

Číselné INID kódy pro označování bibliografických dat technických řešení

INID Codes for the identification of bibliographic data of technical solutions

(Standard WIPO ST. 9 a ST. 80)

(11)	číslo patentu/zápisu/osvědčení	(11)	Number of the patent/registration/certification
(15)	datum zápisu průmyslového vzoru	(15)	Industrial design registration date
(21)	číslo přihlášky/žádosti	(21)	Application number
(22)	datum podání přihlášky/žádosti	(22)	Date of application filling
(23)	údaje o výstavní prioritě	(23)	Exhibition priority data
(28)	počet průmyslových vzorů	(28)	Number of industrial designs included in the application
(31)	číslo prioritní přihlášky	(31)	Number of priority application
(32)	datum podání prioritní přihlášky	(32)	Filing date of priority application
(33)	země priority	(33)	Priority country
(40)	datum zveřejnění přihlášky vynálezu	(40)	Date of publication of patent application
(45)	datum zveřejnění zapsaného průmyslového vzoru	(45)	Publication date of the registered industrial design
(47)	datum zveřejnění udělení patentu a zápisu užitého vzoru, datum zápisu užitého vzoru, datum oznámení udělení evropského patentu v Evropském patentovém věstníku	(47)	Publication date of patent granting and publication date of utility model registration, registration date of utility model, publication date of European patent granting in the European patent bulletin
(51)	mezinárodní patentové třídění/Locarnské třídění průmyslových vzorů	(51)	International Patent Classification/ Locarno Classification for Industrial Designs
(54)	Název	(54)	Title
(55)	vyobrazení průmyslového vzoru	(55)	Reproduction of the industrial design
(57)	Anotace	(57)	Abstract
(68)	číslo základního patentu	(68)	Number of the basic patent
(71)	označení přihlašovatele/žadatele	(71)	Applicant
(72)	označení původce	(72)	Inventor
(73)	označení majitele/vlastníka	(73)	Owner
(74)	označení zástupce	(74)	Attorney's name and address
(86)	číslo mezinárodní přihlášky	(86)	International application number
(87)	číslo mezinárodního zveřejnění	(87)	International publication number
(92)	datum a číslo první registrace přípravku pro Českou republiku	(92)	Date and number(s) of the first authorization to market the product in the CZ
(93)	datum, číslo a země první registrace přípravku v rámci Společenství	(93)	Date, number(s) and country of the first authorization to market the product in the EEC
(94)	doba platnosti osvědčení	(94)	Term of certification validity
(95)	označení a typ přípravku	(95)	Name of the product and product type
(96)	datum podání a číslo evropské patentové přihlášky	(96)	European patent application filing date and number
(97)	datum zveřejnění a číslo zveřejnění evropské patentové přihlášky v Evropském patentovém věstníku	(97)	European patent application publication date and publication number in the European patent bulletin

Číselné INID kódy pro označování bibliografických dat ochranných známek

INID codes and minimum required for the identification of bibliographic data relating to marks

(Standard WIPO ST.60)

(111)	Číslo zápisu ochranné známky (registrace)	(111)	Number of registration
(151)	Datum zápisu ochranné známky	(151)	Date of the registration
(210)	Číslo přihlášky ochranné známky (spisu)	(210)	Number of the application
(220)	Datum podání přihlášky	(220)	Date of filing of the application
(320)	Datum vzniku práva přednosti	(320)	Date of the first application
(442)	Datum zveřejnění přihlášky po průzkumu	(442)	Date of the publication of the examined application
(450)	Datum zveřejnění zápisu ochranné známky ve Věstníku	(450)	Date of publication of the registration
(510)	Seznam výrobků a služeb	(510)	List of goods and/or services
(511)	Číslo třídy výrobků a služeb	(511)	Number of the class of goods and/or services
(526)	Omezení rozsahu ochrany o prvek	(526)	Disclaimer
(540)	Znění nebo vyobrazení ochranné známky	(540)	Reproduction of the mark
(551)	Kolektivní ochranná známka	(551)	Collective mark
(554)	Prostorová ochranná známka	(554)	Three-dimensional mark
(558)	Ochranná známka tvořená pouze barvou nebo kombinací barev	(558)	Mark consisting exclusively of one or several colours
(580)	Datum zápisu jakékoliv transakce v souvislosti s přihláškou nebo zápisem ochranné známky do rejstříku, např. změna majitele, změna jména nebo adresy, vzdání se práv k ochranné známce atd. (účinnost)	(580)	Date of recording of any kind of transaction in respect of applications or registrations (e.g. change in ownership, change in name or address, renunciation, termination of protection)
(591)	Údaje o barevnosti ochranné známky	(591)	Information concerning colour claimed
(730)	Přihlašovatel/vlastník ochranné známky	(730)	The applicant or the holder of the mark
(740)	Zástupce	(740)	Name and address of the representative
(770)	Jméno a adresa dřívějšího přihlašovatele nebo vlastníka (v případě změny vlastnictví)	(770)	Name and address of the previous applicant or holder (in case of change in ownership)
(791)	Jméno a adresa nabyvatele licence	(791)	Name and address of the licensee
(793)	Podmínky a omezení licence	(793)	Indication of conditions and/or restrictions under the license
(800)	Mezinárodní zápis ochranné známky	(800)	International registration

Kódy pro kódování záhlaví oznámení publikovaných ve Věstníku

(Standard WIPO ST. 17)

BB9A	zveřejněné přihlášky vynálezů	MK1K	zánik užitého vzoru uplynutím doby platnosti
FG1K	zapsané užité vzory	MK4A	zánik patentů uplynutím doby platnosti
FG4A	udělené patenty	MK4F	zánik autorských osvědčení uplynutím doby platnosti
FG4Q	zapsané průmyslové vzory	MK4Q	zánik průmyslového vzoru uplynutím doby ochrany
LD3K	částečný výmaz užitého vzoru	MM4A	zánik patentů pro nezaplacení ročních poplatků
LD4Q	částečný výmaz průmyslového vzoru	MM4F	zánik autorských osvědčení pro nezaplacení ročních poplatků
MA4A	zánik patentů vzdáním se	ND1K	prodloužení platnosti užitého vzoru
MA4F	zánik autorských osvědčení vzdáním se	ND4Q	obnova doby ochrany průmyslového vzoru
MC3K	výmaz užitého vzoru	PA4A	změna autorského osvědčení na patent
MC4A	zrušení patentu	PC9A	změna dispozičního práva k vynálezu
MC4F	zrušení autorského osvědčení	PD1K	převod práv a ostatní změny majitelů užitého vzoru
MC4Q	výmaz průmyslového vzoru	PD4A	převod práv a ostatní změny majitelů patentů
MH1K	zánik užitého vzoru vzdáním se	PD4Q	převod práv a ostatní změny vlastníků průmyslových vzorů
MH4A	částečné zrušení patentu	QA9A	nabídka licence
MH4F	částečné zrušení autorského osvědčení	SB4A	zapsané patenty do rejstříku po odtajnění
MH4Q	zánik průmyslového vzoru vzdáním se	SB4F	zapsaná autorská osvědčení do rejstříku po odtajnění

Opravy Změny Různé

Opravy u přihlášek vynálezů s žádostí o udělení patentu

HA9A	jmenování vynálezce		
HB9A	oprava jmen	HG9A	oprava chyb v třídění
HC9A	změna jmen	HH9A	oprava nebo změna všeobecně
HD9A	oprava adres	HK9A	tiskové chyby v úředních věstnicích
HE9A	změna adres		
HF9A	oprava dat		

Opravy ochranných dokumentů

Patenty	autorská osvědčení	užité vzory	průmyslové vzory	
TA4A	TA4F	TA1K	TA4Q	jmenování vynálezce
TB4A	TB4F	TB1K	TB4Q	oprava jmen
TC4A	TC4F	TC1K	TC4Q	změna jmen
TD4A	TD4F	TD1K	TD4Q	oprava adres
TE4A	TE4F	TE1K	TE4Q	změna adres
TF4A	TF4F	TF1K	TF4Q	oprava dat
TG4A	TG4F	TG1K	TG4Q	oprava chyb v třídění
TH4A	TH4F	TH1K	TH4Q	oprava nebo změna všeobecně
TK9A	TK9F	TK1K	TK4Q	tiskové chyby v úřed. věstnicích

Kódy pro označování zemí a mezinárodních organizací použité ve věstníku

AT	Rakousko
CA	Kanada
CH	Švýcarsko
CN	Čína
CY	Kypr
CZ	Česká republika
DE	Spolková republika Německo
FR	Francie
GB	Velká Británie
HK	Hongkong
HR	Chorvatsko
IT	Itálie
JP	Japonsko
KR	Korejská republika
LV	Lotyšsko
NL	Nizozemsko
PL	Polsko
RU	Ruská federace
SE	Švédsko
SK	Slovensko
TR	Turecko
US	Spojené státy americké
VG	Britské Panenské ostrovy

Kódy pro označování států USA použité ve věstníku

GA	Georgia
MA	Massachusetts
NV	Nevada
OH	Ohio
TN	Tennessee
TX	Texas

BB9A

Zveřejněné přihlášky vynálezů - přehled podle čísel přihlášek

Dále uvedené přihlášky vynálezů byly zveřejněny dnem, uvedeným ve Věstníku podle zákona č. 527/1990 Sb., o vynálezech a zlepšovacích návrzích, ve znění pozdějších předpisů, a jsou k dispozici v patentové knihovně Úřadu průmyslového vlastnictví, Antonína Čermáka 2a, 160 68, Praha 6.

(21)	(51)	(21)	(51)
2016-823	<i>E 06 B 3/20</i> (2006.01)	2017-416	<i>F 16 L 11/02</i> (2006.01)
2017-32	<i>B 65 D 1/02</i> (2006.01)	2018-39	<i>H 01 J 37/28</i> (2006.01)
2017-97	<i>A 61 H 99/00</i> (2006.01)	2018-204	<i>G 02 B 26/10</i> (2006.01)
2017-101	<i>B 32 B 3/16</i> (2006.01)	2018-394	<i>F 04 C 18/356</i> (2006.01)
2017-102	<i>B 32 B 15/08</i> (2006.01)	2018-417	<i>F 04 C 29/00</i> (2006.01)
2017-107	<i>F 16 H 25/20</i> (2006.01)		

Zveřejněné přihlášky vynálezů - řazené podle MPT

- (51) *A61H 99/00* (2006.01)
 (21) **2017-97**
 (71) Böhmová Lucie Ing., Tatce, CZ
 (72) Böhmová Lucie Ing., Tatce, CZ
 (54) **Relaxační box**
 (22) 22.02.2017
 (57) Relaxační box je určen pro relaxaci a uzdravování lidí a sestává z vany (1) naplněné kapalinou a z víka (2), které jsou ze své vnitřní strany opatřeny soustavou pyramid (3) pro využití pyramidální energie, přičemž vana (1) je nad svým dnem opatřena prodyšnou podložkou (4) pro spočinutí uživatele boxu. Víko (2) je pak opatřeno nejméně jedním dýchacím otvorem (5). Ve výhodném provedení je relaxační box dále opatřen tepelnou a zvukovou izolací (6), napouštěcím a vypouštěcím zařízením (7, 8), vyvíječem páry (12) a topným tělesem s regulátorem teploty (11). Relaxační box může být dále opatřen dalšími soustavami pyramid (9, 10 a 13) pro zvýšení pyramidálního účinku. Tma, ticho, teplá kapalina a pyramidální účinky pak zajišťují relaxaci nebo uzdravování osoby relaxační box užívající.

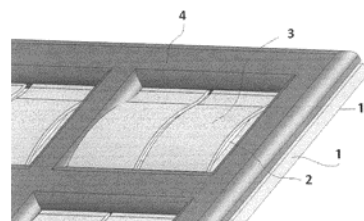

- (74) JUDr. Aleš Zábrš, advokát, Na Beránce 2, Praha 6, 16000

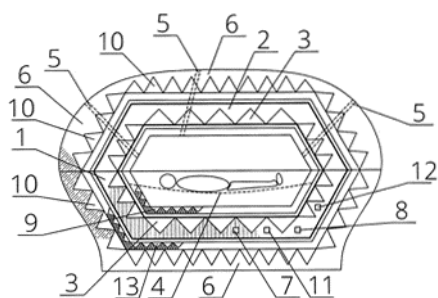

- (51) *B32B 15/08* (2006.01)
B32B 15/20 (2006.01)
B32B 7/12 (2006.01)
 (21) **2017-102**
 (71) Sajuri property s.r.o., Praha 8, Libeň, CZ
 (72) Vyoral Jiří Ing., Bílovice, CZ
 (54) **Tenkovrstvý dekorační laminát kompozitního charakteru**

- (22) 23.02.2017
 (57) Tenkovrstvý dekorační laminát obsahuje plastovou fólii o tloušťce 0,012 až 0,3 mm, na jejíž lícové straně je prostřednictvím mezivrstvy vodou ředitelného dvousložkového lepidla na bázi polyuretanu připojena kovová fólie o tloušťce 0,012 až 0,050 mm. Rubová strana plastové fólie je připojitelná prostřednictvím mezivrstvy rozpouštědlového, vodou ředitelného nebo tavného lepidla na bázi polyuretanu k některému z plošných substrátů, jako jsou plastové desky, plastové napěněné sendviče, plastové fólie i vícevrstvé, plastové profily, bitumenové desky, bitumenové pásy (i vícevrstvé), bitumenové fólie (i vícevrstvé), ocelové a hliníkové plechy, ocelové a hliníkové profily, vícevrstvé izolační panely a lamináty kombinované z uvedených polotovarů a materiálů.

- (74) Ing. Jan Görig, Korábová 98, Fryšták, 76316

- (51) *B32B 3/16* (2006.01)
B32B 3/10 (2006.01)
B32B 3/24 (2006.01)
A43B 17/08 (2006.01)
 (21) **2017-101**
 (71) Šorm Michal Ing., Praha 6 Nebuše, CZ
 (72) Šorm Michal Ing., Praha 6 Nebuše, CZ
 (54) **Jednosměrně propustná membrána s ochrannou bariérou a způsob její výroby**
 (22) 23.02.2017
 (57) Membrána (1) jednovrstvá nebo vícevrstvá s průchozími otvory (2), kde k její lícní vrstvě (11) jsou připevněny tenké pružné plastové nebo pryžové segmenty (3) překrývající otvory (2) a propouštějící vzduch či kapalinu pouze ve směru z rubové vrstvy membrány (12) k lícní vrstvě membrány (11) jako zpětné klapky – chlopně v počtu až 30 ks na 1 cm². Dále je popsán způsob výroby této membrány (1).

- (51) *B65D 1/02* (2006.01)
B65D 1/10 (2006.01)
A61K 47/02 (2006.01)
A01N 55/02 (2006.01)
A01N 59/00 (2006.01)
C08K 3/08 (2006.01)
C08K 3/10 (2006.01)
C08J 3/20 (2006.01)
A61K 33/38 (2006.01)
A01N 25/08 (2006.01)
B82B 1/00 (2006.01)
B82B 3/00 (2006.01)
B82Y 30/00 (2011.01)
B82Y 40/00 (2011.01)
 (21) **2017-32**
 (71) EGO 93 s.r.o., Chrudim, CZ

(72) Molnár Martin Ing., Ráby, CZ

(54) **Nádoba a způsob její výroby**

(22) 24.01.2017

(57) Nádoba, zejména skleněná nebo plastová nádoba na víno a/nebo mléko, která je na své vnitřní straně opatřena nanovrstvou stříbra. Způsob výroby nádoby, podle kterého je vnitřní strana nádoby ve vakuu vystavena působení par s obsahem stříbra nebo je vystavena vypůsobení vodného roztoku stříbrné soli a vodného roztoku redukčního činidla, přičemž dochází k vyloučení stříbra na její povrch.

(74) Ing. Milan Škoda, Nahořanská 308, Nové Město nad Metují, 54901

(51) **E06B 3/20** (2006.01)

E06B 3/263 (2006.01)

E04B 7/18 (2006.01)

(21) **2016-823**

(71) České vysoké učení technické v Praze, Praha 6, CZ

(72) Tywoniak Jan prof. Ing., CSc., Čerčany, CZ

(72) Calta Vítězslav Ing., Ledce, CZ

(54) **Profil pro výrobu vnějších rámu a rámu křídla středních oken a použití tohoto profilu**

(22) 22.12.2016

(57) Je navržen profil (1) pro výrobu vnějších rámu (5) a rámu (6) křídla středních oken, jehož celá nosná konstrukční a mechanicky funkční část je zhotovena z tvrzeného pěnového polystyrenu (2). Tato nosná konstrukční a mechanicky funkční část profilu (1) je současně v příčném řezu kolmém na délku profilu (1) plná a má v makroskopickém měřítku homogenní strukturu.

(74) RNDr. Silvie Dokulilová Ph.D., Bašného 279/51, Brno, 62300

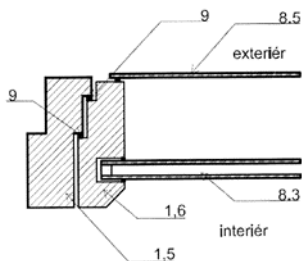

(51) **F04C 18/356** (2006.01)

F04C 29/00 (2006.01)

(21) **2018-394**

(71) Mitsubishi Electric Corporation, Tokyo 100-8310, JP

(72) Bando Hiroaki, Tokyo 100-8310, JP

Ogo Yusuke, Tokyo 100-8310, JP

Mizuno Ryutaro, Tokyo 100-8310, JP

Nakamura Hideyuki, Tokyo 100-8310, JP

(54) **Rotační kompresor**

(22) 15.02.2016

(57) Je poskytován rotační kompresor (1) obsahující píst (26), který je excentricky otáčen při otáčení klikového hřídele (20), a válec (31), který má pár kruhových diskových ploch (31a) s dírou, vnitřní plochu (31b), která se rozprostírá mezi vnitřními hranovými částmi páru kruhových diskových ploch (31a) s dírou, a vnější plochu (31c), která se rozprostírá mezi vnějšími hranovými částmi páru kruhových diskových ploch (31a) s dírou, přičemž píst (26) je umístěn ve válci (31) v prostoru ohraničeném vnitřní plochou (31b). Válec (31) má lamelovou drážku (316), která se rozprostírá v radiálním směru od vnitřní plochy (31b) směrem k vnější ploše (31c) a ve které je umístěna lamela (32) a pružný člen (33). Lamela (32) se pohybuje vratným pohybem při excentrickém otáčení pístu (26), pružný člen (33) přitlačuje lamelu (32) proti pístu (26). Otvorová část (318) lamelové drážky je vytvořena v prostoru ohraničeném stěnovou plošnou částí (319), která zahrnuje pár prvních konvexně zakřivených částí (319a), které mají první poloměr (R1) zakřivení, a druhou konvexně zakřivenou část (319b), umístěnou blíže k vnější ploše (31c) válce (31) než pár prvních konvexně zakřivených částí (319a) a rozprostírající se mezi párem prvních konvexně zakřivených částí (319a) a mající druhý poloměr (R2) zakřivení. Druhý poloměr (R2) zakřivení je menší než první poloměr (R1) zakřivení.

(74) Rott, Růžička & Guttman Patentové, známkové a advokátní kanceláře, Ing. Jiří Andera, patentový zástupce, Vinohradská 37/938, Praha 2, 12000

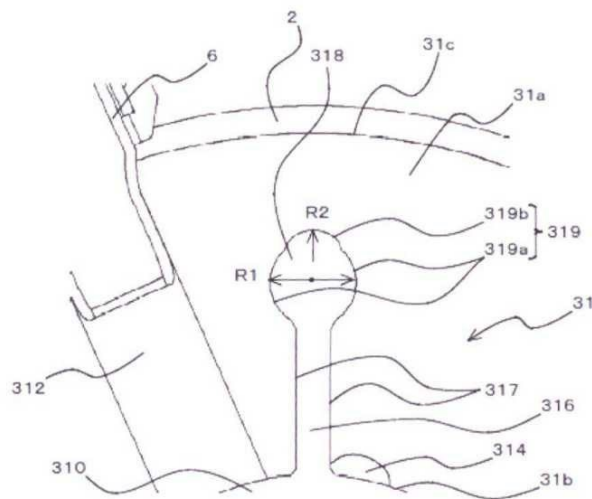

(51) **F04C 29/00** (2006.01)

F04B 39/12 (2006.01)

(21) **2018-417**

(71) Mitsubishi Electric Corporation, Tokyo 100-8310, JP

(72) Otsuki Kohei, Tokyo 100-8310, JP

Arai Toshinori, Tokyo 100-8310, JP

Goame Naohisa, Tokyo 100-8310, JP

(54) **Rotační kompresor**

(22) 24.02.2016

(57) Rotační kompresor zajišťující pevnost horního dílu hermetické nádoby a usnadňující uspořádání vzduchotěsné koncovky (16), i když je průměr výtlačného potrubí (4) zvětšený, zatímco vnější průměr hermetické nádoby je zachován. Rotační kompresor obsahuje hermetickou nádobu, ve které je umístěn kompresní mechanismus a elektrický motor, přičemž hermetická nádoba zahrnuje: plášť mající válcovitý tvar; první díl hermetické nádoby, ke kterému je ve středové části prvního dílu hermetické nádoby připojeno výtlačné potrubí (4) pro vytlačování chladiva, přičemž první díl (12) hermetické nádoby (1) je konfigurovaný, aby uzavíral otvor na jednom konci pláště (11), a druhý díl hermetické nádoby, který je konfigurovaný, aby uzavíral otvor na druhém konci pláště. První díl hermetické nádoby zahrnuje část (17) s rovinnou plochou, na které je uspořádána vzduchotěsná koncovka (16) pro připojení k elektrickému motoru, a alespoň jednu část (18) se zakřivenou plochou, která tvoří část jinou než část (17) s rovinnou plochou. Pod prvním úhlem náklonu vůči první ose na imaginární kolmé rovině, která je tvořena otvorem na jednom konci a je ortogonální k axiálnímu směru pláště, je část (17) s rovinnou plochou nakloněná od imaginární kolmé roviny, když se přibližuje výtlačnému potrubí (4), a pod druhým úhlem náklonu vůči druhé ose na imaginární kolmé rovině ortogonální k první ose je část (17) s rovinnou plochou nakloněná od imaginární kolmé roviny, když se přibližuje výtlačnému potrubí (4).

(74) Rott, Růžička & Guttman Patentové, známkové a advokátní kanceláře, Ing. Jiří Andera, patentový zástupce, Vinohradská 37/938, Praha 2, 12000

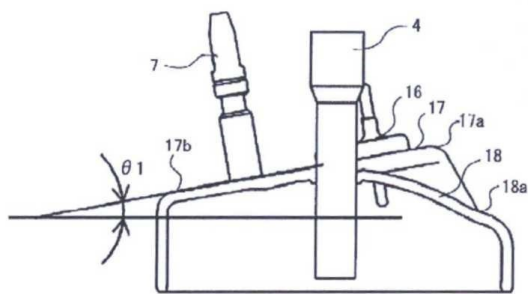

- (74) KANIA*SEDLÁK*SMOLA Patentová kancelář, Ing. Veronika Zemanová, Mendlovo náměstí 1a, Brno, 60300

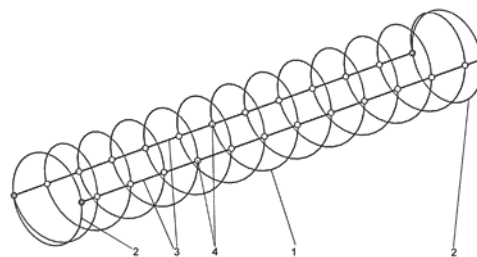

- (51) **F16H 25/20** (2006.01)
F16H 25/22 (2006.01)
F16H 25/24 (2006.01)

(21) **2017-107**

(71) ČVUT v Praze, fakulta strojní, Praha 6, CZ

(72) Vítek Karel Ing., CSc., Zdislavice, CZ

(54) **Odvalovací šroubový spoj**

(22) 24.02.2017

(57) Provedení vynálezu pohybového odvalovacího šroubového spoje tvoří závitový hřídele (3), na kterém je uložena matice složená ze segmentů (6), které jsou spolu pevně spojeny šrouby (1) zašroubovanými do čela (7). V každém ze segmentů (6) je excentricky vůči ose závitového hřídele (3) uloženo vnějším kroužkem pevně ložisko (2), v jehož vnitřním kroužku je pevně uloženo pouzdro (4), které je na vnitřním povrchu opatřeno pevně připojeným úsekem závitů (5). Úsek závitů (5) matice má shodné stoupání a větší průměr vůči závitů závitového hřídele (3), se kterým lícuje. Proto, aby úsek závitů (5) matice zabíral v závitů závitového hřídele (3), je poloha úseku závitů (5) matice vůči ose hřídele rovnoběžná a současně excentrická, což je dáno rozdílem průměrů závitů závitového hřídele (3) a úseku závitů (5) matice. V závitů závitového hřídele (3) jsou úseky závitů (5) umístěny prostřednictvím segmentů (6) sériově vedle sebe a současně jsou vůči sobě úseky závitů (5) svými místy kontaktu po obvodu závitového hřídele (3) pootočený, takže je matice úseky závitů (5) na závitovém hřídele (3) centrována do jeho osy.

- (51) **G02B 26/10** (2006.01)
G02B 26/12 (2006.01)

(21) **2018-204**

(71) Robert Bosch GmbH, 70442 Stuttgart, DE

(72) Al Dibs Mohamad Iyad, DE-72124 Pliezhausen, DE

Messner Dominik, DE-72355 Schoenberg, DE

(54) **Zařízení a způsob vychylování světelného paprsku**

(22) 02.11.2016

(57) Vynález se týká zařízení (10) pro vychylování světelného paprsku (50), s přestavitelným vychylovacím zařízením (12), s regulačním zařízením (16), které je vytvořeno k tomu, aby vytvořilo ovládací signál (60), pomocí něhož je vychylovací zařízení (12) pro skenování prostorové úhlové oblasti (115) ovládáno prostřednictvím světelného paprsku (50) vychylovaného vychylovacím zařízením (12) v periodickém pohybu, a s detekčním zařízením (18), které je vytvořeno k tomu, aby zjišťovalo dopad nebo chybějící dopad skenujícího světelného paprsku (50) na detekční zařízení (18), a na základě toho vytvořilo měřicí signál (61). Regulační zařízení (16) je dále vytvořeno k tomu, aby na základě alespoň tohoto měřicího signálu (61) přizpůsobilo ovládací signál (60). Způsob vychylování světelného paprsku (50) obsahuje kroky: ovládání (S02) vychylovacího zařízení (12, 112) prostřednictvím ovládacího signálu (60) pro skenování prostorové úhlové oblasti (115) prostřednictvím světelného paprsku (50) vychylovaného vychylovacím zařízením (12, 112) v periodickém pohybu, zjištění (S03) dopadu nebo chybějícího dopadu skenujícího světelného paprsku (50) na detekční zařízení (18, 118), vytvoření (S04) měřicího signálu (61) na základě výsledku tohoto zjištění (S03), a přizpůsobení (S05) ovládacího signálu (60) na základě tohoto měřicího signálu (61).

- (74) Čermák a spol., JUDr. Karel Čermák jr. Ph.D., LL.M., Elišky Peškové 735/15, Praha 5, 15000

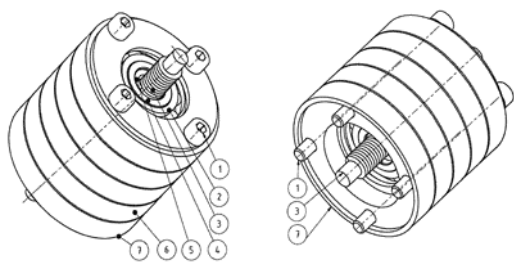

- (51) **F16L 11/02** (2006.01)
F16L 11/10 (2006.01)
F24F 13/06 (2006.01)

(21) **2017-416**

(71) PŘÍHODA s.r.o., Hlinsko, CZ

(72) Příhoda Zdeněk Ing., Hlinsko, CZ

(54) **Výztužná sestava pro vzduchotechnické potrubí a vzduchotechnické potrubí**

(22) 18.07.2017

(57) Výztužná sestava pro vzduchotechnická potrubí zahrnuje šroubovicovou výztuhu (1) s vnějším obvodem pro vymezení vnitřního válcovitého obvodu vzduchotechnického potrubí, a alespoň jeden propojovací dílec (3) pro fixaci stoupání šroubovice tvořené šroubovicovou výztuhou (1), přičemž propojovací dílec (3) je upevněn ke šroubovicové výztuze (1) soustavou spojů (4) uspořádaných se vzájemným rozestupem.

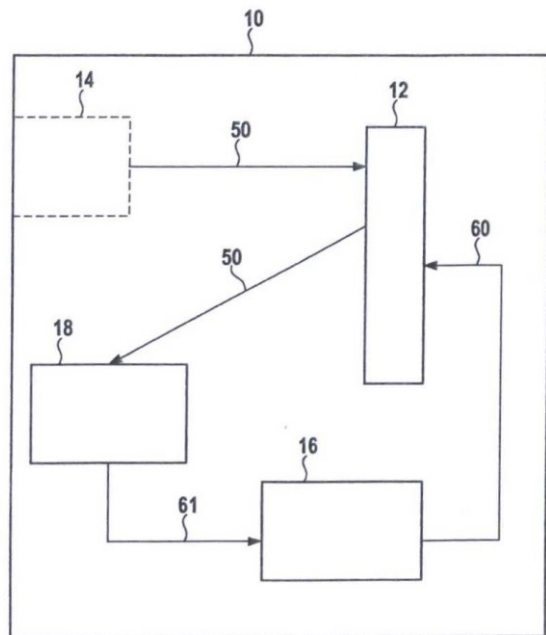

generátoru paprsků částic, jakož i generátoru paprsků částic s takovým zobrazovacím zařízením (500). Zobrazovací zařízení (500) vykazuje osvětlovací jednotku (501) s prvním stavem sepnutí a druhým stavem sepnutí pro osvětlování objektu a/nebo konstrukční jednotky osvětlovacím světlem, přičemž v prvním stavu sepnutí vykazuje osvětlovací světlo pouze světlo první části spektra, a přičemž ve druhém stavu sepnutí osvětlovací světlo vykazuje pouze světlo druhé části spektra. Kromě toho vykazuje zobrazovací zařízení (500) řídicí jednotku (506) pro spínání osvětlovací jednotky (501) do prvního stavu sepnutí nebo do druhého stavu sepnutí a jednotku (504) fotoaparátu pro zobrazování objektu a/nebo konstrukční jednotky světlem první části spektra v prvním stavu sepnutí osvětlovací jednotky (501) nebo světlem druhé části spektra ve druhém stavu sepnutí osvětlovací jednotky (501).

- (74) KANIA SEDLÁK SMOLA patentová kancelář Veronika Zemanová,
Mendlovo náměstí 907/1a, Brno, Staré Brno, 60300

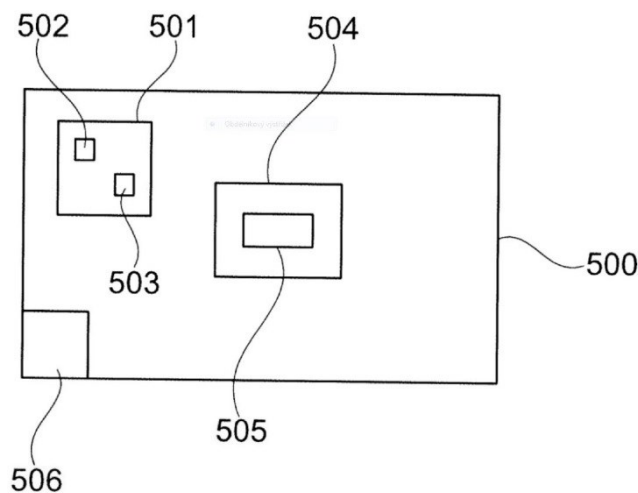

- (51) *H01J 37/28* (2006.01)
H01J 37/22 (2006.01)
G03B 15/02 (2006.01)
G01N 23/2251 (2018.01)

(21) 2018-39

(71) Carl Zeiss Microscopy GmbH, Jena, DE

(72) Berger Wolfgang, Gerstetten, DE

(54) **Zobrazovací zařízení k zobrazování objektu a zobrazování konstrukční jednotky v generátoru paprsků částic**

(22) 24.01.2018

(57) Řešení se týká zobrazovacího zařízení (500) pro zobrazování objektu v generátoru paprsků částic a/nebo pro zobrazování konstrukční jednotky

Zveřejněné přihlášky vynálezů - přehled podle třídících znaků

(51)		(21)		(51)		(21)
A 01 N 25/08	(2006.01)	2017-32		C 08 K 3/08	(2006.01)	2017-32
A 01 N 55/02	(2006.01)	2017-32		C 08 K 3/10	(2006.01)	2017-32
A 01 N 59/00	(2006.01)	2017-32		E 04 B 7/18	(2006.01)	2016-823
A 43 B 17/08	(2006.01)	2017-101		E 06 B 3/263	(2006.01)	2016-823
A 61 K 33/38	(2006.01)	2017-32		F 04 B 39/12	(2006.01)	2018-417
A 61 K 47/02	(2006.01)	2017-32		F 04 C 29/00	(2006.01)	2018-394
B 32 B 3/10	(2006.01)	2017-101		F 16 H 25/22	(2006.01)	2017-107
B 32 B 3/24	(2006.01)	2017-101		F 16 H 25/24	(2006.01)	2017-107
B 32 B 7/12	(2006.01)	2017-102		F 16 L 11/10	(2006.01)	2017-416
B 32 B 15/20	(2006.01)	2017-102		F 24 F 13/06	(2006.01)	2017-416
B 65 D 1/10	(2006.01)	2017-32		G 01 N	(2018.01)	2018-39
B 82 B 1/00	(2006.01)	2017-32		23/2251		
B 82 B 3/00	(2006.01)	2017-32		G 02 B 26/12	(2006.01)	2018-204
B 82 Y 30/00	(2011.01)	2017-32		G 03 B 15/02	(2006.01)	2018-39
B 82 Y 40/00	(2011.01)	2017-32		H 01 J 37/22	(2006.01)	2018-39
C 08 J 3/20	(2006.01)	2017-32				

Seznam přihlašovatelů zveřejněných přihlášek vynálezů

(71)	(21)	(51)	(71)	(21)	(51)		
Carl Zeiss Microscopy GmbH, Jena, DE	2018-39	H 01 J 37/28	(2006.01)	Mitsubishi Electric Corporation, Tokyo 100-8310, JP	2018-417	F 04 C 29/00	(2006.01)
České vysoké učení technické v Praze, Praha 6, CZ	2016-823	E 06 B 3/20	(2006.01)	PŘÍHODA s.r.o., Hlinsko, CZ	2017-416	F 16 L 11/02	(2006.01)
ČVUT v Praze, fakulta strojní, Praha 6, CZ	2017-107	F 16 H 25/20	(2006.01)	Robert Bosch GmbH, 70442 Stuttgart, DE	2018-204	G 02 B 26/10	(2006.01)
EGO 93 s.r.o., Chrudim, CZ	2017-32	B 65 D 1/02	(2006.01)	Sajuri property s.r.o., Praha 8, Libeň, CZ	2017-102	B 32 B 15/08	(2006.01)
Mitsubishi Electric Corporation, Tokyo 100-8310, JP	2018-394	F 04 C 18/356	(2006.01)	Böhmová Lucie Ing., Tatce, CZ	2017-97	A 61 H 99/00	(2006.01)
				Šorm Michal Ing., Praha 6 Nebošice, CZ	2017-101	B 32 B 3/16	(2006.01)

FG4A

Udělené patenty - přehled podle čísel patentů

V období uzávěrky tohoto čísla Věstníku udělil Úřad průmyslového vlastnictví tyto patenty.

(11)	(51)		(11)	(51)	
307467	<i>C 12 N 5/073</i>	(2010.01)	307469	<i>E 06 B 3/20</i>	(2006.01)
307468	<i>C 07 D 487/04</i>	(2006.01)	307470	<i>F 16 L 11/02</i>	(2006.01)

FG4A

Udělené patenty - přehled podle MPT

(51) <i>C07D 487/04</i> (2006.01)	(54) Způsob značení zárodečných buněk, zejména primordiálních gonocytů chrupavčitých ryb
<i>A61K 31/519</i> (2006.01)	(22) 03.03.2015
<i>A61K 31/4192</i> (2006.01)	(74) PatentCentrum Sedlák a Partners s.r.o., Husova 5, České Budějovice, 37001
<i>A61P 7/02</i> (2006.01)	
<i>A61P 9/10</i> (2006.01)	
<i>C07D 249/00</i> (2006.01)	
<i>C07D 239/00</i> (2006.01)	
(11) 307468	(51) <i>E06B 3/20</i> (2006.01)
(40) 16.07.2003	<i>E06B 3/263</i> (2006.01)
(21) 2012-293	<i>E04B 7/18</i> (2006.01)
(73) AstraZeneca AB, S-15185 Södertälje, SE	(11) 307469
(72) Bohlin Martin, S-151 85 Södertälje, SE	(40) 26.09.2018
Cosgrove Steve, Loughborough, Leics LE 11 5RH, GB	(21) 2016-823
Lassen Bo, S-151 85 Södertälje, SE	(73) České vysoké učení technické v Praze, Praha 6, CZ
(54) Nová krystalická a amorfní forma triazolo[4,5-d]pyrimidinové sloučeniny	(72) Tywoniak Jan prof. Ing., CSc., Čerčany, CZ
(32) 02.06.2000	Calta Vítězslav Ing., Ledce, CZ
(31) 0013407.2	(54) Profil pro výrobu vnějších rámu a rámu křídel střešních oken a použití tohoto profilu
(33) GB	(22) 22.12.2016
(86) PCT/PCT/SE2001/001239	(74) RNDr. Silvie Dokulilová Ph.D., Bašného 279/51, Brno, 62300
(87) WO 2001/92262	
(22) 31.05.2001	
(74) Společná advokátní kancelář Vsetečka Zelený Švorčík Kalenský a partneři, JUDr. Pavel Zelený, Hálkova 2, Praha 2, 12000	
	(51) <i>F16L 11/02</i> (2006.01)
(51) <i>C12N 5/073</i> (2010.01)	<i>F16L 11/10</i> (2006.01)
<i>G01N 33/52</i> (2006.01)	<i>F24F 13/06</i> (2006.01)
<i>C09K 11/06</i> (2006.01)	(11) 307470
(11) 307467	(40) 26.09.2018
(40) 14.09.2016	(21) 2017-416
(21) 2015-149	(73) PRÍHODA s.r.o., Hlinsko, CZ
(73) Jihočeská univerzita v Českých Budějovicích, Fakulta rybářství a ochrany vod, Jihočeské výzkumné centrum akvakultury a biodiverzity hydrocenóz, Výzkumný ústav rybářský a hydrobiologický, Vodňany, CZ	(72) Příhoda Zdeněk Ing., Hlinsko, CZ
(72) Saito Taiju, MSc. Ph.D., Vodňany, CZ	(54) Výztužná sestava pro vzduchotechnické potrubí a vzduchotechnické potrubí
Pšenička Martin Ing., Ph.D., Vodňany, CZ	(22) 18.07.2017
	(74) KANIA*SEDLÁK*SMOLA Patentová kancelář, Ing. Veronika Zemanová, Mendlovo náměstí 1a, Brno, 60300

Seznam majitelů udělených patentů

(73) AstraZeneca AB, S-15185 Södertälje, SE	(11) 307468	(51) <i>C 07 D 487/04</i>	(2006.01)	(73) Jihočeská univerzita v Českých Budějovicích, Fakulta rybářství a ochrany vod, Jihočeské výzkumné centrum akvakultury a biodiverzity hydrocenóz, Výzkumný ústav rybářský a hydrobiologický, Vodňany, CZ	(11) 307467	(51) <i>C 12 N 5/073</i>	(2010.01)
České vysoké učení technické v Praze, Praha 6, CZ	307469	<i>E 06 B 3/20</i>	(2006.01)	PRÍHODA s.r.o., Hlinsko, CZ	307470	<i>F 16 L 11/02</i>	(2006.01)

Zpřístupněné překlady nároků evropských patentových přihlášek

U následujících zveřejněných evropských patentových přihlášek s účinky pro Českou republiku byl přihlašovatelem předložen překlad patentových nároků do českého jazyka (§ 35a, odst. 4 zákona č. 527/1990 Sb., v platném znění). Datum zpřístupnění překladu patentových nároků veřejnosti je datum publikace tohoto Věstníku. Údaje jsou řazeny vzestupně podle čísla zveřejnění evropské patentové přihlášky.

(97) EP 3349963		(54) Způsob a zařízení na výrobu 3D-substrátů laminovaných vrstveným materiálem
(97) 23.03.2017		(32) 102015012242
(51) B29C 51/16	(2006.01)	(31) 18.09.2015
B29C 51/42	(2006.01)	(33) DE
(96) 12.09.2016		(86) PCT/EP2016/001536
(96) 16774855.7		(87) WO 2017/045752
(71) LEONHARD KURZ Stiftung & Co. KG, 90763 Fürth, DE		(74) Čermák a spol., JUDr. Karel Čermák jr. Ph.D., LL.M., Elišky Peškové
(72) DREXLER, Christian, 82467 Garmisch-Partenkirchen, DE		735/15, Praha 5, 15000
NIEBLING, Curt, 82377 Penzberg, DE		

Udělené evropské patenty

Evropský patentový úřad udělil následující evropské patenty s účinky pro Českou republiku. Tyto patenty mohou být zrušeny nebo zachovány v pozměněném znění Evropským patentovým úřadem v řízení o odporu. K tomu, aby nabyl evropský patent účinnosti na území České republiky, je třeba, aby byl Úřadu předložen ve stanovené lhůtě překlad patentového spisu do českého jazyka (§ 35c odst. 2 až 4 zákona č. 527/1990 Sb., v platném znění).

(97) EP 1453177	(47) 12.09.2018	(97) EP 1804845	(47) 12.09.2018	(97) EP 1958382	(47) 12.09.2018	(97) EP 2080324	(47) 12.09.2018
(97) EP 1478340	(47) 12.09.2018	(97) EP 1810510	(47) 12.09.2018	(97) EP 1960793	(47) 12.09.2018	(97) EP 2083479	(47) 12.09.2018
(97) EP 1480730	(47) 12.09.2018	(97) EP 1812328	(47) 12.09.2018	(97) EP 1962798	(47) 12.09.2018	(97) EP 2085370	(47) 12.09.2018
(97) EP 1485450	(47) 12.09.2018	(97) EP 1812406	(47) 12.09.2018	(97) EP 1965079	(47) 12.09.2018	(97) EP 2086924	(47) 12.09.2018
(97) EP 1488602	(47) 12.09.2018	(97) EP 1815626	(47) 12.09.2018	(97) EP 1966289	(47) 12.09.2018	(97) EP 2088124	(47) 12.09.2018
(97) EP 1516121	(47) 12.09.2018	(97) EP 1817575	(47) 12.09.2018	(97) EP 1977504	(47) 12.09.2018	(97) EP 2089675	(47) 12.09.2018
(97) EP 1516412	(47) 12.09.2018	(97) EP 1817682	(47) 12.09.2018	(97) EP 1977561	(47) 12.09.2018	(97) EP 2096901	(47) 12.09.2018
(97) EP 1525560	(47) 12.09.2018	(97) EP 1825109	(47) 12.09.2018	(97) EP 1992967	(47) 12.09.2018	(97) EP 2097628	(47) 12.09.2018
(97) EP 1527028	(47) 12.09.2018	(97) EP 1826174	(47) 12.09.2018	(97) EP 1997361	(47) 12.09.2018	(97) EP 2097837	(47) 12.09.2018
(97) EP 1529077	(47) 12.09.2018	(97) EP 1829068	(47) 12.09.2018	(97) EP 2002257	(47) 12.09.2018	(97) EP 2100364	(47) 12.09.2018
(97) EP 1532713	(47) 12.09.2018	(97) EP 1829259	(47) 12.09.2018	(97) EP 2004037	(47) 12.09.2018	(97) EP 2101850	(47) 12.09.2018
(97) EP 1547064	(47) 12.09.2018	(97) EP 1831951	(47) 12.09.2018	(97) EP 2007938	(47) 12.09.2018	(97) EP 2103060	(47) 12.09.2018
(97) EP 1567430	(47) 12.09.2018	(97) EP 1831976	(47) 12.09.2018	(97) EP 2008241	(47) 12.09.2018	(97) EP 2108032	(47) 12.09.2018
(97) EP 1571746	(47) 12.09.2018	(97) EP 1843716	(47) 12.09.2018	(97) EP 2009212	(47) 12.09.2018	(97) EP 2108186	(47) 12.09.2018
(97) EP 1579564	(47) 12.09.2018	(97) EP 1855060	(47) 12.09.2018	(97) EP 2010982	(47) 12.09.2018	(97) EP 2109976	(47) 12.09.2018
(97) EP 1596705	(47) 12.09.2018	(97) EP 1859496	(47) 12.09.2018	(97) EP 2013766	(47) 12.09.2018	(97) EP 2110074	(47) 12.09.2018
(97) EP 1599951	(47) 12.09.2018	(97) EP 1859592	(47) 12.09.2018	(97) EP 2013895	(47) 12.09.2018	(97) EP 2110253	(47) 12.09.2018
(97) EP 1602030	(47) 12.09.2018	(97) EP 1861152	(47) 12.09.2018	(97) EP 2014049	(47) 12.09.2018	(97) EP 2111251	(47) 12.09.2018
(97) EP 1604698	(47) 12.09.2018	(97) EP 1861829	(47) 12.09.2018	(97) EP 2014071	(47) 12.09.2018	(97) EP 2113764	(47) 12.09.2018
(97) EP 1605684	(47) 12.09.2018	(97) EP 1863502	(47) 12.09.2018	(97) EP 2016731	(47) 12.09.2018	(97) EP 2114629	(47) 12.09.2018
(97) EP 1620783	(47) 12.09.2018	(97) EP 1871267	(47) 12.09.2018	(97) EP 2018710	(47) 12.09.2018	(97) EP 2116725	(47) 12.09.2018
(97) EP 1622199	(47) 12.09.2018	(97) EP 1872143	(47) 12.09.2018	(97) EP 2019063	(47) 12.09.2018	(97) EP 2117050	(47) 12.09.2018
(97) EP 1623581	(47) 12.09.2018	(97) EP 1873227	(47) 12.09.2018	(97) EP 2021488	(47) 12.09.2018	(97) EP 2118699	(47) 12.09.2018
(97) EP 1629380	(47) 12.09.2018	(97) EP 1876965	(47) 12.09.2018	(97) EP 2022246	(47) 12.09.2018	(97) EP 2119190	(47) 12.09.2018
(97) EP 1631872	(47) 12.09.2018	(97) EP 1877770	(47) 12.09.2018	(97) EP 2022981	(47) 12.09.2018	(97) EP 2120963	(47) 12.09.2018
(97) EP 1633534	(47) 12.09.2018	(97) EP 1879549	(47) 12.09.2018	(97) EP 2024446	(47) 12.09.2018	(97) EP 2122597	(47) 12.09.2018
(97) EP 1648203	(47) 12.09.2018	(97) EP 1882143	(47) 12.09.2018	(97) EP 2026158	(47) 12.09.2018	(97) EP 2122623	(47) 12.09.2018
(97) EP 1690309	(47) 12.09.2018	(97) EP 1887317	(47) 12.09.2018	(97) EP 2026418	(47) 12.09.2018	(97) EP 2123638	(47) 12.09.2018
(97) EP 1694306	(47) 12.09.2018	(97) EP 1898204	(47) 12.09.2018	(97) EP 2028070	(47) 12.09.2018	(97) EP 2124747	(47) 12.09.2018
(97) EP 1710692	(47) 12.09.2018	(97) EP 1899279	(47) 12.09.2018	(97) EP 2032305	(47) 12.09.2018	(97) EP 2125370	(47) 12.09.2018
(97) EP 1710706	(47) 12.09.2018	(97) EP 1902799	(47) 12.09.2018	(97) EP 2032856	(47) 12.09.2018	(97) EP 2126928	(47) 12.09.2018
(97) EP 1726884	(47) 12.09.2018	(97) EP 1909858	(47) 12.09.2018	(97) EP 2033919	(47) 12.09.2018	(97) EP 2127369	(47) 12.09.2018
(97) EP 1730049	(47) 12.09.2018	(97) EP 1911173	(47) 12.09.2018	(97) EP 2036654	(47) 12.09.2018	(97) EP 2128435	(47) 12.09.2018
(97) EP 1734065	(47) 12.09.2018	(97) EP 1920867	(47) 12.09.2018	(97) EP 2040377	(47) 12.09.2018	(97) EP 2128857	(47) 12.09.2018
(97) EP 1735700	(47) 12.09.2018	(97) EP 1921536	(47) 12.09.2018	(97) EP 2047221	(47) 12.09.2018	(97) EP 2129771	(47) 12.09.2018
(97) EP 1741772	(47) 12.09.2018	(97) EP 1927752	(47) 12.09.2018	(97) EP 2048438	(47) 12.09.2018	(97) EP 2134457	(47) 12.09.2018
(97) EP 1747445	(47) 12.09.2018	(97) EP 1936202	(47) 12.09.2018	(97) EP 2048480	(47) 12.09.2018	(97) EP 2135065	(47) 12.09.2018
(97) EP 1750786	(47) 12.09.2018	(97) EP 1937326	(47) 12.09.2018	(97) EP 2049911	(47) 12.09.2018	(97) EP 2137477	(47) 12.09.2018
(97) EP 1753322	(47) 12.09.2018	(97) EP 1937596	(47) 12.09.2018	(97) EP 2050071	(47) 12.09.2018	(97) EP 2137605	(47) 12.09.2018
(97) EP 1757142	(47) 12.09.2018	(97) EP 1945320	(47) 12.09.2018	(97) EP 2057605	(47) 12.09.2018	(97) EP 2138029	(47) 12.09.2018
(97) EP 1758260	(47) 12.09.2018	(97) EP 1946097	(47) 12.09.2018	(97) EP 2059370	(47) 12.09.2018	(97) EP 2138792	(47) 12.09.2018
(97) EP 1761381	(47) 12.09.2018	(97) EP 1946235	(47) 12.09.2018	(97) EP 2062423	(47) 12.09.2018	(97) EP 2139814	(47) 12.09.2018
(97) EP 1763327	(47) 12.09.2018	(97) EP 1947298	(47) 12.09.2018	(97) EP 2062519	(47) 12.09.2018	(97) EP 2139850	(47) 12.09.2018
(97) EP 1771192	(47) 12.09.2018	(97) EP 1949086	(47) 12.09.2018	(97) EP 2065908	(47) 12.09.2018	(97) EP 2140914	(47) 12.09.2018
(97) EP 1774815	(47) 12.09.2018	(97) EP 1951511	(47) 12.09.2018	(97) EP 2066822	(47) 12.09.2018	(97) EP 2141501	(47) 12.09.2018
(97) EP 1780469	(47) 12.09.2018	(97) EP 1951803	(47) 12.09.2018	(97) EP 2068473	(47) 12.09.2018	(97) EP 2141982	(47) 12.09.2018
(97) EP 1782046	(47) 12.09.2018	(97) EP 1955185	(47) 12.09.2018	(97) EP 2073272	(47) 12.09.2018	(97) EP 2142628	(47) 12.09.2018
(97) EP 1799380	(47) 12.09.2018	(97) EP 1956809	(47) 12.09.2018	(97) EP 2076962	(47) 12.09.2018	(97) EP 2144018	(47) 12.09.2018
(97) EP 1803527	(47) 12.09.2018	(97) EP 1957136	(47) 12.09.2018	(97) EP 2078607	(47) 12.09.2018	(97) EP 2145325	(47) 12.09.2018

(97) EP 3243399 (47) 12.09.2018	(97) EP 3259437 (47) 12.09.2018	(97) EP 3275785 (47) 12.09.2018	(97) EP 3294187 (47) 12.09.2018
(97) EP 3243799 (47) 12.09.2018	(97) EP 3260030 (47) 12.09.2018	(97) EP 3276112 (47) 12.09.2018	(97) EP 3294270 (47) 12.09.2018
(97) EP 3244073 (47) 12.09.2018	(97) EP 3262210 (47) 12.09.2018	(97) EP 3280941 (47) 12.09.2018	(97) EP 3295607 (47) 12.09.2018
(97) EP 3244167 (47) 12.09.2018	(97) EP 3262336 (47) 12.09.2018	(97) EP 3281798 (47) 12.09.2018	(97) EP 3295954 (47) 12.09.2018
(97) EP 3244324 (47) 12.09.2018	(97) EP 3265395 (47) 12.09.2018	(97) EP 3282269 (47) 12.09.2018	(97) EP 3298747 (47) 12.09.2018
(97) EP 3245069 (47) 12.09.2018	(97) EP 3266766 (47) 12.09.2018	(97) EP 3282492 (47) 12.09.2018	(97) EP 3298805 (47) 12.09.2018
(97) EP 3245356 (47) 12.09.2018	(97) EP 3267701 (47) 12.09.2018	(97) EP 3282515 (47) 12.09.2018	(97) EP 3299119 (47) 12.09.2018
(97) EP 3247499 (47) 12.09.2018	(97) EP 3269890 (47) 12.09.2018	(97) EP 3284204 (47) 12.09.2018	(97) EP 3299152 (47) 12.09.2018
(97) EP 3247885 (47) 12.09.2018	(97) EP 3270464 (47) 12.09.2018	(97) EP 3288695 (47) 12.09.2018	(97) EP 3299709 (47) 12.09.2018
(97) EP 3248869 (47) 12.09.2018	(97) EP 3270802 (47) 12.09.2018	(97) EP 3288894 (47) 12.09.2018	(97) EP 3302841 (47) 12.09.2018
(97) EP 3249394 (47) 12.09.2018	(97) EP 3271254 (47) 12.09.2018	(97) EP 3288897 (47) 12.09.2018	(97) EP 3304809 (47) 12.09.2018
(97) EP 3249873 (47) 12.09.2018	(97) EP 3272661 (47) 12.09.2018	(97) EP 3290332 (47) 12.09.2018	(97) EP 3308175 (47) 12.09.2018
(97) EP 3250145 (47) 12.09.2018	(97) EP 3272776 (47) 12.09.2018	(97) EP 3290338 (47) 12.09.2018	(97) EP 3313968 (47) 12.09.2018
(97) EP 3250638 (47) 12.09.2018	(97) EP 3273377 (47) 12.09.2018	(97) EP 3291940 (47) 12.09.2018	(97) EP 3349848 (47) 12.09.2018
(97) EP 3250722 (47) 12.09.2018	(97) EP 3273500 (47) 12.09.2018	(97) EP 3291941 (47) 12.09.2018	
(97) EP 3253258 (47) 12.09.2018	(97) EP 3275399 (47) 12.09.2018	(97) EP 3293604 (47) 12.09.2018	

Zveřejněné překlady evropských patentových spisů

U následujících udělených evropských patentů s účinky pro Českou republiku byl majitelem předložen překlad patentového spisu do českého jazyka (§ 35c odst. 2 až 4 zákona č. 527/1990 Sb., v platném znění). Údaje jsou řazeny vzestupně podle čísel evropských patentů.

(97) EP 1738836		(32) 102005031787
(47) 08.08.2018		(31) 07.07.2005
(97) 03.01.2007		(33) DE
(51) B06B 1/02	(2006.01)	(86) PCT/EP2006/006181
(96) 26.06.2006		(87) WO 2007/006416
(96) 06013098.6		(74) Traplová Hakr Kubát, advokátní a patentová kancelář, Ing. Eduard Hakr patentový zástupce, Přístavní 531/24, Praha 7, Holešovice, 17000
(73) Martin Walter Ultraschalltechnik AG, 75334 Straubenhardt, DE		
(72) Schief, Dieter, Dipl.-Ing., 76461 Muggensturm, DE		
(54) Způsob a zařízení k zapnutí ultrazvukového oscilačního systému		(97) EP 1927463
(32) 102005030764		(47) 20.06.2018
(31) 01.07.2005		(97) 04.06.2008
(33) DE		(51) B29C 65/00
(74) Rott, Růžička & Guttman Patentové, známkové a advokátní kanceláře, Ing. Jiří Andera, patentový zástupce, Vinohradská 37/938, Praha 2, 12000		(2006.01)
		B29C 65/76
		(2006.01)
		B32B 27/20
		(2006.01)
		B65D 75/58
		(2006.01)
		C08K 3/34
		(2006.01)
		C08K 9/04
		(2006.01)
		C09J 11/04
		(2006.01)
		(96) 03.09.2007
		(96) 07115566.7
		(73) Intercontinental Great Brands LLC, East Hanover, NJ 07936, US
		(72) Kinigakis, Panagiotis, Roscoe, NY 61073, US
		Pokusa, Kenneth, Indian Head Park, IL 60525, US
		Albaum, Gary, Pleasantville, NY 10570, US
		(54) Oddělitelná kompozitní termoplastická těsnění v obalových fóliích
		(32) 602650
		(31) 21.11.2006
		(33) US
		(74) FISCHER & PARTNER IP s.r.o., Na hrobcí 294/5, Praha 2, Nové Město, 12800
		(97) EP 1929389
		(47) 09.05.2018
		(97) 05.04.2007
		(51) G05D 1/02
	(2006.01)	
		(96) 22.09.2006
		(96) 06793733.4
		(73) Vorwerk & Co. Interholding GmbH, 42275 Wuppertal, DE
		(72) LANG, Torsten, 42657 Solingen, DE
		POPPEN, Günter, 42477 Radevormwald, DE
		SOMMER, Jörg, 50737 Köln, DE
		FIESELER, Martin, 45134 Essen, DE
		NEUMANN, Christian, 31139 Hildesheim, DE
		MATTERS, Patrick, 85716 Unterschleissheim, DE
		SCHLISCHKA, Patrick, 42369 Wuppertal, DE
		(54) Způsob ovládání automaticky přemístitelného domácího spotřebiče a způsob provozu základnové stanice
		(32) 102005046813
		(31) 30.09.2005
		(33) DE
(97) EP 1903863		
(47) 18.07.2018		
(97) 18.01.2007		
(51) A01N 25/32	(2006.01)	
A01N 47/36	(2006.01)	
A01N 41/10	(2006.01)	
A01N 43/707	(2006.01)	
A01N 37/22	(2006.01)	
A01N 37/40	(2006.01)	
A01N 33/18	(2006.01)	
A01N 25/04	(2006.01)	
A01P 13/00	(2006.01)	
(96) 27.06.2006		
(96) 06762208.4		
(73) Bayer CropScience AG, 40789 Monheim, DE		
(72) ROSINGER, Christopher, 65719 Hofheim, DE		
EVANS, Paul, 51519 Odenthal, DE		
HACKER, Erwin, 65329 Hochheim, DE		
(54) Herbicidní prostředky obsahující herbicidy a safenery kompatibilní s rostlinnými kulturami		

- (86) PCT/EP2006/066613
(87) WO 2007/036487
(74) Macek and Partners, Mgr. Jiří Macek, Sázavská 751/16, Praha 2, Vinohrady, 12000
-
- (97) **EP 1993829**
(47) 16.05.2018
(97) 13.09.2007
(51) **C03C 17/36** (2006.01)
B32B 17/10 (2006.01)
(96) 06.03.2007
(96) 07731698.2
(73) SAINT-GOBAIN GLASS FRANCE, 92400 Courbevoie, FR
(72) REUTLER, Pascal, F-75019 Paris, FR
NADAUD, Nicolas, F-94250 Gentilly, FR
MARTIN, Estelle, F-75005 Paris, FR
LABROUSSE, Laurent, F-75015 Paris, FR
(54) **Substrát obsahující vrstvení tenkých vrstev, s termickými vlastnostmi vrstvení**
(32) 0650770
(31) 06.03.2006
(33) FR
(86) PCT/FR2007/050881
(87) WO 2007/101963
(74) Fischer&Partner IP s.r.o., Na hrobcí 294/5, Praha 2, Nové Město, 12800
-
- (97) **EP 2031158**
(47) 01.08.2018
(97) 04.03.2009
(51) **E05B 85/04** (2014.01)
(96) 19.08.2008
(96) 08014671.5
(73) Kiekert Aktiengesellschaft, 42579 Heiligenhaus, DE
(72) Waldmann, Thomas, 45481 Mülheim, DE
(54) **Jednodílný držák zámku**
(32) 102007041479
(31) 31.08.2007
(33) DE
(74) Rott, Růžička & Guttman Patentové, známkové a advokátní kanceláře, Ing. Jiří Andera, patentový zástupce, Vinohradská 37/938, Praha 2, 12000
-
- (97) **EP 2049199**
(47) 13.06.2018
(97) 14.02.2008
(51) **A61P 29/00** (2006.01)
A61P 19/02 (2006.01)
A61K 36/19 (2006.01)
A61K 36/76 (2006.01)
A61K 31/7012 (2006.01)
A61K 31/7008 (2006.01)
A61K 31/70 (2006.01)
A61K 36/185 (2006.01)
(96) 27.07.2007
(96) 07786380.1
(73) INDENA S.p.A., 20139 Milano, IT
(72) BOMBARDELLI, Ezio, I-27027 Gropello Cairoli (Pavia), IT
MORAZZONI, Paolo, I-20139 Milano, IT
(54) **Prostředky pro léčení chronických degenerativních zánětlivých stavů**
(32) 06016518
(31) 08.08.2006
(33) EP
(86) PCT/EP2007/006666
(87) WO 2008/017390
(74) KOREJZOVA LEGAL v.o.s., JUDr. Petra Sauvage de Brantes, Korunní 810/104, Praha 10, Vinohrady, 10100
-
- (97) **EP 2197132**
(47) 06.06.2018
(97) 09.04.2009
(51) **H04J 13/00** (2011.01)
H04J 11/00 (2006.01)
H04W 4/00 (2018.01)
(96) 30.09.2008
(96) 08834958.4
(73) Panasonic Corporation, Osaka 571-8501, JP
(72) Katsuhiko, Hiramatsu, Osaka-shi, Osaka 540-6207, JP

- Seigo, Nakao, Osaka-shi, Osaka 540-6207, JP
Daichi, Imamura, Osaka-shi, Osaka 540-6207, JP
(54) **Radiokomunikační zařízení a způsob rozdělení odpovědního signálu**
(32) 2007257764
(31) 01.10.2007
(33) JP
(86) PCT/JP2008/002738
(87) WO 2009/044537
(74) KOREJZOVA LEGAL v.o.s., JUDr. Petra Sauvage de Brantes, Korunní 810/104, Praha 10, Vinohrady, 10100
-
- (97) **EP 2206207**
(47) 16.05.2018
(97) 07.05.2009
(51) **H01T 13/20** (2006.01)
H01T 13/02 (2006.01)
(96) 03.11.2008
(96) 08844686.9
(73) FRAM Group IP LLC, Lake Forest, IL 60045, US
(72) BELOW, Matthew B., Flndlay OH 45840, US
RICHARDS, J. Braden, Flndlay OH 45840, US
(54) **Plášť zapalovací svíčky a zapalovací svíčka mající plášť zapalovací svíčky**
(32) 985022 P
(31) 02.11.2007
(33) US
(86) PCT/US2008/082203
(87) WO 2009/059275
(74) PATENTSERVIS Praha a.s., Na Podkovce 281/10, Praha 4, Podolí, 14700
-
- (97) **EP 2213402**
(47) 09.05.2018
(97) 04.08.2010
(51) **B23K 9/167** (2006.01)
B23K 9/28 (2006.01)
(96) 02.02.2010
(96) 10001044.6
(73) Kjellberg Finsterwalde Plasma und Maschinen GmbH, 03238 Finsterwalde, DE
(72) Schuster, Henning, 01279 Dresden, DE
Schnick, Michael, 09353 Oberlungwitz, DE
Zschetzsche, Jörg, Dr.-Ing., 01129 Dresden, DE
Fuentes Munoz, Julio, 01159 Dresden, DE
(54) **Hořák pro svařování v inertním plynu s wolframovou elektrodou, jednotka s elektrodou pro hořák a způsob provozování hořáku**
(32) 102009008250
(31) 03.02.2009
(33) DE
(74) Rott, Růžička & Guttman Patentové, známkové a advokátní kanceláře, Ing. Jiří Andera, patentový zástupce, Vinohradská 37/938, Praha 2, 12000
-
- (97) **EP 2239034**
(47) 27.06.2018
(97) 13.10.2010
(51) **B01D 35/18** (2006.01)
F02M 37/22 (2006.01)
B01D 36/00 (2006.01)
B01D 27/08 (2006.01)
(96) 25.03.2010
(96) 10157668.4
(73) MANN + HUMMEL GMBH, 71636 Ludwigsburg, DE
(72) Jokschas, Günter, 71540, Murrhardt, DE
Muschket, Frank, 96515, Sonneberg, DE
Fasold, Michael, 71549, Auenwald, DE
Kraft, Gunther, 71642, Ludwigsburg, DE
Uhl, Stefan, 70736, Fellbach, DE
Friederich, Thomas, 71739, Oberriexingen, DE
Krauß, Olivier, 74189, Weinsberg, DE
(54) **Filtrační zařízení pro fluida, zejména pro pohonné hmoty**
(32) 102009016601
(31) 08.04.2009
(33) DE
(74) Čermák a spol., JUDr. Karel Čermák jr. Ph.D., LL.M., Elišky Peškové 735/15, Praha 5, 15000

- (97) **EP 2270295**
(47) 08.08.2018
(97) 05.01.2011
(51) **E05B 85/04** (2014.01)
(96) 18.06.2010
(96) 10006323.9
(73) Kiekert Aktiengesellschaft, 42579 Heiligenhaus, DE
(72) Kordowski, Bernhard, 58239 Schwerte, DE
Schiffer, Holger, 40668 Meerbusch, DE
Schmitz, Andreas, 42551 Velbert, DE
Scholz, Michael, 45136 Essen, DE
Waldmann, Thomas, 45481 Mülheim, DE
Westerhoff, Hans-Joachim, 45279 Essen, DE
Westerwick, Volker, 44866 Bochum, DE
(54) **Zámkový držák ve formě plechového prostříhu**
(32) 102009031169
(31) 29.06.2009
(33) DE
(74) Rott, Růžička & Guttmann Patentové, známkové a advokátní kanceláře,
Ing. Jiří Andera, patentový zástupce, Vinohradská 37/938, Praha 2, 12000
-
- (97) **EP 2280800**
(47) 30.05.2018
(97) 01.10.2009
(51) **B23K 11/00** (2006.01)
B23K 11/25 (2006.01)
(96) 25.03.2009
(96) 09724246.5
(73) M.E.P. Macchine Elettroniche Piegatrici S.p.A., 33010 Reana del Rojale
(UD), IT
(72) TABOGA, Ermanno, 33030 Buia, IT
(54) **Svařovací hlava pro stroj pro výrobu kovové sítě, způsob výroby sítě a
stroj pro výrobu kovové sítě opatřený takovou svařovací hlavou**
(32) UD20080067
(31) 28.03.2008
(33) IT
(86) PCT/EP2009/053503
(87) WO 2009/118334
(74) Kania, Sedlák, Smola, Ing. Jiří Malůšek, Mendlovo náměstí 157/1, Brno,
Staré Brno, 60300
-
- (97) **EP 2329579**
(47) 18.07.2018
(97) 08.04.2010
(51) **H02H 3/14** (2006.01)
H02H 9/04 (2006.01)
B60M 5/02 (2006.01)
(96) 24.07.2009
(96) 09781044.4
(73) Siemens Aktiengesellschaft, 80333 München, DE
(72) HEIN, Gerd, 91074 Herzogenaurach, DE
KUDEREWski, Georg, 91301 Forchheim, DE
(54) **Zařízení a postup k omezení potencionálu kolejnic stejnosměrné
dráhy**
(32) 102008049705
(31) 30.09.2008
(33) DE
(86) PCT/EP2009/059570
(87) WO 2010/037579
(74) Čermák a spol., JUDr. Karel Čermák jr. Ph.D., LL.M., Elišky Peškové
735/15, Praha 5, 15000
-
- (97) **EP 2346126**
(47) 04.07.2018
(97) 20.07.2011
(51) **H02B 11/02** (2006.01)
(96) 18.01.2010
(96) 10150947.9
(73) ABB Schweiz AG, 5400 Baden, CH
(72) Bertolotto, Pierino, I-24128, Bergamo, IT
(54) **Vzduchotěsná rozvodna středního napětí**
(74) Všecka Zelený Švorčík Kalenský a partneři, advokátní a patentová
kancelář, JUDr. Michal Havlík, advokát, Hájkova 1406/2, Praha 2, 12000
-
- (97) **EP 2391638**
(47) 27.06.2018
- (97) 05.08.2010
(51) **C07K 14/075** (2006.01)
C12N 7/00 (2006.01)
C12N 15/861 (2006.01)
A61K 39/00 (2006.01)
A61K 48/00 (2006.01)
(96) 02.02.2010
(96) 10702615.5
(73) GlaxoSmithKline Biologicals SA, 1330 Rixensart, BE
(72) COLLOCA, Stefano, I-00198 Rome, IT
NICOSIA, Alfredo, I-00144 Rome, IT
CORTESE, Riccardo, I-00144 Rome, IT
AMMENDOLA, Virginia, I-80047 S. Guiseppe Vesuviano (Napoli), IT
AMBROSIO, Maria, I-80040 Terzigno (Napoli), IT
(54) **Sekvence nukleové kyseliny a aminokyselinové sekvence opičích
adenoviru, vektory je obsahující, a jejich použití**
(32) PCT/EP2009/000672, 172624 P, 174852 P, 266342 P
(31) 02.02.2009, 24.04.2009, 01.05.2009, 03.12.2009
(33) EP, US, US, US
(86) PCT/EP2010/000616
(87) WO 2010/086189
(74) KOREJZOVA LEGAL v.o.s., JUDr. Petra Sauvage de Brantes, Korunní
810/104, Praha 10, Vinohrady, 10100
-
- (97) **EP 2408749**
(47) 16.05.2018
(97) 23.09.2010
(51) **C07D 215/233** (2006.01)
A61K 31/47 (2006.01)
A61P 3/00 (2006.01)
(96) 19.03.2010
(96) 10710748.4
(73) Vertex Pharmaceuticals Incorporated, Boston, MA 02210, US
(72) YANG, Xiaoqing, San Diego CA 92130, US
HADIDA RUAH, Sara, S., La Jolla CA 92037, US
GROOTENHUIS, Peter, D.J., San Diego CA 92130, US
VAN GOOR, Fredrick, F., San Diego CA 92109, US
BOTFIELD, Martyn, C., Concord MA 01742, US
ZLOKARNIK, Gregor, La Jolla CA 92037, US
(54) **Modulátory transmembránových konduktivních regulátorů cystické
fibrózy**
(32) 162130 P
(31) 20.03.2009
(33) US
(86) PCT/US2010/028062
(87) WO 2010/108155
(74) PATENTSERVIS Praha a.s., Na Podkovce 281/10, Praha 4, Podolí, 14700
-
- (97) **EP 2436700**
(47) 20.06.2018
(97) 04.04.2012
(51) **C08B 37/00** (2006.01)
A61K 47/64 (2017.01)
C12P 19/04 (2006.01)
(96) 20.03.2008
(96) 11194173.8
(73) Wyeth LLC, New York, NY 10017-5755, US
(72) Yuan, Yonghui, Tappan, NY New York 10983, US
Ruppen, Mark, Garnerville, NY New York 10923, US
Sun, Wei-Qiang, Morristown, NJ New Jersey 07960, US
Chu, Ling, Suffern, NY New York 10901, US
Simpson, John, Upper Nyack, NY New York 10960, US
Patch, James, Cornwall On Hudson, NY New York 12520, US
Fink Charbonneau, Pamela, New City, NY New York 10956, US
Moran, Justin K., Valley Cottage, NY New York 10989, US
(54) **Zkrácený postup čištění k produkci kapsulárních polysacharidů
streptococcus pneumoniae**
(32) 896616 P
(31) 23.03.2007
(33) US
(74) Všecka Zelený Švorčík Kalenský a partneři, advokátní a patentová
kancelář, JUDr. Pavel Zelený, advokát, Hájkova 1406/2, Praha 2, 12000
-
- (97) **EP 2436948**
(47) 20.06.2018
(97) 04.04.2012

(74) Čermák a spol., JUDr. Karel Čermák jr. Ph.D., LL.M., Elišky Peškové
735/15, Praha 5, 15000

(97) **EP 2536764**
(47) 04.07.2018
(97) 25.08.2011
(51) **C07K 16/28** (2006.01)
(96) 16.02.2011
(96) 11707918.6
(73) OSE Immunotherapeutics, 44200 Nantes, FR
INSTITUT NATIONAL DE LA SANTE ET DE LA RECHERCHE
MEDICALE (INSERM), 75013 Paris, FR
(72) MARY, Caroline, 44680 Sainte Pazarne, FR
POIRIER, Nicolas, 44200 Nantes, FR
VANHOVE, Bernard, 44400 Reze, FR
(54) **Anti-CD28 humanizované protilátky**
(32) 10290389, 10290080
(31) 13.07.2010, 18.02.2010
(33) EP, EP
(86) PCT/IB2011/050646
(87) WO 2011/101791
(74) PATENTSERVIS Praha a.s., Na Podkovce 281/10, Praha 4, Podolí, 14700

(97) **EP 2539047**
(47) 13.06.2018
(97) 01.09.2011
(51) **B01D 53/26** (2006.01)
B01D 45/08 (2006.01)
(96) 18.02.2011
(96) 11720283.8
(73) Munters Euroform GmbH, 52068 Aachen, DE
(72) JANSEN, Matthias, 52223 Stolberg, DE
(54) **Trubka a sběrné a odváděcí zařízení okrajového filmu kondenzátu pro vestavbu do ní**
(32) 102010008949
(31) 23.02.2010
(33) DE
(86) PCT/DE2011/000160
(87) WO 2011/103858
(74) Všeťečka Zelený Švorčík Kalenský a partneři, advokátní a patentová kancelář, JUDr. Michal Havlík, Hálkova 1406/2, Praha 2, Nové Město, 12000

(97) **EP 2543490**
(47) 29.08.2018
(97) 09.01.2013
(51) **B29C 45/12** (2006.01)
B29C 45/67 (2006.01)
B29C 45/04 (2006.01)
(96) 04.06.2007
(96) 12185868.2
(73) KraussMaffei Technologies GmbH, 80997 München, DE
(72) Reinhardt, Thomas, 85653 Aying/Großhelfendorf, DE
(54) **Uzavírací jednotka pro tlakový lící stroj**
(32) 102006026846
(31) 09.06.2006
(33) DE
(74) Rott, Růžička & Guttmann Patentové, známkové a advokátní kanceláře, Ing. Jirí Andera, patentový zástupce, Vinohradská 37/938, Praha 2, 12000

(97) **EP 2552843**
(47) 30.05.2018
(97) 29.09.2011
(51) **C03B 35/18** (2006.01)
(96) 02.03.2011
(96) 11705627.5
(73) NV Bekaert SA, 8550 Zwevegem, BE
(72) VERHAEGHE, Tom, B-8540 Deerlijk, BE
CLAES, Raf, 81547 München, DE
DE RIDDER, Frank, B-9308 Hofstade - Aalst, BE
(54) **Hybridní návlék se skleněnými nebo keramickými vlákny a kovovými vlákny**
(32) 10168821, 10157985
(31) 08.07.2010, 26.03.2010
(33) EP, EP

(86) PCT/EP2011/053098
(87) WO 2011/117048
(74) Traplová Hakr Kubát, advokátní a patentová kancelář, Ing. Eduard Hakr patentový zástupce, Přístavní 24, Praha 7, 17000

(97) **EP 2560406**
(47) 13.06.2018
(97) 20.02.2013
(51) **H04Q 9/00** (2006.01)
(96) 25.07.2012
(96) 12177845.0
(73) envia Mitteldeutsche Energie AG, 09114 Chemnitz, DE
(72) Sauer, Tobias, 03130 Spremberg, DE
Lange, André, 06112 Halle, DE
(54) **Zařízení propojovacího rozhraní a systém se zařízením propojovacího rozhraní**
(32) 102011110217
(31) 16.08.2011
(33) DE
(74) KOREJZOVA LEGAL v.o.s., JUDr. Petra Sauvage de Brantes, Korunní 810/104, Praha 10, Vinohrady, 10100

(97) **EP 2567107**
(47) 04.07.2018
(97) 10.11.2011
(51) **F16B 13/06** (2006.01)
F16B 13/08 (2006.01)
(96) 02.04.2011
(96) 11713185.4
(73) fischerwerke GmbH & Co. KG, 72178 Waldachtal, DE
SCHÄUFFELE, Jürgen, 72290 Lossburg / Wittendorf, DE
LI, Longfei, 72178 Waldachtal, DE
(54) **Rozpěrná kotva a způsob k ukotvení rozpěrné kotvy**
(32) 102010016797
(31) 05.05.2010
(33) DE
(86) PCT/EP2011/001670
(87) WO 2011/137955
(74) Všeťečka Zelený Švorčík Kalenský a partneři, advokátní a patentová kancelář, JUDr. Michal Havlík, Hálkova 1406/2, Praha 2, Nové Město, 12000

(97) **EP 2571733**
(47) 13.06.2018
(97) 24.11.2011
(51) **B60S 1/40** (2006.01)
B60S 1/38 (2006.01)
(96) 20.05.2010
(96) 10720420.8
(73) Federal-Mogul S.A., 6790 Aubange, BE
(72) GENET, Sophie, F-55150 Saint Laurent sur Othain, FR
(54) **Zařízení stěrače čelního skla**
(86) PCT/EP2010/056984
(87) WO 2011/144244
(74) PATENTSERVIS Praha a.s., Na Podkovce 281/10, Praha 4, Podolí, 14700

(97) **EP 2580225**
(47) 18.07.2018
(97) 15.12.2011
(51) **C07D 309/10** (2006.01)
A61K 31/70 (2006.01)
A61P 3/00 (2006.01)
(96) 10.06.2011
(96) 11791943.1
(73) Theracos Sub, LLC, Marlborough, MA 01752, US
(72) CAI, Mengzhuang, Shanghai 200127, CN
LIU, Qian, Shanghai 200135, CN
XU, Ge, Shanghai 201203, CN
LV, Binhua, Shanghai 201203, CN
SEED, Brian, Massachusetts 02114, US
ROBERGE, Jacques Y., New Jersey 08540, US
(54) **Krystalická forma inhibitoru benzybenzenu SGLT2**
(32) PCT/CN2010/073865
(31) 12.06.2010
(33) CN

(86) PCT/CN2011/075554
(87) WO 2011/153953
(74) A. Holas & partner Patentová a známková kancelář, Ing. Mgr. Hana Holasová, Křížová 105/4, Brno, 60300

(97) **EP 2580762**
(47) 18.07.2018
(97) 15.12.2011
(51) **G21C 19/115** (2006.01)
(96) 06.06.2011
(96) 11792939.8
(73) Westinghouse Electric Company LLC, Cranberry Township, Pennsylvania 16066, US
(72) TYLMAN, Louis, J., Acme, PA 15610, US
(54) **Otevírací nástroj hnacího hřídele řídicích tyčí**
(32) 201113151305, 352484 P
(31) 02.06.2011, 08.06.2010
(33) US, US
(86) PCT/US2011/039204
(87) WO 2011/156244
(74) Čermák a spol., JUDr. Karel Čermák jr. Ph.D., LL.M., Elišky Peškové 735/15, Praha 5, 15000

(97) **EP 2586370**
(47) 13.06.2018
(97) 29.12.2011
(51) **A61B 5/145** (2006.01)
A61B 5/157 (2006.01)
(96) 23.06.2011
(96) 11798392.4
(73) Elechem Co., Ltd., Incheon 403-030, KR
(72) PARK, Kwang Hee, Seoul 134-060, KR
PARK, Ik Hyun, Incheon 402-040, KR
(54) **Modul pro odběr krve pro měření koncentrace alkoholu**
(32) 20100059808
(31) 24.06.2010
(33) KR
(86) PCT/KR2011/004593
(87) WO 2011/162557
(74) Rott, Růžička & Guttmann Patentové, známkové a advokátní kanceláře, Ing. Jana Fuchsová, patentový zástupce, Vinohradská 938/37, Praha 2, 12000

(97) **EP 2593219**
(47) 30.05.2018
(97) 19.01.2012
(51) **B01J 21/04** (2006.01)
B01J 29/40 (2006.01)
B01J 35/02 (2006.01)
B01J 37/00 (2006.01)
C07C 1/20 (2006.01)
(96) 08.07.2011
(96) 11736316.8
(73) Süd-Chemie IP GmbH & Co. KG, 81925 München, DE
(72) BURGELS, Götz, 83043 Bad Aibling, DE
FRAUENRATH, Manfred, 83109 Großkarolinenfeld, DE
ROTHÄMEL, Martin, 60437 Frankfurt am Main, DE
HAAG, Stéphane, 60598 Frankfurt am Main, DE
POHL, Sven, 60388 Frankfurt am Main, DE
(54) **Způsob výroby katalyzátorů na bázi zeolitu pro konverzi oxygenátů na nižší olefiny**
(32) 102010026880
(31) 12.07.2010
(33) DE
(86) PCT/EP2011/061679
(87) WO 2012/007398
(74) Všeťečka Zelený Švorčík Kalenský a partneři, advokátní a patentová kancelář, JUDr. Michal Havlík, advokát, Hálkova 1406/2, Praha 2, 12000

(97) **EP 2603112**
(47) 13.06.2018
(97) 16.02.2012
(51) **A46B 15/00** (2006.01)
A61C 19/04 (2006.01)
G01P 15/18 (2013.01)
G01P 21/00 (2006.01)

G09B 19/00 (2006.01)
(96) 05.08.2011
(96) 11816140.5
(73) Brushgate Oy, 00130 Helsinki, FI
(72) MERIHEINÄ, Ulf, FI-01150 Söderkulla, FI
KAUPPINEN, Ossi, FI-01600 Vantaa, FI
VILJANEN, Teijo, FI-02750 Espoo, FI
PUURUNEN, Juha-Pekka, FI-73100 Lapinlahti, FI
(54) **Zařízení pro monitorování čištění zubů**
(32) 20105846
(31) 11.08.2010
(33) FI
(86) PCT/FI2011/050690
(87) WO 2012/020165
(74) Fischer&Partner IP s.r.o., Na hrobcí 294/5, Praha 2, Nové Město, 12800

(97) **EP 2618837**
(47) 08.08.2018
(97) 29.03.2012
(51) **A61K 39/04** (2006.01)
(96) 16.09.2011
(96) 11755362.8
(73) Vakzine Projekt Management GmbH, 30625 Hannover, DE
(72) GRODE, Leander, 38118 Braunschweig, DE
(54) **Rekombinantní mykobakterie jako vakcína pro použití u lidí**
(32) 384375 P
(31) 20.09.2010
(33) US
(86) PCT/EP2011/066131
(87) WO 2012/038348
(74) Všeťečka Zelený Švorčík Kalenský a partneři, advokátní a patentová kancelář, JUDr. Michal Havlík, advokát, Hálkova 1406/2, Praha 2, 12000

(97) **EP 2632430**
(47) 06.06.2018
(97) 03.05.2012
(51) **A61K 9/00** (2006.01)
A61K 31/714 (2006.01)
A61K 47/10 (2017.01)
A61K 47/22 (2006.01)
(96) 28.10.2011
(96) 11797111.9
(73) Troikaa Pharmaceuticals Ltd, Ahmedabad 380 054 GUJ, IN
(72) PATEL, Ketan, R., Ahmedabad 380 054 Gujarat, IN
PATEL, Milan, R., Ahmedabad 380 054 Gujarat, IN
SHAH, Prakashchandra, J., Ahmedabad 380 054 Gujarat, IN
(54) **Prostředek s obsahem vitamínu B-12 pro intranasální podání**
(32) 2169MU2010
(31) 29.10.2010
(33) IN
(86) PCT/IB2011/002546
(87) WO 2012/056299
(74) KOREJZOVA LEGAL v.o.s., JUDr. Petra Sauvage de Brantes, Korunní 810/104, Praha 10, Vinohrady, 10100

(97) **EP 2638119**
(47) 30.05.2018
(97) 18.05.2012
(51) **C09J 7/00** (2018.01)
C09J 123/26 (2006.01)
C09J 153/02 (2006.01)
C09J 151/06 (2006.01)
(96) 27.10.2011
(96) 11779148.3
(73) tesa SE, 22848 Norderstedt, DE
(72) STEEN, Alexander, 53175 Bonn, DE
KRAWINKEL, Thorsten, 22457 Hamburg, DE
(54) **Tlakové lepicí hmoty pro lepicí spoje odolné vůči vlhkosti**
(32) 102010043853
(31) 12.11.2010
(33) DE
(86) PCT/EP2011/068826
(87) WO 2012/062588
(74) KOREJZOVA LEGAL v.o.s., JUDr. Petra Sauvage de Brantes, Korunní 810/104, Praha 10, Vinohrady, 10100

- (97) **EP 2644205**
(47) 13.06.2018
(97) 02.10.2013
(51) **A61K 39/395** (2006.01)
C07K 16/18 (2006.01)
(96) 11.04.2008
(96) 13163810.8
(73) The Brigham and Women's Hospital, Inc., Boston, MA 02115, US
(72) Frank, Markus H., Cambridge, MA 02138, US
Frank, Natasha Y., Cambridge, MA 02138, US
Sayegh, Mohamed H., Boston, MA 02115, US
(54) **Zacilení ABCB5 za účelem léčby rakoviny**
(32) 923128 P, 7059 P
(31) 12.04.2007, 11.12.2007
(33) US, US
(74) Traplová Hakr Kubát, advokátní a patentová kancelář, ing. Eduard Hakr
patentový zástupce, Přístavní 531/24, Praha 7, Holešovice, 17000
-
- (97) **EP 2675271**
(47) 13.06.2018
(97) 23.08.2012
(51) **A01K 67/027** (2006.01)
(96) 14.02.2012
(96) 12746594.6
(73) Regeneron Pharmaceuticals, Inc., Tarrytown, NY 10591-6707, US
Yale University, New Haven, CT 06510, US
Institute for Research in Biomedicine (IRB), 6501 Bellinzona, CH
(72) MURPHY, Andrew J., Croton-on-Hudson New York 10520, US
STEVENS, Sean, San Diego, California 92122, US
RATHINAM, Chozhavendan, New York 10701, US
EYNON, Elizabeth, New Haven Connecticut 06512, US
MANZ, Markus G., 8702 Zollikon, CH
FLAVELL, Richard, Guilford Connecticut 06437, US
YANCOPOULOS, George D., Yorktown Heights New York 10598, US
(54) **Humanizované myši M-CSF**
(32) 201161442946 P
(31) 15.02.2011
(33) US
(86) PCT/US2012/025040
(87) WO 2012/112544
(74) KOREJZOVA LEGAL v.o.s., JUDr. Petra Sauvage de Brantes, Korunní
810/104, Praha 10, Vinohrady, 10100
-
- (97) **EP 2683453**
(47) 06.06.2018
(97) 13.09.2012
(51) **A63J 1/02** (2006.01)
B66D 1/20 (2006.01)
B66D 1/60 (2006.01)
(96) 07.03.2012
(96) 12714934.2
(73) ASM Steuerungstechnik GmbH, 33181 Bad Wünnenberg-Haaren, DE
(72) SOWKA, Maurycy, 33178 Borchen, DE
ISEKEN, Detlef, 33154 Salzkotten, DE
(54) **Pohonná jednotka pro nejméně jeden hnací prostředek**
(32) 202011003649 U
(31) 07.03.2011
(33) DE
(86) PCT/DE2012/000221
(87) WO 2012/119585
(74) ŠTROS & KUSÁK advokátní a patentová kancelář, JUDr. David Štros,
advokát, Národní 32, Praha 1, 11000
-
- (97) **EP 2700770**
(47) 30.05.2018
(97) 26.02.2014
(51) **E04H 6/10** (2006.01)
E04B 1/24 (2006.01)
(96) 20.08.2013
(96) 13180956.8
(73) Duplipark France SAS, 13857 Aix en Provence 3, FR
(72) Ohnheiser, Olivier, 13100 Aix en Provence, FR
(54) **Nosný konstrukční prvek podlahy instalace pro parkování vozidel s
kovovou rozšiřitelnou kostrou**
(32) 1257871
(31) 20.08.2012
-
- (33) FR
(74) Čermák a spol., JUDr. Karel Čermák jr. Ph.D., LL.M., Elišky Peškové
735/15, Praha 5, 15000
-
- (97) **EP 2702159**
(47) 25.07.2018
(97) 01.11.2012
(51) **C12N 15/86** (2006.01)
C12N 7/01 (2006.01)
A61K 39/155 (2006.01)
C07K 16/08 (2006.01)
C07K 14/115 (2006.01)
A61K 39/00 (2006.01)
(96) 13.04.2012
(96) 12777657.3
(73) St. Jude Children's Research Hospital, Memphis, TN 38105, US
(72) HURWITZ, Julia, Lea, Germantown, TN 38138, US
TAKIMOTO, Toru, West Henrietta, NY 14586, US
RUSSELL, Charles, John, Arlington, TN 38134, US
PORTNER, Allen, Bartlett, TN 38134, US
SLOBOD, Karen, S., Somerville, MA 02144, US
(54) **Vakcína s modifikovaným virem Sendai a vektor pro zobrazování**
(32) 201161480008 P
(31) 28.04.2011
(33) US
(86) PCT/US2012/033482
(87) WO 2012/148708
(74) ZIVKO MIJATOVIC & PARTNERS s.r.o., Jugoslávských partyzánů
639/26, Praha 6, 16000
-
- (97) **EP 2710076**
(47) 06.06.2018
(97) 18.10.2012
(51) **C08L 67/04** (2006.01)
(96) 11.04.2012
(96) 12720304.0
(73) Ústav Polymérov Sav, 842 36 Bratislava, SK
(72) ALEXY, Pavol, 902 01 Pezinok, SK
CHODÁK, Ivan, 841 01 Bratislava, SK
BAKOS, Dusan, 841 03 Bratislava, SK
BUGAJ, Peter, 972 23 Dolné Vestenice, SK
PAVLACKOVÁ, Miroslava, 018 41 Dubnica nad Váhom, SK
TOMANOVÁ, Katarina, 020 01 Púchov, SK
BENOVIC, Frantisek, 9189 03 Horné Oresany 360, SK
PLAVEC, Roderik, 946 03 Kolárovo, SK
MIHALÍK, Michal, 966 61 Hodusa - Hámre, SK
BOTOSOVÁ, Monika, 980 32 Blhová 269, SK
(54) **Biologicky degradovatelné polymerní kompozice s vysokou
deformabilitou**
(32) 262011
(31) 11.04.2011
(33) SK
(86) PCT/SK2012/000004
(87) WO 2012/141660
(74) A. Holas & partner Patentová a známková kancelář, Ing. Mgr. Hana
Holasová, Křížová 105/4, Brno, 60300
-
- (97) **EP 2716781**
(47) 20.06.2018
(97) 29.11.2012
(51) **C22C 38/00** (2006.01)
C22C 38/60 (2006.01)
C21D 8/06 (2006.01)
C21D 9/40 (2006.01)
C21D 9/30 (2006.01)
C22C 38/02 (2006.01)
C22C 38/04 (2006.01)
C22C 38/06 (2006.01)
C22C 38/22 (2006.01)
C22C 38/24 (2006.01)
C22C 38/26 (2006.01)
C22C 38/28 (2006.01)
C22C 38/32 (2006.01)
C22C 38/38 (2006.01)
C22C 38/42 (2006.01)
C22C 38/50 (2006.01)

(96) 25.05.2011
(96) 11866383.0
(73) Kabushiki Kaisha Kobe Seiko Sho, Chuo-ku Kobe-shi Hyogo 651-8585, JP
(72) KAIZUKA, Masaki, Hyogo 657-0863, JP
(54) **Ložisková ocel s výbornými únavovými vlastnostmi při valivém styku**
(86) PCT/JP2011/062000
(87) WO 2012/160675
(74) PATENTSERVIS Praha a.s., Na Podkovce 281/10, Praha 4, Podolí, 14700

(97) **EP 2758476**
(47) 13.06.2018
(97) 28.03.2013
(51) **C09C 1/30** (2006.01)
C09C 1/40 (2006.01)
(96) 21.09.2012
(96) 12769829.8
(73) PPG Industries Ohio, Inc., Cleveland, OH 44111, US
(72) MARTIN, Justin J., Jeannette, Pennsylvania 15644, US
OKEL, Timothy A., Trafford, Pennsylvania 15085, US
KOLLAH, Raphael O., Wexford, Pennsylvania 15090, US
(54) **Upravená plniva, kompozice tyto obsahující a výrobky z nich připravené**
(32) 201161538219 P, 201213623147
(31) 23.09.2011, 20.09.2012
(33) US, US
(86) PCT/US2012/056464
(87) WO 2013/043955
(74) Čermák a spol., JUDr. Karel Čermák jr. Ph.D., LL.M., Elišky Peškové 735/15, Praha 5, 15000

(97) **EP 2774133**
(47) 01.08.2018
(97) 10.05.2013
(51) **G08G 1/16** (2006.01)
B60Q 9/00 (2006.01)
B60W 40/00 (2006.01)
(96) 01.11.2012
(96) 12790402.7
(73) Volkswagen Aktiengesellschaft, 38440 Wolfsburg, DE
(72) WÄLLER, Christoph, 38106 Braunschweig, DE
RHEDE, Johannes, 10557 Berlin, DE
PETERMANN, Ina, 38440 Wolfsburg, DE
SEMMLER, Carsten, 38162 Cremlingen, DE
KLEEN, Andro, 47057 Duisburg, DE
NEUMANN, Markus, 38533 Vordorf, DE
(54) **Způsob vydávání varovných hlášení z asistenčního systému řidiče a k tomu náležející asistenční systém řidiče**
(32) 102011117297
(31) 01.11.2011
(33) DE
(86) PCT/EP2012/004559
(87) WO 2013/064254
(74) Traplová Hakr Kubát, advokátní a patentová kancelář, Ing. Eduard Hakr patentový zástupce, Přístavní 24, Praha 7, 17000

(97) **EP 2782953**
(47) 25.07.2018
(97) 30.05.2013
(51) **C08G 77/20** (2006.01)
C08L 83/04 (2006.01)
C09D 183/04 (2006.01)
C09J 183/04 (2006.01)
(96) 19.11.2012
(96) 12805606.6
(73) Evonik Degussa GmbH, 45128 Essen, DE
(72) STANDKE, Burkhard, 79540 Lörrach, DE
MIHAILESCU, Ioana-Elena, 79618 Rheinfelden (Baden), DE
MONKIEWICZ, Jaroslaw, 79618 Rheinfelden, DE
ROTH, Sven, 79739 Schwörstadt, DE
IOANNIDIS, Aristidis, 76618 Rheinfelden, DE
WEISSENBAACH, Kerstin, 77723 Gengenbach, DE
(54) **Kompozice olefinicky funkcionalizovaných siloxanových oligomerů na bázi alkoxyilanů**
(32) 102011086862
(31) 22.11.2011

(33) DE
(86) PCT/EP2012/072975
(87) WO 2013/076036
(74) Traplová Hakr Kubát, advokátní a patentová kancelář, ing. Eduard Hakr patentový zástupce, Přístavní 24, Praha 7, 17000

(97) **EP 2791931**
(47) 13.06.2018
(97) 20.06.2013
(51) **G09F 17/00** (2006.01)
E04H 12/32 (2006.01)
(96) 13.12.2012
(96) 12857578.4
(73) Nexus Developments Limited, Wellington, NZ
(72) Hume, Peter John, Wellington, NZ
Woollett, John Joseph, Wellington, NZ
(54) **Způsob a zařízení pro vztyčení a nesení ohebných předmětů**
(32) 201161570216 P
(31) 13.12.2011
(33) US
(86) PCT/NZ2012/000237
(87) WO 2013/089566
(74) KOREJZOVA LEGAL vos, JUDr. Petra Sauvage de Brantes, Korunní 810/104, Praha 10, Vinohrady, 10100

(97) **EP 2793563**
(47) 06.06.2018
(97) 27.06.2013
(51) **A01K 5/00** (2006.01)
A01N 25/00 (2006.01)
A01N 25/04 (2006.01)
A01P 11/00 (2006.01)
A01P 7/04 (2006.01)
(96) 22.12.2011
(96) 11819170.9
(73) Babolna Bio Ltd., 1107 Budapest, HU
(72) DARU, Janos, 1172 Budapest, HU
FEKETE, Lajos, 2045 Torokbalint, HU
BAJOMI, Daniel, 1055 Budapest, HU
HALASI, Attila, 1106 Budapest, HU
POZSAR, Vince, 2941 Acs, HU
SCHMIDT, Jozsef, 2060 Bicske, HU
SZILAGYI, Janos, 1126 Budapest, HU
TAKACS, Lazlo, 1237 Budapest, HU
TOMCSIK, Jozsef, 1033 Budapest, HU
(54) **Konzumovatelný vodný gel pro regulaci škůdců, zařízení pro regulaci škůdců obsahující vodný gel a použití vodného gelu v zařízení pro regulaci škůdců a u způsobu pro regulaci škůdců**
(86) PCT/IB2011/003263
(87) WO 2013/093543
(74) Kania, Sedlák, Smola, Ing. Jiří Malůšek, Mendlovo náměstí 157/1, Brno, Staré Brno, 60300

(97) **EP 2797442**
(47) 01.08.2018
(97) 04.07.2013
(51) **A24D 3/02** (2006.01)
(96) 27.12.2012
(96) 12816307.8
(73) Philip Morris Products S.A., 2000 Neuchâtel, CH
(72) FERRAZZIN, Diego, 41013 Castelfranco Emilia, Modena, IT
PAGNONI, Michele, 40017 Bologna, IT
SANNA, Daniele, 40013 Bologna, IT
CONTRI, Alessandra, 40033 Bologna, IT
(54) **Přístroj a způsob k dodávání kontinuální sítě zvlněného plátového materiálu**
(32) 11196246
(31) 30.12.2011
(33) EP
(86) PCT/EP2012/076990
(87) WO 2013/098353
(74) PatentEnter s.r.o., Koliště 1965/13a, Brno, Černá Pole, 60200

(97) **EP 2802815**
(47) 27.06.2018
(97) 18.07.2013

- (51) **F23C 10/18** (2006.01)
F23J 13/04 (2006.01)
F16L 51/02 (2006.01)
- (96) 07.01.2013
(96) 13705516.6
- (73) Sumitomo SHI FW Energia Oy, 02130 Espoo, FI
(72) LANKINEN, Pentti, FI-78200 Varkaus, FI
(54) **Expanzní spoj ve svislém kanálu**
- (32) 20125033
(31) 12.01.2012
(33) FI
(86) PCT/FI2013/050012
(87) WO 2013/104824
(74) Čermák a spol., JUDr. Karel Čermák jr. Ph.D., LL.M., Elišky Peškové 735/15, Praha 5, 15000
-
- (97) **EP 2814031**
(47) 25.04.2018
(97) 11.07.2013
(51) **G11B 20/08** (2006.01)
G11B 20/04 (2006.01)
G11B 20/10 (2006.01)
H03G 5/16 (2006.01)
H03G 9/00 (2006.01)
H03G 9/02 (2006.01)
- (96) 03.01.2013
(96) 13733566.7
- (73) Gaonda Corporation, Gyeonggi-do 410-838, KR
(72) KWAK, Sang-Yeop, Seoul 121-140, KR
(54) **Způsob a zařízení pro výstup zvukového signálu a způsob nastavení hlasitosti zvukového signálu**
- (32) 20120000732
(31) 03.01.2012
(33) KR
(86) PCT/KR2013/000032
(87) WO 2013/103247
(74) Ing. Dobroslav Musil, patentová kancelář, Ing. Dobroslav Musil, Zábřdovická 801/11, Brno, Zábřdovice, 61500
-
- (97) **EP 2814896**
(47) 01.08.2018
(97) 22.08.2013
(51) **F25B 45/00** (2006.01)
C09K 5/04 (2006.01)
C10M 171/00 (2006.01)
F25B 1/00 (2006.01)
- (96) 12.02.2013
(96) 13705703.0
- (73) The Chemours Company FC, LLC, Wilmington DE 19801, US
(72) MINOR, Barbara, Haviland, Elkton, Maryland 21921, US
(54) **Chladicí směsi obsahující tetrafluorpropen, difluormethan, pentafluorethan a tetrafluorethan a jejich použití**
- (32) 201261598120 P
(31) 13.02.2012
(33) US
(86) PCT/US2013/025656
(87) WO 2013/122892
(74) ZIVKO MIJATOVIC & PARTNERS s.r.o., Jugoslávských partyzánů 639/26, Praha 6, 16000
-
- (97) **EP 2814924**
(47) 25.04.2018
(97) 22.08.2013
(51) **C11B 3/00** (2006.01)
C11B 3/04 (2006.01)
- (96) 18.02.2013
(96) 13705756.8
- (73) Clariant Produkte (Deutschland) GmbH, 65929 Frankfurt am Main, DE
(72) SOHLING, Ulrich, 85356 Freising, DE
BUBENHEIM, Paul, 22359 Hamburg, DE
SUCK, Kirstin, 80939 München, DE
(54) **Způsob enzymového odslizení oleje**
- (32) 102012003031
(31) 17.02.2012
(33) DE
-
- (86) PCT/EP2013/053199
(87) WO 2013/121047
(74) Vsetečka Zelený Švorčík Kalenský & Partners, advokátní a patentová kancelář, JUDr. Michal Havlík, advokát, Hálkova 1406/2, Praha 2, 12000
-
- (97) **EP 2819679**
(47) 16.05.2018
(97) 06.09.2013
(51) **A61K 31/64** (2006.01)
A61K 9/10 (2006.01)
A61K 47/38 (2006.01)
A61K 47/36 (2006.01)
A61P 3/10 (2006.01)
A61P 27/02 (2006.01)
- (96) 28.02.2013
(96) 13712305.5
- (73) Ammtek, 75003 Paris, FR
(72) BERDUGO POLAK, Marianne, 75019 Paris, FR
(54) **Kapalné formulace hypoglykemických sulfamidů**
- (32) 1251795
(31) 28.02.2012
(33) FR
(86) PCT/FR2013/050421
(87) WO 2013/128131
(74) Vsetečka Zelený Švorčík Kalenský a partneři, advokátní a patentová kancelář, JUDr. Michal Havlík, advokát, Hálkova 1406/2, Praha 2, 12000
-
- (97) **EP 2821063**
(47) 18.07.2018
(97) 07.01.2015
(51) **A61K 9/50** (2006.01)
A61K 9/10 (2006.01)
A61K 38/22 (2006.01)
A61K 38/26 (2006.01)
A61K 47/26 (2006.01)
A61K 47/38 (2006.01)
- (96) 15.04.2005
(96) 14186917.2
- (73) Amylin Pharmaceuticals, LLC, San Diego, CA 92121, US
Alkermes Pharma Ireland Limited, Dublin 4, IE
(72) Fineman, Mark, San Diego California 92121, US
Lokensgard, David, San Diego California 92121, US
Constantino, Henry, Woodinville, WA, Washington 98021, US
Wright, Steven, Madeira OH, Ohio 45243, US
Ong, John, San Diego California 92121, US
Yeoh, Thean, Salem CT 06420, US
Kumar, Rajesh, Marlborough, MA 01752, US
Rickey, Michael, Morrow, OH, Ohio 45142, US
Smith, Christine, San Diego California 92121, US
Hotz, Joyce, Cincinnati, OH Ohio 45249, US
Christenson, Troy, Mason, OH, Ohio 45040, US
(54) **Mikrokapsle s postupným uvolňováním založené na poly(laktid-ko-glykolidu) zahrnující polypeptid a cukr**
- (32) 563245 P, 104877
(31) 15.04.2004, 13.04.2005
(33) US, US
(74) Traplová Hakr Kubát, advokátní a patentová kancelář, ing. Eduard Hakr patentový zástupce, Přístavní 24, Praha 7, 17000
-
- (97) **EP 2846780**
(47) 18.07.2018
(97) 14.11.2013
(51) **A61K 9/48** (2006.01)
A61K 31/4709 (2006.01)
A61P 31/14 (2006.01)
- (96) 30.04.2013
(96) 13722217.0
- (73) Bristol-Myers Squibb Holdings Ireland, Steinhausen, CH
(72) PERRONE, Robert Kevin, New Brunswick, New Jersey 08903, US
(54) **Rozpuštěné tobolkové formulace 1,1-dimethylethyl [(1S)-1-{{(2S,4R)-4-(7-chlor-4-methoxyisochinolin-1-yloxy)-2-{{(1R,2S)-1-[(cyklopropylsulfonyl] karbamoyl]-2-ethenylcyklopropyl} karbamoyl}pyrrolidin-1-yl} karbonyl]-2,2-dimethylpropyl} karbamátu**
- (32) 201261643454 P
(31) 07.05.2012

(33) US
(86) PCT/US2013/038770
(87) WO 2013/169520
(74) PATENTSERVIS Praha a.s., Na Podkovce 281/10, Praha 4, Podolí, 14700

(97) **EP 2859390**
(47) 30.05.2018
(97) 12.12.2013
(51) **G02B 6/36** (2006.01)
(96) 03.06.2013
(96) 13726235.8
(73) TRUMPF Laser GmbH, 78713 Schramberg, DE
(72) KOZAK, Marcin, 14513 Teltow, DE
KUMKAR, Malte, 99425 Weimar, DE
RIEDEL, Peter, 07745 Jena, DE
ZIMER, Hagen, 78655 Dunningen-Seedorf, DE

(54) **Vláknový vazební člen**
(32) 102012209630
(31) 08.06.2012
(33) DE
(86) PCT/EP2013/061410
(87) WO 2013/182529
(74) KOREJZOVA LEGAL v.o.s., JUDr. Petra Sauvage de Brantes, Korunní 810/104, Praha 10, Vinohrady, 10100

(97) **EP 2860326**
(47) 11.07.2018
(97) 15.04.2015
(51) **E04F 13/14** (2006.01)
E04F 13/08 (2006.01)
E04B 2/12 (2006.01)

(96) 08.10.2014
(96) 14188120.1
(73) Geiger, Peter, 92318 Neumarkt, DE
(72) Geiger, Peter, 92318 Neumarkt, DE
(54) **Obezdění fasády**
(32) 202013104605 U
(31) 11.10.2013
(33) DE
(74) Traplová Hakr Kubát, advokátní a patentová kancelář, ing. Eduard Hakr patentový zástupce, Přístavní 24, Praha 7, 17000

(97) **EP 2877384**
(47) 18.07.2018
(97) 27.03.2014
(51) **B61L 27/00** (2006.01)
G01M 17/08 (2006.01)
(96) 23.08.2013
(96) 13758769.7
(73) Siemens Aktiengesellschaft, 80333 München, DE
(72) FISCHER, Erhard, 90762 Fürth, DE
MÜLLER, Thomas, 90552 Röthenbach/Pegnitz, DE
POPP, Frank, 90766 Fürth, DE
PUNSTEIN, Dirk, 90425 Nürnberg, DE
SCHULZE, Christian, 90419 Nürnberg, DE
TÖNSING, Ekkehard, 91353 Hausen, DE

(54) **Metoda k diagnóze traťových komponent traťové sítě kolejové dopravy**
(32) 12184836, 102013201488
(31) 18.09.2012, 30.01.2013
(33) EP, DE
(86) PCT/EP2013/067508
(87) WO 2014/044485
(74) Čermák a spol., JUDr. Karel Čermák jr. Ph.D., LL.M., Elišky Peškové 735/15, Praha 5, 15000

(97) **EP 2880172**
(47) 27.06.2018
(97) 06.02.2014
(51) **C12P 19/02** (2006.01)
C12P 19/14 (2006.01)
C13K 1/02 (2006.01)
C12P 7/10 (2006.01)
D21C 1/04 (2006.01)
D21C 3/04 (2006.01)
C13K 13/00 (2006.01)

(96) 01.08.2013
(96) 13747782.4
(73) Inbicon A/S, 7000 Fredericia, DK
(72) LARSEN, Jan, DK-5690 Tommerup, DK
NIELSEN POULSEN, Niels, DK-6500 Vojens, DK
JEPPESEN, Martin Dan, DK-5200 Odense V, DK
MOGENSEN, Kit Kellebjerg, DK-7000 Fredericia, DK
(54) **Metody zpracování lignocelulóзовé biomasy jednostupňovou autohydrolyzou a enzymatickou hydrolyzou s C5 obtokem a posthydrolyzou**
(32) 201270461, 201261678130 P
(31) 01.08.2012, 01.08.2012
(33) DK, US
(86) PCT/DK2013/050256
(87) WO 2014/019589
(74) Traplová Hakr Kubát, advokátní a patentová kancelář, ing. Eduard Hakr patentový zástupce, Přístavní 24, Praha 7, 17000

(97) **EP 2886865**
(47) 06.06.2018
(97) 24.06.2015
(51) **F04B 49/24** (2006.01)
F04B 49/08 (2006.01)
F04B 49/10 (2006.01)
F04B 35/06 (2006.01)
F04B 41/02 (2006.01)
G01L 7/16 (2006.01)
G01L 19/06 (2006.01)

(96) 11.09.2014
(96) 14184345.8
(73) Jhou, Wen-San, An-Din Dist. Tainan City, TW
(72) Jhou, Wen-San, An-Din Dist. Tainan City, TW
(54) **Vzduchový kompresor**
(32) 102133296
(31) 13.09.2013
(33) TW
(74) Fischer&Partner IP s.r.o., Na hrobcí 294/5, Praha 2, Nové Město, 12800

(97) **EP 2895818**
(47) 15.08.2018
(97) 20.03.2014
(51) **F42B 5/155** (2006.01)
F41A 19/69 (2006.01)

(96) 06.09.2013
(96) 13759509.6
(73) Rheinmetall Waffe Munition GmbH, 29345 Unterlüß, DE
(72) KITTL, Wolfgang, 83451 Piding, DE
MALTAN, Johannes, 83486 Ramsau, DE
GAISBAUER, Rainer, 83471 Schöna am Königssee, DE
(54) **Modulární odpalovač s kontaktovacím zařízením**
(32) 202012008821 U
(31) 14.09.2012
(33) DE
(86) PCT/EP2013/068501
(87) WO 2014/040926
(74) Rott, Růžička & Guttmann Patentové, známkové a advokátní kanceláře, Ing. Jiří Andera, patentový zástupce, Vinohradská 37/938, Praha 2, 12000

(97) **EP 2896683**
(47) 18.04.2018
(97) 20.03.2014
(51) **C10M 173/02** (2006.01)
C09D 7/40 (2018.01)
C09D 163/00 (2006.01)
C09D 179/08 (2006.01)
C09D 201/00 (2006.01)
C09D 201/04 (2006.01)
C10M 145/20 (2006.01)
C10M 147/00 (2006.01)
C10M 149/18 (2006.01)
F16L 15/04 (2006.01)
C10N 30/00 (2006.01)
C10N 30/12 (2006.01)
C10N 40/00 (2006.01)
C08K 3/04 (2006.01)
C09D 127/18 (2006.01)

	<i>C09D 179/02</i>	(2006.01)	(51)	<i>A61K 39/106</i>	(2006.01)
	<i>F16L 15/00</i>	(2006.01)		<i>G01N 33/50</i>	(2006.01)
	<i>C08G 73/02</i>	(2006.01)		<i>A61K 38/00</i>	(2006.01)
	<i>C08K 5/41</i>	(2006.01)		<i>C12N 9/10</i>	(2006.01)
	<i>F16L 58/18</i>	(2006.01)	(96)	19.10.2007	
(96)	10.09.2013		(96)	14003585.8	
(96)	13836965.7		(73)	ImevaX GmbH, 81675 München, DE	
(73)	NIPPON STEEL & SUMITOMO METAL CORPORATION, Chiyoda-ku, Tokyo 100-8071, JP		(72)	Gerhard, Markus, 81667 München, DE	
	VALLOUREC OIL AND GAS FRANCE, 59620 Aulnoye-Aymeries, FR			Schmees, Christian, 72770 Reutlingen, DE	
(72)	GOTO Kunio, Tokyo 100-8071, JP			Prinz, Christian, 42113 Wuppertal, DE	
(54)	Kompozice pro vytvoření tuhého povlaku a trubcového závitového spoje		(54)	Nový způsob léčby infekcí H. pylori	
(32)	2012200118		(32)	06021936	
(31)	12.09.2012		(31)	19.10.2006	
(33)	JP		(33)	EP	
(86)	PCT/JP2013/074356		(74)	ŽOVICOVÁ & ŽOVIC IP, s.r.o., Záhradnícka 36, Bratislava, 82108	
(87)	WO 2014/042144				
(74)	PATENTSERVIS Praha a.s., Na Podkovce 281/10, Praha 4, Podolí, 14700				
			(97)	EP 2909414	
(97)	EP 2897644		(47)	23.05.2018	
(47)	06.06.2018		(97)	01.05.2014	
(97)	27.03.2014		(51)	<i>E05F 15/40</i>	(2015.01)
(51)	<i>A61K 45/06</i>	(2006.01)		<i>E06B 9/82</i>	(2006.01)
	<i>A61K 31/4184</i>	(2006.01)		<i>G01B 7/14</i>	(2006.01)
	<i>A61K 31/4196</i>	(2006.01)		<i>E05F 15/48</i>	(2015.01)
	<i>A61K 31/445</i>	(2006.01)		E06B 9/58	(2006.01)
	<i>A61K 31/566</i>	(2006.01)	(96)	E06B 9/68	(2006.01)
	<i>A61K 31/5685</i>	(2006.01)	(96)	18.10.2013	
	<i>A61P 35/00</i>	(2006.01)	(96)	13849346.5	
	<i>A61K 31/4439</i>	(2006.01)	(73)	Rytec Corporation, Jackson, WI 53037-0403, US	
(96)	18.09.2013		(72)	SCHUMACHER, Andrew, West Bend, WI 53095, US	
(96)	13770771.7			EGGERT, Curtis, Milwaukee, WI 53219, US	
(73)	Novartis AG, 4056 Basel, CH		(54)	Detekční systém pro detekování stavu pružných rolovacích dveří	
(72)	GOLDBRUNNER, Michael, 4002 Basel, CH		(32)	201261716811 P	
	HUANG, Xizhong, Cambridge Massachusetts 02139, US		(31)	22.10.2012	
(54)	Farmaceutická kombinace obsahující inhibitor fosfatidylinositol-3-kinázy a inhibitor aromatázy		(33)	US	
(32)	201261703533 P, 201261708070 P		(86)	PCT/US2013/065635	
(31)	20.09.2012, 01.10.2012		(87)	WO 2014/066158	
(33)	US, US		(74)	Všetečka Zelený Švorčík Kalenský a partneři, advokátní a patentová kancelář, JUDr. Michal Havlík, advokát, Hájkova 1406/2, Praha 2, 12000	
(86)	PCT/US2013/060292				
(87)	WO 2014/047109		(97)	EP 2912727	
(74)	Traplová Hakr Kubát, advokátní a patentová kancelář, ing. Jan Kubát patentový zástupce, Přístavní 24, Praha 7, 17000		(47)	27.06.2018	
			(97)	01.05.2014	
			(51)	<i>H01R 13/193</i>	(2006.01)
				<i>H01R 13/627</i>	(2006.01)
				<i>H01R 13/639</i>	(2006.01)
			(96)	18.10.2013	
			(96)	13785387.5	
			(73)	Kostal Kontakt Systeme GmbH, 58513 Lüdenscheid, DE	
			(72)	SWOBODA, Artur, 58638 Iserlohn, DE	
			(54)	Elektrický konektor s nulovou silou	
			(32)	102012020767	
			(31)	23.10.2012	
			(33)	DE	
			(86)	PCT/EP2013/071900	
			(87)	WO 2014/064018	
			(74)	Čermák a spol., JUDr. Karel Čermák jr. Ph.D., LL.M., Elišky Peškové 735/15, Praha 5, 15000	
			(97)	EP 2900269	
			(47)	01.08.2018	
			(97)	03.04.2014	
			(51)	<i>A61K 45/06</i>	(2006.01)
				<i>A61K 31/4412</i>	(2006.01)
				<i>A61K 31/616</i>	(2006.01)
				<i>A61P 35/00</i>	(2006.01)
				<i>A61P 35/04</i>	(2006.01)
				<i>A61K 31/44</i>	(2006.01)
(96)	23.09.2013				
(96)	13770659.4				
(73)	Bayer Pharma Aktiengesellschaft, 13353 Berlin, DE				
	BAYER AG, 51368 Leverkusen, DE				
(72)	WEBER, Olaf, 42489 Wülfrath, DE				
	ZIEGELBAUER, Karl, 42781 Haan, DE				
(54)	Kombinace regorafenibu a kyseliny acetylsalicylové pro léčbu rakoviny				
(32)	12185852				
(31)	25.09.2012				
(33)	EP				
(86)	PCT/EP2013/069735				
(87)	WO 2014/048881				
(74)	Traplová Hakr Kubát, advokátní a patentová kancelář, Ing. Eduard Hakr patentový zástupce, Přístavní 24, Praha 7, 17000				
	Traplová Hakr Kubát, advokátní a patentová kancelář, Ing. Eduard Hakr patentový zástupce, Přístavní 24, Praha 7, 17000				
			(97)	EP 2902038	
			(47)	06.06.2018	
			(97)	05.08.2015	

(54) **Zacilené terapeutické lysozomální enzymatické fúzní proteiny a jejich použití**

(32) 201261730378 P, 201361788968 P
(31) 27.11.2012, 15.03.2013
(33) US, US
(86) PCT/US2013/072287
(87) WO 2014/085621
(74) Traplová Hakr Kubát, advokátní a patentová kancelář, Ing. Eduard Hakr patentový zástupce, Přístavní 24, Praha 7, 17000

(97) **EP 2931034**

(47) 13.06.2018
(97) 19.06.2014
(51) **A01N 43/52** (2006.01)
A01N 61/00 (2006.01)
A01N 25/00 (2006.01)
A01N 25/32 (2006.01)
C12N 15/82 (2006.01)
A01N 43/90 (2006.01)
A01N 47/36 (2006.01)
A01N 47/38 (2006.01)

(96) 10.12.2013
(96) 13802372.6
(73) Bayer CropScience AG, 40789 Monheim am Rhein, DE
(72) HAIN, Rüdiger, 60594 Frankfurt, DE
JOHANN, Gerhard, 51399 Burscheid, DE

(54) **Použití herbicidů na bázi inhibitoru ALS pro regulaci nežádoucí vegetace u rostlin Beta vulgaris tolerantních k herbicidům na bázi inhibitoru ALS**

(32) 12196862, 201261736620 P
(31) 13.12.2012, 13.12.2012
(33) EP, US
(86) PCT/EP2013/075998
(87) WO 2014/090760
(74) Traplová Hakr Kubát, advokátní a patentová kancelář, ing. Eduard Hakr patentový zástupce, Přístavní 24, Praha 7, 17000

(97) **EP 2935232**

(47) 13.06.2018
(97) 26.06.2014
(51) **C07D 311/74** (2006.01)
A01N 1/02 (2006.01)

(96) 18.12.2013
(96) 13818495.7
(73) Sulfateq B.V., 9726 GN Groningen, NL
(72) VAN DER GRAAF, Adrianus Cornelis, NL-9712 BP Groningen, NL
HEERES, Andre, NL-9723 GC Groningen, NL
SEERDEN, Johannes Paulus Gerardus, NL-9731 MC Groningen, NL

(54) **Sloučeniny pro ochranu buněk**

(32) 2010010
(31) 19.12.2012
(33) NL
(86) PCT/NL2013/050915
(87) WO 2014/098586
(74) Vsetečka Zelený Švorčík Kalenský a partneři, advokátní a patentová kancelář, JUDr. Michal Havlík, Hálkova 1406/2, Praha 2, Nové Město, 12000

(97) **EP 2942391**

(47) 23.05.2018
(97) 11.11.2015
(51) **C12N 1/21** (2006.01)
C12N 15/74 (2006.01)
C12N 9/10 (2006.01)
C12N 9/90 (2006.01)
A61K 35/74 (2015.01)

(96) 15.08.2005
(96) 15167706.9
(73) The Trustees of The University of Pennsylvania, Philadelphia, PA 19104-6283, US
(72) Paterson, Yvonne, Philadelphia, PA 19102, US
Verch, Thorsten, Blue Bell, PA 19422, US

(54) **Způsoby přípravy vakcín bez antibiotické rezistence**

(32) 601492 P
(31) 13.08.2004
(33) US

(74) PatentEnter s.r.o., Koliště 1965/13a, Brno, Černá Pole, 60200

(97) **EP 2944854**

(47) 11.07.2018
(97) 18.11.2015
(51) **F16L 3/22** (2006.01)
H02G 3/04 (2006.01)

(96) 09.04.2015
(96) 15162904.5
(73) OBO Bettermann GmbH & Co. KG, 58710 Menden, DE
(72) Gehling, Andreas Große, 58710 Menden, DE
Gutt, Wolfgang, 58708 Menden, DE

(54) **Kabelový žebřík**

(32) 202014101758 U
(31) 14.04.2014
(33) DE
(74) PatentEnter s.r.o., Koliště 1965/13a, Brno, Černá Pole, 60200

(97) **EP 2946712**

(47) 06.06.2018
(97) 25.11.2015
(51) **A47L 11/18** (2006.01)

(96) 02.04.2015
(96) 15162348.5
(73) Vorwerk & Co. Interholding GmbH, 42275 Wuppertal, DE
(72) Eidmohammadi, Nazli, 41324 Göteborg, SE
Hoffmann, Sabrina, 42653 Solingen, DE

(54) **Samojízdné zařízení na čištění podlah s vozidlem následující vůdčí vozidlo**

(32) 102014105460
(31) 16.04.2014
(33) DE
(74) Macek and Partners, Mgr. Jiří Macek, Sázavská 751/16, Praha 2, Vinohrady, 12000

(97) **EP 2949658**

(47) 08.08.2018
(97) 02.12.2015
(51) **C07K 7/08** (2006.01)
C07K 14/475 (2006.01)
G01N 33/68 (2006.01)
A61K 49/00 (2006.01)
A61K 51/08 (2006.01)
C07K 14/00 (2006.01)
B82Y 5/00 (2011.01)

(96) 03.03.2004
(96) 15157779.8
(73) Dyax Corp., Lexington, MA 02421, US
Bracco Suisse SA, 6928 Manno, CH
(72) Sato, Aaron K., Burlingame, CA 94010, US
Dransfield, Daniel T., Hanson, MA 02341, US
Ladner, Robert C., Ijamsville, MD 21754, US
(54) **PEPTIDY, KTERÉ SPECIFICKY VÁŽOU HGP RECEPTOR (CMET), A JEJICH POUŽITÍ**

(32) 451588 P
(31) 03.03.2003
(33) US
(74) Vsetečka Zelený Švorčík Kalenský a partneři, advokátní a patentová kancelář, JUDr. Michal Havlík, Hálkova 1406/2, Praha 2, Nové Město, 12000

(97) **EP 2959021**

(47) 08.08.2018
(97) 26.02.2015
(51) **C12Q 1/68** (2018.01)

(96) 19.08.2014
(96) 14755642.7
(73) BioNTech Diagnostics GmbH, 55131 Mainz, DE
STRATIFYER Molecular Pathology GmbH, 50935 Köln, DE
(72) WIRTZ, Ralph, 50677 Köln, DE
KNEIP, Christoph, 10439 Berlin, DE

(54) **Metody a soupravy pro molekulární subtypizaci nádorů**

(32) PCT/EP2013/002487
(31) 19.08.2013
(33) EP

(86) PCT/EP2014/067675
(87) WO 2015/024942
(74) ŽOVICOVÁ & ŽOVIC IP, s.r.o., Záhradnícka 36, Bratislava, 82108

(97) **EP 2960253**
(47) 06.06.2018
(97) 30.12.2015
(51) **C07K 16/40** (2006.01)
A61K 39/395 (2006.01)
A61P 35/00 (2006.01)
C12N 15/13 (2006.01)
C12N 5/12 (2006.01)
C07K 16/28 (2006.01)
(96) 06.09.2006
(96) 15169743.0
(73) Amgen Fremont Inc., Thousand Oaks, CA 91320-1799, US
Pfizer Inc., New York, NY 10017, US
(72) Amundson, Karin Kristina, San Diego, CA 92117, US
Bedian, Vahe, Framingham, MA 01701, US
Belouski, Shelley Sims, Camarillo, CA 93012, US
Hu-Lowe, Dana Dan, Encinitas, CA 92024, US
Jiang, Xin, San Diego, CA 92129, US
Karliceck, Shannon Marie, San Diego, CA 92126, US
Kellermann, Sirid-Aimee, Menlo Park, CA 94025, US
Thomson, James Arthur, San Diego, CA 92123, US
North, Michael Aidan, Rancho Santa Fe, CA 92014, US
Wang, Jianying, San Diego, CA 92129, US
Wickman, Grant Raymond, Vancouver British Columbia V5N 1W6, CA
Zhang, Jingchuan, Boulder, CO 80305, US
(54) **Humánní monoklonální protilátky proti kináze podobné receptoru pro aktivin 1**
(32) 715292 P
(31) 07.09.2005
(33) US
(74) Čermák a spol., JUDr. Karel Čermák jr. Ph.D., LL.M., Elišky Peškové 735/15, Praha 5, 15000

(97) **EP 2961368**
(47) 06.06.2018
(97) 04.09.2014
(51) **A61G 1/02** (2006.01)
A61G 1/04 (2006.01)
A61G 1/044 (2006.01)
A61G 1/056 (2006.01)
(96) 27.02.2014
(96) 14712076.0
(73) Ferno-Washington, Inc., Wilmington, OH 45177-9371, US
(72) MAGILL, Brian, Wilmington, OH 45177-9371, US
VALENTINO, Nicholas Vittorio, Dayton, OH 45410, US
(54) **Poháněná pojízdná lehátka s mechanismy pro vyrovnání polohy kol**
(32) 201361769918 P, 201361835042 P
(31) 27.02.2013, 14.06.2013
(33) US, US
(86) PCT/US2014/019056
(87) WO 2014/134321
(74) ŽOVICOVÁ & ŽOVIC IP, s.r.o., Záhradnícka 36, Bratislava, 82108

(97) **EP 2964109**
(47) 25.04.2018
(97) 12.09.2014
(51) **A61B 17/14** (2006.01)
B23D 51/10 (2006.01)
(96) 05.03.2014
(96) 14710349.3
(73) De Soutter Medical Limited, Buckinghamshire HP22 5WF, GB
(72) DE SOUTTER, George, Aylesbury, Buckinghamshire HP22 5WF, GB
BLOCK, Chris, Aylesbury, Buckinghamshire HP22 5WF, GB
(54) **Chirurgický držák pily a čepel**
(32) 201304019
(31) 06.03.2013
(33) GB
(86) PCT/GB2014/050646
(87) WO 2014/135868
(74) ZIVKO MIJATOVIĆ & PARTNERS s.r.o., Jugoslávských partyzánů 639/26, Praha 6, 16000

(97) **EP 2969124**
(47) 01.08.2018
(97) 18.09.2014
(51) **C10L 5/04** (2006.01)
C10L 9/10 (2006.01)
C10L 10/02 (2006.01)
C10L 10/04 (2006.01)
F23J 7/00 (2006.01)
(96) 17.03.2014
(96) 14763928.0
(73) Nox II International, Ltd., Port Clinton, OH 43452, US
(72) KOTCH, George M., Allison Park, PA 15101, US
ABBOTT, Murray, Upper St. Clair, Pennsylvania 15241, US
BATANIAN, Sally, Elmhurst, Illinois 60126, US
(54) **Snižování znečišťování životního prostředí a zanášení při spalování uhlí**
(32) 201361788442 P, 201414210909
(31) 15.03.2013, 14.03.2014
(33) US, US
(86) PCT/US2014/030244
(87) WO 2014/145473
(74) Všeťečka Zelený Švorčík Kalenský a partneři, advokátní a patentová kancelář, JUDr. Michal Havlík, Hájkova 1406/2, Praha 2, Nové Město, 12000

(97) **EP 2969313**
(47) 09.05.2018
(97) 25.09.2014
(51) **B22D 19/02** (2006.01)
B22D 19/14 (2006.01)
C04B 38/00 (2006.01)
C22C 47/12 (2006.01)
B22F 3/22 (2006.01)
B29C 70/88 (2006.01)
B32B 5/14 (2006.01)
C22C 32/00 (2006.01)
C22C 49/04 (2006.01)
F16D 65/12 (2006.01)
C22C 49/06 (2006.01)
(96) 15.03.2014
(96) 14729490.4
(73) REL, Inc., Calumet, MI 49913, US
(72) LOUKUS, Adam R., Calumet, MI 49913, US
LOUKUS, Josh E., Calumet, MI 49913, US
(54) **Kompozitní výrobky s variabilní hustotou a způsob**
(32) 201361802277 P
(31) 15.03.2013
(33) US
(86) PCT/US2014/000050
(87) WO 2014/149135
(74) PatentEnter s.r.o., Koliště 1965/13a, Brno, Černá Pole, 60200

(97) **EP 2969522**
(47) 09.05.2018
(97) 20.11.2014
(51) **B31F 1/24** (2006.01)
B65C 9/06 (2006.01)
G01B 11/10 (2006.01)
B31B 50/25 (2017.01)
B31F 1/08 (2006.01)
(96) 17.03.2014
(96) 14797031.3
(73) SCORRBOARD, LLC, Renton WA 98057, US
(72) GREENFIELD, Giles, Tacoma, WA 98046, US
(54) **Vytváření zarovnaného zářezu, šterbiny nebo drážky ve vlnité lepence a výrobky vytvářené z takové lepenky**
(32) 201361802126 P
(31) 15.03.2013
(33) US
(86) PCT/US2014/030916
(87) WO 2014/186043
(74) KOREJZOVA LEGAL v.o.s., JUDr. Petra Sauvage de Brantes, Korunní 810/104, Praha 10, Vinohrady, 10100

(97) **EP 2971315**
(47) 13.06.2018

(97) 02.10.2014
(51) **D04H 1/4291** (2012.01)
D04H 1/541 (2012.01)
D04H 1/544 (2012.01)
D04H 3/007 (2012.01)
D04H 3/147 (2012.01)
D04H 5/06 (2006.01)
(96) 12.03.2014
(96) 14717309.0
(73) Fitesa Nonwoven, Inc., Simpsonville, SC 29681, US
Fitesa Germany GmbH, 31224 Peine, DE
(72) CHESTER, Stephen O., Simpsonville, South Carolina 29681, US
WITARSA, Albert, Camas, Washington 98607, US
STREICH, Stefanie, 31234 Edemissen, DE
HARTL, Helmut, 38124 Braunschweig, DE
SIEBNER, Harald, 38122 Braunschweig, DE
KONG, Daniel, Simpsonville, South Carolina 29681, US
NEWKIRK, David D., Greer, South Carolina 29650, US
(54) **Roztažitelné netkané textilie**
(32) 201361777791 P
(31) 12.03.2013
(33) US
(86) PCT/US2014/024907
(87) WO 2014/159724
(74) PATENTSERVIS Praha a.s., Na Podkovce 281/10, Praha 4, Podolí, 14700

(97) **EP 2971391**
(47) 13.06.2018
(97) 18.09.2014
(51) **E04B 1/84** (2006.01)
E04C 2/04 (2006.01)
(96) 14.03.2014
(96) 14716720.9
(73) USG Interiors, LLC, Chicago, IL 60661-3676, US
(72) DUGAN, Erin, Grayslake, IL 60030, US
MIKLOSZ, Mark, Western Springs, IL 60558, US
BURY, Rafael, Wheeling, IL 60090, US
YEUNG, Lee, K., Vernon Hills, IL 60061, US
FRANK, William, A., Lake Villa, IL 60061, US
GULBRANDSEN, Peder, J., Aurora, IL 60503, US
(54) **Sádrokartonový panel pro akustický monolitický strop**
(32) 201313832107, 201314135821
(31) 15.03.2013, 20.12.2013
(33) US, US
(86) PCT/US2014/027518
(87) WO 2014/143660
(74) PATENTSERVIS Praha a.s., Na Podkovce 281/10, Praha 4, Podolí, 14700

(97) **EP 2975023**
(47) 30.05.2018
(97) 18.09.2014
(51) **C07D 333/40** (2006.01)
C07C 279/18 (2006.01)
C07D 307/81 (2006.01)
C07D 333/68 (2006.01)
C07D 333/70 (2006.01)
C07D 217/26 (2006.01)
C07D 333/24 (2006.01)
A61K 31/381 (2006.01)
A61K 31/24 (2006.01)
A61K 31/343 (2006.01)
A61K 31/472 (2006.01)
A61P 13/12 (2006.01)
(96) 13.03.2014
(96) 14763790.4
(73) Takeda Pharmaceutical Company Limited, Osaka-shi, Osaka 541-0045, JP
(72) FUJIYASU, Jiro, Tokyo 103-8411, JP
ASANO, Toru, Tokyo 103-8411, JP
YAMAKI, Susumu, Tokyo 103-8411, JP
KANeko, Osamu, Tokyo 103-8411, JP
KOIKE, Yuka, Tokyo 103-8411, JP
IMAIZUMI, Tomoyoshi, Tokyo 103-8411, JP
URANO, Yasuharu, Tokyo 103-8411, JP
SATOU, Tomohki, Tokyo 103-8411, JP
SASAMURA, Satoshi, Tokyo 103-8411, JP

(54) **Sloučenina esteru kyseliny guanidinobenzoové**
(32) 2013050011
(31) 13.03.2013
(33) JP
(86) PCT/JP2014/056601
(87) WO 2014/142219
(74) RNDr. Naděžda Nowaková CSc., Doninská 2390, Praha 9, 19016

(97) **EP 2977510**
(47) 13.06.2018
(97) 27.01.2016
(51) **D21B 1/32** (2006.01)
D21B 1/34 (2006.01)
(96) 13.07.2015
(96) 15450027.6
(73) PGA Putz-Granitzer-Anlagenbau Gesellschaft m.b.H., 9241 Wernberg, AT
(72) STIRN, Christian, 9722 Puch, AT
(54) **Zařízení pro zpracování látky**
(32) 5812014, 3802015
(31) 22.07.2014, 15.06.2015
(33) AT, AT
(74) Všeťečka Zelený Švorčík Kalenský a partneři, advokátní a patentová kancelář, JUDr. Michal Havlík, Hálkova 1406/2, Praha 2, Nové Město, 12000

(97) **EP 2978525**
(47) 13.06.2018
(97) 02.10.2014
(51) **B01J 35/00** (2006.01)
B01J 23/745 (2006.01)
B01J 23/755 (2006.01)
B01J 27/051 (2006.01)
B01J 27/057 (2006.01)
B01J 35/10 (2006.01)
B01J 23/28 (2006.01)
B01J 37/02 (2006.01)
B01J 27/18 (2006.01)
C07C 319/06 (2006.01)
C07C 319/02 (2006.01)
(96) 28.03.2014
(96) 14713142.9
(73) Arkema France, 92700 Colombes, FR
FREMY, Georges, F-64390 Sauveterre de Bearn, FR
BARRE, Patrice, F-64140 Lons, FR
SANCHOU, Karine, F-64000 Pau, FR
CORDOVA, Alexia, F-59800 Lille, FR
LAMONIER, Carole, F-59280 Armentières, FR
BLANCHARD, Pascal, F-62300 Lens, FR
(54) **Katalyzátor pro syntézu methylmerkaptanu a způsob výroby methylmerkaptanu ze syntézního plynu a sírovodíku**
(32) 1352871
(31) 29.03.2013
(33) FR
(86) PCT/EP2014/056343
(87) WO 2014/154885
(74) PATENTSERVIS Praha a.s., Na Podkovce 281/10, Praha 4, Podolí, 14700

(97) **EP 2979329**
(47) 04.07.2018
(97) 09.10.2014
(51) **H01R 13/52** (2006.01)
(96) 26.03.2014
(96) 14714657.5
(73) Kostal Kontakt Systeme GmbH, 58513 Lüdenscheid, DE
(72) PITZUL, Uwe, 58093 Hagen, DE
(54) **Fluidně nepropustná kontaktní průchodka**
(32) 102013005705
(31) 30.03.2013
(33) DE
(86) PCT/EP2014/056100
(87) WO 2014/161760
(74) Čermák a spol., JUDr. Karel Čermák jr. Ph.D., LL.M., Elišky Peškové 735/15, Praha 5, 15000

(97) **EP 2980477**
(47) 27.06.2018
(97) 03.02.2016
(51) **F23D 1/04** (2006.01)
F23G 5/00 (2006.01)
F23G 5/20 (2006.01)
F23K 3/02 (2006.01)
F23D 1/00 (2006.01)
(96) 20.07.2015
(96) 15177521.0
(73) Messer Austria GmbH, 2352 Gumpoldskirchen, AT
(72) Demuth, Martin, 2352 Gumpoldskirchen, AT
Rauch, Johannes, 8074 Raaba, AT
(54) **Vícepalivový hořák a postup vytápění prostoru pece**
(32) 102014011567
(31) 02.08.2014
(33) DE
(74) Traplová Hakr Kubát, advokátní a patentová kancelář, ing. Eduard Hakr
patentový zástupce, Přístavní 24, Praha 7, 17000

(97) **EP 2984234**
(47) 06.06.2018
(97) 16.10.2014
(51) **E01C 19/05** (2006.01)
E01C 19/10 (2006.01)
(96) 08.04.2014
(96) 14717518.6
(73) Koninklijke BAM Groep N.V., 3981 AZ Bunnik, NL
(72) DEMMINK, Ernst W., NL-3526 KV Utrecht, NL
HUURMAN, Marinus, NL-3526 KV Utrecht, NL
JACOBS, Mathias M.J., NL-3526 KV Utrecht, NL
VAN DEN BEEMT, Cornelis M.A., NL-3526 KV Utrecht, NL
(54) **Způsob přípravy složení asfaltu**
(32) 2010587
(31) 08.04.2013
(33) NL
(86) PCT/NL2014/050225
(87) WO 2014/168478
(74) PATENTSERVIS Praha a.s., Na Podkovce 281/10, Praha 4, Podolí, 14700

(97) **EP 2990694**
(47) 08.08.2018
(97) 02.03.2016
(51) **F16H 57/08** (2006.01)
(96) 09.12.2009
(96) 15002225.9
(73) Sew-Eurodrive GmbH & Co. KG, 76646 Bruchsal, DE
(72) Grimm, Andreas, 13.323-301 Salto-SP, BR
(54) **Planetový nosič a planetový převod**
(32) 102008061902, 102009042585
(31) 15.12.2008, 24.09.2009
(33) DE, DE
(74) Rott, Růžička & Guttmann Patentové, známkové a advokátní kanceláře,
Ing. Jiří Andera, patentový zástupce, Vinohradská 37/938, Praha 2, 12000

(97) **EP 2994616**
(47) 13.06.2018
(97) 02.04.2015
(51) **F01D 11/12** (2006.01)
(96) 06.08.2014
(96) 14752589.3
(73) Siemens Aktiengesellschaft, 80333 München, DE
(72) GRUND, Christoph, 02827 Görlitz, DE
LEIDINGER, Bernd, 01159 Dresden, DE
(54) **Obrusné těsnění a sestava těsnění**
(32) 102013219766
(31) 30.09.2013
(33) DE
(86) PCT/EP2014/066893
(87) WO 2015/043811
(74) Čermák a spol., JUDr. Karel Čermák jr. Ph.D., LL.M., Elišky Peškové
735/15, Praha 5, 15000

(97) **EP 2996334**
(47) 11.07.2018
(97) 16.03.2016

(51) **H04N 19/11** (2014.01)
H04N 19/12 (2014.01)
H04N 19/14 (2014.01)
H04N 19/15 (2014.01)
H04N 19/46 (2014.01)
H04N 19/61 (2014.01)
H04N 19/86 (2014.01)
H04N 19/124 (2014.01)
H04N 19/159 (2014.01)
H04N 19/176 (2014.01)
H04N 19/587 (2014.01)
H04N 19/593 (2014.01)

(96) 21.12.2011
(96) 15187580.4
(73) NTT DoCoMo, Inc., Tokyo 100-6150, JP
(72) BOSSEN, Frank Jan, Palo Alto California 94304, US
KANUMURI, Sandeep, Palo Alto California 94304, US
(54) **Intra predikční kódování a dekódování v rovinném režimu**
(32) 201061425670 P, 201161449528 P
(31) 21.12.2010, 04.03.2011
(33) US, US
(74) Všečečka Zelený Švorčík Kalenský a partneři, advokátní a patentová
kancelář, JUDr. Michal Havlík, advokát, Hálkova 1406/2, Praha 2, 12000

(97) **EP 2998299**
(47) 08.08.2018
(97) 20.11.2014
(51) **C07D 239/52** (2006.01)
(96) 20.03.2014
(96) 14798047.8
(73) Nutrichem Company Limited, Changping Dist., Beijing 102206, CN
Shangyu Nutrichem Co., Ltd., Zhejiang 312369, CN
(72) WANG, Wenjun, Beijing 100192, CN
CHEN, Jianwei, Beijing 100192, CN
CHI, Jianhong, Beijing 100192, CN
ZHAO, Yongchang, Beijing 100192, CN
DENG, Xufang, Beijing 100192, CN
WANG, Long, Beijing 100192, CN
YOU, Hua'nian, Beijing 100192, CN
(54) **Způsob přípravy azoxystrobinu**
(32) 201310182260
(31) 16.05.2013
(33) CN
(86) PCT/CN2014/073733
(87) WO 2014/183502
(74) A. Holas & partner Patentová a známková kancelář, Ing. Mgr. Hana
Holasová, Křížová 105/4, Brno, 60300

(97) **EP 3001884**
(47) 27.06.2018
(97) 26.02.2015
(51) **H04L 29/06** (2006.01)
H04L 29/08 (2006.01)
H04L 12/24 (2006.01)
(96) 22.07.2014
(96) 14747329.2
(73) Siemens Aktiengesellschaft, 80333 München, DE
(72) FALK, Rainer, 85586 Poing, DE
VON OHEIMB, David, 85551 Heimstetten, DE
BLÖCHER, Uwe, 82178 Puchheim, DE
(54) **Způsob, zařízení a systém kontroly přechodové jednotky
zabezpečovací sítě**
(32) 102013216847
(31) 23.08.2013
(33) DE
(86) PCT/EP2014/065714
(87) WO 2015/024722
(74) Čermák a spol., JUDr. Karel Čermák jr. Ph.D., LL.M., Elišky Peškové
735/15, Praha 5, 15000

(97) **EP 3006455**
(47) 04.07.2018
(97) 04.12.2014
(51) **C07K 7/08** (2006.01)
C12N 15/13 (2006.01)
C12N 15/63 (2006.01)

(96) **A61K 47/42** (2017.01)
29.05.2014
(96) 14804503.2
(73) Hanmi Pharm. Co., Ltd., Hwaseong-si, Gyeonggi-do 445-958, KR
(72) JUNG, Sung Youb, Gyeonggi-do 18469, KR
HUH, Yong Ho, Seoul 156-744, KR
PARK, Sung Hee, Seongnam-si Gyeonggi-do 463-959, KR
LEE, Jong Soo, Seongnam-si Gyeonggi-do 463-725, KR
CHOI, In Young, Yongin-si Gyeonggi-do 448-755, KR
(54) **Fc fragment IgG4 obsahující modifikovanou pantovou oblast**
(32) 20130063029
(31) 31.05.2013
(33) KR
(86) PCT/KR2014/004799
(87) WO 2014/193173
(74) Traplová Hakr Kubát, advokátní a patentová kancelář, ing. Eduard Hakr patentový zástupce, Přístavní 24, Praha 7, 17000

(97) **EP 3010537**
(47) 11.07.2018
(97) 24.12.2014
(51) **A61K 39/13** (2006.01)
C12N 7/00 (2006.01)
(96) 17.06.2014
(96) 14734942.7
(73) De Staat der Nederlanden, vert. door de minister Van VWS, Ministerie van Volksgezondheid, Welzijn en Sport, 2500 EJ Den Haag, NL
(72) VAN 'T OEVER, Arend Gesinus, NL-8024 PD Zwolle, NL
BAKKER, Wilfridus Adrianus Maria, NL-1325 JA Almere, NL
THOMASSEN, Yvonne Elisabeth, NL-6708 ML Wageningen, NL
(54) **Způsoby zabránění agregace virových složek**
(32) 13172263
(31) 17.06.2013
(33) EP
(86) PCT/NL2014/050395
(87) WO 2014/204303
(74) Traplová Hakr Kubát, advokátní a patentová kancelář, Ing. Eduard Hakr patentový zástupce, Přístavní 24, Praha 7, 17000

(97) **EP 3018334**
(47) 14.03.2018
(97) 08.01.2015
(51) **F02M 27/00** (2006.01)
F02M 27/04 (2006.01)
F02B 51/04 (2006.01)
(96) 26.11.2013
(96) 13888747.6
(73) Lim, Yunsik, Busan 609-817, KR
(72) IM, Jiwon, Busan 609-820, KR
MIYAZAKI, Tetsuya, Fukuoka-shi Fukuoka 819-0055, JP
(54) **Přístroj pro zlepšení spalování paliva ve spalovacím motoru**
(32) 20130078936
(31) 05.07.2013
(33) KR
(86) PCT/KR2013/010756
(87) WO 2015/002354
(74) KOREJZOVA LEGAL v.o.s., JUDr. Petra Sauvage de Brantes, Korunní 810/104, Praha 10, Vinohrady, 10100

(97) **EP 3022330**
(47) 13.06.2018
(97) 22.01.2015
(51) **C23C 18/12** (2006.01)
C09D 5/02 (2006.01)
C09D 5/08 (2006.01)
C09D 101/02 (2006.01)
C09D 103/02 (2006.01)
C09D 103/12 (2006.01)
C09D 105/00 (2006.01)
C09D 105/02 (2006.01)
C09D 105/04 (2006.01)
C09D 105/06 (2006.01)
C09D 105/08 (2006.01)
C09D 105/12 (2006.01)
C09D 133/04 (2006.01)
C09D 189/00 (2006.01)

C09D 189/06 (2006.01)
C09D 197/00 (2006.01)
C23C 16/56 (2006.01)
(96) 16.07.2014
(96) 14739826.7
(73) Chemetall GmbH, 60487 Frankfurt, DE
(72) WASSERFALLEN, Daniel, 55128 Mainz, DE
SCHWAMB, Michael, 60325 Frankfurt, DE
FRENKEL, Aliaksandr, 60385 Frankfurt, DE
SOTKE, Vera, 60316 Frankfurt am Main, DE
BREMSER, Wolfgang, 33100 Paderborn, DE
DROLL, Martin, 33189 Schlangen, DE
SEEWALD, Oliver, 34431 Marsberg, DE
EILINGHOFF, Ron, 60487 Frankfurt, DE
GEROLD, Stephanie, 33102 Paderborn, DE
NIESEN, Evgenija, 59494 Soest, DE
SCHACHTSIEK, Lars, 33102 Paderborn, DE
TRAUT, Manuel, 59069 Hamm, DE
KLÖPZIG, Philipp, 64297 Darmstadt, DE
(54) **Způsob povlékání kovových povrchů substrátů a předměty tímto způsobem povlečené**
(32) 102013214084
(31) 18.07.2013
(33) DE
(86) PCT/EP2014/065281
(87) WO 2015/007789
(74) Všetěčka Zelený Švorčík Kalenský a partneři, advokátní a patentová kancelář, JUDr. Otakar Švorčík, advokát, Hálkova 2, Praha 2, 12000

(97) **EP 3023102**
(47) 27.06.2018
(97) 25.05.2016
(51) **A61K 31/554** (2006.01)
A61P 1/16 (2006.01)
A61K 31/575 (2006.01)
(96) 08.11.2011
(96) 15193953.5
(73) Albireo AB, 413 46 Göteborg, SE
(72) Gillberg, Per-Göran, 431 69 Mölndal, SE
Graffner, Hans, 252 84 Helsingborg, SE
Starke, Ingemar, 413 01 Göteborg, SE
(54) **Inhibitory IBAT pro léčbu jaterních onemocnění**
(32) 410957 P, 1051165
(31) 08.11.2010, 08.11.2010
(33) US, SE
(74) Fischer&Partner IP s.r.o., Na hrobci 294/5, Praha 2, Nové Město, 12800

(97) **EP 3033580**
(47) 21.03.2018
(97) 19.02.2015
(51) **F28F 19/00** (2006.01)
F28F 27/00 (2006.01)
(96) 12.08.2014
(96) 14777833.6
(73) New Technology Consultants, 00179 Roma, IT
(72) MONACO, Frank Anthony, I-00179 Roma, IT
(54) **Zařízení na ovládání funkce výměníku tepla, výměník tepla obsahující uvedené zařízení a odpovídající metoda ovládání založená na měření elektromagnetického pole**
(32) UD20130108
(31) 13.08.2013
(33) IT
(86) PCT/IB2014/063875
(87) WO 2015/022638

(97) **EP 3041468**
(47) 13.06.2018
(97) 12.03.2015
(51) **A61K 31/38** (2006.01)
A61K 31/395 (2006.01)
C07D 273/00 (2006.01)
C07D 285/00 (2006.01)
C07D 259/00 (2006.01)
A61K 38/00 (2006.01)
(96) 05.09.2014
(96) 14781947.8

- (73) Aurigene Discovery Technologies Limited, Bangalore, Karnataka 560100, IN
(72) SASIKUMAR, Pottayil Govindan Nair, Bangalore 560100, IN
RAMACHANDRA, Muralidhara, Bangalore 560103, IN
NAREMADDEPALLI, Seetharamaiah Setty Sudarshan, Bangalore 560019, IN
(54) **Cyklické peptidomimetické sloučeniny jako imunomodulátory**
(32) 4010CH2013
(31) 06.09.2013
(33) IN
(86) PCT/IB2014/064283
(87) WO 2015/033303
(74) PatentEnter s.r.o., Koliště 1965/13a, Brno, Černá Pole, 60200
-
- (97) **EP 3041828**
(47) 23.05.2018
(97) 12.03.2015
(51) **C07D 271/06** (2006.01)
C07D 285/08 (2006.01)
A61K 31/4245 (2006.01)
A61K 31/433 (2006.01)
A61P 31/00 (2006.01)
A61P 35/00 (2006.01)
(96) 05.09.2014
(96) 14842822.0
(73) Aurigene Discovery Technologies Limited, Bangalore, Karnataka 560100, IN
(72) SASIKUMAR, Pottayil Govindan Nair, Bangalore 560100, IN
RAMACHANDRA, Muralidhara, Bangalore 560103, IN
NAREMADDEPALLI, Seetharamaiah Setty Sudarshan, Bangalore 560019, IN
(54) **DERIVÁTY 1,3,4-OXADIAZOLU A 1,3,4-THIADIAZOLU JAKO IMUNOMODULÁTORY**
(32) 4012CH2013
(31) 06.09.2013
(33) IN
(86) PCT/IB2014/064281
(87) WO 2015/033301
(74) PatentEnter s.r.o., Koliště 1965/13a, Brno, Černá Pole, 60200
-
- (97) **EP 3049018**
(47) 30.05.2018
(97) 02.04.2015
(51) **A61C 8/00** (2006.01)
A61C 13/083 (2006.01)
B23Q 3/10 (2006.01)
A61C 13/00 (2006.01)
(96) 23.09.2014
(96) 14789401.8
(73) Dental Knowledge S.r.l., 20122 Milano, IT
(72) BERTAGNON, Valter, I-20144 Milano, IT
(54) **Způsob výroby zubní náhrady**
(32) MI20131561
(31) 23.09.2013
(33) IT
(86) PCT/IB2014/064761
(87) WO 2015/044862
(74) ŽOVICOVÁ & ŽOVIC IP, s.r.o., Záhradnícka 36, Bratislava, 82108
-
- (97) **EP 3050544**
(47) 27.06.2018
(97) 03.08.2016
(51) **A61F 9/008** (2006.01)
(96) 13.03.2008
(96) 16150814.8
(73) Carl Zeiss Meditec AG, 07745 Jena, DE
(72) BISCHOFF, Mark, 07749 Jena, DE
MÜHLHOFF, Dirk, 07751 Jena, DE
STOBRAWA, Gregor, 07743 Jena, DE
(54) **Zařízení a způsob opracování materiálů pomocí laserového záření**
(32) 102007017119
(31) 11.04.2007
(33) DE
(74) Čermák a spol., JUDr. Karel Čermák jr. Ph.D., LL.M., Elišky Peškové 735/15, Praha 5, 15000
-
- (97) **EP 3055531**
(47) 25.07.2018
(97) 16.04.2015
(51) **F02C 6/20** (2006.01)
F02C 9/44 (2006.01)
(96) 03.10.2014
(96) 14787237.8
(73) Safran Helicopter Engines, 64510 Bordes, FR
(72) MARCONI, Patrick, F-64110 Gelos, FR
THIRIET, Romain, F-64110 Jurancon, FR
(54) **Způsob pro optimalizaci měrné spotřeby dvoumotorového vrtulníku**
(32) 1359766
(31) 09.10.2013
(33) FR
(86) PCT/FR2014/052508
(87) WO 2015/052413
(74) Vsetečka Zelený Švorčík Kalenský a partneři, advokátní a patentová kancelář, JUDr. Michal Havlík, advokát, Hálkova 1406/2, Praha 2, 12000
-
- (97) **EP 3057402**
(47) 13.06.2018
(97) 23.04.2015
(51) **A01C 7/04** (2006.01)
(96) 15.10.2014
(96) 14823887.6
(73) Lemken GmbH & Co. KG, 46519 Alpen, DE
(72) BERENDSEN, Mark, NL-7044 AJ Lengel, NL
BERGERFURTH, Dennis, 46459 Rees, DE
GEBBEKEN, Martin, 46519 Alpen, DE
GERAATS, Marcel, 41334 Nettetel, DE
GOTZEN, Christian, 41751 Viersen, DE
LUKAS, Thomas, 48683 Ahaus-Wüllen, DE
PAESSENS, Christian, 47661 Issum, DE
WERRIES, Dieter, 46519 Alpen, DE
(54) **Výsevní jednotka pro sací stroj**
(32) 102013111356
(31) 15.10.2013
(33) DE
(86) PCT/DE2014/100367
(87) WO 2015/055180
(74) PATENTSERVIS Praha a.s., Na Podkovce 281/10, Praha 4, Podolí, 14700
-
- (97) **EP 3057969**
(47) 13.06.2018
(97) 23.04.2015
(51) **C07D 487/04** (2006.01)
A61P 35/00 (2006.01)
A61K 31/53 (2006.01)
(96) 15.10.2014
(96) 14799576.5
(73) Blueprint Medicines Corporation, Cambridge, MA 02139, US
(72) ZHANG, Yulian, Acton, MA 01720, US
HODOUS, Brian, L., Cambridge, MA 02139, US
KIM, Joseph, L., Wayland, MA 01778, US
WILSON, Kevin, J., Boston, MA 02118, US
WILSON, Douglas, Ayer, MA 01432, US
(54) **Kompozice použitelné pro léčbu onemocnění souvisejících s kít**
(32) 201361892086 P, 201461931204 P, 201461975229 P
(31) 17.10.2013, 24.01.2014, 04.04.2014
(33) US, US, US
(86) PCT/US2014/060746
(87) WO 2015/057873
(74) FAJNOR IP s.r.o., Pobežní 249/46, Praha 8, Karlín, 18600
-
- (97) **EP 3059339**
(47) 06.06.2018
(97) 24.08.2016
(51) **D01H 7/64** (2006.01)
(96) 03.02.2016
(96) 16000263.0
(73) Saurer Germany GmbH & Co. KG, 42897 Remscheid, DE
(72) Pongs, Peter, 41068 Mönchengladbach, DE
Roßbach, Ralf-Stefan, 71364 Winnenden, DE
(54) **Dvoufunkční upevňovací prvek a způsob upevňování předního prstence a držáku prstence na prstencové lavici prstencového dopravního nebo skacího stroje**

(32)	102015002183		(96)	16167830.5	
(31)	20.02.2015		(73)	The Enterprise Cradle Limited, Aylesbury, Buckinghamshire HP21 8AL, GB	
(33)	DE		(72)	PAZIK, Karol, Aylesbury, Buckinghamshire HP22 5TG, GB	
(74)	Všetečka Zelený Švorčík Kalenský a partneři, advokátní a patentová kancelář, JUDr. Otakar Švorčík, advokát, Hálkova 2, Praha 2, 12000		(54)	Konektorový systém pro podávání lékařských tekutin	
(97)	EP 3061646		(32)	201005812	
(47)	18.07.2018		(31)	07.04.2010	
(97)	31.08.2016		(33)	GB	
(51)	B60N 2/36	(2006.01)	(74)	PATENTSERVIS Praha a.s., Na Podkovce 281/10, Praha 4, Podolí, 14700	
	B60R 5/00	(2006.01)	(97)	EP 3072652	
(96)	06.10.2015		(47)	01.08.2018	
(96)	15188562.1		(97)	28.09.2016	
(73)	Radil, Jan, Caslav 28601, CZ		(51)	B27N 1/00	(2006.01)
(72)	Radil, Jan, Caslav 28601, CZ			B27N 3/00	(2006.01)
(54)	Osobní automobil			B27N 3/08	(2006.01)
(32)	202015001535 U			C09J 161/20	(2006.01)
(31)	27.02.2015		(96)	10.03.2016	
(33)	DE		(96)	16159705.9	
(74)	Čermák a spol., JUDr. Karel Čermák jr. Ph.D., LL.M., Elišky Peškové 735/15, Praha 5, 15000		(73)	Fritz Egger GmbH & Co. OG, 6380 St. Johann in Tirol, AT	
(97)	EP 3070184		(72)	Mitter, Roland, 3123 Großbrust, AT	
(47)	13.06.2018		(54)	Způsob výroby celulózových materiálů	
(97)	21.05.2015		(32)	102015103513	
(51)	C22C 19/05	(2006.01)	(31)	10.03.2015	
	C22C 30/02	(2006.01)	(33)	DE	
	C22F 1/00	(2006.01)	(74)	Čermák a spol., JUDr. Karel Čermák jr. Ph.D., LL.M., Elišky Peškové 735/15, Praha 5, 15000	
	C22F 1/10	(2006.01)	(97)	EP 3072668	
(96)	11.11.2014		(47)	09.05.2018	
(96)	14862365.5		(97)	28.09.2016	
(73)	Nippon Steel & Sumitomo Metal Corporation, Tokyo 100-8071, JP		(51)	B29C 65/20	(2006.01)
(72)	TOMIO, Yusaku, Tokyo 100-8071, JP			B23C 3/30	(2006.01)
	SAGARA, Masayuki, Tokyo 100-8071, JP			B29C 65/78	(2006.01)
(54)	Materiál z Ni-Cr slitiny a bežešvá trubka z tohoto materiálu pro ropný vrt			B29C 65/00	(2006.01)
(32)	2013234035			E06B 3/96	(2006.01)
(31)	12.11.2013			B29L 31/00	(2006.01)
(33)	JP		(96)	15.03.2016	
(86)	PCT/JP2014/079868		(96)	16160542.3	
(87)	WO 2015/072458		(73)	Urban GmbH & Co. Maschinenbau KG, 87700 Memmingen, DE	
(74)	PATENTSERVIS Praha a.s., Na Podkovce 281/10, Praha 4, Podolí, 14700		(72)	Hiebeler, Stefan, 87463 Dietmannsried, DE	
(97)	EP 3071746		(54)	Způsob a zařízení ke spojování profilových kusů	
(47)	30.05.2018		(32)	102015104446	
(97)	21.05.2015		(31)	24.03.2015	
(51)	D06M 11/83	(2006.01)	(33)	DE	
	D06M 15/564	(2006.01)	(74)	Všetečka Zelený Švorčík Kalenský a partneři, advokátní a patentová kancelář, JUDr. Michal Havlík, Hálkova 1406/2, Praha 2, Nové Město, 12000	
	D06M 15/59	(2006.01)	(97)	EP 3073011	
	D06M 15/507	(2006.01)	(47)	01.08.2018	
	D06M 15/19	(2006.01)	(97)	28.09.2016	
	A47H 21/00	(2006.01)	(51)	D21H 17/43	(2006.01)
	C03C 25/10	(2018.01)	(96)	05.10.2007	
	C03C 25/30	(2018.01)	(96)	16169404.7	
	C03C 25/32	(2018.01)	(73)	GPCP IP Holdings LLC, Atlanta, Georgia 30303, US	
	D06P 3/80	(2006.01)	(72)	KOKKO, Bruce J., Neenah, Wisconsin 54956, US	
(96)	17.11.2014			EDWARDS, Steven L., Fremont, Wisconsin 54940, US	
(96)	14821713.6		(54)	Způsob výroby absorbujícího papíru se zvýšeným poměrem CD pevnosti v tahu za studena a za mokra	
(73)	Mermet, 38630 Veyrins Thuellin, FR		(32)	850681 P, 867113	
(72)	CROUZET, Alain, F-38660 Le Touvet, FR		(31)	10.10.2006, 04.10.2007	
	DAMOUR, François-Xavier, F-69004 Lyon, FR		(33)	US, US	
(54)	Pokovené textilie a způsob jejich výroby		(74)	Všetečka Zelený Švorčík Kalenský a partneři, advokátní a patentová kancelář, JUDr. Michal Havlík, advokát, Hálkova 1406/2, Praha 2, 12000	
(32)	1361257		(97)	EP 3076800	
(31)	18.11.2013		(47)	13.06.2018	
(33)	FR		(97)	30.04.2015	
(86)	PCT/FR2014/052928		(51)	A23L 33/19	(2016.01)
(87)	WO 2015/071615			A23L 2/66	(2006.01)
(74)	Všetečka Zelený Švorčík Kalenský a partneři, advokátní a patentová kancelář, JUDr. Michal Havlík, advokát, Hálkova 1406/2, Praha 2, 12000			A23L 2/60	(2006.01)
(97)	EP 3072493			A23L 2/68	(2006.01)
(47)	13.06.2018			A23L 2/02	(2006.01)
(97)	28.09.2016			A23L 2/56	(2006.01)
(51)	A61J 1/14	(2006.01)		A23C 9/13	(2006.01)
	A61M 39/20	(2006.01)			
(96)	07.04.2011				

(96) 15710196.5
(73) Societe d'Emballage et de Conditionnement S.E.M.C.O., 98000 Monaco, MC
(72) REGNIER, Wenaël, 06300 Nice, FR
(54) **Balení se sáčkem**
(32) 1452203
(31) 18.03.2014
(33) FR
(86) PCT/EP2015/055586
(87) WO 2015/140185
(74) PatentEnter s.r.o., Koliště 1965/13a, Brno, Černá Pole, 60200

(97) **EP 3129187**
(47) 02.05.2018
(97) 15.10.2015
(51) **B23Q 1/62** (2006.01)
(96) 01.04.2015
(96) 15777194.0
(73) ETXE-TAR, S.A., 20870 Elgoibar (Guipúzcoa), ES
(72) IBARRA, Jorge, 20870 Elgoibar (Guipúzcoa), ES
IRIBARREN, Ibon, 20870 Elgoibar (Guipúzcoa), ES
HEALY, Robert Joseph, 20870 Elgoibar (Guipúzcoa), ES
(54) **Obráběcí stroj a způsob použití**
(32) 14382135
(31) 08.04.2014
(33) EP
(86) PCT/EP2015/057139
(87) WO 2015/155083
(74) KOREJZOVA LEGAL v.o.s., JUDr. Petra Sauvage de Brantes, Korunní 810/104, Praha 10, Vinohrady, 10100

(97) **EP 3130706**
(47) 08.08.2018
(97) 15.02.2017
(51) **E01F 13/02** (2006.01)
E04H 17/00 (2006.01)
(96) 10.08.2015
(96) 15180401.0
(73) Safety Solutions Jonsereds AB, 832 96 Frösön, SE
(72) Sunnerheim Sjöberg, Hanna, 832 42 Frösön, SE
Svedberg, Joakim, 832 53 Frösön, SE
(54) **Bariéra pro řízení dvan**
(74) ZIVKO MIJATOVIĆ & PARTNERS s.r.o., Jugoslávských partyzánů 639/26, Praha 6, 16000

(97) **EP 3132223**
(47) 18.07.2018
(97) 22.10.2015
(51) **F41A 5/18** (2006.01)
F41A 17/32 (2006.01)
F41A 3/26 (2006.01)
(96) 02.04.2015
(96) 15718974.7
(73) Verney-Carron S.A., 42000 Saint Etienne, FR
(72) VERNEY-CARRON, Pierre, 42340 Rivas, FR
(54) **Opakovací palná zbraň lineárního typu s asistovaným vyhadzováním**
(32) 1453312
(31) 14.04.2014
(33) FR
(86) PCT/FR2015/050861
(87) WO 2015/158980
(74) Kania, Sedlák, Smola, Ing. Jiří Malůšek, Mendlovo náměstí 157/1, Brno, Staré Brno, 60300

(97) **EP 3134567**
(47) 06.06.2018
(97) 29.10.2015
(51) **D02G 3/40** (2006.01)
D02G 3/44 (2006.01)
(96) 21.04.2015
(96) 15725769.2
(73) Mermet, 38630 Veyrins Thuellin, FR
(72) DAMOUR, François-Xavier, 69004 Lyon, FR
(54) **Nový způsob výroby nití s odolností proti ohni**
(32) 1453617
(31) 22.04.2014

(33) FR
(86) PCT/FR2015/051075
(87) WO 2015/162371
(74) Všeťečka Zelený Švorčík Kalenský a partneři, advokátní a patentová kancelář, JUDr. Michal Havlík, Hálkova 1406/2, Praha 2, Nové Město, 12000

(97) **EP 3136901**
(47) 06.06.2018
(97) 05.11.2015
(51) **A45C 11/24** (2006.01)
A45C 13/00 (2006.01)
A45D 40/02 (2006.01)
A24F 15/12 (2006.01)
(96) 23.04.2015
(96) 15720304.3
(73) JT International S.A., 1202 Geneva, CH
(72) HOPPS, Jason, Coleraine BT52 1WR, GB
MAGUIRE, Kevin Joseph, Dublin 1, IE
MURPHY, Christopher William, Dublin 1, IE
BRYCE, Lyndsey Alice, Dublin 1, IE
(54) **Obalová sestava**
(32) 14166417
(31) 29.04.2014
(33) EP
(86) PCT/EP2015/058822
(87) WO 2015/165801
(74) KOREJZOVA LEGAL vos, JUDr. Petra Sauvage de Brantes, Korunní 810/104, Praha 10, Vinohrady, 10100

(97) **EP 3137545**
(47) 16.05.2018
(97) 01.10.2015
(51) **C08L 53/02** (2006.01)
C08F 255/04 (2006.01)
C08F 287/00 (2006.01)
B29C 47/02 (2006.01)
B29C 45/14 (2006.01)
C03C 17/30 (2006.01)
C08K 5/54 (2006.01)
C08L 23/06 (2006.01)
E06B 3/54 (2006.01)
C08K 5/5419 (2006.01)
C08L 23/12 (2006.01)
C08L 23/16 (2006.01)
(96) 16.03.2015
(96) 15719768.2
(73) Saint-Gobain Glass France, 92400 Courbevoie, FR
(72) THIMONIER, Sylvain, F-60190 Estrées Saint Denis, FR
(54) **Směs termoplastických elastomerů pro opouzdření**
(32) 1452580
(31) 26.03.2014
(33) FR
(86) PCT/FR2015/050634
(87) WO 2015/145021
(74) KOREJZOVA LEGAL v.o.s., JUDr. Petra Sauvage de Brantes, Korunní 810/104, Praha 10, Vinohrady, 10100

(97) **EP 3140026**
(47) 13.06.2018
(97) 12.11.2015
(51) **B01D 53/26** (2006.01)
F25B 41/06 (2006.01)
(96) 27.04.2015
(96) 15750230.3
(73) Atlas Copco Airpower, Naamloze Vennootschap, 2610 Wilrijk, BE
(72) DE HERDT, Johan Hendrik, R., B-2610 WILRIJK, BE
BALTUS, Frits Cornelis A., B-2610 WILRIJK, BE
KOOYMAN, Maarten, B-2610 WILRIJK, BE
ROELANTS, Frank Jacques, E., B-2610 WILRIJK, BE
(54) **Způsob pro vysoušení plynu chlazením**
(32) 201400345
(31) 09.05.2014
(33) BE

(86) PCT/BE2015/000013
(87) WO 2015/168752
(74) PatentEnter s.r.o., Koliště 1965/13a, Brno, Černá Pole, 60200

(97) **EP 3140066**
(47) 04.07.2018
(97) 12.11.2015
(51) **B22D 41/50** (2006.01)
(96) 05.05.2014
(96) 14728775.9
(73) Refractory Intellectual Property GmbH & Co. KG, 1100 Wien, AT
(72) MCKILLEN, Gerard, Madison, Ohio 44057, US
(54) **Žáruvzdorná keramická ličí tryska**
(86) PCT/US2014/036836
(87) WO 2015/171114
(74) Kania, Sedlák, Smola, Ing. Jiří Malůšek, Mendlovo náměstí 157/1, Brno, Staré Brno, 60300

(97) **EP 3140848**
(47) 06.06.2018
(97) 12.11.2015
(51) **H01J 37/244** (2006.01)
H01J 37/28 (2006.01)
(96) 23.04.2015
(96) 15726384.9
(73) Technische Universiteit Delft, 2628 CN Delft, NL
(72) KRUIT, Pieter, NL-2600 AA Delft, NL
ZONNEVYLLE, Aernout Christiaan, NL-2600 AA Delft, NL
REN, Yan, NL-2600 AA Delft, NL
(54) **Zařízení a způsob pro kontrolu vzorku použitím několika paprsků nabitých částic**
(32) 2012780
(31) 08.05.2014
(33) NL
(86) PCT/NL2015/050271
(87) WO 2015/170969
(74) PATENTSERVIS Praha a.s., Na Podkovce 281/10, Praha 4, Podolí, 14700

(97) **EP 3145376**
(47) 11.07.2018
(97) 26.11.2015
(51) **A47J 43/07** (2006.01)
G10L 15/22 (2006.01)
G10L 15/28 (2013.01)
G05B 19/042 (2006.01)
(96) 05.05.2015
(96) 15723175.4
(73) Vorwerk & Co. Interholding GmbH, 42275 Wuppertal, DE
(72) KOETZ, Hendrik, 58300 Wetter, DE
(54) **Elektricky ovládaný kuchyňský robot s jednotkou rozpoznávání řeči**
(32) 102014107163
(31) 21.05.2014
(33) DE
(86) PCT/EP2015/059768
(87) WO 2015/176950
(74) Macek and Partners, Mgr. Jiří Macek, Sázavská 751/16, Praha 2, Vinohrady, 12000

(97) **EP 3145666**
(47) 02.05.2018
(97) 26.11.2015
(51) **B23B 51/02** (2006.01)
(96) 20.05.2014
(96) 14757980.9
(73) Capone, Natalino, 83038 Montemiletto, IT
(72) Capone, Natalino, 83038 Montemiletto, IT
(54) **Vrtací nástroj**
(86) PCT/IT2014/000138
(87) WO 2015/177814
(74) Všetěčka Zelený Švorčík Kalenský a partneři, advokátní a patentová kancelář, JUDr. Michal Havlík, advokát, Hálkova 1406/2, Praha 2, 12000

(97) **EP 3145784**
(47) 13.06.2018
(97) 26.11.2015
(51) **B61D 15/00** (2006.01)

E01B 27/00 (2006.01)
(96) 24.04.2015
(96) 15736188.2
(73) Plasser & Theurer Export von Bahnbaumaschinen Gesellschaft m.b.H., 1010 Wien, AT
(72) BRUNNINGER, Manfred, 4203 Altenberg, AT
(54) **Vagon pro provádění zásypu**
(32) 3742014
(31) 20.05.2014
(33) AT
(86) PCT/EP2015/000848
(87) WO 2015/176794
(74) Traplová Hakr Kubát, advokátní a patentová kancelář, ing. Eduard Hakr patentový zástupce, Přístavní 24, Praha 7, 17000

(97) **EP 3145930**
(47) 04.07.2018
(97) 26.11.2015
(51) **C07D 487/04** (2006.01)
C07D 519/00 (2006.01)
A61K 31/519 (2006.01)
A61P 25/00 (2006.01)
A61P 35/00 (2006.01)
(96) 14.05.2015
(96) 15730261.3
(73) CELON PHARMA S.A., 05-092 Kielpin/Lomianki, PL
MOSZCZYNSKI-PETKOWSKI, Rafał, PL-02-957 Warszawa, PL
BOJARSKI, Lukasz, PL-01-248 Warszawa, PL
WIECZOREK, Maciej, PL-05-092 Kielpin/Lomianki, PL
MAJER, Jakub, PL-02-766 Warszawa, PL
JANOWSKA, Sylwia, 03-287 Warszawa, PL
MATLOKA, Mikolaj, PL-64-100 Leszno, PL
BORKOWSKA, Malgorzata, PL-03-114 Warszawa, PL
STEFANIAK, Filip, PL-02-777 Warszawa, PL
LAMPARSKA-PRZYBYSZ, Monika, PL-02-766 Warszawa, PL
DUBIEL, Krzysztof, PL-01-248 Warszawa, PL
(54) **Konjugované deriváty triazolu jako inhibitory fosfodiesterázy**
(32) 40825114
(31) 19.05.2014
(33) PL
(86) PCT/IB2015/053549
(87) WO 2015/177688
(74) KOREJZOVA LEGAL v.o.s., JUDr. Petra Sauvage de Brantes, Korunní 810/104, Praha 10, Vinohrady, 10100

(97) **EP 3146588**
(47) 25.07.2018
(97) 26.11.2015
(51) **H01M 10/0567** (2010.01)
H01M 10/0568 (2010.01)
H01M 10/0569 (2010.01)
H01M 4/485 (2010.01)
H01M 4/505 (2010.01)
H01M 4/525 (2010.01)
H01M 10/0525 (2010.01)
(96) 14.05.2015
(96) 15724501.0
(73) SOLVAY SA, 1120 Brussels, BE
(72) DUBOIS, Charles J., Orange, Texas 77632, US
KOURTAKIS, Kostantinos, Media, Pennsylvania 19063, US
LIU, Jun J., Wilmington, Delaware 19809, US
ROELOFS, Mark Gerrit, Earleville, Maryland 21919, US
(54) **Nevodné kompozice elektrolytu obsahující cyklické sulfáty a lithium boráty**
(32) 201462002349 P, 201462020087 P, 201462029009 P
(31) 23.05.2014, 02.07.2014, 25.07.2014
(33) US, US, US
(86) PCT/US2015/030807
(87) WO 2015/179210
(74) Traplová Hakr Kubát, advokátní a patentová kancelář, Ing. Eduard Hakr, patentový zástupce, Přístavní 24, Praha 7, 17000

(97) **EP 3153460**
(47) 13.06.2018
(97) 12.04.2017
(51) **B67D 1/08** (2006.01)

(96) **B67D 1/12** (2006.01)
(96) 25.04.2013
(96) 16199254.0
(73) Dispack-Projects NV, 9070 Destelbergen, BE
(72) Wauters, Albert Marie, 9070 Destelbergen, BE
(54) **Kontejner s přetlakovým ventilem**
(32) PCT/BE2012/000020, 201200775
(31) 27.04.2012, 19.11.2012
(33) BE, BE
(74) PATENTSERVIS Praha a.s., Na Podkovce 281/10, Praha 4, Podolí, 14700

(97) **EP 3155359**
(47) 18.07.2018
(97) 23.12.2015
(51) **F41H 5/04** (2006.01)
(96) 15.06.2015
(96) 15730450.2
(73) DSM IP Assets B.V., 6411 TE Heerlen, NL
(72) VAN PUTTEN, Koen, NL-6100 AA Echt, NL
CALAZANS-BEHN, Marina, NL-6100 AA Echt, NL
MARISSEN, Roelof, NL-6100 AA Echt, NL
VERSPAGEN, Antoon Maria, NL-6100 AA Echt, NL
WEBER, Christa, NL-6100 AA Echt, NL
STEEMAN, Reinard Jozef Maria, NL-6100 AA Echt, NL
(54) **Vlákněná páska**
(32) 14172525
(31) 16.06.2014
(33) EP
(86) PCT/EP2015/063270
(87) WO 2015/193215
(74) Traplová Hakr Kubát, advokátní a patentová kancelář, Ing. Eduard Hakr, patentový zástupce, Přístavní 24, Praha 7, 17000

(97) **EP 3156383**
(47) 18.07.2018
(97) 19.04.2017
(51) **C04B 28/04** (2006.01)
C04B 28/06 (2006.01)
C04B 38/10 (2006.01)
(96) 10.10.2016
(96) 16193025.0
(73) IAB Institut für Angewandte Bauforschung Weimar gGmbH, 99428 Weimar, DE
(72) Höchst, Attila, 99425 Weimar, DE
(54) **Způsob výroby anorganické pěny**
(32) 102015013396
(31) 16.10.2015
(33) DE
(74) Čermák a spol., JUDr. Karel Čermák jr. Ph.D., LL.M., Elišky Peškové 735/15, Praha 5, 15000

(97) **EP 3156475**
(47) 06.06.2018
(97) 19.04.2017
(51) **C11D 3/04** (2006.01)
C11D 7/06 (2006.01)
C11D 11/00 (2006.01)
C11D 17/00 (2006.01)
(96) 16.10.2015
(96) 15190193.1
(73) Hagleitner, Hans Georg, 5700 Zell am See, AT
(72) Hagleitner, Hans Georg, 5700 Zell am See, AT
(54) **Tekutý čistící koncentrát**
(74) Rott, Růžička & Guttmann Patentové, známkové a advokátní kanceláře, Ing. Ivana Jirotková, patentová zástupkyně, Vinohradská 37/938, Praha 2, 12000

(97) **EP 3157836**
(47) 06.06.2018
(97) 30.12.2015
(51) **B65D 63/08** (2006.01)
(96) 22.06.2015
(96) 15745522.1
(73) Etablissements Caillau, 92130 Issy-les-Moulineaux, FR
(72) PREVOT, Fabrice, F-41130 Selles sur Cher, FR
RIGOLLET, Nicolas, F-41200 Romorantin, FR

JACQUELIN, Arnaud, F-41230 Mur de Sologne, FR
(54) **Svírací pásová smyčka s příčnou sponou**
(32) 1455794
(31) 23.06.2014
(33) FR
(86) PCT/FR2015/051644
(87) WO 2015/197959
(74) Všetečka Zelený Švorčík Kalenský a partneři, advokátní a patentová kancelář, JUDr. Michal Havlík, advokát, Hálkova 1406/2, Praha 2, 12000

(97) **EP 3159435**
(47) 23.05.2018
(97) 26.04.2017
(51) **C25D 3/64** (2006.01)
C25D 7/00 (2006.01)
C22C 5/06 (2006.01)
(96) 21.10.2015
(96) 15190885.2
(73) Umicore Galvanotechnik GmbH, 73525 Schwäbisch Gmünd, DE
(72) Weyhmueller, Bernd, 73553 Alfdorf Hintersteinen, DE
Peters, Alexander, 73557 Mutlangen, DE
Manz, Uwe, 73563 Moegglingen, DE
(54) **Přísada pro elektrolyty stříbropaladiových slitin**
(74) FISCHER & PARTNER IP s.r.o., Na Hrobcí 294/5, Praha 2, Nové Město, 12800

(97) **EP 3165402**
(47) 23.05.2018
(97) 10.05.2017
(51) **B60P 3/34** (2006.01)
(96) 31.10.2016
(96) 16475501.9
(73) A1Attack s. r. o., 903 01 Senec, SK
(72) KVETNANSKÝ, Dick, 903 01 Senec, SK
(54) **Skládací nástavba na dopravní prostředek**
(32) 501052015 U
(31) 04.11.2015
(33) SK
(74) HARBER IP s.r.o., Na bělidle 64/3, Praha 5, Smíchov, 15000

(97) **EP 3169666**
(47) 06.06.2018
(97) 21.01.2016
(51) **C07D 209/96** (2006.01)
A61K 31/403 (2006.01)
A61P 29/00 (2006.01)
(96) 14.07.2015
(96) 15738274.8
(73) Grünenthal GmbH, 52078 Aachen, DE
(72) WEGERT, Anita, 52457 Aldenhoven, DE
KÜHNERT, Sven, 52355 Düren, DE
KOENIGS, René, Michael, 41812 Erkelenz, DE
NOLTE, Bert, 53902 Bad Münstereifel, DE
LINZ, Klaus, 53359 Rheinbach, DE
HARLFINGER, Stephanie, 4055 Basel, CH
KÖGEL, Babette-Yvonne, 52379 Langerwehe-Hamich, DE
RATCLIFFE, Paul, 52076 Aachen, DE
THEIL, Fritz, 13125 Berlin, DE
GRÖGER, Olga, 12587 Berlin, DE
BRAUN, Birgit, 12101 Berlin, DE
(54) **Substituované deriváty azaspiro(4,5)dekanu**
(32) 14002439
(31) 15.07.2014
(33) EP
(86) PCT/EP2015/001445
(87) WO 2016/008582
(74) PatentEnter s.r.o., Koliště 1965/13a, Brno, Černá Pole, 60200

(97) **EP 3169868**
(47) 27.06.2018
(97) 21.01.2016
(51) **E21B 19/02** (2006.01)
E21B 7/02 (2006.01)
E21B 41/00 (2006.01)
E21B 19/08 (2006.01)
(96) 13.07.2015

- (96) 15756247.1
(73) Comacchio S.r.l., 31039 Riese Pio X (Treviso), IT
(72) COMACCHIO, Renzo, I-31039 Riese Pio X (TV), IT
COMACCHIO, Pasqualino, I-31039 Riese Pio X (TV), IT
COMACCHIO, Patrizio, I-31039 Riese Pio X (TV), IT
(54) **Bezpečnostní zařízení pro zabránění pádu pro pohybové mechanismy nesoucí hlavu vrtačky**
(32) PD20140193
(31) 17.07.2014
(33) IT
(86) PCT/IB2015/055282
(87) WO 2016/009323
(74) Všetečka Zelený Švorčík Kalenský a partneři, advokátní a patentová kancelář, JUDr. Michal Havlík, advokát, Hálkova 1406/2, Praha 2, 12000
-
- (97) **EP 3172280**
(47) 13.06.2018
(97) 28.01.2016
(51) **C08L 95/00** (2006.01)
(96) 17.07.2015
(96) 15738924.8
(73) Tecnofilm S.p.A., 63811 Sant' Elpidio A Mare (FM), IT
(72) CARDINALI, Bruno, I-63900 Fermo (FM), IT
(54) **Samolepicí živичné opláštění pro stavebnictví a živичný modifikátor pro samolepicí živичné opláštění**
(32) MC20140058
(31) 23.07.2014
(33) IT
(86) PCT/EP2015/066499
(87) WO 2016/012383
(74) PATENTSERVIS Praha a.s., Na Podkovce 281/10, Praha 4, Podolí, 14700
-
- (97) **EP 3172382**
(47) 16.05.2018
(97) 28.01.2016
(51) **E01F 15/08** (2006.01)
(96) 17.06.2015
(96) 15747085.7
(73) Kirchorfer Fertigteilholding GmbH, 2752 Wöllersdorf, AT
(72) BARNAS, Alexander, 1030 Wien, AT
SPITZER, Franz, 2831 Warth/Kirchau, AT
(54) **Element vodící stěny**
(32) 5852014
(31) 23.07.2014
(33) AT
(86) PCT/AT2015/000089
(87) WO 2016/011465
(74) Čermák a spol., JUDr. Karel Čermák jr. Ph.D., LL.M., Elišky Peškové 735/15, Praha 5, 15000
-
- (97) **EP 3172956**
(47) 01.08.2018
(97) 31.05.2017
(51) **A01C 7/04** (2006.01)
(96) 20.10.2009
(96) 16201380.9
(73) Väderstad Holding AB, 590 21 Väderstad, SE
(72) Gilstring, Gert, 592 92 Vadstena, SE
(54) **Uspořádání dávkovacího zařízení pro osivo na zemědělském stroji**
(32) 0802417
(31) 18.11.2008
(33) SE
(74) Všetečka Zelený Švorčík Kalenský a partneři, advokátní a patentová kancelář, JUDr. Michal Havlík, advokát, Hálkova 1406/2, Praha 2, 12000
-
- (97) **EP 3173184**
(47) 01.08.2018
(97) 31.05.2017
(51) **B23P 15/00** (2006.01)
F16D 23/02 (2006.01)
F16D 23/06 (2006.01)
(96) 18.11.2016
(96) 16002460.0
(73) Diehl Metall Stiftung & Co. KG, 90552 Röthenbach, DE
(72) Wosch, Stefan, 90552 Röthenbach a. d. Pegnitz, DE
Prechtel, Rudi, 91227 Leinburg (Diepersdorf), DE
-
- (54) **Způsob výroby synchronizačního kroužku s dvojitým kuželem**
(32) 102015015411
(31) 27.11.2015
(33) DE
(74) Traplová Hakr Kubát, advokátní a patentová kancelář, Ing. Eduard Hakr patentový zástupce, Přístavní 24, Praha 7, 17000
-
- (97) **EP 3179026**
(47) 20.06.2018
(97) 14.06.2017
(51) **E06B 3/972** (2006.01)
E06B 3/96 (2006.01)
(96) 08.12.2016
(96) 16202836.9
(73) Grotefeld, Hans Dieter, 32549 Bad Oeynhausen, DE
(72) Grotefeld, Hans Dieter, 32549 Bad Oeynhausen, DE
(54) **Rohový spoj pro dveřní nebo okenní duté profily**
(32) 102015121586
(31) 11.12.2015
(33) DE
(74) Čermák a spol., JUDr. Karel Čermák jr. Ph.D., LL.M., Elišky Peškové 735/15, Praha 5, 15000
-
- (97) **EP 3180265**
(47) 06.06.2018
(97) 18.02.2016
(51) **B65D 75/58** (2006.01)
B65D 85/804 (2006.01)
A47J 31/40 (2006.01)
(96) 23.07.2015
(96) 15741998.7
(73) Nestec S.A., 1800 Vevey, CH
(72) VIVIER, Valérie, F-01220 Divonne les Bains, FR
DUBESSET, Claire, CH-1135 Denens, CH
BUTSCHER, Silvio, CH-2054 Chezard-St-Martin, CH
(54) **Balení na přípravování potravin nebo nápojů**
(32) 14181048
(31) 14.08.2014
(33) EP
(86) PCT/EP2015/066842
(87) WO 2016/023728
(74) KOREJZOVA LEGAL v.o.s., JUDr. Petra Sauvage de Brantes, Korunní 810/104, Praha 10, Vinohrady, 10100
-
- (97) **EP 3180454**
(47) 06.06.2018
(97) 05.01.2017
(51) **C22B 9/00** (2006.01)
C22B 11/02 (2006.01)
(96) 25.04.2016
(96) 16718658.4
(73) Heraeus Deutschland GmbH & Co. KG, 63450 Hanau, DE
Heraeus Precious Metals North America LLC., Santa Fe Springs, CA 90670, US
(72) RITSCHER, Norbert, Robbins, Tennessee 37852, US
TAYLOR, Jimmy, Sunbright, Tennessee 37872, US
ENGLAND, Todd, Sunbright, Tennessee 37872, US
PETERS, Brian, Wartburg, Tennessee 37887, US
STOFFNER, Felix, Oak Ridge TN 37830, US
RÖHLICH, Christoph, 63456 Hanau, DE
VOSS, Steffen, 63694 Limeshain, DE
WINKLER, Holger, 64291 Darmstadt, DE
(54) **Způsob výroby PGM-obohacené slitiny**
(32) 201562186649 P
(31) 30.06.2015
(33) US
(86) PCT/EP2016/059154
(87) WO 2017/001081
(74) KOREJZOVA LEGAL v.o.s., JUDr. Petra Sauvage de Brantes, Korunní 810/104, Praha 10, Vinohrady, 10100
-
- (97) **EP 3181687**
(47) 08.08.2018
(97) 21.06.2017
(51) **C12N 9/02** (2006.01)

(96) **C12Q 1/66** (2006.01)
(96) 03.05.2010
(96) 17154777.1
(73) Promega Corporation, Madison, WI 53711, US
(72) Encell, Lance P., Fitchburg, WI 53711, US
Wood, Keith V., Mt. Horeb, WI 53572, US
Wood, Monika G., Mt. Horeb, WI 53572, US
Hall, Mary, Waunakee, WI 53597, US
Otto, Paul, Madison, WI 53704, US
Vidugiris, Gediminas, Fitchburg, WI 53711, US
Zimmerman, Kristopher, Madison, WI 53711, US
(54) **Syntetické oplophorus lucifererázy se zesílenou produkcí světla**
(32) 174838 P
(31) 01.05.2009
(33) US
(74) Všeťečka Zelený Švorčík Kalenský a partneři, advokátní a patentová kancelář, JUDr. Michal Havlík, advokát, Hálkova 1406/2, Praha 2, 12000

(97) **EP 3183426**
(47) 27.06.2018
(97) 21.04.2016
(51) **F01D 5/08** (2006.01)
(96) 05.10.2015
(96) 15774620.7
(73) Siemens Aktiengesellschaft, 80333 München, DE
(72) DE LAZZER, Armin, 45479 Mülheim an der Ruhr, DE
(54) **Řízené chlazení hřídelí turbín**
(32) 14188998
(31) 15.10.2014
(33) EP
(86) PCT/EP2015/072911
(87) WO 2016/058855
(74) Čermák a spol., JUDr. Karel Čermák jr. Ph.D., LL.M., Elišky Peškové 735/15, Praha 5, 15000

(97) **EP 3183434**
(47) 27.06.2018
(97) 28.04.2016
(51) **F01K 13/02** (2006.01)
F01K 23/16 (2006.01)
(96) 05.10.2015
(96) 15774921.9
(73) Siemens Aktiengesellschaft, 80333 München, DE
(72) BERNING, Martin, 45481 Mülheim - Ruhr, DE
DIEFENBACH, Marc, 45468 Mülheim an der Ruhr, DE
LANGER, Marcel, 46149 Oberhausen, DE
OPHEY, Martin, 47638 Straelen, DE
SCHLÜTER, Dennis, 46569 Hünxe, DE
WINKEL, Michael, 46284 Dorsten, DE
(54) **Spražení plynové turbíny a parní turbíny s cílovým úhlem sprážením pomocí přestavení úhlu magnetového kola**
(32) 14189509
(31) 20.10.2014
(33) EP
(86) PCT/EP2015/072913
(87) WO 2016/062530
(74) Čermák a spol., JUDr. Karel Čermák jr. Ph.D., LL.M., Elišky Peškové 735/15, Praha 5, 15000

(97) **EP 3183977**
(47) 06.06.2018
(97) 28.06.2017
(51) **A23L 5/43** (2016.01)
A23L 5/47 (2016.01)
(96) 13.12.2016
(96) 16203594.3
(73) Brauns-Heitmann GmbH & Co. KG, 34414 Warburg, DE
(72) Fuser, Katja, 59602 Rùthen, DE
Gibbels, Dr. Uwe, 34414 Warburg, DE
Wieczorek, Maria, 34434 Borgenstreich, DE
(54) **Prášková kompozice pro barvení vajíček**
(32) 102015122672
(31) 23.12.2015
(33) DE

(74) Všeťečka Zelený Švorčík Kalenský a partneři, advokátní a patentová kancelář, JUDr. Otakar Švorčík, advokát, Hálkova 2, Praha 2, 12000

(97) **EP 3189715**
(47) 13.06.2018
(97) 10.03.2016
(51) **H05H 7/04** (2006.01)
H01F 7/02 (2006.01)
(96) 27.08.2015
(96) 15766410.3
(73) SYNCHROTRON SOLEIL, 91190 St Aubin, FR
Sigmaphi, 56000 Vannes, FR
(72) BENABDERRAHMANE, Chamseddine, F-38120 Saint Egreve, FR
COUPRIE, Marie-Emmanuelle, F-75013 Paris, FR
FOREST, Frédéric, F-56450 Theix, FR
COSSON, Olivier, F-56250 Saint-Nolff, FR
(54) **Regulovatelný magnetický multipól**
(32) 1458335
(31) 05.09.2014
(33) FR
(86) PCT/EP2015/069649
(87) WO 2016/034490
(74) KOREJZOVA LEGAL v.o.s., JUDr. Petra Sauvage de Brantes, Korunní 810/104, Praha 10, Vinohrady, 10100

(97) **EP 3189926**
(47) 02.05.2018
(97) 12.07.2017
(51) **B23K 26/38** (2014.01)
B23K 26/03 (2006.01)
(96) 01.02.2012
(96) 17152950.6
(73) TRUMPF Werkzeugmaschinen GmbH + Co. KG, 71254 Ditzingen, DE
(72) Hesse, Tim, 71254 Ditzingen, DE
Schindhelm, David, 70499 Stuttgart, DE
(54) **Přípravek a způsob kontroly, a zejména pro regulaci procesu řezání laserem**
(32) 102011003717
(31) 07.02.2011
(33) DE
(74) KOREJZOVA LEGAL v.o.s., JUDr. Petra Sauvage de Brantes, Korunní 810/104, Praha 10, Vinohrady, 10100

(97) **EP 3192418**
(47) 09.05.2018
(97) 19.07.2017
(51) **A47J 43/07** (2006.01)
(96) 14.10.2014
(96) 17158592.0
(73) Vorwerk & Co. Interholding GmbH, 42275 Wuppertal, DE
(72) Van der Gaag, Velina, 42289 Wuppertal, DE
Hoffmann, Sabrina, 42653 Solingen, DE
Sernecki, Miron, 58097 Hagen, DE
(54) **Kuchyňský spotřebič poháněný elektromotorem**
(32) 102013111720, 102014100944, 102014113623
(31) 24.10.2013, 28.01.2014, 22.09.2014
(33) DE, DE, DE
(74) Macek and Partners, Mgr. Jiří Macek, Sázavská 751/16, Praha 2, Vinohrady, 12000

(97) **EP 3193071**
(47) 11.07.2018
(97) 19.07.2017
(51) **F16P 3/14** (2006.01)
(96) 18.01.2016
(96) 16151641.4
(73) SICK AG, 79183 Waldkirch, DE
(72) Brunner, Fabio, 79100 Freiburg, DE
(54) **Bezpečnostní systém**
(74) Kania, Sedlák, Smola, Ing. Jiří Malůšek, Mendlovo náměstí 157/1, Brno, Staré Brno, 60300

(97) **EP 3194634**
(47) 06.06.2018
(97) 24.03.2016
(51) **C23C 14/04** (2006.01)

- (96) **C23C 16/04** (2006.01)
(96) **C23C 14/50** (2006.01)
(96) **C23C 16/458** (2006.01)
- (96) 17.09.2015
(96) 15771874.3
- (73) Oerlikon Surface Solutions AG, Pfäffikon, 8808 Pfäffikon SZ, CH
(72) VOGEL, Remo, 9470 Buchs SG, CH
STEWART, Robert Eugene, Harrison, MI 48625, US
LAFORCE, Phillip J., Taylor, MI 48180, US
- (54) **Upínací zařízení k úpravě povrchu tyčových obráběcích noží**
(32) 201462051471 P
(31) 17.09.2014
(33) US
(86) PCT/EP2015/071323
(87) WO 2016/042077
(74) PATENTSERVIS Praha a.s., Na Podkovce 281/10, Praha 4, Podolí, 14700
-
- (97) **EP 3195965**
(47) 11.07.2018
(97) 26.07.2017
(51) **B23B 33/00** (2006.01)
(96) 25.01.2016
(96) 16152609.0
(73) Neidlein-Spannzeuge GmbH, 72411 Bodelshausen, DE
(72) Bombach, Jürgen, 72379 Hechingen, DE
Farger, Dirk, 72108 Rottenburg am Neckar, DE
Eberhardt, Ralf, 72411 Bodelshausen, DE
- (54) **Unášecí zařízení**
(74) Rott, Růžička & Guttmann Patentové, známkové a advokátní kanceláře, Ing. Jiří Andera, patentový zástupce, Vinohradská 37/938, Praha 2, 12000
-
- (97) **EP 3210870**
(47) 13.06.2018
(97) 30.08.2017
(51) **B62K 9/02** (2006.01)
B62J 17/08 (2006.01)
B62K 15/00 (2006.01)
(96) 30.03.2016
(96) 16162872.2
(73) Jiaying Xiaohuzi Bike Factory Company Limited, Jiaying Zhejiang, CN
(72) WU, Chunhua, Jiaying Zhejiang Province, CN
(54) **Skládací dětská tříkolka a způsob jejího skládání**
(32) 201610035426
(31) 19.01.2016
(33) CN
(74) Všeťečka Zelený Švorčík Kalenský a partneři, advokátní a patentová kancelář, JUDr. Michal Havlík, Hálkova 1406/2, Praha 2, Nové Město, 12000
-
- (97) **EP 3211723**
(47) 27.06.2018
(97) 30.08.2017
(51) **H01R 13/506** (2006.01)
H01R 13/52 (2006.01)
H01R 24/28 (2011.01)
H01R 13/02 (2006.01)
H01R 103/00 (2006.01)
H01R 13/627 (2006.01)
(96) 23.02.2016
(96) 16156814.2
(73) MD Elektronik GmbH, 84478 Waldkraiburg, DE
(72) DUMPLER, Hubert, 84549 Engelsberg, DE
(54) **Konektor s vícežilovým kabelem**
(74) Čermák a spol., JUDr. Věra Čermáková, advokát, Elišky Peškové 735/15, Praha 5, Smíchov, 15000
-
- (97) **EP 3219404**
(47) 06.06.2018
(97) 20.09.2017
(51) **B21D 28/26** (2006.01)
B21D 45/08 (2006.01)
(96) 17.03.2016
(96) 16160858.3
(73) TRUMPF Werkzeugmaschinen GmbH + Co. KG, 71254 Ditzingen, DE
- (72) ETZEL, Kai, 74354 Besigheim, DE
TRÄNKLEIN, Dennis, 71154 Nufringen, DE
- (54) **Obráběcí jednotka a obráběcí stroj k lisování obrobků, zejména plechů**
- (74) KOREJZOVA LEGAL v.o.s., JUDr. Petra Sauvage de Brantes, Korunní 810/104, Praha 10, Vinohrady, 10100
-
- (97) **EP 3219756**
(47) 06.06.2018
(97) 20.09.2017
(51) **C08L 61/02** (2006.01)
C08L 89/06 (2006.01)
C08L 97/02 (2006.01)
(96) 17.03.2016
(96) 16000650.8
(73) Sestec Sp. z o.o., 31-864 Krakow, PL
(72) EDELMANN, Hans-Joachim, 38662 Bad Harzburg, DE
SANDER, Oswald, 37539 Bad Grund, DE
- (54) **Pojivo prosté formaldehydu, pro dřevo**
(74) Traplová Hakr Kubát, advokátní a patentová kancelář, ing. Jan Kubát patentový zástupce, Přístavní 24, Praha 7, 17000
-
- (97) **EP 3242760**
(47) 20.06.2018
(97) 22.06.2017
(51) **B21J 15/02** (2006.01)
B21J 15/32 (2006.01)
B21J 15/36 (2006.01)
B23P 19/00 (2006.01)
B23P 19/06 (2006.01)
(96) 12.12.2016
(96) 16819832.3
(73) Richard Bergner Verbindungstechnik GmbH & Co.KG, 91126 Schwabach, DE
(72) SKOLAUDE, Andreas, 91126 Schwabach, DE
(54) **Zařízení a způsob usazování spojovacího elementu na zpracovávaném kusu**
(32) 102015225160, 102016204170
(31) 14.12.2015, 14.03.2016
(33) DE, DE
(86) PCT/EP2016/080700
(87) WO 2017/102668
(74) Čermák a spol., JUDr. Karel Čermák jr. Ph.D., LL.M., Elišky Peškové 735/15, Praha 5, 15000
-
- (97) **EP 3251972**
(47) 01.08.2018
(97) 06.12.2017
(51) **B65D 85/10** (2006.01)
(96) 31.05.2016
(96) 16172301.0
(73) Philip Morris Products S.A., 2000 Neuchâtel, CH
(72) SNYDER, Anthony, 1052 Le Mont sur Lausanne, CH
THESING, Onesio Luis, 1024 Ecublens, CH
(54) **Zásobník s prostředky pro zlepšené uzavírání, způsob**
(74) PatentEnter s.r.o., Koliště 1965/13a, Brno, Černá Pole, 60200
-
- (97) **EP 3269992**
(47) 23.05.2018
(97) 17.01.2018
(51) **F16D 55/226** (2006.01)
(96) 11.07.2017
(96) 17180707.6
(73) VE Vienna Engineering Forschungs- und Entwicklungs GmbH, 1190 Wien, AT
(72) Putz, Michael, 8272 Sebersdorf, AT
(54) **Třmenová brzda**
(32) 506262016
(31) 13.07.2016
(33) AT
(74) Všeťečka Zelený Švorčík Kalenský a partneři, advokátní a patentová kancelář, JUDr. Michal Havlík, advokát, Hálkova 1406/2, Praha 2, 12000

Zveřejněné opravené překlady evropských patentových spisů

U následujících udělených evropských patentů s účinky pro Českou republiku byl majitelem předložen opravený překlad patentového spisu do českého jazyka (§35d odst. 2 zákona č. 527/1990 Sb., v platném znění).

Datem zveřejnění opraveného překladu evropského patentového spisu je datum publikace tohoto Věstníku.

(97) EP 2493508 (97) EP 2594272 (97) EP 3183247 (97) EP 3183247

Zveřejněné překlady pozměněného, nebo omezeného znění evropských patentových spisů

U následujících udělených evropských patentů s účinky pro Českou republiku byl majitelem předložen opravený překlad patentového spisu do českého jazyka (§ 35d odst. 2 zákona č. 527/1990 Sb., v platném znění).

Datem zveřejnění opraveného překladu evropského patentového spisu je datum publikace tohoto Věstníku.

(97) EP 1880829 (97) EP 2561131 (97) EP 2715162 (97) EP 2801442

Evropské patenty zachované v pozměněném nebo omezeném znění

V této části jsou uvedeny evropské patenty s účinky pro Českou republiku, které byly Evropským úřadem podle článku 102 Úmluvy o udělování evropských patentů zachovány v omezeném znění podle čl. 105a - 105c EPC 2000, nebo v pozměněném znění (§ 35f zákona č. 527/1990 Sb., v platném znění).

(97)	Datum oznámení o zachování patentu	(97)	Datum oznámení o zachování patentu
EP 1915349	12.09.2018	EP 2953743	12.09.2018
EP 2441103	12.09.2018		

Evropské patenty zrušené Evropským patentovým úřadem

Následující evropské patenty udělené Evropským patentovým úřadem s účinky pro Českou republiku byly zrušeny Evropským patentovým úřadem podle článku 102 Úmluvy o udělování evropských patentů (§ 35f odst. 2 zákona č. 527/1990 Sb., v platném znění).

(97) EP 1651263 (97) EP 1664292 (97) EP 1753529 (97) EP 1771455

PD4A

Převod práv a ostatní změny majitelů evropských patentů

(97) EP 1408911
(73) VECTANS PHARMA, 92213 Saint-Cloud Cedex, FR

(97) EP 1453521
(73) Teva Women's Health, LLC, Woodcliff Lake, 07677, NJ, US

(97) EP 1586316
(73) Senju Pharmaceutical Co., Ltd., Osaka-shi, Osaka 541-0048, JP

(97) EP 1689236
(73) Bayer CropScience AG, 40789 Monheim, DE

(97) EP 1750112
(73) Humanetics Austria GmbH, 4020 Linz, AT

(97) EP 1792610
(73) VECTANS PHARMA, 92213 Saint-Cloud Cedex, FR

(97) EP 1952030
(73) MAN Energy Solutions SE, 86153 Augsburg, DE

(97) EP 1998750
(73) VECTANS PHARMA, 92213 Saint-Cloud Cedex, FR

(97) EP 2183487
(73) MAN Energy Solutions SE, 86153 Augsburg, DE

(97) EP 2419700
(73) MAN Energy Solutions SE, 86153 Augsburg, DE

(97) EP 2473742
(73) MAN Energy Solutions SE, 86153 Augsburg, DE

(97) EP 2498734
(73) Sweetgum SARL, L-1724 Luxembourg, LU

(97) EP 2671649
(73) vision-tec Patent GmbH, 34123 Kassel, DE

(97) EP 2845653
(73) vision-tec Patent GmbH, 34123 Kassel, DE

(97) EP 2903956
(73) Lummus Technology LLC, Bloomfield, 07003-3096, NJ, US

(97) EP 2958688
(73) F.I.M.I. - Fabbrica Impianti Macchine Industriali - S.p.A., 23897 Vigano' (LC), IT

(97) EP 3088153
(73) Overath SLM GmbH, 53797 Lohmar, DE

(97) EP 3091830
(73) advaligno GmbH, 31515 Wunstorf, DE

(97) EP 3156383
(73) IAB Institut für Angewandte Bauforschung Weimar gGmbH, 99428 Weimar, DE

FG1K

Zapsané užité vzory - přehled podle čísel zápisu

V období uzávěrky tohoto čísla Věstníku zapsal Úřad průmyslového vlastnictví tyto užité vzory.

(11)	(51)		(11)	(51)		(11)	(51)	
32062	<i>E 04 B 1/343</i>	(2006.01)	32071	<i>C 02 F 11/14</i>	(2006.01)	32079	<i>A 23 L 7/10</i>	(2016.01)
32063	<i>H 02 B 1/44</i>	(2006.01)	32072	<i>B 65 G 65/00</i>	(2006.01)	32080	<i>A 01 K 11/00</i>	(2006.01)
32064	<i>G 01 N 30/06</i>	(2006.01)	32073	<i>G 01 N 17/00</i>	(2006.01)	32081	<i>G 01 S 5/14</i>	(2006.01)
32065	<i>G 08 C 19/00</i>	(2006.01)	32074	<i>B 25 B 7/02</i>	(2006.01)	32082	<i>C 02 F 11/12</i>	(2006.01)
32066	<i>G 10 K 7/06</i>	(2006.01)	32075	<i>A 23 L</i>	(2016.01)	32083	<i>A 61 B 5/12</i>	(2006.01)
32067	<i>G 01 N 21/76</i>	(2006.01)		<i>33/135</i>		32084	<i>G 01 K 17/00</i>	(2006.01)
32068	<i>A 01 D 34/73</i>	(2006.01)	32076	<i>A 01 M 5/02</i>	(2006.01)	32085	<i>C 04 B 26/06</i>	(2006.01)
32069	<i>A 61 B 5/02</i>	(2006.01)	32077	<i>A 23 L 7/10</i>	(2016.01)	32086	<i>C 12 Q 1/70</i>	(2006.01)
32070	<i>A 61 B 5/02</i>	(2006.01)	32078	<i>B 01 D 5/00</i>	(2006.01)	32087	<i>B 03 C 1/23</i>	(2006.01)

FG1K

Zapsané užité vzory - řazené podle MPT

(51)	<i>A01D 34/73</i>	(2006.01)		<i>A23L 33/14</i>	(2016.01)
(11)	32068			<i>C12C 5/02</i>	(2006.01)
(21)	2018-35062			<i>A23L 33/15</i>	(2016.01)
(22)	13.06.2018			<i>A23K 10/18</i>	(2016.01)
(47)	18.09.2018		(11)	32075	
(73)	Maťátko František, Benešov u Semil, CZ		(21)	2018-35129	
(72)	Maťátko František, Benešov u Semil, CZ		(22)	29.06.2018	
(54)	Ocelový žací kotouč křovinořezu		(47)	18.09.2018	
(74)	STRNAD Patentová a známková kancelář, Ing. Václav Strnad, Rychtářská 375/31, Liberec 14, Ruprechtice, 46014		(73)	MicroCen Trans s.r.o., Brno, Staré Brno, CZ	
			(72)	Prus Libor Mgr., Petrovice u Karviné, CZ	
			(54)	Probiotická kompozice s obsahem sporulujících probiotik	
			(74)	Kania, Sedlák, Smola patentová a známková kancelář, Mgr. Martina Dvořáková, Mendlovo náměstí 907/1a, Brno, Staré Brno, 60300	
(51)	<i>A01K 11/00</i>	(2006.01)		<i>A23L 7/10</i>	(2016.01)
	H04B 7/26	(2006.01)	(11)	32077	
	H04B 10/112	(2013.01)	(21)	2018-35150	
(11)	32080		(22)	07.07.2018	
(21)	2018-35194		(47)	18.09.2018	
(22)	20.07.2018		(73)	Agrotest fyto, s.r.o., Kroměříž, CZ	
(47)	18.09.2018		(72)	Martinek Petr Ing., CSc., Kroměříž, CZ	
(73)	Výzkumný ústav živočišné výroby v.v.i., Praha 10, Uhřetěves, CZ			Vaculová Kateřina Ing., CSc., Kroměříž, CZ	
	Česká zemědělská univerzita v Praze, Praha 6, Suchbátka, CZ			Hutař Martin Ing., Staré Město, CZ	
(72)	Hart Jan Ing., Ph.D., Praha 8, Troja, CZ		(54)	Obilná směs pro tepelnou úpravu	
	Knížková Ivana doc. Ing., Ph.D., Praha 3, Žižkov, CZ		(74)	Patentová kancelář VYNÁLEZY.cz, Mgr. Hana JIRKALOVÁ, Michelská 18/12a, Praha 4, Michle, 14000	
	Hartová Veronika Ing., Ph.D., Praha 8, Troja, CZ				
(54)	Lokalizátor ustájených zvířat				
(74)	Patentová kancelář VYNÁLEZY.cz, Mgr. Hana Jirkalová, Michelská 18/12a, Praha 4, Michle, 14000				
(51)	<i>A01M 5/02</i>	(2006.01)		<i>A23L 7/10</i>	(2016.01)
	<i>A01M 1/02</i>	(2006.01)	(11)	32079	
(11)	32076		(21)	2018-35155	
(21)	2018-35137		(22)	09.07.2018	
(22)	02.07.2018		(47)	18.09.2018	
(47)	18.09.2018		(73)	Agrotest fyto, s.r.o., Kroměříž, CZ	
(73)	MikroChem LKT spol. s r.o., Třeboň, CZ			PRO-BIO, obchodní společnost s.r.o., Staré Město, CZ	
(72)	Koranda Karel, Třeboň, Třeboň II, CZ		(72)	Vaculová Kateřina Ing., CSc., Kroměříž, CZ	
	Wiesner Pavel, Ústřední, CZ			Martinek Petr Ing., CSc., Kroměříž, CZ	
	Mareš Jan, Nová Ves, CZ			Hutař Martin Ing., Staré Město, CZ	
(54)	Lapák pro odchyt klikoroha borového (Hylobius abietis)		(54)	Obilná směs pro tepelnou úpravu	
(74)	Patentová kancelář VYNÁLEZY.cz, Mgr. Hana Jirkalová, Michelská 18/12a, Praha 4, Michle, 14000		(74)	Patentová kancelář VYNÁLEZY.cz, Mgr. Hana Jirkalová, Michelská 18/12a, Praha 4, Michle, 14000	
(51)	<i>A23L 33/135</i>	(2016.01)		<i>A61B 5/02</i>	(2006.01)
	<i>C12C 12/00</i>	(2006.01)	(11)	32069	
	<i>C12R 1/125</i>	(2006.01)	(21)	2018-35065	
	<i>C12R 1/10</i>	(2006.01)	(22)	14.06.2018	
	<i>C12R 1/085</i>	(2006.01)	(47)	18.09.2018	
	<i>C12R 1/07</i>	(2006.01)	(73)	České vysoké učení technické v Praze, fakulta elektrotechnická, Praha 6, CZ	
	<i>C12R 1/12</i>	(2006.01)			
	<i>C12R 1/225</i>	(2006.01)	(72)	Bortel Radoslav doc. Ing., Ph.D., Zvolen 960 01, SK	
	<i>C12R 1/85</i>	(2006.01)		Hospodka Jirí doc. Dr. Ing., Brandýsek, CZ	

- (54) Šebek Jan Ing., Praha 6, CZ
Janoušek Libor MUDr., Ph.D., Praha 4, Kunratice, CZ
Malý Štěpán MUDr., Praha 10, Petrovice, CZ
Systém pro uchycení měřicí sondy pro monitorování transplantovaných orgánů
- (74) Ing. Hana Dušková, Na Kočově 180, Chotutice, 28103
-
- (51) **A61B 5/02** (2006.01)
(11) 32070
(21) **2018-35066**
(22) 14.06.2018
(47) 18.09.2018
(73) České vysoké učení technické v Praze, fakulta elektrotechnická, Praha 6, CZ
(72) Bortel Radoslav doc. Ing., Ph.D., Zvolen 960 01, SK
Hospodka Jiří doc. Dr. Ing., Brandýsek, CZ
Šebek Jan Ing., Praha 6, CZ
Janoušek Libor MUDr., Ph.D., Praha 4, Kunratice, CZ
Malý Štěpán MUDr., Praha 10, Petrovice, CZ
- (54) **Mechanický systém pro uchycení měřicí sondy pro monitorování transplantovaných orgánů**
- (74) Ing. Hana Dušková, Na Kočově 180, Chotutice, 28103
-
- (51) **A61B 5/12** (2006.01)
(11) 32083
(21) **2018-35244**
(22) 07.08.2018
(47) 18.09.2018
(73) Ústav experimentální medicíny AV ČR, v. v. i., Praha 4, Krč, CZ
(72) Bureš Zbyněk doc. Ing., Ph.D., Jihlava, CZ
- (54) **Audiometr pro měřicí aparaturu pro komplexní vyšetření sluchu a měřicí aparatura pro komplexní vyšetření sluchu obsahující tento audiometr**
- (74) HARBER IP s.r.o., Na bělidle 64/3, Praha 5, Smíchov, 15000
-
- (51) **B01D 5/00** (2006.01)
E03B 3/28 (2006.01)
B01D 53/06 (2006.01)
(11) 32078
(21) **2018-35151**
(22) 08.07.2018
(47) 18.09.2018
(73) České vysoké učení technické v Praze, Praha 6, Dejvice, CZ
(72) Matuška Tomáš doc. Ing., Ph.D., Praha 4, Michle, CZ
Zmrhal Vladimír doc. Ing., Ph.D., Odolena Voda, CZ
- (54) **Autonomní zařízení pro získávání vody ze vzduchu**
- (74) RNDr. Silvie Dokulilová Ph.D., Bašného 279/51, Brno, Kohoutovice, 62300
-
- (51) **B03C 1/23** (2006.01)
B06B 1/12 (2006.01)
(11) 32087
(21) **2018-35266**
(22) 15.08.2018
(47) 18.09.2018
(73) Ústav chemických procesů AV ČR, v. v. i., Praha 6, Lysolaje, CZ
(72) Šyc Michal Ing., Ph.D., Praha 3, Strašnice, CZ
Samusevich Oleg, Volgodonsk, 347360, RU
- (54) **Zařízení pro separaci neželezných kovů ze sypké směsi**
- (74) HARBER IP s.r.o., Na bělidle 64/3, Praha 5, Smíchov, 15000
-
- (51) **B25B 7/02** (2006.01)
B25B 9/04 (2006.01)
F16L 37/091 (2006.01)
(11) 32074
(21) **2018-35111**
(22) 27.06.2018
(47) 18.09.2018
(73) Chocholeuš Pavel, Dobřany, CZ
(72) Chocholeuš Pavel, Dobřany, CZ
- (54) **Nástroj k uvolnění pojistného kroužku nástrčné rychlospojky**
- (74) LANGROVA, s.r.o., Skrětova 1011/48, Plzeň, Jižní Předměstí, 30100
-
- (51) **B65G 65/00** (2006.01)
B65G 65/30 (2006.01)
B65G 3/04 (2006.01)
- (11) 32072
(21) **2018-35094**
(22) 22.06.2018
(47) 18.09.2018
(73) České vysoké učení technické v Praze, Fakulta strojní, Praha 6, Dejvice, CZ
(72) Dynybyl Vojtěch prof. Ing., Ph.D., Praha 6, Lysolaje, CZ
Hoidekr Jan Ing., Liberec, Liberec 1-Staré Město, CZ
Mrázek Jiří Ing., Teplice, Trnovany, CZ
Petr Karel Ing., Praha 9, Libeň, CZ
Kolář Josef doc. Ing., Ph.D., Praha 10, Strašnice, CZ
Dlabač Jan, Nové Strašecí, CZ
- (54) **Linka na plnění kontejnerů, zejména s komunálním odpadem**
- (74) Ing. Václav Kratochvíl, Husníkova 2086/22, Praha 5, Stodůlky, 15800
-
- (51) **C02F 11/12** (2006.01)
C02F 11/06 (2006.01)
(11) 32082
(21) **2018-35211**
(22) 27.07.2018
(47) 18.09.2018
(73) DEKONTA, a.s., Dřetovice, CZ
(72) Innemanová Petra RNDr., Ph.D., Praha 6, Vokovice, CZ
Šereš Michal Mgr., Praha 6, Řepy, CZ
Matějů Petr, Rosovice, CZ
- (54) **Reaktor pro zpracování kalu z čistíren odpadních vod**
- (74) PatentCentrum Sedlák & Partners s.r.o., Husova tř. 1847/5, České Budějovice, České Budějovice 3, 37001
-
- (51) **C02F 11/14** (2006.01)
(11) 32071
(21) **2018-35069**
(22) 15.06.2018
(47) 18.09.2018
(73) ASIO, spol. s r.o., Brno, Horní Heršpice, CZ
(72) Ostřížek Roman Ing., Brno, Staré Brno, CZ
- (54) **Zařízení pro chemickou předúpravu kalu před odvodněním**
- (74) KANIA SEDLÁK SMOLA patentová kancelář Veronika Zemanová, Mendlovo náměstí 907/1a, Brno, Staré Brno, 60300
-
- (51) **C04B 26/06** (2006.01)
C04B 14/28 (2006.01)
(11) 32085
(21) **2018-35257**
(22) 10.08.2018
(47) 18.09.2018
(73) LB Cemix, s.r.o., Borovany, CZ
(72) Novák Ivo Ing., Brno, Žabovřesky, CZ
Kotulán Igor Ing., Lomnička, CZ
Putna Pavel Ing., Brno, Bystřice, CZ
- (54) **Spojovací hmota, zejména pro stavební konstrukce**
- (74) PatentCentrum Sedlák & Partners s.r.o., Husova tř. 1847/5, České Budějovice, České Budějovice 3, 37001
-
- (51) **C12Q 1/70** (2006.01)
C12Q 1/6844 (2018.01)
C12N 15/34 (2006.01)
G01N 21/80 (2006.01)
C12R 1/94 (2006.01)
(11) 32086
(21) **2018-35258**
(22) 10.08.2018
(47) 18.09.2018
(73) Ústav experimentální botaniky AV ČR, v. v. i., Praha 6, Lysolaje, CZ
(72) Moravec Tomáš Mgr., Ph.D., Praha 6, Bubeneč, CZ
Plchová Helena Dr. rer. nat. Ing., Praha 6, Dejvice, CZ
Čeřovská Noemi doc. RNDr., CSc., Praha 6, Ruzyně, CZ
Hadámková Renata, Praha 8, CZ
- (54) **Sada pramerů pro detekci viru zakrslosti pšenice (WDV) metodou LAMP**
-
- (51) **E04B 1/343** (2006.01)
E04B 1/348 (2006.01)
E04B 1/02 (2006.01)
(11) 32062
(21) **2015-31977**

- (22) 30.12.2015
(47) 18.09.2018
(73) MORAVSKÝ VÝZKUM, s.r.o., Ostrava - Moravská Ostrava, CZ
Haladová Petra Ing., Horní Bludovice, CZ
(72) Halada Pavel, Haviřov - Město, CZ
Kopeck Petr Ing., Rychvald, CZ
(54) **Komplexní autonomní modulový obytný monoblok**
-
- (51) **G01K 17/00** (2006.01)
G01N 3/32 (2006.01)
G01N 33/44 (2006.01)
(11) 32084
(21) **2018-35245**
(22) 07.08.2018
(47) 18.09.2018
(73) PRL Polymer Research Lab., s.r.o., Zlín, CZ
(72) Stoček Radek Ing., Zlín, CZ
(54) **Zařízení pro měření vývoje tepelné energie ve viskoelastickém materiálu při mechanickém namáhání**
(74) Ing. Dana Kreizlová, Návesní 61, Zlín, Mladcová, 76001
-
- (51) **G01N 17/00** (2006.01)
(11) 32073
(21) **2018-35095**
(22) 22.06.2018
(47) 18.09.2018
(73) Kurkin Michal RNDr., CSc., 841 04 Bratislava, SK
Gajdoš Martin Mgr., 821 07 Bratislava, SK
(72) Gajdoš Martin Mgr., 821 07 Bratislava, SK
Kurkin Michal RNDr., CSc., 841 04 Bratislava, SK
(54) **Zařízení pro kontrolu nepropustnosti izolační fólie u staveb**
(74) INPARTNERS GROUP, Ing. Leopold Dadej, patentový zástupce, Na Valtické 339/6, Břeclav 4, 69141
-
- (51) **G01N 21/76** (2006.01)
C12N 1/20 (2006.01)
C12N 11/02 (2006.01)
(11) 32067
(21) **2018-35048**
(22) 08.06.2018
(47) 18.09.2018
(73) Univerzita J.E. Purkyně v Ústí nad Labem, Ústí nad Labem, Ústí nad Labem-centrum, CZ
(72) Kuncová Gabriela, Praha 6, Suchbátka, CZ
Trögl Josef doc. Ing., Ph.D., Teplice, Trnovany, CZ
Majerová Petra, Horní Jiřetín, CZ
Ripp Steven S., Knoxville 37912, TN, US
Stloukal Radek, Libina, CZ
(54) **Čočka pro vkládání do jamek mikrotitrační destičky pro detekci kontaminantů ve vodě a bioanalytická sada ji obsahující**
(74) HARBER IP s.r.o., Na bělidle 64/3, Praha 5, Smíchov, 15000
-
- (51) **G01N 30/06** (2006.01)
G01N 33/68 (2006.01)
(11) 32064
(21) **2017-34146**
(22) 26.09.2017
(47) 18.09.2018
(73) Fakultní nemocnice Motol, Praha 5, CZ
(72) Melicherčík Pavel MUDr., Ph.D., Praha 10, CZ

- (54) **Zařízení pro detekci kloubního onemocnění a/nebo určení vhodné léčby kloubního aparátu a látka pro stanovení příčiny kloubního onemocnění a jeho monitoraci**
(74) DANĚK & PARTNERS Advokátní a patentová kancelář, Ing. Vilém Daněk Ph.D., LL.M., Vinohradská 17, Praha 2, 12000
-
- (51) **G01S 5/14** (2006.01)
G06Q 30/02 (2012.01)
(11) 32081
(21) **2018-35198**
(22) 24.07.2018
(47) 18.09.2018
(73) Mozdřen Daniel Ing., Kralupy nad Vltavou, CZ
(72) Mozdřen Daniel Ing., Kralupy nad Vltavou, CZ
(54) **Zařízení pro orientaci kupujícího ve velkoplošné prodejně**
(74) Ing. Pavel Nádvorník s.r.o., Sokola Tůmy 1099/1, Ostrava, Mariánské Hory, 70900
-
- (51) **G08C 19/00** (2006.01)
G08C 21/00 (2006.01)
G01P 3/42 (2006.01)
A61B 5/11 (2006.01)
(11) 32065
(21) **2018-34995**
(22) 24.05.2018
(47) 18.09.2018
(73) Sewio Networks, s.r.o., Brno, Medlánky, CZ
(72) Mráz Lubomír Ing., Brno, Královo Pole, CZ
(54) **Mikropohybová jednotka**
(74) Kania, Sedlak, Smola - Patentová kancelář, Ing. Tomáš Benda, Mendlovo náměstí 907/1a, Brno, Staré Brno, 60300
-
- (51) **G10K 7/06** (2006.01)
A42B 3/04 (2006.01)
A42B 3/30 (2006.01)
(11) 32066
(21) **2018-35030**
(22) 01.06.2018
(47) 18.09.2018
(73) Štefl Václav, Výrov, CZ
(72) Štefl Václav, Výrov, CZ
(54) **Zařízení k využití plastových akustických trubek na pokrývce hlavy, při pořádání sportovních akcí**
-
- (51) **H02B 1/44** (2006.01)
H02B 11/24 (2006.01)
(11) 32063
(21) **2017-33654**
(22) 28.04.2017
(47) 18.09.2018
(32) 01.06.2016
(31) 202016102937
(33) DE
(73) ABB Schweiz AG, 5400 Baden, CH
(72) Hippold Günter, 04229 Leipzig, DE
(54) **Vzduchem izolovaná rozvodna středního napětí**
(74) Čermák a spol., JUDr. Karel Čermák jr. Ph.D., LL.M., advokát, Elišky Peškové 735/15, Praha 5, 15000

Seznam majitelů zapsaných užitéch vzorů

- | | | | | | |
|---|-------|---------------------|---|-------|--------------------|
| (73) | (11) | (51) | (73) | (11) | (51) |
| ABB Schweiz AG, 5400 Baden, CH | 32063 | H 02 B 1/44 | České vysoké učení technické v Praze, Praha 6, Dejvice, CZ | 32078 | B 01 D 5/00 |
| Agrotest fyto, s.r.o., Kroměříž, CZ | 32077 | A 23 L 7/10 | České vysoké učení technické v Praze, fakulta elektrotechnická, Praha 6, CZ | 32069 | A 61 B 5/02 |
| Agrotest fyto, s.r.o., Kroměříž, CZ | 32079 | A 23 L 7/10 | České vysoké učení technické v Praze, fakulta elektrotechnická, Praha 6, CZ | 32070 | A 61 B 5/02 |
| ASIO, spol. s r.o., Brno, Horní Heršpice, CZ | 32071 | C 02 F 11/14 | Česká zemědělská univerzita v Praze, Praha 6, Suchbátka, CZ | | |
| Česká zemědělská univerzita v Praze, Praha 6, Suchbátka, CZ | 32080 | A 01 K 11/00 | | | |

(73) České vysoké učení technické v Praze, Fakulta strojní, Praha 6, Dejvice, CZ	(11) 32072	(51) B 65 G 65/00	(2006.01)	(73) Ústav chemických procesů AV ČR, v. v. i., Praha 6, Lysolaje, CZ	(11) 32087	(51) B 03 C 1/23	(2006.01)
DEKONTA, a.s., Dřetovice, CZ	32082	C 02 F 11/12	(2006.01)	Ústav experimentální botaniky AV ČR, v. v. i., Praha 6, Lysolaje, CZ	32086	C 12 Q 1/70	(2006.01)
Fakultní nemocnice Motol, Praha 5, CZ	32064	G 01 N 30/06	(2006.01)	Ústav experimentální medicíny AV ČR, v. v. i., Praha 4, Krč, CZ	32083	A 61 B 5/12	(2006.01)
LB Cemix, s.r.o., Borovany, CZ	32085	C 04 B 26/06	(2006.01)	Výzkumný ústav živočišné výroby v.v.i., Praha 10, Uhřetěves, CZ	32080	A 01 K 11/00	(2006.01)
MicroCen Trans s.r.o., Brno, Staré Brno, CZ	32075	A 23 L 33/135	(2016.01)	Chocholouš Pavel, Dobřany, CZ	32074	B 25 B 7/02	(2006.01)
MikroChem LKT spol. s r.o., Třeboň, CZ	32076	A 01 M 5/02	(2006.01)	Gajdoš Martin Mgr., 821 07 Bratislava, SK	32073	G 01 N 17/00	(2006.01)
MORAVSKÝ VÝZKUM, s.r.o., Ostrava - Moravská Ostrava, CZ	32062	E 04 B 1/343	(2006.01)	Haladová Petra Ing., Horní Bludovice, CZ	32062	E 04 B 1/343	(2006.01)
PRL Polymer Research Lab., s.r.o., Zlín, CZ	32084	G 01 K 17/00	(2006.01)	Kurkin Michal RNDr., CSc., 841 04 Bratislava, SK	32073	G 01 N 17/00	(2006.01)
PRO-BIO, obchodní společnost s.r.o., Staré Město, CZ	32079	A 23 L 7/10	(2016.01)	Maňátko František, Benešov u Semil, CZ	32068	A 01 D 34/73	(2006.01)
Sewio Networks, s.r.o., Brno, Medlánky, CZ	32065	G 08 C 19/00	(2006.01)	Mozdřeň Daniel Ing., Kralupy nad Vltavou, CZ	32081	G 01 S 5/14	(2006.01)
Univerzita J.E. Purkyně v Ústí nad Labem, Ústí nad Labem, Ústí nad Labem-centrum, CZ	32067	G 01 N 21/76	(2006.01)	Štefl Václav, Výrov, CZ	32066	G 10 K 7/06	(2006.01)

FG4Q

Zapsané průmyslové vzory - přehled podle čísel zápisu

V období uzávěrky tohoto čísla Věstníku zapsal Úřad průmyslového vlastnictví tyto průmyslové vzory:

(11) (51)
37220 25-01

FG4Q

Zapsané průmyslové vzory - přehled podle tříd

(51) 25-01
(11) 37220
(21) 2017-40910
(22) 28.03.2017
(15) 13.09.2018
(54) **Betonová cihla dárková**
(28) 1
(73) Legát Lukáš, Praha 5, CZ
(72) Legát Lukáš, Praha 5, CZ



1.4



1.1



1.5

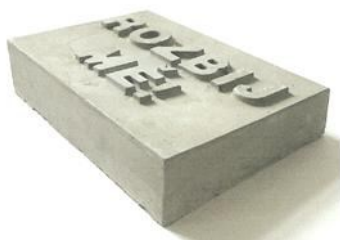

1.2



1.6



1.3

Seznam vlastníků zapsaných průmyslových vzorů

(73)	(11)	(51)
Legát Lukáš, Praha 5, CZ	37220	25-01

Dodatková ochranná osvědčení pro léčiva a pro přípravky na ochranu rostlin

Podání žádosti o udělení osvědčení

- (22) 23.08.2018
 - (21) SPC/CZ2018/599
 - (71) CHIESI FARMACEUTICI S.p.A., 43122 Parma, IT
 - (68) 2538968
 - (54) **Postup pro přípravu a purifikaci rekombinantní lysozomální alfa-manosidázy**
 - (92) EU/1/17/1258, 27.03.2018
 - (93) EU/1/17/1258, 27.03.2018, EU
 - (95) **LAMZEDE - alfa-mannosidáza, zvláště velmanáza alfa, léčivý přípravek**
-

Úřední rozhodnutí a oznámení

MK4A, MK4F

Zánik patentů a autorských osvědčení uplynutím doby platnosti

(11)	(21)	Int.Cl/(51)	(11)	(21)	Int.Cl/(51)
293545	1998-2925	8/F01D 5/02	299554	2000-931	8/C07D 215/56
295315	2000-2058	8/A61K 47/44	300531	2000-975	8/A61K 31/485
297872	2000-1018	8/E05C 9/02	301326	2000-952	8/A61K 47/42
298675	2000-787	8/A61K 9/20	301563	2005-764	8/C07D 487/04

MK1K

Zániky užitečných vzorů uplynutím doby platnosti

(11)	(21)	(51)	(11)	(21)	(51)
19004	2008-20322	G06Q 40/00	19081	2008-20321	C25C 7/00
19007	2008-20337	A23L 1/28	19198	2008-20319	F16F 9/06
19080	2008-20315	H02S 20/20	19199	2008-20332	H02S 40/22

MK4Q

Zániky práva ze zapsaných průmyslových vzorů uplynutím doby ochrany

(11)	(21)	Int.Cl/(51)	(11)	(21)	Int.Cl/(51)
28155	1998-30761	6/08-08	35895	2013-39431	9/21-02
28297	1998-30763	6/06-13	35946	2013-39432	9/08-01
31750	2003-34499	7/21-03	35963	2013-39418	9/02-04
31759	2003-34493	7/07-02	35964	2013-39419	9/02-04
31791	2003-34494	7/04-02	35965	2013-39420	9/02-04
34316	2008-37362	8/25-02	35966	2013-39421	9/02-04
34330	2008-37361	8/10-01	35967	2013-39422	9/02-04
35609	2013-39408	9/06-01	35968	2013-39423	9/02-04
35635	2012-39266	9/03-01	35969	2013-39424	9/02-04
35731	2013-39414	9/25-03	35970	2013-39425	9/02-04
35738	2013-39427	9/06-04	35971	2013-39426	9/02-04
35739	2013-39428	9/06-04	35978	2013-39434	9/08-01
35740	2013-39429	9/06-06	35991	2013-39409	9/06-01
35880	2013-39410	9/08-08	36001	2013-39415	9/06-09
35887	2013-39406	9/02-02	36069	2013-39433	9/08-01
35894	2013-39407	9/30-02			

Zápis licenčních smluv do rejstříku průmyslových vzorů pro nabyvatele

(11) 36510
(73) Česká Republika - Ministerstvo obrany, Praha 6, CZ
Nabyvatel: Prabos plus a.s., Komenského 9, Slavičín, 76321, CZ

Druh licence: nevýlučná
Datum uzavření smlouvy: 05.09.2018
Datum zápisu smlouvy: 13.09.2018

ND1K

První prodloužení doby platnosti užitečných vzorů

(51) B08B 9/027	(2006.01)	(51) H01S 5/0687	(2006.01)
(11) 27403		H01S 3/13	(2006.01)
(21) 2014-29872		(11) 27406	
(22) 14.08.2014		(21) 2014-29930	
(73) Polách Rostislav, Rýmařov- Edrovice, CZ		(22) 02.09.2014	
(54) Souprava pro čištění kanalizace nebo domovních odpadů		(73) Ústav přístrojové techniky AV ČR, v.v.i., Brno, CZ	
		(54) Modul pro stabilizaci optické frekvence laseru a sestava stabilizovaného laseru a modulu	

- | | |
|---|--|
| (51) B64G 1/44 (2006.01) | (51) E04H 12/22 (2006.01) |
| (11) 27457 | E04C 3/30 (2006.01) |
| (21) 2014-30024 | E01F 8/00 (2006.01) |
| (22) 29.09.2014 | (11) 27630 |
| (73) Výzkumný a zkušební letecký ústav, a.s., Praha 9- Letňany, CZ | (21) 2014-29973 |
| (54) Mechanismus výklopných panelů nanodružice | (22) 15.09.2014 |
| (51) F28F 25/00 (2006.01) | (73) MC VELOX Praha, s.r.o., Praha 9 - Miškovice, CZ |
| (11) 27490 | ŽPSV a.s., Uherský Ostroh, CZ |
| (21) 2014-29949 | (54) Zařízení k svislému ustavení a rozebiratelnému upevnění sloupku do pevného podkladu |
| (22) 09.09.2014 | (51) G01M 9/06 (2006.01) |
| (73) Výzkumný a zkušební letecký ústav, a.s., Praha 9- Letňany, CZ | F16M 13/02 (2006.01) |
| (54) Difuzor chladicí věže | F16M 11/04 (2006.01) |
| (51) A43B 7/06 (2006.01) | (11) 27632 |
| A43B 7/12 (2006.01) | (21) 2014-30025 |
| (11) 27496 | (22) 29.09.2014 |
| (21) 2014-29994 | (73) Výzkumný a zkušební letecký ústav, a.s., Praha 9- Letňany, CZ |
| (22) 18.09.2014 | (54) Přípravek pro měření modelů výškových konstrukcí ve větrném tunelu |
| (73) Šanda Matyáš, Praha 6, Břevnov, CZ | (51) C10L 5/02 (2006.01) |
| (54) Odvětraná bota holinka | C10L 5/04 (2006.01) |
| (51) A61K 36/45 (2006.01) | C10L 5/14 (2006.01) |
| A61K 36/18 (2006.01) | C10L 9/00 (2006.01) |
| A61K 31/56 (2006.01) | (11) 27658 |
| A61K 31/7048 (2006.01) | (21) 2014-29927 |
| A61K 31/352 (2006.01) | (22) 01.09.2014 |
| A61P 13/08 (2006.01) | (73) Machanský Petr, Praha 4, Nusle, CZ |
| A23L 1/48 (2006.01) | (54) Palivová peleta/briketa na bázi hnědého uhlí |
| A61P 35/00 (2006.01) | (51) E06B 9/326 (2006.01) |
| A23L 35/00 (2016.01) | E06B 9/322 (2006.01) |
| (11) 27522 | F16H 35/00 (2006.01) |
| (21) 2014-29912 | F16G 11/00 (2006.01) |
| (22) 27.08.2014 | (11) 27693 |
| (73) WALMARK, a.s., Třinec, CZ | (21) 2014-29910 |
| (54) Doplněk stravy na bázi klikvy velkoplodě pro použití k oddálení biochemického návratu karcinomu prostaty | (22) 26.08.2014 |
| (51) H02H 3/20 (2006.01) | (73) ISOTRA a.s., Opava, CZ |
| H02H 9/04 (2006.01) | (54) Spojka tažných orgánů, zejména kuličkových řetízků nebo šňůr pro ovládání pohonných mechanismů interiérových lamelových žaluzií |
| H02H 3/02 (2006.01) | (51) A61K 31/18 (2006.01) |
| (11) 27525 | A61K 9/16 (2006.01) |
| (21) 2014-29948 | A61K 47/04 (2006.01) |
| (22) 08.09.2014 | A61K 47/32 (2006.01) |
| (73) SALTEK s.r.o., Ústí nad Labem, CZ | A61K 47/38 (2006.01) |
| (54) Přepětová ochrana v modulárním provedení | (11) 27703 |
| (51) G01N 27/04 (2006.01) | (21) 2014-30293 |
| (11) 27528 | (22) 20.11.2014 |
| (21) 2014-30030 | (73) Zentiva, k.s., Praha 10- Dolní Měcholupy, CZ |
| (22) 30.09.2014 | (54) Kapsle obsahující Tamsulosin.HCl v peletách s prodlouženým uvolňováním |
| (73) Univerzita Tomáše Bati ve Zlíně, Zlín, CZ | (51) B23Q 11/10 (2006.01) |
| (54) Vysoce citlivý plošný senzor pro detekci plyných látek | B01D 35/00 (2006.01) |
| (51) C06B 31/28 (2006.01) | (11) 27719 |
| (11) 27592 | (21) 2014-30106 |
| (21) 2014-29954 | (22) 10.10.2014 |
| (22) 10.09.2014 | (73) Vysoká škola báňská- Technická univerzita Ostrava, Ostrava- Poruba, CZ |
| (73) Explosia a.s., Pardubice, CZ | (54) Mobilní zařízení pro chlazení obráběcích nástrojů s odsáváním a filtrací olejové mlhy |
| (54) Želatinovaná trhavina | (51) A01K 73/10 (2006.01) |
| (51) G12B 3/00 (2006.01) | (11) 27766 |
| G01N 3/04 (2006.01) | (21) 2014-30016 |
| B23Q 3/00 (2006.01) | (22) 26.09.2014 |
| (11) 27594 | (73) Biologické centrum AV ČR, v.v.i., České Budějovice, CZ |
| (21) 2014-30058 | (54) Zařízení pro vzorkování rybí obsádky |
| (22) 06.10.2014 | |
| (73) COMTES FHT a.s., Dobřany, CZ | |
| (54) Adaptér k optickému mikroskopu pro pozorování struktury za deformace a zvýšených teplot | |

- | | |
|--|---|
| (51) E04B 1/10 (2006.01) | (51) H05B 33/00 (2006.01) |
| E04B 1/70 (2006.01) | H05B 33/12 (2006.01) |
| E04F 13/08 (2006.01) | H05B 33/14 (2006.01) |
| (11) 27796 | (11) 27879 |
| (21) 2014-30198 | (21) 2014-29992 |
| (22) 31.10.2014 | (22) 18.09.2014 |
| (73) Vysoká škola báňská- Technická univerzita
Ostrava, Ostrava- Poruba, CZ | (73) Univerzita Tomáše Bati ve Zlíně, Zlín, CZ
NWT a.s., Hulín, CZ |
| (54) Konstrukční perforovaný opláštějící prvek s nízkým difúzním odporem | (54) Elektroluminiscenční plošný polotovar pro protipanické osvětlení |
| (51) B44F 1/06 (2006.01) | (51) H05B 33/00 (2006.01) |
| B44C 3/12 (2006.01) | H05B 33/12 (2006.01) |
| (11) 27807 | H05B 33/14 (2006.01) |
| (21) 2014-29542 | (11) 27880 |
| (22) 09.05.2014 | (21) 2014-29993 |
| (73) PRECIOSA - LUSTRY, a.s., Kamenický Šenov, CZ | (22) 18.09.2014 |
| (54) Hybridní plošná dekorativní síť | (73) Univerzita Tomáše Bati ve Zlíně, Zlín, CZ
NWT a.s., Hulín, CZ |
| (51) F24H 3/12 (2006.01) | (54) Elektroluminiscenční plošný polotovar pro nouzové osvětlení prostorů s
velkým rizikem |
| (11) 27842 | (51) E04C 3/20 (2006.01) |
| (21) 2014-29966 | E04C 3/02 (2006.01) |
| (22) 12.09.2014 | (11) 27883 |
| (73) "KRATKI.PL" MAREK BAL, Jedlińsk, PL | (21) 2014-30144 |
| (54) Zařizování pro přijímání tepla | (22) 22.10.2014 |
| (51) A61K 31/095 (2006.01) | (73) SMP CZ, a.s., Praha 8, CZ |
| A61K 47/34 (2006.01) | (54) Nosník, zejména lávky nebo mostního pole |
| (11) 27857 | (51) A61K 9/06 (2006.01) |
| (21) 2014-30437 | A61K 47/12 (2006.01) |
| (22) 12.12.2014 | A61K 31/4406 (2006.01) |
| (73) Zentiva, k.s., Praha 10- Dolní Měcholupy, CZ | A61K 31/047 (2006.01) |
| (54) Formulace obsahující tuhý roztok febuxostatu | A61K 31/075 (2006.01) |
| (51) A61K 31/167 (2006.01) | (11) 27966 |
| A61K 9/30 (2006.01) | (21) 2014-30480 |
| A61K 9/32 (2006.01) | (22) 18.12.2014 |
| (11) 27858 | (73) Zentiva, k.s., Praha 10- Dolní Měcholupy, CZ |
| (21) 2014-30447 | (54) Stabilizace hydrofilní masti vybranými kyselinami |
| (22) 15.12.2014 | (51) G01N 27/416 (2006.01) |
| (73) Zentiva, k.s., Praha 10- Dolní Měcholupy, CZ | G01N 27/26 (2006.01) |
| (54) Tablety paracetamolu s potahem obsahujícím aroma | (11) 27993 |
| (51) F24D 10/00 (2006.01) | (21) 2014-30031 |
| F24D 17/00 (2006.01) | (22) 30.09.2014 |
| (11) 27874 | (73) Vysoké učení technické v Brně, Brno, CZ |
| (21) 2014-29884 | (54) Potenciostat |
| (22) 19.08.2014 | (51) G01S 13/04 (2006.01) |
| (73) EIM Control s.r.o., Praha 10, CZ | G08B 13/24 (2006.01) |
| (54) Subregulační systém pro řízení a optimalizaci dodávek tepla z CZT | G08B 25/10 (2006.01) |
| (51) C08K 5/20 (2006.01) | (11) 28024 |
| C08L 91/06 (2006.01) | (21) 2014-29880 |
| C08L 71/00 (2006.01) | (22) 15.08.2014 |
| (11) 27875 | (73) Ronyo Technologies s.r.o., Ostrava, Záběh, CZ |
| (21) 2014-29955 | (54) Detektor rádiového signálu a systém pro detekování rádiového signálu |
| (22) 10.09.2014 | (51) F42B 5/00 (2006.01) |
| (73) Univerzita Tomáše Bati ve Zlíně, Zlín, CZ | (11) 28028 |
| (54) Nosné pojivo pro PIM technologie se zlepšenou adhezí | (21) 2014-30011 |
| (51) H05B 33/00 (2006.01) | (22) 24.09.2014 |
| H05B 33/12 (2006.01) | (73) Sellier & Bellot a.s., Vlašim, CZ |
| H05B 33/14 (2006.01) | (54) Celoplošná a poloplošná střela se zinkovým jádrem |
| (11) 27878 | (51) A61N 5/01 (2006.01) |
| (21) 2014-29991 | (11) 28029 |
| (22) 18.09.2014 | (21) 2014-30061 |
| (73) Univerzita Tomáše Bati ve Zlíně, Zlín, CZ
NWT a.s., Hulín, CZ | (22) 07.10.2014 |
| (54) Elektroluminiscenční plošný polotovar pro nouzové osvětlení únikových
cest | (73) UJP PRAHA a.s., Praha 5- Zbraslav, CZ |
| | (54) Radionuklidový ozařovač biologických vzorků, zejména krve |

(51) H02P 9/00 (2006.01)	(51) A44C 15/00 (2006.01)
F03B 13/00 (2006.01)	(11) 28299
(11) 28035	(21) 2014-30146
(21) 2014-30319	(22) 22.10.2014
(22) 25.11.2014	(73) CRYTUR, spol.s r.o., Turnov, CZ
(73) SIGMA Výzkumný a vývojový ústav, s.r.o., Lutín, CZ	(54) Šperkový kámen
(54) Hydroelektrické soustrojí soustavy vodárenské hydroelektrické jednotky	
	(51) A01K 85/01 (2006.01)
(51) H02P 9/00 (2006.01)	(11) 28492
G05D 7/00 (2006.01)	(21) 2014-29933
F03B 13/00 (2006.01)	(22) 02.09.2014
(11) 28036	(73) ANBA Energy spol. s r.o., Praha 5 - Zbraslav, CZ
(21) 2014-30322	(54) Umělá návnada – rybička
(22) 25.11.2014	
(73) SIGMA Výzkumný a vývojový ústav, s.r.o., Lutín, CZ	(51) G01N 29/04 (2006.01)
(54) Zapojení soustavy vodárenské hydroelektrické jednotky	G01N 29/22 (2006.01)
	(11) 28670
(51) G01C 11/02 (2006.01)	(21) 2014-29938
G06T 17/05 (2011.01)	(22) 03.09.2014
(11) 28057	(73) Vysoké učení technické v Brně, Brno, CZ
(21) 2014-29969	(54) Nedestruktivní indikátor lokálních podpovrchových nehomogenit
(22) 12.09.2014	
(73) TopGis, s.r.o., Brno, CZ	(51) G06F 3/048 (2013.01)
(54) Panoramatický snímkovací systém pro mobilní mapování	(11) 28671
	(21) 2014-30424
(51) A61F 7/02 (2006.01)	(22) 11.12.2014
A61F 7/00 (2006.01)	(73) KVADOS, a.s., Ostrava, CZ
(11) 28086	(54) Systém pro zadávání znaků a ovládání dotykové klávesnice
(21) 2014-29700	
(22) 25.06.2014	(51) E04B 1/10 (2006.01)
(73) Killarová Zdeňka, Trutnov, CZ	E04B 1/38 (2006.01)
(54) Polštářek nahřívací s náplní sůl	(11) 31041
	(21) 2014-29932
(51) D04H 1/728 (2012.01)	(22) 02.09.2014
B82B 3/00 (2006.01)	(73) HOME 3 s.r.o., Praha 1 - Staré Město, CZ
D01D 5/08 (2006.01)	(54) Budova
(11) 28163	
(21) 2014-29921	(51) B21B 39/14 (2006.01)
(22) 29.08.2014	B21B 1/22 (2006.01)
(73) Nanuntio s.r.o., Praha 6, Dejvice, CZ	B65H 5/06 (2006.01)
(54) Modulární zařízení pro elektrostatické zvlákňování polymerních roztoků	B65H 9/00 (2006.01)
	(11) 31134
	(21) 2017-33807
	(22) 05.09.2014
	(73) Primetals Technologies Austria GmbH, 4031 Linz, AT
	(54) Zařízení pro boční vedení kovového pásu

ND1K

Druhé prodloužení doby platnosti užitných vzorů

(51) A23K 1/06 (2006.01)	(51) B65H 54/30 (2006.01)
A23K 1/16 (2006.01)	B65H 54/28 (2006.01)
A23K 20/163 (2016.01)	B65H 59/38 (2006.01)
(11) 22798	D01H 13/06 (2006.01)
(21) 2011-24871	(11) 22834
(22) 22.09.2011	(21) 2011-24802
(73) BODIT Tachov s.r.o., Stříbro, CZ	(22) 06.09.2011
(54) Krmná směs pro výživu hospodářských zvířat	(73) Technická univerzita v Liberci, Liberec, CZ
	Rieter CZ s.r.o., Ústí nad Orlicí, CZ
(51) B64G 1/22 (2006.01)	(54) Zařízení k rozvádění příze na textilních strojích
(11) 22813	
(21) 2011-24846	(51) A61F 7/02 (2006.01)
(22) 15.09.2011	A61F 7/00 (2006.01)
(73) Výzkumný a zkušební letecký ústav, a. s., Praha, CZ	(11) 22847
(54) Spojovací člen s pěti stupni volnosti pro mechanický interfejs kosmického přístroje	(21) 2011-24717
	(22) 15.08.2011
	(73) LÁZNĚ OLOMOUC s.r.o., Olomouc, Černovír, CZ
	(54) Obkladový prostředek na bázi parafínu

- | | |
|---|---|
| (51) F04B 37/10 (2006.01) | (51) C08J 3/00 (2006.01) |
| A61M 5/178 (2006.01) | (11) 23263 |
| G01F 15/00 (2006.01) | (21) 2011-24838 |
| (11) 22866 | (22) 14.09.2011 |
| (21) 2011-24822 | (73) Univerzita Tomáše Bati ve Zlíně, Zlín, CZ |
| (22) 08.09.2011 | (54) Experimentální zařízení pro modifikaci morfologie polymerů v nestacionárních teplotních polích |
| (73) Univerzita Tomáše Bati ve Zlíně, Zlín, CZ | |
| (54) Variabilní multipoziční injekční pumpa | |
| (51) E04H 6/06 (2006.01) | (51) B62D 25/12 (2006.01) |
| E04H 6/02 (2006.01) | B60P 1/43 (2006.01) |
| (11) 22987 | B60Q 1/30 (2006.01) |
| (21) 2011-24824 | B60R 13/10 (2006.01) |
| (22) 09.09.2011 | (11) 23309 |
| (73) SYSTEMATICA s.r.o., Pardubice, Zelené Předměstí, CZ | (21) 2011-25258 |
| (54) Plně automatizovaná parkovací věž pro jízdní kola | (22) 05.12.2011 |
| | (73) VEZEKO s.r.o., Velké Meziříčí, CZ |
| (51) B60P 3/025 (2006.01) | (54) Uzávěr zadního čela nástavby sklopného přívěsného vozíku |
| B67D 1/06 (2006.01) | |
| B62K 27/00 (2006.01) | (51) G01F 23/26 (2006.01) |
| (11) 23024 | G01F 25/00 (2006.01) |
| (21) 2011-24908 | (11) 23325 |
| (22) 30.09.2011 | (21) 2011-24816 |
| (73) KOFI-KOFI servis s.r.o., Brno, Zábřovice, CZ | (22) 08.09.2011 |
| (54) Mobilní zařízení pro přípravu a prodej nápojů a občerstvení | (73) MESIT asd, s.r.o., Uherské Hradiště, Mařatice, CZ |
| | (54) Zařízení pro měření výšky hladiny s kompenzací změn relativní permitivity měřeného média |
| (51) B64G 1/22 (2006.01) | (51) B23K 37/04 (2006.01) |
| (11) 23065 | (11) 23330 |
| (21) 2011-25107 | (21) 2011-24931 |
| (22) 09.11.2011 | (22) 06.10.2011 |
| (73) Výzkumný a zkušební letecký ústav, a.s., Praha - Letňany, CZ | (73) Výzkumný a zkušební letecký ústav, a. s., Praha - Letňany, CZ |
| (54) Spojovací člen se třemi stupni volnosti pro mechanický interfejs kosmického přístroje | (54) Vakuový upínací přípravek pro svařování tepelných výměníků deskového typu |
| (51) H01Q 1/12 (2006.01) | (51) F04D 29/40 (2006.01) |
| (11) 23166 | (11) 23353 |
| (21) 2011-24821 | (21) 2011-25339 |
| (22) 08.09.2011 | (22) 19.12.2011 |
| (73) Univerzita Tomáše Bati ve Zlíně, Zlín, CZ | (73) ATMOS Chrást s.r.o., Chrást, CZ |
| (54) Zařízení pro univerzálně stavitelné uchycení vysílačů/přijímačů zařízení, zejména vysokofrekvenčních antén | (54) Integrovaná kompresorová stanice |
| (51) E21D 11/28 (2006.01) | (51) B67D 1/12 (2006.01) |
| E21D 11/18 (2006.01) | B67D 3/04 (2006.01) |
| (11) 23167 | (11) 23391 |
| (21) 2011-24853 | (21) 2011-25015 |
| (22) 19.09.2011 | (22) 20.10.2011 |
| (73) MADAC STEEL s.r.o., Praha 2, Nové Město, CZ | (73) Plzeňský Prazdroj, a. s., Plzeň, Východní Předměstí, CZ |
| (54) Trubková tvarovaná rozpínka důlní obloukové výztuže | (54) Nástavec výčepního kohoutu |
| (51) E21D 11/28 (2006.01) | (51) G01M 7/02 (2006.01) |
| E21D 11/18 (2006.01) | G01H 1/00 (2006.01) |
| (11) 23170 | (11) 23428 |
| (21) 2011-24861 | (21) 2011-25314 |
| (22) 21.09.2011 | (22) 13.12.2011 |
| (73) MADAC STEEL s.r.o., Praha 2, Nové Město, CZ | (73) Výzkumný a zkušební letecký ústav, a.s., Praha - Letňany, CZ |
| (54) Ocelová rozpínka důlní obloukové výztuže | (54) Adaptér pro vibrační zkoušky |
| (51) E21D 11/28 (2006.01) | (51) B65D 61/00 (2006.01) |
| E21D 11/18 (2006.01) | B65D 19/42 (2006.01) |
| (11) 23197 | B65D 19/00 (2006.01) |
| (21) 2011-24875 | B62D 33/02 (2006.01) |
| (22) 19.09.2011 | G01N 3/14 (2006.01) |
| (73) MADAC STEEL s.r.o., Praha 2, Nové Město, CZ | (11) 23469 |
| (54) Trubková tvarovaná rozpínka důlní obloukové výztuže | (21) 2012-25475 |
| (51) B60Q 1/30 (2006.01) | (22) 13.01.2012 |
| B60R 13/10 (2006.01) | (73) DM Dřevovýroba MF, a.s., Plzeň, CZ |
| B62D 25/12 (2006.01) | (54) Zařízení pro testování nosníků určených pro přepravu těžkých nákladů |
| (11) 23215 | |
| (21) 2011-25050 | |
| (22) 01.11.2011 | |
| (73) VEZEKO s.r.o., Velké Meziříčí, CZ | |
| (54) Zajišťovací zařízení zadního čela sloužící jako nosič osvětlovacího tělesa registrační značky, zejména přívěsných vozíků | |

(51) G01N 33/44	(2006.01)	(51) E04C 3/34	(2006.01)
G01N 11/02	(2006.01)	E04C 3/26	(2006.01)
G01N 11/00	(2006.01)	E04C 5/00	(2006.01)
(11) 23508		E04H 12/12	(2006.01)
(21) 2011-24839		E04H 12/16	(2006.01)
(22) 14.09.2011		E01F 8/00	(2006.01)
(73) Univerzita Tomáše Bati ve Zlíně, Zlín, CZ		E01F 7/00	(2006.01)
(54) Zařízení pro ovlivňování a sledování změn materiálu v průběhu smykového namáhání		(11) 23762	
(51) B61D 19/02	(2006.01)	(21) 2011-25241	
G08B 5/36	(2006.01)	(22) 30.11.2011	
(11) 23509		(73) SMP CZ, a.s., Praha, CZ	
(21) 2011-24844		PONTEX, s.r.o., Praha, CZ	
(22) 15.09.2011		České vysoké učení technické v Praze, Praha, CZ	
(73) Siemens AG Österreich, Wien, AT		(54) Betonový sloupek protihlukové stěny	
(54) Signalizační zařízení, řídicí zařízení a dopravní prostředek		(51) F41H 1/02	(2006.01)
(51) B65D 81/38	(2006.01)	A41D 13/05	(2006.01)
(11) 23575		A41D 13/015	(2006.01)
(21) 2011-25143		(11) 23767	
(22) 15.11.2011		(21) 2012-25495	
(73) Družstevní závody Dražice-strojírna s.r.o., Benátky nad Jizerou, CZ		(22) 19.01.2012	
(54) Akumulační nádrž		(73) FENIX Protector s.r.o., Mokrovraty, CZ	
(51) G01N 3/00	(2006.01)	(54) Vesta, zejména pro bojové účely	
G01N 3/08	(2006.01)	(51) G09B 9/00	(2006.01)
(11) 23674		(11) 25458	
(21) 2011-25269		(21) 2012-26152	
(22) 06.12.2011		(22) 01.06.2012	
(73) Výzkumný a zkušební letecký ústav, a. s., Praha - Letňany, CZ		(73) Asociace záchranný kruh, Karlovy Vary, CZ	
(54) Zařízení pro zkoušku pevnosti bodového zatížení tenkostěnných částí konstrukce		(54) Simulátor rizik	

ND4Q

První obnovy doby ochrany průmyslových vzorů

(51) 19-07	(51) 26-05
(11) 36157	(11) 36302
(21) 2013-39629	(21) 2013-39731
(22) 16.09.2013	(22) 31.10.2013
(54) Stavebnice tokamaku	(54) Stínidla, ověš, miska lustrů

ND4Q

Třetí obnovy doby ochrany průmyslových vzorů

(51) 21-02	(51) 25-02
(11) 32043	(11) 32114
(21) 2003-34855	(21) 2003-34910
(22) 09.09.2003	(22) 09.10.2003
(54) Basketbalový míč	(54) Závěsný balkon
(51) 21-02	
(11) 32044	
(21) 2003-34856	
(22) 09.09.2003	
(54) Basketbalový míč	

ND4Q

Čtvrté obnovy doby ochrany průmyslových vzorů

(51) 25-02
(11) 29276
(21) 1998-31237
(22) 07.10.1998
(54) Střešní okno a jeho díly

PD4A

Převod práv a ostatní změny majitelů patentů

- | | |
|--|--|
| (11) 293884 | (11) 301169 |
| (21) 2000-542 | (21) 2002-4149 |
| (73) SPAX International GmbH & Co. KG, 58256 Ennepetal, DE | (73) Idenix Pharmaceuticals, LLC, Cambridge, 02141, MA, US |

PD1K

Převod práv a ostatní změny majitelů užitných vzorů

- | | |
|--|--|
| (11) 22987 | (11) 30949 |
| (21) 2011-24824 | (21) 2017-33910 |
| (73) SYSTEMATICA s.r.o., Pardubice, Zelené Předměstí, CZ | (73) Lasák Dominik, Ostrava - Hošťálkovice, CZ |
-
- | |
|--|
| (11) 30876 |
| (21) 2017-33740 |
| (73) PERLIT, spol. s r.o., Šenov u Nového Jičína, CZ |

PD4Q

Převod práv a ostatní změny vlastníků průmyslových vzorů

- | |
|-----------------------------|
| (11) 35571 |
| (21) 2010-38504 |
| (73) Grey Miloš, Jirkov, CZ |
-
- | |
|-----------------------------|
| (11) 36954 |
| (21) 2014-40024 |
| (73) Grey Miloš, Jirkov, CZ |

Zamítnuté a částečně zamítnuté přihlášky ochranných známek před zveřejněním

Kapitola obsahuje údaje o rozhodnutích o přihláškách ochranných známek, u kterých byly na základě provedeného věcného průzkumu shledány Úřadem důvody pro zamítnutí přihlášky ochranné známky podle ustanovení § 4 nebo 6 zákona č. 441/2003 Sb. Na základě toho Úřad vydal rozhodnutí o zamítnutí přihlášky podle ustanovení § 22 zákona č. 441/2003 Sb., a to pro celý seznam výrobků a služeb nebo pro jeho část. Údaje o výsledku rozhodnutí (zamítnutí přihlášky, částečně zamítnutí přihlášky) jsou uvedeny jako datum právní moci rozhodnutí/výsledek rozhodnutí.

(210) **O-522910**
(540)

Diamond Is a Certainty

31.08.2018/NABYTÍ P.M. - ČÁSTEČNÉ ZAMÍTNUTÍ PŘIHLÁŠKY

(210) **O-543666**
(540)

Live perverse, die satisfied

04.09.2018/NABYTÍ P.M. - ZAMÍTNUTÍ PŘIHLÁŠKY

(210) **O-525613**
(540)

LÉKÁRNA ipc

03.09.2018/NABYTÍ P.M. - ČÁSTEČNÉ ZAMÍTNUTÍ PŘIHLÁŠKY

(210) **O-543638**
(540)

 **BEST OF BRITISH CARS s.r.o.** 
OSTRAVA

18.09.2018/NABYTÍ P.M. - ZAMÍTNUTÍ PŘIHLÁŠKY

WH ELS
RESTAURANT

08.09.2018/NABYTÍ P.M. - ČÁSTEČNÉ ZAMÍTNUTÍ PŘIHLÁŠKY

(210) **O-545790**
(540)

VÍNO SLOVÁCKO

14.08.2018/NABYTÍ P.M. - ZAMÍTNUTÍ PŘIHLÁŠKY

Přehled zveřejněných přihlášek ochranných známek

Přihlášky ochranných známek, které byly na základě výsledků formálního a věcného průzkumu provedeného Úřadem shledány schopné zápisu do rejstříku ochranných známek, jsou obsaženy v této kapitole. Důležitou právní skutečností je, že zveřejněním přihlášky ochranné známky v této kapitole Věstníku (§ 23 zákona č. 441/2003 Sb.) začíná běžet zákonná tříměsíční lhůta pro podání námitek podle ustanovení § 25 zákona č. 441/2003 Sb.

Číselný přehled (210)											
O-524453	O-537245	O-541326	O-544908	O-544939	O-545198	O-545293	O-545698	O-546710	O-546916	O-547080	O-547140
O-547170	O-547181	O-547184	O-547185	O-547186	O-547188	O-547201	O-547202	O-547433	O-547639	O-547641	O-547748
O-547762	O-547767	O-547834	O-547845	O-547951	O-547953	O-547984	O-548076	O-548077	O-548118	O-548143	O-548159
O-548162	O-548164	O-548171	O-548195	O-548202	O-548203	O-548204	O-548245	O-548267	O-548290	O-548291	O-548301
O-548316	O-548323	O-548328	O-548339	O-548406	O-548470	O-548482	O-548489	O-548491	O-548504	O-548509	O-548581
O-548618	O-548657	O-548663	O-548685	O-548747	O-548756	O-548757	O-548758	O-548759	O-548760	O-548761	O-548762
O-548763	O-548772	O-548773	O-548783	O-548805	O-548806	O-548809	O-548810	O-548812	O-548847	O-548848	O-548849
O-548850	O-548868	O-548869	O-548894	O-548908	O-548925	O-548940	O-548971	O-548994	O-549016	O-549047	O-549052
O-549202	O-549208	O-549257	O-549261	O-549264	O-549286	O-549289	O-549336	O-549337	O-549345	O-549363	O-549379
O-549385	O-549406	O-549452	O-549529	O-549531	O-549534	O-549552	O-549553	O-549562	O-549575	O-549587	O-549590
O-549591	O-549592	O-549600	O-549604	O-549605	O-549612	O-549613	O-549615	O-549616	O-549628	O-549635	O-549642
O-549696	O-549724	O-549745	O-549766	O-549789	O-549797	O-549802	O-549805	O-549811	O-549827	O-549829	O-549835
O-549836	O-549838	O-549845	O-549846	O-549847							

Zveřejněné přihlášky ochranných známek

(210) **O-524453**

(220) 11.08.2015

(320) 11.08.2015

(511) 16, 35, 39

(540)

Národní dopravec

(510) (16) papírenské a tiskárenské výrobky vztahující se k železniční dopravě; (35) propagační činnost a reklama týkající se výrobků a služeb výše uvedených ve třídě 16 a 39, vše vztahující se k železniční dopravě; (39) železniční doprava.

(730) **České dráhy, a. s.**, Nábřeží Ludvíka Svobody 1222, Praha 1 - Nové Město, 11015, CZ

(210) **O-537245**

(220) 08.02.2017

(320) 08.02.2017

(511) 9, 35, 38, 42

(540)



(510) (9) počítačové softwarové aplikace, software a aplikace pro mobilní zařízení, počítačový software pro docházkové a přístupové systémy, operační systémy, počítačové programy (uložené anebo ke stažení), databázový software a počítačový knihovní software, počítačové programy (také operační systémy), počítačové systémy, programové knihovny, data a databáze, vztahující se k docházce a evidenci pracovní a odpracované doby zaměstnanců; (35) sbírání, ukládání, zpracování zpráv, obrazů, textů, řeči, signálů a dat, služby v oblasti evidence zaměstnanců, evidence záznamů pro firmy, poskytování testů pro uchazeče o zaměstnání a zaměstnance; (38) služby poskytovatele obsahu na internetu; (42) vývoj, tvorba, další vývoj a údržba (zlepšování a aktualizace) počítačového softwaru, počítačových programů, programových systémů, programových knihoven a databází, včetně internetových aplikací, webových serverů a klientů (softwaru), docházkové a přístupové systémy, činnosti, správa digitálních informací (aktiv), elektronické ukládání zpráv, obrazu, textů, hlasu, signálů a dat v souvislosti s evidencí docházky zaměstnanců.

(591) Barevná

(730) **Work Easy CZ s.r.o.**, Libocká 292/15, Praha 6 - Liboc, 16200, CZ

(210) **O-541326**

(220) 01.08.2017

(320) 01.08.2017

(511) 33

(540)

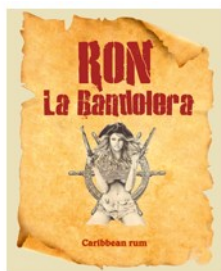

(510) (33) alkoholické nápoje pocházející z Karibské oblasti.

(591) Barevná

(730) **MULATA s.r.o.**, Riegrovo náměstí 265/6, Kroměříž, 76701, CZ

(740) Ing. Zdeněk Kučera, Dlouhá 207 (P.O.Box 92), Slušovice, 76315

(210) **O-544908**

(220) 08.01.2018

(320) 08.01.2018

(511) 5, 29, 30, 31, 32, 33, 34, 35, 39, 40, 43

(540)

chuť ve 3D

(510) (5) potraviny pro diabetiky, potraviny pro batolata; (29) maso, ryby, drůbež a zvěřina, masové výtažky, konzervované, mražené, sušené a vařené ovoce a zelenina, želé, džemy, kompoty, vejce, mléko a mléčné výrobky, jedlé oleje a tuky, jiné zahradní jedlé výrobky připravované ke konzervaci a upravené pro konzumaci; (30) káva, čaj, kakao a náhražky kávy, kakaové, kávové a čokoládové nápoje, rýže, tapioka a ságo, mouka a přípravky vyrobené z obilnin, chléb, pečivo, cukrovinky, čokoláda, zmrzlina, produkty určené ke konzumaci v mraženém stavu zařazené ve tř. 30, cukr, med, melasa, droždí, kypřicí prášek do pečiva, sůl, hořčice, ocet, omáčky (ochucovadla), nálevy k ochucení, koření, led, stimulanty pro zlepšení chutě potravin; (31) surové a nezpracované zemědělské, akvakulturní, zahradnické a lesní produkty, zrna a semena surová nebo nezpracovaná, čerstvé ovoce a zelenina, čerstvé bylinky, přírodní rostliny a květiny, cibule a hlízy, sazenice a semena pro pěstování rostlin, živá zvířata, krmivá a nápoje pro zvířata, slad; (32) piva, minerální a sycené vody, šumivé nápoje, nealkoholické nápoje, ovocné nápoje a ovocné šťávy, sirupy a jiné přípravky pro přípravu nápojů; (33) alkoholické nápoje (s výjimkou pív); (34) tabák, potřeby pro kuřáky, zápalky; (35) reklama, propagace; (39) doprava, balení a skladování zboží, organizování cest; (40) služby spojené se zpracováním materiálů, surovin a potravin nejmenované v jiných třídách, a to konzervování surovin, potravin a nápojů, lisování a uzení surovin a potravin, zpracování a konzervování masa, ryb, drůbeže, zvěřiny a uzení, porážka masa, zmrazování potravin; (43) služby zajišťující stravování a nápoje, dočasné ubytování.

(730) **Naja Scent s. r. o.**, Libušina 43, Svatka, 59202, CZ

(210) **O-544939**

(220) 09.01.2018

(320) 09.01.2018

(511) 35, 41, 44

(540)



(510) (35) správa spotřebitelských věrnostních programů, správa věrnostních programů, správní pomoc v reakci na výzvy k předkládání nabídek, administrativní zpracování nákupních objednávek, inzerce, služby reklamní agentury, inzerce poštou, poradenské služby pro obchodní řízení, firemní plánování, zprostředkování předplatného novin pro druhé, zprostředkování předplatného telekomunikačních služeb pro ostatní, dražební služby, účetnictví, obchodní posudky, obchodní audity, odborné posuzování efektivit, obchodní informace, obchodní šetření, obchodní zprostředkovatelské služby vztahující se k odpovídajícím potenciálním soukromým investorům a podnikatelům, kteří potřebují financování, obchodní šetření, obchodní řízení a organizační poradenství, pomoc při řízení obchodní činnosti, poradenství při vedení podniků, obchodní management pro nezávislé poskytovatele služeb, obchodní management hotelů, obchodní vedení vystupujících umělců, obchodní management úhradových programů pro jiné, obchodní management sportu lidí, obchodní poradenství, organizační projektový management služeb pro stavební

projekty, obchodní průzkum, komerční správa licencí na výrobky a služby ostatních, komerční informační agentury, komerční informace a rady pro spotřebitele při výběru produktů a služeb, obchodní řídicí a poradenské služby, služby konkurenčního zpravodajství, sestavování informací do počítačových databází, sestavování statistik, počítačové sestavování zákaznických ch indexů, počítačová správa souborů, poradenství týkající se reklamních komunikačních strategií, poradenství týkající se public relations, komunikační strategie, analýza cen nákladů, vyhledávání dat v počítačových souborech pro druhé, předvádění zboží, design reklamních materiálů, přímá poštovní reklama, šíření reklamních materiálů, distribuce vzorků, reprodukce dokumentů, sestavování výpisů z účtů, ekonomické prognózy, poskytování služeb agentury práce, finanční audit, dovozní a vývozní agenturní služby, prozatímní obchodní řízení, fakturace, služby v oblasti grafické úpravy pro reklamní účely, marketing, marketing v rámci vydávání softwaru, marketingový výzkum, studie trhu, podpora prodeje pro třetí osoby, sjednávání a uzavírání obchodních transakcí pro třetí strany, vyjednávání obchodních smluv pro druhé, výstřížková služba, pronájem kancelářského vybavení, on-line reklama na počítačové síti, on-line maloobchodní služby v oblasti vyzváněcích tónů s možností stažení, on-line maloobchodní služby v oblasti digitální hudby s možností stažení, on-line maloobchodní služby v oblasti nahrané hudby a nahraných filmů s možností stažení, organizování výstav pro komerční nebo reklamní účely, organizace módních přehlídek pro reklamní účely, organizace obchodních veletrhů pro obchodní nebo reklamní účely, venkovní reklama, externě zajišťované administrativní management pro firmy, outsourcing služeb (obchodní pomoc), pay per click reklama, příprava mezd, personální poradenství, nábor, fotokopírovací služby, prezentace zboží na komunikačních médiích, pro maloobchodní účely, srovnání cen služeb, zásobovací služby pro jiné podniky (nákup zboží a služeb pro jiné podniky), produkce reklamních filmů, produkce programů teleshoppingu, odborné obchodní poradenství, propagace zboží a služeb prostřednictvím sponzorování sportovních akcí, poskytování obchodních informací prostřednictvím webových stránek, poskytování on-line tržiště pro kupující a prodávající zboží a služby, poskytování komerčních a obchodních kontaktních informací, psychologické testování pro výběr zaměstnanců, vydávání reklamních textů, distribuce propagačních materiálů, public relations, rozhlasová reklama, zapisování písemných sdělení a údajů, relokační služby pro firmy, pronájem reklamních ploch, pronájem reklamního času v komunikačních médiích, pronájem billboardů (reklamní tabule), pronájem fotokopírovacích strojů, pronájem prodejních stánků, pronájem prodejních automatů, maloobchodní služby pro farmaceutické, veterinární a sanitární přípravky a lékařské potřeby, maloobchodní prodej uměleckých děl, podpora prodeje pro druhé, psaní scénářů pro reklamní účely, optimalizace pro vyhledávače pro propagaci prodeje, sekretářské služby, aranžování výkladních skříní, těsnopisné kancelářské služby, vyhledávání sponzorů, systemizace informací do počítačových databází, cílený marketing, poradenství týkající se daňového účetnictví, daňové poradenství, telemarketingové služby, služby telefonního záznamníku, televizní reklama, přepisování sdělení (kancelářské práce), psaní, aktualizace a údržba dat v počítačových databázích, aktualizace a údržba informací v registrech, aktualizace reklamních materiálů, web indexování pro komerční nebo reklamní účely, provoz webových stránek optimalizace, velkoobchodní služby pro farmaceutické, veterinární a sanitární přípravky a lékařské potřeby, zpracování textů, psaní reklamních textů, psaní životopisů pro jiné; (41) školy (vzdělávání), zábavní parky, výcvik zvířat, pořádání a vedení kolokvií, pořádání a vedení koncertů, pořádání a vedení konferencí, pořádání a vedení kongresů, pořádání a vedení osobních vzdělávacích fór, pořádání a vedení seminářů, pořádání a vedení sympozií, pořádání a vedení semináře (školení), pořádání soutěží krásy, internátní školy (vzdělávání), rezervace míst na představení, kaligrafické služby, výchovné a vzdělávací služby poskytované kluby, koučink (školení), vedení fitness tříd, provádění prohlídek, korespondenční kurzy, kulturní, vzdělávací nebo zábavní služby poskytované galeriemi umění, služby diskžokeje, služby diskoték, dabing, vzdělávací zkoušky, vzdělávací služby poskytované školami, vzdělávací informace, elektronické publikování, služby bavičů, informace o možnostech zábavy, zábavní služby, filmová produkce, jiných než reklamních filmů, služby hazardních her, pronájem herního vybavení, herní služby poskytované on-line z počítačové sítě, gymnastický výcvik, služby fitness center (zdravotní a fitness trénink), provozování prázdninových kempů, karaoke služby, výuka jazyků, tlumočnické služby, služby v oblasti grafické úpravy, jiné než pro reklamní účely, služby knihoven, fotografování na mikrofilm, mobilní knihovní služby, modeling pro umělce, filmová studia, hudební zábava, služby nočního klubu, služby (zábava), mateřské školy, on-line publikace elektronických knih a časopisů, služby orchestru, organizace soutěže (vzdělání nebo zábava), organizování zábavných akcí zaměřených na hraní v kostýmech, pořádání výstav pro

kulturní nebo vzdělávací účely, organizace módních přehlídek pro zábavní účely, pořádání loterií, organizace výstav (služby impresária), organizování sportovních soutěží, plánování večírků (zábava), služby osobního trenéra (fitness trénink), fotografické zpravodajství, fotografování, tělesná výchova, praktický výcvik (ukázka), cirkusové představení, produkce živých představení, produkce estrád, produkce hudby, výroba rozhlasových a televizních programů, produkce pořadů, služby v oblasti arkádových her spadající do této třídy, provozování kasin (hazardní hry), poskytování filmů, ne ke stažení, poskytování filmů bez možnosti stažení prostřednictvím přenosu videa na objednávku, poskytování golfových zařízení, poskytování muzejních prostor (prezentace, výstavy), poskytování on-line elektronických publikací, které nejsou ke stažení, poskytování on-line hudby, ne ke stažení, poskytování on-line videí, ne ke stažení, poskytování rekreačních zařízení, poskytování sportovních zařízení, poskytování televizních programů, ne ke stažení, vydávání knih, zveřejňování textů jiných než reklamních, rozhlasová zábava, služby nahrávacího studia, informace o rekreaci, náboženská výchova, pronájem uměleckých děl, půjčování audio zařízení, pronájem kinematografických přístrojů, pronájem pokojových akvárií, pronájem osvětlovacích přístrojů pro divadelní scény nebo televizní studia, pronájem filmů, pronájem rozhlasových a televizních přijímačů, pronájem potápěčského vybavení, pronájem zvukových záznamů, pronájem sportovního vybavení s výjimkou vozidel, pronájem sportovních hřišť, pronájem stadionů, pronájem jevištních kulís, pronájem tenisových kurtů, pronájem videokamer, pronájem videorekordérů, půjčování videopásek, výuka sadó (čajového obřadu), psaní scénářů, jiných než pro reklamní účely, tlumočení do znakového jazyka, psaní písní, sportovní tábory (služby), titulky (výroba), výuka, televizní zábava, divadelní představení, předprodej vstupenek, měření času při sportovních událostech, školení prostřednictvím simulátorů, překladatelské služby, doučování, úprava videokazet, poradenství v oblasti školení a vzdělávání, profesní rekvifikace, psaní textů (jiných než reklamních), zoologické zahrady; (44) letecké a povrchové rozmetávání hnojiv a jiných zemědělských chemických látek, služby alternativní medicíny, chov zvířat, péče o zvířata, služby akvakultury, aromaterapeutické služby, umělé oplodňování (služby), salon krásy (služby), krevní banky, služby, tělový piercing, chiropraxe, zotavovny (služby), stomatologie, depilační voskování, zemědělství, pronájem zemědělského zařízení, aranžování květin, zahradnické služby, kadeřnické služby, implantace vlasů, zdravotní péče, zdravotní středisko (služby), zdravotní poradenství, lázeňské služby, zahradnictví, hospicové služby, nemocniční služby, lidské tkáňové banky, služby oplodnění in vitro, služby, krajinářský design a krajinářská architektura, péče o trávník, manikúra, masáže, lékařské poradenství pro osoby se zdravotním postižením, lékařská pomoc, služby lékařské kliniky, pronájem lékařského vybavení, služby porodní asistentky, pečovatelské domácí služby, ošetrovatelské, lékařské, služby optiků, ortodontické služby, paliativní péče, hubení škůdců v zemědělství, akvakultuře, zahradnictví a lesnictví, domácí péče, lékárny (poradenství), fyzikální terapie, rostlinné školy (služby), plastická chirurgie, příprava receptů lékárníky, veřejné lázně pro hygienické účely, zalesňovací služby, rehabilitace pacientů zneužívajících omamné látky, pronájem sanitárních zařízení, poskytování péče v domácím prostředí; služby sanatorií, sauna (služby), služby psychologa, solárium (služby), logopedie, tetování, telemedicínské služby, terapeutické služby, výsadba stromů za účelem kompenzace emisí uhlíku, stromová chirurgie, turecké lázně, veterinární pomoc, služby vizážisty, hubení plevele.

(730) **Mkrtychan Khachatur Ing.**, Jedová 189, Neratovice, 27711, CZ

(740) Rott, Růžička & Guttman Patentové, známkové a advokátní kanceláře, JUDr. Michal Růžička, Vinohradská 37, Praha 2, 12000

(210) **O-545198**
(220) 19.01.2018
(320) 19.01.2018
(511) 3, 5, 24, 25, 35, 41, 44
(540)



(510) (3) parfumerie, parfémy, deodoranty, kolínské a toaletní vody, přípravky na holení, kosmetické přípravky, vlasová kosmetika, tělová kosmetika, oční a nehtová kosmetika, mýdla, vonné oleje, kosmetické gely, kosmetické krémy, přípravky přírodní kosmetiky, zubní pasty a přípravky ústní hygieny (neléčivé); (5) hygienické výrobky pro osobní hygienu (kromě toaletních potřeb), vitamínové prostředky k péči o pleť a vlasy; (24) ručníky, mycí žínky na obličej, rukavice na mytí těla, mycí utěrky a žínky, dekorativní materiály v rámci této třídy; (25) oděvy všeho druhu, oděvní doplňky všeho druhu uvedené v této třídě, spodní prádlo, prádlo tvarující tělo, koupací pláště, obuv všeho druhu; (35) prodej kosmetických přípravků, provozování virtuálních obchodních středisek na internetu v oblasti kosmetiky, marketing; (41) kosmetické kurzy a školy, vyučování v oboru kosmetiky, školení v oboru kosmetiky a péče o krásu, vzdělávací služby v oblasti kosmetické terapie, vzdělávací semináře zaměřené na kosmetickou terapii; (44) aplikace kosmetických výrobků na tělo, aplikace kosmetických výrobků na obličej, poradenství a konzultace vztahující se ke kosmetice, kosmetická analýza, kosmetické služby péče o tělo, kosmetické služby, kosmetické služby týkající se líčení (make-upu), poradenské služby v oblasti péče o pleť, služby v oblasti péče o pleť, služby vizážistů a maskérů, líčení a související kosmetické služby, poradenství v oblasti krásy a kosmetické péče, salóny krásy, kosmetická péče a péče o krásu, terapeutické kosmetické ošetření, kosmetické služby péče o obličej, poskytování informací o krásě, konzultační služby vztahující se k péči o krásu, poradenství v oboru péče o tělo, poradenství a konzultace poskytované prostřednictvím internetu v oboru péče o tělo a krásu.

(591) Barevná
(730) **IDEA - IQ, a.s.**, Mezibranská 1579/4, Praha 1, Nové Město, 11000, CZ
(740) JUDr. PhDr. Josef Ťoukálek LL.M., DBA, advokát, Hradská 1660, Humpolec, 39601

(210) **O-545293**
(220) 24.01.2018
(320) 24.01.2018
(511) 9, 25, 28
(540)

DRES.CZ
Sportswear by DirectMedia

(510) (9) sportovní přilby/helmy; (25) oděvy, rukavice, čepice, ponožky; (28) speciální sportovní rukavice spadající do této třídy, jako golfové, odpalovací, boxerské, šermířské, sportovní chrániče, sportovní potřeby a náčiní spadající do této třídy, jako míče, kruhy, rakety, pátky spadající do této třídy.

(591) Barevná
(730) **DIRECT MEDIA s.r.o.**, Špitálka 49/8, Brno, Trnitá, 60200, CZ
(740) Halaxová & Halaxová TETRAPAT, RNDr. Zdeňka Halaxová, Jinonická 804/80, Praha 5, Košíře, 15800

(210) **O-545698**
(220) 11.02.2018
(320) 11.02.2018
(511) 35, 37, 39, 42
(540)

energotechnika

(510) (35) reklamní, marketingové a propagační služby, pomoc v obchodní a podnikatelské činnosti, management a administrativní služby; (37) stavebnictví a demolice staveb, pronájem nástrojů, strojů, zařízení a vybavení pro stavebnictví a demolice staveb; (39) potrubní přeprava, distribuce a distribuce prostřednictvím kabelů, balení a skladování zboží, doprava a přeprava; (42) projektování staveb, návrhářství, poradenské služby v oblasti projektování výrobků, projektování průmyslových budov, inženýrské a průmyslové projektování, projektování elektrických systémů, projektování budov (design), projektování nástaveb (design), projektování kancelářských prostor, vědecké a technologické služby, inženýrské služby.

(591) Barevná
(730) **energotechnika s.r.o.**, Křižovnická 1082, Šestajovice, 25092, CZ

(210) **O-546710**
(220) 22.03.2018
(320) 22.03.2018
(511) 3, 30, 41, 44
(540)

LadyBio - krásná bez chemie

(510) (3) bělicí přípravky a další prací prostředky, přípravky na čištění, leštění, drhnutí a broušení, neléčivá mýdla, parfémy, éterické oleje, neléčivé kosmetické přípravky, neléčivé vlasové vody, neléčivé prostředky ústní hygieny; (30) káva, čaj, kakao a náhražky kávy, rýže, tapioka a ságo, mouka a přípravky vyrobené z obilnin, chléb, pečivo a cukrovinky, produkty určené ke konzumaci v mraženém stavu, cukr, med, melasa, droždí, kypřící prášek do pečiva, sůl, hořčice, ocet, omáčky (ochucovadla), koření, led, vše vyráběné a pěstované v souladu s předpisy o ekologickém zemědělství; (41) vzdělávání, školení, zábava, sportovní a kulturní činnosti; (44) lékařské služby, veterinární služby, péče o hygienu a krásu osob a zvířat, zemědělské, zahradnické a lesnické služby.

(730) **Lonská Veronika Bc.**, Byšř 213, Byšř, 53322, CZ

(210) **O-546916**
(220) 29.03.2018
(320) 29.03.2018
(511) 37, 42
(540)

B:TECH

(510) (37) montáž a servis měřicí a regulační techniky, montáž a servis řídicích systémů technologických procesů a výroby, montáž a servis zabezpečovací techniky; (42) projektování systémů automatizovaného řízení technologických procesů a výroby, projektování měřicí a regulační techniky, tvorba software pro řídicí a vizualizační systémy, pro roboty a pro výrobní informační systémy, projektování zabezpečovacích systémů.

(591) Barevná
(730) **B:TECH, a.s.**, U Borové 69, Havlíčkův Brod, 58001, CZ
(740) Jansa, Mokřý, Otevřel & partneři s.r.o., advokátní kancelář, Mgr. et Mgr. Petr Mališ, advokát, Sokola Tůmy 743/16, Ostrava, Mariánské Hory, 70900

(210) **O-547170**
(220) 10.04.2018
(320) 10.04.2018
(511) 7, 35
(540)

(210) **O-547080**
(220) 06.04.2018
(320) 06.04.2018
(511) 9, 11, 16, 20, 37
(540)



Akrylux

(510) (7) nástroje pro obráběcí stroje, nástroje frézovací (stroje); (35) reklama, propagace.
(730) **Odvárko Jaroslav**, Jurije Gagarina 1979, Nymburk, 28803, CZ

(510) (9) elektrické, optické, zvukové a obrazové přístroje, přístroje pro záznam a reprodukci zvuku a/nebo obrazu sloužící k reklamním a/nebo informačním účelům, elektronické reklamy, poutače, informační a orientační a směrové tabule, elektronické mapy ke stažení, elektronické informační systémy pro silniční provoz, pro budovy, interiéry a hromadnou dopravu, počítačový software, hardware, kamery, světelná signalizační zařízení, signalizační panely, stmívače, elektrické regulátory osvětlení, rozvaděče, elektrické rozvodné panely, transformátory, elektroinstalace, telekomunikační zařízení, baterie, napájecí a záložní zdroje, elektromateriál spadající do třídy 9, osvětlené reklamní a informační tabule z plastu; (11) osvětlovací zařízení; (16) reklamní výrobky z papíru, lepenky a kartonu, papírové nosiče informací, grafické a výtvarné návrhy (kresby); (20) výrobky z plastických hmot, a to neosvětlené reklamní a informační tabule; (37) instalace a opravy elektrických i neelektrických reklam, nápisů, orientačních a informačních systémů, stavebnictví, zámečnické práce (opravy).
(591) Barevná
(730) **Akrylux s.r.o.**, Mělnická 148, Benátky nad Jizerou, Benátky nad Jizerou III, 29471, CZ
(740) Ing. Václav Kratochvíl, Husníkova 2086/22, Praha 5, Stodůlky, 15800

(210) **O-547181**
(220) 11.04.2018
(320) 11.04.2018
(511) 43
(540)

STAR ^{IBE} **HOTEL**

(210) **O-547140**
(220) 10.04.2018
(320) 10.04.2018
(511) 35, 39, 41
(540)

(510) (43) ubytovací služby (hotely, penziony), bary, bufety, hotelové služby, jídelny, kavárny, pronájem jednacích místností, pronájem přechodného ubytování, restaurace, rezervace přechodného ubytování, rezervace ubytování v hotelech, samoobslužné jídelny, samoobslužné restaurace, služby recepce pro přechodné ubytování, služby ubytovací kanceláře, zajištění stravování.
(591) Barevná
(730) **IBE KV Properties s.r.o.**, I. P. Pavlova 846/28, Karlovy Vary, 36001, CZ
(740) rutland ježek, advokátní kancelář s.r.o., JUDr. Monika Rutland, Betlémské náměstí 351/6, Praha 1, Staré Město, 11000

SteelRing
INTERNATIONAL CIRCUIT

(510) (35) předvádění zboží; (39) pronájem vozidel, pronájem automobilů, pronájem závodních automobilů, pronájem garáží; (41) plánování večírků, pořádání a vedení workshopů (školení), pořádání soutěží (vzdělávacích nebo zábavných), pořádání sportovních soutěží, praktický výcvik (předvádění), provozování sportovních zařízení, půjčování sportovního vybavení, soukromá výuka, školení, výuka, zábava.
(591) Barevná
(730) **STEEL RING TRINEC s.r.o.**, Frýdecká 272, Trinec, 73961, CZ
(740) Mgr. Beata Jeżowiczová, advokát, Jablunkovská 2014/40a, Český Těšín, 73701

(210) **O-547184**
(220) 11.04.2018
(320) 11.04.2018
(511) 25, 28, 35, 36, 41
(540)

IGYSTE

(510) (25) oděvy, obuv, pokrývky hlavy, alby (liturgické oděvy), barety, boa (kožešínové límce), body (spodní prádlo), bryndáčky (ne papírové), bryndáky s rukávy (ne papírové), bundy a krátké kabáty s výplní, cylindry, čapky, čelenky (oděvy), čepice, čepice do sprchy, dámská přiléhavá tílka (bodice), dámské kostýmy, dámské spodní kalhotky, dámské šaty, dětské kalhotky (spodní prádlo), domácí obuv, dřeváky, formy na klobouky, fotbalová obuv, gabardénové pláště (oděvy), galoše, gymnastická obuv, gymnastické oděvy, hotové podšívky (části oděvů), hřejivé návleky na nohy, kabáty, kadeřnické pláštěnky, kalhoty, kalhoty kratší délky, kamaše

na boty (psí dečky), kapesníčky do horní kapsy saka, kapsy pro oděvy, kapuce, kimona, klapky na uši (oděvy), klobouky, kolíky do kopaček, kombiné (spodní prádlo), kombinézy (oděvy), konfekční oděvy, kopačky, korzety, korzety (typu corselet), korzety (spodní prádlo), kostry na klobouky, košile, košile s krátkým rukávem, kotníková obuv, koupací čepice, koupací pantofle, koupací pláště, koupací sandály, kovové obuvní kování, kožené oděvy, kožešinové štolky, kožešiny (oděvy), kožichy, kravaty, kšilty (k nošení na hlavě), kšilty k čepicím, legíny (kalhoty), límece a límečky (oděvy), livreje, lyžařské boty, lyžařské rukavice, manipuly (součástí kněžských rouch), mantily (krajkové přehozy přes hlavu a prsa), manžety, masky na spaní, maškarní kostýmy, mešní roucha (ornáty), mitry (pokrývky hlavy), montérky, nánožníky (ne elektricky vyhřívané), náprsenky, návleky na nohy, neoprénové obleky pro vodní lyžování, nepromokavé oděvy, obleky na judo, obleky na karate, obuv s provázkovou podešví, oděvy pro cyklisty, oděvy pro motoristy, oděvy z imitací kůže, oděvy z papíru, odnímatelné límečky, okolky k obuvi, opasky (oděvy), opasky na peníze (oděvy), palčáky (rukavice), pánské krátké spodky, pánské obleky, pánské plavky, pánské podvazky, pánské trenýrky, boxerky, papírové klobouky (oděvy), parky, pásky (oděvy), paty k punčochám, peleríny, plachetky (součástí řeholních rouch), plastrony (kravatové šátky), plavecké oděvy, plavky, plážová obuv, plážové oděvy, pletené oděvní výrobky, podpatky k obuvi, podpažní potítka, podpažní vložky, podpřenky, podrážky k obuvi, podvazkové pásky, podvazky, podvazky na ponožky, podvazky na punčochy, ponča, ponožky, ponožky absorbující pot, pracovní pláště a haleny, protiskluzové pomůcky na obuv, pulovry, punčochové kalhoty, punčochové zboží, punčochy, punčochy absorbující pot, pyžama, rukavice (oděvy), rukávnický (oděvy), rybářské vesty, řemínky (pásky) k uchycení nohavic kalhot pod botou, saka (oděvy), sandály, sáří, sarongy, sedla košil, spodní prádlo, spodní prádlo absorbující pot, spodničky, sportovní dresy, sportovní obuv, sportovní tílka, sportovní vyšší obuv, středně vysoká obuv, sukně, svetry, svrchní oděvy, svrchníky, svršky k obuvi, svršky k obuvi (vyšší), šály, šátky, šátky a šály (na krk), šátky bandana, šatové sukně, šerpy, šle, šněrovací vyšší obuv, šortkové sukně, špičky k obuvi, tógy, trička, trikoty, turbany, uniformy, válenky (vysoká obuv z plsti), vesty, vnitřní stélky obuvi, výbavy pro novorozence (oděvy), vyšší obuv, zástěry (oděvy), závoje (oděvy), živůtky, šněrovací, župany; (28) hry, hračky a výrobky určené ke hraní, asfaltové terče (hliněná holubi), atrakce do zábavních parků, autička na dálkové ovládání (hračky), autička na hraní, balónky na hraní, bazény ke hře, badmintonové míčky, boby, boty na bruslení s upevňovacími bruslemi, boxerské rukavice, boxovací pytle, brusle na led, bublifuky (hračky), čidla záběru (rybářské náčiní), činky, dáma (hra), deskové hry, destičky na plavání, dětské tříkolky (hračky), disky (sportovní náčiní), divadelní masky, domečky pro panenky, domino (stolní hra), draci, drony (hračky), držáky svíček na vánoční stromček, duše do míčů na hraní, elektronické terče, figurky (hračky), golfové bagy na kolečkách nebo bez koleček, golfové hole, golfové rukavice, gymnastické nářadí, gyroskopy a stabilizátory letu do modelů letadel, harpunovací pušky (sportovní výstroj), hod podkovou (hra), hokejky, horolezecké stupačky, horolezecké úvazky, houpací koně, houpáčky, hrací automaty na hazardní hry, hrací automaty na mince, hrací deky (pro kojenec), hrací karty, hrací žetony, hračky imitující kosmetiku, hračky pro domácí zvířata, hrany na lyže, hry pačinko, hůlky pro mažoretky, chrániče holení (sportovní potřeby), chrastítka (hračky), indikátory záběru (rybářské náčiní), in-line kolečkové brusle, jehly do pumpiček na nafukování míčů na míčové hry, káča (hračky), kajaky na moře, kaleidoskopy, kapsle do pistolí (hračky), karnevalové masky, karty na bingo, kola na ruletu, kolečkové brusle, kolenní chrániče (sportovní potřeby), koloběžky (hračky), koněty, kostky (stolní hra), kouzelnické potřeby, kroužky (společenská hra - házení kroužků na kolík), křída na kulečnicková tága, kulečnicková počítadla, kulečnicková tága, kulečnickové koule, kulečnickové stoly, kulečnickové stoly s mincovníkem, kuličky (hra), kuželky (hra), kuželky (figurky), lahvičky pro panenky, lanka na surfy, létající talíře (hračky), loketní chrániče (sportovní potřeby), loutky, lovecké vábníčky, luky na lukostřelbu, lyžařské vázání, lyže, mah-jong (čínská společenská hra), mantinely do kulečnickových stolů, marionety, maskovací clony (sportovní výstroj), masky (na hraní), matřjošky (ruské, do sebe zapadající dřevěné panenky), míče na hraní, míče na míčové hry, modely (hračky), modely vozidel, náboje do paintballových zbraní (sportovní výstroj), nafukovací plavidla do bazénů, navigační draky, obaly a tašky tvarované speciálně pro lyže a prkna na surfing, obaly na lyže, oblečení pro panenky, odrazové mřížky (sportovní náčiní), ochranné fólie pro displeje přenosných her, ochranné vycpávky (jako součást sportovní výstroje), ovladače herních konzolí, ovladače na hračky, ozdoby na vánoční stromček (s výjimkou osvětlení a cukrovinek), padákové kluzáky (paraglidy), pachové návnady pro lov a rybolov, pákové ovladače na videohry (joysticky), pákařské rukavice (vybavení pro hry), pátky (sportovní náčiní), panenky, papírové klobouky

na večírky, pásky na plavání, pásky na plavání, piňatas (nádobky se sladkostmi nebo hračkami), pistole (hračky), plavecké ploutve, plavací vesty, plyšové hračky, plyšové hračky s dečkou, plyšová medvídky, pohárky na hry s kostkami, pokojíčky pro panenky, posilovací stroje, posilovače prsních svalů (expandéry), postýlky pro panenky, praky (sportovní náčiní), prkna na bodyboarding, prkna na paddleboarding, prkna na surfing, prkna na windsurfing, pryskyřice pro atlety, přenosné hry a hračky s integrovanými telekomunikačními funkcemi, přenosné hry s displeji z tekutých krystalů, přístroje na arkádové videohry, přístroje na tělesná cvičení, přístroje na videohry, pumpičky speciálně upravené pro nafukování míčů na míčové hry, puzzle, rakety (sportovní náčiní), roboti (hračky), rogala, rukavice na baseball, rukavice na hry, rukávky na plavání, rybářské háčky, rybářské náčiní, rybářské navigační, rybářské podběráky, rybářské pruty, rybářské splávky, rybářské vlasce, rybišské rukavice pro řem, sáně (sportovní náčiní), síť (sportovní potřeby), síťky na motýly, skateboards, skluzavky, sněžící koule, sněžnice, snowboardy, společenské hry, sportovní suspenzory pro muže (sportovní výstroj), stacionární kola na cvičení, startovací bloky (sportovní potřeby), stavebnice (hračky), stavebnice modelů (hračky), stavebnicové kostky (hračky), stěžně na windsurfing, stírací losy pro loterijní hry, stojany na vánoční stromček, stoly na stolní fotbal, stoly na stolní tenis, stoupací pásky (na skluznice lyží), stroje na házení míčů, struny pro výplet raket, střívkova pro rybolov, střívkové výplety raket, stuhly na moderní gymnastiku, šachovnice, šachovnice na dámu, šachy, šermířské masky, šermířské rukavice, šermířské zbraně, šipky (hra), škrabošky, špičky na kulečnicková tága, tašky na kriket, tělocvičná nářadí, tenisové nahrávací stroje, tenisové sítě, terče, těsta na modelování (hračky), trampolíny, trapézy na windsurfing, trenážery na cvičení, třaskavé kapsle (hračka), tvárné hmoty (hračky), tyče pro skok o tyči, umělé rybářské návnady a nástrahy, umělý sníh na vánoční stromčeky, válce pro stacionární kola na cvičení, vánoční praskací krekry (zábavné předměty), vánoční stromčeky ze syntetických materiálů, vlnadla a návnady pro lov nebo rybolov, vodní lyže, vozíky na golfové bagy, vrhačky asfaltových terčů (hliněných holubů), vrhčáby (desková hra), vrše (pasti na ryby), vybavení na lukostřelbu, vycpané hračky, vypichovátko na upravení stopy po dopadu míčku (příslušenství na golf), vystřelovací konfety (zábavné předměty na večírky), vzduchové pistole (hračky), vzpěračské činky, vzpěračské pásky (sportovní výstroj), zábavné předměty na párty, zábavné předměty žertovné, zařízení a náčiní na bowling, zařízení na hry, závěsné kluzáky, závěsné kolotoče (mobilní hračky), zbraně na paintball (sportovní výstroj), zvonky na vánoční stromček, žetony na hazardní hry; (35) reklama, propagace, řízení obchodní činnosti, obchodní administrativa, kancelářské práce, administrativní pomoc při reakci na výzvy k účasti ve výběrových řízeních, administrativní pomoc při vypracování nabídek k poptávkám (RFP), administrativní služby, administrativní zpracování objednávek, aktualizace a údržba dat v počítačových databázích, aktualizace a údržba údajů v rejstřících, aktualizace reklamních materiálů, analýza nákladů a cen, aranžování výkladů, cílené zasílání reklamních materiálů, cílený marketing, externí správa společnosti, fakturace, fotokopírování, grafická úprava pro reklamní účely, indexace webových stránek pro obchodní nebo reklamní účely, kopírování dokumentů, marketing, marketing v rámci softwarového publikování, modeling pro reklamní účely nebo podporu prodeje, nábor zaměstnanců, návrh reklamních materiálů, obchodní informace, obchodní informace a rady pro spotřebitele ve výběru produktů a služeb, obchodní průzkum, obchodní správa licencí k výrobkům a službám jiných osob, obchodní zprostředkovatelské služby, oceňování podniků, on-line inzerce v počítačové síti, optimalizace návštěvnosti webových stránek, optimalizace vyhledávačů pro účely podpory prodeje, plánování schůzek (kancelářské práce), podpora prodeje jiných osob, pomoc při řízení obchodní činnosti, pomoc při řízení obchodních či průmyslových podniků, poptávky, poradenské služby pro obchodní vedení, poradenství v oblasti komunikačních strategií při styku s veřejností, poradenství v oblasti komunikačních strategií v reklamě, poradenství v oblasti řízení a organizace podniku, poradenství v oblasti řízení lidských zdrojů, poradenství v oblasti řízení obchodní činnosti, pořádání módních přehlídek pro reklamní účely, pořádání veletrhů pro obchodní či reklamní účely, pořádání výstav pro obchodní či reklamní účely, poskytování informací o obchodních kontaktech, poskytování obchodních informací prostřednictvím webových stránek, PPC reklama, prezentace výrobků v komunikačních médiích pro účely maloobchodu, profesionální obchodní poradenství, pronájem billboardů (reklamních tabulí), pronájem fotokopírovacích strojů, pronájem kancelářských strojů a zařízení, pronájem prodejních automatů, pronájem prodejních stánků, pronájem reklamního času v komunikačních médiích, pronájem reklamních materiálů, pronájem reklamních ploch, provádění podnikových auditů, provozování on-line trhu pro kupující a prodejce výrobků a služeb, průzkum trhu, průzkum veřejného mínění, předvádění zboží, přepis rozhovorů (pro úřední účely), příprava daňových přiznání,

příprava výplatních listin, psaní na stroji, psaní reklamních textů, psaní scénářů pro reklamní účely, psaní životopisů pro jiné osoby, psychologické testování za účelem výběru zaměstnanců, reklama, rozhlasová reklama, řízení obchodní činnosti hotelů, řízení obchodní činnosti náhradových programů pro jiné osoby, řízení obchodní činnosti nezávislých poskytovatelů služeb, řízení obchodní činnosti sportovců, řízení obchodní činnosti výkonných umělců, řízení obchodních projektů v oblasti stavebních projektů, sběr údajů do počítačových databází, sestavování katalogů informací pro obchodní či reklamní účely, sestavování statistik, sjednávání a uzavírání obchodních transakcí pro třetí strany, sjednávání obchodních smluv pro jiné osoby, služby dočasného řízení obchodní činnosti za předem dohodnutých podmínek (interim management), maloobchodní služby v oblasti uměleckých děl poskytované uměleckými galeriemi, služby odborníků na výkonnost podniku, služby podnikům při jejich přesídlení, maloobchodní služby s farmaceutickými, veterinárními a sanitárními přípravky a se zdravotnickým materiálem, služby registrace darů, služby spojené s podáváním daňových přiznání, služby velkoobchodu v oblasti farmaceutických, veterinárních a sanitárních přípravků a v oblasti dodávek zdravotnického materiálu, správa programů pro věrné zákazníky v oblasti osobní letecké dopravy, správa zákaznických věrnostních programů, srovnávání cen, styk s veřejností, subdodavatelské služby (pomoc v obchodní činnosti), systematizace údajů do počítačových databází, šíření reklamních materiálů, šíření vzorků, telemarketing, televizní reklama, těsnopis, účetnictví, upomínání schůzek (kancelářské práce), vedení dražeb, vedení počítačové evidence, venkovní reklama, vydávání reklamních textů, vyhledávání sponzorů, vyhledávání údajů v počítačových souborech pro jiné osoby, vyhotovování hospodářských prognóz, vyhotovování výpisů z účtu, vylepování plakátů, výroba reklamních filmů, výroba teleshoppingových programů, výstřižková služba, zařizování novinového předplatného pro jiné osoby, zařizování předplatného na telekomunikační služby pro jiné osoby, zásilková reklama, zásobovací služby pro jiné osoby (nákup zboží a služeb pro jiné podniky), zaznamenávání písemných sdělení a údajů, zaznamenávání vzkazů pro nedostupné předplatitele, zpracování textu, zprostředkování dovozu a vývozu, zprostředkování obchodních informací, zprostředkování obchodů v oblasti propojení možných soukromých investorů s podnikateli, kteří potřebují financování, zprostředkování propagace, zprostředkování reklamy, zprostředkování zaměstnání; (36) pojištění, finančníctví, peněžnictví, služby v oblasti nemovitostí, bankovníctví, burzovní kotace, daňové odhady, dluhové poradenství, důvěrník (správa svěřeného majetku), elektronický převod peněžních prostředků, faktoring, financování, financování formou koupě na splátky, finanční analýza, finanční hodnocení (pojištění, bankovníctví, nemovitosti), finanční hodnocení nabídek k poptávkám (RFP), finanční hodnocení nabídek pro účast ve výběrových řízeních, finanční informace, finanční oceňování dřeva na pni, finanční oceňování vlny, finanční poradenství, finanční řízení, finanční řízení výplat náhrad pro jiné osoby, finanční služby v oblasti likvidace podniků, finanční služby ve formě zprostředkování celního odbavení, finanční sponzoring, finanční zúčtovací střediska, finanční zúčtování, hodnocení nákladů na opravy (finanční odhad), hypoteční bankovníctví, informace o pojištění, investování peněžních prostředků, kapitálové investice, leasingové financování, makléřské služby, obchodování s akciemi a dluhopisy, obchodování s cennými papíry, oceňování mincí, oceňování nemovitostí, oceňování starožitností, oceňování šperků, oceňování uměleckých děl, oceňování známek, on-line bankovníctví, ověřování šeků, penzijní fondy, podílové fondy, pojistně-matematické služby, poradenství v oblasti pojištění, pořádání dobročinných sbírek, pořádání sbírek, poskytování bezpečnostních schránek, poskytování finančních informací prostřednictvím webových stránek, poskytování jistoty, poskytování slev v zapojených provozovnách jiných osob pomocí členských karet, pronájem bytů, pronájem farem, pronájem kanceláří (nemovitosti), pronájem nemovitostí, pronájem sdílených kanceláří, provozování zastavárny, půjčky (financování), půjčky na splátky, půjčky se zástavou, služby agentury vymáhající pohledávky, služby realitní kanceláře, služby ubytovací kanceláře (byty), služby úvěrové kanceláře, směňování peněžních prostředků, spofitelní služby, správa bytových domů, správa nemovitostí, svěřeníctví, úschova cenností, uzavírání námořního pojištění, uzavírání pojištění, uzavírání pojištění proti požáru, uzavírání úrazového pojištění, uzavírání zdravotního pojištění, uzavírání životního pojištění, výběr nájemného, vydávání kreditních karet, výplata důchodů, vystavování cestovních šeků, vystavování hodnotných poukázek, zajištění, zajištění financování stavebních projektů, zpracování plateb debetní kartou, zpracování plateb kreditní kartou, zprostředkování emisních povolenek, zprostředkování pojištění, zprostředkování v oblasti nemovitostí; (41) vzdělávání, školení, zábava, sportovní a kulturní činnosti, akademie (vzdělávání), dabing, dálkové vzdělávání, diskotéky, divadelní představení,

drezúra zvířat, elektronické publikování (DTP), filmové projekce, fotografování, fotografování na mikrofilm, gymnastický výcvik, hudební produkce, informace o rekreaci, informace o vzdělávání, informace o zábavě, kaligrafické služby, karaoke, klubové služby (zábava nebo vzdělávání), knihovnické služby (půjčovny knih), korespondenční kurzy, koučink (školení), kulturní, vzdělávací a zábavní služby poskytované uměleckými galeriemi, mateřské školy, měření času při sportovních akcích, modelingové služby pro umělce, náboženská výchova, nahrávání videokazet, obrazové zpravodajství, on-line vydávání elektronických knih a časopisů, organizování zábavních akcí cosplay (kostýmové hry s věrným napodobením postav), plánování večírků (zábava), pojízdné knihovny, poradenství pro volbu povolání (v oblasti vzdělávání nebo školení), pořádání a uvádění koncertů, pořádání a vedení kolokvií, konferencí, kongresů, osobních vzdělávacích fór, seminářů, symposií a workshopů (školení), pořádání estrád (služby impresária), pořádání loterií, pořádání módních přehlídek pro zábavu, pořádání plesů, pořádání soutěží (vzdělávacích nebo zábavných), pořádání soutěží krásy, pořádání sportovních soutěží, pořádání výstav ke kulturním nebo vzdělávacím účelům, poskytování elektronických publikací on-line bez možnosti stažení, poskytování filmů bez možnosti stažení prostřednictvím videa na objednávku, poskytování her on-line z počítačové sítě, poskytování hudby on-line bez možnosti stažení, poskytování televizních programů bez možnosti stažení prostřednictvím videa na objednávku, poskytování videí on-line bez možnosti stažení, praktický výcvik (předvádění), prázdninové tábory (zábava), produkce estrád, profesní rekvalifikace, pronájem audiozařízení, pronájem dekorací (na představení), pronájem divadelních dekorací, pronájem kinematografických přístrojů, pronájem osvětlovacích zařízení pro divadelní scény či televizní studia, pronájem pokojových akvárií, pronájem rozhlasových a televizních přijímačů, pronájem sportovišť, pronájem stadionů, pronájem tenisových dvorců, pronájem uměleckých děl, pronájem videokamer, pronájem videorekordérů, provozování golfových hřišť, provozování heren, provozování kasin (hazard), provozování muzea (předvádění, výstavy), provozování rekreačních zařízení, provozování sportovních zařízení, provozování zoologických zahrad, průvodcovské služby, předprodej vstupenek (zábava), předvádění cirkusových vystoupení, předvádění vstříelných představení, předvádění živých vystoupení, překladatelské služby, psaní a skládání písní, psaní filmových scénářů, psaní scénářů (s výjimkou reklamních), psaní textů, půjčování audionahrávek, půjčování filmů, půjčování herního vybavení, půjčování hraček, půjčování potápěčské výstroje, půjčování sportovního vybavení (s výjimkou vozidel), půjčování videokazet, rezervace vstupenek na estrády, rozhlasová zábava, skládání hudby, služby bavičů, služby diskžokejů, služby filmového studia, služby grafické úpravy (nikoliv k reklamním účelům), služby klubů zdraví (zdravotní a kondiční cvičení), služby nahrávacího studia, služby nočního klubu (zábava), služby osobního trenéra (kondiční trénink), služby poskytované orchestry, služby reportérů (zpravodajství), služby spojené s hazardem, soukromá výuka, sportovní tábory, školení, školení prostřednictvím simulátorů, školení v oblasti sadó (školení v oblasti čajového obřadu), školní vzdělávání, tělesná výchova, televizní zábava, titulkování, tlumočení znakové řeči, tlumočnické služby, úprava videokazet, vedení kurzů kondičního cvičení, vedení túr s horským průvodcem, výcvik aikido, vydávání knih, vydávání textů (s výjimkou reklamních), výroba filmů (s výjimkou reklamních), výroba rozhlasových a televizních programů, výuka, vzdělávání na internátních školách, zábavní parky, zkoušení (pedagogická činnost).

(591) Barevná

(730) **CB Property Development, a.s.**, Vladislavova 1390/17, Praha 1, 11000, CZ

(740) Advokátní kancelář Rybář, Soppé & Partneři, Mgr. Ing. Tomáš Slonek, advokát, Purkyňova 2121/3, Praha 1, 11000

(210) **O-547185**
 (220) 11.04.2018
 (320) 11.04.2018
 (511) 25, 28, 35, 36, 41
 (540)

IGYSTE

(510) (25) oděvy, obuv, pokrývky hlavy, alby (liturgické oděvy), baret, boa (kožešinové límce), body (spodní prádlo), bryndáčky (ne papírové), bryndáky s rukávy (ne papírové), bundy a krátké kabáty s výplní, cylindry, čapky, čelenky (oděvy), čepice, čepice do sprchy, dámská přiléhavá tiška (bodice), dámské kostýmy, dámské spodní kalhotky, dámské šaty, dětské kalhotky (spodní prádlo), domácí obuv, dřeváky, formy na klobouky, fotbalová obuv, gabardénové pláště (oděvy), galoše, gymnastická obuv, gymnastické oděvy, hotové podšívky (části oděvů), hřejivé návleky na nohy, kabáty, kadeřnické pláštěnky, kalhoty, kalhoty kratší délky, kamaše na boty (psi dečky), kapesníčky do horní kapsy saka, kapsy pro oděvy, kapuce, kimona, klapky na uši (oděvy), klobouky, kolíky do kopaček, kombiné (spodní prádlo), kombinézy (oděvy), konfekční oděvy, kopačky, korzety, korzety (typu corselet), korzety (spodní prádlo), kostry na klobouky, košile, košile s krátkým rukávem, kotníkové obuv, koupací čepice, koupací pantofle, koupací pláště, koupací sandály, kovové obuvní kování, kožené oděvy, kožešinové štolky, kožešiny (oděvy), kožichy, kravaty, kšilty (k nošení na hlavě), kšilty k čepicím, legíny (kalhoty), límce a límečky (oděvy), livreje, lyžařské boty, lyžařské rukavice, manipuly (součásti kněžských rouch), mantily (krajkové přehozy přes hlavu a prsa), manžety, masky na spaní, maškarní kostýmy, mešní roucha (ornáty), mitry (pokrývky hlavy), montérky, nánožníky (ne elektricky vyhřívané), náprsenky, návleky na nohy, neoprenové obleky pro vodní lyžování, nepromokavé oděvy, obleky na judo, obleky na karate, obuv s provázkovou podešví, oděvy pro cyklisty, oděvy pro motoristy, oděvy z imitací kůže, oděvy z papíru, odnímatelné límečky, okolky k obuvi, opasky (oděvy), opasky na peníze (oděvy), palčáky (rukavice), pánské krátké spodky, pánské obleky, pánské plavky, pánské podvazky, pánské trenýrky, boxerky, papírové klobouky (oděvy), parky, pásky (oděvy), paty k punčochám, peleríny, plachetky (součásti řeholních rouch), plastrony (kravatové šátky), plavecké oděvy, plavky, plážová obuv, plážové oděvy, pletené oděvní výrobky, podpatky k obuvi, podpažní potítko, podpažní vložky, podprsenky, podrážky k obuvi, podvazkové pásky, podvazky, podvazky na ponožky, podvazky na punčochy, ponča, ponožky, ponožky absorbující pot, pracovní pláště a haleny, protiskluzové pomůcky na obuv, pulovry, punčochové kalhoty, punčochové zboží, punčochy, punčochy absorbující pot, pyžama, rukavice (oděvy), rukávničky (oděvy), rybářské vesty, řemínky (pásky) k uchycení nohavic kalhot pod botou, saka (oděvy), sandály, sáří, sarongy, sedla košil, spodní prádlo, spodní prádlo absorbující pot, spodničky, sportovní dresy, sportovní obuv, sportovní tiška, sportovní vyšší obuv, středně vysoká obuv, sukně, svetry, svrchní oděvy, svrchníky, boxerky k obuvi, svršky k obuvi (vyšší), šály, šátky, šátky a šály (na krk), šátky bandana, šatové sukně, šerpy, šle, šněrovací vyšší obuv, šortkové sukně, špičky k obuvi, tógy, trička, trikoty, turbany, uniformy, válenky (vysoká obuv z plsti), vesty, vnitřní stélky obuvi, vybavy pro novorozence (oděvy), vyšší obuv, zástěry (oděvy), závoje (oděvy), živůtky, šněrovačky, župany; (28) hry, hračky a výrobky určené ke hraní, asfaltové terče (hlinění holubi), atrakce do zábavních parků, autička na dálkové ovládání (hračky), autička na hraní, balónky na hraní, bazény ke hře, badmintonové míčky, boby, boty na bruslení s upevněnými bruslemi, boxerské rukavice, boxovací pytle, brusle na led, bublifuky (hračky), čidla záběru (rybářské náčiní), činky, dáma (hra), deskové hry, destičky na plavání, dětské tříkolky (hračky), disky (sportovní náčiní), divadelní masky, domečky pro panenky, domino (stolní hra), draci (hračky), držáky svíček na vánoční stromček, duše do míčů na hraní, elektronické terče, figurky (hračky), golfové bagy na kolečkách nebo bez koleček, golfové hole, golfové rukavice, gymnastické nářadí, gyroskopy a stabilizátory letu do modelů letadel, harpunovací pušky (sportovní výstroj), hod podkovou (hra), hokejky, horolezecké stupačky, horolezecké úvazky, houpačky, houpací koně, houpací automaty na hazardní hry, hrací automaty na mince, hrací deky (pro

kojence), hrací karty, hrací žetony, hračky imitující kosmetiku, hračky pro domácí zvířata, hrany na lyže, hry pačinko, hůlky pro mažoretky, chrániče holení (sportovní potřeby), chraštítka (hračky), indikátory záběru (rybářské náčiní), in-line kolečkové brusle, jehly do pumpiček na nafukování míčů na míčové hry, káča (hračky), kajaky na moře, kaleidoskopy, kapsle do pistolí (hračky), karnevalové masky, karty na bingo, kola na ruletu, kolečkové brusle, kolenní chrániče (sportovní potřeby), koloběžky (hračky), konfety, kostky (stolní hra), kouzelnické potřeby, kroužky (společenská hra - házení kroužků na kolik), křída na kulečnicková tága, kulečnicková počítadla, kulečnicková tága, kulečnickové koule, kulečnickové stoly, kulečnickové stoly s mincovníkem, kuličky (hra), kuželky (hra), kuželky (figurky), lahvičky pro panenky, lanka na surfy, létající talíře (hračky), loketní chrániče (sportovní potřeby), loutky, lovecké vábničky, luky na lukostřelbu, lyžařské vázání, lyže, mah-jong (čínská společenská hra), mantinely do kulečnickových stolů, marionety, maskovací clony (sportovní výstroj), masky (na hraní), matřičky (ruské, do sebe zapadající dřevěné panenky), míče na hraní, míče na míčové hry, modely (hračky), modely vozidel, náboje do paintballových zbraní (sportovní výstroj), nafukovací plavidla do bazénů, navijáky na draky, obaly a tašky tvarované speciálně pro lyže a prkna na surfing, obaly na lyže, oblečení pro panenky, odrazové můstky (sportovní náčiní), ochranné fólie pro displeje přenosných her, ochranné vycpávky (jako součást sportovní výstroje), ovladače herních konzolí, ovladače na hračky, ozdoby na vánoční stromček (s výjimkou osvětlení a cukrovinek), padákové kluzáky (paraglidy), pachové návnady pro lov a rybolov, pákové ovladače na videohry (joysticky), pákařské rukavice (vybavení pro hry), páčky (sportovní náčiní), panenky, papírové klobouky na večírky, pásky na plavání, pásky na plavání, piňatas (nádobky se sladkostmi nebo hračkami), pistole (hračky), plavecké ploutve, plovací vesty, plyšové hračky, plyšové hračky s dečkou, plyšová medvídky, pohárky na hry s kostkami, pokojíčky pro panenky, posilovací stroje, posilovače prsních svalů (expandéry), postýlky pro panenky, praky (sportovní náčiní), prkna na bodyboarding, prkna na paddleboarding, prkna na surfing, prkna na windsurfing, pryskyřice pro atlety, přenosné hry a hračky s integrovanými telekomunikačními funkcemi, přenosné hry s displeji z tekutých krystalů, přístroje na arkádní videohry, přístroje na tělesná cvičení, přístroje na videohry, pumpičky speciálně upravené pro nafukování míčů na míčové hry, puzzle, rakety (sportovní náčiní), roboti (hračky), rogalá, rukavice na baseball, rukavice na hry, rukávky na plavání, rybářské háčky, rybářské náčiní, rybářské navijáky, rybářské podběráky, rybářské pruty, rybářské splávky, rybářské vlasce, rytířské rukavice pro šerm, sáně (sportovní náčiní), síť (sportovní potřeby), síťky na motýly, skateboards, skluzavky, sněžící koule, sněžnice, snowboardy, společenské hry, sportovní suspensory pro muže (sportovní výstroj), stacionární kola na cvičení, startovací bloky (sportovní potřeby), stavebnice (hračky), stavebnice modelů (hračky), stavebnicové kostky (hračky), stěžně na windsurfing, stírací losy pro loterijní hry, stojany na vánoční stromček, stoly na stolní fotbal, stoly na stolní tenis, stoupací pásky (na skluznici lyží), stroje na házení míčků, struny pro výplet raket, stříhka pro rybolov, střívkové výplety raket, stuhy na moderní gymnastiku, šachovnice, šachovnice na dámu, šachy, šermiřské masky, šermiřské rukavice, šermiřské zbraně, šipky (hra), škrabošky, špičky na kulečnicková tága, tašky na kriket, tělocvičná nářadí, tenisové nahrávací stroje, tenisové sítě, terče, těsta na modelování (hračky), trampoliny, trapézy na windsurfing, trenážery na cvičení, třaskavé kapsle (hračka), tvárné hmoty (hračky), tyče pro skok o tyči, umělé rybářské návnady a nástrahy, umělý sníh na vánoční stromčeky, válce pro stacionární kola na cvičení, vánoční praskací krekry (zábavné předměty), vánoční stromčeky ze syntetických materiálů, vnařidla a návnady pro lov nebo rybolov, vodní lyže, vozíky na golfové bagy, vrhačky asfaltových terčů (hliněných holubů), vrhcáby (desková hra), vrše (pasti na ryby), vybavení na lukostřelbu, vycpané hračky, vypichovátko na upravení stopy po dopadu míčku (příslušenství na golf), vystřelovací konfety (zábavné předměty na večírky), vzduchové pistole (hračky), vzpěračské činky, vzpěračské pásky (sportovní výstroj), zábavné předměty na party, zábavné předměty žertovné, zařízení a náčiní na bowling, zařízení na hry, závěsné kluzáky, závěsné kolotoče (mobilní hračky), zbraně na paintball (sportovní výstroj), zvonky na vánoční stromček, žetony na hazardní hry; (35) reklama, propagace, řízení obchodní činnosti, obchodní administrativa, kancelářské práce, administrativní pomoc při reakci na výzvy k účasti ve výběrových řízeních, administrativní pomoc při vypracování nabídek k optávkám (RFP), administrativní služby, administrativní zpracování objednávek, aktualizace a údržba dat v počítačových databázích, aktualizace a údržba údajů v rejstřících, aktualizace reklamních materiálů, analýza nákladů a cen, aranžování výkladů, cílené zasílání reklamních materiálů, cílený marketing, externí správa společnosti, fakturace, fotokopírování, grafická úprava pro reklamní účely, indexace webových stránek pro obchodní nebo reklamní účely, kopírování dokumentů, marketing, marketing v rámci softwarového

publikování, modeling pro reklamní účely nebo podporu prodeje, nábor zaměstnanců, návrh reklamních materiálů, obchodní informace, obchodní informace a rady pro spotřebitele ve výběru produktů a služeb, obchodní průzkum, obchodní správa licencí k výrobkům a službám jiných osob, obchodní zprostředkovatelské služby, oceňování podniků, on-line inzerce v počítačové síti, optimalizace návštěvnosti webových stránek, optimalizace vyhledávačů pro účely podpory prodeje, plánování schůzek (kancelářské práce), podpora prodeje jiných osob, pomoc při řízení obchodní činnosti, pomoc při řízení obchodních či průmyslových podniků, poptávky, poradenské služby pro obchodní vedení, poradenství v oblasti komunikačních strategií při styku s veřejností, poradenství v oblasti komunikačních strategií v reklamě, poradenství v oblasti řízení a organizace podniku, poradenství v oblasti řízení lidských zdrojů, poradenství v oblasti řízení obchodní činnosti, pořádání módních přehlídek pro reklamní účely, pořádání veletrhů pro obchodní či reklamní účely, pořádání výstav pro obchodní či reklamní účely, poskytování informací o obchodních kontaktech, poskytování obchodních informací prostřednictvím webových stránek, PPC reklama, prezentace výrobků v komunikačních médiích pro účely maloobchodu, profesionální obchodní poradenství, pronájem billboardů (reklamních tabulí), pronájem fotokopirovacích strojů, pronájem kancelářských strojů a zařízení, pronájem prodejních automatů, pronájem prodejních stánků, pronájem reklamního času v komunikačních médiích, pronájem reklamních materiálů, pronájem reklamních ploch, provádění podnikových auditů, provozování on-line trhu pro kupující a prodejce výrobků a služeb, průzkum trhu, průzkum veřejného mínění, předvádění zboží, přepis rozhovorů (pro úřední účely), příprava daňových příznání, příprava výplatních listin, psaní na stroji, psaní reklamních textů, psaní scénářů pro reklamní účely, psaní životopisů pro jiné osoby, psychologické testování za účelem výběru zaměstnanců, reklama, rozhlasová reklama, řízení obchodní činnosti hotelů, řízení obchodní činnosti náhradových programů pro jiné osoby, řízení obchodní činnosti nezávislých poskytovatelů služeb, řízení obchodní činnosti sportovců, řízení obchodní činnosti výkonných umělců, řízení obchodních projektů v oblasti stavebních projektů, sběr údajů do počítačových databází, sestavování katalogů informací pro obchodní či reklamní účely, sestavování statistik, sjednávání a uzavírání obchodních transakcí pro třetí strany, sjednávání obchodních smluv pro jiné osoby, služby dočasného řízení obchodní činnosti za předem dohodnutých podmínek (interim management), maloobchodní služby v oblasti uměleckých děl poskytované uměleckými galeriemi, služby odborníků na výkonnost podniku, služby podnikům při jejich přesídlení, maloobchodní služby s farmaceutickými, veterinárními a sanitárními přípravky a se zdravotnickým materiálem, služby registrace darů, služby spojené s podáváním daňových příznání, služby velkoobchodu v oblasti farmaceutických, veterinárních a sanitárních přípravků a v oblasti dodávek zdravotnického materiálu, správa programů pro věrné zákazníky v oblasti osobní letecké dopravy, správa zákaznických věrnostních programů, srovnávání cen, styk s veřejností, subdavatelské služby (pomoc v obchodní činnosti), systematizace údajů do počítačových databází, šíření reklamních materiálů, šíření vzorků, telemarketing, televizní reklama, těsnoпис, účetnictví, upomínání schůzek (kancelářské práce), vedení dražeb, vedení počítačové evidence, venkovní reklama, vydávání reklamních textů, vyhledávání sponzorů, vyhledávání údajů v počítačových souborech pro jiné osoby, vyhotovování hospodářských prognóz, vyhotovování výpisů z účtu, vylepování plakátů, výroba reklamních filmů, výroba teleshoppingových programů, výstřižková služba, zařizování novinového předplatného pro jiné osoby, zařizování předplatného na telekomunikační služby pro jiné osoby, zásilková reklama, zásobovací služby pro jiné osoby (nákup zboží a služeb pro jiné podniky), zaznamenávání písemných sdělení a údajů, zaznamenávání vzkazů pro nedostupné předplatitele, zpracování textu, zprostředkování dovozu a vývozu, zprostředkování obchodních informací, zprostředkování obchodů v oblasti propojení možných soukromých investorů s podnikateli, kteří potřebují financování, zprostředkování propagace, zprostředkování reklamy, zprostředkování zaměstnání; (36) pojištění, finančníctví, peněžnictví, služby v oblasti nemovitostí, bankovníctví, burzovní kotace, daňové odhady, dluhové poradenství, důvěrník (správa svěřeného majetku), elektronický převod peněžních prostředků, faktoring, financování, financování formou koupě na splátky, finanční analýza, finanční hodnocení (pojištění, bankovníctví, nemovitosti), finanční hodnocení nabídek k poptávkám (RFP), finanční hodnocení nabídek pro účast ve výběrových řízeních, finanční informace, finanční oceňování dřeva na pni, finanční oceňování vlny, finanční poradenství, finanční řízení, finanční řízení výplat náhrad pro jiné osoby, finanční služby v oblasti likvidace podniků, finanční služby ve formě zprostředkování celního odbavení, finanční sponzoring, finanční zúčtovací střediska, finanční zúčtování, hodnocení nákladů na opravy (finanční odhad), hypoteční bankovníctví, informace o pojištění, investování

peněžních prostředků, kapitálové investice, leasingové financování, makléřské služby, obchodování s akciemi a dluhopisy, obchodování s cennými papíry, oceňování mincí, oceňování nemovitostí, oceňování starožitností, oceňování šperků, oceňování uměleckých děl, oceňování známek, on-line bankovníctví, ověřování šeků, penzijní fondy, podílové fondy, pojistně-matematické služby, poradenství v oblasti ubytování, pořádání dobročinných sbírek, pořádání sbírek, poskytování bezpečnostních schránek, poskytování finančních informací prostřednictvím webových stránek, poskytování jistoty, poskytování slev v zapojených provozovnách jiných osob pomocí členských karet, pronájem bytů, pronájem farem, pronájem kanceláří (nemovitosti), pronájem nemovitostí, pronájem sdílených kanceláří, provozování zastavárny, půjčky (financování), půjčky na splátky, půjčky se zástavou, služby agentury vymáhající pohledávky, služby realitní kanceláře, služby ubytovací kanceláře (byty), služby úvěrové kanceláře, směňování peněžních prostředků, spořitelni služby, správa bytových domů, správa nemovitostí, světenectví, úschova cenností, uzavírání námořního pojištění, uzavírání pojištění, uzavírání pojištění proti požáru, uzavírání úrazového pojištění, uzavírání zdravotního pojištění, uzavírání životního pojištění, výběr nájemného, vydávání kreditních karet, výplata důchodů, vystavování cestovních šeků, vystavování hodnotných poukázek, zajištění, zajištění financování stavebních projektů, zpracování plateb debetní kartou, zpracování plateb kreditní kartou, zprostředkování emisních povolenek, zprostředkování pojištění, zprostředkování v oblasti nemovitostí; (41) vzdělávání, školení, zábava, sportovní a kulturní činnosti, akademie (vzdělávání), dabing, dálkové vzdělávání, diskotéky, divadelní představení, drezúra zvířat, elektronické publikování (DTP), filmové projekce, fotografování, fotografování na mikrofilm, gymnastický výcvik, hudební produkce, informace o rekreaci, informace o vzdělávání, informace o zábavě, kaligrafické služby, karaoke, klubové služby (zábava nebo vzdělávání), knihovnické služby (půjčovny knih), korespondenční kurzy, koučink (školení), kulturní, vzdělávací a zábavní služby poskytované uměleckými galeriemi, mateřské školy, měření času při sportovních akcích, modelingové služby pro umělce, náboženská výchova, nahrávání videokazet, obrazové zpravodajství, on-line vydávání elektronických knih a časopisů, organizování zábavních akcí cosplay (kostýmové hry s věrným napodobením postav), plánování večírků (zábava), pojiždné knihovny, poradenství pro volbu povolání (v oblasti vzdělávání nebo školení), pořádání a uvádění koncertů, pořádání a vedení kolokvií, konferencí, kongresů, osobních vzdělávacích fór, seminářů, symposií a workshopů (školení), pořádání estrád (služby impresária), pořádání loterií, pořádání módních přehlídek pro zábavu, pořádání plesů, pořádání soutěží (vzdělávacích nebo zábavních), pořádání soutěží krásy, pořádání sportovních soutěží, pořádání výstav ke kulturním nebo vzdělávacím účelům, poskytování elektronických publikací on-line bez možnosti stažení, poskytování filmů bez možnosti stažení prostřednictvím videa na objednávku, poskytování her on-line z počítačové sítě, poskytování hudby on-line bez možnosti stažení, poskytování televizních programů bez možnosti stažení prostřednictvím videa na objednávku, poskytování videí on-line bez možnosti stažení, praktický výcvik (předvádění), prázdninové tábory (zábava), produkce estrád, profesní rekvalifikace, pronájem audiozařízení, pronájem dekorací (na představení), pronájem divadelních dekorací, pronájem kinematografických přístrojů, pronájem osvětlovacích zařízení pro divadelní scény či televizní studia, pronájem pokojových akvárií, pronájem rozhlasových a televizních přijímačů, pronájem sportovišť, pronájem stadionů, pronájem tenisových dvorců, pronájem uměleckých děl, pronájem videokamer, pronájem videorekordérů, provozování golfových hřišť, provozování heren, provozování kasin (hazard), provozování muzea (předvádění, výstavy), provozování rekreačních zařízení, provozování sportovních zařízení, provozování zoologických zahrad, průvodcovské služby, předprodej vstupenek (zábava), předvádění cirkusových vystoupení, předvádění varietních představení, předvádění živých vystoupení, překladatelské služby, psaní a skládání písní, psaní filmových scénářů, psaní scénářů (s výjimkou reklamních), psaní textů, půjčování audionahrávek, půjčování filmů, půjčování herního vybavení, půjčování hraček, půjčování potápěčské výstroje, půjčování sportovního vybavení (s výjimkou vozidel), půjčování videokazet, rezervace vstupenek na estrády, rozhlasová zábava, skládání hudby, služby baviče, služby diskžokejů, služby filmového studia, služby grafické úpravy (nikoliv k reklamním účelům), služby klubů zdraví (zdravotní a kondiční cvičení), služby nahrávacího studia, služby nočního klubu (zábava), služby osobního trenéra (kondiční trénink), služby poskytované orchestry, služby reportérů (zpravodajství), služby spojené s hazardem, soukromá výuka, sportovní tábory, školení, školení prostřednictvím simulátorů, školení v oblasti sadů (školení v oblasti čajového obřadu), školní vzdělávání, tělesná výchova, televizní zábava, titulkování, tlumočení znakové řeči, tlumočnické

služby, úprava videokazet, vedení kurzů kondičního cvičení, vedení túr s horským průvodcem, výcvik aikido, vydávání knih, vydávání textů (s výjimkou reklamních), výroba filmů (s výjimkou reklamních), výroba rozhlasových a televizních programů, výuka, vzdělávání na internátních školách, zábavní parky, zkoušení (pedagogická činnost).

(730) **CB Property Development, a.s.**, Vladislavova 1390/17, Praha 1, 11000, CZ

(740) Advokátní kancelář Rybář, Soppé & Partneři, Mgr. Ing. Tomáš Slonek, advokát, Purkyňova 2121/3, Praha 1, 11000

(210) **O-547186**

(220) 11.04.2018

(320) 11.04.2018

(511) 25, 28, 35, 36, 41

(540)

IGYŠTĚ PRO SVIŠTĚ

(510) (25) oděvy, obuv, pokrývky hlavy, alby (liturgické oděvy), barety, boa (kožešinové límce), body (spodní prádlo), bryndáčky (ne papírové), bryndáky s rukávy (ne papírové), bundy a krátké kabáty s výplní, cylindry, čapky, čelenky (oděvy), čepice, čepice do sprchy, dámská přiléhavá tiška (bodice), dámské kostýmy, dámské spodní kalhotky, dámské šaty, dětské kalhotky (spodní prádlo), domácí obuv, dřeváky, formy na klobouky, fotbalová obuv, gabardénové pláště (oděvy), galoše, gymnastická obuv, gymnastické oděvy, hotové podšívky (části oděvů), hřejivé návleky na nohy, kabáty, kadeřnické pláštěnky, kalhoty, kalhoty kratší délky, kamaše na boty (psi dečky), kapesníčky do horní kapsy saka, kapsy pro oděvy, kapuce, kimona, klapky na uši (oděvy), klobouky, kolíky do kopaček, kombiné (spodní prádlo), kombinézy (oděvy), konfekční oděvy, kopačky, korzety, korzety (typu corselet), korzety (spodní prádlo), kostry na klobouky, košile, košile s krátkým rukávem, kotníkové obuv, koupací čepice, koupací pantofle, koupací pláště, koupací sandály, kovové obuvní kování, kožené oděvy, kožešinové štolky, kožešiny (oděvy), kožichy, kravaty, kšiltky (k nošení na hlavě), kšiltky k čepicím, legíny (kalhoty), límce a límečky (oděvy), livreje, lyžařské boty, lyžařské rukavice, manipuly (součásti kněžských rouch), mantilly (krajkové přehozy přes hlavu a prsa), manžety, masky na spaní, maškarní kostýmy, mešní roucha (ornáty), mitry (pokrývky hlavy), montérky, nánožníky (ne elektricky vyhříváné), náprsenky, návleky na nohy, neoprenové obleky pro vodní lyžování, nepromokavé oděvy, obleky na judo, obleky na karate, obuv s provázkovou podešví, oděvy pro cyklisty, oděvy pro motoristy, oděvy z imitací kůže, oděvy z papíru, odnímatelné límečky, okolky k obuvi, opasky (oděvy), opasky na peníze (oděvy), palčáky (rukavice), pánské krátké spodky, pánské obleky, pánské plavky, pánské podvazky, pánské trenýrky, boxerky, papírové klobouky (oděvy), parky, pásky (oděvy), paty k punčochám, peleríny, plachetky (součásti řeholních rouch), plastrony (kravatové šátky), plavecké oděvy, plavky, plážová obuv, plážové oděvy, pletené oděvní výrobky, podpatky k obuvi, podpažní potítka, podpažní vložky, podprsenky, podrážky k obuvi, podvazkové pásy, podvazky, podvazky na ponožky, podvazky na punčochy, ponča, ponožky, ponožky absorbující pot, pracovní pláště a haleny, protiskluzové pomůcky na obuv, pulovry, punčochové kalhoty, punčochové zboží, punčochy, punčochy absorbující pot, pyžama, rukavice (oděvy), rukávniky (oděvy), rybářské vesty, řemínky (pásky) k uchycení nohavic kalhot pod botou, saka (oděvy), sandály, sáří, sarongy, sedla košil, spodní prádlo, spodní prádlo absorbující pot, spodničky, sportovní dresy, sportovní obuv, sportovní tiška, sportovní vyšší obuv, středně vysoká obuv, sukně, svetry, svrchní oděvy, svrchníky, svršky k obuvi, svršky k obuvi (vyšší), šály, šátky, šátky a šály (na krk), šátky bandana, šatové sukně, šerpy, šle, šněrovací vyšší obuv, šortkové sukně, špičky k obuvi, tógy, trička, trikoty, turbany, uniformy, válenky (vysoká obuv z plsti), vesty, vnitřní stélky obuvi, výbavy pro novorozence (oděvy), vyšší obuv, zástěry (oděvy), závoje (oděvy), živůtky, šněrovačky, župany; (28) hry, hračky a výrobky určené ke hraní, asfaltové terče (hliněná holubi), atrakce do zábavních parků, autička na dálkové ovládání (hračky), autička na hraní, balónky na hraní, bazény ke hře, badmintonové míčky, boby, boty na bruslení s upevněnými bruslemi, boxerské rukavice, boxovací pytle, brusle na led, bublifuky (hračky), čidla záběru (rybářské náčiní), činky, dáma (hra), deskové hry, destičky na plavání, dětské tříkolky (hračky), disky (sportovní náčiní), divadelní masky, domečky pro panenky, domino (stolní hra), draci, drony (hračky), držáky svíček na vánoční stromček, duše do míčů na hraní, elektronické terče, figurky (hračky), golfové bagy na kolečkách nebo bez koleček, golfové hole, golfové rukavice, gymnastické nářadí, gyroskopy a stabilizátory letu do modelů letadel, harpunovací pušky (sportovní výstroj), hod podkovou (hra), hokeyjky, horolezecké stupačky, horolezecké úvazky, houpací koně, houpáčky, hrací automaty na hazardní hry, hrací automaty na mince, hrací deky (pro

kojenec), hrací karty, hrací žetony, hračky imitující kosmetiku, hračky pro domácí zvířata, hrany na lyže, hry pačinko, hůlky pro mažoretky, chrániče holení (sportovní potřeby), chrastítka (hračky), indikátory záběru (rybářské náčiní), in-line kolečkové brusle, jehly do pumpiček na nafukování míčů na míčové hry, káča (hračky), kajaky na moře, kaleidoskopy, kapsle do pistolí (hračky), karnevalové masky, karty na bingo, kola na ruletu, kolečkové brusle, kolenní chrániče (sportovní potřeby), koloběžky (hračky), konfety, kostky (stolní hra), kouzelnické potřeby, kroužky (společenská hra - házení kroužků na kolík), křída na kulečnicková tága, kulečnicková počítadla, kulečnicková tága, kulečnickové koule, kulečnickové stoly, kulečnickové stoly s mincovníkem, kuličky (hra), kuželky (hra), kuželky (figurky), lahvičky pro panenky, lanka na surfy, létající talíře (hračky), loketní chrániče (sportovní potřeby), loutky, lovecké vábníčky, luky na lukostřelbu, lyžařské vázání, lyže, mah-jong (čínská společenská hra), mantinoly do kulečnickových stolů, marionety, maskovací clony (sportovní výstroj), masky (na hraní), matřičky (ruské, do sebe zapadající dřevěné panenky), míče na hraní, míče na míčové hry, modely (hračky), modely vozidel, náboje do paintballových zbraní (sportovní výstroj), nafukovací plavidla do bazénů, navijáky na draky, obaly a tašky tvarované speciálně pro lyže a prkna na surfing, obaly na lyže, oblečení pro panenky, odrazové můstky (sportovní náčiní), ochranné fólie pro displeje přenosných her, ochranné vycpávky (jako součást sportovní výstroje), ovladače herních konzolí, ovladače na hračky, ozdoby na vánoční stromček (s výjimkou osvětlení a cukrovinek), padákové kluzáky (paraglidy), pachové návnady pro lov a rybolov, pákové ovladače na videohry (joysticky), pákařské rukavice (vybavení pro hry), páčky (sportovní náčiní), panenky, papírové klobouky na večírky, pásky na plavání, pásy na plavání, piňatas (nádobky se sladkostmi nebo hračkami), pistole (hračky), plavecké ploutve, plovací vesty, plyšové hračky, plyšové hračky s dečkou, plyšová medvídky, pohárky na hry s kostkami, pokojíčky pro panenky, posilovací stroje, posilovače prsních svalů (expandéry), postýlky pro panenky, praky (sportovní náčiní), prkna na bodyboarding, prkna na paddleboarding, prkna na surfing, prkna na windsurfing, pryskyřice pro atlety, přenosné hry a hračky s integrovanými telekomunikačními funkcemi, přenosné hry s displeji z tekutých krystalů, přístroje na arkádové videohry, přístroje na tělesná cvičení, přístroje na videohry, pumpičky speciálně upravené pro nafukování míčů na míčové hry, puzzle, rakety (sportovní náčiní), roboti (hračky), rogalá, rukavice na baseball, rukavice na hry, rukávky na plavání, rybářské háčky, rybářské náčiní, rybářské navijáky, rybářské podběráky, rybářské pruty, rybářské splávky, rybářské vlasce, rybářské rukavice pro šerm, sáně (sportovní náčiní), síť (sportovní potřeby), síťky na motýly, skateboards, skluzavky, sněžící koule, sněžnice, snowboardy, společenské hry, sportovní suspensory pro muže (sportovní výstroj), stacionární kola na cvičení, startovací bloky (sportovní potřeby), stavebnice (hračky), stavebnice modelů (hračky), stavebnicové kostky (hračky), stěžně na windsurfing, stírací losy pro loterijní hry, stojany na vánoční stromček, stoly na stolní fotbal, stoly na stolní tenis, stopační pásy (na skluznici lyží), stroje na házení míčků, struny pro výplet raket, střívká pro rybolov, střívkové výplety raket, stuhu na moderní gymnastiku, šachovnice, šachovnice na dámu, šachy, šermiřské masky, šermiřské rukavice, šermiřské zbraně, šipky (hra), škrabošky, špičky na kulečnicková tága, tašky na kriket, tělocvičná nářadí, tenisové nahrávací stroje, tenisové sítě, terče, těsta na modelování (hračky), trampoliny, trapecy na windsurfing, trenážery na cvičení, třaskavé kapsle (hračka), tvárné hmoty (hračky), tyče pro skok o tyči, umělé rybářské návnady a nástrahy, umělý sníh na vánoční stromčeky, válce pro stacionární kola na cvičení, vánoční praskací krekry (zábavné předměty), vánoční stromčeky ze syntetických materiálů, vnaidla a návnady pro lov nebo rybolov, vodní lyže, vozíky na golfové bagy, vrhačky asfaltových terčů (hliněných holubů), vrhcáby (desková hra), vrše (pasti na ryby), vybavení na lukostřelbu, vycpané hračky, vypichovátka na upravení stopy po dopadu míčku (příslušenství na golf), vystřelovací konfety (zábavné předměty na večírky), vzduchové pistole (hračky), vzpěračské činky, vzpěračské pásy (sportovní výstroj), zábavné předměty na party, zábavné předměty žertovné, zařízení a náčiní na bowling, zařízení na hry, závesné kluzáky, závesné kolotoče (mobilní hračky), zbraně na paintball (sportovní výstroj), zvonky na vánoční stromček, žetony na hazardní hry; (35) reklama, propagace, řízení obchodní činnosti, obchodní administrativa, kancelářské práce, administrativní pomoc při reakci na výzvy k účasti ve výběrových řízeních, administrativní pomoc při vypracování nabídek k optávkám (RFP), administrativní služby, administrativní zpracování objednávek, aktualizace a údržba dat v počítačových databázích, aktualizace a údržba údajů v rejstřících, aktualizace reklamních materiálů, analýza nákladů a cen, aranžování výkladů, cílené zasílání reklamních materiálů, cílený marketing, externí správa společnosti, fakturace, fotokopírování, grafická úprava pro reklamní účely, indexace webových stránek pro obchodní nebo reklamní účely, kopírování dokumentů, marketing, marketing v rámci softwarového

publikování, modeling pro reklamní účely nebo podporu prodeje, nábor zaměstnanců, návrh reklamních materiálů, obchodní informace, obchodní informace a rady pro spotřebitele ve výběru produktů a služeb, obchodní průzkum, obchodní správa licencí k výrobkům a službám jiných osob, obchodní zprostředkovatelské služby, oceňování podniků, on-line inzerce v počítačové síti, optimalizace návštěvnosti webových stránek, optimalizace vyhledávačů pro účely podpory prodeje, plánování schůzek (kancelářské práce), podpora prodeje jiných osob, pomoc při řízení obchodní činnosti, pomoc při řízení obchodních či průmyslových podniků, poptávky, poradenské služby pro obchodní vedení, poradenství v oblasti komunikačních strategií při styku s veřejností, poradenství v oblasti komunikačních strategií v reklamě, poradenství v oblasti řízení a organizace podniku, poradenství v oblasti řízení lidských zdrojů, poradenství v oblasti řízení obchodní činnosti, pořádání módních přehlídek pro reklamní účely, pořádání veletrhů pro obchodní či reklamní účely, pořádání výstav pro obchodní či reklamní účely, poskytování informací o obchodních kontaktech, poskytování obchodních informací prostřednictvím webových stránek, PPC reklama, prezentace výrobků v komunikačních médiích pro účely maloobchodu, profesionální obchodní poradenství, pronájem billboardů (reklamních tabulí), pronájem fotokopirovacích strojů, pronájem kancelářských strojů a zařízení, pronájem prodejních automatů, pronájem prodejních stánků, pronájem reklamního času v komunikačních médiích, pronájem reklamních materiálů, pronájem reklamních ploch, provádění podnikových auditů, provozování on-line trhu pro kupující a prodejce výrobků a služeb, průzkum trhu, průzkum veřejného mínění, předvádění zboží, přepis rozhovorů (pro úřední účely), příprava daňových příznání, příprava výplatních listin, psaní na stroji, psaní reklamních textů, psaní scénářů pro reklamní účely, psaní životopisů pro jiné osoby, psychologické testování za účelem výběru zaměstnanců, reklama, rozhlasová reklama, řízení obchodní činnosti hotelů, řízení obchodní činnosti náhradových programů pro jiné osoby, řízení obchodní činnosti nezávislých poskytovatelů služeb, řízení obchodní činnosti sportovců, řízení obchodní činnosti výkonných umělců, řízení obchodních projektů v oblasti stavebních projektů, sběr údajů do počítačových databází, sestavování katalogů informací pro obchodní či reklamní účely, sestavování statistik, sjednávání a uzavírání obchodních transakcí pro třetí strany, sjednávání obchodních smluv pro jiné osoby, služby dočasného řízení obchodní činnosti za předem dohodnutých podmínek (interim management), maloobchodní služby v oblasti uměleckých děl poskytované uměleckými galeriemi, služby odborníků na výkonnost podniku, služby podnikům při jejich přesídlení, maloobchodní služby s farmaceutickými, veterinárními a sanitárními přípravky a se zdravotnickým materiálem, služby registrace darů, služby spojené s podáváním daňových příznání, služby velkoobchodu v oblasti farmaceutických, veterinárních a sanitárních přípravků a v oblasti dodávek zdravotnického materiálu, správa programů pro věrné zákazníky v oblasti osobní letecké dopravy, správa zákaznických věrnostních programů, srovnávání cen, styk s veřejností, subdavatelské služby (pomoc v obchodní činnosti), systematizace údajů do počítačových databází, šíření reklamních materiálů, šíření vzorků, telemarketing, televizní reklama, těsnoпис, účetnictví, upomínání schůzek (kancelářské práce), vedení dražeb, vedení počítačové evidence, venkovní reklama, vydávání reklamních textů, vyhledávání sponzorů, vyhledávání údajů v počítačových souborech pro jiné osoby, vyhotovování hospodářských prognóz, vyhotovování výpisů z účtu, vylepování plakátů, výroba reklamních filmů, výroba teleshoppingových programů, výstřížková služba, zařizování novinového předplatného pro jiné osoby, zařizování předplatného na telekomunikační služby pro jiné osoby, zásilková reklama, zásobovací služby pro jiné osoby (nákup zboží a služeb pro jiné podniky), zaznamenávání písemných sdělení a údajů, zaznamenávání vzkazů pro nedostupné předplatitele, zpracování textu, zprostředkování dovozu a vývozu, zprostředkování obchodních informací, zprostředkování obchodů v oblasti propojení možných soukromých investorů s podnikateli, kteří potřebují financování, zprostředkování propagace, zprostředkování reklamy, zprostředkování zaměstnání; (36) pojištění, finančníctví, peněžnictví, služby v oblasti nemovitostí, bankovníctví, burzovní kotace, daňové odhady, dluhové poradenství, důvěrník (správa svěřeného majetku), elektronický převod peněžních prostředků, faktoring, financování, financování formou koupě na splátky, finanční analýza, finanční hodnocení (pojištění, bankovníctví, nemovitosti), finanční hodnocení nabídek k poptávkám (RFP), finanční hodnocení nabídek pro účast ve výběrových řízeních, finanční informace, finanční oceňování dřeva na pni, finanční oceňování vlny, finanční poradenství, finanční řízení, finanční řízení výplat náhrad pro jiné osoby, finanční služby v oblasti likvidace podniků, finanční služby ve formě zprostředkování celního odbavení, finanční sponzoring, finanční zúčtovací střediska, finanční zúčtování, hodnocení nákladů na opravy (finanční odhad), hypoteční bankovníctví, informace o pojištění, investování

peněžních prostředků, kapitálové investice, leasingové financování, makléřské služby, obchodování s akciemi a dluhopisy, obchodování s cennými papíry, oceňování mincí, oceňování nemovitostí, oceňování starožitností, oceňování šperků, oceňování uměleckých děl, oceňování známek, on-line bankovníctví, ověřování šeků, penzijní fondy, podílové fondy, pojistně-matematické služby, poradenství v oblasti ubytování, pořádání dobročinných sbírek, pořádání sbírek, poskytování bezpečnostních schránek, poskytování finančních informací prostřednictvím webových stránek, poskytování jistoty, poskytování slev v zapojených provozovnách jiných osob pomocí členských karet, pronájem bytů, pronájem farem, pronájem kanceláří (nemovitosti), pronájem nemovitostí, pronájem sdílených kanceláří, provozování zastavárny, půjčky (financování), půjčky na splátky, půjčky se zástavou, služby agentury vymáhající pohledávky, služby realitní kanceláře, služby ubytovací kanceláře (byty), služby úvěrové kanceláře, směňování peněžních prostředků, spořitelni služby, správa bytových domů, správa nemovitostí, světenectví, úschova cenností, uzavírání námořního pojištění, uzavírání pojištění, uzavírání pojištění proti požáru, uzavírání úrazového pojištění, uzavírání zdravotního pojištění, uzavírání životního pojištění, výběr nájemného, vydávání kreditních karet, výplata důchodů, vystavování cestovních šeků, vystavování hodnotných poukázek, zajištění, zajištění financování stavebních projektů, zpracování plateb debetní kartou, zpracování plateb kreditní kartou, zprostředkování emisních povolenek, zprostředkování pojištění, zprostředkování v oblasti nemovitostí; (41) vzdělávání, školení, zábava, sportovní a kulturní činnosti, akademie (vzdělávání), dabing, dálkové vzdělávání, diskotéky, divadelní představení, drezúra zvířat, elektronické publikování (DTP), filmové projekce, fotografování, fotografování na mikrofilm, gymnastický výcvik, hudební produkce, informace o rekreaci, informace o vzdělávání, informace o zábavě, kaligrafické služby, karaoke, klubové služby (zábava nebo vzdělávání), knihovnické služby (půjčovny knih), korespondenční kurzy, koučink (školení), kulturní, vzdělávací a zábavní služby poskytované uměleckými galeriemi, mateřské školy, měření času při sportovních akcích, modelingové služby pro umělce, náboženská výchova, nahrávání videokazet, obrazové zpravodajství, on-line vydávání elektronických knih a časopisů, organizování zábavních akcí cosplay (kostýmové hry s věrným napodobením postav), plánování večírků (zábava), pojízdné knihovny, poradenství pro volbu povolání (v oblasti vzdělávání nebo školení), pořádání a uvádění koncertů, pořádání a vedení kolokvií, konferencí, kongresů, osobních vzdělávacích fór, seminářů, symposií a workshopů (školení), pořádání estrád (služby impresária), pořádání loterií, pořádání módních přehlídek pro zábavu, pořádání plesů, pořádání soutěží (vzdělávacích nebo zábavních), pořádání soutěží krásy, pořádání sportovních soutěží, pořádání výstav ke kulturním nebo vzdělávacím účelům, poskytování elektronických publikací on-line bez možnosti stažení, poskytování filmů bez možnosti stažení prostřednictvím videa na objednávku, poskytování her on-line z počítačové sítě, poskytování hudby on-line bez možnosti stažení, poskytování televizních programů bez možnosti stažení prostřednictvím videa na objednávku, poskytování videí on-line bez možnosti stažení, praktický výcvik (předvádění), prázdninové tábory (zábava), produkce estrád, profesní rekvalifikace, pronájem audiozařízení, pronájem dekorací (na představení), pronájem divadelních dekorací, pronájem kinematografických přístrojů, pronájem osvětlovacích zařízení pro divadelní scény či televizní studia, pronájem pokojových akvárií, pronájem rozhlasových a televizních přijímačů, pronájem sportovišť, pronájem stadionů, pronájem tenisových dvorců, pronájem uměleckých děl, pronájem videokamer, pronájem videorekordérů, provozování golfových hřišť, provozování heren, provozování kasin (hazard), provozování muzea (předvádění, výstavy), provozování rekreačních zařízení, provozování sportovních zařízení, provozování zoologických zahrad, průvodcovské služby, předprodej vstupenek (zábava), předvádění cirkusových vystoupení, předvádění varietních představení, předvádění živých vystoupení, překladatelské služby, psaní a skládání písní, psaní filmových scénářů, psaní scénářů (s výjimkou reklamních), psaní textů, půjčování audionahrávek, půjčování filmů, půjčování herního vybavení, půjčování hraček, půjčování potápěčské výstroje, půjčování sportovního vybavení (s výjimkou vozidel), půjčování videokazet, rezervace vstupenek na estrády, rozhlasová zábava, skládání hudby, služby baviče, služby diskžokejů, služby filmového studia, služby grafické úpravy (nikoliv k reklamním účelům), služby klubů zdraví (zdravotní a kondiční cvičení), služby nahrávacího studia, služby nočního klubu (zábava), služby osobního trenéra (kondiční trénink), služby poskytované orchestry, služby reportérů (zpravodajství), služby spojené s hazardem, soukromá výuka, sportovní tábory, školení, školení prostřednictvím simulátorů, školení v oblasti sadů (školení v oblasti čajového obřadu), školní vzdělávání, tělesná výchova, televizní zábava, titulkování, tlumočení znakové řeči, tlumočnické

služby, úprava videokazet, vedení kurzů kondičního cvičení, vedení túr s horským průvodcem, výcvik aikido, vydávání knih, vydávání textů (s výjimkou reklamních), výroba filmů (s výjimkou reklamních), výroba rozhlasových a televizních programů, výuka, vzdělávání na internátních školách, zábavní parky, zkoušení (pedagogická činnost).

(730) **CB Property Development, a.s.**, Vladislavova 1390/17, Praha 1, 11000, CZ

(740) Advokátní kancelář Rybář, Soppé & Partneři, Mgr. Ing. Tomáš Slonek, advokát, Purkyňova 2121/3, Praha 1, 11000

(210) **O-547188**

(220) 11.04.2018

(320) 11.04.2018

(511) 25, 28, 35, 36, 41

(540)

IGYŠTĚ

(510) (25) oděvy, obuv, pokrývky hlavy, alby (liturgické oděvy), barety, boa (kožešinové límce), body (spodní prádlo), bryndáčky (ne papírové), bryndáky s rukávy (ne papírové), bundy a krátké kabáty s výplní, cylindry, čapky, čelenky (oděvy), čepice, čepice do sprchy, dámská přiléhavá tiška (bodice), dámské kostýmy, dámské spodní kalhotky, dámské šaty, dětské kalhotky (spodní prádlo), domácí obuv, dřeváky, formy na klobouky, fotbalová obuv, gabardénové pláště (oděvy), galoše, gymnastická obuv, gymnastické oděvy, hotové podšívky (části oděvů), hřejivé návleky na nohy, kabáty, kadeřnické pláštěnky, kalhoty, kalhoty kratší délky, kamaše na boty (psi dečky), kapesníčky do horní kapsy saka, kapsy pro oděvy, kapuce, kimona, klapky na uši (oděvy), klobouky, kolíky do kopaček, kombiné (spodní prádlo), kombinézy (oděvy), konfekční oděvy, kopačky, korzety, korzety (typu corselet), korzety (spodní prádlo), kostry na klobouky, košile, košile s krátkým rukávem, kotníkové obuv, koupací čepice, koupací pantofle, koupací pláště, koupací sandály, kovové obuvní kování, kožené oděvy, kožešinové štolý, kožešiny (oděvy), kožichy, kravaty, kšiltý (k nošení na hlavě), kšiltý k čepicím, legíny (kalhoty), límce a límečky (oděvy), livreje, lyžařské boty, lyžařské rukavice, manipuly (součásti kněžských rouch), mantily (krajkové přehozy přes hlavu a prsa), manžety, masky na spaní, maškarní kostýmy, mešní roucha (ornáty), mitry (pokrývky hlavy), montérky, nánožníky (ne elektricky vyhříváné), náprsenky, návleky na nohy, neoprenové obleky pro vodní lyžování, nepromokavé oděvy, obleky na judo, obleky na karate, obuv s provázkovou podešví, oděvy pro cyklisty, oděvy pro motoristy, oděvy z imitací kůže, oděvy z papíru, odnímatelné límečky, okolky k obuvi, opasky (oděvy), opasky na peníze (oděvy), palčáky (rukavice), pánské krátké spodky, pánské obleky, pánské plavky, pánské podvazky, pánské trenýrky, boxerky, papírové klobouky (oděvy), parky, pásky (oděvy), paty k punčochám, peleríny, plachetky (součásti řeholních rouch), plastrony (kravatové šátky), plavecké oděvy, plavky, plážová obuv, plážové oděvy, pletené oděvní výrobky, podpatky k obuvi, podpažní potítka, podpažní vložky, podprsenky, podrážky k obuvi, podvazkové pásy, podvazky, podvazky na ponožky, podvazky na punčochy, ponča, ponožky, ponožky absorbující pot, pracovní pláště a haleny, protiskluzové pomůcky na obuv, pulovry, punčochové kalhoty, punčochové zboží, punčochy, punčochy absorbující pot, pyžama, rukavice (oděvy), rukávničky (oděvy), rybářské vesty, řemínky (pásky) k uchycení nohavic kalhot pod botou, saka (oděvy), sandály, sáří, sarongy, sedla košil, spodní prádlo, spodní prádlo absorbující pot, spodničky, sportovní dresy, sportovní obuv, sportovní tiška, sportovní vyšší obuv, středně vysoká obuv, sukně, svetry, svrchní oděvy, svrchníky, svršky k obuvi, svršky k obuvi (vyšší), šály, šátky, šátky a šály (na krk), šátky bandana, šatové sukně, šerpy, šle, šněrovací vyšší obuv, šortkové sukně, špičky k obuvi, tógy, trička, trikoty, turbany, uniformy, válenky (vysoká obuv z plsti), vesty, vnitřní stélky obuvi, výbavy pro novorozence (oděvy), vyšší obuv, zástěry (oděvy), závoje (oděvy), živůtky, šněrovačky, župany; (28) hry, hračky a výrobky určené ke hraní, asfaltové terče (hliněná holubi), atrakce do zábavních parků, autička na dálkové ovládání (hračky), autička na hraní, balónky na hraní, bazény ke hře, badmintonové míčky, boby, boty na bruslení s upevněnými bruslemi, boxerské rukavice, boxovací pytle, brusle na led, bublifuky (hračky), čidla záběru (rybářské náčiní), činky, dáma (hra), deskové hry, destičky na plavání, dětské tříkolky (hračky), disky (sportovní náčiní), divadelní masky, domečky pro panenky, domino (stolní hra), draci, drony (hračky), držáky svíček na vánoční stromeček, duše do míčů na hraní, elektronické terče, figurky (hračky), golfové bagy na kolečkách nebo bez koleček, golfové hole, golfové rukavice, gymnastické nářadí, gyroskopy a stabilizátory letu do modelů letadel, harpunovací pušky (sportovní výstroj), hod podkovou (hra), hokeyjky, horolezecké stupačky, horolezecké úvazky, houpací koně, houpáčky, hrací automaty na hazardní hry, hrací automaty na mince, hrací deky (pro

kojence), hrací karty, hrací žetony, hračky imitující kosmetiku, hračky pro domácí zvířata, hrany na lyže, hry pačinko, hůlky pro mažoretky, chrániče holení (sportovní potřeby), chraštítka (hračky), indikátory záběru (rybářské náčiní), in-line kolečkové brusle, jehly do pumpiček na nafukování míčů na míčové hry, káča (hračky), kajaky na moře, kaleidoskopy, kapsle do pistolí (hračky), karnevalové masky, karty na bingo, kola na ruletu, kolečkové brusle, kolenní chrániče (sportovní potřeby), koloběžky (hračky), konfety, kostky (stolní hra), kouzelnické potřeby, kroužky (společenská hra - házení kroužků na kolik), křída na kulečnicková tága, kulečnicková počítadla, kulečnicková tága, kulečnickové koule, kulečnickové stoly, kulečnickové stoly s mincovníkem, kuličky (hra), kuželky (hra), kuželky (figurky), lahvičky pro panenky, lanka na surfy, létající talíře (hračky), loketní chrániče (sportovní potřeby), loutky, lovecké vábničky, luky na lukostřelbu, lyžařské vázání, lyže, mah-jong (čínská společenská hra), mantinoly do kulečnickových stolů, marionety, maskovací clony (sportovní výstroj), masky (na hraní), matřičky (ruské, do sebe zapadající dřevěné panenky), míče na hraní, míče na míčové hry, modely (hračky), modely vozidel, náboje do paintballových zbraní (sportovní výstroj), nafukovací plavidla do bazénů, navijáky na draky, obaly a tašky tvarované speciálně pro lyže a prkna na surfing, obaly na lyže, oblečení pro panenky, odrazové můstky (sportovní náčiní), ochranné fólie pro displeje přenosných her, ochranné vypávky (jako součást sportovní výstroje), ovladače herních konzolí, ovladače na hračky, ozdoby na vánoční stromeček (s výjimkou osvětlení a cukrovinek), padákové kluzáky (paraglidy), pachové návnady pro lov a rybolov, pákové ovladače na videohry (joysticky), pákařské rukavice (vybavení pro hry), páčky (sportovní náčiní), panenky, papírové klobouky na večírky, pásky na plavání, pásy na plavání, piňatas (nádobky se sladkostmi nebo hračkami), pistole (hračky), plavecké ploutve, plovací vesty, plyšové hračky, plyšové hračky s dečkou, plyšová medvídky, pohárky na hry s kostkami, pokojíčky pro panenky, posilovací stroje, posilovače prsních svalů (expandéry), postýlky pro panenky, praky (sportovní náčiní), prkna na bodyboarding, prkna na paddleboarding, prkna na surfing, prkna na windsurfing, pryskyřice pro atlety, přenosné hry a hračky s integrovanými telekomunikačními funkcemi, přenosné hry s displeji z tekutých krystalů, přístroje na arkádové videohry, přístroje na tělesná cvičení, přístroje na videohry, pumpičky speciálně upravené pro nafukování míčů na míčové hry, puzzle, rakety (sportovní náčiní), roboti (hračky), rogalá, rukavice na baseball, rukavice na hry, rukávky na plavání, rybářské háčky, rybářské náčiní, rybářské navijáky, rybářské podběráky, rybářské pruty, rybářské splávky, rybářské vlasec, rybářské rukavice pro šerm, sáně (sportovní náčiní), síť (sportovní potřeby), síťky na motýly, skateboards, skluzavky, sněžící koule, sněžnice, snowboardy, společenské hry, sportovní suspensory pro muže (sportovní výstroj), stacionární kola na cvičení, startovací bloky (sportovní potřeby), stavebnice (hračky), stavebnice modelů (hračky), stavebnicové kostky (hračky), stěžně na windsurfing, stírací losy pro loterijní hry, stojany na vánoční stromeček, stoly na stolní fotbal, stoly na stolní tenis, stojací pásy (na skluznici lyží), stroje na házení míčků, struny pro výplet raket, střívká pro rybolov, střívkové výplety raket, stuhu na moderní gymnastiku, šachovnice, šachovnice na dámu, šachy, šermiřské masky, šermiřské rukavice, šermiřské zbraně, šipky (hra), škrabošky, špičky na kulečnicková tága, tašky na kriket, tělocvičná nářadí, tenisové nahrávací stroje, tenisové sítě, terče, těsta na modelování (hračky), trampoliny, trapecy na windsurfing, trenážery na cvičení, třaskavé kapsle (hračka), tvárné hmoty (hračky), tyče pro skok o tyči, umělé rybářské návnady a nástrahy, umělý sníh na vánoční stromečky, válce pro stacionární kola na cvičení, vánoční praskací krekry (zábavné předměty), vánoční stromečky ze syntetických materiálů, vnaidla a návnady pro lov nebo rybolov, vodní lyže, vozíky na golfové bagy, vrhačky asfaltových terčů (hliněných holubů), vrhcáby (desková hra), vrše (pasti na ryby), vybavení na lukostřelbu, vycpané hračky, vypichovátko na upravení stopy po dopadu míčku (příslušenství na golf), vystřelovací konfety (zábavné předměty na večírky), vzduchové pistole (hračky), vzpěračské činky, vzpěračské pásy (sportovní výstroj), zábavné předměty na party, zábavné předměty žertovné, zařízení a náčiní na bowling, zařízení na hry, závesné kluzáky, závesné kolotoče (mobilní hračky), zbraně na paintball (sportovní výstroj), zvonky na vánoční stromeček, žetony na hazardní hry; (35) reklama, propagace, řízení obchodní činnosti, obchodní administrativa, kancelářské práce, administrativní pomoc při reakci na výzvy k účasti ve výběrových řízeních, administrativní pomoc při vypracování nabídek k optávkám (RFP), administrativní služby, administrativní zpracování objednávek, aktualizace a údržba dat v počítačových databázích, aktualizace a údržba údajů v rejstřících, aktualizace reklamních materiálů, analýza nákladů a cen, aranžování výkladů, cílené zasílání reklamních materiálů, cílený marketing, externí správa společnosti, fakturace, fotokopírování, grafická úprava pro reklamní účely, indexace webových stránek pro obchodní nebo reklamní účely, kopírování dokumentů, marketing, marketing v rámci softwarového

publikování, modeling pro reklamní účely nebo podporu prodeje, nábor zaměstnanců, návrh reklamních materiálů, obchodní informace, obchodní informace a rady pro spotřebitele ve výběru produktů a služeb, obchodní průzkum, obchodní správa licencí k výrobkům a službám jiných osob, obchodní zprostředkovatelské služby, oceňování podniků, on-line inzerce v počítačové síti, optimalizace návštěvnosti webových stránek, optimalizace vyhledávačů pro účely podpory prodeje, plánování schůzek (kancelářské práce), podpora prodeje jiných osob, pomoc při řízení obchodní činnosti, pomoc při řízení obchodních či průmyslových podniků, poptávky, poradenské služby pro obchodní vedení, poradenství v oblasti komunikačních strategií při styku s veřejností, poradenství v oblasti komunikačních strategií v reklamě, poradenství v oblasti řízení a organizace podniku, poradenství v oblasti řízení lidských zdrojů, poradenství v oblasti řízení obchodní činnosti, pořádání módních přehlídek pro reklamní účely, pořádání veletrhů pro obchodní či reklamní účely, pořádání výstav pro obchodní či reklamní účely, poskytování informací o obchodních kontaktech, poskytování obchodních informací prostřednictvím webových stránek, PPC reklama, prezentace výrobků v komunikačních médiích pro účely maloobchodu, profesionální obchodní poradenství, pronájem billboardů (reklamních tabulí), pronájem fotokopirovacích strojů, pronájem kancelářských strojů a zařízení, pronájem prodejních automatů, pronájem prodejních stánků, pronájem reklamního času v komunikačních médiích, pronájem reklamních materiálů, pronájem reklamních ploch, provádění podnikových auditů, provozování on-line trhu pro kupující a prodejce výrobků a služeb, průzkum trhu, průzkum veřejného mínění, předvádění zboží, přepis rozhovorů (pro úřední účely), příprava daňových příznáží, příprava výplatních listin, psaní na stroji, psaní reklamních textů, psaní scénářů pro reklamní účely, psaní životopisů pro jiné osoby, psychologické testování za účelem výběru zaměstnanců, reklama, rozhlasová reklama, řízení obchodní činnosti hotelů, řízení obchodní činnosti náhradových programů pro jiné osoby, řízení obchodní činnosti nezávislých poskytovatelů služeb, řízení obchodní činnosti sportovců, řízení obchodní činnosti výkonných umělců, řízení obchodních projektů v oblasti stavebních projektů, sběr údajů do počítačových databází, sestavování katalogů informací pro obchodní či reklamní účely, sestavování statistik, sjednávání a uzavírání obchodních transakcí pro třetí strany, sjednávání obchodních smluv pro jiné osoby, služby dočasného řízení obchodní činnosti za předem dohodnutých podmínek (interim management), maloobchodní služby v oblasti uměleckých děl poskytované uměleckými galeriemi, služby odborníků na výkonnost podniku, služby podnikům při jejich přesídlení, maloobchodní služby s farmaceutickými, veterinárními a sanitárními přípravky a se zdravotnickým materiálem, služby registrace darů, služby spojené s podáváním daňových příznáží, služby velkoobchodu v oblasti farmaceutických, veterinárních a sanitárních přípravků a v oblasti dodávek zdravotnického materiálu, správa programů pro věrné zákazníky v oblasti osobní letecké dopravy, správa zákaznických věrnostních programů, srovnávání cen, styk s veřejností, subdavatelské služby (pomoc v obchodní činnosti), systematizace údajů do počítačových databází, šíření reklamních materiálů, šíření vzorků, telemarketing, televizní reklama, těsnoпис, účetnictví, upomínání schůzek (kancelářské práce), vedení dražeb, vedení počítačové evidence, venkovní reklama, vydávání reklamních textů, vyhledávání sponzorů, vyhledávání údajů v počítačových souborech pro jiné osoby, vyhotovování hospodářských prognóz, vyhotovování výpisů z účtu, vylepování plakátů, výroba reklamních filmů, výroba teleshoppingových programů, výstřížková služba, zařizování novinového předplatného pro jiné osoby, zařizování předplatného na telekomunikační služby pro jiné osoby, zásilková reklama, zásobovací služby pro jiné osoby (nákup zboží a služeb pro jiné podniky), zaznamenávání písemných sdělení a údajů, zaznamenávání vzkazů pro nedostupné předplatitele, zpracování textu, zprostředkování dovozu a vývozu, zprostředkování obchodních informací, zprostředkování obchodů v oblasti propojení možných soukromých investorů s podnikateli, kteří potřebují financování, zprostředkování propagace, zprostředkování reklamy, zprostředkování zaměstnání; (36) pojištění, finančníctví, peněžnictví, služby v oblasti nemovitostí, bankovníctví, burzovní kotace, daňové odhady, dluhové poradenství, důvěrník (správa svěřeného majetku), elektronický převod peněžních prostředků, faktoring, financování, financování formou koupě na splátky, finanční analýza, finanční hodnocení (pojištění, bankovníctví, nemovitosti), finanční hodnocení nabídek k poptávkám (RFP), finanční hodnocení nabídek pro účast ve výběrových řízeních, finanční informace, finanční oceňování dřeva na pni, finanční oceňování vlny, finanční poradenství, finanční řízení, finanční řízení výplat náhrad pro jiné osoby, finanční služby v oblasti likvidace podniků, finanční služby ve formě zprostředkování celního odbavení, finanční sponzoring, finanční zúčtovací střediska, finanční zúčtování, hodnocení nákladů na opravy (finanční odhad), hypoteční bankovníctví, informace o pojištění, investování

peněžních prostředků, kapitálové investice, leasingové financování, makléřské služby, obchodování s akciemi a dluhopisy, obchodování s cennými papíry, oceňování mincí, oceňování nemovitostí, oceňování starožitností, oceňování šperků, oceňování uměleckých děl, oceňování známek, on-line bankovníctví, ověřování šeků, penzijní fondy, podílové fondy, pojistně-matematické služby, poradenství v oblasti ubytování, pořádání dobročinných sbírek, pořádání sbírek, poskytování bezpečnostních schránek, poskytování finančních informací prostřednictvím webových stránek, poskytování jistoty, poskytování slev v zapojených provozovnách jiných osob pomocí členských karet, pronájem bytů, pronájem farem, pronájem kanceláří (nemovitosti), pronájem nemovitostí, pronájem sdílených kanceláří, provozování zastavárny, půjčky (financování), půjčky na splátky, půjčky se zástavou, služby agentury vymáhající pohledávky, služby realitní kanceláře, služby ubytovací kanceláře (byty), služby úvěrové kanceláře, směňování peněžních prostředků, spořitelni služby, správa bytových domů, správa nemovitostí, světenectví, úschova ceností, uzavírání námořního pojištění, uzavírání pojištění, uzavírání pojištění proti požáru, uzavírání úrazového pojištění, uzavírání zdravotního pojištění, uzavírání životního pojištění, výběr nájemného, vydávání kreditních karet, výplata důchodů, vystavování cestovních šeků, vystavování hodnotných poukázek, zajištění, zajištění financování stavebních projektů, zpracování plateb debetní kartou, zpracování plateb kreditní kartou, zprostředkování emisních povolenek, zprostředkování pojištění, zprostředkování v oblasti nemovitostí; (41) vzdělávání, školení, zábava, sportovní a kulturní činnosti, akademie (vzdělávání), dabing, dálkové vzdělávání, diskotéky, divadelní představení, drezúra zvířat, elektronické publikování (DTP), filmové projekce, fotografování, fotografování na mikrofilm, gymnastický výcvik, hudební produkce, informace o rekreaci, informace o vzdělávání, informace o zábavě, kaligrafické služby, karaoke, klubové služby (zábava nebo vzdělávání), knihovnické služby (půjčovny knih), korespondenční kurzy, koučink (školení), kulturní, vzdělávací a zábavní služby poskytované uměleckými galeriemi, mateřské školy, měření času při sportovních akcích, modelingové služby pro umělce, náboženská výchova, nahrávání videokazet, obrazové zpravodajství, on-line vydávání elektronických knih a časopisů, organizování zábavních akcí cosplay (kostýmové hry s věrným napodobením postav), plánování večírků (zábava), pojízdné knihovny, poradenství pro volbu povolání (v oblasti vzdělávání nebo školení), pořádání a uvádění koncertů, pořádání a vedení kolokvií, konferencí, kongresů, osobních vzdělávacích fór, seminářů, symposií a workshopů (školení), pořádání estrád (služby impresária), pořádání loterií, pořádání módních přehlídek pro zábavu, pořádání plesů, pořádání soutěží (vzdělávacích nebo zábavních), pořádání soutěží krásy, pořádání sportovních soutěží, pořádání výstav ke kulturním nebo vzdělávacím účelům, poskytování elektronických publikací on-line bez možnosti stažení, poskytování filmů bez možnosti stažení prostřednictvím videa na objednávku, poskytování her on-line z počítačové sítě, poskytování hudby on-line bez možnosti stažení, poskytování televizních programů bez možnosti stažení prostřednictvím videa na objednávku, poskytování videí on-line bez možnosti stažení, praktický výcvik (předvádění), prázdninové tábory (zábava), produkce estrád, profesní rekvalifikace, pronájem audiozařízení, pronájem dekorací (na představení), pronájem divadelních dekorací, pronájem kinematografických přístrojů, pronájem osvětlovacích zařízení pro divadelní scény či televizní studia, pronájem pokojových akvárií, pronájem rozhlasových a televizních přijímačů, pronájem sportovišť, pronájem stadionů, pronájem tenisových dvorců, pronájem uměleckých děl, pronájem videokamer, pronájem videorekordérů, provozování golfových hřišť, provozování heren, provozování kasin (hazard), provozování muzea (předvádění, výstavy), provozování rekreačních zařízení, provozování sportovních zařízení, provozování zoologických zahrad, průvodcovské služby, předprodej vstupenek (zábava), předvádění cirkusových vystoupení, předvádění varietních představení, předvádění živých vystoupení, překladatelské služby, psaní a skládání písní, psaní filmových scénářů, psaní scénářů (s výjimkou reklamních), psaní textů, půjčování audionahrávek, půjčování filmů, půjčování herního vybavení, půjčování hraček, půjčování potápěčské výstroje, půjčování sportovního vybavení (s výjimkou vozidel), půjčování videokazet, rezervace vstupenek na estrády, rozhlasová zábava, skládání hudby, služby baviče, služby diskžokejů, služby filmového studia, služby grafické úpravy (nikoliv k reklamním účelům), služby klubů zdraví (zdravotní a kondiční cvičení), služby nahrávacího studia, služby nočního klubu (zábava), služby osobního trenéra (kondiční trénink), služby poskytované orchestry, služby reportérů (zpravodajství), služby spojené s hazardem, soukromá výuka, sportovní tábory, školení, školení prostřednictvím simulátorů, školení v oblasti sadů (školení v oblasti čajového obřadu), školní vzdělávání, tělesná výchova, televizní zábava, titulkování, tlumočení znakové řeči, tlumočnické

služby, úprava videokazet, vedení kurzů kondičního cvičení, vedení túr s horským průvodcem, výcvik aikido, vydávání knih, vydávání textů (s výjimkou reklamních), výroba filmů (s výjimkou reklamních), výroba rozhlasových a televizních programů, výuka, vzdělávání na internátních školách, zábavní parky, zkoušení (pedagogická činnost).

(730) **CB Property Development, a.s.**, Vladislavova 1390/17, Praha 1, 11000, CZ

(740) Advokátní kancelář Rybář, Soppé & Partneři, Mgr. Ing. Tomáš Slonek, advokát, Purkyňova 2121/3, Praha 1, 11000

(210) **O-547201**

(220) 11.04.2018

(320) 11.04.2018

(511) 16, 28, 35

(540)



(510) (16) papír a lepenka, tiskárenské výrobky, potřeby pro vazbu knih, fotografie, papírnické zboží a kancelářské potřeby (s výjimkou nábytku), lepidla pro kancelářské potřeby nebo pro domácnost, potřeby pro rýsování a kreslení a potřeby pro umělce, maličské štětce, instruktážní a výukové materiály, plastové archy, fólie a sáčky pro balení a obaly, tiskařské typy, štočky; (28) hry, hračky a výrobky určené ke hraní, zařízení na videohry, cvičební a sportovní potřeby, vánoční ozdoby; (35) reklama, propagace, řízení obchodní činnosti, obchodní administrativa, kancelářské práce.

(730) **Město Dvůr Králové nad Labem**, náměstí T. G. Masaryka 38, Dvůr Králové nad Labem, 54401, CZ

(210) **O-547202**

(220) 11.04.2018

(320) 11.04.2018

(511) 16, 30, 35

(540)

Královédvorsk

(510) (16) papír a lepenka, tiskárenské výrobky, potřeby pro vazbu knih, fotografie, papírnické zboží a kancelářské potřeby (s výjimkou nábytku), lepidla pro kancelářské potřeby nebo pro domácnost, potřeby pro rýsování a kreslení a potřeby pro umělce, maličské štětce, instruktážní a výukové materiály, plastové archy, fólie a sáčky pro balení a obaly, tiskařské typy, štočky; (30) káva, čaj, kakao a náhražky kávy, rýže, tapioka a ságo, mouka a přípravky vyrobené z obilnin, chléb, pečivo a cukrovinky, produkty určené ke konzumaci v mraženém stavu, cukr, med, melasa, droždí, kypřicí prášek do pečiva, sůl, hořčice, ocet, omáčky (ochucovadla), koření, led (zmrazená voda); (35) reklama, propagace, řízení obchodní činnosti, obchodní administrativa, kancelářské práce.

(591) Barevná

(730) **Město Dvůr Králové nad Labem**, náměstí T. G. Masaryka 38, Dvůr Králové nad Labem, 54401, CZ

(210) **O-547433**

(220) 19.04.2018

(320) 19.04.2018

(511) 1, 3

(540)

K 1

(510) (1) chemické prostředky pro využití v průmyslu, výrobě, opravárenství, strojírenství, dopravě, výzkumu a vývoji, čistící a odmašťovací prostředky pro průmysl, výrobu, opravy a údržbu, chemické prostředky na odstraňování kotelního a vodního kamene; (3) čistící a odmašťovací prostředky pro technické použití, vyjma použití v péči o silniční, letecké a vodní dopravní prostředky (autokosmetika).

(730) **NOVATO spol. s r.o.**, Uralská 770/6, Praha 6, 16000, CZ

(740) Ing. Marie Smrčková, patentový zástupce, Ing. Marie Smrčková, Velflíkova 1431/10, Praha 6, 16000

(210) **O-547639**

(220) 27.04.2018

(320) 27.04.2018

(511) 35, 36, 41, 45

(540)

JAKE & JAMES

(510) (35) administrativa prodeje, administrativní služby; (36) služby nemovitostní (realitní služby); (41) překladatelské a tlumočnické služby; (45) právní služby.

(591) Barevná

(730) **Jake&James Accounting s.r.o.**, Dlouhá 730/35, Praha 1, Staré Město, 11000, CZ

(210) **O-547641**

(220) 27.04.2018

(320) 27.04.2018

(511) 10, 27, 28

(540)

EUPROMED®

(510) (10) masážní zařízení; (27) podložky na jógu, tělocvičné žíněnky na cvičení, žíněnky, koberce, předložky, rohožky; (28) interiérové nářadí na cvičení, pásy na cvičení jógy, sportovní potřeby a vybavení.

(591) Barevná

(730) **EuProMed s.r.o.**, Karlovo náměstí 290/16, Praha 2, Nové Město, 12000, CZ

(210) **O-547748**
(220) 04.06.2018
(320) 04.06.2018
(511) 35, 39, 44
(540)



(510) (35) maloobchod, velkoobchod a internetový obchod s farmaceutickými a kosmetickými výrobky, veterinárními přípravky, lékařskými přístroji a nástroji a zdravou výživou, dodavatelské služby pro třetí osoby (nákup výrobků a služeb pro jiné podniky), reklama a propagace; (39) balení a zaslání zboží; (44) lékárenství, provozování lékárny, poradenství ve farmacii.
(591) Barevná
(730) **Lékárna Jugoslávská s.r.o.**, Jugoslávská 768/9, Brno, Zábřovice, 61300, CZ

(210) **O-547762**
(220) 07.05.2018
(320) 07.05.2018
(511) 16, 35, 41
(540)

O chmelový věnec

(510) (16) plakáty, vstupenky, klubové vlajky papírové, razítka, diplomy, děkované a pamětní listy, poutače z papíru nebo z lepenky, neperiodické i periodické publikace, zejména se sportovní a taneční tematikou, například časopisy, kalendáře, katalogy, ročenky, knihy, oběžníky, zpěvníky, brožury, knihy k nalepování výstřížků (alba), komiksy, archy papíru, listky, tiskoviny, mapy, atlasy, obrazy, pohlednice a jiné propagační a informační materiály a upomínkové předměty, spadající do této třídy, jako propagační publikace, ročenky, papírové propagační samolepky, manuály, noviny, knihařské výrobky, papír a výrobky z papíru všeho druhu, a to papír pro kopírování, papír balicí, papír voskovaný, filtrační papír, papírové podložky pod sklenice, i pívni, papírové ubrusy a ubrusy, obaly na lahve, lepenka a kartonážní výrobky, alba, blahopřání i hudební v rámci této třídy, diagramy, fotografie, stojany na fotografie, grafické reprodukcce, grafiky, lepty, listky, litografie, olejotisky, malby (obrazy) zarámované či nezarámované, letáky, portréty, prospekty, rytiny, psací potřeby, tiskařské typy, štočky, obaly z papíru, známky, samolepky, bloky (papírnícké výrobky), dopisní papír, etikety, kromě textilních, formuláře, karty, karty a pásy papírové na počítačové programy, obálky, poštovní známky, pořadače (kancelářské potřeby), papírnícké zboží kancelářské, obalové materiály, pouzdra na pera, pouzdra na razítka, připínáčky, razítka, seznamy (rejstříky), těžitka, tikety, účetní knihy, zápisníky (notesy), krabice lepenkové nebo papírové, obtisky, pásy doutníkové, podložky (psací), pouzdra na doklady, praporky papírové, pytlíky jako obaly (z papíru nebo umělých hmot), ručníky papírové, šitý vývěsní z papíru nebo z lepenky, tabule reklamní z papíru nebo lepenky; (35) umělecké a reklamní agentury, reklamní činnost v rámci této třídy, organizování komerčních nebo reklamních výstav a veletrhů, výroba reklamních nosičů, rozšiřování reklamních materiálů (letáků, prospektů, tisků, vzorků) zákazníkům, venkovní reklama, vydávání reklamních nebo náborových, propagačních a inzertních textů, vylepování plakátů, pomoc při řízení obchodní činnosti, pomoc při řízení obchodních a průmyslových podniků, obchodní management a podnikové poradenství, obchodní nebo podnikatelské informace, komerční informační kanceláře, obchodní nebo podnikatelský průzkum, hospodářské (ekonomické) prognózy, služby týkající se přemísťování provozů nebo podniků, marketingové studie, analýzy nákupních a velkoobchodních cen, průzkum trhu, průzkum veřejného mínění, statistické informace, styky s veřejností, účetnictví, revize účtů (audit), analýzy nákladů, oceňování obchodních podniků, provádění výpisů z účtů, dražby, personální poradenství, posuzování efektivnosti provozu a racionalizace práce, nábor zaměstnanců, psychologické testování pro výběr zaměstnanců, příprava a vyhotovení daňových přiznání, příprava mezd a výplatních listin, zprostředkovatelské práce, služby reklamních agentur a propagace jako je zajišťování reklamy on-line v počítačové síti Internet,

rozhlasové reklamy, televizní reklamy, pronájem reklamní doby v komunikačních médiích, aktualizování a pronájem reklamních materiálů a reklamních ploch, inzerce poštou, předvádění zboží, služby modelek - předvádění pro reklamní účely a podporu prodeje, aranžování výkladů, obchodní vedení uměleckých agentur, správa hotelů, dovozní a vývozní kanceláře, sekretářské služby, vyřizování telefonních vzkazů a dotazů, těsnopis, stenografie, přepisování, psaní na stroji, zpracování textů, překlad a systemizace informací do počítačových databází, vedení kartoték a souborů v počítači, vyhledávání dat v počítačových souborech, kopírování nebo rozmnožování (reprodukce) dokumentů, dokladů apod., fotokopírování, zajišťování předplatného novin a časopisů, pronájem fotokopírovacích a kancelářských strojů a zařízení, pronájem prodejních automatů, dodavatelské služby pro třetí osoby (nákup výrobků a služeb pro jiné podniky), poradenská a zprostředkovatelská činnost v uvedených oborech této třídy; (41) pořádání tanečních soutěží, pořádání sportovních soutěží, pořádání závodů v tancích, pořádání tanečních kurzů, organizování vzdělávacích a zábavných akcí, lektorská činnost v oblasti výuky tance, prezentace umění a tance, choreografie, provozování taneční školy, činnost tanečního klubu a školy, tělesná výchova, provozování a pronájem sportovních zařízení - zejména tanečních sálů, pronájem golfových hřišť, stadiónů, tenisových dvorců, plaveckých bazénů, gymnastický výcvik, půjčování sportovního nářadí, pořádání soutěží krásy, vzdělávací a školící činnosti v rámci této třídy, pořádání festivalů, hudební produkce v rámci této třídy, služby pro oddech a rekreace, informace a zprostředkování možností rekreace, rozptýlení, zábavy, management turistických destinací, organizování kulturních nebo vzdělávacích výstav, organizování živých představení a vystoupení, pořádání divadelních představení, provozování kinosálů, koncertní síně, provozování muzeí, knihovny (půjčovny knih), pořádání diskoték, organizování a vedení kolokvií, konferencí, kongresů, seminářů, symposií, informace o výchově a vzdělávání, školení, praktické cvičení, instruktážní výcvik, zkoušení, přezkoušení, dálkové studium, korespondenční kurzy, internátní školy, prázdninové tábory, náboženská výchova, pomoc a poradenství pro volbu povolání, vzdělávací a školící činnosti v rámci této třídy, výstavní a galerijní činnost v rámci této třídy, provozování kasin a heren, provozování her on-line (z počítačové sítě), noční kluby, karaoke, výchovně-zábavné klubové služby, kluby zdraví, cirkusy, drezúra zvířat, provozování zoologických zahrad, půjčování filmů, umělecké a módní agentury, estrády, pořádání loterií, organizování plesů, plánování a organizování večírků a oslav, předprodej vstupenek, filmová tvorba, filmová studia, dabing, digitální zpracování obrazu, nahrávací studia (služby), výroba rozhlasových a televizních programů, zpravodajské služby, obrazové zpravodajství, fotografování, půjčování a pronájem divadelních a jiných dekorací včetně osvětlení, pronájem rozhlasových a televizních přijímačů, půjčování přenosných videokamer, vydávání knih, elektronické publikování (DTP), poskytování on-line elektronických publikací (bez možnosti stažení), vydávání elektronických knih a časopisů on-line, posunková řeč (tlumočení), překladatelské služby, pořádání a řízení pracovních setkání.

(730) **Taneční klub Luna, z.s.**, Fügnerova 1572, Louny, 44001, CZ

(210) **O-547767**
(220) 07.05.2018
(320) 08.02.2018
(511) 43
(540)

ensana

(510) (43) služby pro dočasné ubytování a poskytování jídel a nápojů, hotelové služby, rezervace hotelů pro ostatní, zajišťování stravování a občerstvení (catering).
(730) **Hruschka Jürgen**, Kunigundenstraße 49, 80805 München, DE
(740) **KOREJZOVA LEGAL v.o.s.**, JUDr. Petra Sauvage de Brantes advokátka, Korunní 810/104, Praha 10, Vinohrady, 10100

(210) **O-547834**
(220) 10.05.2018
(320) 10.05.2018
(511) 9, 35, 37
(540)

MOBILSTORE

(510) (9) mobilní telefony, tablety, kryty a pouzdra (ochranné, stylové, módní, sportovní, do vody) pro mobilní telefony a tablety, chytré hodinky, power banky, nabíječky, datové kabely, držáky chytrých hodinek, držáky mobilů a navigací do auta, kolo, moto, sportovní držáky telefonů a kamer, navigace, redukce OTG, redukce USB, micro, typ C, lightning, video a HDMI, náhradní díly pro mobilní telefony, baterie pro mobilní telefony, ochranné folie pro chytré telefony, handsfree sady, sluchátka, přenosné reproduktory flash disky, stylusy (dotyková pera pro kapacitní displeje), počítačová dotyková pera, bluetooth ovladače, tvrzená skla na ochranu displejů pro chytré telefony, paměťové karty, flashdisk, rozšíření paměti pro telefony a tablety, iPhony, selfie tyčky, digitální kamery, kamery do auta, sportovní kamery, SIM karty, brýle pro virtuální realitu, audio zesilovače, audio komponenty, jmenovitě systémy prostorového zvuku (surround sound systems), audio reproduktory, prázdné USB flash paměti, vestavěné bezdrátové audio a video přijímače a dokovací stanice (docking stations) ke čtečkám elektronických knih, k tabletům, mp3 přehrávačům, mp4 přehrávačům, mobilním telefonům a chytrým telefonům, videokamery, softwarové aplikace pro mobilní telefony, pro přenosné přehrávače medií a kapesní počítače, jmenovitě software na rozpoznávání hlasu, počítačový herní software, počítačové monitory, rozbočovače, spínače a směrovače (routery) pro počítačové sítě, počítačový software k ovládání domácích spotřebičů, počítačový software pro instant messaging (služby okamžitého dodávání zpráv), odesílání a přijímání emailů a kontaktních informací, sdílení rozvrhu a obsahu, audio redukce, modemy, monitory, podložky pod myš, počítačové periferní myši, nabíječky pro elektrické baterie, nosiče dat magnetické, magnetická média, nosiče zvukových nahrávek, čističe pro nosiče zvukových záznamů, notebooky (počítače), obaly na přenosné počítače a mobilní telefony, obrazovky, ochranné fólie přizpůsobené na počítačové obrazovky, osobní stereo soupravy, počítače (laptopy), počítačové stroje, kalkulačky, počítačová paměť, počítačové klávesnice, počítačové programy, počítačové tiskárny, počítačové a softwarové aplikace stahovatelné, počítačový hardware, počítačový software, pouzdra na chytré telefony, přístroje pro nahrávání zvuku nebo obrazu, přístroje pro reprodukci zvuku, přístroje telefonní, promítací přístroje, rádia, rádiové pagery, rámečky na digitální fotografie, sluchátka, telefonní sluchátka, snímače obrazu, stahovatelná zvonění pro mobilní telefony, stahovatelné hudební soubory, stahovatelné obrazové soubory, stativy na fotoaparáty, telefonní mikrofony, telefonní přístroje, telefony bezdrátové, telefonická zařízení, zařízení pro obrazovou telegrafii, televizní přístroje, USB disky (paměti), videokamery, videokazety, videopásky, videotelefony, videorekordéry, vysílací zařízení, vysílačky, zápisník elektronický, elektronické čtecí zařízení, zařízení na přenášení zvuku, zařízení pro počítačovou paměť, závěsné stuhly pro mobilní telefony, telekomunikační přístroje, telefony, telefonní ústředny, příslušenství k telefonům a mobilním telefonům, přístroje pro zpracování dat, počítače, příslušenství k počítačům, počítačové informační a řídicí systémy, mobilní komunikátory, displeje, LCD monitory a displeje, televize, klávesnice, čipy, procesory, inventory (elektrotechnika), mikrofony, senzory, elektrosoučástky, elektroinstalační materiály, antény, baterie a akumulátory, ochranné kryty, rámy a držáky pro telekomunikační techniku a spotřební elektroniku, elektrické kabely, konektory, nabíječky, adaptéry, nabíjecí (dokovací) stanice, zásuvky, prodlužovací kabely, audio – vizuální přístroje, reproduktory, optické přístroje, filmové přístroje, fotografické přístroje, kancelářská a reprodukční technika – kopírky, faxy, kalkulačky, přístroje pro měření, vážení, kontrolu a signalizaci, vědecké přístroje, elektronická média – nosiče dat, paměťové disky, CD nosiče, přístroje pro kódování a dekódování signálů, přístroje pro vedení, výrobu, přepínání, přeměnu, akumulaci, regulaci nebo řízení elektrického proudu, ochranné pomůcky pro oblast elektro, součástky a náhradní díly k telefonním přístrojům; (35) aktualizace a údržba dat v počítačových databázích, obchodní poradenství

v oblasti elektro, maloobchodní, velkoobchodní a elektronický prodej výrobků výše uvedených ve tř. 9 (počítače, mobilní telefony, příslušenství, součásti a náhradní díly), obchodní provoz elektronického obchodu (e-shopu) a zásilkového velkoobchodu se zaměřením na výše uvedené výrobky ve tř. 9, obchodní zprostředkovatelské služby v oblasti nákupu a prodeje výrobků výše uvedených ve tř. 9, předvádění výrobků, obchodní zastoupení jiných podnikatelských subjektů, výrobců, reklamní a marketingová činnost, průzkum trhu, zasílání reklamních materiálů, organizování a pořádání reklamních a prodejních akcí, poskytování obchodních informací, automatizované (ruční) zpracování a správa obchodních dat, administrativní práce; (37) oprava a instalace telefonů, servisně-montážní a opravárenské činnosti v oblasti elektro, servis, montáž a opravy elektrických a elektronických zařízení, telekomunikační, výpočetní techniky a spotřební elektroniky, revize a zkoušky elektrických a elektronických přístrojů a zařízení, poskytování servisně – montážních a opravárenských informací.

(591) Barevná
(730) **mobilstore s.r.o.**, Puškinova 83, Liberec, Liberec XXIV-Pilínkov, 46312, CZ

(210) **O-547845**
(220) 11.05.2018
(320) 11.05.2018
(511) 16, 32, 43
(540)

Krumlov

(510) (16) papírové podložky a tácky pod pivní sklenice, pivní papírové ubrusky a ubrusy, papírové obaly a viněty na pivní lahve, lepenka neperiodické i periodické publikace, a to brožury, časopisy, kalendáře, katalogy, ročenky, průvodce, knihy, mapy a atlasy, obrazy, glóbusy, pohlednice a jiné propagační a informační materiály a upomínkové předměty, spadající do této třídy, jako propagační publikace, ročenky, papírové propagační samolepky, oběžníky, zpěvníky, knihy k nalepování výstřížků (alba), komiksy, archy papíru, lístky, tiskoviny, poutače z papíru nebo z lepenky, papír a výrobky z papíru všeho druhu, jako papír pro kopírování, papír balicí, papír voskovaný a filtrační papír, tiskárenské výrobky, potřeby pro knižní vazby, plakáty, manuály, noviny, knihářské výrobky, alba, blahopřání i hudební, diagramy, fotografie, stojany na fotografie, grafické reprodukce, grafiky, lepty, listky, litografie, olejotisky, malby (obrazy) zarámované či nezarámované, letáky, portréty, prospekty, rytiny, psací potřeby, tiskařské typy, štočky, obaly z papíru, známky, samolepky, bloky (papírové výrobky), dopisní papír, etikety, kromě textilních, formuláře, karty, karty a pásky papírové na počítačové programy, obálky, poštovní známky, pořadače (kancelářské potřeby), papírové zboží kancelářské, obalové materiály, pouzdra na pera, pouzdra na razítka, připínáčky, razítka, seznamy (rejstříky), těžítka, tikety, účetní knihy, zápisníky (notesy), krabice lepenkové nebo papírové, obtisky, pásky doutníkové, podložky (psací), pouzdra na doklady a pasy, papírové praporky, pytlíky jako obaly (z papíru nebo umělých hmot), ručníky papírové, šitý vývěsní z papíru nebo z lepenky, tabule reklamní z papíru nebo lepenky, učební a vyučovací pomůcky (s výjimkou přístrojů); (32) pivo, výtažky z chmele na výrobu piva, zázvorové pivo, nealkoholické pivo, nealkoholické nápoje, nealkoholické ovocné a zeleninové šťávy, ovocné výtažky, minerálky, soda, stolové vody, šumivá voda, rajčatová šťáva, prášky na přípravu šumivých nápojů, příchutě na výrobu nápojů, sirupy, sladové nápoje, syrovátkové nápoje, šerbety (nápoje), prášky na výrobu šumivých nápojů, voda obsahující lithium, nealkoholické aperitivy, citronády, hroznový mošt, jablečný mošt, nealkoholické koktejly, mošty, iontové nápoje, nealkoholické výtažky z ovoce, ovocný nektar; (43) gastroservis – zásobování restaurací a občerstvovacích provozoven alkoholickým a nealkoholickým pivem, pivem s ovocnými a jinými příchutěmi a nápoji s příchutí piva, hromadné dodávání nápojů a hotových jídel do restaurací, jídelen, služby spojené s ubytováním, stravováním a občerstvením, provozování penzionů, hotelů, hostelů, motelů, hostinských činností, restaurace, bary, snack bary, cafeterie, motoresty, hostince, kantýny,

závodní jídelny, menzy, provozování rychlého občerstvení, catering, zajištění stravování při společenských akcích pohostinství, příprava jídel, společné stravování, podávání jídel a nápojů, příprava jídel a nápojů ke spotřebě, zejména steaků a zeleninových a ovocných salátů a pizz, těstovin, poskytování jídla a nápojů, služby zajišťující stravování, provozování automatů pro občerstvení, zásobování v rámci této třídy, poskytování gastronomických služeb, příprava jídel a výrobků studené kuchyně, pořádání hostin, provozování pizzerie, bufetu, samoobslužné restaurace, kavárny, vinárny, poradenství v oboru hotelnictví, poradenství v oboru gastronomie, zajišťování hotelových pobytů, dočasný pronájem apartmánů a salónek, poradenství v oboru provozování hotelů a gastronomických provozů.

(730) **Brewery Český Krumlov s.r.o.**, Pivovarská 27, Český Krumlov, Latrán, 38101, CZ

(740) **DANĚK & PARTNERS** Advokátní a patentová kancelář, Ing. Vilém Daněk Ph.D., LL.M., Vinohradská 403/17, Praha 2, Vinohrady, 12000

(210) **O-547951**

(220) 15.05.2018

(320) 15.05.2018

(511) 29, 30, 35

(540)



(510) (29) maso a masné výrobky, mléko a mléčné výrobky, vejce, jedlé oleje a tuky, zelenina a ovoce potravinářsky upravené, jedlá želatina, upravené ořechy; (30) pekařské výrobky všeho druhu, mouka, těsto, chléb, rohlíky, bagety, trvanlivé pečivo, slané pečivo, tyčinky, kreky, preclíky, obilniny pro osobní konzumaci, mšičky, ovesné a kukuřičné vločky, sladké pečivo, sušenky, oplatky, koláče, dorty, cukroví, bábovky, rolády, cukr, cukrovinky, bonboniéry, bonbóny, žvýkačky, med, káva, kakao, čokoláda, čaj, kukuřice pražená, sójová mouka, krupice, koření, stimulanty chuti potravin, aroma, potravinářské škroby a soli; (35) maloobchodní, velkoobchodní a elektronický prodej potravin, reklamní a marketingové činnosti, obchodní průzkumy, předvádění zboží, automatizované zpracování dat, administrativní práce, reklamní akce, prodejní akce s výše uvedenými výrobky ve tř. 29 a 30, obchodní poradenství.

(730) **SELI, spol. s r.o.**, Svitákova 2818/9, Praha 5, Stodůlky, 15500, CZ

(740) Ing. Jiří Střelák, Šumberova 42, Praha 6, 16200

(210) **O-547953**

(220) 15.05.2018

(320) 15.05.2018

(511) 3, 44

(540)



(510) (3) éterické oleje, deodorační mýdla, kosmetické masky, krémy na kůži; (44) masáže, lázeňské služby, fyzioterapie, sanatoria, turecké lázně, zdravotní péče, salón krásy, manikúra, pedikúra, kadeřnictví, ošetrovatelské služby, sauny, zdravotní poradenství.

(730) **Rouha Alena Mgr.**, Prokopská 295/6, Praha 1, 11800, CZ

(210) **O-547984**

(220) 16.05.2018

(320) 16.05.2018

(511) 5, 29, 32

(540)

FATALL

(510) (5) potravinové doplňky léčebné i neléčebné, vitamínové, minerální, bílkovinné a proteinové doplňky, potravinové doplňky léčebné i neléčebné zejména pro sportovce a osoby vystavené zvýšené duševní a fyzické námaze sloužící ke stimulaci, pro zvýšení výkonnosti a urychlení regenerace, snižování hmotnosti, posílení imunity organismu a zlepšení zdraví v tuhém i tekutém stavu ve formě práškových směsí, kapek, sirupů, gelů, past, tablet, šumivých tablet, pastilek, dražé, tobolek, kapslí, bonbónů, žele, prášků, výživová vláknina (potravinový doplněk), potravinové doplňky obsahující enzymy a antioxidanty, organoterapeutické přípravky (léčebné) k odsunutí projevů stáří, dietní nápoje pro léčebné účely, potravinové doplňky a výživové extrakty (potravinový doplněk) používané pro výživu a kloubní výživu, potravinové doplňky pro sportovce a ostatní osoby vystavené zvýšené tělesné a fyzické námaze na bázi směsi zahradních vláknin v rámci této třídy, rostlinných extraktů a minerálních komplexů pro konzumaci v rámci této třídy, výživové doplňky pro denní doplnění stravy (včetně fitness přípravků) v rámci této třídy; (29) bílkovinné výrobky a ostatní energetické potraviny pro neléčebné účely v rámci této třídy, a to a to mléko, mléčné výrobky a jejich náhražky, proteinová mléka, jedlé oleje a tuky, vejce, maso, ryby, drůbež a zvěřina, masové výtahy, mražené, sušené a vařené ovoce a zelenina, jedlé žele, upravená semena určená pro konzumaci lidmi, extrakty z chalu jako potravina, mléko arašidové (nápoje), mléko mandlové (nápoje), proteinové nápoje; (32) nealkoholické nápoje, a to bioformační širokospektrální regenerační nápoje, iontové nápoje, izotonické nápoje, energetické nápoje a nenávykové nápoje pro stimulaci a regeneraci organismu a/nebo ke zvýšení jeho výkonnosti (nikoli k léčebným účelům), koncentráty k výrobě nápojů fortifikované stopovými prvky, vitamíny, přírodními nebo minerálními extrakty, aperitivy nealkoholické, nealkoholické výtahy z ovoce, zeleninové šťávy (nápoje).

(730) **EXTRIFIT, s.r.o.**, Dolní Újezd č. p. 672, Dolní Újezd, 56961, CZ

(740) Halaxová & Halaxová TETRAPAT, Mgr. Eva Halaxová, Jionická 804/80, Praha 5, Košíře, 15800

(210) **O-548076**

(220) 21.05.2018

(320) 21.05.2018

(511) 7, 9, 17, 37, 40, 42

(540)

Josef Prusa

(510) (7) obráběcí stroje, automatické a poloautomatické stroje určené pro obrábění kovů, plastů, stroje pro výrobu forem z plastů, písku, části strojů pro obrábění kovů, plastů, laserové řezací stroje, motorem poháněné nástroje a motorem poháněná nářadí, 3D tiskárny a jejich části spadající do této třídy; (9) přístroje a nástroje vědecké, lodní, geodetické, fotografické, kinematografické, optické, přístroje a nástroje pro vážení, měření, kontrolu (dohled), záchranu a výuku, zařízení na zpracování dat, počítače, počítačové programy (software), počítačové tiskárny, pokladny, tonerové kazety pro tiskárny a kopírky, 3D tiskárny spadající do této třídy, elektromechanická zařízení pro výrobu modelů nebo prototypů, 3D skenery, zařízení pro přenos 3D výkresů do fyzických objektů; (17) plastické hmoty pro použití ve výrobě, plastová vlákna, plastické hmoty jako polotovar, guma, gutaperča, azbest, slída, plasty v extrudované formě pro použití ve výrobě (polotovary), nitě z (plastových) materiálů, ne pro textilní použití, plastové látky, polotovar, syntetické pryskyřice (polotovar); (37) instalace, údržba a opravy 3D tiskáren a příslušenství; (40) zpracování materiálů, a to recyklace odpadu, tisk materiálů s 3D tiskárnou (služby tiskárny), gravírování (laserovým řezacím strojem), zpracování prototypů modelů, dílů a komponentů pro osobní, obchodní nebo průmyslové použití, včetně šperků,

měleckých předmětů, ozdob, artefaktů, zboží pro domácnost, hraček, her, hobby modelů, příslušenství vozidel, kancelářských výrobků, spotřebních výrobků, technických dílů, laserové řezání vláken, pronájem 3D tiskáren; (42) vědecké a technologické služby a související výzkum a projektování, průmyslová analýza a výzkum, navrhování, vývoj, návrhy a údržba počítačového hardwaru a softwaru, poradenství v oblasti hardwaru a softwaru, programování, poradenství v oblasti počítačového softwaru, aktualizace počítačového softwaru, návrh a vývoj počítačových systémů, poradenství v oblasti počítačového hardwaru, konverze dat nebo dokumentů z fyzických na elektronická média, konverze dat a počítačových programů, projekční služby, grafické a designové služby, průmyslové návrhářské služby, výzkum v oblasti aplikované mechaniky, údržba počítačového softwaru, výzkum fyziky, počítačové služby, jmenovitě poskytování vyhledávačů pro Internet a světově přístupné počítačové databáze, kontrola kvality, technický výzkum, testování (materiálů).

(730) **Prusa Research s.r.o.**, Partyzánská 188/7a, Praha 7, Holešovice, 17000, CZ

(740) RETROPATENT s.r.o., Dobiášova 1246/29, Liberec, Liberec VI-Rochlice, 46006

(210) **O-548077**

(220) 21.05.2018

(320) 21.05.2018

(511) 7, 9, 17, 37, 40, 42

(540)

PRUSA POLYMERS

(510) (7) obráběcí stroje, automatické a poloautomatické stroje určené pro obrábění kovů, plastů, stroje pro výrobu forem z plastů, písku, části strojů pro obrábění kovů, plastů, laserové řezací stroje, motorem poháněné nástroje a motorem poháněná nářadí, 3D tiskárny a jejich části spadající do této třídy; (9) přístroje a nástroje vědecké, lodní, geodetické, fotografické, kinematografické, optické, přístroje a nástroje pro vážení, měření, kontrolu (dohled), záchranu a výuku, zařízení na zpracování dat, počítače, počítačové programy (software), počítačové tiskárny, pokladny, tonerové kazety pro tiskárny a kopírky, 3D tiskárny spadající do této třídy, elektromechanická zařízení pro výrobu modelů nebo prototypů, 3D skenery, zařízení pro přenos 3D výkresů do fyzických objektů; (17) plastické hmoty pro použití ve výrobě, plastová vlákna, plastické hmoty jako polotovary, guma, gutaperča, azbest, slída, plasty v extrudované formě pro použití ve výrobě (polotovary), nitě z (plastových) materiálů, ne pro textilní použití, plastové látky, polotovary, syntetické pryskyřice (polotovary); (37) instalace, údržba a opravy 3D tiskáren a příslušenství; (40) zpracování materiálů, a to recyklace odpadu, tisk materiálů s 3D tiskárnou (služby tiskárny), gravírování (laserovým řezacím strojem), zpracování prototypů modelů, dílů a komponentů pro osobní, obchodní nebo průmyslové použití, včetně šperků, uměleckých předmětů, ozdob, artefaktů, zboží pro domácnost, hraček, her, hobby modelů, příslušenství vozidel, kancelářských výrobků, spotřebních výrobků, technických dílů, laserové řezání vláken, pronájem 3D tiskáren; (42) vědecké a technologické služby a související výzkum a projektování, průmyslová analýza a výzkum, navrhování, vývoj, návrhy a údržba počítačového hardwaru a softwaru, poradenství v oblasti hardwaru a softwaru, programování, poradenství v oblasti počítačového softwaru, aktualizace počítačového softwaru, návrh a vývoj počítačových systémů, poradenství v oblasti počítačového hardwaru, konverze dat nebo dokumentů z fyzických na elektronická média, konverze dat a počítačových programů, projekční služby, grafické a designové služby, průmyslové návrhářské služby, výzkum v oblasti aplikované mechaniky, údržba počítačového softwaru, výzkum fyziky, počítačové služby, jmenovitě poskytování vyhledávačů pro Internet a světově přístupné počítačové databáze, kontrola kvality, technický výzkum, testování (materiálů).

(730) **Prusa Research s.r.o.**, Partyzánská 188/7a, Praha 7, Holešovice, 17000, CZ

(740) RETROPATENT s.r.o., Dobiášova 1246/29, Liberec, Liberec VI-Rochlice, 46006

(210) **O-548118**

(220) 22.05.2018

(320) 22.05.2018

(511) 16, 35, 40, 41

(540)



(510) (16) veškerý papír, lepenka a výrobky z těchto materiálů, které nejsou zařazeny do jiných tříd, a to obaly, tvarové výseky a krabice z papíru a lepenky, veškeré papírnické výrobky spadající do této třídy, veškeré psací vazby, fotografie, papírenské zboží, lepidla pro papírenství nebo domácnost, lepící pásy pro kancelářské účely a použití v domácnosti, materiál pro umělce, psací stroje a kancelářské potřeby (vyjímaje nábytek), učební a vyučovací potřeby a pomůcky s výjimkou přístrojů, plastické obaly nezařazené do jiných tříd, tiskařské typy, štočky, polygrafické výrobky, sazebnice (polygrafie), rámy sazečské (polygrafie), chromolitografie a galvanotypy (polygrafie), přístroje a stroje na rozmnožování, ruční tiskárny štítků (kancelářské potřeby), tiskárny (zařízení pro protisk) pro kancelářské účely, razítka, malby, obrazy, rytiny všeho druhu (dřevorytiny, hlubotisky, mědirytiny, lepty, tisky napodobující rytiny), výrobky z kartónu, a to to krabice a skládačky z kartónu, veškeré obaly (papírnické výrobky) spadající do této třídy, tiskoviny, publikace, časopisy, periodika, knihy, knihařské výrobky, mapy, atlasy, blahopřání, ročenky, brožury, letáky, vizitky, plakáty, katalogy, kalendáře, skládačky papírové, dopisní papíry, štetce; (35) zprostředkovatelská činnost v oblasti obchodu s výše uvedenými výrobky ve tř. 16, zprostředkování obchodních kontaktů, provádění obchodních operací, propagační činnost, reklama, reklama on line v počítačové síti, aktualizování reklamních materiálů, rozšiřování reklamních nebo inzertních materiálů zákazníkům (letáky, prospekty, tisky vzorky), pronájem reklamních ploch a materiálů, inzerce, služby reklamních agentur, fotokopírování, kopírování nebo rozmnožování (reprodukce) dokumentů a dokladů, systemizace informací do počítačových databází, překlad informací do počítačových databází, přepisování textů, psaní na stroji, obchodní administrativní, kancelářské práce, pomoc při řízení obchodní činnosti, předvádění zboží, distribuce vzorků zboží, vyhledávání informací v počítačových souborech, pronájem reklamního času ve všech komunikačních médiích, poskytování obchodních informací pomocí internetu, prezentace zboží na internetu, zprostředkování internetového obchodu, komerční využití internetu v oblastech komerčních internetových médií a vyhledávacích služeb, zajišťování obchodní prezentace uživatelů na stránkách World Wide Web v počítači a síti Internet, odborné obchodní poradenství, obchodní nebo podnikatelské informace; (40) provozování tiskárny, polygrafická výroba, prezentace služeb na internetu týkajících se polygrafické výroby, sazba tiskovin, fotosazba, vyvolávání filmů, kopírování fotografických snímků, hlubotisk (fotografické leptání), kreslení, rýsování laserem, litografické tisky, ofsetový tisk, sítotisk, tiskárny, tisk vzorů, rámování uměleckých děl, vazby publikací, knihařství; (41) vydavatelské a nakladatelské služby, digitální zpracování obrazu, fotografování, elektronické publikování (DTP), poskytování on-line elektronických publikací (bez možnosti stažení), vydávání elektronických knih a časopisů on-line, vydávání textů (s výjimkou reklamních nebo náborových).

(591) Barevná

(730) **TISKÁRNA GRAFICO s.r.o.**, U Panského mlýna 1438/33, Opava, Kylešovice, 74706, CZ

(740) Ing. Pavel Nádvořík s.r.o., Sokola Tůmy 1099/1, Ostrava, Mariánské Hory, 70900

(210) **O-548143**
(220) 23.05.2018
(320) 23.05.2018
(511) 12, 35, 37, 40
(540)

GATTER

(510) (12) automobily, motocykly, kola vozidel, automobilové motory; (35) nákup a prodej automobilů, motocyklů, kol vozidel, automobilových motorů a součástek pro vozidla; (37) renovace a oprava součástek automobilů, motocyklů, automobilových motorů a kol vozidel; (40) zpracování materiálů, a to kovů, slitin, kompozitů, plastů, gumy, kůže, koženky a dřeva, zakázková výroba součástek pro motorová i nemotorová vozidla.
(730) **Trik Martin**, Spolková 31, Plzeň, 31200, CZ

(210) **O-548159**
(220) 23.05.2018
(320) 23.05.2018
(511) 39, 41, 43
(540)



(510) (39) služby v oblasti cestování a osobní doprava, organizování a zprostředkování výletů; (41) průvodcovské služby; (43) služby ubytovací kanceláře, zajištění stravování.
(591) Barevná
(730) **Northern Hikes s.r.o.**, Kaprova 42/14, Praha 1, Staré Město, 11000, CZ
(740) Mgr. František Hons, advokátní kancelář, Mgr. František Hons, Francouzská 299/98, Praha 10, Vršovice, 10100

(210) **O-548162**
(220) 24.05.2018
(320) 24.05.2018
(511) 1, 5, 30, 31, 32, 33, 34, 40, 44
(540)

Phytohemp

(510) (1) biologické přípravky pro použití v průmyslu a vědě; (5) farmaceutika, léčebné a veterinární přípravky, potravinové doplňky pro lidskou spotřebu a zvířata; (30) čaj, koření; (31) surové a nezpracované zemědělské, akvakulturní, zahradnické a lesní produkty, zrna a semena surová nebo nezpracovaná, čerstvé bylinky, přírodní rostliny a květiny, sazenice a semena pro pěstování rostlin; (32) minerální a sycené vody a jiné nealkoholické nápoje, ovocné nápoje a ovocné šťávy, sirupy a jiné přípravky pro přípravu nápojů; (33) alkoholické nápoje (s výjimkou pív); (34) tabák, potřeby pro kuřáky; (40) zpracování technického konopí - řezání, třídění a mletí; (44) péče o hygienu a krásu osob a zvířat.
(730) **Bader Georg**, Košťálov 105, Košťálov, 51202, CZ

(210) **O-548164**
(220) 24.05.2018
(320) 24.05.2018
(511) 36
(540)



(510) (36) služby finanční a peněžní.
(591) Barevná
(730) **Expobank CZ a.s.**, Vítězná 126/1, Praha 5, 15000, CZ

(210) **O-548171**
(220) 24.05.2018
(320) 24.05.2018
(511) 9, 35
(540)



(510) (39) služby v oblasti cestování a osobní doprava, organizování a zprostředkování výletů; (41) průvodcovské služby; (43) služby ubytovací kanceláře, zajištění stravování.
(591) Barevná
(730) **Northern Hikes s.r.o.**, Kaprova 42/14, Praha 1, Staré Město, 11000, CZ
(740) Mgr. František Hons, advokátní kancelář, Mgr. František Hons, Francouzská 299/98, Praha 10, Vršovice, 10100

(510) (9) kabely na bázi elektrického a optického přenosu, kabelové propojky; (35) činnost ekonomických a organizačních poradců, zprostředkování obchodní činnosti pro výrobky uvedené ve třídě 9, import a export.
(591) Barevná
(730) **KABELOVNA Děčín Podmokly, s.r.o.**, Ústecká 40/33, Děčín, 40533, CZ
(740) PROPATENT, Ing. Vlasta Sedláčková, Pod Pekařkou 107/1, Praha 4, 14700

(210) **O-548195**
(220) 25.05.2018
(320) 25.05.2018
(511) 9, 16, 41
(540)



(510) (9) data, informace a databáze, nahrané zvukové a zvukově-obrazové záznamy, vše na elektronických, magnetických, optických a jiných nosičích v rámci třídy 9, multimediální aplikace, elektronická periodika a knihy; (16) tiskoviny všeho druhu, noviny, časopisy, periodika, knihy, učebnice, učební pomůcky (s výjimkou přístrojů), papírenské zboží; (41) vydavatelská činnost, výchovná a vzdělávací činnost, kulturní aktivity, charitativní činnost v oblasti kulturní, výchovné a vzdělávací.
(591) Barevná
(730) **Vojenský a špitální řád sv. Lazara Jeruzalémského, z.s.**, Vodičkova 682/20, Praha 1, 11000, CZ
(740) Mgr. Lukáš Dlabáček, patentový zástupce, Bolzanova 5, Brno, 61800

(210) **O-548202**
(220) 25.05.2018
(320) 25.05.2018
(511) 35, 36, 42
(540)



(510) (35) marketing, propagační činnost, reklama, zprostředkovatelské obchodní služby, sjednávání obchodních smluv pro jiné osoby, organizování firemních, komerčních a reklamních akcí, obchodní zprostředkovatelské služby v oblasti gastronomie; (36) služby realitní kanceláře, poskytování informací o nemovitostech, zprostředkovatelská činnost v oblasti nemovitostí včetně pronájmu a obstaravatelské činnosti, poradenská a konzultační činnost v oblasti nemovitostí, zprostředkování pronájmů, konzultační služby v oblasti nemovitostí, makléřské služby; (42) cateringové služby v oblasti gastronomie.
(591) Barevná
(730) **Dejsiprostor s.r.o.**, Revoluční 1082/8, Praha 1, Nové Město, 11000, CZ

(210) **O-548203**
(220) 25.05.2018
(320) 25.05.2018
(511) 9, 36, 38
(540)



(510) (9) nosiče informací (v rozsahu třídy 9) se záznamem zvuku a/nebo obrazu, elektronické publikace (s možností stažení); (36) realitní kancelář, pronájem a správa nemovitostí; (38) šíření informací prostřednictvím veřejných datových sítí, například Internetu.
(591) Barevná
(730) **IKA INVEST, s.r.o.**, Belgická 196/38, Praha 2, 12000, CZ

(210) **O-548204**
(220) 25.05.2018
(320) 25.05.2018
(511) 30, 32, 43
(540)



(510) (30) káva, kávové nápoje, čaj, ledový čaj, čokoláda, čokoládové nápoje, kakao, kakaové nápoje, mléko, mléčné nápoje, zmrzlina, zmrzlinové výrobky, cukrářské výrobky, zákusky, dorty, cukrovinky, bonbóny, výrobky z obilovin, pečivo; (32) nealkoholické nápoje, minerální vody, soda, džusy, mošty, čerstvé ovocné a zeleninové šťávy, stolové vody, ochucené nealkoholické nápoje, pivo; (43) stravovací služby, provoz cukrárny a kavárny.
(591) Barevná
(730) **Ráb Lukáš**, Lančikových 777/35, Přerov, Přerov I-Město, 75002, CZ
(740) Doc. Ing. Jindřich Špaček CSc., patentový zástupce, Svatopluka Čecha 1939/106a, Brno, Královo Pole, 61200

(210) **O-548245**
(220) 28.05.2018
(320) 28.05.2018
(511) 36
(540)



(510) (36) služby nemovitostní (realitní služby), služby realitní kanceláře.
(591) Barevná
(730) **Dream House Reality s.r.o.**, Koldínova 1522/1, Praha 3, Žižkov, 13000, CZ
(740) Mgr. Kateřina Marouňková, advokátka, Na křivce 1077/3, Praha 10, Vršovice, 10100

(210) **O-548267**
(220) 29.05.2018
(320) 29.05.2018
(511) 12, 37, 42
(540)



- (510) (12) karosérie automobilů a jejich doplňky, autodoplňky, tuningové příslušenství pro vybavení pozemních vozidel; (37) servisní a opravárenské služby a činnost, opravy a údržba automobilů; (42) provádění expertiz, služby návrháře v oboru vývoje tvarů a modelů v oboru částí motorových vozidel (průmyslový design), služby v oblasti výzkumu a technologií a poradenství v oboru vozidel a projektování vozidel.
- (591) Barevná
- (730) **BENET HOLDING s.r.o.**, Do Čertous 2622/14, Praha 9, Horní Počernice, 19300, CZ
- (740) Bohemia Patent, Ing. Jana Vandělíková, Vodičkova 791/41, Praha 1 - Nové Město, 11000

(210) **O-548290**
(220) 30.05.2018
(320) 30.05.2018
(511) 29, 30, 32, 33
(540)



- (510) (29) konzervované, mražené, sušené a vařené ovoce a zelenina, želé, džemy, kompoty; (30) chléb, pečivo a cukrovinky, med, hořčice, ocet, omáčky (ochucovadla), koření, sušenky, kreky; (32) piva, minerální a sycené vody a jiné nealkoholické nápoje, nealkoholický cider, mošt, ovocné nápoje a ovocné šťávy, sirupy a jiné přípravky pro přípravu nápojů; (33) alkoholické nápoje, alkoholické nápoje obsahující ovoce, alkoholický nápoj z kvašených hrušek (perry), cider, likéry.
- (591) Barevná
- (730) **Vlk Daniel Mgr.**, Javorová 312, Ústí nad Labem, 40340, CZ

(210) **O-548291**
(220) 30.05.2018
(320) 30.05.2018
(511) 35, 36, 42
(540)



- (510) (35) analýzy nákladů, daňové příznání (příprava a vyhotovení -), daňové služby, dražby, nákupní objednávky (administrativní zpracování), podniky (služby poskytované v souvislosti se stěhováním -), poskytování on-line tržního prostoru pro nakupující a prodávající výrobků a služeb, reklamní materiály (zasílání zákazníkům -), sjednávání a uzavírání obchodních transakcí pro třetí strany, obchodní zprostředkovatelské služby, služby v oblasti srovnávání cen, spotřebitelé (komerční informace a rady pro spotřebitele) (spotřebitelská poradna), srovnávací služby (v oblasti cen); (36) finanční odhady a oceňování (pojišťovnictví, bankovníctví, nemovitosti), finanční poradenství, finanční služby, kanceláře realitní, konzultační služby (finanční -), konzultační služby v oblasti pojišťovnictví, koupě na splátky (financování), makléřské služby, nemovitosti (zprostředkování -), nemovitosti (oceňování a odhady -), zprostředkování pojištění; (42) pronájem počítačového software, software jako služba (SaaS), výzdoba interiérů.
- (730) **FÉRmakléři.cz s.r.o.**, Rybná 716/24, Praha 1, Staré Město, 11000, CZ

(210) **O-548301**
(220) 30.05.2018
(320) 30.05.2018
(511) 6, 7, 9, 11, 35, 36, 37, 42
(540)



- (510) (6) výrobky metalurgické, odlitky z kovů železných, neželezných a ze všech druhů slitin, kovové konstrukce, stavební materiál z válcovaného, taženého a litého kovu, trubky kovové, kovový materiál pro železnice, zámečnické výrobky, kovové nádoby pro kapaliny a plyny, nádoby pro stlačený plyn; (7) zařízení a součásti pro potravinářský průmysl, mlýnské stroje a zařízení a jejich součásti, separátory pevného a sypkého materiálu a plynů, motory a jejich součásti včetně spojek, stacionární stroje včetně převodových, rozvodových zařízení a spojek, elektrické točivé stroje, kompresory a dmýchadla, zdvihací zařízení, zařízení pro dopravu materiálu, čerpadla vzduchu, páry a vody, separátory vody, filtrační přístroje vody, chladivové kompresory, stroje pro zpracování živočišného odpadu, stroje pro nakládání s odpady a jejich recyklaci; (9) přístroje a zařízení pro kontrolu technologických procesů, elektrické přístroje a zařízení, elektrické pohony, zařízení a přístroje silnoproudé a slaboproudé elektrotechniky, přístroje elektronické, transformátory, přístroje pro kontrolu a detekci, signalizační, měřicí, diagnostické a regulační přístroje a zařízení, přístroje, distribuci vody a optická, fotografická, filmová, vědecká, pro záznam, převod a reprodukci zvuku nebo obrazu, magnetické nosiče zvukových záznamů, zařízení a přístroje pro zpracování informací a počítače; (11) přístroje a zařízení pro osvětlení, topení, výrobu páry, vaření, sušení, ventilaci, distribuci vody a plynu, přístroje chladící, čistímy vod, čistímy odpadů, průmyslová chladící zařízení a jejich součásti, výměníky tepla, kondenzátory páry, výparníky, chladiče, filtry vzduchové a vodní, regulační zařízení pro vodu a plyn; (35) pomoc při řízení a využívání průmyslového nebo obchodního podniku a obchodních činností, záznam, přepis, vypracování a přenášení

matematických a informačních dat, spojových záznamů a údajů statistických v průmyslu a obchodě, studie trhu, organizační, ekonomické a účetní poradenství; (36) pojištění a leasing průmyslových strojů a zařízení, mimobankovní úvěrové služby, činnosti holdingové a investiční; (37) provádění staveb a oprav potravinářských, zejména mlýnských zařízení a výrobních stavebních celků včetně budov a souvisejících stavebních objektů, stavební dozor, opravy nebo údržba strojů a zařízení na likvidaci odpadu; (42) inženýrské služby a poradenství v oblasti potravinářského průmyslu, projektování včetně projektů staveb potravinářských investičních celků, projekční dozor.

- (591) Barevná
(730) **Procházka Tomáš Ing.**, V Pěšinách 127, Mnichovice - Božkov, 25164, CZ
(740) Bohemia Patent, Ing. Jana Vandělíková, Vodičkova 791/41, Praha 1 - Nové Město, 11000

- (210) **O-548316**
(220) 31.05.2018
(320) 31.05.2018
(511) 16, 35, 38, 39
(540)



- (510) (16) papír a lepenka, tiskárenské výrobky, papírenské zboží a kancelářské potřeby s výjimkou nábytku, plastové archy, fólie a sáčky pro balení a obaly; (35) reklama, propagace, řízení obchodní činnosti, obchodní administrativní, kancelářské práce; (38) bezplatné služby, jmenovitě telekomunikace, telekomunikace prostřednictvím elektronické pošty; (39) doprava, balení a skladování zboží, organizování cest.
(730) **PPL CZ s.r.o.**, K Borovému 99, Říčany, Jazlovce, 25101, CZ
(740) Mgr. Filip Záděra Ph.D., advokát, Slezská 949/32, Praha 2, 12000

- (210) **O-548323**
(220) 31.05.2018
(320) 31.05.2018
(511) 35, 40, 41, 42, 43, 45
(540)

FESTMICHAEL

- (510) (35) obchodní zprostředkovatelské služby, online inzerce v počítačové síti, optimalizace návštěvnosti webových stránek, optimalizace vyhledávačů pro účely podpory prodeje, plánování schůzek, poradenství v oblasti komunikačních strategií při styku s veřejností, poradenství v oblasti komunikačních strategií v reklamě, pořádání módních přehlídek pro reklamní účely, pořádání veletrhů pro obchodní či reklamní účely, pořádání výstav pro obchodní či reklamní účely, poskytování obchodních informací prostřednictvím webových stránek, PPC reklama, prezentace výrobků v komunikačních médiích pro účely maloobchodu, pronájem billboardů, pronájem prodejních stánků, pronájem reklamního času v komunikačních médiích, pronájem reklamního materiálu, pronájem reklamních ploch, propagace, průzkum trhu, průzkum veřejného mínění, předvádění zboží, psaní reklamních textů, psaní scénářů pro reklamní účely, reklama, rozhlasová reklama, styk s veřejností, subdodavatelské služby, šíření reklamních materiálů, šíření vzorků, televizní reklama, upomínání schůzek, venkovní reklama, vydávání reklamních textů, vyhledávání sponzorů, vylepování plakátů, výroba reklamních filmů, zprostředkování propagace, zprostředkování reklamy; (40) tisk fotografií, vyvolávání fotografických filmů; (41) akademie, dálkové vzdělávání, elektronické publikování (DTP), filmové projekce, fotografování, hudební produkce, informace o rekreaci, informace o vzdělávání, informace o zábavě, kulturní, vzdělávací a zábavní služby poskytované uměleckými galeriemi, online vydávání elektronických knih a časopisů, organizování zábavních akcí cosplay (kostýmované hry s věrným napodobením postav), plánování večírků, pořádání a uvádění koncertů, pořádání a vedení konferencí, pořádání a vedení kongresů, pořádání a vedení osobních vzdělávacích fór, pořádání a vedení seminářů,

pořádání a vedení symposií, pořádání a vedení workshopů, pořádání soutěží, pořádání výstav ke kulturním nebo vzdělávacím účelům, poskytování elektronických publikací online bez možnosti stažení, pronájem uměleckých děl, provozování muzea, psaní textů, služby filmového studia, služby grafické úpravy, nikoliv k reklamním účelům, služby nahrávacího studia, soukromá výuka, školní vzdělávání, televizní zábava, vydávání knih, vydávání textů, s výjimkou reklamních, výroba filmů, s výjimkou reklamních, výroba rozhlasových a televizních programů, výuka, vzdělávací služby, vzdělávání na internátních školách, zábava, zkoušení (pedagogická činnost); (42) navrhování interiérů, navrhování obalů, návrhy interiérů, oděvní návrhářství, ověřování pravosti uměleckých děl, plánování městské výstavby, provádění průzkumů, průmyslový design, software jako služba, tvorba počítačového softwaru, údržba počítačového softwaru, ukládání elektronických dat, umělecký design, vytváření a údržba webových stránek pro jiné osoby, vývoj softwaru v rámci softwarového publikování; (43) pronájem osvětlovacího zařízení; (45) poskytování licencí k duševnímu vlastnictví, služby sociálních sítí online, správa autorských práv.

- (730) **Vysoká škola kreativní komunikace, s.r.o.**, Rašínovo nábřeží 383/58, Praha 2, Nové Město, 12800, CZ
(740) JUDr. Taňa Diršmidová, advokát, Eliášova 393/20, Praha 6, 16000

- (210) **O-548328**
(220) 31.05.2018
(320) 31.05.2018
(511) 35, 41, 43
(540)



- (510) (35) reklama, propagace, inzerce, obchodní administrativní, reklamní texty (vydávání a rozšiřování), reklama všeho druhu; (41) zábava, sportovní a kulturní aktivity, veřejné produkce artistů, organizování představení, organizování společenských akcí, kulturních akcí, soutěží, divadelní představení, pořádání sportovních soutěží, produkce estrád, pořádání estrád, předvádění varietních představení, organizování živých vystoupení; (43) poskytování dočasných ubytování pro hosty, ubytovací služby (hotely, penziony), gastronomické služby, restaurační služby, služby mobilních restaurací.
(730) **Schejbal Jaroslav**, Zdeňka Štěpánka 3965/10, Chomutov, 43001, CZ
(740) Macek and Partners, Mgr. Jiří Macek, Sázkavská 751/16, Praha 2, Vinohrady, 12000

- (210) **O-548339**
(220) 01.06.2018
(320) 01.06.2018
(511) 6, 7, 11, 19, 27, 35, 36, 37
(540)

TRAMONTA

- (510) (6) obecné kovy a jejich slitiny, rudy, kovové materiály pro stavebnictví a konstrukce, přenosné kovové budovy, neelektrické kabely a dráty z obecných kovů, drobné kovové železářské výrobky, kovové kontejnery pro skladování nebo přepravu, sejfy; (7) kompresory pro vzduchotechnická zařízení, čerpadla, kompresory, příslušenství a součásti zařízení uvedených výše; (11) klimatizační zařízení, klimatizační jednotky, zařízení na chlazení a mrazení, topné, ventilační a klimatizační systémy, tepelná čerpadla, tepelná čerpadla (pumpy), vzduchotechnická zařízení, příslušenství a součásti zařízení uvedených výše; (19) stavební materiály (nekovové), nekovové neohebné trubky pro stavebnictví, asfalt, dehet a živice, nekovové přenosné stavby, nekovové pomníky; (27) koberce, rohožky, rohože, linoleum a jiné materiály určené na pokrytí stavebně dokončených podlah, čalouny (ne textilní); (35) velkoobchodní a maloobchodní činnost se zaměřením na výše uvedené výrobky ve třídách 6, 7, 11, 19 a 27, zprostředkovatelská obchodní činnost se zaměřením na výše uvedené výrobky ve třídách 6, 7, 11, 19 a 27, komerční využití internetu v oblastech obchodu a nabídky se zaměřením na výše uvedené výrobky ve třídách 6, 7,

11, 19 a 27, internetový obchod (e-shop) se zaměřením na výše uvedené výrobky ve třídách 6, 7, 11, 19 a 27, inzertní, propagační služby a komerční informační služby prostřednictvím internetu za účelem obchodu se zaměřením na výše uvedené výrobky ve třídách 6, 11, 19 a 27, předvádění zboží, reklama on-line v počítačové síti, rozšiřování vzorků zboží, reklama, marketing, franšizing; (36) pojištění, finančnictví, peněžnictví, služby v oblasti nemovitostí; (37) instalace, montáž, servis, údržba, opravy kompresorů, klimatizačních systémů, zařízení na chlazení a mrazení, topných ventilačních a klimatizačních systémů, tepelných čerpadel a vzduchotechnických zařízení.

- (730) **TRAMONTA KLIMA s.r.o.**, Orel 285, Orel, 53821, CZ
(740) Jansa, Mokřý, Otevřel & partneři s.r.o., Mgr. et Mgr. Petr Mališ, advokát, Sokola Tůmy 743/16, Ostrava, Mariánské Hory, 70900

- (210) **O-548406**
(220) 04.06.2018
(320) 04.06.2018
(511) 14, 41, 45
(540)

BUDDHISMUS DIAMANTOVÉ CESTY
LINIE KARMA KAGJŮ



(510) (14) sochy náboženských model z drahých kovů; (41) vzdělávací služby týkající se meditace, náboženská výchova, vzdělávací služby v oblasti rozvoje náboženství, vzdělávací kurzy vztahující se k náboženským otázkám, organizace kulturních představení, sportovní a kulturní aktivity, pořádání expozic pro kulturní účely, organizování slavnostních událostí, pořádání festivalů pro kulturní účely, organizování kulturních nebo vzdělávacích výstav, vzdělávací služby v oblasti duchovního rozvoje, pořádání setkání a konferencí; (45) duchovní rozvoj, služby náboženských organizací, služby náboženských modliteb, organizace náboženských setkání, pořádání náboženských obřadů, školení (duchovní).

- (730) **NADAČNÍ FOND BUDDHISMU DIAMANTOVÉ CESTY LINIE KARMA KAGJŮ**, Na Maninách 1288/17a, Praha 7, Holešovice, 17000, CZ
(740) Mgr. Matěj Resl, advokát, Vinohradská 938/37, Praha 2, 12000

- (210) **O-548470**
(220) 06.06.2018
(320) 06.06.2018
(511) 29, 30, 31, 32, 43
(540)



(510) (29) maso, ryby, drůbež a zvěřina, masové výtahy, zavařované, mražené, sušené a vařené ovoce, houby a zelenina, želé, džemy, kompoty, vejce, mléko a mléčné výrobky, jedlé oleje a tuky, oříšky zpracované, polévky; (30) káva, čaj, kakao a jejich náhražky, zmrzlina, mražené jogurty a sorbety, cukr, přírodní sladidla, sladké polevy a náplně, pekárenské výrobky, cukrovinky, čokoláda a zákusky, chuťové přísady, ochucovač a koření, majonéza a náhražky majonézy, hořčice, kečup a rajčatové omáčky, hotová jídla a polotovary a jídla rychlého občerstvení, a to jídla z kukuřice, obilnin, mouky a sezamu, noky, knedlíky, palačinky, jídla z těstovin, rýže a obilnin, koláče s náplní a pečivo, sendviče a pizzy, tortilly; (31) čerstvé ovoce, čerstvá zelenina, zemědělské, zahradnické a lesní výrobky a obilí nezahrnuto do jiných tříd, semena, ořechy, čerstvé bylinky, čerstvé luštěniny; (32) nealkoholické nápoje, přípravky na výrobu nápojů,

minerální vody, šumivé nápoje a jiné nápoje nealkoholické, ovocné a zeleninové nápoje, ovocné a zeleninové šťávy, smoothies, mošty, sirupy na výrobu nápojů; (43) služby spojené s provozováním pohostinství, restaurací a podniků rychlého občerstvení, hostinská činnost, zprostředkování v oblasti restauračních a stravovacích služeb, gastronomické služby, restaurační služby, samoobslužné jídelny, salátové bary, bistra.

- (591) Barevná
(730) **MyRaw Food s.r.o.**, Naardenská 665/3, Praha 6, Liboc, 16200, CZ
(740) PatentCentrum Sedláč & Partners s.r.o., Husova tř. 1847/5, České Budějovice, České Budějovice 3, 37001

- (210) **O-548482**
(220) 06.06.2018
(320) 06.06.2018
(511) 9, 16, 35, 41
(540)



(510) (9) elektronické interaktivní tabule; (16) bloky, brožury, brožurky, časopisy, formuláře, fotografie, grafická záznamy, grafická reprodukce, grafické tisky, kalendáře, kancelářské potřeby s výjimkou nábytku, katalogy, knihy, komiksy, krabice z papíru nebo lepenky, lepenka, letáky, listky, noviny, obálky, obaly zařazené do této třídy, oběžníky a zpravodaje, obtisky, oznámení, papír, papírnické zboží, papírové bannery, papírové lepicí pásy, periodika, plakáty, pohlednice, poutače z papíru nebo lepenky, prospekty, psací papír, psací potřeby, razítka, samolepky, štočky, tiskařské typy, tiskoviny, tištěné publikace, tužky, záložky do knih, zápisníky, zarážky na knihy; (35) aktualizace reklamních materiálů, cílené zaslání reklamních materiálů, grafická úprava pro reklamní účely, indexace webových stránek pro obchodní a reklamní účely, marketing, návrh reklamních materiálů, obchodní průzkum, obchodní zprostředkovatelské služby, online inzerce v počítačové síti, optimalizace návštěvnosti webových stránek, optimalizace vyhledávačů pro účely podpory prodeje, plánování schůzek, poradenství v oblasti komunikační strategie při styku s veřejností, poradenství v oblasti komunikační strategie v reklamě, poradenství v oblasti řízení obchodní činnosti, pořádání módních přehlídek pro reklamní účely, poskytování obchodních informací prostřednictvím webových stránek, PPC reklama, prezentace výrobků v komunikačních médiích pro účely maloobchodu, profesionální obchodní poradenství, pronájem billboardů, pronájem reklamního času v komunikačních médiích, pronájem reklamního materiálu, pronájem reklamních ploch, propagace, propagace pro třetí osoby, provozování online trhu pro kupující a prodejce výrobků a služeb, průzkum trhu, průzkum veřejného mínění, předvádění zboží, psaní reklamních textů, reklama, sestavování katalogů informací pro obchodní a reklamní účely, styk s veřejností, systematizace údajů do počítačových databází, šíření reklamních materiálů, venkovní reklama, vydávání reklamních textů, vylepování plakátů, zásilková reklama, zpracování textu, zprostředkování obchodních informací, zprostředkování propagace, zprostředkování reklamy; (41) elektronické publikování (DTP), online vydávání elektronických knih a časopisů, plánování večírků, pořádání a uvádění koncertů, pořádání a vedení kolokvií, pořádání a vedení konferencí, pořádání a vedení kongresů, pořádání a vedení seminářů, pořádání a vedení workshopů, pořádání módních přehlídek pro zábavu, poskytování elektronických publikací online bez možnosti stažení, produkce estrád, psaní textů vyjma reklamních, vydávání knih, zábava.

- (591) Barevná
(730) **FACE UP s.r.o.**, Pod Kotlářkou 151/3, Praha 5, Košíře, 15000, CZ

(210) **O-548489**
(220) 18.06.2018
(320) 18.06.2018
(511) 6, 7, 12, 37
(540)



(510) (6) kovové potřeby zámečnické a klempířské, kovové stavební materiály přenosné; (7) kovové ramenové nakladače kontejnerů; (12) kovové nadstavby užitkových vozidel; (37) montáž, servis nadstaveb užitkových vozidel, montáž, servis ramenových nakladačů kontejnerů.
(591) Barevná
(730) **FORNAL trading s.r.o.**, Měřůtky 80, Lutopecný, 76701, CZ

(210) **O-548491**
(220) 07.06.2018
(320) 07.06.2018
(511) 9, 35, 40
(540)

siotech

(510) (9) přístroje a nástroje vědecké, lodní, geodetické, fotografické, kinematografické, optické, přístroje a nástroje pro vážení, měření, kontrolu (dohled), záchranu a výuku, zařízení a přístroje pro vedení, přepínání, přeměnu, akumulaci, regulaci nebo řízení elektrického proudu, zařízení pro záznam, přenos, reprodukci zvuku nebo obrazu, magnetické datové nosiče, záznamové disky, kompaktní disky, DVD a jiná digitální záznamová média, mechanismy pro zařízení uváděná do chodu vhozením mincí, registrační pokladny, kalkulačky, zařízení na zpracování dat, počítače, počítačové programy (software), hasicí přístroje; (35) reklama, propagace, řízení obchodní činnosti, obchodní administrativa, kancelářské práce; (40) broušení, broušení optického skla, cinování, čištění vzduchu, frézování, galvanizace, hlubotisk, chromování, laminování, pájení, pískování, pokovování, poniklování, pozlacování, rýsování laserem, rytí, řezání materiálů, sitotisk, stříbření, tisk, tisk vzorů.
(730) **TIPA, spol. s r.o.**, Sadová 2749/42, Opava, 74601, CZ

(210) **O-548504**
(220) 07.06.2018
(320) 07.06.2018
(511) 35, 36, 41
(540)

HVĚZDY ANDEĽŮM

(510) (35) reklamní činnost, marketingová činnost, inzerce, public realitions, obchodní průzkum, průzkum veřejného mínění, ekonomické a organizační poradenství, administrativní práce, obchodní management, personální služby, organizování a pořádání obchodních a reklamních akcí, předvádění zboží, služby modelek pro reklamní účely, služby databank, automatizované i ruční zpracování dat, kopírovací služby; (36) poskytování finanční pomoci, finanční veřejné sbírky, finanční pomoc rodinám a pacientům s onkologickým onemocněním, finanční zabezpečení charitativních projektů, financování projektů všeho druhu, investiční činnost, zprostředkování v oblasti financí a realit, správa finančních prostředků, finanční konzultace, poskytování informací v oblasti financí,

nadační činnost v oblasti finanční; (41) vzdělávací a školicí činnost, pořádání kurzů a školení, vzdělávací informační portály, kulturní a společenská činnost, zábava, hudba, tanec, sport, umělecké a zábavní koncerty, divadelní představení, pořádání kulturních dobročinných/humanitárních akcí, nadační (dobročinná) činnost v rámci této třídy, charitativní-humanitární činnost v oblasti kulturní, výchovné a vzdělávací, vzdělávací pomoci rodinám a pacientům s onkologickým onemocněním, pořádání uměleckých, vzdělávacích, zábavních a sportovních akcí, pořádání veřejných sbírek nefinančního rázu v rámci této třídy, vydavatelská a nakladatelská činnost, elektronické publikování, služby umělecké agentury v rámci této třídy, audiovizuální produkce, výroba televizních a rozhlasových pořadů, podpora rozvoje a rozšiřování všech forem umění, podpora rozvoje, rozšiřování a zvyšování úrovně vzdělanosti, podpora rozvoje občanské společnosti, půjčování filmů, hudby a knih, udělování cen za dobročinné, humanitární, společensky prospěšné, výchovné, vzdělávací, kulturní, společenské, zábavné či sportovní činnosti, poradenství, konzultace a poskytování informací v oblasti vzdělávací, výchovné, kulturní, společenské, sportovní a zábavní.

(730) **Šrom Rostislav**, Dolní Libchavy 129, Libchavy, 56116, CZ
(740) Ing. Jiří Štřelák, Šumberova 42, Praha 6, 16200

(210) **O-548509**
(220) 07.06.2018
(320) 07.06.2018
(511) 1, 5, 31
(540)



(510) (1) hnojiva rostlinného nebo živočišného původu, hnojiva - stimulanty růstu rostlin, substráty (bezzeminové rostlinné), zemina pro pěstování, půda - humus, přípravky pro hnojení, kompost, rašelina (hnojivo), mořidla na ochranu semen, vzácné zeminy, chemické přípravky pro zkvalitnění půdy; (5) přípravky na ochranu rostlin, a to insekticidy, fungicidy, herbicidy, pesticidy, chemické přípravky proti mšicím, akaricidy, přípravky pro sterilizaci půdy, přípravky proti parazitům (pro rostliny); (31) osiva, travní směsi, kůra mulčovací, krmiva, kultura houbová na výsev, rostlinná semena, slaměný mulč (materiál na pokrytí povrchu půdy).
(730) **AGRO CS a.s.**, č. p. 265, Říkov, 55203, CZ

(210) **O-548581**
(220) 08.06.2018
(320) 08.06.2018
(511) 14, 18, 24, 25, 35
(540)

LIME Concept

(510) (14) vzácné kovy a jejich slitiny, šperky, drahokamy a polodrahokamy, hodinářské a chronometrické přístroje; (18) kůže a imitace kůže, zvířecí kůže a usně, zavazadla a tašky, deštníky a slunečníky, vycházkové hole; (24) textilie a náhražky textilií, bytový textil; (25) oděvy, obuv, pokrývky hlavy; (35) reklama, propagace, řízení obchodní činnosti, obchodní administrativa, kancelářské práce.
(730) **LIME Concept s.r.o.**, Těšnov 1059/1, Praha 1, 11000, CZ
(740) Felix a spol. advokátní kancelář, s.r.o., U Nikolajky 833/5, Praha 5, 15000

(210) **O-548618**
(220) 11.06.2018
(320) 11.06.2018
(511) 7, 12, 35, 37, 39, 42
(540)

AUTONORMA

(510) (7) turbodmychadla, turbodmychadla pro motory vozidel, turbodmychadla pro stroje, palivová čerpadla, čerpadla (součásti strojů nebo motorů), vstřikovače pro motory, čerpadla na chlazení motorů, kompresory jako části strojů, pohonů a motorů, řídicí jednotky procesů (hydraulické), řídicí jednotky procesů (mechanické), řídicí jednotky procesů (pneumatické), servomotory, servoventily, servomechanismy, čerpadla, čerpadla kapalin, tlumiče, výfukové tlumiče, tlumiče na stroje, aktuátory na tlumiče, elektrické tlumiče, vstřikovače, vstřikovače paliva, vstřikovače strojů, vstřikovací trysky strojů, vstřikovací čerpadla paliva, nástroje na vstřikování benzínu, zařízení na vstřikování nafty, systémy vstřikování paliva pro motory; (12) řídicí (pohonné) jednotky pro pozemní vozidla, tlumiče pro vozidla, tlumící válce (části vozidel), tlumiče pérování automobilů, tlumiče na motocykly; (35) obchodní zprostředkovatelské služby, maloobchodní služby týkající se automobilových dílů, propagační činnost, reklama, obchodní administrativa, velkoobchodní služby v oblasti automobilových dílů; (37) opravy a údržba motorových vozidel a jejich částí a motorů pro motorová vozidla a jejich části, seřizování motorů pro motorová vozidla, údržba, servis, seřizování a opravy motorů a pohonů, revize motorů, repasování motorů, výměna tlumičů, repasování turbodmychadel, repasování čerpadel (součástí strojů nebo motorů), repasování vstřikovačů pro motory, repasování řídicích (pohonných) jednotek pro pozemní vozidla; (39) balení nákladu, balení zboží, balení výrobků; (42) testování funkčnosti přístrojů a nástrojů, příprava technických manuálů, technické poradenství, technologické inženýrské analýzy, služby technického měření a testování, kontrola motorových pozemních vozidel (zjištění způsobilosti k provozu na silnicích).

(730) **REMANTE GROUP s.r.o.**, Na Starém břehu 2756/7, Opava, Předměstí, 74601, CZ

(210) **O-548657**
(220) 13.06.2018
(320) 13.06.2018
(511) 16, 44
(540)

AHACARDS

(510) (16) karty vyrobené pro použití při arteterapii; (44) služby zdravotní péče - arteterapie (léčba výtvarným uměním).

(730) **Ouhřabková Iva Ing.**, Pekárkova 305/15, Liberec 15, 46001, CZ

(740) Advokátní kancelář JUDr. Helena Grout, JUDr. Helena Grout, Národní obrany 909/45, Praha 6, 16000

(210) **O-548663**
(220) 13.06.2018
(320) 13.06.2018
(511) 36
(540)

FUND4FUTURE

(510) (36) získávání finančních prostředků a finanční sponzorování, investiční služby, finanční informace, finanční údaje, poradenské a konzultační služby

v oblasti financí, půjčky a úvěry, leasing (nákup na splátky), kapitálové investice.

(730) **Patrimonium, s.r.o.**, Hutská 126, Kladno, 27201, CZ

(210) **O-548685**
(220) 14.06.2018
(320) 14.06.2018
(511) 35, 38, 41
(540)

RUIK

(510) (35) obchodní informace, reklama, marketing a propagace, šíření a přenos inzercí a reklamy, vše prostřednictvím počítačových sítí a internetu; (38) poskytování informací pomocí internetu; (41) služby v oblasti zábavy a sportu, tvorba televizních rozhlasových a zvukových záznamů, vydavatelská a nakladatelská činnost, tvorba soutěží.

(730) **Hrůza Antonín**, Nad Háječkem 287, Polná, 58813, CZ

(210) **O-548747**
(220) 18.06.2018
(320) 18.06.2018
(511) 25, 41
(540)



(510) (25) oděvy, obuv, pokrývky hlavy; (41) služby, školení, zábava, sportovní a kulturní činnosti.

(591) Barevná

(730) **Water Polo Sparta Praha**, Schöfflerova 32, Praha 3, 13000, CZ

(210) **O-548756**
(220) 18.06.2018
(320) 18.06.2018
(511) 3, 5, 10
(540)

SANORIN

(510) (3) kosmetické přípravky, toaletní přípravky, balzámy, jiné než pro léčebné účely, vazelína pro kosmetické účely, kosmetické krémy, pleťové vody pro kosmetické účely, kosmetické masky, oleje pro kosmetické účely, éterické oleje pro kosmetické účely, oleje pro čistící účely, mýdlo, ústní vody, nikoli pro lékařské účely, kosmetické přípravky pro koupele, koupelové soli, nikoli pro lékařské účely, kosmetické přípravky pro péči o pleť, kosmetické přípravky obsahující mořskou sůl; (5) farmaceutika, léčebné přípravky, drogy pro lékařské účely, hygienické přípravky pro lékařské účely, výživové doplňky pro lidskou potřebu, dezinfekční přípravky, protiinfekční přípravky, protizánětlivé přípravky, analgetika, anestetika, antibiotika, antiseptika, hormony pro léčebné účely, léčebné oleje, germicidy, tonika pro lékařské použití, antipyretika, přípravky se stopovými prvky pro humánní použití, výživové doplňky, potravinové doplňky pro lékařské účely, minerální potravinové doplňky, proteinové potravinové doplňky,

(740) Rott, Růžička & Guttman Patentové, známkové a advokátní kanceláře,
JUDr. Vladimír Rott, patentový zástupce, Vinohradská 37/938, Praha 2,
12000

(210) **O-548759**
(220) 18.06.2018
(320) 18.06.2018
(511) 3, 5, 10
(540)

SANORIN

(510) (3) kosmetické přípravky, toaletní přípravky, balzámy, jiné než pro léčebné účely, vazelína pro kosmetické účely, kosmetické krémy, pleťové vody pro kosmetické účely, kosmetické masky, oleje pro kosmetické účely, éterické oleje pro kosmetické účely, oleje pro čisticí účely, mýdlo, ústní vody, nikoli pro lékařské účely, kosmetické přípravky pro koupele, koupelové soli, nikoli pro lékařské účely, kosmetické přípravky pro péči o pleť, kosmetické přípravky obsahující mořskou sůl; (5) farmaceutika, léčebné přípravky, drogy pro lékařské účely, hygienické přípravky pro lékařské účely, výživové doplňky pro lidskou potřebu, dezinfekční přípravky, protiinfekční přípravky, protizánětlivé přípravky, analgetika, anestetika, antibiotika, antiseptika, hormony pro léčebné účely, léčebné oleje, germicidy, tonika pro lékařské použití, antipyretika, přípravky se stopovými prvky pro humánní použití, výživové doplňky, potravinové doplňky pro lékařské účely, minerální potravinové doplňky, proteinové potravinové doplňky, potravinové doplňky obsahující enzymy, vitamínové přípravky, bakteriální přípravky pro lékařské účely, bakteriologické přípravky pro lékařské účely, enzymatické přípravky pro lékařské účely, bonbony s léčebnými přísadami, jujuba (léčiva), pastilky pro farmaceutické účely, sirupy pro farmaceutické účely, léčivé nápoje, elixíry (farmaceutické přípravky), léčivé infuze, tinktury pro léčebné účely, léčivé čaje, tekuté masti, masti pro farmaceutické účely, vazelína pro léčebné účely, minerální vody pro léčebné účely, soli pro léčebné účely, soli minerálních vod, čichací soli, termální voda, mořská voda pro léčebné účely, rostlinné výtažky pro farmaceutické účely, farmaceutické přípravky pro péči o pleť, farmaceutické přípravky pro péči o ústní dutinu a krk, farmaceutické přípravky pro péči o nosní dutinu, ústní vody k léčebným účelům (kloktadla), nosní spreje pro léčebné účely, spreje do hrdla s léčebnými účinky, farmaceutické přípravky pro výplach nosu, farmaceutické přípravky k léčbě otolaryngologických onemocnění, farmaceutické přípravky obsahující mořské soli, léčebné přípravky na výplach očí, bronchodilatační přípravky, chladivé spreje pro léčebné účely, dezinfekční mýdla, mýdla s léčivými přísadami; (10) lékařské přístroje a nástroje, lékařské nástroje pro otolaryngologickou péči a pro léčbu otolaryngologických onemocnění, zařízení pro vyplachování nosu, nosní odsávačky, přístroje pro estetickou masáž, lžice pro podávání léků, podušky pro lékařské účely, škrabky jazyka, pomůcky pro čištění uší, inhalátory, lampy s ultrafialovým zářením pro lékařské účely, chrániče sluchu, fyzioterapeutické přístroje.

(591) Barevná
(730) **XANTIS PHARMA LIMITED**, Lemesou 5, Eurosure Tower, 1st floor,
Flat/Office 101, 2112 Nicosia, CY
(740) Rott, Růžička & Guttman Patentové, známkové a advokátní kanceláře,
JUDr. Vladimír Rott, patentový zástupce, Vinohradská 37/938, Praha 2,
12000

(210) **O-548760**
(220) 18.06.2018
(320) 18.06.2018
(511) 3, 5, 10
(540)

SANORIN

(510) (3) kosmetické přípravky, toaletní přípravky, balzámy, jiné než pro léčebné účely, vazelína pro kosmetické účely, kosmetické krémy, pleťové vody pro kosmetické účely, kosmetické masky, oleje pro kosmetické účely, éterické oleje pro kosmetické účely, oleje pro čisticí účely, mýdlo, ústní vody, nikoli pro lékařské účely, kosmetické přípravky pro koupele, koupelové soli, nikoli pro lékařské účely, kosmetické přípravky pro péči o pleť, kosmetické přípravky obsahující mořskou sůl; (5) farmaceutika, léčebné přípravky, drogy pro lékařské účely, hygienické přípravky pro lékařské účely, výživové doplňky pro lidskou potřebu, dezinfekční přípravky, protiinfekční přípravky, protizánětlivé přípravky, analgetika, anestetika, antibiotika, antiseptika, hormony pro léčebné účely, léčebné oleje, germicidy, tonika pro lékařské použití, antipyretika, přípravky se stopovými prvky pro humánní použití, výživové doplňky, potravinové doplňky pro lékařské účely, minerální potravinové doplňky, proteinové potravinové doplňky, potravinové doplňky obsahující enzymy, vitamínové přípravky, bakteriální přípravky pro lékařské účely, bakteriologické přípravky pro lékařské účely, enzymatické přípravky pro lékařské účely, bonbony s léčebnými přísadami, jujuba (léčiva), pastilky pro farmaceutické účely, sirupy pro farmaceutické účely, léčivé nápoje, elixíry (farmaceutické přípravky), léčivé infuze, tinktury pro léčebné účely, léčivé čaje, tekuté masti, masti pro farmaceutické účely, vazelína pro léčebné účely, minerální vody pro léčebné účely, soli pro léčebné účely, soli minerálních vod, čichací soli, termální voda, mořská voda pro léčebné účely, rostlinné výtažky pro farmaceutické účely, farmaceutické přípravky pro péči o pleť, farmaceutické přípravky pro péči o ústní dutinu a krk, farmaceutické přípravky pro péči o nosní dutinu, ústní vody k léčebným účelům (kloktadla), nosní spreje pro léčebné účely, spreje do hrdla s léčebnými účinky, farmaceutické přípravky pro výplach nosu, farmaceutické přípravky k léčbě otolaryngologických onemocnění, farmaceutické přípravky obsahující mořské soli, léčebné přípravky na výplach očí, bronchodilatační přípravky, chladivé spreje pro léčebné účely, dezinfekční mýdla, mýdla s léčivými přísadami; (10) lékařské přístroje a nástroje, lékařské nástroje pro otolaryngologickou péči a pro léčbu otolaryngologických onemocnění, zařízení pro vyplachování nosu, nosní odsávačky, přístroje pro estetickou masáž, lžice pro podávání léků, podušky pro lékařské účely, škrabky jazyka, pomůcky pro čištění uší, inhalátory, lampy s ultrafialovým zářením pro lékařské účely, chrániče sluchu, fyzioterapeutické přístroje.

(591) Barevná
(730) **XANTIS PHARMA LIMITED**, Lemesou 5, Eurosure Tower, 1st floor,
Flat/Office 101, 2112 Nicosia, CY
(740) Rott, Růžička & Guttman Patentové, známkové a advokátní kanceláře,
JUDr. Vladimír Rott, patentový zástupce, Vinohradská 37/938, Praha 2,
12000

(210) **O-548761**
(220) 18.06.2018
(320) 18.06.2018
(511) 3, 5, 10
(540)

SANORIN

(510) (3) kosmetické přípravky, toaletní přípravky, balzámy, jiné než pro léčebné účely, vazelína pro kosmetické účely, kosmetické krémy, pleťové vody pro kosmetické účely, kosmetické masky, oleje pro kosmetické účely, éterické oleje pro kosmetické účely, oleje pro čistící účely, mýdlo, ústní vody, nikoli pro lékařské účely, kosmetické přípravky pro koupele, koupelové soli, nikoli pro lékařské účely, kosmetické přípravky pro péči o pleť, kosmetické přípravky obsahující mořskou sůl; (5) farmaceutika, léčebné přípravky, drogy pro lékařské účely, hygienické přípravky pro lékařské účely, výživové doplňky pro lidskou potřebu, dezinfekční přípravky, protiinfekční přípravky, protizánětlivé přípravky, analgetika, anestetika, antibiotika, antiseptika, hormony pro léčebné účely, léčebné oleje, germicidy, tonika pro lékařské použití, antipyretika, přípravky se stopovými prvky pro humánní použití, výživové doplňky, potravinové doplňky pro lékařské účely, minerální potravinové doplňky, proteinové potravinové doplňky, potravinové doplňky obsahující enzymy, vitamínové přípravky, bakteriální přípravky pro lékařské účely, bakteriologické přípravky pro lékařské účely, enzymatické přípravky pro lékařské účely, bonbony s léčebnými přísadami, jujuba (léčiva), pastilky pro farmaceutické účely, sirupy pro farmaceutické účely, léčivé nápoje, elixíry (farmaceutické přípravky), léčivé infuze, tinktury pro léčebné účely, léčivé čaje, tekuté masti, masti pro farmaceutické účely, vazelína pro léčebné účely, minerální vody pro léčebné účely, soli pro léčebné účely, soli minerálních vod, čichací soli, termální voda, mořská voda pro léčebné účely, rostlinné výtažky pro farmaceutické účely, farmaceutické přípravky pro péči o pleť, farmaceutické přípravky pro péči o ústní dutinu a krk, farmaceutické přípravky pro péči o nosní dutinu, ústní vody k léčebným účelům (kloktadla), nosní spreje pro léčebné účely, spreje do hrdla s léčebnými účinky, farmaceutické přípravky pro výplach nosu, farmaceutické přípravky k léčbě otolaryngologických onemocnění, farmaceutické přípravky obsahující mořské soli, léčebné přípravky na výplach očí, bronchodilatační přípravky, chladivé spreje pro léčebné účely, dezinfekční mýdla, mýdla s léčivými přísadami; (10) lékařské přístroje a nástroje, lékařské nástroje pro otolaryngologickou péči a pro léčbu otolaryngologických onemocnění, zařízení pro vyplachování nosu, nosní odsávačky, přístroje pro estetickou masáž, lžice pro podávání léků, podušky pro lékařské účely, škrabky jazyka, pomůcky pro čištění uší, inhalátory, lampy s ultrafialovým zářením pro lékařské účely, chrániče sluchu, fyzioterapeutické přístroje.

(591) Barevná
(730) **XANTIS PHARMA LIMITED**, Lemesou 5, Eurosure Tower, 1st floor, Flat/Office 101, 2112 Nicosia, CY
(740) Rott, Růžička & Guttman Patentové, známkové a advokátní kanceláře, JUDr. Vladimír Rott, patentový zástupce, Vinohradská 37/938, Praha 2, 12000

(210) **O-548762**
(220) 18.06.2018
(320) 18.06.2018
(511) 3, 5, 10
(540)

SANORIN

(510) (3) kosmetické přípravky, toaletní přípravky, balzámy, jiné než pro léčebné účely, vazelína pro kosmetické účely, kosmetické krémy, pleťové vody pro kosmetické účely, kosmetické masky, oleje pro kosmetické účely, éterické oleje pro kosmetické účely, oleje pro čistící účely, mýdlo, ústní vody, nikoli pro lékařské účely, kosmetické přípravky pro koupele, koupelové soli, nikoli pro lékařské účely, kosmetické přípravky pro péči o pleť, kosmetické přípravky obsahující mořskou sůl; (5) farmaceutika, léčebné přípravky, drogy pro lékařské účely, hygienické přípravky pro lékařské účely, výživové doplňky pro lidskou potřebu, dezinfekční přípravky, protiinfekční přípravky, protizánětlivé přípravky, analgetika, anestetika, antibiotika, antiseptika, hormony pro léčebné účely, léčebné oleje, germicidy, tonika pro lékařské použití, antipyretika, přípravky se stopovými prvky pro humánní použití, výživové doplňky, potravinové doplňky pro lékařské účely, minerální potravinové doplňky, proteinové potravinové doplňky, potravinové doplňky obsahující enzymy, vitamínové přípravky, bakteriální přípravky pro lékařské účely, bakteriologické přípravky pro lékařské účely, enzymatické přípravky pro lékařské účely, bonbony s léčebnými přísadami, jujuba (léčiva), pastilky pro farmaceutické účely, sirupy pro farmaceutické účely, léčivé nápoje, elixíry (farmaceutické přípravky), léčivé infuze, tinktury pro léčebné účely, léčivé čaje, tekuté masti, masti pro farmaceutické účely, vazelína pro léčebné účely, minerální vody pro léčebné účely, soli pro léčebné účely, soli minerálních vod, čichací soli, termální voda, mořská voda pro léčebné účely, rostlinné výtažky pro farmaceutické účely, farmaceutické přípravky pro péči o pleť, farmaceutické přípravky pro péči o ústní dutinu a krk, farmaceutické přípravky pro péči o nosní dutinu, ústní vody k léčebným účelům (kloktadla), nosní spreje pro léčebné účely, spreje do hrdla s léčebnými účinky, farmaceutické přípravky pro výplach nosu, farmaceutické přípravky k léčbě otolaryngologických onemocnění, farmaceutické přípravky obsahující mořské soli, léčebné přípravky na výplach očí, bronchodilatační přípravky, chladivé spreje pro léčebné účely, dezinfekční mýdla, mýdla s léčivými přísadami; (10) lékařské přístroje a nástroje, lékařské nástroje pro otolaryngologickou péči a pro léčbu otolaryngologických onemocnění, zařízení pro vyplachování nosu, nosní odsávačky, přístroje pro estetickou masáž, lžice pro podávání léků, podušky pro lékařské účely, škrabky jazyka, pomůcky pro čištění uší, inhalátory, lampy s ultrafialovým zářením pro lékařské účely, chrániče sluchu, fyzioterapeutické přístroje.

(591) Barevná
(730) **XANTIS PHARMA LIMITED**, Lemesou 5, Eurosure Tower, 1st floor, Flat/Office 101, 2112 Nicosia, CY
(740) Rott, Růžička & Guttman Patentové, známkové a advokátní kanceláře, JUDr. Vladimír Rott, patentový zástupce, Vinohradská 37/938, Praha 2, 12000

(210) **O-548763**
(220) 18.06.2018
(320) 18.06.2018
(511) 3, 5, 10
(540)

SANORIN

(510) (3) kosmetické přípravky, toaletní přípravky, balzámy, jiné než pro léčebné účely, vazelína pro kosmetické účely, kosmetické krémy, pleťové vody pro kosmetické účely, kosmetické masky, oleje pro kosmetické účely, éterické oleje pro kosmetické účely, oleje pro čistící účely, mýdlo, ústní vody, nikoli pro lékařské účely, kosmetické přípravky pro koupele, koupelové soli, nikoli pro lékařské účely, kosmetické přípravky pro péči o pleť, kosmetické přípravky obsahující mořskou sůl; (5) farmaceutika, léčebné přípravky, drogy pro lékařské účely, hygienické přípravky pro lékařské účely, výživové doplňky pro lidskou potřebu, dezinfekční přípravky, protiinfekční přípravky, protizánětlivé přípravky, analgetika, anestetika, antibiotika, antiseptika, hormony pro léčebné účely, léčebné oleje, germicidy, tonika pro lékařské použití, antipyretika, přípravky se stopovými prvky pro humánní použití, výživové doplňky, potravinové doplňky pro lékařské účely, minerální potravinové doplňky, proteinové potravinové doplňky, potravinové doplňky obsahující enzymy, vitamínové přípravky, bakteriální přípravky pro lékařské účely, bakteriologické přípravky pro lékařské účely, enzymatické přípravky pro lékařské účely, bombony s léčebnými přísadami, jujuba (léčiva), pastilky pro farmaceutické účely, sirupy pro farmaceutické účely, léčivé nápoje, elixíry (farmaceutické přípravky), léčivé infuze, tinktury pro léčebné účely, léčivé čaje, tekuté masti, masti pro farmaceutické účely, vazelína pro léčebné účely, minerální vody pro léčebné účely, soli pro léčebné účely, soli minerálních vod, čichací soli, termální voda, mořská voda pro léčebné účely, rostlinné výtažky pro farmaceutické účely, farmaceutické přípravky pro péči o pleť, farmaceutické přípravky pro péči o ústní dutinu a krk, farmaceutické přípravky pro péči o nosní dutinu, ústní vody k léčebným účelům (kloktadla), nosní spreje pro léčebné účely, spreje do hrdla s léčebnými účinky, farmaceutické přípravky pro výplach nosu, farmaceutické přípravky k léčbě otolaryngologických onemocnění, farmaceutické přípravky obsahující mořské soli, léčebné přípravky na výplach očí, bronchodilatační přípravky, chladivé spreje pro léčebné účely, dezinfekční mýdla, mýdla s léčivými přísadami; (10) lékařské přístroje a nástroje, lékařské nástroje pro otolaryngologickou péči a pro léčbu otolaryngologických onemocnění, zařízení pro vyplachování nosu, nosní odsávačky, přístroje pro estetickou masáž, lžice pro podávání léků, podušky pro lékařské účely, škrabky jazyka, pomůcky pro čištění uší, inhalátory, lampy s ultrafialovým zářením pro lékařské účely, chrániče sluchu, fyzioterapeutické přístroje.

(591) Barevná
(730) **XANTIS PHARMA LIMITED**, Lemesou 5, Eurosure Tower, 1st floor, Flat/Office 101, 2112 Nicosia, CY
(740) Rott, Růžička & Guttman Patentové, známkové a advokátní kanceláře, JUDr. Vladimír Rott, patentový zástupce, Vinohradská 37/938, Praha 2, 12000

(210) **O-548772**
(220) 18.06.2018
(320) 18.06.2018
(511) 35, 41
(540)

 **Informační středisko**

(510) (35) reklama, propagace, styky s veřejností; (41) vzdělávání (výchovné služby), informace o výchově a vzdělávání, informace o možnostech rekreace, vzdělávací informace, pořádání a řízení školení, vyučování, organizování kulturních nebo vzdělávacích výstav, provozování muzeí, pořádání a řízení pracovních setkání (školení), semináře (organizování a vedení), filmové projekce, služby pro oddech a rekreaci, zábavní parky.

(591) Barevná
(730) **Česká republika - Agentura ochrany přírody a krajiny České republiky, organizační složka státu**, Kaplanova 1931/1, Praha 11 - Chodov, 14800, CZ

(210) **O-548773**
(220) 18.06.2018
(320) 18.06.2018
(511) 35, 41
(540)



(510) (35) reklama, propagace, styky s veřejností; (41) vzdělávání (výchovné služby), informace o výchově a vzdělávání, informace o možnostech rekreace, vzdělávací informace, pořádání a řízení školení, vyučování, organizování kulturních nebo vzdělávacích výstav, provozování muzeí, pořádání a řízení pracovních setkání (školení), semináře (organizování a vedení), filmové projekce, služby pro oddech a rekreaci, zábavní parky.

(591) Barevná
(730) **Česká republika - Agentura ochrany přírody a krajiny České republiky, organizační složka státu**, Kaplanova 1931/1, Praha 11 - Chodov, 14800, CZ

(210) **O-548783**
(220) 19.06.2018
(320) 19.06.2018
(511) 9, 35, 42
(540)



(510) (9) počítačové programy na řízení sítě, počítačové obslužné programy, systémový software na provoz počítačů, počítačové programy na záznam, zpracování, příjem, reprodukci, přenos, modifikaci, komprimování a dekomprimování dat, počítačové programy na vytváření webových stránek, počítačové programy na přístup a použití Internetu, přístroje pro zpracování informací, nosiče dat magnetické, magnetická média, nosiče dat optické, nosiče zvukových nahrávek, nosiče software, videokazety, CD disky, kancelářská technika - tiskárny, telefony, faxy, kopírovací stroje, skartovače, přístroje a nástroje vědecké, přístroje a nástroje navigační, přístroje a nástroje geodetické a přístroje pro bezdrátovou telegrafii, fotoaparáty, digitální fotoaparáty, fotoelektrické buňky, fotobuňky, speciální pouzdra na fotografické aparáty, sušičky na fotografické snímky a na pozitivy pro fotografie, leštičky zařízení na fotografické snímky a na pozitivy pro fotografie, fotokomory, fotolampy do tmných komor, fotometry, paměťová média pro digitální fotoaparáty, fotografické filtry, odkapávače k fotografickým účelům, fotografické spouště uzávěrek, stabilizátory pro osvětlovací přístroje, stativy na fotoaparáty, UV filtry pro fotografické účely, zvětšovací přístroje, přístroje a nástroje k měření a vážení, přístroje a nástroje signalizační, přístroje a nástroje pro účely záchranné a učební, přístroje pro záznam a reprodukci mluveného slova, rozhlasové a televizní přijímače a vysílače, satelitní přijímače, audiovizuální technika všeho druhu, kancelářské stroje děrovací na děrné štítky, zařízení na zpracování dat, zapisovací pokladny a počítačové stroje, přenosné propojovací mezipřipojení pro hlavní počítače, měřicí přístroje a nástroje, měřicí přístroje se záznamovými prvky, měřiče elektřiny a elektrické měřicí přístroje, elektrické a elektronické zařízení pro výpočet a předávání statistických údajů a informací, jakož i pro dohled, ověřování a dálkové ovládání průmyslových operací, nahrané programy operačních systémů, elektrotechnické přístroje spadající do této třídy, výpočetní technika všeho druhu včetně periferních zařízení a komunikačních zařízení, programové vybavení pro počítače, programy pro Internet, intranet a extranet, databázové systémy, telekomunikační technika všeho druhu včetně interfacé pro spojení s výpočetní technikou, počítače-hardware včetně počítačových doplňků, uživatelské počítače, přenosné počítače, mikropočítače, notebooky a laptopy, polovodiče, mikroprocesory, integrované obvody, sady počítačových čipů, základní deska počítače a přídatné desky, deska na počítačovou grafiku, hardware pro počítačovou síť, adaptéry pro počítačovou síť, přepínače, směrovače a vedlejší ústředny, počítačové periférie a elektronické zařízení na použití s počítači, počítačové klávesnice, počítačové myši (lokátory), počítačové vstupní zařízení, monitory, video přístroje, desky s plošnými spoji na video, videopásky a videokazety, přístroje a zařízení pro záznam, zpracování, příjem, reprodukci, přenos, modifikaci, komprimování a dekomprimování, vysílání, míšení a nebo rozšiřování zvuku, videozáznamů, obrázků, grafiky a dat, přístroje na zkoušení a kalibrování počítačových součástek, set-top boxes (část hardwaru spojeného s televizním přijímačem, jemuž umožňuje propojení s Internetem, jinými kabelovými/digitálními zdroji a tak fungovat jako počítač); (35) systemizace informací do počítačových databází, reklama, propagace, inzerce, rozšiřování reklamních nebo inzertních materiálů, reklamní texty (vydávání, zveřejňování, oznámení, vyhlášení, publikování), rozhlasová reklama, sekretářské služby, statistické informace, televizní reklama, zpracování textů, účetnictví, vedení kartoték v počítači, hospodářské (ekonomické) prognózy, reklama (on line-) na počítačové komunikační síti, on-line inzerce, vyhledávání informací v počítačových souborech, pronájem reklamního času ve všech komunikačních médiích, prezentace služeb na Internetu, zprostředkování internetového obchodu s výše uvedenými výrobky ve tř. 9, komerční využití Internetu v oblastech komerčních internetových médií a vyhledávacích služeb, prezentace uživatelů na stránkách World Wide Web v počítačové síti Internet, odborné

obchodní poradenství, obchodní nebo podnikatelské informace, provádění obchodních operací, kopírování nebo rozmnožování /reprodukce/ dokumentů, dokladů apod., pomoc při řízení obchodní činnosti, obchodní nebo podnikatelský průzkum, průzkum trhu, kancelářské stroje a zařízení (pronájem), marketingové studie, překlad informací do počítačové databáze, přepisování, psaní na stroji; (42) programování internetových databázových systémů a internetových aplikací, konstrukce WWW prezentací a řešení WWW serverů, aktualizace počítačových programů, údržba počítačových programů, zhotovování kopií počítačových programů, technické studie v oblasti počítačů a programového vybavení, výzkum a vývoj a tvorba systémů pro elektronické obchodování a informačních technologií, programování internetových databázových systémů a internetových aplikací, programování multimediálních aplikací, tvorba software a programů, programování, návrhy software, převod a konverze počítačových programů a údajů (kromě fyzické konverze), převod a konverze údajů a dokumentů z fyzických médií na elektronická média, tvorba a údržba počítačových stránek (WEB) pro zákazníky, hostování na počítačových stránkách (WEB), instalace počítačových programů, návrh počítačových systémů, vytváření a modelování 3D animací, interaktivních a grafických programů, počítačové animace a vizualizace, grafický design, pronájem výpočetní techniky, pronájem počítačového software, inženýrské práce (expertizy), projektování, projektové studie technické, poradenská činnost v oblasti výpočetní techniky.

(591) Barevná
(730) **SEFIRA spol. s r.o.**, Antala Staška 2027/77, Praha 4, Krč, 14000, CZ
(740) Ing. Pavel Nádvořník s.r.o., Sokola Tůmy 1099/1, Ostrava, Hulváky, 70900

(210) **O-548805**
(220) 20.06.2018
(320) 20.06.2018
(511) 16, 21, 24, 40, 41, 43
(540)



(510) (16) papír, lepenka, tiskárenské výrobky, fotografie, papírenské zboží, lepidla pro papírenství a domácnost, materiál pro umělce, štetce, kancelářské potřeby s výjimkou nábytku, učební a vyučovací pomůcky s výjimkou přístrojů, plastické obaly; (21) keramické výrobky pro použití v domácnosti; (24) textilie, bavlněné látky; (40) zpracování papíru, lepenky, plastů, hlíny, keramiky, textilií, bavlněných látek; (41) kurzy, workshopy, služby výchovné, vzdělávací, zábavné a kulturní; (43) služby zajišťující stravování a nápoje, dočasné ubytování.
(730) **Tvoje dílna s.r.o.**, Masarykova 578, Kutná Hora, 28401, CZ
(740) Mgr. Lukáš Dlabáček, patentový zástupce, Bolzanova 5, Brno, 61800

(210) **O-548806**
(220) 20.06.2018
(320) 20.06.2018
(511) 16, 21, 24, 30, 40, 41, 43
(540)

Kafírnictví - kavárna s tvořivým duchem

(510) (16) papír, lepenka, tiskárenské výrobky, fotografie, papírenské zboží, lepidla pro papírenství a domácnost, materiál pro umělce, štetce, kancelářské potřeby s výjimkou nábytku, učební a vyučovací pomůcky s výjimkou přístrojů, plastické obaly; (21) keramické výrobky pro použití v domácnosti; (24) textilie, bavlněné látky; (30) káva, čaj, kakao a kávové náhražky, rýže, tapioka a ságo, mouka a obilninové přípravky, chléb, pečivo a cukrovinky, polevy, cukr, med, melasa, droždí, prášek do pečiva, sůl, hořčice, ocet, omáčky (chuťové přísady), koření, zmrzlina; (40) zpracování papíru, lepenky, plastů, hlíny, keramiky, textilií, bavlněných látek; (41)

kurzy, workshopy, služby výchovné, vzdělávací, zábavné a kulturní; (43) služby zajišťující stravování a nápoje, dočasné ubytování.
(730) **Tvořivý duch s.r.o.**, Palackého náměstí 510/9, Kutná Hora, 28401, CZ
(740) Mgr. Lukáš Dlabáček, patentový zástupce, Bolzanova 5, Brno, 61800

(730) **VOLF kancelářské potřeby spol. s r.o.**, Dubenská 512/1, České Budějovice, České Budějovice 2, 37005, CZ
(740) PatentCentrum Sedlák & Partners s.r.o., Husova tř. 1847/5, České Budějovice, České Budějovice 3, 37001

(210) **O-548809**
(220) 20.06.2018
(320) 20.06.2018
(511) 34
(540)



(510) (34) tabák, kuřácké potřeby, zápalky, cigarety, cigaretová pouzdra, cigaretové filtry, cigaretové držáky, cigaretový papír, cigaretové špičky, náústky pro držáky cigaret, tabákové dýmky, cigarillos (krátké doutníky), doutníky, popelníky pro kuřáky, zapalovače pro kuřáky.
(730) **Diamond Quest Ltd**, OMC Chambers, P.O.Box 3152, Road Town, Tortola, VG
(740) Mgr. Alexandr Vališ, advokát, Maiselova 15, Praha 1, 11000

(210) **O-548810**
(220) 20.06.2018
(320) 20.06.2018
(511) 2, 8, 16, 28, 35
(540)

Volfik

(510) (2) barviva, barvy a tiskárenské barvy, ředidla a zahušťovače pro nátěry, nátěry, laky, tempéry (barvy), vodové barvy; (8) nůžky pro domácnost a na papír; (16) filtrační materiály z papíru, pytle a balicí a obalové materiály a materiály pro skladování z papíru, lepenky nebo z plastů, papírnické zboží a učební pomůcky, sešity, poznámkové bloky, zápisníky, lepidla pro kancelářské účely nebo pro použití v domácnosti, spony a pásky na bankovky, jednorázové papírové výrobky, tiskoviny, papír a lepenka, odstranitelné samolepicí bločky, lepicí pásky, desky na spisy, stolní vizitkář, korekční a vymazávací pomůcky, psací potřeby a razítka, inkoustové náplně do psacích potřeb, propisky, kuličková pera, zvýrazňovače a popisovače, mechanické tužky, kreslicí tužky (voskovky), redispera, kancelářské potřeby, sešivací spony, kancelářské sponky, připínáčky, klipy, navlhčovače, řezačky na papír, stojany na tužky, stojánky na dopisy, kancelářské podložky, děrovačky, sešivačky, kancelářské desky, kancelářské pořadače, školní potřeby, pastelky, tužky, násadky na pera, ořezávátka na tužky (elektrická nebo neelektrická), štětce, palety pro malíře, kalíšky na vodové barvy, pravítka, kružítko, úhlooměry pro papírenství, modelovací hmoty pro umělce, plnicí pera, plastové obaly, penály, pouzdra na pera, jmenovky, papírové štítky, fotoalba, inkousty, vytahovače spon, zakladače pro kancelářské použití, plastové sáčky a tašky, gummy na gumování, rýsovací potřeby, šablony (papírenské výrobky), šanony, diáře, glóbusy, kalendáře, karty, omalovánky, papírové vystřihovací tvary, pohledy, křídly, zmizíky (odstraňovače inkoustu), plastelína pro děti, razítkovací podušky, knihy denních záznamů, papír uhlový (kopírovací), prospektové obaly, zakládací obaly, gelová pera, otevírače obálek; (28) ozdoby pro slavnostní příležitosti, hračky, hry a žertovné předměty, vánoční ozdoby, pexeso; (35) reklamní, marketingové a propagační služby, pomoc v obchodní a podnikatelské činnosti, management a administrativní služby, distribuce propagačních materiálů, tvorba reklamních předmětů a reklam, předváděcí akce a výstavy pro reklamní a obchodní účely, obchodní analýzy, průzkum a informační služby, pronájem reklamní doby v komunikačních médiích, administrativní zpracování dat.

(210) **O-548812**
(220) 20.06.2018
(320) 20.06.2018
(511) 34
(540)



(510) (34) tabák, kuřácké potřeby, zápalky, cigarety, cigaretová pouzdra, cigaretové filtry, cigaretové držáky, cigaretový papír, cigaretové špičky, náústky pro držáky cigaret, tabákové dýmky, cigarillos (krátké doutníky), doutníky, popelníky pro kuřáky, zapalovače pro kuřáky.
(730) **Diamond Quest Ltd**, OMC Chambers, P.O.Box 3152, Road Town, Tortola, VG
(740) Zeiner & Zeiner v.o.s., Mgr. Alexandr Vališ, advokát, Maiselova 15, Praha 1, 11000

(210) **O-548847**
(220) 21.06.2018
(320) 21.06.2018
(511) 35, 38, 41, 42
(540)



(510) (35) poskytování prostoru, času a médií pro reklamu, televizní reklama, poskytování a pronajímání reklamního prostoru na internetu, poskytování informatizovaných reklamních služeb, poskytování prostoru na webových stránkách k reklamě na výrobky a služby, poskytování reklamního prostoru, poskytování reklamního prostoru v periodických publikacích, novinách a časopisech, poskytování reklamního prostoru elektronickými prostředky a globálními informačními sítěmi, poskytování reklamního prostoru elektronickými prostředky a celosvětovými informačními sítěmi, pronájem reklamních ploch a reklamního materiálu, pronájem reklamního času v komunikačních médiích, pronájem reklamního prostoru na webových stránkách, zajišťování reklamního prostoru v novinách, šíření reklam a inzerce, konzultační a poradenské služby a pomoc v oblasti reklamní, marketingové a propagační činnosti, reklamní, inzertní a propagační činnost, marketing, služby vztahů s veřejností (public relations), služby předvádění výrobků a vystavování zboží, předváděcí akce a výstavy k obchodním nebo reklamním účelům, počítačové objednávání zboží, předplatné na balíček informačních médií, předplatné na televizní kanál, šíření obchodních informací, poskytování informací komerčního nebo reklamního charakteru, multimediálních informací komerčního charakteru, činnost reklamní agentury, činnost ekonomických a/nebo organizačních poradců, zprostředkování v obchodních vztazích, merchandising, franchising, pomoc při využívání a řízení obchodního podniku, pomoc při provozování obchodů a obchodních činností průmyslového nebo obchodního podniku, služby, které zahrnují záznam, přepis, vypracování,

kompilaci přenášení nebo systematickosti písemných či datových či elektronických sdělení a záznamů jakož i využívání nebo kompilaci matematických a statistických údajů, služby modelingové agentury, výstavy komerční nebo reklamní nebo propagační, předvádění zboží prostřednictvím internetu nebo katalogu nebo výstav za účelem reklamy a/nebo prodeje, přeskupování a shromažďování (kromě dopravy) různých výrobků pro třetí osoby za účelem umožnit spotřebiteli pohodlně vybrat a prohlížet a kupovat (kromě přepravy) prostřednictvím katalogu a/nebo internetu a/nebo zásilkového prodeje, zásilkový a maloobchodní prodej nahraných nosičů záznamů, audiovizuálních děl, hudebních děl, knih, tiskovin, oděvů, módních doplňků, klíčenek, hudebních nástrojů, psacích potřeb, kancelářských potřeb, učebních pomůcek, nádobí a nádob pro domácnost nebo kuchyň, sklenic, hrnků, výrobků a surovin pro vaření, potravin, pokrmů, nápojů, prostírání, ubrusů, ubrousků, zástěr, výrobků souvisejících s vařením pokrmů, kuchařských receptů, reklamních a propagačních předmětů, doplňků stravy; (38) telekomunikace, přenášení televizního signálu pomocí satelitních družic, přenos zpráv a obrazových informací pomocí počítače, televizní vysílání a přenosy, audiovizuální přenosové služby, digitální vysílání, elektronická pošta, služby elektronických nástěnek (telekomunikační služby), vysílání kabelové televize, služby dálkových konferencí, počítačová komunikace, posílání zpráv, poskytování internetových diskusních fór, pronájem přístrojů pro přenos zpráv, pronájem přístupového času ke globálním počítačovým sítím, pronájem zařízení pro přenos informací, půjčování telekomunikačních zařízení, teleshoppingové služby (poskytování televizních kanálů pro teleshoppingové služby), televizní vysílání zábavných, vzdělávacích, výchovných, soutěžních, diskusních a informačních pořadů, šíření elektronických časopisů, informací, elektronických periodik, knih v elektronické podobě, audio nebo audiovizuálních děl prostřednictvím informační nebo datové nebo elektronické nebo komunikační nebo telekomunikační nebo počítačové sítě, zejména internetu, pomocí satelitů a jiných sítí, přenos digitálních dat prostřednictvím televize, služby na internetu související s televizním vysíláním, přenos dat (obrázků, fotografií, 3d aplikací) prostřednictvím globální počítačové sítě, streaming zvukového materiálu a video materiálu na internetu, služby přenosu videa na vyžádání (vod), poskytování internetových diskusních fór, poskytování služeb v oblasti online komunikace, přenos interaktivního zábavního software, přenos zpráv prostřednictvím elektronických médií, informační služby týkající se televizního vysílání; (41) nakladatelství a vydavatelství, ediční činnost, publikační činnost, nahrávání nosičů zvukových nebo obrazově zvukových, služby v oblasti digitálního zpracování obrazu, elektronické publikování (dtp), služby v oblasti estrád, tv produkce, tvorba a výroba televizních a audiovizuálních programů a nahrávek, zpravodajství, reportážské služby, filmová produkce, jiná než reklamní, služby televizních studia, filmová studia, filmová tvorba, filmové projekce, půjčování filmů, fotografování, informace o možnostech zábavy, informace o výchově a vzdělávání, výchovně zábavné klubové služby, vydávání knih, služby nahrávacího studia, nahrávání videopásek, organizace společenských a kulturních akcí a festivalů, organizace, provozování a provádění her a soutěží i veřejných, organizování vzdělávacích nebo zábavných soutěží, výstavní činnost v oblasti kultury nebo zábavy nebo výchovy nebo vzdělávání, plánování a organizování večírků, poskytování on-line elektronických publikací (bez možnosti stažení), pronájem audio nahrávek, pronájem dekorací, pronájem kinematografických filmů, provozování her on-line (z počítačové sítě), výroba divadelních nebo jiných představení, půjčování videopásek, psaní scénářů, organizování a vedení seminářů, reportážské služby, televizní zábava, výroba titulků, dabing, opatřování titulků, výuka, vydávání elektronických knih a časopisů on-line, zveřejňování a vydávání textů, s výjimkou reklamních nebo náborových, výroba videofilmů, pronájem zvukového nahrávacího zařízení, živé představení, organizování živých vystoupení, divácká anketa týkající se obsahu televizního vysílání; (42) hosting prostoru pro webové stránky, hosting portálu na internetu, hosting on-line platformy pro nahrávání, návrhy, strukturování a programování či jiné vytváření a instalace, údržba a správa internetových portálů a serveru a internetových či intranetových počítačových stránek a nástěnek a internetových či intranetových aplikací, návrhy, strukturování a programování či jiné vytváření a instalace a údržba počítačových programů a počítačových systémů a databází a databázových systémů, výzkum a vývoj a tvorba systémů pro elektronické obchodování včetně příslušného software a hardware, tvorba software, programování internetových databázových systémů, programování multimediálních aplikací, tvorba interaktivních a grafických programů, tvorba multimediálních dokumentů, prezentací, aplikací a katalogů, konstrukce www prezentací, softwarové řešení www serverů, návrh www stránek, tvorba počítačové animace a vizualizace, poskytování vyhledávačů pro internet, převod (konverze) počítačových programů, dat či jiných údajů v

elektronické podobě z různých formátů do jiných formátů (ne fyzický), převod (konverze) dokumentů, dat či jiných údajů z fyzických médií na elektronická média.

(730) **FTV Prima, spol. s r.o.**, Na žertvách 132/24, Praha 8, Libeň, 18000, CZ

(210) **O-548848**

(220) 21.06.2018

(320) 21.06.2018

(511) 35, 38, 41, 42

(540)



(510) (35) poskytování prostoru, času a médií pro reklamu, televizní reklama, poskytování a pronajímání reklamního prostoru na internetu, poskytování informatizovaných reklamních služeb, poskytování prostoru na webových stránkách k reklamě na výrobky a služby, poskytování reklamního prostoru, poskytování reklamního prostoru v periodických publikacích, novinách a časopisech, poskytování reklamního prostoru elektronickými prostředky a globálními informačními sítěmi, poskytování reklamního prostoru elektronickými prostředky a celosvětovými informačními sítěmi, pronájem reklamních ploch a reklamního materiálu, pronájem reklamního času v komunikačních médiích, pronájem reklamního prostoru na webových stránkách, zajišťování reklamního prostoru v novinách, šíření reklam a inzercí, konzultační a poradenské služby a pomoc v oblasti reklamní, marketingové a propagační činnosti, reklamní, inzertní a propagační činnost, marketing, služby vztahů s veřejností (public relations), služby předvádění výrobků a vystavování zboží, předváděcí akce a výstavy k obchodním nebo reklamním účelům, počítačové objednávání zboží, předplatné na balíček informačních médií, předplatné na televizní kanál, šíření obchodních informací, poskytování informací komerčního nebo reklamního charakteru, multimediálních informací komerčního charakteru, činnost reklamní agentury, činnost ekonomických a/nebo organizačních poradců, zprostředkování v obchodních vztazích, merchandising, franchising, pomoc při využívání a řízení obchodního podniku, pomoc při provozování obchodů a obchodních činností průmyslového nebo obchodního podniku, služby, které zahrnují záznam, přepis, vypracování, kompilaci přenášení nebo systematickosti písemných či datových či elektronických sdělení a záznamů jakož i využívání nebo kompilaci matematických a statistických údajů, služby modelingové agentury, výstavy komerční nebo reklamní nebo propagační, předvádění zboží prostřednictvím internetu nebo katalogu nebo výstav za účelem reklamy a/nebo prodeje, přeskupování a shromažďování (kromě dopravy) různých výrobků pro třetí osoby za účelem umožnit spotřebiteli pohodlně vybrat a prohlížet a kupovat (kromě přepravy) prostřednictvím katalogu a/nebo internetu a/nebo zásilkového prodeje, zásilkový a maloobchodní prodej nahraných nosičů záznamů, audiovizuálních děl, hudebních děl, knih, tiskovin, oděvů, módních doplňků, klíčenek, hudebních nástrojů, psacích potřeb, kancelářských potřeb, učebních pomůcek, nádobí a nádob pro domácnost nebo kuchyň, sklenic, hrnků, výrobků a surovin pro vaření, potravin, pokrmů, nápojů, prostírání, ubrusů, ubrousků, zástěr, výrobků souvisejících s vařením pokrmů, kuchařských receptů, reklamních a propagačních předmětů, doplňků stravy; (38) telekomunikace, přenášení televizního signálu pomocí satelitních družic, přenos zpráv a obrazových informací pomocí počítače, televizní vysílání a přenosy, audiovizuální přenosové služby, digitální vysílání, elektronická pošta, služby elektronických nástěnek (telekomunikační služby), vysílání kabelové televize, služby dálkových konferencí, počítačová komunikace, posílání zpráv, poskytování internetových diskusních fór, pronájem přístrojů pro přenos zpráv, pronájem přístupového času ke globálním počítačovým sítím, pronájem zařízení pro přenos informací, půjčování telekomunikačních zařízení, teleshoppingové služby (poskytování televizních kanálů pro teleshoppingové služby), televizní vysílání zábavných, vzdělávacích,

výchovných, soutěžních, diskusních a informačních pořadů, šíření elektronických časopisů, informací, elektronických periodik, knih v elektronické podobě, audio nebo audiovizuálních děl prostřednictvím informační nebo datové nebo elektronické nebo komunikační nebo telekomunikační nebo počítačové sítě, zejména internetu, pomocí satelitů a jiných sítí, přenos digitálních dat prostřednictvím televize, služby na internetu související s televizním vysíláním, přenos dat (obrázků, fotografií, 3d aplikací) prostřednictvím globální počítačové sítě, streaming zvukového materiálu a video materiálu na internetu, služby přenosu videa na vyžádání (vod), poskytování internetových diskusních fór, poskytování služeb v oblasti online komunikace, přenos interaktivního zábavního software, přenos zpráv prostřednictvím elektronických médií, informační služby týkající se televizního vysílání; (41) nakladatelství a vydavatelství, ediční činnost, publikační činnost, nahrávání nosičů zvukových nebo obrazových zvukových, služby v oblasti digitálního zpracování obrazu, elektronické publikování (dtp), služby v oblasti estrád, tv produkce, tvorba a výroba televizních a audiovizuálních programů a nahrávek, zpravodajství, reportéřské služby, filmová produkce, jiná než reklamní, služby televizního studia, filmová studia, filmová tvorba, filmové projekce, půjčování filmů, fotografování, informace o možnostech zábavy, informace o výchově a vzdělávání, výchovně zábavné klubové služby, vydávání knih, služby nahrávacího studia, nahrávání videopásek, organizace společenských a kulturních akcí a festivalů, organizace, provozování a provádění her a soutěží i veřejných, organizování vzdělávacích nebo zábavných soutěží, výstavní činnost v oblasti kultury nebo zábavy nebo výchovy nebo vzdělávání, plánování a organizování večírků, poskytování on-line elektronických publikací (bez možnosti stažení), pronájem audio nahrávek, pronájem dekorací, pronájem kinematografických filmů, provozování her on-line (z počítačové sítě), výroba divadelních nebo jiných představení, půjčování videopásek, psaní scénářů, organizování a vedení seminářů, reportéřské služby, televizní zábava, výroba titulků, dabing, opatřování titulků, výuka, vydávání elektronických knih a časopisů on-line, zveřejňování a vydávání textů, s výjimkou reklamních nebo náborových, výroba videofilmů, pronájem zvukového nahrávacího zařízení, živé představení, organizování živých vystoupení, divácká anketa týkající se obsahu televizního vysílání; (42) hosting prostoru pro webové stránky, hosting portálu na internetu, hosting on-line platformy pro nahrávání, návrhy, strukturování a programování či jiné vytváření a instalace, údržba a správa internetových portálů a serveru a internetových či intranetových počítačových stránek a nástěnek a internetových či intranetových aplikací, návrhy, strukturování a programování či jiné vytváření a instalace a údržba počítačových programů a počítačových systémů a databází a databázových systémů, výzkum a vývoj a tvorba systémů pro elektronické obchodování včetně příslušného software a hardware, tvorba software, programování internetových databázových systémů, programování multimediálních aplikací, tvorba interaktivních a grafických programů, tvorba multimediálních dokumentů, prezentací, aplikací a katalogů, konstrukce www prezentací, softwarové řešení www serverů, návrh www stránek, tvorba počítačové animace a vizualizace, poskytování vyhledávačů pro internet, převod (konverze) počítačových programů, dat či jiných údajů v elektronické podobě z různých formátů do jiných formátů (ne fyzický), převod (konverze) dokumentů, dat či jiných údajů z fyzických médií na elektronická média.

(591) Barevná

(730) **FTV Prima, spol. s r.o.**, Na žertvách 132/24, Praha 8, Libeň, 18000, CZ

(210) **O-548849**

(220) 21.06.2018

(320) 21.06.2018

(511) 35, 38, 41, 42

(540)

Ano, šéfová!

(510) (35) poskytování prostoru, času a médií pro reklamu, televizní reklama, poskytování a pronajímání reklamního prostoru na internetu, poskytování informatizovaných reklamních služeb, poskytování prostoru na webových stránkách k reklamě na výrobky a služby, poskytování reklamního prostoru, poskytování reklamního prostoru v periodických publikacích, novinách a časopisech, poskytování reklamního prostoru elektronickými prostředky a globálními informačními sítěmi, poskytování reklamního prostoru elektronickými prostředky a celosvětovými informačními sítěmi, pronájem reklamních ploch a reklamního materiálu, pronájem reklamního času v komunikačních médiích, pronájem reklamního prostoru na webových stránkách, zajišťování reklamního prostoru v novinách, šíření reklam a inzerce, konzultační a poradenské služby a pomoc v oblasti reklamní, marketingové a propagační činnosti, reklamní, inzertní a propagační

činnost, marketing, služby vztahů s veřejností (public relations), služby předvádění výrobků a vystavování zboží, předváděcí akce a výstavy k obchodním nebo reklamním účelům, počítačové objednávání zboží, předplatné na balíček informačních médií, předplatné na televizní kanál, šíření obchodních informací, poskytování informací komerčního nebo reklamního charakteru, multimediálních informací komerčního charakteru, činnost reklamní agentury, činnost ekonomických a/nebo organizačních poradců, zprostředkování v obchodních vztazích, merchandising, franchising, pomoc při využívání a řízení obchodního podniku, pomoc při provozování obchodů a obchodních činností průmyslového nebo obchodního podniku, služby, které zahrnují záznam, přepis, vypracování, kompilaci přenášení nebo systematickosti písemných či datových či elektronických sdělení a záznamů jakož i využívání nebo kompilaci matematických a statistických údajů, služby modelingové agentury, výstavy komerční nebo reklamní nebo propagační, předvádění zboží prostřednictvím internetu nebo katalogu nebo výstav za účelem reklamy a/nebo prodeje, přeskupování a shromažďování (kromě dopravy) různých výrobků pro třetí osoby za účelem umožnit spotřebiteli pohodlně vybrat a prohlížet a kupovat (kromě přepravy) prostřednictvím katalogu a/nebo internetu a/nebo zásilkového prodeje, zásilkový a maloobchodní prodej nahraných nosičů záznamů, audiovizuálních děl, hudebních děl, knih, tiskovin, oděvů, módních doplňků, klíčenek, hudebních nástrojů, psacích potřeb, kancelářských potřeb, učebních pomůcek, nádobí a nádob pro domácnost nebo kuchyň, sklenic, hrnků, výrobků a surovin pro vaření, potravin, pokrmů, nápojů, prostírání, ubrusů, ubrousků, zástěr, výrobků souvisejících s vařením pokrmů, kuchařských receptů, reklamních a propagačních předmětů, doplňků stravy; (38) telekomunikace, přenášení televizního signálu pomocí satelitních družic, přenos zpráv a obrazových informací pomocí počítače, televizní vysílání a přenosy, audiovizuální přenosové služby, digitální vysílání, elektronická pošta, služby elektronických nástěnek (telekomunikační služby), vysílání kabelové televize, služby dálkových konferencí, počítačová komunikace, posílání zpráv, poskytování internetových diskusních fór, pronájem přístrojů pro přenos zpráv, pronájem přístupového času ke globálním počítačovým sítím, pronájem zařízení pro přenos informací, půjčování telekomunikačních zařízení, teleshoppingové služby (poskytování televizních kanálů pro teleshoppingové služby), televizní vysílání zábavných, vzdělávacích, výchovných, soutěžních, diskusních a informačních pořadů, šíření elektronických časopisů, informací, elektronických periodik, knih v elektronické podobě, audio nebo audiovizuálních děl prostřednictvím informační nebo datové nebo elektronické nebo komunikační nebo telekomunikační nebo počítačové sítě, zejména internetu, pomocí satelitů a jiných sítí, přenos digitálních dat prostřednictvím televize, služby na internetu související s televizním vysíláním, přenos dat (obrázků, fotografií, 3d aplikací) prostřednictvím globální počítačové sítě, streaming zvukového materiálu a video materiálu na internetu, služby přenosu videa na vyžádání (vod), poskytování internetových diskusních fór, poskytování služeb v oblasti online komunikace, přenos interaktivního zábavního software, přenos zpráv prostřednictvím elektronických médií, informační služby týkající se televizního vysílání; (41) nakladatelství a vydavatelství, ediční činnost, publikační činnost, nahrávání nosičů zvukových nebo obrazových zvukových, služby v oblasti digitálního zpracování obrazu, elektronické publikování (dtp), služby v oblasti estrád, tv produkce, tvorba a výroba televizních a audiovizuálních programů a nahrávek, zpravodajství, reportéřské služby, filmová produkce, jiná než reklamní, služby televizního studia, filmová studia, filmová tvorba, filmové projekce, půjčování filmů, fotografování, informace o možnostech zábavy, informace o výchově a vzdělávání, výchovně zábavné klubové služby, vydávání knih, služby nahrávacího studia, nahrávání videopásek, organizace společenských a kulturních akcí a festivalů, organizace, provozování a provádění her a soutěží i veřejných, organizování vzdělávacích nebo zábavných soutěží, výstavní činnost v oblasti kultury nebo zábavy nebo výchovy nebo vzdělávání, plánování a organizování večírků, poskytování on-line elektronických publikací (bez možnosti stažení), pronájem audio nahrávek, pronájem dekorací, pronájem kinematografických filmů, provozování her on-line (z počítačové sítě), výroba divadelních nebo jiných představení, půjčování videopásek, psaní scénářů, organizování a vedení seminářů, reportéřské služby, televizní zábava, výroba titulků, dabing, opatřování titulků, výuka, vydávání elektronických knih a časopisů on-line, zveřejňování a vydávání textů, s výjimkou reklamních nebo náborových, výroba videofilmů, pronájem zvukového nahrávacího zařízení, živé představení, organizování živých vystoupení, divácká anketa týkající se obsahu televizního vysílání; (42) hosting prostoru pro webové stránky, hosting portálu na internetu, hosting on-line platformy pro nahrávání, návrhy, strukturování a programování či jiné vytváření a instalace, údržba a správa internetových portálů a serveru a internetových či intranetových

počítačových stránek a nástěnek a internetových či intranetových aplikací, návrhy, strukturování a programování či jiné vytváření a instalace a údržba počítačových programů a počítačových systémů a databází a databázových systémů, výzkum a vývoj a tvorba systémů pro elektronické obchodování včetně příslušného software a hardware, tvorba software, programování internetových databázových systémů, programování multimediálních aplikací, tvorba interaktivních a grafických programů, tvorba multimediálních dokumentů, prezentací, aplikací a katalogů, konstrukce www prezentací, softwarové řešení www serverů, návrh www stránek, tvorba počítačové animace a vizualizace, poskytování vyhledávačů pro internet, převod (konverze) počítačových programů, dat či jiných údajů v elektronické podobě z různých formátů do jiných formátů (ne fyzický), převod (konverze) dokumentů, dat či jiných údajů z fyzických médií na elektronická média.

(730) **FTV Prima, spol. s r.o.**, Na žertvách 132/24, Praha 8, Libeň, 18000, CZ

(210) **O-548850**

(220) 21.06.2018

(320) 21.06.2018

(511) 35, 38, 41, 42

(540)

Tátové na tahu

(510) (35) poskytování prostoru, času a médií pro reklamu, televizní reklama, poskytování a pronajímání reklamního prostoru na internetu, poskytování informatizovaných reklamních služeb, poskytování prostoru na webových stránkách k reklamě na výrobky a služby, poskytování reklamního prostoru, poskytování reklamního prostoru v periodických publikacích, novinách a časopisech, poskytování reklamního prostoru elektronickými prostředky a globálními informačními sítěmi, poskytování reklamního prostoru elektronickými prostředky a celosvětovými informačními sítěmi, pronájem reklamních ploch a reklamního materiálu, pronájem reklamního času v komunikačních médiích, pronájem reklamního prostoru na webových stránkách, zajišťování reklamního prostoru v novinách, šíření reklam a inzerce, konzultační a poradenské služby a pomoc v oblasti reklamní, marketingové a propagační činnosti, reklamní, inzertní a propagační činnost, marketing, služby vztahů s veřejností (public relations), služby předvádění výrobků a vystavování zboží, předváděcí akce a výstavy k obchodním nebo reklamním účelům, počítačové objednávání zboží, předplatné na balíček informačních médií, předplatné na televizní kanál, šíření obchodních informací, poskytování informací komerčního nebo reklamního charakteru, multimediálních informací komerčního charakteru, činnost reklamní agentury, činnost ekonomických a/nebo organizačních poradců, zprostředkování v obchodních vztazích, merchandising, franchising, pomoc při využívání a řízení obchodního podniku, pomoc při provozování obchodů a obchodních činností průmyslového nebo obchodního podniku, služby, které zahrnují záznam, přepis, vypracování, kompilaci přenášení nebo systematickosti písemných či datových či elektronických sdělení a záznamů jakož i využívání nebo kompilaci matematických a statistických údajů, služby modelingové agentury, výstavy komerční nebo reklamní nebo propagační, předvádění zboží prostřednictvím internetu nebo katalogu nebo výstav za účelem reklamy a/nebo prodeje, přeskupování a shromažďování (kromě dopravy) různých výrobků pro třetí osoby za účelem umožnit spotřebiteli pohodlně vybrat a prohlížet a kupovat (kromě přepravy) prostřednictvím katalogu a/nebo internetu a/nebo zásilkového prodeje, zásilkový a maloobchodní prodej nahaných nosičů záznamů, audiovizuálních děl, hudebních děl, knih, tiskovin, oděvů, módních doplňků, klíčenek, hudebních nástrojů, psacích potřeb, kancelářských potřeb, učebních pomůcek, nádobí a nádob pro domácnost nebo kuchyň, sklenic, hrnků, výrobků a surovin pro vaření, potravin, pokrmů, nápojů, prostírání, ubrusů, ubrousků, zástěr, výrobků souvisejících s vařením pokrmů, kuchařských receptů, reklamních a propagačních předmětů, doplňků stravy; (38) telekomunikace, přenášení televizního signálu pomocí satelitních družic, přenos zpráv a obrazových informací pomocí počítače, televizní vysílání a přenosy, audiovizuální přenosové služby, digitální vysílání, elektronická pošta, služby elektronických nástěnek (telekomunikační služby), vysílání kabelové televize, služby dálkových konferencí, počítačová komunikace, posílání zpráv, poskytování internetových diskusních fór, pronájem přístrojů pro přenos zpráv, pronájem přístupového času ke globálním počítačovým sítím, pronájem zařízení pro přenos informací, půjčování telekomunikačních zařízení, teleshoppingové služby (poskytování televizních kanálů pro teleshoppingové služby), televizní vysílání zábavných, vzdělávacích, výchovných, soutěžních, diskusních a informačních pořadů, šíření elektronických časopisů, informací, elektronických periodik, knih v elektronické podobě, audio nebo audiovizuálních děl prostřednictvím

informační nebo datové nebo elektronické nebo komunikační nebo telekomunikační nebo počítačové sítě, zejména internetu, pomocí satelitů a jiných sítí, přenos digitálních dat prostřednictvím televize, služby na internetu související s televizním vysíláním, přenos dat (obrázků, fotografií, 3d aplikací) prostřednictvím globální počítačové sítě, streaming zvukového materiálu a video materiálu na internetu, služby přenosu videa na vyžádání (vod), poskytování internetových diskusních fór, poskytování služeb v oblasti online komunikace, přenos interaktivního zábavního software, přenos zpráv prostřednictvím elektronických médií, informační služby týkající se televizního vysílání; (41) nakladatelství a vydavatelství, editiční činnost, publikační činnost, nahrávání nosičů zvukových nebo obrazově zvukových, služby v oblasti digitálního zpracování obrazu, elektronické publikování (dtp), služby v oblasti estrád, tv produkce, tvorba a výroba televizních a audiovizuálních programů a nahrávek, zpravodajství, reportéřské služby, filmová produkce, jiná než reklamní, služby televizního studia, filmová studia, filmová tvorba, filmové projekce, půjčování filmů, fotografování, informace o možnostech zábavy, informace o výchově a vzdělávání, výchovně zábavně klubové služby, vydávání knih, služby nahrávacího studia, nahrávání videopásek, organizace společenských a kulturních akcí a festivalů, organizace, provozování a provádění her a soutěží i veřejných, organizování vzdělávacích nebo zábavných soutěží, výstavní činnost v oblasti kultury nebo zábavy nebo výchovy nebo vzdělávání, plánování a organizování večírků, poskytování on-line elektronických publikací (bez možnosti stažení), pronájem audio nahrávek, pronájem dekorací, pronájem kinematografických filmů, provozování her on-line (z počítačové sítě), výroba divadelních nebo jiných představení, půjčování videopásek, psaní scénářů, organizování a vedení seminářů, reportéřské služby, televizní zábava, výroba titulků, dabing, opatřování titulků, výuka, vydávání elektronických knih a časopisů on-line, zveřejňování a vydávání textů, s výjimkou reklamních nebo náborových, výroba videofilmů, pronájem zvukového nahrávacího zařízení, živé představení, organizování živých vystoupení, divácká anketa týkající se obsahu televizního vysílání; (42) hosting prostoru pro webové stránky, hosting portálů na internetu, hosting on-line platformy pro nahrávání, návrhy, strukturování a programování či jiné vytváření a instalace, údržba a správa internetových portálů a serveru a internetových či intranetových počítačových stránek a nástěnek a internetových či intranetových aplikací, návrhy, strukturování a programování či jiné vytváření a instalace a údržba počítačových programů a počítačových systémů a databází a databázových systémů, výzkum a vývoj a tvorba systémů pro elektronické obchodování včetně příslušného software a hardware, tvorba software, programování internetových databázových systémů, programování multimediálních aplikací, tvorba interaktivních a grafických programů, tvorba multimediálních dokumentů, prezentací, aplikací a katalogů, konstrukce www prezentací, softwarové řešení www serverů, návrh www stránek, tvorba počítačové animace a vizualizace, poskytování vyhledávačů pro internet, převod (konverze) počítačových programů, dat či jiných údajů v elektronické podobě z různých formátů do jiných formátů (ne fyzický), převod (konverze) dokumentů, dat či jiných údajů z fyzických médií na elektronická média.

(730) **FTV Prima, spol. s r.o.**, Na žertvách 132/24, Praha 8, Libeň, 18000, CZ

(210) **O-548868**

(220) 22.06.2018

(320) 22.06.2018

(511) 32, 33, 35

(540)



(510) (32) nealkoholické nápoje; (33) alkoholické nápoje s výjimkou pív; (35) maloobchod, velkoobchod a zprostředkování obchodu s nápoji výše

uvedenými ve třídách 32 a 33, propagační činnost, pomoc při řízení obchodní činnosti.

- (730) **Vinařství NEOKLAS Šardice a.s.**, Šardice č. p. 700, Šardice, 69613, CZ
(740) RETROPATENT s.r.o., Dobiášova 1246/29, Liberec, Liberec VI-Rochlice, 46006

(210) **O-548869**

- (220) 22.06.2018
(320) 22.06.2018
(511) 32, 33, 35
(540)

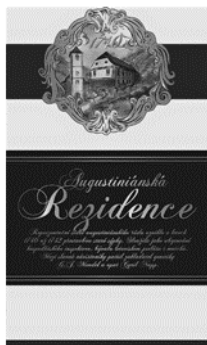

- (510) (32) nealkoholické nápoje; (33) alkoholické nápoje s výjimkou pív; (35) maloobchod, velkoobchod a zprostředkování obchodu s nápoji výše uvedenými ve třídách 32 a 33, propagační činnost, pomoc při řízení obchodní činnosti.

- (730) **Vinařství NEOKLAS Šardice a.s.**, Šardice č. p. 700, Šardice, 69613, CZ
(740) RETROPATENT s.r.o., Dobiášova 1246/29, Liberec, Liberec VI-Rochlice, 46006

(210) **O-548894**

- (220) 25.06.2018
(320) 25.06.2018
(511) 20, 24, 35
(540)

Malá princezna

- (510) (20) polštáře klasické postelové, polštáře dekorační, matrace do postelí, postele, zateplovací podložky do postelí (krycí podložky na matrace), ložní potřeby (s výjimkou ložního prádla); (24) prošíváné postelové přehozy a přikrývky (quilty), ložní povlečení, povlaky na polštáře, potahy na matrace, přikrývky a pokrývky na postel, prostěradla; (35) propagační činnost, reklama, pomoc při řízení obchodních činností, obchodní administrativa, kancelářské práce.

- (730) **PiCaSo manufactory s.r.o.**, Moravanská 334/120, Brno, Přízřenice, 61900, CZ

- (210) **O-548908**
(220) 25.06.2018
(320) 25.06.2018
(511) 3, 16, 28, 35, 41
(540)



- (510) (3) neléčivé kosmetické a toaletní přípravky, neléčivé přípravky pro ústní hygienu, parfumerní výrobky, éterické oleje, bělicí přípravky a další prací prostředky, přípravky na čištění, leštění, drhnutí a broušení; (16) papír a lepenka, tiskárenské výrobky, potřeby pro vazbu knih, fotografie, papírnické zboží a kancelářské potřeby (s výjimkou nábytku), lepidla pro kancelářské potřeby nebo pro domácnost, potřeby pro rýsování a kreslení a potřeby pro umělce, malířské štětce, instruktážní a výukové materiály, plastové archy, fólie a sáčky pro balení a obaly, tiskařské typy, štočky; (28) hry, hračky a výrobky určené ke hraní, zařízení na videohry, cvičební a sportovní potřeby, vánoční ozdoby; (35) reklama, propagace, řízení obchodní činnosti, obchodní administrativa, kancelářské práce; (41) vzdělávání, školení, zábava, sportovní a kulturní činnosti.

(591) Barevná

- (730) **Krejčová Alena**, Ke Zbraslavi 154, Praha 4 - Točná, 14300, CZ

(210) **O-548925**

- (220) 26.06.2018
(320) 26.06.2018
(511) 1, 29, 30, 35, 43
(540)



- (510) (1) aktivní uhlí; (29) maso, ryby, drůbež a zvěřina, masové výtažky, konzervované, mražené, sušené a vařené ovoce a zelenina, želé, džemy, kompoty, vejce, mléko a mléčné výrobky, potravinářské oleje a tuky; (30) pizza, černá pizza, káva, čaj, kakao a náhražky kávy, rýže, tapioka a ságo, mouka a přípravky vyrobené z obilnin, chléb, pečivo a cukrovinky, produkty určené ke konzumaci v mraženém stavu, cukr, med, melasa, droždí, kypřicí prášek do pečiva, sůl, hořčice, ocet, omáčky (ochucovadla), koření, led (zmrazená voda); (35) reklama, propagace; (43) služby zajišťující stravování a nápoje.

- (730) **PROSTY, s.r.o.**, Rašínovo nábřeží 1571/62, Praha 2, Nové Město, 12000, CZ

- (740) Advokátní kancelář Rozehnal & Kuchař, doc. JUDr. Aleš Rozehnal Ph.D., Týnská 633/12, Praha 1, Staré Město, 11000

(210) **O-548940**
(220) 26.06.2018
(320) 26.06.2018
(511) 37, 40, 41, 42
(540)



(510) (37) antikorozní úprava, antikorozní ošetření vozidel, antikorozní nátěry pro vozidla, lakování a natírání, glazurování, lakování vozidel, provádění ochranných nátěrů, lakýrnické práce, informace o opravách, údržba a opravy vozidel, vlaků a letadel; (40) barvení, moření, služby týkající se elektrolytického barvení, lisování, galvanizace, konečná povrchová úprava kovových předmětů, galvanické pokovení plastů, informace o úpravě a zpracování materiálů; (41) výchova a vzdělávání, školení, vedení kurzů, škola lakýrníků, služby poskytované školami (vzdělávání); (42) výzkum a vývoj lakovacích systémů na míru, výzkum a vývoj v oblasti barev a laků.

(591) Barevná
(730) **HAJDIK a.s.**, Jablůnka 668, Jablůnka, 75623, CZ
(740) Ing. Pavel Nádvorník s.r.o., Sokola Tůmy 1099/1, Ostrava, Mariánské Hory, 70900

(210) **O-548971**
(220) 27.06.2018
(320) 27.06.2018
(511) 43
(540)



(510) (43) stravování a podávání nápojů, dočasné ubytování.
(730) **Rezidence u Hřiště s.r.o.**, Drnovská 20/45, Praha 6 - Ruzyně, 16100, CZ
(740) Tomáš Kavka, Masarykova 220/51, Čelákovice, 25088

(210) **O-548994**
(220) 28.06.2018
(320) 28.06.2018
(511) 25, 28
(540)



(510) (25) oděvy, obuv, pokrývky hlavy; (28) hry, hračky a výrobky určené ke hraní, zařízení na videohry, cvičební a sportovní potřeby, vánoční ozdoby.

(591) Barevná
(730) **G.S-SANDI s.r.o.**, Kolbenova 159/7, Praha 9, 19000, CZ
(740) Advokátní kancelář Mgr. Liliána Křístková, Mgr. Liliána Křístková, advokátka, náměstí I. P. Pavlova 3/1785, Praha 2, 12000

(210) **O-549016**
(220) 29.06.2018
(320) 29.06.2018
(511) 16, 21, 25, 32, 33, 40, 41, 43
(540)

SOLNICE - PIVO NAD ZLATO

(510) (16) papírenské zboží, tiskoviny periodické i neperiodické, ceníky, katalogy, tiskopisy, reklamní, propagační a informační materiály na papírovém nosiči, pívni tácky, pohlednice, fotografie, propisky a fixy; (21) potřeby a nádoby pro domácnost nebo pro kuchyňské použití, nikoliv z drahých kovů, nádoby na pití, sklo, porcelán zařazené do třídy 21, pohárky a poháry skleněné, sklenice, poháry keramické, stojany na jídelní lístky, keramické a porcelánové tácky, keramické džbány; (25) oděvy, obuv, kloboučnické zboží; (32) piva, lehká piva a ležáky, nealkoholická a nízkoalkoholická piva, míchané nápoje obsahující pivo, zařazené do třídy 32, sladová piva, zázvorová piva, nealkoholické nápoje, vody minerální a šumivé, sirupy a jiné přípravky k přípravě nápojů, ovocné šťávy, ovocné nektary, izotonické nápoje; (33) alkoholické nápoje, s výjimkou piv; (40) pivovarnictví - výroba piva všeho druhu, sladovnictví; (41) organizování a pořádání kulturních, zábavných, společenských a sportovních akcí a soutěží, organizování a pořádání hudebních akcí, diskoték, živých hudebních a divadelních vystoupení, koncertů, tanečních večerů a festivalů, noční kluby, pomoc, poradenství a konzultace v oblasti organizování a pořádání kulturních, výchovných, vzdělávacích, zábavných a sportovních akcí a soutěží; (43) služby spojené s provozováním pohostinství, restaurací a podniků rychlého občerstvení, hostinská činnost, restaurace, kavárny, vinárny, pizzerie, služby barů, catering.

(730) **SINOP REAL a.s.**, Jeseniova 2851/32, Praha 3, Žižkov, 13000, CZ
(740) PatentCentrum Sedlák & Partners s.r.o., Husova tř. 1847/5, České Budějovice, České Budějovice 3, 37001

(210) **O-549047**
(220) 01.07.2018
(320) 01.07.2018
(511) 5
(540)

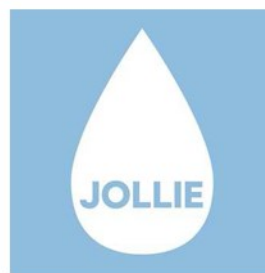

(510) (5) hygienické přípravky a výrobky z nich, dámské hygienické výrobky, hygienické tampóny, hygienické, slipové vložky, hygienické vložky, menstruační kalhotky, tampóny, menstruační vložky, zdravotnické tampóny.

(591) Barevná
(730) **COOP Centrum družstvo**, U Rajske zahrady 1912/3, Praha 3, Žižkov, 13000, CZ
COOP MORAVA, s.r.o., Sukova 553/2, Brno, Brno-město, 60200, CZ
(740) Dana Lukajová, patentová zástupkyně, Voršilská 10, Praha 1, Nové Město, 11000

(210) **O-549052**
(220) 29.06.2018
(320) 29.06.2018
(511) 35, 41, 43
(540)



(510) (35) propagační činnost, reklama, obchodní administrativa a vedení podniků (poradenství), pomoc při řízení podniku a obchodní činnosti, poradenství v obchodní činnosti, obchodní prezentace zboží a služeb na komunikačních médiích pro maloobchodní účely, správa motivačních programů, které umožňují účastníkům získávat slevy, bezplatné poukazy na zboží a služby prostřednictvím svého členství, organizování členských motivačních programů pro komerční nebo reklamní účely, pomoc při řízení obchodních a průmyslových podniků, obchodní správa licencí na výroby a služby pro třetí osoby, propagace prodeje pro třetí osoby, personální poradenství, relokační služby pro firmy, sběr informací do počítačových databází, zpracování (administrativní) nákupních objednávek, účetnictví, pronájem prodejních automatů, služby maloobchodních prodejen a nákupních středisek, provozování a správa obchodních center a maloobchodních prodejen; (41) zábavní služby, služby kasina, hazardní hry, herní služby, poskytování zařízení pro hazardní hry, interaktivní hazardní hry, poskytování internetového webového portálu v oboru počítačových her a hraní, televizní zábava, organizování a poskytování her a soutěží pro zábavní účely, poskytování virtuálních prostředí, ve kterých se mohou uživatelé integrovat prostřednictvím společenských her pro rekreační, volnočasové nebo zábavní účely, organizování zábavy pro svatební oslavy, poskytování zařízení pro zábavní účely, správa kasin, noční kluby, diskotéky (služby), kabarety, divadelní a zábavní služby zaměřené na hudbu, tanec, komedie, drama a magii, zdravotní kluby, rekreační a sportovní kluby, plážové kluby a kluby s bazény, služby golfového klubu, provozování golfových hřišť, organizování golfových turnajů, provozování country klubu, provozování sportovních zařízení, služby zábavních parků, tematické zábavní parky, herny, zábavní centra, rezervace představení muzikálů, komedií, tanců, dramatu a magie, poskytování rekreačních zařízení, poskytování zařízení pro představení muzikálů, komedií, tanců, dramatu a magie, pořádání a řízení atletických akcí, atletických soutěží a sportovních akcí, organizování a propagace sportovních aktivit a soutěží, výroba rozhlasových a televizních programů, produkce videí, filmů, audio pásek a elektronických her a vybavení, poskytování on-line publikací, vydávání elektronických knih a časopisů online, pořádání koňských dostihů, správa sportovních zařízení a sportovních akcí, zajišťování tělesné výchovy a tělocvičných zařízení, produkce zábavních představení, služby agentur prodávajících vstupenky do divadel, pořádání setkání a konferencí, výukové a školící služby, poskytování vyučování a školení v oboru hazardních her, sportu a zábavy, školení v oblasti vedení hotelového zařízení, služby kasin zaměřené na slevy a doplňkové služby pro stálé zákazníky prostřednictvím používání identifikačních karet, informační, konzultační a poradenské služby vztahující se k výše uvedenému; (43) hotelové a motelové služby, služby rekreačních středisek, dočasné ubytování, značkové rezidence, apartmány s obsluhou, penziony, ubytování v hostelech a turistických ubytovnách, rekreační kempingové služby, domovy důchodců, rezervační služby pro hotelové, motelové a rekreační ubytování, rezervační služby pro pronájem dočasného ubytování, rezervační služby pro penziony, prázdninové (táborové) ubytování, hostely a ubytovny pro turisty, rezervace značkových rezidencí a apartmánů s obsluhou, ubytovací kancelář pro dočasné ubytování, služby country klubu (poskytování ubytování, stravování a nápojů), zajištění zařízení a vybavení pro schůzky, jednání, konference, semináře, speciální akce (svatby, oslavy)

a bankety, poskytování výstavních zařízení a vybavení, restaurace, koktejlové salonky (bary), barové služby, dočasné jídelny, samoobslužné restaurace, kavárny, restaurace rychlého občerstvení, kavárny, stravovací (banketové) služby, samoobslužné jídelny, denní školky, penziony pro zvířata, pronájem konferenčních místností, poskytování vybavení pro kempy a pronájem přenosných staveb.

(730) **Caesars Licence Company, LLC, a Nevada limited liability company**, One Caesars Palace Drive, Las Vegas, NV 89109, NV, US
(740) HAVEL & PARTNERS s.r.o., advokátní kancelář, Mgr. Ivan Rámeš, advokát, Na Florenci 2116/15, Praha 1, Nové Město, 11000

(210) **O-549202**
(220) 11.07.2018
(320) 11.07.2018
(511) 35, 41, 43
(540)

LUCKY CRUISERS WEEKEND

(510) (35) propagační činnost, reklama, marketingový průzkum, telemarketingové služby, organizování a realizace veletrhů, výstav a zvláštních přehlídek pro hospodářské a reklamní účely, pomoc při řízení obchodní činnosti, zejména v souvislosti s organizováním a pořádáním veletrhů, výstav, zvláštních přehlídek a prodejních akcí, prezentace podniků a jejich výrobků a služeb, také na internetu, pro obchodní účely, zprostředkování obchodních a hospodářských kontaktů, také na internetu, pronájem reklamních ploch a reklamních materiálů, pronájem výstavních a veletržních stánků, poradenství v otázkách pomoci při řízení obchodní činnosti, zejména s ohledem na organizování a pořádání veletrhů, výstav, zvláštních přehlídek a prodejních akcí; (41) výchova, vzdělávání, zábava, sportovní a kulturní aktivity, organizace a provádění výstav a zvláštních přehlídek pro kulturní, vzdělávací nebo vyučovací účely, organizování a provádění výukových akcí, kongresů, seminářů, konferencí, symposií a pracovních setkání (vzdělávání), organizace a provádění koncertů, organizace a provádění zábavných soutěží, organizace a provádění setkání majitelů automobilů, pořádání zábavných show, organizování a realizování soutěží (výchova a zábava), realizace živých vystoupení, rezervování míst a předprodej vstupenek na zábavní akce, také prostřednictvím internetu; (43) služby zajišťující stravování a nápoje, dočasné ubytování, hotely, ubytovny a penziony, prázdninové a turistické ubytování, poskytování jídla a nápojů, zajišťování hromadného stravování (catering), poskytování stravování a nápojů pro veletržní a výstavní prostory, půjčování nábytku, ubrusů a prostírání, poskytování prostor pro pořádání akcí, dočasných kancelářských prostor a prostor pro jednání, dočasné ubytování, poskytování prostor pro veletrhy a výstavy, poskytování prostor a zařízení na veletrhy (ubytování), služby zajišťující stravování a nápoje v kafetériích, kavárnách, restauracích rychlého občerstvení (jídelnách), restauracích, kantýnách, samoobslužných restauracích, bistroch, barech a saloncích, pronájem židlí, stolů, stolního prádla, příborů, nádobí, popelníků, sklenic, kuchyňských přístrojů, zásobníků na pitnou vodu, půjčování stanů, pronájem slunečníků a koberců k vybavení prostoru nebo plochy pro pohoštění hostů, pronájem přenosných staveb, pronájem pokojů pro hosty, pronájem jednacích místností, služby rezervace pokojů.

(730) **Haumer Darek Ing., MBA**, Lesní 1264, Pohořelice, 69123, CZ
(740) PhDr. Ladislav Sudík, Polní 293, Letohrad, 56151

(210) **O-549208**
(220) 11.07.2018
(320) 11.07.2018
(511) 25, 28, 31
(540)



(510) (25) rybářská obuv, rybářské vesty, rybářské bundy, rybářské oděvy, rybářské holínky, rybářské košile, rybářské gumáky, vysoké rybářské

holínky, rybářské pokrývky hlavy, nepromokavé rybářské boty vysoké; (28) rybářské koše, rybářské splávky, rybářské harpuny, rybářské návnady, rybářské vlasce, rybářské navijáky, rybářské podběráky, rybářské náčiní, rybářské vybavení, rybářské háčky, rybářské pruty, rybářské udice, rybářská olůvka, rybářské brašny, (obrtlíky) rybářské náčiní, nahazovací rybářské vlasce, rybářské rotační třípytky, rukojeti rybářských prutů, plováky pro rybářský sport, skříňky na rybářské potřeby, páternostery, návazce (rybářské náčiní), pouzdra na rybářské pruty, indikátory záběru [rybářská výstroj], opěry na rybářské pruty, krabičky na rybářské návnady, umělé rybářské návnady a nástrahy, vrhače návnad, návnady pro lov a rybolov, lovecké návnady v podobě kachen, pachové návnady pro lov a rybolov; (31) živé rybářské nástrahy a návnady, jedlé návnady, krmení (živé nebo přírodní).

(591) Barevná

(730) **MAGIC WOLF s. r. o.**, Jižní 2380/67, České Budějovice, České Budějovice 3, 37010, CZ

(740) Advokátní kancelář CINK a partneři, s. r. o., Mgr. Ing. Pavel Cink, advokát, Veleslavínova 363/33, Plzeň, Vnitřní Město, 30100

(210) **O-549257**

(220) 12.07.2018

(320) 12.07.2018

(511) 35, 41, 43

(540)

banana cafe

(510) (35) administrativní služby, marketing, obchodní informace a rady pro spotřebitele ve výběru produktů a služeb, obchodní zprostředkovatelské služby, pomoc při řízení obchodní činnosti, poradenství v oblasti řízení obchodní činnosti, předvádění zboží, reklama, správa zákaznických věrnostních programů, zprostředkování dovozu a vývozu; (41) diskotéky, divadelní představení, filmové projekce, klubové služby (zábava nebo vzdělávání), organizování zábavních akcí, pořádání a uvádění koncertů, služby nočního klubu, školení, zábava; (43) bary, bufety, hotelové služby, jídelny, kavárny, pronájem jednacích místností, restaurace, samoobslužné jídelny, samoobslužné restaurace, zajištění stravování.

(730) **Žák Václav**, Újezd 405/25, Praha 1, Malá Strana, 11800, CZ

(210) **O-549261**

(220) 13.07.2018

(320) 13.07.2018

(511) 35, 36, 39

(540)

Invia Dovolená na Výbornou

(510) (35) propagace nabídek zájezdů a pobytů cestovních kanceláří na www stránkách, prodej internetové (on-line) reklamy, zadávání dat, správa databáze, marketing, obstaravatelská a zprostředkovatelská služba v rámci propagace, reklamy, rozesílání prospektů, účetnictví, zpracování počítačových dat a spravování databází, obchodní administrativa a kancelářské práce, aranžérství a průzkum trhu, účetní služby, poradenské komerční služby, inzertní činnost, poskytování pomoci při provozu obchodu, včetně zprostředkování obchodních a souvisejících obchodně personálních záležitostí, kontrola, vedení, vypracování statistických přehledů, poradenství v oblasti organizace a ekonomiky podnikání, poradenské služby při výběru zaměstnání, organizování výstav a veletrhů k reklamním a obchodním účelům, provádění aukcí a dražeb, pronájem kancelářských strojů a zařízení, distribuce zboží k reklamním účelům, předvádění zboží, vykonávání administrativních prací pomocí výpočetní techniky, zprostředkování nákupu a prodeje v oblasti výpočetní techniky (hardware i software), kopírování nebo rozmnožování dokumentů, dokladů apod., příprava a vyhotovení daňových příznání, pronájem reklamních ploch, činnost reklamní agentury, půjčování fotokopírovacích strojů, revize účtů (audit), zajištění reklamy za účelem prezentace podnikatelů v oblasti vnitrostátní a mezinárodní dopravy, přepravy, zasilatelství a skladářských zařízení, pronájem prodejních automatů; (36) pojištění, služby finanční a peněžní, splátkový prodej, peněžní operace, obstarávání akreditivů a cestovních šeků, služby směnářské, kurzovní záznamy na burze, směnářské služby, franchizing, finanční poradenství, poradenství a zprostředkování pojišťovnictví, služby nemovitostní, zastavárenství, provozování zastáven, realitní činnost, leasing zařízení pro zpracování dat, úvěrování zboží, úvěrové poradenství, pomoc při celním řízení, služby týkající se sdělování informací ohledně proclení zboží, celního tarifu a tarifu zaručení celního dluhu, obstaratelství v rámci komplementace finančních služeb, pronájem nemovitostí, pozemků a kanceláří, realitní kancelář, pronájem bytových a nebytových prostor,

zprostředkování nákupu a prodeje nemovitostí, oceňování a odhady nemovitostí, zprostředkování nemovitostí, pronájem bytů, pronájem nájemních a činžovních domů, pronajímání kanceláří, ubytovací kanceláře, správa a údržba nemovitostí; (39) internetový (on-line) prodej a rezervace tuzemských i zahraničních zájezdů, rekreací a pobytů, služby cestovní nebo turistické kanceláře, jako organizování zájezdů a výletů, turistických prohlídek, rezervace cest, informační služby v cestovním ruchu, poradenská a konzultační činnost v oblasti cestovního ruchu, zprostředkovatelská činnost v oblasti cestovního ruchu, poskytování cestovních a dopravních informací, prodej a rezervace jízdenek, letenek, místenek a jiných cenin pro železniční, automobilové, letecké, lodní cesty v České republice i v zahraničí (na prodejně i on-line), zprostředkování vyřízení víz, zajišťování víz, poskytování průvodcovských služeb, pronájem a půjčování autokarů, automobilů, lodí, plavidel, kamiónů, nákladních vozidel, dopravních prostředků, pronájem a půjčování koní, pronájem garáží a parkovacích ploch, dopravní služby, doprava pozemní autobusová, automobilová i železniční, lodní, včetně trajektů, letecká, včetně jejího zprostředkování, přeprava osob, přeprava zavazadel a nákladů, včetně jejich skladování, doprava, balení a skladování zboží, provozování skladů, logistika, zasilatelství, poradenství a zprostředkování v oblasti dopravy nebo skladování, provozování parkovišť, pronájem a půjčování mrazicích nebo chladicích boxů, pronájem a půjčování potápěčských skafandrů a zvonů, pronájem skladišť, pronájem a půjčování skladovacích kontejnerů, záchranné služby ve formě dopravy.

(730) **Invia.cz, a.s.**, Na hřebenech II 1718/8, Praha 4, Nusle, 14000, CZ

(740) **DANĚK & PARTNERS** Advokátní a patentová kancelář, Ing. Vilém Daněk Ph.D., LL.M., Vinohradská 403/17, Praha 2, Vinohrady, 12000

(210) **O-549264**

(220) 13.07.2018

(320) 13.07.2018

(511) 9, 35, 37, 38, 42

(540)



(510) (9) přístroje pro zpracování informací a počítače, veškeré počítačové programy a software, elektrické stroje a přístroje spadající do této třídy, elektronická a telekomunikační zařízení spadající do této třídy, datové nosiče spadající do této třídy, registrační pokladny; (35) služby databank, komerční správa sítí, grafické práce pro reklamní účely spadající do této třídy, propagační činnost, reklama, pomoc při řízení obchodní činnosti, obchodní administrativa, kancelářské práce, zpracování textu a správa počítačových souborů, prodej informačních systémů a uživatelských aplikací; (37) opravy, instalační služby, a to opravy a instalace počítačů, instalace a opravy elektrických strojů a přístrojů, elektronických a telekomunikačních zařízení; (38) spoje (komunikace), poskytování internetového připojení, provoz datových sítí, provoz internetových stránek, poskytování informací na internetových stránkách, komunikace prostřednictvím internetu, šíření informačních systémů a uživatelských aplikací prostřednictvím internetu; (42) navrhování a vývoj počítačového hardwaru a softwaru, počítačové služby pro ochranu hardwaru a softwaru, tvorba, správa a servis softwaru datových sítí, tvorba internetových stránek, tvorba a pronájem informačních systémů a uživatelských aplikací, grafické práce při navrhování a vývoji počítačového hardwaru a softwaru.

(591) Barevná

(730) **Vlašimnet s.r.o.**, Komenského 40, Vlašim, 25801, CZ

(210) **O-549286**
(220) 16.07.2018
(320) 16.07.2018
(511) 35, 41, 42
(540)



(510) (35) informační a propagační služby v rámci této třídy, poradenství v obchodních záležitostech, pomoc při řízení obchodní činnosti, pomoc při řízení obchodních a průmyslových podniků, obchodní management a podnikové poradenství, obchodní nebo podnikatelské informace, komerční informační kanceláře, komerční informační centra v rámci této třídy, obchodní nebo podnikatelský průzkum, hospodářské (ekonomické) prognózy, služby týkající se přemísťování provozů nebo podniků, marketingové služby v rámci této třídy, marketingové studie, analýzy nákupních a velkoobchodních cen, průzkum trhu, průzkum veřejného mínění, statistické informace, styky s veřejností, spotřebitelské průzkumy a rešerše, účetnictví, revize účtů (audit), analýzy nákladů, oceňování obchodních podniků, provádění výpisů z účtů, dražby, personální poradenství, posuzování efektivnosti provozu a racionalizace práce, nábor zaměstnanců, psychologické testování pro výběr zaměstnanců, příprava a vyhotovení daňových přiznání, příprava mezd a výplatních listin, zprostředkovatelné práce, služby reklamních agentur a propagace jako je zajišťování reklamy on-line v počítačové síti Internet, rozhlasové reklamy, televizní reklamy, pronájem reklamní doby v komunikačních médiích, organizování komerčních nebo reklamních výstav a veletrhů, aktualizování a pronájem reklamních materiálů a reklamních ploch, inzerce poštou, předvádění zboží, služby modelek - předvádění pro reklamní účely a podporu prodeje, rozšiřování reklamních materiálů (letáků, prospektů, tisků, vzorků) zákazníkům, venkovní reklama, vydávání reklamních nebo náborových, propagačních a inzertních textů, vylepování plakátů, aranžování výkladů, obchodní vedení uměleckých agentur, správa hotelů, dovozní a vývozní kanceláře, sekretářské služby, vyřizování telefonních vzkazů a dotazů, těsnopis, stenografie, přepisování, psaní na stroji, zpracování textů, překlad a systemizace informací do počítačových databází, vedení kartotek a souborů v počítači, vyhledávání dat v počítačových souborech, kopírování nebo rozmnožování (reprodukce) dokumentů, dokladů a podobně, fotokopírování, zajišťování předplatného novin a časopisů, pronájem fotokopírovacích a kancelářských strojů a zařízení, pronájem prodejních automatů, dodavatelské služby pro třetí osoby - nákup výrobků a služeb pro jiné podniky, obchodní poradenské služby v rámci této třídy; (41) vzdělávání a školicí činnosti v rámci této třídy, služby pro oddech a rekreace, informace a zprostředkování možností rekreace, rozptýlení, zábavy, organizování vzdělávacích, zábavných, sportovních soutěží nebo soutěží krásy, organizování kulturních nebo vzdělávacích výstav, organizování živých představení a vystoupení, pořádání divadelních představení, provozování kinosálů, koncertní síně, provozování muzeí, knihovny (půjčovny knih), pořádání diskoték, organizování a vedení kolokvií, konferencí, kongresů, seminářů, symposií, informace o výchově a vzdělávání, školení, praktické cvičení, instruktážní výcvik, zkoušení, přezkoušení, dálkové studium, korespondenční kurzy, internátní školy, dětské školky, prázdninové tábory, náboženská výchova, pomoc a poradenství pro volbu povolání, výstavní a galerijní činnost v rámci této třídy, provozování kasin a heren, provozování her on-line (z počítačové sítě), noční kluby, karaoke, výchovně-zábavné klubové služby, kluby zdraví, cirkusy, drezúra zvířat, provozování zoologických zahrad, půjčování filmů, umělecké a módní agentury, estrády, pořádání loterií, organizování plesů, plánování a organizování večírků a oslav, předprodej vstupenek, filmová tvorba, filmová studia, dabing, digitální zpracování obrazu, nahrávací studia, výroba rozhlasových a televizních programů, zpravodajské služby, obrazové zpravodajství, fotografování, půjčování a pronájem divadelních a jiných dekorací včetně osvětlení, pronájem rozhlasových a televizních přijímačů, půjčování přenosných videokamer, vydávání knih, elektronické publikování (DTP), poskytování on-line elektronických publikací (bez možnosti stažení), vydávání elektronických knih a časopisů on-line, posunková řeč (tlumočení), překladatelské služby,

pořádání a řízení pracovních setkání, tělesná výchova, provozování a pronájem sportovních zařízení - golfových hřišť, stadiónů, tenisových dvorců, plaveckých bazénů, gymnastický výcvik, půjčování sportovního nářadí, s výjimkou dopravních prostředků; (42) ověřování pravosti uměleckých děl, poradenství o ochraně životního prostředí, meteorologické informace, tvorba webových prezentací, počítačové programování, tvorba softwaru, instalace, aktualizace, kopírování počítačových programů, pronájem počítačového softwaru, výroba, správa a hosting webových stránek (pro třetí osoby), obnova počítačových dat, pronájem počítačů, tvorba a analýza počítačových systémů, poradenské služby v oblasti počítačového hardwaru, přenos dat nebo dokumentů z fyzických nosičů na elektronické nosiče, převod dat a počítačových programů (ne fyzický), grafický design, design průmyslový, umělecký design, oděvní návrhářství, interiérová výzdoba, dárkové balení, navrhování obalů, vývoj a výzkum nových výrobků, zkoušky materiálů, kalibrování (měření), kontrola kvality, technické kontroly vozidel, inženýrské práce (expertizy), architektura, architektonické poradenství, plánování městské výstavby, projekce (stavební), projektová činnost, studie technických projektů, expertizy, analýzy a výzkum fyzikální, chemický, biologický výzkum, bakteriologický výzkum, geodézie, geologické expertizy, geologický průzkum a výzkum, analýzy těžby ropných polí, výzkum v oblasti kosmetiky, zkoušení textilu, výzkum v oboru strojírenství.

(591) Barevná
(730) **Jeseniky - Sdružení cestovního ruchu**, Kladská 233/1, Šumperk, 78701, CZ
(740) VYNÁLEZ s.r.o., Vinohradská 403/17, Praha 2, Vinohrady, 12000

(210) **O-549289**
(220) 16.07.2018
(320) 16.07.2018
(511) 25, 35, 40
(540)



(510) (25) obuv, oděvy, pokrývky hlavy; (35) obchodní analýzy, obchodní průzkum a obchodní informační služby, obchodní zprostředkovatelské služby a obchodní informace pro spotřebitele, pomoc v obchodní a podnikatelské činnosti v rámci této třídy, obchodní management a administrativní služby, reklama, marketing a propagační služby; (40) zpracování a přeměna materiálů, a to kůže a textilií, šití oděvů všeho druhu, zakázková výroba klasické obuvi, pracovní obuvi, ochranné obuvi, obuvi pro sport a volný čas, sportovních potřeb.
(591) Barevná
(730) **POP Tábor-JC, s.r.o.**, Staroklottska 17, Tábor, Klokoty, 39003, CZ

(210) **O-549336**
(220) 18.07.2018
(320) 18.07.2018
(511) 2, 12, 16, 35, 36, 37, 39, 40, 42
(540)



(510) (2) barvy, nátěry, laky spadající do této třídy, ochranné výrobky proti korozi, barviva; (12) motorová vozidla spadající do této třídy, náhradní díly

pro motorová vozidla, autopříslušenství spadající do této třídy, včetně motorů pro pozemní vozidla, spojky a převodové zařízení pro pozemní vozidla, bezpečnostní pásy, volanty, brzdy, potahy na sedadla vozidel, jízdní kola, včetně náhradních dílů a příslušenství pro jízdní kola spadající do této třídy, dětské kočárky, čluny, lodě, vznášedla, letadla; (16) obrazy, umělecké předměty z papíru a plastu v rámci této třídy, malby, obrazy malované (též olejomalby), rytiny (dřevorytiny, hlubotisky, mědirytiny, lepty, tisky napodobující rytiny), papír, lepenka, lepenkové krabice, lepenka formovaná, lepenkové trubice, lepicí pásy pro kancelářské použití nebo pro domácnost, obaly na spisy, obaly ochranné na knihy, tiskoviny, časopisy, periodika, knihy, knihařské výrobky, mapy, fotografie, papírnické výrobky, lepidla (kancelářská a pro domácnost), potřeby pro umělce, štětce, psací stroje a kancelářské potřeby (kromě nábytku), učební a školní potřeby a pomůcky (kromě přístrojů), tiskařské typy, štočky, obalové materiály z plastických hmot, obaly lahvi z vlnité lepenky, papírové nebo lepenkové válce na poštovní zásilky, papírové odstřížky, papírové ochranné obaly, papírové ozdoby, papírové vložky pro kuchyňský nábytek, papírové vzory, papírovina a výrobky z ní (lisované ozdoby), papírový odpad, papírnická hmota a výrobky z ní spadající do této třídy, dřevolepenka pro papírnictví, reklamní letáky, reklamní předměty z papíru a plastu spadající do této třídy; (35) obchodní činnost a zprostředkování obchodu s motorovými vozidly ojetými a novými a jejich příslušenstvím, poradenství v oblasti zprostředkování obchodu s motorovými vozidly, pomoc při řízení obchodní činnosti, obchodní a podnikatelské informace, vedení účetnictví, dražby, hospodářské (ekonomické) prognózy, inzerce poštou, on-line inzerce, kanceláře dovozní a vývozní, marketingové studie, obchodní management, obchodní nebo podnikatelský průzkum, předvádění zboží, reklama (televizní reklama, rozhlasová reklama, reklama on-line v počítačové síti, rozšiřování reklamních a propagačních materiálů zákazníkům, a to vydávání, zveřejňování, oznámení, vyhlášení, publikování reklamních, náborových, propagačních nebo inzertních textů), pronájem reklamních ploch, organizování výstav pro komerční nebo reklamní účely, propagace, obchodní administrativní, kancelářské práce, vyhledávání obchodních nebo komerčních informací v počítačových souborech, poskytování obchodních informací, kopírování nebo rozmnožování (reprodukce) dokumentů, dokladů; (36) pojištění, služby finanční, služby peněžní, služby nemovitostní, leasing, včetně leasingu aut; (37) autoopravy, autoservisy, opravy, servis a údržba motorových vozidel a služby s tím spojené spadající do této třídy, mytí a čištění dopravních prostředků (čištění automobilů, leštění, politura), obnova motorů (použitých nebo částečně zničených), ošetřování vozidel antikorozním nátěrem, antikorozní úprava, protektorování a opravy pneumatik, včetně opravy vulkanizací, čalounické opravy, stavebnictví, stavitelství, čištění interiérů a fasád budov, demolice budov, dozor nad stavbami, stavební informace, provozování čerpacích stanic s palivou a mazivou; (39) doprava, zprostředkovatelská činnost v oblasti půjčování a pronájmu motorových vozidel a jejich příslušenství, odtahová služba (odtahování dopravních prostředků při poruchách a poškození), služby týkající se půjčování a pronájmu motorových vozidel, organizování cest, dopravní informace, služby parkování vozidel, pronájem nosičů na automobily, rozvod energie a vody; (40) broušení, cínování, čištění povrchů, elektrolytické pokovování, galvanizace, pokovování, informace o zpracování materiálů, zhotovování kopií klíčů, povrchové barevné tónování oken, pájení, chromování blatníků; (42) kontroly motorových vozidel a služby s tím spojené, kontrola technického stavu vozidel.

(591) Barevná

(730) **AutoBinck CZ s.r.o.**, Na Chodovci 2457/1, Praha 4, Záběhllice, 14100, CZ

(740) JUDr. Svatopluk Herzán, Pod Klaudiánkou 271/4a, Praha 4, Podolí, 14700

(210) **O-549337**

(220) 18.07.2018

(320) 18.07.2018

(511) 2, 12, 16, 35, 36, 37, 39, 40, 42

(540)



(510) (2) barvy, nátěry, laky spadající do této třídy, ochranné výrobky proti korozi, barviva; (12) motorová vozidla spadající do této třídy, náhradní díly pro motorová vozidla, autopříslušenství spadající do této třídy, včetně motorů pro pozemní vozidla, spojky a převodové zařízení pro pozemní vozidla, bezpečnostní pásy, volanty, brzdy, potahy na sedadla vozidel, jízdní kola, včetně náhradních dílů a příslušenství pro jízdní kola spadající do této třídy, dětské kočárky, čluny, lodě, vznášedla, letadla; (16) obrazy, umělecké předměty z papíru a plastu v rámci této třídy, malby, obrazy malované (též olejomalby), rytiny (dřevorytiny, hlubotisky, mědirytiny, lepty, tisky napodobující rytiny), papír, lepenka, lepenkové krabice, lepenka formovaná, lepenkové trubice, lepicí pásy pro kancelářské použití nebo pro domácnost, obaly na spisy, obaly ochranné na knihy, tiskoviny, časopisy, periodika, knihy, knihařské výrobky, mapy, fotografie, papírnické výrobky, lepidla (kancelářská a pro domácnost), potřeby pro umělce, štětce, psací stroje a kancelářské potřeby (kromě nábytku), učební a školní potřeby a pomůcky (kromě přístrojů), tiskařské typy, štočky, obalové materiály z plastických hmot, obaly lahvi z vlnité lepenky, papírové nebo lepenkové válce na poštovní zásilky, papírové odstřížky, papírové ochranné obaly, papírové ozdoby, papírové vložky pro kuchyňský nábytek, papírové vzory, papírovina a výrobky z ní (lisované ozdoby), papírový odpad, papírnická hmota a výrobky z ní spadající do této třídy, dřevolepenka pro papírnictví, reklamní letáky, reklamní předměty z papíru a plastu spadající do této třídy; (35) obchodní činnost a zprostředkování obchodu s motorovými vozidly ojetými a novými a jejich příslušenstvím, poradenství v oblasti zprostředkování obchodu s motorovými vozidly, pomoc při řízení obchodní činnosti, obchodní a podnikatelské informace, vedení účetnictví, dražby, hospodářské (ekonomické) prognózy, inzerce poštou, on-line inzerce, kanceláře dovozní a vývozní, marketingové studie, obchodní management, obchodní nebo podnikatelský průzkum, předvádění zboží, reklama (televizní reklama, rozhlasová reklama, reklama on-line v počítačové síti, rozšiřování reklamních a propagačních materiálů zákazníkům, a to vydávání, zveřejňování, oznámení, vyhlášení, publikování reklamních, náborových, propagačních nebo inzertních textů), pronájem reklamních ploch, organizování výstav pro komerční nebo reklamní účely, propagace, obchodní administrativní, kancelářské práce, vyhledávání obchodních nebo komerčních informací v počítačových souborech, poskytování obchodních informací, kopírování nebo rozmnožování (reprodukce) dokumentů, dokladů; (36) pojištění, služby finanční, služby peněžní, služby nemovitostní, leasing, včetně leasingu aut; (37) autoopravy, autoservisy, opravy, servis a údržba motorových vozidel a služby s tím spojené spadající do této třídy, mytí a čištění dopravních prostředků (čištění automobilů, leštění, politura), obnova motorů (použitých nebo částečně zničených), ošetřování vozidel antikorozním nátěrem, antikorozní úprava, protektorování a opravy pneumatik, včetně opravy vulkanizací, čalounické opravy, stavebnictví, stavitelství, čištění interiérů a fasád budov, demolice budov, dozor nad stavbami, stavební informace, provozování čerpacích stanic s palivou a mazivou; (39) doprava, zprostředkovatelská činnost v oblasti půjčování a pronájmu motorových vozidel a jejich příslušenství, odtahová služba (odtahování dopravních prostředků při poruchách a poškození), služby týkající se půjčování a pronájmu motorových vozidel, organizování cest, dopravní informace, služby parkování vozidel, pronájem nosičů na automobily, rozvod energie a vody; (40) broušení, cínování, čištění povrchů, elektrolytické pokovování, galvanizace, pokovování, informace o zpracování materiálů, zhotovování kopií klíčů, povrchové barevné tónování oken, pájení, chromování blatníků; (42) kontroly motorových vozidel a služby s tím spojené, kontrola technického stavu vozidel.

(730) **AutoBinck CZ s.r.o.**, Na Chodovci 2457/1, Praha 4, Záběhllice, 14100, CZ

(740) JUDr. Svatopluk Herzán, Pod Klaudiánkou 271/4a, Praha 4, Podolí, 14700

(210) **O-549345**

(220) 18.07.2018

(320) 18.07.2018

(511) 35, 38, 39, 41, 42, 43

(540)

Prima go

(510) (35) poskytování prostoru, času a médií pro reklamu, televizní reklama, poskytování a pronajímání reklamního prostoru na internetu, poskytování informatizovaných reklamních služeb, poskytování prostoru na webových stránkách k reklamě na výrobky a služby, poskytování reklamního prostoru, poskytování reklamního prostoru v periodických publikacích, novinách a časopisech, poskytování reklamního prostoru elektronickými prostředky a globálními informačními sítěmi, poskytování reklamního prostoru elektronickými prostředky a celosvětovými informačními sítěmi, pronájem reklamních ploch a reklamního materiálu, pronájem reklamního času v komunikačních médiích, pronájem reklamního prostoru na webových stránkách, zajišťování reklamního prostoru v novinách, šíření reklam a inzerce, konzultační a poradenské služby a pomoc v oblasti reklamní, marketingové a propagační činnosti, reklamní, inzertní a propagační činnost, marketing, služby vztahů s veřejností (public relations), služby předvádění výrobků a vystavování zboží, předváděcí akce a výstavy k obchodním nebo reklamním účelům, počítačové objednávání zboží, předplatné na balíček informačních médií, předplatné na televizní kanál, šíření obchodních informací, poskytování informací komerčního nebo reklamního charakteru, multimediálních informací komerčního charakteru, činnost reklamní agentury, činnost ekonomických a/nebo organizačních poradců, zprostředkování v obchodních vztazích, merchandising, franchising, pomoc při využívání a řízení obchodního podniku, pomoc při provozování obchodů a obchodních činností průmyslového nebo obchodního podniku, služby, které zahrnují záznam, přepis, vypracování, kompilaci přenášení nebo systematickosti písemných či datových či elektronických sdělení a záznamů jakož i využívání nebo kompilaci matematických a statistických údajů, služby modelingové agentury, výstavy komerční nebo reklamní nebo propagační, předvádění zboží prostřednictvím internetu nebo katalogu nebo výstav za účelem reklamy a/nebo prodeje, přeskupování a shromažďování (kromě dopravy) různých výrobků pro třetí osoby za účelem umožnit spotřebiteli pohodlně vybrat a prohlížet a kupovat (kromě přepravy) prostřednictvím katalogu a/nebo internetu a/nebo zásilkového prodeje, zásilkový a maloobchodní prodej nahrávaných nosičů záznamů, audiovizuálních děl, hudebních děl, knih, tiskovin, oděvů, módních doplňků, klíčenek, hudebních nástrojů, psacích potřeb, kancelářských potřeb, učebních pomůcek, nádobí a nádob pro domácnost nebo kuchyň, sklenic, hrnků, výrobků a surovin pro vaření, potravin, pokrmů, nápojů, prostírání, ubrusů, ubrousků, zástěr, výrobků souvisejících s vařením pokrmů, kuchařských receptů, reklamních a propagačních předmětů, doplňků stravy; (38) telekomunikace, přenášení televizního signálu pomocí satelitních družic, přenos zpráv a obrazových informací pomocí počítače, televizní vysílání a přenosy, audiovizuální přenosové služby, digitální vysílání, elektronická pošta, služby elektronických nástěnek (telekomunikační služby), vysílání kabelové televize, služby dálkových konferencí, počítačová komunikace, posílání zpráv, poskytování internetových diskusních fór, pronájem přístrojů pro přenos zpráv, pronájem přístupového času ke globálním počítačovým sítím, pronájem zařízení pro přenos informací, půjčování telekomunikačních zařízení, teleshoppingové služby (poskytování televizních kanálů pro teleshoppingové služby), televizní vysílání zábavných, vzdělávacích, výchovných, soutěžních, diskusních a informačních pořadů, šíření elektronických časopisů, informací, elektronických periodik, knih v elektronické podobě, audio nebo audiovizuálních děl prostřednictvím informační nebo datové nebo elektronické nebo komunikační nebo telekomunikační nebo počítačové sítě, zejména internetu, pomocí satelitů a jiných sítí, přenos digitálních dat prostřednictvím televize, služby na internetu související s televizním vysíláním, přenos dat (obrázků, fotografií, 3d aplikací) prostřednictvím globální počítačové sítě, streaming zvukového materiálu a video materiálu na internetu, služby přenosu videa na vyžádání (vod), poskytování internetových diskusních fór, poskytování služeb v oblasti online komunikace, přenos interaktivního zábavního software, přenos zpráv prostřednictvím elektronických médií, informační služby týkající se televizního vysílání; (39) provozování cestovní kanceláře a cestovní agentury v rámci této třídy, jmenovitě organizování cest, organizování cest autokarem, organizování služebních cest, organizování prázdninových cest, organizování přepravy cestujících, organizování cest do zahraničí, rezervace cest, organizování cest a lodních výletů, organizování dopravy pro cestující, plánování cest, organizování a pořádání

výletů, organizování a rezervace cest pro organizované zájezdy, organizování prohlídek pamětihodností a okružních jízd, služby průvodců, plánování, organizování a objednávání cest elektronickými prostředky a zprostředkování služeb cestovního ruchu, zprostředkování zájezdů a cest dopravními prostředky, zprostředkování přepravy turistů a jejich zavazadel, zprostředkování autobusové a automobilové dopravy, poskytování informací ohledně cest a autobusové, železniční, letecké a lodní dopravy, zprostředkování doprovázení turistů, zprostředkování výletů, zprostředkování turistických prohlídek, okružních plaveb, zprostředkování rekreačních pobytů v ČR i v zahraničí v oblasti přepravy turistů, poradenská a konzultační činnost v cestovním ruchu, doprava, nájem a pronájem dopravních prostředků, zprostředkování dopravy a průvodcovská činnost v cestovním ruchu, obstarávání a prodej letenek, jízdenek a místenek, činnost touroperátora v oblasti zájezdů a dopravy, organizování zájezdů, exkurzí a výletů; (41) nakladatelství a vydavatelství, ediční činnost, publikační činnost, nahrávání nosičů zvukových nebo obrazově zvukových, služby v oblasti digitálního zpracování obrazu, elektronické publikování (dtp), služby v oblasti estrád, tv produkce, tvorba a výroba televizních a audiovizuálních programů a nahrávek, zpravodajství, reportérské služby, filmová produkce, jiná než reklamní, služby televizního studia, filmová studia, filmová tvorba, filmové projekce, půjčování filmů, fotografování, informace o možnostech zábavy, informace o výchově a vzdělávání, výchovně zábavně klubové služby, vydávání knih, služby nahrávacího studia, nahrávání videopásek, organizace společenských a kulturních akcí a festivalů, organizace, provozování a provádění her a soutěží i veřejných, organizování vzdělávacích nebo zábavných soutěží, výstavní činnost v oblasti kultury nebo zábavy nebo výchovy nebo vzdělávání, plánování a organizování večírků, poskytování on-line elektronických publikací (bez možnosti stažení), pronájem audio nahrávek, pronájem dekorací, pronájem kinematografických filmů, provozování her on-line (z počítačové sítě), výroba divadelních nebo jiných představení, půjčování videopásek, psaní scénářů, organizování a vedení seminářů, reportérské služby, televizní zábava, výroba titulků, dabing, opatřování titulky, výuka, vydávání elektronických knih a časopisů on-line, zveřejňování a vydávání textů, s výjimkou reklamních nebo náborových, výroba videofilmů, pronájem zvukového nahrávacího zařízení, živé představení, organizování živých vystoupení, divácká anketa týkající se obsahu televizního vysílání; (42) hosting prostoru pro webové stránky, hosting portálu na internetu, hosting on-line platformy pro nahrávání, návrhy, strukturování a programování či jiné vytváření a instalace, údržba a správa internetových portálů a serveru a internetových či intranetových počítačových stránek a nástěnek a internetových či intranetových aplikací, návrhy, strukturování a programování či jiné vytváření a instalace a údržba počítačových programů a počítačových systémů a databází a databázových systémů, výzkum a vývoj a tvorba systémů pro elektronické obchodování včetně příslušného software a hardware, tvorba software, programování internetových databázových systémů, programování multimediálních aplikací, tvorba interaktivních a grafických programů, tvorba multimediálních dokumentů, prezentací, aplikací a katalogů, konstrukce www prezentací, softwarové řešení www serverů, návrh www stránek, tvorba počítačové animace a vizualizace, poskytování vyhledávačů pro internet, převod (konverze) počítačových programů, dat či jiných údajů v elektronické podobě z různých formátů do jiných formátů (ne fyzický), převod (konverze) dokumentů, dat či jiných údajů z fyzických médií na elektronická média; (43) rezervace ubytování v hotelech, penzionech a jiných ubytovacích zařízeních v ČR i v zahraničí, dočasné ubytování, zajišťování rekreačních pobytů v ČR a v zahraničí v oblasti ubytování a stravování turistů, obstarávání ostatních služeb v oblasti ubytování a stravování souvisejících s cestováním, zajišťování rekreačních pobytů v oblasti ubytování a stravování turistů, služby poskytující ubytování a stravování, zajišťování hotelových pobytů, pronájem apartmánu.

(730) **FTV Prima, spol. s r.o.**, Na žertvách 132/24, Praha 8, Libeň, 18000, CZ

(210) **O-549363**
(220) 19.07.2018
(320) 19.07.2018
(511) 29
(540)



(510) (29) maso, ryby, drůbež a zvěřina, masové výtažky, konzervované, mražené, sušené a vařené ovoce a zelenina, želé, džemy, kompoty, vejce, mléko a mléčné výrobky, jedlé oleje a tuky.
(730) **Zdravé stravování s.r.o.**, Jiřího z Poděbrad 978, Strážnice, 69662, CZ
(740) Wimětal & Partneři, advokátní kancelář, s.r.o., Mgr. Tomáš Polcar, Údolní 388/8, Brno, 60200

(210) **O-549379**
(220) 20.07.2018
(320) 20.07.2018
(511) 35, 36, 41
(540)



(510) (35) poskytování obchodních nebo podnikatelských informací, reklamní plakátování, rozšiřování reklamních zpráv, dražby, předvádění zboží, rozšiřování reklamních materiálů zákazníkům (letáky, prospekty, tiskoviny, vzorky), pronájem reklamních materiálů, vydávání reklamních textů, reklama, vztahy s veřejností (public relations), televizní reklama, reklamní agentury, předvádění (služby modelek) pro reklamní účely a podporu prodeje, marketingový průzkum, organizování obchodních nebo reklamních výstav, pronájem reklamních ploch, zásilkové reklamní služby, organizování obchodních nebo reklamních veletrhů, on-line reklama v počítačové komunikační síti, pronájem reklamního času v komunikačních médiích, psaní reklamních textů, vyhledávání sponzorů, organizování módních přehlídek na podporu prodeje, tvorba reklamních filmů, marketing, psaní scénářů pro reklamní účely, public relations (vztahy s veřejností), poradenství v oblasti reklamní komunikace, vnější reklama; (36) organizování dobročinných sbírek, organizování sbírek, správcovství majetku (pro třetí osoby); (41) pronájem kinematografických přístrojů, filmová studia, vydávání textů (kromě reklamních), produkce filmů (ne reklamních), tvorba rozhlasových a televizních programů, organizování kulturních nebo vzdělávacích výstav, plánování a organizování večírků, organizování soutěží krásy, titulkování, fotografické reportáže, fotografování, reportážní služby, organizování módních přehlídek pro zábavné účely, psaní televizních a filmových scénářů, poskytování filmů bez možnosti stažení prostřednictvím služeb na přenos videí (na požádání), poskytování televizních programů bez možnosti stažení prostřednictvím služeb na přenos videí (na požádání), organizování živých vystoupení, organizování plesů, organizování představení (manažerské služby), organizování a pořádání symposií, organizování a pořádání koncertů.
(591) Barevná

(730) **TV FASHION s.r.o.**, Thámova 166/18, Praha 8, Karlín, 18600, CZ

(210) **O-549385**
(220) 20.07.2018
(320) 20.07.2018
(511) 5
(540)



(510) (5) farmaceutické přípravky, lékařské přípravky, chemické přípravky pro zvěrolékařské účely, hygienické výrobky pro léčebné účely, dietní potraviny upravené pro lékařské účely, kojenecká výživa, potraviny pro batolata, výživové doplňky, výživové doplňky pro veterinářské účely, náplasti, obvazový materiál, antibakteriální, dezinfekční přípravky, léčivé byliny, léčivé byliny v sušené nebo konzervované formě.
(591) Barevná
(730) **Diochi spol. s r.o.**, Průmyslová 1306/7, Praha 10, Hostivař, 10200, CZ
(740) JUDr. Tomáš Lejček MBA, Slezská 169/10, Praha 2, 12000

(210) **O-549406**
(220) 23.07.2018
(320) 23.07.2018
(511) 31, 41
(540)



(510) (31) živí motýli, zvířata chovaná v zajetí; (41) vzdělávací a zábavní parky.
(591) Barevná
(730) **Motýlí dům s.r.o.**, Za Poříčskou bránou 365/21, Praha 8, 18600, CZ
(740) Holubová advokáti s.r.o., Mgr. Štěpán Holub, Za Poříčskou bránou 365/21, Praha 8, 18600

(210) **O-549452**
(220) 25.07.2018
(320) 25.07.2018
(511) 43
(540)



(510) (43) služby zajišťující stravování a nápoje, gastronomie, dočasné ubytování.
(591) Barevná
(730) **Šubin Jan**, U Stadionu 381, Stochov, 27303, CZ

(210) **O-549529**

(220) 27.07.2018

(320) 27.07.2018

(511) 16, 19, 36

(540)

SKIPPY STONES

(510) (16) umělecké předměty a figuríny z papíru a lepenky a architektonické modely, přání a gratulace, litografie, přání na kameny, papírová přání s kameny, papír, výrobky z papíru, a to periodické a neperiodické publikace, knihy, knížky, učebnice a učební pomůcky ve tř. 16, záložky do knih, penály, časopisy, brožury, pohlednice, dopisní papíry, obálky, přání, hudební přání, přání s kamínky, kalendáře, diáře, kapesní diáře, samolepky, samolepicí bločky, poznámkové bloky, trhací bločky, obtisky, vystřihovánky, kartičky, balicí papír, sešity, skicáky, akvarely, podtácky z papíru, kartónu a lepenky, razítka, ručníky papírové, zápisníky, dárkové zápisníky, zpěvníky, stojany a stojánky na fotografie, fotorámečky, fotoalba, magnetky (kancelářské potřeby); (19) kameny, nezpracované a zpracované kameny v dárkovém balení, kameny jakou součástí přání, léčivé kameny, ploché kameny pro házení žabek, sochy a umělecké předměty vyrobené z materiálů jako kámen, beton a mramor, zahrnuté v této třídě, kameny související s esoterikou, náboženstvím, životní filosofií, duševnem, kameny, na které se dá psát, přání na kameni; (36) dobročinné příspěvky (sbírky), shromáždění prostředků pro dobročinné účely, shromažďování prostředků na dobročinné účely, peněžní sbírky pro dobročinné účely.

(730) **Bobek Ondřej**, Úzká 1376/7, Havířov, Prostřední Suchá, 73564, CZ

(740) Ing. Libor KOMBREC, José Martího 245/23, Praha 6, Veveřská, 16200

(210) **O-549531**

(220) 30.07.2018

(320) 30.07.2018

(511) 3, 16, 35

(540)

Limpik2

(510) (3) čisticí přípravky, chemické čisticí přípravky pro použití v domácnosti, přípravky na suché čištění; (16) tištěné firemní listiny, tištěné reklamní materiály, formuláře (tištěné), informační brožury, fotografie (tištěné), katalogy, kalendáře, mapy, knihy, noviny, časopisy (periodika), grafické znaky, etikety z papíru nebo lepenky, samolepky (papírové zboží); (35) maloobchodní činnost s čisticími přípravky, s chemickými čisticími přípravky pro použití v domácnosti a s přípravky na suché čištění, reklama, psaní reklamních textů, šíření reklamních materiálů zákazníkům (letáky, prospekty, tiskoviny, vzorky), vydávání reklamních textů, odborné obchodní poradenství, organizování obchodních nebo reklamních veletrhů, on-line reklama v počítačové komunikační síti, marketing.

(730) **THERMEX, spol. s r. o.**, Národní třída 3, Košice, SK

(740) Ing. Jarmila Strážnická, Ulička 110, Lukov, 76317

(210) **O-549534**

(220) 27.07.2018

(320) 27.07.2018

(511) 35, 36, 38, 41, 43

(540)



(510) (35) reklama, marketing, podpora prodeje jiných osob, obchodní průzkum, průzkum trhu, poskytování a pronajímání reklamního prostoru na Internetu, poskytování prostor, času a médií pro reklamu, návrh reklamních materiálů, psaní reklamních textů, sestavování katalogů informací pro obchodní či

reklamní účely, indexace webových stránek pro obchodní nebo reklamní účely, obchodní informace, zprostředkování obchodních informací, sběr údajů do počítačových databází, systematizace údajů do počítačových databází, sestavování statistiky, vedení počítačové evidence, aktualizace a údržba dat v počítačových databázích, vyhledávání údajů v počítačových souborech pro jiné osoby, řízení obchodní činnosti nezávislých poskytovatelů služeb, subdodavatelské služby (pomoc v obchodní činnosti), služby v oblasti obchodních sítí, služby managementu kanceláře (pro třetí osoby), organizace obchodního managementu, správa podnikových kanceláří pro třetí osoby, pomoc při řízení obchodní činnosti, služby odborníka na výkonnost podniku, styk s veřejností, poradenské služby pro obchodní vedení, poradenství v oblasti řízení a organizace podniku, poradenství v oblasti komunikačních strategií při styku s veřejností, poradenství v oblasti řízení lidských zdrojů, příprava výplatních listin, služby pracovních agentur pro personál v běžných kancelářských funkcích, psaní životopisů pro jiné osoby, psychologické testování za účelem výběru zaměstnanců, zprostředkovatelské služby v oblasti kancelářských potřeb pro třetí osoby, zásobovací služby pro jiné osoby (nákup zboží a služeb pro jiné podniky), sjednávání a uzavírání obchodních transakcí pro třetí strany, zařizování předplatného na telekomunikační služby pro jiné osoby, srovnávání cen, pronájem kancelářských strojů, pronájem kancelářského vybavení, pronájem kancelářských strojů a zařízení, účetnictví, služby spojené s podáváním daňových přiznání, příprava daňových přiznání, služby v oboru kancelářských prací, administrativní služby, zajišťování dočasných pomocných kancelářských zaměstnanců, plánování schůzek (kancelářské práce), upomínání schůzek (kancelářské práce), zaznamenávání písemných sdělení a údajů, zaznamenávání telefonních hovorů (pro třetí strany), marketingová analýza trhu s nemovitostmi; (36) služby nemovitostní (realitní služby), pronájem nemovitostí, pronájem kanceláří (nemovitosti), pronájem sdílených kanceláří, služby realitní kanceláře, správa nemovitostí, výběr nájemného, správa portfolií nemovitostí, sdílení nemovitostí, management nemovitostí, investice do nemovitostí, zajišťování pronájmu nemovitostí, konzultace o nemovitostech, management investic do nemovitostí, získávání nemovitostí pro druhé, zprostředkování v oblasti nemovitostí, asistence při koupi nemovitostí, poradenství v oblasti nemovitostí, oceňování a odhady nemovitostí, zprostředkování nájmu (pouze nemovitostí), poskytování informací o nemovitostech, poskytování informací vztahujících se k trhu s nemovitostmi (nemovitosti), agenturní služby pro pronájem nemovitostí, služby v oblasti pojišťování nemovitostí, správa nemovitostí sdílených po určitou dobu, sjednávání nájemních smluv a smluv o pronájmu nemovitostí; (38) poskytování diskusních místností na Internetu, služby diskusních místností pro sociální sítě, poskytování on-line fór, poskytování on-line interaktivních elektronických vývěsek, poskytování on-line konferenčních místností, elektronická pošta, služby elektronických zpráv v reálném čase (instant messaging), elektronické nástěnky (telekomunikační služby), streaming dat, telekonferenční služby, zaslání zpráv, komunikace po síti optických vláken, komunikace přes globální počítačovou síť nebo přes Internet, zaslání a příjem (přenos) databázových informací prostřednictvím telekomunikačních sítí, poštovní služby využívající Internet a jiné komunikační sítě, elektronická výměna dat uložených v databázích přístupných prostřednictvím telekomunikačních sítí, zaslání a příjem zpráv prostřednictvím celosvětových počítačových sítí, přenos informací elektronickými prostředky, přenos informací prostřednictvím bezdrátových nebo kabelových sítí, služby v oblasti digitálních telekomunikačních sítí, poradenství v oblasti komunikačních sítí, komunikační služby prostřednictvím počítačové sítě, služby mobilní telekomunikační sítě, služby přístupu k celosvětové počítačové síti, poskytování přístupu ke globálnímu počítačovému síťovému a k jiným počítačovým sítím, komunikační služby prostřednictvím počítačové sítě, provozování elektronických komunikačních sítí, komunikace přes mezinárodní telekomunikační sítě, zaslání zpráv přes počítačové sítě, přenos dat prostřednictvím telekomunikačních sítí, telekomunikační služby, telekomunikační služby využívající mobilní rádiové sítě, poskytování služeb virtuální privátní sítě (VPN), poskytování počítačového přístupu ke komunikačním sítím, provozování telekomunikačních sítí, poskytování přístupu k databázím v počítačových sítích, síťový přenos zvuku, obrazu, signálů a dat, poskytování uživatelského přístupu do globální počítačové sítě, poskytování centrálních přípojovacích služeb v oblasti elektronických komunikačních sítí, poskytování přístupu ke globální počítačové informační síti více uživatelům, pronájem telekomunikačních zařízení a vybavení umožňujících připojení k sítím, poskytování přístupu a pronajímání přístupového času k počítačovým sítím; (41) vzdělávací služby, školení, výuka, soukromá výuka, koučink (školení), organizování vzdělávacích akcí, organizování workshopů a seminářů, příprava a pořádání vzdělávacích kurzů, vedení kurzů, seminářů a workshopů, pořádání

seminářů, pořádání a vedení kolokvií, pořádání a vedení konferencí, pořádání a vedení kongresů, pořádání a vedení osobních vzdělávacích fór, pořádání a vedení seminářů, pořádání a vedení sympozií, pořádání a vedení workshopů (školení), praktický výcvik (předvádění), zábava, zábavní služby ve formě organizování společenských zábavních akcí, organizování zábavních služeb, organizování akcí pro kulturní účely, organizování akcí pro účely zábavy, služby společenských klubů pro účely zábavy, plánování večírků (zábava), pořádání a uvádění koncertů, poskytování informací v oblasti zábavy prostřednictvím globální počítačové sítě, on-line vydávání elektronických knih a časopisů, překladatelské služby; (43) pronájem dočasných kancelářských prostor, poskytování prostor pro pořádání akcí, dočasných kancelářských prostor a prostor pro jednání, pronájem jednacích místností, pronajímání konferenčních místností, pronájem místností na společenské akce, poskytování prostorů pro bankety a společenské akce na zvláštní příležitosti, poskytování komunitních center pro společenská shromáždění a setkání, pronájem nábytku, pronájem židlí, stolků, ubrusů, skleněného nádobí, pronájem kuchyňských přístrojů, zajištění stravování, samoobslužné jídelny.

(730) **925 s.r.o.**, Jankovcova 1595/14, Praha 4, 17000, CZ

(740) **VANĚK & MICHÁLKOVÁ**, advokáti s.r.o., Mgr. Miloslav Šinfeld, advokát, Štefánikova 17/27, Praha 5, Smíchov, 15000

(210) **O-549552**

(220) 30.07.2018

(320) 30.07.2018

(511) 5, 29, 30, 31, 32, 33, 35, 40, 41, 43

(540)

GLOBUS FRESH

(510) (5) dietní potraviny a dietetické přípravky pro léčebné nebo veterinární účely, potraviny pro batolata, potravní doplňky pro lidskou potřebu a pro zvířata; (29) maso, ryby, drůbež a zvěřina, masové výtažky, konzervované, mražené, sušené a vařené ovoce a zelenina, želé, džemy, kompoty, vejce, mléko a mléčné výrobky, jedlé oleje a tuky, sýry, jogurty, máslo, smetanové mléko, smetana, sušené mléko, kondenzované mléko, tvaroh, konzervy masné, rybí a ovocné, hotová jídla na bázi masa, ryb, zeleniny, uzenin; (30) káva, čaj, kakao a kávové náhražky, rýže, tapioka a ságo, mouka a obilninové přípravky, chléb, pečivo a cukrovinky, sladké polevy, cukr, med, melasa, droždí, prášek do pečiva, sůl, hořčice, ocet, omáčky (chuťové přísady), koření, zmrzlina, krupice, obilný šrot pro lidskou spotřebu, vločky, kroupy, ječmenné vločky, kukuřičné vločky, hnětená kukuřice, bisquity, koláče, jemné pečivo, cukrářské zboží, melasové sirupy, pepř; (31) zrní a zemědělské, zahradnické a lesní produkty nezahrnuté v jiných třídách, čerstvé ovoce a zelenina, semena, rostliny a květiny, krmiva pro zvířata, dobytčí sůl; (32) piva, minerální vody, šumivé nápoje a jiné nápoje nealkoholické, nápoje a šťávy ovocné, sirupy a jiné přípravky k zhotovování nápojů; (33) alkoholické nápoje (s výjimkou pív), vína, lihoviny a likéry, perlivá a šumivá vína, nápoje obsahující víno; (35) propagační činnost, reklama, pomoc při řízení obchodní činnosti, obchodní administrativa, kancelářské práce, maloobchodní a velkoobchodní služby v oblasti potravinářského a smíšeného zboží, nápojů, farmaceutických a veterinárních výrobků, zemědělských, zahradnických a lesních produktů; (40) zpracování potravin, konzervování potravin a nápojů, kopírování fotografických snímků, likvidace odpadu, recyklace odpadu, lisování ovoce, pánské krejčovství, porážka zvířat, uzení potravin, zmrazování potravin; (41) výchova, vzdělávání, zábava, sportovní a kulturní aktivity, nadační a dobročinná činnost v oblasti kultury, charitativní a humanitární činnost v oblasti kulturní, výchovné a vzdělávací, organizování a pořádání kulturních dobročinných a humanitárních akcí, organizování a pořádání kulturních, společenských, zábavních a sportovních akcí, seminářů a výstav ke kulturním a vzdělávacím účelům, školící, vzdělávací a lektorská činnost, provoz vzdělávacího zařízení, pořádání školení a kurzů, vydavatelská a nakladatelská činnost, elektronické publikování v nadační oblasti, organizování a pořádání sportovních akcí pro charitativní účely, organizování a pořádání sportovních akcí pro postižené; (43) služby zajišťující stravování a nápoje, dočasné ubytování, služby restaurací, samoobslužných restaurací, kantýn.

(730) **Globus ČR, k.s.**, Kostecká 822/75, Praha 9 - Čakovice, 19600, CZ

(740) **Rott, Růžička & Guttman Patentové**, známkové a advokátní kanceláře, JUDr. Vladimír Rott, patentový zástupce, Vinohradská 37/938, Praha 2, 12000

(210) **O-549553**

(220) 30.07.2018

(320) 30.07.2018

(511) 5, 29, 30, 31, 32, 33, 35, 40, 41, 43

(540)



(510) (5) dietní potraviny a dietetické přípravky pro léčebné nebo veterinární účely, potraviny pro batolata, potravní doplňky pro lidskou potřebu a pro zvířata; (29) maso, ryby, drůbež a zvěřina, masové výtažky, konzervované, mražené, sušené a vařené ovoce a zelenina, želé, džemy, kompoty, vejce, mléko a mléčné výrobky, jedlé oleje a tuky, sýry, jogurty, máslo, smetanové mléko, smetana, sušené mléko, kondenzované mléko, tvaroh, konzervy masné, rybí a ovocné, hotová jídla na bázi masa, ryb, zeleniny, uzenin; (30) káva, čaj, kakao a kávové náhražky, rýže, tapioka a ságo, mouka a obilninové přípravky, chléb, pečivo a cukrovinky, sladké polevy, cukr, med, melasa, droždí, prášek do pečiva, sůl, hořčice, ocet, omáčky (chuťové přísady), koření, zmrzlina, krupice, obilný šrot pro lidskou spotřebu, vločky, kroupy, ječmenné vločky, kukuřičné vločky, hnětená kukuřice, bisquity, koláče, jemné pečivo, cukrářské zboží, melasové sirupy, pepř; (31) zrní a zemědělské, zahradnické a lesní produkty nezahrnuté v jiných třídách, čerstvé ovoce a zelenina, semena, rostliny a květiny, krmiva pro zvířata, dobytčí sůl; (32) piva, minerální vody, šumivé nápoje a jiné nápoje nealkoholické, nápoje a šťávy ovocné, sirupy a jiné přípravky k zhotovování nápojů; (33) alkoholické nápoje (s výjimkou pív), vína, lihoviny a likéry, perlivá a šumivá vína, nápoje obsahující víno; (35) propagační činnost, reklama, pomoc při řízení obchodní činnosti, obchodní administrativa, kancelářské práce, maloobchodní a velkoobchodní služby v oblasti potravinářského a smíšeného zboží, nápojů, farmaceutických a veterinárních výrobků, zemědělských, zahradnických a lesních produktů; (40) zpracování potravin, konzervování potravin a nápojů, kopírování fotografických snímků, likvidace odpadu, recyklace odpadu, lisování ovoce, pánské krejčovství, porážka zvířat, uzení potravin, zmrazování potravin; (41) výchova, vzdělávání, zábava, sportovní a kulturní aktivity, nadační a dobročinná činnost v oblasti kultury, charitativní a humanitární činnost v oblasti kulturní, výchovné a vzdělávací, organizování a pořádání kulturních dobročinných a humanitárních akcí, organizování a pořádání kulturních, společenských, zábavních a sportovních akcí, seminářů a výstav ke kulturním a vzdělávacím účelům, školící, vzdělávací a lektorská činnost, provoz vzdělávacího zařízení, pořádání školení a kurzů, vydavatelská a nakladatelská činnost, elektronické publikování v nadační oblasti, organizování a pořádání sportovních akcí pro charitativní účely, organizování a pořádání sportovních akcí pro postižené; (43) služby zajišťující stravování a nápoje, dočasné ubytování, služby restaurací, samoobslužných restaurací, kantýn.

(591) Barevná

(730) **Globus ČR, k.s.**, Kostecká 822/75, Praha 9 - Čakovice, 19600, CZ

(740) **Rott, Růžička & Guttman Patentové**, známkové a advokátní kanceláře, JUDr. Vladimír Rott, patentový zástupce, Vinohradská 37/938, Praha 2, 12000

(210) **O-549562**

(220) 31.07.2018

(320) 31.07.2018

(511) 35, 41, 42, 45

(540)

Brod'ané sobě

(510) (35) reklama, propagace, řízení obchodní činnosti, obchodní administrativa, kancelářské práce; (41) vzdělávání, školení, zábava, sportovní a kulturní činnosti; (42) vědecké a technické služby a související výzkum a projektování, navrhování a vývoj počítačového hardwaru a softwaru; (45) právní služby.

(730) **Volařík Daniel Ing.**, Pecháčkova 318, Uherský Brod, 68801, CZ

(210) **O-549575**
(220) 31.07.2018
(320) 31.07.2018
(511) 9, 10, 14, 16, 18, 21, 25, 26, 28, 30, 34
(540)



(510) (9) magnety, dekorční magnety; (10) erotické hračky, erotické pomůcky, kondomy; (14) šperky, odznaky, přívěsky (šperky), bižuterie, skleněná bižuterie, amulety, diamanty, drahé kovy, figurky z drahých kovů, drahokamy, polodrahokamy, hodinky; (16) psací potřeby, bloky, kancelářské potřeby, s výjimkou nábytku, kancelářské desky, obtisky, psací soupravy, razítka, tiskoviny, samolepky, fotografie, pohlednice, knihy; (18) zavazadla, tašky, kufry, batohy, deštníky, slunečníky; (21) nádobí, výrobky ze skla, porcelánu a kameniny, hřebeny; (25) oděvy, pokrývky hlavy, obuv; (26) přívěsky, s výjimkou šperků a přívěsků na klíče, nášivky, výšivky, galanterní zboží, umělé rostliny, špendlíky; (28) hry, hračky, hrací karty, sportovní potřeby, figurky (hračky), vánoční ozdoby; (30) cukrovinky, bonbony, čokoláda, káva, čaj, kakao a náhražky kávy, koření, pečivo, dochucovadla, nápoje na bázi čaje, kaka, kávy a čokolády; (34) potřeby pro kuřáky, zápalky, zapalovače pro kuřáky, tabák, tabákové příchutě, jiné než éterické oleje, popelníky pro kuřáky.

(730) **SUVENYRY.COM, s.r.o.**, Pod Hajnicí 205, Velké Přílepy, 25264, CZ
(740) PROPATENT, JUDr. Matěj Sedláček, Pod Pekařkou 107/1, Praha 4, Podolí, 14700

(210) **O-549587**
(220) 31.07.2018
(320) 31.07.2018
(511) 4, 24, 25
(540)



(510) (4) alkohol [palivo], denaturovaný líh, knoty pro svíčky a lampy, minerální paliva, osvětlovací látky, paliva na bázi alkoholu, papírové smotky pro zapalování, parafin, parfémované svíčky, petrolej, plyn na svícení, svíčky, tuk na svícení, včelí vosk, vosk; (24) bytový textil, koupelnový textil (s výjimkou oděvů), látkové prostírání, látkové ručníky, látky, ložní prádlo, ochranné povlaky a potahy na nábytek, stolní prádlo (ne papírové), tkané textilie, textilní prostírání, textilní stolní běhouny, ubrusy a ubrousky (ne papírové), utěrky na nádobí; (25) boty, bryndáčky látkové, čapky, čepice, dámské kostýmy a šaty, kabáty, kalhoty, klobouky, kombinézy, konfekční oděvy, košile, kravaty, maškarní kostýmy, montérky, obuv, oděvy, opasky, pánské obleky, plážové oděvy, pokrývky hlavy, ponožky, punčochové zboží, pyžama, rukavice, spodní prádlo, sportovní dresy, sportovní obuv, sukně, svetry, svrchní oděvy, šály a šátky, trička, uniformy, zástěry, župany.

(591) Barevná
(730) **Staněk Pavel**, Újezd 405/25, Praha 1, Malá Strana, 11800, CZ

(210) **O-549590**
(220) 01.08.2018
(320) 01.08.2018
(511) 30, 32
(540)

EL 'CAFINO EUROPE

(510) (30) káva, čaj, kakao a náhražky kávy, rýže, tapioka a ságo, mouka a přípravky vyrobené z obilnin, chléb, pečivo a cukrovinky, produkty určené ke konzumaci v mraženém stavu (zmrzlina), cukr, med, melasa, droždí, kypřicí prášek do pečiva, sůl, hořčice, ocet, omáčky (ochucovadla), koření, led (zmrazená voda); (32) piva, minerální a syčené vody a jiné nealkoholické nápoje, ovocné nápoje a ovocné šťávy, sirupy a jiné přípravky pro přípravu nápojů.

(730) **Šrámek David**, Nad královskou oborou 43/171, Praha 7, 17000, CZ
(740) PhDr. Mgr. Martin Krahulík, advokát, Truhlářská 1104/13, 110 00, Praha 1

(210) **O-549591**
(220) 01.08.2018
(320) 01.08.2018
(511) 16, 35, 42
(540)

AADDICT

(510) (16) architektonické modely, architektonické plány; (35) reklamní služby pro architekty; (42) architektura, architektonické služby, architektonický výzkum, služby interiérové architektury, architektonické služby pro přípravu architektonických plánů, příprava architektonických plánů, služby architektonického plánování, řízení architektonických projektů, příprava architektonických projektů, služby architektonického designu, výzkum v oblasti architektury, návrhářské služby pro architekturu, architektonický design exteriérových dekorací, architektonický design interiérových dekorací, architektonické služby projektování průmyslových budov, architektonické služby projektování komerčních staveb, architektonické služby projektování kancelářských zařízení, architektonický design pro urbanistické plánování, poradenství v oboru architektonických návrhů, odborné poradenství vztahující se k architektuře, poradenství v oblasti architektury a projektování, architektonické služby zaměřené na územní rozvoj, stavební design, technologické služby a s nimi spojený design, vědecké služby a s nimi spojený design, technický design, služby architektonického designu související s výstavami, služby architektonického designu v oboru dopravy, průmyslový design, umělecký design, design nábytku, grafický design, design nových výrobků, styling (průmyslový design), navrhování (průmyslový design), design (grafické umění), design průmyslových výrobků, návrhy (design) pro maloobchod, průmyslový design za pomoci počítače, technické konzultace v oblasti designu.

(591) Barevná
(730) **Lukeš Jakub**, U průhonu 1240/48, Praha 7, Holešovice, 17000, CZ
(740) Advokátní kancelář CINK a partneři, s. r. o., Mgr. Ing. Pavel Cink, advokát, Veleslavínova 363/33, Plzeň, Vnitřní Město, 30100

(210) **O-549592**
(220) 01.08.2018
(320) 01.08.2018
(511) 7, 37
(540)



(510) (7) myčky automobilů (automýčky), bezkontaktní myčky automobilů, robotické mycí linky na automobily; (37) poskytování informací vztahujících se k opravám nebo údržbě myček automobilů, pronájem myček automobilů, opravy nebo údržba myček automobilů, služby myček automobilů, servis a montáž myček automobilů, provoz myček automobilů.

(591) Barevná
(730) **Automýčky ČR s. r. o.**, Bruntálská 1263/97, Krnov, Pod Bezručovým vrchem, 79401, CZ
(740) Advokátní kancelář CINK a partneři, s. r. o., Mgr. Ing. Pavel Cink, Veleslavínova 363/33, Plzeň, Vnitřní Město, 30100

(210) **O-549600**
(220) 01.08.2018
(320) 01.08.2018
(511) 1, 5, 9, 10, 16, 31, 35, 41, 42
(540)



(510) (1) chemické a organické sloučeniny pro použití při výrobě potravin a nápojů, chemické látky, chemické materiály a chemické přípravky a přírodní chemické prvky, chemické přípravky pro filmy, fotografování a tisk, čisticí prostředky pro výrobu a průmysl, filtrační materiály [chemické, minerální, rostlinné a další materiály v surovém stavu], hnojiva a chemické výrobky pro zemědělství, zahradnictví a lesnictví, kulturní média, hnojiva a chemické látky pro použití v zemědělství, zahradnictví a lesnictví, bakteriální přípravky používané v lesnictví, bakteriální přípravky používané v zahradnictví, bakteriální přípravky pro zemědělství; (5) přípravky proti rostlinným a živočišným škůdcům, léčiva a veterinární přípravky a výrobky, živé orgány a tkáně pro chirurgické účely, diagnostické přípravky a materiály, antiséra pro diagnostické účely, bakteriologické kultury (bujóny, živné půdy), bakteriologické přípravky pro lékařské a veterinární účely, biologická činidla pro léčebné účely, biologická činidla pro veterinární účely, bujóny pro mikrobiologickou kultivaci, chemická činidla pro lékařské a zvěrolékařské účely, hygienické přípravky a výrobky, potravní doplňky a dietetické přípravky; (9) nahraný obsah (počítačové programy, data a informace), databáze, obsah médií, počítačové software, firmware (mikroprogramové vybavení), informační technologie a audiovizuální, multimediální a fotografické přístroje, přístroje na uchování dat, vědecké a laboratorní přístroje na úpravu elektrickým proudem, optické přístroje, zvětšovače a korektory, fyzikální přístroje a nástroje, ochranné a bezpečnostní prostředky, měřicí, detekční a monitorovací přístroje, indikátory a ovladače, vědecké výzkumné a laboratorní přístroje, přístroje pro vyučování a simulátory; (10) lékařské a veterinární přístroje a nástroje, zařízení pro diagnostiku, vyšetřování a monitorování; (16) filtrační materiály z papíru, pytle a balicí a obalové materiály a materiály pro skladování z papíru, lepenky nebo z plastů, tiskoviny, knihy, jednorázové papírové výrobky; (31) živá zvířata a živé organismy k chovným účelům,

zemědělské a vodní plodiny, zahradnické a lesní produkty; (35) obchodní služby a informace pro spotřebitele, maloobchod a velkoobchod; (41) vydavatelská činnost a zpravodajství, výchova, vzdělávání, zábava a sportovní činnost, služby v oblasti vzdělávání, zábavy a sportu, organizování konferencí, výstav a soutěží, kongresy (organizování a pořádání kongresů), konzultační a informační služby vztahující se k pořádání, vedení a organizování konferencí; (42) služby testování, služby ověřování a služby kontroly kvality, počítačové služby, služby v oblasti informačních technologií, vědecké a technologické služby, vývoj softwaru, programování a implementace softwaru, lékařský a farmakologický výzkum, přírodovědné služby.

(591) Barevná
(730) **Biologicals s.r.o.**, Šrámkova 315/10, Říčany, Radošovice, 25101, CZ

(210) **O-549604**
(220) 01.08.2018
(320) 01.08.2018
(511) 16, 32, 43
(540)

ALEna

(510) (16) reklamní, propagační a informační materiály na bázi papíru, tiskoviny, prezentační a firemní publikace, periodika, knihy, letáky, plakáty, reklamní tabule z papíru nebo lepenky, reklamní katalogy, pozvánky, vývěsky, pohlednice, kalendáře, tištěné jídelní listky, papírové etikety na láhve, inzertní noviny, ubrusy a ubrousky papírové, papírové a plastové obálky, sáčky, tašky a pytle (z papíru nebo z umělých hmot, vše v rámci této třídy), krabice a krabičky lepenkové nebo papírové, papírové visačky, papírové a plastové obaly, papírové krabice na lahve, balicí papír a plastové fólie na balení, papírové podložky na stolování, papírové podložky pod sklenice, dekorativní, propagační a upomínkové předměty z papíru, papírové hmoty a plastu zahrnuté ve třídě 16, tužky všeho druhu; (32) piva, minerální vody, šumivé nápoje a jiné nápoje nealkoholické, nápoje a šťávy ovocné, sirupy a jiné přípravky ke zhotovování nápojů; (43) služby zajišťující stravování a nápoje, provozování barů a restaurací.

(730) **Karlínské s.r.o.**, Sokolovská 79/81, Praha 8, 18600, CZ
(740) Baker & McKenzie s.r.o., advokátní kancelář, JUDr. Jiří Čermák, advokát, Klimentská 46/1216, Praha 1, Nové Město, 11002

(210) **O-549605**
(220) 01.08.2018
(320) 01.08.2018
(511) 16, 32, 43
(540)

NEGRELLI

(510) (16) reklamní, propagační a informační materiály na bázi papíru, tiskoviny, prezentační a firemní publikace, periodika, knihy, letáky, plakáty, reklamní tabule z papíru nebo lepenky, reklamní katalogy, pozvánky, vývěsky, pohlednice, kalendáře, tištěné jídelní listky, papírové etikety na láhve, inzertní noviny, ubrusy a ubrousky papírové, papírové a plastové obálky, sáčky, tašky a pytle (z papíru nebo z umělých hmot, vše v rámci této třídy), krabice a krabičky lepenkové nebo papírové, papírové visačky, papírové a plastové obaly, papírové krabice na lahve, balicí papír a plastové fólie na balení, papírové podložky na stolování, papírové podložky pod sklenice, dekorativní, propagační a upomínkové předměty z papíru, papírové hmoty a plastu zahrnuté ve třídě 16, tužky všeho druhu; (32) piva, minerální vody, šumivé nápoje a jiné nápoje nealkoholické, nápoje a šťávy ovocné, sirupy a jiné přípravky ke zhotovování nápojů; (43) služby zajišťující stravování a nápoje, provozování barů a restaurací.

(730) **Karlínské s.r.o.**, Sokolovská 79/81, Praha 8, 18600, CZ
(740) Baker & McKenzie s.r.o., advokátní kancelář, JUDr. Jiří Čermák, advokát, Klimentská 46/1216, Praha 1, Nové Město, 11002

(210) **O-549612**
(220) 01.08.2018
(320) 01.08.2018
(511) 35, 38, 42, 45
(540)

OSTRAVSKI

(510) (35) aktualizace a údržba dat v počítačových databázích, systematizace údajů do počítačových databází, optimalizace vyhledávačů pro účely podpory prodeje, optimalizace návštěvnosti webových stránek, reklama, reklama on-line v počítačové síti, sestavování statistik; (38) počítačová komunikace, poskytování online fór, přenos digitálních souborů, přenos elektronické pošty, přenos zpráv a obrázků pomocí počítačů; (42) hosting webových stránek, počítačové programování, poradenství v oblasti informačních technologií, poradenství v oblasti navrhování webových stránek, pronájem webových serverů, provádění průzkumů, ukládání elektronických dat, vytváření a údržba webových stránek pro jiné osoby; (45) registrace a zprostředkování registrace doménových jmen.

(591) Barevná
(730) **E-BAAN,SE**, Vyšehradská 1349/2, Praha 2, Nové Město, 12800, CZ
(740) Mašek, Kočí, Aujezdský, JUDr. Josef Aujezdský, Opletalova 1535/4, Praha 1, 11000

(210) **O-549613**
(220) 01.08.2018
(320) 01.08.2018
(511) 42
(540)

OSTRAVSKI

(510) (42) hosting webových stránek, počítačové programování, poradenství v oblasti informačních technologií, poradenství v oblasti navrhování webových stránek, pronájem webových serverů, ukládání elektronických dat, vytváření a údržba webových stránek pro jiné osoby.

(730) **E-BAAN,SE**, Vyšehradská 1349/2, Praha 2, Nové Město, 12800, CZ
(740) Mašek, Kočí, Aujezdský, JUDr. Josef Aujezdský, Opletalova 1535/4, Praha 1, 11000

(210) **O-549615**
(220) 01.08.2018
(320) 01.08.2018
(511) 35, 36
(540)

k
klubovka

(510) (35) obchodní služby a informace pro spotřebitele; (36) pojišťovací služby, finanční a peněžní služby a bankovní služby, pojišťovny, pojistky (uzavírání -), uzavírání pojistných smluv a oceňování a odhady pro účely pojištění, sjednávání pojištění.

(730) **PRVNÍ KLUBOVÁ pojišťovna a.s.**, Na Florenci 2116/15, Praha 1, Nové Město, 11000, CZ

(210) **O-549616**
(220) 01.08.2018
(320) 01.08.2018
(511) 38, 41, 42
(540)



(510) (38) telekomunikace, přenášení televizního signálu pomocí satelitních družic, přenos zpráv a obrazových informací pomocí počítače, televizní vysílání a přenosy, audiovizuální přenosové služby, digitální vysílání, elektronická pošta, služby elektronických nástěnek (telekomunikační služby), informační kanceláře, vysílání kabelové televize, služby dálkových konferencí, počítačová komunikace, posílání zpráv, poskytování internetových diskusních fór, pronájem přístrojů pro přenos zpráv, pronájem přístupového času ke globálním počítačovým sítím, pronájem zařízení pro přenos informací, půjčování telekomunikačních zařízení, teleshoppingové služby (poskytování televizních kanálů pro teleshoppingové služby), televizní vysílání zábavných, vzdělávacích, výchovných, soutěžních, diskusních a informačních pořadů, šíření elektronických časopisů, informací, elektronických periodik, knih v elektronické podobě, audio nebo audiovizuálních děl prostřednictvím informační nebo datové nebo elektronické nebo komunikační nebo telekomunikační nebo počítačové sítě, zejména internetu, pomocí satelitů a jiných sítí, přenos digitálních dat prostřednictvím televize, služby na internetu související s televizním vysíláním, přenos dat (obrázků, fotografií, 3d aplikací) prostřednictvím globální počítačové sítě, streaming zvukového materiálu a video materiálu na internetu, služby přenosu videa na vyžádání (vod), poskytování internetových diskusních fór, poskytování služeb v oblasti online komunikace, přenos interaktivního zábavního software, přenos zpráv prostřednictvím elektronických médií, informační služby týkající se televizního vysílání; (41) nakladatelství a vydavatelství, ediční činnost, publikační činnost, nahrávání nosičů zvukových nebo obrazově zvukových, služby v oblasti digitálního zpracování obrazu, elektronické publikování (dtp), služby v oblasti estrád, tv produkce, tvorba a výroba televizních a audiovizuálních programů a nahrávek, zpravodajství, reportéřské služby, filmová produkce, jiná než reklamní, , služby televizního studia, filmová studia, filmová tvorba, filmové projekce, půjčování filmů, fotografování, informace o možnostech zábavy, informace o výchově a vzdělávání, výchovně zábavné klubové služby, vydávání knih, služby nahrávacího studia, nahrávání videopásek, organizace společenských a kulturních akcí a festivalů, organizace, provozování a provádění her a soutěží i veřejných, organizování vzdělávacích nebo zábavných soutěží, výstavní činnost v oblasti kultury nebo zábavy nebo výchovy nebo vzdělávání, plánování a organizování večírků, poskytování on-line elektronických publikací (bez možnosti stažení), pronájem audio nahrávek, pronájem dekorací, pronájem kinematografických filmů, provozování her on-line (z počítačové sítě), výroba divadelních nebo jiných představení, půjčování videopásek, psaní scénářů, organizování a vedení seminářů, reportéřské služby, televizní zábava, výroba titulků, dabing, opatřování titulky, výuka, vydávání elektronických knih a časopisů on-line, zveřejňování a vydávání textů, s výjimkou reklamních nebo náborových, výroba videofilmů, pronájem zvukového nahrávacího zařízení, živé představení, organizování živých vystoupení, čtenářská anketa, divácká anketa; (42) hosting prostoru pro webové stránky, hosting portálu na internetu, hosting on-line platformy pro nahrávání, návrhy, strukturování a programování či jiné vytváření a instalace, údržba a správa internetových portálů a serveru a internetových či intranetových počítačových stránek a nástěnek a internetových či intranetových aplikací, návrhy, strukturování a programování či jiné vytváření a instalace a údržba počítačových programů a počítačových systémů a databází a databázových systémů, výzkum a vývoj a tvorba systémů pro elektronické obchodování včetně příslušného software a hardware, tvorba software, programování internetových

databázových systémů, programování multimediálních aplikací, tvorba interaktivních a grafických programů, tvorba multimediálních dokumentů, prezentací, aplikací a katalogů, konstrukce www prezentací, softwarové řešení www serverů, návrh www stránek, tvorba počítačové animace a vizualizace, poskytování vyhledávačů pro internet, převod (konverze) počítačových programů, dat či jiných údajů v elektronické podobě z různých formátů do jiných formátů (ne fyzický), převod (konverze) dokumentů, dat či jiných údajů z fyzických médií na elektronická média.

(730) **FTV Prima, spol. s r.o.**, Na žertvách 132/24, Praha 8, Libeň, 18000, CZ

(210) **O-549628**

(220) 02.08.2018

(320) 02.08.2018

(511) 12, 25

(540)



(510) (12) jízdní kola, cestovní jízdní kola, terénní jízdní kola, závodní jízdní kola, sportovní jízdní kola, elektrická jízdní kola; (25) sportovní oblečení.

(730) **Hřivňácký Marek Bc.**, Gogolova 2197/30, Opava, Předměstí, 74601, CZ

(210) **O-549635**

(220) 02.08.2018

(320) 02.08.2018

(511) 37, 39

(540)



(510) (37) mytí vozidel, mytí motorových vozidel, tlakové mytí; (39) skladování, skladování nákladu, zboží (skladování -), skladování balíků, služby skladování balíků, skladování zboží, balení a skladování zboží, skladování zboží ve skladištích, logistika v dopravě, nákladní přeprava, přeprava nákladu, přeprava zboží, vyzvedávání, přeprava a dodávání zboží, vyzvedávání, přeprava a doručování zboží, dokumentů, balíčků a dopisů, zprostředkování dopravy, zprostředkování dopravy balíků, zprostředkování nákladní dopravy, zprostředkování dopravy nákladů, doprava, doprava [doprava zboží], zprostředkování přepravy, zprostředkování přepravy zboží, zprostředkování pozemní přepravy balíků, zprostředkování přepravy a dopravy, skladovací služby, pronájem skladů (skladovacích prostor), pronájem skladů, balení zboží, balení a obaly zboží, balení zboží na objednávku a podle upřesnění druhých, balení a balicí služby, služby týkající se balení palet, balení potravin, balení výrobků, expedice zboží.

(591) Barevná

(730) **Matějka Tomáš Mgr.**, Záhřebská 2482/41, Brno, Žabovřesky, 61600, CZ

(210) **O-549642**

(220) 02.08.2018

(320) 02.08.2018

(511) 12, 35, 36, 37, 39, 42

(540)

Domanský Toyot'ák

(510) (12) vozidla, automobily, dopravní zařízení pro pohyb pozemní cestou, vzduchem nebo po vodě, automobily, jízdní kola, motocykly, jejich základní díly jako motory, převodovky, karosérie vozidel, kostry vozidel, řízení pro vozidla, tlumiče pérování, převodová ústrojí, brzdy, kola, ráfková kola, ozdobné kryty na kola, sedačky, zabezpečovací zařízení proti krádeži vozidel, klaksóny, potahy na sedačky, hlavové opěrky pro sedačky, zpětná zrcátka, volanty, automobilové podvozky, automobilové řetězy, automobilové střechy a kapoty, sluneční clony, zapalovače cigaret pro

automobily, bezpečnostní pásy pro sedadla vozidel, bezpečnostní sedačky pro děti (automobilové), brzdové destičky pro automobily, čalounění vozidel, čelisti brzd pro vozidla, čelní ochranná skla, čepy ložiskové, dálkové řízení vozidla (jiné než hračky), duše pneumatik, hnací pohonné mechanismy pro pozemní vozidla, hnací řetězy pozemních vozidel, houkačky pro vozidla, hroty do pneumatik, potahy na sedadla vozidel a jízdních kol, polštáře vzduchové nafukovací (bezpečnostní zařízení pro automobily), podvozky, pérování (tlumiče automobilů), pláště pneumatik, pružiny vozidel, ovládání zadních dveří (část pozemních vozidel), pákové ovladače pro vozidla, pásy na protektorování pneumatik, pásy pro vozidla, lamely brzdové pro vozidla, kryty na volanty vozidel, kotoučové brzdy pro vozidla, nápravy vozidel, nárazníky pro vozidla, zavazadlové nosiče, ventily pneumatik, směrovky vozidel, rezervní kola, sedadla pro vozidla, sedla pro jízdní kola, řetězy sněhové, chráničí tyče, stěrače skel, torzní tyče pro vozidla, uzávěry palivových nádrží vozidel, tlumiče nárazníků, připojení přívěsů, zavazadlový prostor vozidel, nosiče lyží pro vozidla, deflektory (část pístu pro vozidla), otevírací střechy pro automobily, okenní skla a další autodíly, autopříslušenství a autodoplňky, vnitřní vybavení automobilů spadající do této třídy, ojeté automobily, náhradní díly pro automobily, pneumatiky; (35) zprostředkovatelská činnost v oblasti obchodu a zprostředkování obchodu s novými i ojetými vozidly (autobazar), maloobchod-velkoobchod a internetový obchod, vše s pozemními dopravními prostředky, jejich součástmi, náhradními díly, oleji, mazivy, pohonnými hmotami, nářadím a autokosmetikou, pneumatikami, prodej autoskel, propagace, inzerce a reklama všemi druhy médií, marketing, administrativní služby v oblasti přihlašování motorových vozidel v rámci této třídy, reklama (propagace), rozšiřování reklamních inzertních materiálů, poradenská a zprostředkovatelská činnost v uvedených oblastech tř. 35, merchandising, prodej reklamních a upomínkových předmětů; (36) finanční odhady a oceňování (pojišťovnictví, bankovníctví, nemovitosti), finanční odhady oprav automobilů, poskytování informací o pojištění, konzultační služby v oblasti pojišťovnictví, poradenství a pomoc při likvidaci pojistných událostí, pronajímání nemovitostí, zprostředkování pojištění, leasingové služby, půjčky; (37) kompletní opravářská a údržbářská péče o silniční motorová vozidla v rámci této třídy, opravy, servis a údržba motorových vozidel a jejich součástí, mechanické, klempířské a lakýrnické práce, ošetřování a antikorozi nátery vozidel, leštění vozidel, tepování interiéru, ruční mytí vozidel, autoservis, pneuservis, auto umývárna (umývání automobilů a vozidel), karosářské práce, lakování vozidel a autodílů, čištění automobilů, leštění a politura automobilů, mazání automobilů, mytí automobilů, glazurování, opravy důlků a promáčklín v karosériích bez lakování, opravy automobilů metodou PDR, opravy povrchových poškození karosérií, tmelení vozidel, opravy alu disku, výměny autoskel; (39) autopůjčovna, odtahování dopravních prostředků při poruchách, asistenční služby v oblasti dopravy, pronájem motorových vozidel, balení a skladování zboží, pronájem a půjčování automobilů, pronájem parkovacích míst, autodoprava, doprava a přeprava; (42) provádění technických kontrol motorových vozidel a jejich přípojných vozidel v provozu, technické ověřování a kontrola kvality silničních vozidel a přípojných vozidel a jejich příslušenství, zprostředkovatelská činnost v uvedených oblastech tř. 42.

(730) **Domanský s.r.o.**, Českosbrodská 566, Praha 9, Hostavice, 19800, CZ

(740) Mgr. Jakub Schejbal, advokát, Na Pořtí 19, Praha 1, 11000

(210) **O-549696**

(220) 06.08.2018

(320) 06.08.2018

(511) 35, 37, 42

(540)



(510) (35) zprostředkování obchodu v oblasti energetiky, teplárenství, plynárenství, chemie a petrochemie, vodárenství a automobil, obchodní poradenství; (37) údržba, opravy, servis a komplexní dodávky řídicích systémů, systémů měření a regulace, zařízení polní instrumentace v oboru energetiky, teplárenství, plynárenství, chemie a petrochemie, vodárenství a

automotiv, uvádění do provozu a optimalizační procesy, vše spadající do této třídy; (42) projektování řídicích systémů, systémů měření a regulace, zařízení polní instrumentace v oboru energetiky, teplotnictví, plynárenství, chemie a petrochemie, vodárenství a automotiv, zpracování úvodních studií a koncepčních záměrů, návrh, tvorba a vývoj HW/SW aplikací pro technologické procesy, vše spadající do této třídy.

(730) Müller Karel, Písečná 14, Litvínov, 43601, CZ

(210) O-549724

(220) 07.08.2018

(320) 07.08.2018

(511) 3, 5, 35, 38

(540)

AUTENTÝKY DVA ŠPALÍKY

(510) (3) mýdla, tekutá mýdla, šampóny, kondicionéry, šampóny tělové, pěny do koupele, pleťová a tělová kosmetika, krémy, zubní pasty, tělová mléka, čistící mléka, pleťové vody, dětská kosmetika; (5) přípravky pro čištění a osvěžování vzduchu, deodoranty (jiné než pro osobní potřebu), hygienické výrobky pro osobní hygienu zařazené do třídy 5, antibakteriální a dezinfekční přípravky; (35) šíření reklamy počítačovou sítí a internetem, radiovými a televizními programy; (38) šíření informací počítačovou sítí a internetem, radiovými a televizními programy.

(730) TOMIL s.r.o., Gen. Svatoně 149, Vysoké Mýto, 56601, CZ

(740) Rott, Růžička & Guttman, Patentové, známkové a advokátní kanceláře, JUDr. Vladimír Rott, Vinohradská 938/37, Praha 2, Vinohrady, 12000

(210) O-549745

(220) 08.08.2018

(320) 08.08.2018

(511) 29

(540)

OLMIX

(510) (29) mléko a mléčné výrobky.

(730) OLMA, a.s., Pavelkova 597/18, Olomouc, Holice, 77900, CZ

(740) HSP & Partners advokátní kancelář v.o.s., JUDr. Lenka Příkazská, advokátka, Vodičkova 710/31, Praha 1, 11000

(210) O-549766

(220) 08.08.2018

(320) 08.08.2018

(511) 35, 38, 41

(540)

PIARISTI

(510) (35) propagační, reklamní a inzertní činnost, obchodní reklama (pro třetí osoby), reklama on-line v počítačové síti, reklama placená kliknutím, rozšiřování reklamních nebo inzertních materiálů, reklamní texty (vydávání, zveřejňování, oznámení, vyhlášení, publikování), vydávání propagačních a inzertních textů, marketing, zpracování textů, prezentace výrobků v komunikačních médiích, služby vztahů s veřejností (public relations); (38) služby předávání zpráv, vizuální přenos a sdílení dat a šíření dat a zpráv a informací prostřednictvím počítačů, tisková agentura, poskytování informací vztahujících se k mediálním komunikacím; (41) obrazové a textové zpravodajství, vydavatelská činnost, vydávání elektronických a tištěných knih a časopisů, poskytování on-line elektronických publikací.

(730) Lörinczová Nikola, Ruská 451/10, Praha 10, Vršovice, 10100, CZ

(740) Radomír Pivoda, advokátní kancelář, Mgr. Radomír Pivoda, Jugoslávská 620/29, Praha 2, Vinohrady, 12000

(210) O-549789

(220) 09.08.2018

(320) 09.08.2018

(511) 29, 30, 41, 44

(540)



(510) (29) maso, ryby, drůbež a zvěřina, masové výtahy, konzervované, mražené, sušené a vařené ovoce a zelenina, želé, džemy, kompoty, vejce, mléko a mléčné výrobky, potravinářské oleje a tuky; (30) káva, čaj, kakao a náhražky kávy, rýže, tapioka a ságo, mouka a přípravky vyrobené z obilnin, chléb, pečivo a cukrovinky, produkty určené ke konzumaci v mraženém stavu, cukr, med, melasa, droždí, kypřící prášek do pečiva, sůl, hořčice, ocet, omáčky (ochucovadla), koření, led (zmražená voda); (41) vzdělávání, školení, zábava, sportovní a kulturní činnosti, vše v oblasti diety, výživy a fitness; (44) poradenství v oblasti výživy, poradenství v oboru péče o tělo a krásu.

(730) DREAM CARE s.r.o., Vrchlického 439/29, Praha 5, 15000, CZ

(210) O-549797

(220) 09.08.2018

(320) 09.08.2018

(511) 29, 30, 43

(540)



(510) (29) drůbež, neživá, humří, neživí, lososo, neživí, maso, pokrmy z ryb pro lidskou spotřebu; (30) nudle, pepř, rýže, sojová omáčka, těstoviny, suši; (43) bufety, jídelny, kavárny, restaurace, samoobslužné restaurace.

(730) Nguyen Chi Binh, Třída 9. května 388/1, Rumburk, 40801, CZ

(740) Ing. Binh Smržová, Květnového vítězství 1627/46, Praha 11, 14900

(210) **O-549802**
(220) 09.08.2018
(320) 09.08.2018
(511) 35, 38, 41, 42
(540)



(510) (35) poskytování prostoru, času a médií pro reklamu, televizní reklama, poskytování a pronajímání reklamního prostoru na internetu, poskytování informatizovaných reklamních služeb, poskytování prostoru na webových stránkách k reklamě na výrobky a služby, poskytování reklamního prostoru, poskytování reklamního prostoru v periodických publikacích, novinách a časopisech, poskytování reklamního prostoru elektronickými prostředky a globálními informačními sítěmi, poskytování reklamního prostoru elektronickými prostředky a celosvětovými informačními sítěmi, pronájem reklamních ploch a reklamního materiálu, pronájem reklamního času v komunikačních médiích, pronájem reklamního prostoru na webových stránkách, zajišťování reklamního prostoru v novinách, šíření reklam a inzerce, konzultační a poradenské služby a pomoc v oblasti reklamní, marketingové a propagační činnosti, reklamní, inzertní a propagační činnost, marketing, služby vztahů s veřejností (public relations), služby předvádění výrobků a vystavování zboží, předváděcí akce a výstavy k obchodním nebo reklamním účelům, počítačové objednávání zboží, předplatné na balíček informačních médií, předplatné na televizní kanál, šíření obchodních informací, poskytování informací komerčního nebo reklamního charakteru, multimediálních informací komerčního charakteru, činnost reklamní agentury, činnost ekonomických a/nebo organizačních poradců, zprostředkování v obchodních vztazích, merchandising, franchising, pomoc při využívání a řízení obchodního podniku, pomoc při provozování obchodů a obchodních činností průmyslového nebo obchodního podniku, služby, které zahrnují záznam, přepis, vypracování, kompilaci přenášení nebo systematickosti písemných či datových či elektronických sdělení a záznamů jakož i využívání nebo kompilaci matematických a statistických údajů, služby modelingové agentury, výstavy komerční nebo reklamní nebo propagační, předvádění zboží prostřednictvím internetu nebo katalogu nebo výstav za účelem reklamy a/nebo prodeje, přeskupování a shromažďování (kromě dopravy) různých výrobků pro třetí osoby za účelem umožnit spotřebiteli pohodlně vybrat a prohlížet a kupovat (kromě přepravy) prostřednictvím katalogu a/nebo internetu a/nebo zásilkového prodeje, zásilkový a maloobchodní prodej nahaných nosičů záznamů, audiovizuálních děl, hudebních děl, knih, tiskovin, oděvů, módních doplňků, klíčenek, hudebních nástrojů, psacích potřeb, kancelářských potřeb, učebních pomůcek, nádobí a nádob pro domácnost nebo kuchyň, sklenic, hrnků, výrobků a surovin pro vaření, potravin, pokrmů, nápojů, prostírání, ubrusů, ubrousků, zástěr, výrobků souvisejících s vařením pokrmů, kuchařských receptů, reklamních a propagačních předmětů, doplňků stravy; (38) telekomunikace, přenášení televizního signálu pomocí satelitních družic, přenos zpráv a obrazových informací pomocí počítače, televizní vysílání a přenosy, audiovizuální přenosové služby, digitální vysílání, elektronická pošta, služby elektronických nástěnek (telekomunikační služby), vysílání kabelové televize, služby dálkových konferencí, počítačová komunikace, posílání zpráv, poskytování internetových diskusních fór, pronájem přístrojů pro přenos zpráv, pronájem přístupového času ke globálním počítačovým sítím, pronájem zařízení pro přenos informací, půjčování telekomunikačních zařízení, teleshoppingové služby (poskytování televizních kanálů pro teleshoppingové služby), televizní vysílání zábavných, vzdělávacích, výchovných, soutěžních, diskusních a informačních pořadů, šíření elektronických časopisů, informací, elektronických periodik, knih v elektronické podobě, audio nebo audiovizuálních děl prostřednictvím informační nebo datové nebo elektronické nebo komunikační nebo telekomunikační nebo počítačové sítě, zejména internetu, pomocí satelitů a jiných sítí, přenos digitálních dat prostřednictvím televize, služby na internetu související s televizním vysíláním, přenos dat (obrázků, fotografií, 3d aplikací) prostřednictvím globální počítačové sítě, streaming zvukového

materiálu a video materiálu na internetu, služby přenosu videa na vyžádání (vod), poskytování internetových diskusních fór, poskytování služeb v oblasti online komunikace, přenos interaktivního zábavního software, přenos zpráv prostřednictvím elektronických médií, informační služby týkající se televizního vysílání; (41) nakladatelství a vydavatelství, ediční činnost, publikační činnost, nahrávání nosičů zvukových nebo obrazových zvukových, služby v oblasti digitálního zpracování obrazu, elektronické publikování (dtp), služby v oblasti estrád, tv produkce, tvorba a výroba televizních a audiovizuálních programů a nahrávek, zpravodajství, reportážské služby, filmová produkce, jiná než reklamní, služby televizního studia, filmová studia, filmová tvorba, filmové projekce, půjčování filmů, fotografování, informace o možnostech zábavy, informace o výchově a vzdělávání, výchovně zábavní klubové služby, vydávání knih, služby nahrávacího studia, nahrávání videopásek, organizace společenských a kulturních akcí a festivalů, organizace, provozování a provádění her a soutěží i veřejných, organizování vzdělávacích nebo zábavných soutěží, výstavní činnost v oblasti kultury nebo zábavy nebo výchovy nebo vzdělávání, plánování a organizování večírků, poskytování on-line elektronických publikací (bez možnosti stažení), pronájem audio nahrávek, pronájem dekorací, pronájem kinematografických filmů, provozování her on-line (z počítačové sítě), výroba divadelních nebo jiných představení, půjčování videopásek, psaní scénářů, organizování a vedení seminářů, reportážské služby, televizní zábava, výroba titulků, dabing, opatřování titulků, výuka, vydávání elektronických knih a časopisů on-line, zveřejňování a vydávání textů, s výjimkou reklamních nebo náborových, výroba videofilmů, pronájem zvukového nahrávacího zařízení, živé představení, organizování živých vystoupení, divácká anketa týkající se obsahu televizního vysílání; (42) hosting prostoru pro webové stránky, hosting portálu na internetu, hosting on-line platformy pro nahrávání, návrhy, strukturování a programování či jiné vytváření a instalace, údržba a správa internetových portálů a serveru a internetových či intranetových počítačových stránek a nástěnek a internetových či intranetových aplikací, návrhy, strukturování a programování či jiné vytváření a instalace a údržba počítačových programů a počítačových systémů a databází a databázových systémů, výzkum a vývoj a tvorba systémů pro elektronické obchodování včetně příslušného software a hardware, tvorba software, programování internetových databázových systémů, programování multimediálních aplikací, tvorba interaktivních a grafických programů, tvorba multimediálních dokumentů, prezentací, aplikací a katalogů, konstrukce www prezentací, softwarové řešení www serverů, návrh www stránek, tvorba počítačové animace a vizualizace, poskytování vyhledávačů pro internet, převod (konverze) počítačových programů, dat či jiných údajů v elektronické podobě z různých formátů do jiných formátů (ne fyzický), převod (konverze) dokumentů, dat či jiných údajů z fyzických médií na elektronická média.

(730) **FTV Prima, spol. s r.o.**, Na žertvách 132/24, Praha 8, Libeň, 18000, CZ

(210) **O-549805**
(220) 10.08.2018
(320) 10.08.2018
(511) 28, 35, 41
(540)

ROZTOKY
a ŽA

(510) (28) hry, hračky, výrobky k hraní; (35) reklama propagace; (41) vzdělávání, školní zábava, kulturní činnost.

(730) **Frindtová Eva Ing.**, V Solníkách 2130, Roztoky u Prahy, 25263, CZ

(210) **O-549811**

(220) 10.08.2018

(320) 10.08.2018

(511) 9

(540)

FieldScreen

(510) (9) monitorovací zařízení, jiné než pro lékařské účely, měřicí stroje a zařízení, přístroje a prostředky pro měření.

(730) **PSI (Photon Systems Instruments), spol. s r.o.**, Drásov 470, Drásov, 66424, CZ

(210) **O-549827**

(220) 11.08.2018

(320) 11.08.2018

(511) 36, 41, 45

(540)



(510) (36) daňové poradenství (nikoliv účetnictví); (41) příprava a pořádání vzdělávacích seminářů; (45) advokátní služby, informační a poradenské služby vztahující se k právním záležitostem.

(591) Barevná

(730) **Skalická Hana JUDr. Ing., Ph.D., BA**, Pod Oborou 907, Kosmonosy, 29306, CZ

(210) **O-549829**

(220) 12.08.2018

(320) 12.08.2018

(511) 2, 6, 7, 9, 11, 17, 19, 20, 27, 35, 36, 37, 39, 42

(540)

WIRTUUU

(510) (2) barvy, nátěry, laky, barviva, mořidla (barvy), konzervační přípravky proti korozi; (6) kovové střešní krytiny, kovové střešní panely, kovové žlaby a okapy, kovové střechy, kovové fasády, kovové fasádové obklady, kovové a hliníkové dveře a příslušenství, kovová dveřní kování, kovová a hliníková okna, kovové dveřní a okenní rámy, kovové žaluzie a rolety, kovové parapety, kovové profily, plechy, trubky, kovové konstrukce, kovové spojovací materiály; (7) buldozery, rypadla, nakladače, jeřáby, válce (stavební stroje), stavební stroje, větrné turbíny, větrné mlýny, zařízení pro výrobu elektřiny z větrné energie; (9) baterie elektrické, akumulátory elektrické, nabíječky baterií, fotovoltaické panely; (11) solární panely pro ohřev vody, tepelná čerpadla pro vytápění a chlazení, tepelné akumulátory, zařízení pro osvětlení, vytápění, výrobu páry, vaření, sušení, ventilaci, chlazení, klimatizaci, rozvod vody, sanitární zařízení, dřezy, vodovodní baterie, sprchy, vany, vířivky, sprchové kouty a boxy, hydromasážní systémy, umyvadla, WC mísy, záchodová sedátka, bidety, pisoáry, zařízení pro filtraci a ohřívání vody, přístroje a zařízení pro sauny, zařízení k zvlhčování i odvlhčování vzduchu, odsavače par; (17) kaučuk, gutaperča, guma, azbest, slída nezpracované a jako polotovary, materiály těsnící, ucpávací a izolační, ohebné trubky a hadice nekovové; (19) stavební materiály nekovové a konstrukční prvky nekovové, stěnové obklady nekovové, nekovové dveře, nekovová okna, nekovová vrata, nekovové žaluzie, nekovové obklady a dlažby, asfalt, směla, nezpracované a polozpracované materiály zahrnuté v této třídě použitelné ve stavebnictví, betonové výrobky, dřevěné stavební konstrukce, dřevěné stavební výrobky, omítkové a maltové směsi, betony, nekovové oplocení, keramické předměty ke stavebním účelům, sádkokartony, nekovové stropní konstrukce, střešní krytiny nekovové, střešní fólie, zdivo, stavební přírodní kámen, stavební materiály z přírodního kamene, bazény nekovové, podlahy nekovové, parkety, střechy nekovové, střešní materiály nekovové; (20) bytové zařízení, nábytek, jeho části a vybavení, nábytkové panely, nábytkové moduly, nábytkové skříně a stěny, nábytek pro výstavní účely, skladovací moduly (nábytek), kuchyňský nábytek, jakož i kuchyňské obložení nebo povrchy, které jsou součástí výše uvedeného zboží, stojany, zrcadla, rámy, matrace, truhlářské výrobky, okenní rolety, žaluzie a okenní stínicí výrobky

v rámci této třídy; (27) tapety, koberce, rohožky, linoleum a jiné materiály na pokrytí stavebně dokončených podlah; (35) maloobchodní a velkoobchodní služby s výrobky uvedenými výše ve třídách 2, 6, 7, 9, 11, 17, 19, 20 a 27; (36) finanční služby, finanční analýzy a oceňování, finanční informace, developerské služby v oblasti nemovitostí (koupě, pronájem a prodej nemovitostí a pozemků), správa nemovitostí, investorská činnost v oblasti nemovitostí, půjčky, služby realitní kanceláře, zprostředkování investování v oblasti fondů a kapitálových investic; (37) provádění staveb, opravy a změny staveb, odstraňování staveb, rekonstrukce interiérů budov, provádění bytových, občanských, průmyslových a inženýrských staveb, zprostředkování ve stavebnictví; (39) doprava, doručování zboží; (42) projektování staveb, interiérový design a výzdoba, konzultační služby v oblasti interiérového designu.

(730) **Lightway s.r.o.**, Ledvinova 1714/12, Praha 4, Chodov, 14900, CZ

(740) Mgr. Jitka Vejražková, patentová zástupkyně, Podkovářská 6, Praha 9, 19000

(210) **O-549835**

(220) 13.08.2018

(320) 13.08.2018

(511) 29, 31, 44

(540)

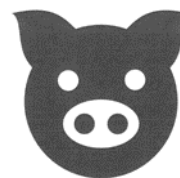

(510) (29) maso, ryby, drůbež a zvěřina, masové výtahy, konzervované, mražené, sušené a vařené ovoce a zelenina, želé, džemy, kompoty, vejce, mléko a mléčné výrobky, potravinářské oleje a tuky; (31) surové a nezpracované zemědělské, akvakulturní, zahradnické a lesní produkty, zrna a semena surová nebo nezpracovaná, čerstvé ovoce a zelenina, čerstvé bylinky, přírodní rostliny a květiny, cibule a hlízy, sazenice a semena pro pěstování rostlin, živá zvířata, krmiva a nápoje pro zvířata, slad; (44) lékařské služby, veterinární služby, péče o hygienu a krásu osob a zvířat, zemědělské, zahradnické a lesnické služby.

(730) **SPV Pelhřimov, a.s.**, Plevnice 42, Olešná, 39301, CZ

(210) **O-549836**

(220) 13.08.2018

(320) 13.08.2018

(511) 29, 31, 44

(540)



(510) (29) maso, ryby, drůbež a zvěřina, masové výtahy, konzervované, mražené, sušené a vařené ovoce a zelenina, želé, džemy, kompoty, vejce, mléko a mléčné výrobky, potravinářské oleje a tuky; (31) surové a nezpracované zemědělské, akvakulturní, zahradnické a lesní produkty, zrna a semena surová nebo nezpracovaná, čerstvé ovoce a zelenina, čerstvé bylinky, přírodní rostliny a květiny, cibule a hlízy, sazenice a semena pro pěstování rostlin, živá zvířata, krmiva a nápoje pro zvířata, slad; (44) lékařské služby, veterinární služby, péče o hygienu a krásu osob a zvířat, zemědělské, zahradnické a lesnické služby.

(730) **SPV Pelhřimov, a.s.**, Plevnice 42, Olešná, 39301, CZ

(210) **O-549838**

(220) 13.08.2018

(320) 13.08.2018

(511) 31, 41, 44

(540)



(510) (31) surové a nezpracované zemědělské, akvakulturní, zahradnické a lesní produkty, zrna a semena surová nebo nezpracovaná, čerstvé ovoce a zelenina, čerstvé bylinky, přírodní rostliny a květiny, cibule a hlízy, sazenice a semena pro pěstování rostlin, živá zvířata, krmiva a nápoje pro zvířata, slad; (41) vzdělávání, školení, zábava, sportovní a kulturní činnosti; (44) lékařské služby, veterinární služby, péče o hygienu a krásu osob a zvířat, zemědělské, zahradnické a lesnické služby.

(730) **SPV Pelhřimov, a.s.**, Plevnice 42, Olešná, 39301, CZ

(210) **O-549845**

(220) 13.08.2018

(320) 13.08.2018

(511) 9, 16, 25, 35, 41

(540)



(510) (9) veškeré elektronické nosiče, reklamní, inzertní a propagační materiály v elektronické podobě, elektronické publikace (s možností stažení); (16) veškeré publikace a tiskoviny, včetně brožur, časopisů, katalogů, letáků, plakátů, tištěné manuály, tištěné reklamní, inzertní a propagační materiály; (25) bundy sportovní, čapky (přiléhavé), čepice, kalhoty, konfekce, košile, kšiltý (čepice s -), oblečení, obuv, opasky, plavky, prádlo (spodní), šály, šátky, tílka, trička; (35) aktualizování reklamních materiálů, design reklamních materiálů, distribuce vzorků zboží, informace o obchodních kontaktech, inzerce poštou, prezentace výrobků v komunikačních médiích, marketing, marketingové studie, organizace módních přehlídek pro reklamní účely, obchodní management a podnikové poradenství, obchodní nebo podnikatelský průzkum, organizování komerčních nebo reklamních výstav, pomoc při řízení obchodní činnosti, poskytování obchodních nebo podnikatelských informací, profesionální obchodní nebo podnikatelské poradenství, předvádění zboží, obchodní reklama, poradenství při vedení podniků, prezentace výrobků v komunikačních médiích pro účely maloobchodu, produkce (výroba) reklamních filmů, pronájem reklamních materiálů, pronájem reklamních ploch, průzkum trhu, průzkum veřejného mínění, předvádění zboží, psaní reklamních textů, reklama (propagace), reklama on-line v počítačové síti, reklama placená kliknutím, rozšiřování reklamních nebo inzertních materiálů (letáky, prospekty, tisky, vzorky), vydávání, zveřejňování, oznámení, vyhlášení a publikování reklamních textů, rozhlasová reklama, služby v oblasti grafické úpravy pro reklamní účely, styky s veřejností, telemarketingové služby, televizní reklama, zpracování textů, venkovní reklama, vydávání reklamních nebo náborových, propagačních a inzertních textů, vyhledávání sponzorů, vylepování plakátů; (41) diskotéky (služby), filmová produkce, fotografování, hudební produkce, informace o možnostech zábavy a rekreace, informace o výchově a vzdělávání, koučink (školení), organizování a vedení kulturních a společenských akcí, plesů, seminářů, výstav, představení, organizování a pořádání soutěží, noční kluby, plánování a organizování večírků, poskytování služeb karaoke, předprodej vstupenek, psaní textů (jiných než reklamních), reportérské služby, služby diskžokejů, služby v oblasti prodeje vstupenek, výchovně-zábavné klubové služby, živé představení.

plánování a organizování večírků, poskytování služeb karaoke, předprodej vstupenek, psaní textů (jiných než reklamních), reportérské služby, služby diskžokejů, služby v oblasti prodeje vstupenek, výchovně-zábavné klubové služby, živé představení.

(730) **GY Investments s.r.o.**, Husinecká 903/10, Praha 3, Žižkov, 13000, CZ

(740) **AURIXA s.r.o.**, advokátní kancelář, Mgr. Daniel Čekal, Na Florenci 2116/15, Praha 1, 11000

(210) **O-549846**

(220) 13.08.2018

(320) 13.08.2018

(511) 9, 16, 25, 35, 41

(540)



(510) (9) veškeré elektronické nosiče, reklamní, inzertní a propagační materiály v elektronické podobě, elektronické publikace (s možností stažení); (16) veškeré publikace a tiskoviny, včetně brožur, časopisů, katalogů, letáků, plakátů, tištěné manuály, tištěné reklamní, inzertní a propagační materiály; (25) bundy sportovní, čapky (přiléhavé), čepice, kalhoty, konfekce, košile, kšiltý (čepice s -), oblečení, obuv, opasky, plavky, prádlo (spodní), šály, šátky, tílka, trička; (35) aktualizování reklamních materiálů, design reklamních materiálů, distribuce vzorků zboží, informace o obchodních kontaktech, inzerce poštou, prezentace výrobků v komunikačních médiích, marketing, marketingové studie, organizace módních přehlídek pro reklamní účely, obchodní management a podnikové poradenství, obchodní nebo podnikatelský průzkum, organizování komerčních nebo reklamních výstav, pomoc při řízení obchodní činnosti, poskytování obchodních nebo podnikatelských informací, profesionální obchodní nebo podnikatelské poradenství, předvádění zboží, obchodní reklama, poradenství při vedení podniků, prezentace výrobků v komunikačních médiích pro účely maloobchodu, produkce (výroba) reklamních filmů, pronájem reklamních materiálů, pronájem reklamních ploch, průzkum trhu, průzkum veřejného mínění, předvádění zboží, psaní reklamních textů, reklama (propagace), reklama on-line v počítačové síti, reklama placená kliknutím, rozšiřování reklamních nebo inzertních materiálů (letáky, prospekty, tisky, vzorky), vydávání, zveřejňování, oznámení, vyhlášení a publikování reklamních textů, rozhlasová reklama, služby v oblasti grafické úpravy pro reklamní účely, styky s veřejností, telemarketingové služby, televizní reklama, zpracování textů, venkovní reklama, vydávání reklamních nebo náborových, propagačních a inzertních textů, vyhledávání sponzorů, vylepování plakátů; (41) diskotéky (služby), filmová produkce, fotografování, hudební produkce, informace o možnostech zábavy a rekreace, informace o výchově a vzdělávání, koučink (školení), organizování a vedení kulturních a společenských akcí, plesů, seminářů, výstav, představení, organizování a pořádání soutěží, noční kluby, plánování a organizování večírků, poskytování služeb karaoke, předprodej vstupenek, psaní textů (jiných než reklamních), reportérské služby, služby diskžokejů, služby v oblasti prodeje vstupenek, výchovně-zábavné klubové služby, živé představení.

(730) **GY Investments s.r.o.**, Husinecká 903/10, Praha 3, Žižkov, 13000, CZ

(740) **AURIXA s.r.o.**, advokátní kancelář, Mgr. Daniel Čekal, Na Florenci 2116/15, Praha 1, 11000

(210) **O-549847**
(220) 13.08.2018
(320) 13.08.2018
(511) 35, 42, 44
(540)

(730) **LE PATIO LIFESTYLE s.r.o.**, Dušní 906/8, Praha 1, 11000, CZ
(740) JUDr. Martina Mervartová Ph.D., advokátka, Václavské náměstí 11,
Praha, 11000

LE PATIO
STUDIO

(510) (35) profesionální obchodní poradenství; (42) navrhování interiéru, návrh interiéru, poradenská činnost v oblasti architektury; (44) zahradní architektura.

Zamítnuté a částečně odmítnuté/zamítnuté přihlášky ochranných známek po zveřejnění

Zjistí-li Úřad v průběhu řízení o námitkách, že přihlašovaná ochranná známka nespĺňuje podmínky pro zápis, přihlášku zamítne. Zjistí-li, že přihlašovaná ochranná známka nespĺňuje podmínky pro zápis jen pro některé výrobky nebo služby, přihlášku odmítne/zamítne v rozsahu výrobků nebo služeb, pro které přihláška nespĺňuje podmínky zápisu. S ohledem na tuto skutečnost, obsahuje tato kapitola údaje o rozhodnutích o zamítnutí přihlášky ochranné známky v celém nebo částečném rozsahu na základě ustanovení § 26 zákona č. 441/2003 Sb.

Údaje o výsledku rozhodnutí (zamítnutí přihlášky, částečné odmítnutí/zamítnutí přihlášky) jsou uvedeny jako datum právní moci rozhodnutí/výsledek rozhodnutí.

(210) **O-516900**

(540)

VOICE
OF
PRAGUE

03.09.2018/NABYTÍ P.M. - ZAMÍTNUTÍ PŘIHLÁŠKY PO
ZVEŘEJNĚNÍ

Zápisy ochranných známek bez změny ve vztahu ke zveřejněným přihláškám

- (111) **368536**
(220) 12.10.2015
(320) 12.10.2015
(442) 06.06.2018
(151) 12.09.2018
(730) **KOBERCE BRENO, spol. s r.o.**, Antala Staška 1071/57a, Praha 4 Krč, 14000, CZ
(740) Advokátní kancelář BŘESKÝ, HEIPLÍK, VOSÁTKA, s.r.o., Ladislav Břeský, Botičská 1936/4, Praha 2, 12800
(210) O-525890
(591) Barevná
(510) (1) chemické výrobky určené pro průmysl, plastické hmoty v surovém stavu, lepidla pro průmysl; (35) velkoobchodní a maloobchodní prodej podlahových krytin; (37) instalační a montážní služby, a to pokládka podlahových krytin; (39) dodávka podlahových krytin; (42) stavební a technické návrhy.
(511) 1, 35, 37, 39, 42
(540)

BRENO
KOBERCE • PVC

- (111) **368537**
(220) 12.10.2015
(320) 12.10.2015
(442) 06.06.2018
(151) 12.09.2018
(730) **KOBERCE BRENO, spol. s r.o.**, Antala Staška 1071/57a, Praha 4 Krč, 14000, CZ
(740) Advokátní kancelář BŘESKÝ, HEIPLÍK, VOSÁTKA, s.r.o., JUDr. Ladislav Břeský, advokát, Botičská 1936/4, Praha 2, 12800
(210) O-525892
(591) Barevná
(510) (1) chemické výrobky určené pro průmysl, plastické hmoty v surovém stavu, lepidla pro průmysl; (35) velkoobchodní a maloobchodní prodej podlahových krytin; (37) instalační a montážní služby, a to pokládka podlahových krytin; (39) dodávka podlahových krytin; (42) stavební a technické návrhy.
(511) 1, 35, 37, 39, 42
(540)

BRENO

- (111) **368538**
(220) 07.04.2017
(320) 07.04.2017
(442) 06.06.2018
(151) 12.09.2018
(730) **OMNIO DIGITAL s.r.o.**, Ohradní 1357/41, Praha 4 - Michle, 14000, CZ
(740) Mgr. Jitka Vejražková, patentový zástupce, Podkovářská 6, Praha 9, 19000

- (210) O-538757
(591) Barevná
(510) (35) optimalizace webových stránek pro vyhledávače, služby v oblasti grafické úpravy pro reklamní účely, tvorba logotypů pro reklamní účely, reklama a propagace, obchodní reklama, reklama on-line v počítačové síti, obchodní pomoc týkající se firemní identity, propagační kampaně pro obchodování, psaní reklamních textů, příprava propagačních, reklamních a inzertních dokumentů, publikování reklamních, inzertních a propagačních textů, bannerová reklama, výroba videonahrávek pro reklamní účely, zajišťování a umístění reklamy - vše výše uvedené s výjimkou propagace zboží druhých, jmenovitě poskytování informací o slevách, kupónech, poukázkách a speciálních nabídkách pro zboží druhých, propagace zboží druhých, jmenovitě poskytování kupónů, rabatů a poukázek na zboží druhých, propagační služby, jmenovitě propagace prodeje farmaceutických výrobků druhých prostřednictvím distribuce vzorových léčiv a tištěných a on-line farmaceutických informací; (41) audio a video nahrávací služby, výroba filmových klipů (kromě reklamních), zvuková produkce a video produkce, fotografování, výroba audiovizuálních nahrávek, psaní scénářů, psaní textů (kromě reklamních), elektronické publikování, publikování multimediálních materiálů on-line, publikování textů a obrazů (s výjimkou publikování pro reklamní účely), výroba audiovizuálních prezentací (zábavní služby), organizování kulturních a zábavních akcí; (42) návrhářská a designérská činnost, grafický design, obalový design, umělecký a průmyslový design, grafické návrhy tiskovin, grafický design firemní identity, webdesign, konzultace v oblasti webového designu, tvorba a správa webových stránek, tvorba multimediálních dokumentů, prezentací, aplikací a katalogů, konstrukce www prezentací, tvorba počítačové animace a vizualizace programových projektů, tvorba informačních databází, poradenství v oblasti grafického designu.
(511) 35, 41, 42
(540)

OMNIO Digital

- (111) **368539**
(220) 18.05.2017
(320) 18.05.2017
(442) 06.06.2018
(151) 12.09.2018
(730) **NATUR APATYKA s.r.o.**, Týnská 1053/21, Praha 1 - Staré Město, 11000, CZ
(210) O-539740
(510) (5) extrahovaný suchý beta glukán pro léčebné účely z hlívy ústříčné, výtažky z bylin pro léčebné účely, doplňky výživové pro léčebné účely, dietní potraviny pro léčebné účely, čaje léčivé, farmaceutické, lékařské a veterinářské výrobky, hygienické výrobky pro léčebné účely, dietní potraviny a dietetické přípravky pro léčebné nebo veterinární účely, potraviny pro batolata, potravní doplňky pro lidskou potřebu a pro zvířata; (35) obchodní činnost v oblasti výrobků uvedených výše ve třídě 5, reklamní činnost a distribuce k reklamním účelům, internetový obchod s výrobky uvedenými výše ve třídě 5, pomoc při řízení obchodní činnosti, obchodní administrativa, kancelářské práce; (41) výchova, vzdělávání, zábava, sportovní a kulturní aktivity.
(511) 5, 35, 41
(540)

GOJI GLUCAN

- (111) **368540**
(220) 29.06.2017
(320) 29.06.2017

- (442) 06.06.2018
(151) 12.09.2018
(730) **EKOFRUKT Slaný, spol. s r.o.**, Trojanova 1566, Slaný, 27401, CZ
(210) O-540723
(510) (19) nekovové stavební a konstrukční materiály a prvky z betonu, betonové stavební prvky, betonové sloupky; (29) zpracované ovoce a zelenina (včetně ořechů, luštěnin a hub), sušené ovoce a zelenina, směsi sušeného ovoce a zpracovaných oříšků, ořechové tyčinky, všechny výše uvedené výrobky vyráběné v souladu s předpisy o ekologickém zemědělství; (30) pekárenské výrobky, cukrovinky a čokoláda, sladké, cereální a energetické tyčinky, müsli tyčinky a cereální tyčinky s vysokým obsahem proteinů, zpracované obilniny, müsli, všechny výše uvedené výrobky vyráběné v souladu s předpisy o ekologickém zemědělství; (31) zemědělské, zahradnické a lesní produkty, čerstvé ovoce, ořechy a zelenina a jejich směsi (čerstvé), nezpracované cereálie/obilniny, všechny výše uvedené výrobky vyráběné v souladu s předpisy o ekologickém zemědělství; (35) obchodování, zprostředkovatelská činnost, maloobchod a velkoobchod s výše uvedenými výrobky ve tř. 19, 29, 30 a 31; (39) balení a skladování zboží, uskladnění ovoce a zeleniny; (40) potravinářská výroba, zpracování potravin, ovoce a zeleniny (včetně ořechů, luštěnin a hub), tvarování betonu; (43) pronájem nebytových prostor; (44) zemědělské, zahradnické a lesnické služby, zemědělské práce, zahrádkářství, sadařství.
- (511) 19, 29, 30, 31, 35, 39, 40, 43, 44
(540)



- marketingový průzkum, reklama a marketing, marketingové konzultační služby, propagační služby, merchandising; (38) hudební vysílání, zvukové vysílání, rádiové vysílání, rozhlasové vysílání informací, digitální audio vysílání, rozhlasové a televizní vysílání, služby rozhlasového vysílání přes internet, vysílání a přenos rozhlasových pořadů, služby vysílání audia a videa poskytované prostřednictvím internetu; (39) organizační zajišťování a pořádání zájezdů, vzdělávacích a speciálních pobytů, poskytování a zprostředkování cestovních služeb, služby spojené s přepravou zavazadel a nákladů, organizování cestovních programů, cestovní informace, zprostředkování dopravy, rezervace a objednávky přepravy, provoz cestovní kanceláře v rámci této třídy, dodávky jídel (doprava); (41) výroba rozhlasového vysílání, digitální video, audio a multimediální zábavní vydavatelské služby, grafické zpracování informací, hudební nakladatelství, hudební vydavatelství, psaní blogů, publikování a vydávání tiskovin, publikování a vydávání knih, časopisů, reportážní služby, publikování audioknih, služby v oblasti vydávání a nahrávání hudby, vydávání hudebních děl, vydávání hudebních textů, vydávání recenzí; (43) stravování, provozování restaurací, barů, jídelen, kaváren, vináren, cukráren, bufetů a kiosků s občerstvením, samoobslužné restaurace, cateringové služby, příprava jídla a podávání jídel též pro hosty, pořádání hostin, poskytování rychlého občerstvení prostřednictvím prodejních automatů, zprostředkování stravování prostřednictvím sítě Internet, rezervace ubytování.

- (511) 9, 16, 35, 38, 39, 41, 43
(540)



- (111) **368541**
(220) 03.10.2017
(320) 03.10.2017
(442) 06.06.2018
(151) 12.09.2018
(730) **MEDIA MARKETING SERVICES a.s.**, Koperníkova 794/6, Praha 2 - Vinohrady, 12000, CZ
(740) AK Erhartová Vitek & Partners, JUDr. Olga Erhartová, advokátka, Šafaříkova 201/17, Praha 2, 12000
(210) O-542676
(591) Barevná
(510) (9) databáze a jiné informační produkty na magnetických, elektronických a optických nosičích, související software a hardware, nosiče dat všeho druhu spadající do třídy 9, elektronické a datové sítě, multimediální aplikace, 3D animace, multimediální informační katalogy, elektronické časopisy, elektronická periodika a knihy v elektronické podobě, software pro počítače, programové vybavení pro informační technologie a pro komunikaci, programové vybavení umožňující elektronické obchodování, programy pro videohry, nahraný software na CD a DVD discích a magnetických médiích, magnetické disky, optické disky, zařízení pro zpracování informací, softwarové systémy informačních technologií zařazené do třídy 9, softwarové systémy výpočetní, komunikační a informační techniky zařazené ve třídě 9, počítačové vybavení a audio a video zařízení pro audio, video a DTP studia spadající do této třídy; (16) papír, výrobky z papíru, a to periodické a neperiodické publikace, alba, blahopřání, billboardy, brožury, časopisy, programy (tiskoviny), diplomy, dopisní papír, formuláře, fotografie, karty, informační produkty na papírových nosičích, kalendáře, katalogy, knihy, komiksy, letáky, obtisky, psací potřeby, pera, plakáty, psací podložky, papírové podložky pod sklenice, papírové podložky na stůl, pohlednice, poštovní známky, prospekty, příručky, publikace, razítka, reklamní, propagační a užitkové výrobky z papíru zařazené ve třídě 16, samolepky, sešity, tiskopisy, tiskoviny, tužky, držátka na tužky, papírové ubrusy, papírové vlajky, papírenské výrobky, vzory pro výšivky, vystřihovánky, tašky papírové a plastové jako obaly, záložky do knih, zápisníky; (35) služby v oblasti průzkumu trhu vztahující se k mediálnímu vysílání, propagační marketing, marketingové informace, marketingové poradenství, marketingové analýzy,

- (111) **368542**
(220) 03.10.2017
(320) 03.10.2017
(442) 06.06.2018
(151) 12.09.2018
(730) **MEDIA MARKETING SERVICES a.s.**, Koperníkova 794/6, Praha 2 - Vinohrady, 12000, CZ
(740) AK Erhartová Vitek & Partners, JUDr. Olga Erhartová, advokátka, Šafaříkova 201/17, Praha 2, 12000
(210) O-542679
(510) (9) databáze a jiné informační produkty na magnetických, elektronických a optických nosičích, související software a hardware, nosiče dat všeho druhu spadající do třídy 9, elektronické a datové sítě, multimediální aplikace, 3D animace, multimediální informační katalogy, elektronické časopisy, elektronická periodika a knihy v elektronické podobě, software pro počítače, programové vybavení pro informační technologie a pro komunikaci, programové vybavení umožňující elektronické obchodování, programy pro videohry, nahraný software na CD a DVD discích a magnetických médiích, magnetické disky, optické disky, zařízení pro zpracování informací, softwarové systémy informačních technologií zařazené do třídy 9, softwarové systémy výpočetní, komunikační a informační techniky zařazené ve třídě 9, počítačové vybavení a audio a video zařízení pro audio, video a DTP studia spadající do této třídy; (16) papír, výrobky z papíru, a to periodické a neperiodické publikace, alba, blahopřání, billboardy, brožury, časopisy, programy (tiskoviny), diplomy, dopisní papír, formuláře, fotografie, karty, informační produkty na papírových nosičích, kalendáře, katalogy, knihy, komiksy, letáky, obtisky, psací potřeby, pera, plakáty, psací podložky, papírové podložky pod sklenice, papírové podložky na stůl, pohlednice, poštovní známky, prospekty, příručky, publikace, razítka, reklamní, propagační a užitkové výrobky z papíru zařazené ve třídě 16, samolepky, sešity, tiskopisy, tiskoviny, tužky, držátka na tužky, papírové ubrusy, papírové vlajky, papírenské výrobky, vzory pro výšivky, vystřihovánky, tašky papírové a plastové jako obaly, záložky do knih, zápisníky; (35) služby v oblasti průzkumu trhu vztahující se k mediálnímu vysílání, propagační marketing, marketingové informace, marketingové poradenství, marketingové analýzy,

marketingový průzkum, reklama a marketing, marketingové konzultační služby, propagační služby, merchandising; (38) hudební vysílání, zvukové vysílání, rádiové vysílání, rozhlasové vysílání informací, digitální audio vysílání, rozhlasové a televizní vysílání, služby rozhlasového vysílání přes internet, vysílání a přenos rozhlasových pořadů, služby vysílání audia a videa poskytované prostřednictvím internetu; (39) organizační zajišťování a pořádání zájezdů, vzdělávacích a speciálních pobytů, poskytování a zprostředkování cestovních služeb, služby spojené s přepravou zavazadel a nákladů, organizování cestovních programů, cestovní informace, zprostředkování dopravy, rezervace a objednávky přepravy, provoz cestovní kanceláře v rámci této třídy, dodávky jídel (doprava); (41) výroba rozhlasového vysílání, digitální video, audio a multimediální zábavní vydavatelské služby, grafické zpracování informací, hudební nakladatelství, hudební vydavatelství, psaní blogů, publikování a vydávání tiskovin, publikování a vydávání knih, časopisů, reportérské služby, publikování audioknih, služby v oblasti vydávání a nahrávání hudby, vydávání hudebních děl, vydávání hudebních textů, vydávání recenzí; (43) stravování, provozování restaurací, barů, jídelen, kaváren, vináren, cukráren, bufetů a kiosků s občerstvením, samoobslužné restaurace, cateringové služby, příprava jídla a podávání jídel též pro hosty, pořádání hostin, poskytování rychlého občerstvení prostřednictvím prodejních automatů, zprostředkování stravování prostřednictvím sítě Internet, rezervace ubytování.

(511) 9, 16, 35, 38, 39, 41, 43

(540)

RADIOFEST

(111) **368543**

(220) 12.10.2017

(320) 12.10.2017

(442) 06.06.2018

(151) 12.09.2018

(730) **Zázračná s.r.o.**, Vachova 45/6, Brno, 60200, CZ

(740) Veronika Škrantová, Nám. SNP 19, Brno, 60200

(210) O-542902

(510) (30) káva, kávové nápoje, kávové nápoje s mlékem, zmrzlina, čaj; (32) aperitivy nealkoholické, nealkoholické nápoje, nealkoholické šťávy (nápoje z -), nealkoholické výtažky z ovoce, ovocné šťávy, zeleninové šťávy (nápoje); (33) alkoholické nápoje obsahující ovoce, alkoholické nápoje, s výjimkou pív, alkoholické výtažky z ovoce, alkoholové extrakty destilované nápoje, gin, koktejly, lihoviny, likéry, předmíchané alkoholické nápoje jiné než z piva, saké, víno, výtažky z ovoce (alkoholické); (43) zásobování, bary (služby), kavárny.

(511) 30, 32, 33, 43

(540)

Zázračná

(111) **368544**

(220) 12.10.2017

(320) 12.10.2017

(442) 06.06.2018

(151) 12.09.2018

(730) **Výzkumný ústav pro podnikání a inovace, z.ú.**, Na Florenci 2116/15, Praha 1 - Nové Město, 11000, CZ

(210) O-542923

(510) (35) reklamní, marketingové a propagační služby, konzultační a poradenské služby a pomoc v oblasti reklamní, marketingové a propagační činnosti; (41) služby v oblasti vzdělávání, zábavy a sportu.

(511) 35, 41

(540)



Výzkumný ústav
pro podnikání
a inovace, z.ú.

(111) **368545**

(220) 25.10.2017

(320) 25.10.2017

(442) 06.06.2018

(151) 12.09.2018

(730) **Česká spořitelna, a.s.**, Olbrachtova 1929/62, Praha 4, 14000, CZ

(210) O-543251

(591) Barevná

(510) (36) finanční služby, bankovníctví, banky úvěrové, clearing (zúčtování vzájemných pohledávek a závazků - bezhotovostní operace), převody (platební) vykonávané elektronicky, finanční analýzy, finanční informace, konzultační služby (finanční), finanční řízení.

(511) 36

(540)



(111) **368546**

(220) 27.11.2017

(320) 27.11.2017

(442) 06.06.2018

(151) 12.09.2018

(730) **Vodrážková Katrin Mgr., Ph.D.**, Eliášova 827/22, Praha 6, Bubeneč, 16000, CZ

(740) GATODE s. r. o., Ing. Mgr. Denisa Dudová, Vršovická 478/51, Praha 10, Vršovice, 10100

(210) O-544002

(510) (5) potravní doplňky a dietetické přípravky, výživové doplňky, dietetické vlákniny, vitaminové doplňky, bílkovinné a proteinové přípravky, probiotické doplňky, minerální potravinové doplňky, antioxidační doplňky stravy, rostlinné extrakty a tinktury pro lékařské účely, výtažky z léčivých bylin, dietní doplňky ve formě prášku, kapslí nebo tablet vyrobené ze zpracovaných olejů, tuků a oříšků, vitaminové nápoje, bylinné čaje (léčivé nápoje), nápoje v prášku a nápojové směsi pro použití při výživových a dietních zdravotních režimech, hotové nápoje určené pro výživové a dietní zdravotní režimy; (41) sportovní činnosti, tělovýchova, výchova dětí a mládeže, služby v oblasti sportu a fitness center, provozování fitness center, provozování zařízení pro relaxaci, regeneraci a rekondici, sportovní kluby, služby fitness klubů (zdravotní a fitness trénink, cvičení vlastní vahou pod dohledem trenérů), půjčování a pronájem sportovního vybavení, nářadí a potřeb - v rámci této třídy, sportovní výuka a trénink, trenérské a instruktorské činnosti, zdravotní a kondiční cvičení, instruktážní cvičení, organizování a pořádání sportovních soutěží, akcí, závodů a turnajů, elektronické publikování, provoz elektronických portálů v oblasti sportu a zábavy, vzdělávací a školicí činnosti, lektorské činnosti, vzdělávací a školicí programy týkající se hubnutí, lidského zdraví a fyzické kondice, pořádání vzdělávacích akcí v oblasti nových relaxačních a cílených terapeutických technik, vedení tréninkových a výživových plánů - v rámci této třídy, konzultace s odborníky v oblasti aktivního životního stylu, kurzy efektivního stravování, poradenství a poskytování informací v oblasti sportu a tělovýchovy; (44) služby péče o hygienu a krásu, kosmetická péče, kosmetická terapie, kosmetické poradenství, služby masérské, provozování zařízení sloužících k regeneraci a rekondici - v rámci této třídy, rehabilitace, fyzioterapie, terapeutické služby, kineziotaping, masáže klasické a reflexní, služby a poradenství v oblasti wellness, analýzy skladby těla, vytváření kondičních, regeneračních a rekondičních programů v oblasti snižování hmotnosti a fyzické rehabilitace, poradenství týkající se uvedených služeb zahrnutých v této třídě.

(511) 5, 41, 44

(540)



(111) **368547**

(220) 18.12.2017

(320) 18.12.2017

(442) 06.06.2018

(511) 12.09.2018

(730) **Wellnessia s.r.o.**, Polní 1015/7, Praha 6, Břevnov, 16200, CZ

(210) O-544028

(510) (41) vzdělávací workshopy pro zaměstnance.

(511) 41

(540)

Jsmo zdravá firma

(111) **368548**

(220) 28.11.2017

(320) 28.11.2017

(442) 06.06.2018

(511) 12.09.2018

(730) **Xi'an Cool chat Intelligent Technology Co., Ltd.**, Rm 108, 1/F, Building No.15, Xibuyungu, Fengxi Xincheng, Xixian new Area, Shanxi Prov, CN

(740) Traplová Hakr Kubát, advokátní a patentová kancelář, Mgr. Jana Šuranová Traplová, advokátka, Přístavní 531/24, Praha 7, Holešovice, 17000

(210) O-544038

(510) (9) DNA čipy, fotoaparáty, televizní přístroje, centrální procesorové jednotky (procesory), chytré telefony (smartphony), počítačové softwarové aplikace (ke stažení), hvězdářské dalekohledy, refraktory, čipy (integrované obvody), brýle (optika), galvanické články, baterie; (35) venkovní reklama, televizní reklama, reklama on-line v počítačové síti, obchodní správa licencí na výrobky a služby pro třetí osoby, poskytování obchodních informací prostřednictvím webových stránek, služby agentury zaměřené na export a import, propagace prodeje pro třetí osoby, služby pracovní agentury, systemizace informací do počítačových databází, vyhledávání sponzorů.

(511) 9, 35

(540)



(111) **368549**

(220) 28.11.2017

(320) 28.11.2017

(442) 06.06.2018

(511) 12.09.2018

(730) **Xi'an Cool chat Intelligent Technology Co., Ltd.**, Rm 108, 1/F, Building No.15, Xibuyungu, Fengxi Xincheng, Xixian new Area, Shanxi Prov, CN

(740) Traplová Hakr Kubát, advokátní a patentová kancelář, Mgr. Jana Šuranová Traplová, advokátka, Přístavní 531/24, Praha 7, Holešovice, 17000

(210) O-544040

(510) (38) služby zpravodajské agentury, posílání zpráv, komunikace prostřednictvím mobilních telefonů, komunikace prostřednictvím počítačových terminálů, přenos zpráv a obrazových informací pomocí počítače, telekomunikační služby týkající se elektronických informačních tabulí, poskytování telekomunikačních přípojení ke globální počítačové síti, poskytování internetových chatových místností, fóra (chatové místnosti) pro sociální sítě, poskytování služeb v oblasti videokonference, radiová komunikace.

(511) 38

(540)



(111) **368550**

(220) 08.12.2017

(320) 08.12.2017

(442) 06.06.2018

(511) 12.09.2018

(730) **British American Tobacco (Brands) Limited**, Globe House, 4 Temple Place, London, WC2R 2PG, GB

(740) Baker & McKenzie s.r.o., advokátní kancelář, JUDr. Jiří Čermák, advokát, Klimentská 1216/46, Praha 1, Nové Město, 11000

(210) O-544352

(510) (34) cigarety, tabák surový nebo zpracovaný, tabákové výrobky, náhražky tabáku (nikoli pro lékařské účely), doutníky, doutníčky, zapalovače, zápalky, kuřácké potřeby, cigaretový papír, cigaretové dutinky, cigaretové filtry, kapesní strojky na balení cigaret, ruční stroje pro vkládání tabáku do papírových dutinek, elektronické cigarety, kapaliny pro elektronické cigarety, tabákové výrobky pro účely zahřívání, elektronická zařízení a jejich části pro účely ohřevu cigaret nebo tabáku.

(511) 34

(540)

iFUSE

(111) **368551**

(220) 08.12.2017

(320) 08.12.2017

(442) 06.06.2018

(511) 12.09.2018

(730) **Carreras Limited**, Globe House, 4 Temple Place, London WC2R 2PG, GB

(740) Baker & McKenzie s.r.o., advokátní kancelář, JUDr. Jiří Čermák, advokát, Klimentská 1216/46, Praha 1, Nové Město, 11000

(210) O-544362

(510) (34) cigarety, tabák surový nebo zpracovaný, šňupací tabák s tabákem nebo bez tabáku, žvýkací tabák (snus) s tabákem nebo bez tabáku, tabákové výrobky, náhražky tabáku (nikoli pro lékařské účely), doutníky, doutníčky, zapalovače, zápalky, kuřácké potřeby, cigaretový papír, cigaretové dutinky, cigaretové filtry, kapesní strojky na balení cigaret, ruční stroje pro vkládání tabáku do papírových dutinek, elektronické cigarety, kapaliny pro elektronické cigarety, tabákové výrobky pro účely zahřívání.

(511) 34

(540)



- (111) **368552**
(220) 11.12.2017
(320) 11.12.2017
(442) 06.06.2018
(151) 12.09.2018
(730) **Nguyen Tuan**, Kaštanová 1198, Jesenice, 25242, CZ
(210) O-544373
(591) Barevná
(510) (31) čerstvá zelenina, čerstvé ovoce, čerstvé zahradní bylinky; (32) ovocné šťávy.
(511) 31, 32
(540)



- (111) **368553**
(220) 12.12.2017
(320) 12.12.2017
(442) 06.06.2018
(151) 12.09.2018
(730) **Paggio Viktor Ing.**, Zenklova 1419/80, Praha 8, 18000, CZ
Spolaore Massimiliano, Havelská 501/23, Praha 1, 11000, CZ
(740) Ing. Viktor Paggio, Zenklova 1419/80, Praha 8, 18000
(210) O-544398
(510) (35) on-line maloobchodní služby zaměřené na oděvy, maloobchodní prodej oblečení, maloobchodní prodej deštníků, maloobchodní prodej přízí, maloobchodní prodej nití, maloobchodní prodej tkanin, maloobchodní prodej šperků, maloobchodní prodej obuvi, maloobchodní prodej zavazadel, maloobchodní prodej vaků, maloobchodní prodej sportovních předmětů, maloobchodní prodej šicích potřeb, maloobchodní prodej toaletních potřeb, maloobchodní prodej pokrývek hlavy, obchodní řízení maloobchodních prodejen, maloobchodní služby zásilkového prodeje oděvů, správa obchodních záležitostí maloobchodních prodejen, on-line maloobchodní služby zaměřené na kabelky, on-line maloobchodní služby zaměřené na zavazadla, on-line maloobchodní služby týkající se kosmetiky, maloobchodní služby v oblasti oděvních doplňků, maloobchodní služby v oblasti vlasových přípravků, maloobchodní služby v oblasti módních doplňků, správa managementu maloobchodních podniků pro třetí osoby, podnikové řízení velkoobchodních a maloobchodních prodejen, zásilkové maloobchodní služby zaměřené na oděvní doplňky, maloobchodní prodej předmětů sloužících k úpravě vzhledu lidí, maloobchodní služby zásilkového prodeje zaměřené na kosmetické přípravky, počítačový sběr dat z prodejních míst pro maloobchodníky, služby v oblasti aranžování

výkladních skříní maloobchodních prodejen, služby on-line maloobchodních prodejen v oblasti oděvů, maloobchodní služby zaměřené na prodej oděvů a oděvních doplňků, služby on-line maloobchodních prodejen v oblasti kosmetiky a kosmetických výrobků, velkoobchodní prodej oblečení, velkoobchodní prodej zavazadel, velkoobchodní prodej šperků, velkoobchodní prodej pokrývek hlavy, podnikové řízení velkoobchodních prodejen; (36) pronájem maloobchodních prostor, služby správy nemovitostí týkající se maloobchodních prostor; (39) skladové služby pro maloobchodní prodej oděvů; (41) školicí služby v oblasti maloobchodního marketingu, služby školení zaměstnanců v oblasti maloobchodního prodeje, školicí služby v oblasti řízení maloobchodního prodeje; (42) plánování a projektování maloobchodních prostor, architektonické služby v oblasti navrhování maloobchodních prostor, služby v oblasti interiérového designu pro maloobchodní průmysl.

(511) 35, 36, 39, 41, 42

(540)

ShopRoom

- (111) **368554**
(220) 19.12.2017
(320) 19.12.2017
(442) 06.06.2018
(151) 12.09.2018
(730) **Martaus Marián Mgr.**, Prostejovská 105, Prešov, SK
(740) Ing. Jarmila Strážnická, Ulička 110, Lukov, 76317
(210) O-544572
(510) (9) magnetické nosiče dat, optické nosiče dat, zařízení ke zpracování dat, nosiče zvukových nahrávek, kreslené filmy, pásky pro záznam zvuku, zařízení pro přenos zvuku, zvukové nahrávací zařízení, videopásky, exponované filmy, audiovizuální kompaktní disky, optické kompaktní disky, počítačový software, periferní zařízení počítačů, nahrané počítačové programy, stahovatelné hudební soubory, stahovatelné obrazové soubory, zvuková rozhraní; (16) tištěné firemní listiny, tištěné reklamní materiály, papírové tiskoviny (formuláře), papírové informační brožury, fotografie (tiskoviny), tiskoviny, katalogy, kalendáře, mapy, knihy, noviny, časopisy (periodika), grafické znaky, etikety (kromě textilních), samolepky (papírenské zboží), alba, blahopřání (pohledy), pohlednice, grafické zobrazení, plakáty, tištěné publikace, grafické reprodukce; (35) maloobchodní činnost s magnetickými nosiči dat, optickými nosiči dat, zařízeními ke zpracování dat, nosiči zvukových nahrávek, kreslenými filmy, pásky pro záznam zvuku, zařízeními pro přenos zvuku, zvukovými nahrávacími zařízeními, videopáskami, exponovanými filmy, audiovizuálními kompaktními disky, optickými kompaktními disky, počítačovým softwarem, periferními zařízeními počítačů, nahranými počítačovými programy, stahovatelnými hudebními soubory, stahovatelnými obrazovými soubory a se zvukovými rozhraními, reklamní agentury, grafická úprava tiskoviny pro reklamní účely, komerční informační kanceláře, prezentace výrobků v komunikačních médiích pro maloobchod, podpora prodeje (pro třetí osoby), pronájem reklamního času v komunikačních médiích, pronájem reklamních materiálů, styk s veřejností (public relations), reklama, on-line reklama v počítačové komunikační síti, pronájem reklamních ploch, zásilkové reklamní služby, rozhlasová reklama, rozšiřování reklamních zpráv, rozšiřování reklamních materiálů zákazníkům (letáky, prospekty tiskoviny, vzorky), zpracování textů, televizní reklama, vydávání reklamních textů, sběr dat do počítačových databází, seřazování údajů v počítačových databázích, aktualizace a údržba dat v počítačových databázích; (38) přenos signálu prostřednictvím satelitu, vysílání kabelové televize, televizní vysílání, rozhlasové vysílání, bezdrátové vysílání, poskytování přístupu do databází, poskytování prostoru pro diskuzi na internetu, kontinuální přenos dat (streaming), přenos digitálních souborů, poskytování diskusních fór on-line, rádiová komunikace, posílání zpráv, přenos elektronické pošty, informace v oblasti telekomunikací, výzvy (rádiem, telefonem nebo jinými elektronickými prostředky), on-line zasilání pohlednic, videokonferenční služby; (41) elektronická ediční činnost v malém (DTP služby), produkce filmů (kromě reklamních), půjčování videopásek, nahrávání videopásek, organizování vědomostních nebo zábavných soutěží, organizování soutěží krásy, organizování živých vystoupení, pronájem osvětlovacích zařízení do divadelních sálů a televizních studií, tvorba rozhlasových a televizních programů, televizní zábava, zábava, rozhlasová zábava, půjčování kinematografických filmů, promítání kinematografických filmů, půjčování zvukových nahrávek, filmová studia, nahrávací studia (služby), postsynchronizace, dabing, výroba titulků, střih videopásek, reportéřské služby, fotografování, fotografické reportáže, hudební tvorba, organizování a vedení koncertů, on-line poskytování videozáznamů (bez možnosti

kopírování), vydávání textů (kromě reklamních), psaní televizních a filmových scénářů (tvorba), vydávání knih, poskytování nestahovatelných filmů prostřednictvím služeb pro přenos videa (na vyžádání), variétní představení.

(511) 9, 16, 35, 38, 41
(540)



(111) **368555**

(220) 29.12.2017

(320) 29.12.2017

(442) 06.06.2018

(151) 12.09.2018

(730) **Polski Koncern Naftowy ORLEN S.A.**, ul. Chemików 7, 09-411 Plock, PL

(740) Havel, Holásek & Partners s.r.o., Mgr. Ivan Rámeš advokát, Na Florenci 2116/15, Praha 1, Nové Město, 11000

(210) O-544791

(510) (1) nemrzoucí kapaliny, brzdové kapaliny, kapaliny pro posilovače řízení, převodové oleje, oleje pro hydraulické odpružení, destilovaná voda, přípravky pro úsporu paliva, přípravky pro opravy pneumatik, přípravky proti zamlžování, čisticí přísady pro použití s motorovým olejem, čisticí přísady do pohonných hmot, chemické konzervační prostředky používané jako inhibitory koroze v automobilových výfukových systémech, kapaliny pro rozmrazování čelního skla; (3) tkaniny impregnované čisticím prostředkem, čisticí prostředky na čelní skla, vonné přípravky pro automobily, čisticí prostředky, pěnové čisticí prostředky, lešticí přípravky, odmašťovací přípravky pro motory, chemické konzervační prostředky používané jako inhibitory koroze v automobilových výfukových systémech, kapaliny pro rozmrazování čelního skla; (6) dělená kruhová pera z běžného kovu, kovové tovární štítky, nesvítlivé kovové znaky, kovové podložky, signalizační panely z kovu (ne světelné a ne mechanické), kovové skříně, tažná lana z kovu, kovové zámky, kovové panty, kovové klíče; (7) mechanické nástroje, zvedáky pro automobily, hydraulické zvedáky, elektricky poháněné navijáky, kompresory (stroje), čerpadla (stroje), hnací řetězy pro stroje, hnací řetězy (jiné než pro pozemní vozidla), ventily, ložiska a pouzdra (části stroje), vzduchové filtry do motorů, vysavače pro automobily; (8) škrabky na okna, závítnice, klíče (ruční nářadí), stavitelné klíče, ráčny, nástrčné klíče, očkové klíče, imbusové klíče, sady nástrčných klíčů, kleště (ruční nářadí), mazací pistole, hevery ruční, sady ručních nástrojů, otvíráky na konzervy neelektrické, nůžky, nože, kapesní nože; (12) stěrače čelního skla pro motorová vozidla, brzdová zařízení pro vozidla, tažné tyče, benzinové nádrže pro vozidla, sněhové řetězy, protisluneční clony pro automobily, automobilové bezpečnostní sedačky pro děti; (20) nádoby na vypouštění oleje (nekovové), nádoby na palivo (nekovové), skladovací, přepravní nádoby (nekovové), nádoby na skladování nářadí (nekovové, prázdné); (29) pražené ořechy, kandované ořechy, solené ořechy, brambůrky, banánové lupínky, ovocné lupínky, zeleninové lupínky, rozinky, sušené ovoce, ovocné dezerty, mléčné dezerty, jogurtové dezerty, připravované saláty, zeleninové saláty, ovocné saláty, svačinky na sójové bázi (nikoliv ze sójové mouky), svačinky na ořechové bázi, svačinky na zeleninové bázi, svačinky na bázi tofu, svačinky na masové bázi, svačinky na luštěninové bázi, svačinky na bázi sušeného ovoce, svačinky na bramborové bázi (nikoliv z bramborové mouky), svačinky na ovocné bázi, svačinky z kandovaného ovoce, polévky, vývar, vývar (polévka), připravované pokrmy z masa, předem uvařená jídla připravená výhradně nebo téměř výhradně z masa, hotová jídla sestávající převážně z náhražek masa, hotová jídla sestávající především z mořských živočichů; (30) zmrzlinové dezerty, tiramisu, sushi,

čokoláda, čokoládové cukrovinky, tyčinky, cereální tyčinky, čokoládové tyčinky, energetické tyčinky, nápoje na bázi čokolády, nápoje na bázi kávy, nápoje na bázi čaje, připravené dezerty (pečivo), připravené dezerty (cukrářské výrobky), müsli dezerty, připravené dezerty na bázi čokolády, pudinky, lupínky z obilovin, rýžové lupínky, kukuřičné lupínky, tortillové lupínky; (31) čerstvé zahradní saláty, čerstvé ovoce a zelenina, čerstvé mandle, ořechy, liskové ořechy, oříšky kešů, arašídy, vlašské a makadamové ořechy; (32) nealkoholické nápoje, osvěžující nealkoholické nápoje, nesyčené nealkoholické nápoje, syčené nealkoholické nápoje, sodová voda, neperlivá voda, ochucené vody, energetické a izotonické nápoje (ne k lékařským účelům), ovocné šťávy (nápoje), zeleninové šťávy (nápoje).

(511) 1, 3, 5, 6, 7, 8, 12, 20, 29, 30, 31, 32

(540)



(111) **368556**

(220) 29.12.2017

(320) 29.12.2017

(442) 06.06.2018

(151) 12.09.2018

(730) **Polski Koncern Naftowy ORLEN S.A.**, ul. Chemików 7, 09-411 Plock, PL

(740) Havel, Holásek & Partners s.r.o., Mgr. Ivan Rámeš advokát, Na Florenci 2116/15, Praha 1, Nové Město, 11000

(210) O-544792

(591) Barevná

(510) (1) nemrzoucí kapaliny, brzdové kapaliny, kapaliny pro posilovače řízení, převodové oleje, oleje pro hydraulické odpružení, destilovaná voda, přípravky pro úsporu paliva, přípravky pro opravy pneumatik, přípravky proti zamlžování, čisticí přísady pro použití s motorovým olejem, čisticí přísady do pohonných hmot, chemické konzervační prostředky používané jako inhibitory koroze v automobilových výfukových systémech, kapaliny pro rozmrazování čelního skla; (3) tkaniny impregnované čisticím prostředkem, čisticí prostředky na čelní skla, vonné přípravky pro automobily, čisticí prostředky, pěnové čisticí prostředky, lešticí přípravky, odmašťovací přípravky pro motory, chemické konzervační prostředky používané jako inhibitory koroze v automobilových výfukových systémech, kapaliny pro rozmrazování čelního skla; (6) dělená kruhová pera z běžného kovu, kovové tovární štítky, nesvítlivé kovové znaky, kovové podložky, signalizační panely z kovu (ne světelné a ne mechanické), kovové skříně, tažná lana z kovu, kovové zámky, kovové panty, kovové klíče; (7) mechanické nástroje, zvedáky pro automobily, hydraulické zvedáky, elektricky poháněné navijáky, kompresory (stroje), čerpadla (stroje), hnací řetězy pro stroje, hnací řetězy (jiné než pro pozemní vozidla), ventily, ložiska a pouzdra (části stroje), vzduchové filtry do motorů, vysavače pro automobily; (8) škrabky na okna, závítnice, klíče (ruční nářadí), stavitelné klíče, ráčny, nástrčné klíče, očkové klíče, imbusové klíče, sady nástrčných klíčů, kleště (ruční nářadí), mazací pistole, hevery ruční, sady ručních nástrojů, otvíráky na konzervy neelektrické, nůžky, nože, kapesní nože; (12) stěrače čelního skla pro motorová vozidla, brzdová zařízení pro vozidla, tažné tyče, benzinové nádrže pro vozidla, sněhové řetězy, protisluneční clony pro automobily, automobilové bezpečnostní sedačky pro děti; (20) nádoby na vypouštění oleje (nekovové), nádoby na palivo (nekovové), skladovací, přepravní nádoby (nekovové), nádoby na skladování nářadí (nekovové, prázdné); (29) pražené ořechy, kandované ořechy, solené ořechy, brambůrky, banánové lupínky, ovocné lupínky, zeleninové lupínky, rozinky, sušené ovoce, ovocné dezerty, mléčné dezerty, jogurtové dezerty, připravované saláty,

zeleninové saláty, ovocné saláty, svačinky na sójové bázi (nikoliv ze sójové mouky), svačinky na ořechové bázi, svačinky na zeleninové bázi, svačinky na bázi tofu, svačinky na masové bázi, svačinky na luštěninové bázi, svačinky na bázi sušeného ovoce, svačinky na bramborové bázi (nikoliv z bramborové mouky), svačinky na ovocné bázi, svačinky z kandovaného ovoce, polévky, vývar, vývar (polévka), připravované pokrmy z masa, předem uvažená jídla připravená výhradně nebo téměř výhradně z masa, hotová jídla sestávající převážně z náhražek masa, hotová jídla sestávající především z mořských živočichů; (30) zmrzlinové dezerty, tiramisu, sushi, čokoláda, čokoládové cukrovinky, tyčinky, cereální tyčinky, čokoládové tyčinky, energetické tyčinky, nápoje na bázi čokolády, nápoje na bázi kávy, nápoje na bázi čaje, připravené dezerty (pečivo), připravené dezerty (cukrářské výrobky), müsli dezerty, připravené dezerty na bázi čokolády, pudinky, lupínky z obilovin, rýžové lupínky, kukuřičné lupínky, tortilové lupínky; (31) čerstvé zahradní saláty, čerstvé ovoce a zelenina, čerstvé mandle, ořechy, lískové ořechy, oříšky kešů, arašidy, vlašské a makadamové ořechy; (32) nealkoholické nápoje, osvěžující nealkoholické nápoje, nesyčené nealkoholické nápoje, syčené nealkoholické nápoje, sodová voda, neperlivá voda, ochucené vody, energetické a izotonické nápoje (ne k lékařským účelům), ovocné šťávy (nápoje), zeleninové šťávy (nápoje).

(511) 1, 3, 5, 6, 7, 8, 12, 20, 29, 30, 31, 32
(540)



(111) **368557**
(220) 29.12.2017
(320) 29.12.2017
(442) 06.06.2018
(151) 12.09.2018
(730) **Polski Koncern Naftowy ORLEN S.A.**, ul. Chemików 7, 09-411 Plock, PL
(740) Havel, Holásek & Partners s.r.o., Mgr. Ivan Rámeš advokát, Na Florenci 2116/15, Praha 1, Nové Město, 11000
(210) O-544793
(591) Barevná
(510) (1) nemrznoucí kapaliny, brzdové kapaliny, kapaliny pro posilovače řízení, převodové oleje, oleje pro hydraulické odpružení, destilovaná voda, přípravky pro úsporu paliva, přípravky pro opravy pneumatik, přípravky proti zamlžování, čisticí přísady pro použití s motorovým olejem, čisticí přísady do pohonných hmot, chemické konzervační prostředky používané jako inhibitory koroze v automobilových výfukových systémech, kapaliny pro rozmrazování čelního skla; (3) tkaniny impregnované čistícím prostředkem, čistící prostředky na čelní skla, vonné přípravky pro automobily, čistící prostředky, pěnové čistící prostředky, lešticí přípravky, přípravky pro odstraňování vosku, čistící přípravky pro vozidla, přípravky pro odstraňování rzi, čističe čalounění, abrazivní přípravky pro péči o vozidlo, automobilový vosk, přípravky na čištění palubní desky, čističe disků kol, čisticí přípravky na větrací otvory, odmašťovací přípravky, odmašťovací přípravky pro motory, čistící prostředky na kov, přípravky na omývání disků kol, tekutiny na odstraňování hmyzu a organických nečistot; (5) přenosné lékárníčky, antibakteriální prostředky na mytí rukou, osvěžovače vzduchu v automobilech, prostředky na odstraňování zápachu v automobilech; (6) dělená kruhová pera z běžného kovu, kovové tovární štítky, nesvítilivé kovové znaky, kovové podložky, signalizační panely z kovu (ne světlé a ne mechanické), kovové skříně, tažná lana z kovu, kovové zámky, kovové panty, kovové klíče; (7) mechanické nástroje, zvedáky pro automobily, hydraulické zvedáky, elektricky poháněné navijáky, kompresory (stroje), čerpadla (stroje), hnací řetězy pro stroje, hnací řetězy (jiné než pro pozemní vozidla), ventily, ložiska a pouzdra (části stroje), vzduchové filtry do motorů, vysavače pro automobily; (8) škrabky na okna, závětnice, klíče (ruční nářadí), stavitelné klíče, ráčny, nástrčné klíče, očkové klíče, imbusové klíče, sady nástrčných klíčů, kleště (ruční nářadí), mazací pistole, hevery ruční, sady ručních nástrojů, otvíráky na

konzervy neelektrické, nůžky, nože, kapesní nože; (12) stěrače čelního skla pro motorová vozidla, brzdová zařízení pro vozidla, tažné tyče, benzinové nádrže pro vozidla, sněhové řetězy, protisluneční clony pro automobily, automobilové bezpečnostní sedačky pro děti; (20) nádoby na vypouštění oleje (nekovové), nádoby na palivo (nekovové), skladovací, přepravní nádoby (nekovové), nádoby na skladování nářadí (nekovové, prázdné); (29) pražené ořechy, kandované ořechy, solené ořechy, brambůrky, banánové lupínky, ovocné lupínky, zeleninové lupínky, rozinky, sušené ovoce, ovocné dezerty, mléčné dezerty, jogurtové dezerty, připravované saláty, zeleninové saláty, ovocné saláty, svačinky na sójové bázi (nikoliv ze sójové mouky), svačinky na ořechové bázi, svačinky na zeleninové bázi, svačinky na bázi tofu, svačinky na masové bázi, svačinky na luštěninové bázi, svačinky na bázi sušeného ovoce, svačinky na bramborové bázi (nikoliv z bramborové mouky), svačinky na ovocné bázi, svačinky z kandovaného ovoce, polévky, vývar, vývar (polévka), připravované pokrmy z masa, předem uvažená jídla připravená výhradně nebo téměř výhradně z masa, hotová jídla sestávající převážně z náhražek masa, hotová jídla sestávající především z mořských živočichů; (30) zmrzlinové dezerty, tiramisu, sushi, čokoláda, čokoládové cukrovinky, tyčinky, cereální tyčinky, čokoládové tyčinky, energetické tyčinky, nápoje na bázi čokolády, nápoje na bázi kávy, nápoje na bázi čaje, připravené dezerty (pečivo), připravené dezerty (cukrářské výrobky), müsli dezerty, připravené dezerty na bázi čokolády, pudinky, lupínky z obilovin, rýžové lupínky, kukuřičné lupínky, tortilové lupínky; (31) čerstvé zahradní saláty, čerstvé ovoce a zelenina, čerstvé mandle, ořechy, lískové ořechy, oříšky kešů, arašidy, vlašské a makadamové ořechy; (32) nealkoholické nápoje, osvěžující nealkoholické nápoje, nesyčené nealkoholické nápoje, syčené nealkoholické nápoje, sodová voda, neperlivá voda, ochucené vody, energetické a izotonické nápoje (ne k lékařským účelům), ovocné šťávy (nápoje), zeleninové šťávy (nápoje).

(511) 1, 3, 5, 6, 7, 8, 12, 20, 29, 30, 31, 32
(540)



(111) **368558**
(220) 29.12.2017
(320) 29.12.2017
(442) 06.06.2018
(151) 12.09.2018
(730) **Polski Koncern Naftowy ORLEN S.A.**, ul. Chemików 7, 09-411 Plock, PL
(740) Havel, Holásek & Partners s.r.o., Mgr. Ivan Rámeš advokát, Na Florenci 2116/15, Praha 1, Nové Město, 11000
(210) O-544794
(591) Barevná
(510) (1) nemrznoucí kapaliny, brzdové kapaliny, kapaliny pro posilovače řízení, převodové oleje, oleje pro hydraulické odpružení, destilovaná voda, přípravky pro úsporu paliva, přípravky pro opravy pneumatik, přípravky proti zamlžování, čisticí přísady pro použití s motorovým olejem, čisticí přísady do pohonných hmot, chemické konzervační prostředky používané jako inhibitory koroze v automobilových výfukových systémech, kapaliny pro rozmrazování čelního skla; (3) tkaniny impregnované čistícím prostředkem, čistící prostředky na čelní skla, vonné přípravky pro automobily, čistící prostředky, pěnové čistící prostředky, lešticí přípravky, přípravky pro odstraňování vosku, čistící přípravky pro vozidla, přípravky pro odstraňování rzi, čističe čalounění, abrazivní přípravky pro péči o vozidlo, automobilový vosk, přípravky na čištění palubní desky, čističe disků kol, čisticí přípravky na větrací otvory, odmašťovací přípravky, odmašťovací přípravky pro motory, čistící prostředky na kov, přípravky na omývání disků kol, tekutiny na odstraňování hmyzu a organických nečistot; (5) přenosné lékárníčky, antibakteriální prostředky na mytí rukou, osvěžovače vzduchu v automobilech, prostředky na odstraňování zápachu v automobilech; (6) dělená kruhová pera z běžného kovu, kovové tovární štítky, nesvítilivé kovové znaky, kovové podložky, signalizační panely z

kovu (ne světelné a ne mechanické), kovové skříně, tažná lana z kovu, kovové zámky, kovové panty, kovové klíče; (7) mechanické nástroje, zvedáky pro automobily, hydraulické zvedáky, elektricky poháněné navijáky, kompresory (stroje), čerpadla (stroje), hnací řetězy pro stroje, hnací řetězy (jiné než pro pozemní vozidla), ventily, ložiska a pouzdra (části stroje), vzduchové filtry do motorů, vysavače pro automobily; (8) škrabky na okna, závitnice, klíče (ruční nářadí), stavitelné klíče, ráčny, nástrčné klíče, očkové klíče, imbusové klíče, sady nástrčných klíčů, kleště (ruční nářadí), mazací pistole, hevery ruční, sady ručních nástrojů, otvíráky na konzervy neelektrické, nůžky, nože, kapesní nože; (12) stěrače čelního skla pro motorová vozidla, brzdová zařízení pro vozidla, tažné tyče, benzinové nádrže pro vozidla, sněhové řetězy, protisluneční clony pro automobily, automobilové bezpečnostní sedačky pro děti; (20) nádoby na vypouštění oleje (nekovové), nádoby na palivo (nekovové), skladovací, přepravní nádoby (nekovové), nádoby na skladování nářadí (nekovové, prázdné); (29) pražené ořechy, kandované ořechy, solené ořechy, brambůrky, banánové lupínky, ovocné lupínky, zeleninové lupínky, rozinky, sušené ovoce, ovocné dezerty, mléčné dezerty, jogurtové dezerty, připravované saláty, zeleninové saláty, ovocné saláty, svačinky na sójové bázi (nikoliv ze sójové mouky), svačinky na ořechové bázi, svačinky na zeleninové bázi, svačinky na bázi tofu, svačinky na masové bázi, svačinky na luštěninové bázi, svačinky na bázi sušeného ovoce, svačinky na bramborové bázi (nikoliv z bramborové mouky), svačinky na ovocné bázi, svačinky z kandovaného ovoce, polévky, vývar, vývar (polévka), připravované pokrmy z masa, předem uvařená jídla připravená výhradně nebo téměř výhradně z masa, hotová jídla sestávající převážně z náhražek masa, hotová jídla sestávající především z mořských živočichů; (30) zmrzlinové dezerty, tiramisu, sushi, čokoláda, čokoládové cukrovinky, tyčinky, cereální tyčinky, čokoládové tyčinky, energetické tyčinky, nápoje na bázi čokolády, nápoje na bázi kávy, nápoje na bázi čaje, připravené dezerty (pečivo), připravené dezerty (cukrářské výrobky), müsli dezerty, připravené dezerty na bázi čokolády, pudinky, lupínky z obilovin, rýžové lupínky, kukuřičné lupínky, tortilové lupínky; (31) čerstvé zahradní saláty, čerstvé ovoce a zelenina, čerstvé mandle, ořechy, lískové ořechy, oříšky kešů, arašidy, vlašské a makadamové ořechy; (32) nealkoholické nápoje, osvěžující nealkoholické nápoje, nesyčené nealkoholické nápoje, syčené nealkoholické nápoje, sodová voda, neperlivá voda, ochucené vody, energetické a izotonické nápoje (ne k lékařským účelům), ovocné šťávy (nápoje), zeleninové šťávy (nápoje).

(511) 1, 3, 5, 6, 7, 8, 12, 20, 29, 30, 31, 32

(540)



(111) **368559**

(220) 29.12.2017

(320) 29.12.2017

(442) 06.06.2018

(151) 12.09.2018

(730) **Polski Koncern Naftowy ORLEN S.A.**, ul. Chemików 7, 09-411 Plock, PL

(740) Havel, Holásek & Partners s.r.o., Mgr. Ivan Rámeš advokát, Na Florenci 2116/15, Praha 1, Nové Město, 11000

(210) O-544795

(510) (1) nemrznoucí kapaliny, brzdové kapaliny, kapaliny pro posilovače řízení, převodové oleje, oleje pro hydraulické odpružení, destilovaná voda, přípravky pro úsporu paliva, přípravky pro opravy pneumatik, přípravky proti zamlžování, čističí přísady pro použití s motorovým olejem, čističí přísady do pohonných hmot, chemické konzervační prostředky používané jako inhibitory koroze v automobilových výfukových systémech, kapaliny pro rozmrazování čelního skla; (3) tkaniny impregnované čisticím prostředkem, čističí prostředky na čelní skla, vonné přípravky pro automobily, čističí prostředky, pěnové čističí prostředky, lešticí přípravky, přípravky pro odstraňování vosku, čističí přípravky pro vozidla, přípravky pro odstraňování rzi, čističe čalounění, abrazivní přípravky pro péči o

vozidlo, automobilový vosk, přípravky na čištění palubní desky, čističe disků kol, čističí přípravky na větrací otvory, odmašťovací přípravky, odmašťovací přípravky pro motory, čističí prostředky na kov, přípravky na omývání disků kol, tekutiny na odstraňování hmyzu a organických nečistot; (5) přenosné lékárníčky, antibakteriální prostředky na mytí rukou, osvěžovače vzduchu v automobilech, prostředky na odstraňování zápachu v automobilech; (6) dělená kruhová pera z běžného kovu, kovové tovární štítky, nesvítlivé kovové znaky, kovové podložky, signalizační panely z kovu (ne světelné a ne mechanické), kovové skříně, tažná lana z kovu, kovové zámky, kovové panty, kovové klíče; (7) mechanické nástroje, zvedáky pro automobily, hydraulické zvedáky, elektricky poháněné navijáky, kompresory (stroje), čerpadla (stroje), hnací řetězy pro stroje, hnací řetězy (jiné než pro pozemní vozidla), ventily, ložiska a pouzdra (části stroje), vzduchové filtry do motorů, vysavače pro automobily; (8) škrabky na okna, závitnice, klíče (ruční nářadí), stavitelné klíče, ráčny, nástrčné klíče, očkové klíče, imbusové klíče, sady nástrčných klíčů, kleště (ruční nářadí), mazací pistole, hevery ruční, sady ručních nástrojů, otvíráky na konzervy neelektrické, nůžky, nože, kapesní nože; (12) stěrače čelního skla pro motorová vozidla, brzdová zařízení pro vozidla, tažné tyče, benzinové nádrže pro vozidla, sněhové řetězy, protisluneční clony pro automobily, automobilové bezpečnostní sedačky pro děti; (20) nádoby na vypouštění oleje (nekovové), nádoby na palivo (nekovové), skladovací, přepravní nádoby (nekovové), nádoby na skladování nářadí (nekovové, prázdné); (29) pražené ořechy, kandované ořechy, solené ořechy, brambůrky, banánové lupínky, ovocné lupínky, zeleninové lupínky, rozinky, sušené ovoce, ovocné dezerty, mléčné dezerty, jogurtové dezerty, připravované saláty, zeleninové saláty, ovocné saláty, svačinky na sójové bázi (nikoliv ze sójové mouky), svačinky na ořechové bázi, svačinky na zeleninové bázi, svačinky na bázi tofu, svačinky na masové bázi, svačinky na luštěninové bázi, svačinky na bázi sušeného ovoce, svačinky na bramborové bázi (nikoliv z bramborové mouky), svačinky na ovocné bázi, svačinky z kandovaného ovoce, polévky, vývar, vývar (polévka), připravované pokrmy z masa, předem uvařená jídla připravená výhradně nebo téměř výhradně z masa, hotová jídla sestávající převážně z náhražek masa, hotová jídla sestávající především z mořských živočichů; (30) zmrzlinové dezerty, tiramisu, sushi, čokoláda, čokoládové cukrovinky, tyčinky, cereální tyčinky, čokoládové tyčinky, energetické tyčinky, nápoje na bázi čokolády, nápoje na bázi kávy, nápoje na bázi čaje, připravené dezerty (pečivo), připravené dezerty (cukrářské výrobky), müsli dezerty, připravené dezerty na bázi čokolády, pudinky, lupínky z obilovin, rýžové lupínky, kukuřičné lupínky, tortilové lupínky; (31) čerstvé zahradní saláty, čerstvé ovoce a zelenina, čerstvé mandle, ořechy, lískové ořechy, oříšky kešů, arašidy, vlašské a makadamové ořechy; (32) nealkoholické nápoje, osvěžující nealkoholické nápoje, nesyčené nealkoholické nápoje, syčené nealkoholické nápoje, sodová voda, neperlivá voda, ochucené vody, energetické a izotonické nápoje (ne k lékařským účelům), ovocné šťávy (nápoje), zeleninové šťávy (nápoje).

(511) 1, 3, 5, 6, 7, 8, 12, 20, 29, 30, 31, 32

(540)



(111) **368560**

(220) 29.12.2017

(320) 29.12.2017

(442) 06.06.2018

(151) 12.09.2018

(730) **Polski Koncern Naftowy ORLEN S.A.**, ul. Chemików 7, 09-411 Plock, PL

(740) Havel, Holásek & Partners s.r.o., Mgr. Ivan Rámeš advokát, Na Florenci 2116/15, Praha 1, Nové Město, 11000

(210) O-544796

(591) Barevná

(510) (1) nemrznoucí kapaliny, brzdové kapaliny, kapaliny pro posilovače řízení, převodové oleje, oleje pro hydraulické odpružení, destilovaná voda,

přípravky pro úsporu paliva, přípravky pro opravy pneumatik, přípravky proti zamlžování, čisticí přísady pro použití s motorovým olejem, čisticí přísady do pohonných hmot, chemické konzervační prostředky používané jako inhibitory koroze v automobilových výfukových systémech, kapaliny pro rozmrazování čelního skla; (3) tkaniny impregnované čisticím prostředkem, čisticí prostředky na čelní skla, vonné přípravky pro automobily, čisticí prostředky, pěnové čisticí prostředky, lešticí přípravky, přípravky pro odstraňování vosku, čisticí přípravky pro vozidla, přípravky pro odstraňování rzi, čističe čalounění, abrazivní přípravky pro péči o vozidlo, automobilový vosk, přípravky na čištění palubní desky, čističe disků kol, čisticí přípravky na větrací otvory, odmašťovací přípravky, odmašťovací přípravky pro motory, čisticí prostředky na kov, přípravky na omývání disků kol, tekutiny na odstraňování hmyzu a organických nečistot; (5) přenosné lékárníčky, antibakteriální prostředky na mytí rukou, osvěžovače vzduchu v automobilech, prostředky na odstraňování zápachu v automobilech; (6) dělená kruhová pera z běžného kovu, kovové tovární štítky, nesvitlivé kovové znaky, kovové podložky, signalizační panely z kovu (ne světelné a ne mechanické), kovové skříně, tažná lana z kovu, kovové zámky, kovové panty, kovové klíče; (7) mechanické nástroje, zvedáky pro automobily, hydraulické zvedáky, elektricky poháněné navijáky, kompresory (stroje), čerpadla (stroje), hnací řetězy pro stroje, hnací řetězy (jiné než pro pozemní vozidla), ventily, ložiska a pouzdra (části stroje), vzduchové filtry do motorů, vysavače pro automobily; (8) škrabky na okna, závítnice, klíče (ruční nářadí), stavitelné klíče, ráčny, nástrčné klíče, očkové klíče, imbusové klíče, sady nástrčných klíčů, kleště (ruční nářadí), mazací pistole, hevery ruční, sady ručních nástrojů, otvíráky na konzervy neelektrické, nůžky, nože, kapesní nože; (12) stěrač čelního skla pro motorová vozidla, brzdová zařízení pro vozidla, tažné tyče, benzinové nádrže pro vozidla, sněhové řetězy, protisluneční clony pro automobily, automobilové bezpečnostní sedačky pro děti; (20) nádoby na vypouštění oleje (nekovové), nádoby na palivo (nekovové), skladovací, přepravní nádoby (nekovové), nádoby na skladování nářadí (nekovové, prázdné); (29) pražené ořechy, kandované ořechy, solené ořechy, brambůrky, banánové lupínky, ovocné lupínky, zeleninové lupínky, rozinky, sušené ovoce, ovocné dezerty, mléčné dezerty, jogurtové dezerty, připravované saláty, zeleninové saláty, ovocné saláty, svačinky na sójové bázi (nikoliv ze sójové mouky), svačinky na ořechové bázi, svačinky na zeleninové bázi, svačinky na bázi tofu, svačinky na masové bázi, svačinky na luštěninové bázi, svačinky na bázi sušeného ovoce, svačinky na bramborové bázi (nikoliv z bramborové mouky), svačinky na ovocné bázi, svačinky z kandovaného ovoce, polévky, vývar, vývar (polévka), připravované pokrmy z masa, předem uvařená jídla připravená výhradně nebo téměř výhradně z masa, hotová jídla sestávající převážně z náhražek masa, hotová jídla sestávající především z mořských živočichů; (30) zmrzlinové dezerty, tiramisu, sushi, čokoláda, čokoládové cukrovinky, tyčinky, cereální tyčinky, čokoládové tyčinky, energetické tyčinky, nápoje na bázi čokolády, nápoje na bázi kávy, nápoje na bázi čaje, připravené dezerty (pečivo), připravené dezerty (cukrářské výrobky), müsli dezerty, připravené dezerty na bázi čokolády, pudinky, lupínky z obilovin, rýžové lupínky, kukuřičné lupínky, tortillové lupínky; (31) čerstvé zahradní saláty, čerstvé ovoce a zelenina, čerstvé mandle, ořechy, lískové ořechy, oříšky kešů, arašidy, vlašské a makadamové ořechy; (32) nealkoholické nápoje, osvěžující nealkoholické nápoje, nesyčené nealkoholické nápoje, sycené nealkoholické nápoje, sodová voda, neperlivá voda, ochucené vody, energetické a izotonické nápoje (ne k lékařským účelům), ovocné šťávy (nápoje), zeleninové šťávy (nápoje).

(511) 1, 3, 5, 6, 7, 8, 12, 20, 29, 30, 31, 32
(540)



(111) **368561**
(220) 03.01.2018
(320) 03.01.2018
(442) 06.06.2018

(151) 12.09.2018
(730) **OSCOM TRADING s.r.o.**, Dolní náměstí 27, Humpolec, 39601, CZ
(210) O-544836
(510) (6) železářské výrobky; (8) nářadí; (35) inzertní a propagační služby týkající se obchodu, poskytované on-line z internetu, předvádění zboží prostřednictvím internetu, přeskupování různých výrobků pro třetí osoby za účelem umožnit spotřebiteli pohodlně vybrat a kupovat, internetový prodej elektrického nářadí, ručního nářadí, měřicí techniky, úklidové techniky, zahradní techniky, pneumatického nářadí, příslušenství pro nářadí a úklidovou techniku, spotřebního materiálu pro nářadí a úklidovou techniku; (38) počítačová komunikace, poskytování dat, informací nebo obrázků a přenos zpráv a obrazových informací pomocí internetu.
(511) 6, 8, 35, 38
(540)

Doktor Kladivo

(111) **368562**
(220) 10.01.2018
(320) 10.01.2018
(442) 06.06.2018
(151) 12.09.2018
(730) **Kupcová Kateřina Mgr.**, Květnového povstání 257, Praha 10, Benice, 10300, CZ
(210) O-544968
(591) Barevná
(510) (14) šperky; (20) dětský nábytek, hnízda, mantinely, matrace; (24) příslušenství k dětskému nábytku - potahy na peřinky, polštářky, hnízda, mantinely a matrace; (28) hračky; (41) zábavní, sportovní a kulturní aktivity.
(511) 14, 20, 24, 28, 41
(540)



(111) **368563**
(220) 15.01.2018
(320) 15.01.2018
(442) 06.06.2018
(151) 12.09.2018
(730) **OMNIASPORT s.r.o.**, Arménská 2224/5a, Svitavy, Předměstí, 56802, CZ
(740) Halaxová & Halaxová TETRAPAT, RNDr. Zdeňka Halaxová, Jinonická 804/80, Praha 5, Košíře, 15800
(210) O-545062
(510) (24) ručníky, osušky, textil a textilní zboží nezahrnuté v jiných třídách, spací pytle; (25) sportovní oděvy, sportovní pokrývky hlavy.
(511) 24, 25
(540)



(111) **368561**
(220) 03.01.2018
(320) 03.01.2018
(442) 06.06.2018

- (111) **368564**
(220) 15.01.2018
(320) 15.01.2018
(442) 06.06.2018
(151) 12.09.2018
(730) **Větvicka Jaroslav MUDr.**, Nad Hradním vodojemem 71/17, Praha 6, Střešovice, 16200, CZ
Horáková Bára Ing., Neustupného 1841, Praha 5, Stodůlky, 15000, CZ
Větvicka Jaroslav MgA., Víta Nejedlého 1028/4, Praha 3, Žižkov, 13000, CZ
(740) MUDr. Jaroslav Větvicka, Nad Hradním vodojemem 71/17, Praha 6, Střešovice, 16200
(210) O-545079
(510) (35) reklamní, marketingové a propagační služby, obchodní zprostředkovatelské služby a obchodní informace pro spotřebitele, pomoc v obchodní a podnikatelské činnosti, management a administrativní služby; (39) doprava a přeprava; (41) služby v oblasti vzdělávání, zábavy a sportu.
(511) 35, 39, 41
(540)

Grand Veteran

- (111) **368565**
(220) 19.01.2018
(320) 19.01.2018
(442) 06.06.2018
(151) 12.09.2018
(730) **Pham Thi Thuy Trang**, Rákosová 501, Vestec, 25250, CZ
(210) O-545202
(591) Barevná
(510) (3) umělé nehty ke kosmetickým účelům, laky na nehty pro kosmetické účely; (44) manikúra a pedikúra.
(511) 3, 44
(540)



- (111) **368566**
(220) 19.01.2018
(320) 19.01.2018
(442) 06.06.2018
(151) 12.09.2018
(730) **Česká televize**, Na hřebenech II 1132/4, Praha 4, Podolí, 14700, CZ
(210) O-545213
(510) (9) audiovizuální díla, zvukové, obrazové a zvukově obrazové záznamy v analogové nebo digitální podobě na datových nosičích nebo ke stažení na internetu nebo prostřednictvím jiné datové či komunikační sítě, nosiče zvukových, obrazových a zvukově obrazových záznamů a dat nahrané i nenahrané, optické disky, kompaktní disky, DVD, Blu-ray disky, gramofonové desky, magnetické pásky, videokazety, magnetické disky, exponované filmy, software, elektronické databáze a katalogy, softwarové aplikace a hry pro počítače, chytré telefony, tablety a jiná komunikační zařízení a zařízení výpočetní techniky, elektronické publikace na nosičích a ke stažení, počítačový hardware, periferní počítačová zařízení, audiovizuální a fotografické přístroje, komunikační zařízení, přístroje pro zachycení, vysílání, přenos, příjem a reprodukci zvuku a obrazu, elektronická zařízení a příslušenství na zpracování dat, audiovizuální přístroje a zařízení, přístroje pro záznam zvuku a obrazu, elektronická navigační zařízení, obaly a pouzdra na nosiče dat a záznamů, brýle, sluneční brýle, pouzdra na brýle, dekorativní magnety, podložky pod myš (příslušenství počítačů); (16) tiskárenské výrobky, knihy, časopisy, fotografie, fotoalba a alba pro sběratele, kalendáře, diáře, poznámkové bloky, plakáty, letáky, nálepky, navštívenky, pohledy, přání, sběratelské karty, katalogy, manuály, vstupenky, poštovní známky, záložky do knih,

tisky, grafické reprodukcce, mapy, kancelářské potřeby kromě nábytku, kancelářský a dopisní papír, desky na dokumenty, obálky, razítka, lepicí pásky, psací potřeby, školní potřeby, vyučovací pomůcky a potřeby kromě přístrojů, pera, tužky, zvrážňovače, fixy, gumy na gumování, malířské soupravy pro umělce a děti, štetce, pastelky, krabice z papíru nebo lepenky, papírové tašky, balicí papír; (28) hry, hračky a zábavní předměty, figurky na hraní, plyšové hračky, panenky, stolní hry, puzzle (hračky), hrací karty, sběratelské karty (karetní hry), stavebnice (hračky), stírací losy na hraní loterijských her, sportovní vybavení a sportovní potřeby nezahrnuté do jiných tříd, vánoční ozdoby, vybavení dětských hřišť, kapesní elektronické hry, vybavení pro počítačové hry, herní automaty; (35) propagační činnost, reklama, marketingové služby, televizní reklama, reklama online, poskytování reklamního prostoru, pronájem reklamního času v komunikačních médiích, licence na výrobky a služby pro třetí osoby (komerční správa), merchandising, grafická úprava pro reklamní účely, organizování obchodních nebo reklamních akcí; (38) televizní vysílání a přenosy, audiovizuální přenosové služby, přenos a vysílání dat, přenos digitálních dat prostřednictvím televize, přenos informací elektronickými prostředky, bezdrátové vysílání, kabelové vysílání, satelitní vysílání, provozování vysílacích zařízení, vysílání programů přes internet, distribuce dat nebo audiovizuálních záznamů prostřednictvím globální počítačové sítě nebo internetu, elektronický přenos dat, streaming zvukového materiálu a video materiálu na internetu, služby přenosu videa na vyžádání (VoD), poskytování internetových diskusních fór, poskytování služeb v oblasti online komunikace, přenos interaktivního zábavního software, přenos zpráv prostřednictvím elektronických médií, informační služby týkající se televizního vysílání; (41) zábava, vzdělávání a výuka, zábavní, sportovní a kulturní aktivity, výroba rozhlasových a televizních pořadů, filmová a video produkce, výroba audiovizuálních nahrávek, zvuková produkce, videoprodukce a fotografování, služby televizního studia, filmová studia, televizní zábava, hudební koncerty prostřednictvím televize, psaní scénářů, výroba titulků, dabing, filmová distribuce, projekce filmů, pronájem a půjčování filmů, organizace kulturních, zábavních a sportovních akcí, organizování a pořádání výstav k zábavním účelům, organizování festivalů, organizování her a soutěží, poskytování služeb zábavních parků, divadelní představení, internetové hry (bez možnosti stažení), vydavatelská činnost a zpravodajství, reportéřské služby, online publikování, poskytování elektronických publikací, zpravodajské programy (služby), informace o zábavě.

- (511) 9, 16, 28, 35, 38, 41
(540)

Kokoškovi na cestách

- (111) **368567**
(220) 22.01.2018
(320) 22.01.2018
(442) 06.06.2018
(151) 12.09.2018
(730) **ČESKÁ AKADEMIE ZEMĚDĚLSKÝCH VĚD**, Těšnov 65/17, Praha 1, Nové Město, 11000, CZ
(210) O-545227
(510) (9) odborné časopisy elektronické; (16) tiskárenské výrobky, odborné časopisy tištěné, periodika, knihy, fotografie, letáky, brožury, sborníky, tištěné výstupy, publikace, prospekty, papír, dopisní papír, papír pro kopírování, oběžníky, manuály, karty, tištěné publikace, vizitky, obálky, obaly na spisy; (38) šíření informací z oboru technických, ekonomických a společenských věd z oblasti zemědělské a lesnické prvovýroby, z oblasti ochrany zdraví zvířat a rostlin, ochrany a využívání základních přírodních zdrojů, půdy a vody, tvorby krajiny a rozvoje venkovského prostoru jako celku, vzdělávací činnosti a osvěty prostřednictvím komunikačních sítí; (41) výchovná, vzdělávací a osvětová činnost z oboru zemědělství, potravinářství, lesního a vodního hospodářství, myslivosti a rybářství, organizování a vedení konferencí, seminářů, vzdělávacích akcí a školení ve výše uvedených oborech, přednášková činnost, nakladatelská a vydavatelská činnost, kulturní aktivity, šíření informací z oboru technických, ekonomických a společenských věd z oblasti zemědělské a lesnické prvovýroby, z oblasti ochrany zdraví zvířat a rostlin, ochrany a využívání základních přírodních zdrojů, půdy a vody, tvorby krajiny a rozvoje venkovského prostoru jako celku, vzdělávací činnosti a osvěty prostřednictvím odborných časopisů.
(511) 9, 16, 38, 41

(540)

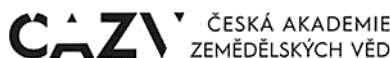

- (111) **368568**
(220) 22.01.2018
(320) 22.01.2018
(442) 06.06.2018
(151) 12.09.2018
(730) **BELUPO lijevovi i kozmetika, d.d.**, Danica 5, 48 000 Koprivnica, HR
(740) Všeťečka Zelený Švorčík Kalenský a partneři, advokátní a patentová kancelář, JUDr. Pavel Zelený, advokát, Hálkova 2, Praha 2, 12000
(210) O-545228
(510) (5) farmaceutické produkty pro léčbu centrálního nervového systému.
(511) 5
(540)

MIDZA

- (111) **368569**
(220) 22.01.2018
(320) 22.01.2018
(442) 06.06.2018
(151) 12.09.2018
(730) **Kopečný Tomáš**, Pod Beránkou 2471/9, Praha 6, Dejvice, 16000, CZ
(740) GATODE s. r. o., Ing. Mgr. Denisa Dudová, Vršovická 478/51, Praha 10, Vršovice, 10100
(210) O-545234
(510) (16) psací potřeby, pera (psací potřeby), psací soupravy, násadky na pera, propisky, kuličková pera, gelová pera, plnicí pera, náplně do kuličkových per, kancelářské psací potřeby, pouzdra na psací potřeby, násady na psací potřeby pro lepší uchycení, kreslicí potřeby a pomůcky, potřeby pro umělce, tužky, barevné tužky, soupravy tužek, pastelky, zvrážňovače, popisovače a značkovače, fixy, korekturní a zmizikovací prostředky, kreslicí křídly, papírenské zboží, učební, školní a kancelářské potřeby a pomůcky; (35) merchandising, reklamní, inzertní a propagační činnost, informačně-obchodní činnost, velkoobchodní a maloobchodní prodej související s psacími potřebami, pery jako psacími potřebami, kancelářskými psacími potřebami a papírenským zbožím, zásilkový prodej a elektronický obchod (e-shop) prostřednictvím komunikačních sítí (internet) s psacími potřebami, pery jako psacími potřebami, kancelářskými psacími potřebami a papírenským zbožím, rozšiřování reklamních a propagačních materiálů související s psacími potřebami, pery jako psacími potřebami, kancelářskými psacími potřebami a papírenským zbožím, organizování propagačních nebo komerčních výstav a předvádění výrobků a služeb pro komerční a reklamní účely.
(511) 16, 35
(540)



- (111) **368570**
(220) 23.01.2018
(320) 23.01.2018

- (442) 06.06.2018
(151) 12.09.2018
(730) **Little Jana**, Slunečná 59, Ondřejov - Turkovice, 25165, CZ
(740) REHAK LEGAL, Mgr. David Řehák, advokát, Holečkova 100/9, Praha 5, 15000
(210) O-545250
(591) Barevná
(510) (12) potahy sedadel pro sedadla vozidel, ochranné povlaky pro sedadla vozidel a pro dětské autosedačky pro vozidla; (24) tkaniny a textilní výrobky, neuvedené v jiných třídách, zejména ložní pokrývky a příkrývky, ložní prádlo, peřiny, deky, polštáře, povlaky a potahy na matrace, potahy a povlaky na nábytek, potahy na postele, přehozy vlněné, spací pytle, cestovní příkrývky, textilie imitující kůži, textilie netkané, textilie pro obuv, textilie pro koupelny (s výjimkou oděvů), textilie vlněné, textilie ze syntetických materiálů (náhražkové tkaniny), textilie, tkaniny pro čalouníky, ubrusy (s výjimkou papírových), úplet, utěrky, ručníky textilní; (25) dámská, pánská a dětská konfekce, punčochy, pokrývky hlavy, osobní prádlo, noční košile a pyžama, koupací pláště, pásky, šály, doplňky, konkrétně šátky, látkové masky na hlavu a čelenky; (35) pomoc při provozování obchodů a obchodních činností, pomoc při provozu a řízení obchodního podniku, obchodní nebo podnikatelské poradenství, marketingové studie, obchodní administrativa, reklama, kancelářské práce, organizování výstav (komerčních nebo reklamních), vydávání a zveřejňování reklamních textů, rozšiřování reklamních materiálů zákazníkům
(511) 12, 24, 25, 35
(540)

Soliha

- (111) **368571**
(220) 01.02.2018
(320) 01.02.2018
(442) 06.06.2018
(151) 12.09.2018
(730) **KAM NA PARDUBICKU s.r.o.**, V Perníkové chaloupce 38, Ráby, 53352, CZ
(210) O-545544
(510) (8) propagační a reklamní výrobky z plastických hmot, a to škrabky na odstranění ledu z oken aut; (9) data, databáze a jiné informační produkty na nosičích dat a v elektronických datových, informačních telekomunikačních sítích všeho druhu, nosiče dat všeho druhu spadající do třídy 9, elektronické a datové sítě, multimediální aplikace, elektronická periodika, počítače, programové vybavení pro informační technologie a pro komunikaci, programové vybavení umožňující elektronické obchodování, nahrany software, propagační a reklamní výrobky z plastických hmot, a to ochranné štíty, pouzdra na brýle; (10) propagační a reklamní výrobky z plastických hmot, a to prezervativy; (13) propagační a reklamní výrobky z plastických hmot, a to královské koruny, insignie, šperky; (16) periodický a neperiodický tisk, atlasy, časopisy, fotografie, kalendáře, kancelářské potřeby (s výjimkou nábytku), katalogy, knihy, noviny, papírenské výrobky, prospekty, mapy, obtisky, pohlednice, reprodukce, samolepky, tiskoviny, reklamní, propagační a uživatelské výrobky z papíru, a to letáky, plakáty, ubrusy a rozetky, informační, reklamní a propagační tiskoviny, papírové a plastové tašky, tužky, těžítka, propagační a reklamní výrobky z plastických hmot, a to igelitové pytle a obaly; (17) polotovary z umělých hmot, polotovary z plastů, výrobky z pryže pro těsnění; (20) propagační a reklamní výrobky z plastických hmot, a to ozdoby z umělých hmot pro potraviny, poutače z umělých hmot, vývěsní štíty z umělých hmot, reklamní balóny, plastové přívěsky na klíče, plastové atrapy potravin (ovoce, zeleniny, masných výrobků), plastové atrapy kovových peněz, plastové krabice, plastové nádoby jako obaly, plastové divadelní dekorace a plastické ozdoby pro aranžování výloh a interiérů; (21) výrobky ze skla, keramiky a porcelánu spadající do tř. 21, a to sklenice a skleničky, džbány a džbánky, püllitry, poháry a číše, holby a korbely, lahve, nápojové pohárky a kelímky na nápoje, včetně z papíru a plastu, vázičky, nádobí skleněné, keramické a

porcelánové, propagační a upomínkové předměty ze skla, keramiky a porcelánu; (24) tkaniny a textilní výrobky neuvedené v jiných třídách, a to bytový textil, ložní a stolní prádlo, záclony, závěsy, přehozy a potahy textilní, povlečení, tapety textilní, ubrousky, utěrky, ručníky, osušky, deky, přehozy, vlajky, prapory, vlaječky, veškeré propagační a reklamní výrobky zařazené ve tř. 24 z tkanin a textilií; (25) pánské, dámské, dětské prádlo, pánské, dámské, dětské oděvy a textilní výrobky všeho druhu obsažené v této třídě, ponožky, punčochové zboží, silonové punčocháče a veškeré silonové výrobky obsažené v této třídě, slipy, trenýrky, boxeršortky, spodky, kalhotky, kalhotky s nohavičkou, stahovací kalhotky, podprsenky, lambády, korzety, živůtky, podvazky, erotické prádlo, noční oblečení, nátělníky, spodní košilky, bavlněná trika, elastické kalhoty, tepláky, teplákové soupravy, mikiny, roláky, svetry, sportovní oblečení, elastická trika, halenky, šaty, kostýmy, sukně, body, kombinézy, saka, košile, vesty, kabáty, pláštěnky, noční košile, pyžama, overaly, stejnozkroje, oblečení pro volný čas, plavky a plážové oblečení, župany, vázanky, motýlky, šály, šátky, klobouky, čepice, čelenky, barety, rukavice, zástěry, obuv všeho druhu, polobotky, domácí a sportovní obuv, vysoké boty, veškeré druhy džínových oděvů a prádla, výrobky z kůže nebo její imitace, a to kalhoty, pláště, bundy, vesty, sukně, čelenky a rukavice, propagační a reklamní výrobky z plastických hmot, a to brnění; (28) společenské hry, hrací kostky, pouzdra a krabice z kartonu nebo umělých hmot vyplněné herními předměty, herní plány z kartonu nebo umělých hmot, propagační a reklamní výrobky z plastických hmot, a to dětské balónky na hraní, plastové míčky pro hry, zmenšené modely dopravních prostředků a staveb (hračky); (30) pečivo, cukrovinky, perníky, medovniky, výrobky z medu a perníku, tyčinky, sušenky, oplatky, záviny, pizza, arašídové cukrovinky, bonbóny, cereální tyčinky, cukroví, nápoje na bázi čaje, čaj, čokoláda, čokoládové nápoje, kakao, káva, kukuřičné vločky, líné semeno pro lidskou spotřebu, loupáný oves, lupínky, vločky (obilné), melasa, melasový sirup, müsli, obcerstvení na bázi cereálií, ovesné vločky, pšeničné klíčky pro lidskou spotřebu, slad pro lidskou spotřebu, sladidla přírodní, žvýkačky; (35) služby propagace a reklamy, zprostředkovatelská činnost v oblasti obchodu s výše uvedenými výrobky ve tř. 8, 9, 10, 13, 14, 16, 17, 20, 21, 24, 25, 28 a 30, aktualizace reklamních materiálů, aranžování výkladů, obchodní nebo podnikatelské informace, komerční informační kanceláře, kopírování nebo rozmnožování dokumentů, marketingové studie, organizování výstav ke komerčním účelům, pronájem reklamních materiálů a ploch, průzkum trhu, předvádění zboží, překlad informací do počítačových databází, přepisování, sekretářské služby, vedení kartoték v počítači, obchodní vedení uměleckých agentur, zprostředkovatelská činnost ve styku s veřejností a zákazníky (public relations), prodej dálničních známek; (36) sponzoring, organizování sbírek, shromažďování a poskytování finančních prostředků na dobročinné účely a sponzorování v oblasti kultury, umění, charitativní činnosti v oblasti podpory a ochrany dětí, mládeže, v oblasti sociálních a zdravotních projektů a aktivit, dále fyzickým osobám v životní a sociální tísni, přestárlým, nemocným či tělesně postiženým osobám a účelovým, zdravotnickým, humanitárním a sociálním zařízením a společností, správa a pronájem nemovitostí, činnost realitní kanceláře; (38) informační servis, šíření a poskytování zpráv a obrazových informací, interaktivních, grafických a multimediálních sdělení prostřednictvím globálních telekomunikačních sítí a internetu, činnost tiskové agentury; (39) informace o jízdních řádech, o parkování, o cestování, o dopravě a přepravě, doprava, přeprava, přeprava turistů, rezervace letenek, jízdenek a místenek, rezervace v dopravě, pronájem automobilů, pronájem přívěsů k vozidlům, pronájem kol a jiných vozidel, pronájem lodí a jiných plavidel, pronájem nosičů na vozidla, služby dopravců, doprovázení turistů, služby turistických průvodců, pronájem garáží a parkovacích ploch, jízdy výletní lodí, pronájem koní a jiných zvířat pro projížďky a cestování, pronájem drožek a kočárů, zprostředkování služeb nosičů zavazadel, organizování a uskutečňování zájezdů, organizování a provádění prohlídek, organizování cest na představení a živá vystoupení, organizování cest na kulturní, sportovní, firemní a jiné akce, organizování cest do wellness center, termálních lázní a jiných lázní, organizace cestování na školici a zájmové pobyty (přeprava), spedice, stěhování, taxislužba, služby cestovní kanceláře v rámci této třídy, zprostředkování dopravy, přepravy a zájezdů; (41) agenturní činnost v oblasti zprostředkování kulturních vystoupení, organizování vzdělávání a poskytování informací z oblasti kultury a vzdělávání, organizování kulturních, sportovních, společenských a vzdělávacích akcí, televizní zábava, filmová tvorba (produkce), vydávání knih, výroba divadelních nebo jiných představení, služby pro oddech a rekreaci, organizování vzdělávacích a zábavných soutěží, výroba videofilmů, rozhlasových a televizních programů, fotografování, redakční služby (zpracování a úprava textů, rukopisů pro tisk), činnost tiskové agentury (zpravodajské služby), organizování návštěv muzeí a výstav ke kulturním a vzdělávacím účelům tvorba elektronických časopisů, periodik a knih; (42) tvorba software,

programování, aktualizace a údržba programového vybavení, programování internetových databázových systémů a internetových aplikací, tvorba multimediálních dokumentů, prezentací, aplikací, katalogů, konstrukce www prezentací, tvorba informačních databází, hosting webových stránek, převádění médií do elektronické podoby; (43) služby hostinské, stravovací a ubytovací, poskytování rychlého občerstvení, bary, bufety, kavárny, vinárny, jídelny, restaurace, včetně samoobslužné, ubytovny, penziony a hotely; (44) lázeňské služby, manikúra, masáže, kadernictví, salóny krásy, služby soláři, sauna, péče o hygienu a krásu osob a zvířat.

(511) 8, 9, 10, 13, 14, 16, 17, 20, 21, 24, 25, 28, 30, 35, 36, 38, 39, 41, 42, 43, 44
(540)



- (111) **368572**
(220) 02.02.2018
(320) 02.02.2018
(442) 06.06.2018
(151) 12.09.2018
(730) **Křenek Jan**, K Babě 609/9, Brno, 62100, CZ
Nechvátalová Šárka, DiS., Nad Přehradou 1394/18, Brno, 63500, CZ
(740) Šárka Nechvátalová DiS., Nad Přehradou 1394/18, Brno, 63500
(210) O-545548
(510) (9) elektronické a datové sítě, multimediální aplikace, multimediální informační publikace, elektronické publikace, software pro počítače, programové vybavení pro informační technologie a pro komunikaci a pro elektronický obchod, počítačové hry, nahraný software na CD a DVD discích a magnetických médiích, elektronické komunikační sítě a elektronické databáze; (35) reklamní, inzertní a propagační činnost, zejména prostřednictvím jakéhokoli média, telefonní, datové, informační, elektronické, komunikační či počítačové sítě, poskytování informací a informačních produktů komerčního či reklamního charakteru, komerční využití Internetu v oblastech komerčních internetových médií a vyhledávacích služeb, on-line inzerce, prezentace uživatelů na webu, systemizace informací do počítačových databází, zprostředkování obchodů s výše uvedenými výrobky ve třídě 9 pro třetí strany, zprostředkování dohod týkajících se nákupu a prodeje zboží v rámci třídy 35, marketing a průzkum trhu; (38) telekomunikace, zejména přenos textů a/nebo obrazů (38) telekomunikace prostřednictvím elektronicky přenosných dat (například Internet, videonet, obrazová data), přenos textů a/nebo obrazů prostřednictvím magneticky nebo opticky uchovatelných dat (disky, CD-Romy, DVD); (42) vývoj a tvorba softwaru, aplikačního programového vybavení, informačních systémů a řídicích systémů, služby v oblasti výpočetní techniky, tvorba stránek do Internetu, vypracování programů pro hromadné zpracování dat, hosting webových stránek.
(511) 9, 35, 38, 42
(540)

mimia

(111) **368573**
(220) 05.02.2018

- (320) 05.02.2018
(442) 06.06.2018
(151) 12.09.2018
(730) **Svaz výrobců cementu České republiky**, K cementárně 1261/25, Praha 5 - Radotín, 15300, CZ
(210) O-545587
(591) Barevná
(510) (35) komerční informace a rady pro spotřebitele (spotřebitelská poradna); (37) informace v oblasti stavebnictví; (40) informace o zpracování stavebního materiálu.
(511) 35, 37, 40
(540)



- (111) **368574**
(220) 08.02.2018
(320) 08.02.2018
(442) 06.06.2018
(151) 12.09.2018
(730) **NUTREND D.S., a.s.**, Chválkovice 604, Olomouc, 77900, CZ
(740) Mgr. Robert Nešpůrek LL.M., advokát, Na Florenci 2116/15, Praha 1, Nové Město, 11000
(210) O-545665
(510) (1) protein pro lidskou spotřebu; (5) vitamínové, minerální, nutriční, dietetické, diabetické přípravky a doplňky, potraviny pro zvláštní výživu k léčebným účelům, dietní potraviny určené k léčebným účelům, potravinové doplňky pro posílení imunity organismu, potravinové přípravky pro osoby se zvýšenou fyzickou aktivitou, nápoje a vody určené k léčebným účelům, proteinové pasty jako potravinové doplňky, doplňky stravy pro posílení imunity organismu a zlepšení zdraví živočišného původu pro neléčebné účely, potravinové doplňky pro posílení imunity organismu a zlepšení zdraví rostlinného původu pro neléčebné účely, výživné bylinné extrakty (potravní doplňky), vše s léčebnými účinky; (29) proteinové výrobky a přípravy pro humánní výživu, konzervy masové, konzervy rybí, konzervovaná zelenina, konzervované ovoce, konzervované luštěniny, ovocné dřeně a poživatiny z ovoce a upravených bílkovin a olejnin, masové výtažky, rybí výtažky, zeleninové výtažky, ovocné výtažky, instantní strava složená z mléka v prášku nebo živočišných proteinů, tuky, jedlé oleje, texturované proteiny a jejich směsi pro humánní využití; (30) obilné výrobky určené k lidské výživě, müsli, pekařské, cukrářské a cukrovinkářské výrobky, cereální tyčinky, energetické tyčinky s vysokým obsahem proteinů; (32) nealkoholické nápoje syčené i nesyčené, koncentráty a jiné přípravky pro přípravu nápojů, ovocné a zeleninové šťávy, mošty, ovocné nektary a nápoje z ovocných šťáv, stolní a minerální vody, iontové a energetické nápoje, diabetické a dietetické nápoje a vody pro neléčebné účely, práškové nealkoholické nápoje, práškové přípravky a příchutě pro výrobu nealkoholických nápojů, nápojové směsi a prášky k přípravě izotonických, karnitinových a kofeinových nápojů, nápoje pro sportovce obohacené proteiny.
(511) 1, 5, 29, 30, 32
(540)

NULUXE

- (111) **368575**
(220) 19.02.2018
(320) 19.02.2018
(442) 06.06.2018
(151) 12.09.2018
(730) **T-Mobile Czech Republic a.s.**, Tomičkova 2144/1, Praha 4, Chodov, 14800, CZ
(210) O-545864
(510) (9) telefony, hlasové schránky, mobilní telefony, komunikační výrobky, technika a zařízení, komunikátory, modemy, operátory, aparáty a přístroje vědecké, geodetické, elektrické a elektronické zařazené do třídy 9,

fotografické, filmové, optické, přístroje pro vážení, měření, signalizaci, kontrolu, záchranu a přístroje učební, automatické distributory a mechanismy na mince, zapisovací pokladny, kalkulační stroje, přístroje pro zpracování informací a počítače včetně jejich jednotlivých součástí a náhradních dílů ze třídy 9, audiovizuální programy, audioprogramy a videokazety nahrané i nenahrané, audiokazety nahrané i nenahrané, informace a záznamy v elektronické podobě s výjimkou počítačových programů, elektronické sítě, multimediální aplikace, multimediální informační katalogy, elektronické časopisy, knihy v elektronické podobě, pohledy ilustrované se zvukovou nahrávkou, hlavolamy elektrické nebo elektronické, hrací skříně uváděné v činnost vhozením mince, reklamní přístroje na střídavé obrazy, magnetické suporty zvukových záznamů, hardware, nosiče záznamů nahrané i nenahrané, CD disky, reklamní světelné přístroje, aparáty pro záznam, převod, reprodukci zvuku, obrazu nebo dat včetně jejich jednotlivých součástí, příslušenství a náhradních dílů ze třídy 9, zařízení pro vysílání, přenos, směrování, spojování a příjem informací pomocí elektromagnetických vln včetně vedení, nosiče dat, zvuku i obrazu nahrané i nenahrané, data, databáze, databázové produkty, záznamy a informační produkty v elektronických, datových, informačních a telekomunikačních sítích všeho druhu a na nosičích dat všeho druhu, s výjimkou papírových nosičů ze třídy 16, radiotelefonní zařízení, telefonní sluchátka, telefonní mikrofony, telekomunikační vysílací zařízení, vysílačky, faxovací přístroje, nabíječky pro elektrické baterie, akumulátorové nabíječky, mikrofony, telefonní dráty, paměti počítačové, počítačové periferie, procesory, (centrální procesorové jednotky), nosiče dat magnetické, nosiče dat optické, čipy, karty s pamětí nebo s mikroprocesorem, kompaktní optické disky, magnetické disky, přístroje pro nahrávání zvuku, přístroje pro reprodukci zvuku, kompaktní disky (audio, video), nahrané zvukové a obrazové nosiče (pro účely reklamy, marketingu a propagace), automaty hudební, fotoaparáty, diktafony, nabíječky baterií, počítačové paměti, mikrofony, počítače, nahrané počítačové programy, autorádia, telefonní přístroje, zařízení pro přenos zvuku, zvukové přehrávací zařízení, přehrávače, televizní přijímače, indikátory teploty, videorekordéry, počítačové operační programy (nahrané), počítačový software (nahrané počítačové programy), počítačové rozhraní, modemy, monitory (počítačový hardware), počítačové tiskárny, skenery (zařízení pro zpracování dat), videokamery, přehrávače kompaktních disků, notebooky (přenosné počítače), video displeje, elektronické publikace (stažitelné), počítačové programy (stahovatelné), bezdrátové telefony, počítačové hry (software), sluchátka, DVD přehrávače, handsfree (sluchátka se zabudovaným mikrofonem k telefonování bez držení telefonu), USB klíče, zařízení globálního polohového systému (GPS), šňůrky na mobilní telefony, přenosné počítače, tašky na notebooky, obaly na notebooky, počítačové softwarové aplikace (stahovatelné), čtečky elektronických knih, smartphony, audiovizuální přístroje pro monitorování miminek, video přístroje na monitorování miminek, tablety (přenosné počítače), počítačový hardware, mobilní telefony, váhy, ovladače na počítačové hry, dekorativní magnety; (14) chronometry, chronoskopy (pro měření krátkých časových úseků), nástroje na měření času, časoměry, elektrické hodiny a hodinky; (16) obaly a obálky z papíru, lepenky a z plastických hmot zařazené ve třídě 16 pro reklamní, marketingové a propagační účely, kancelářské potřeby pro reklamní, marketingové a propagační účely, plakáty, fotografie, pohlednice, gratulace, dopisní papíry, obálky, kalendáře zejména nástěnné a stolní, samolepky, obtisky, poznámkové bloky, desky na spisy, pořadače, omalovánky, activity books, balicí papír, školní sešity, skicáky, tužky, pastelky, tuhy, gummy, ořezávátka, penály, papírové tašky, umělohmotné tašky, papírové kapesníky, obaly papírové, těžítka, tiskoviny, časopisy, knihy, databázové produkty v papírové formě, informační produkty v papírové formě, tiskárenské výrobky, losy, štočky, potřeby pro knižní vazby, materiál pro umělce, štětce, psací stroje a kancelářské potřeby (spadající do této třídy), učební pomůcky, pytlíky a sáčky pro obalovou techniku, umělecké nebo ozdobné předměty z papíru, obalové materiály z plastických hmot, náležící do této třídy; (18) kufříky, tašky; (20) jesle (krmelce), dětské přebalovací pulty, přebalovací podložky, dětské postýlky, dětské kolébky; (21) láhve, přenosné dětské vaničky, nočníky; (25) čepice, ponožky, kravaty, rukavice, legíny, sportovní trička, dresy, trička; (28) hračky, plyšové hračky, hlavolamy (puzzle), stolní hry, měkké hračky, kapesní hry s LCD displejem, figurky (hračky); (35) reklama, propagace, pronájem reklamních materiálů, informace obchodní nebo podnikatelské, systematizace informací do počítačových databází, odborné obchodní poradenství, obchodní konzultační a zprostředkovatelská činnost v oblasti obchodu se zařízeními na zpracování dat, počítačovým software, datovými nosiči a tiskovinami, reklamní materiály (rozšiřování zákazníkům - letáky, prospekty, tisky vzorky), inzertní materiály (jejich rozšiřování), reklamní texty (vydávání, zveřejňování, oznámení, vyhlášení, publikování),

Poskytování obchodních nebo podnikatelských informací, obchodní nebo podnikatelský průzkum, reklama, rozhlasová reklama, seřazování údajů v počítačových databázích, on line reklama na počítačové komunikační síti, služby srovnávání cen, obchodní informace a rady spotřebitelům, optimalizace obchodování na webových stránkách, obchodní zprostředkovatelské služby, aktualizace a údržba dat v počítačových databázích, on line poskytování obchodního prostoru pro nákupci a prodejci zboží a služeb, pronájem reklamních materiálů, podpora prodeje (pro třetí osoby), maloobchodní služby s knihami, s elektronickými knihami, s učebnicemi, s papírenské výrobky, s kancelářskými potřebami, s počítači, s počítačovým hardwarem, s počítačovým softwarem, s počítačovými hrami, s počítačovými pamětmi, s tablety, s čtečkami elektronických knih, se spotřební elektronikou (malé a velké spotřebiče), s mobilními telefony, s částmi a součástmi mobilních telefonů, s navigačními zařízeními, s fotoaparáty, s monitory, s kamerami, s audiovizuálními zařízeními, s informační technologií, s dětskými hračkami, s dětským zbožím a potřebami, obchodní zprostředkovatelské služby prostřednictvím internetu; (36) leasing, nákup na splátky, finanční služby; (38) telekomunikační služby, spoje, komunikace, provozování telekomunikační sítě, služby mobilní telekomunikační sítě, výměna, přenos a šíření informací, dat a zpráv, služby veřejnosti spojené s provozováním mobilní radiotelefonní sítě, provoz veřejné mobilní telekomunikační a datové sítě, telekomunikační informace, půjčování telekomunikačních zařízení, komunikace (telefonní), počítačová konzultační činnost z oblasti telekomunikační techniky, elektronická pošta, služby připojení k mezinárodní síti Internet, služby na Internetu zahrnuté v této třídě (zejména přístup k síti Internet, včetně vysokorychlostního internetu a přenos hlasové služby přes internetový protokol), pronájem zařízení pro přenos informací, poradenství v oblasti telekomunikací, zprostředkovatelská činnost v oblasti telekomunikací, šíření elektronických časopisů, informací, elektronických periodik a knih v elektronické podobě prostřednictvím počítačové sítě, zejm. Internetu, pomocí satelitů, poskytování uživatelského přístupu do světové počítačové sítě, poskytování prostoru na diskuzi na internetu, poskytování přístupu do databází; (39) balení zboží, doručování zboží, skladování zboží, uskladnění zboží, expediční služby, doručovací služby, informace o skladování, distribuce zboží na dobírku, balení dárků; (41) informace o možnostech vzdělání, výchovy, zábavy, sportovních a kulturních aktivit, vzdělávací informace, školicí činnost v oblasti telekomunikační a výpočetní techniky, tvorba elektronických časopisů, periodik a knih v elektronické podobě, výchovná, kulturní, vzdělávací a zábavní činnost, školicí činnost, pořádání kulturních, společenských a sportovních akcí, vydavatelská a nakladatelská činnost, soutěžní činnost, vydávání textů (kromě reklamních), vydávání knih, online vydávání elektronických knih a časopisů, psaní textů, online poskytování digitální hudby (bez možnosti kopírování), online poskytování videozáznamů (bez možnosti kopírování), vydávání; (42) pronájem počítačového software, pronájem počítačů, poradenství v oblasti počítačového hardware, poradenství v oblasti informační technologie, analytické a inženýrské práce v oblasti telekomunikací, poradenská činnost v oblasti servisu výpočetní techniky, provozování počítačových center, zprostředkovatelská a obstaravatelská činnost v oblasti výpočetní techniky, poradenská a konzultační činnost v oblasti výpočetní techniky a elektrotechniky, hosting pro veškeré oblasti informačních technologií včetně webových stránek v rámci internetu, extranetu, intranetu. Počítačové programování, tvorba počítačového softwaru, aktualizace počítačového softwaru, poradenství v oblasti návrhu a vývoje počítačového hardwaru, půjčování počítačového softwaru, obnovování počítačových databází, údržba počítačového softwaru, analýzy počítačových systémů, návrh počítačových systémů, převod dat nebo dokumentů z fyzických médií na elektronická média, tvorba a udržování webových stránek, hostování na počítačových stránkách (webových stránkách), instalace počítačového softwaru, převod (konverze) počítačových programů nebo dat (ne fyzický), poradenství v oblasti počítačových programů, pronájem webových serverů, poradenství při tvorbě webových stránek, poskytování softwaru prostřednictvím internetu (SaaS), poradenství v oblasti informačních technologií, elektronické uchování dat, poskytování informací o počítačových technologiích a programování prostřednictvím webových stránek, poskytování počítačových technologií prostřednictvím internetu (cloud computing), poradenství v oblasti počítačových technologií, zhotovování kopií počítačových programů, tvorba a navrhování seznamů informací z webových stránek pro třetí osoby (informačnětechnologické služby), tvorba a udržování webových stránek (pro třetí osoby); (45) správa autorských práv, udělování licencí na práva k duševnímu vlastnictví.

(511) 9, 14, 16, 18, 20, 21, 25, 28, 35, 36, 38, 39, 41, 42, 45

(540)

BOXU

- (111) **368576**
(220) 21.02.2018
(320) 21.02.2018
(442) 06.06.2018
(151) 12.09.2018
(730) **RC Development s.r.o.**, náměstí Republiky 366/1, Brno, Husovice, 61400, CZ
(210) O-545947
(510) (37) developerské služby (stavebnictví).
(511) 37
(540)

RC
Europe

- (111) **368577**
(220) 22.02.2018
(320) 22.02.2018
(442) 06.06.2018
(151) 12.09.2018
(730) **Wollq s.r.o.**, U Nikolajky 3325/32, Praha 5, Smíchov, 15000, CZ
(210) O-545998
(510) (9) reflexní disky na oblečení, odrazové disky na oblečení, reflexní pásy na oblečení; (16) dárkové balení v rámci této třídy, vzory k výrobě oblečení; (18) oblečení pro koně; (20) výstavní panely na prodejní místa, věšáky na oblečení (němý sluha), stojany na oblečení (němý sluha); (21) napínače, napínadla na oblečení; (22) provazy na balení; (24) textilní části pro oblečení, látky, textilie, textilní výrobky a náhradní součásti pro textilní výrobky, prádlo (nikoliv osobní), koupelnové textilie, s výjimkou oblečení; (25) sportovní oblečení, dětské oblečení, neformální oblečení, mateřské oblečení, plážové oblečení, večerní oblečení, taneční oblečení, kapuce (oblečení), závoje (oblečení), tkané oblečení, společenské oblečení (obleky), spodní části oblečení, oblečení na běhání, kšilty proti slunci (oblečení), pokrývky hlavy, oblečení pro družičky, oblečení s lalcem, oblečení do deště, trikoty [úplé oblečení], oblečení pro miminka, kožené chrániče nohavic (oblečení), oděvy na ochranu oblečení, oblečení pro volný čas, džíny a džínové oblečení, peřinky, jako oblečení pro kojence, trikoty [úplé oblečení bez nohavic], kapesníčky do vrchní kapsy saka [oblečení]; (26) umělé květiny jako doplňky na oblečení; (28) oblečení na panenky, oblečení pro panenky, oblečení pro evropské panenky, panenky v tradičním westernovém oblečení; (35) maloobchodní prodej oblečení, velkoobchodní prodej oblečení, obchodní zprostředkovatelské služby a obchodní informace pro spotřebitele, maloobchod a velkoobchod s oblečením, velkoobchodní prodej tkanin, maloobchodní prodej pokrývek hlavy, podnikové řízení velkoobchodních prodejen, správa obchodních věcí maloobchodních prodejen; (37) praní oblečení; (39) doprava a doručování zboží, doprava a přeprava, balení, zboží (balení -), balení výrobků, balení zboží, balení dárků, dárkové balení spadající do této třídy, charitativní služby, jmenovitě distribuce oblečení; (40) ševcovské služby (zakázková

výroba), krejčovství (výroba na zakázku), úpravy oděvů (výroba na zakázku).
(511) 9, 16, 18, 20, 21, 22, 24, 25, 26, 28, 35, 37, 39, 40
(540)

WOLLQ

(111) **368578**
(220) 22.02.2018
(320) 22.02.2018
(442) 06.06.2018
(151) 12.09.2018
(730) **GODS s r.o.**, Šenovská 567/43, Praha 8, Ďáblice, 18200, CZ
(210) O-545999
(510) (9) veškeré nosiče informací v rozsahu třídy 9; (16) periodický a neperiodický tisk, atlasy, časopisy, fotografie, kalendáře, kancelářské potřeby s výjimkou nábytku, katalogy, knihy, noviny, papírenské výrobky, prospekty, mapy, obtisky, pohlednice, reprodukce, samolepky, tiskoviny; (35) propagační, reklamní a inzertní činnost; (38) vysílání televizních programů, elektronická pošta, počítačová komunikace, přenos zpráv a obrazových informací pomocí počítače, distribuce informací pomocí komunikace mezi sítěmi, přenos informací po Internetu, služby přenosu publikací na nosičích přenášených po síti, přenos zpráv a obrazových informací pomocí počítače; (41) tvorba televizních programů, výchovná a zábavní činnost, školení, kulturní a sportovní aktivity, soutěže pro veřejnost, vydavatelská a nakladatelská činnost, výroba audiovizuálních programů.
(511) 9, 16, 35, 38, 41
(540)

TechFeed

(111) **368579**
(220) 22.02.2018
(320) 22.02.2018
(442) 06.06.2018
(151) 12.09.2018
(730) **GODS s r.o.**, Šenovská 567/43, Praha 8, Ďáblice, 18200, CZ
(210) O-546000
(510) (9) veškeré nosiče informací v rozsahu třídy 9; (16) periodický a neperiodický tisk, atlasy, časopisy, fotografie, kalendáře, kancelářské potřeby s výjimkou nábytku, katalogy, knihy, noviny, papírenské výrobky, prospekty, mapy, obtisky, pohlednice, reprodukce, samolepky, tiskoviny; (35) propagační, reklamní a inzertní činnost; (38) vysílání televizních programů, elektronická pošta, počítačová komunikace, přenos zpráv a obrazových informací pomocí počítače, distribuce informací pomocí komunikace mezi sítěmi, přenos informací po Internetu, služby přenosu publikací na nosičích přenášených po síti, přenos zpráv a obrazových informací pomocí počítače; (41) tvorba televizních programů, výchovná a zábavní činnost, školení, kulturní a sportovní aktivity, soutěže pro veřejnost, vydavatelská a nakladatelská činnost, výroba audiovizuálních programů.
(511) 9, 16, 35, 38, 41
(540)

Rychlý palec

(111) **368580**
(220) 25.02.2018
(320) 25.02.2018
(442) 06.06.2018
(151) 12.09.2018
(730) **Zizlavská Maria Mgr. Ing.**, K Podkozí 74, Svárov, 27351, CZ
(210) O-546037
(510) (35) reklamní, marketingové a propagační služby, poradenství v oblasti managementu, organizace podnikání a administrativy, pomoc v oblasti podnikání a obchodu spadající do této třídy, obchodní zprostředkovatelské služby a obchodní poradenství, obchodní analýzy, průzkum a informační služby, poradenství v oblasti personalistiky a zaměstnanecké poradenství; (36) finanční poradenství, konzultace, odhady, analýzy; (41) vydavatelská činnost a zpravodajství, pořádání kurzů, seminářů, školení, konferencí, společenských a vzdělávacích akcí, organizace vzdělávání; (42) služby v oblasti informačních technologií.
(511) 35, 36, 41, 42
(540)

FEEL GOOD WORKPLACE

(111) **368581**
(220) 26.02.2018
(320) 26.02.2018
(442) 06.06.2018
(151) 12.09.2018
(730) **KOMPAKT spol. s r.o.**, Jana Opletala 683/5, Poděbrady, Poděbrady III, 29001, CZ
(740) PatentCentrum Sedlák & Partners s.r.o., Husova tř. 1847/5, České Budějovice, České Budějovice 3, 37001
(210) O-546064
(591) Barevná
(510) (35) reklamní, marketingové a inzertní služby všeho druhu včetně inzerce a reklamy poskytované v počítačových, telekomunikačních a obdobných sítích, distribuce reklamních letáků, tiskovin, katalogů, prospektů a ostatních neadresných tiskovin, poskytování informací a informačních produktů reklamního či komerčního charakteru, pronájem reklamních ploch, služby reklamní agentury, to vše v souvislosti s činností reklamní agentury; (40) tiskárenské služby, vyvolávání a zpracování fotografií, tisk reklamních materiálů, to vše v souvislosti s činností reklamní agentury; (41) vydavatelská a nakladatelská činnost, vydávání novin, časopisů a knih, vydávání katalogů, periodik a brožur, to vše v souvislosti s činností reklamní agentury; (42) grafické služby, digitalizace dokumentů (skenování), kreativní tvorba grafických návrhů, elektronická grafická činnost, tvorba multimediálních dokumentů, prezentací, aplikací, katalogů, počítačové animace a vizualizace, to vše v souvislosti s činností reklamní agentury.
(511) 35, 40, 41, 42
(540)



(111) **368582**
(220) 26.02.2018
(320) 26.02.2018
(442) 06.06.2018
(151) 12.09.2018
(730) **KOMPAKT spol. s r.o.**, Jana Opletala 683/5, Poděbrady, Poděbrady III, 29001, CZ
(740) PatentCentrum Sedlák & Partners s.r.o., Husova tř. 1847/5, České Budějovice, České Budějovice 3, 37001
(210) O-546067
(591) Barevná
(510) (35) reklamní, marketingové a inzertní služby všeho druhu včetně inzerce a reklamy poskytované v počítačových, telekomunikačních a obdobných sítích, distribuce reklamních letáků, tiskovin, katalogů, prospektů a ostatních neadresných tiskovin, poskytování informací a informačních produktů reklamního či komerčního charakteru, pronájem reklamních ploch, služby reklamní agentury, to vše v souvislosti s činností reklamní agentury; (40) tiskárenské služby, vyvolávání a zpracování fotografií, tisk reklamních materiálů, to vše v souvislosti s činností reklamní agentury; (41) vydavatelská a nakladatelská činnost, vydávání novin, časopisů a knih, vydávání katalogů, periodik a brožur, to vše v souvislosti s činností reklamní agentury; (42) grafické služby, digitalizace dokumentů (skenování), kreativní tvorba grafických návrhů, elektronická grafická činnost, tvorba multimediálních dokumentů, prezentací, aplikací, katalogů, počítačové animace a vizualizace, to vše v souvislosti s činností reklamní agentury.
(511) 35, 40, 41, 42

(540)



- (111) **368583**
(220) 26.02.2018
(320) 26.02.2018
(442) 06.06.2018
(151) 12.09.2018
(730) **TRUONG NGA LINH**, K lukám 645/18, Praha 4, Libuš, 14200, CZ
(210) O-546077
(510) (35) maloobchodní a velkoobchodní prodej oblečení, zavazadel a svátečních dekorací; (44) služby uměleckého a kosmetického líčení, konzultační služby v oboru líčení poskytované on-line nebo osobně; (45) osobní a společenské služby, a to půjčování oděvů a pronájem bot.
(511) 35, 44, 45
(540)

NGALINH BRIDAL

- (111) **368584**
(220) 27.02.2018
(320) 27.02.2018
(442) 06.06.2018
(151) 12.09.2018
(730) **Běhounek Jindřich Ing.**, Kamenný Pahorek 557, Košťany, 41723, CZ
(740) Jansa, Mokřý, Otevřel & partneři s.r.o., advokátní kancelář, Mgr. et Mgr. Petr Mališ, advokát, Sokola Tůmy 743/16, Ostrava, Mariánské Hory, 70900
(210) O-546087
(510) (12) vozidla, dopravní prostředky pozemní, jízdní kola, blatníky na jízdní kola, brašny na jízdní kola, držáky jízdních kol, gripy pro řídítka jízdních kol, hustítky, hlavová složení pro jízdní kola, kliky k jízdním kolům, koloběžky, košíky na jízdní kola, náboje kol jízdních kol, napínáky a vodítka řetězů jízdních kol, objímky pro sedlovky jízdních kol, patky pro rámy jízdních kol, představce pro jízdní kola, pumpičky na pneumatiky jízdních kol, ráfky pro jízdní kola, rámy jízdních kol, řídítka na jízdní kola, sedla pro jízdní kola, sedlovky pro jízdní kola, pedály k jízdním kolům, vidlice pro jízdní kola, zvonky pro jízdní kola; (25) oděvy, obuv, kloboučnické zboží; (42) inženýrské služby, průmyslový design, styling (průmyslový design).
(511) 12, 25, 42
(540)

COOWA

- (111) **368585**
(220) 27.02.2018
(320) 27.02.2018
(442) 06.06.2018
(151) 12.09.2018
(730) **Marková Jana**, Prostřední 6340, Zlín, 76001, CZ
(210) O-546118

- (510) (9) nahraný obsah (počítačové programy, data a informace), informační technologie a audiovizuální, multimediální a fotografické přístroje; (35) obchodní analýzy, průzkum a informační služby, obchodní služby, a to počítačové on-line objednávky, poskytování informací ke spotřebním produktům, které se týkají softwaru, poskytování on-line tržního prostoru pro subjekty nakupující a prodávající výrobky a pro subjekty požadující či nabízející služby, administrativní zpracování objednávek, informace pro spotřebitele, pomoc v obchodní a podnikatelské činnosti, management a administrativní služby, reklamní, marketingové a propagační služby; (41) překladatelské a tlumočnické služby, služby v oblasti vzdělávání, zábavy a sportu, vydavatelská činnost a zpravodajství; (42) návrhářství, počítačové služby, služby testování, služby ověřování a služby kontroly kvality, služby v oblasti informačních technologií, vědecké a technologické služby.
(511) 9, 35, 41, 42
(540)

maraxsoft

- (111) **368586**
(220) 01.03.2018
(320) 01.03.2018
(442) 06.06.2018
(151) 12.09.2018
(730) **EURO HOTELS CONSULTING, s.r.o.**, Táboritská 1000/23, Praha 3, Žižkov, 13000, CZ
(210) O-546174
(510) (35) hotelový management, služby řízení hotelů, obchodní správa hotelů pro třetí osoby, správa hotelových pobídkových programů jiných subjektů, pomoc při řízení obchodní činnosti, strategická analýza podniku, analýza řízení obchodní činnosti, pracovní analýza k určení souboru dovedností pracovníků a jiných požadavků na pracovníky, návrhy reklamních materiálů, obchodní informace, poradenské a konzultační služby, analýzy a oceňování podniků, příprava projektových studií vztahující se k obchodním záležitostem, poradenské a konzultační služby k výše uvedeným službám; (36) poskytování ubytovacích zařízení (nemovitostní služby), investiční a finanční poradenství, finanční oceňování a analýzy, oceňování a odhadování cen nemovitostí-hotely; (41) poskytování kurzů odborného školení v hotelnictví, konzultační služby související se vzděláváním a školením vedoucích pracovníků a personálu, vzdělávací služby v oblasti podnikatelského školení, konzultační služby vztahující se ke školení zaměstnanců, školení podnikového managementu, koučink vztahující se k financím, pořádání a řízení pracovních seminářů, vedení kurzů, seminářů a workshopů.
(511) 35, 36, 41
(540)

 **HotelsConsult**

- (111) **368587**
(220) 05.03.2018
(320) 05.03.2018
(442) 06.06.2018
(151) 12.09.2018
(730) **Paulis Lenka**, U Libeňského pivovaru 2444/6a, Praha 8, 18000, CZ
Kartousek Michal Bc., Machová 219, Mysločovice, 76301, CZ
(210) O-546231
(591) Barevná
(510) (41) koučink (školení); (44) terapeutické služby; (45) duchovní poradenství.
(511) 41, 44, 45

(540)



- (111) **368588**
(220) 05.03.2018
(320) 05.03.2018
(442) 06.06.2018
(151) 12.09.2018
(730) **Lederer Lukáš**, Na Pomezí 1219/2d, Opava, Kylešovice, 74706, CZ
(210) O-546233
(510) (3) balzám na vlasy, balzám na vousy, barvy na vlasy, barvy na vousy, bělicí přípravky na vlasy, bělicí přípravky na ochlupení, brilantina, čistící přípravky na vlasy, gelové spreje jako pomůcky pro styling, gely na vlasy, hydratační přípravky na vlasy, japonský fixační olej na vlasy (bintsuke-abura), kondicionéry na vlasy, přípravky pro péči o vlasy a přípravky na holení, přípravky pro osobní hygienu a kosmetické přípravky, kosmetická mléka na vousy, kosmetika na vlasy, krémy na vlasy, lak na vlasy, lesk na vlasy, masky na vlasy, mléka na ochranu vlasů, náhradní balení šamponů pro dávkovací zásobníky, náhradní balení tužidel na vlasy pro dávkovací zásobníky, neléčivé přípravky ke zmírnění spálenin od slunce, neléčivé šampony, neutralizační přípravky na vlasy, ochranné pěny na vlasy, odstraňovače barev na vlasy, olej na vlasy, oleje na vousy, pěnové tužidlo na vlasy, pěny (toaletní potřeby) na úpravu vlasů, peroxid vodíku používaný na vlasy, peroxid vodíku pro kosmetické účely, pomáda ve tvaru tyčinky, pomády na vlasy, pomády pro kosmetické účely, prášek na mytí vlasů, přípravky na barvení vlasů, přípravky na kadeření vlasů, přípravky na narovnávaní vlasů, přípravky na ochranu vlasů pro kosmetické účely, přípravky na ošetřování vlasů, přípravky na tónování vlasů, přípravky na trvalou ondulaci a kadeření vlasů, přípravky na úpravu vlasů, přípravky na vysoušení vlasů pro kosmetické účely, přípravky pro péči o vousy, přípravky pro výživu vlasů, přípravky usnadňující rozčesávání, šampony a kondicionéry, balzám po holení, depilační přípravky, parfumerie, čistící prostředky a vonné přípravky, vonné oleje a aromatické výtažky, brousící přípravky, toaletní přípravky; (16) adresáře a seznamy, adresové štítky, archy, archy papíru, bloky s volnými listy, boxy na dokumenty pro uskladnění obchodních a osobních záznamů, brožury, časové rozvrhy, dárkové poukazy, denní záznamníky, denní zápisníky, desky na dokumenty, diáře, hlavičkový papír, kalendáře, kapesní organizéry, kartotéční listky, kartotéční složky, kartotéky, knihařské desky, knihařská lepenka, knihy, knižní desky, krabice na složky, krabice z papíru nebo lepenky, kupony, nálepky, obaly na zápisníky, pořadače, desky, poznámkové bloky, prázdné karty, prázdné deníky, obaly na diáře, psací soupravy, hroty psacích per, pouzdra na psací potřeby, psací potřeby a razítka, recyklovaný kvalitní psací papír, voskový kvalitní psací papír, inkoust do psacích potřeb, zlaté špičky psacích potřeb, tiskové hlavy do psacích strojů, inkoustové náplně do psacích potřeb, manžety na upevnění psacích potřeb, stolní stojany na psací potřeby (organizéry); (24) kusový textil na výrobu ručníků, textilie na výrobu sportovních ručníků, běhoun (textilní) na stůl, bytový textil (včetně ručníků na obličej), dárková balení z látky, deky pro domácí zvířata, dětské deky, dětské lůžkoviny, domácí textil, drobné textilní zboží (prostírání), houbové utěrky (textilní kusové zboží), koupelnový textil, kuchyňské utěrky, kuchyňský textil a stolní prádlo, kusové zboží z netkaného umělého materiálu, kusové zboží z textilních materiálů s vrstvenými plasty, kusové zboží z textilních materiálů s vrstvenou pryží, látkové ručníky na obličej, látkové kapesníky, látkové stolní ubrousky, látky, textilie, ložní a stolní prádlo, ložní prádlo a příkrývky, mycí rukavice (žínka), mycí žínky, ochranné povlaky na polštáře, ochranné povlaky na peřiny, ochranné snímatelné potahy na matrace a nábytek, oděvní textilie, odličovací tampony (textilní) jiné než napaštěné kosmetickými přípravky, odličovací ubrousky (textilní), osušky, plědy, pokrývky postelí, prachové příkrývky, ručnicková tkanina přizpůsobená k použití v dávkovači, ručníky, rukavice z netkané látky na umývání těla, textilní etikety k připevnění na prádlo.
- (511) 3, 16, 24

(540)



- (111) **368589**
(220) 05.03.2018
(320) 05.03.2018
(442) 06.06.2018
(151) 12.09.2018
(730) **Penny Market s.r.o.**, Počernická 257, Radonice, 25073, CZ
(740) Traplová Hladr Kubát, advokátní a patentová kancelář, Mgr. Jana Šuranová Traplová, advokátka, Přístavní 531/24, Praha 7, Holešovice, 17000
(210) O-546247
(591) Barevná
(510) (41) vzdělávací služby v oblasti výživy, vzdělávání v oblasti vztahů s veřejností (public relations), organizování vzdělávacích seminářů, vedení školení o prevenci vzniku potravinového odpadu, školení o výživě (ne lékařské), výchova v oblasti výživy, školení v oblasti výživy, výuka zaměřená na výživu, pořádání a vedení seminářů, organizování kurzů a seminářů, organizování seminářů a konferencí na téma prevence vzniku potravinového odpadu, publikování v oblasti prevence vzniku potravinového odpadu; (42) technické poradenství pro spotřebitele, živnostníky a průmyslové podniky, zejména ohledně likvidace a otázek souvisejících s prevencí vzniku potravinového odpadu; (43) informace a poradenství o vaření, informační činnost ohledně zamezení plýtvání potravinami a vzniku potravinového odpadu; (44) vydávání doporučení týkající se prevence vzniku potravinového odpadu, informace a rady týkající se prevence plýtvání potravinami, poskytování informací o bezpečnosti potravin.
- (511) 41, 42, 43, 44
(540)
- 
- (111) **368590**
(220) 05.03.2018
(320) 05.03.2018
(442) 06.06.2018
(151) 12.09.2018
(730) **Novotný Vlastislav**, V Tehovičkách 102/6, Praha 10, Kolovraty, 10300, CZ
(740) Mgr. Stella Holešová, Anny Letenské 34/7, Praha 2, Vinohrady, 12000
(210) O-546256
(510) (3) parfumerie, kosmetika, vonné oleje, mýdla, masážní oleje, toaletní přípravky; (24) ručníky, osušky, předložky, mycí rukavice a jiné koupelové textilie (nikoliv oblečení), textilní ubrousky, textilní utěrky, kapesníky, pokrývky cestovní, závěsy textilní nebo plastové, tapety textilní; (25) oděvy pro volný čas, zejména sportovní a koupací, plavky, koupací čepice, saunové kilty (sukně); (35) inzertní, reklamní a propagační činnost, marketing, poskytování informací o cenách a kvalitě zboží pro spotřebitele

a zákaznky, spotřebitelské poradenství, pomoc při řízení obchodní činnosti, zprostředkování obchodních, komerčních a ekonomických informací, obchodní nebo podnikatelské informace a informační služby v těchto oblastech, velkoobchodní a maloobchodní služby v oboru potravin a nápojů, obchodní administrativní, kancelářské práce; (41) provozování tělovýchovných zařízení a zařízení sloužících regeneraci a rekondici jako např. posilovna, tenisová hala, aerobic, squash, bowling, billiard, provozování rekreačních a sportovních zařízení, provozování sportovišť a stadionů, půjčování sportovního vybavení, provozování služeb zdravotního a kondičního cvičení, služeb kondičních trenérů, vzdělávací a zábavní činnost, pořádání kurzů pro cvičitele, trenéry a rozhodčí, činnost sportovních instruktorů, pořádání odborných setkání, například školení, kurzů, konferencí a sympozií, přednášek, organizování a pořádání společenských, kulturních, sportovních a jiných produkcí, pořádání uměleckých a jiných přehlídek nekomerčního charakteru, organizování kulturních, sportovních a zábavních akcí, provozování fitness centra, vedení kondičního tělocviku, půjčování sportovního nářadí, odborné poradenství v uvedených službách, pronájem sportovních potřeb-golfových holí, golfových míčků, pronájem sportovních potřeb-tenisových raket, tenisových míčků, badmintonových raket, badmintonových míčků, pronájem tenisových kurtů, spinning, golfové kluby, tenisové kluby; (43) služby spojené s ubytováním, stravováním a občerstvením, provozování penzionů, hotelů, motelů, restaurací, hostinců, kaváren, vináren, cukráren, barů, bufetů apod., poradenství v oboru hotelnictví, zajišťování hotelových pobytů, pronájem apartmánů, sálů, salonků, jednacích místností a jiných nebytových prostor obsažených v této třídě, pronájem jednacích místností, poskytování přechodného ubytování a jeho rezervace, rezervace hotelu, provozování restaurace, barů, kaváren, sportovních barů, vináren, cukráren, bufetů, ubytovací služby (hotely), služby zajišťující stravování a nápoje, rychlé občerstvení; (44) provozování zařízení sloužících regeneraci a rekondici jako např. sauna, solária, whirlpool, masáže, diagnostika, provozování salónů krásy, odborné služby kadeřnické, kosmetické, manikérské, pedikérské a masérské, provozování lázeňského sanatoria, tj. poskytování služeb rehabilitačních, fyziatrie, balneologie a rehabilitace, poradenství v oblasti zdravému životnímu stylu, wellness, provozování solárií, provozování sauny, fyzioterapie, aranžování květin, veřejné lázně, páně lázně, turecké lázně, poskytování služeb saunových mistrů.

(511) 3, 24, 25, 35, 41, 43, 44
(540)



(111) **368591**
(220) 05.03.2018
(320) 05.03.2018
(442) 06.06.2018
(151) 12.09.2018
(730) **Na Florenci Development s.r.o.**, Na Florenci 2116/15, Praha 1, Nové Město, 11000, CZ
(740) Jiří Effmert, Družstevní 1424/12, Říčany, 25101
(210) O-546260
(510) (35) administrativní provozování obchodního, nákupního a kancelářského centra, pronájem reklamních a informačních ploch, pomoc při řízení obchodní činnosti, obchodní administrativní, kancelářské práce, tvorba reklamy, poskytování propagačních informací, reklamní, inzertní a propagační činnost prostřednictvím jakéhokoliv média, rozšiřování a poskytování reklamních a inzertních materiálů, periodických a neperiodických tiskovin, novin a časopisů určených pro reklamu a propagaci, prospektů, letáků, katalogů, reklamní literatury a jiných nosných médií i prostřednictvím sítě Internet, reklama on-line v počítačové síti, průzkumy trhu, inzerce, marketing, obchodní rešerše, příprava a vkládání informací o realitních nabídkách a poptávkách do počítačových databází, systemizace informací do počítačové databáze, vytváření, zpracovávání a třídění obchodních dat v rámci databází; (36) činnost realitní kanceláře,

zahrnující správu a obhospodařování nemovitostí, zprostředkování správy a obhospodařování nemovitostí, nájem, pronájem a zprostředkování nájmu a pronájmu nemovitostí, obchodů, kanceláří, bytů a rodinných domků, nákup, prodej a výměna nemovitostí, zprostředkování nákupu, prodeje a výměny nemovitostí, ohady a oceňování nemovitostí, úvěrové a hypoteční konzultace, poskytování a zprostředkování úvěrů a hypotečních výpůjček, konzultační a poradenská činnost spojená s kompletní činností realitní kanceláře, finanční služby v oblasti obchodu s realitami, konzultační a poradenská činnost v oblasti obchodu s realitami, poskytování informací o nemovitostech prostřednictvím sítě Internet (pomocí fotografií, videí a filmů umístěných na Internetu), finanční developerské služby v oblasti nemovitostí, informační činnost v oblasti realit, poskytování základních služeb spojených s pronájemem nemovitostí spadajících do této třídy; (37) výstavba a přestavba budov v občanské a investiční výstavbě včetně rodinných domů dřevěných i zděných, činžovních domů, kladení podlah, montáž, inspekce, servis, údržba a opravy staveb a zařízení ve shora uvedených oborech, stavební úpravy v rámci dokončování staveb, výstavba hřišť, zejména dětských hřišť, instalace objektů zahradní architektury, údržba objektů zahradní architektury, montování objektů zahradní architektury, výstavba parků (stavební služby), developerská činnost ve stavebnictví; (39) pronájem garážových, parkovacích a skladovacích prostor, včetně poskytování základních služeb s tím souvisejících spadajících do této třídy; (41) pořádání a provozování společenských, kulturních, zábavních i sportovních akcí; (43) hotelové služby, ubytovací služby, hostinská a restaurační činnost, provozování restaurací a kaváren.

(511) 35, 36, 37, 39, 41, 43

(540)

NUSELSKÝ PIVOVAR

(111) **368592**
(220) 06.03.2018
(320) 06.03.2018
(442) 06.06.2018
(151) 12.09.2018
(730) **Knieradl Zdeněk**, Kanice 286, Kanice, 66401, CZ
(740) Jansa, Mokřý, Otevřel & partneři s.r.o., advokátní kancelář, Mgr. et Mgr. Petr Mališ, advokát, Sokola Tůmy 743/16, Ostrava, Mariánské Hory, 70900
(210) O-546274
(591) Barevná
(510) (3) kosmetické a hygienické přípravky (toaletní potřeby), lubrikační gely v rámci této třídy, parfémy přitahující opačné pohlaví, masážní oleje; (5) hygienické přípravky a výrobky - přípravky usnadňující sexuální styk, lubrikační gely pro osobní použití, gely na sexuální stimulaci, sexuální lubrikanty pro osobní potřebu, doplňky stravy podporující sexuální styk, doplňky stravy na sexuální stimulaci, doplňky stravy pro lidskou potřebu, masážní oleje (léčivé), doplňky stravy usnadňující sexuální styk, výrobky podporující sexuální styk (pro vnější i vnitřní použití), feromony, vše v rámci této třídy; (9) nosiče dat všeho druhu, vyjma nosičů papírových, a to audiokazety, videokazety, CD nosiče, DVD nosiče a další magnetické a elektronické nosiče dat, multimediální aplikace, 3D animace, multimediální informační katalogy, programy pro internetové vyhledávače a portály, aplikace určené pro mobilní aplikace a další přenosná elektronická zařízení, počítačové aplikace a programy, softwarové aplikace umožňující spouštění po Internetu, počítačový software; (10) nafukovací panny (erotické pomůcky), umělé penisy jako erotické pomůcky pro dospělé, umělé penisy (pomůcky pro sexuální stimulaci pro dospělé), sexuální pomůcky, sexuální hračky, sexuální pomůcky pro dospělé, vibrátory jako sexuální pomůcky pro dospělé, zvětšovače penisu, umělé vagíny jako sexuální pomůcky pro dospělé, ben wa kuličky, masážní přístroje a zařízení (elektrické nebo neelektrické), vibrační masážní přístroje a zařízení, vibrační přístroje a zařízení na masáže, prezervativy, kondomy, gumové potřeby hygienické, umělé údy, vibromasážní přístroje; (18) biče, biče (důtky), kožené řemeny a řemínky, kožená vodítka, obojky, kožená pouta, kožené masky, vše v rámci této třídy; (25) oděvy, obuv, spodní prádlo, punčochové zboží, včetně všech uvedených výrobků jako erotických či určených k erotickým potřebám; (35) reklamní, marketingové a propagační služby, služby předvádění výrobků a vystavování zboží, rozšiřování (distribuce) vzorků, pomoc při vedení obchodních podniků ohledně styku s veřejností, zprostředkování obchodních a komerčních kontaktů, obchodní informační služby poskytované přes internet, obchodní informační služby dodávané on-line z počítačové databáze nebo z internetu, maloobchodní a velkoobchodní činnost se zaměřením na erotické pomůcky, potřeby a zařízení, oděvy a oděvní doplňky včetně erotických, zprostředkovatelská obchodní činnost se zaměřením na erotické pomůcky, potřeby a zařízení, oděvy a oděvní

doplňky včetně erotických, Internetový obchod (e-shop) se zaměřením na erotické pomůcky, potřeby a zařízení, oděvy a oděvní doplňky včetně erotických, reklama on-line v počítačové síti, služby v oblasti obchodních sítí, a to poskytování obchodních konzultačních a poradenských služeb pomocí internetu v oblasti průzkumu trhu a internetového marketingu, pronájem reklamních prostor a ploch pro třetí osoby; (38) provozování internetového portálu, služby webových portálů, šíření informací prostřednictvím komunikačních sítí, a to internetu a bezdrátových, kabelových, satelitních sítí, elektronický přenos dat v počítačových sítích a internetu, komunikační služby prostřednictvím internetu, vnějších a vnitřních sítí, počítačem řízený přenos dat a obrazu; (41) zábavní veletrhy, vydavatelská činnost, publikační činnost, pořádání kulturních, společenských a zábavních akcí; (42) návrh, tvorba, správa a údržba webových stránek, portálů a aplikací včetně multimediálních a 3D aplikací, návrh, vytváření a modelování 3D animací, navrhování a tvorba informačních databází, elektronických časopisů, periodik, knih, multimediálních dokumentů, prezentací a katalogů v rámci této třídy, interaktivní a grafické programy (tvorba), počítačové animace a vizualizace, tvorba, programování a správa systémů pro obsluhu zákazníků přístupných po internetu, navrhování, tvorba, instalace, aktualizace a správa počítačového software, navrhování a vývoj počítačového hardwaru, tvorba a zajišťování počítačových operačních systémů pro třetí osoby, analýza počítačových systémů, provozování a konstrukce databází, aplikací a serverů, řešení webových serverů, návrhy počítačových systémů pro hodnocení oblíbenosti či kvality výrobků a služeb zákazníky, uživateli nebo třetími osobami, programové projekty (tvorba), vědecké a technologické služby a související výzkum a projektování, informace, poradenství a konzultace vztahující se k výše uvedeným službám.

(511) 3, 5, 9, 10, 18, 25, 35, 38, 41, 42
(540)

ErosStar

(111) **368593**
(220) 06.03.2018
(320) 06.03.2018
(442) 06.06.2018
(151) 12.09.2018
(730) **Axland.cz s.r.o.**, Aleje 473/109, Ostrava, Hošťálkovic, 72528, CZ
(740) Ing. Pavel Nádvorník s.r.o., Sokola Tůmy 1099/1, Ostrava, Mariánské Hory, 70900
(210) O-546287
(510) (23) vlákna, nitě, příže, příže a nitě obsahující směsi bavlny, pletací příže vyrobené z akrylových materiálů, předená polyesterová vlákna k textilnímu použití, vlny pro ruční pletení, vlákna z hedvábí, bambusová vlákna k textilnímu účelům, elastické nitě a příže na textilní použití; (26) příslušenství a doplňky oblečení (galanterie), šicí potřeby a ozdobné textilní výrobky; (35) velkoobchodní a maloobchodní prodej nití, přízí a galanterie, prodej nití, přízí a galanterie prostřednictvím e-shopu.

(511) 23, 26, 35
(540)

PEARL

(111) **368594**
(220) 06.03.2018
(320) 06.03.2018
(442) 06.06.2018
(151) 12.09.2018
(730) **Tesař Dalibor**, Ve Vrbině 1120/4, Krnov, Pod Cvilínem, 79401, CZ
(740) Ing. Zdeněk Kučera, Dlouhá 207 (P.O.Box 92), Slušovice, 76315
(210) O-546311
(510) (29) zpracované ovoce, houby a zelenina (včetně ořechů a luštěnin), oříšky zpracované, bramborové lupínky, ovocné lupínky; (30) cukr, přírodní sladidla, sladké polevy a náplně, výrobky z včelích produktů, káva, čaj,

kakao a jejich náhražky, zpracované obilí, škrob a produkty z nich vyrobené, pečicí přípravky a droždí, cukrovinky, slané pečivo, toasty (pečivo), trvanlivé pečivo, suchary, sušenky, tyčinky (trvanlivé pečivo), cereální výrobky, müsli výrobky, müsli tyčinky, cereální tyčinky, obilné vločky, ovesné vločky, kukuřičné lupínky, ovesná kaše, popcorn, rýže, rýžové koláčky, sójové trvanlivé pečivo; (40) výroba trvanlivého pečiva.

(511) 29, 30, 40
(540)



(111) **368595**
(220) 07.03.2018
(320) 07.03.2018
(442) 06.06.2018
(151) 12.09.2018
(730) **KM Beta a.s.**, Dolní Vály 3739/4, Hodonín, 69501, CZ
(740) Ing. Pavel Nádvorník s.r.o., Sokola Tůmy 1099/1, Ostrava, Mariánské Hory, 70900
(210) O-546333
(591) Barevná
(510) (2) nátěry, ochranné nátěry, nátěry na střešní krytiny, povrchové nátěrové směsi (barvy), tónovače na povrchové nátěry, pryskyřice na povrchovou úpravu; (19) veškeré výrobky pro střešní krytiny spadající do této třídy, okapy a střešní materiál (ne z kovu), střešní okapní žlaby, nekovové střešní krytiny, nekovové střešní tašky, lemování střech a střešní krokve, šindele, střešní podklady, střešní lepenka, střešní oplátování nekovové, betonové tašky, břidlice na střechy, břidlice přírodní nebo umělá, beton, stavební prvky z betonu, stavební výrobky z betonu, betonové povrchy, předtvarované betonové stavební prvky, betonové stěny ke stavebním účelům, nátěrové hmoty (stavební materiál), dřevěné střešní desky, asfaltové nátěry na střešní krytiny, nátěry betonu, dehtové nátěry na střechy, živcové nátěry na střechy, tekuté plastové povrchové nátěry k ochraně před vlhkostí (nikolí barvy); (35) zprostředkovatelská činnost v oblasti obchodu a služeb k obchodním účelům týkajících se výše uvedených výrobků ve tř. 19 (obchodní zprostředkovatelské služby), zprostředkování obchodních kontaktů v oblasti výrobků uvedených ve tř. 19 (obchodní zprostředkovatelské služby), zpracování textů, vedení kartoték v počítači, vyhledávání dat a informací v počítačových souborech, služby (telefonní vzkazy, dotazy) pro nepřítomné, systemizace informací do počítačových databází, styky s veřejností, marketingové studie, poradenství v obchodní činnosti, obchodní management, sekretářské služby, obchodní administrativa, kancelářské práce, reklama, inzerce, rozšiřování reklamních nebo inzertních materiálů, rozšiřování reklamních materiálů zákazníkům (letáky, prospekty, tisky, vzorky), vydávání reklamních materiálů, publikování reklamních textů, aktualizování reklamních materiálů, reklama on-line v počítačové síti, překlad informací do počítačových databází, průzkum trhu, obchodní nebo podnikatelský průzkum, kopírování nebo rozmnožování (reprodukce) dokumentů, dokladů, propagační činnost, komerční využití internetu v oblastech komerčních internetových médií a vyhledávacích služeb, on-line inzerce, poskytování obchodních informací a obchodních služeb v oblasti výrobků ve tř. 19 pomocí internetu, prezentace uživatelů na stránkách world wide web v počítačové síti internet, zprostředkování internetového obchodu v oblasti výše uvedených výrobků ve tř. 19, automatizované zpracování dat a informací, poskytování obchodních nebo podnikatelských informací, pomoc při řízení obchodní a podnikatelské činnosti, provádění obchodních operací; (37) stavebnictví, opravy ve stavitelství, opravy střech, instalace střech, stavitelství, provádění staveb, včetně jejich změn, udržovacích prací na nich a jejich odstraňování, izolování staveb, výstavba rodinných domů, dřevostaveb, nízkoenergetických domů, montáž rodinných domů, dřevostaveb,

nízkoenergetických domů, poskytování stavebních informací, konzultační činnost ve stavebnictví, odborná pomoc ve stavebnictví, poradenství v oblasti stavitelství, stavební dozor a řízení staveb (dohled), dodávky staveb na klíč, zprostředkování služeb souvisejících s přípravou, koordinací a kolaudací stavby obsažené v této třídě, developerská činnost ve stavebnictví, kompletní montáž střešních krytin všech typů včetně tepelné izolace plochých střešních, hydroizolace a zateplení střešních, sanace střešních konstrukcí, demontáž původních krytin a konstrukcí, klempířské práce, tesařské práce, montáž hromosvodů, realizace střešních pláštů na klíč, montáž střešní krytiny a střešních tašek na objednávku; montáž střešních krovů, nanášení povrchových nátěrů; (40) zpracování a přeměna materiálů, a to tvarování betonu, čištění, broušení, drčení kamene, výroba střešních tašek (na zakázku); povrchová úprava střešní krytiny, kovové nátěry, práškové nátěry.

(511) 2, 19, 35, 37, 40
(540)



(111) **368596**

(220) 08.03.2018
(320) 08.03.2018
(442) 06.06.2018
(151) 12.09.2018

(730) **AJETO spol. s r.o.**, Rýmařovská 475, Praha, 19900, CZ

(210) O-546364

(510) (12) dopravní prostředky, prostředky pro pohyb po zemi, vodě nebo vzduchem; (28) hry, hračky a výrobky určené ke hraní, zařízení na videohry, cvičební a sportovní potřeby, dekorace na vánoční stromčeky.

(511) 12, 28

(540)



(111) **368597**

(220) 09.03.2018
(320) 09.03.2018
(442) 06.06.2018
(151) 12.09.2018

(730) **Šimák Václav Ing.**, Ohnišov č. p. 106, Ohnišov, 51784, CZ

(740) Ing. Milan Škoda, Nahořanská 308, Nové Město nad Metují, Krčín, 54901

(210) O-546384

(510) (31) zemědělské plodiny zpracované i nezpracované, sušené zemědělské plodiny, mrazově sušené zemědělské plodiny, mrazově sušené čerstvě sklizené zemědělské plodiny, vše pěstované (vyráběné) v souladu s předpisy o ekologickém zemědělství.

(511) 31

(540)

BIOMELKA

(111) **368598**

(220) 09.03.2018
(320) 09.03.2018

(442) 06.06.2018

(151) 12.09.2018

(730) **NOVATO spol. s r.o.**, Uralská 770/6, Praha 6, Bubeneč, 16000, CZ

(740) Ing. Marie Smrčková, patentový zástupce, Velflíkova 1431/10, Praha 6, Dejvice, 16000

(210) O-546388

(510) (1) chemické prostředky pro průmysl, opravárenství, stavebnictví, zemědělství a vědu, chemické prostředky odolné vůči rozpouštědlům, kyselinám, zásadám, lepidlům, barvivům a dalších chemickým látkám; (3) čisticí činidla na ruce, čisticí přípravky na ruce, ochranné krémy na pokožku proti agresivním látkám a nečistotám, ochranné krémy na kůži proti agresivním látkám a nečistotám, průmyslové mýdlo, ochranný chemický pěnový prostředek na pokožku při práci s agresivními látkami a nečistotami; (5) dezinfekční přípravky (jiné než mýdlo), dezinfekční přípravky pro hygienické účely, přípravky k dezinfekci rukou, dezinfekční ochranný pěnový prostředek k ochraně pokožky při práci s agresivními látkami, léčivé krémy na ruce a nohy, léčebné pleťové krémy, léčivé krémy a masti, léčivé ochranné krémy, léčivé spreje, protiplísňové přípravky, protizánětlivé přípravky, tekuté masti, hojivé masti, antibakteriální gely, antibakteriální spreje, antibakteriální přípravky na mytí rukou, antiseptické mycí přípravky, hygienické přípravky a výrobky, hygienické lubrikanty.

(511) 1, 3, 5

(540)

NR

(111) **368599**

(220) 12.03.2018

(320) 12.03.2018

(442) 06.06.2018

(151) 12.09.2018

(730) **POZEMNÍ KOMUNIKACE BOHEMIA, a.s.**, Milady Horákové 2764, Kladno, Kročehlavy, 27201, CZ

(210) O-546412

(591) Barevná

(510) (35) zprostředkování obchodních služeb v oblasti stavebních prací (silniční stavby) v rámci této třídy, zprostředkování obchodu se stavebním materiálem; (37) pronájem a půjčování věcí movitých (mechanizační a dopravní prostředky) v rámci této třídy, poskytování technických služeb, a to čištění ulic, údržba komunikací, výkopové práce, přípravné práce pro stavby, provádění staveb, jejich změn a odstraňování, vše v rámci této třídy; (39) skladování zboží a manipulace s nákladem, přeprava materiálu a osob (vše v souvislosti se silničními stavbami); (42) inženýrská činnost v investiční výstavbě silnic, činnost technických poradců v oblasti stavebnictví a architektury, projektová činnost ve výstavbě.

(511) 35, 37, 39, 42

(540)



člen skupiny ČNES

(111) **368600**

(220) 12.03.2018

(320) 12.03.2018

(442) 06.06.2018

(151) 12.09.2018

(730) **Masopust Jaroslav**, Vocelova 474/11, Praha 2, Vinohrady, 12000, CZ
Zbytek Zdeněk Ing., Konstantinova 1494/40, Praha 4, Chodov, 14900, CZ

(740) **RETROPATENT s.r.o.**, Dobiášova 1246/29, Liberec, Liberec VI-Rochlice, 46006

(210) O-546414

(510) (16) etikety, obaly papírové a z plastů jinde neuvedené; (32) piva, minerální vody, šumivé nápoje a jiné nápoje nealkoholické, nápoje a šťávy ovocné,

sirupy a jiné přípravky k zhotovování nápojů; (33) alkoholické nápoje (s výjimkou pív).
(511) 16, 32, 33
(540)

bázi kávy, kávové extrakty, kávové náhražky a extrakty z kávových náhražek, stříelné zbraně, terče, ocelové terče, vouchery na střelecké akce.
(511) 21, 30, 35
(540)

КАГО



(111) **368601**
(220) 12.03.2018
(320) 12.03.2018
(442) 06.06.2018
(151) 12.09.2018
(730) **Alferovičová Irina Mgr.**, Vzdušná 889/10, Praha 4, Lhotka, 14200, CZ
(210) O-546420
(591) Barevná
(510) (3) kosmetika, papírové ručníky napuštěné kosmetickými přípravky, kosmetické masky, tělové masky (pro kosmetické použití), parfumerie, přípravky pro osobní hygienu a kosmetické přípravky, toaletní přípravky, vonné oleje a aromatické výtázky, mýdla a gely, přípravky pro péči o vlasy a přípravky na holení; (16) pohlednice, přání, gratulace, papírové krabice, dárkové tašky, vzory k výrobě oblečení, pytle a balicí a obalové materiály a materiály pro skladování z papíru, lepenky nebo z plastů, papírnické zboží a učební pomůcky, balicí a obalový papír; (22) textilní obaly (obálky, tašky, sáčky), síťové tašky na šetrné praní dámského spodního prádla, výrobky z textilií a textilních vláken (ochranné obaly vyrobené z textilií na balení, uskladnění a přepravu), balicí výrobky ve formě pytlů z textilních materiálů; (24) ručníky, textilie, domácí textil, textil nepromokavý, froté (textil), koupelnový textil, bytový textil, prádlo (nikoliv osobní), ložní prádlo a pokrývky hlavy, domácí oděvy, ponožkové papuče, domácí obuv, kalhoty, šortky, šaty, pyžama, noční košilky, košile a spodničky (košilky), košile, trička, tílka, kalhotky, spodní prádlo, korzety (spodní prádlo), body (spodní prádlo), dámské oděvy, zástěry, sukně, sametové domácí kabátky, podprsenky.
(511) 3, 16, 22, 24, 25
(540)

MaryBerry

(111) **368602**
(220) 12.03.2018
(320) 12.03.2018
(442) 06.06.2018
(151) 12.09.2018
(730) **Kadeřábek Jaromír**, Vrbka 33, Postoloprty, 44001, CZ
(740) Mgr. Jitka Vejražková, patentový zástupce, Podkovářská 6, Praha 9, 19000
(210) O-546425
(510) (21) šálky, podšálky, hmičky; (30) káva zrnková, instantní a mletá, káva bez kofeinu, přípravky na bázi kávy, kávové extrakty, kávové náhražky a extrakty z kávových náhražek; (35) maloobchodní činnost a e-shop s výrobky: káva zrnková, instantní a mletá, káva bez kofeinu, přípravky na

(111) **368603**
(220) 13.03.2018
(320) 13.03.2018
(442) 06.06.2018
(151) 12.09.2018
(730) **Unie společenství finančního zprostředkování a poradenství**, Španělská 770/2, Praha 2, Vinohrady, 12000, CZ
(740) PatentCentrum Sedlák & Partners s.r.o., Husova tř. 1847/5, České Budějovice, České Budějovice 3, 37001
(210) O-546447
(591) Barevná
(510) (36) finanční služby, finanční analýzy, činnost finančních zalců, poradenství v oblasti financování, finančního plánování a investic, služby finančního plánování, finanční výzkum, finanční analytické služby; (41) poskytování školení a dalšího vzdělávání v oblasti finančních služeb, organizování a vedení seminářů, kurzů, kolokvií, konferencí, kongresů, sympozií v oblasti finančních služeb, vydavatelská a nakladatelská činnost, služby vzdělávacích akademií vztahující se k finančnímu plánování, průzkumy zaměřené na otázky vzdělávání, poskytování poradenských služeb v oblasti vzdělávání.
(511) 36, 41
(540)



(111) **368604**
(220) 13.03.2018
(320) 13.03.2018
(442) 06.06.2018
(151) 12.09.2018
(730) **Unie společenství finančního zprostředkování a poradenství**, Španělská 770/2, Praha 2, Vinohrady, 12000, CZ
(740) PatentCentrum Sedlák & Partners s.r.o., Husova tř. 1847/5, České Budějovice, České Budějovice 3, 37001
(210) O-546449
(591) Barevná
(510) (36) finanční služby, finanční analýzy, činnost finančních zalců, poradenství v oblasti financování, finančního plánování a investic, služby finančního plánování, finanční výzkum, finanční analytické služby; (41) poskytování školení a dalšího vzdělávání v oblasti finančních služeb, organizování a vedení seminářů, kurzů, kolokvií, konferencí, kongresů, sympozií v oblasti finančních služeb, vydavatelská a nakladatelská činnost, služby vzdělávacích akademií vztahující se k finančnímu plánování,

průzkumy zaměřené na oblast vzdělávání, poskytování poradenských služeb v oblasti vzdělávání.

(511) 36, 41
(540)



- (111) **368605**
(220) 13.03.2018
(320) 13.03.2018
(442) 06.06.2018
(151) 12.09.2018
(730) **XANTIS PHARMA LIMITED**, Lemesou 5, Eurosure Tower, 1st floor, Flat/Office 101, 2112 Nicosia, CY
(740) Rott, Růžička & Guttman Patentové, známkové a advokátní kanceláře, JUDr. Vladimír Rott, Vinohradská 37, Praha 2, 12000
(210) O-546465
(510) (5) farmaceutika, léčebné a veterinární přípravky.
(511) 5
(540)

Sanoral Virustop

- (111) **368606**
(220) 14.03.2018
(320) 14.03.2018
(442) 06.06.2018
(151) 12.09.2018
(730) **Deciem Beauty Group Inc.**, 517 Richmond St. E., Toronto, Ontario M5A 1R4, CA
(740) C|K|T ČERVENKA TURKOVÁ & PARTNERS Advokátní, patentová a známková kancelář, Mgr. Jana Turková, advokátka, Anny Letenské 34/7, Praha 2, 12000
(210) O-546516
(510) (3) kosmetické přípravky pro péči o tělo, výrobky pro péči o pokožku a tělo, jmenovitě hydratační přípravky na obličej, hydratační přípravky na tělo, kúry proti stárnutí obličeje, přípravky proti stárnutí těla, jmenovitě tělové krémy proti stárnutí, pleťové vody, gely, oleje, čisticí přípravky, tělová mýdla, peelingy, hydratační přípravky, kosmetické přípravky zlepšující stav pokožky, zjemňující přípravky pro péči o pleť a přípravky proti vráskám, kúry na ošetření krku, jmenovitě pleťové vody, krémy, gely, oleje, čisticí přípravky, peelingy, hydratační přípravky, kosmetické přípravky zlepšující stav pokožky, zjemňující přípravky na krk a přípravky proti vráskám na krku, kúry na neléčebné ošetření strií, jmenovitě pleťové vody, krémy, gely, oleje, čisticí přípravky, peelingy, hydratační přípravky, kosmetické přípravky zlepšující stav pokožky, zjemňující přípravky pro péči o pleť a přípravky proti vráskám, kúry na ošetření krku, jmenovitě pleťové vody, krémy, gely, oleje, čisticí přípravky, peelingy, hydratační přípravky, kosmetické přípravky zlepšující stav pokožky pro zesvětlení a rozjasnění pleti, výrobky pro péči o vlasy, jmenovitě laky na vlasy, vlasové vody, vlasové kondicionéry a gely na vlasy, kosmetika, čisticí přípravky, bělicí přípravky a jiné prostředky na praní, jmenovitě bělidla na prádlo, prací prášky a vosk na prádlo, čisticí, lešticí, odmašťovací a abrazivní přípravky, mýdla, jmenovitě antiperspirační mýdla, tělová mýdla, koupelová mýdla a mýdla na ruce, éterické oleje, vlasové vody, zubní pasty a jiné přípravky ústní hygieny, krémy na obličej a tělové krémy, tělové šampony, šampony, tělové hydratační přípravky, kolínské, parfémové vody, parfémy, deodoranty pro osobní potřebu; (35) maloobchodní služby v oblasti kosmetiky, výrobků pro osobní hygienu, výrobků pro péči o pokožku, obličej i tělo a zkrášlujících výrobků, on-line maloobchodní služby v oblasti kosmetiky, výrobků pro

osobní hygienu, výrobků pro péči o pokožku, obličej a tělo a zkrášlujících výrobků.

(511) 3, 35
(540)

DECIEM

- (111) **368607**
(220) 14.03.2018
(320) 14.03.2018
(442) 06.06.2018
(151) 12.09.2018
(730) **Deciem Beauty Group Inc.**, 517 Richmond St. E., Toronto, Ontario M5A 1R4, CA
(740) C|K|T ČERVENKA TURKOVÁ & PARTNERS Advokátní, patentová a známková kancelář, Mgr. Jana Turková, advokátka, Anny Letenské 34/7, Praha 2, 12000
(210) O-546517
(510) (3) kosmetické přípravky pro péči o tělo, výrobky pro péči o pokožku a tělo, jmenovitě hydratační přípravky na obličej, hydratační přípravky na tělo, kúry proti stárnutí obličeje, přípravky proti stárnutí těla, jmenovitě tělové krémy proti stárnutí, pleťové vody, gely, oleje, čisticí přípravky, tělová mýdla, peelingy, hydratační přípravky, kosmetické přípravky zlepšující stav pokožky, zjemňující přípravky pro péči o pleť a přípravky proti vráskám, kúry na ošetření krku, jmenovitě pleťové vody, krémy, gely, oleje, čisticí přípravky, peelingy, hydratační přípravky, kosmetické přípravky zlepšující stav pokožky, zjemňující přípravky na krk a přípravky proti vráskám na krku, kúry na neléčebné ošetření strií, jmenovitě pleťové vody, krémy, gely, oleje, čisticí přípravky, peelingy, hydratační přípravky, kosmetické přípravky zlepšující stav pokožky, zjemňující přípravky pro péči o pleť a přípravky proti vráskám pro ošetření strií, kúry na neléčebné ošetření celulitidy, jmenovitě pleťové vody, krémy, gely, oleje, čisticí přípravky, hydratační přípravky, přípravky na potlačení celulitidy, kúry na zesvětlení a/nebo rozjasnění pleti, jmenovitě pleťové vody, krémy, gely, oleje, čisticí přípravky, hydratační přípravky, kosmetické přípravky zlepšující stav pokožky pro zesvětlení a rozjasnění pleti, výrobky pro péči o vlasy, jmenovitě laky na vlasy, vlasové vody, vlasové kondicionéry a gely na vlasy, kosmetika, čisticí přípravky, bělicí přípravky a jiné prostředky na praní, jmenovitě bělidla na prádlo, prací prášky a vosk na prádlo, čisticí, lešticí, odmašťovací a abrazivní přípravky, mýdla, jmenovitě antiperspirační mýdla, tělová mýdla, koupelová mýdla a mýdla na ruce, éterické oleje, vlasové vody, zubní pasty a jiné přípravky ústní hygieny, krémy na obličej a tělové krémy, tělové šampony, šampony, tělové hydratační přípravky, kolínské, parfémové vody, parfémy, deodoranty pro osobní potřebu; (35) maloobchodní služby v oblasti kosmetiky, výrobků pro osobní hygienu, výrobků pro péči o pokožku, obličej i tělo a zkrášlujících výrobků, on-line maloobchodní služby v oblasti kosmetiky, výrobků pro osobní hygienu, výrobků pro péči o pokožku, obličej a tělo a zkrášlujících výrobků.
(511) 3, 35
(540)

AVESTAN

- (111) **368608**
(220) 15.03.2018
(320) 15.03.2018
(442) 06.06.2018
(151) 12.09.2018
(730) **LARGE LIFE LIMITED**, 6 Bexley Square, Salford, Manchester, M3 GBZ, Velká Británie, GB
(740) Václav Müller, patentový zástupce, Filipova 2016/6, Praha 4, Chodov, 14800
(210) O-546551
(510) (5) dietetické nápoje upravené pro lékařské účely, dietní a nutriční doplňky, dietní doplňky pro kojence, minerální potravinové doplňky, dietní doplňky a doplňky výživy, kapsle pro farmaceutické účely, nervová soustava (léčiva posilující -), tonika (léky), mléčný cukr pro léčebné účely (laktóza), léčivé čaje, vitamínové přípravky, želatina pro lékařské účely, přípravky na bázi aminokyselin pro léčebné účely, vitamínové nápoje, proteinové potravinové doplňky, dietní doplňkové nápoje, energetické tyčinky nahrazující jídlo jakožto doplňky stravy, výživné nápojové směsi na bázi uhlohydrátů používané jako náhražky jídla (potravní doplňky); (29) proteinové mléko, syrovátka, kumys (mléčný nápoj), mléko, mléčné výrobky, mléčné nápoje, tofu, želatina, jedlé oleje; (30) cereální tyčinky a energetické tyčinky, pochutiny vyrobené z mšlí; (32) nealkoholické nápoje, přípravky na

výrobu nápojů, sirupy na výrobu nápojů, nápoje obsahující vitamíny, nápoje iontové, energetické nápoje, tablety k přípravě šumivých nápojů, ovocné nebo zeleninové koktejly, minerální vody (přípravky na výrobu -), voda, míchané ovocné džusy, rajčatová šťáva (nápoj), nealkoholické aperitivy, nápoje pro sportovce, nápoje obsahující vitamíny, nápoje pro sportovce s obsahem elektrolytů, džusy.

(511) 5, 29, 30, 32

(540)

Amix ZeroHero

(111) **368609**

(220) 15.03.2018

(320) 15.03.2018

(442) 06.06.2018

(151) 12.09.2018

(730) **LARGE LIFE LIMITED**, 6 Bexley Square, Salford, Manchester, M3 GBZ, Velká Británie, GB

(740) Václav Müller, patentový zástupce, Filipova 2016/6, Praha 4, Chodov, 14800

(210) O-546556

(510) (5) dietetické nápoje upravené pro lékařské účely, dietní a nutriční doplňky, dietní doplňky pro kojence, minerální potravinové doplňky, dietní doplňky a doplňky výživy, kapsle pro farmaceutické účely, nervová soustava (léčiva posilující -), tonika (léky), mléčný cukr pro léčebné účely (laktóza), léčivé čaje, vitamínové přípravky, želatina pro lékařské účely, přípravky na bázi aminokyselin pro léčebné účely, vitamínové nápoje, proteinové potravinové doplňky, dietní doplňkové nápoje, energetické tyčinky nahrazující jídlo jakožto doplňky stravy, výživné nápojové směsi na bázi uhlohydrátů používané jako náhražky jídla (potravní doplňky); (29) proteinové mléko, syrovátka, kumys (mléčný nápoj), mléko, mléčné výrobky, mléčné nápoje, tofu, želatina, jedlé oleje; (30) cereální tyčinky a energetické tyčinky, pochutiny vyrobené z mšlí; (32) nealkoholické nápoje, přípravky na výrobu nápojů, sirupy na výrobu nápojů, nápoje obsahující vitamíny, nápoje iontové, energetické nápoje, tablety k přípravě šumivých nápojů, ovocné nebo zeleninové koktejly, minerální vody (přípravky na výrobu -), voda, míchané ovocné džusy, rajčatová šťáva (nápoj), nealkoholické aperitivy, nápoje pro sportovce, nápoje obsahující vitamíny, nápoje pro sportovce s obsahem elektrolytů, džusy.

(511) 5, 29, 30, 32

(540)

Amix Hero – In You

(111) **368610**

(220) 16.03.2018

(320) 16.03.2018

(442) 06.06.2018

(151) 12.09.2018

(730) **Česká unie sportu, z.s.**, Zátokova 100/2, Praha 6, Břevnov, 16900, CZ

(740) Mgr. Jiří Macek, Sázavská 751/16, Praha 2, Vinohrady, 12000

(210) O-546581

(510) (16) tiskoviny a tiskárenské výrobky, letáky, časopisy, kalendáře, pohlednice, fotografie, plakáty, katalogy, pamětní medaile z papíru, umělých hmot a jiné propagační a informační materiály a upomínkové předměty spadající do této třídy, těžítka; (35) marketing, propagace a reklama, zejména propagace sportu, kulturních a společenských akcí, obchodní management sportovní činnosti, výstavy k reklamním a obchodním účelům, pomoc při řízení obchodní činnosti, obchodní administrativa, kancelářské práce; (41) kulturní, sportovní, zábavní a vzdělávací soutěže a hry, společenské akce, organizování a pořádání závodů, anket a soutěží, zábavných a sportovních akcí a vystoupení, vyhlašování ocenění vítězů, školení, výchova, vzdělávání, zábava, vydavatelská činnost, publikační činnost, provozování výchovných, vzdělávacích, školských zařízení, včetně poskytování vzdělávací činnosti v obecně prospěšných společnostech, nadační činnost v oblasti sportovní (pořádání a organizace kurzů, seminářů a sportovních akcí).

(511) 16, 35, 41



(111) **368611**

(220) 16.03.2018

(320) 16.03.2018

(442) 06.06.2018

(151) 12.09.2018

(730) **spaceti s.r.o.**, Jungmannova 36/31, Praha 1, Nové Město, 11000, CZ

(740) RD Legal s.r.o., advokátní kancelář, Mgr. Tomáš Valouch advokát, náměstí I. P. Pavlova 1785/3, Praha 2, Nové Město, 12000

(210) O-546585

(510) (9) počítačový aplikační software k použití v rámci internetu věcí [IoT], počítačové hardwarové moduly pro použití v elektronických zařízeních používajících internet věcí, komunikační software, aplikační software, software počítačového rozhraní, počítačové programy, software, software počítačový (nahraný), software pro telekomunikační účely, software pro mobilní telefony, software pro řízení mobilních zařízení, počítačový software pro mobilní telefony, počítačový software pro sběr, shromažďování, zpracování, šíření a přenos údajů o poloze, počítačový hardware pro přenos, sestavování, shromažďování, zpracování a šíření údajů o poloze, přístroje k určování polohy, elektrická zařízení na určení polohy objektu, karty obsahující plošné spoje, elektronická navigační zařízení, elektronické navigační systémy, dálkové navigační přístroje, přenosná navigační zařízení, navigační přístroje; (35) marketing, cílený marketing, internetový marketing, event marketing (získávání zákazníků pořádáním akcí); (37) instalace počítačových systémů, instalace počítačového hardwaru, instalace hardwaru pro počítačové systémy, instalace, údržba a oprava počítačového hardwaru, opravy počítačového hardwaru, instalace elektrických zařízení, instalace komunikačního vybavení, instalace mobilních komunikačních systémů, instalace přístrojů komunikačních sítí, instalace elektronických komunikačních sítí, instalace bezdrátového telekomunikačního vybavení a bezdrátových lokálních sítí, instalace, opravy a údržba počítačů a počítačových periferních zařízení, instalace počítačových systémů využívajících elektronické obvody v pevné fázi, instalace, montáž, údržba a opravy počítačového hardware a telekomunikačních přístrojů; (39) navigační služby, poskytování navigační služby pro jednotlivce, navigační poradenské služby, plánování tras (navigační služby), pronájem navigačních systémů; (41) školicí kurzy zaměřené na počítačový software, školicí kurzy zaměřené na počítačový hardware, počítačové školení, organizování školení, školení zaměstnanců (služby), školení v oblasti elektrotechniky, poskytování on-line školení, poskytování školení a výuky, odborné vzdělávání a školení, služby v oblasti počítačových školení, školení v ovládání počítačových systémů, školení v oblasti údržby počítačů, pořádání a vedení workshopů (školení), školení v oblasti komunikačních technologií, školení v oblasti designu softwarových systémů, školení v oblasti elektronického zpracování dat, školení v oblasti technik zpracování dat, školení personálu v dovednostech týkajících se kancelářských systémů, vzdělávání a školení v oblasti elektronického zpracování dat, služby školení zaměstnanců v oblasti moderní kancelářské technologie, konzultační služby související se vzděláváním a školením vedoucích pracovníků a personálu; (42) software (tvorba -), software (aktualizace počítačového -), software jako služba [saaS], počítačový software - instalace a údržba, poradenské služby v oblasti počítačového hardware a software, vývoj počítačového hardwaru, poradenské, konzultační a informační služby v oblasti navrhování a vývoje počítačového hardwaru, výzkum a vývoj vztahující se k počítačovému hardwaru, poskytování informací o navrhování a vývoji počítačového softwaru, výzkum vztahující se k vývoji počítačového hardwaru; (45) licencování počítačového softwaru.

(511) 9, 35, 37, 39, 41, 42, 45

(540)

PropTech

- (111) **368612**
(220) 19.03.2018
(320) 19.03.2018
(442) 06.06.2018
(151) 12.09.2018
(730) **Ultima Oils s. r. o.**, Panenská 13, Bratislava, SK
(740) Mgr. Jaroslav Nižňanský, usazený evropský advokát, Nádražní 344/23, Praha 5, Smíchov, 15000
(210) O-546614
(591) Barevná
(510) (36) bankovníctví, zprostředkování pojištění, půjčky na splátky.
(511) 36
(540)



- (111) **368613**
(220) 19.03.2018
(320) 19.03.2018
(442) 06.06.2018
(151) 12.09.2018
(730) **Profema - Centrum fetální medicíny s.r.o.**, Nad Spádem 641/20, Praha 4, 14700, CZ
(740) Holubová advokáti s.r.o., Mgr. Štěpán Holub, advokát, Za Poříčskou bránou 365/21, Praha 8, 18600
(210) O-546626
(510) (44) zdravotní péče, zdravotní poradenství, zdravotnická střediska.
(511) 44
(540)



- (111) **368614**
(220) 19.03.2018
(320) 19.03.2018
(442) 06.06.2018
(151) 12.09.2018
(730) **Pivovary Staropramen s.r.o.**, Nádražní 43/84, Praha 5, 15000, CZ
(740) Mgr. Ivan Rámeš advokát, Na Florenci 2116/15, Praha 1, Nové Město, 11000
(210) O-546633
(510) (16) papírové ubrousky a pivní tácky, letáky, pasparty, plakáty, plakáty velké plošné, rozetky, účtenky, papírové tabule, papírové obaly na láhve, papírové visačky, novoroční přání, letáky, tištěné jídelní listky, polepy na auta; (21) tácky papírové, plastové kelímky, papírové kelímky, pohárky skleněné, sklenice, poháry keramické, holby keramické, stojany na jídelní listky, keramické a porcelánové tácky, porcelánové džbány, papírové láhve; (24) tkaniny, textilní výrobky v rámci této třídy; (25) oděvy, obuv, kloboučnické zboží; (32) pivo, nealkoholické nápoje, nápoje na bázi piva; (35) propagační činnost, reklama, reklama prostřednictvím bannerů,

webová reklama, reklama na sociálních sítích; (41) soutěžní a zábavní činnost, výchova, vzdělávání, sportovní a kulturní aktivity.

- (511) 16, 21, 24, 25, 32, 35, 41
(540)



- (111) **368615**
(220) 19.03.2018
(320) 19.03.2018
(442) 06.06.2018
(151) 12.09.2018
(730) **Pivovary Staropramen s.r.o.**, Nádražní 43/84, Praha 5, 15000, CZ
(740) Mgr. Ivan Rámeš advokát, Na Florenci 2116/15, Praha 1, Nové Město, 11000
(210) O-546634
(510) (16) papírové ubrousky a pivní tácky, letáky, pasparty, plakáty, plakáty velké plošné, rozetky, účtenky, papírové tabule, papírové obaly na láhve, papírové visačky, novoroční přání, letáky, tištěné jídelní listky, polepy na auta; (21) tácky papírové, plastové kelímky, papírové kelímky, pohárky skleněné, sklenice, poháry keramické, holby keramické, stojany na jídelní listky, keramické a porcelánové tácky, porcelánové džbány, papírové láhve; (24) tkaniny, textilní výrobky v rámci této třídy; (25) oděvy, obuv, kloboučnické zboží; (32) pivo, nealkoholické nápoje, nápoje na bázi piva; (35) propagační činnost, reklama, reklama prostřednictvím bannerů, webová reklama, reklama na sociálních sítích; (41) soutěžní a zábavní činnost, výchova, vzdělávání, sportovní a kulturní aktivity.
(511) 16, 21, 24, 25, 32, 35, 41
(540)



- (111) **368616**
(220) 19.03.2018
(320) 19.03.2018
(442) 06.06.2018
(151) 12.09.2018
(730) **Česká televize**, Na Hřebenech II 1132/4, Praha 4, 14700, CZ
(210) O-546642
(510) (9) audiovizuální díla, zvukové, obrazové a zvukově obrazové záznamy v analogové nebo digitální podobě na datových nosičích nebo ke stažení na internetu nebo prostřednictvím jiné datové či komunikační sítě, nosiče zvukových, obrazových a zvukově obrazových záznamů a dat nahrané i nenahrané, optické disky, kompaktní disky, DVD, Blu-ray disky, gramofonové desky, magnetické pásky, videokazety, magnetické disky, exponované filmy, software, elektronické databáze a katalogy, softwarové aplikace a hry pro počítače, chytré telefony, tablety a jiná komunikační zařízení a zařízení výpočetní techniky, elektronické publikace na nosičích a

ke stažení, počítačový hardware, periferní počítačová zařízení, audiovizuální a fotografické přístroje, komunikační zařízení, přístroje pro zachycení, vysílání, přenos, příjem a reprodukci zvuku a obrazu, elektronická zařízení a příslušenství na zpracování dat, audiovizuální přístroje a zařízení, přístroje pro záznam zvuku a obrazu, elektronická navigační zařízení, obaly a pouzdra na nosiče dat a záznamů, brýle, sluneční brýle, pouzdra na brýle, dekorativní magnety, podložky pod myš (příslušenství počítačů); (16) tiskárenské výrobky, knihy, časopisy, fotografie, fotoalba a alba pro sběratele, kalendáře, diáře, poznámkové bloky, plakáty, letáky, nálepky, navštívenky, pohledy, přání, sběratelské karty, katalogy, manuály, vstupenky, poštovní známky, záložky do knih, tisky, grafické reprodukce, mapy, kancelářské potřeby kromě nábytku, kancelářský a dopisní papír, desky na dokumenty, obálky, razítka, lepicí pásky, psací potřeby, školní potřeby, vyučovací pomůcky a potřeby kromě přístrojů, pera, tužky, zvyrazňovače, fixy, guma na gumování, malířské soupravy pro umělce a děti, štětce, pastelky, krabice z papíru nebo lepenky, papírové tašky, balicí papír; (28) hry, hračky a zábavní předměty, figurky na hraní, plyšové hračky, panenky, stolní hry, puzzle (hračky), stírací losy na hraní loterijských her, sportovní vybavení a sportovní potřeby nezahrnuté do jiných tříd, vánoční ozdoby, vybavení dětských hřišť, kapesní elektronické hry, vybavení pro počítačové hry, herní automaty; (35) propagační činnost, reklama, marketingové služby, televizní reklama, reklama online, poskytování reklamního prostoru, pronájem reklamního času v komunikačních médiích, licence na výrobky a služby pro třetí osoby (komerční správa), merchandising, grafická úprava pro reklamní účely, organizování obchodních nebo reklamních akcí; (38) televizní vysílání a přenosy, audiovizuální přenosové služby, přenos a vysílání dat, přenos digitálních dat prostřednictvím televize, přenos informací elektronickými prostředky, bezdrátové vysílání, kabelové vysílání, satelitní vysílání, provozování vysílacích zařízení, vysílání programů přes internet, distribuce dat nebo audiovizuálních záznamů prostřednictvím globální počítačové sítě nebo internetu, elektronický přenos dat, streaming zvukového materiálu a video materiálu na internetu, služby přenosu videa na vyžádání (VoD), poskytování internetových diskusních fór, poskytování služeb v oblasti online komunikace, přenos interaktivního zábavního software, přenos zpráv prostřednictvím elektronických médií, informační služby týkající se televizního vysílání; (41) zábava, vzdělávání a výuka, zábavní, sportovní a kulturní aktivity, výroba rozhlasových a televizních pořadů, filmová a video produkce, výroba audiovizuálních nahrávek, zvuková produkce, videoprodukce a fotografování, služby televizního studia, filmová studia, televizní zábava, hudební koncerty prostřednictvím televize, psaní scénářů, výroba titulků, dabing, filmová distribuce, projekce filmů, pronájem a půjčování filmů, organizace kulturních, zábavních a sportovních akcí, organizování a pořádání výstav k zábavním účelům, organizování festivalů, organizování her a soutěží, poskytování služeb zábavních parků, divadelní představení, internetové hry (bez možnosti stažení), vydavatelská činnost a zpravodajství, reportérské služby, online publikování, poskytování elektronických publikací, zpravodajské programy (služby), informace o zábavě.

(511) 9, 16, 28, 35, 38, 41
(540)

Terčín zvířecí svět

(111) **368617**
(220) 21.03.2018
(320) 21.03.2018
(442) 06.06.2018
(151) 12.09.2018
(730) **TECH.INVEST BOHEMIA s.r.o.**, Antala Staška 1859/34, Praha 4, Krč, 14000, CZ
(740) PatentCentrum Sedláč & Partners s.r.o., Husova tř. 1847/5, České Budějovice, České Budějovice 3, 37001
(210) O-546689
(510) (7) zemědělské, zahradnické a lesnické stroje, nástroje a zařízení, vše spadající do této třídy, žací stroje, obrabeče sena (stroje), shrnovače (stroje na zemní práce), lisovací stroje, balicí stroje, řezací stroje, rozmetadla (stroje), sběrače (stroje), lesní technická zařízení, zemědělské stroje pro obdělávání půdy, sečí stroje, drtičí stroje, kypřiče (stroje), nakladače (stroje), čelní nakladače, elektrické zahradnické nářadí, ruční pneumatické nářadí do sadů a vinohradů, zdvihací stroje, rotační kultivátory (stroje), řádkovací stroje, sklízecí sběrače (stroje), stroje na čištění, opravu a údržbu silnic a chodníků, silniční zametací stroje; (35) maloobchod, velkoobchod, internetový obchod, export-import, vše s výše uvedenými výrobky ve tř 7; (37) opravy, servis a údržba výše uvedených výrobků ve tř 7; (44)

zemědělské, zahradnické a lesnické služby, pronájem zemědělské a lesnické techniky, pronájem zemědělských strojů, nástrojů a příslušenství.

(511) 7, 35, 37, 44
(540)



(111) **368618**
(220) 21.03.2018
(320) 21.03.2018
(442) 06.06.2018
(151) 12.09.2018
(730) **Petružálek Petr**, Na Výhledech 300, Merklín, 33452, CZ
(740) PatentCentrum Sedláč & Partners s.r.o., Husova tř. 1847/5, České Budějovice, České Budějovice 3, 37001
(210) O-546693
(510) (32) piva, lehká piva a ležáky, nealkoholická a nízkoalkoholická piva, míchané nápoje obsahující pivo, zařazené do třídy 32, sladová piva, nealkoholické nápoje, vody minerální a šumivé, sirupy a jiné přípravky k přípravě nápojů; (33) alkoholické nápoje, s výjimkou pív; (40) pivovarnictví - výroba piva všeho druhu, sladovnictví; (43) služby spojené s provozováním pohostinství, restaurací a podniků rychlého občerstvení, hostinská činnost.
(511) 32, 33, 40, 43
(540)



(111) **368619**
(220) 22.03.2018
(320) 22.03.2018
(442) 06.06.2018
(151) 12.09.2018
(730) **COOP Centrum družstvo**, U Rajské zahrady 3/1912, Praha, 13000, CZ
(210) O-546707
(591) Barevná
(510) (3) neléčivé kosmetické a toaletní přípravky; (5) veterinární přípravky, hygienické přípravky pro zdravotnické účely; (21) domácí a kuchyňské potřeby a nádoby; (28) hry, hračky; (29) maso, ryby, drůbež, konzervované ovoce a zelenina, mléčné výrobky, potravinářské oleje a tuky; (30) káva, čaj, kakao a náhražky kávy, rýže, tapioka a ságo, mouka a přípravky vyrobené z obilnin, chléb, pečivo a cukrovinky, produkty určené ke konzumaci v mraženém stavu, cukr, med, melasa, droždí, kypřicí prášek do pečiva, sůl, hořčice, ocet, omáčky (ochucovadla), koření, led (zmrazená voda); (32) piva, minerální a sycené vody a jiné nealkoholické nápoje; (33) alkoholické nápoje (s výjimkou pív).
(511) 3, 5, 21, 28, 29, 30, 32, 33

(540)



- (111) **368620**
(220) 22.03.2018
(320) 22.03.2018
(442) 06.06.2018
(151) 12.09.2018
(730) **ICZ a.s.**, Na hřebenech II 1718/10, Praha 4, Nusle, 14000, CZ
(740) Traplová Hakr Kubát, advokátní a patentová kancelář, Mgr. Jana Šuranová Traplová, advokátka, Přístavní 531/24, Praha 7, Holešovice, 17000
(210) O-546714
(510) (9) počítačový aplikační software pro komunikaci mezi lékaři a pacienty za účelem podpory léčby pacienta, počítačová zařízení a přístroje pro bezdrátovou komunikaci; (42) tvorba počítačového aplikačního software pro komunikaci mezi lékaři a pacienty za účelem podpory léčby pacienta.
(511) 9, 42
(540)



- (111) **368621**
(220) 22.03.2018
(320) 22.03.2018
(442) 06.06.2018
(151) 12.09.2018
(730) **NOVARTIS AG**, 4002 Basel, CH
(740) Všetěčka Zelený Švorčík Kalenský a partneři, advokátní a patentová kancelář, JUDr. Michal Havlík, advokát, Hálkova 1406/2, Praha 2, Nové Město, 12000
(210) O-546725
(510) (5) farmaceutické přípravky pro humánní užití.
(511) 5
(540)

GRIBERO

- (111) **368622**
(220) 23.03.2018
(320) 23.03.2018
(442) 06.06.2018
(151) 12.09.2018
(730) **Fatra, a.s.**, třída Tomáše Bati 1541, Napajedla, 76361, CZ
(740) O-546734
(510) (5) jednorázové dětské plenky, jednorázové dětské plenkové kalhotky z papíru nebo buničiny; (10) výrobky z plastů a pryže určené pro zdravotnictví a hygienu, prostředadla pro pomočující se osoby, podložky pod prostředadla, podložky pro nemocniční lůžka, sterilní prostředadla, přebalovací podložky, ochranné podušky proti proleženinám, polštáře nafukovací pro lékařské účely, oděvy speciální pro operační sály, roušky pro lékařský personál, trubičky pro lékařské účely, nádoby na moč, chirurgické roušky; (16) papír, lepenka, potřeby pro knižní vazby,

kancelářské potřeby (vyjímaje nábytek), učební a vyučovací pomůcky s výjimkou přístrojů, papírenské výrobky, lepidla pro papírenství nebo domácnost, rozmnožovací blány, papírenské zboží, plastické obaly (nezařazené do jiných tříd), fólie z umělých hmot na balení, kelímky a misky na balení potravin v rámci této třídy, laminované fólie z umělých hmot na balení, sáčky (obaly) pro mikrovlnné a ostatní trouby; (17) plastické hmoty a výrobky z těchto materiálů, které nejsou zahrnuty do jiných tříd, polotovary z plastických hmot (fólie, desky, tyče, profily, hadice, hadičky, granule, regranulát), fólie z umělých hmot, kromě fólií na balení, plastové fólie s možností kombinace s jinými plošnými materiály, fólie a desky z umělých hmot pro zemědělské účely, materiál na podkládání z umělých hmot, nekovové hadice a hadičky, ohebné trubky nekovové, dráty na svařování z umělých hmot, šňůry z umělých hmot, vlákna z umělé hmoty, kromě vláken k textilním účelům, tvarové výrobky z plastových fólií a desek spadajících do této třídy, materiály těsnící, ucpávací a izolační, izolační tkaniny, izolace proti vlhkosti staveb, izolační materiály pro kabely, paropropustné pojistné podstřešní fólie, parotěsné zábrany (nekovové), hydroizolační fólie (těsnění), laminované fólie pro použití ve fotovoltaickém průmyslu, tvarované a plošné fólie z plastických hmot na izolace staveb proti vlhkosti, nopové fólie z plastických hmot (izolační fólie), drenážní fólie, nekovové fólie pro vlhkostní a radonovou ochranu staveb, nekovové podkladní fólie a pojistné pásy a fólie pro střechy, ochranné a drenážní fólie z plastu, izolační materiály pro vykládání vodních ploch (zahradních jezírek, drobných vodních rezervoárů, zavlažovačích nádrží), umělé hmoty pro ochranu kovových povrchů v rámci této třídy; (19) stavební materiály nekovové, neohebné trubky nekovové pro stavebnictví, lišty (nekovové), výztuže z plastických hmot pro stavebnictví, nekovové stavební materiály pro ochranu základů a stěn a pro stabilizaci zeminy a drenáž, geotextilie, nopové fólie pro konstrukční a stavební účely, střechy nekovové, střešní materiály nekovové, nekovové materiály pro zelené střechy, nekovové podlahy, laminované (vrstvené) podlahové krytiny, nekovové obklady (ve stavebnictví), nekovové obklady podlah a stěn, nekovové dlaždice, nekovové dlaždice na podlahy, nekovové dlaždice na stěny pro stavebnictví, fólie a desky z umělých hmot na značení cest, nekovové bazény plavecké; (20) nábytek kuchyňský, koupelnový a zahradní, podložky pod kolečkové židle z umělých hmot, lišty u nábytku z umělých hmot, matrace nafukovací, kromě matrací k léčebným účelům, podušky nafukovací, kromě podušek k léčebným účelům, nádoby na obaly z umělých hmot, nekovové palety na manipulaci se zbožím, reklamní předměty nafukovací, plastové přepravky; (21) pomůcky, tělniční nádoby pro domácnost a kuchyň, kuchyňské nádobí, vědra, džbery z plastických hmot, podnosy a podložky pro nádobí, koše na papír a/nebo odpadky, misky, misky (nádobí), vaničky spadající do této třídy, květináče, okenní truhlíky; (27) koberce, rohožky, rohože, linoleum a jiné obklady podlah, podlahoviny, podlahové krytiny z plastických hmot, krytina podlahová vinylová, rohože protiskluzné, podložky na podlahu pod židle, plovoucí plastové podlahy, plovoucí podlahy s clic-systémem, laminované podlahové krytiny, vinylové sportovní podlahoviny pro tělocvičny a víceúčelové haly, umělé tenisové povrchy venkovní, umělé vnitřní sportovní povrchy, koberečky do automobilů, tapety na stěny nikoliv textilní, obklady stěn s clic-systémem; (28) hry, hračky, nafukovací hračky, potřeby pro gymnastiku a sport, které nejsou uvedeny v jiných třídách, míče na hraní, bazény plavecké (potřeby pro hru), kruhy plovací.

(511) 5, 10, 16, 17, 19, 20, 21, 27, 28

(540)

fatra - jsme s vámi když

- (111) **368623**
(220) 23.03.2018
(320) 23.03.2018
(442) 06.06.2018
(151) 12.09.2018
(730) **S&P Sales House s.r.o.**, Podkovářská 674/2, Praha 9, 19000, CZ
(740) Josef Libický, Karla Čapka 212, Stará Huť, 26202
(210) O-546735
(510) (9) filmy, nosiče záznamů, televizní a audiovizuální programy na nosičích, videoprogramy na nosičích, videokazety, audiokazety, počítačové hry (software) používané výhradně s televizními přijímači, audioprogramy na nosičích, zábavné pořady hudební a audiovizuální díla na nosičích, cd disky, informace a záznamy na jakémkoli nosiči spadající do třídy 9; (16) tiskoviny, fotografie, letáky, kalendáře; (35) reklamní, inzertní a propagační činnost, prodej reklamního času inzerentům; (38) televizní vysílání, rozšiřování televizního vysílání, přenosy zpráv, přenos zpráv a obrazových informací pomocí počítače, přenášení vysílání pomocí satelitních družic, šíření audiovizuálních děl, vysílání kabelové televize, technické a

organizační zabezpečení televizního vysílání v rámci telekomunikačních služeb; (41) nakladatelská a vydavatelská činnost, nahrávání nosičů zvukových a/nebo obrazových, agenturní činnost v oblasti kultury v rámci této třídy, tvorba a vydávání audiovizuálních děl, půjčování nahraných nosičů zvukových nebo obrazových záznamů, výchovná a zábavní činnost, organizace a prezentace her a soutěží pro veřejnost, tvorba televizních pořadů.

(511) 9, 16, 35, 38, 41

(540)

MEDIC TV

(111) **368624**

(220) 23.03.2018

(320) 23.03.2018

(442) 06.06.2018

(151) 12.09.2018

(730) **Lovochemie, a.s.**, Tereziňská 57, Lovosice, 41002, CZ

(740) Ing. Václav Kratochvíl, Husníkova 2086/22, Praha 5, Stodůlky, 15800

(210) O-546744

(510) (1) hnojiva pro půdu.

(511) 1

(540)

ZEORIT NPK 8-10-10+9S

(111) **368625**

(220) 23.03.2018

(320) 23.03.2018

(442) 06.06.2018

(151) 12.09.2018

(730) **Lillian Vassago s.r.o.**, Prešovská 337/6, Plzeň, 30100, CZ

(210) O-546748

(510) (6) obecné kovy a jejich slitiny, kovové stavební materiály, kovové stavební materiály přenosné, kovové materiály pro železnice, kovové kabely a dráty neelektrické, kovové potřeby zámečnické a klempířské, kovové trubky, sejfy, kovové výrobky pro použití ve stavebnictví, rudy; (14) vzácné kovy a jejich slitiny a tyto výrobky z kovu nebo postříbřeného nebo pozlaceného kovu: klenoty, bižuterie, drahokamy, hodinářské potřeby a chronometrické přístroje; (18) kůže a její imitace, surová kůže a usně a tyto výrobky vyrobené z těchto materiálů: kufry, cestovní tašky, deštníky, slunečníky, vycházkové hole, biče, jezdecké postroje a sedla; (25) oděvy, obuv, kloboučnické zboží.

(511) 6, 14, 18, 25

(540)



(111) **368626**

(220) 23.03.2018

(320) 23.03.2018

(442) 06.06.2018

(151) 12.09.2018

(730) **Dvořák Petr Ing.**, Hrubá Horka 105, Železný Brod, 46822, CZ

(210) O-546765

(510) (35) modeling pro reklamní účely nebo podpora prodeje, úpravy výrobků a aranžování vystaveného zboží; (37) služby údržbářské a opravářské (restaurování karoserií); (40) zakázková výroba karoserií a zpracování skla (včetně technického), ruční práce (zakázková výroba); (42) navrhování originálních karoserií, průmyslový design, design (grafické umění).

(511) 35, 37, 40, 42

(540)



(111) **368627**

(220) 23.03.2018

(320) 23.03.2018

(442) 06.06.2018

(151) 12.09.2018

(730) **PARDAM, s.r.o.**, Jahnova 8, Pardubice, Zelené Předměstí, 53002, CZ

(210) O-546781

(591) Barevná

(510) (1) aktivní uhlí, uhlík do filtrů; (9) dýchací masky, ne pro umělé dýchání, ochranné masky, respirátory na filtraci vzduchu; (24) netkané textilie, textilní filtrační materiály, textilní materiály.

(511) 1, 9, 24

(540)



(111) **368628**

(220) 26.03.2018

(320) 26.03.2018

(442) 06.06.2018

(151) 12.09.2018

(730) **ATC distribution s.r.o.**, Gen. Štefánika 975/40, Přerov, Přerov I-Město, 75002, CZ

(740) Ing. Petr Soukup, tř. Svobody 43/39, Olomouc, 77900

(210) O-546784

(591) Barevná

(510) (34) zápalky, a to včetně zápalek svíčkových, zápalek krbových, zápalek domácích a zápalek extra dlouhých.

(511) 34

(540)



(111) **368629**

(220) 27.03.2018

- (320) 27.03.2018
(442) 06.06.2018
(151) 12.09.2018
(730) **BRAVOINVEST PRO, s.r.o.**, Rašínovo nábřeží 44/2, Praha 2, Vyšehrad, 11000, CZ
(740) Ing. Francis Jupa, patentový zástupce, Měchenická 4/2554, Praha 4, 14100
(210) O-546834
(591) Barevná
(510) (35) marketing, reklama, propagace, inzerce a poskytování informací všemi druhy médií; (41) provozování zařízení sloužících k zábavě, vzdělávání, poskytování výchovně - zábavních, pracovních a klubových služeb (klubová činnost), pořádání recepce, hudebních představení v rámci této třídy; (43) poskytování stravovacích služeb v restauracích, kavárnách, barech, nočních klubech, bistrech a zařízeních rychlého občerstvení, se zaměřením na tradiční pokrmy gruzínského kulinářského umění a gruzínské nápoje, catering.
(511) 35, 41, 43
(540)



- (111) **368630**
(220) 27.03.2018
(320) 27.03.2018
(442) 06.06.2018
(151) 12.09.2018
(730) **STENBUS s.r.o.**, Jana Čerstvého 42, Praha 5, 15531, CZ
(740) Ing. Francis Jupa, patentový zástupce, Měchenická 4/2554, Praha 4, 14100
(210) O-546835
(510) (35) zprostředkovatelská, konzultační a poradenská činnost v oblasti obchodu, reklama, propagace, inzerce všemi druhy médií, marketing, vše v oblasti veřejné dopravy a cestovního ruchu; (37) servis, údržba a opravy pozemních dopravních prostředků; (39) dopravní a cestovní služby, autobusová a minibusová doprava, doprava a přeprava osob, městská hromadná přeprava, náhradní doprava, zájezdová doprava, organizování jízd a exkurzí, vnitrostátní doprava, půjčování, pronájem, nájem a leasing vozidel, služby v oblasti cestovního ruchu.
(511) 35, 37, 39
(540)



- (111) **368631**
(220) 27.03.2018
(320) 27.03.2018
(442) 06.06.2018
(151) 12.09.2018
(730) **STENBUS s.r.o.**, Jana Čerstvého 42, Praha 5, 15531, CZ
(740) Ing. Francis Jupa, patentový zástupce, Měchenická 4/2554, Praha 4, 14100
(210) O-546836
(510) (35) zprostředkovatelská, konzultační a poradenská činnost v oblasti obchodu, reklama, propagace, inzerce všemi druhy médií, marketing, vše v

oblasti veřejné dopravy a cestovního ruchu; (37) servis, údržba a opravy pozemních dopravních prostředků; (39) dopravní a cestovní služby, autobusová a minibusová doprava, doprava a přeprava osob, městská hromadná přeprava, náhradní doprava, zájezdová doprava, organizování jízd a exkurzí, vnitrostátní doprava, půjčování, pronájem, nájem a leasing vozidel, služby v oblasti cestovního ruchu.

- (511) 35, 37, 39
(540)

Stenbus

- (111) **368632**
(220) 03.04.2018
(320) 03.04.2018
(442) 06.06.2018
(151) 12.09.2018
(730) **Moravia Food s.r.o.**, Mičurina 1752/9, Znojmo, 66902, CZ
(210) O-546876
(591) Barevná
(510) (29) nakládaná zelenina, nakládané okurky a houby, bujónové a vývarové koncentráty; (30) chuťové přísady, koření, ocet, nálevy k ochucení, zálivky, koncentráty nálevů a zálivek, ochucovadla; (35) vydávání reklamních nebo propagačních textů, pro reklamní účely a podporu prodeje.
(511) 29, 30, 35
(540)



- (111) **368633**
(220) 28.03.2018
(320) 28.03.2018
(442) 06.06.2018
(151) 12.09.2018
(730) **PROFOLIO s.r.o.**, Štěrková 250, Kosoř, 25226, CZ
(740) Advokátní kancelář JIRÁSEK & ŠUP, Mgr. Robert Šup, Klíčová 199, Mariánské Lázně, 35301
(210) O-546884
(510) (1) chemické látky pro použití v průmyslu, vědě a v oblasti fotografie, jakož i v zemědělství, zahradnictví a lesnictví, umělé pryskyřice v surovém stavu, plastické hmoty v surovém stavu, hasicí a protipožární směsi, přípravky na kalení a pájení, látky na čnění zvířecích kůží, lepidla pro použití v průmyslu, tmely a jiné výplňové pasty, kompost, hnůj, hnojiva, biologické přípravky pro použití v průmyslu a vědě; (3) neléčivé kosmetické a toaletní přípravky, neléčivé přípravky pro ústní hygienu, parfumerní výrobky, éterické oleje, bělicí přípravky a další prací prostředky, přípravky na čištění, leštění, drhnutí a broušení.
(511) 1, 3

(540)

 ARGON

(111) **368634**

(220) 28.03.2018

(320) 28.03.2018

(442) 06.06.2018

(151) 12.09.2018

(730) **Pikna Petr Ing.**, Dokoupilova 1058/23, Ostrava, Stará Bělá, 72400, CZ

(740) Ing. Pavel Nádvořník s.r.o., Ing. Pavel Nádvořník, Sokola Tůmy 1099/1, Ostrava, Hulváky, 70900

(210) O-546889

(510) (35) reklama, reklamní činnost, reklama a reklamní služby, propagační, reklamní a marketingová činnost; (41) pořádání sportovních soutěží a sportovních akcí, sportovní výuka, trénink a instruktáž, poradenství pro trénink, trénink sportovních hráčů, trénink síly a fyzické kondice, zdravotní a fitness trénink, sportovní výuka, výuka fotbalu, služby fotbalové akademie, fotbalové tábory, příprava a pořádání programů zaměřených na fotbalový výcvik, služby pro organizování fotbalových akcí, výchova, vzdělávání, zábava, sportovní a kulturní aktivity, sportovní výcvik, sportovní aktivity, služby týkající se volného času, poskytování prostor pro trávení volného času, rekreační kempy, kempinky (služby), provoz prázdninových kempů, sportovní služby pro kempování, služby osobního trenéra; (44) fyzioterapie, fyzická rehabilitace, provozování zařízení sloužících k regeneraci a rekondici, k fyziocvičením, k službám fyzioterapeutickým, rekondiční, rekonvalescenční, rehabilitační, relaxační služby, péče o osoby pomocí léčebných technik jako je meditace, aromaterapie, chromoterapie, IPL terapie, fyzikální terapie (fyzioterapie a cvičení), chiropraktika, fyzická rehabilitace (cvičení), tělesná terapie, svalové vyrovnávání postojů těla, masérské, rekondiční a regenerační služby všeho druhu, terapie a rehabilitace, manuální terapie jako služby fyzioterapeuta, rehabilitačního a sportovního terapeuta, jmenovitě masáže všeho druhu, sport pro zdraví, posilování, trénink výdrže, relaxační cvičení, meditativní a nemeditativní tělesná a duševní cvičení, léčebná terapie (jmenovitě relaxace), fyzioterapeutická hodnocení a diagnostikování, analýza držení těla, zdravotní poradenství v oblasti zdravé výživy, diagnostika a poradenství v oblasti zdravého životního stylu, poradenské služby v oblasti dietologie, tvarování postavy, hubnutí a redukce váhy, poradenské služby v oblasti zvýšení imunity organismu, jeho regenerace a detoxikace.

(511) 35, 41, 44

(540)

(730) **Unilever N.V.**, Weena 455, NL-3013 AL Rotterdam, NL

(740) Baker & McKenzie s.r.o., advokátní kancelář, JUDr. Jiří Čermák, advokát, Klimentská 46/1216, Praha 1, 11002

(210) O-546893

(510) (3) mýdla, prací prostředky, bělicí přípravky, čistící přípravky, voňavkářské výrobky, toaletní voda, voda po holení, kolínská voda, éterické oleje, aromaterapeutické kosmetické výrobky, neléčebné masážní přípravky, deodoranty a antiperspiranty, přípravky pro péči o pokožku hlavy a vlasy, šampóny a kondicionéry, barvy na vlasy, vlasové stylingové přípravky, zubní pasty, ústní vody, přípravky pro péči o ústa a zuby, nemedikované toaletní přípravky, koupelové a sprchové přípravky pro neléčebné účely, prostředky pro péči o kůži, oleje pro kosmetické účely, pleťové krémy a pleťové vody, přípravky na holení, přípravky před a po holení, depilační přípravky, přípravky na opalování a na ochranu před sluncem, kosmetika, make-up a přípravky na jeho odstranění, vazelína pro kosmetické účely, přípravky na péči o rty, pudr, vata pro kosmetické účely, vatové tyčinky, kosmetické polštářky, kapesníky nebo ubrousky, navlhčené nebo napuštěné čistící polštářky, kapesníky nebo ubrousky, kosmetické masky, pleťové zábaly.

(511) 3

(540)

REXONA START FRESH

(111) **368636**

(220) 28.03.2018

(320) 28.03.2018

(442) 06.06.2018

(151) 12.09.2018

(730) **Zagroba Jan MUDr.**, Kunčičky u Bašky 441, Baška, 73901, CZ

(740) Ing. Pavel Nádvořník s.r.o., Ing., Sokola Tůmy 1099/1, Ostrava, Hulváky, 70900

(210) O-546901

(510) (10) ortopedické a zdravotní výrobky a pomůcky v rámci této třídy, ortopedické ortézy, ortopedická obuv, zdravotní vložky a speciální vložky a výtuže do bot, ortopedické pásy, ortopedické obvazy, bandáže na kolenní klouby (ortopedické), dětské ortopedické kalhotky, přístroje a nástroje chirurgické, materiál na sešívání ran; (35) internetový prodej ortopedických pomůcek, velkoobchodní prodej a maloobchodní prodej přístrojů, výrobků a potřeb ortopedických, přístrojů a nástrojů chirurgických a lékařských, reklama, propagace, inzerce, marketing, rozšiřování reklamních a propagačních materiálů, průzkum trhu a studie trhu; (41) výchova, vzdělávání, pořádání kurzů, pořádání vzdělávacích akcí pro odbornou i laickou veřejnost v oblasti zdravotnictví, semináře v oboru ortopedie; (44) lékařské služby, ortopedické lékařské služby, ošetrovatelské služby, zdravotní péče, pooperační péče, ortopedické vyšetření, ambulance, diagnostika a následná léčba, ortopedické ambulanci výkony, provádění operačních výkonů, chirurgie, chirurgie zaměřená na kyčelní a kolenní protézy, rehabilitace, lékařské poradenství, poradenství a konzultace odborných záležitostí ve zdravotnictví, ortopedické poradenství, provádění anestezií, péče o hygienu a krásu osob.

(511) 10, 35, 41, 44

(540)

ORTOCENTRUM

(111) **368635**

(220) 28.03.2018

(320) 28.03.2018

(442) 06.06.2018

(151) 12.09.2018



(111) **368637**

(220) 28.03.2018

(320) 28.03.2018

(442) 06.06.2018

(151) 12.09.2018

(730) **Pilgr Richard**, Francouzská 861/58, Brno, 60200, CZ

(740) Mgr. Lukáš Dlabáček, patentový zástupce, Bolzanova 5, Brno, 61800

(210) O-546906

- (510) (28) stolní a společenské hry, hračky, figurky vyrobené z plastu, škrabošky, ozdoby.
(511) 28
(540)



- (111) **368638**
(220) 28.03.2018
(320) 28.03.2018
(442) 06.06.2018
(151) 12.09.2018
(730) **Naviterier s.r.o.**, Donovalská 1659/32, Praha 4, Chodov, 14900, CZ
(740) Frank Bold advokáti, s.r.o., Údolní 567/33, Brno, Brno-město, 60200
(210) O-546907
(510) (9) navigační přístroje, platformy počítačového softwaru, nahané nebo ke stažení, počítačové programy, software, stahovatelné počítačové aplikace, software pro GPS navigační systémy, programy na zpracování dat; (39) pronájem navigačních systémů, dopravní informace, navigační služby pro řidiče při cestování, navigační služby (určování polohy a určování trasy a kursu); (42) aktualizace počítačového softwaru, analýza počítačových systémů, konverze počítačových programů a dat, s výjimkou fyzické konverze, počítačové programování, poradenství v oblasti počítačového softwaru, poradenství v oblasti počítačových technologií, poradenství v oblasti navrhování webových stránek, poradenství v oblasti informačních technologií, tvorba počítačových systémů, tvorba počítačového softwaru, údržba počítačového softwaru, výzkum a vývoj nových výrobků pro jiné osoby.
(511) 9, 39, 42
(540)
- Naviterier**

- (111) **368639**
(220) 28.03.2018
(320) 28.03.2018
(442) 06.06.2018
(151) 12.09.2018
(730) **Naviterier s.r.o.**, Donovalská 1659/32, Praha 4, Chodov, 14900, CZ
(740) Frank Bold advokáti, s.r.o., Údolní 567/33, Brno, Brno-město, 60200
(210) O-546908
(591) Barevná
(510) (9) navigační přístroje, platformy počítačového softwaru, nahané nebo ke stažení, počítačové programy, software, stahovatelné počítačové aplikace, software pro GPS navigační systémy, programy na zpracování dat; (39) pronájem navigačních systémů, dopravní informace, navigační služby pro řidiče při cestování, navigační služby (určování polohy a určování trasy a kursu); (42) aktualizace počítačového softwaru, analýza počítačových systémů, konverze počítačových programů a dat, s výjimkou fyzické konverze, počítačové programování, poradenství v oblasti počítačového softwaru, poradenství v oblasti počítačových technologií, poradenství v oblasti navrhování webových stránek, poradenství v oblasti informačních technologií, tvorba počítačových systémů, tvorba počítačového softwaru, údržba počítačového softwaru, výzkum a vývoj nových výrobků pro jiné osoby.
(511) 9, 39, 42

(540)



- (111) **368640**
(220) 28.03.2018
(320) 28.03.2018
(442) 06.06.2018
(151) 12.09.2018
(730) **Naviterier s.r.o.**, Donovalská 1659/32, Praha 4, Chodov, 14900, CZ
(740) Frank Bold advokáti, s.r.o., Údolní 567/33, Brno, Brno-město, 60200
(210) O-546909
(591) Barevná
(510) (9) navigační přístroje, platformy počítačového softwaru, nahané nebo ke stažení, počítačové programy, software, stahovatelné počítačové aplikace, software pro GPS navigační systémy, programy na zpracování dat; (39) pronájem navigačních systémů, dopravní informace, navigační služby pro řidiče při cestování, navigační služby (určování polohy a určování trasy a kursu); (42) aktualizace počítačového softwaru, analýza počítačových systémů, konverze počítačových programů a dat, s výjimkou fyzické konverze, počítačové programování, poradenství v oblasti počítačového softwaru, poradenství v oblasti počítačových technologií, poradenství v oblasti navrhování webových stránek, poradenství v oblasti informačních technologií, tvorba počítačových systémů, tvorba počítačového softwaru, údržba počítačového softwaru, výzkum a vývoj nových výrobků pro jiné osoby.
(511) 9, 39, 42
(540)



- (111) **368641**
(220) 28.03.2018
(320) 28.03.2018
(442) 06.06.2018
(151) 12.09.2018
(730) **Derynková Michaela**, Emy Destinové 2731/24, Ústí nad Labem, Ústí nad Labem-centrum, 40001, CZ
(740) artpatent, advokátní kancelář s.r.o., Mgr. Tomáš Bejček advokát, Dukelských hrdinů 976/12, Praha 7, Holešovice, 17000
(210) O-546911
(510) (9) krátké filmy, videonahrávky ke stažení, elektronické knihy a publikace, audio a video záznamy; (35) administrativní služby, administrativní (obchodní) udělování licencí ke zboží a službám druhých, distribuce letáků, brožur, tiskovin a vzorků pro reklamní účely, zprostředkování reklamy, zpracování dat, zajišťování a umístování reklamy, výroba zvukových záznamů k marketingovým účelům, vývoj marketingových strategií a koncepcí, výroba reklamních materiálů, vydávání reklamních materiálů online, šíření reklamy prostřednictvím online komunikačních sítí, reklama a propagace, reklama online, produkce reklamních filmů, příprava a pořádání propagačních akcí, prezentace zboží a služeb, poskytování reklamního prostoru na celosvětové síti, pořádání soutěží pro reklamní účely, organizování obchodních nebo reklamních akcí; (38) video vysílání,

streaming video materiálů na internetu, video, audio a televizní streaming, televizní vysílání; (41) organizace soutěží a vyhlašování cen, organizování setkání v oblasti zábavy, organizování slavnostních udílení cen, organizování uměleckých soutěží, organizování zábavných soutěží, pořádání soutěží prostřednictvím internetu, poskytování on-line videí, bez možnosti stažení, audio a video nahrávací služby, audiovizuální ukázkové prezentace, informace vztahující se k zábavě, organizace kulturních, zábavních a sportovních akcí; (45) licenční služby, udělování licencí na franšizové koncepty (právní služby), udělování licencí k právům duševního vlastnictví.

(511) 9, 35, 38, 41, 45

(540)

GLOSA

(111) **368642**

(220) 29.03.2018

(320) 29.03.2018

(442) 06.06.2018

(151) 12.09.2018

(730) **Šoleová Michaela Mgr., LL.M.**, K Řece 713/8, Plzeň, Černice, 32600, CZ

(740) LANGROVA, s.r.o., Skrétova 1011/48, Plzeň, Jižní Předměstí, 30100

(210) O-546936

(510) (7) zařízení pro ukládání předmětů a pro manipulaci s nimi, zejména automatizované skladové a archivní systémy, příslušenství k zařízením pro ukládání předmětů a pro manipulaci s nimi spadající do této třídy; (9) nahrané a nenahrané nosiče obrazu a zvuku, počítačové programy na nosičích informací včetně karet a čipů, kancelářská a výpočetní technika, přístroje pro záznam, převod, reprodukci zvuku a/nebo obrazu; (16) návody, instruktážní knihy, příručky a atlasy; (37) stavební služby, montáž a opravy, zejména zařízení pro archivy a sklady, montáž a opravy kancelářské, výpočetní a reprodukční techniky; (42) počítačové programování - tvorba softwaru, pronájem či prodej počítačového softwaru, aktualizace a regenerace počítačových programů a dat, počítačové systémové analýzy, poradenské služby v oblasti počítačového hardwaru i softwaru, inženýrské práce, pronájem kancelářské, výpočetní a reprodukční techniky.

(511) 7, 9, 16, 37, 42

(540)

KASYS

(111) **368643**

(220) 29.03.2018

(320) 29.03.2018

(442) 06.06.2018

(151) 12.09.2018

(730) **OTIDEA CZ s.r.o.**, Thámova 681/32, Praha 8, Karlín, 18600, CZ

(740) Jiří Effmert, Družstevní 1424/12, Říčany, 25101

(210) O-546946

(591) Barevná

(510) (16) prospekty, letáky, plakáty, ceníky, skládačky, vizitky, dopisní papíry, faktury, obchodní papíry, papírové bannery; (35) propagační činnost, reklama, pomoc při řízení obchodní činnosti, pomoc při řízení podniku, konzultace při přípravě zadání veřejné zakázky, obchodní administrativa, kancelářské práce, služby, které zahrnují záznam, přepis, vypracování, kompilaci dokumentů, přenášení a systematizace písemných sdělení a záznamů, využívání a kompilace matematických a statistických dat, administrativní zpracování nákupních objednávek, aktualizování reklamních materiálů, analýzy nákladů, vyhledávání dat v počítačových souborech, posuzování efektivnosti provozu a racionalizace práce, ekonomické prognózy a informace, inzerce poštou, kopírování nebo rozmnožování (reprodukce) dokumentů, dokladů apod., marketingové studie, nákupní ceny, analýzy cen, pomoc při řízení obchodních a průmyslových podniků, obchodní management a podnikové poradenství, poskytování obchodních nebo podnikatelských informací, obchodní nebo podnikatelský průzkum, oceňování obchodních podniků, organizování komerčních nebo reklamních výstav, systemizace informací do počítačové databáze, personální poradenství, produkce (výroba) reklamních filmů, provozní audit, průzkum trhu, překlad informací do počítačových databází, reklama on-line v počítačové síti, rozhlasová reklama, rozšiřování reklamních nebo inzertních materiálů, srovnávací služby (v oblasti cen), televizní reklama, vedení kartoték v počítači, vyhledávání dat v počítačových souborech pro třetí osoby, organizace zadavatelských činností při zadávání zakázek, organizace veřejných soutěží a veřejných obchodních činností, organizace a příprava obchodních veřejných soutěží o

nejvhodnější návrh na uzavření smlouvy o prodeji podniku, provedení auditu, zadávání veřejných zakázek z pohledu zákona a/nebo pravidel pro poskytování dotace, administrace a poradenství v oblasti veřejných zakázek, koncesí a evropských fondů; (41) elektronické publikování (DTP), informace o výchově a vzdělávání, klubové služby výchovné a zábavné, organizování a vedení kongresů, konferencí, kurzů a školení, koučink, organizování vzdělávacích výstav, pořádání a řízení pracovních setkání, vydávání knih a textů; (42) provozování elektronických nástrojů (elektronického tržiště, profil zadavatele, elektronické aukce), provádění projektových činností, zejména v souvislosti s veřejnými zakázkami a veřejnými soutěžemi, konverze a správa dat, počítačových programů, software jako služba (SaaS), tvorba software, pronájem software, tvorba a správa webových stránek; (45) právnícké služby, zejména konzultace obsahu zadávacích podmínek soutěží a jejich souladu se zákonem, výklad právních předpisů platných pro oblast veřejného zadávání, posouzení nabídek veřejných zakázek z hlediska plnění zákonných požadavků, konzultace právních aspektů opravného řízení u veřejných zakázek.

(511) 16, 35, 41, 42, 45

(540)



(111) **368644**

(220) 01.04.2018

(320) 01.04.2018

(442) 06.06.2018

(151) 12.09.2018

(730) **AGRO Jevišovice, a.s.**, Jevišovice č. p. 102, Jevišovice, 67153, CZ

(740) Ing. Václav Kratochvíl, Husnikova 2086/22, Praha 5, Stodůlky, 15800

(210) O-546952

(591) Barevná

(510) (29) bílkoviny jako potrava (pro kulinářské použití), maso, ryby, drůbež, zvěřina, sušené, konzervované a zavařené ovoce a zelenina, mléko a mléčné výrobky, masokostní moučka, konzervované maso, nasolené potraviny v rámci této třídy; (31) zemědělské, zahradnické a lesnické produkty, živé rostliny a zvířata, mléčný skot, jateční býci, semena, krmné směsi, olejiny, osiva, čerstvé brambory, čerstvá cibule, čerstvé citrusové ovoce, cukrová třtina, čerstvé ovoce a zelenina, čočka čerstvá, potrava pro dobytek (krmivo), fazole čerstvé, hrách čerstvý, chmel, ječmen, krmné směsi, kukuřice čerstvá, rybí moučka pro zvířecí potřebu, obilná zrna v ne zpracovaném stavu, okurky čerstvé, ořechy ne zpracované, oves ne zpracovaný, píce a piciny (krmivo), pšenice čerstvá, řepa jedlá (nezpracovaná), řepkové a slunečnicové šroty a semena, sadba, sazenice, seno, šrot pro zvířata, siláž (krmivo pro zvířata), krmivo pro zvířata, zrní, žito, potravinářské i krmné obiloviny v rámci této třídy; (37) oprava a údržba vozidel, pronájem stavebních strojů a zařízení, stavební dozor, klempířství, instalatérství, stavebnictví, údržba a opravy strojů, montáž a opravy topných zařízení, zednické služby; (39) doprava, nákladní automobilová doprava, doručování zboží, logistika v dopravě, expedice, nakládání a vykládání nákladu, zprostředkování dopravy (zasílatelství); (40) zpracování dřeva, výroba energie, kovářství, likvidace a zpracování odpadu, lisování ovoce, porážka zvířat, svařování, úprava a zpracování kovů, úprava potravin v rámci této třídy, zpracování kůže, truhlářství (zakázková výroba), podlahářství (zakázková výroba); (44) zemědělské, zahradnické a lesnické služby, hnojení, ničení plevelu, ničení škůdců v zemědělství, letecké a povrchové rozmetávání hnojiv a jiných zemědělských chemických látek, služby veterinářské, chov zvířat, péče o zvířata, pronájem zemědělských strojů a zařízení, rostlinné školky, údržba trávníků, veterinární pomoc, provoz agrolaboratoří, zemědělské služby (chov zvířat a pěstování plodin), semenářství, šlechtění nových odrůd, úpravy osiv, poradenství v oboru semenářství a šlechtění.

(511) 29, 31, 37, 39, 40, 44

(540)



(111) **368645**

(220) 03.04.2018

(320) 03.04.2018

(442) 06.06.2018

(151) 12.09.2018

(730) **Klika František**, Musilova 4406/17, Jihlava, 58601, CZ

(210) O-546957

(510) (1) hasicí látky, prostředky a hasební sloučeniny; (6) zámečnické kovové výrobky; (9) hasicí přístroje, automatické hasicí systémy a stabilní i přenosná hasicí zařízení včetně příslušenství a detekčních hadiček, protipožární signalizace, indikátorů a hlásičů kouře a ohně, ochranné pomůcky osob jako jsou ochranné oděvy, obuv, rukavice, masky, přilby, brýle, respirátory, nákolence; (37) zámečnický servis, montáž, údržby a opravy hasicích a protipožárních zařízení a systémů; (40) nakládání s nebezpečnými odpady, služby nakládání s odpady (recyklace), hospodaření s odpady (recyklace).

(511) 1, 6, 9, 37, 40

(540)



(111) **368646**

(220) 03.04.2018

(320) 03.04.2018

(442) 06.06.2018

(151) 12.09.2018

(730) **DONAUCHEM s.r.o.**, Za Žoskou 377, Nymburk, 28802, CZ

(740) PROPATENT, Ing. Vlasta Sedláčková, Pod Pekařkou 107/1, Praha 4 - Podolí, 14700

(210) O-546969

(510) (1) chemické výrobky určené pro průmysl, lepidla pro průmyslové účely; (2) barvy, nátěry, laky, mořidla, barviva, ochranné výrobky proti korozi; (17) izolační materiály, ucpávací materiály, těsnicí materiály.

(511) 1, 2, 17

(540)

MASTERSIL GIANT

(111) **368647**

(220) 05.04.2018

(320) 05.04.2018

(442) 06.06.2018

(151) 12.09.2018

(730) **Českomoravská Bezpečnostní Agentura spol. s r.o.**, Pasteurova 63/16, Olomouc, Pavlovičky, 77900, CZ

(210) O-547045

(591) Barevná

(510) (37) úklid nemovitostí; (42) služby v oblasti počítačového bezpečnostního systému monitorování; (45) bezpečnostní služby na ochranu majetku.

(511) 37, 42, 45

(540)



(111) **368648**

(220) 06.04.2018

(320) 06.04.2018

(442) 06.06.2018

(151) 12.09.2018

(730) **RAVEO s.r.o.**, tř. Tomáše Bati 1851, Otrokovice, 76502, CZ

(210) O-547061

(510) (7) hnací zařízení pro stroje, elektrické motory, jiné než pro pozemní vozidla; (42) inženýrské služby.

(511) 7, 42

(540)

RAVEO s.r.o. | world of motion

(111) **368649**

(220) 06.04.2018

(320) 06.04.2018

(442) 06.06.2018

(151) 12.09.2018

(730) **NEZESTÁRNI s.r.o.**, Karla Tomana 823, Kladno, 27204, CZ

(210) O-547065

(591) Barevná

(510) (3) neléčivé kosmetické a toaletní přípravky, zejména přípravky pro péči o pěstění pokožky, neléčivé přípravky pro ústní hygienu, parfumerní výrobky, vonné oleje, mýdla, kosmetika, vlasové vody (lotions), zubní pasty, přípravky na ošetření rtů, přípravky pro výživu vlasů, šampony, vlasové kondicionéry, přípravky pro péči o nehty, nehtové kondicionéry, pleťová výživa, neléčivé krémy, čisticí krémy, parfémované krémy, exfoliační krémy, ochranné krémy, krémové kondicionéry, aromaterapeutické krémy, krémy na zpevnění pokožky, noční krémy, denní krémy, sprchové krémy, krémy na ruce, krémy na oční okolí, kosmetické výživné krémy, odličovací krémy, krémy k redukci celulitidy, hydratační krémy po holení, krémy na redukci stařeckých skvrn, krémy k redukci chloupků, kosmetické balzámy, hydratační emulze a gely, opalovací krémy a mléka, gely pro zpomalení stárnutí, dentální gely, gelové spreje jako pomůcky pro styling, masážní gely jiné než pro léčebné účely, koupelové a sprchové gely, vitamínové preparáty pro tělovou kosmetiku a pro zeštíhlení, masážní přípravky pro odstranění svalové a kloubní bolesti a únavy a na zlepšení kondice, nikoliv pro léčebné účely, deodoranty pro lidskou potřebu, přípravky na osvěžení vzduchu v místnostech, kosmetické pomůcky, kolagenové přípravky pro kosmetické účely, kosmetické soupravy, pleťové vody po holení, hygienické přípravky bez léčivých přísad používané jako toaletní přípravky, ubrousky napuštěné pleťovou vodou, ubrousky napuštěné přípravky na odličování, přípravky pro obnovení vzhledu, pleťové masky; (5) léčebné a veterinární přípravky, hygienické přípravky pro zdravotnické účely, kolagenové gely urychlující hojení ran, dietetické potraviny a přípravky upravené pro léčebné či veterinární účely, potraviny pro kojenice a batolata, potravinové doplňky pro lidskou spotřebu a zvířata, náplasti, obvazové materiály a krytí, dezinfekční přípravky, potravinové doplňky, probiotika, minerální a výživové doplňky, proteinové potravinové doplňky, vitamínové doplňky pro lidskou potřebu, bylinné tekuté doplňky, potravinové doplňky s obsahem zinku, potravinové doplňky z droždí, doplňky výživy, práškové nápojové směsi s ovocnou příchutí jako potravinové doplňky, potravinové doplňky, zejména na bázi kolagenu, ne pro lékařské účely; (44) péče o hygienu a krásu osob, alternativní medicína, kadeřnictví, manikúra, masáže, salony krásy.

(511) 3, 5, 44

(540)



(111) **368650**
(220) 06.04.2018
(320) 06.04.2018
(442) 06.06.2018
(151) 12.09.2018
(730) **H&H AUXILIA s.r.o.**, Bedřicha Egermanna 550, Nový Bor, 47301, CZ
(210) O-547071
(510) (45) pohřební služby, pohřební služby při kremaci, pohřbívání.
(511) 45
(540)

H&H AUXILIA s.r.o.

(111) **368651**
(220) 06.04.2018
(320) 06.04.2018
(442) 06.06.2018
(151) 12.09.2018
(730) **Vysoká škola chemicko-technologická v Praze**, Technická 1905/5, Praha 6, Dejvice, 16628, CZ
České vysoké učení technické v Praze, Zikova 1903/4, Praha 6, Dejvice, 16636, CZ
(740) VŠCHT v Praze Oddělení transferu technologií, Ing. Kateřina Kovaříčková, Technická 5, Praha 6, 16628
(210) O-547075
(591) Barevná
(510) (35) reklama, propagace, řízení obchodní činnosti, obchodní administrativa, kancelářské práce; (41) vzdělávání, školení, zábava, sportovní a kulturní činnosti; (42) vědecké a technické služby a související výzkum a projektování, průmyslová analýza a výzkum, navrhování a vývoj počítačového hardwaru a softwaru.
(511) 35, 41, 42
(540)



(111) **368652**
(220) 06.04.2018
(320) 06.04.2018
(442) 06.06.2018
(151) 12.09.2018
(730) **Vysoká škola chemicko-technologická v Praze**, Technická 1905/5, Praha 6, Dejvice, 16628, CZ
České vysoké učení technické v Praze, Zikova 1903/4, Praha 6, Dejvice, 16636, CZ
(740) VŠCHT v Praze Oddělení transferu technologií, Ing. Kateřina Kovaříčková, Technická 5, Praha 6, 16628
(210) O-547076

(591) Barevná
(510) (35) reklama, propagace, řízení obchodní činnosti, obchodní administrativa, kancelářské práce; (41) vzdělávání, školení, zábava, sportovní a kulturní činnosti; (42) vědecké a technické služby a související výzkum a projektování, průmyslová analýza a výzkum, navrhování a vývoj počítačového hardwaru a softwaru.
(511) 35, 41, 42
(540)



(111) **368653**
(220) 06.04.2018
(320) 06.04.2018
(442) 06.06.2018
(151) 12.09.2018
(730) **distrib.cz s.r.o.**, V Lískách 710, Lázně Bohdaneč, 53341, CZ
(210) O-547077
(510) (43) restaurace, kavárna, bary.
(511) 43
(540)

kávaření

(111) **368654**
(220) 06.04.2018
(320) 06.04.2018
(442) 06.06.2018
(151) 12.09.2018
(730) **BOCHEMIE a.s.**, Lidická 326, Bohumín, 73581, CZ
(740) Rott, Růžička & Guttman Patentové, známkové a advokátní kanceláře, JUDr. Vladimír Rott, patentový zástupce, Vinohradská 37/938, Praha 2, 12000
(210) O-547078
(510) (23) příze a nitě pro textilní účely, nitě ze skleněných vláken pro textilní účely; (24) látky, textilie a náhražky textilií, bytový textil, textilní a plastové záclony a závěsy, netkané textilie, textilie ze skleněných vláken; (25) oděvy, obuv, pokrývky hlavy, ponožky, rukavice.
(511) 23, 24, 25
(540)

MEFTEX

(111) **368655**
(220) 06.04.2018
(320) 06.04.2018
(442) 06.06.2018
(151) 12.09.2018
(730) **Karlovarky s.r.o.**, Nákladní 197/13, Karlovy Vary, Rybáře, 36005, CZ
(740) Mgr. Petr Václavěk, Opletalova 1417/25, Praha 1, Nové Město, 11000
(210) O-547079
(591) Barevná
(510) (16) papír a lepenka, tiskárenské výrobky, potřeby pro vazbu knih, fotografie, papířnické zboží a kancelářské potřeby s výjimkou nábytku, lepidla pro kancelářské potřeby nebo pro domácnost, potřeby pro rýsování a kreslení a potřeby pro umělce, malířské štětce, instruktážní a výukové materiály, plastové archy, fólie a sáčky pro balení a obaly, tiskařské typy, štočky; (35) reklama, propagace, řízení obchodní činnosti, obchodní administrativa, kancelářské práce; (38) telekomunikace.
(511) 16, 35, 38

(540)

Karlovarky

- (111) **368656**
(220) 09.04.2018
(320) 09.04.2018
(442) 06.06.2018
(151) 12.09.2018
(730) **ProSpolužáky.cz s. r. o.**, Bieblova 133/6, Hradec Králové, Slezské Předměstí, 50003, CZ
(740) Advokátní kancelář CINK a partneři, s. r. o., Mgr. Ing. Pavel Cink, Veleslavínova 363/33, Plzeň, Vnitřní Město, 30100
(210) O-547102
(591) Barevná
(510) (16) učebnice, pracovní sešity se cvičeními, tištěné vzdělávací materiály, trojrozměrné modely pro vzdělávací účely, vzdělávací publikace, školní potřeby, učební materiály z papíru, učební pomůcky (s výjimkou zařízení); (35) velkoobchodní a maloobchodní prodej školních pomůcek, reklama a propagace; (41) vydávání vzdělávacích materiálů, publikování vzdělávacích a školicích příruček, vydávání tiskovin vztahujících se ke vzdělávání, příprava a pořádání vzdělávacích akcí, pronájem nahraných vzdělávacích materiálů, výroba vzdělávacích audio a video nahrávek, vzdělávací kurzy, vydávání učebnic, organizování učebních programů, vydávání vzdělávacích učebních materiálů.
(511) 16, 35, 41
(540)

ch chemie
pro spolužáky

- (111) **368657**
(220) 09.04.2018
(320) 09.04.2018
(442) 06.06.2018
(151) 12.09.2018
(730) **ProSpolužáky.cz s. r. o.**, Bieblova 133/6, Hradec Králové, Slezské Předměstí, 50003, CZ
(740) Advokátní kancelář CINK a partneři, s. r. o., Mgr. Ing. Pavel Cink, Veleslavínova 363/33, Plzeň, Vnitřní Město, 30100
(210) O-547104
(591) Barevná
(510) (16) učebnice, pracovní sešity se cvičeními, tištěné vzdělávací materiály, trojrozměrné modely pro vzdělávací účely, vzdělávací publikace, školní potřeby, učební materiály z papíru, učební pomůcky (s výjimkou zařízení); (35) velkoobchodní a maloobchodní prodej školních pomůcek, reklama a propagace; (41) vydávání vzdělávacích materiálů, publikování vzdělávacích a školicích příruček, vydávání tiskovin vztahujících se ke vzdělávání, příprava a pořádání vzdělávacích akcí, pronájem nahraných vzdělávacích materiálů, výroba vzdělávacích audio a video nahrávek, vzdělávací kurzy, vydávání učebnic, organizování učebních programů, vydávání vzdělávacích učebních materiálů.
(511) 16, 35, 41

(540)

fy fyzika
pro spolužáky

- (111) **368658**
(220) 09.04.2018
(320) 09.04.2018
(442) 06.06.2018
(151) 12.09.2018
(730) **Eisner Martina**, Truhlářova 1422/28, Ústí nad Labem, Střekov, 40003, CZ
(740) Advokátní kancelář CINK a partneři, s. r. o., Mgr. Ing. Pavel Cink, Veleslavínova 363/33, Plzeň, Vnitřní Město, 30100
(210) O-547105
(510) (41) tlumočnické a překladatelské služby, konzultační služby v oblasti tlumočnických a překladatelských služeb, školení v oblasti tlumočnických a překladatelských služeb.
(511) 41
(540)

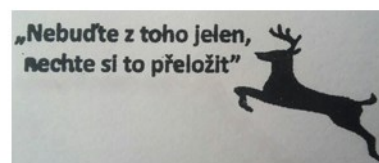

- (111) **368659**
(220) 09.04.2018
(320) 09.04.2018
(442) 06.06.2018
(151) 12.09.2018
(730) **MONETA Money Bank, a.s.**, Vyskočilova 1422/1a, Praha 4, Michle, 14000, CZ
(740) RETROPATENT s.r.o., Dobiášova 1246/29, Liberec, Liberec VI-Rochlice, 46006
(210) O-547111
(591) Barevná
(510) (35) služby v oblasti obchodního managementu, obchodních operací, obchodní administrativy a kancelářských prací, obchodní poradenství, řízení, plánování a kontrola obchodní činnosti, poradenství v oblasti akvizicí a spojování podniků, obchodování jménem jiných osob, poskytování obchodních informací a poradenství v oblasti obchodu, poskytování pomoci v oblasti obchodního a průmyslového managementu, provádění obchodních operací pro jiné osoby, obchodní oceňování, služby v oblasti správy elektronických databází, kompilace a systematizace informací do počítačových databází, služby elektronického obchodování po internetu a intranetu, služby v oblasti manažerských informačních systémů, marketingové služby, distribuce reklamních materiálů, správa zákaznických karetních systémů, správa věrnostních programů, konzultační, poradenské a informační služby ve vztahu ke všem výše uvedeným službám, zpracování daňových příznání k dani z přidané hodnoty, služby v oblasti správy databází; (36) finanční, bankovní a investiční služby, kapitálové investice, služby kreditních karet, financování komerčního vybavení, služby debetních karet, elektronické převody finančních prostředků, poskytování finančních informací, analýz a konzultací, služby bezhotovostního styku, finanční hodnocení v oblasti bankovníctví a nemovitostí, služby finančního managementu, služby finančního plánování, financování úvěrů (komerčních, spotřebních, zásobovacích, finančních), investování

finančních prostředků, financování leasingu, vydávání kreditních karet, poskytování půjček splatitelných ve splátkách, investiční služby, financování společných podniků, financování a úvěry za účelem koupě a pronájmu, pronájem nemovitostí, poskytování půjček se zajištěním, směna peněz, podílové fondy, oceňování nemovitostí, správa nemovitostí, financování termínovaných půjček, záruční a zajišťovací služby, služby v oblasti půjček a úvěrů, rozvoj a strukturalizace finančních operací a finančních produktů, pojišťovací služby a služby pojišťovací agentury, správa pojistných nároků, financování věrnostních programů, konzultační, poradenské a informační služby ve vztahu ke všem výše uvedeným službám.

(511) 35, 36
(540)



(111) **368660**
(220) 09.04.2018
(320) 09.04.2018
(442) 06.06.2018
(151) 12.09.2018
(730) **MEALBOX s.r.o.**, Na Florenci 1332/23, Praha 1, 11000, CZ
(210) O-547113
(510) (39) dodávání potravin a nápojů připravených ke konzumaci; (43) cateringové služby zaměřené na zásobování jídlem, zásobování (catering).
(511) 39, 43
(540)



(111) **368661**
(220) 09.04.2018
(320) 09.04.2018
(442) 06.06.2018
(151) 12.09.2018
(730) **Magic Dome Books s.r.o.**, Zápolská 2399/6, Praha 9, 19016, CZ
(210) O-547114
(591) Barevná
(510) (20) knihy, časopisy, noviny, knihařské vazby, svazky.
(511) 20
(540)



(111) **368662**
(220) 09.04.2018
(320) 09.04.2018
(442) 06.06.2018
(151) 12.09.2018
(730) **ESSOX s.r.o.**, F. A. Gerstnera č. ev. 52, České Budějovice, České Budějovice 7, 37001, CZ
(740) PatentCentrum Sedlák & Partners s.r.o., Husova tř. 1847/5, České Budějovice, České Budějovice 3, 37001
(210) O-547119
(591) Barevná
(510) (9) přístroje pro záznam, převod, reprodukci zvuku nebo obrazu, přístroje a zařízení pro přenos a zpracování dat, počítače, počítačový software a počítačové programy, nosiče dat a informací nahrané i nenahrané, čipové a elektronické karty včetně platebních, kreditní karty, magnetické karty, debetní karty, nahraný obsah (počítačové programy, data a informace), aplikační software pro služby sociálních sítí přes Internet, software a aplikace pro mobilní zařízení, nosiče informací (elektrické nebo elektronické); (16) papírové nosiče informací, a to tiskoviny, letáky, reklamní, propagační a informační materiály na papírovém nosiči, periodické a neperiodické publikace, knihy, letáky, plakáty, fotografie, billboardy, psací a kancelářské potřeby (vyjímaje nábytek), papírenské zboží; (35) reklamní, marketingové, inzertní a propagační služby, distribuce propagačních materiálů, tvorba reklamních předmětů a reklam, předváděcí akce a výstavy pro reklamní a obchodní účely, obchodní průzkum a obchodní informační služby, pronájem reklamní doby v komunikačních médiích, administrativní zpracování dat, sběr a systemizace informací v databankách, šíření reklamy prostřednictvím Internetu, podnikové organizační a ekonomické poradenství; (36) pojišťovací služby, finanční, peněžní a bankovní služby, služby finančních poradců, investiční služby, poradenství a informace v oboru pojištění a financí, finanční informace, údaje, konzultační služby v oblasti financí, získávání finančních prostředků a sponzorování, financování spotřebitelských nákupů, oceňovací služby, finanční převody a transakce a platební služby, finanční analýzy, daňové odhady (služby), půjčky a úvěry, leasing – nákup na splátky, úvěrové a kreditní karty (služby), organizování charitativních sbírek, poskytování peněžních grantů charitám, získávání finančních prostředků pro charitativní účely, služby v oblasti správy nemovitosti a majetku; (38) telekomunikace, elektronický přenos zpráv, přenos a šíření informací a dat přes počítačové sítě a Internet, elektronická výměna zpráv, služby v oblasti telekomunikací; (41) školicí a vzdělávací činnosti, výchovná a zábavná činnost, sportovní a kulturní aktivity; (42) poradenské služby v oblasti hardwaru, údržba počítačových programů, aktualizace, instalace počítačových programů, pronájem počítačového softwaru, tvorba softwaru (počítačových programů), webové stránky (tvorba a správa), obnova počítačových dat (regenerace), počítačové programování, projektová činnost.
(511) 9, 16, 35, 36, 38, 41, 42
(540)



(111) **368663**
(220) 09.04.2018
(320) 09.04.2018
(442) 06.06.2018
(151) 12.09.2018
(730) **ESSOX s.r.o.**, F. A. Gerstnera č. ev. 52, České Budějovice, České Budějovice 7, 37001, CZ
(740) PatentCentrum Sedlák & Partners s.r.o., Husova tř. 1847/5, České Budějovice, České Budějovice 3, 37001
(210) O-547120
(510) (9) přístroje pro záznam, převod, reprodukci zvuku nebo obrazu, přístroje a zařízení pro přenos a zpracování dat, počítače, počítačový software a počítačové programy, nosiče dat a informací nahrané i nenahrané, čipové a elektronické karty včetně platebních, kreditní karty, magnetické karty,

debetní karty, nahraný obsah (počítačové programy, data a informace), aplikační software pro služby sociálních sítí přes Internet, software a aplikace pro mobilní zařízení, nosiče informací (elektrické nebo elektronické); (16) papírové nosiče informací, a to tiskoviny, letáky, reklamní, propagační a informační materiály na papírovém nosiči, periodické a neperiodické publikace, knihy, letáky, plakáty, fotografie, billboardy, psací a kancelářské potřeby (vyjímaje nábytek), papírenské zboží; (35) reklamní, marketingové, inzertní a propagační služby, distribuce propagačních materiálů, tvorba reklamních předmětů a reklam, předváděcí akce a výstavy pro reklamní a obchodní účely, obchodní průzkum a obchodní informační služby, pronájem reklamní doby v komunikačních médiích, administrativní zpracování dat, sběr a systemizace informací v databankách, šíření reklamy prostřednictvím Internetu, podnikové organizační a ekonomické poradenství; (36) pojišťovací služby, finanční, peněžní a bankovní služby, služby finančních poradců, investiční služby, poradenství a informace v oboru pojištění a financí, finanční informace, údaje, konzultační služby v oblasti financí, získávání finančních prostředků a sponzorování, financování spotřebitelských nákupů, oceňovací služby, finanční převody a transakce a platební služby, finanční analýzy, daňové odhady (služby), půjčky a úvěry, leasing – nákup na splátky, úvěrové a kreditní karty (služby), organizování charitativních sbírek, poskytování peněžních grantů charitám, získávání finančních prostředků pro charitativní účely, služby v oblasti správy nemovitosti a majetku; (38) telekomunikace, elektronický přenos zpráv, přenos a šíření informací a dat přes počítačové sítě a Internet, elektronická výměna zpráv, služby v oblasti telekomunikací; (41) školící a vzdělávací činnosti, výchovná a zábavná činnost, sportovní a kulturní aktivity; (42) poradenské služby v oblasti hardwaru, údržba počítačových programů, aktualizace, instalace počítačových programů, pronájem počítačového softwaru, tvorba softwaru (počítačových programů), webové stránky (tvorba a správa), obnova počítačových dat (regenerace), počítačové programování, projektová činnost.

(511) 9, 16, 35, 36, 38, 41, 42
(540)



(111) **368664**
(220) 09.04.2018
(320) 09.04.2018
(442) 06.06.2018
(151) 12.09.2018
(730) **Maříková Pavla**, Sokolská 29, Praha 2, 12000, CZ
(740) Mgr. Barbora Kutová, advokátka, Štefánikova 1/65, Praha 5, 15000
(210) O-547125
(510) (24) bytové textil, ložní prádlo, povlaky na polštáře, prostěradla (textilie), přehozy na postele, příkrývky a pokrývky na postel, textilní ručníky; (25) čapky, čepice, dámská přiléhavá tílka, dámské kostýmy, dámské šaty, kabáty, kalhoty, kalhoty kratší délky, konfekční oděvy, košile, košile s krátkým rukávem, legíny (kalhoty), oděvy, parky, pokrývky hlavy, pyžama, saka, sukně, svetry, šály a šátky, šatové sukně, trička, vesty.

(511) 24, 25
(540)

touch me.

(111) **368665**
(220) 12.04.2018
(320) 12.04.2018
(442) 06.06.2018
(151) 12.09.2018
(730) **ADVANI MEDICAL, spol. s r.o.**, Renneská třída 407/29, Brno, 63900, CZ
(210) O-547224
(510) (5) dietní doplňky pro lidskou potřebu, dietní doplňky pro kojence, doplňky stravy pro neléčebné účely, doplňky výživy, doplňky zdravé výživy pro

osoby se zvláštními dietními požadavky, potravinové doplňky, potravinové doplňky obsahující vitamíny, potravinové doplňky k regulaci cholesterolu, potravinové doplňky obsahující enzymy, potravinové doplňky obsahující aminokyseliny, potravinové doplňky obsahující stopové prvky, potravinové doplňky pro lidskou spotřebu, nikoli pro léčebné účely, vitamínové a minerální doplňky, vitamínové doplňky; (30) chléb, kreky (jedlé), moučníky, zákusky, dorty a sušenky, cereálie, droždí a přípravky na kynutí potravin, moučná jídla, obilniny, přípravky k výrobě pečiva, přípravky vyrobené z obilnin, směsi na přípravu pekárenských výrobků, těsta, těstíčka a jejich směsi, zpracovaná pohanka, zpracované cereálie do potravin pro lidskou spotřebu, zpracovaný čirok, zpracovaný chmel, zpracovaný merlík; (31) zemědělské plodiny (nezpracované).

(511) 5, 30, 31
(540)



(111) **368666**
(220) 12.04.2018
(320) 12.04.2018
(442) 06.06.2018
(151) 12.09.2018
(730) **Vinz Clortho s.r.o.**, Želivská 1949/5, Říčany, 25101, CZ
(740) Bird & Bird s.r.o. advokátní kancelář, Mgr. Vojtěch Chloupek, advokát, Na Příkopě 583/15, Praha 1, 11000
(210) O-547235
(510) (9) elektrické a elektronické bezpečnostní přístroje a nástroje, šifrovací zařízení, přístroje pro uchování a správu dat; (42) konzultační a informační služby vztahující se k elektronickým přístrojům a informačním technologiím.

(511) 9, 42
(540)

Goldilock

(111) **368667**
(220) 12.04.2018
(320) 12.04.2018
(442) 06.06.2018
(151) 12.09.2018
(730) **Vinz Clortho s.r.o.**, Želivská 1949/5, Říčany, 25101, CZ
(740) Bird & Bird s.r.o. advokátní kancelář, Mgr. Vojtěch Chloupek, advokát, Na Příkopě 583/15, Praha 1, 11000
(210) O-547236
(510) (9) přístroje a zařízení týkající se digitálních měn a kryptoměn; (36) finanční služby související s digitálními měnami a kryptoměny, poskytování digitálních měn a kryptoměn, konzultační a informační služby vztahující se k digitálním měnám a kryptoměnám.

(511) 9, 36
(540)

Lockcoin

(111) **368668**
(220) 12.04.2018
(320) 12.04.2018
(442) 06.06.2018
(151) 12.09.2018
(730) **Petráš Radek**, Drobného 317/58, Brno, Černá Pole, 60200, CZ
(740) PatentCentrum Sedlák & Partners s.r.o., Husova tř. 1847/5, České Budějovice, České Budějovice 3, 37001
(210) O-547239

(510) (5) vitaminové přípravky, vitamínové nápoje spadající do tř. 5, bylinné doplňky, potravní doplňky, tinktury pro léčebné účely, přírodní potravinové doplňky; (32) míchané nápoje spadající do třídy 32, nealkoholické nápoje, vody minerální a šumivé, sirupy a jiné přípravky k přípravě nápojů, ovocné šťávy, ovocné nektary, nápoje ze zázvorové šťávy; (33) alkoholické nápoje, s výjimkou pív; (43) služby spojené s provozováním pohostinství, restaurací a podniků rychlého občerstvení, hostinská činnost, restaurace, kavárny, vinárny, pizzerie, služby barů.

(511) 5, 32, 33, 43

(540)

ZÁZVORODKA

(111) **368669**

(220) 12.04.2018

(320) 12.04.2018

(442) 06.06.2018

(151) 12.09.2018

(730) **Nosková Jana**, Chodská 2829/191, Brno - Královo Pole, 61200, CZ

(740) JUDr. Jindřiška Šulcová, U Statku 77, Mnichovo Hradiště, Hněvousice, 29501

(210) O-547247

(591) Barevná

(510) (35) obchodní služby a informace pro podnikatele ve vztahu ke knihám, grafice a ilustracím, reklama, marketing, organizování akcí, výstav, prodejních trhů a přehlídek pro obchodní, propagační a reklamní účely; (41) služby v oblasti vzdělávání a zábavy, zvuková produkce, videoprodukce a fotografování; (42) grafický design.

(511) 35, 41, 42

(540)

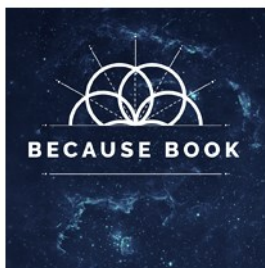

(111) **368670**

(220) 12.04.2018

(320) 12.04.2018

(442) 06.06.2018

(151) 12.09.2018

(730) **Matějka Tomáš Mgr.**, Záhřebská 2482/41, Brno, Žabovřesky, 61600, CZ

(210) O-547250

(591) Barevná

(510) (30) káva, čaj, kakao a jejich náhražky, pekárenské výrobky, cukrovinky, čokoláda a zákusky.

(511) 30

(540)



(111) **368671**

(220) 13.04.2018

(320) 13.04.2018

(442) 06.06.2018

(151) 12.09.2018

(730) **Great Tea Garden s.r.o.**, Dvořeckého 628/8, Praha 6, Břevnov, 16900, CZ

(210) O-547251

(510) (5) farmaceutické, dietetické a diabetické přípravky pro léčebné účely, medicínální a léčebné čaje; (30) čaje všeho druhu, zejména čaje černé, zelené, ovocné, bylinné, čajové směsi, a to i bylinné a ovocné, káva, kakao, pečivo, cukrovinky, koření, nálevy k ochucení; (35) inzertní, reklamní a propagační činnost, obstaravatelská a zprostředkovatelská činnost v oblasti obchodu s výše uvedenými výrobky ve třídě 5 a 30, poskytování pomoci při provozu obchodu, obchodní administrativa, marketing.

(511) 5, 30, 35

(540)

Tělo snů

(111) **368672**

(220) 13.04.2018

(320) 13.04.2018

(442) 06.06.2018

(151) 12.09.2018

(730) **ELLY COMPANY s.r.o.**, Jaurisova 515/4, Praha 4, 14000, CZ

(740) Duc Vuong Nguyen, Jašikova 1532/2, Praha 11, Chodov, 14900

(210) O-547261

(510) (18) kabelka; (25) boty, oděvy.

(511) 18, 25

(540)

FLORA & CO

(111) **368673**

(220) 13.04.2018

(320) 13.04.2018

(442) 06.06.2018

(151) 12.09.2018

(730) **Gebauer Ludvík**, Blahoslavova 925, Poděbrady, 29001, CZ

(740) Tomáš Maux, Křečkov 50, Poděbrady, 29001

(210) O-547270

(591) Barevná

(510) (21) sklenice; (32) pivo, nealkoholické nápoje, minerální vody; (35) reklamní propagace, propagace prodeje, propagace hudebních koncertů.

(511) 21, 32, 35

(540)



(111) **368674**

(220) 13.04.2018

(320) 13.04.2018

(442) 06.06.2018

(151) 12.09.2018

(730) **Weiermuller Robin**, Kavaleristů 1261/8, Olomouc, Hodolany, 77900, CZ

(740) Advokátní kancelář CINK a partneři, s. r. o., Mgr. Ing. Pavel Cink, advokát, Veleslavínova 363/33, Plzeň, Vnitřní Město, 30100

(210) O-547272

(510) (18) sportovní tašky a tašky na sportovní oděvy; (25) sportovní pokrývky hlavy (jiné než helmy), sportovní bundy, kalhoty, svetry, košile, ponožky, punčochy, dresy, legíny, tílka, saka, oděvy, podprsenky, kalhoty (pumpky), mikiny s kapucí, kalhoty odvádějící vlhkost, trička odvádějící vlhkost, podprsenky odvádějící vlhkost, dresy a krátké kalhoty, trička s krátkým rukávem, golfky (sportovní kalhoty pod kolena), sportovní oděvy (jiné než golfové rukavice), sportovní obuv; (35) velkoobchodní a maloobchodní služby v oblasti sportovního zboží a oděvů.

(511) 18, 25, 35

(540)

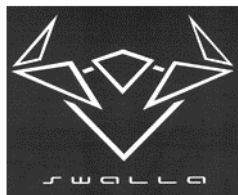

- (111) **368675**
(220) 13.04.2018
(320) 13.04.2018
(442) 06.06.2018
(151) 12.09.2018
(730) **BTO software technologies s.r.o.**, Komunardů 1584/42, Praha 7, Holešovice, 17000, CZ
(210) O-547277
(510) (16) jízdenky, vstupenky, letenky, lístky, tikety, kupóny, certifikáty a etikety vyrobené (zpracované) pomocí výpočetní techniky, etikety, tiskoviny, formuláře, brožury, manuály, referenční, uživatelské a jiné příručky, návody k použití, ostatní dokumentace pro programy a software; (36) finanční služby, činnosti související s pojišťovací a zajišťovací činností vše zařazené do této třídy, úvěrové služby, poskytování úvěrů, půjček, peněžní služby, bankovní služby, platební služby, služby financování, finanční informace, peněžní transakce, splátky půjček, finanční sponzorování, půjčky (financování), poradenská činnost v uvedených oblastech; (39) služby poskytované v souvislosti se všemi druhy dopravy, informace o cestování, jízdních tarifech, řádech a způsobech dopravy, zprostředkování dopravních služeb, dopravní služby, služby cestovního ruchu, služby autopůjčoven, služby zajišťování dopravy během dovolené, pronájem vozidel, pronájem osobních automobilů, obchodních a průmyslových vozidel, pronájem automobilů, jízdních kol, motocyklů, služby zajišťování cestování, cestovní rezervační služby, elektronické informační služby týkající se dopravy, služby v oblasti rezervace a prodeje vstupenek, zajišťování a (nebo) rezervace dovolených, cest, zájezdů, plaveb a pronájem vozidel, včetně zajišťování a (nebo) rezervace dovolených, cest, zájezdů, plaveb a pronájem vozidel prostřednictvím Internetu, zajišťování a (nebo) rezervace míst pro cestování, místenek a letenek včetně zajišťování a (nebo) rezervace míst pro cestování, místenek a letenek prostřednictvím Internetu, služby cestovních kanceláří spadající do této třídy, včetně služeb cestovních kanceláří poskytovaných prostřednictvím Internetu, všechny výše uvedené služby poskytované mimo jiné prostřednictvím elektronických prostředků, včetně Internetu, poskytování on-line informací v oblasti cestování a motorismu, konzultace, poradenství a informační služby týkající se všech výše uvedených služeb; (41) činnost v oblasti výstav, kongresů, konferencí, jakož i ostatních kulturních, sportovních, vzdělávacích a uměleckých akcí, předprodej (prodej) vstupenek na divadelní, filmová, hudební a jiná umělecká představení, předprodej (prodej) vstupenek na výstavy, prohlídky (muzea), koncerty, divadla, kina, párty, festivaly, kongresy, konference a ostatní sportovní, vzdělávací a umělecké akce, zprostředkování prodeje vstupenek na divadelní, hudební a jiná umělecká představení, zprostředkování prodeje vstupenek na prohlídky (muzea), koncerty, výstavy, divadla, kina, párty, festivaly, kongresy, konference a ostatní kulturní, sportovní, vzdělávací a umělecké akce, výchovná a zábavní činnost, vydavatelství a nakladatelství, školicí činnost, pořádání kurzů, jazykových pobytů, zprostředkování jazykových pobytů v zahraničí; (43) služby spojené s ubytováním, informace o ubytování, o lokalitě a kvalitě ubytování, zprostředkování ubytování, hotelové rezervace, rezervace rekreačních zařízení, poskytování informací vztahujících se k hotelům, hostelům a rekreačním zařízením, hodnocení hotelového ubytování, poradenské a konzultační služby vztahující se ke všem výše uvedeným službám, včetně poskytování všech výše uvedených služeb on-line.
(511) 16, 36, 39, 41, 43
(540)

biletu

- (111) **368676**
(220) 13.04.2018
(320) 13.04.2018
(442) 06.06.2018
(151) 12.09.2018
(730) **Trimakasi s.r.o.**, Bilkova 855/19, Praha, 11000, CZ
(740) Čížek & Partneři, Mgr. Petr Čížek, Pražská 132/4, Liberec, 46001
(210) O-547293
(510) (14) vzácné kovy a jejich slitiny, šperky, drahokamy a polodrahokamy, hodinářské a chronometrické přístroje; (24) textilie a náhražky textilií, bytový textil, textilní a plastové záclony a závěsy; (25) oděvy, obuv, pokrývky hlavy.
(511) 14, 24, 25
(540)



- (111) **368677**
(220) 16.04.2018
(320) 16.04.2018
(442) 06.06.2018
(151) 12.09.2018
(730) **UL*KRAS stavební společnost s.r.o.**, Slovanská 753/1, Ústí nad Labem, Bukov, 40001, CZ
(740) Advokátní kancelář CINK a partneři, s. r. o., Mgr. Ing. Pavel Cink, Veleslavínova 363/33, Plzeň, Vnitřní Město, 30100
(210) O-547297
(591) Barevná
(510) (37) rekonstrukce interiérů budov, rekonstrukce koupelen, poradenské služby a poskytování informací vztahujících se k rekonstrukci budov a koupelen, renovace koupelňových armatur; (42) navrhování koupelen, služby v oblasti designu koupelen.
(511) 37, 42
(540)



- (111) **368678**
(220) 16.04.2018
(320) 16.04.2018
(442) 06.06.2018
(151) 12.09.2018
(730) **KB sport HK, spol. s r. o.**, Pospíšilova 281/18, Hradec Králové, 50003, CZ
(740) Advokátní kancelář CINK a partneři, s. r. o., Mgr. Ing. Pavel Cink, Veleslavínova 363/33, Plzeň, Vnitřní Město, 30100
(210) O-547298
(510) (11) grily, udrny, ohniště; (35) maloobchodní a velkoobchodní prodej hraček, oblečení, obuvi, potápěčského vybavení, pokrývek hlavy, sportovního vybavení a předmětů, příslušenství k jízdním kolům, jízdních

kol, vodáckého vybavení, trampolín, udíren a grilů, stanů, spacích pytlů, batohů, nožů, sjezdových a běžeckých lyží; (37) služby v oblasti seřizování a broušení lyží a broušení bruslí.

(511) 11, 35, 37
(540)



(111) **368679**

(220) 16.04.2018
(320) 16.04.2018
(442) 06.06.2018
(151) 12.09.2018

(730) **Chmelířová Dagmar**, Vinohradská 576/11a, Plzeň, 30100, CZ

Pučelík Petr, Heyrovského 2669/3, Plzeň, 30100, CZ

(740) Mgr. Ing. Jiří Vogeltanz, advokát, Veverkova 2707/1, Plzeň, 30100

(210) O-547299

(510) (41) koučink (školení); (44) alternativní medicína, fyzioterapie, chiropraxe, lékařské služby, masáže, terapeutické služby, zdravotní péče, zdravotní poradenství, zotavovny.

(511) 41, 44

(540)

Tělově svalová informace

(111) **368680**

(220) 16.04.2018
(320) 16.04.2018
(442) 06.06.2018
(151) 12.09.2018

(730) **RADAS COLLECTION STIL s.r.o.**, Střítež 98, Střítež u Českého Těšína, 73959, CZ

(740) Jirousek, Skalník, Bernatík a partneři, advokátní kancelář, JUDr. Martin Skyba, advokát, Preslova 361/9, Ostrava, 70200

(210) O-547300

(510) (16) podložky papírové pod sklenice, podložky pod pивní sklenice, ubrousky papírové; (21) korbele, lahve, naběračky kuchyňské, nádoby kuchyňské, nádoby na pití, nádoby skleněné, porcelán, pouzdra na jídelní lístek; (32) pivo.

(511) 16, 21, 32

(540)



(111) **368681**

(220) 16.04.2018
(320) 16.04.2018
(442) 06.06.2018
(151) 12.09.2018

(730) **RADAS COLLECTION STIL s.r.o.**, Střítež 98, Střítež u Českého Těšína, 73959, CZ

(740) Jirousek, Skalník, Bernatík a partneři, advokátní kancelář, JUDr. Martin Skyba, advokát, Preslova 361/9, Ostrava, 70200

(210) O-547302

(510) (16) podložky papírové pod sklenice, podložky pod pивní sklenice, ubrousky papírové; (21) korbele, lahve, naběračky kuchyňské, nádoby kuchyňské, nádoby na pití, nádoby skleněné, porcelán, pouzdra na jídelní lístek; (32) pivo.

(511) 16, 21, 32

(540)



(111) **368682**

(220) 16.04.2018
(320) 16.04.2018
(442) 06.06.2018
(151) 12.09.2018

(730) **Petr Macek & Co. s.r.o.**, Řižská 1527/1, Praha 10 Hostivař, 10200, CZ
(740) JUDr. Jindřiška Šulcová, U Statku 77, Mnichovo Hradiště, Hněvousice, 29501

(210) O-547308

(591) Barevná

(510) (9) softwarové aplikace ke stažení; (42) vývoj softwaru, programování a implementace softwaru, software jako služba a pronájem softwaru.

(511) 9, 42

(540)



(111) **368683**

(220) 16.04.2018
(320) 16.04.2018
(442) 06.06.2018
(151) 12.09.2018

(730) **Espresso Professional, s.r.o.**, Vorašská 2075/2, Praha 4 - Modřany, 14300, CZ

(740) Jiří Effmert, Družstevní 1424/12, Říčany, 25101

(210) O-547339

(510) (29) mléko, mléčné výrobky, sýry; (35) obchodně-akvizitní, marketingová, propagační, reklamní, inzertní a informačně-obchodní činnost pro výše uvedené výrobky ve tř. 29, distribuce výše uvedených výrobků ve tř. 29 k reklamním účelům, internetový obchod s výše uvedenými výrobky ve tř. 29.

(511) 29, 35

(540)

OBLÁČEK

(111) **368684**

(220) 18.04.2018
(320) 18.04.2018
(442) 06.06.2018
(151) 12.09.2018

(730) **Etilio s.r.o.**, Vidoulská 896/31, Praha 5, Jinonice, 15800, CZ

(210) O-547373

(510) (35) administrativní služby, obchodní informace, pomoc při řízení obchodní činnosti, poradenské služby pro obchodní vedení, poradenství v oblasti řízení a organizace podniku, profesionální obchodní poradenství; (36) pronájem bytů, pronájem nemovitosti, správa nemovitosti; (43) hotelové služby, penziony, turistické ubytovny.

(511) 35, 36, 43

(540)

Etilio

(111) **368685**

(220) 18.04.2018

(320) 18.04.2018

(442) 06.06.2018

(511) 12.09.2018

(730) **GLADYS, s.r.o.**, Mírové náměstí 86, Bakov nad Jizerou, 29401, CZ

(210) O-547376

(510) (1) chemické výrobky používané jako odpuzovače na základě jejich zápachu.

(511) 1

(540)

Antikrtek

(111) **368686**

(220) 18.04.2018

(320) 18.04.2018

(442) 06.06.2018

(511) 12.09.2018

(730) **Skřivánek Jiří, MBE**, Československé armády 1232/20, Děčín, 40502, CZ

(210) O-547385

(591) Barevná

(510) (16) tiskoviny, knihy, časopisy, katalogy, papírové billboardy, reklamní, inzertní, propagační a uživatelské tiskoviny a materiály, prospekty, mapy, papírové modely, plakáty, periodické a neperiodické publikace, fotografie, obalové materiály z papíru nebo umělých hmot, pohlednice, propagační předměty z papíru, letáky, brožury; (35) inzertní, reklamní a propagační činnost, organizování společenských akcí a školení k reklamním a propagačním účelům, aranžérství v oblasti reklamní a propagační, distribuce zboží k reklamním a propagačním účelům, rozmnožování dokumentů, obstaravatelská a zprostředkovatelská činnost v oblasti propagace a reklamy, informační servis a poradenské služby v oblasti obchodu; (41) organizování školení, pořádání kulturních, společenských, vzdělávacích a politických akcí, symposií a konferencí, nakladatelská a vydavatelská činnost, provozování pracovně diskusního a zájmového klubu.

(511) 16, 35, 41

(540)



(111) **368687**

(220) 18.04.2018

(320) 18.04.2018

(442) 06.06.2018

(511) 12.09.2018

(730) **Solutia, s.r.o.**, Petrohradská 390/46, Praha 10, Vršovice, 10100, CZ

(210) O-547388

(591) Barevná

(510) (9) interaktivní databáze, databáze (elektronické); (42) vývoj softwaru, programování a implementace softwaru, služby v oblasti informačních technologií.

(511) 9, 42

(540)

solutia
Idea & Solution Together

(111) **368688**

(220) 18.04.2018

(320) 18.04.2018

(442) 06.06.2018

(511) 12.09.2018

(730) **Máša agency s.r.o.**, Palackého třída 2410, Pardubice, Zelené Předměstí, 53002, CZ

(740) **ŘANDA HAVEL LEGAL** advokátní kancelář s.r.o., Truhlářská 13-15, Praha, 11000

(210) O-547389

(510) (16) adresáře, bloky (kancelářské potřeby), brožury, brožurky, časopisy (periodika), desky na dokumenty, formuláře (tištěné), fotografie (tištěné), grafická znázornění, grafické reprodukce, grafické tisky, kalendáře, kancelářské desky, katalogy, knihy, kroužkové bloky, kroužkové zápisníky, letáky, lístky, manuály (návod), noviny, oznámení (papírové zboží), papírové bannery, periodika, plakáty, poutače z papíru nebo lepenky, prospekty, příručky (návod), registry, reklamní tabule z papíru nebo lepenky, šanony (kancelářské potřeby), štítky z papíru nebo lepenky, tikety, tiskoviny, tištěné publikace, vývěsní štíty z papíru nebo lepenky, zápisníky, zpravodaje; (35) administrativní služby, aktualizace reklamních materiálů, cílené zaslání reklamních materiálů, cílený marketing, grafická úprava pro reklamní účely, indexace webových stránek pro obchodní nebo reklamní účely, kopírování dokumentů, marketing, modeling pro reklamní účely nebo podporu prodeje, návrh reklamních materiálů, obchodní informace a rady pro spotřebitele ve výběru produktů a služeb, online inzerce v počítačové síti, poradenství v oblasti komunikačních strategií v reklamě, pořádání módních přehlídek pro reklamní účely, pořádání veletrhů pro obchodní či reklamní účely, pořádání výstav pro obchodní či reklamní účely, pronájem billboardů (reklamních tabulí), pronájem reklamního času v komunikačních médiích, pronájem reklamního materiálu, pronájem reklamních ploch, propagace, předvádění zboží, psaní reklamních textů, psaní scénářů pro reklamní účely, reklama, rozhlasová reklama, sběr údajů do počítačových databází, sestavování katalogů informací pro obchodní či reklamní účely, sestavování statistiky, systematizace údajů do počítačových databází, šíření reklamních materiálů, šíření vzorků, telemarketing, televizní reklama, venkovní reklama, vydávání reklamních textů, vylepování plakátů, zásilková reklama, zpracování textu, zprostředkování propagace, zprostředkování reklamy; (41) elektronické publikování, informace o vzdělávání, informace o zábavě, korespondenční kurzy, online vydávání elektronických knih a časopisů, plánování večírků (zábava), pořádání a vedení kolokvií, pořádání a vedení konferencí, pořádání a vedení kongresů, pořádání a vedení osobních vzdělávacích fór, pořádání a vedení seminářů, pořádání a vedení symposií, pořádání a vedení workshopů (školení), pořádání plesů, pořádání soutěží (vzdělávacích nebo zábavných), pořádání výstav ke kulturním nebo vzdělávacím účelům, poskytování elektronických publikací online bez možnosti stažení, předprodej vstupenek (zábava), psaní textů, školení, vydávání textů s výjimkou reklamních, zábava.

(511) 16, 35, 41

(540)



NEJZDAŘILEJŠÍ STAVBA
SILNIČNÍHO HOSPODÁŘSTVÍ
PARDUBICKÉHO KRAJE

- (111) **368689**
(220) 18.04.2018
(320) 18.04.2018
(442) 06.06.2018
(151) 12.09.2018
(730) **Máša agency s.r.o.**, Palackého třída 2410, Pardubice, Zelené Předměstí, 53002, CZ
(740) **ŘANDA HAVEL LEGAL** advokátní kancelář s.r.o., Truhlářská 13-15, Praha, 11000
(210) O-547390
(510) (16) adresáře, bloky (kancelářské potřeby), brožury, brožurky, časopisy (periodika), desky na dokumenty, formuláře (tištěné), fotografie (tištěné), grafická znázornění, grafické reprodukcce, grafické tisky, kalendáře, kancelářské desky, katalogy, knihy, kroužkové bloky, kroužkové zápisníky, letáky, listky, manuály (návodů), noviny, oznámení (papírnické zboží), papírové bannery, periodika, plakáty, poutače z papíru nebo lepenky, prospekty, příručky (návodů), registry, reklamní tabule z papíru nebo lepenky, šanony (kancelářské potřeby), štítky z papíru nebo lepenky, tikety, tiskoviny, tištěné publikace, vývěsní štíty z papíru nebo lepenky, zápisníky, zpravodaje; (35) administrativní služby, aktualizace reklamních materiálů, cílené zaslání reklamních materiálů, cílený marketing, grafická úprava pro reklamní účely, indexace webových stránek pro obchodní nebo reklamní účely, kopírování dokumentů, marketing, modeling pro reklamní účely nebo podporu prodeje, návrh reklamních materiálů, obchodní informace a rady pro spotřebitele ve výběru produktů a služeb, online inzerce v počítačové síti, poradenství v oblasti komunikačních strategií v reklamě, pořádání módních přehlídek pro reklamní účely, pořádání veletrhů pro obchodní či reklamní účely, pořádání výstav pro obchodní či reklamní účely, pronájem billboardů (reklamních tabulí), pronájem reklamního času v komunikačních médiích, pronájem reklamního materiálu, pronájem reklamních ploch, propagace, předvádění zboží, psaní reklamních textů, psaní scénářů pro reklamní účely, reklama, rozhlasová reklama, sběr údajů do počítačových databází, sestavování katalogů informací pro obchodní či reklamní účely, sestavování statistiky, systematizace údajů do počítačových databází, šíření reklamních materiálů, šíření vzorků, telemarketing, televizní reklama, venkovní reklama, vydávání reklamních textů, vylepování plakátů, zásilková reklama, zpracování textu, zprostředkování propagace, zprostředkování reklamy; (41) elektronické publikování, informace o vzdělávání, informace o zábavě, korespondenční kurzy, online vydávání elektronických knih a časopisů, plánování večírků (zábava), pořádání a vedení kolokvií, pořádání a vedení konferencí, pořádání a vedení kongresů, pořádání a vedení osobních vzdělávacích fór, pořádání a vedení seminářů, pořádání a vedení symposií, pořádání a vedení workshopů (školení), pořádání plesů, pořádání soutěží (vzdělávacích nebo zábavných), pořádání výstav ke kulturním nebo vzdělávacím účelům, poskytování elektronických publikací online bez možnosti stažení, předprodej vstupenek (zábava), psaní textů, školení, vydávání textů s výjimkou reklamních, zábava.
(511) 16, 35, 41

(540)



**Dopravní uzel
Pardubice**

- (111) **368690**
(220) 18.04.2018
(320) 18.04.2018
(442) 06.06.2018
(151) 12.09.2018
(730) **Penny Market s.r.o.**, Počernická 257, Radonice, 25073, CZ
(740) JUDr. Miroslav Kupka, Levého 1532, Rakovník, Rakovník II, 26901
(210) O-547391
(510) (28) hračky, věci na hraní, panenky, plyšové hračky, vycpané plyšové postavičky a figurky, hry a hrací předměty a herní plány.
(511) 28
(540)

DROBEČEK

- (111) **368691**
(220) 18.04.2018
(320) 18.04.2018
(442) 06.06.2018
(151) 12.09.2018
(730) **Penny Market s.r.o.**, Počernická 257, Radonice, 25073, CZ
(740) JUDr. Miroslav Kupka, Levého 1532, Rakovník, Rakovník II, 26901
(210) O-547392
(510) (28) hračky, věci na hraní, panenky, plyšové hračky, vycpané plyšové postavičky a figurky, hry a hrací předměty a herní plány.
(511) 28
(540)

VLOČKA

- (111) **368692**
(220) 18.04.2018
(320) 18.04.2018
(442) 06.06.2018
(151) 12.09.2018
(730) **Penny Market s.r.o.**, Počernická 257, Radonice, 25073, CZ
(740) JUDr. Miroslav Kupka, Levého 1532, Rakovník, Rakovník II, 26901
(210) O-547393
(510) (28) hračky, věci na hraní, panenky, plyšové hračky, vycpané plyšové postavičky a figurky, hry a hrací předměty a herní plány.
(511) 28
(540)

FLÍČEK

- (111) **368693**
(220) 18.04.2018
(320) 18.04.2018
(442) 06.06.2018
(151) 12.09.2018
(730) **Penny Market s.r.o.**, Počernická 257, Radonice, 25073, CZ
(740) JUDr. Miroslav Kupka, Levého 1532, Rakovník, Rakovník II, 26901
(210) O-547394
(510) (28) hračky, věci na hraní, panenky, plyšové hračky, vycpané plyšové postavičky a figurky, hry a hrací předměty a herní plány.
(511) 28
(540)

BREPTA

- (111) **368694**
(220) 18.04.2018

(320) 18.04.2018
(442) 06.06.2018
(151) 12.09.2018
(730) **Penny Market s.r.o.**, Počernická 257, Radonice, 25073, CZ
(740) JUDr. Miroslav Kupka, Levého 1532, Rakovník, Rakovník II, 26901
(210) O-547395
(510) (28) hračky, věci na hraní, panenky, plyšové hračky, vycpané plyšové postavičky a figurky, hry a hrací předměty a herní plány.

(511) 28

(540)

BUBLINKA

(111) **368695**
(220) 18.04.2018
(320) 18.04.2018
(442) 06.06.2018
(151) 12.09.2018
(730) **Penny Market s.r.o.**, Počernická 257, Radonice, 25073, CZ
(740) JUDr. Miroslav Kupka, Levého 1532, Rakovník, Rakovník II, 26901
(210) O-547396
(510) (28) hračky, věci na hraní, panenky, plyšové hračky, vycpané plyšové postavičky a figurky, hry a hrací předměty a herní plány.

(511) 28

(540)

ŤUNĚA

(111) **368696**
(220) 18.04.2018
(320) 18.04.2018
(442) 06.06.2018
(151) 12.09.2018
(730) **Penny Market s.r.o.**, Počernická 257, Radonice, 25073, CZ
(740) JUDr. Miroslav Kupka, Levého 1532, Rakovník, Rakovník II, 26901
(210) O-547397
(510) (28) hračky, věci na hraní, panenky, plyšové hračky, vycpané plyšové postavičky a figurky, hry a hrací předměty a herní plány.

(511) 28

(540)

DRÁPEK

(111) **368697**
(220) 18.04.2018
(320) 18.04.2018
(442) 06.06.2018
(151) 12.09.2018
(730) **CAFE EXPRES s.r.o.**, Chodovská 228/3, Praha 4, Míchle, 14100, CZ
(740) JUDr. Miroslav Kupka, Levého 1532, Rakovník, Rakovník II, 26901
(210) O-547410
(591) Barevná
(510) (30) káva, kávové nápoje, čaj, ledový čaj, čokoláda, čokoládové nápoje, kakao, kakaové nápoje, med, zmrzlina, zmrzlinové výrobky, cukrářské výrobky, zákusky, dorty, palačinky, zmrzlinové poháry, cukrovinky, bonbóny, mouka, výrobky z obilovin, pečivo; (43) cateringové služby, služby zajišťující stravování a nápoje, restaurace, rychlé občerstvení (fast food), poskytování jídel, pokrmových specialit a lahůdek všech druhů, včetně výrobků studené i teplé kuchyně, nápojů a moučnicků, provoz kavárny a cukrárny, obstaravatelská a zprostředkovatelská činnost v souvisejících oborech, spadající do této třídy.

(511) 30, 43

(540)



(111) **368698**
(220) 19.04.2018
(320) 19.04.2018
(442) 06.06.2018
(151) 12.09.2018
(730) **Chmelířová Dagmar**, Vinohradská 576/11a, Plzeň, 30100, CZ
Pučelík Petr, Heyrovského 2669/3, Plzeň, 30100, CZ
(740) Mgr. Ing. Jiří Vogeltanz, advokát, Veverkova 2707/1, Plzeň, 30100
(210) O-547417
(510) (41) koučink (školení); (44) alternativní medicína, fyzioterapie, chiropraxe, lékařské služby, masáže, terapeutické služby, zdravotní péče, zdravotní poradenství, zotavovny.

(511) 41, 44

(540)

TSI

(111) **368699**
(220) 19.04.2018
(320) 19.04.2018
(442) 06.06.2018
(151) 12.09.2018
(730) **Ting Prague, s.r.o.**, Verdunská 723/27, Praha 6, 16000, CZ
(210) O-547423
(591) Barevná
(510) (45) služby poskytované fyzickým osobám v souvislosti se společenskými událostmi, seznamovací služby, internetové seznamovací služby, seznamovací služby prostřednictvím sociálních sítí.

(511) 45

(540)



(111) **368700**
(220) 19.04.2018
(320) 19.04.2018
(442) 06.06.2018
(151) 12.09.2018
(730) **Mountfield a.s.**, Mirošovická 697, Mnichovice, 25164, CZ
(210) O-547436
(510) (11) přístroje a stroje na čištění vody, sprchy, zařízení pro ohřev vody, přístroje na filtraci vody, zařízení pro chlorování bazénů; (19) bazény nekovové, vše včetně součástí a příslušenství, schody a schůdky nekovové.

(511) 11, 19

(540)

SWING

(111) **368701**
(220) 19.04.2018
(320) 19.04.2018
(442) 06.06.2018
(151) 12.09.2018
(730) **PRO.MED.CS Praha a.s.**, Telčská 1, Praha 4, Míchle, 14000, CZ
(740) **STUDENÁ - LABALESTRA**, advokátní a patentová kancelář, Mgr. Klára Labalestra, advokátka, Na Poříčí 12, Praha 1, 11000
(210) O-547440
(510) (5) farmaceutické přípravky.

(511) 5

(540)

YLPIO

(111) **368702**
(220) 24.04.2018

- (320) 24.04.2018
(442) 06.06.2018
(151) 12.09.2018
(730) **Chaloupka Jan**, Palackého 231, Český Brod, 28201, CZ
(210) O-547544
(591) Barevná
(510) (30) potraviny rostlinného původu připravené pro konzumaci nebo konzervování, stimulanty pro zlepšení chutě potravin, pečivo plněné masem a zeleninou, obložené chlebičky, masové sendviče, vepřové sendviče, rybí sendviče, kuřecí sendviče, zeleninové sendviče, pizzy, sendviče, popcorn, pražená kukuřice, aromatické přípravky do potravin, ochucovačla, omáčky, koření, kořenící směsi a přísady, pekárenské výrobky, trvanlivé pečivo, mouka a přípravky z obilnin, pochutiny a pokruty na bázi obilovin, cereálie, cereální tyčinky, kukuřičné vločky, ovesné a pšeničné vločky, müsli, ovesné kaše, rýže a výrobky z rýže, rýžové koláčky, rýžové saláty, seitan, obilniny připravené pro osobní konzumaci, těsta, těstoviny, těstovinové saláty, vlasové nudle, chléb, pečivo včetně jemného pečiva, pečivo s příchutí, pečivo s náplní, sušenky, koláče, medovníky, permíky, cukroví, výrobky z listového a líneckého těsta, dorty, jedlé ozdoby na dorty, palačinky, fondány, slané pečivo, slané tyčinky, křupky, extrudované výrobky, bonbony, karamely, cukrovinky, cukrovinky k ozdobení vánočních stromků, čokoláda, čokoládové nápoje, čokoládové nápoje s mlékem, zmrzlina, led pro osvěžení, káva, čaj, ovocné čaje, nápoje na bázi čaje, kakao; (39) rozvoz jídel restauracemi; (43) pizzerie, restaurace, delikatesy (restaurace), restaurace (služby), restaurace s odnosem jídla s sebou, penziony, služby zajišťující stravování a nápoje, služby týkající se přípravy jídel a nápojů.
(511) 30, 39, 43
(540)



- (111) **368703**
(220) 25.04.2018
(320) 25.04.2018
(442) 06.06.2018
(151) 12.09.2018
(730) **VIOLET MOON s.r.o.**, Plzeňská 1270/97, Praha 5, Košíře, 15000, CZ
(740) Ing. Francis Jupa, patentový zástupce, Měchenická 4/2554, Praha 4, 14100
(210) O-547567
(510) (24) tkaniny a textilní výrobky spadající do třídy 24, ložní prádlo, deky, pokrývky, polštáře, povlečení, bytový textil, ubrusy, prostěradla, ručníky, osušky; (35) zprostředkovatelská činnost v oblasti obchodu, maloobchod-velkoobchod, export-import, internetový obchod (e-shop), telemarketing (prodej po telefonu), prodej zboží pro třetí osoby, vše s výše uvedenými výrobky ve třídě 24 a dále s následujícími výrobky: textilní výrobky a jejich doplňky, oděvy a prádlo, módní doplňky, kosmetické, drogistické a hygienické výrobky, parfumerie, hračky, hry, sportovní potřeby a vybavení, bytové doplňky, potřeby pro domácnost, hodiny, hodinky, šperky,

marketing, šíření a distribuce vzorků a reklamních předmětů, předvádění zboží, slevové akce, reklama, propagace a inzerce všemi druhy médií, průzkum a analýza trhů, zprostředkovatelská, obstaravatelská a konzultační činnost v uvedených oborech třídy 35.

- (511) 24, 35
(540)



- (111) **368704**
(220) 02.05.2018
(320) 02.05.2018
(442) 06.06.2018
(151) 12.09.2018
(730) **Pama, spol. s r.o.**, 1. máje 1000, Rožnov pod Radhoštěm, 75661, CZ
(210) O-547689
(510) (9) radarové systémy, ochranné kopule pro radarové systémy; (19) nekovové kopule, nekovové ochranné kopule.
(511) 9, 19
(540)

BRODY SYSTEMS

- (111) **368705**
(220) 07.05.2018
(320) 07.05.2018
(442) 06.06.2018
(151) 12.09.2018
(730) **Patera Jan Bc.**, Antonína Pacovského 259, Žebrák, 26753, CZ
(740) Mgr. Ondřej Tejnora, advokát, Janáčkovo nábřeží 139/57, Praha 5, 15000
(210) O-547753
(510) (28) automobilové modely zmenšené, hračky; (35) obchodní činnost s automobilovými modely zmenšenými, prezentace nabízených výrobků prostřednictvím internetu a dalších komunikačních médií.
(511) 28, 35
(540)



Ochranné známky zrušené a prohlášené za neplatné

Tato kapitola obsahuje údaje o rozhodnutích o zrušení ochranné známky na základě ustanovení § 31 zákona č. 441/2003 Sb. nebo o prohlášení ochranné známky za neplatnou na základě ustanovení § 32 zákona č. 441/2003 Sb. Existuje-li důvod zrušení/prohlášení ochranné známky za neplatnou pouze ve vztahu k některým z výrobků nebo služeb, Úřad ochrannou známku zruší/prohlásí za neplatnou pouze pro tyto výrobky nebo služby. Údaje o výsledku rozhodnutí (zrušení ochranné známky, částečné zrušení ochranné známky, prohlášení ochranné známky za neplatnou, prohlášení ochranné známky za částečně neplatnou) jsou uvedeny za datem právní moci rozhodnutí s názvem "Datum právní moci rozhodnutí/výsledek rozhodnutí".

(111) 325389
(540)



20.08.2018 / NABYTÍ P.M. - PROHLÁŠENÍ OZ ZA NEPLATNOU

Obnovy zápisu ochranných známek

(111) **104432**
(220) 11.10.1948
(151) 11.10.1948
(540)

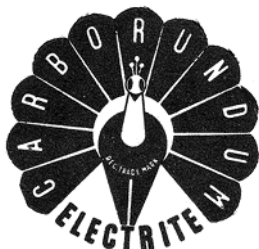

(730) **CARBORUNDUM ELECTRITE a.s.**, Tovární 363, Benátky nad Jizerou, Benátky nad Jizerou I, 29471, CZ
(740) Rott, Růžička & Guttman, Patentové, známkové a advokátní kanceláře, JUDr. Vladimír Rott, patentový zástupce, Vinohradská 938/37, Praha 2, Vinohrady, 12000
(510) Brousící kotouče, pilníky, segmenty, papír, plátna a prostředky všeho druhu, brousící a lešticí kameny, elektrické odporové přístroje, mlýnské kameny, cementové obklady a desky k obkládání podlah, stupňů a schodišť, elektrotechnické výrobky, ohnivzdorné předměty a tělesa vzdorující kyselinám, silicium karbid a třeskaviny vyrobené přísadou silicium karbidu, isolační výrobky, elektrody a příbuzné předměty, brousící stroje všeho druhu a pomocné nástroje pro brusířství všeho druhu, brousící zrno a prášky, brousíky na kosy, brousící prostředky používané v zubolékařství a brusidla všeho druhu.
(511) 3, 7, 8, 10, 13, 17, 19
(210) O-1866

(111) **158476**
(220) 18.10.1968
(151) 25.11.1968
(540)



(730) **LEEL Services s.r.o.**, Vrážská 143, Praha 5, Radotín, 15300, CZ
(740) Ing. Roman Vitouš, Pavlíkova 605/12, Praha 4, 14200
(510) Výrobky: Úplná vzduchotechnická zařízení větrací, klimatizační, odsávací, odlučovací a vzduchotechnické stroje; ventilátory; odlučovače; filtry pro čištění vzduchu a směsí plynů od pevných částic; výrobky pro větrání a odsávání znečištěného vzduchu; zařízení pro úpravu vzduchu; vzduchotechnické potrubí, jeho části a příslušenství. Služby: Projektování, montáž a údržba vzduchotechnických zařízení a strojů jak shora uvedeno.
(511) 7, 11, 37
(210) O-42422

(111) **158477**
(220) 18.10.1968
(151) 25.11.1968
(540)

JANKA

(730) **LEEL Services s.r.o.**, Vrážská 143, Praha 5, Radotín, 15300, CZ
(740) Ing. Roman Vitouš, Pavlíkova 605/12, Praha 4, 14200
(510) Výrobky: Úplná vzduchotechnická zařízení větrací, klimatizační, odsávací, odlučovací a vzduchotechnické stroje; ventilátory; odlučovače; filtry pro čištění vzduchu a směsí plynů od pevných částic; výrobky pro větrání a

odsávání znečištěného vzduchu; zařízení pro úpravu vzduchu; vzduchotechnické potrubí, jeho části a příslušenství. Služby: Projektování, montáž a údržba vzduchotechnických zařízení a strojů jak shora uvedeno.

(511) 7, 11, 37
(210) O-42423

(111) **158889**
(220) 12.06.1968
(151) 08.05.1969
(540)

PARATAC

(730) **Functional Products, Inc.**, 8282 Bavaria Road, Macedonia, OH, US
(740) Čermák a spol., Mgr. Ondřej Čerych, Elišky Peškové 735/15, Praha 5, 15000
(510) (4) průmyslové oleje a tuky, mazadla, prostředky na vázání pachu, paliva, černé a hnědé uhlí, palivové dřevo, oleje a pohonné látky, prostředky na svícení, svíčky, svíce, noční lampičky a knoty.
(511) 4
(210) O-41867

(111) **164037**
(220) 19.09.1978
(151) 10.04.1979
(540)

Clarks

(730) **C. & J. Clark International Limited**, 40 High Street, Street, Somerset, GB
(740) Čermák Hořejš Matějka a spol., JUDr. Karel Čermák, advokát, Národní 32, Praha 1, 11000
(510) (25) boty, střevice, trepky.
(511) 25
(210) O-50779

(111) **167411**
(220) 05.10.1988
(151) 13.10.1989
(540)

SENTINEL

(730) **SYNGENTA LIMITED**, Jealott's Hill International Research Centre, Bracknell, Berkshire, RG42 6EY, GB
(740) **PATENTSERVIS Praha a.s.**, Na Podkovce 281/10, Praha 4, Podolí, 14700
(510) (5) přípravky insekticidní, fungicidní, herbicidní, přípravky k hubení škůdců.
(511) 5
(210) O-55899

(111) **215374**
(220) 07.07.1998
(151) 25.01.1999
(540)



(730) **O2 Czech Republic a.s.**, Za Brumlovkou 266/2, Praha 4 - Michle, 14022, CZ

(740) Advokátní kancelář Jindra & Partners, JUDr. Tomáš Jindra, advokát, Rybná 678/9, Praha 1, Staré Město, 11000

(510) (9) elektrická a elektronická zařízení, telekomunikační přístroje a zařízení, sítě telekomunikační a výpočetní techniky a jejich části, sítě datové, díly a náhradní díly ve třídě 9, HW, SW, ORGW a FIRMW, záznamová média, periferní zařízení; (16) výrobky z papíru, kancelářské potřeby, ochranné obaly z papíru a plastu, periodika, tiskoviny vč. reklamních a propagačních, formuláře, návody a příručky, průvodní dokumentace; (35) propagace, agenturní a polygrafické služby, poskytování pomoci při provozu obchodu; (38) služby poskytované prostřednictvím telekomunikační sítě; (41) vydavatelství a publikování, nakladatelství, vzdělávací služby pro subjekty provozovatelů a veřejností, vystavování textu, grafiky, dat a databází na počítačových sítích, redakční služby; (42) zpracování a služby databází, vytváření modifikací a poskytování SW a HW, pronájem VT, telekomunikačních přístrojů, zprostředkovatelská a poradenská činnost, provozování počítačových center s přístupem do databází /např. Internet/.

(511) 9, 16, 35, 38, 41, 42
(210) O-134258

(111) **215377**
(220) 22.07.1998
(151) 25.01.1999
(540)



(730) **O2 Czech Republic a.s.**, Za Brumlovkou 266/2, Praha 4 - Michle, 14022, CZ

(740) Advokátní kancelář Jindra & Partners, JUDr. Tomáš Jindra, advokát, Rybná 678/9, Praha 1, Staré Město, 11000

(510) (9) telekomunikační zařízení (telefonní přístroje, faxy, telefonní karty, PBX modemy a další), telekomunikační sítě, výbava pro zpracování elektrických sdělovacích signálů, počítače (HW, SW), ORGW A FIRMW, záznamová média; (16) výrobky z papíru, kancelářské potřeby, ochranné obaly z papíru a plastu, periodika, tiskoviny vč. reklamních a propagačních, formuláře, návody a příručky, průvodní dokumentace; (35) propagace, služby spojené s obchodem, agenturní a polygrafické služby; (37) instalace, servis a údržba počítačů, připojení, instalace a servis sítí, např. Internet; (38) telekomunikační a informační služby; (41) vydavatelství a publikování, služby školicí a vzdělávací pro subjekty provozovatelů a veřejností, vystavování dat a databází na elektronických sítích (vydavatelství); (42) služby databází a zpracování databází, vytváření a poskytování programů, pronájem počítačů, telekomunikačních přístrojů a zařízení, konzultační činnost, provozování počítačových center s přístupem do databází.

(511) 9, 16, 35, 37, 38, 41, 42
(210) O-134636

(111) **215378**
(220) 22.07.1998
(151) 25.01.1999
(540)



(730) **O2 Czech Republic a.s.**, Za Brumlovkou 266/2, Praha 4 - Michle, 14022, CZ

(740) Advokátní kancelář Jindra & Partners, JUDr. Tomáš Jindra, advokát, Rybná 678/9, Praha 1, Staré Město, 11000

(510) (9) telekomunikační zařízení (telefonní přístroje, faxy, telefonní karty, PBX modemy a další), telekomunikační sítě, výbava pro zpracování elektrických sdělovacích signálů, počítače (HW, SW), ORGW A FIRMW, záznamová média; (16) výrobky z papíru, kancelářské potřeby, ochranné obaly z papíru a plastu, periodika, tiskoviny vč. reklamních a propagačních, formuláře, návody a příručky, průvodní dokumentace; (35) propagace, služby spojené s obchodem, agenturní a polygrafické služby; (37) instalace, servis a údržba počítačů, připojení, instalace a servis sítí, např. Internet; (38) telekomunikační a informační služby; (41) vydavatelství a publikování, služby školicí a vzdělávací pro subjekty provozovatelů a veřejností, vystavování dat a databází na elektronických sítích (vydavatelství); (42) služby databází a zpracování databází, vytváření a poskytování programů, pronájem počítačů, telekomunikačních přístrojů a zařízení, konzultační činnost, provozování počítačových center s přístupem do databází.

(511) 9, 16, 35, 37, 38, 41, 42
(210) O-134638

(111) **218139**
(220) 14.09.1998
(151) 27.05.1999
(540)

MOHAWK

(730) **Mohawk Carpet Corporation**, 160 South Industrial Blvd., Calhoun, GA, US

(740) Advokátní kancelář HOLEC, ZUSKA & Partneři, JUDr. Oldřich Trojan, Radlická 3185/1c, Praha 5, Smíchov, 15000

(510) (27) koberce a předložky.

(511) 27
(210) O-135946

(111) **218140**
(220) 14.09.1998
(151) 27.05.1999
(540)

ALADDIN

(730) **Mohawk Carpet Corporation**, 160 South Industrial Blvd., Calhoun, GA, US

(740) Advokátní kancelář HOLEC, ZUSKA & Partneři, JUDr. Oldřich Trojan, Radlická 3185/1c, Praha 5, Smíchov, 15000

(510) (27) koberce a předložky.

(511) 27
(210) O-135948

(111) **219952**
(220) 14.09.1998
(151) 23.08.1999
(540)

NATURICS

(730) **HELLADA s.r.o.**, U Hellady 372/1, Praha 4, 14000, CZ
(740) JUDr. Kotek Petr, advokát, Tyršova 7, Praha 2, 12000
(510) (3) parfumerie, vonné oleje, kosmetika, vlasové vody, mýdla, zubní pasty.
(511) 3
(210) O-135924

(111) **219998**
(220) 03.12.1998
(151) 23.08.1999
(540)



(730) **Znovín Znojmo, a.s.**, Šatov 404, Šatov, 67122, CZ
(740) Rott, Růžička & Guttman Patentové, známkové a advokátní kanceláře, JUDr. Michal Růžička, Vinohradská 37, Praha 2, 12000
(510) (16) tiskoviny; (33) vína.
(511) 16, 33
(210) O-138296

(111) **220487**
(220) 01.07.1998
(151) 27.09.1999
(540)

MAGE

(730) **HD Holding Dr. Gehring GmbH & Co. KG**, Hermann-Hesse-Strasse 18, D-72250 Freudenstadt, DE
(740) FISCHER & PARTNER IP s.r.o., Na Hrobci 294/5, Praha 2, Nové Město, 12800
(510) (6) neušlechtilé kovy a jejich slitiny, kovové stavební materiály, kovové stavební příslušenství, kovové kabely a dráty /nikoli pro elektrické účely/, zámečnické zboží a železářské zboží, kovové roury, kovové zboží v rozsahu této třídy, zejména spojovací dráty, stropní závěsná zařízení, těsnicí pásy, těsnicí šňůry, hřebenové a nárožní pásy, matice, hřebíky, profily včetně větracích profilů, šrouby, klouby, háky, skoby, nýtky, dveřní závory, obložení, klínky, stavební kování, dřevěné spojníky, záchytné elementy do profilových žlabů a do spár; (17) těsnicí a izolační materiál pro tepelnou izolaci; (19) nekovové stavební materiály; (20) zboží ze dřeva nebo z umělých hmot v rozsahu této třídy.
(511) 6, 17, 19, 20
(210) O-134083

(111) **220488**
(220) 01.07.1998
(151) 27.09.1999
(540)



(730) **HD Holding Dr. Gehring GmbH & Co. KG**, Hermann-Hesse-Strasse 18, D-72250 Freudenstadt, DE
(740) FISCHER & PARTNER IP s.r.o., Na Hrobci 294/5, Praha 2, Nové Město, 12800
(510) (6) neušlechtilé kovy a jejich slitiny, kovové stavební materiály, kovové stavební příslušenství, kovové kabely a dráty /nikoli pro elektrické účely/, zámečnické zboží a železářské zboží, kovové roury, kovové zboží v rozsahu této třídy, zejména spojovací dráty, stropní závěsná zařízení, těsnicí pásy, těsnicí šňůry, hřebenové a nárožní pásy, matice, hřebíky, profily včetně větracích profilů, šrouby, klouby, háky, skoby, nýtky, dveřní závory, obložení, klínky, stavební kování, dřevěné spojníky, záchytné elementy do profilových žlabů a do spár; (17) těsnicí a izolační materiál pro tepelnou izolaci; (19) nekovové stavební materiály; (20) zboží ze dřeva nebo z umělých hmot v rozsahu této třídy.
(511) 6, 17, 19, 20
(210) O-134084

(111) **220602**
(220) 18.09.1998
(151) 27.09.1999
(540)



(730) **ORKA TEKSTIL SANAYI VE TURIZM TICARET ANONIM SIRKETI**, Gursel Mahallesi, Yalim Sokak No. 5, Okmeydani, Istanbul, TR
(740) KOREJZOVA LEGAL v.o.s., JUDr. Petra Sauvage de Brantes, advokátka, Korunní 810/104, Praha 10, Vinohrady, 10100
(510) (3) voňavkářské výrobky, kosmetika, vody na vlasy, mýdla; (18) kůže a imitace kůže a předměty vyrobené z těchto materiálů, které nejsou obsaženy v jiných třídách, kožky, kožešiny, usně, kufry a cestovní zavazadla,

deštníky, slunečníky a vycházkové hole, biče, chomouty, kširy, popruhy, řemení, jezdecké postroje; (25) oděvy, kloboučnické zboží a obuv.

(511) 3, 18, 25
(210) O-136080

(111) **220603**
(220) 18.09.1998
(151) 27.09.1999
(540)



- (730) **ORKA TEKSTIL SANAYI VE TURIZM TICARET ANONIM SIRKETI**, Gursel Mahallesi, Yalim Sokak No. 5, Okmeydani, Istanbul, TR
(740) KOREJZOVA LEGAL v.o.s., JUDr. Petra Sauvage de Brantes, advokátka, Korunní 810/104, Praha 10, Vinohrady, 10100
(510) (3) voňavkářské výrobky, kosmetika, vody na vlasy, mýdla; (18) kůže a imitace kůže a předměty vyrobené z těchto materiálů, které nejsou obsaženy v jiných třídách, kožky, kožešiny, usně, kufry a cestovní zavazadla, deštníky, slunečníky a vycházkové hole, biče, chomouty, kširy, popruhy, řemení, jezdecké postroje; (25) oděvy, kloboučnické zboží a obuv.
(511) 3, 18, 25
(210) O-136081

(111) **221063**
(220) 06.11.1998
(151) 27.10.1999
(540)

CONCORDE

- (730) **VOLF kancelářské potřeby spol. s r.o.**, Dubenská 512/1, České Budějovice, 37005, CZ
(740) PatentCentrum Sedlák & Partners s.r.o., Husova 5, České Budějovice, 37001
(510) (2) barvy všeho druhu; (6) příruční pokladny; (16) psací potřeby, štětce, školní a kancelářské potřeby včetně vizitkářů, obalů, rýsovacích potřeb, korekčních prostředků, lepidel a lepicích pásků, šanonů, váhy na dopisy, veškeré papírové zboží včetně diářů, alb, kalendářů, školní penály, plastelína, napínáky; (18) školní tašky; (28) hry, hračky, vánoční ozdoby, vánoční stromky.
(511) 2, 6, 16, 18, 28
(210) O-137526

(111) **221072**
(220) 25.11.1998
(151) 27.10.1999
(540)



- (730) **MOKATE Sp. z o.o.**, ul. Strazacka 48, Zory, PL
(740) Silesia Patent, s.r.o., Soukromá 261, Václavovice, 73934
(510) (29) maso, ryby, drůbež a zvěřina, masové výtažky, ovoce a zelenina konzervované, sušené a zavařené, želé, džemy, kompoty, vejce, mléko a mléčné výrobky, oleje a tuky jedlé; (30) káva, čaj, kakao, cukr, rýže, tapioka, kávové náhražky, med, sirup melasový, droždí pro kynutí, sůl, hořčice, ocet, omáčky (k ochucení), koření, led pro osvěžení; (31) výrobky zemědělské, zahradnické, lesní a zrní neuvedené v jiných třídách, živá zvířata, čerstvé ovoce a zelenina, osivo, rostliny, krmivo pro zvířata, slad.
(511) 29, 30, 31
(210) O-138042

(111) **221098**
(220) 08.02.1999
(151) 27.10.1999
(540)

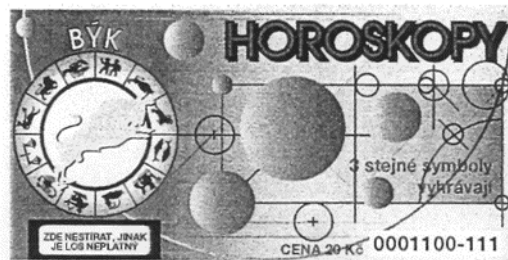

- (730) **SAZKA a.s.**, K Žižkovu 851, Praha 9, 19093, CZ
(740) Halaxová & Halaxová TETRAPAT, RNDr. Zdeňka Halaxová, patentový zástupce, Jionická 80, Praha 5, 15800
(510) (41) veřejné provozování sázkových her.
(511) 41
(210) O-139885

(111) **221104**
(220) 16.02.1999
(151) 27.10.1999
(540)

LIBERA

(730) **Crystalex CZ, s.r.o.**, Masarykovo nábřeží 236/30, Praha 1 - Nové Město, 11000, CZ
(740) BOHEMIA PATENT, Ing. Jana Vanděliková, Vodičkova 791/41, Praha 1 - Nové Město, 11000
(510) (16) výrobky z papíru, lepenky a kartony pro balení sklářského zboží, tiskoviny, propagační materiály; (21) výrobky z užitkového a uměleckého skla hladkého a zušlechťeného.
(511) 16, 21
(210) O-140130

(111) **221105**
(220) 16.02.1999
(151) 27.10.1999
(540)

Libera

(730) **Crystalex CZ, s.r.o.**, Masarykovo nábřeží 236/30, Praha 1 - Nové Město, 11000, CZ
(740) BOHEMIA PATENT, Ing. Jana Vanděliková, Vodičkova 791/41, Praha 1 - Nové Město, 11000
(510) (16) výrobky z papíru, lepenky a kartony pro balení sklářského zboží, tiskoviny, propagační materiály; (21) výrobky z užitkového a uměleckého skla hladkého a zušlechťeného.
(511) 16, 21
(210) O-140131

(111) **221439**
(220) 21.09.1998
(151) 22.11.1999
(540)

TRIKOTISK

(730) **TRIKOTISK s.r.o.**, Poříčí 124/3, Brno, Staré Brno, 63900, CZ
(740) Ing. Radmila Baumová, Nádražní 29, Žďár nad Sázavou, 59101
(510) (24) propagační vlaječky z textilu, ubrusy; (25) oděvy; (40) barvení a potisk oděvů a ubrusů.

(511) 24, 25, 40
(210) O-136095

(111) **221899**
(220) 18.09.1998
(151) 27.12.1999
(540)

GEZER

(730) **Gezer Ayakkabi Deri San. Ve Tic. A.S.**, Atatürk Mah. Lozan Cd. No. 9, Esenyurt Istanbul, TR
(740) KOREJZOVA LEGAL v.o.s., JUDr. Petra Sauvage de Brantes, advokátka, Korunní 810/104, Praha 10, Vinohrady, 10100
(510) (25) oděvy, obuv, kloboučnické zboží.
(511) 25
(210) O-136074

(111) **221942**
(220) 12.10.1998
(151) 27.12.1999
(540)

brother

(730) **BROTHER INDUSTRIES, LTD.**, 15-1, Naeshiro-cho, Mizuho-ku, Nagoya, JP
(740) Čermák Hořejš Matějka a spol., JUDr. Jan Matějka, advokát, Národní 32, Praha 1, 11000
(510) (7) šicí stroje pro domácnosti, průmyslové šicí stroje, ruční pletací stroje, stroje a nářadí na zpracování kovů zařazené do třídy 7, části a součásti k výše uvedeným výrobkům zařazené do třídy 7; (9) elektronické psací stroje, textové procesory, elektronické tiskárny štítků, elektronické tiskárny pro počítače, faxy, elektronické stroje na výrobu razítek, části a součásti k výše uvedeným výrobkům zařazené do třídy 9; (16) psací stroje včetně elektrických psacích strojů, tiskárny štítků, psací /tiskové/ pásky, razítka, části a součásti k výše uvedeným výrobkům zařazené do třídy 16.
(511) 7, 9, 16
(210) O-136737

(111) **222051**
(220) 08.02.1999
(151) 27.12.1999
(540)



(730) **SAZKA a.s.**, K Žižkovu 851, Praha 9, 19093, CZ
(740) Halaxová & Halaxová TETRAPAT, RNDr. Zdeňka Halaxová, patentový zástupce, Jinonická 80, Praha 5, 15800
(510) (41) veřejné provozování sázkových her.
(511) 41
(210) O-139884

(111) **222196**
(220) 13.03.1998
(151) 24.01.2000
(540)

TELEFON

- (730) **O2 Czech Republic a.s.**, Za Brumlovkou 266/2, Praha 4 - Michle, 14022, CZ
(740) Advokátní kancelář Jindra & Partners, JUDr. Tomáš Jindra, advokát, Rybná 678/9, Praha 1, Staré Město, 11000
(510) (9) telekomunikační přístroje a zařízení, zejména přístroje pro záznam, přenos, zpracování a reprodukci informací, hardware, software, záznamová média, nosiče informací; (16) výrobky z papíru a plastu, tištěné publikace, materiály reklamní a propagační, návody, průvodní dokumentace, ochranné obaly z papíru a plastu; (35) propagační služby, reklamní agentury, rozmnožování tiskovin, zprostředkovací činnost v oblasti obchodu, prezentace dat a databází na Internetu; (38) telekomunikační služby, vydávání textů a informací z oblasti telekomunikací prostřednictvím Internetu; (41) vydávání textů a informací prostřednictvím Internetu, vydavatelství nosičů informací, publikací, nakladatelská činnost, služby školicí a vzdělávací; (42) tvorba a modifikace počítačových programů, pronájem počítačů a software, poradenská činnost v oblasti informací, zpracování databází, tiskařské služby.
(511) 9, 16, 35, 38, 41, 42
(210) O-130815

(111) **222210**
(220) 29.04.1998
(151) 24.01.2000
(540)

CZECH MATE

- (730) **O2 Czech Republic a.s.**, Za Brumlovkou 266/2, Praha 4 - Michle, 14022, CZ
(740) Advokátní kancelář Jindra & Partners, JUDr. Tomáš Jindra, advokát, Rybná 678/9, Praha 1, Staré Město, 11000
(510) (38) telekomunikační služby.
(511) 38
(210) O-132325

(111) **222335**
(220) 23.09.1998
(151) 24.01.2000
(540)

Mezinárodní Filmový Festival Karlovy Vary

- (730) **FILM SERVIS FESTIVAL KARLOVY VARY, a.s.**, Panská 1, Praha 1, 11000, CZ
(740) JUDr. Jiří Štáidl, Apolinářská 6, Praha 2, 12800
(510) (35) propagační činnost, reklama, obchodní administrativa; (41) zábava, sportovní a kulturní aktivity, vydavatelská činnost, výroba a produkce audiovizuálních děl; (42) konzultační činnost v audiovizuální oblasti.
(511) 35, 41, 42
(210) O-136214

(111) **222341**
(220) 24.09.1998
(151) 24.01.2000
(540)

KARLOVARSKÝ MEZINÁRODNÍ FILMOVÝ FESTIVAL

- (730) **FILM SERVIS FESTIVAL KARLOVY VARY, a.s.**, Panská 1, Praha 1, 11000, CZ
(740) JUDr. Jiří Štáidl, Apolinářská 6, Praha 2, 12800
(510) (35) propagační činnost, reklama, obchodní administrativa; (41) zábava, sportovní a kulturní aktivity, vydavatelská činnost, výroba a produkce audiovizuálních děl; (42) konzultační činnost v audiovizuální oblasti.
(511) 35, 41, 42
(210) O-136278

(111) **222344**
(220) 28.09.1998
(151) 24.01.2000
(540)

INTERNATIONAL FILM FESTIVAL KARLOVY VARY

- (730) **FILM SERVIS FESTIVAL KARLOVY VARY, a.s.**, Panská 1, Praha 1, 11000, CZ
(740) JUDr. Jiří Štáidl, Apolinářská 6, Praha 2, 12800
(510) (35) propagační činnost, reklama, obchodní administrativa; (41) zábava, sportovní a kulturní aktivity, vydavatelská činnost, výroba a produkce audiovizuálních děl; (42) konzultační činnost v audiovizuální oblasti.
(511) 35, 41, 42
(210) O-136330

(111) **222613**
(220) 31.03.1998
(151) 28.02.2000
(540)

TelecomBox

- (730) **O2 Czech Republic a.s.**, Za Brumlovkou 266/2, Praha 4 - Michle, 14022, CZ
(740) Advokátní kancelář Jindra & Partners, JUDr. Tomáš Jindra, advokát, Rybná 678/9, Praha 1, Staré Město, 11000
(510) (9) telekomunikační přístroje a zařízení, zejména přístroje pro záznam, přenos, zpracování a reprodukci informací, hardware, software, záznamová média, nosiče informací; (16) výrobky z papíru a plastu, tištěné publikace, materiály reklamní a propagační, návody, průvodní dokumentace, ochranné obaly z papíru a plastu; (35) propagační služby, reklamní agentury, rozmnožování tiskovin, zprostředkovatelská činnost v oblasti obchodu, prezentace dat a databází na Internetu; (38) telekomunikační služby, vydávání textů a informací z oblasti telekomunikací prostřednictvím Internetu, zprostředkovatelská činnost v oblasti telekomunikací; (41) vydávání textů a informací prostřednictvím Internetu, vydavatelství nosičů informací, publikací, nakladatelská činnost, služby školicí a vzdělávací; (42) služby výpočetní techniky pro telekomunikační účely, poradenská činnost s výjimkou obchodního poradenství, pronájem počítačů a software, zpracování databází.
(511) 9, 16, 35, 38, 41, 42
(210) O-131322

(111) **222797**
(220) 05.10.1998
(151) 28.02.2000
(540)

BIOVID

- (730) **Pfeiffer Tomáš**, Soukenická 21, Praha 1, 11000, CZ
(740) Zastupování bylo zrušeno.
(510) (9) přístroje a nástroje vědecké, námořní, geodetické, elektrické, fotografické, filmové, optické, přístroje pro vážení, měření, signalizaci, kontrolu /inspekci/, záchranu a přístroje pro vyučování, přístroje pro záznam, převod, reprodukci zvuku nebo obrazu, magnetické nosiče zvukových záznamů, gramofonové desky, automatické distributory a mechanismy pro přístroje na mince, zapisovací pokladny, počítací stroje, přístroje pro zpracování informací a počítače, hasicí přístroje; (16) papír, lepenka a výrobky z těchto materiálů, tiskárenské výrobky, časopisy, tiskoviny, periodika, knihy, letáky, brožury, potřeby pro knižní vazby, fotografie, papírenské zboží, lepidla pro papírenství nebo domácnost, materiál pro umělce, štětce, psací stroje a kancelářské potřeby, učební a vyučovací pomůcky, plastické obaly, hrací karty, tiskařské typy, štočky; (39) poskytování služeb cestovní kanceláře; (41) výchova, vzdělávání, zábava, sportovní a kulturní aktivity, nakladatelská a vydavatelská činnost, přednášková činnost, přednášková činnost v oboru zdravého životního stylu; (42) konzultační a poradenská činnost, zejména spojená s biotrickými působením pro veřejnost, konzultační činnost v oboru zdravého životního stylu, péče léčebná, programování počítačů, poskytování služeb cestování kanceláře - ubytovací a stravovací služby, restaurace, služby právní, řešerše vědecké a průmyslové.
(511) 9, 16, 39, 41, 42
(210) O-136500

(111) **222892**
(220) 12.11.1998
(151) 28.02.2000
(540)

CASTIGLIONE

(730) **UNITED BRANDS, s.r.o.**, Modletice 98, 25101, CZ
(740) Rott, Růžička & Guttman Patentové, známkové a advokátní kanceláře, JUDr. Michal Růžička, Vinohradská 37, Praha 2, 12000
(510) (32) nealkoholické nápoje všeho druhu; (33) vína všeho druhu, lihoviny, likéry; (41) výchovná a zábavní činnost, produkční a agenturní činnost v oblasti kultury.
(511) 32, 33, 41
(210) O-137646

(111) **222929**
(220) 26.11.1998
(151) 28.02.2000
(540)

NAUTILUS

(730) **B & W Group Ltd**, Dale Road, Worthing, West Sussex, BN11 2BH, GB
(740) KOREJZOVA LEGAL v.o.s., JUDr. Zdeňka Korejzová, Korunní 810/104, Praha 10 - Vinohrady, 10100
(510) (9) přístroje pro záznam, přenos nebo reprodukci zvuku nebo obrazu, tlapače, zesilovače, tunery, přehrávače kompaktních disků, videorekordéry, diskety pro záznam zvuku, nosiče záznamu zvuku, videozáznamy, nosiče pro videozáznamy, videopásky, audiopásky, kompaktní disky, kazety (s páskami), záznamy na kazetách, audiozáznamy, části a součásti pro veškeré výše uvedené zboží.
(511) 9
(210) O-138085

(111) **223285**
(220) 08.10.1998
(151) 23.03.2000
(540)

MERCO
INTERNATIONAL

(730) **Ing. Radek Diviš**, Kaštanová 1088, Hluboká nad Vltavou, 37341, CZ
(740) WÖLFL & POKORNÝ společnost advokátů s.r.o., Mgr. Petr Pokorný, Široká 15/8, České Budějovice, 37001
(510) (25) sportovní oblečení, sportovní obuv; (28) sportovní potřeby pro tenis a squash, ostatní sportovní potřeby nezařazené do jiných tříd.
(511) 25, 28
(210) O-136681

(111) **223291**
(220) 13.10.1998
(151) 23.03.2000
(540)

Küsschen

(730) **Ferrero oHG mbH**, Rheinstrasse 12, 35260 Stadtallendorf, DE
(740) PATENTSERVIS Praha a.s., Na Podkovce 281/10, Praha 4, Podolí, 14700
(510) (30) čokoláda, čokoládové výrobky zejména pralinky, trvanlivé pekařské výrobky a cukrářské výrobky, cukrovinky.
(511) 30
(210) O-136853

(111) **223292**
(220) 13.10.1998
(151) 23.03.2000
(540)

Ferrero Küsschen

(730) **Ferrero oHG mbH**, Rheinstrasse 12, 35260 Stadtallendorf, DE
(740) PATENTSERVIS Praha a.s., Na Podkovce 281/10, Praha 4, Podolí, 14700
(510) (30) čokoláda, čokoládové výrobky zejména pralinky, trvanlivé pekařské výrobky a cukrářské výrobky, cukrovinky.
(511) 30
(210) O-136854

(111) **223302**
(220) 16.10.1998
(151) 23.03.2000
(540)

FLEXIPLAST

(730) **EUROVIA S.A.**, 18 Place de l'Europe, Rueil-Malmaison Cedex, FR
(740) PATENTSERVIS Praha a.s., Na Podkovce 281/10, Praha 4, Podolí, 14700
(510) (19) stavební materiály nekovové - výrobky pro stavbu a údržbu vozovek a výrobky určené k ochraně výstupků existujících puklin ve vozovce včetně pokrývky silnic.
(511) 19
(210) O-136993

(111) **223386**
(220) 25.11.1998
(151) 23.03.2000
(540)



(730) **MOKATE Sp. z o.o.**, ul. Strazacka 48, Zory, PL
(740) Silesia Patent, s.r.o., Soukromá 261, Václavovice, 73934
(510) (30) káva, čaj, kakao, cukr, rýže, tapioka, kávové náhražky, med, sirup melasový, droždí pro kynutí, sůl, hořčice, ocet, omáčky (k ochucení), koření, led pro osvěžení.
(511) 30
(210) O-138035

(111) **223877**
(220) 21.09.1998
(151) 19.04.2000
(540)



(730) **COSS spol. s r. o.**, Durychova 101/66, Praha 4, Lhotka, 14200, CZ
(740) *moraviapatent*, Martin Kořistka, patentový zástupce, Karpatská 241/3, Brno, 62500
(510) (37) stavební práce v oblasti průmyslových, dopravních a inženýrských staveb, zejména bytových a občanských staveb.
(511) 37
(210) O-136146

(111) **223914**
(220) 15.10.1998
(151) 19.04.2000
(540)

OLD DISTILLERIE

(730) **UNITED BRANDS, s.r.o.**, Modletice 98, 25101, CZ
(740) Rott, Růžička & Guttman Patentové, známkové a advokátní kanceláře, JUDr. Michal Růžička, Vinohradská 37, Praha 2, 12000
(510) (32) nealkoholické nápoje všeho druhu; (33) vína všeho druhu, lihoviny, likéry; (41) výchovná a zábavní činnost, produkční a agenturní činnost v oblasti kultury.
(511) 32, 33, 41
(210) O-136938

(111) **224069**
(220) 21.01.1999
(151) 19.04.2000
(540)



(591) Barevná
(730) **LINEA Nivnice, a.s.**, U dvora 190, Nivnice, 68751, CZ
(740) Müller Václav, patentový zástupce, Filipova 2016, Praha 4, 14800
(510) (33) alkoholické nápoje.
(511) 33
(210) O-139339

(111) **224443**
(220) 03.11.1998
(151) 23.05.2000
(540)



(730) **Budín Tomáš Mgr.**, U Solných mlýnů 336/28, Olomouc, 77900, CZ
(740) Halaxová & Halaxová TETRAPAT, RNDr. Zdeňka Halaxová, Dukelská 891/4, Olomouc, 77200
(510) (35) propagační činnost, jako služby propagační agentury a služby výstavní k propagačním účelům, propagační korespondence, zajišťování propagačního materiálu, včetně jeho pronájmu, zejména zajišťování propagačních letáků, prospektů, tiskopisů, vzorků a propagačních předmětů, zajišťování velkoplošných reklam a reklamních poutačů, včetně reklam na billboardech, stěnách budov, autoplachtách a nafukovacích balónech, zajišťování maloplošných reklam, jako samolepek, propagační činnost v tisku, rozhlasu a televizi, inzeráty všeho druhu, poradenské služby pro reklamu, propagaci a podporu prodeje, aranžování výkladů, včetně dekorace a výzdoby výkladních skříní, pomoc při řízení obchodní činnosti, obchodní administrativa; (40) potisk dárkových, reklamních a propagačních předmětů; (42) služby aranžerské, dekorace a výzdoba interiérů, návrhy a vypracování slovních hesel a sloganů, návrhy a posuzování obrazových a kombinovaných designů.
(511) 35, 40, 42
(210) O-137358

(111) **225169**
(220) 11.05.1999
(151) 26.06.2000
(540)



(591) Barevná
(730) **NTC, s.r.o.**, Bantice 72, Prosiměřice, 67161, CZ
(740) PROPATENT, Ing. Vlasta Sedláčková, Pod Pekařkou 1, Praha 4, 14700
(510) (7) součásti motorových vozidel nezařazené do třídy 12 jako karburátory, čepy, spojky, kardanové klouby apod. hydraulické ovládací zařízení pro stroje, motory a hnací stroje, zvedací zařízení, jeřáby; (9) elektrické a elektronické příslušenství a přístroje zejména k pozemním vozidlům; (12) pozemní vozidla, tahače, užitková vozidla, návěsy, přívěsy, nástavby na automobilová chassé, speciální vozidla, jako například požární a chladírenská vozidla a návěsy, motory, poháněcí soukolí, karoserie, pneumatiky, převodovky, tlumiče, nárazníky, chladiče a pod; (35) zprostředkovatelská činnost v oblasti obchodu, zejména v oblasti

automobilové techniky; (37) servisní a opravárenská činnost pro výše uvedené výrobky.

(511) 7, 9, 12, 35, 37
(210) O-142778

(111) **225467**
(220) 28.12.1998
(151) 21.07.2000
(540)

(111) **225465**
(220) 28.12.1998
(151) 21.07.2000
(540)



(591) Barevná
(730) **Berlin Chemie AG**, Glienicke Weg 125, Berlin, DE
(740) Všetěčka Zelený Švorčík Kalenský a partneři, advokátní a patentová kancelář, JUDr. Michal Havlík, Hálkova 1406/2, Praha 2, Nové Město, 12000
(510) (5) farmaceutické výrobky.
(511) 5
(210) O-138823

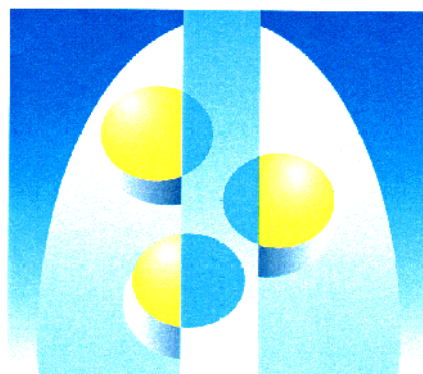

(591) Barevná
(730) **Berlin Chemie AG**, Glienicke Weg 125, Berlin, DE
(740) Všetěčka Zelený Švorčík Kalenský a partneři, advokátní a patentová kancelář, JUDr. Michal Havlík, Hálkova 1406/2, Praha 2, Nové Město, 12000
(510) (5) farmaceutické výrobky.
(511) 5
(210) O-138825

(111) **225466**
(220) 28.12.1998
(151) 21.07.2000
(540)



(591) Barevná
(730) **Berlin Chemie Ag**, Glienicke Weg 125, Berlin, DE
(740) Všetěčka Zelený Švorčík Kalenský a partneři, advokátní a patentová kancelář, JUDr. Michal Havlík, Hálkova 1406/2, Praha 2, Nové Město, 12000
(510) (5) farmaceutické výrobky.
(511) 5
(210) O-138824

(111) **225673**
(220) 25.05.1999
(151) 21.07.2000
(540)



(730) **SAZKA a.s.**, K Žižkovu 851, Praha 9, 19093, CZ
(740) Halaxová & Halaxová TETRAPAT, RNDr. Zdeňka Halaxová, patentový zástupce, Jinonická 80, Praha 5, 15800
(510) (41) veřejné provozování sázkových her a loterií.
(511) 41
(210) O-143148

(111) **225950**
(220) 21.01.1999
(151) 24.08.2000
(540)

MAGIQ

(730) **2 Y O U, s. r. o.**, Kladina 51, Sezemice, 53304, CZ
(740) Václav Müller, patentový zástupce, Filipova 2016, Praha 4, 14800
(510) (18) deštníky, slunečníky, jejich součásti a příslušenství, jako kroužky, kostice, kovová žebra, hole, kostry, rákosová nebo kovová žebra, kovové napínače, napínáky, potřeby (kromě látek), obaly, výstroj, ochranné

kloboučky, hole, kostry, korunky, rukojeti, hroty, rákosová nebo kovová žebra k napínání tkaniny, hole, pracovní brašny, kožené výrobky pro průmyslové užití, výrobky z kůže a náhražek, surové kůže a kožešiny, jako kufry, sedlářské výrobky, kabelky, příruční kabely, cestovní tašky, školní tašky, sportovní pytle, nákupní tašky, plážové tašky, ruksaky, klíčenky, náprsní tašky, peněženky; (24) látky nepromokavé (impregnované), zejména k výrobě deštníků, pokrývky včetně cestovních pokrývek, ložní prádlo, textilní zboží nezařazené v jiných třídách; (25) pláště (oděvy) též nepromokavé, ponožky, oděvy, saka, kalhoty, opasky, svetry, košile, obleky, sukně, pláště, kostýmy, cvičební úbory, oděvní doplňky spadající do této třídy, kravaty, motýlky, šály, rukavice, klobouky, čepice, šle, spodní prádlo, kožešinové ozdoby oděvní, blůzy, baret, šátky, podkolenky, boty, turistické oděvy, pracovní oděvy, oděvy pro volný čas, zejména pro sport.

(511) 18, 24, 25
(210) O-139341

(111) **226165**
(220) 20.04.1999
(151) 24.08.2000
(540)



(730) **METRA BLANSKO s.r.o.**, Pražská 2536/7, Blansko, CZ
(740) PROPATENT, Ing. Vlasta Sedláčková, Pod Pekařkou 107/1, Praha 4, 14700
(510) (8) nářadí a nástroje s ručním pohonem; (9) přístroje a nástroje vědecké, elektrické, optické, přístroje a nástroje k vážení, měření, signalizování, pro účely kontrolní, pro výuku, počítače; (42) programování pro počítače, průmyslový výzkum a vývoj, provádění zkoušek vlastností výrobků, provádění návazností pracovních měřidel v rozsahu nevyžadujícím oprávnění podle zvláštních předpisů.
(511) 8, 9, 42
(210) O-142035

(111) **226245**
(220) 25.05.1999
(151) 24.08.2000
(540)



(730) **SAZKA a.s.**, K Žižkovu 851, Praha 9, 19093, CZ
(740) Halaxová & Halaxová TETRAPAT, RNDr. Zdeňka Halaxová, patentový zástupce, Jínonická 80, Praha 5, 15800
(510) (41) veřejné provozování sázkových her a loterií.
(511) 41
(210) O-143149

(111) **226831**
(220) 20.04.1999
(151) 21.09.2000
(540)

metra

(730) **METRA BLANSKO s.r.o.**, Pražská 2536/7, Blansko, CZ
(740) PROPATENT, Ing. Vlasta Sedláčková, Pod Pekařkou 107/1, Praha 4, 14700
(510) (8) nářadí a nástroje s ručním pohonem; (9) přístroje a nástroje vědecké, elektrické, optické, přístroje a nástroje k vážení, měření, signalizování, pro účely kontrolní, pro výuku, počítače; (42) programování pro počítače, průmyslový výzkum a vývoj, provádění zkoušek vlastností výrobků, provádění návazností pracovních měřidel v rozsahu nevyžadujícím oprávnění podle zvláštních předpisů.
(511) 8, 9, 42
(210) O-142036

(111) **227199**
(220) 09.09.1998
(151) 19.10.2000
(540)

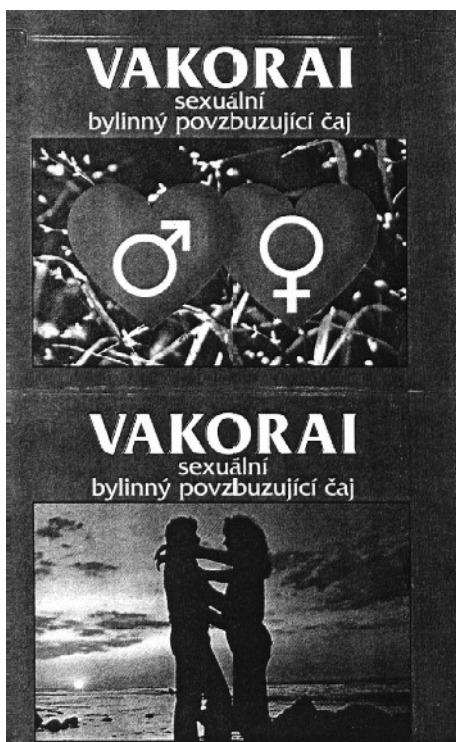

(730) **Naturprodukt CZ spol. s r. o.**, Na Viničkách 638, Šestajovice, 25092, CZ
(740) Ing. Pavel Nádvořník s.r.o., Sokola Tůmy 1099/1, Ostrava-Mariánské Hory, 70900
(510) (30) sexuální bylinný čaj, ne pro lékařské účely.
(511) 30
(210) O-135828

(111) **228059**
(220) 26.03.1998
(151) 20.11.2000
(540)



(730) **O2 Czech Republic a.s.**, Za Brumlovkou 266/2, Praha 4 - Míchle, 14022, CZ
(740) Advokátní kancelář Jindra & Partners, JUDr. Tomáš Jindra, advokát, Rybná 678/9, Praha 1, Staré Město, 11000
(510) (9) telekomunikační přístroje a zařízení, magnetické karty, čipové karty, čtecí zařízení pro magnetické a čipové karty, telefonní automaty, mobilní telefony; (16) výrobky z papíru, obaly z PVC a jiných průhledných hmot, alba, tiskoviny, publikace, fotografie, hrací karty; (38) poradenství v oboru telekomunikačních služeb.

(511) 9, 16, 38
(210) O-131208

(111) **228083**
(220) 22.09.1998
(151) 20.11.2000
(540)

EXCELLENT

(730) **Roman Daněk**, Smetanovo nábřeží 3/544, Vyškov, 68201, CZ
(740) INPARTNERS GROUP, Ing. Dušan Kendereški, Koliště 1965/13a, Brno, 60200
(510) (9) nahrané počítačové programy; (35) zpracování databází, zpracování dat.
(511) 9, 35
(210) O-136172

(111) **229058**
(220) 22.09.1998
(151) 27.12.2000
(540)

PROSPER

(730) **Roman Daněk**, Smetanovo nábřeží 3/544, Vyškov, 68201, CZ
(740) INPARTNERS GROUP, Ing. Dušan Kendereški, Koliště 1965/13a, Brno, 60200
(510) (9) počítače, telekomunikační přístroje a zařízení, elektronické publikace, magnetické a optické nosiče dat, data na magnetických a optických nosičích, magnetické disky, optické disky, např. CD-WORM, CD-ROM, magnetická média, např. magnetické karty, magnetické páskové jednotky, periferní zařízení a příslušenství pro počítače, např. modemy všeho druhu, monitory, programy, tiskárny, klávesnice, paměti pro počítače, nahrané počítačové programy, centrální procesory, procesory základní jednotky počítačů, externí a interní CD-ROM, sítě pro přenos dat, telefonní přístroje, vysílací zařízení, vysílače elektronických signálů, zařízení pro zpracování signálů; (35) zpracování databází, zpracování dat; (41) zveřejňování a vydávání textů, kromě reklamních, vydávání dat na magnetických a optických nosičích, vydávání dat a databází na počítačových sítích, vydávání informací, dat na strojně čitelných nosičích, např. magnetických a optických nosičích, služby školící a vzdělávací; (42) počítačové programování, pronájem počítačového softwaru, projektová činnost, služby výpočetní techniky, tvorba softwaru a bází dat, inženýrské práce v oblasti výpočetní techniky, zprostředkovatelská činnost v oblasti informací o výpočetní technice, vytváření, instalace počítačových programů, spouštění a aktualizace počítačových programů, počítačové programování, poradenství v oblasti hardwaru a softwaru, poradenská činnost v oblasti informací o výpočetní technice a poradenská činnost v oblasti výpočetních služeb.
(511) 9, 35, 41, 42
(210) O-136173

(111) **229106**
(220) 25.01.1999
(151) 27.12.2000
(540)



(730) **POZEMSTAV BRNO,a.s.**, Masarykova 31, Brno, 65622, CZ
(740) FEREX spol. s r.o., JUDr. Večerková Zdeňka, Masarykova 31, Brno, 66085
(510) (35) propagační činnost a reklama, pomoc při řízení obchodní činnosti, tj. pomoc při provozu a řízení obchodního podniku a pomoc při provozování obchodů a obchodních činností podniků, jakož i reklamní služby, kancelářské práce, organizačně ekonomické poradenství; (36) nákup a prodej nemovitostí, služby správců nemovitostí, tj. služby pronájmu a služby s pronájmem spojené, individuální úvěrové služby, služby realitní kanceláře; (39) služby cestovní kanceláře, spadající do této třídy; (42) služby spojené s opatřováním ubytování a stravování, služby cestovní kanceláře, spadající do této třídy.
(511) 35, 36, 39, 42
(210) O-139386

(111) **229117**
(220) 16.02.1999
(151) 27.12.2000
(540)



(730) **Crystalex CZ, s.r.o.**, Masarykovo nábřeží 236/30, Praha 1 - Nové Město, 11000, CZ
(740) BOHEMIA PATENT, Ing. Jana Vanděliková, Vodičkova 791/41, Praha 1 - Nové Město, 11000
(510) (16) výrobky z papíru, lepenky a kartony pro balení sklářského zboží, tiskoviny, propagační materiály.
(511) 16
(210) O-140129

(111) **229413**
(220) 25.08.1999
(151) 27.12.2000
(540)

RYBACEL

(730) **Synthesia, a.s.**, Semtín 103, Pardubice, 53002, CZ
(740) PATENTSERVIS Praha a.s., Na Podkovce 281/10, Praha 4, Podolí, 14700
(510) (2) barvy, barviva a prostředky k barvení.
(511) 2
(210) O-146172

(111) **229414**
(220) 25.08.1999
(151) 27.12.2000
(540)

VERSAPRINT

(730) **Synthesia, a.s.**, Semtín 103, Pardubice, 53002, CZ
(740) PATENTSERVIS Praha a.s., Na Podkovce 281/10, Praha 4, Podolí, 14700
(510) (2) barvy, barviva a prostředky k barvení.
(511) 2
(210) O-146173

(111) **229458**
(220) 09.09.1999
(151) 27.12.2000
(540)



(730) **JESAN Adolfvice a.s.**, Adolfvice 161, Bělá pod Pradědem, 79001, CZ
(740) HALAXOVÁ & HALAXOVÁ, TETRAPAT, RNDr. Zdeňka Halaxová, Dukelská 891/4, Olomouc, 77200
(510) (6) nábytkové kování kovové, zámečnické výrobky, spojovací materiál kovový, kovové držáky, držákové spirály a lanka, nábytkové prvky a části kovové; (20) nábytek všeho druhu náležející do třídy 20, nábytkové sestavy a nábytkové konstrukce k horizontálnímu rozdělení obytného prostoru, nábytková patra, nábytkové systémy k vytvoření zvýšených podlah v obytném prostoru, regálové a policové nábytkové systémy, matrace, žíněnky, podhlavníky, schodišťové stupně dřevěné nebo z umělých hmot, garnýže, lankové garnýže, držáky lanek ke garnýžím, záclonové a závěšové prvky jako háčky, kroužky, skoby, žabky, rozety jako nábytkový doplněk, tyče, skřípce, držáky a spony, kolejničky na záclony a závěsy včetně spojek, odboček, zarážek, běžců, držáků apod., schodišťové tyče a držáky tyčí, ochranné rohy zdiva, prahové lišty, nábytkové kování nekovové, vitrážové okenní a nábytkové tyče včetně závěsů těchto tyčí, závěšové tyče a závěšové prvky do koupelen a sprchových koutů; (37) montáž nábytku a interiérových prvků na klíč, montáž zastiňovacích prvků do interiéru; (40) kovoobrábění, galvanizérství.
(511) 6, 20, 37, 40
(210) O-146643

(111) **230820**
(220) 13.09.1999
(151) 21.02.2001
(540)

CIRRUS LOGIC

(730) **Cirrus Logic, Inc.**, 800 W. 6th Street, Austin, Texas 78701, TX, US
(740) KOREJZOVA LEGAL v.o.s., JUDr. Petra Sauvage de Brantes, advokátka, Korunní 810/104, Praha 10, Vinohrady, 10100
(510) (9) počítačový hardware, zejména integrované obvody, počítačové periferní zařízení a obvodové panely, počítačové programy pro použití se shora uvedenými výrobky.

(511) 9
(210) O-146763

(111) **230821**
(220) 13.09.1999
(151) 21.02.2001
(540)

CRYSTAL

(730) **Cirrus Logic, Inc.**, 800 W. 6th Street, Austin, Texas 78701, TX, US
(740) KOREJZOVA LEGAL v.o.s., JUDr. Petra Sauvage de Brantes, advokátka, Korunní 810/104, Praha 10, Vinohrady, 10100
(510) (9) integrované obvody.
(511) 9
(210) O-146764

(111) **231542**
(220) 09.09.1998
(151) 28.03.2001
(540)

VAKORAI

(730) **Naturprodukt CZ spol. s r. o.**, Na Viničkách 638, Šestajovice, 25092, CZ
(740) Ing. Pavel Nádvořík s.r.o., Sokola Tůmy 1099/1, Ostrava-Mariánské Hory, 70900
(510) (5) výrobky farmaceutické, zvěrolékařské a zdravotnické, výrobky dietetické k lékařským účelům, léčivé byliny a čaje, čaje: medicínální, chininový, odtučňovací, projímací, proti astmě, potraviny, nápoje a jiné dietní výrobky pro účely léčebné, diabetické přípravky pro léčebné účely, potraviny pro batolata, potraviny pro děti, výtažky bohaté na rostlinné bílkoviny pro výživu dětí a nemocných, potraviny farmaceutické, potraviny silící pro děti a nemocné, potraviny speciální pro nemocné a rekonvalescenty, vitamínové přípravky, vitamínové nápoje, povzbuzující prostředky /farm./, vitamínové bonbony, vitamín E koncentrovaný, výživné prostředky pro mikroorganismy, náplasti, materiál na obvazy, desinfekční přípravky, cigarety bez tabáku k lékařskému účelu, dezodoranty jiné než pro osobní hygienu, glukosa pro léčebné účely, mentol, oleje medicínální, výrobky pro hubnutí škodlivých zvířat, výrobky lékárnické, veterinářské a hygienické, výrobky na ničení škodlivých zvířat a plevelu, hygienické potřeby pro lékařství a pro osobní hygienu, hmoty na zubní výplně, hmoty na zubolékařské otisky, výrobky pro prevenci nebo ulehčení /utišení/ nemoci, výrobky pro zmiřňování bolestí, výrobky z pramenitých vod /ze zřídelných vod/ /farm./, bonbony proti kašli, bonbony, utišující prostředky, karamely, léky proti kašli, bonbony jitrocelové a bedrníkové, lékárnické pastilky, pilulky, prášky, tablety, lékárnické přípravky nebo chemicko-farmaceutické přípravky všeho druhu, lékárnické tablety ze živočišného uhlí, lektvary, léky na hojení ran, léky posilující, léky proti bodnutí hmyzu, léky proti bolestem zubů nebo hlavy, léky proti horečkám, sladidla pro účely léčebné přírodní; (30) čaj, čaj čínský, sexuálně bylinný čaj, ne pro lékařské účely, káva, kakao, cukr, rýže, tapioka, ságo, kávové náhražky, mouka a obilné přípravky, chléb, sušenky, suchary, koláče, jemné pečivo a cukrovinky, zmrzlina, med, sirup z melasy, kvasnice, sůl, prášky do pečiva, hořčice, pepř, ocet, chuťové omáčky, nálevy na saláty, koření, led na chlazení, papírové sáčky plněné čajem nahrazující filtry na čaj, sladidla, glukosa, bonbony mentolové, přírodní aromatické látky.
(511) 5, 30
(210) O-135827

(111) **232658**
(220) 06.09.1999
(151) 24.04.2001
(540)



(591) Barevná
(730) **ÚSOVSKO a.s.**, Klopina 33, Úsov, 78973, CZ
(740) HALAXOVÁ & HALAXOVÁ, TETRAPAT, RNDr. Zdeňka Halaxová, Dukelská 891/4, Olomouc, 77200
(510) (5) dietetické výrobky k léčebným účelům, posilující potraviny, extrakty a potravinové doplňky pro zlepšení fyzické, psychické a zdravotní kondice s výjimkou výživy pro kojence, speciální potraviny pro sportovce, rekonvalescenty a osoby se zvýšenou zdravotní, fyzickou a pracovní zátěží, potravinové doplňky obohacené o vitamíny, minerály, proteiny s výjimkou výživy pro kojence, cereální výrobky, obilné klíčky, nápoje se zvýšeným obsahem vitamínů, minerálů, vláknin, sirupy a přípravky pro výrobu speciálních nápojů a potravinových doplňků k léčebným účelům; (30) obilné výrobky a výrobky z luštěnin určené k lidské výživě jako vločky, předvařené luštěniny, potravinové výrobky ze zeleniny a bylin k ochucování jako omáčky typu rajčatová, sojová, trvanlivé pečivo, suchary, mšlí výrobky a směsi, sojové výrobky, cereální pečivo, čaje.
(511) 5, 30
(210) O-146478

(111) **232659**
(220) 06.09.1999
(151) 24.04.2001
(540)

go

(730) **ÚSOVSKO a.s.**, Klopina 33, Úsov, 78973, CZ
(740) HALAXOVÁ & HALAXOVÁ, TETRAPAT, RNDr. Zdeňka Halaxová, Dukelská 891/4, Olomouc, 77200
(510) (5) dietetické výrobky k léčebným účelům, posilující potraviny, extrakty a potravinové doplňky pro zlepšení fyzické, psychické a zdravotní kondice s výjimkou výživy pro kojence, speciální potraviny pro sportovce, rekonvalescenty a osoby se zvýšenou zdravotní, fyzickou a pracovní zátěží, potravinové doplňky obohacené o vitamíny, minerály, proteiny s výjimkou výživy pro kojence, cereální výrobky, obilné klíčky, nápoje se zvýšeným obsahem vitamínů, minerálů, vláknin, sirupy a přípravky pro výrobu speciálních nápojů a potravinových doplňků k léčebným účelům; (30) obilné výrobky a výrobky z luštěnin určené k lidské výživě jako vločky, předvařené luštěniny, potravinové výrobky ze zeleniny a bylin k ochucování jako omáčky typu rajčatová, sojová, trvanlivé pečivo, suchary, mšlí výrobky a směsi, sojové výrobky, cereální pečivo, čaje.
(511) 5, 30
(210) O-146479

(111) **234028**
(220) 11.08.1999
(151) 25.06.2001
(540)

PYRO MORAVIA

(730) **Hradil Daniel**, Plk. R. Prchalý 121/4461, Ostrava - Pustkovec, 70800, CZ
(740) Halaxová & Halaxová TETRAPAT, RNDr. Zdeňka Halaxová, Jinonická 80, Praha 5, 15800
(510) (13) pyrotechnické výrobky, zejména prach stělný, prachovnice, rakety, prskavky, rachejtle včetně vrhacích a metacích, rampy, plošiny palebné, rozbušky pro výbušniny, roznětky a zápalnice pro výbušniny, kapsle, samozápalné látky, signální rakety, dusičnan amonný (výbušnina), ohňostroje, pastilky výbušné a traskavé, zápalné šňůry pro výbušniny a

vlastní pyrotechnické výrobky; (37) provádění trhacích prací; (39) uvádění výbušnin do oběhu (balení, doprava); (42) výzkum a vývoj výbušnin, ohňostrojové práce.

(511) 13, 37, 39, 42
(210) O-145710

(111) **299552**
(220) 28.02.2008
(151) 29.07.2008
(540)

(111) **299475**
(220) 07.12.2007
(151) 29.07.2008
(540)

DAEWOO

(730) **POSCO DAEWOO Corporation**, 10 Tongil-ro, Jung-gu, Seoul, KR
(740) Čermák a spol., JUDr. Karel Čermák jr. Ph.D., LL.M., Elišky Peškové 735/15, Praha 5, 15000
(510) (35) obchodní činnost v oblasti služeb ve třídě 36 a poradenské služby s tím související; (36) finanční služby, konzultační služby v oblasti cenových papírů a investic, správa nemovitostí, leasingové služby, oceňování a odhady s tím související.
(511) 35, 36
(210) O-454421

(111) **299476**
(220) 07.12.2007
(151) 29.07.2008
(540)

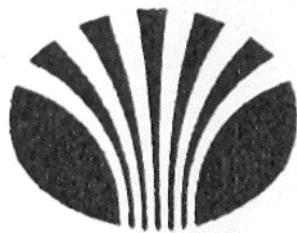

(730) **POSCO DAEWOO Corporation**, 10 Tongil-ro, Jung-gu, Seoul, KR
(740) Čermák a spol., JUDr. Karel Čermák jr. Ph.D., LL.M., Elišky Peškové 735/15, Praha 5, 15000
(510) (35) obchodní činnost v oblasti služeb ve třídě 36 a poradenské služby s tím související; (36) finanční služby, konzultační služby v oblasti cenových papírů a investic, správa nemovitostí, leasingové služby, oceňování a odhady s tím související.
(511) 35, 36
(210) O-454422



(730) **Krbec Petr**, U Poradny 17, Plzeň, 32300, CZ
Vlková Jitka Ing., K Platince 1103, Třemošná, 33011, CZ
(740) LANGROVA, s.r.o., Skřetova 1011/48, Plzeň, 30100
(510) (5) fazetovací materiál, tmely, sádry, vosky, kovy, slitiny, nitě, vrtáčky, lešticí přípravky pro stomatologické účely, stomatologické přístroje všeho druhu; (21) autoklávy, zubní kartáčky; (41) pořádání školení, seminářů, kurzů a prezentací.
(511) 5, 21, 41
(210) O-456834

(111) **299808**
(220) 09.04.2008
(151) 06.08.2008
(540)

MuMo
Muzeum Montanelli

(730) **Nadace DrAK Dr.Altenburg Kohl**, Nerudova 250/13, Praha, 11800, CZ
(740) Rödl & Partner, v.o.s., JUDr. Monika Novotná, Platněřská 2, Praha, 11000
(510) (41) organizování kulturních nebo vzdělávacích výstav.
(511) 41
(210) O-458017

(111) **300125**
(220) 14.03.2008
(151) 27.08.2008
(540)

MEDORO

(730) **MEDORO s.r.o.**, Štrossova 567, Pardubice, Bílé Předměstí, 53003, CZ
(740) Zdeněk Kukla, Gagarinova 375, Pardubice, 53009
(510) (9) antény, čtečky čárového kódu, identifikační karty, identifikační náramky, zařízení RFID, karty s pamětí nebo mikroprocesorem, elektrické monitorovací přístroje, modemy, operační systémy, počítače, počítačový hardware, počítačový software, vysokofrekvenční přístroje, lokalizační zařízení (přijímač, vysílač, server), zařízení ke zpracování dat, telekomunikační přístroje, mobilní telekomunikační přístroje, části a příslušenství pro všechny výše uvedené výrobky; (37) montáž, údržba a opravy počítačového vybavení; (38) spoje (komunikace), telekomunikační služby, mobilní telekomunikační služby, služby Internetového přístupu, služby Internetového volání VoIP, monitorovací služby vztahující se k telekomunikačním sítím a přístrojům, diskusní fóra a systémy pro sdílení a směrování informací v Intranetu nebo na Internetu, elektronická pošta, počítačová komunikace, poskytování přístupu k databázím, pronájem

zařízení pro přenos informací, spojení pomocí sítí optických vláken, půjčování telekomunikačních zařízení, směrovací a spojovací služby pro telekomunikace, telefonické služby, telekonference (služby dálkových konferencí), informační a poradenské služby týkající se výše uvedených služeb této třídy; (40) tiskárny a 3D tiskárny (služby), tisk 3D modelů; (41) výchova, vzdělávání, školení, zkoušení a přezkoušení v oblasti vzdělávání, zábava, zábavní služby poskytované prostřednictvím telekomunikačních sítí, informační a poradenské služby týkající se výše uvedených služeb této třídy; (42) vědecké a technologické služby a související výzkum a projektování, analytické a výzkumné služby v průmyslu, navrhování a vývoj počítačového hardwaru a softwaru, konzultace v oblasti počítačového softwaru, instalace počítačových programů, aktualizace počítačových programů, obnova počítačových dat (regenerace), počítačové programování, projektování, pronájem počítačového software, pronájem počítačů, pronájem webových serverů, tvorba počítačových systémů, hosting webových stránek, tvorba a správa webových stránek (pro třetí osoby).

(511) 9, 37, 38, 40, 41, 42

(210) O-457323

(111) **301068**

(220) 10.06.2008

(151) 08.10.2008

(540)

VAZONAT

(730) **Joint Stock Company "OLAINFARM" (JSC "OLAINFARM")**,
Rupnicu street 5, LV-2114 Olaine, LV

(740) KOREJZOVA LEGAL v.o.s., JUDr. Petra Sauvage de Brantes, advokátka,
Korunní 810/104, Praha 10, Vinohrady, 10100

(510) (5) farmaceutické a veterinářské přípravky, drogy pro léčebné účely, léčiva pro humánní medicínu.

(511) 5

(210) O-459852

(111) **301070**

(220) 10.06.2008

(151) 08.10.2008

(540)

MEMODEX

(730) **Joint Stock Company "OLAINFARM" (JSC "OLAINFARM")**,
Rupnicu street 5, LV-2114 Olaine, LV

(740) KOREJZOVA LEGAL v.o.s., JUDr. Petra Sauvage de Brantes, advokátka,
Korunní 810/104, Praha 10, Vinohrady, 10100

(510) (5) farmaceutické a veterinářské přípravky, drogy pro léčebné účely, léčiva pro humánní medicínu.

(511) 5

(210) O-459854

(111) **301645**

(220) 12.03.2008

(151) 12.11.2008

(540)



(730) **O2 Czech Republic a.s.**, Za Brumlovkou 266/2, Praha 4 - Michle, 14022, CZ

(740) Advokátní kancelář Jindra & Partners, JUDr. Tomáš Jindra, advokát,
Rybná 678/9, Praha 1, Staré Město, 11000

(510) (9) elektronické multimediální aplikace, multimediální nebo informační katalogy v elektronické podobě, elektronické časopisy, elektronická

periodika a knihy, informace a záznamy v elektronické podobě, data a/nebo databáze a/nebo informační produkty na nosičích a/nebo v elektronických, datových, informačních a telekomunikačních sítích, telefony a jejich příslušenství, počítače a počítačové periferie a terminály, počítačový software a hardware, paměťová média (nosiče dat a informací) nahraná i nenahraná, síťové komponenty potřebné pro připojení počítačů a telefonů k datovému a počítačovému síťím (modemy, síťové karty, routery, rozbočovače, huby, switche, bridge), čipové a elektronické karty včetně platebních, databáze a/nebo informační produkty na nosičích a/nebo v elektronických, datových, informačních a telekomunikačních sítích a související software a hardware, multimediální aplikace, přístroje pro záznam, přenos, převod a reprodukci zvuku, obrazu a/nebo dat; (16) papír a výrobky z papíru a kartónu, tiskoviny, časopisy, publikace, fotografie, plakáty, propagační materiály, kancelářské potřeby a stroje s výjimkou nábytku, materiál pro umělce, štetce, učební pomůcky v rámci této třídy, umělecké nebo ozdobné předměty z papíru a kartónu; (35) propagační, inzertní a reklamní činnost, poskytování informací a informačních služeb reklamního nebo obchodního charakteru, informační kancelář komerční, zprostředkovatelská, obstaravatelská a konzultační činnost v oblasti obchodu s výrobky ve tř. 9 a 16, merchandising, franchising, pomoc při řízení obchodní činnosti, průzkum trhu, administrativní práce, automatizované zpracování dat a systematizace informací do databází, služby, které zahrnují záznam, přepis, vypracování, kompilaci, přenášení nebo systematizaci písemných, datových či elektronických sdělení a záznamů, jakož i využívání nebo kompilaci matematických a statistických údajů; (36) sponzoring, shromažďování a poskytování finančních prostředků zejména v oblasti vzdělávání, kultury, umění, sportu, ekologie, charitativní činnosti v oblasti podpory a ochrany dětí a mládeže, v oblasti sociálních a zdravotních projektů a aktivit fyzickým osobám v životní a sociální tísni, obcím, ostatním právníckým osobám a fyzickým osobám při rozvoji vědy a výzkumu; (38) telekomunikační, radiotelekomunikační, směrovací, datové a spojovací služby, šíření elektronických tiskovin, periodik a knih prostřednictvím počítačové, datové, elektronické, telekomunikační nebo informační sítě, zprostředkování informační služby na Internetu včetně provozování elektronických nástěnek, diskusních skupin a fór a poskytování přístupu k on-line informačním službám a databázím, poradenská, konzultační a zprostředkovatelská činnost v oblasti spojů, telekomunikací a datových služeb, pronájem telekomunikačních okruhů, pronájem telekomunikačních zařízení a přístrojů včetně telefonů, telefonické služby, poskytování telekomunikačního připojení k počítačovým sítím, zřizování a provozování veřejných, účelových a privátních telekomunikačních sítí, komunikace prostřednictvím telefonů a počítačů, služby elektronické pošty, služby krátkých textových zpráv, teletext a služby s ním spojené, služby hlasové schránky, provozování internetového portálu, televizní a rozhlasové vysílání; (41) výchovná a vzdělávací činnost, zábavná, školicí, sportovní a kulturní činnost, publikační činnost, vydavatelství, nakladatelství, výstavy nekomerční, pořádání kulturních, společenských, sportovních a benefičních akcí, podpora umělců, podpora kulturních a vzdělávacích projektů, aktivit, výstav a koncertů, poskytování informací a informačních služeb v oblasti kulturní, zábavní, vzdělávací, sportovní; (42) analytické a projekční práce v oblasti telekomunikací a informatiky, vytváření a modifikování počítačových programů, půjčování a pronájem počítačových programů, instalace, aktualizace a údržba počítačových programů, služby programování počítačů, programování, administrace a monitoring serverů, pronájem výpočetní techniky, pronájem serverů, poradenská a konzultační činnost v oblasti výpočetní techniky, zprostředkovatelská a poradenská činnost v oblasti výpočetních služeb a informatiky, tvorba www stránek

(511) 9, 16, 35, 36, 38, 41, 42

(210) O-457203

(111) **302694**
(220) 02.09.2008
(151) 30.12.2008
(540)



SOFTLINE

(591) Barevná
(730) **VENTO BOHEMIA spol. s r.o.**, Černá cesta 919, Horní Suchá, 73535, CZ
(510) (3) prací prostředky, avivážní prostředky, mycí a čistící prostředky, vlasová kosmetika, tělová kosmetika, toaletní mýdla, tekutá mýdla, šampóny, kondicionéry, sprchové gely, tělová mléka (lotions), pěny do koupele, koupelové soli, prostředky na bělení, tekuté písky, sypké písky, prací prášky, tekuté prací gely, tekuté škroby.
(511) 3
(210) O-461371

(111) **303319**
(220) 17.09.2008
(151) 28.01.2009
(540)



MASO JIKO

(591) Barevná
(730) **Jiří Kozojed ŘEZNICTVÍ - UZENÁŘSTVÍ**, Plickova 552/23, Praha 4 - Háje, 14900, CZ
(740) Ing. Francis Jupa, Měchenická 4/2554, Praha 4, 14100
(510) (29) potravinářské výrobky spadající do třídy 29, zejména maso, drůbež, zvěřina, masné a uzenářské výrobky, jedlé oleje a tuky, konzervované potraviny, masové výtažky; (35) zprostředkovatelská činnost v oblasti obchodu, velkoobchod, maloobchod - vše s výše uvedenými výrobky, marketing, propagace, inzerce, reklama všemi druhy médií; (43) poskytování služeb veřejného stravování, catering.
(511) 29, 35, 43
(210) O-462347

(111) **303348**
(220) 25.09.2008
(151) 28.01.2009
(540)



(730) **Jetelina Miroslav**, Dražůvky 20, Archlebov, 69633, CZ
(510) (29) arašidy zpracované, kandované ovoce, ovocné kůry, ovoce konzervované, ovoce sušené, zelenina konzervovaná, zelenina sušená, mandle zpracované, oříšky zpracované, ořechy solené, semena zpracovaná; (30) arašidové cukrovinky, cukr, cukrovinky, čokoláda, chuťové přísady, kakao, koření, mandlové cukrovinky, med, sirup melasový.
(511) 29, 30
(210) O-462578

(111) **303556**
(220) 18.09.2008
(151) 05.02.2009
(540)



(730) **Vlašánek Petr**, Laštůvkova 689/71, Brno - Bystrc, 63500, CZ
(740) Ing. Jiří Dohnal, Nedbalova 29, Brno, 62300
(510) (6) obecné kovy v surovém a polozpracovaném stavu a jejich slitiny, kovové stavební materiály, kabely a kovové dráty neelektrické, zámečnické a klempířské výrobky kovové, kovové nádoby, kovové nádrže a kovové tanky stabilní všech velikostí na kapaliny a plyny, tlakové i beztlakové, zásobníky kovové na sypné nebo vytékání schopné materiály, kovové potrubní rozvody, kovové konstrukce, haly (kovové konstrukce), kovové trubky a roury, kovové navijáky nemechanické pro navijení hadic, kovové hadice, řetězy v rámci této třídy, ocelové kuličky, hřebíky, šrouby a ostatní spojovací materiál kovový; (7) stroje s mechanickým pohonem, včetně pro zpracování druhotných surovin, obráběcí stroje, elektrické stroje točivé, lisovací, drtící a pčhovací stroje, vrtací stroje, zemní vrtací stroje, řezací stroje, jejich součásti a příslušenství, nádrže a tanky na kapaliny a plyny - součásti výrobních zařízení, tlaková průmyslová zařízení, čerpadla spadající do této třídy, čerpací stanice na kapaliny a plyny, zdvihací zařízení, jeřáby a jeřábové dráhy, manipulátory, dopravníky (stroje), zvedací mechanismy jako vrátky a navijáky, vysavače prachu elektrické, jejich součásti a příslušenství, převodní nebo pohonné mechanismy jiné než pro pozemní vozidla, převodovky čelní, šnekové, kuželové, planetové, harmonické i speciální, variátory (součást strojů), motory a pohony spadající do této třídy, ložiska (součást strojů), hřídele a spojky jiné než pro pozemní vozidla, ozubená kola a ozubená soukolí jiná než pro pozemní vozidla, hnací řemeny a hnací řetězy jiná než pro pozemní vozidla, maznice (součást strojů); (9) elektrické přístroje pro indikaci a/nebo ovládání parametrů fyzikálních veličin okolního prostředí, zejména teploty, vlhkosti, tlaku, rychlosti a nebo směru proudění okolního tekutinového prostředí, a nebo parametrů elektrického a nebo magnetického pole, elektrické přístroje pro analýzu

vyšších harmonických parametrických fyzikálních veličin elektrického a nebo magnetického pole, přístroje a nástroje pro vedení, přepínání, přeměnu, akumulaci, regulaci nebo řízení elektrického proudu a nebo napětí, rozvaděče nízkého napětí, přístroje a zařízení pro záznam, zesilování, reprodukci a přenos písma, zvuku a obrazu, videorekordéry, videokamery, software na magnetických nosičích, magnetické nebo optické nosiče zvukových a nebo obrazových záznamů nahrané i nenahrané, videokazety nahrané i nenahrané, audiokazety nahrané i nenahrané, audiovizuální programy, audiovizuální díla, audiovizuální díla v digitální podobě, CD disky, videodiskety, audiodiskety, informace a záznamy v elektronické podobě, kancelářská technika, zejména počítače, jejich periferní vybavení včetně diskové jednotky pro uchování programu, diskové paměti, jednotky pro vnitřní řízení, počítačové programy na magnetických nosičích a ostatní příslušenství počítačů, databanky, faxové přístroje, kopírovací technika, telefonní přístroje, včetně v kombinaci se záznamníky, elektronické kalkulačky a podobně, související doplňkové zařízení, příslušenství a náhradní díly k výše uvedeným výrobkům, elektrické cívky a držáky elektrických cívek, galvanické články, elektrické kolektory, elektrické kontaktní zařízení, elektrické ovládací, spínací a rozvodné desky, elektrické pojistky, elektrické poplašné zvonky, elektrické přípojky, elektrické přístroje pro spouštění a nebo ovládání strojů a motorů pomocí elektrických veličin, jako například proudu a nebo napětí, elektrické přístroje pro odporové i obloukové svařování, elektrické spínače, elektrické transformátory, elektrické ukazovací přístroje, jako například elektroměry, elektrické přístroje na zjišťování závad, hasicí zařízení elektráren, elektrické vedení, jakož i kabely elektrického vedení, elektrické vodiče, jakož i ohebné a světelné a elektricky izolovaný drát, elektrické výbojky, elektrody pro elektrické svařování, elektronky (rádio), diody, tranzistory (elektrotechnika), integrované elektronické obvody, jakož i s programovatelným prvkem, včetně mikročipů, elektrodynamické přístroje, elektrogalvanizační přístroje, elektrolyzery, monočlánky, alkalické články, elektrické akumulátory, speciální pouzdra pro zařízení, přístroje a nástroje, které jsou zařazeny do této třídy; (17) kaučuk, gutaperča, guma, azbest, slída, výrobky a polotovary z těchto materiálů, pokud nejsou obsaženy v jiných třídách, těsnící materiály, ucpávky a izolace tepelné, elektrické nebo zvukové, ohebné nekovové trubky a hadice, bezpečnostní nárazové absorbery, provedené z materiálů spadajících do této třídy, vyjma z materiálů plastických; (37) stavebnictví, opravy, instalační služby, řízení staveb technologických celků, technický dozor pro montáže technologických celků, jakož i montážní, servisní a opravárenská činnost v souvisejících uvedených oborech, zámečnické práce spadající do této třídy - opravy, zprostředkovatelská a poradenská činnost v oblasti výše uvedených služeb; (38) spoje, dálkové telefonické spoje, telekomunikační elektronické služby, pošta, doručování dopisů, telekomunikační služby, včetně přímého propojení lokální zákaznické sítě s nadřazenými telekomunikačními, výpočetními, informačními a nebo datovými sítěmi, telekomunikační služby prostřednictvím Internetu a nebo Intranetu, dálkopisná služba, dálkové telefonické spoje, provozování spojových sítí, radiotelegrafie, sběr a doručování zpráv, telegramní služby, poskytování datových telekomunikačních služeb, provozování spojových počítačových sítí, poskytování informačních služeb prostřednictvím spojových počítačových sítí v podobě elektronických informačních katalogů, elektronických novin a časopisů, knih v elektronické podobě, datové služby, přenos zvuku a nebo obrazu pomocí satelitů, pronájem telekomunikačních zařízení a přístrojů, spadajících do této třídy, zprostředkovatelská a poradenská činnost v oblasti výše uvedených služeb; (42) projektová, konstrukční a inženýrská činnost v investiční výstavbě v oblasti stavebnictví, strojírenství a elektrotechniky, jakož i v oblasti strojů a zařízení pro zpracování druhotných surovin a pro ekologická zařízení a stavby, poradenské služby v této oblasti, inženýrsko-technická činnost v oblasti tvorby hardware a software, technické poradenství a vypracování posudků, spadající do této třídy, pronájem hardware, pronájem software, pronájem strojů a zařízení, spadající do této třídy, obstaravatelská, zprostředkovatelská a poradenská činnost v oblasti výše uvedených služeb třídě 42, pronájem zařízení pro zpracování dat.

(511) 6, 7, 9, 17, 37, 38, 42
(210) O-462362

(111) **303594**
(220) 04.09.2008
(151) 05.02.2009
(540)



(730) **VLTAVA LABE MEDIA a.s.**, U Trezorky 921/2, Praha 5 - Jinonice, 15800, CZ
(740) JUDr. Jana Fráňová, advokátka, Jakubská 14, Praha 1, 11000
(510) (35) reklama on-line v počítačové síti, počítačové databáze (systematizace informací do počítačových databází), vyhledávání dat v počítačových souborech, inzertní, informační a propagační služby všeho druhu, včetně inzerce, propagace a poskytování informací v počítačových a obdobných sítích, rozhlasová, televizní a venkovní reklama, zajišťování předplatného periodických tiskovin, předplatné tiskovin pro třetí osoby, marketingové studie a průzkum trhu, služby reklamních agentur, vydavatelství a šíření reklamních materiálů jako například letáků, prospektů, vzorků apodobně, distribuce propagačních tiskovin a vzorků zboží, plánování obchodních a propagačních akcí, pronájem reklamních ploch, poskytování obchodních a podnikatelských informací, organizování kulturních a vzdělávacích výstav, odborné obchodní poradenství; (38) elektronická pošta, šíření elektronických časopisů, informací, elektronických periodik a knih v elektronické podobě, šíření tiskovin pomocí počítačových a obdobných sítí, WAP, počítačová komunikace, poskytování informací, informační služby na Internetu, služby na Internetu v rámci této třídy (provozování internetových informačních portálů); (41) elektronické publikování, provozování her on-line z počítačové sítě; (42) hosting webových stránek, tvorba a správa webových stránek, tvorba software.
(511) 35, 38, 41, 42
(210) O-462671

(111) **303697**
(220) 14.10.2008
(151) 11.02.2009
(540)



(591) Barevná
(730) **UNITED BRANDS, s.r.o.**, Modletice 98, 25101, CZ
(740) Rott, Růžička & Guttman Patentové, známkové a advokátní kanceláře, JUDr. Michal Růžička, Vinohradská 37, Praha 2, 12000
(510) (33) vína pocházející výhradně z Itálie z oblasti Emilia - Romagna.
(511) 33
(210) O-463004

(111) **303805**
(220) 04.09.2008
(151) 17.02.2009
(540)



(730) **B & CH MUSIC, s.r.o.**, Velkomoravská 87, Hodonín, 69578, CZ
(740) BOHEMIA PATENT, Ing. Jana Vanděliková, Vodičkova 791/41, Praha 1, 11000
(510) (15) hudební nástroje v rámci této třídy a příslušenství k hudebním nástrojům, akordeony, bambusové flétny, bandoneóny, basy, brumle, bubínky, bubny, kůže na bubny, paličky na bubny, citery, činely, dirigentské taktovky, dudy, dusítka na hudební nástroje, flašinet, flétny, gongy, harfy, struny pr, harfy, harmoniky, hoboje, housle, podbradky na housle, hubičky dechových nástrojů, klapky na hudební nástroje, klávesnice pro hudební nástroje, kobylky pro hudební nástroje, kolíky pro hudební nástroje, měchy pro hudební nástroje, nožní pedály hudební nástroje, pouzdra na hudební nástroje, střeva pro struny na hudební nástroje, hudební nástroje elektronické, hudební nástroje strunné, hudební skříně musical, hudební stojany na noty, hudební syntezátory, jazýčky, kastaněty, klarinety, piano, klavírní klávesy, válečky pro klavíry, klíče ladící, klobouky čínské (čínská zvonkohra), klobouky se zvonečky (čínské hudební nástroje), kolovrátky (flašinet), kontrabasy, komety (hudební nástroje), kotle (hudební nástroje), kytary, ladící klíče, ladičky, lyry, mandoliny, nátrubky na hudební nástroje, náustky na hudební nástroje, otáčecí zařízení na noty, okaríny, opěrky na housle, paličky bubenické, paličky na bubny, pipa (čínské kytary), píšťaly varhan, pruty smyčců, regulátory intenzity pro mechanické klavíry, rohy, ruční zvonky, sheng (čínské hudební dechové nástroje), skříně hudební, smyčce, pruty na smyčce, žabky na smyčce, žině na smyčce, stojany na tympány, stojany pro hudební nástroje, suona (čínské trumpety), tamburíny, tamtamy, triangly, trombóny, trsátka, trubky, trumpety, tympány, stojany na tympány, varhany, píšťaly pro varhany, xylofony, zvonkohry; (35) obchodní, propagační a reklamní činnost ve vztahu k výrobkům ve třídě 15, on-line inzerce, provozování e-shopu v oblasti výše uvedených výrobků.
(511) 15, 35
(210) O-462054

(111) **303850**
(220) 23.09.2008
(151) 17.02.2009
(540)

LAŠEK LA NATURA

(730) **LAŠEK spol. s r.o.**, U Sirkárny 658, České Budějovice, České Budějovice 4, 37004, CZ
(740) Advokátní kancelář NÁDRAVSKÝ & SYN, Mgr. Libor Nádravský, Husova tř. 1633/40, České Budějovice, 37005
(510) (20) dřevěný a čalouněný nábytek (obývací stěny, ložnice, čalouněné soupravy, stolový nábytek, nábytek lůžkový, nábytek skříněový, nábytek sedací); (37) servisní služby, zejména truhlářské služby; (40) výroba nábytku; (42) poradenské služby při zařizování interiérů.
(511) 20, 37, 40, 42
(210) O-462496

(111) **303903**
(220) 15.10.2008
(151) 17.02.2009
(540)

IBUSTAR

(730) **BERLIN-CHEMIE AG**, Glienicker Weg 125, 12489 Berlin, DE
(740) Všeťečka Zelený Švorčík Kalenský a partneři, advokátní a patentová kancelář, JUDr. Michal Havlík, advokát, Hálkova 1406/2, Praha 2, 12000
(510) (5) farmaceutické výrobky, dietetické látky upravené pro lékařské účely.
(511) 5
(210) O-463016

(111) **303905**
(220) 15.10.2008
(151) 17.02.2009
(540)



(730) **PRAMOS, a.s.**, Bměnská 577, Šitbořice, 69176, CZ
(740) JUDr. Aleš Zábřeh, Na Beránce 2, Praha 6, 16000
(510) (1) plastické hmoty v prášku, v pastách, ve stavu tekutém, v emulcích, disperzích a granulích; (17) plastické hmoty ve fóliích, blocích, tyčích a trubkách ke zpracování, trubky z plastů; (19) výrobky z plastických hmot v rámci této třídy, zejména plastové profily všeho druhu, plastová okna, plastové dveře a jiné výplně stavebních otvorů z plastů.
(511) 1, 17, 19
(210) O-463023

(111) **304140**
(220) 04.09.2008
(151) 03.03.2009
(540)



(591) Barevná
(730) **Málková Iva PhDr.**, Poljanovova 3158, Praha 4, 14300, CZ
(740) Ing. Jaroslav Novotný, Římská 2135/45, Praha 2, 12000
(510) (9) nosiče zvukových nahrávek, audio a videopásky nahrané; (16) brožury, časopisy, kalendáře, knihy, manuály (tiskoviny); (35) obchodní reklama, propagace, vydávání reklamních a propagačních textů; (39) organizování cest; (41) organizování kurzů snižování nadváhy, organizování redukčně kondičních pobytů, organizování cvičení, organizování školení, organizování seminářů a konferencí, kluby zdraví, korespondenční kurzy, vydávání knih a brožur, vydávání audio, videokazet, CD disků; (43) zprostředkování ubytování; (44) odborné poradenství v oblasti výživy a zdravého životního stylu.

(511) 9, 16, 35, 39, 41, 43, 44
(210) O-462051

(111) **304156**
(220) 15.09.2008
(151) 03.03.2009
(540)



(730) **Clean-air s.r.o.**, Luční 1391/11, Jablonec nad Nisou, 46601, CZ
(740) Mgr. Kamil Kolátor, Dobiášova 1246/29, Liberec VI, 46006
(510) (9) aparáty a přístroje vědecké, námořní, geodetické, elektrické, fotografické, filmové, optické, přístroje pro vážení, měření, signalizaci, kontrolu (inspekci), záchranu a přístroje učební spadající do této třídy, osobní ochranné dýchací systémy s nuceným přívodem filtrovaného vzduchu, aparáty pro záznam, převod, reprodukci zvuku nebo obrazu, magnetické suporty zvukových záznamů, gramofonové desky, automatické distributory a mechanismy na mince, zapisovací pokladny (záznam), kalkulační stroje, přístroje pro zpracování informací a počítače, hasicí přístroje; (35) reklamní agentura, propagační činnost, pomoc při řízení obchodní činnosti, obchodní administrativa, kancelářské práce, propagační publikace - rozšiřování, obchodní informace, inzerce reklamní, reklamní texty (psaní), reklama on-line, aktualizace reklamních materiálů, výstavy - organizování výstav na pomoc obchodu a výstav reklamních, přeskupování různých výrobků (kromě jejich přepravy) pro třetí osoby za účelem umožnit spotřebitelé, aby si tyto výrobky mohl pohodlně prohlížet a nakupovat; (42) průmyslový design, obalový design, grafický design, vědecké a technologické služby a s nimi spojený výzkum a návrhy, průmyslové analýzy a výzkum, návrh a vývoj počítačového hardwaru a softwaru.
(511) 9, 35, 42
(210) O-462284

(111) **304160**
(220) 19.09.2008
(151) 03.03.2009
(540)

SAVUS

(730) **HECKL s.r.o.**, Přemyslova 153, Kralupy nad Vltavou, Mikovice, 27801, CZ
(510) (6) kovové stavební materiály, kovové stavební materiály přenosné; (19) stavební materiály nekovové, přenosné konstrukce nekovové.
(511) 6, 19
(210) O-462394

(111) **304161**
(220) 19.09.2008
(151) 03.03.2009
(540)

AGARA

(730) **HECKL s.r.o.**, Přemyslova 153, Kralupy nad Vltavou, Mikovice, 27801, CZ
(510) (6) kovové stavební materiály, kovové stavební materiály přenosné; (19) stavební materiály nekovové, přenosné konstrukce nekovové.
(511) 6, 19
(210) O-462396

(111) **304163**
(220) 19.09.2008
(151) 03.03.2009
(540)



(730) **HECKL s.r.o.**, Přemyslova 153, Kralupy nad Vltavou, Mikovice, 27801, CZ
(510) (6) kovové stavební materiály, kovové stavební materiály přenosné, kovové materiály pro železnice, kovové potřeby zámečnické a klempířské, kovové trubky, kovové výrobky, které nejsou uvedeny v jiných třídách; (17) polotovary z plastických hmot, materiály těsnicí, ucpávací a izolační, ohebné trubky nekovové; (19) stavební materiály nekovové, neohebné trubky nekovové pro stavebnictví, přenosné konstrukce nekovové; (35) propagační činnost, reklama, pomoc při řízení obchodní činnosti, obchodní administrativa, kancelářské práce; (37) stavebnictví, opravy, instalační služby; (39) doprava, balení a skladování zboží; (40) zpracování materiálů.
(511) 6, 17, 19, 35, 37, 39, 40
(210) O-462401

(111) **304164**
(220) 19.09.2008
(151) 03.03.2009
(540)

HECKL

(730) **HECKL s.r.o.**, Přemyslova 153, Kralupy nad Vltavou, Mikovice, 27801, CZ
(740) PRÓPATENT, JUDr. Matěj Sedláček, Pod Pekařkou 1, Praha 4, 14700
(510) (6) kovové stavební materiály, kovové stavební materiály přenosné, kovové materiály pro železnice, kovové potřeby zámečnické a klempířské, kovové trubky, kovové výrobky, které nejsou uvedeny v jiných třídách; (35) propagační činnost, reklama, pomoc při řízení obchodní činnosti, obchodní administrativa, kancelářské práce; (37) stavebnictví, opravy, instalační služby; (39) doprava, balení a skladování zboží; (40) zpracování materiálů.
(511) 6, 35, 37, 39, 40
(210) O-462402

(111) **304203**
(220) 21.10.2008
(151) 03.03.2009
(540)



(730) **Howlings s.r.o.**, Vítkova 244/8, Praha 8, Karlín, 18600, CZ
(740) Ing. Jiří Walter, Počernická 54, Praha 10, 10800
(510) (16) tiskoviny a psací potřeby, především povahy reklamní, inzertní a propagační; (35) reklamní, inzertní a propagační služby, především s použitím elektronických datových médií a systémů, zejména typu Internet.

(511) 16, 35
(210) O-463158

(111) **304335**
(220) 15.09.2008
(151) 11.03.2009
(540)

UNIVERZITNÍ SPORTOVNÍ KLUB PRAHA



- (730) **Univerzitní sportovní klub Praha**, Na Folimance 2490/2, Praha 2, 12000, CZ
(740) Mgr. Kamil Kolátor, Dobiášova 1246/29, Liberec VI, 46006
(510) (35) reklamní agentura, propagační činnost, pomoc při řízení obchodní činnosti, obchodní administrativa, služby a poradenství v obchodní činnosti, kancelářské práce, propagační publikace - rozšiřování, obchodní informace, inzercie reklamní, reklamní texty (psaní), reklama on-line, aktualizace reklamních materiálů, výstavy - organizování výstav na pomoc obchodu a výstav reklamních, přeskupování různých výrobků (kromě jejich přepravy) pro třetí osoby za účelem umožnit spotřebiteli, aby si tyto výrobky mohl pohodlně prohlížet a nakupovat; (41) výchova, školení (formace), zábava, sportovní a kulturní aktivity, výstavy - organizování kulturních výstav; (43) služby zajišťující stravování a nápoje, dočasné ubytování.
(511) 35, 41, 43
(210) O-462283

(111) **304363**
(220) 30.09.2008
(151) 11.03.2009
(540)



- (730) **Buchar Jiří**, 5. května 733, Česká Kamenice, 40721, CZ
(740) ZEMAN - podkrušnohorská patentová a známková kancelář, Petr Zeman, Hradní 301, Loket, 35733
(510) (9) elektromontážní a elektroinstalační materiál, kabelové rozvody, kabelové sítě, telekomunikační zařízení, elektronická zařízení, zejména ovládací, zabezpečovací, signalizační, výstražná a poplašná, kamerové systémy; (37) zemní práce, terénní úpravy po stavebních činnostech, montážní práce, elektromontážní a elektroinstalační práce, inženýrská činnost v oboru elektro, pokládky, přeložky, opravy a údržba sdělovacích kabelů, instalace a komplexní servis kabelových sítí, montáž, údržba a opravy jiných elektronických vedení, montáž, oprava, údržba vyhrazených elektrických zařízení, zajišťování revizí vyhrazených elektrických zařízení, zámečnické práce montážního a údržbářského charakteru, opravy elektrických strojů a přístrojů; (42) práce konstruktérů a projektantů elektronických a telekomunikačních zařízení, pořizování a vedení technické dokumentace kabelových sítí, telekomunikačních a elektronických zařízení, technické zkoušky a měření kabelů.

(511) 9, 37, 42
(210) O-462684

(111) **304394**
(220) 08.10.2008
(151) 11.03.2009
(540)

ŠLAPANÉ VÍNO

- (730) **ZNOVÍN ZNOJMO, a.s.**, č. p. 404, Šatov, 67122, CZ
(740) Rott, Růžička & Guttman Patentové, známkové a advokátní kanceláře, JUDr. Michal Růžička, Vinohradská 37, Praha 2, 12000
(510) (16) tiskoviny; (33) vína.
(511) 16, 33
(210) O-462889

(111) **304405**
(220) 13.10.2008
(151) 11.03.2009
(540)

LEDPOINT

- (730) **AsisImport s.r.o.**, Holoubkovská 698, Praha 10, Horní Měcholupy, 10900, CZ
(740) Mgr. Jitka Vejražková, patentový zástupce, Podkovářská 6, Praha 9, 19000
(510) (9) elektrické a elektronické přístroje k pohonu světelných diod, světelné cedule, světelné diody, baterie do kapesních svítílen, baterie - články elektrické; (11) přístroje pro osvětlení, světelné zdroje, osvětlovací technika, světelné zdroje obsahující světelné diody, kapesní svítílny, světla a svítidla pro jízdní kola; (35) zprostředkování v oblasti obchodu a obchodních služeb s přístroji pro osvětlení, poradenství v oblasti obchodu s osvětlovacími zařízeními, provozování e-shopu s osvětlovací technikou, propagační, reklamní a inzertní činnost prostřednictvím jakéhokoliv média, organizování výstav k obchodním nebo komerčním účelům.
(511) 9, 11, 35
(210) O-462966

(111) **304418**
(220) 11.09.2008
(151) 11.03.2009
(540)

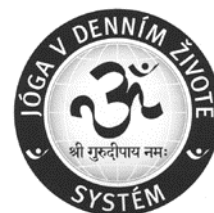

Harmonie těla, mysli a duše

- (730) **MAHESHWARANANDA Paramhans Swami**, Schikanedergasse 12/13, Vienna, A-1040, AT
(740) KANIA, SEDLÁK, SMOLA patentová a známková kancelář, Mgr. Martina Dvořáková, Mendlovo nám. 1a, Brno, 60300
(510) (35) příprava a vydávání propagačních materiálů; (36) organizování finančních sbírek, shromažďování prostředků na dobročinné účely, pronájem nemovitostí; (41) výuka jógy, praktický výcvik jógy, vydávání knih, vedení a organizování konferencí, seminářů, kongresů, prázdninových táborů, pořádání a řízení školení pro cvičitele jógy, sportovní a kulturní činnost, vzdělávací činnost v oblasti jógy, překlady textů z cizích jazyků.
(511) 35, 36, 41
(210) O-463086

(111) **304447**
(220) 30.10.2008
(151) 11.03.2009
(540)



(730) **Centrum stavebního inženýrství a.s.**, Pražská 16/810, Praha 10 - Hostivař, 10221, CZ

(510) (35) obchodní činnost (služby, poradenství v -), obchodní management a podnikové poradenství, obchodní reklama (pro třetí osoby -), obchodní reklama (pro třetí osoby -), organizování výstav (komerčních nebo reklamních), organizování výstav (komerčních), poradenství (odborné obchodní -), rady pro spotřebitele (komerční informace a rady pro -) (spotřebitelská poradna), reklamní materiály (rozšiřování -) zákazníkům (letáky, prospekty, tisky, vzorky), reklamní materiály (zasílání zákazníkům -), řízení (poradenské služby obchodní nebo podnikatelské), vydávání reklamních nebo náborových, propagačních a inzertních textů, zaslání reklamních materiálů zákazníkům; (41) konference (organizování a vedení), kongresy (organizování a vedení), organizování a vedení konferencí, organizování a vedení kongresů, organizování a vedení seminářů, organizování a vedení sympozií, pořádání a řízení pracovních setkání (školení), úspory energie (konzultace v oblasti úspor energie), vydávání textů, s výjimkou reklamních nebo náborových, vzdělávací informace; (42) projektová činnost, studie technických projektů, projektování, projektové studie technické, projektové studie technické, průzkum (technický -).

(511) 35, 41, 42
(210) O-463383

(111) **304448**
(220) 30.10.2008
(151) 11.03.2009
(540)



(730) **Centrum stavebního inženýrství a.s.**, Pražská 16/810, Praha 10 - Hostivař, 10221, CZ

(510) (35) obchodní činnost (služby, poradenství v -), obchodní management a podnikové poradenství, obchodní reklama (pro třetí osoby -), obchodní reklama (pro třetí osoby -), organizování výstav (komerčních nebo reklamních), organizování výstav (komerčních), poradenství (odborné obchodní -), rady pro spotřebitele (komerční informace a rady pro -) (spotřebitelská poradna), reklamní materiály (rozšiřování -) zákazníkům (letáky, prospekty, tisky, vzorky), reklamní materiály (zasílání zákazníkům -), řízení (poradenské služby obchodní nebo podnikatelské), vydávání reklamních nebo náborových, propagačních a inzertních textů, zaslání reklamních materiálů zákazníkům; (41) konference (organizování a vedení), kongresy (organizování a vedení -), konzultace v oblasti úspor energie, organizování a vedení konferencí, organizování a vedení kongresů,

organizování a vedení seminářů, organizování a vedení sympozií, pořádání a řízení pracovních setkání (školení), vydávání textů, s výjimkou reklamních nebo náborových, vzdělávací informace; (42) projektová činnost, studie technických projektů, projektování, projektové studie technické, projektové studie technické, průzkum (technický -).

(511) 35, 41, 42
(210) O-463384

(111) **304456**
(220) 04.11.2008
(151) 11.03.2009
(540)

ARGEMA

(730) **Argema, s.r.o.**, Šmejkalova 1238/138, Brno, 61600, CZ
(510) (25) reklamní předměty, tj. trička a jiné oděvy a pokrývky hlavy; (41) koncertní vystupování, vydávání zvukových a obrazových zvukových nosičů.
(511) 25, 41
(210) O-463464

(111) **304648**
(220) 04.11.2008
(151) 19.03.2009
(540)



(591) Barevná
(730) **Falco computer, s.r.o.**, Pod Hradbami 3, Velké Meziříčí, 59401, CZ
(510) (9) přístroje a nástroje vědecké, námořní, geodetické, fotografické, filmové, optické, přístroje pro vážení, měření, signalizaci, kontrolu (inspekci), záchranu a přístroje pro vyučování, přístroje a nástroje pro vedení, přepínání, přeměnu, akumulaci, regulaci nebo řízení elektrického proudu, přístroje pro záznam, převod, reprodukci zvuku nebo obrazu, magnetické nosiče zvukových záznamů, gramofonové desky, automatické distributory a mechanismy pro přístroje a mince, zapisovací pokladny, počítačové stroje, přístroje pro zpracování informací a počítače, hasicí přístroje; (37) stavebnictví, opravy, instalační služby; (38) spoje (komunikace); (42) vědecké a technologické služby a s nimi spojený výzkum a návrhy, průmyslové analýzy a výzkum, návrh a vývoj počítačového hardwaru a softwaru.

(511) 9, 37, 38, 42
(210) O-463458

(111) **304842**
(220) 27.10.2008
(151) 01.04.2009
(540)

EXQUISITO

(730) **Danel Bronislav Ing.**, Rokytno 166, Sezemice, 53304, CZ
(740) Ing. Milan Škoda, Nahořanská 308, Nové Město nad Metují, 54901
(510) (21) hrníčky ze skla, keramiky nebo porcelánu, šálky, podšálky, servisy (nádobí), konvice na kávu nebo čaj (kromě elektrických a z drahých kovů), čajová sítky (ne z drahých kovů), nádobí pro domácnost v rámci této třídy, dózy na kávu nebo čaj nebo cukr (ne z drahých kovů), cukřenky (ne z drahých kovů), dózy na potraviny (ne z drahých kovů), kávovary neelektrické filtrační nebo extrakční, mlýnky na kávu ruční, podložky pod horké nádoby; (30) káva a náhražky kávy, čaj, kakao, cukr, mouka, pekařské, cukrářské a cukrovinkářské výrobky, zejména oplatky, sušenky, keksy, čokoláda, bonbóny, kávové, čajové, kakaové a espresso nápoje a nápoje vyrobené na bázi kávy a/nebo espressa, hořčice, koření; (35) distribuce vzorků zboží, předvádění zboží, obchodní reklama, služby

exportu a importu (kanceláře dovozní a vývozní), dodavatelské služby pro jiné podniky (nákup výrobků pro jiné podniky), služby internetového obchodu a zprostředkování obchodu s hrníčky ze skla, keramiky nebo porcelánu, šálky, podšálky, servisy (nádobí), konvicemi na kávu nebo čaj (kromě elektrických a z drahých kovů), čajovými sítky (ne z drahých kovů), dózami na kávu nebo čaj nebo cukr (ne z drahých kovů), cukřenkami (ne z drahých kovů), dózami na potraviny (ne z drahých kovů), kávovary filtračními nebo extrakčními, mlýnky na kávu ručními, podložkami pod horké nádoby, kávou a náhražkami kávy, čajem, kakaem, cukrem, moukou, pekařskými, cukrářskými a cukrovinkářskými výrobky, zejména oplatkami, sušenkami, keksy, čokoládou, bonbóny, kávovými, čajovými, kakaovými a espreso nápoji a nápoji vyrobenými na bázi kávy a/nebo espresa, hořčicí a kořením; (43) provozování restaurací, kaváren, vináren, barů, jídelen, bister, hostinská činnost.

(511) 21, 30, 35, 43
(210) O-463327

(111) **304887**
(220) 19.11.2008
(151) 01.04.2009
(540)



(730) **ROCKNET s.r.o.**, Červený Hrádek 10, Jirkov, 43111, CZ
(740) PROPATENT, Ing. Vlasta Sedláčková, Pod Pekařkou 107/1, Praha 4, 14700
(510) (37) stavebnictví s výjimkou pozemního stavitelství, opravy s výjimkou oprav budov a částí budov, oprav protipožárních zařízení, technických tepelně izolačních zařízení a tepelně izolačního potrubí; (40) zpracování materiálů; (41) výchova, vzdělávání, zábava, sportovní a kulturní aktivity.
(511) 37, 40, 41
(210) O-463881

(111) **305138**
(220) 13.11.2008
(151) 29.04.2009
(540)

Revolution
Hair

(730) **Revolution Hair s.r.o.**, Dlouhá 730/35, Praha 1, Staré Město, 11000, CZ
(740) PROPATENT, Ing. Vlasta Sedláčková, Pod Pekařkou 1, Praha 4, 14700
(510) (3) kosmetické výrobky, vlasová kosmetika; (8) stroje na prodlužování vlasů a stroje na stříhání vlasů elektrické i neelektrické; (16) tiskoviny, časopisy, výrobky z papíru; (35) zprostředkování obchodní činnosti pro výrobky uvedené ve tř. 3, 8 a 16; (41) soutěžní a vzdělávací akce; (44) provozování kadeřnického a kosmetického salónu, prodlužování vlasů.

(511) 3, 8, 16, 35, 41, 44
(210) O-463755

(111) **305149**
(220) 24.11.2008
(151) 29.04.2009
(540)



(591) Barevná
(730) **Kubištová Jana**, Klicperova 2171, Hořice, 50801, CZ
(740) Václav Müller, patentový zástupce, Filipova 2016, Praha 4, 14800
(510) (30) cukrářské výrobky, zejména trubičky a oplatky.
(511) 30
(210) O-463978

(111) **305376**
(220) 17.12.2008
(151) 11.05.2009
(540)



(591) Barevná
(730) **Vališ Petr Ing.**, U libeňského pivovaru 1140/17, Praha 8, Libeň, 18000, CZ
(510) (35) propagační činnost, reklama, pomoc při řízení obchodní činnosti, obchodní administrativa, kancelářské práce; (36) pojištění, služby finanční, služby peněžní, služby nemovitostní; (41) výchova, vzdělávání, zábava, sportovní a kulturní aktivity; (45) právní služby, bezpečnostní služby pro ochranu majetku a jednotlivců, osobní a sociální služby poskytované ostatními za účelem uspokojování potřeb jednotlivců.
(511) 35, 36, 41, 45
(210) O-464610

(111) **305466**
(220) 12.09.2008
(151) 20.05.2009
(540)

nanosilver

(730) **NanoTrade s.r.o.**, Dolní novosadská 41/26, Olomouc, Nové Sady, 77900, CZ
(740) Ing. Petr Soukup, patentový zástupce, tř. Svobody 43/39, Olomouc, 77900
(510) (16) papír, lepenka a výrobky z těchto materiálů, fixy, pera, tužky; (23) vlákna k textilním účelům, zejména nitě a příže; (25) pánské, dámské, dětské prádlo, oděvy a textilní výrobky všeho druhu, ponožky, punčochové zboží, punčocháče, pyžama, noční košile.

(511) 16, 23, 25
(210) O-462241

(111) **305722**
(220) 02.10.2008
(151) 03.06.2009

(540) **Receptář - časopis plný nápadů, rad a inspirace**

(730) **VLTAVA LABE MEDIA a.s.**, U Trezorky 921/2, Praha 5, Jinonice, 15800, CZ
(740) AK Jana Fráňová, JUDr. Jana Fráňová, advokát, Jakubská 14, Praha 1, 11000
(510) (16) časopisy, tiskoviny; (41) vydavatelství, nakladatelství.

(511) 16, 41
(210) O-462722

(111) **305986**
(220) 22.01.2009
(151) 17.06.2009
(540)

DISKUS

(730) **DISKUS, spol. s r.o.**, Kunětická 2534/2, Praha 2, 12000, CZ
(740) Mgr. Jitka Vejražková, patentový zástupce, Podkovářská 6, Praha 9, 19000
(510) (35) obchodní činnost s paměťovými médii pro ukládání a přenos dat, stroji a zařízeními pro záznam, přenos, uchování, reprodukci informací, zvuku nebo obrazu, včetně periférií, nosiči záznamů nahranými i nenahranými, optickými médii, obchodní zastoupení tuzemských a zahraničních firem a subjektů, duplikace dat na paměťová média, provozování sítě obchodů s výše uvedenými výrobky, poradenství v oblasti obchodu s paměťovými médii, automatizované zpracování dat, vše v rámci této třídy; (39) služby zásilkového velkoobchodu - distribuce, balení a doručování zboží, zboží, informace o dopravě/přepravě, provozování skladů; (40) zpracování plastických materiálů, lisování, vypalování a potisk plastických materiálů, CD, DVD, paměťových nosičů; (42) převod (konverze) dat či jiných údajů v elektronické podobě z různých formátů do jiných formátů, převod (konverze) dokumentů, dat či jiných údajů na elektronická média.

(511) 35, 39, 40, 42
(210) O-465237

(111) **306833**
(220) 25.02.2009
(151) 29.07.2009
(540)

smartplus

(591) Barevná
(730) **SMARTPLUS s.r.o.**, Karlovská 84/111, Praha 6, 16100, CZ
(740) PROPATENT, Ing. Vlasta Sedláčková, Pod Pekařkou 1, Praha 4, 14700
(510) (35) propagační činnost, reklama, kancelářské práce, zprostředkování obchodní činnosti pro služby uvedené ve tř. 35; (38) telekomunikační informace, komunikace pomocí počítačových terminálů, počítačová komunikace; (39) balení a skladování zboží; (42) vědecký a průmyslový výzkum, počítačová data (regenerace), počítačové programování, projektování, tvorba software, pronájem a zprostředkování v uvedených službách.

(511) 35, 38, 39, 42
(210) O-466132

(111) **307101**
(220) 29.01.2009
(151) 12.08.2009
(540)

Royal flowers

(730) **Spáčil Ondřej**, Syrovice 213, 66467, CZ
(510) (31) květiny živé, květiny sušené na ozdobu; (35) reklamní agentury, reklama, marketingové studie, obchodní průzkum, průzkum trhu, styky s veřejností, organizování výstav (komerčních nebo reklamních), předvádění (služby modelek) pro reklamní účely a podporu prodeje, předvádění zboží, aranžování výkladů; (41) fotografování; (42) průmyslový design; (44) aranžování květin.

(511) 31, 35, 41, 42, 44
(210) O-465405

(111) **307192**
(220) 01.04.2009
(151) 12.08.2009
(540)



(730) **CFH GROUP, a.s.**, Voděradská 1853, Říčany, 25101, CZ
(740) PROPATENT, Ing. Vlasta Sedláčková, Pod Pekařkou 1, Praha 4, 14700
(510) (20) matrace do postelí, matrace nafukovací - v rámci této třídy, polštáře, polštáře nafukovací - v rámci této třídy, polštáře pro zvířata, nábytek; (24) ložní pokrývky, prostěradla, povlaky na deky a polštáře, potahy, závěsy, ubrusy, utěrky, povlaky na matrace; (25) oděvy, obuv, spodní prádlo; (35) zprostředkování obchodní činnosti s výrobky uvedenými ve tř. 20 a 24; (41) vzdělávací agentura, školení, poradenství ve vzdělávání, zábavní činnost, kulturní a sportovní aktivity, služby týkající se výchovy osob i zvířat, školky a jesle.
(511) 20, 24, 25, 35, 41
(210) O-467009

(111) **307523**
(220) 23.04.2009
(151) 02.09.2009
(540)



(730) **HELO s.r.o.**, Domažlická 2, Praha 3, 13000, CZ
(740) PROPATENT, Ing. Vlasta Sedláčková, Pod Pekařkou 1, Praha 4, 14700
(510) (6) klíče, zámky, zámečnické výrobky; (9) elektrické zámky; (16) tiskoviny, letáky, fotografie, výrobky z papíru, propagační materiály; (35) zprostředkování obchodní činnosti pro výrobky uvedené ve tř. 6 a 9, reklamní a propagační činnost, marketing, zprostředkování obchodní činnosti pro handicapované.
(511) 6, 9, 16, 35
(210) O-467517

(111) **307568**
(220) 14.01.2009
(151) 09.09.2009
(540)



(730) **Naturprodukt CZ spol. s r. o.**, Na Viničkách 638, Šestajovice, 25092, CZ
(740) Ing. Pavel Nádvořík s.r.o., Sokola Tůmy 1099/1, Ostrava-Mariánské Hory, 70900
(510) (16) časopisy; (35) reklama, propagace.
(511) 16, 35
(210) O-465038

(111) **307729**
(220) 05.02.2009
(151) 15.09.2009
(540)



(591) Barevná
(730) **Námořní akademie České republiky s.r.o.**, Ve Žlíbku 2483/73, Praha 9 - Horní Počernice, 19300, CZ
(740) HALAXOVÁ & HALAXOVÁ, TETRAPAT, RNDr. Zdeňka Halaxová, Dukelská 891/4, Olomouc, 77200
(510) (9) magnetické a kompaktní disky, DVD disky, magnetická média jako audio a video kazety a pásky, zvukové, magnetické a optické nosiče dat s výukovými a vzdělávacími počítačovými programy, zvukové, magnetické a optické nosiče dat s nahranými vzdělávacími a výukovými programy a pořady; (16) knihy, učebnice, skripta, manuály, sylaby, učební a vyučovací pomůcky, brožury, periodické i neperiodické publikace, formuláře, kalendáře, katalogy, ročenky, příručky, tiskoviny a tištěné publikace, texty; (26) reklamní, dárkové a upomínkové předměty jako odznaky (ne z drahých kovů), umělecké a ozdobné předměty zařazené do třídy 26; (41) výchovná a vzdělávací činnost, organizování studia, korespondenční kurzy, dálkové studium, distanční studium, organizování celoživotního vzdělávání, rekvalifikační kurzy, organizování a vedení konferencí, kongresů, seminářů a sympozií, pořádání a řízení pracovních setkání a školení, elektronické publikování, vydavatelská a nakladatelská činnost, vedení a provozování knihoven, organizování vzdělávacích výstav, vyučování, zkoušení a přezkoušení.
(511) 9, 16, 26, 41
(210) O-465583

(111) **307768**
(220) 14.04.2009
(151) 15.09.2009
(540)



(591) Barevná
(730) **SAZKA a.s.**, K Žižkovu 851, Praha 9, 19093, CZ
(740) Halaxová & Halaxová TETRAPAT, RNDr. Zdeňka Halaxová, patentový zástupce, Jinonická 80, Praha 5, 15800
(510) (9) hrací skříně a hudební automaty, elektronické terminály, tipovací zařízení, výherní a nevýherní hrací přístroje, počítačový software nahraný nebo ze vzdálené počítačové sítě, software pro správu a využití dat, počítačový software stažitelný z Internetu, řídicí software pro elektrické a elektronické zařízení, software na nosičích, počítače, včetně jejich částí a příslušenství, hardware výpočetní techniky nebo komunikační nebo informační techniky, elektronické databáze a databázové produkty, nosiče dat v elektronické podobě, výrobky výpočetní techniky, zařízení a přístroje pro datovou komunikaci, elektronické sítě a systémy pro přenos dat, magnetické, optické a obdobné nosiče záznamů, dat a informací, propagační materiály na magnetických a optických nosičích, diapozitivy, audioprogramy, videoprogramy, světelné, signalizační a/nebo elektronické tabule, světelné reklamní tabule a poutače, elektronické oznamovací tabule, světelná a/nebo elektronická informační média; (16) papír, lepenka a výrobky z těchto materiálů, reklamní, propagační a uživatelské výrobky z papíru, periodické i neperiodické publikace, informační, reklamní a propagační materiály, tiskárenské a kartonážní výrobky, data a databáze na papírových nosičích, psací potřeby, kalendáře, diáře, školní potřeby, losy, billboardy - v rámci této třídy; (18) kůže a imitace kůže, výrobky z kůže a imitace kůže, kožené sady a imitace kožesin, výrobky z kožesin a imitace kožesin, deštníky, slunečníky, hole, kufrý, zavazadla, kožená galanterie, kabelky, aktovky, kufříky, spisovky, peněženky, klíčenky, batohy, kufříky na toaletní potřeby, obaly na doklady, tašky, náprsní tašky, cestovní necesery, dámské taštičky, kožené obaly na diáře a dopisní soupřavy, vše v rámci této třídy; (24) tkaniny a textilní výrobky neuvedené v jiných třídách, bytový textil, ložní a stolní prádlo, záclony, závěsy, přehozy a potahy textilní, povlečení, textilie pro koupelny s výjimkou oděvů, tapety textilní, ručníky, osušky, deky, přehozy, vlajky, prapory a vlaječky - v rámci této třídy; (25) oděvy, obuv, kloboučnické a punčochové zboží, oděvní doplňky jako šály, čepice, rukavice, šátky, kravaty, vázanky, motýlky apod; (26) brože, přezky, prýmky, spony, knoflíky, odznaky a přívěsky nikoliv z drahých kovů, ozdoby do vlasů, ozdoby na oděvy a na pokrývky hlavy, ozdoby textilních výrobků nažehlovací, záplaty oděvů nažehlovací, emblémy nažehlovací nebo přišívací, medaile, plakety - vše v rámci této třídy; (28) hrací karty, elektronická herní zařízení - v rámci této třídy, hry a hračky, sportovní potřeby; (34) cigaretové špičky, náústky na cigaretové špičky i z drahých kovů, hroty na špičky na doutníky a cigarety i z drahých kovů, strojky na plnění cigaret i z drahých kovů, čističe dýmek i z drahých kovů, kuřácké soupřavy i z drahých kovů, dýmky, stojany na dýmky i z drahých kovů, popelníky i z drahých kovů, odřezávače doutníkových špiček i z drahých kovů, pouzdra na tabák i z drahých kovů, pouzdra na cigarety i z drahých kovů, dózy na tabák i z drahých kovů, tabatěrky i z drahých kovů, křesadla, zápalky, zápalkové krabičky, držáky na zápalky i z drahých kovů, zapalovače i z drahých kovů, náplně do zapalovačů, vodní dýmky; (35) reklamní, inzertní a propagační činnost, administrativní práce, automatizované zpracování dat, vyhledávání sponzorů, prodej reklamních a upomínkových předmětů, obchodní činnost v oblasti sázkových her; (36) pronájem bytových a nebytových prostor, služby peněžního rázu spojené se sázkovými hrami - vyplácení, příjem a úschova peněz a žetonů nahrazujících peníze, převod a směna peněz, finanční sponzorování; (41) organizování a pořádání loterií, provozování loterií, heren, rulet a kasin, organizování, provozování a pořádání sázkových her, výherních loterií, tombol, soutěží, provozování výherních i nevýherních hracích zařízeních,

služby vztahující se k hrám, sázení, hazardním hrám (včetně hazardních her na dálku), loteriím, kasinům a ruletám, projekce sportovních přenosů, organizování sportovních sázek a číselných loterií, prodej losů a příjem sázek ve smluvně závazných sběrných právnických a fyzických osob a ve sběrných zřízených společnostech, vydavatelská činnost, nakladatelská činnost, pořádání a organizování kulturních, sportovních a společenských událostí, předprodej a prodej vstupenek, organizování a pořádání vzdělávacích akcí, provozování sportovní zařízení; (43) služby spojené s provozováním pohostinství, restaurace, dočasné ubytování, služby zajišťující stravování a nápoje - občerstvení, automaty, bufety, ubytovací a stravovací služby, zásobování - catering, gastronomie, restaurační služby, hostinská činnost, poradenská, informační a zprostředkovatelská činnost týkající se služeb spadajících do třídy 43.

(511) 9, 16, 18, 24, 25, 26, 28, 34, 35, 36, 41, 43
(210) O-467249

(111) **307769**
(220) 14.04.2009
(151) 15.09.2009
(540)

SAZKA point

(730) **SAZKA a.s.**, K Žižkovu 851, Praha 9, 19093, CZ
(740) Halaxová & Halaxová TETRAPAT, RNDr. Zdeňka Halaxová, patentový zástupce, Jinonická 80, Praha 5, 15800
(510) (9) hrací skříně a hudební automaty, elektronické terminály, tipovací zařízení, výherní a nevýherní hrací přístroje, počítačový software nahraný nebo ze vzdálené počítačové sítě, software pro správu a využití dat, počítačový software stažitelný z Internetu, řídicí software pro elektrické a elektronické zařízení, software na nosičích, počítače, včetně jejich částí a příslušenství, hardware výpočetní techniky nebo komunikační nebo informační techniky, elektronické databáze a databázové produkty, nosiče dat v elektronické podobě, výrobky výpočetní techniky, zařízení a přístroje pro datovou komunikaci, elektronické sítě a systémy pro přenos dat, magnetické, optické a obdobné nosiče záznamů, dat a informací, propagační materiály na magnetických a optických nosičích, diapozitivy, audioprogramy, videoprogramy, světelné, signalizační a/nebo elektronické tabule, světelné reklamní tabule a poutače, elektronické oznamovací tabule, světelná a/nebo elektronická informační média; (16) papír, lepenka a výrobky z těchto materiálů, reklamní, propagační a uživatelské výrobky z papíru, periodické i neperiodické publikace, informační, reklamní a propagační materiály, tiskárenské a kartonážní výrobky, data a databáze na papírových nosičích, psací potřeby, kalendáře, diáře, školní potřeby, losy, billboardy - v rámci této třídy; (18) kůže a imitace kůže, výrobky z kůže a imitace kůže, kožené sady a imitace kožesin, výrobky z kožesin a imitace kožesin, deštníky, slunečníky, hole, kufrý, zavazadla, kožená galanterie, kabelky, aktovky, kufříky, spisovky, peněženky, klíčenky, batohy, kufříky na toaletní potřeby, obaly na doklady, tašky, náprsní tašky, cestovní necesery, dámské taštičky, kožené obaly na diáře a dopisní soupřavy, vše v rámci této třídy; (24) tkaniny a textilní výrobky neuvedené v jiných třídách, bytový textil, ložní a stolní prádlo, záclony, závěsy, přehozy a potahy textilní, povlečení, textilie pro koupelny s výjimkou oděvů, tapety textilní, ručníky, osušky, deky, přehozy, vlajky, prapory a vlaječky - v rámci této třídy; (25) oděvy, obuv, kloboučnické a punčochové zboží, oděvní doplňky jako šály, čepice, rukavice, šátky, kravaty, vázanky, motýlky apod; (26) brože, přezky, prýmky, spony, knoflíky, odznaky a přívěsky nikoliv z drahých kovů, ozdoby do vlasů, ozdoby na oděvy a na pokrývky hlavy, ozdoby textilních výrobků nažehlovací, záplaty oděvů nažehlovací, emblémy nažehlovací nebo přišívací, medaile, plakety - vše v rámci této třídy; (28) hrací karty, elektronická herní zařízení - v rámci této třídy, hry a hračky, sportovní potřeby; (34) cigaretové špičky, náústky na cigaretové špičky i z drahých kovů, hroty na špičky na doutníky a cigarety i z drahých kovů, strojky na plnění cigaret i z drahých kovů, čističe dýmek i z drahých kovů, kuřácké soupřavy i z drahých kovů, dýmky, stojany na dýmky i z drahých kovů, popelníky i z drahých kovů, odřezávače doutníkových špiček i z drahých kovů, pouzdra na tabák i z drahých kovů, pouzdra na cigarety i z drahých kovů, dózy na tabák i z drahých kovů, tabatěrky i z drahých kovů, křesadla, zápalky, zápalkové krabičky, držáky na zápalky i z drahých kovů, zapalovače i z drahých kovů, náplně do zapalovačů, vodní dýmky; (35) reklamní, inzertní a propagační činnost, administrativní práce, automatizované zpracování dat, vyhledávání sponzorů, prodej reklamních a upomínkových předmětů, obchodní činnost v oblasti sázkových her; (36) pronájem bytových a nebytových prostor, služby peněžního rázu spojené se sázkovými hrami - vyplácení, příjem a úschova peněz a žetonů nahrazujících peníze, převod a směna peněz, finanční sponzorování; (41) organizování a pořádání loterií, provozování loterií, heren, rulet a kasin,

organizování, provozování a pořádání sázkových her, výherních loterií, tombol, soutěží, provozování výherních i nevýherních hracích zařízení, služby vztahující se k hrám, sázení, hazardním hrám (včetně hazardních her na dálku), loteriím, kasinům a ruletám, projekce sportovních přenosů, organizování sportovních sázek a číselných loterií, prodej losů a příjem sázek ve smluvně závazných sběrných právnických a fyzických osob a ve sběrných zřízených společnostech, vydavatelská činnost, nakladatelská činnost, pořádání a organizování kulturních, sportovních a společenských událostí, předprodej a prodej vstupenek, organizování a pořádání vzdělávacích akcí, provozování sportovní zařízení; (43) služby spojené s provozováním pohostinství, restaurace, dočasné ubytování, služby zajišťující stravování a nápoje - občerstvení, automaty, bufety, ubytovací a stravovací služby, zásobování - catering, gastronomie, restaurační služby, hostinská činnost, poradenská, informační a zprostředkovatelská činnost týkající se služeb spadajících do třídy 43.

(511) 9, 16, 18, 24, 25, 26, 28, 34, 35, 36, 41, 43
(210) O-467250

(111) **307876**
(220) 19.03.2009
(151) 22.09.2009
(540)



(730) **PhDr. Lucie Baronová**, Sadová 3324/1, Ostrava, 70200, CZ
(740) JUDr. Luboš Kuna, advokát, Tábořská 29, Praha 4, 14000
(510) (35) obchodní vedení uměleckých agentur, analýzy nákladů, dodavatelské služby pro třetí osoby, efektivnost provozu a racionalizace práce, hospodářské (ekonomické) prognózy, komerční informační kanceláře, marketingové studie, nábor zaměstnanců, obchodní management a podnikové poradenství, obchodní nebo podnikatelský průzkum, personální poradenství, pomoc při řízení obchodní činnosti, předvádění zboží, psychologické testování pro výběr zaměstnanců, reklama; (37) kancelářské stroje a zařízení (montáž, údržba a opravy), poplašné systémy (alarmy) proti vloupání (instalace a opravy); (41) dálkové studium, informace o výchově a vzdělávání, kongresy, semináře a sympozia (organizování a vedení), kurzy korespondenční, překladatelské služby, školení, vydávání knih a textů, vyučování, vzdělávání.

(511) 35, 37, 41
(210) O-466694

(111) **307961**
(220) 09.10.2008
(151) 29.09.2009
(540)

Francovka

(730) **ALPA, a.s.**, Hornoměstská 378, Velké Meziříčí, 59425, CZ
(740) INPARTNERS GROUP, Mgr. Simona Hejdová, Koliště 1965/13a, Brno, 60200
(510) (3) parfumerie, vonné oleje, kosmetika, zejména prostředky pro ošetřování pokožky, krémy, mléka, gely, emulze, vody a deodoranty pro osobní spotřebu, toaletní přípravky, opalovací krémy, mléka a oleje, sprchové gely, vody po holení, kosmetické přípravky, tělové šampóny, prostředky pro ošetřování a regeneraci vlasů a vlasové pokožky, prostředky pro mytí a ošetřování rukou a vlasů, vlasové vody, šampóny, kondicionéry, tužidla, masážní prostředky, regenerační prostředky, masážní a regenerační krémy, masážní a regenerační emulze, masážní a regenerační gely, prostředky ústní hygieny, ústní vody, zubní pasty, zubní gely, mýdla, hygienické toaletní přípravky; (5) farmaceutické výrobky, kosmetické výrobky k léčebným účelům, repelentní přípravky.

(511) 3, 5
(210) O-462895

(111) **308006**
(220) 07.04.2009
(151) 29.09.2009
(540)

Dialogické jednání v pojetí Ivana Vyskočila

(730) **Vyskočil Ivan Prof.**, Havlovská 17/1277, Praha 6, 16000, CZ
(740) Dana Lukajová, patentový zástupce, Voršílská 10, Praha 1, 11000
(510) (9) nahané nosiče informací v elektronické podobě, optické nosiče, magnetické nosiče, publikace (knihy i periodika) v elektronické podobě, audiovizuální díla, informace v elektronické podobě; (16) tiskárenské výrobky, tiskoviny, periodické i neperiodické tiskoviny, knihy, fotografie, učební a vyučovací pomůcky s výjimkou přístrojů; (41) výchova, vzdělávání, zábava, výstavní činnost, zprostředkování výchovné, vzdělávací zábavní či výstavní činnosti, poradenství a konzultace v oblasti výchovy, vzdělávání a zábavy, nakladatelská a vydavatelská činnost, publikační činnost; (44) lékařské služby, psychologické služby, terapeutické služby, diagnostické služby.

(511) 9, 16, 41, 44
(210) O-467150

(111) **308064**
(220) 19.05.2009
(151) 29.09.2009
(540)



(591) Barevná
(730) **SAZKA a.s.**, K Žižkovu 851, Praha 9, 19093, CZ
(740) Halaxová & Halaxová TETRAPAT, RNDr. Zdeňka Halaxová, patentový zástupce, Jínonická 80, Praha 5, 15800
(510) (9) hrací skříně a hudební automaty, elektronické terminály, tipovací zařízení, výherní a nevýherní hrací přístroje, počítačový software nahaný nebo ze vzdálené počítačové sítě, software pro správu a využití dat, počítačový software stažitelný z Internetu, řídicí software pro elektrické a elektronické zařízení, software na nosičích, počítače včetně jejich částí a příslušenství, hardware výpočetní techniky nebo komunikační nebo informační techniky, elektronické databáze a databázové produkty, nosiče dat v elektronické podobě, výrobky výpočetní techniky, zařízení a přístroje pro datovou komunikaci, elektronické sítě a systémy pro přenos dat, magnetické, optické a obdobné nosiče záznamů, dat a informací, propagační materiály na magnetických a optických nosičích, diapozitivy, audioprogramy, videoprogramy, světelné, signalizační a/nebo elektronické tabule, světelné reklamní tabule a poutače, elektronické oznamovací tabule, světelná a/nebo elektronická informační média; (16) papír, lepenka a výrobky z těchto materiálů, reklamní, propagační a užitkové výrobky z papíru, periodické i neperiodické publikace, informační, reklamní a propagační materiály, tiskárenské a kartonážní výrobky, data a databáze na papírových nosičích, psací potřeby, kalendáře, diáře, školní potřeby, losy, billboardy; (18) kůže a imitace kůže, výrobky z kůže a imitace kůže, kožesiny a imitace kožesin, výrobky z kožesin a imitace kožesin, deštníky, slunečníky, hole, kufry, zavazadla, kožená galanterie, kabelky, aktovky, kufříky, spísovky, peněženky, klíčenky, batohy, kufříky na toaletní potřeby, obaly na doklady, tašky, náprsní tašky, cestovní neceséry, dámské taštičky, kožené obaly na diáře a dopisní soupravy, vše v rámci této třídy; (24) tkaniny a textilní výrobky neuvedené v jiných třídách, bytový textil, ložní a stolní prádlo, záclony, závěsy, přehozy a potahy textilní, povlečení, textilie pro koupelny s výjimkou oděvů, tapety textilní, ručníky, osušky, deky,

přehozy, vlajky, prapory, vlaječky; (25) oděvy, obuv, kloboučnické a punčochové zboží, oděvní doplňky jako šály, čepice, rukavice, šátky, kravaty, vázanky, motýlky atp; (26) brože, přezky, prýmky, spony, knoflíky, odznaky a přívěšky nikoliv z drahých kovů, ozdoby do vlasů, ozdoby na oděvy a na pokrývky hlavy, ozdoby textilních výrobků nažehlovací, záplaty oděvů nažehlovací, emblémy nažehlovací nebo přišívací, medaile, plakety; (28) hrací karty, elektronická herní zařízení patřící do této třídy, hry a hračky, sportovní potřeby; (34) cigaretové špičky, náústky na cigaretové špičky i z drahých kovů, hroty na špičky na doutníky a cigarety i z drahých kovů, strojky na plnění cigaret i z drahých kovů, čističe dýmek i z drahých kovů, kuřácké soupravy i z drahých kovů, dýmky, stojany na dýmky i z drahých kovů, popelníky i z drahých kovů, odřezávače doutníkových špiček i z drahých kovů, pouzdra na tabák i z drahých kovů, pouzdra na cigarety i z drahých kovů, dózy na tabák i z drahých kovů, tabatěrky i z drahých kovů, křesadla, zápalky, zápalkové krabičky, držáky na zápalky i z drahých kovů, zapalovače i z drahých kovů, náplně do zapalovačů, vodní dýmky; (35) reklamní, inzertní a propagační činnost, administrativní práce, automatizované zpracování dat, vyhledávání sponzorů, zprostředkování prodeje reklamních a upomínkových předmětů, obchodní činnost v oblasti sázkových her; (36) pronájem bytových a nebytových prostor, služby peněžního rázu spojené se sázkovými hrami - vyplácení, příjem a úschova peněz a žetonů nahrazujících peníze, převod a směna peněz, finanční sponzorování; (41) organizování a pořádání loterií, provozování loterií, heren, rulet a kasin, organizování, provozování a pořádání sázkových her, výherních loterií, tombol, soutěží, provozování výherních i nevýherních hracích zařízení, služby vztahující se k hrám, sázení, hazardním hrám (včetně hazardních her na dálku), loteriím, kasinům a ruletám, projekce sportovních přenosů, organizování sportovních sázek a číselných loterií, prodej losů a příjem sázek ve smluvně závazných sběrných právnických a fyzických osob a ve sběrných zřízených společnostech, vydavatelská činnost, nakladatelská činnost, pořádání a organizování kulturních, sportovních a společenských událostí, předprodej a prodej vstupenek, organizování a pořádání vzdělávacích akcí, provozování sportovních zařízení; (43) služby spojené s provozováním pohostinství, restaurace, dočasné ubytování, služby zajišťující stravování a nápoje - občerstvení, automaty, bufety, zásobování, ubytovací a stravovací služby, catering, gastronomie, restaurační služby, hostinská činnost, poradenská, informační a zprostředkovatelská činnost týkající se služeb spadajících do třídy 43.

(511) 9, 16, 18, 24, 25, 26, 28, 34, 35, 36, 41, 43
(210) O-468045

(111) **308442**
(220) 18.06.2009
(151) 21.10.2009
(540)

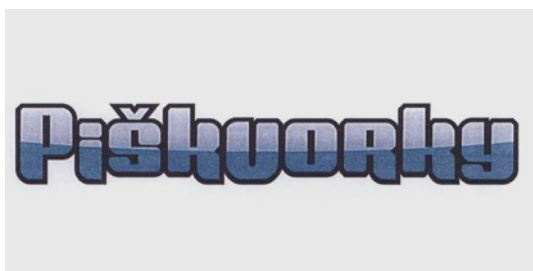

(591) Barevná
(730) SAZKA a.s., K Žižkovu 851/4, Praha 9, Vysočany, 19000, CZ
(740) Halaxová & Halaxová TETRAPAT, RNDr. Zdeňka Halaxová, Jinonická 804/80, Praha 5, Košíře, 15800
(510) (16) papír, výrobky z papíru, které nejsou zařazeny do jiných tříd, tiskoviny, periodický a neperiodický tisk, zejména časopisy, noviny, knihy, prospekty, plakáty, fotografie, pohlednice, kalendáře, knihařské výrobky, propagační materiály a předměty z papíru, obalový materiál spadající do této třídy, tiskařské typy a štočky; (35) marketing, reklama, organizování výstav pro reklamní a komerční účely, inzertní a propagační činnost; (41) organizování sportovních sázek a číselných loterií, provozování loterií a jiných podobných her v souladu s obecně závaznými právními předpisy, prodej losů a příjem sázek ve smluvně závazných sběrných právnických a

fyzických osob a ve sběrných zřízených společnostech, vydavatelská činnost, nakladatelská činnost.

(511) 16, 35, 41
(210) O-468865

(111) **308716**
(220) 09.06.2009
(151) 11.11.2009
(540)



(591) Barevná
(730) SAZKA a.s., K Žižkovu 851, Praha 9, 19093, CZ
(740) Halaxová & Halaxová TETRAPAT, RNDr. Zdeňka Halaxová, patentový zástupce, Jinonická 80, Praha 5, 15800
(510) (9) hrací skříně a hudební automaty, elektronické terminály, tipovací zařízení, výherní a nevýherní hrací přístroje, počítačový software nahraný nebo ze vzdálené počítačové sítě, software pro správu a využití dat, počítačový software stažitelný z Internetu, řídicí software pro elektrické a elektronické zařízení, software na nosičích, počítače včetně jejich částí a příslušenství, hardware výpočetní techniky nebo komunikační nebo informační techniky, elektronické databáze a databázové produkty, nosiče dat v elektronické podobě, výrobky výpočetní techniky, zařízení a přístroje pro datovou komunikaci, elektronické sítě a systémy pro přenos dat, magnetické, optické a obdobné nosiče záznamů, dat a informací, propagační materiály na magnetických a optických nosičích, diapozitivy, audioprogramy, videoprogramy, světelné, signalizační a/nebo elektronické tabule, světelné reklamní tabule a poutače, elektronické oznamovací tabule, světelná a/nebo elektronická informační média; (16) papír, lepenka a výrobky z těchto materiálů, reklamní, propagační a užitkové výrobky z papíru, periodické i neperiodické publikace, informační, reklamní a propagační materiály, tiskárenské a kartonážní výrobky, data a databáze na papírových nosičích, psací potřeby, kalendáře, diáře, školní potřeby, losy, billboardy; (18) kůže a imitace kůže, výrobky z kůže a imitace kůže, kožesiny a imitace kožesin, výrobky z kožesin a imitace kožesin, deštníky, slunečníky, hole, kufry, zavazadla, kožená galanterie, kabelky, aktovky, kufříky, spisovky, peněženky, klíčenky, batohy, kufříky na toaletní potřeby, obaly na doklady, tašky, náprsní tašky, cestovní necesery, dámské taštičky, kožené obaly na diáře a dopisní soupravy, vše v rámci této třídy; (24) tkaniny a textilní výrobky neuvedené v jiných třídách, bytový textil, ložní a stolní prádlo, záclony, závěsy, přehozy a potahy textilní, povlečení, textilie pro koupelny s výjimkou oděvů, tapety textilní, ručníky, osušky, deky, přehozy, vlajky, prapory, vlaječky; (25) oděvy, obuv, kloboučnické a punčochové zboží, oděvní doplňky jako šály, čepice, rukavice, šátky, kravaty, vázanky, motýlky atp; (26) brože, přezky, prýmky, spony, knoflíky, odznaky a přívěšky nikoliv z drahých kovů, ozdoby do vlasů, ozdoby na oděvy a na pokrývky hlavy, ozdoby textilních výrobků nažehlovací, záplaty oděvů nažehlovací, emblémy nažehlovací nebo přišívací, medaile, plakety; (28) hrací karty, elektronická herní zařízení, hry a hračky, sportovní potřeby; (34) cigaretové špičky, náústky na cigaretové špičky i z drahých kovů, hroty na špičky na doutníky a cigarety i z drahých kovů, strojky na plnění cigaret i z drahých kovů, čističe dýmek i z drahých kovů, kuřácké soupravy i z drahých kovů, dýmky, stojany na dýmky i z drahých kovů, popelníky i z drahých kovů, odřezávače doutníkových špiček i z drahých kovů, pouzdra na tabák i z drahých kovů, pouzdra na cigarety i z drahých kovů, dózy na tabák i z drahých kovů, tabatěrky i z drahých kovů, křesadla, zápalky, zápalkové krabičky, držáky na zápalky i z drahých kovů, zapalovače i z drahých kovů, náplně do zapalovačů, vodní dýmky; (35) reklamní, inzertní a propagační činnost, administrativní práce, automatizované zpracování dat, vyhledávání sponzorů, prodej reklamních a upomínkových předmětů, obchodní činnost v oblasti sázkových her; (36) pronájem bytových a nebytových prostor, služby peněžního rázu spojené se

sázkovými hrami - vyplácení, příjem a úschova peněz a žetonů nahrazujících peníze, převod a směna peněz, finanční sponzorování; (41) organizování a pořádání loterií, provozování loterií, heren, rulet a kasin, organizování, provozování a pořádání sázkových her, výherních loterií, tombol, soutěží, provozování výherních i nevýherních hracích zařízení, služby vztahující se k hrám, sázení, hazardním hrám (včetně hazardních her na dálku), loteriím, kasinům a ruletám, projekce sportovních přenosů, organizování sportovních sázek a číselných loterií, prodej losů a příjem sázek ve smluvně závazných sběrných právnických a fyzických osob a ve sběrných zřízených společnostech, vydavatelská činnost, nakladatelská činnost, pořádání a organizování kulturních, sportovních a společenských událostí, předprodej a prodej vstupenek, organizování a pořádání vzdělávacích akcí, provozování sportovních zařízení; (43) služby spojené s provozováním pohostinství, restaurace, dočasné ubytování, služby zajišťující stravování a nápoje - občerstvení, automaty, bufety, zásobování, ubytovací a stravovací služby, catering, gastronomie, restaurační služby, hostinská činnost, poradenská, informační a zprostředkovatelská činnost týkající se služeb spadajících do třídy 43.

(511) 9, 16, 18, 24, 25, 26, 28, 34, 35, 36, 41, 43

(210) O-468512

(111) **309966**

(220) 21.07.2009

(151) 13.01.2010

(540)



(730) **SAZKA a.s.**, K Žižkovu 851, Praha 9, 19093, CZ

(740) Halaxová & Halaxová TETRAPAT, RNDr. Zdeňka Halaxová, patentový zástupce, Jinonická 80, Praha 5, 15800

(510) (9) hrací skříně a hudební automaty, elektronické terminály, tipovací zařízení, výherní a nevýherní hrací přístroje, počítačový software nahraný nebo ze vzdálené počítačové sítě, software pro správu a využití dat, počítačový software stažitelný z Internetu, řídicí software pro elektrické a elektronické zařízení, software na nosičích, počítače včetně jejich částí a příslušenství, hardware výpočetní techniky nebo komunikační nebo informační techniky, elektronická herní zařízení, elektronické databáze a databázové produkty, nosiče dat v elektronické podobě, výrobky výpočetní techniky, zařízení a přístroje pro datovou komunikaci, elektronické sítě a systémy pro přenos dat, magnetické, optické a obdobné nosiče záznamů, dat a informací, propagační materiály na magnetických a optických nosičích, diapozitivy, audioprogramy, videoprogramy, světelné, signalizační a/nebo elektronické tabule, světelná a/nebo elektronická informační média; (16) papír, lepenka a výrobky z těchto materiálů, reklamní, propagační a užitkové výrobky z papíru, periodické i neperiodické publikace, informační, reklamní a propagační materiály, tiskárenské a kartonážní výrobky, data a databáze na papírových nosičích, psací potřeby, kalendáře, diáře, školní potřeby, losy, billboardy; (18) kůže a imitace kůže, výrobky z kůže a imitace kůže, kožesiny a imitace kožesin, výrobky z kožesin a imitace kožesin, deštníky, slunečníky, hole, kufry, zavazadla, kožená galanterie, kabelky, aktovky, kufříky, spisovky, peněženky, klíčenky, batohy, kufříky na toaletní potřeby, obaly na doklady, tašky, náprsní tašky, cestovní neceséry, dámské taštičky, kožené obaly na diáře a dopisní soupřavy, vše v rámci této třídy; (24) tkaniny a textilní výrobky neuvedené v jiných třídách, bytové textil, ložní a stolní prádlo, záclony, závěsy, přehozy a potahy textilní, povlečení, textilie pro koupelny s výjimkou oděvů, tapety textilní, ručníky, osušky, deky, přehozy, vlajky, prapory, vlaječky; (25) oděvy, obuv, kloboučnické a punčochové zboží, oděvní doplňky jako šály, čepice, rukavice, šátky, kravaty, vázanky, motýlky atp; (26) brože, přezky, prýmký, spony, knoflíky, odznaky a přívěšky nikoliv z drahých kovů, ozdoby do vlasů, ozdoby na oděvy a na pokrývky hlavy, ozdoby textilních výrobků

nažehlovací, záplaty oděvů nažehlovací, emblémy nažehlovací nebo přiřivací, medaile, plakety; (28) hrací karty, hry a hračky, sportovní potřeby; (34) cigaretové špičky, náústky na cigaretové špičky i z drahých kovů, hroty na špičky na doutníky a cigarety i z drahých kovů, strojky na plnění cigaret i z drahých kovů, čističe dýmek i z drahých kovů, kuřácké soupřavy i z drahých kovů, dýmky, stojany na dýmky i z drahých kovů, popelníky i z drahých kovů, odřezávače doutníkových špiček i z drahých kovů, pouzdra na tabák i z drahých kovů, pouzdra na cigarety i z drahých kovů, dózy na tabák i z drahých kovů, tabatěrky i z drahých kovů, křesadla, zápalky, zápalkové krabičky, držáky na zápalky i z drahých kovů, zapalovače i z drahých kovů, náplně do zapalovačů, vodní dýmky; (35) reklamní, inzertní a propagační činnost, administrativní práce, automatizované zpracování dat, vyhledávání sponzorů, zprostředkování prodeje reklamních předmětů uvedených v tomto seznamu ve třídách 9, 16, 18, 24, 25, 26, 28 a 34, obchodní činnost v oblasti sázkových her; (36) pronájem bytových a nebytových prostor, služby peněžního rázu spojené se sázkovými hrami - vyplácení, příjem a úschova peněz a žetonů nahrazujících peníze, převod a směna peněz, finanční sponzorování; (41) organizování a pořádání loterií, provozování loterií, heren, rulet a kasin, organizování, provozování a pořádání sázkových her, výherních loterií, tombol, soutěží, provozování výherních i nevýherních hracích zařízení, služby vztahující se k hrám, sázení, hazardním hrám (včetně hazardních her na dálku), loteriím, kasinům a ruletám, projekce sportovních přenosů, organizování sportovních sázek a číselných loterií, prodej losů a příjem sázek ve smluvně závazných sběrných právnických a fyzických osob a ve sběrných zřízených společnostech, vydavatelská činnost, nakladatelská činnost, pořádání a organizování kulturních, sportovních a společenských událostí, předprodej a prodej vstupenek, organizování a pořádání vzdělávacích akcí, provozování sportovních zařízení; (43) služby spojené s provozováním pohostinství, restaurace, dočasné ubytování, služby zajišťující stravování a nápoje - občerstvení, automaty, bufety, zásobování, ubytovací a stravovací služby, catering, gastronomie, restaurační služby, hostinská činnost, poradenská, informační a zprostředkovatelská činnost týkající se služeb spadajících do třídy 43.

(511) 9, 16, 18, 24, 25, 26, 28, 34, 35, 36, 41, 43

(210) O-469605

(111) **309967**

(220) 21.07.2009

(151) 13.01.2010

(540)

SAZKA expres

(730) **SAZKA a.s.**, K Žižkovu 851, Praha 9, 19093, CZ

(740) Halaxová & Halaxová TETRAPAT, RNDr. Zdeňka Halaxová, patentový zástupce, Jinonická 80, Praha 5, 15800

(510) (9) hrací skříně a hudební automaty, elektronické terminály, tipovací zařízení, výherní a nevýherní hrací přístroje, počítačový software nahraný nebo ze vzdálené počítačové sítě, software pro správu a využití dat, počítačový software stažitelný z Internetu, řídicí software pro elektrické a elektronické zařízení, software na nosičích, počítače včetně jejich částí a příslušenství, hardware výpočetní techniky nebo komunikační nebo informační techniky, elektronická herní zařízení, elektronické databáze a databázové produkty, nosiče dat v elektronické podobě, výrobky výpočetní techniky, zařízení a přístroje pro datovou komunikaci, elektronické sítě a systémy pro přenos dat, magnetické, optické a obdobné nosiče záznamů, dat a informací, propagační materiály na magnetických a optických nosičích, diapozitivy, audioprogramy, videoprogramy, světelné, signalizační a/nebo elektronické tabule, světelná a/nebo elektronická informační média; (16) papír, lepenka a výrobky z těchto materiálů, reklamní, propagační a užitkové výrobky z papíru, periodické i neperiodické publikace, informační, reklamní a propagační materiály, tiskárenské a kartonážní výrobky, data a databáze na papírových nosičích, psací potřeby, kalendáře, diáře, školní potřeby, losy, billboardy; (18) kůže a imitace kůže, výrobky z kůže a imitace kůže, kožesiny a imitace kožesin, výrobky z kožesin a imitace kožesin, deštníky, slunečníky, hole, kufry, zavazadla, kožená galanterie, kabelky, aktovky, kufříky, spisovky, peněženky, klíčenky, batohy, kufříky na toaletní potřeby, obaly na doklady, tašky, náprsní tašky, cestovní neceséry, dámské taštičky, kožené obaly na diáře a dopisní soupřavy, vše v rámci této třídy; (24) tkaniny a textilní výrobky neuvedené v jiných třídách, bytové textil, ložní a stolní prádlo, záclony, závěsy, přehozy a potahy textilní, povlečení, textilie pro koupelny s výjimkou oděvů, tapety textilní, ručníky, osušky, deky, přehozy, vlajky, prapory, vlaječky; (25) oděvy, obuv, kloboučnické a punčochové zboží, oděvní doplňky jako šály, čepice, rukavice, šátky, kravaty, vázanky, motýlky atp; (26) brože, přezky, prýmký,

spony, knoflíky, odznaky a přívěšky nikoliv z drahých kovů, ozdoby do vlasů, ozdoby na oděvy a na pokrývky hlavy, ozdoby textilních výrobků nažehlovací, záplaty oděvů nažehlovací, emblémy nažehlovací nebo přišívací, medaile, plakety; (28) hrací karty, hry a hračky, sportovní potřeby; (34) cigaretové špičky, náustky na cigaretové špičky i z drahých kovů, hroty na špičky na doutníky a cigarety i z drahých kovů, stroje na plnění cigaret i z drahých kovů, čističe dýmek i z drahých kovů, kuřácké soupravy i z drahých kovů, dýmky, stojany na dýmky i z drahých kovů, popelníky i z drahých kovů, odězávače doutníkových špiček i z drahých kovů, pouzdra na tabák i z drahých kovů, pouzdra na cigarety i z drahých kovů, dózy na tabák i z drahých kovů, tabatěrky i z drahých kovů, křesadla, zápalky, zápalkové krabičky, držáky na zápalky i z drahých kovů, zapalovače i z drahých kovů, náplně do zapalovačů, vodní dýmky; (35) reklamní, inzertní a propagační činnost, administrativní práce, automatizované zpracování dat, vyhledávání sponzorů, zprostředkování prodeje reklamních předmětů uvedených v tomto seznamu ve třídách 9, 16, 18, 24, 25, 26, 28 a 34, obchodní činnost v oblasti sázkových her; (36) pronájem bytových a nebytových prostor, služby peněžního rázu spojené se sázkovými hrami - vyplácení, příjem a úschova peněz a žetonů nahrazujících peníze, převod a směna peněz, finanční sponzorování; (41) organizování a pořádání loterií, provozování loterií, heren, rulet a kasin, organizování, provozování a pořádání sázkových her, výherních loterií, tombol, soutěží, provozování výherních i nevýherních hracích zařízení, služby vztahující se k hrám, sázení, hazardním hrám (včetně hazardních her na dálku), loteriím, kasinům a ruletám, projekce sportovních přenosů, organizování sportovních sázek a číselných loterií, prodej losů a příjem sázek ve smluvně závazných sběrných právnických a fyzických osob a ve sběrných zřízených společnostech, vydavatelská činnost, nakladatelská činnost, pořádání a organizování kulturních, sportovních a společenských událostí, předprodej a prodej vstupenek, organizování a pořádání vzdělávacích akcí, provozování sportovní zařízení; (43) služby spojené s provozováním pohostinství, restaurace, dočasné ubytování, služby zajišťující stravování a nápoje - občerstvení, automaty, bufety, zásobování, ubytovací a stravovací služby, catering, gastronomie, restaurační služby, hostinská činnost, poradenská, informační a zprostředkovatelská činnost týkající se služeb spadajících do třídy 43.

(511) 9, 16, 18, 24, 25, 26, 28, 34, 35, 36, 41, 43
(210) O-469606

(111) **310455**
(220) 29.08.2009
(151) 02.02.2010
(540)



(591) Barevná
(730) CHEMSTR - ŠAFAŘÍK s.r.o., Modlanská 1886, Teplice, 41501, CZ
(740) ZEMAN - podkrušnohorská patentová a známková kancelář, Petr Zeman, Hradní 301, Loket, 35733
(510) (1) bělicí (odbarvovací) přípravky, čistící chemické přípravky, biologické přípravky (jiné než pro lékařské a zvěrolékařské účely), chemické přípravky pro svařování, tavidla pro pájení, chemická rozpouštědla, lepidla pro průmyslové užití, lepidla na kůži a jiná lepidla nikoliv pro kancelářské užití a pro domácnost, pojiva pro průmyslové užití, tmely pro průmyslové užití, tmely opravárenské, tmely na vyplňování dutin, tmely olejové, chemické přípravky na úpravy kovů, jiné chemické přípravky pro průmyslové užití, emulze pro průmyslové užití, změkčovačidla pro průmyslové užití, vulkanizační přípravky, chladicí kapaliny; (3) čistící prostředky, čistící oleje, čistící přípravky, čistící roztoky, přípravky na odstraňování barev a laků, prostředky na odstraňování rzi, lešticí přípravky, lešticí kameny; (7) čistící zařízení, stroje, přístroje a nástroje obsažené v této třídě, mycí zařízení, stroje a nástroje, lešticí stroje, odmašťovací stroje, odsávací stroje

pro průmyslové užití, svařovací stroje elektrické, pájecí stroje, plynové svařovací přístroje, díly a nástroje uvedených strojů a zařízení; (35) zprostředkování obchodu výrobky uvedenými u tříd 1, 3 a 7 včetně obchodu internetového, předvádění a nabízení zboží, komerční prezentace služeb, propagační činnost, vydávání a šíření reklamních a propagačních materiálů, řízení obchodní společnosti, obchodní administrativa, vedení účetnictví, distribuce vzorků zboží.

(511) 1, 3, 7, 35
(210) O-470447

(111) **310583**
(220) 18.08.2009
(151) 10.02.2010
(540)

(591) Barevná
(730) OSFER MORAVA UHERSKÉ HRADIŠTĚ, s.r.o., Jaktáře 1500, Uherské Hradiště, 68601, CZ
(510) (19) fólie a desky z umělých hmot na značení cest, značky silniční (nekovové) kromě světelných a mechanických.
(511) 19
(210) O-470206

(111) **310584**
(220) 18.08.2009
(151) 10.02.2010
(540)

(591) Barevná
(730) OSFER MORAVA UHERSKÉ HRADIŠTĚ, s.r.o., Jaktáře 1500, Uherské Hradiště, 68601, CZ
(510) (37) stavebnictví, stavitelství.
(511) 37
(210) O-470207

(111) **310820**
(220) 24.08.2009
(151) 24.02.2010
(540)

(730) EM & IVO k.s., Hůrka 72, Horní Planá, 38226, CZ
(740) Ing. Michal Jupa, patentový zástupce, Na Baních 1385, Praha 5 - Zbraslav, 15600
(510) (41) provozování, organizování a zprostředkování školení, kurzů, symposií, kongresů a podobných akcí v rámci tř. 41, provozování, organizování a

U MĚĐŮ

zprostředkování výchovných, vzdělávacích, kulturních a zábavních aktivit a sportovních činností všeho druhu, služby výuky různých druhů sportů; (43) služby zajišťující stravování a nápoje - hostinská činnost, provoz restaurace, pivnice, kavárny, vinárny, baru, služby zajišťující dočasné ubytování - provoz hotelu a penzionu; (44) služby péče o hygienu a krásu osob, lázeňské služby, lékařské služby, fyzioterapeutické služby, masérské služby, rekondiční a regenerační služby, léčebný tělocvik.

(511) 41, 43, 44
(210) O-470326

(511) 35, 36
(210) O-469989

(111) **311052**
(220) 29.09.2008
(151) 17.03.2010
(540)

PARATAC

(730) **Functional Products, Inc.**, 8282 Bavaria Road, Macedonia, OH, US
(740) Čermák a spol., Mgr. Ondřej Čerych, Elišky Peškové 735/15, Praha 5, 15000
(510) (1) chemická hmota, jež snižuje vliv teploty na viskozitu mazacích olejů.
(511) 1
(210) O-462641

(111) **313606**
(220) 07.08.2009
(151) 11.08.2010
(540)

OKNO NEMOVITOSTÍ

(730) **OKNO NEMOVITOSTÍ, s.r.o.**, Kořískova 1344/47, Brno, Řečkovice, 62100, CZ
(740) SEDLAKOVA LEGAL s.r.o., Mgr. Jana Sedláková, Purkyňova 648/125, Brno, Medláňky, 61200
(510) (35) konzultační a poradenská činnost v oblasti obchodu, reklama, propagace, inzerce a poskytování obchodních informací prostřednictvím všech druhů médií, vydávání reklamních a inzertních textů; (36) služby realitní kanceláře, zprostředkování nákupu nemovitostí, zprostředkování prodeje nemovitostí, nákup nemovitostí, prodej nemovitostí, zprostředkování pronájmu nemovitostí, pronájem nemovitostí, zprostředkování nákupu bytů a nebytových prostor, zprostředkování prodeje bytů a nebytových prostor, nákup bytů a nebytových prostor, prodej bytů a nebytových prostor, zprostředkování pronájmu bytů a nebytových prostor, pronájem bytů a nebytových prostor, správa nemovitostí, finanční odhady a oceňování nemovitostí, obchodování s nemovitostmi, poradenská činnost v oblasti nemovitostí, finanční služby v oblasti nemovitostí, finanční poradenství, zprostředkování finančních služeb, zprostředkování úvěrů a hypoték, zprostředkování pojištění, poradenství v oblasti pojištění.

(111) **313702**
(220) 16.03.2009
(151) 18.08.2010
(540)



(730) **SAZKA a.s.**, K Žižkovu 851/4, Praha 9, Vysočany, 19000, CZ
(740) Halaxová & Halaxová TETRAPAT, RNDr. Zdeňka Halaxová, Jinonická 804/80, Praha 5, Košíře, 15800
(510) (16) časopisy, formuláře, knihy, obaly, obtisky, podložky, pohlednice, publikace, zápisníky, prospekty, plakáty, tužky, kalendáře, těžítka; (35) propagační činnost, reklama, pomoc při řízení obchodní činnosti, obchodní administrativa, kancelářské práce; (41) organizování soutěží, organizování sportovních sázek a číselných loterií, pořádání loterií a jiných obdobných her, prodej losů a příjem sázek, vydavatelská činnost, nakladatelská činnost.
(511) 16, 35, 41
(210) O-466618

(111) **313848**
(220) 07.04.2009
(151) 25.08.2010
(540)

Dialogické jednání

(730) **Vyskočil Ivan Prof.**, Havlovská 17/1277, Praha 6, 16000, CZ
(740) Dana Lukajová, patentový zástupce, Voršilská 10, Praha 1, 11000
(510) (41) vzdělávání, vedení kursů.
(511) 41
(210) O-467151

Zániky ochranných známek uplynutím doby platnosti

Kapitola obsahuje údaje o ochranných známkách, které zanikly uplynutím doby platnosti podle ustanovení § 29 odst. 1 zákona č. 441/2003 Sb.

Číslo zápisu (111)	Datum zániku (141)	Číslo zápisu (111)	Datum zániku (141)	Číslo zápisu (111)	Datum zániku (141)	Číslo zápisu (111)	Datum zániku (141)
163890	27.02.2018	298797	28.02.2018	299092	27.02.2018	299716	26.02.2018
167145	24.02.2018	298798	28.02.2018	299096	28.02.2018	299856	25.02.2018
167482	26.02.2018	298799	28.02.2018	299210	26.02.2018	299857	27.02.2018
168034	28.02.2018	298850	27.02.2018	299211	26.02.2018	300111	27.02.2018
168036	28.02.2018	298922	28.02.2018	299213	28.02.2018	300219	27.02.2018
168144	28.02.2018	298925	28.02.2018	299214	28.02.2018	300520	25.02.2018
214327	27.02.2018	298926	28.02.2018	299215	28.02.2018	300522	25.02.2018
214766	25.02.2018	298927	28.02.2018	299362	25.02.2018	300525	28.02.2018
215270	25.02.2018	298928	28.02.2018	299363	25.02.2018	300713	25.02.2018
215272	25.02.2018	298929	28.02.2018	299364	25.02.2018	300715	27.02.2018
215867	27.02.2018	298930	28.02.2018	299367	25.02.2018	300847	28.02.2018
215868	27.02.2018	298967	25.02.2018	299368	26.02.2018	300848	28.02.2018
217380	27.02.2018	298972	25.02.2018	299370	27.02.2018	300964	28.02.2018
217989	25.02.2018	298974	25.02.2018	299371	27.02.2018	301102	28.02.2018
217990	25.02.2018	298975	26.02.2018	299375	28.02.2018	301103	28.02.2018
218447	25.02.2018	298976	26.02.2018	299541	26.02.2018	301637	28.02.2018
218927	25.02.2018	298980	27.02.2018	299543	26.02.2018	301638	28.02.2018
218929	25.02.2018	298981	27.02.2018	299545	27.02.2018	301639	28.02.2018
219653	25.02.2018	298982	27.02.2018	299548	28.02.2018	301640	28.02.2018
219654	26.02.2018	298984	27.02.2018	299549	28.02.2018	302777	28.02.2018
220229	27.02.2018	298985	28.02.2018	299551	28.02.2018	302906	26.02.2018
222191	24.02.2018	299087	25.02.2018	299555	28.02.2018	302907	28.02.2018
298655	27.02.2018	299088	25.02.2018	299556	28.02.2018	303122	25.02.2018
298794	28.02.2018	299089	25.02.2018	299557	28.02.2018	303407	28.02.2018
298795	28.02.2018	299090	27.02.2018	299713	25.02.2018	311138	28.02.2018
298796	28.02.2018	299091	27.02.2018	299714	25.02.2018		

Vzdání se práv k ochranné známce

Vlastník ochranné známky se může podle ustanovení § 30 zákona č. 441/2003 Sb. u Úřadu písemným prohlášením vzdát práv k ochranné známce v rozsahu všech výrobků nebo služeb, pro které byla zapsána, nebo některých z nich. Účinky tohoto prohlášení nastávají dnem doručení prohlášení vlastníka ochranné známky Úřadu a nelze je vzít zpět. V této kapitole je tedy uvedeno datum účinnosti vzdání se práv k ochranné známce. Pokud se vlastník vzdal práv k ochranné známce jen v rozsahu některých výrobků a služeb, je pod příslušným INID kódem zveřejněn rovněž zbývající seznam výrobků a služeb, pro které ochranné známka zůstává zapsána. Tato kapitola dále zahrnuje údaje o ochranných známkách, u kterých vlastník písemným prohlášením omezil rozsah ochrany ve vztahu k prvku ochranné známky.

(111) 357452

(540)

SWing

(510) (6) výkolejky a železniční výhybky, kovové železniční pražce, kolejnice kovové, kolejnicové spojky, obrysnice pro železnici kovové, kovový materiál pro železnici, ocelové stožáry, dopravní značky kovové, s výjimkou světelných a mechanických, železniční návěstidla kovová, s výjimkou světelných a mechanických, vyjma výrobků určených pro užití v zařízeních pro vnitrozemskou říční dopravu a námořní dopravu, zejména v přístavech; (7) stroje s mechanickým pohonem k zabezpečení bezpečnosti železniční dopravy jako jsou ruční pohony závor, návěstidel a výhybek, generátory elektrického proudu, elektrické zavírače dveří, vyjma výrobků určených pro užití v zařízeních pro vnitrozemskou říční dopravu a námořní dopravu, zejména v přístavech, stroje na stavbu železnic; (9) aparáty, přístroje a zařízení vědecké, geodetické, elektrické a elektronické zařazení - vysokofrekvenční přístroje, zařízení pro měření, signalizaci, kontrolu, dohled a záchranu, systémy pro sledování pohybu vozidel včetně zařízení pro přenos, vyhodnocování a zpracování dat o těchto pohybech, kamerové a detekční systémy, aparáty a přístroje pro záznam, převod a reprodukci audiovizuálních záznamů, přístroje pro zpracování a vyhodnocování informací, počítače a periferní zařízení k nim, nahraný software, programy operačních systémů a síťových aplikací, přerušovače, přepínače a řadiče článků, odbočovače (elektrotechnika) a vypínače, automatická zařízení pro vozidla, blikáče a světelná signalizace, centrální procesorové jednotky, časové spínače, včetně automatických, dálkové ovladače, elektrické zařízení pro dálkové ovládání, dálkové ovládání železničních uzlů, včetně elektrodynamických a elektronických zařízení pro ně, dálkové řízení signalizace, indikátory ztrát elektrické energie, mechanismy pro tumikety, transformátory (napájecí zdroje), měřicí přístroje a zařízení, včetně velmi přesných zařízení, mlhová signalizace, s výjimkou výbušné, zvuková výstražná znamení v mlze (nevýbušná), vyjma výrobků určených pro oblast vnitrozemské říční dopravy a námořní dopravy, konkrétně výrobků a služeb týkajících se počítačových a/nebo operačních systémů specializovaných na řízení vnitrozemských říčních doprav a přeprav a námořních doprav a přeprav a mezipřistání námořních lodí, konkrétně vizualizací lodí, interaktivních přílivových křivek, přístavních větrů a údajů o vlnách, železniční návěstí, zejména návěstí signalizační, světelná nebo mechanická, signalizační lucerny, elektrické signalizační zvonky, přejezdové signalizační zařízení, silniční signalizace, odrušovače (elektrotechnika), signalizační panely světelné a mechanické, elektrické zařízení jako prostředky pro prevenci dopravních nehod, radiotelefonní a radiotelegrafická zařízení, vysílací zařízení a vysílačky, bezpečnostní zařízení pro železnici a železniční dopravu, bezpečnostní zařízení pro silniční a lodní dopravu, pojistky, jističe, rozvodné řídicí, spínací a kontrolní panely, pulty a skříně, světelná signalizace a značení, reléová (zabezpečovací zařízení), napáječové a elektronické stojany, ovládací stoly, indikační desky a veškeré prvky staničních, traťových a spádovištních zabezpečovacích, automatizačních a řídicích zařízení, rozvaděče, včetně automatických, rozvaděče pro vysoké napětí, vlakové zabezpečovače ATC, elektrické přestavníky, mechanické přestavníky, elektromotorické přestavníky, skříně pro železniční zabezpečovací zařízení, přípojové venkovní skříně (skříně na elektrické přístroje), traťové telefonní objekty, elektrická zařízení pro závory pro železniční přejezdy, světelné výstražníky pro železniční přejezdy, telefonní zapojovače, řadiče pro silniční signalizaci, světelná návěstidla, silniční semaforey, elektrické a elektronické zabezpečovací zařízení proti krádeži, elektrické a elektronické poplašné zvonky, automatické telekomunikační a datové distribuční přístroje, zařízení optická, přístroje učební, vyjma výrobků určených pro oblast vnitrozemské říční dopravy a námořní dopravy, konkrétně výrobků a služeb týkajících se počítačových a/nebo operačních systémů specializovaných na řízení vnitrozemských říčních doprav a přeprav a námořních doprav a přeprav a mezipřistání námořních lodí, konkrétně vizualizací lodí, interaktivních přílivových křivek, přístavních větrů a údajů o vlnách; (19) značky signalizační (nekovové), kromě světelných a mechanických, vyjma výrobků v oblasti vnitrozemské říční dopravy a námořní dopravy, konkrétně výrobků a služeb týkajících se počítačových a/nebo operačních systémů

specializovaných na řízení vnitrozemských říčních doprav a přeprav a námořních doprav a přeprav a mezipřistání námořních lodí, konkrétně vizualizací lodí, interaktivních přílivových křivek, přístavních větrů a údajů o vlnách, značky silniční (nekovové), kromě světelných a mechanických; (37) stavby a opravy staveb, včetně demolice staveb, dopravní stavby, a to železniční stavby, průmyslové stavby, instalace, montáž, servis, údržba, revize a kontrola mechanických, elektrických a elektronických železničních zabezpečovacích zařízení, strojů a přístrojů včetně zařízení pro sdělovací techniku, instalace, montáž, údržba a servis telekomunikačních zařízení, servis, údržba, opravy, revize a kontrola trakčních a motorových vozidel, námořní práce v oblasti venkovní i vnitřní kabeláže, zemní a kopáčské práce, provádění protlaků pod komunikacemi a tratěmi, poskytování technických služeb k ochraně osob a majetku, a to instalace, montáž, kontrola stavu technických, zejména elektrotechnických zařízení k ochraně osob a majetku, vyjma služeb v oblasti vnitrozemské říční dopravy a námořní dopravy, konkrétně výrobků a služeb týkajících se počítačových a/nebo operačních systémů specializovaných na řízení vnitrozemských říčních doprav a přeprav a námořních doprav a přeprav a mezipřistání námořních lodí, konkrétně vizualizací lodí, interaktivních přílivových křivek, přístavních větrů a údajů o vlnách; (39) doprava, pronájem vagonů a trakčních vozidel, silniční motorová doprava, služby v dopravě a přepravě, železniční doprava, vyjma daných služeb poskytovaných v souvislosti se službami v oblasti vnitrozemské říční dopravy a námořní dopravy; (41) školicí a vzdělávací činnost, a to v oblasti sdělovací, zabezpečovací, požární a signalizační techniky, školicí a vzdělávací činnost v oblasti zavádění a uplatňování norem a managementu kvality, vyjma činností a služeb vztažujících se k oblasti vnitrozemské říční dopravy a námořní dopravy, konkrétně výrobků a služeb týkajících se počítačových a/nebo operačních systémů specializovaných na řízení vnitrozemských říčních doprav a přeprav a námořních doprav a přeprav a mezipřistání námořních lodí, konkrétně vizualizací lodí, interaktivních přílivových křivek, přístavních větrů a údajů o vlnách, vydavatelská a nakladatelská činnost; (42) vývoj a výzkum nových zabezpečovacích, signalizačních a sdělovacích zařízení pro železniční a silniční dopravu, odborné technické porady, expertízy a inženýrská činnost v oblasti dopravy a sdělovací, signalizační a zabezpečovací techniky, vývoj, instalace a údržba počítačových programů pro řízení dopravy včetně jejich implementace, pronájem software, poskytování dálkové správy počítačové sítě třetím osobám (služby techniky), geodézie, geodetické práce a zeměměřičská činnost, dopravní měření, projektová činnost v oblasti dopravy, zejména projektování elektrických, elektronických, signalizačních a sdělovacích zařízení včetně zajištění provedení potřebných technických zkoušek a certifikací (kontrola kvality), vyjma služeb v oblasti vnitrozemské říční dopravy a námořní dopravy, konkrétně výrobků a služeb týkajících se počítačových a/nebo operačních systémů specializovaných na řízení vnitrozemských říčních doprav a přeprav a námořních doprav a přeprav a mezipřistání námořních lodí, konkrétně vizualizací lodí, interaktivních přílivových křivek, přístavních větrů a údajů o vlnách; (45) monitorování bezpečnosti na silničních komunikacích, poskytování technických služeb k ochraně osob a majetku, a to monitorování a sledování technických, zejména elektrotechnických zařízení k ochraně osob a majetku.

(511) 6, 7, 9, 19, 37, 39, 41, 42, 45

(210) O-523221

(580) s účinností ode dne 29.06.2018/prohlášení vlastníka o částečném vzdání se práv

(111) 359209

(540)

AZD Swing

(510) (9) aparáty, přístroje a zařízení elektrické a elektronické zařazené v této třídě, a to vysokofrekvenční přístroje, měřicí přístroje a zařízení, včetně velmi přesných zařízení, zařízení optická, zařízení pro měření, signalizaci, kontrolu, dohled a záchranu, kamerové a detekční systémy, aparáty a přístroje pro záznam, převod a reprodukci audiovizuálních záznamů, přístroje pro zpracování a vyhodnocování informací, počítače a periferní

zařízení k nim, centrální procesorové jednotky, čipová karta, nahraný software, programy operačních systémů a síťových aplikací, přerušovače, přepínače a řadiče článků, odbočovače a vypínače, časové spínače, včetně automatických, dálkové ovladače, elektrické zařízení pro dálkové ovládání železničních uzlů, včetně elektrodynamických a elektronických zařízení pro ně, zařízení pro dálkové řízení signalizace, telekomunikační a datové distribuční přístroje, včetně automatických, transformátory, indikátory ztrát elektrické energie, mlhová signalizace, s výjimkou výbušné, elektromotorické přestavníky, zvuková výstražná znamení (zařízení) v mlze, ne výbušná, vyjma výrobků určených pro oblast vnitrozemské říční dopravy a námořní dopravy, konkrétně výrobků a služeb týkajících se počítačových a/nebo operačních systémů specializovaných na řízení vnitrozemských říčních doprav a přeprav a námořních doprav a přeprav a mezipřistání námořních lodí, konkrétně vizualizací lodí, interaktivních přílivových křivek, přístavních větrů a údajů o vlnách, železniční návěstí, zejména návěstí signalizační, světelná nebo mechanická, světelná návěstidla, signalizační lucerny, blikáč, budíková návěst, clonkové návěstidlo, Fresnelovy čočky, reflexní desky (signalizační), baterie, hlídač baterie, záložní napájecí zdroj, zástrčky, bleskojistky, dorazy (relé), kabelové svazky, kabelové chráničky, odrušovače, signalizační panely světelné a mechanické, pojistky, jističe, rozvodné, řídicí, spínací a kontrolní panely, pulty a skříně, radiotelefonní a radiotelegrafická zařízení, vysílací zařízení a vysílačky, bezpečnostní zařízení pro železnici a železniční dopravu, světelná signalizace a značení, reléové, indikační desky a veškeré prvky staničních, traťových a spádovištních zabezpečovacích, automatizačních a řídicích zařízení, rozvaděče, včetně automatických, rozvaděče pro vysoké napětí, skříně pro železniční zabezpečovací zařízení a přípojové venkovní skříně, relé, řadič návěstní, sběrnice, stínítka (clony) proti oslnění pro zařízení v železniční dopravě, vše vyjma výrobků určených pro oblast vnitrozemské říční dopravy a námořní dopravy, konkrétně výrobků a služeb týkajících se počítačových a/nebo operačních systémů specializovaných na řízení vnitrozemských říčních doprav a přeprav a námořních doprav a přeprav a mezipřistání námořních lodí, konkrétně vizualizací lodí, interaktivních přílivových křivek, přístavních větrů a údajů o vlnách; (37) instalace systémů pro řízení dopravy, montáž, servis, údržba, revize a kontrola mechanických, elektrických a elektronických železničních zabezpečovacích zařízení, strojů a přístrojů včetně zařízení pro sdělovací techniku, instalace, montáž, údržba a servis telekomunikačních zařízení, montážní práce v oblasti venkovní i vnitřní kabeláže, elektroinstalační služby pro telekomunikační přenos, instalace a opravy telekomunikačních sítí, instalace bezdrátového telekomunikačního vybavení a bezdrátových lokálních sítí, instalace elektronického a digitálního připojení do telefonní centrály, instalace elektronických telekomunikačních sítí, instalace radiotelefonních zařízení, instalace integrovaných rádiových sítí, instalace komunikačního vybavení, instalace a opravy počítačů, instalace a opravy počítačového hardwaru, montáž a opravy počítačového hardwaru a telekomunikačních přístrojů, včetně instalace hardwaru pro počítačové systémy, aktualizace počítačového hardwaru, instalace přístrojů pro datové sítě, instalace a opravy poplašných zařízení, požárních hlásičů, alarmů proti krádeži, instalace bezpečnostních systémů, instalace systémů kontroly vstupu, instalace a opravy elektrických zařízení a spotřebičů, montáž, instalace a opravy průmyslových zařízení, instalace a opravy systémů elektrického osvětlení a energetických systémů, stavby a jejich opravy, dopravní stavby, zemní a kopácké práce, provádění protlaků pod komunikacemi a tratěmi, budování základů inženýrských staveb, budování základů silnic, budování železničních náspů, budování podzemních šachet, budování podzemních staveb, budování staveb, dohled nad řízením staveb a rekonstrukcí staveb, dohled nad stavebními konstrukcemi, stavební dozor, developerské služby (stavebnictví), demolice budov, konstrukcí a inženýrských staveb, demontáž elektrických zařízení a konstrukcí pro ně, informační služby vztahující se k výše uvedeným opravám, vše vyjma služeb v oblasti vnitrozemské říční dopravy a námořní dopravy, konkrétně výrobků a služeb týkajících se počítačových a/nebo operačních systémů specializovaných na řízení vnitrozemských říčních doprav a přeprav a námořních doprav a přeprav a mezipřistání námořních lodí, konkrétně vizualizací lodí, interaktivních přílivových křivek, přístavních větrů a údajů o vlnách; (42) vývoj a výzkum nových zabezpečovacích, signalizačních a sdělovacích zařízení pro železniční dopravu, odborné porady, expertizy a inženýrská činnost v oblasti dopravy a sdělovací, signalizační a zabezpečovací techniky, vývoj, instalace, údržba, adaptace, aktualizace a editace počítačových programů pro řízení dopravy včetně jejich implementace do existujících počítačových programů a systémů, hodnocení výkonu počítačových systémů podle referenčních testovacích údajů, a to systémů pro řízení dopravy a zpracování dopravních údajů a údajů o dopravě, návrh, vývoj a aktualizace webových stran a webových rozhraní, včetně jejich grafického návrhu, hosting a pronájem serverů a počítačového

časů, cloud computing, pronájem softwaru, informační a konzultační služby týkající se vývoje počítačových systémů a informačních technologií, počítačů, systémových aplikací a počítačové bezpečnosti, informační a konzultační služby v oblasti výpočetních služeb a architektury a infrastruktury informačních technologií, včetně služeb v oblasti softwaru a aplikací pro mobilní zařízení, včetně zabezpečení dat, testování počítačového hardwaru a softwaru, digitalizace dokumentů, služby v oblasti počítačového bezpečnostního systému monitorování, služby vývoje speciálního softwaru pro technické využití, služby zabezpečení, ochrany a obnovy v oblasti informačních technologií, včetně zabezpečení dat, testování počítačového hardwaru a softwaru, úpravy počítačových programů, vývoj aplikací k počítačovým programům, navrhování speciálního softwaru pro silniční a železniční vozidla, konzultační a informační služby v oblasti telekomunikačního inženýrství, geodetické práce a zeměměřičská činnost, poskytování geografických informací vztahujících se k dopravě a jejímu řízení a plánování, stavební inženýrství, zejména v oblasti dopravních a inženýrských staveb, plánování stavebních projektů, zejména v oblasti železniční a silniční dopravy, dopravní měření, návrhy studií proveditelnosti, projektová činnost v oblasti dopravy, zejména projektování elektrických, elektronických, signalizačních a sdělovacích zařízení včetně zajištění provedení potřebných zkoušek a certifikací, inženýrské služby vztahující se k robotice, inženýrské testování, inženýrsko-technické služby, kalibrace nástrojů a přístrojů, technické navrhování a plánování zařízení pro telekomunikace a přenos dat, kalibrační služby, kalibrační služby vztahující se k elektrotechnickým přístrojům a zařízení, testování bezpečnosti výrobků a zařízení, testování přístrojů v oblasti elektroniky a elektrotechniky pro účely certifikace, testování elektrotechnických a elektronických součástek, návrhy telekomunikačních přístrojů, nástrojů, zařízení a vybavení, navrhování a vývoj bezdrátových přístrojů, nástrojů a zařízení pro přenos dat, navrhování a vývoj diagnostických přístrojů pro využití v dopravních systémech, navrhování a vývoj navigačních systémů, navrhování a vývoj nových technologií pro druhé, design nových výrobků, vědecko-technologický výzkum a vývoj, zejména v oblasti elektrické bezpečnosti, elektrotechniky, robotiky a strojírenství, vědecko-technický výzkum vztahující se k telekomunikačním a sdělovacím zařízením, a to pro využití v dopravě a řízení dopravy, vývoj měřicích a testovacích metod, navrhování desek s elektrickými obvody, vše vyjma služeb v oblasti vnitrozemské říční dopravy a námořní dopravy, konkrétně výrobků a služeb týkajících se počítačových a/nebo operačních systémů specializovaných na řízení vnitrozemských říčních doprav a přeprav a námořních doprav a přeprav a mezipřistání námořních lodí, konkrétně vizualizací lodí, interaktivních přílivových křivek, přístavních větrů a údajů o vlnách.

(511) 9, 37, 42

(210) O-534255

(580) s účinností ode dne 29.06.2018/prohlášení vlastníka o částečném vzdání se práv

(111) 367977

(540)

Nature
Line
PEČIVÁRNA LIPTOVSKÝ HRÁDK

(510) (5) cukrovinářské a pečivářské výrobky s posilujícím účinkem (pro lékařské použití), cukrovinářské a pečivářské výrobky pro diabetiky a celiatky (pro lékařské použití), všechny výše uvedené produkty s výjimkou vitamínů a výživových doplňků; (30) trvanlivé a polotrvanlivé pečivo, jenné pečivo, jenné pečivářské výrobky, oplatky, oplatky s náplní, oplatky obvodově máčené, polomáčené a celomáčené oplatky, sušenky, keksy, biskvity, perníky, cereální tyčinky, cereální tyčinky s vysokým obsahem proteinů, müsli, ovesné potraviny, arašidové cukrovinky, mandlové cukrovinky, plněné koláče, cukrářské výrobky, cukrovinky, čokoláda, bonbony, pralinky, obilné chuťovky, rýžové chuťovky, suchary, trubičky, dortíky, zákusky, koláče, moučné potraviny, čokoládové pěny, pěnové zákusky, jedlý papír, jedlý rýžový papír, slané pečivo (krekry), ovocné želé,

čokoládové pomazánky, čokoládově - oříškové pomazánky, cukrovinky na zdobení vánočních stromků, fondán, sladké polevy, výrobky zařazené ve třídě 30 se sníženým obsahem tuku a cukru, bez laktózy, proteinové, diabetické, celiatické, celozrné, raw, paleo; (35) maloobchodní a velkoobchodní služby s výrobky uvedenými výše ve třídách 5 a 30 tohoto seznamu, zprostředkování obchodu se zbožím uvedeným výše ve třídách 5 a 30 tohoto seznamu.

(511) 5, 30, 35

(210) O-546196

(580) s účinností ode dne 13.09.2018/prohlášení vlastníka o částečném vzdání se práv

(111) 367978

(540)



lékařské použití), všechny výše uvedené produkty s výjimkou vitamínů a výživových doplňků; (30) trvanlivé a polotrvanlivé pečivo, jemné pečivo, jemné pečivářské výrobky, oplatky, oplatky s náplní, oplatky obvodově máčené, polomáčené a celomáčené oplatky, sušenky, keksy, biskvity, perníky, cereální tyčinky, cereální tyčinky s vysokým obsahem proteinů, müsli, ovesné potraviny, arašidové cukrovinky, mandlové cukrovinky, plněné koláče, cukrářské výrobky, cukrovinky, čokoláda, bonbony, pralinky, obilné chuťovky, rýžové chuťovky, suchary, trubičky, dortíky, zákusky, koláče, moučné potraviny, čokoládové pěny, pěnové zákusky, jedlý papír, jedlý rýžový papír, slané pečivo (krekry), ovocné želé, čokoládové pomazánky, čokoládově - oříškové pomazánky, cukrovinky na zdobení vánočních stromků, fondán, sladké polevy, výrobky zařazené ve třídě 30 se sníženým obsahem tuku a cukru, bez laktózy, proteinové, diabetické, celiatické, celozrné, raw, paleo; (35) maloobchodní a velkoobchodní služby s výrobky uvedenými výše ve třídách 5 a 30 tohoto seznamu, zprostředkování obchodu se zbožím uvedeným výše ve třídách 5 a 30 tohoto seznamu.

(511) 5, 30, 35

(210) O-546197

(580) s účinností ode dne 13.09.2018/prohlášení vlastníka o částečném vzdání se práv

(510) (5) cukrovinářské a pečivářské výrobky s posilujícím účinkem (pro lékařské použití), cukrovinářské a pečivářské výrobky pro diabetiky a celiatiky (pro

Změny vlastníků ochranných známek

Kapitola obsahuje údaje o ochranných známkách, které byly převedeny nebo přešly ve smyslu ustanovení § 15 odst. 1, 2 a § 16 zákona č. 441/2003 Sb. na jiného vlastníka v rozsahu všech zapsaných výrobků nebo služeb.

Číslo zápisu (111)	Dřívější vlastník (770)	Nynější vlastník (730)	S účinností od (580)
156169	METRA BLANSKO a.s., Pražská 7, č.p. 1602, Blansko, 67849, CZ	METRA BLANSKO s.r.o., Pražská 2536/7, Blansko, CZ	18.09.2018
156170	METRA BLANSKO a.s., Pražská 7, č.p. 1602, Blansko, 67849, CZ	METRA BLANSKO s.r.o., Pražská 2536/7, Blansko, CZ	18.09.2018
158889	INFINEUM INTERNATIONAL LIMITED, P.O.Box 1 Milton Hill, Abingdon, Oxford, OX 13 6BB, GB	Functional Products, Inc., 8282 Bavaria Road, Macedonia, OH, US	18.09.2018
184547	DATART INTERNATIONAL, a.s., Křižkova 148/34, Praha 8, Karlín, 18600, CZ	HP TRONIC Zlín, spol. s r.o., Kútíky 637, Zlín, Prštné, 76001, CZ	18.09.2018
184548	DATART INTERNATIONAL, a.s., Křižkova 148/34, Praha 8, Karlín, 18600, CZ	HP TRONIC Zlín, spol. s r.o., Kútíky 637, Zlín, Prštné, 76001, CZ	18.09.2018
220487	Dr. Manfred Gehring, Hermann-Hesse-Str. 18 + 23, Freudenstadt, DE	HD Holding Dr. Gehring GmbH & Co. KG, Hermann-Hesse-Strasse 18, D-72250 Freudenstadt, DE	18.09.2018
220488	Dr. Manfred Gehring, Hermann-Hesse-Str. 18 + 23, Freudenstadt, DE	HD Holding Dr. Gehring GmbH & Co. KG, Hermann-Hesse-Strasse 18, D-72250 Freudenstadt, DE	18.09.2018
224565	PÓROBETON Ostrava a.s., Třebovická 5543/36, Ostrava - Třebovice, 72202, CZ	PORFIX CZ a.s., Kladská 464, Trutnov, Poříčí, 54103, CZ	18.09.2018
224566	PÓROBETON Ostrava a.s., Třebovická 5543/36, Ostrava - Třebovice, 72202, CZ	PORFIX CZ a.s., Kladská 464, Trutnov, Poříčí, 54103, CZ	18.09.2018
226165	METRA BLANSKO a.s., Pražská 7, č.p. 1602, Blansko, 67849, CZ	METRA BLANSKO s.r.o., Pražská 2536/7, Blansko, CZ	18.09.2018
226831	METRA BLANSKO a.s., Pražská 7, č.p. 1602, Blansko, 67849, CZ	METRA BLANSKO s.r.o., Pražská 2536/7, Blansko, CZ	18.09.2018
244332	DATART INTERNATIONAL, a.s., Křižkova 148/34, Praha 8, Karlín, 18600, CZ	HP TRONIC Zlín, spol. s r.o., Kútíky 637, Zlín, Prštné, 76001, CZ	18.09.2018
249201	DATART INTERNATIONAL, a.s., Křižkova 148/34, Praha 8, Karlín, 18600, CZ	HP TRONIC Zlín, spol. s r.o., Kútíky 637, Zlín, Prštné, 76001, CZ	18.09.2018
249245	DATART INTERNATIONAL, a.s., Křižkova 148/34, Praha 8, Karlín, 18600, CZ	HP TRONIC Zlín, spol. s r.o., Kútíky 637, Zlín, Prštné, 76001, CZ	18.09.2018
250676	DATART INTERNATIONAL, a.s., Křižkova 148/34, Praha 8, Karlín, 18600, CZ	HP TRONIC Zlín, spol. s r.o., Kútíky 637, Zlín, Prštné, 76001, CZ	18.09.2018
257417	DATART INTERNATIONAL, a.s., Křižkova 148/34, Praha 8, Karlín, 18600, CZ	HP TRONIC Zlín, spol. s r.o., Kútíky 637, Zlín, Prštné, 76001, CZ	18.09.2018
257418	DATART INTERNATIONAL, a.s., Křižkova 148/34, Praha 8, Karlín, 18600, CZ	HP TRONIC Zlín, spol. s r.o., Kútíky 637, Zlín, Prštné, 76001, CZ	18.09.2018
257419	DATART INTERNATINAL a.s., Pernerova 149/35, Praha 8, 18600, CZ	HP TRONIC Zlín, spol. s r.o., Kútíky 637, Zlín, Prštné, 76001, CZ	18.09.2018
257526	DATART INTERNATIONAL, a.s., Křižkova 148/34, Praha 8, Karlín, 18600, CZ	HP TRONIC Zlín, spol. s r.o., Kútíky 637, Zlín, Prštné, 76001, CZ	18.09.2018
257527	DATART INTERNATIONAL, a.s., Křižkova 148/34, Praha 8, Karlín, 18600, CZ	HP TRONIC Zlín, spol. s r.o., Kútíky 637, Zlín, Prštné, 76001, CZ	18.09.2018
265702	Lady Marmelade, s.r.o., Chelčice - Záhorčí 106, Vodňany, 38901, CZ	Zeelandia spol. s r.o., Malšice č. p. 267, Malšice, 39175, CZ	18.09.2018
268216	DATART INTERNATIONAL, a.s., Křižkova 148/34, Praha 8, Karlín, 18600, CZ	HP TRONIC Zlín, spol. s r.o., Kútíky 637, Zlín, Prštné, 76001, CZ	18.09.2018
268217	DATART INTERNATIONAL, a.s., Křižkova 148/34, Praha 8, Karlín, 18600, CZ	HP TRONIC Zlín, spol. s r.o., Kútíky 637, Zlín, Prštné, 76001, CZ	18.09.2018
274838	LEVELSPORTKONCEPT, s.r.o., K Bílému vrchu 2978/5, Praha 9, Horní Počernice, 19300, CZ	NÁPOJOVÁ AMBULANCE s.r.o., 1. máje 476/53, Liberec, Liberec III-Jeřáb, 46007, CZ	18.09.2018
288789	DATART INTERNATIONAL, a.s., Křižkova 148/34, Praha 8, Karlín, 18600, CZ	HP TRONIC Zlín, spol. s r.o., Kútíky 637, Zlín, Prštné, 76001, CZ	18.09.2018
289412	DATART INTERNATIONAL, a.s., Křižkova 148/34, Praha 8, Karlín, 18600, CZ	HP TRONIC Zlín, spol. s r.o., Kútíky 637, Zlín, Prštné, 76001, CZ	18.09.2018
290639	DATART INTERNATIONAL, a.s., Křižkova 148/34, Praha 8, Karlín, 18600, CZ	HP TRONIC Zlín, spol. s r.o., Kútíky 637, Zlín, Prštné, 76001, CZ	18.09.2018

Číslo zápisu (111)	Dřívější vlastník (770)	Nynější vlastník (730)	S účinností od (580)
297353	MAFRA, a.s., Karla Engliše 519/11, Praha 5, 15000, CZ	AAA poptávka, s.r.o., Sluneční náměstí 2583/11, Praha 5, Stodůlky, 15800, CZ	18.09.2018
297681	CZECH BREWERIES a.s., Internacionální 1231/8, Praha 6, 16500, CZ	PIVOVAR KRASLICE a.s., Světova 523/1, Praha 8, Libeň, 18000, CZ	18.09.2018
303971	DATART INTERNATIONAL, a.s., Křížkova 148/34, Praha 8, Karlín, 18600, CZ	HP TRONIC Zlín, spol. s r.o., Kútiky 637, Zlín, Prštné, 76001, CZ	18.09.2018
310953	DATART INTERNATIONAL, a.s., Křížkova 148/34, Praha 8, Karlín, 18600, CZ	HP TRONIC Zlín, spol. s r.o., Kútiky 637, Zlín, Prštné, 76001, CZ	18.09.2018
310954	DATART INTERNATIONAL, a.s., Křížkova 148/34, Praha 8, Karlín, 18600, CZ	HP TRONIC Zlín, spol. s r.o., Kútiky 637, Zlín, Prštné, 76001, CZ	18.09.2018
311052	INFINEUM INTERNATIONAL LIMITED, P.O.Box 1, Milton Hill, Abingdon, Oxfordshire OX13 6BB, GB	Functional Products, Inc., 8282 Bavaria Road, Macedonia, OH, US	18.09.2018
311876	MAFRA, a.s., Karla Engliše 519/11, Praha 5, 15000, CZ	AAA poptávka, s.r.o., Sluneční náměstí 2583/11, Praha 5, Stodůlky, 15800, CZ	18.09.2018
313498	DATART INTERNATIONAL, a.s., Křížkova 148/34, Praha 8, Karlín, 18600, CZ	HP TRONIC Zlín, spol. s r.o., Kútiky 637, Zlín, Prštné, 76001, CZ	18.09.2018
317478	DATART INTERNATIONAL, a.s., Křížkova 148/34, Praha 8, Karlín, 18600, CZ	HP TRONIC Zlín, spol. s r.o., Kútiky 637, Zlín, Prštné, 76001, CZ	18.09.2018
319152	DATART INTERNATIONAL, a.s., Křížkova 148/34, Praha 8, Karlín, 18600, CZ	HP TRONIC Zlín, spol. s r.o., Kútiky 637, Zlín, Prštné, 76001, CZ	18.09.2018
324070	MAFRA, a.s., Karla Engliše 519/11, Praha 5, 15000, CZ	AAA poptávka, s.r.o., Sluneční náměstí 2583/11, Praha 5, Stodůlky, 15800, CZ	18.09.2018
326461	DATART INTERNATIONAL, a.s., Křížkova 148/34, Praha 8, Karlín, 18600, CZ	HP TRONIC Zlín, spol. s r.o., Kútiky 637, Zlín, Prštné, 76001, CZ	18.09.2018
329577	DATART INTERNATIONAL, a.s., Křížkova 148/34, Praha 8, Karlín, 18600, CZ	HP TRONIC Zlín, spol. s r.o., Kútiky 637, Zlín, Prštné, 76001, CZ	18.09.2018
330681	PÓROBETON Ostrava a.s., Třebovická 5543/36, Ostrava - Třebovice, 72202, CZ	PORFIX CZ a.s., Kladská 464, Trutnov, Poříčí, 54103, CZ	18.09.2018
332285	MAFRA, a.s., Karla Engliše 519/11, Praha 5, 15000, CZ	AAA poptávka, s.r.o., Sluneční náměstí 2583/11, Praha 5, Stodůlky, 15800, CZ	18.09.2018
334634	PÓROBETON Ostrava a.s., Třebovická 5543/36, Ostrava - Třebovice, 72202, CZ	PORFIX CZ a.s., Kladská 464, Trutnov, Poříčí, 54103, CZ	18.09.2018
334635	PÓROBETON Ostrava a.s., Třebovická 5543/36, Ostrava - Třebovice, 72202, CZ	PORFIX CZ a.s., Kladská 464, Trutnov, Poříčí, 54103, CZ	18.09.2018
337752	PIVOVAR KRASLICE a.s., Internacionální 1231, Praha 6, 16500, CZ	CZECH BREWERIES INVEST a.s., Světova 523/1, Praha 8, Libeň, 18000, CZ	18.09.2018
340391	Horský Martin, Sibiřská 35, Brno, 62100, CZ	Medingo s.r.o., Sibiřská 526/35, Brno, Řečkovice, 62100, CZ	18.09.2018
340968	DATART INTERNATIONAL, a.s., Křížkova 148/34, Praha 8, Karlín, 18600, CZ	HP TRONIC Zlín, spol. s r.o., Kútiky 637, Zlín, Prštné, 76001, CZ	18.09.2018
344875	PIVOVAR KRASLICE a.s., Internacionální 1231, Praha 6, 16500, CZ	CZECH BREWERIES INVEST a.s., Světova 523/1, Praha 8, Libeň, 18000, CZ	18.09.2018
345152	DATART INTERNATIONAL, a.s., Křížkova 148/34, Praha 8, Karlín, 18600, CZ	HP TRONIC Zlín, spol. s r.o., Kútiky 637, Zlín, Prštné, 76001, CZ	18.09.2018
349677	Horský Martin, Sibiřská 35, Brno, 62100, CZ	Medingo s.r.o., Sibiřská 526/35, Brno, Řečkovice, 62100, CZ	18.09.2018
354945	LEVELSPORTKONCEPT, s.r.o., K Bílému vrchu 2978/5, Praha 9, Horní Počernice, 19300, CZ	NÁPOJOVÁ AMBULANCE s.r.o., 1. máje 476/53, Liberec, Liberec III-Jeřáb, 46007, CZ	18.09.2018
363337	LEVELSPORTKONCEPT, s.r.o., K Bílému vrchu 2978/5, Praha 9, Horní Počernice, 19300, CZ	NÁPOJOVÁ AMBULANCE s.r.o., 1. máje 476/53, Liberec, Liberec III-Jeřáb, 46007, CZ	18.09.2018
367659	Sméalová Vendula, Růžová 80, Jevíčko, 56943, CZ	Filip Jiří, č. p. 175, Podolí, 66403, CZ	18.09.2018

Změny v údajích o vlastnících ochranných známek

Kapitola obsahuje ochranné známky, u kterých byla v rejstříku ochranných známek vyznačena změna v údajích o vlastnících ve smyslu ustanovení § 27 odst. 2 a 7 zákona č. 441/2003 Sb.

Číslo zápisu (111)	Vlastník (730)	S účinností od (580)
104432	CARBORUNDUM ELECTRITE a.s., Tovární 363, Benátky nad Jizerou, Benátky nad Jizerou I, 29471, CZ	13.09.2018
162381	VELOREX Žamberk, výrobní družstvo, U Velorexu 1396, Žamberk, 56401, CZ	14.09.2018
167411	SYNGENTA LIMITED, Jealott's Hill International Research Centre, Bracknell, Berkshire, RG42 6EY, GB	12.09.2018
180446	Solitea CDL, a.s., Klíšská 1810/31, Ústí nad Labem, Ústí nad Labem-centrum, 40001, CZ	14.09.2018
213162	Spálovský, a.s., Nádražní 329, Zdounky, 76802, CZ	18.09.2018
221439	TRIKOTISK s.r.o., Poříčí 124/3, Brno, Staré Brno, 63900, CZ	17.09.2018
221899	Gezer Ayakkabi Deri San. Ve Tic. A.S., Atatürk Mah. Lozan Cd. No. 9, Esenyurt Istanbul, TR	17.09.2018
222892	UNITED BRANDS, s.r.o., Modletice 98, 25101, CZ	17.09.2018
223291	Ferrero oHG mbH, Rheinstrasse 12, 35260 Stadtallendorf, DE	13.09.2018
223292	Ferrero oHG mbH, Rheinstrasse 12, 35260 Stadtallendorf, DE	13.09.2018
223877	COSS spol. s r. o., Durychova 101/66, Praha 4, Lhotka, 14200, CZ	17.09.2018
223914	UNITED BRANDS, s.r.o., Modletice 98, 25101, CZ	17.09.2018
224124	Spálovský, a.s., Nádražní 329, Zdounky, 76802, CZ	18.09.2018
225950	2 Y O U, s. r. o., Kladina 51, Sezemice, 53304, CZ	17.09.2018
226658	Spálovský, a.s., Nádražní 329, Zdounky, 76802, CZ	18.09.2018
229458	JESAN Adolfovice a.s., Adolfovice 161, Bělá pod Pradědem, 79001, CZ	17.09.2018
229682	INTERPLAN - CZ, s.r.o., Purkyňova 2836/79a, Brno, Královo Pole, 61200, CZ	14.09.2018
229683	INTERPLAN - CZ, s.r.o., Purkyňova 2836/79a, Brno, Královo Pole, 61200, CZ	14.09.2018
231498	ASTRATEx s.r.o., Na příkopě 859/22, Praha 1, Nové Město, 11000, CZ	17.09.2018
231499	ASTRATEx s.r.o., Na příkopě 859/22, Praha 1, Nové Město, 11000, CZ	17.09.2018
256151	Solitea CDL, a.s., Klíšská 1810/31, Ústí nad Labem, Ústí nad Labem-centrum, 40001, CZ	14.09.2018
272275	VELOREX Žamberk, výrobní družstvo, U Velorexu 1396, Žamberk, 56401, CZ	14.09.2018
299475	POSCO DAEWOO Corporation, 10 Tongil-ro, Jung-gu, Seoul, KR	13.09.2018
299476	POSCO DAEWOO Corporation, 10 Tongil-ro, Jung-gu, Seoul, KR	13.09.2018
300125	MEDORO s.r.o., Štrossova 567, Pardubice, Bílé Předměstí, 53003, CZ	14.09.2018
303697	UNITED BRANDS, s.r.o., Modletice 98, 25101, CZ	17.09.2018
303850	LAŠEK spol. s r. o., U Sirkárny 658, České Budějovice, České Budějovice 4, 37004, CZ	17.09.2018
304160	HECKL s.r.o., Přemyslova 153, Kralupy nad Vltavou, Mikovice, 27801, CZ	12.09.2018
304161	HECKL s.r.o., Přemyslova 153, Kralupy nad Vltavou, Mikovice, 27801, CZ	12.09.2018
304163	HECKL s.r.o., Přemyslova 153, Kralupy nad Vltavou, Mikovice, 27801, CZ	12.09.2018
304164	HECKL s.r.o., Přemyslova 153, Kralupy nad Vltavou, Mikovice, 27801, CZ	12.09.2018
304203	Howlings s.r.o., Vítkova 244/8, Praha 8, Karlín, 18600, CZ	17.09.2018
304394	ZNOVÍN ZNOJMO, a.s., č. p. 404, Šatov, 67122, CZ	13.09.2018
304405	AsisImport s.r.o., Holoubkovská 698, Praha 10, Horní Měcholupy, 10900, CZ	17.09.2018
304434	DŘEVOMAT UNHOŠŤ s.r.o., Zd. Hofbauera 931, Unhošť, 27351, CZ	18.09.2018
304887	ROCKNET s.r.o., Červený Hrádek 10, Jirkov, 43111, CZ	17.09.2018
305138	Revolution Hair s.r.o., Dlouhá 730/35, Praha 1, Staré Město, 11000, CZ	17.09.2018
305376	Vališ Petr Ing., U libeňského pivovaru 1140/17, Praha 8, Libeň, 18000, CZ	17.09.2018
305466	NanoTrade s.r.o., Dolní novosadská 41/26, Olomouc, Nové Sady, 77900, CZ	17.09.2018
307959	MCnet, s.r.o., J. Opletala 924, Frýdek-Místek, Místek, 73801, CZ	17.09.2018
313606	OKNO NEMOVITOSTÍ, s.r.o., Kořískova 1344/47, Brno, Řečkovice, 62100, CZ	12.09.2018
324253	MOTOportal s.r.o., Ocelářská 392/9, Praha 9, Libeň, 19000, CZ	14.09.2018
327456	Ševěčková Iveta Bc., Hořelická 1332/69, Rudná, 25219, CZ	18.09.2018
328435	Solitea CDL, a.s., Klíšská 1810/31, Ústí nad Labem, Ústí nad Labem-centrum, 40001, CZ	14.09.2018
347933	Říhová Barbora, Vítín č. p. 186, Vítín, 37363, CZ	18.09.2018
349862	Zonky s.r.o., Evropská 2690/17, Praha 6, Dejvice, 16000, CZ	14.09.2018
358902	ASTRATEx s.r.o., Na příkopě 859/22, Praha 1, Nové Město, 11000, CZ	17.09.2018
364096	ASTRATEx s.r.o., Na příkopě 859/22, Praha 1, Nové Město, 11000, CZ	17.09.2018
364332	Ševěčková Iveta Bc., Hořelická 1332/69, Rudná, 25219, CZ	18.09.2018

Číslo zápisu (111)	Vlastník (730)	S účinností od (580)
364991	Beresnev Oleg, Olivova 1397/5, Praha 1, Nové Město, 11000, CZ	14.09.2018
367374	ASTRATEx s.r.o., Na příkopě 859/22, Praha 1, Nové Město, 11000, CZ	17.09.2018
367375	ASTRATEx s.r.o., Na příkopě 859/22, Praha 1, Nové Město, 11000, CZ	17.09.2018
367376	ASTRATEx s.r.o., Na příkopě 859/22, Praha 1, Nové Město, 11000, CZ	17.09.2018
367377	ASTRATEx s.r.o., Na příkopě 859/22, Praha 1, Nové Město, 11000, CZ	17.09.2018
367378	ASTRATEx s.r.o., Na příkopě 859/22, Praha 1, Nové Město, 11000, CZ	17.09.2018
368001	European Leadership & Academic Institute s.r.o., Jungmannovo náměstí 763/3, Praha 1, Nové Město, 11000, CZ	18.09.2018
368002	European Leadership & Academic Institute s.r.o., Jungmannovo náměstí 763/3, Praha 1, Nové Město, 11000, CZ	18.09.2018

Ostatní rozhodné údaje a úřední opravy

Kapitola zahrnuje zejména přetřídění seznamu výrobků a služeb v návaznosti na mezinárodní zápis, opravu chyb ve formulaci, přepisů a zjevných nesprávností za účelem uvedení do souladu se skutečností. V této kapitole jsou zveřejňovány jen takové údaje, které nemohou být zveřejněny spolu se zveřejněním přihlášky nebo se zápisem ochranné známky. Dále kapitola obsahuje důležitá úřední sdělení.

(97) **EP 1866965**

Udělení Evropského patentu č. 1866965 ze dne 25.7.2018 bylo Evropským patentovým úřadem zrušeno.

(97) **EP 2556243**

Oznámení o udělení Evropského patentu č. 2556243 ze dne 24.8.2016 bylo zrušeno a řízení bylo přerušeno.

(97) **EP 2761173**

Oznámení o udělení Evropského patentu č. 2761173 ze dne 16.12.2015 bylo zrušeno a řízení bylo přerušeno.
