

Číselné INID kódy pro označování bibliografických dat technických řešení

INID Codes for the identification of bibliographic data of technical solutions

(Standard WIPO ST. 9 a ST. 80)

(11)	číslo patentu/zápisu/osvědčení	(11)	Number of the patent/registration/certification
(15)	datum zápisu průmyslového vzoru	(15)	Industrial design registration date
(21)	číslo přihlášky/žádosti	(21)	Application number
(22)	datum podání přihlášky/žádosti	(22)	Date of application filling
(23)	údaje o výstavní prioritě	(23)	Exhibition priority data
(28)	počet průmyslových vzorů	(28)	Number of industrial designs included in the application
(31)	číslo prioritní přihlášky	(31)	Number of priority application
(32)	datum podání prioritní přihlášky	(32)	Filing date of priority application
(33)	země priority	(33)	Priority country
(40)	datum zveřejnění přihlášky vynálezu	(40)	Date of publication of patent application
(45)	datum zveřejnění zapsaného průmyslového vzoru	(45)	Publication date of the registered industrial design
(47)	datum zveřejnění udělení patentu a zápisu užitého vzoru, datum zápisu užitého vzoru, datum oznámení udělení evropského patentu v Evropském patentovém věstníku	(47)	Publication date of patent granting and publication date of utility model registration, registration date of utility model, publication date of European patent granting in the European patent bulletin
(51)	mezinárodní patentové třídění/Locarnské třídění průmyslových vzorů	(51)	International Patent Classification/ Locarno Classification for Industrial Designs
(54)	Název	(54)	Title
(55)	vyobrazení průmyslového vzoru	(55)	Reproduction of the industrial design
(57)	Anotace	(57)	Abstract
(68)	číslo základního patentu	(68)	Number of the basic patent
(71)	označení přihlašovatele/žadatele	(71)	Applicant
(72)	označení původce	(72)	Inventor
(73)	označení majitele/vlastníka	(73)	Owner
(74)	označení zástupce	(74)	Attorney's name and address
(86)	číslo mezinárodní přihlášky	(86)	International application number
(87)	číslo mezinárodního zveřejnění	(87)	International publication number
(92)	datum a číslo první registrace přípravku pro Českou republiku	(92)	Date and number(s) of the first authorization to market the product in the CZ
(93)	datum, číslo a země první registrace přípravku v rámci Společenství	(93)	Date, number(s) and country of the first authorization to market the product in the EEC
(94)	doba platnosti osvědčení	(94)	Term of certification validity
(95)	označení a typ přípravku	(95)	Name of the product and product type
(96)	datum podání a číslo evropské patentové přihlášky	(96)	European patent application filling date and number
(97)	datum zveřejnění a číslo zveřejnění evropské patentové přihlášky v Evropském patentovém věstníku	(97)	European patent application publication date and publication number in the European patent bulletin

Číselné INID kódy pro označování bibliografických dat ochranných známek

INID codes and minimum required for the identification of bibliographic data relating to marks

(Standard WIPO ST.60)

(111)	Číslo zápisu ochranné známky (registrace)	(111)	Number of registration
(151)	Datum zápisu ochranné známky	(151)	Date of the registration
(210)	Číslo přihlášky ochranné známky (spisu)	(210)	Number of the application
(220)	Datum podání přihlášky	(220)	Date of filing of the application
(320)	Datum vzniku práva přednosti	(320)	Date of the first application
(442)	Datum zveřejnění přihlášky po průzkumu	(442)	Date of the publication of the examined application
(450)	Datum zveřejnění zápisu ochranné známky ve Věstníku	(450)	Date of publication of the registration
(510)	Seznam výrobků a služeb	(510)	List of goods and/or services
(511)	Číslo třídy výrobků a služeb	(511)	Number of the class of goods and/or services
(526)	Omezení rozsahu ochrany o prvek	(526)	Disclaimer
(540)	Znění nebo vyobrazení ochranné známky	(540)	Reproduction of the mark
(551)	Kolektivní ochranná známka	(551)	Collective mark
(554)	Prostorová ochranná známka	(554)	Three-dimensional mark
(558)	Ochranná známka tvořená pouze barvou nebo kombinací barev	(558)	Mark consisting exclusively of one or several colours
(580)	Datum zápisu jakékoliv transakce v souvislosti s přihláškou nebo zápisem ochranné známky do rejstříku, např. změna majitele, změna jména nebo adresy, vzdání se práv k ochranné známce atd. (účinnost)	(580)	Date of recording of any kind of transaction in respect of applications or registrations (e.g. change in ownership, change in name or address, renunciation, termination of protection)
(591)	Údaje o barevnosti ochranné známky	(591)	Information concerning colour claimed
(730)	Přihlašovatel/vlastník ochranné známky	(730)	The applicant or the holder of the mark
(740)	Zástupce	(740)	Name and address of the representative
(770)	Jméno a adresa dřívějšího přihlašovatele nebo vlastníka (v případě změny vlastnictví)	(770)	Name and address of the previous applicant or holder (in case of change in ownership)
(791)	Jméno a adresa nabyvatele licence	(791)	Name and address of the licensee
(793)	Podmínky a omezení licence	(793)	Indication of conditions and/or restrictions under the license
(800)	Mezinárodní zápis ochranné známky	(800)	International registration

Kódy pro kódování záhlaví oznámení publikovaných ve Věstníku

(Standard WIPO ST. 17)

BB9A	zveřejněné přihlášky vynálezů	MK1K	zánik užitého vzoru uplynutím doby platnosti
FG1K	zapsané užité vzory	MK4A	zánik patentů uplynutím doby platnosti
FG4A	udělené patenty	MK4F	zánik autorských osvědčení uplynutím doby platnosti
FG4Q	zapsané průmyslové vzory	MK4Q	zánik průmyslového vzoru uplynutím doby ochrany
LD3K	částečný výmaz užitého vzoru	MM4A	zánik patentů pro nezaplacení ročních poplatků
LD4Q	částečný výmaz průmyslového vzoru	MM4F	zánik autorských osvědčení pro nezaplacení ročních poplatků
MA4A	zánik patentu vzdáním se	ND1K	prodloužení platnosti užitého vzoru
MA4F	zánik autorských osvědčení vzdáním se	ND4Q	obnova doby ochrany průmyslového vzoru
MC3K	výmaz užitého vzoru	PA4A	změna autorského osvědčení na patent
MC4A	zrušení patentu	PC9A	změna dispozičního práva k vynálezu
MC4F	zrušení autorského osvědčení	PD1K	převod práv a ostatní změny majitelů užitého vzoru
MC4Q	výmaz průmyslového vzoru	PD4A	převod práv a ostatní změny majitelů patentů
MH1K	zánik užitého vzoru vzdáním se	PD4Q	převod práv a ostatní změny vlastníků průmyslových vzorů
MH4A	částečné zrušení patentu	QA9A	nabídka licence
MH4F	částečné zrušení autorského osvědčení	SB4A	zapsané patenty do rejstříku po odtajnění
MH4Q	zánik průmyslového vzoru vzdáním se	SB4F	zapsaná autorská osvědčení do rejstříku po odtajnění

Opravy Změny Různé

Opravy u přihlášek vynálezů s žádostí o udělení patentu

HA9A	jmenování vynálezce	HG9A	oprava chyb v třídění
HB9A	oprava jmen	HH9A	oprava nebo změna všeobecně
HC9A	změna jmen	HK9A	tiskové chyby v úředních věstnicích
HD9A	oprava adres		
HE9A	změna adres		
HF9A	oprava dat		

Opravy ochranných dokumentů

Patenty	autorská osvědčení	užité vzory	průmyslové vzory	
TA4A	TA4F	TA1K	TA4Q	jmenování vynálezce
TB4A	TB4F	TB1K	TB4Q	oprava jmen
TC4A	TC4F	TC1K	TC4Q	změna jmen
TD4A	TD4F	TD1K	TD4Q	oprava adres
TE4A	TE4F	TE1K	TE4Q	změna adres
TF4A	TF4F	TF1K	TF4Q	oprava dat
TG4A	TG4F	TG1K	TG4Q	oprava chyb v třídění
TH4A	TH4F	TH1K	TH4Q	oprava nebo změna všeobecně
TK9A	TK9F	TK1K	TK4Q	tiskové chyby v úřed. věstnicích

Kódy pro označování zemí a mezinárodních organizací použité ve věstníku

AT	Rakousko
AU	Austrálie
CH	Švýcarsko
CN	Čína
CZ	Česká republika
DE	Spolková republika Německo
FR	Francie
GI	Gibraltar
IL	Izrael
JP	Japonsko
LV	Lotyšsko
MK	Makedonie
NL	Nizozemsko
PL	Polsko
SK	Slovensko
US	Spojené státy americké
VG	Britské Panenské ostrovy
XY	Neuvedeno

Kódy pro označování států USA použité ve věstníku

AR	Arkansas
CA	California
DE	Delaware
GA	Georgia
ID	Idaho
MA	Massachusetts
NJ	New Jersey
TX	Texas

BB9A

Zveřejněné přihlášky vynálezů - přehled podle čísel přihlášek

Dále uvedené přihlášky vynálezů byly zveřejněny dnem, uvedeným ve Věstníku podle zákona č. 527/1990 Sb., o vynálezech a zlepšovacích návrzích, ve znění pozdějších předpisů, a jsou k dispozici v patentové knihovně Úřadu průmyslového vlastnictví, Antonína Čermáka 2a, 160 68, Praha 6.

(21)	(51)	(21)	(51)
2017-113	E 04 F 10/02 (2006.01)	2017-136	F 04 D 29/22 (2006.01)
2017-117	H 02 K 44/08 (2006.01)		

Zveřejněné přihlášky vynálezů - řazené podle MPT

- (51) **E04F 10/02** (2006.01)
E04F 10/04 (2006.01)
E04F 10/06 (2006.01)
B60J 7/06 (2006.01)
(21) **2017-113**
(71) BEMATECH, s.r.o., Velká Bíteš, CZ
(72) Klimeš Petr Ing., Štěpánovice, CZ
(54) **Zařízení pro manuální ovládání baldachýnu a stabilizaci polohy koncové lišty**
(22) 01.03.2017
(57) Řešením je zařízení pro manuální ovládání baldachýnu (1) a stabilizaci polohy koncové lišty (9). Jezdci na okraji koncové lišty (9) a výztuh (6) látky (10) jsou posuvně uspořádány v bočních vodičích lištách (7, 7') na bočních okrajích baldachýnu (1). V koncích (11, 11') bočních vodičích lišt (7, 7') jsou uspořádány kladky (12, 12') a na okrajích koncové lišty (9) jsou v pravém a levém jezdcí (8, 8') svými konci ukotvena lanka (3), kde lanko (3) je vytvořeno jako uzavřená smyčka. Zařízení (2) dále obsahuje dva brzdící bowdeny (13, 14) uspořádané u držáku (18) konce látky (10), kterými prochází lanko (3). Levá část (3), která je ukotvena na levém jezdcí (8), je od tohoto levého jezdcí (8) vedena přes levou kladku (12) umístěnou v levém konci (11) levé vodičí lišty (7) a odtud je vedena k levé koncovce (4) prvního brzdícího bowdenu (13) a dále skrze tento bowden (13), a poté, již jako pravá část, je lanko (3) vedeno k protějšímu pravému jezdcí (8'), kde je opět ukotveno a tato pravá část lanka (3) je zase vedena od pravého jezdcí (8') přes pravou kladku (12'), umístěnou v pravém konci (11') pravé vodičí lišty (7'), a odtud je vedena k pravé koncovce (4') druhého brzdícího bowdenu (14), a dále skrze tento bowden (14), potom již jako levá část lanka (3), je tato vedena k protějšímu levému jezdcí (8).

(74) Kania, Sedlák, Smola, Ing. Jiří Malůšek, Mendlovo nám. 1a, Brno, 60300

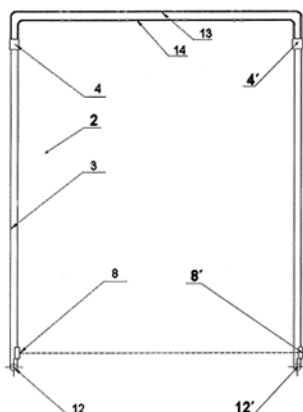

- (51) **F04D 29/22** (2006.01)
F04D 29/24 (2006.01)
(21) **2017-136**
(71) Česká zemědělská univerzita v Praze, Praha 6 - Suchbát, CZ
(72) Polák Martin Doc. Ing., Ph.D., Praha 9, CZ
(54) **Oběžné kolo odstředivého čerpadla**

- (22) 10.03.2017
(57) Oběžné kolo odstředivého čerpadla podle vynálezu má vnější konce (31) lopatek (3) uspořádané po vnějším obvodu nosného disku (11) a vnitřní konce lopatek (3) jsou zaústěny k centrálnímu otvoru (4). Vnitřní konce lopatek (3) jsou uspořádány po obvodu myšlené rotační plochy (5), jejíž průměr v kterémkoliv jejím radiálním řezu má hodnotu 40 až 80 % průměru vnějšího obvodu nosného disku (11). Myšlená rotační plocha (5) má první základnu (55), která je vzdálenější od centrálního otvoru (4), a druhou základnu (56), která je bližší k centrálnímu otvoru.
(74) Ing. Libor Šimek, Vinohradská 194, Praha 3 - Vinohrady, 13000

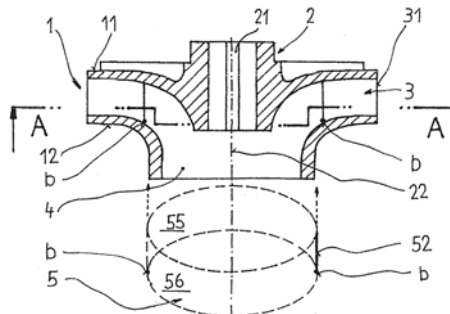

- (51) **H02K 44/08** (2006.01)
H02N 3/00 (2006.01)
(21) **2017-117**
(71) Ústav termomechaniky AV ČR, v. v. i., Praha 8, CZ
(72) Šonský Jiří Ing., Ph.D., Praha 8, CZ
Tesař Václav prof. Ing., CSc., Praha - Jižní Město, CZ
Gruber Jan Ing., Ph.D., Praha 8, CZ
(54) **Způsob a zařízení na přeměnu energie v hořlavých plynných směsích na energii elektrickou**
(22) 03.03.2017
(57) Vynález se týká přeměny chemické energie směsi plynů (hořlavý plyn + oxidant) na elektrickou energii. Namísto obvyklého deflagračního hoření se zde pracuje s detonací. Jsou buď vyvolány v místech rozmístěných na povrchu spalovací komory, nebo jsou na tuto plochu přivedeny skrze soustavu dutin z detonační trubice. Dutinou spalovací komory se tyto detonace šíří k jejímu středu, kde zplodiny hoření kumulativním efektem dosáhnou vysoké teploty. Těto teplotě odpovídající ionizace vede k vytvoření plazmatu. Ten odtud prochází vysokou rychlostí skrz příčně orientované magnetické pole. Tím se v plazmatu generuje elektrický proud, který je odváděn elektrodami tam umístěnými, nebo jím vyvolané změny magnetického pole indukují elektrický proud v cívkách.

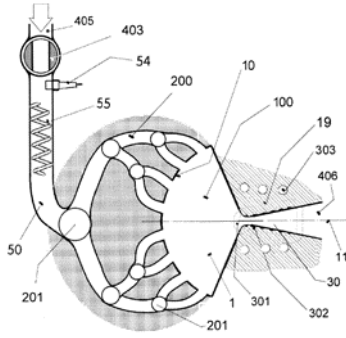

Zveřejněné přihlášky vynálezů - přehled podle třídících znaků

(51)		(21)		(51)		(21)
B 60 J 7/06	(2006.01)	2017-113		F 04 D 29/24	(2006.01)	2017-136
E 04 F 10/04	(2006.01)	2017-113		H 02 N 3/00	(2006.01)	2017-117
E 04 F 10/06	(2006.01)	2017-113				

Seznam přihlašovatelů zveřejněných přihlášek vynálezů

(71)	(21)	(51)	(71)	(21)	(51)
BEMATECH, s.r.o., Velká Bíteš, CZ	2017-113	E 04 F 10/02 (2006.01)	Ústav termomechaniky AV ČR, v. v. i., Praha 8, CZ	2017-117	H 02 K 44/08 (2006.01)
Česká zemědělská univerzita v Praze, Praha 6 - Suchbát, CZ	2017-136	F 04 D 29/22 (2006.01)			

FG4A

Udělené patenty - přehled podle čísel patentů

V období uzávěrky tohoto čísla Věstníku udělil Úřad průmyslového vlastnictví tyto patenty.

(11)	(51)		(11)	(51)		(11)	(51)	
307455	F 25 B 1/04	(2006.01)	307458	A 61 K 9/70	(2006.01)	307461	F 04 D 29/22	(2006.01)
307456	B 66 B 13/08	(2006.01)	307459	B 60 P 1/06	(2006.01)			
307457	A 61 F 2/01	(2006.01)	307460	B 29 C 67/04	(2006.01)			

FG4A

Udělené patenty - přehled podle MPT

(51)	A61F 2/01	(2006.01)	(40)	19.07.2017	
	A61F 2/90	(2013.01)	(21)	2016-9	
	A61F 2/82	(2013.01)	(73)	Kreim Bohumil, Třeboň, CZ	
	A61F 2/86	(2013.01)	(72)	Kreim Bohumil, Třeboň, CZ	
(11)	307457		(54)	Zařízení pro sklápění traktorových návěsů	
(40)	01.10.2014		(22)	11.01.2016	
(21)	2013-193		(74)	PatentCentrum Sedlák & Partners s.r.o., Husova 5, České Budějovice, 37001	
(73)	ELLA-CS, s.r.o., Hradec Králové, CZ				
(72)	Kuběna Petr Ing., Hradec Králové, CZ Volenec Karel doc. RNDr. PhMr., CSc., Hradec Králové, CZ				
(54)	Vaskulární filtr				
(22)	18.03.2013				
(74)	Jan Brykner, Resslova 741, Hradec Králové, 50002				
<hr/>					
(51)	A61K 9/70	(2006.01)	(51)	B66B 13/08	(2006.01)
	A61K 47/40	(2006.01)		B66B 13/16	(2006.01)
	A61K 47/48	(2006.01)		B66B 13/30	(2006.01)
	A61K 31/14	(2006.01)	(11)	307456	
	A61K 31/36	(2006.01)	(40)	12.10.2016	
	A61K 47/50	(2017.01)	(21)	2015-80	
(11)	307458		(73)	Čížek Pavel, Husinec, CZ	
(40)	01.06.2016		(54)	Vícepanelové vodorovně posuvné dveře s úzkými panely	
(21)	2014-818		(22)	09.02.2015	
(73)	SPUR a.s., Zlín - Louky, CZ				
(72)	Petráš David Ing., Zlín, CZ Jindřich Jindřich doc. RNDr., CSc., Praha 4, CZ Bakoš Dušan prof. Ing., DrSc., Bratislava, SK				
(54)	Vícevrstvý kryt rány s aktivní vrstvou a způsob jeho výroby		(51)	F04D 29/22	(2006.01)
(22)	25.11.2014			F04D 29/24	(2006.01)
(74)	Ing. Jan Görig, Korábová 98, Fryšták, 76316		(11)	307461	
			(40)	12.09.2018	
			(21)	2017-136	
			(73)	Česká zemědělská univerzita v Praze, Praha 6 - Suchbát, CZ	
			(72)	Polák Martin Doc. Ing., Ph.D., Praha 9, CZ	
			(54)	Oběžné kolo odstředivého čerpadla	
			(22)	10.03.2017	
			(74)	Ing. Libor Šimek, Vinohradská 194, Praha 3 - Vinohrady, 13000	
<hr/>					
(51)	B29C 67/04	(2006.01)	(51)	F25B 1/04	(2006.01)
	B29C 67/00	(2006.01)		F25B 31/00	(2006.01)
	B29C 47/88	(2006.01)		F04C 18/356	(2006.01)
	B29C 47/06	(2006.01)		F25B 45/00	(2006.01)
(11)	307460		(11)	307455	
(40)	30.08.2017		(40)	03.06.2009	
(21)	2016-73		(21)	2008-460	
(73)	Zloch Marek, Bukovinka, CZ		(73)	Mitsubishi Electronic Corporation, 100-8310 Chiyoda-ku, Tokyo, JP	
(72)	Zloch Marek, Bukovinka, CZ		(72)	Myogahara Masashi, 100-8310 Chiyoda-ku, Tokyo, JP Shirafuji Yoshinori, 100-8310 Chiyoda-ku, Tokyo, JP Kanri Toshifumi, 100-8310 Chiyoda-ku, Tokyo, JP Nakamura Takahiro, 100-8310 Chiyoda-ku, Tokyo, JP	
(54)	Tisková hlava pro trojrozměrnou tvorbu modelů z plastové taveniny s indukčním vyhříváním		(54)	Chladicí jednotka	
(22)	11.02.2016		(32)	21.11.2007	
(74)	INPARTNERS GROUP, Ing. Dušan Kendereški, Koliště 13a, Brno, 60200		(31)	2007 301554	
			(33)	JP	
			(22)	24.07.2008	
			(74)	Čermák Hořejš Matějka a spol., JUDr. Jan Matějka, advokát, Národní 32, Praha 1, 11000	
(51)	B60P 1/06	(2006.01)			
	B60D 1/14	(2006.01)			
	B60D 1/46	(2006.01)			
	B62D 53/06	(2006.01)			
(11)	307459				

Seznam majitelů udělených patentů

(73) Česká zemědělská univerzita v Praze, Praha 6 - Suchbát, CZ	(11) 307461	(51) F 04 D 29/22	(2006.01)	(73) SPUR a.s., Zlín - Louky, CZ	(11) 307458	(51) A 61 K 9/70	(2006.01)
ELLA-CS, s.r.o., Hradec Králové, CZ	307457	A 61 F 2/01	(2006.01)	Čížek Pavel, Husinec, CZ	307456	B 66 B 13/08	(2006.01)
Mitsubishi Electronic Corporation, 100-8310 Chiyoda-ku, Tokyo, JP	307455	F 25 B 1/04	(2006.01)	Kreim Bohumil, Třeboň, CZ	307459	B 60 P 1/06	(2006.01)
				Zloch Marek, Bukovinka, CZ	307460	B 29 C 67/04	(2006.01)

Udělené evropské patenty

Evropský patentový úřad udělil následující evropské patenty s účinkem pro Českou republiku. Tyto patenty mohou být zrušeny nebo zachovány v pozměněném znění Evropským patentovým úřadem v řízení o odporu. K tomu, aby nabyl evropský patent účinnosti na území České republiky, je třeba, aby byl Úřadu předložen ve stanovené lhůtě překlad patentového spisu do českého jazyka (§ 35c odst. 2 až 4 zákona č. 527/1990 Sb., v platném znění).

(97) EP 1451964	(47) 29.08.2018	(97) EP 1905102	(47) 29.08.2018	(97) EP 2110112	(47) 29.08.2018	(97) EP 2192634	(47) 29.08.2018
(97) EP 1458438	(47) 29.08.2018	(97) EP 1912254	(47) 29.08.2018	(97) EP 2110488	(47) 29.08.2018	(97) EP 2194864	(47) 29.08.2018
(97) EP 1486056	(47) 29.08.2018	(97) EP 1920065	(47) 29.08.2018	(97) EP 2110929	(47) 29.08.2018	(97) EP 2194921	(47) 29.08.2018
(97) EP 1494812	(47) 29.08.2018	(97) EP 1920755	(47) 29.08.2018	(97) EP 2110938	(47) 29.08.2018	(97) EP 2198093	(47) 29.08.2018
(97) EP 1495308	(47) 29.08.2018	(97) EP 1927100	(47) 29.08.2018	(97) EP 2111094	(47) 29.08.2018	(97) EP 2199238	(47) 29.08.2018
(97) EP 1495528	(47) 29.08.2018	(97) EP 1938195	(47) 29.08.2018	(97) EP 2114244	(47) 29.08.2018	(97) EP 2199373	(47) 29.08.2018
(97) EP 1496822	(47) 29.08.2018	(97) EP 1941458	(47) 29.08.2018	(97) EP 2115889	(47) 29.08.2018	(97) EP 2199713	(47) 29.08.2018
(97) EP 1503290	(47) 29.08.2018	(97) EP 1943530	(47) 29.08.2018	(97) EP 2117520	(47) 29.08.2018	(97) EP 2202644	(47) 29.08.2018
(97) EP 1523040	(47) 29.08.2018	(97) EP 1945586	(47) 29.08.2018	(97) EP 2124371	(47) 29.08.2018	(97) EP 2203981	(47) 29.08.2018
(97) EP 1539018	(47) 29.08.2018	(97) EP 1946153	(47) 29.08.2018	(97) EP 2124405	(47) 29.08.2018	(97) EP 2205991	(47) 29.08.2018
(97) EP 1552277	(47) 29.08.2018	(97) EP 1948852	(47) 29.08.2018	(97) EP 2126359	(47) 29.08.2018	(97) EP 2208240	(47) 29.08.2018
(97) EP 1579301	(47) 29.08.2018	(97) EP 1950216	(47) 29.08.2018	(97) EP 2126971	(47) 29.08.2018	(97) EP 2209412	(47) 29.08.2018
(97) EP 1587248	(47) 29.08.2018	(97) EP 1951500	(47) 29.08.2018	(97) EP 2126982	(47) 29.08.2018	(97) EP 2210162	(47) 29.08.2018
(97) EP 1587612	(47) 29.08.2018	(97) EP 1955190	(47) 29.08.2018	(97) EP 2128794	(47) 29.08.2018	(97) EP 2210174	(47) 29.08.2018
(97) EP 1587650	(47) 29.08.2018	(97) EP 1955517	(47) 29.08.2018	(97) EP 2130071	(47) 29.08.2018	(97) EP 2210568	(47) 29.08.2018
(97) EP 1591257	(47) 29.08.2018	(97) EP 1960850	(47) 29.08.2018	(97) EP 2131251	(47) 29.08.2018	(97) EP 2211204	(47) 29.08.2018
(97) EP 1609262	(47) 29.08.2018	(97) EP 1961166	(47) 29.08.2018	(97) EP 2134067	(47) 29.08.2018	(97) EP 2212650	(47) 29.08.2018
(97) EP 1616294	(47) 29.08.2018	(97) EP 1968165	(47) 29.08.2018	(97) EP 2134937	(47) 29.08.2018	(97) EP 2213049	(47) 29.08.2018
(97) EP 1623717	(47) 29.08.2018	(97) EP 1968685	(47) 29.08.2018	(97) EP 2136719	(47) 29.08.2018	(97) EP 2214609	(47) 29.08.2018
(97) EP 1634016	(47) 29.08.2018	(97) EP 1969633	(47) 29.08.2018	(97) EP 2137576	(47) 29.08.2018	(97) EP 2215268	(47) 29.08.2018
(97) EP 1634021	(47) 29.08.2018	(97) EP 1972098	(47) 29.08.2018	(97) EP 2137931	(47) 29.08.2018	(97) EP 2215666	(47) 29.08.2018
(97) EP 1644136	(47) 29.08.2018	(97) EP 1978808	(47) 29.08.2018	(97) EP 2137983	(47) 29.08.2018	(97) EP 2216525	(47) 29.08.2018
(97) EP 1644711	(47) 29.08.2018	(97) EP 1979791	(47) 29.08.2018	(97) EP 2137986	(47) 29.08.2018	(97) EP 2217437	(47) 29.08.2018
(97) EP 1654110	(47) 29.08.2018	(97) EP 1983300	(47) 29.08.2018	(97) EP 2139616	(47) 29.08.2018	(97) EP 2217602	(47) 29.08.2018
(97) EP 1672517	(47) 29.08.2018	(97) EP 1983962	(47) 29.08.2018	(97) EP 2139976	(47) 29.08.2018	(97) EP 2219704	(47) 29.08.2018
(97) EP 1672968	(47) 29.08.2018	(97) EP 1986661	(47) 29.08.2018	(97) EP 2141729	(47) 29.08.2018	(97) EP 2222458	(47) 29.08.2018
(97) EP 1697045	(47) 29.08.2018	(97) EP 1988222	(47) 29.08.2018	(97) EP 2142384	(47) 29.08.2018	(97) EP 2223060	(47) 29.08.2018
(97) EP 1700378	(47) 29.08.2018	(97) EP 1994244	(47) 29.08.2018	(97) EP 2143102	(47) 29.08.2018	(97) EP 2223104	(47) 29.08.2018
(97) EP 1700408	(47) 29.08.2018	(97) EP 1994783	(47) 29.08.2018	(97) EP 2144360	(47) 29.08.2018	(97) EP 2223337	(47) 29.08.2018
(97) EP 1701559	(47) 29.08.2018	(97) EP 1997026	(47) 29.08.2018	(97) EP 2144683	(47) 29.08.2018	(97) EP 2224877	(47) 29.08.2018
(97) EP 1704607	(47) 29.08.2018	(97) EP 1999982	(47) 29.08.2018	(97) EP 2144979	(47) 29.08.2018	(97) EP 2225186	(47) 29.08.2018
(97) EP 1706849	(47) 29.08.2018	(97) EP 2001293	(47) 29.08.2018	(97) EP 2145406	(47) 29.08.2018	(97) EP 2225288	(47) 29.08.2018
(97) EP 1711396	(47) 29.08.2018	(97) EP 2002399	(47) 29.08.2018	(97) EP 2145854	(47) 29.08.2018	(97) EP 2225685	(47) 29.08.2018
(97) EP 1713395	(47) 29.08.2018	(97) EP 2004011	(47) 29.08.2018	(97) EP 2146455	(47) 29.08.2018	(97) EP 2226390	(47) 29.08.2018
(97) EP 1726235	(47) 29.08.2018	(97) EP 2008807	(47) 29.08.2018	(97) EP 2147340	(47) 29.08.2018	(97) EP 2226724	(47) 29.08.2018
(97) EP 1732238	(47) 29.08.2018	(97) EP 2009815	(47) 29.08.2018	(97) EP 2148973	(47) 29.08.2018	(97) EP 2227559	(47) 29.08.2018
(97) EP 1749174	(47) 29.08.2018	(97) EP 2010236	(47) 29.08.2018	(97) EP 2152008	(47) 29.08.2018	(97) EP 2227674	(47) 29.08.2018
(97) EP 1763902	(47) 29.08.2018	(97) EP 2011164	(47) 29.08.2018	(97) EP 2153010	(47) 29.08.2018	(97) EP 2229511	(47) 29.08.2018
(97) EP 1774621	(47) 29.08.2018	(97) EP 2017565	(47) 29.08.2018	(97) EP 2154450	(47) 29.08.2018	(97) EP 2223074	(47) 29.08.2018
(97) EP 1778397	(47) 29.08.2018	(97) EP 2018131	(47) 29.08.2018	(97) EP 2154606	(47) 29.08.2018	(97) EP 2232476	(47) 29.08.2018
(97) EP 1780825	(47) 29.08.2018	(97) EP 2019811	(47) 29.08.2018	(97) EP 2156214	(47) 29.08.2018	(97) EP 2235198	(47) 29.08.2018
(97) EP 1783569	(47) 29.08.2018	(97) EP 2029851	(47) 29.08.2018	(97) EP 2156361	(47) 29.08.2018	(97) EP 2235626	(47) 29.08.2018
(97) EP 1790855	(47) 29.08.2018	(97) EP 2030198	(47) 29.08.2018	(97) EP 2156598	(47) 29.08.2018	(97) EP 2235722	(47) 29.08.2018
(97) EP 1797057	(47) 29.08.2018	(97) EP 2032754	(47) 29.08.2018	(97) EP 2157150	(47) 29.08.2018	(97) EP 2236412	(47) 29.08.2018
(97) EP 1801274	(47) 29.08.2018	(97) EP 2036259	(47) 29.08.2018	(97) EP 2158221	(47) 29.08.2018	(97) EP 2236751	(47) 29.08.2018
(97) EP 1803210	(47) 29.08.2018	(97) EP 2040477	(47) 29.08.2018	(97) EP 2159034	(47) 29.08.2018	(97) EP 2238780	(47) 29.08.2018
(97) EP 1807135	(47) 29.08.2018	(97) EP 2049962	(47) 29.08.2018	(97) EP 2162250	(47) 29.08.2018	(97) EP 2240305	(47) 29.08.2018
(97) EP 1809230	(47) 29.08.2018	(97) EP 2064774	(47) 29.08.2018	(97) EP 2164609	(47) 29.08.2018	(97) EP 2241969	(47) 29.08.2018
(97) EP 1809740	(47) 29.08.2018	(97) EP 2064791	(47) 29.08.2018	(97) EP 2165788	(47) 29.08.2018	(97) EP 2242162	(47) 29.08.2018
(97) EP 1828081	(47) 29.08.2018	(97) EP 2070688	(47) 29.08.2018	(97) EP 2170182	(47) 29.08.2018	(97) EP 2243008	(47) 29.08.2018
(97) EP 1839188	(47) 29.08.2018	(97) EP 2072951	(47) 29.08.2018	(97) EP 2171825	(47) 29.08.2018	(97) EP 2245768	(47) 29.08.2018
(97) EP 1845440	(47) 29.08.2018	(97) EP 2074364	(47) 29.08.2018	(97) EP 2172271	(47) 29.08.2018	(97) EP 2246380	(47) 29.08.2018
(97) EP 1856902	(47) 29.08.2018	(97) EP 2075714	(47) 29.08.2018	(97) EP 2173390	(47) 29.08.2018	(97) EP 2247879	(47) 29.08.2018
(97) EP 1859249	(47) 29.08.2018	(97) EP 2076446	(47) 29.08.2018	(97) EP 2174274	(47) 29.08.2018	(97) EP 2251173	(47) 29.08.2018
(97) EP 1860382	(47) 29.08.2018	(97) EP 2081735	(47) 29.08.2018	(97) EP 2178789	(47) 29.08.2018	(97) EP 2252560	(47) 29.08.2018
(97) EP 1872162	(47) 29.08.2018	(97) EP 2082178	(47) 29.08.2018	(97) EP 2179522	(47) 29.08.2018	(97) EP 2254048	(47) 29.08.2018
(97) EP 1873791	(47) 29.08.2018	(97) EP 2084858	(47) 29.08.2018	(97) EP 2179803	(47) 29.08.2018	(97) EP 2255096	(47) 29.08.2018
(97) EP 1876001	(47) 29.08.2018	(97) EP 2086982	(47) 29.08.2018	(97) EP 2180271	(47) 29.08.2018	(97) EP 2255301	(47) 29.08.2018
(97) EP 1878157	(47) 29.08.2018	(97) EP 2090150	(47) 29.08.2018	(97) EP 2180367	(47) 29.08.2018	(97) EP 2255396	(47) 29.08.2018
(97) EP 1881909	(47) 29.08.2018	(97) EP 2093095	(47) 29.08.2018	(97) EP 2180511	(47) 29.08.2018	(97) EP 2256782	(47) 29.08.2018
(97) EP 1885648	(47) 29.08.2018	(97) EP 2098355	(47) 29.08.2018	(97) EP 2181139	(47) 29.08.2018	(97) EP 2260193	(47) 29.08.2018
(97) EP 1888158	(47) 29.08.2018	(97) EP 2099006	(47) 29.08.2018	(97) EP 2181240	(47) 29.08.2018	(97) EP 2261806	(47) 29.08.2018
(97) EP 1891123	(47) 29.08.2018	(97) EP 2100426	(47) 29.08.2018	(97) EP 2182177	(47) 29.08.2018	(97) EP 2262149	(47) 29.08.2018
(97) EP 1891180	(47) 29.08.2018	(97) EP 2102476	(47) 29.08.2018	(97) EP 2183578	(47) 29.08.2018	(97) EP 2262632	(47) 29.08.2018
(97) EP 1891501	(47) 29.08.2018	(97) EP 2102571	(47) 29.08.2018	(97) EP 2183671	(47) 29.08.2018	(97) EP 2262915	(47) 29.08.2018
(97) EP 1894285	(47) 29.08.2018	(97) EP 2102781	(47) 29.08.2018	(97) EP 2188715	(47) 29.08.2018	(97) EP 2263560	(47) 29.08.2018
(97) EP 1896043	(47) 29.08.2018	(97) EP 2103889	(47) 29.08.2018	(97) EP 2191344	(47) 29.08.2018	(97) EP 2264830	(47) 29.08.2018
(97) EP 1903936	(47) 29.08.2018	(97) EP 2104352	(47) 29.08.2018	(97) EP 2192211	(47) 29.08.2018	(97) EP 2265025	(47) 29.08.2018

Zveřejněné překlady evropských patentových spisů

U následujících udělených evropských patentů s účinky pro Českou republiku byl majitelem předložen překlad patentového spisu do českého jazyka (§ 35c odst. 2 až 4 zákona č. 527/1990 Sb., v platném znění). Údaje jsou řazeny vzestupně podle čísel evropských patentů.

(97) **EP 1591514**
(47) 06.06.2018
(97) 02.11.2005
(51) **C10L 1/16** (2006.01)
C10L 1/18 (2006.01)
C10L 1/14 (2006.01)
(96) 26.04.2005
(96) 05290917.3
(73) TOTAL MARKETING SERVICES, 92800 Puteaux, FR
(72) Germanaud, Laurent, 38540 Meyrieux, FR
Eydoux, Franck, 69440 Saint-Laurent-d'Agny, FR
Doucet, Clarisse, 69004 Lyon, FR
Fadel, Denis, 38670 Chesse/Rhone, FR
Chambon, Cécile, 69630 Chaponost, FR
Trémolière, Christian, 06460 Saint-Vallier-de-Thieux, FR
Mercier, Jean-Paul, 78400 Chatou, FR
(54) **Použití aditiv pro vylepšení zápachu kompozic uhlovodíků a kompozice uhlovodíků obsahující tato aditiva**
(32) 0404654
(31) 30.04.2004
(33) FR
(74) Všetečka Zelený Švorčík Kalenský a partneři, advokátní a patentová kancelář, JUDr. Michal Havlík, advokát, Hálkova 1406/2, Praha 2, 12000

(97) **EP 1805158**
(47) 27.06.2018
(97) 26.05.2006
(51) **C07D 295/22** (2006.01)
C07D 211/96 (2006.01)
C07D 213/74 (2006.01)
C07D 405/04 (2006.01)
C07D 209/08 (2006.01)
C07D 401/12 (2006.01)
C07D 409/12 (2006.01)
C07D 333/60 (2006.01)
C07D 487/08 (2006.01)
C07D 257/04 (2006.01)
C07D 471/08 (2006.01)
A61K 31/496 (2006.01)
A61K 31/4965 (2006.01)
A61K 31/4985 (2006.01)
A61P 3/10 (2006.01)
(96) 25.10.2005
(96) 05851253.4
(73) Kalypsys, Inc., San Diego, CA 92121, US
(72) NOBLE, Steward A., San Diego, California 92130, US
OSHIRO, Guy, California 92129, US
MALECHA, James W., California 92130, US
ZHAO, Cunxiang, California 92130, US
ROBINSON, Carmen K.M., California 92069, US
DURON, Sergio G., California 92103, US
SERTIC, Michael, California 92014, US
LINDSTROM, Andrew, California 92024, US
SHIAU, Andrew, California 92101, US
BAYNE, Christopher, D., Honolulu, CA 96818, US
KAHRAMAN, Mehmet, California 92126, US
LOU, Boliang, California 40241, US
GOVEK, Steven, California 92129, US
(54) **Sulfonylem substituované bicyklické sloučeniny jako modulátory PPAR**
(32) 623252 P, 679813 P
(31) 29.10.2004, 11.05.2005
(33) US, US
(86) PCT/US2005/038418
(87) WO 2006/055187
(74) Všetečka Zelený Švorčík Kalenský a partneři, advokátní a patentová kancelář, JUDr. Michal Havlík, advokát, Hálkova 1406/2, Praha 2, 12000

(97) **EP 1855878**
(47) 31.01.2018
(97) 08.09.2006
(51) **B32B 17/06** (2006.01)
C03C 27/12 (2006.01)
C09K 21/02 (2006.01)
C01B 33/32 (2006.01)
(96) 02.03.2006
(96) 06708600.9
(73) AGC Glass Europe, 1348 Louvain-la-Neuve, BE
(72) GOELFF, Pierre, 6040 Jumet, BE
(54) **Protipožární vitráž**
(32) 200500113
(31) 02.03.2005
(33) BE
(86) PCT/EP2006/060394
(87) WO 2006/092426
(74) Traplová Hakr Kubát, advokátní a patentová kancelář, Ing. Eduard Hakr patentový zástupce, Přístavní 531/24, Praha 7, Holešovice, 17000

(97) **EP 1864405**
(47) 30.05.2018
(97) 05.10.2006
(51) **H04B 7/26** (2006.01)
H04W 52/36 (2009.01)
(96) 29.03.2006
(96) 06716541.5
(73) Samsung Electronics Co., Ltd., Suwon-si, Gyeonggi-do, 443-742, KR
(72) KWAK, Yong-Jun 206-901, Sujinmaeul 2-danji, Gyeonggi-do 449-514, KR
CHOI, Sung-Ho 232-503, Hwanggolmaeul 2-danji Apt., Gyeonggi-do 443-740, KR
LEE, Ju-Ho 730-304, Salgulol Hyundai Apt., Gyeonggi-do 443-736, KR
HEO, Youn-Hyoung 202, 1035-2, Yeongtong-dong, Gyeonggi-do 443-813, KR
(54) **Způsob a přístroj pro signalizaci informace o maximálním výkonu vysílací části UE základnové stanici pro plánování přenosu paketů uplinku v mobilním komunikačním systému**
(32) 20050025893
(31) 29.03.2005
(33) KR
(86) PCT/KR2006/001149
(87) WO 2006/104348
(74) Traplová Hakr Kubát, advokátní a patentová kancelář, ing. Eduard Hakr patentový zástupce, Přístavní 24, Praha 7, 17000

(97) **EP 1884737**
(47) 16.05.2018
(97) 06.02.2008
(51) **F42B 7/04** (2006.01)
F42B 5/03 (2006.01)
(96) 13.07.2007
(96) 07405205.1
(73) Saltech AG, 4658 Däniken SO, CH
(72) Kempf, Christian, Dr., 4600 Olten, CH
(54) **Náboj s gumovými broky**
(32) 12492006
(31) 03.08.2006
(33) CH
(74) KOREJZOVA LEGAL v.o.s., JUDr. Petra Sauvage de Brantes, Korunní 810/104, Praha 10, Vinohrady, 10100

(97) **EP 1889356**
(47) 28.03.2018
(97) 14.12.2006
(51) **H02P 25/22** (2006.01)
H02P 23/03 (2006.01)
H02P 25/092 (2016.01)
H02P 25/098 (2016.01)

(96) 30.05.2006
(96) 06763362.8
(73) Vorwerk & Co. Interholding GmbH, 42275 Wuppertal, DE
(72) CALDEWEY, Uwe, 44229 Dortmund, DE
BÜTTGENS, Oliver, 21337 Lüneburg, DE
(54) **Způsob řízení motoru s reluktanci**
(32) 102005025770
(31) 04.06.2005
(33) DE
(86) PCT/EP2006/062709
(87) WO 2006/131459
(74) Macek and Partners, Mgr. Jiří Macek, Sázavská 751/16, Praha 2, Vinohrady, 12000

(97) **EP 1902953**
(47) 27.06.2018
(97) 26.03.2008
(51) **B64C 27/14** (2006.01)
F04D 29/66 (2006.01)
B64D 33/02 (2006.01)
F02C 7/045 (2006.01)
F02C 7/055 (2006.01)
F04D 29/42 (2006.01)

(96) 07.09.2007
(96) 07115944.6
(73) Safran Helicopter Engines, 64510 Bordes, FR
(72) Baude, Pierre, 64800, Nay, FR
(54) **Motor helikoptéry s plynovou turbínou s odhlučňovacím zařízením**
(32) 0653835
(31) 20.09.2006
(33) FR
(74) Všetečka Zelený Švorčík Kalenský a partneři, advokátní a patentová kancelář, JUDr. Michal Havlík, advokát, Hálkova 1406/2, Praha 2, 12000

(97) **EP 1962814**
(47) 25.04.2018
(97) 28.06.2007
(51) **A61K 9/48** (2006.01)
(96) 22.12.2006
(96) 06831479.8
(73) Cyclacel Limited, London EC4V 6BJ, GB
(72) WESTWOOD, Robert, Dundee DD1 5JJ, GB
SELKIRK, Alistair, Dundee DD1 5JJ, GB

(54) **Krystalické suspenze derivátů pyrimidinového nukleosidu v kapslích**
(32) 0526419
(31) 23.12.2005
(33) GB
(86) PCT/GB2006/004927
(87) WO 2007/072061
(74) Traplová Hakr Kubát, advokátní a patentová kancelář, ing. Eduard Hakr patentový zástupce, Přístavní 24, Praha 7, 17000

(97) **EP 1981937**
(47) 27.06.2018
(97) 26.07.2007
(51) **C08K 9/04** (2006.01)
C08G 77/04 (2006.01)
C08K 3/34 (2006.01)
C08L 83/04 (2006.01)

(96) 17.01.2007
(96) 07718349.9
(73) Momentive Performance Materials Inc., Waterford, NY 12188, US
(72) WILLIAMS, David, A., Ganesvoort, NY 12831, US
KUMAR, Vikram, Bangalore 560017, IN
NESAKUMAR, Edward, J., Bangalore 560017, IN
RAMAKRISHNAN, Indumathi, Bangalore 560037, IN
(54) **Anorganicko-organický nanokompozit**
(32) 336948
(31) 20.01.2006
(33) US
(86) PCT/US2007/001235
(87) WO 2007/084563
(74) Rott, Růžička & Guttman Patentové, známkové a advokátní kanceláře, JUDr. Ing. Michal Guttman, patentový zástupce, Vinohradská 37/938, Praha 2, 12000

(97) **EP 1986772**
(47) 30.05.2018
(97) 23.08.2007
(51) **B01J 20/06** (2006.01)
B01J 20/30 (2006.01)
B01J 20/34 (2006.01)
B01D 53/02 (2006.01)
B01J 23/80 (2006.01)

(96) 07.02.2007
(96) 07704398.2
(73) BASF SE, 67056 Ludwigshafen am Rhein, DE
(72) SCHLITTER, Stephan, 67117 Limburgerhof, DE
HATSCHER, Stephan, 28857 Syke, DE
HESSE, Michael, 67549 Worms, DE
URTEL, Heiko, 68165 Mannheim, DE
(54) **Adsorpční hmota a způsob odstraňování CO z materiálůvých proudů**
(32) 06101654
(31) 14.02.2006
(33) EP
(86) PCT/EP2007/051140
(87) WO 2007/093526
(74) Všetečka Zelený Švorčík Kalenský a partneři, advokátní a patentová kancelář, JUDr. Otakar Švorčík, advokát, Hálkova 2, Praha 2, 12000

(97) **EP 2084176**
(47) 30.05.2018
(97) 29.05.2008
(51) **C07K 1/04** (2006.01)
C07K 14/655 (2006.01)

(96) 31.08.2007
(96) 07805470.7
(73) Ipsen Manufacturing Ireland Limited, Blanchardstown Dublin 15, IE
(72) DALTON, Catherine Fiona, County Dublin, IE
EYNON, John Stuart, Bellingham, MA 02019, US
JACKSON, Steven Allen, Newtonville, MA 02458, US
SIWRUK, Gary Alexander, Franklin, MA 02038, US
(54) **Boc a Fmoc syntéza peptidů na pevné fázi**
(32) 20060841
(31) 21.11.2006
(33) IE
(86) PCT/IE2007/000080
(87) WO 2008/062391
(74) Všetečka Zelený Švorčík Kalenský a partneři, advokátní a patentová kancelář, JUDr. Otakar Švorčík, advokát, Hálkova 2, Praha 2, 12000

(97) **EP 2139917**
(47) 25.04.2018
(97) 25.09.2008
(51) **C07K 14/72** (2006.01)
A61P 35/00 (2006.01)
A61K 38/17 (2006.01)
A61K 39/385 (2006.01)
C07K 16/28 (2006.01)
C12N 5/10 (2006.01)
C12N 15/12 (2006.01)
C12N 15/63 (2006.01)

(96) 14.03.2008
(96) 08717866.1
(73) Cancer Research Technology Limited, London EC1V 4AD, GB
(72) AURICCHIO, Ferdinando, 80123 Napoli, IT
MIGLIACCIO, Antimo, 80138 Napoli, IT
(54) **Anti-androgenní peptidy a jejich použití v léčbě rakoviny**
(32) 895424 P
(31) 16.03.2007
(33) US
(86) PCT/EP2008/053127
(87) WO 2008/113770
(74) PatentEnter s.r.o., Koliště 1965/13a, Brno, Černá Pole, 60200

(97) **EP 2148766**
(47) 06.06.2018
(97) 30.10.2008
(51) **B26B 21/22** (2006.01)
(96) 18.04.2008
(96) 08737920.2
(73) The Gillette Company LLC, Boston, MA 02127, US

- (72) O'CONNOR, William, Thomas, Londonderry, New Hampshire 03053, US
PRUDDEN, John, Jr., Essex, Massachusetts 01929, US
TUCKER, William, Earle, Attleboro, Massachusetts 02703, US
(54) **Kazeta holicího strojku s přední osou otáčení**
(32) 788538
(31) 20.04.2007
(33) US
(86) PCT/IB2008/051511
(87) WO 2008/129498
(74) Fischer&Partner IP s.r.o., Na hrobcí 294/5, Praha 2, Nové Město, 12800

- (97) **EP 2208001**
(47) 30.05.2018
(97) 22.05.2009
(51) **F23K 3/02** (2006.01)
(96) 14.11.2008
(96) 08849070.1
(73) PAUL WURTH S.A., 1122 Luxembourg, LU
(72) SCHMIT, Jean, L-9250 Diekirch, LU
CAUWENBERGHS, Bernard, L-8387 Koerich, LU
JUNK, Guy, L-9016 Ettelbruck, LU
LUNKES, Christian, L-4459 Soleuvre, LU
(54) **Vstříkovací systém pro pevné části**
(32) 91376
(31) 16.11.2007
(33) LU
(86) PCT/EP2008/065533
(87) WO 2009/063037
(74) Traplová Hakr Kubát, advokátní a patentová kancelář, ing. Eduard Hakr patentový zástupce, Přístavní 24, Praha 7, 17000

- (97) **EP 2214938**
(47) 18.04.2018
(97) 28.05.2009
(51) **B60S 1/52** (2006.01)
(96) 18.11.2008
(96) 08851760.2
(73) Valeo Systèmes d'Essuyage, 78322 Le Mesnil Saint Denis, FR
(72) CAILLOT, Gérald, F-78720 CERNAY LA VILLE, FR
JARASSON, Jean-Michel, F-78990 ELANCOURT, FR
IZABEL, Vincent, F-91380 CHILLY MAZARIN, FR
(54) **Stírací rameno na okna vozidla**
(32) 0708115
(31) 19.11.2007
(33) FR
(86) PCT/EP2008/065739
(87) WO 2009/065821
(74) Všeťečka Zelený Švorčík Kalenský & Partners, advokátní a patentová kancelář, JUDr. Michal Havlík, advokát, Hálkova 1406/2, Praha 2, 12000

- (97) **EP 2230453**
(47) 30.05.2018
(97) 22.09.2010
(51) **F23L 7/00** (2006.01)
F23C 9/08 (2006.01)
F23C 6/04 (2006.01)
F23C 9/00 (2006.01)
(96) 12.02.2010
(96) 10153441.0
(73) AGA AB, 181 81 Lidingö, SE
(72) Ekman, Tomas, 132 37, Saltsjö-Boo, SE
Lugnet, Anders, 762 92, Rimbo, SE
Gartz, Mats, 192 69, Sollentuna, SE
Ritzén, Ola, 184 94, Åkersberga, SE
(54) **Způsob homogenizace rozložení tepla, jakož i snížení množství NOx**
(32) 0950178
(31) 20.03.2009
(33) SE
(74) Traplová Hakr Kubát, advokátní a patentová kancelář, ing. Eduard Hakr patentový zástupce, Přístavní 24, Praha 7, 17000

- (97) **EP 2246681**
(47) 25.07.2018
(97) 03.11.2010
(51) **G01L 1/24** (2006.01)
G01L 5/16 (2006.01)

- G01L 5/20** (2006.01)
G01M 17/10 (2006.01)
(96) 09.03.2010
(96) 10002456.1
(73) Deutsche Bahn AG, 10785 Berlin, DE
(72) Brodtka, Andreas, 31675 Bückeberg, DE
Schwabe, Olaf, 32457 Porta Westfalica, DE
Göber, Steffen, 32427 Minden, DE
(54) **Zařízení k měření sil vznikajících mezi kolem a kolejnicí, zejména měřicí dvojkolí pro kolejová vozidla**
(32) 102009018927
(31) 28.04.2009
(33) DE
(74) Všeťečka Zelený Švorčík Kalenský a partneři, advokátní a patentová kancelář, JUDr. Michal Havlík, Hálkova 1406/2, Praha 2, Nové Město, 12000

- (97) **EP 2250914**
(47) 04.07.2018
(97) 17.11.2010
(51) **A43B 1/00** (2006.01)
A43B 5/16 (2006.01)
A43B 23/02 (2006.01)
A43D 8/16 (2006.01)
A43D 8/22 (2006.01)
B32B 27/12 (2006.01)
B44C 1/00 (2006.01)
B29D 35/14 (2010.01)
(96) 07.05.2010
(96) 10004895.8
(73) Sport Maska Inc., Montréal, Québec H4R 3L3, CA
(72) Koyess, Philippe, Lachine, QC H8T 1T5, CA
Dekoos, David, Montréal, QC H3Z 2P8, CA
(54) **Laminát grafického prvku pro využití při sestavování bruslařské boty**
(32) 177621 P
(31) 12.05.2009
(33) US
(74) Čermák a spol., JUDr. Věra Čermáková, advokát, Elišky Peškové 735/15, Praha 5, Smíchov, 15000

- (97) **EP 2286502**
(47) 11.07.2018
(97) 23.12.2009
(51) **F16H 57/04** (2010.01)
H02K 7/08 (2006.01)
F16H 25/20 (2006.01)
B23Q 11/12 (2006.01)
B23Q 5/40 (2006.01)
H02K 7/06 (2006.01)
H02K 9/19 (2006.01)
(96) 12.05.2009
(96) 09765479.2
(73) SEW-EURODRIVE GmbH & Co. KG, 76646 Bruchsal, DE
(72) DITTES, Gerhard, 75053 Gondelsheim, DE
BECKER, Jürgen, 68789 St. Leon-Rot, DE
GABRIEL, Markus, 76646 Bruchsal, DE
(54) **Vřetenový motor**
(32) 102008025072
(31) 26.05.2008
(33) DE
(86) PCT/EP2009/003336
(87) WO 2009/152899
(74) Rott, Růžička & Guttman Patentové, známkové a advokátní kanceláře, Ing. Jiří Andera, patentový zástupce, Vinohradská 37/938, Praha 2, 12000

- (97) **EP 2301531**
(47) 06.06.2018
(97) 30.03.2011
(51) **A61K 31/337** (2006.01)
A61K 31/535 (2006.01)
A61K 38/22 (2006.01)
A61K 31/7068 (2006.01)
A61P 35/00 (2006.01)
A61K 31/436 (2006.01)
(96) 21.02.2006
(96) 10011106.1

- (73) Abraxis BioScience, LLC, Summit, NJ 07901, US
(72) Desai, Neil, P., Pacific Palisades, CA 90272, US
Soon-Shiong, Patrick, Culver City, CA 90232, US
(54) **Kombinace a způsoby podávání účinných látek a kombinační terapie**
(32) 654245 P
(31) 18.02.2005
(33) US
(74) Všeťečka Zelený Švorčík Kalenský & Partners, advokátní a patentová kancelář, JUDr. Michal Havlík, advokát, Hálkova 1406/2, Praha 2, 12000
-
- (97) **EP 2332085**
(47) 30.05.2018
(97) 11.03.2010
(51) **A61M 5/142** (2006.01)
G06F 19/00 (2018.01)
(96) 03.09.2009
(96) 09782585.5
(73) F. Hoffmann-La Roche AG, 4070 Basel, CH
(72) BUCK, Schuyler, 47304 Muncie, US
BUHR, Andreas, 4552 Derendingen, CH
BUSH, Jason, 46038 Fishers, US
HELLWIG, Robert, 3006 Bern, CH
MARKISOHN, David, Bradley, 46256 Indianapolis, US
ORGAN, Leon R. III, 46205 Indianapolis, US
(54) **Softwarový program pro inzulinovou pumpu s prvkem předběžného náhledu na profil bazální rychlosti**
(32) 205570
(31) 05.09.2008
(33) US
(86) PCT/EP2009/061428
(87) WO 2010/026203
(74) Čermák a spol., JUDr. Karel Čermák jr. Ph.D., LL.M., Elišky Peškové 735/15, Praha 5, 15000
-
- (97) **EP 2342021**
(47) 30.05.2018
(97) 06.05.2010
(51) **B05B 1/02** (2006.01)
B05B 1/20 (2006.01)
F23J 7/00 (2006.01)
F23J 15/00 (2006.01)
(96) 30.10.2009
(96) 09760786.5
(73) SOLVAY SA, 1120 Bruxelles, BE
(72) CARTAGE, Thierry, B-1082 Brussels, BE
BODSON, Olivier Jacques F.J.G., B-1300 Limal, BE
THIJSSSEN, Marc, B-3090 Overijse, BE
(54) **Zařízení a proces k distribuci tekutin**
(32) 0857436
(31) 31.10.2008
(33) FR
(86) PCT/EP2009/064405
(87) WO 2010/049534
(74) Traplová Hakr Kubát, advokátní a patentová kancelář, ing. Eduard Hakr patentový zástupce, Přístavní 24, Praha 7, 17000
-
- (97) **EP 2343000**
(47) 18.07.2018
(97) 13.07.2011
(51) **A47K 3/40** (2006.01)
B28B 11/00 (2006.01)
(96) 06.01.2011
(96) 11150278.7
(73) Easy Sanitary Solutions B.V., 7575 BK Oldenzaal, NL
(72) Keizers, Jurgen Hendrik Peter Joseph, 7582 GH, Lossers, NL
(54) **Zakřivená dlaždice**
(32) 2004076
(31) 07.01.2010
(33) NL
(74) Všeťečka Zelený Švorčík Kalenský a partneři, advokátní a patentová kancelář, JUDr. Michal Havlík, advokát, Hálkova 1406/2, Praha 2, 12000
-
- (97) **EP 2370259**
(47) 01.08.2018
(97) 17.06.2010
(51) **B41J 2/135** (2006.01)
-
- B41J 2/01** (2006.01)
B41J 2/045 (2006.01)
(96) 08.12.2008
(96) 08878796.5
(73) Hewlett-Packard Development Company, L.P., Houston, TX 77070, US
(72) BENJAMIN, Trudy, Vancouver, Washington 98683, US
TORGERSON, Joseph M., Corvallis, Oregon 97330, US
(54) **Zařízení pro vypouštění tekutiny**
(86) PCT/US2008/085883
(87) WO 2010/068192
(74) PatentEnter s.r.o., Koliště 1965/13a, Brno, Černá Pole, 60200
-
- (97) **EP 2373765**
(47) 30.05.2018
(97) 17.06.2010
(51) **C10J 3/00** (2006.01)
C10K 1/02 (2006.01)
C10K 1/08 (2006.01)
C10K 3/04 (2006.01)
(96) 08.12.2008
(96) 08875424.7
(73) Plagazi AB, 269 21 Båstad, SE
(72) RINGHEIM, Daniel, S-182 62 Djursholm, SE
GRANBERG, Torsten, S-269 34 Båstad, SE
(54) **Flexibilní modulární systém pro výrobu vodíku pomocí plazmového zplyňování**
(86) PCT/EP2008/067010
(87) WO 2010/066281
(74) Rott, Růžička & Guttman Patentové, známkové a advokátní kanceláře, Ing. Jana Fuchsová, patentový zástupce, Vinohradská 938/37, Praha 2, 12000
-
- (97) **EP 2376409**
(47) 18.07.2018
(97) 22.07.2010
(51) **C07C 17/25** (2006.01)
C07C 17/38 (2006.01)
C07C 21/18 (2006.01)
C07C 17/02 (2006.01)
(96) 12.01.2010
(96) 10706296.0
(73) Arkema France, 92700 Colombes, FR
(72) SEDAT, Pierre-Marie, 69210 Fleurieux sur l'Arbresle, FR
BOSSOUTROT, Jean-Michel, 69630 Chaponost, FR
(54) **Způsob přípravy olefinických fluorovaných sloučenin**
(32) 0950157
(31) 13.01.2009
(33) FR
(86) PCT/FR2010/050043
(87) WO 2010/081988
(74) Všeťečka Zelený Švorčík Kalenský a partneři, advokátní a patentová kancelář, JUDr. Michal Havlík, advokát, Hálkova 1406/2, Praha 2, 12000
-
- (97) **EP 2384097**
(47) 27.06.2018
(97) 02.11.2011
(51) **H05H 1/34** (2006.01)
(96) 19.04.2006
(96) 11170259.3
(73) Hypertherm, Inc., Hanover, NH 03755, US
(72) Duan, Zheng, Hanover, NH New Hampshire 03755, US
Liebold, Stephen M, Grantham, NH New Hampshire 03753, US
Brandt, Aaron D, Grantham, NH New Hampshire 03753, US
(54) **Plazmový hořák s šikmým vstříkáváním ochranného proudu**
(32) 672777 P
(31) 19.04.2005
(33) US
(74) Všeťečka Zelený Švorčík Kalenský a partneři, advokátní a patentová kancelář, JUDr. Michal Havlík, advokát, Hálkova 1406/2, Praha 2, 12000
-
- (97) **EP 2403520**
(47) 25.04.2018
(97) 10.09.2010
(51) **A61K 38/28** (2006.01)
A61K 47/12 (2006.01)
A61K 47/18 (2017.01)

A61K 9/00 (2006.01)
(96) 03.03.2010
(96) 10713742.4
(73) Eli Lilly and Company, Indianapolis, IN 46285, US
(72) STEINER, Solomon, S., Mount Kisco NY 10549, US
POHL, Roderike, Sherman CT 06784, US
LI, Ming, Yorktown Heights NY 10598, US
HAUSER, Robert, Columbia MD 21045, US
(54) **Inzulínové formulace pro rychlou absorpci**
(32) 397219
(31) 03.03.2009
(33) US
(86) PCT/US2010/026073
(87) WO 2010/102020
(74) PatentEnter s.r.o., Koliště 1965/13a, Brno, Černá Pole, 60200

(97) **EP 2414606**
(47) 06.06.2018
(97) 07.10.2010
(51) *F16B 5/06* (2006.01)
F16B 19/10 (2006.01)
F16B 21/08 (2006.01)
H02B 1/30 (2006.01)
E05B 9/08 (2006.01)
(96) 17.07.2009
(96) 09777263.6
(73) Ramsauer, Dieter, 58332 Schwelm, DE
(72) Ramsauer, Dieter, 58332 Schwelm, DE
(54) **Západkový montážní úchyt**
(32) 202009004280 U
(31) 01.04.2009
(33) DE
(86) PCT/EP2009/005207
(87) WO 2010/112052
(74) Čermák a spol., JUDr. Karel Čermák jr. Ph.D., LL.M., Elišky Peškové 735/15, Praha 5, 15000

(97) **EP 2420519**
(47) 13.06.2018
(97) 21.10.2010
(51) *C08F 4/654* (2006.01)
C08F 10/06 (2006.01)
C08F 4/651 (2006.01)
C08F 4/656 (2006.01)
C08F 110/06 (2006.01)
(96) 16.04.2010
(96) 10764054.2
(73) China Petroleum & Chemical Corporation, Beijing 100728, CN
Beijing Research Institute of Chemical Industry, China Petroleum & Chemical Corporation, Chaoyang District Beijing 100013, CN
(72) TAN, Zhong, Beijing 100013, CN
YAN, Li'an, Beijing 100013, CN
XU, Xiudong, Beijing 100013, CN
ZHOU, Qilong, Beijing 100013, CN
SONG, Weiwei, Beijing 100013, CN
LI, Fengkui, Beijing 100013, CN
YIN, Shanshan, Beijing 100013, CN
YU, Jinhua, Beijing 100013, CN
WANG, Ying, Beijing 100013, CN
REN, Chunhong, Beijing 100013, CN
(54) **Katalytická složka pro polymeraci olefinů, způsob její přípravy a katalyzátor obsahující tuto složku**
(32) 200910082420, 200910163055
(31) 17.04.2009, 21.08.2009
(33) CN, CN
(86) PCT/CN2010/000515
(87) WO 2010/118641
(74) Vsetečka Zelený Švorčík Kalenský & Partners, advokátní a patentová kancelář, JUDr. Michal Havlík, advokát, Hálkova 1406/2, Praha 2, 12000

(97) **EP 2437279**
(47) 30.05.2018
(97) 04.04.2012
(51) *H01J 37/147* (2006.01)
H01J 37/28 (2006.01)
(96) 30.09.2011

(96) 11007981.1
(73) Carl Zeiss Microscopy GmbH, 07745 Jena, DE
(72) Biberger, Josef, 93359 Wildenberg, DE
Pulwey, Ralph, 73430 Aalen, DE
Adolf, Andreas, 73432 Aalen, DE
(54) **Iontový svazkový systém a způsob řízení iontového svazkového systému**
(32) 102010047331, 404433 P
(31) 01.10.2010, 01.10.2010
(33) DE, US
(74) Traplová Hakr Kubát, advokátní a patentová kancelář, Ing. Eduard Hakr patentový zástupce, Přístavní 24, Praha 7, 17000

(97) **EP 2446986**
(47) 23.05.2018
(97) 29.12.2010
(51) *B22F 9/20* (2006.01)
H01G 9/052 (2006.01)
(96) 31.03.2010
(96) 10791134.9
(73) Ningxia Orient Tantalum Industry Co., Ltd., Dawukou District Shizuishan, Ningxia 753-000, CN
(72) SHI, Wenfeng, Ningxia 753000, CN
CHEN, Xueqing, Ningxia 753000, CN
LI, Yong, Ningxia 753000, CN
XI, Xudong, Ningxia 753000, CN
GUO, Tao, Ningxia 753000, CN
(54) **Způsob výroby tantalového prášku pro kondenzátory**
(32) 200910148628
(31) 25.06.2009
(33) CN
(86) PCT/CN2010/000414
(87) WO 2010/148627
(74) Vsetečka Zelený Švorčík Kalenský a partneři, advokátní a patentová kancelář, JUDr. Otakar Švorčík, advokát, Hálkova 2, Praha 2, 12000

(97) **EP 2447442**
(47) 06.06.2018
(97) 02.05.2012
(51) *E04F 15/06* (2006.01)
E04F 15/02 (2006.01)
E04F 17/00 (2006.01)
E04H 3/24 (2006.01)
(96) 22.10.2011
(96) 11008496.9
(73) Herbstreith & Fox KG Pektin-Fabriken, 75305 Neuenbürg, DE
(72) Bernhardt, Andreas, 14542 Werder/Havel, DE
(54) **Prvek podlahové krytiny**
(32) 202010014973 U
(31) 30.10.2010
(33) DE
(74) Vsetečka Zelený Švorčík Kalenský a partneři, advokátní a patentová kancelář, JUDr. Michal Havlík, advokát, Hálkova 1406/2, Praha 2, 12000

(97) **EP 2467999**
(47) 21.02.2018
(97) 24.02.2011
(51) *H04M 15/00* (2006.01)
H04W 4/24 (2018.01)
(96) 19.08.2010
(96) 10749603.6
(73) Deutsche Telekom AG, 53113 Bonn, DE
(72) SPEICHER, Sebastian, 53225 Bonn, DE
(54) **Mobilní radiová přístupová síť, mobilní řídicí jednotka, způsob tarifkace v radiové přístupové síti a program**
(32) 09010664, 235178 P
(31) 19.08.2009, 19.08.2009
(33) EP, US
(86) PCT/EP2010/005089
(87) WO 2011/020614
(74) FISCHER & PARTNER IP s.r.o., Na Hrobci 294/5, Praha 2, Nové Město, 12800

(97) **EP 2504109**
(47) 20.06.2018
(97) 03.06.2011

- (51) **B03C 3/36** (2006.01)
(96) 02.03.2010
(96) 10707264.7
(73) General Electric Technology GmbH, 5400 Baden, CH
(72) GUPTA, Pankaj Kumar, Rajasthan 302024, IN
PAULRAJ, Blooshee Arulsingh, Tamil Nadu 600013, IN
DASH, Nanda Kishore, Orissa 751009, IN
- (54) **Systém a způsob měření distribuce plynu u elektrostatického odlučovače**
(32) 2435DE2009
(31) 26.11.2009
(33) IN
(86) PCT/EP2010/052591
(87) WO 2011/063996
(74) Traplová Hakr Kubát, advokátní a patentová kancelář, ing. Eduard Hakr patentový zástupce, Přístavní 24, Praha 7, 17000
-
- (97) **EP 2508835**
(47) 30.05.2018
(97) 10.10.2012
(51) **F41G 3/06** (2006.01)
F41G 1/473 (2006.01)
(96) 06.04.2012
(96) 12002522.6
(73) Swarovski-Optik KG., 6067 Absam, AT
(72) Roider, Konrad, A., 6068 Mils, AT
Zimmermann, Andreas, 6166 Fulpmes, AT
- (54) **Mířicí zařízení**
(32) 4902011
(31) 06.04.2011
(33) AT
(74) Všetečka Zelený Švorčík Kalenský a partneři, advokátní a patentová kancelář, JUDr. Otakar Švorčík, advokát, Hálkova 2, Praha 2, 12000
-
- (97) **EP 2513510**
(47) 18.04.2018
(97) 23.06.2011
(51) **F16H 1/32** (2006.01)
(96) 18.12.2009
(96) 09805918.1
(73) SPINEA, s.r.o., 080 05 Prešov, SK
(72) JANEK, Bartolomej, 08001 Presov, SK
- (54) **Převodovka**
(86) PCT/EP2009/009141
(87) WO 2011/072707
(74) Patentová a známková kancelář, Ing. Jaromír Příkryl, Včelín 1161, Hulín, 76824
-
- (97) **EP 2516572**
(47) 13.06.2018
(97) 21.07.2011
(51) **C09J 5/06** (2006.01)
C09J 11/04 (2006.01)
(96) 07.12.2010
(96) 10790403.9
(73) tesa SE, 22848 Norderstedt, DE
(72) ENGELDINGER, Hans Karl, 25451 Quickborn, DE
GRÜNAUER, Judith, 22117 Hamburg, DE
KEITE-TELGENBÜSCHER, Klaus, 22529 Hamburg, DE
- (54) **Teplem aktivované lepitelné plošné prvky**
(32) 102009055099
(31) 21.12.2009
(33) DE
(86) PCT/EP2010/069057
(87) WO 2011/085874
(74) KOREJZOVA LEGAL v.o.s., JUDr. Petra Sauvage de Brantes, Korunní 810/104, Praha 10, Vinohrady, 10100
-
- (97) **EP 2560760**
(47) 30.05.2018
(97) 27.10.2011
(51) **B02C 2/00** (2006.01)
(96) 19.04.2011
(96) 11724686.8
(73) Metso Minerals, Inc., 00100 Helsinki, FI
(72) PELTOMÄKI, Kari, FI-33560 Tampere, FI
- (54) **Opotřebitelná součást, drtící zařízení a drtící stanice pro minerální materiál**
(32) 20100169
(31) 23.04.2010
(33) FI
(86) PCT/FI2011/050351
(87) WO 2011/131835
(74) Všetečka Zelený Švorčík Kalenský a partneři, advokátní a patentová kancelář, JUDr. Michal Havlík, advokát, Hálkova 1406/2, Praha 2, 12000
-
- (97) **EP 2563852**
(47) 13.06.2018
(97) 03.11.2011
(51) **B29D 7/01** (2006.01)
B29K 23/00 (2006.01)
B29K 105/04 (2006.01)
B29K 105/16 (2006.01)
B29C 55/00 (2006.01)
B29C 55/14 (2006.01)
C08K 3/22 (2006.01)
C08J 5/18 (2006.01)
C08K 5/098 (2006.01)
C08L 23/12 (2006.01)
H01G 9/00 (2006.01)
H01G 9/02 (2006.01)
H01G 11/52 (2013.01)
H01M 10/052 (2010.01)
H01M 2/14 (2006.01)
H01M 2/16 (2006.01)
(96) 20.04.2011
(96) 11716837.7
(73) Treofan Germany GmbH & Co. KG, 66539 Neunkirchen, DE
(72) BUSCH, Detlef, 66740 Saarlouis, DE
SCHMITZ, Bertram, F-57200 Sarreguemines, FR
KLEIN, Dominic, 66450 Bexbach, DE
- (54) **Vysoce porézní separační fólie**
(32) 102010018374
(31) 26.04.2010
(33) DE
(86) PCT/EP2011/002028
(87) WO 2011/134626
(74) Čermák a spol., JUDr. Karel Čermák jr. Ph.D., LL.M., Elišky Peškové 735/15, Praha 5, 15000
-
- (97) **EP 2594272**
(47) 11.07.2018
(97) 22.05.2013
(51) **A61K 31/5383** (2006.01)
A61K 31/538 (2006.01)
A61K 31/4375 (2006.01)
A61K 31/47 (2006.01)
A61K 9/12 (2006.01)
A61P 11/00 (2006.01)
A61K 9/08 (2006.01)
A61K 33/06 (2006.01)
A61K 33/14 (2006.01)
(96) 18.05.2006
(96) 12007354.9
(73) Horizon Orphan LLC, Lake Forest, IL 60045, US
(72) Bostian, Keith A., Seattle, WA 98104, US
Dudley, Michael N., San Diego, CA 92127, US
Surber, Mark, Coronado, CA 92118, US
Griffith, David C., San Marcos, CA 92127, US
Lomovskaya, Olga, Mill Valley, CA 94941, US
- (54) **Aerosolizované fluorochinolony a jejich využití**
(32) 682530 P, 696160 P, 773300 P
(31) 18.05.2005, 01.07.2005, 13.02.2006
(33) US, US, US
(74) Všetečka Zelený Švorčík Kalenský a partneři, advokátní a patentová kancelář, JUDr. Michal Havlík, advokát, Hálkova 1406/2, Praha 2, 12000
-
- (97) **EP 2609279**
(47) 16.05.2018

- (97) 01.03.2012
(51) **E21B 17/042** (2006.01)
(96) 19.08.2011
(96) 11745801.8
(73) VALLOUREC OIL AND GAS FRANCE, 59620 Aulnoye-Aymeries, FR
Nippon Steel & Sumitomo Metal Corporation, Tokyo 100-8071, JP
(72) ELDER, Russell, Texas 77079, US
MAILLON, Bertrand, Houston Texas 77004, US
(54) **Podložka trubkového závitového spoje**
(32) 861497
(31) 23.08.2010
(33) US
(86) PCT/EP2011/064299
(87) WO 2012/025461
(74) KOREJZOVA LEGAL v.o.s., JUDr. Petra Sauvage de Brantes, Korunní
810/104, Praha 10, Vinohrady, 10100
-
- (97) **EP 2618361**
(47) 23.05.2018
(97) 24.07.2013
(51) **H01J 37/305** (2006.01)
H01J 37/02 (2006.01)
(96) 23.01.2013
(96) 13000334.6
(73) Carl Zeiss Microscopy GmbH, 07745 Jena, DE
(72) Zeile, Ulrike, 89522 Heidenheim, DE
Knappich, Matthias, 73432 Aalen, DE
(54) **Částicový svazkový systém obsahující zdroj napájení místa
zpracování procesním plynem**
(32) 102012001267
(31) 23.01.2012
(33) DE
(74) Traplová Hakr Kubát, advokátní a patentová kancelář, ing. Eduard Hakr
patentový zástupce, Přístavní 24, Praha 7, 17000
-
- (97) **EP 2621526**
(47) 06.06.2018
(97) 12.04.2012
(51) **A61K 47/68** (2017.01)
C07K 16/30 (2006.01)
A61N 5/10 (2006.01)
A61K 39/00 (2006.01)
(96) 29.09.2011
(96) 11831345.1
(73) Agensys, Inc., Santa Monica, CA 90404, US
Seattle Genetics, Inc., Bothell, WA 98021, US
(72) SATPAEV, Daulet, Santa Monica, CA 90404, US
MORRISON, Robert, Kendall, Santa Monica, CA 90404, US
MORRISON, Karen Jane, Meyrick, Santa Monica, CA 90404, US
GUDAS, Jean, Santa Monica, CA 90404, US
JAKOBOVITS, Aya, Santa Monica, CA 90404, US
TORGOV, Michael, Santa Monica, CA 90404, US
AN, Zili, Santa Monica, CA 90404, US
(54) **Protilátkové lékové konjugáty (ADC), které se vážou na 191P4D12
proteiny**
(32) 387933 P
(31) 29.09.2010
(33) US
(86) PCT/US2011/054054
(87) WO 2012/047724
(74) Všeťečka Zelený Švorčík Kalenský & Partners, advokátní a patentová
kancelář, JUDr. Michal Havlík, advokát, Hálkova 1406/2, Praha 2, 12000
-
- (97) **EP 2625581**
(47) 16.05.2018
(97) 12.04.2012
(51) **H01J 19/82** (2006.01)
H01J 21/10 (2006.01)
G05F 1/10 (2006.01)
H01G 4/35 (2006.01)
H02H 9/02 (2006.01)
H02H 3/08 (2006.01)
H02H 9/08 (2006.01)
(96) 05.10.2011
(96) 11831549.8
(73) Advanced Fusion Systems LLC, Newtown, CT 06470, US
-
- (72) BIRNBACH, Curtis, A., New Rochelle, NY 10804, US
(54) **Vysokonapěťový, vysokoproudový regulátorový obvod**
(32) 390031 P, 406792 P
(31) 05.10.2010, 26.10.2010
(33) US, US
(86) PCT/US2011/054986
(87) WO 2012/048046
(74) KOREJZOVA LEGAL v.o.s., JUDr. Petra Sauvage de Brantes, Korunní
810/104, Praha 10, Vinohrady, 10100
-
- (97) **EP 2640370**
(47) 14.03.2018
(97) 24.05.2012
(51) **A61K 9/06** (2006.01)
A61K 9/08 (2006.01)
A61K 9/70 (2006.01)
A61K 31/135 (2006.01)
A61K 31/167 (2006.01)
A61K 31/195 (2006.01)
A61K 31/198 (2006.01)
A61K 31/277 (2006.01)
A61K 31/407 (2006.01)
A61K 31/4402 (2006.01)
A61K 31/465 (2006.01)
A61K 31/49 (2006.01)
A61K 31/5377 (2006.01)
A61K 31/55 (2006.01)
A61K 31/554 (2006.01)
A61K 47/06 (2006.01)
A61K 47/10 (2017.01)
A61K 47/12 (2006.01)
A61K 47/14 (2017.01)
(96) 15.11.2011
(96) 11805614.2
(73) Neuroderm Ltd, 74036 Ness Ziona, IL
(72) YACOBY-ZEEVI, Oron, 60946 Bitsaron, IL
NEMAS, Mara, 70700 Gedera, IL
ZAWOZNIK, Eduardo, 13408 Mazkeret Batya, IL
(54) **Prostředky pro transdermální podání účinných látek**
(32) 413608 P
(31) 15.11.2010
(33) US
(86) PCT/IL2011/000880
(87) WO 2012/066537
(74) KOREJZOVA LEGAL v.o.s., JUDr. Petra Sauvage de Brantes, Korunní
810/104, Praha 10, Vinohrady, 10100
-
- (97) **EP 2640842**
(47) 30.05.2018
(97) 24.05.2012
(51) **C12P 21/06** (2006.01)
C12N 15/00 (2006.01)
A61K 38/18 (2006.01)
A61K 39/00 (2006.01)
A61K 38/00 (2006.01)
C07K 14/71 (2006.01)
(96) 17.11.2011
(96) 11841347.5
(73) Aduro Biotech, Inc., Berkeley, CA 94710, US
Providence Health & Services-Oregon D/b/a Providence Portland Medical
Center, Portland, OR 97213, US
(72) LAUER, Peter, M., Albany CA 94706, US
BAHJAT, Keith, Portland, Oregon 97239, US
(54) **Způsoby a směsi pro indukci imunitní odpovědi proti EGFRvIII**
(32) 414850 P
(31) 17.11.2010
(33) US
(86) PCT/US2011/061164
(87) WO 2012/068360
(74) KOREJZOVA LEGAL v.o.s., JUDr. Petra Sauvage de Brantes, Korunní
810/104, Praha 10, Vinohrady, 10100
-
- (97) **EP 2643468**
(47) 04.07.2018
(97) 31.05.2012
(51) **C12P 21/02** (2006.01)

- (96) 22.11.2011
(96) 11843849.8
(73) Amicus Therapeutics, Inc., Cranbury, NJ 08512, US
(72) DO, Hung, New Hope, PA 18938, US
(54) **Expres a sekrece rekombinantních enzymů a dalších proteinů pro léčebné a další využití**
(32) 415926 P
(31) 22.11.2010
(33) US
(86) PCT/US2011/061862
(87) WO 2012/071422
(74) Traplová Hakr Kubát, advokátní a patentová kancelář, ing. Eduard Hakr patentový zástupce, Přístavní 24, Praha 7, 17000
-
- (97) **EP 2644776**
(47) 25.04.2018
(97) 02.10.2013
(51) **E01F 15/08** (2006.01)
E01F 15/02 (2006.01)
(96) 28.03.2013
(96) 13161652.6
(73) Luther, Horst, 55765 Birkenfeld, DE
(72) Luther, Horst, 55765 Birkenfeld, DE
(54) **Ochranná stěna**
(32) 202012003240 U
(31) 30.03.2012
(33) DE
(74) Všeťečka Zelený Švorčík Kalenský & Partners, advokátní a patentová kancelář, JUDr. Michal Havlík, advokát, Hálkova 1406/2, Praha 2, 12000
-
- (97) **EP 2652812**
(47) 23.05.2018
(97) 21.06.2012
(51) **H01L 51/52** (2006.01)
C03C 17/36 (2006.01)
H01L 51/56 (2006.01)
(96) 19.12.2011
(96) 11817388.9
(73) Saint-Gobain Glass France, 92400 Courbevoie, FR
(72) BILAINE, Matthieu, F-75015 Paris, FR
LIENHART, Fabien, San Diego, CA 92108, US
YEH, Li-Ya, 52511 Geilenkirchen, DE
ALSCHINGER, Matthias, 60200 Compiègne, FR
(54) **Způsob výroby zařízení oled**
(32) 1060747
(31) 17.12.2010
(33) FR
(86) PCT/FR2011/053047
(87) WO 2012/080684
(74) KOREJZOVA LEGAL v.o.s., JUDr. Petra Sauvage de Brantes, Korunní 810/104, Praha 10, Vinohrady, 10100
-
- (97) **EP 2654514**
(47) 30.05.2018
(97) 06.09.2013
(51) **A47C 27/08** (2006.01)
B29D 22/02 (2006.01)
B32B 5/02 (2006.01)
B32B 27/12 (2006.01)
B29C 65/02 (2006.01)
(96) 12.06.2012
(96) 12839169.5
(73) Intex Marketing Ltd., Road Town, Tortola VG1110, VG
(72) LIN, Hua Hsiang, Haicang, Xiamen Fujian, CN
HSU, Yaw Yuan, Haicang, Xiamen Fujian, CN
(54) **Nafukovací výrobek s vnitřní napínací strukturou**
(32) 201210053143, 201210053146, 201220075738 U, 201220075742 U
(31) 02.03.2012, 02.03.2012, 02.03.2012, 02.03.2012
(33) CN, CN, CN, CN
(86) PCT/US2012/042079
(87) WO 2013/130117
(74) PATENTSERVIS Praha a.s., Na Podkovce 281/10, Praha 4, Podolí, 14700
-
- (97) **EP 2658870**
(47) 25.04.2018
(97) 05.07.2012
- (51) **C07K 16/28** (2006.01)
A61P 35/02 (2006.01)
(96) 30.12.2011
(96) 11810777.0
(73) Takeda Pharmaceutical Company Limited, Osaka-shi, Osaka 541-0045, JP
(72) ELIAS, Kathleen, Ann, San Diego, CA 92121, US
LANDES, Gregory, San Diego, CA 92121, US
SINGH, Shweta, San Diego, CA 92121, US
KORVER, Wouter, San Diego, CA 92121, US
DRAKE, Andrew, Walling, San Diego, CA 92121, US
HAAK-FRENDSCHO, Mary, San Diego, CA 92121, US
SNELL, Gyorgy, Pal, San Diego, CA 92121, US
BHASKAR, Vinay, San Diego, CA 92121, US
(54) **Konjugované protilátky proti CD38**
(32) 201161470382 P, 201061428699 P, 201161470406 P, 201161485104 P
(31) 31.03.2011, 30.12.2010, 31.03.2011, 11.05.2011
(33) US, US, US, US
(86) PCT/US2011/068244
(87) WO 2012/092616
(74) Traplová Hakr Kubát, advokátní a patentová kancelář, ing. Eduard Hakr patentový zástupce, Přístavní 24, Praha 7, 17000
-
- (97) **EP 2658871**
(47) 02.05.2018
(97) 05.07.2012
(51) **C07K 16/28** (2006.01)
A61P 35/02 (2006.01)
(96) 30.12.2011
(96) 11811633.4
(73) Takeda Pharmaceutical Company Limited, Osaka-shi, Osaka 541-0045, JP
(72) ELIAS, Kathleen Ann, San Diego, CA 92121, US
LANDES, Gregory, San Diego, CA 92121, US
SINGH, Shweta, San Diego, CA 92121, US
KORVER, Wouter, San Diego, CA 92121, US
DRAKE, Andrew Walling, San Diego, CA 92121, US
HAAK-FRENDSCHO, Mary, San Diego, CA 92121, US
SNELL, Gyorgy Pal, San Diego, CA 92121, US
BHASKAR, Vinay, San Diego, CA 92121, US
(54) **Konjugované protilátky proti CD38**
(32) 201161470406 P, 201061428699 P, 201161485104 P, 201161470382 P
(31) 31.03.2011, 30.12.2010, 11.05.2011, 31.03.2011
(33) US, US, US, US
(86) PCT/US2011/068235
(87) WO 2012/092612
(74) Traplová Hakr Kubát, advokátní a patentová kancelář, ing. Eduard Hakr patentový zástupce, Přístavní 24, Praha 7, 17000
-
- (97) **EP 2694108**
(47) 06.06.2018
(97) 11.10.2012
(51) **A61K 39/395** (2006.01)
C12N 15/11 (2006.01)
C07K 16/40 (2006.01)
(96) 06.04.2012
(96) 12767899.3
(73) University of Leicester, Leicester LE1 7RH, GB
Omeros Corporation, Seattle, WA 98119, US
(72) DEMOPULOS, Gregory A., Mercer Island, WA 98040, US
DUDLER, Tom, Bellevue, WA 98005, US
SCHWAEBLE, Hans-Wilhelm, Mountsorrel Leicestershire LE12 7AF, GB
(54) **Způsoby pro léčení stavů asociovaných s aktivací komplementu závislou na MASP-2**
(32) 201161473698 P
(31) 08.04.2011
(33) US
(86) PCT/US2012/032650
(87) WO 2012/139081
(74) Všeťečka Zelený Švorčík Kalenský a partneři, advokátní a patentová kancelář, JUDr. Michal Havlík, advokát, Hálkova 1406/2, Praha 2, 12000
-
- (97) **EP 2704765**
(47) 11.04.2018
(97) 08.11.2012
(51) **A61M 5/14** (2006.01)
(96) 01.05.2012

- (96) 12779656.3
(73) HALKEY-ROBERTS CORPORATION, St. Petersburg, FL 33716, US
(72) ROGIER, Stephen, J., Palm Harbor FL 34685, US
(54) **Samčí zpětný ventil**
(32) 201161481240 P, 201161559821 P
(31) 01.05.2011, 15.11.2011
(33) US, US
(86) PCT/US2012/036024
(87) WO 2012/151222
(74) Kania, Sedlák, Smola, Ing. Jiří Malůšek, Mendlovo náměstí 157/1, Brno, Staré Brno, 60300
-
- (97) **EP 2706062**
(47) 09.05.2018
(97) 04.10.2012
(51) **C07D 501/34** (2006.01)
A61K 31/546 (2006.01)
A61P 31/00 (2006.01)
C07D 501/24 (2006.01)
C07D 501/46 (2006.01)
(96) 29.03.2012
(96) 12765589.2
(73) LegoChem Biosciences, Inc., Daejeon 306-220, KR
(72) CHO, Young Lag, Daejeon 306-220, KR
YUN, Joung Yul, Daejeon 306-220, KR
PARK, Chul Soon, Daejeon 306-220, KR
CHAE, Sang Eun, Daejeon 306-220, KR
LEE, Hyang Sook, Daejeon 306-220, KR
OH, Kyuman, Daejeon 306-220, KR
HEO, Hye Jin, Daejeon 306-220, KR
KANG, Dae Hyuck, Daejeon 306-220, KR
YANG, Young Jae, Daejeon 306-220, KR
KWON, Hyun Jin, Daejeon 306-220, KR
PARK, Tae Kyo, Daejeon 306-220, KR
WOO, Sung Ho, Daejeon 306-220, KR
KIM, Yong Zu, Daejeon 306-220, KR
(54) **Nové cefalosporinové deriváty a jejich farmaceutické prostředky**
(32) 20110028603
(31) 30.03.2011
(33) KR
(86) PCT/KR2012/002302
(87) WO 2012/134184
(74) Vsetečka Zelený Švorčík Kalenský a partneři, advokátní a patentová kancelář, JUDr. Michal Havlík, advokát, Hájkova 1406/2, Praha 2, 12000
-
- (97) **EP 2708124**
(47) 21.03.2018
(97) 19.03.2014
(51) **A01N 37/40** (2006.01)
A01N 41/10 (2006.01)
A01N 43/50 (2006.01)
A01N 47/36 (2006.01)
A01P 13/00 (2006.01)
(96) 10.11.2011
(96) 13193957.1
(73) Rotam Agrochem International Co., Ltd, Chai Wan, Hong Kong, CN
(72) Bristow, James Timothy, Chai Wan, Hong Kong, CN
(54) **Herbicidní směs a způsob jejího použití**
(74) KOREJZOVA LEGAL v.o.s., JUDr. Petra Sauvage de Brantes, Korunní 810/104, Praha 10, Vinohrady, 10100
-
- (97) **EP 2708228**
(47) 16.05.2018
(97) 19.03.2014
(51) **A61K 31/02** (2006.01)
A61P 27/02 (2006.01)
(96) 12.09.2012
(96) 12183989.8
(73) Novaliq GmbH, 69120 Heidelberg, DE
(72) Günther, Bernhard, 69221 Dossenheim, DE
Theisinger, Bastian, 68239 Mannheim, DE
Theisinger, Sonja, 68239 Mannheim, DE
Scherer, Dieter, 4242 Laufen, CH
(54) **Směs k promývání očí**
-
- (74) KOREJZOVA LEGAL v.o.s., JUDr. Petra Sauvage de Brantes, Korunní 810/104, Praha 10, Vinohrady, 10100
-
- (97) **EP 2724616**
(47) 13.06.2018
(97) 30.04.2014
(51) **A01M 27/00** (2006.01)
(96) 06.02.2008
(96) 14152269.8
(73) Anticimex Innovation Center A/S, 3200 Helsingør, DK
(72) Fritzboøger, Preben, DK- 3250 Gilleleje, DK
(54) **Past na krysy pro kanalizace, způsob instalování pastí na krysy do kanalizace a kanalizační šachta s pastí na krysy**
(74) Rott, Růžička & Guttmann Patentové, známkové a advokátní kanceláře, Ing. Jana Fuchsová, patentový zástupce, Vinohradská 938/37, Praha 2, 12000
-
- (97) **EP 2726666**
(47) 04.04.2018
(97) 03.01.2013
(51) **D06M 10/02** (2006.01)
D06M 10/00 (2006.01)
(96) 28.06.2012
(96) 12753547.4
(73) MTIX LTD, Moldgreen, Huddersfield, HD5 9BB, GB
(72) MISTRY, Pravin, Honley, Huddersfield HD9 6PA, GB
(54) **Způsob a zařízení pro povrchovou úpravu materiálů za použití vícečetných kombinovaných energetických zdrojů**
(32) 201161501874 P
(31) 28.06.2011
(33) US
(86) PCT/GB2012/051516
(87) WO 2013/001306
(74) Traplová Hakr Kubát, advokátní a patentová kancelář, Ing. Eduard Hakr patentový zástupce, Přístavní 24, Praha 7, 17000
-
- (97) **EP 2740596**
(47) 21.03.2018
(97) 11.06.2014
(51) **B32B 27/00** (2006.01)
E04F 15/02 (2006.01)
(96) 06.12.2013
(96) 13005681.5
(73) Parador GmbH, 48653 Coesfeld, DE
Mondi Gronau GmbH, 48599 Gronau, DE
(72) Schwitte, Richard, DE-48417 Gescher, DE
Steggemann, Werner, DE - 48702 Stadthohn, DE
Ohneiser, Alexander, DE - 48341 Altenberge, DE
Zimmermann, Jan, DE - 39112 Magdeburg, DE
(54) **Krycí vrstva**
(32) 102012023903, 102013007236
(31) 07.12.2012, 26.04.2013
(33) DE, DE
(74) KOREJZOVA LEGAL v.o.s., JUDr. Petra Sauvage de Brantes, Korunní 810/104, Praha 10, Vinohrady, 10100
-
- (97) **EP 2744986**
(47) 07.03.2018
(97) 21.02.2013
(51) **F01L 1/047** (2006.01)
F01L 1/34 (2006.01)
F01L 1/344 (2006.01)
(96) 01.08.2012
(96) 12741001.7
(73) ThyssenKrupp Presta TecCenter AG, 9492 Eschen, LI
(72) KUNZ, Michael, 08132 Mülsen, DE
MANN, Bernd, 09405 Zschopau, DE
MELZER, Markus, 09235 Burkhardtsdorf, DE
MEUSEL, Jürgen, 09573 Dittmannsdorf, DE
(54) **Přestavitelné uspořádání vačkové hřídele**
(32) 102011052822
(31) 18.08.2011
(33) DE

(86) PCT/EP2012/065036
(87) WO 2013/023921
(74) Vsetečka Zelený Švorčík Kalenský a partneři, advokátní a patentová kancelář, JUDr. Michal Havlík, advokát, Hálkova 1406/2, Praha 2, 12000

(97) **EP 2747776**
(47) 11.07.2018
(97) 28.02.2013
(51) **A61K 38/57** (2006.01)
A61K 38/10 (2006.01)
C07K 16/38 (2006.01)
G01N 33/86 (2006.01)
A61P 7/04 (2006.01)
(96) 24.08.2012
(96) 12758914.1
(73) UMC Utrecht Holding B.V., 3584 CM Utrecht, NL
(72) HACK, Cornelis Erik, NL-1111 BV Diemen, NL
YILDIZ, Cafer, NL-6846 LT Arnhem, NL
(54) **Sloučeniny pro použití pro stimulaci srážení krve**
(32) 201161527140 P
(31) 25.08.2011
(33) US
(86) PCT/NL2012/050581
(87) WO 2013/028070
(74) Traplová Hakr Kubát, advokátní a patentová kancelář, ing. Eduard Hakr patentový zástupce, Přístavní 24, Praha 7, 17000

(97) **EP 2755837**
(47) 08.08.2018
(97) 21.03.2013
(51) **B60J 5/10** (2006.01)
E05D 11/10 (2006.01)
(96) 07.09.2012
(96) 12766855.6
(73) Skoda Auto A.S., 293 60 Mladá Boleslav, CZ
(72) DEMEL, Jan, 294 04 Dolní Bousov, CZ
(54) **Ovládací zařízení dělené výklopné zádí vozidla**
(32) 20110565
(31) 12.09.2011
(33) CZ
(86) PCT/CZ2012/000089
(87) WO 2013/037330

(97) **EP 2772395**
(47) 30.05.2018
(97) 03.09.2014
(51) **B60R 21/0132** (2006.01)
(96) 12.02.2014
(96) 14154776.0
(73) Volkswagen Aktiengesellschaft, 38440 Wolfsburg, DE
(72) Meier, Andreas, 39130 Magdeburg, DE
(54) **Zařízení, způsob, počítačový program pro poskytnutí spouštěcí charakteristiky spouštěcího signálu, který způsobí spuštění bezpečnostního zařízení v motorovém vozidle, zohledňující tuto spouštěcí charakteristiku**
(32) 102013003267
(31) 27.02.2013
(33) DE
(74) Traplová Hakr Kubát, advokátní a patentová kancelář, ing. Eduard Hakr patentový zástupce, Přístavní 24, Praha 7, 17000

(97) **EP 2776180**
(47) 06.06.2018
(97) 16.05.2013
(51) **B21C 35/04** (2006.01)
(96) 07.11.2012
(96) 12790409.2
(73) SMS group GmbH, 40237 Düsseldorf, DE
(72) DÜPPER, Hermann-Josef, 41468 Neuss-Grimlinghausen, DE
MUSCHALIK, Uwe, 47239 Duisburg, DE
(54) **Protlačovací a trubkový lis a způsob oddělování lisovacího zbytku**
(32) 102011117730
(31) 07.11.2011
(33) DE

(86) PCT/EP2012/004629
(87) WO 2013/068105
(74) Vsetečka Zelený Švorčík Kalenský a partneři, advokátní a patentová kancelář, JUDr. Michal Havlík, advokát, Hálkova 1406/2, Praha 2, Nové Město, 12000

(97) **EP 2785819**
(47) 23.05.2018
(97) 06.06.2013
(51) **C10L 9/08** (2006.01)
(96) 30.11.2012
(96) 12823237.8
(73) Reichhart, Thomas, 92551 Stulln, DE
(72) Reichhart, Thomas, 92551 Stulln, DE
(54) **Způsob a zařízení pro hydrotermální karbonizaci biomasy**
(32) 102011055989
(31) 02.12.2011
(33) DE
(86) PCT/DE2012/100364
(87) WO 2013/079061
(74) ŽOVICOVÁ & ŽOVIC IP, s.r.o., Záhradnícka 36, Bratislava, 82108

(97) **EP 2788158**
(47) 01.08.2018
(97) 13.06.2013
(51) **B26D 7/18** (2006.01)
B26F 1/44 (2006.01)
(96) 30.11.2012
(96) 12806368.2
(73) BOXPLAN GmbH & Co.KG, 78315 Radolfzell, DE
(72) JAKOB, Joachim, 78315 Radolfzell, DE
(54) **Způsob a zařízení k výrobě vylamovacího nástroje**
(32) 102011056061, 102011056091, 102012101660, 102012103858
(31) 05.12.2011, 06.12.2011, 29.02.2012, 03.05.2012
(33) DE, DE, DE, DE
(86) PCT/EP2012/074012
(87) WO 2013/083477
(74) Vsetečka Zelený Švorčík Kalenský a partneři, advokátní a patentová kancelář, JUDr. Michal Havlík, advokát, Hálkova 1406/2, Praha 2, 12000

(97) **EP 2796288**
(47) 27.06.2018
(97) 29.10.2014
(51) **B32B 17/10** (2006.01)
B60R 1/12 (2006.01)
B60R 11/04 (2006.01)
B60S 1/08 (2006.01)
(96) 22.04.2013
(96) 13164617.6
(73) Saint-Gobain Glass France, 92400 Courbevoie, FR
(72) Wohlfeil, Dirk, 4730 Raeren, BE
(54) **Tabulovitý dílec pro vozidlo s optickým filtrem**
(74) Vsetečka Zelený Švorčík Kalenský a partneři, advokátní a patentová kancelář, JUDr. Michal Havlík, advokát, Hálkova 1406/2, Praha 2, 12000

(97) **EP 2797800**
(47) 02.05.2018
(97) 04.07.2013
(51) **B61D 13/00** (2006.01)
B61F 3/16 (2006.01)
B61F 5/52 (2006.01)
B61F 5/02 (2006.01)
(96) 30.10.2012
(96) 12794654.9
(73) Durmazlar Makina Sanayi Ve Ticaret Anonim Sirketi, Nilüfer Bursa, TR
(72) CIVAN, Ahmet, Bursa, TR
(54) **Dvoudílný podvozek s novým závěsným systémem**
(32) 201113211
(31) 29.12.2011
(33) TR
(86) PCT/EP2012/071515
(87) WO 2013/097963
(74) ZIVKO MIJATOVIC & PARTNERS s.r.o., Jugoslávských partyzánů 639/26, Praha 6, 16000

- (97) **EP 2798734**
(47) 04.07.2018
(97) 16.05.2013
(51) **H02P 9/08** (2006.01)
H02P 29/024 (2016.01)
H02P 23/14 (2006.01)
(96) 07.11.2012
(96) 12847325.3
(73) Basler Electric Company, Highland, IL 62249, US
(72) KIM, Kiyong, Collinsville, Illinois 62234, US
(54) **Systém a způsob pro detekování vznikajících poruch generátoru**
(32) 201113290910
(31) 07.11.2011
(33) US
(86) PCT/US2012/063910
(87) WO 2013/070736
(74) Všeťečka Zelený Švorčík Kalenský a partneři, advokátní a patentová kancelář, JUDr. Pavel Zelený, advokát, Hálkova 1406/2, Praha 2, 12000
-
- (97) **EP 2814148**
(47) 02.05.2018
(97) 15.08.2013
(51) **H02K 35/02** (2006.01)
H02K 35/00 (2006.01)
H02K 1/34 (2006.01)
H02K 7/18 (2006.01)
H02K 35/06 (2006.01)
(96) 20.12.2012
(96) 12868050.1
(73) Kobayashi, Takaitsu, Chiba 279-0004, JP
(72) Kobayashi, Takaitsu, Chiba 279-0004, JP
Ogino, Sanshiro, Tokyo 140-0015, JP
(54) **Lineární výkonový generátor**
(32) 2012027165
(31) 10.02.2012
(33) JP
(86) PCT/JP2012/083020
(87) WO 2013/118403
(74) ŽOVICOVÁ & ŽOVIC IP, s.r.o., Záhradnícka 36, Bratislava, 82108
-
- (97) **EP 2817864**
(47) 25.04.2018
(97) 08.08.2013
(51) **H02J 7/00** (2006.01)
(96) 15.01.2013
(96) 13702355.2
(73) Vorwerk & Co. Interholding GmbH, 42275 Wuppertal, DE
(72) PETZOLD, Stefan, 42697 Solingen, DE
(54) **Způsob vytvoření bezpečnostního dopravního systému a elektrického zařízení s bateriemi**
(32) 102012100866
(31) 02.02.2012
(33) DE
(86) PCT/EP2013/050631
(87) WO 2013/113546
(74) Macek and Partners, Mgr. Jiří Macek, Sázavská 751/16, Praha 2, Vinohrady, 12000
-
- (97) **EP 2820010**
(47) 09.05.2018
(97) 06.09.2013
(51) **C07D 405/12** (2006.01)
C07D 405/14 (2006.01)
A61K 31/443 (2006.01)
A61P 29/00 (2006.01)
(96) 01.03.2013
(96) 13711995.4
(73) ALLERGAN, INC., Irvine, CA 92612, US
(72) YUAN, Haiqing, Irvine, California 92606, US
BEARD, Richard L., Newport Beach, California 92660, US
LIU, Xiaoxia, Lake Forest, California 92630, US
DONELLO, John E., Dana Point, California 92629, US
VISWANATH, Veena, Irvine, California 92602, US
GARST, Michael E., Newport Beach, California 92660, US
(54) **Benzfuran-2-sulfonamidové deriváty jako modulátory chemokinových receptorů**
-
- (32) 201261605300 P
(31) 01.03.2012
(33) US
(86) PCT/US2013/028607
(87) WO 2013/130962
(74) Všeťečka Zelený Švorčík Kalenský a partneři, advokátní a patentová kancelář, JUDr. Michal Havlík, advokát, Hálkova 1406/2, Praha 2, 12000
-
- (97) **EP 2823031**
(47) 11.04.2018
(97) 12.09.2013
(51) **C12M 1/107** (2006.01)
C12M 1/16 (2006.01)
(96) 05.03.2013
(96) 13707627.9
(73) BEKON GmbH, 85774 Unterföhring, DE
(72) LUTZ, Peter, 81925 München, DE
LIEBENEINER, Rolf, 82131 Stockdorf, DE
(54) **Bioreaktor pro methanizační biomasu a způsob pro provoz takového bioreaktoru**
(32) 202012100788 U, 202012100816 U
(31) 06.03.2012, 07.03.2012
(33) DE, DE
(86) PCT/EP2013/054339
(87) WO 2013/131876
(74) Macek and Partners, Mgr. Jiří Macek, Sázavská 751/16, Praha 2, Vinohrady, 12000
-
- (97) **EP 2834237**
(47) 06.06.2018
(97) 19.09.2013
(51) **C07D 471/04** (2006.01)
A61K 31/519 (2006.01)
A61P 35/00 (2006.01)
A61P 29/00 (2006.01)
(96) 11.03.2013
(96) 13712929.2
(73) Lupin Limited, Mumbai 400 055, IN
(72) DAVE, Bhavesh, Pune 412 115, IN
BANERJEE, Rakesh, Kumar, Pune 412 115, IN
PHUKAN, Samiron, Pune 412 115, IN
KHOJE, Abhijit, Datta, Pune 412 115, IN
HANGARGE, Rajkumar, Pune 412 115, IN
JADHAV, Jitendra, Sambhaji, Pune 412 115, IN
PALLE, Venkata, P., Pune 412 115, IN
KAMBOJ, Rajender, Kumar, Pune 412 115, IN
(54) **Heterocyklické sloučeniny jako inhibitory mek**
(32) KO02882012
(31) 14.03.2012
(33) IN
(86) PCT/IB2013/051908
(87) WO 2013/136249
(74) Rott, Růžička & Guttman Patentové, známkové a advokátní kanceláře, JUDr. Ing. Michal Guttman, patentový zástupce, Vinohradská 37/938, Praha 2, 12000
-
- (97) **EP 2837469**
(47) 16.05.2018
(97) 18.02.2015
(51) **B25B 27/02** (2006.01)
B25B 27/14 (2006.01)
(96) 16.08.2013
(96) 13180740.6
(73) Model Research International Co., Ltd., Taipei, TW
(72) Cheng, Bing, Taipei, TW
(54) **Demontážní nástroj na páku serva se spojením drážkovou hřídelí**
(74) KOREJZOVA LEGAL v.o.s., JUDr. Petra Sauvage de Brantes, Korunní 810/104, Praha 10, Vinohrady, 10100
-
- (97) **EP 2844318**
(47) 23.05.2018
(97) 07.11.2013
(51) **A61M 5/315** (2006.01)
A61M 5/32 (2006.01)
A61M 5/50 (2006.01)
(96) 29.04.2013

(96) 13719537.6
(73) Sanofi-Aventis Deutschland GmbH, 65929 Frankfurt am Main, DE
(72) WENDLAND, Stefan, 65926 Frankfurt am Main, DE
LIEWALD, Anke, 65926 Frankfurt am Main, DE
RICHTER, Frank, 65926 Frankfurt am Main, DE
STEPHAN, Caroline, 63067 Offenbach, DE
(54) **Prostředek k dopravení léku**
(32) 12166720
(31) 04.05.2012
(33) EP
(86) PCT/EP2013/058837
(87) WO 2013/164291
(74) Traplová Hakr Kubát, advokátní a patentová kancelář, Ing. Jan Kubát
patentový zástupce, Přístavní 24, Praha 7, 17000

(97) **EP 2849929**
(47) 01.08.2018
(97) 13.02.2014
(51) **B29C 55/06** (2006.01)
B29C 47/00 (2006.01)
(96) 07.08.2013
(96) 13759424.8
(73) Reifenhäuser GmbH & Co. KG Maschinenfabrik, 53844 Troisdorf, DE
(72) GANDELHEIDT, Edgar, 67551 Worms, DE
(54) **Vyfukovací fóliové zařízení, způsob výroby vyfukovaného fóliového pásu a z něj vyrobené fólie**
(32) 102012015462
(31) 07.08.2012
(33) DE
(86) PCT/DE2013/000441
(87) WO 2014/023282
(74) ŽOVICOVÁ & ŽOVIC IP, s.r.o., Záhradnícka 36, Bratislava, 82108

(97) **EP 2850333**
(47) 18.04.2018
(97) 21.11.2013
(51) **F16D 65/12** (2006.01)
(96) 26.04.2013
(96) 13718788.6
(73) Daimler AG, 70327 Stuttgart, DE
(72) FAUTH, Andreas, 70197 Stuttgart, DE
MAYER, Ralph, 71034 Böblingen, DE
(54) **Brzdový kotouč**
(32) 102012009659
(31) 15.05.2012
(33) DE
(86) PCT/EP2013/001263
(87) WO 2013/170926
(74) Všetěčka Zelený Švorčík Kalenský a partneři, advokátní a patentová kancelář, JUDr. Michal Havlík, advokát, Hálkova 1406/2, Praha 2, 12000

(97) **EP 2854870**
(47) 16.05.2018
(97) 28.11.2013
(51) **A61K 51/12** (2006.01)
G21G 4/08 (2006.01)
(96) 23.05.2013
(96) 13725620.2
(73) Orano Med, 92400 Courbevoie, FR
(72) TORGUE, Julien, Gaithersburg, MD 20878, US
MAQUAIRE, Patrick, F-50110 Tourlaville, FR
YOUNG, John, Woodridge, IL 60617, US
ANDREOLETTI, Gilbert, F-50120 Equeurdreville, FR
BOURDET, Patrick, Kensington, Maryland 20895, US
(54) **Metoda a přístroj pro výrobu olova 212 pro lékařské využití**
(32) 1254798
(31) 24.05.2012
(33) FR
(86) PCT/EP2013/060672
(87) WO 2013/174949
(74) Čermák a spol., JUDr. Karel Čermák jr. Ph.D., LL.M., Elišky Peškové
735/15, Praha 5, 15000

(97) **EP 2856071**
(47) 23.05.2018
(97) 12.12.2013

(51) **F41J 13/00** (2009.01)
(96) 31.05.2013
(96) 13800626.7
(73) Stapp International AB, 632 36 Eskilstuna, SE
(72) MOBERG, Gerth, 632 26 Eskilstuna, SE
(54) **Ochrana proti vyluhování pro venkovní střelnice**
(32) 1250579
(31) 04.06.2012
(33) SE
(86) PCT/SE2013/050638
(87) WO 2013/184062
(74) Rott, Růžička & Guttman Patentové, známkové a advokátní kanceláře,
Ing. Jana Fuchsová, patentový zástupce, Vinohradská 938/37, Praha 2,
12000

(97) **EP 2858647**
(47) 23.05.2018
(97) 12.12.2013
(51) **A61K 31/454** (2006.01)
A61P 27/16 (2006.01)
A61K 31/47 (2006.01)
A61K 31/496 (2006.01)
A61K 31/506 (2006.01)
A61K 31/519 (2006.01)
A61K 31/7105 (2006.01)
A61K 31/713 (2006.01)
A61P 43/00 (2006.01)
C12N 15/113 (2010.01)

(96) 10.06.2013
(96) 13727899.0
(73) Sensorion, 34080 Montpellier, FR
(72) WERSINGER, Éric, F-34080 Montpellier, FR
(54) **Inhibitory receptoru H4 k léčbě tinitu**
(32) 201261657460 P
(31) 08.06.2012
(33) US
(86) PCT/EP2013/061936
(87) WO 2013/182711
(74) ŽOVICOVÁ & ŽOVIC IP, s.r.o., Záhradnícka 36, Bratislava, 82108

(97) **EP 2864852**
(47) 02.05.2018
(97) 03.01.2014
(51) **G06F 3/01** (2006.01)
(96) 24.06.2013
(96) 13731129.6
(73) Leopold Kostal GmbH & Co. KG, 58513 Lüdenscheid, DE
(72) BLÄSING, Frank, 59457 Werl, DE
(54) **Obslužný systém pro motorové vozidlo**
(32) 102012012697
(31) 26.06.2012
(33) DE
(86) PCT/EP2013/063085
(87) WO 2014/001227
(74) Čermák a spol., JUDr. Karel Čermák jr. Ph.D., LL.M., Elišky Peškové
735/15, Praha 5, 15000

(97) **EP 2872464**
(47) 30.05.2018
(97) 16.01.2014
(51) **C06B 21/00** (2006.01)
C06B 45/10 (2006.01)
C06B 45/22 (2006.01)
(96) 28.06.2013
(96) 13732834.0
(73) Diehl Defence GmbH & Co. KG, 88662 ÜBERLINGEN, DE
(72) HAHMA, Arno, 91239 Henfenfeld, DE
LICHA, Johann, 90552 Röthenbach/Pegn., DE
PHAM-SCHÖNWETTER, Oliver, 91207 Lauf, DE
(54) **Necitlivá explozivní aktivní hmota**
(32) 102012013961
(31) 13.07.2012
(33) DE

(86) PCT/EP2013/001898
(87) WO 2014/008986
(74) Traplová Hakr Kubát, advokátní a patentová kancelář, ing. Eduard Hakr patentový zástupce, Přístavní 24, Praha 7, 17000

(97) **EP 2893107**
(47) 20.06.2018
(97) 13.03.2014
(51) **E05B 85/04** (2014.01)
E05B 15/02 (2006.01)
B21K 13/00 (2006.01)
(96) 05.09.2013
(96) 13823920.7
(73) Kiekert Aktiengesellschaft, 42579 Heiligenhaus, DE
(72) WALDMANN, Thomas, 45468 Mülheim Ruhr, DE
NIEDDU, Frank, 40231 Düsseldorf, DE
(54) **Způsob výroby jednodílného držáku zámku**
(32) 102012017841
(31) 08.09.2012
(33) DE
(86) PCT/DE2013/000514
(87) WO 2014/036990
(74) Rott, Růžička & Guttmann Patentové, známkové a advokátní kanceláře, Ing. Jiří Andera, patentový zástupce, Vinohradská 37/938, Praha 2, 12000

(97) **EP 2922845**
(47) 20.06.2018
(97) 30.05.2014
(51) **C07D 403/12** (2006.01)
C07D 213/74 (2006.01)
C07D 215/38 (2006.01)
C07D 215/42 (2006.01)
C07D 217/06 (2006.01)
C07C 205/06 (2006.01)
C07D 333/66 (2006.01)
C07D 401/12 (2006.01)
C07D 405/12 (2006.01)
C07D 409/12 (2006.01)
C07D 241/04 (2006.01)
C07D 413/12 (2006.01)
C07D 417/12 (2006.01)
C07D 263/58 (2006.01)
C07D 277/64 (2006.01)

(96) 19.11.2013
(96) 13803337.8
(73) Meril, Inc., Duluth, GA 30096, US
(72) MENG, Charles, Q., Johns Creek, GA 30097, US
LONG, Alan, Hillsborough, NC 27278, US
HUBER, Scot, Raleigh, NC 27612, US
GURRALA, Srinivas, Reddy, Cary, NC 27519, US
WILKINSON, Douglas, Edward, Wake Forest, NC 27587, US
PACOFISKY, Gregory, Raleigh, NC 27604, US

(54) **Antihelmintické sloučeniny a kompozice a způsob jejich použití**
(32) 201261728782 P
(31) 20.11.2012
(33) US
(86) PCT/US2013/070731
(87) WO 2014/081697
(74) Traplová Hakr Kubát, advokátní a patentová kancelář, ing. Eduard Hakr patentový zástupce, Přístavní 24, Praha 7, 17000

(97) **EP 2943067**
(47) 30.05.2018
(97) 23.10.2014
(51) **A01N 43/50** (2006.01)
A01P 3/00 (2006.01)
A01N 25/14 (2006.01)
A01N 25/22 (2006.01)
A01N 47/14 (2006.01)
(96) 29.01.2014
(96) 14785215.6
(73) UPL Limited, Mumbai 400 052 MAH, IN
(72) SHROFF, Jaidev, Rajnikant, Mumbai 400 052, State of Maharashtra, IN
SHROFF, Vikram, Rajnikant, Mumbai 400 052, State of Maharashtra, IN
SHIRSAT, Rajan, Ramakant, Mumbai 400 052, State of Maharashtra, IN
(54) **Fungicidní kompozice**

(32) KO04162013
(31) 16.04.2013
(33) IN
(86) PCT/IB2014/058624
(87) WO 2014/170764
(74) Rott, Růžička & Guttmann Patentové, známkové a advokátní kanceláře, Ing. Jana Fuchsová, patentový zástupce, Vinohradská 938/37, Praha 2, 12000

(97) **EP 2945854**
(47) 21.02.2018
(97) 24.07.2014
(51) **B63B 35/73** (2006.01)
B63C 11/46 (2006.01)
B60L 3/00 (2006.01)
A63B 35/12 (2006.01)
(96) 23.12.2013
(96) 13811985.4
(73) Cayago GmbH, 6370 Kitzbühel, AT
(72) WALPURGIS, Hans, Peter, A-6352 Ellmau, AT
(54) **Plavidlo se záplavovou komorou**
(32) 102013100544
(31) 18.01.2013
(33) DE
(86) PCT/EP2013/077896
(87) WO 2014/111232
(74) KOREJZOVA LEGAL v.o.s., JUDr. Petra Sauvage de Brantes, Korunní 810/104, Praha 10, Vinohrady, 10100

(97) **EP 2953757**
(47) 23.05.2018
(97) 24.07.2014
(51) **B23K 1/08** (2006.01)
B08B 7/02 (2006.01)
B08B 3/12 (2006.01)
B23K 1/20 (2006.01)
B23K 3/06 (2006.01)
B23K 3/08 (2006.01)
(96) 13.12.2013
(96) 13811424.4
(73) SEHO Systemtechnik GmbH, 97892 Kreuzwertheim, DE
(72) HERZ, Thomas, 97892 Kreuzwertheim, DE
SCHMITT, Gerald, 97267 Himmelstadt, DE
ZOCH, Reiner, 01454 Radeberg, DE
WALTER, Markus, 97877 Wertheim, DE
(54) **Metoda a zařízení pro čištění pájecí trysky**
(32) 102013100473
(31) 17.01.2013
(33) DE
(86) PCT/EP2013/076625
(87) WO 2014/111213
(74) Ing. Václav Kratochvíl, Husníkova 2086/22, Praha 5, Stodůlky, 15800

(97) **EP 2956918**
(47) 13.06.2018
(97) 21.08.2014
(51) **G08B 21/24** (2006.01)
G07C 11/00 (2006.01)
(96) 13.02.2013
(96) 13722523.1
(73) Deb IP Limited, Denby, Derbyshire DE5 8JZ, GB
(72) LIMBERT, Dean, Philip, Derby Derbyshire DE73 5BJ, GB
BOUTON, Didier, Waterloo ON N2J 4Z1, GB
DODDS, Paul, Samuel, Ashbourne Derbyshire DE6 3DT, GB
LANG, Christopher, James, Nottingham Nottinghamshire NG2 4EH, GB
(54) **Monitor dávkovače ruční hygieny**
(86) PCT/IB2013/000646
(87) WO 2014/125320
(74) Vsetečka Zelený Švorčík Kalenský a partneři, advokátní a patentová kancelář, JUDr. Michal Havlík, advokát, Hálkova 1406/2, Praha 2, 12000

(97) **EP 2963162**
(47) 23.05.2018
(97) 06.01.2016
(51) **D01F 1/10** (2006.01)
D01F 6/62 (2006.01)

(96) 01.07.2014
(96) 14175252.7
(73) Omya International AG, 4665 Oftringen, CH
(72) Brunner, Martin, 4323 Wallbach, CH
Hirsiger, Christoph, 3425 Koppigen, CH
Pullega, Francesco, 40138 Bologna, IT
Rentsch, Samuel, 3095 Spiegel bei Bern, CH
Tinkl, Michael, 5073 Gipf-Oberfrick, CH
(54) **Multifilní polyesterová vlákna**
(74) Vsetečka Zelený Švorčík Kalenský a partneři, advokátní a patentová kancelář, JUDr. Michal Havlík, advokát, Hálkova 1406/2, Praha 2, 12000

(97) **EP 2968428**
(47) 30.05.2018
(97) 18.09.2014
(51) **A61K 36/63** (2006.01)
A61K 36/87 (2006.01)
A61K 31/353 (2006.01)
A61K 31/05 (2006.01)
A61K 45/06 (2006.01)
A61Q 5/00 (2006.01)
A61Q 19/00 (2006.01)
A61K 8/27 (2006.01)
A61K 8/34 (2006.01)
A23L 33/105 (2016.01)
(96) 14.03.2014
(96) 14718005.3
(73) Giuliani S.p.A., 20129 Milano, IT
(72) GIULIANI, Giammaria, I-20123 Milano, IT
BENEDUSI, Anna, I-20124 Milano, IT
MARZANI, Barbara, I-27020 Carbonara Al Ticino, IT
MASCOLO, Antonio, I-20126 Milano, IT
LIMITONE, Antonio, I-20132 Milano, IT
BARONI, Sergio, I-24030 Villa D'adda, IT
(54) **Kompozice na bázi flavonoidu pro farmaceutické, nutriční nebo kosmetické použití, která má zesílený antioxidační účinek**
(32) MI20130397
(31) 15.03.2013
(33) IT
(86) PCT/EP2014/055162
(87) WO 2014/140312
(74) Rott, Růžička & Guttmann Patentové, známkové a advokátní kanceláře, JUDr. Ing. Michal Guttmann, patentový zástupce, Vinohradská 37/938, Praha 2, 12000

(97) **EP 2970101**
(47) 06.06.2018
(97) 25.09.2014
(51) **C07C 219/08** (2006.01)
C07C 229/16 (2006.01)
C07C 309/18 (2006.01)
C07C 229/12 (2006.01)
A61K 31/221 (2006.01)
(96) 14.03.2014
(96) 14767892.4
(73) Alkermes Pharma Ireland Limited, Dublin 4, IE
(72) ZEIDAN, Tarek, A., Watertown, MA 02472, US
DUNCAN, Scott, Bedford, MA 01730, US
HENCKEN, Christopher, P., Boston, MA 02132, US
WYNN, Thomas, Andrew, Lexington, MA 02420, US
SANRAME, Carlos, N., Lexington, MA 02420, US
(54) **Proléčiva fumarátů a jejich použití při léčbě různých nemocí**
(32) 201361782445 P, 201461934365 P
(31) 14.03.2013, 31.01.2014
(33) US, US
(86) PCT/US2014/027401
(87) WO 2014/152494
(74) Vsetečka Zelený Švorčík Kalenský a partneři, advokátní a patentová kancelář, JUDr. Michal Havlík, advokát, Hálkova 1406/2, Praha 2, 12000

(97) **EP 2971017**
(47) 18.07.2018
(97) 18.09.2014
(51) **C12P 7/06** (2006.01)
C12R 1/865 (2006.01)
A01N 35/06 (2006.01)

A01N 49/00 (2006.01)
A01N 65/08 (2009.01)
A01N 37/16 (2006.01)
A01N 37/10 (2006.01)
A01N 37/02 (2006.01)
A01P 1/00 (2006.01)
C12N 1/18 (2006.01)
C12N 1/22 (2006.01)

(96) 14.03.2014
(96) 14719583.8
(73) Solenis Technologies Cayman, L.P., 8200 Schaffhausen, CH
(72) CHAPMAN, John, S., Lincoln University, PA 19352, US
CONSALO, Corinne, E., New Castle, DE 19720, US
(54) **Způsob ošetřování mikroorganismů během propagace, kondicionování a fermentace s využitím extraktů chmelových kyselin a organické kyseliny**
(32) 201313833522
(31) 15.03.2013
(33) US
(86) PCT/US2014/028129
(87) WO 2014/143938
(74) Vsetečka Zelený Švorčík Kalenský a partneři, advokátní a patentová kancelář, JUDr. Michal Havlík, advokát, Hálkova 1406/2, Praha 2, 12000

(97) **EP 2978564**
(47) 07.03.2018
(97) 09.10.2014
(51) **B23P 11/00** (2006.01)
F01L 1/047 (2006.01)
F16H 53/02 (2006.01)
(96) 28.03.2014
(96) 14717997.2
(73) ThyssenKrupp Presta TecCenter AG, 9492 Eschen, LI
(72) ROGATSCH, Thomas, A-6800 Feldkirch, AT
MUSTER, Manfred, A-6713 Ludesch, AT
(54) **Upínací hnízdo s fixačními prvky**
(32) 102013005713
(31) 30.03.2013
(33) DE
(86) PCT/EP2014/000839
(87) WO 2014/161649
(74) Vsetečka Zelený Švorčík Kalenský a partneři, advokátní a patentová kancelář, JUDr. Michal Havlík, advokát, Hálkova 1406/2, Praha 2, 12000

(97) **EP 2982418**
(47) 14.03.2018
(97) 10.02.2016
(51) **A62C 2/10** (2006.01)
A62C 2/06 (2006.01)
(96) 07.08.2015
(96) 15180224.6
(73) Stöbich Brandschutz GmbH, 38644 Goslar, DE
(72) KNEIN-LINZ, Robert, 52134 Herzogenrath, DE
SANDER, Andreas, 52134 Herzogenrath, DE
(54) **Závěs požární ochrany**
(32) 102014011540
(31) 08.08.2014
(33) DE
(74) Ing. Vítězslav Žák, patentový zástupce, Ostopovická 4, Troubsko, 66441

(97) **EP 2983859**
(47) 20.06.2018
(97) 16.10.2014
(51) **B23Q 1/01** (2006.01)
B23Q 1/52 (2006.01)
B23Q 3/06 (2006.01)
(96) 12.04.2013
(96) 13727980.8
(73) Promac S.r.l., 30030 Salzano (VE), IT
(72) CARRARO, Lucio, I-30030 Salzano (VE), IT
(54) **Obráběcí centrum s vertikální podpěrou pro dlouhé a ohebné obrobky**
(32) PD20130092
(31) 10.04.2013
(33) IT

(86) PCT/IB2013/052916		F23D 14/78	(2006.01)
(87) WO 2014/167385		F23D 14/76	(2006.01)
(74) Všetečka Zelený Švorčík Kalenský & Partners, advokátní a patentová kancelář, JUDr. Michal Havlík, advokát, Hálkova 1406/2, Praha 2, 12000	(96) 22.05.2013		
<hr/>			
(97) EP 2987615		(96) 13726983.3	
(47) 13.06.2018		(73) Johns Manville, Denver, CO 80202, US	
(97) 24.02.2016		(72) BAKER, John, Wayne, Golden, CO 80403, US	
(51) B29C 49/48	(2006.01)	(54) Ponorné spalovací tavicí zařízení se zlepšeným hořákem a odpovídající způsob	
B29C 49/04	(2006.01)	(86) PCT/US2013/042159	
(96) 20.08.2014		(87) WO 2014/189502	
(96) 14181503.5		(74) Všetečka Zelený Švorčík Kalenský a partneři, advokátní a patentová kancelář, JUDr. Petr Kalenský, advokát, Hálkova 1406/2, Praha 2, 12000	
(73) Etimex Technical Components GmbH, 89616 Rottenacker, DE		<hr/>	
(72) Werner, Herbert, 89610 Oberdischingen, DE		(97) EP 3013194	
(54) Zařízení a způsob ke tváření vyfukováním vyfukovací hadice		(47) 06.06.2018	
(74) Všetečka Zelený Švorčík Kalenský a partneři, advokátní a patentová kancelář, JUDr. Michal Havlík, advokát, Hálkova 1406/2, Praha 2, 12000		(97) 31.12.2014	
<hr/>			
(97) EP 2990695		(51) A47J 31/36	(2006.01)
(47) 25.07.2018		(96) 24.06.2014	
(97) 02.03.2016		(96) 14733156.5	
(51) F16H 57/08	(2006.01)	(73) TCONCEPT COMPANY S.P.R.L., 1325 Corroy-le-Grand, BE	
(96) 09.12.2009		(72) VAN BELLEGHEM, Luc, 1325 Corroy-le-Grand, BE	
(96) 15002227.5		(72) BEAUFILS, Yohann, 14200 Hérrouville St Clair, FR	
(73) SEW-EURODRIVE GmbH & Co. KG, 76646 Bruchsal, DE		(54) Zařízení pro přípravu infuzovaných nápojů, zahrnující prostředky pro polohování kapsle	
(72) GRIMM, Andreas, 13.323-301 Salto-SP, BR		(32) 201300436	
(54) Planetový převod		(31) 25.06.2013	
(32) 102008061902, 102009042585		(33) BE	
(31) 15.12.2008, 24.09.2009		(86) PCT/EP2014/063298	
(33) DE, DE		(87) WO 2014/206990	
(74) Rott, Růžička & Guttmann Patentové, známkové a advokátní kanceláře, Ing. Jiří Andera, patentový zástupce, Vinohradská 37/938, Praha 2, 12000		(74) Všetečka Zelený Švorčík Kalenský & Partners, advokátní a patentová kancelář, JUDr. Michal Havlík, advokát, Hálkova 1406/2, Praha 2, 12000	
<hr/>			
(97) EP 2998471		(97) EP 3031313	
(47) 23.05.2018		(47) 18.04.2018	
(97) 23.03.2016		(97) 15.06.2016	
(51) E05B 19/06	(2006.01)	(51) A01D 33/06	(2006.01)
E05B 19/12	(2006.01)	A01G 1/02	(2006.01)
E05B 27/02	(2006.01)	A01D 43/08	(2006.01)
(96) 09.07.2014		(96) 11.12.2015	
(96) 15191606.1		(96) 15003530.1	
(73) ASSA ABLOY (Schweiz) AG, 8805 Richterswil, CH		(73) Hermeler, Thomas, 48336 Sassenberg-Füchtorf, DE	
(72) WILD, Thomas, 8805 Richterswil, CH		(72) Hermeler, Thomas, 48336 Sassenberg-Füchtorf, DE	
(72) SPRENGER, Detlef, 8854 Siebden, CH		(54) Zařízení pro odříznutí vrcholků chřestů	
(54) Klíč a otočná cylindrická vložka s klíčem		(32) 202014009786 U	
(32) 13175907		(31) 12.12.2014	
(31) 10.07.2013		(33) DE	
(33) EP		(74) Macek and Partners, Mgr. Jiří Macek, Sázavská 751/16, Praha 2, Vinohrady, 12000	
(74) KOREJZOVA LEGAL v.o.s., JUDr. Petra Sauvage de Brantes, Korunní 810/104, Praha 10, Vinohrady, 10100		<hr/>	
<hr/>			
(97) EP 2999540		(97) EP 3034038	
(47) 20.06.2018		(47) 09.05.2018	
(97) 27.11.2014		(97) 19.02.2015	
(51) B02C 2/04	(2006.01)	(51) A61F 2/12	(2006.01)
B02C 2/00	(2006.01)	A61L 27/36	(2006.01)
B02C 23/10	(2006.01)	A61L 27/24	(2006.01)
B02C 23/18	(2006.01)	(96) 29.05.2014	
(96) 14.05.2014		(96) 14836791.5	
(96) 14800376.7		(73) Beijing Ruijian Gaoke Biotechnology Co., Ltd., Beijing 102200, CN	
(73) JTG and Partners Pty Ltd., Adelaide, SA 5000, AU		(72) LIU, Zhigang, Beijing 102200, CN	
(72) ROPER, Linden David, Almaty 050000, KZ		(72) LIU, Xinhua, Beijing 102200, CN	
(54) Rozemílací zařízení		(54) Podpůrné zařízení prsní náhrady na základě tkáňového matricového materiálu a jeho způsob přípravy	
(32) 2013901788		(32) 201310352373	
(31) 20.05.2013		(31) 14.08.2013	
(33) AU		(33) CN	
(86) PCT/AU2014/000519		(86) PCT/CN2014/078744	
(87) WO 2014/186821		(87) WO 2015/021807	
(74) Všetečka Zelený Švorčík Kalenský & Partners, advokátní a patentová kancelář, JUDr. Michal Havlík, advokát, Hálkova 1406/2, Praha 2, 12000		(74) PatentEnter s.r.o., Koliště 1965/13a, Brno, Černá Pole, 60200	
<hr/>			
(97) EP 2999923		(97) EP 3036281	
(47) 15.08.2018		(47) 20.06.2018	
(97) 27.11.2014		(97) 26.02.2015	
(51) F23C 3/00	(2006.01)	(51) C08K 5/00	(2006.01)
F23D 14/22	(2006.01)	C08K 5/09	(2006.01)
		C08K 5/14	(2006.01)
		C08K 5/5425	(2006.01)

(96) 29.07.2014
(96) 14744563.9
(73) Evonik Degussa GmbH, 45128 Essen, DE
(72) IOANNIDIS, Aristidis, 79618 Rheinfelden, DE
MIHAILESCU, Ioana-Elena, 79618 Rheinfelden, DE
BIELAWSKI, Bastian, 79618 Rheinfelden, DE
WEISSENBACH, Kerstin, 77723 Gengenbach, DE
(54) **Kompozice bez obsahu cínu pro zesílení termoplastických polyolefinů**
(32) 102013216502
(31) 21.08.2013
(33) DE
(86) PCT/EP2014/066264
(87) WO 2015/024742
(74) Traplová Hakr Kubát, advokátní a patentová kancelář, ing. Eduard Hakr patentový zástupce, Přístavní 24, Praha 7, 17000

(97) **EP 3040672**
(47) 06.06.2018
(97) 06.07.2016
(51) **F41A 3/58** (2006.01)
F41A 19/15 (2006.01)
F41A 19/54 (2006.01)
(96) 28.12.2015
(96) 15003675.4
(73) BENELLI ARMI S.p.A., 61029 Urbino(Pesaro), IT
(72) Moretti, Luigi, 25060 Collebeato (Brescia), IT
(54) **Výměnná spoušťová sestava pro střelné zbraně**
(32) MI20142274
(31) 30.12.2014
(33) IT
(74) Všetečka Zelený Švorčík Kalenský a partneři, advokátní a patentová kancelář, JUDr. Michal Havlík, advokát, Hálkova 1406/2, Praha 2, 12000

(97) **EP 3046463**
(47) 18.07.2018
(97) 26.03.2015
(51) **A61B 5/024** (2006.01)
A61M 5/00 (2006.01)
A61M 5/168 (2006.01)
A61M 31/00 (2006.01)
G06F 19/00 (2018.01)
(96) 18.09.2014
(96) 14783557.3
(73) Medicor International N.V., 3110 Rotselaar, BE
(72) COUDYZER, Walter, B-3210 Linden, BE
(54) **Způsoby a nástroje týkající se podávání kontrastní látky**
(32) 2011470
(31) 19.09.2013
(33) NL
(86) PCT/EP2014/069928
(87) WO 2015/040128
(74) A. Holas & partner Patentová a známková kancelář, Ing. Mgr. Hana Holasová, Křížová 105/4, Brno, 60300

(97) **EP 3050563**
(47) 09.05.2018
(97) 03.08.2016
(51) **A61K 31/4174** (2006.01)
A61P 27/06 (2006.01)
(96) 16.09.2011
(96) 16161920.0
(73) ALLERGAN, INC., Irvine, CA 92612, US
(72) Dibas, Mohammed I., Corona, CA 92883, US
Chow, Ken, Newport Coast, California 92657, US
Donello, John E., Dana Point, California 92629, US
Garst, Michael E., Newport Beach, California 92660, US
Gil, Daniel W., Corona Del Mar, California 92625, US
Wang, Liming, Irvine, California 92612, US
(54) **Esterové proléky [3-(1-(1H-imidazol-4-yl)ethyl)-2-methylfenyl] methanolu pro léčení kožních onemocnění a stavů**
(32) 383370 P
(31) 16.09.2010
(33) US
(74) Všetečka Zelený Švorčík Kalenský a partneři, advokátní a patentová kancelář, JUDr. Michal Havlík, advokát, Hálkova 1406/2, Praha 2, 12000

(97) **EP 3053576**
(47) 16.05.2018
(97) 10.08.2016
(51) **A61K 31/4174** (2006.01)
C07D 233/64 (2006.01)
A61P 27/06 (2006.01)
A61P 17/04 (2006.01)
(96) 16.09.2011
(96) 16161922.6
(73) ALLERGAN, INC., Irvine, CA 92612, US
(72) DIBAS, Mohammed I., Laguna Niguel, CA California 92677, US
CHOW, Ken, Newport Coast, CA California 92657, US
DONELLO, John E., Dana Point, CA California 92629, US
GARST, Michael E., Newport Beach, CA California 92660, US
GIL, Daniel W., Corona Del Mar, CA California 92625, US
WANG, Liming, Irvine, CA California 62612, US
(54) **Esterová proléčiva [3-(1-(1H-IMIDAZOL-4-YL)ETHYL)-2-METHYLFENYL]METHANOLU pro snižování nitroočního tlaku**
(32) 383370 P
(31) 16.09.2010
(33) US
(74) Všetečka Zelený Švorčík Kalenský a partneři, advokátní a patentová kancelář, JUDr. Michal Havlík, advokát, Hálkova 1406/2, Praha 2, 12000

(97) **EP 3060412**
(47) 27.06.2018
(97) 30.04.2015
(51) **B60C 1/00** (2006.01)
C08C 19/20 (2006.01)
C08K 3/36 (2006.01)
C08L 9/00 (2006.01)
C08L 15/00 (2006.01)
(96) 23.10.2014
(96) 14789551.0
(73) ARLANXEO Deutschland GmbH, 41540 Dormagen, DE
(72) HARDY, David John, NL-2353 MS Leiderdorp, NL
KLOPPENBURG, Heike, 40625 Düsseldorf, DE
LUCASSEN, Alex, NL-7597 NE Sassveld, NL
STEINHAUSER, Norbert, 41539 Dormagen, DE
ZHANG, Yan, 51375 Leverkusen, DE
(54) **Kaučuková kompozice**
(32) 13190166
(31) 24.10.2013
(33) EP
(86) PCT/EP2014/072778
(87) WO 2015/059237
(74) Traplová Hakr Kubát, advokátní a patentová kancelář, Ing. Eduard Hakr patentový zástupce, Přístavní 24, Praha 7, 17000

(97) **EP 3063141**
(47) 28.02.2018
(97) 07.05.2015
(51) **C07D 403/12** (2006.01)
C07D 401/14 (2006.01)
C07D 405/14 (2006.01)
C07D 409/14 (2006.01)
C07D 417/14 (2006.01)
A61K 31/4025 (2006.01)
A61P 3/00 (2006.01)
A61P 35/00 (2006.01)
A61P 39/00 (2006.01)
(96) 28.10.2014
(96) 14802535.6
(73) BioMarin Pharmaceutical Inc., Novato, CA 94949, US
(72) WANG, Bing, San Jose, CA 95138, US
(54) **N-(1-hydroxy-3-(pyrrolidinyl)propan-2-yl)pyrrolidin-3-karboxamidové deriváty jako inhibitory glukosylceramid syntázy**
(32) 201361897110 P
(31) 29.10.2013
(33) US
(86) PCT/US2014/062516
(87) WO 2015/065937
(74) Všetečka Zelený Švorčík Kalenský a partneři, advokátní a patentová kancelář, JUDr. Michal Havlík, advokát, Hálkova 1406/2, Praha 2, 12000

- (97) **EP 3063469**
(47) 21.03.2018
(97) 07.05.2015
(51) **F21V 21/03** (2006.01)
F21V 23/06 (2006.01)
H02G 3/20 (2006.01)
(96) 23.10.2014
(96) 14793810.4
(73) Filuxx Systems GmbH, 65520 Bad Camberg, DE
Lopaska, Stefan, 65520 Bad Camberg, DE
Fischer, Hans Richard, 58802 Balve-Eisborn, DE
(72) LOPASKA, Stefan, 65520 Bad Camberg, DE
FISCHER, Hans Richard, 58802 Balve-Eisborn, DE
(54) **Zařízení pro připojení elektrických svítek se ztrátovým proudovým rozptylem**
(32) 202013010245 U, 202014006057 U
(31) 31.10.2013, 22.07.2014
(33) DE, DE
(86) PCT/EP2014/072770
(87) WO 2015/062972
(74) Macek and Partners, Mgr. Jiří Macek, Sázavská 751/16, Praha 2, Vinohrady, 12000
-
- (97) **EP 3065809**
(47) 30.05.2018
(97) 14.05.2015
(51) **A61M 39/10** (2006.01)
A61M 39/20 (2006.01)
A61M 1/14 (2006.01)
F16L 37/248 (2006.01)
F16L 37/38 (2006.01)
(96) 04.11.2014
(96) 14793456.6
(73) Fresenius Medical Care Deutschland GmbH, 61352 Bad Homburg, DE
(72) MAGER, Gerhard, 61352 Bad Homburg, DE
WEBER, Tobias, 66606 St. Wendel, DE
BERLICH, Robert, 66606 St. Wendel, DE
(54) **Spojka s těsnícím prvem a uzpůsobenými díly spojky**
(32) 102013018639
(31) 06.11.2013
(33) DE
(86) PCT/EP2014/002946
(87) WO 2015/067359
(74) Rott, Růžička & Guttmann Patentové, známkové a advokátní kanceláře, Ing. Jiří Andera, patentový zástupce, Vinohradská 37/938, Praha 2, 12000
-
- (97) **EP 3071650**
(47) 11.07.2018
(97) 28.05.2015
(51) **C09D 1/00** (2006.01)
(96) 24.11.2014
(96) 14803090.1
(73) DSM IP Assets B.V., 6411 TE Heerlen, NL
(72) DIJCK, VAN, Michael Alphonsus Cornelis Johannes, NL-6100 AA Echt, NL
LANGERMANS, Hermanus Adrianus, NL-6100 AA Echt, NL
VERMEULEN, Jacobus Adriaan Antonius, NL-6100 AA Echt, NL
(54) **Způsob výroby antireflexních potahových kompozic a z nich vyrobeného porézního potahu**
(32) 13194085
(31) 22.11.2013
(33) EP
(86) PCT/EP2014/075402
(87) WO 2015/075229
(74) Traplová Hakr Kubát, advokátní a patentová kancelář, ing. Eduard Hakr patentový zástupce, Přístavní 24, Praha 7, 17000
-
- (97) **EP 3077342**
(47) 18.04.2018
(97) 11.06.2015
(51) **C03C 17/30** (2006.01)
C03C 17/32 (2006.01)
(96) 01.12.2014
(96) 14821760.7
(73) Saint-Gobain Glass France, 92400 Courbevoie, FR
Centre National de la Recherche Scientifique, 75794 Paris Cedex 16, FR

- Sorbonne Université, 75006 Paris, FR
(72) FOTI, Fabio, 60280 Margny-lès-Compiègne, FR
ARNAUD, Alix, F-92120 Montrouge, FR
BOUTEILLER, Laurent, F-92340 Bourg La Reine, FR
BONNET, Julien, F-44230 Saint Sébastien Sur Loire, FR
(54) **Zasklivací tabule s hydrofilní vrstvou se zlepšenou odolností vůči poškrábání**
(32) 1361999, 1456851
(31) 03.12.2013, 17.07.2014
(33) FR, FR
(86) PCT/FR2014/053093
(87) WO 2015/082814
(74) KOREJZOVA LEGAL v.o.s., JUDr. Petra Sauvage de Brantes, Korunní 810/104, Praha 10, Vinohrady, 10100
-
- (97) **EP 3081896**
(47) 18.07.2018
(97) 19.10.2016
(51) **F42B 3/198** (2006.01)
F42B 3/103 (2006.01)
F42B 3/195 (2006.01)
(96) 06.02.2004
(96) 16169869.1
(73) Schott AG, 55122 Mainz, DE
(72) FINK, Thomas, 84028 Landshut, DE
HEEKE, Neil, Golden, CO 80403, US
OLZINGER, Adolf, 84030 Ergolding, DE
PFEIFFER, Thomas, 84036 Kumhausen, DE
RANFTL, Reinhard, 84076 Pfeffenhausen, DE
BENDER, Richard, 91207 Lauf, DE
FORSTER, Bartholomäus, 84028 Landshut, DE
(54) **Průchodkový izolátor kovu ve fixačním materiálu a způsob výroby základního tělesa průchodkového izolátoru kovu ve fixačním materiálu**
(32) 20303413 U, 10321067, 10326253, 20314580 U
(31) 03.03.2003, 10.05.2003, 11.06.2003, 20.09.2003
(33) DE, DE, DE, DE
(74) Traplová Hakr Kubát, advokátní a patentová kancelář, ing. Eduard Hakr patentový zástupce, Přístavní 24, Praha 7, 17000
-
- (97) **EP 3097189**
(47) 11.07.2018
(97) 30.07.2015
(51) **C12N 9/16** (2006.01)
(96) 26.01.2015
(96) 15703642.7
(73) AM-Pharma B.V., 3981 AK Bunnik, NL
(72) RAABEN, Willem, NL-3824 NW Amersfoort, NL
JONK, Luigi Johannes Cornelius, 3571 BC Utrecht, NL
VAN DEN BERG, Erik Jan, NL-5261 AC Vught, NL
VAN ELSAS, Andrea, NL-5343 JL Oss, NL
MILLÁN, José Luis, San Diego, CA 92131, US
(54) **Chimérické proteiny podobné alkalické fosfatáze**
(32) 14152526, 14188158
(31) 24.01.2014, 08.10.2014
(33) EP, EP
(86) PCT/NL2015/050048
(87) WO 2015/112017
(74) ŽOVICOVÁ & ŽOVIC IP, s.r.o., Záhradnícka 36, Bratislava, 82108
-
- (97) **EP 3108490**
(47) 23.05.2018
(97) 27.08.2015
(51) **H01H 3/02** (2006.01)
F24H 9/20 (2006.01)
H01H 13/64 (2006.01)
(96) 16.02.2015
(96) 15706191.2
(73) Vaillant GmbH, 42859 Remscheid, DE
(72) MAYER, André, 58099 Hagen, DE
KLOMFAS, Achim, 42653 Solingen, DE
SCHNABL, Dennis, 42859 Remscheid, DE
SEIPP, Alexander, 42855 Remscheid, DE
TOMKIEWICZ, Antoni, 40239 Düsseldorf, DE
(54) **Bezpečnostní spínač**
(32) 501262014

(31) 19.02.2014
(33) AT
(86) PCT/EP2015/053193
(87) WO 2015/124519
(74) Všeťečka Zelený Švorčík Kalenský a partneři, advokátní a patentová kancelář, JUDr. Michal Havlík, advokát, Háľkova 1406/2, Praha 2, 12000

(97) **EP 3113778**
(47) 06.06.2018
(97) 11.09.2015
(51) **A61K 31/501** (2006.01)
A61P 25/00 (2006.01)
A61P 25/14 (2006.01)
(96) 06.03.2015
(96) 15709324.6
(73) Takeda Pharmaceutical Company Limited, Osaka-shi, Osaka 541-0045, JP
(72) ALMOND, Sarah, Cambridge CB4 0PZ, GB
(54) **Pyridazinové deriváty pro použití na prevenci nebo léčení ataxické poruchy**
(32) 201403944
(31) 06.03.2014
(33) GB
(86) PCT/GB2015/050654
(87) WO 2015/132608
(74) A. Holas & partner Patentová a známková kancelář, Ing. Mgr. Hana Holasová, Křiřžová 105/4, Brno, 60300

(97) **EP 3114175**
(47) 27.06.2018
(97) 11.09.2015
(51) **C09D 5/08** (2006.01)
C08K 3/04 (2006.01)
(96) 06.03.2015
(96) 15710389.6
(73) PPG Industries Ohio, Inc., Cleveland, OH 44111, US
(72) SCHWENDEMAN, Irina G., Wexford, Pennsylvania 15090, US
CONLEY, Carole A., Saxonburg, Pennsylvania 16056, US
MILLERO, JR., Edward R., Gibsonia, Pennsylvania 15044, US
(54) **Základové kompozice pro nanášení na plechové materiály a způsoby jejich nanášení**
(32) 201414198629
(31) 06.03.2014
(33) US
(86) PCT/US2015/019097
(87) WO 2015/134834
(74) Čermák a spol., JUDr. Karel Čermák jr. Ph.D., LL.M., Elišky Peřkové 735/15, Praha 5, 15000

(97) **EP 3114299**
(47) 09.05.2018
(97) 11.09.2015
(51) **E06B 5/10** (2006.01)
E05B 65/10 (2006.01)
(96) 05.03.2015
(96) 15715421.2
(73) Fallaolita, Luca, 67051 Avezzano, IT
(72) Fallaolita, Luca, 67051 Avezzano, IT
(54) **Dveře otevíratelné v případě konstrukčního selhání**
(32) AQ20140001
(31) 06.03.2014
(33) IT
(86) PCT/IB2015/051627
(87) WO 2015/132758
(74) Všeťečka Zelený Švorčík Kalenský a partneři, advokátní a patentová kancelář, JUDr. Michal Havlík, advokát, Háľkova 1406/2, Praha 2, 12000

(97) **EP 3114378**
(47) 28.02.2018
(97) 11.09.2015
(51) **F16J 15/3236** (2016.01)
F16J 15/02 (2006.01)
F16L 17/035 (2006.01)
(96) 03.03.2015
(96) 15725981.3
(73) Henn GmbH & Co KG., 6850 Dornbirn, AT
(72) HARTMANN, Harald, A-6850 Dornbirn, AT

(54) **Těsnění**
(32) 5003114 U
(31) 03.03.2014
(33) AT
(86) PCT/AT2015/050054
(87) WO 2015/131213
(74) Všeťečka Zelený Švorčík Kalenský & Partners, advokátní a patentová kancelář, JUDr. Otakar Švorčík, advokát, Háľkova 2, Praha 2, 12000

(97) **EP 3117058**
(47) 13.06.2018
(97) 17.09.2015
(51) **E05B 77/26** (2014.01)
E05B 17/10 (2006.01)
(96) 09.03.2015
(96) 15714400.7
(73) Kiekert AG, 42579 Heiligenhaus, DE
(72) BENDEL, Thorsten, 46149 Oberhausen, DE
(54) **Zámek motorového vozidla s dětskou pojistkou**
(32) 102014003505
(31) 14.03.2014
(33) DE
(86) PCT/DE2015/100092
(87) WO 2015/135530
(74) Rott, Růžicka & Guttman Patentové, známkové a advokátní kanceláře, Ing. Jiří Andera, patentový zástupce, Vinohradská 37/938, Praha 2, 12000

(97) **EP 3119495**
(47) 25.04.2018
(97) 24.09.2015
(51) **B01D 39/20** (2006.01)
(96) 13.03.2015
(96) 15709515.9
(73) ETH Zurich, 8092 Zurich, CH
(72) BOLISETTY, Sreenath, CH-8051 Zürich, CH
MEZZENGA, Raffaele, CH-8604 Volketswil, CH
(54) **Způsob pro recyklaci těžkých kovů a materiál použitelný pro tento způsob**
(32) 14000983, 14168815
(31) 17.03.2014, 19.05.2014
(33) EP, EP
(86) PCT/EP2015/055323
(87) WO 2015/140074
(74) Všeťečka Zelený Švorčík Kalenský a partneři, advokátní a patentová kancelář, JUDr. Michal Havlík, advokát, Háľkova 1406/2, Praha 2, 12000

(97) **EP 3119650**
(47) 16.05.2018
(97) 24.09.2015
(51) **B60T 15/02** (2006.01)
B60T 17/22 (2006.01)
(96) 09.03.2015
(96) 15708817.0
(73) KNORR-BREMSE Systeme für Schienenfahrzeuge GmbH, 80809 München, DE
(72) HELLER, Martin, 85716 Unterschleißheim, DE
ANTON, Thomas, 85614 Kirchseeon, DE
WACH, Jörg-Johannes, 81247 München, DE
HOLZ, Michael, 85757 Karlsfeld, DE
CORDES, Matthias, 85354 Freising, DE
(54) **Uspořádaní pneumatické brzdy pro kolejové vozidlo**
(32) 102014103840
(31) 20.03.2014
(33) DE
(86) PCT/EP2015/054799
(87) WO 2015/139978
(74) Všeťečka Zelený Švorčík Kalenský a partneři, advokátní a patentová kancelář, JUDr. Michal Havlík, advokát, Háľkova 1406/2, Praha 2, 12000

(97) **EP 3120741**
(47) 04.04.2018
(97) 25.01.2017
(51) **A47J 27/00** (2006.01)
A47J 43/046 (2006.01)
A47J 43/07 (2006.01)
(96) 24.07.2015

(96) 15178212.5
(73) Vorwerk & Co. Interholding GmbH, 42275 Wuppertal, DE
(72) STRANG, Benjamin, 42651 Solingen, DE
(54) **Způsob ovládní kuchyňského spotřebiče a kuchyňský spotřebič**
(74) Macek and Partners, Mgr. Jiří Macek, Sázavská 751/16, Praha 2, Vinohrady, 12000

(97) **EP 3122706**
(47) 02.05.2018
(97) 01.10.2015
(51) **C06B 21/00** (2006.01)
B01D 29/01 (2006.01)
(96) 27.03.2015
(96) 15717040.8
(73) Eurenco, 91300 Massy, FR
(72) ESCARABAJAL, Franck, 84170 Montoux, FR
FONTES, Mathieu, 84130 Le Pontet, FR
GAVELLE, Sébastien, 84700 Sorgues, FR
(54) **Způsob a zařízení pro získávání suchých výbušných náložových materiálů ze suspenzí obsahujících takové výbušné náložové materiály**
(32) 1400760
(31) 28.03.2014
(33) FR
(86) PCT/FR2015/050790
(87) WO 2015/145088
(74) Všetěčka Zelený Švorčík Kalenský & Partners, advokátní a patentová kancelář, JUDr. Michal Havlík, advokát, Hálkova 1406/2, Praha 2, 12000

(97) **EP 3123017**
(47) 27.06.2018
(97) 01.10.2015
(51) **F02C 7/27** (2006.01)
F01D 19/00 (2006.01)
F02C 6/14 (2006.01)
(96) 20.03.2015
(96) 15717550.6
(73) Safran Helicopter Engines, 64510 Bordes, FR
(72) THIRIET, Romain, F-64110 Jurancon, FR
MOINE, Bertrand, F-64290 Gan, FR
SERGHINE, Camel, F-64510 Boeil-bezing, FR
POREL, François, F-54540 Sainte Pole, FR
(54) **Hydraulické zařízení pro nouzový start turbodílového motoru, hnací systém vícemotorové helikoptéry vybavený takovýmto zařízením a příslušná helikoptéra**
(32) 1452643
(31) 27.03.2014
(33) FR
(86) PCT/FR2015/050696
(87) WO 2015/145040
(74) Všetěčka Zelený Švorčík Kalenský a partneři, advokátní a patentová kancelář, JUDr. Michal Havlík, advokát, Hálkova 1406/2, Praha 2, 12000

(97) **EP 3123095**
(47) 23.05.2018
(97) 01.10.2015
(51) **F28F 25/08** (2006.01)
F28D 21/00 (2006.01)
F24F 5/00 (2006.01)
C02F 1/00 (2006.01)
F28D 9/00 (2006.01)
(96) 24.03.2015
(96) 15720267.2
(73) ENEXIO Water Technologies GmbH, 48493 Wettringen, DE
(72) NEUMANN, Ingo, 59073 Hamm, DE
(54) **Zástavbový prvek k použití v chladicí technice, v úpravě vody nebo látkové výměně a způsob k výrobě takového zástavbového prvku**
(32) 102014104162
(31) 26.03.2014
(33) DE
(86) PCT/EP2015/056277
(87) WO 2015/144716
(74) Všetěčka Zelený Švorčík Kalenský a partneři, advokátní a patentová kancelář, JUDr. Michal Havlík, Hálkova 1406/2, Praha 2, Nové Město, 12000

(97) **EP 3127112**
(47) 20.06.2018
(97) 08.10.2015
(51) **G10L 19/20** (2013.01)
G10L 21/038 (2013.01)
(96) 30.03.2015
(96) 15717334.5
(73) Qualcomm Incorporated, San Diego, CA 92121-1714, US
(72) ATTI, Venkatraman S., San Diego, California 92121-1714, US
KRISHNAN, Venkatesh, San Diego, California 92121-1714, US
(54) **Přístroje a způsoby přepínání kódovacích technologií na zařízení**
(32) 201461973028 P, 201514671757
(31) 31.03.2014, 27.03.2015
(33) US, US
(86) PCT/US2015/023398
(87) WO 2015/153491
(74) Traplová Hakr Kubát, advokátní a patentová kancelář, ing. Jan Kubát patentový zástupce, Přístavní 24, Praha 7, 17000

(97) **EP 3127828**
(47) 02.05.2018
(97) 08.02.2017
(51) **B65D 6/34** (2006.01)
(96) 05.08.2016
(96) 16182910.6
(73) Hiller Technologie GmbH, 71093 Weil im Schönbuch, DE
(72) Hiller, Axel, 71093 Weil im Schönbuch, DE
(54) **Zásuvný konektorový prvek a přepravní skříň se zásuvnými konektory**
(32) 202015104154 U
(31) 07.08.2015
(33) DE
(74) Macek and Partners, Mgr. Jiří Macek, Sázavská 751/16, Praha 2, Vinohrady, 12000

(97) **EP 3131699**
(47) 13.06.2018
(97) 22.10.2015
(51) **B23K 1/00** (2006.01)
B23K 1/19 (2006.01)
B23K 1/20 (2006.01)
B23K 35/36 (2006.01)
B23K 35/362 (2006.01)
C21D 9/50 (2006.01)
(96) 15.04.2015
(96) 15716056.5
(73) Solvay SA, 1120 Bruxelles, BE
(72) SESEKE-KOYRO, Ulrich, 30916 Isernhagen, DE
BECKER, Andreas, 29331 Lachendorf, DE
(54) **Způsob pájení hliníkových slitin**
(32) 14164856
(31) 16.04.2014
(33) EP
(86) PCT/EP2015/058155
(87) WO 2015/158767
(74) Traplová Hakr Kubát, advokátní a patentová kancelář, ing. Eduard Hakr patentový zástupce, Přístavní 24, Praha 7, 17000

(97) **EP 3134687**
(47) 06.06.2018
(97) 29.10.2015
(51) **F24H 1/52** (2006.01)
(96) 21.04.2015
(96) 15718208.0
(73) Vaillant GmbH, 42859 Remscheid, DE
(72) WODTKE, Matthias, 42119 Wuppertal, DE
FISCHER, Christian, 42899 Remscheid, DE
(54) **Topné zařízení**
(32) 102014207546
(31) 22.04.2014
(33) DE

(86) PCT/EP2015/058609
(87) WO 2015/162134
(74) Všetečka Zelený Švorčík Kalenský a partneři, advokátní a patentová kancelář, JUDr. Michal Havlík, advokát, Hálkova 1406/2, Praha 2, 12000

(97) **EP 3135259**
(47) 09.05.2018
(97) 01.03.2017
(51) **A61F 5/37** (2006.01)
(96) 24.08.2015
(96) 15182182.4
(73) Pöltenstein, Markus, 1130 Wien, AT
(72) Pöltenstein, Markus, 1130 Wien, AT
(54) **Zařízení k fixování pacienta na podložce**
(74) Všetečka Zelený Švorčík Kalenský & Partners, advokátní a patentová kancelář, JUDr. Michal Havlík, advokát, Hálkova 1406/2, Praha 2, 12000

(97) **EP 3137510**
(47) 06.06.2018
(97) 05.11.2015
(51) **C08F 2/06** (2006.01)
C08F 2/44 (2006.01)
C09D 5/03 (2006.01)
(96) 28.04.2015
(96) 15717922.7
(73) Akzo Nobel Coatings International B.V., 6824 BM Arnhem, NL
(72) CINOMAN, Douglas S., Coatsville, PA 19320, US
LARSON, Gary Robert, Harleysville, PA 19438, US
WILHELM, Justin E., Shillington, PA 19607, US

(54) **Způsob výroby práškových potahovaných systémů akrylových pryskyřic**
(32) 201461986433 P, 14176750
(31) 30.04.2014, 11.07.2014
(33) US, EP
(86) PCT/EP2015/059118
(87) WO 2015/165860
(74) Rott, Růžička & Guttman Patentové, známkové a advokátní kanceláře, Ing. Jana Fuchsová, patentový zástupce, Vinohradská 938/37, Praha 2, 12000

(97) **EP 3137656**
(47) 06.06.2018
(97) 05.11.2015
(51) **C25D 11/02** (2006.01)
C25D 17/02 (2006.01)
C25D 17/12 (2006.01)
C25D 21/06 (2006.01)
C25D 21/18 (2006.01)
C25D 11/00 (2006.01)
(96) 20.04.2015
(96) 15725761.9

(73) Safran Helicopter Engines, 64510 Bordes, FR
Safran Landing Systems, 78140 Vélizy-Villacoublay, FR
(72) GURT SANTANACH, Julien, F-40230 Saint Vincent De Tyrosse, FR
VIOLA, Alain, 67870 Griesheim-près-Molsheim, FR
(54) **Zařízení určené k provádění anodizačního ošetření a anodizační ošetření**
(32) 1453990
(31) 30.04.2014
(33) FR
(86) PCT/FR2015/051062
(87) WO 2015/166165
(74) Všetečka Zelený Švorčík Kalenský a partneři, advokátní a patentová kancelář, JUDr. Michal Havlík, advokát, Hálkova 1406/2, Praha 2, 12000

(97) **EP 3137845**
(47) 06.06.2018
(97) 05.11.2015
(51) **F42B 33/04** (2006.01)
F42B 39/20 (2006.01)
F42C 19/08 (2006.01)
(96) 21.04.2015
(96) 15717885.6
(73) Rheinmetall Waffe Munition GmbH, 29345 Unterlüss, DE
(72) REDEKER, Hendrik, 22927 Großhansdorf, DE
LUEBBERS, Willi, 22958 Kuddewörde, DE

(54) **Patrona s tavnou pojistkou v hnacím systému a způsob jejího zhotovení**
(32) 102014005997
(31) 28.04.2014
(33) DE
(86) PCT/EP2015/058616
(87) WO 2015/165780
(74) Rott, Růžička & Guttman Patentové, známkové a advokátní kanceláře, Ing. Jiří Andera, patentový zástupce, Vinohradská 37/938, Praha 2, 12000

(97) **EP 3152005**
(47) 09.05.2018
(97) 17.12.2015
(51) **B25D 17/00** (2006.01)
B22D 29/00 (2006.01)
B25D 9/08 (2006.01)
(96) 08.06.2015
(96) 15736625.3

(73) O.M.LER 2000 S.R.L., 12042 Bandito - Bra (CN), IT
(72) LERDA, Fabrizio, I-12042 Bandito - Bra (CN), IT
(54) **Odjádrovací vibrátor nebo pneumatické kladivo pro odjádrování slévárenských odlitků se zadními přípojkami**
(32) TO20140460
(31) 09.06.2014
(33) IT
(86) PCT/IB2015/054315
(87) WO 2015/189755
(74) Všetečka Zelený Švorčík Kalenský & Partners, advokátní a patentová kancelář, JUDr. Michal Havlík, advokát, Hálkova 1406/2, Praha 2, 12000

(97) **EP 3153246**
(47) 09.05.2018
(97) 12.04.2017
(51) **B09C 1/02** (2006.01)
A62D 3/33 (2007.01)
B09C 1/08 (2006.01)
G21F 9/06 (2006.01)
G21F 9/10 (2006.01)
G21F 9/12 (2006.01)
B01J 20/00 (2006.01)
A62D 101/24 (2007.01)
(96) 15.09.2016
(96) 16188935.7

(73) ENVIT, Environmental Technologies and Engineering Ltd., 1000 Ljubljana, SI
(72) LESTAN, Domen, 1292 Ig, SI
FINZGAR, Neza, 8233 Mirna, SI
GERL, Marko, 1210 Ljubljana-Sentvid, SI
GLUHAR, Simon, 4274 Zirovnica, SI
LAKOVIC, Gorazd, 1291 Skofljica, SI
HAMITI, Branko, 1358 Log pri Brezovici, SI
(54) **Způsob sanace půdy a sedimentu**
(32) 201517757
(31) 07.10.2015
(33) GB
(74) FAJNOR IP s.r.o., Pobřežní 249/46, Praha 8, Karlín, 18600

(97) **EP 3157837**
(47) 16.05.2018
(97) 30.12.2015
(51) **B65D 63/08** (2006.01)
F16B 2/08 (2006.01)
(96) 22.06.2015
(96) 15753707.7
(73) Etablissements Caillau, 92130 Issy-les-Moulineaux, FR
(72) PREVOT, Fabrice, F-41130 Selles-sur-Cher, FR
RIGOLLET, Nicolas, F-41200 Romorantin, FR
BEAUVAIS, Julien, F-41200 Romorantin, FR
ESPERET, Quentin, 77164 FERRIERES EN BRIE, FR
(54) **Svírací pásová smyčka zahrnující příčnou sponu a svírací nástroj**
(32) 1455795
(31) 23.06.2014
(33) FR

(86) PCT/FR2015/051646
(87) WO 2015/197961
(74) Všeťečka Zelený Švorčík Kalenský a partneři, advokátní a patentová kancelář, JUDr. Michal Havlík, advokát, Hálkova 1406/2, Praha 2, 12000

(97) **EP 3159191**
(47) 20.06.2018
(97) 26.04.2017
(51) **B60C 23/00** (2006.01)
A01D 75/28 (2006.01)
(96) 20.10.2016
(96) 16194732.0
(73) Deere & Company, Moline, IL 61265, US
(72) Schott, Florian, 36325 Feldatal, DE
Reinmuth, Florian, 74889 Sinsheim, DE
(54) **Systém pro ovlivňování polohy vozidla**
(32) 102015220743
(31) 23.10.2015
(33) DE
(74) Čermák a spol., JUDr. Věra Čermáková, advokát, Elišky Peškové 735/15, Praha 5, Smíchov, 15000

(97) **EP 3162266**
(47) 02.05.2018
(97) 03.05.2017
(51) **A47L 9/28** (2006.01)
(96) 24.10.2016
(96) 16195230.4
(73) Vorwerk & Co. Interholding GmbH, 42275 Wuppertal, DE
(72) Stracke, Kai, 45549 Sprockhövel, DE
(54) **Čistící zařízení a způsob použití uvedeného čistícího zařízení**
(32) 102015118648
(31) 30.10.2015
(33) DE
(74) Macek and Partners, Mgr. Jiří Macek, Sázavská 751/16, Praha 2, Vinohrady, 12000

(97) **EP 3164263**
(47) 06.06.2018
(97) 07.01.2016
(51) **B32B 17/10** (2006.01)
B60J 1/08 (2006.01)
H05B 3/12 (2006.01)
H05B 3/26 (2006.01)
H05B 3/84 (2006.01)
H05B 3/86 (2006.01)
C03C 27/12 (2006.01)
(96) 11.06.2015
(96) 15728514.9
(73) Saint-Gobain Glass France, 92400 Courbevoie, FR
(72) KLEIN, Marcel, 52499 Baesweiler, DE
REUL, Bernhard, 52134 Herzogenrath, DE
STELLING, Bernd, 52134 Herzogenrath, DE
(54) **Vyhřívateľný vrstvený postranní tabulovitý dílec**
(32) 14175181
(31) 01.07.2014
(33) EP
(86) PCT/EP2015/063043
(87) WO 2016/000927
(74) Všeťečka Zelený Švorčík Kalenský a partneři, advokátní a patentová kancelář, JUDr. Michal Havlík, Hálkova 1406/2, Praha 2, Nové Město, 12000

(97) **EP 3165108**
(47) 23.05.2018
(97) 10.05.2017
(51) **A42B 3/08** (2006.01)
A44B 11/25 (2006.01)
(96) 18.10.2016
(96) 16194442.6
(73) Zedel, 38920 Crolles, FR
(72) Coursimault, Antoine, 38100 Grenoble, FR
(54) **Spojka podbradního pásku s proměnlivým přetržením**
(32) 1560496
(31) 03.11.2015
(33) FR

(74) Všeťečka Zelený Švorčík Kalenský a partneři, advokátní a patentová kancelář, JUDr. Petr Kalenský, advokát, Hálkova 1406/2, Praha 2, 12000

(97) **EP 3172401**
(47) 09.05.2018
(97) 28.01.2016
(51) **F04C 3/04** (2006.01)
F01C 3/02 (2006.01)
F01C 11/00 (2006.01)
F01C 19/12 (2006.01)
F02B 53/00 (2006.01)
(96) 24.07.2015
(96) 15756434.5
(73) Lontra Limited, Napton Southam, Warwickshire CV47 8NZ, GB
(72) LINDSEY, Stephen Francis, Southam Warwickshire CV47 8NZ, GB
(54) **Rotací píšťová a válcová zařízení**
(32) 201413174
(31) 24.07.2014
(33) GB
(86) PCT/GB2015/052145
(87) WO 2016/012804
(74) Všeťečka Zelený Švorčík Kalenský a partneři, advokátní a patentová kancelář, JUDr. Michal Havlík, advokát, Hálkova 1406/2, Praha 2, 12000

(97) **EP 3172403**
(47) 09.05.2018
(97) 28.01.2016
(51) **F02B 55/08** (2006.01)
F01C 13/02 (2006.01)
F01C 11/00 (2006.01)
F02B 53/00 (2006.01)
F01C 3/02 (2006.01)
(96) 24.07.2015
(96) 15756436.0
(73) Lontra Limited, Napton Southam, Warwickshire CV47 8NZ, GB
(72) LINDSEY, Stephen Francis, Southam Warwickshire CV47 8NZ, GB
(54) **Rotací píšťová a válcová zařízení**
(32) 201413170
(31) 24.07.2014
(33) GB
(86) PCT/GB2015/052149
(87) WO 2016/012807
(74) Všeťečka Zelený Švorčík Kalenský a partneři, advokátní a patentová kancelář, JUDr. Michal Havlík, advokát, Hálkova 1406/2, Praha 2, 12000

(97) **EP 3172561**
(47) 06.06.2018
(97) 28.01.2016
(51) **G01N 33/38** (2006.01)
G01B 11/25 (2006.01)
G01N 21/88 (2006.01)
G01N 21/958 (2006.01)
(96) 15.07.2015
(96) 15736294.8
(73) AGC Glass Europe, 1348 Louvain-la-Neuve, BE
(72) DACQUIN, Romain, 7971 Basècles, BE
LUCCA, Nerio, 6220 Fleurus, BE
(54) **Způsob a instalace pro snímání fragmentačního vzoru vytvořeného v temperovaném skleněném panelu**
(32) 14178286
(31) 24.07.2014
(33) EP
(86) PCT/EP2015/066123
(87) WO 2016/012321
(74) Traplová Hakr Kubát, advokátní a patentová kancelář, ing. Eduard Hakr patentový zástupce, Přístavní 24, Praha 7, 17000

(97) **EP 3180228**
(47) 25.04.2018
(97) 18.02.2016
(51) **B62D 1/184** (2006.01)
(96) 05.08.2015
(96) 15747480.0
(73) ThyssenKrupp Presta AG, 9492 Eschen, LI
thyssenkrupp AG, 45143 Essen, DE
(72) KURZ, Hannes, A-6800 Feldkirch, AT

SCHIELE, Emanuel, 88131 Lindau, DE
ADELMANN, Werner, CH-9469 Haag, CH
NICOLUSSI, Matthias, A-6800 Feldkirch, AT
HEHLE, Karl-mathias, A-6912 Hörbranz, AT
(54) **Sloupek řízení pro motorové vozidlo**
(32) 102014111606
(31) 14.08.2014
(33) DE
(86) PCT/EP2015/068093
(87) WO 2016/023806
(74) Všeťečka Zelený Švorčík Kalenský & Partners, advokátní a patentová kancelář, JUDr. Michal Havlík, advokát, Hálkova 1406/2, Praha 2, 12000

(97) **EP 3183435**
(47) 20.06.2018
(97) 28.04.2016
(51) **F01K 13/02** (2006.01)
(96) 05.10.2015
(96) 15775436.7
(73) Siemens Aktiengesellschaft, 80333 München, DE
(72) HEUE, Matthias, 44879 Bochum, DE
ZIMMER, Gerta, 45468 Mülheim an der Ruhr, DE
(54) **Metoda a ovládací zařízení k synchronizaci turbíny s elektrickou síť**
(32) 14190269
(31) 24.10.2014
(33) EP
(86) PCT/EP2015/072925
(87) WO 2016/062533
(74) Čermák a spol., JUDr. Karel Čermák jr. Ph.D., LL.M., Elišky Peškové 735/15, Praha 5, 15000

(97) **EP 3186916**
(47) 23.05.2018
(97) 03.03.2016
(51) **H04L 5/00** (2006.01)
(96) 28.08.2014
(96) 14777403.8
(73) Telefonaktiebolaget LM Ericsson (publ), 164 83 Stockholm, SE
(72) SKÅRBY, Christian, S-112 64 Stockholm, SE
MÜLLER, Walter, S-194 62 Upplands Väsby, SE
LAGERQVIST, Tomas, S-112 60 Stockholm, SE
(54) **Sítový uzel a způsob pro řízení vysílání referenčních symbolů buňky**
(86) PCT/SE2014/050994
(87) WO 2016/032381
(74) KOREJZOVA LEGAL v.o.s., JUDr. Petra Sauvage de Brantes, Korunní 810/104, Praha 10, Vinohrady, 10100

(97) **EP 3189932**
(47) 16.05.2018
(97) 12.07.2017
(51) **B23P 19/08** (2006.01)
B25B 27/00 (2006.01)
B25B 27/28 (2006.01)
F16L 25/00 (2006.01)
F16L 11/15 (2006.01)
(96) 06.01.2016
(96) 16150310.7
(73) Lüers Maschinen- und Stahlbau GmbH, 49424 Lutten-Goldenstedt, DE
(72) Lüers, Gregor, 49424 Lutten, DE
(54) **Způsob o přípravku pro zavádění těsnicího kroužku do otočného držáku**
(74) KOREJZOVA LEGAL v.o.s., JUDr. Petra Sauvage de Brantes, Korunní 810/104, Praha 10, Vinohrady, 10100

(97) **EP 3194067**
(47) 11.07.2018
(97) 25.02.2016
(51) **B01J 19/24** (2006.01)
C01B 32/80 (2017.01)
C07C 68/02 (2006.01)
B01J 19/00 (2006.01)
(96) 17.08.2015
(96) 15759658.6
(73) Bayer Aktiengesellschaft, 51373 Leverkusen, DE
(72) MLECZKO, Leslaw, 41542 Dormagen, DE
WOLF, Aurel, 42489 Wülfrath, DE

SHELLEN, Ralph, 41541 Dormagen, DE
METAXAS, Konstantinos, 50670 Köln, DE
ROGGAN, Jens Stefan, 50679 Köln, DE
(54) **Způsob fosgenace sloučenin obsahujících hydroxylové, thiolové, aminové a / nebo formamidové skupiny**
(32) 102014111902
(31) 20.08.2014
(33) DE
(86) PCT/EP2015/068811
(87) WO 2016/026799
(74) Traplová Hakr Kubát, advokátní a patentová kancelář, ing. Eduard Hakr patentový zástupce, Přístavní 24, Praha 7, 17000

(97) **EP 3200294**
(47) 06.06.2018
(97) 02.08.2017
(51) **H02B 1/20** (2006.01)
H02B 1/21 (2006.01)
H02B 1/36 (2006.01)
(96) 19.01.2017
(96) 17152235.2
(73) Jean Müller GmbH Elektrotechnische Fabrik, 65343 Eltville, DE
(72) Ringel, Walter, 65399 Kiedrich, DE
Perabo, Christian, 65391 Lorch, DE
Mader, Jürgen, 65366 Geisenheim, DE
(54) **Uspořádání elektrické spínací lišty a jejího stacionárního upínače**
(32) 16152765
(31) 26.01.2016
(33) EP
(74) Traplová Hakr Kubát, advokátní a patentová kancelář, ing. Eduard Hakr patentový zástupce, Přístavní 24, Praha 7, 17000

(97) **EP 3202234**
(47) 16.05.2018
(97) 07.04.2016
(51) **H05B 7/18** (2006.01)
B23K 9/073 (2006.01)
H05H 1/36 (2006.01)
(96) 25.09.2015
(96) 15767523.2
(73) Umicore, 1000 Brussels, BE
(72) OSTERMEYER, John, B-2630 Aartselaar, BE
HEULENS, Jeroen, B-3370 Kerkom, BE
(54) **Zdroj napájení pro ohříváč plynu elektrického oblouku**
(32) 14187236
(31) 01.10.2014
(33) EP
(86) PCT/EP2015/072084
(87) WO 2016/050627
(74) FISCHER & PARTNER IP s.r.o., Na hrobci 294/5, Praha 2, Nové Město, 12800

(97) **EP 3237128**
(47) 09.05.2018
(97) 30.06.2016
(51) **B21D 39/06** (2006.01)
B21D 53/08 (2006.01)
(96) 18.11.2015
(96) 15823379.1
(73) CMS Costruzione Macchine Speciali S.r.l., 36045 Alonte (Vicenza), IT
(72) MAGGIOLLO, Vinicio, I-36045 Alonte (Vicenza), IT
TOVO, Augusto, I-36045 Alonte (Vicenza), IT
(54) **Horizontální rozháněcí stroj**
(32) VR20140314
(31) 23.12.2014
(33) IT
(86) PCT/IB2015/058923
(87) WO 2016/103076
(74) Všeťečka Zelený Švorčík Kalenský & Partners, advokátní a patentová kancelář, JUDr. Michal Havlík, advokát, Hálkova 1406/2, Praha 2, 12000

(97) **EP 3243238**
(47) 06.06.2018
(97) 02.02.2017
(51) **H01M 8/18** (2006.01)
C07F 7/00 (2006.01)

C07F 9/00 (2006.01)
(96) 18.07.2016
(96) 16766352.5
(73) Cristal Inorganic Chemicals Switzerland Ltd., 6340 Baar, CH
(72) FU, Guoyi, Ellicott City, MD 21042, US
(54) **Způsob hydrotermálního ošetření pro výrobu redox-aktivní přenos kovů koordinačních sloučenin**
(32) 201514813372
(31) 30.07.2015
(33) US
(86) PCT/IB2016/001223
(87) WO 2017/017529
(74) PATENTSERVIS Praha a.s., Na Podkovce 281/10, Praha 4, Podolí, 14700

(97) **EP 3251971**
(47) 01.08.2018
(97) 06.12.2017
(51) **B65D 85/10** (2006.01)
(96) 31.05.2016
(96) 16172297.0
(73) Philip Morris Products S.A., 2000 Neuchâtel, CH
(72) SNYDER, Anthony, 1052 Le Mont sur Lausanne, CH

THESING, Onesio Luis, 1024 Ecublens, CH
(54) **Zásobník se zlepšeným uzavíracím prostředkem, způsob**
(74) PatentEnter s.r.o., Koliště 1965/13a, Brno, Černá Pole, 60200

(97) **EP 3256746**
(47) 06.06.2018
(97) 17.11.2016
(51) **F16B 15/08** (2006.01)
(96) 11.05.2016
(96) 16726023.1
(73) Raimund Beck KG, 5270 Mauerkirchen, AT
(72) SIEMERS, Stefan, 84489 Burghausen, DE
KORTE, Hans, 23966 Wismar, DE
(54) **Hřebíkový pás z dřevnatého rostlinného materiálu**
(32) 102015107371
(31) 11.05.2015
(33) DE
(86) PCT/EP2016/060603
(87) WO 2016/180900
(74) Kania, Sedlák, Smola, Ing. Jiří Malůšek, Mendlovo náměstí 157/1, Brno, Staré Brno, 60300

Zveřejněné opravené překlady evropských patentových spisů

U následujících udělených evropských patentů s účinky pro Českou republiku byl majitelem předložen opravený překlad patentového spisu do českého jazyka (§35d odst. 2 zákona č. 527/1990 Sb., v platném znění).

Datem zveřejnění opraveného překladu evropského patentového spisu je datum publikace tohoto Věstníku.

(97) EP 2821780 (97) EP 2890731

Zveřejněné překlady pozměněného, nebo omezeného znění evropských patentových spisů

U následujících udělených evropských patentů s účinky pro Českou republiku byl majitelem předložen opravený překlad patentového spisu do českého jazyka (§ 35d odst. 2 zákona č. 527/1990 Sb., v platném znění).

Datem zveřejnění opraveného překladu evropského patentového spisu je datum publikace tohoto Věstníku.

(97) EP 1553984 (97) EP 2055403 (97) EP 2844487

Evropské patenty zachované v pozměněném nebo omezeném znění

V této části jsou uvedeny evropské patenty s účinky pro Českou republiku, které byly Evropským úřadem podle článku 102 Úmluvy o udělování evropských patentů zachovány v omezeném znění podle čl. 105a - 105c EPC 2000, nebo v pozměněném znění (§ 35f zákona č. 527/1990 Sb., v platném znění).

(97)	Datum oznámení o zachování patentu	(97)	Datum oznámení o zachování patentu
EP 1487832	29.08.2018	EP 2789224	29.08.2018
EP 2390092	29.08.2018		

Evropské patenty zrušené Evropským patentovým úřadem

Následující evropské patenty udělené Evropským patentovým úřadem s účinky pro Českou republiku byly zrušeny Evropským patentovým úřadem podle článku 102 Úmluvy o udělování evropských patentů (§ 35f odst. 2 zákona č. 527/1990 Sb., v platném znění).

(97) EP 1610878 (97) EP 2353546 (97) EP 2658984

MM4A Zánik evropských patentů nezaplacením poplatků za udržování platnosti patentu

Následující evropské patenty udělené Evropským patentovým úřadem s účinky pro Českou republiku zanikly pro nezaplacení poplatků za udržování platnosti patentu (§ 22 písm. b) zákona č. 527/1990 Sb., v platném znění).

(97) EP 1480841	(97) EP 1695609	(97) EP 2093335	(97) EP 2274379
(97) EP 1599205	(97) EP 1723309	(97) EP 2093644	(97) EP 2392742
(97) EP 1599478	(97) EP 1855941	(97) EP 2100511	(97) EP 2401104
(97) EP 1599545	(97) EP 1961546	(97) EP 2111070	(97) EP 2492523
(97) EP 1603430	(97) EP 1975225	(97) EP 2129237	(97) EP 2495151
(97) EP 1604683	(97) EP 1988891	(97) EP 2147675	(97) EP 2539086

(97) EP 2678327
(97) EP 2678351
(97) EP 2678547

(97) EP 2678889
(97) EP 2728557
(97) EP 2738317

(97) EP 2820082
(97) EP 2961752
(97) EP 2962323

(97) EP 2970606
(97) EP 3110814

PD4A

Převod práv a ostatní změny majitelů evropských patentů

(97) **EP 1914215**
(73) Eternit GmbH, 69126 Heidelberg, DE

(97) **EP 1914215**
(73) ETEX SERVICES, 1880 Kapelle-op-den-Bos, BE

(97) **EP 2125847**
(73) United Kingdom Research and Innovation, Swindon, SN2 1FL, GB

(97) **EP 2144934**
(73) United Kingdom Research and Innovation, Swindon, SN2 1FL, GB

(97) **EP 2289535**
(73) MUSC Foundation for Research Development, Charleston, 29425, SC, US

(97) **EP 2320884**
(73) United Kingdom Research and Innovation, Swindon, SN2 1FL, GB

(97) **EP 2320924**
(73) Trinity Therapeutics, Inc., Agoura Hills, 91301, CA, US

(97) **EP 2344538**
(73) United Kingdom Research and Innovation, Swindon, SN2 1FL, GB

(97) **EP 2943467**
(73) United Kingdom Research and Innovation, Swindon, SN2 1FL, GB

(97) **EP 3172354**
(73) Materion Advanced Materials Germany GmbH, 63755 Alzenau, DE

FG1K

Zapsané užité vzory - přehled podle čísel zápisu

V období uzávěrky tohoto čísla Věstníku zapsal Úřad průmyslového vlastnictví tyto užité vzory.

(11)	(51)		(11)	(51)		(11)	(51)	
32026	B 60 K 17/00	(2006.01)	32033	C 07 F 5/02	(2006.01)	32040	B 66 F 7/06	(2006.01)
32027	B 65 F 1/14	(2006.01)	32034	B 22 C 7/02	(2006.01)	32041	G 01 Q 30/20	(2010.01)
32028	A 01 P 3/00	(2006.01)	32035	A 61 F 7/02	(2006.01)	32042	A 01 G 9/12	(2006.01)
32029	G 16 H 10/60	(2018.01)	32036	G 21 F 5/005	(2006.01)	32043	H 02 G 7/05	(2006.01)
32030	A 44 C 1/00	(2006.01)	32037	A 47 D 13/02	(2006.01)	32044	A 23 L 19/15	(2016.01)
32031	G 01 N 33/24	(2006.01)	32038	C 23 C 22/76	(2006.01)			
32032	G 01 N 30/60	(2006.01)	32039	B 65 D 88/10	(2006.01)			

FG1K

Zapsané užité vzory - řazené podle MPT

(51)	A01G 9/12	(2006.01)	(73)	Trmková Lucie, Rudná u Prahy, CZ
	A01G 17/04	(2006.01)	(72)	Trmková Lucie, Rudná u Prahy, CZ
(11)	32042		(54)	Zdobná samozavírací spona
(21)	2018-35204			
(22)	25.07.2018		(51)	A47D 13/02
(47)	04.09.2018			A47K 10/02
(73)	Bártová Hana, Klatovy, CZ			D03D 27/08
(72)	Bártová Hana, Klatovy, CZ			A41D 23/00
(54)	Drátěná podpěra na popínavé rostliny		(11)	32037
(74)	Jan Brykner, patentový zástupce, Resslerova 741, Hradec Králové, 50002		(21)	2018-35068
			(22)	15.06.2018
(51)	A01P 3/00	(2006.01)	(47)	04.09.2018
	A01N 63/02	(2006.01)	(73)	Kráčmarová Jana Ing. arch., Lázně Bohdaneč, CZ
	A01N 59/02	(2006.01)	(72)	Kráčmarová Jana Ing. arch., Lázně Bohdaneč, CZ
	B82B 3/00	(2006.01)	(54)	Šátek na nošení dětí a osuška v jednom
	B82Y 5/00	(2011.01)		
	A01N 59/06	(2006.01)	(51)	A61F 7/02
	A01N 25/30	(2006.01)		A61F 13/00
	A01N 33/02	(2006.01)	(11)	32035
(11)	32028		(21)	2018-35015
(21)	2017-34157		(22)	29.05.2018
(22)	29.09.2017		(47)	04.09.2018
(47)	04.09.2018		(73)	Štefanková Martina Bc., Klášterec nad Ohří, Miřetice u Klášterce nad Ohří, CZ
(73)	ENZYMIX s.r.o., Krásná Lípa, CZ		(72)	Štefanková Martina Bc., Klášterec nad Ohří, Miřetice u Klášterce nad Ohří, CZ
(72)	Petružálková Lucie, Krásná Lípa, CZ		(54)	Multifunkční krycí prostředek
	Smrček Stanislav doc. Dr. Ing., Praha 4 - Krč, CZ			
	Kučera Aleš, Ph.D., Horní Maršov, CZ		(51)	B22C 7/02
	Dundek Peter Ing., Brno, CZ		(11)	32034
	Vavříček Dušan doc. Dr. Ing., Brno, CZ		(21)	2018-35008
	Honzík Roman Ing., Chomutov, CZ		(22)	28.05.2018
(54)	Pomocný rostlinný přípravek		(47)	04.09.2018
(74)	Traplová Hakr Kubát, advokátní a patentová kancelář, Ing. Eduard Hakr, patentový zástupce, Přístavní 24, Praha 7, 17000		(73)	První brněnská strojírna Velká Bíteš, a.s., Velká Bíteš, CZ
			(72)	Brym Josef, Zbraslav, CZ
(51)	A23L 19/15	(2016.01)		Joch Antonín Ing., Ph.D., Velká Bíteš, CZ
	A23L 7/10	(2016.01)		Ňuksa Petr Ing., Dolní Loučky, CZ
	A23L 33/21	(2016.01)	(54)	Univerzální oddělovací segment pro modelová zařízení na výrobu voskových modelů integrálních oběžných kol
	A23L 11/00	(2016.01)	(74)	Kania, Sedlák, Smola, Ing. Jiří Malůšek, Mendlovo náměstí 157/1, Brno, Staré Brno, 60300
(11)	32044			
(21)	2018-35256		(51)	B60K 17/00
(22)	10.08.2018			B60P 1/00
(47)	04.09.2018		(11)	32026
(73)	Výzkumný ústav potravinářský Praha, v.v.i., Praha 10, Hostivař, CZ		(21)	2016-33130
(72)	Šmídová Zuzana RNDr., Ph.D., Praha 10, Petrovice, CZ		(22)	05.12.2016
(54)	Bramborový knedlík z netradičních surovin obohacených vlákninou		(47)	04.09.2018
(74)	NEOLEGAL - advokátní a patentová kancelář, Ing. Jaroslav Novotný, Římská 2135/45, Praha 2, Vinohrady, 12000		(73)	Wu Xi Galaxy Technology Company Limited, Wuxi, Jiang Su Province 214135, CN
			(72)	Shen Lu Ing., Pudong new district, Shanghai 200135, CN
(51)	A44C 1/00	(2006.01)	(54)	Prostředek pro kyvadlovou dopravu s vlastním pohonem
(11)	32030			
(21)	2017-34511			
(22)	22.12.2017			
(47)	04.09.2018			

-
- (74) Rott, Růžička & Guttman Patentové, známkové a advokátní kanceláře, Ing. Ivana Menšíková, Vinohradská 37, Praha 2, 12000
-
- (51) **B65D 88/10** (2006.01)
B65D 88/00 (2006.01)
- (11) 32039
(21) **2018-35093**
(22) 22.06.2018
(47) 04.09.2018
(73) České vysoké učení technické v Praze, Fakulta strojní, Praha 6, Dejvice, CZ
- (72) Dynybyl Vojtěch prof. Ing., Ph.D., Praha 6, Lysolaje, CZ
Petr Karel Ing., Ph.D., Praha 9, Libeň, CZ
Gruber Jan, Bystřice, CZ
Fabini Marek, Nový Bor, Arnultovice, CZ
Kadlec Jan Bc., Suchdol nad Lužnicí, CZ
Anděl Šimon, Čenkov, CZ
- (54) **Přepravní kontejner**
- (74) Ing. Václav Kratochvíl, Husníkova 2086/22, Praha 5, Stodůlky, 15800
-
- (51) **B65F 1/14** (2006.01)
B65F 9/00 (2006.01)
- (11) 32027
(21) **2017-34010**
(22) 10.08.2017
(47) 04.09.2018
(73) CleverPower a.s., Praha 7, Holešovice, CZ
- (72) Fleisner Marek, Praha 5, Hlubočepy, CZ
Jiříkovský Petr, Praha 2, Vinohrady, CZ
Chlístovský Jan, Václavice, CZ
- (54) **Koš pro lisování odpadků**
- (74) Ing. Václav Kratochvíl, Husníkova 2086/22, Praha 5, Stodůlky, 15800
-
- (51) **B66F 7/06** (2006.01)
B66F 3/22 (2006.01)
- (11) 32040
(21) **2018-35139**
(22) 04.07.2018
(47) 04.09.2018
(73) ACTIA CZ s.r.o., Tábor, Horky, CZ
- (72) Mašát František Ing., Tábor, CZ
Freitag Petr Ing., Chýnov, CZ
Hořejší Josef Ing., Opařany, CZ
Brdek Jan, Votice, CZ
Křivka Jan Ing., Tábor, CZ
- (54) **Zvedací zařízení, zejména pro zvedání motocyklů**
- (74) PatentCentrum Sedlák & Partners s.r.o., Husova tř. 1847/5, České Budějovice, České Budějovice 3, 37001
-
- (51) **C07F 5/02** (2006.01)
- (11) 32033
(21) **2018-34972**
(22) 16.05.2018
(47) 04.09.2018
(73) Univerzita Palackého v Olomouci, Olomouc, CZ
- (72) Porubský Martin Mgr., Martin, SK
Hlaváč Jan prof. RNDr., Ph.D., Hlubočky, CZ
- (54) **Fluorescenční derivát 5,5-difluor-7,9-dimethyl-5H-4λ4,5λ4-dipyrrrolo[1,2-c:2',1'-f][1,3,2]diazaborinin-3-amin**
-
- (51) **C23C 22/76** (2006.01)
C23C 22/77 (2006.01)
C23C 22/82 (2006.01)
B21C 1/04 (2006.01)
- (11) 32038
(21) **2018-35072**
(22) 15.06.2018
(47) 04.09.2018
(73) VIPO a. s., Partizánske, SK
- (72) Tomek Luboslav Ing., Partizánske, SK
Sim Miroslav Ing., Poprad, SK
Meluš Pavol Ing., Ph.D., Bošany, SK
Oravec Ján Ing., CSc., Partizánske, SK
Preťo Jozef Ing., Partizánske, SK
- (54) **Zařízení k povrchové úpravě drátů aplikací nánosu chemického činidla**
-
- (74) Ing. Jan Görig, Korábová 98, Fryšták, Horní Ves, 76316
-
- (51) **G01N 30/60** (2006.01)
- (11) 32032
(21) **2018-34727**
(22) 23.02.2018
(47) 04.09.2018
(73) Ústav organické chemie a biochemie AV ČR, v. v. i., Praha 6, Dejvice, CZ
- (72) Pačes Ondřej Mgr., Praha 5, CZ
Lebl Michal Ing., DrSc., Praha 1, CZ
- (54) **Zařízení pro modifikaci chromatografické kolony zajišťující axiální kompresi variabilních objemů stacionárních fází**
-
- (51) **G01N 33/24** (2006.01)
G01N 17/00 (2006.01)
- (11) 32031
(21) **2018-34550**
(22) 03.01.2018
(47) 04.09.2018
(73) Výzkumný ústav meliorací a ochrany půdy, v.v.i., Praha 5, Zbraslav, CZ
Ekotechnika spol. s r.o., Černošice, CZ
- (72) Khel Tomáš Ing., Praha 7, Holešovice, CZ
Vopravil Jan Ing., Ph.D., Praha 4, Modřany, CZ
Mráz Arnošt Ing., CSc., Černošice, CZ
- (54) **Multifunkční zařízení pro polní měření hydrologických parametrů a eroze půdy**
- (74) Patentová kancelář VYNALEZY.cz, Mgr. Hana JIRKALOVÁ, Michelská 18/12a, Praha 4, Michle, 14000
-
- (51) **G01Q 30/20** (2010.01)
G01N 21/13 (2006.01)
- (11) 32041
(21) **2018-35189**
(22) 18.07.2018
(47) 04.09.2018
(73) Jihočeská univerzita v Českých Budějovicích, České Budějovice, České Budějovice 2, CZ
- (72) Novák Milan PhDr., Ph.D., České Budějovice, České Budějovice 3, CZ
Pech Jiří Mgr., Ph.D., Dolní Bukovsko, CZ
- (54) **Zařízení pro upevnění a pohyb květy s gelovým vzorkem u femtosekundového spektroskopického laseru**
- (74) PatentCentrum Sedlák & Partners s.r.o., Husova tř. 1847/5, České Budějovice, České Budějovice 3, 37001
-
- (51) **G16H 10/60** (2018.01)
G16H 20/00 (2018.01)
G06Q 50/00 (2012.01)
- (11) 32029
(21) **2017-34412**
(22) 04.12.2017
(47) 04.09.2018
(73) Čermák Luděk Ing., Praha 2, Vinohrady, CZ
- (72) Čermák Luděk Ing., Praha 2, Vinohrady, CZ
- (54) **Systém pro komunikaci mezi zdravotnickými subjekty, zejména pro preskripci léků**
- (74) Pavel Reichel a kol., Ing. Pavel Reichel, Lopatecká 14, Praha 4, 14700
-
- (51) **G21F 5/005** (2006.01)
G21F 5/008 (2006.01)
G21F 5/06 (2006.01)
G21F 5/00 (2006.01)
- (11) 32036
(21) **2018-35063**
(22) 14.06.2018
(47) 04.09.2018
(73) ŠKODA JS a.s., Plzeň, CZ
- (72) Křížovský Martin, Starý Plzenec, CZ
Matoušek Jaroslav Bc., Borovany, CZ
- (54) **Ukládací obalový soubor pro použité jaderné palivo**
- (74) Traplová Hadr Kubát, advokátní a patentová kancelář, Mgr. Jana Šuranová Traplová, advokátka, Přístavní 531/24, Praha 7, Holešovice, 17000
-
- (51) **H02G 7/05** (2006.01)
- (11) 32043
(21) **2018-35226**
(22) 02.08.2018

(47) 04.09.2018

(73) Rezek Václav, Děčín, CZ

Rezek Tomáš, Děčín, CZ

(72) Rezek Václav, Děčín, CZ

Rezek Tomáš, Děčín, CZ

(54) **Nosný systém elektrické rozvodné sítě**

(74) Pavel Reichel a kol., Ing. Pavel Reichel, Lopatecká 152/14, Praha 4, 14700

Seznam majitelů zapsaných užitéch vzorů

(73)	(11)	(51)	(73)	(11)	(51)
ACTIA CZ s.r.o., Tábor, Horky, CZ	32040	B 66 F 7/06	(2006.01)	VIPO a. s., Partizánske, SK	32038 C 23 C 22/76 (2006.01)
CleverPower a.s., Praha 7, Holešovice, CZ	32027	B 65 F 1/14	(2006.01)	Výzkumný ústav meliorací a ochrany půdy, v.v.i., Praha 5, Zbraslav, CZ	32031 G 01 N 33/24 (2006.01)
České vysoké učení technické v Praze, Fakulta strojní, Praha 6, Dejvice, CZ	32039	B 65 D 88/10	(2006.01)	Výzkumný ústav potravinářský Praha, v.v.i., Praha 10, Hostivař, CZ	32044 A 23 L 19/15 (2016.01)
Ekotechnika spol. s r.o., Černošice, CZ	32031	G 01 N 33/24	(2006.01)	Wu Xi Galaxy Technology Company Limited, Wuxi, Jiang Su Province 214135, CN	32026 B 60 K 17/00 (2006.01)
ENZYMIX s.r.o., Krásná Lípa, CZ	32028	A 01 P 3/00	(2006.01)	Bártová Hana, Klatovy, CZ	32042 A 01 G 9/12 (2006.01)
Jihočeská univerzita v Českých Budějovicích, České Budějovice, České Budějovice 2, CZ	32041	G 01 Q 30/20	(2010.01)	Čermák Luděk Ing., Praha 2, Vinohrady, CZ	32029 G 16 H 10/60 (2018.01)
První brněnská strojírna Velká Bíteš, a.s., Velká Bíteš, CZ	32034	B 22 C 7/02	(2006.01)	Kráčmarová Jana Ing. arch., Lázně Bohdaneč, CZ	32037 A 47 D 13/02 (2006.01)
ŠKODA JS a.s., Plzeň, CZ	32036	G 21 F 5/005	(2006.01)	Rezek Tomáš, Děčín, CZ	32043 H 02 G 7/05 (2006.01)
Univerzita Palackého v Olomouci, Olomouc, CZ	32033	C 07 F 5/02	(2006.01)	Rezek Václav, Děčín, CZ	32043 H 02 G 7/05 (2006.01)
Ústav organické chemie a biochemie AV ČR, v. v. i., Praha 6, Dejvice, CZ	32032	G 01 N 30/60	(2006.01)	Štefanková Martina Bc., Klášterec nad Ohří, Miřetice u Klášterce nad Ohří, CZ	32035 A 61 F 7/02 (2006.01)
				Trnková Lucie, Rudná u Prahy, CZ	32030 A 44 C 1/00 (2006.01)

FG4Q

Zapsané průmyslové vzory - přehled podle čísel zápisu

V období uzávěrky tohoto čísla Věstníku zapsal Úřad průmyslového vlastnictví tyto průmyslové vzory:

(11)	(51)	(11)	(51)	(11)	(51)
37213	12-08	37214	30-04	37215	25-01

FG4Q

Zapsané průmyslové vzory - přehled podle tříd

- (51) **12-08**
(11) 37213
(21) 2017-40857
(22) 24.01.2017
(15) 29.08.2018
(45) 24.07.2019
(54) **Automobil**
(28) 1
(73) PEUGEOT CITROËN AUTOMOBILES SA, 78140 Velizy Villacoublay, FR
(72) Vzdal se práva být uveden - § 35(2)(c) zák.č. 207/2000 Sb., neuvedeno, XY
(74) C|K|T ČERVENKA TURKOVÁ & PARTNERS Patentová, známková a advokátní kancelář, Mgr. Radka Červenková, Anny Letenské 34/7, Praha 2, 12000
- (55) **Zveřejnění průmyslového vzoru je odloženo do: 24.07.2019**



1.2

- (51) **25-01**
(11) 37215
(21) 2018-41161
(22) 08.03.2018
(15) 29.08.2018
(54) **Tvarovka pro fasády**
(28) 1
(73) Klinker Centrum s.r.o., Kostelec nad Orlicí, CZ
(72) Barvínek Stanislav Ing., Kostelec nad Orlicí, CZ
(74) Jan Brykner, patentový zástupce, Resslerova 741/25, Hradec Králové, 50002

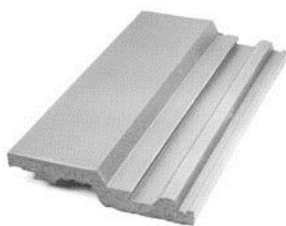

1.1

- (51) **30-04**
(11) 37214
(21) 2017-40900
(22) 13.03.2017
(15) 29.08.2018
(54) **Postroje a obojky pro zvířata**
(28) 2
(73) Drgáčová Monika, Luhačovice, CZ
(72) Drgáčová Monika, Luhačovice, CZ



1.1



1.2



1.3



2.2

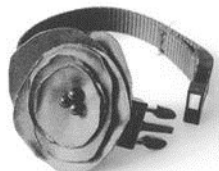

2.1

Seznam vlastníků zapsaných průmyslových vzorů

(73) Drgáčová Monika, Luhačovice, CZ	(11) 37214	(51) 30-04	(73) Klinker Centrum s.r.o., Kostelec nad Orlicí, CZ	(11) 37215	(51) 25-01
PEUGEOT CITROËN AUTOMOBILES SA, 78140 Velizy Villacoublay, FR	37213	12-08			

Dodatková ochranná osvědčení pro léčiva a pro přípravky na ochranu rostlin

Udělení osvědčení

- (73) GlaxoSmithKline LLC, Wilmington, 19808, DE, US
- (68) 297045
- (11) 297045/439
- (54) **Hlodavčí neutralizační monoklonální protilátka, způsob pro její produkci, kompozice s jejím obsahem a použití, hybridom a jím produkováná protilátka, fab fragment, komplementaritu určující region, molekula nukleové kyseliny a její sekvence, plasmid a hostitelská buňka**

- (92) EU/1/15/1043, 07.12.2015
 - (93) EU/1/15/1043, 07.12.2015, EU
 - (95) **Nucala - mepolizumab, léčivý přípravek**
 - (94) 22.12.2020
-

Úřední rozhodnutí a oznámení

MK4A, MK4F

Zánik patentů a autorských osvědčení uplynutím doby platnosti

(11)	(21)	Int.Cl/(51)	(11)	(21)	Int.Cl/(51)
289868	2000-896	8/A61K 31/7052	298701	2000-862	8/A61K 38/29
296796	2000-817	8/A61M 5/00	298847	2000-804	8/C07D 309/32
297957	2000-623	8/G01N 3/10	301666	2000-647	8/B67D 1/04

MM4A, MM4F

Zániky patentů a autorských osvědčení pro nezaplacení udržovacích poplatků

(11)	(21)	Int.Cl/(51)	(11)	(21)	Int.Cl/(51)
295772	2001-3346	8/F16B 35/06	304618	2013-145	8/G01B 5/28
301294	2001-727	8/C03B 9/31	305421	2014-115	8/C23C 14/34
303271	2011-95	8/H03K 17/00	305879	2014-117	8/B62D 7/00
304121	2012-135	8/G21C 17/10	306095	2013-137	8/C04B 28/00
304272	2002-3444	8/D04H 1/42			

MK1K

Zániky užitných vzorů uplynutím doby platnosti

(11)	(21)	(51)	(11)	(21)	(51)
22015	2011-23983	C02F 11/12	26776	2014-29270	F04C 3/00
22092	2011-23979	B60R 11/04	26921	2014-29253	C25B 1/06
22387	2011-23955	E06B 9/17	26946	2014-29258	G10D 3/00
22472	2011-23953	A23C 9/152	26962	2014-29240	F21S 8/10
22733	2011-23974	C02F 3/02	26964	2014-29266	A21D 13/00
23974	2011-23963	F23C 99/00	27273	2014-29243	B44F 3/00
24113	2012-26179	D04H 1/728	27355	2014-29245	B65D 85/10
26678	2014-29269	A61C 15/04	27433	2014-29262	B29C 33/44
26773	2014-29238	G01N 1/36	27686	2014-29267	E03D 9/02
26774	2014-29256	G01G 11/08			

MK4Q

Zániky práva ze zapsaných průmyslových vzorů uplynutím doby ochrany

(11)	(21)	Int.Cl/(51)	(11)	(21)	Int.Cl/(51)
25281	1993-26834	6/06-04	28379	1998-30728	7/09-01
25366	1993-26835	6/23-04	28516	1998-30727	7/22-01
25367	1993-26836	6/23-04	34234	2008-37357	8/21-01
25368	1993-26837	6/23-04			

ND1K

Druhé prodloužení doby platnosti užitných vzorů

(51)	<i>E04H 6/00</i>	(2006.01)
	<i>E04H 1/12</i>	(2006.01)
	<i>E01C 9/00</i>	(2006.01)
(11)	25305	
(21)	2012-26494	
(22)	02.08.2012	
(73)	CS-BETON s.r.o., Velké Žernoseky, CZ	
(54)	Betonová prefabrikovaná autobusová zastávka s napojením na komunikace	

ND4Q

První obnovy doby ochrany průmyslových vzorů

- (51) 26-05
- (11) 36306
- (21) 2013-39632
- (22) 19.09.2013
- (54) Důlní svítidla

PD4A

Převod práv a ostatní změny majitelů patentů

- | | |
|---|---|
| (11) 301169 | (11) 306480 |
| (21) 2002-4149 | (21) 2015-399 |
| (73) IDENIX Pharmaceuticals, Inc., Cambridge, 02141, MA, US | (73) České vysoké učení technické v Praze, Praha 6, Dejvice, CZ |
| | |
| (11) 301667 | |
| (21) 2001-4634 | |
| (73) AGOURON PHARMACEUTICALS, LLC, San Diego, 92121, CA, US | |

PD1K

Převod práv a ostatní změny majitelů užitečných vzorů

- | | |
|--|--|
| (11) 23894 | |
| (21) 2011-24406 | |
| (73) Capůrka Jaroslav Ing., Praha 4, Modřany, CZ | |
| | |
| (11) 23894 | |
| (21) 2011-24406 | |
| (73) Capůrka Jaroslav Ing., Praha 4, Modřany, CZ
Kučera Petr Ing., CSc., Praha 2, Vinohrady, CZ
Školník Petr Ing., Praha 10, Záběhlice, CZ | |
| | |
| (11) 26477 | |
| (21) 2013-28509 | |
| (73) Centrum dopravního výzkumu, v. v. i., Brno, Líšeň, CZ | |
| | |
| (11) 27102 | |
| (21) 2014-29378 | |
| (73) Canadian Medical Care, Česká republika spol. s r.o., Praha 6, Veveřská, CZ | |

Zamítnuté a částečně zamítnuté přihlášky ochranných známek před zveřejněním

Kapitola obsahuje údaje o rozhodnutích o přihláškách ochranných známek, u kterých byly na základě provedeného věcného průzkumu shledány Úřadem důvody pro zamítnutí přihlášky ochranné známky podle ustanovení § 4 nebo 6 zákona č. 441/2003 Sb. Na základě toho Úřad vydal rozhodnutí o zamítnutí přihlášky podle ustanovení § 22 zákona č. 441/2003 Sb., a to pro celý seznam výrobků a služeb nebo pro jeho část. Údaje o výsledku rozhodnutí (zamítnutí přihlášky, částečně zamítnutí přihlášky) jsou uvedeny jako datum právní moci rozhodnutí/výsledek rozhodnutí.

(210) **O-526771**
(540)

osiva moravia

03.05.2018/NABYTÍ P.M. - ZAMÍTNUTÍ PŘIHLÁŠKY

(210) **O-533739**
(540)

Předplacený balík

15.05.2018/NABYTÍ P.M. - ZAMÍTNUTÍ PŘIHLÁŠKY

(210) **O-535464**
(540)

rikscha

17.05.2018/NABYTÍ P.M. - ZAMÍTNUTÍ PŘIHLÁŠKY

(210) **O-535627**
(540)

TOP STAVEBNÍ SPOLEČNOST

17.05.2018/NABYTÍ P.M. - ZAMÍTNUTÍ PŘIHLÁŠKY

(210) **O-538906**
(540)

TGM

30.08.2018/NABYTÍ P.M. - ZAMÍTNUTÍ PŘIHLÁŠKY

(210) **O-538907**
(540)

T.G.M.

30.08.2018/NABYTÍ P.M. - ZAMÍTNUTÍ PŘIHLÁŠKY

(210) **O-539680**
(540)

sklenicky.cz

28.08.2018/NABYTÍ P.M. - ZAMÍTNUTÍ PŘIHLÁŠKY

(210) **O-539681**
(540)

vlajecky.cz

28.08.2018/NABYTÍ P.M. - ZAMÍTNUTÍ PŘIHLÁŠKY

(210) **O-539807**
(540)

RETRO

03.05.2018/NABYTÍ P.M. - ZAMÍTNUTÍ PŘIHLÁŠKY

(210) **O-540601**
(540)



24.08.2018/NABYTÍ P.M. - ČÁSTEČNĚ ZAMÍTNUTÍ PŘIHLÁŠKY

(210) **O-541790**
(540)



28.08.2018/NABYTÍ P.M. - ZAMÍTNUTÍ PŘIHLÁŠKY

Přehled zveřejněných přihlášek ochranných známek

Přihlášky ochranných známek, které byly na základě výsledků formálního a věcného průzkumu provedeného Úřadem shledány schopné zápisu do rejstříku ochranných známek, jsou obsaženy v této kapitole. Důležitou právní skutečností je, že zveřejněním přihlášky ochranné známky v této kapitole Věstníku (§ 23 zákona č. 441/2003 Sb.) začíná běžet zákonná tříměsíční lhůta pro podání námitek podle ustanovení § 25 zákona č. 441/2003 Sb.

Číselný přehled (210)											
O-538022	O-541136	O-541400	O-541403	O-542318	O-542321	O-543688	O-544136	O-544851	O-544950	O-544960	O-544984
O-544985	O-544986	O-544988	O-545039	O-545040	O-545041	O-545042	O-545281	O-545346	O-546015	O-546127	O-546223
O-546224	O-546424	O-546574	O-546668	O-546696	O-546739	O-546755	O-546761	O-546847	O-546848	O-546851	O-547038
O-547056	O-547122	O-547166	O-547368	O-547412	O-547445	O-547503	O-547571	O-547574	O-547584	O-547596	O-547598
O-547617	O-547628	O-547632	O-547638	O-547726	O-547774	O-547776	O-547784	O-547906	O-547910	O-547913	O-547914
O-547952	O-547959	O-548063	O-548064	O-548080	O-548082	O-548106	O-548125	O-548220	O-548221	O-548294	O-548374
O-548382	O-548412	O-548423	O-548448	O-548454	O-548476	O-548487	O-548501	O-548622	O-548624	O-548631	O-548634
O-548641	O-548660	O-548687	O-548707	O-548720	O-548745	O-548746	O-548748	O-548755	O-548842	O-548862	O-548879
O-548881	O-548895	O-548899	O-548960	O-548969	O-548993	O-548999	O-549007	O-549008	O-549033	O-549053	O-549081
O-549082	O-549087	O-549118	O-549137	O-549138	O-549139	O-549140	O-549141	O-549146	O-549148	O-549153	O-549167
O-549193	O-549198	O-549212	O-549219	O-549224	O-549240	O-549246	O-549247	O-549269	O-549275	O-549276	O-549279
O-549282	O-549283	O-549290	O-549304	O-549308	O-549313	O-549314	O-549315	O-549318	O-549331	O-549332	O-549333
O-549334	O-549335	O-549340	O-549342	O-549348	O-549355	O-549365	O-549368	O-549399	O-549405		

Zveřejněné přihlášky ochranných známek

(210) **O-538022**

(220) 13.03.2017

(320) 13.03.2017

(511) 29, 35

(540)

LIKE CHIPS

(510) (29) výrobky z brambor všeho druhu, a to brambůrky křupavé, brambůrky opékané - křupavé, brambůrky smažené, bramborové lupinky; (35) maloobchodní a velkoobchodní prodej a zprostředkování v oblasti nákupu a prodeje zboží, včetně prodeje prostřednictvím internetu s výrobky uvedenými výše ve třídě 29, marketing.

(591) Barevná

(730) **Zykmund Jan**, Pražská 2986/2, Teplice, 41501, CZ

(740) Patentová a známková kancelář, ing. Jaromír Příkryl, Včelín 1161, Hulín, 76824

(210) **O-541136**

(220) 20.07.2017

(320) 20.07.2017

(511) 9, 25, 35, 42

(540)



(510) (9) brýle, audio a video přijímače, bezdrátové telefony, biočipy, brýlové obroučky, clony (fotografování), clony proti bočnímu světlu, čočky do brýlí, čtečky elektronických knih, čtecí zařízení, detektory, diapozitivy, diapojektory, digitální fotorámečky, DNA čipy, exponované rentgenové filmy, exponované kinematografické filmy, exponované filmy, filmové kamery, fotoaparáty, fotografické filtry, fotografické stativy, gramofonové desky, hologramy, chytré brýle, chytré hodinky, chytré karty (karty s integrovaným obvodem), chytré náramky (měřicí přístroje), chytré prsteny (elektronická zařízení), chytré telefony (smartphony), joysticky pro počítače, jiné než pro videohry, kazety na videohry, kódované vstupní karty, kompaktní disky (audiovideo), kontaktní čočky, kryty na chytré telefony (smartphony), kryty na kapesní počítače (PDA), kryty pro tablety (počítače), kuličková počítadla, laterna magica (promítací přístroje), leštičky na fotografie, magnetická datová média, magnetické disky, magnetické dráty, magnetické identifikační karty, magnetofony, magnetické pásky, magnety, megafony, mechanismy pro zařízení uváděná do chodu vhozením žetonu měřicí nástroje a zařízení mikrofony, myši (počítačová periferní zařízení), nabíječky baterií, nahrané počítačové programy, navigační přístroje pro vozidla (palubní počítače), neonové reklamy světelné reklamy, notebooky, obrazovky, ochranné fólie na chytré telefony, okuláry, opěrky zápěstí pro práci s počítačem, optické disky, počítače, počítačový hardware, počítačový software (nahraný), počítačové programy (stahovatelné), počítačové klávesnice podložky pod myš, pouzdra na kontaktní čočky, pouzdra na brýle, procesory (centrální procesorové jednotky), projektor na diapozitivy, promítací plátna, promítací přístroje, přehrávače kompaktních disků, přenosné počítače (laptopy), rádia, radiopřijímače, radiotelefonní zařízení, rozhraní pro počítače, sluchátka, selfie tyče (ruční monopody), sluneční brýle software počítačových her, stahovatelné počítačové aplikace, stahovatelné obrázky (soubory), stahovatelné hudební soubory, stahovatelné elektronické publikace, spouště (fotografování), stojánky pro fotografické účely, sušičky na fotografie, telefonní mikrofony, tablety (počítače) termovizní kamery, trojnožky pro fotografické přístroje, stativy pro fotografické přístroje, USB flash disky, urychlovače částic, UV filtry pro fotografické účely, videokamery, videokazety, videorekordéry, videotelefony, virgule pro proutkaře, výrobky oční optiky, vysílačky walkie-talkie, zařízení na stříhání filmů, zařízení na směšování zvuku, zařízení na úpravu kinematografických filmů, zařízení pro přenos zvuku, zvětšovací přístroje (fotografování), zrcadla (optika);

(25) alby (liturgické oděvy), barety, body (spodní prádlo), boty, bundy a krátké kabáty s výplní, cylindry, čapky, čelenky (oděvy) čepice, dámská přiléhavá tílka (bodice), dámské spodní kalhotky, dámské šaty, domácí obuv, gymnastické oděvy, kaděrnické pláštěnky, kalhoty, kalhoty kratší délky kapuce, kamaše na boty (psí dečky), klapky na uši (oděvy), kapesníčky do horní kapsy saka, klobouky, kombiné (spodní prádlo), korzety (typu corselet), kostry na klobouky, formy na klobouky, košile, košile s krátkým rukávem, kotníková obuv, kožené oděvy, kožichy kravaty, kšilty (k nošení na hlavě), legíny (kalhoty), límce a límečky (oděvy), manžety, masky na spaní, maškarní kostýmy, návleky na nohy, montérky, pracovní pláště a haleny, obuv, obuv s provázkovou podešví, palčáky (rukavice), pánské krátké spodky, pánské trenýrky, pánské plavky, boxerky, papírové klobouky (oděvy), pásky (oděvy), opasky (oděvy), plavky plavecké oděvy, plážová obuv, pletené oděvní výrobky, podpatky, podvazky, podvazkové pásy, podprsenky, ponožky, protiskluzové pomůcky na obuv, pyžama, rukavice (oděvy), punčochy, sandály, spodní prádlo, spodničky, svetry, saka (oděvy) šály, šátky a šály, sukně, trička, trikoty, vyšší obuv, zástěry (oděvy) závoje (oděvy), župany, živůtky, šňetrováky korzety; (35) administrativní služby, administrativní zpracování objednávek, aktualizace a údržba dat v počítačových databázích, aktualizace a údržba údajů v rejstřících, aktualizace reklamních materiálů, analýza nákladů a cen, aranžování výkladů, cílené zasílání reklamních materiálů, externí správa společnost, fakturace, foto kopírování, grafická úprava pro reklamní účely, indexace webových stránek pro obchodní nebo reklamní účely, kopírování dokumentů, marketing, modeling pro reklamní účely nebo podporu prodeje, nábor zaměstnanců, návrh reklamních materiálů, obchodní informace, obchodní informace a rady pro spotřebitele (poradna pro spotřebitele), obchodní průzkum, obchodní zprostředkovatelské služby, obchodní správa licencí k výrobkům a službám jiných osob, oceňování podniků, online inzerce v počítačové síti, optimalizace návštěvnosti webových stránek, optimalizace vyhledávacích účelů podpory prodeje, plánování schůzek (kancelářské práce), pomoc při řízení obchodní činnosti, poptávky, poradenské služby pro obchodní vedení, pořádání veletrhů pro obchodní či reklamní účely, pořádání módních přehlídek pro reklamní účely, pořádání výstav pro obchodní či reklamní účely, poskytování informací o obchodních kontaktech, poskytování obchodních informací prostřednictvím webových stránek, PPC reklama, prezentace výrobků v komunikačních médiích pro účely maloobchodu, pronájem billboardů (reklamních tabulí), pronájem fotokopírovacích strojů, pronájem fotokopírovacích strojů, pronájem prodejních stánků, pronájem reklamního času v komunikačních médiích, pronájem reklamního materiálu, pronájem reklamních ploch, propagace, propagace prodeje pro třetí osoby, provozování online trhu pro kupující a prodejce výrobků a služeb, průzkum veřejného mínění, předvádění zboží, příprava výplatních listin, psaní reklamních textů, reklama, rozhlasová reklama, psaní scénářů pro reklamní účely, psychologické testování za účelem výběru zaměstnanců, řízení obchodní činnosti výkonných umělců, řízení obchodních projektů v oblasti stavebních projektů, sběr údajů do počítačových databází, sestavování katalogů informací pro obchodní či reklamní účely, jednávání a uzavírání, obchodních transakcí pro třetí strany, sjednávání obchodních smluv pro jiné osoby, služby odborníka na výkonnost podniku, služby podnikům při jejich předsídlení, srovnávání cen, styk s veřejností, systematizace údajů do počítačových databází, šíření reklamních materiálů, šíření vzorků, televizní reklama, účetnictví, vedení dražeb, vedení počítačové evidence, venkovní reklama, vydávání reklamních textů, vyhledávání sponzorů, vyhledávání údajů v počítačových souborech pro jiné osoby, vylepování plakátů, výroba reklamních filmů, zásilková reklama, zpracování textu, záznamenávání vzkazů pro nedostupné předplatitele, zprostředkování reklamy, zprostředkování propagace, zprostředkování zaměstnání; (42) aktualizace počítačového softwaru, analýza počítačových systémů analýza pro účely těžby na ropných polích, cloud computing, digitalizace dokumentů (skenování), hosting webových stránek, instalace počítačového softwaru, konverze počítačových programů a dat, s výjimkou fyzické konverze, kopírování počítačových programů, obnova počítačových dat, ochrana proti počítačovým virům, odblokování mobilních telefonů, navrhování obalů, oděvní návrhářství, počítačové programování, poradenství v oblasti informačních technologií (IT), poradenství v oblasti internetového zabezpečení, poradenství v oblasti navrhování a vývoje počítačového hardwaru, poradenství v oblasti navrhování webových stránek, poradenství v oblasti počítačového softwaru, poradenství v oblasti počítačových technologií, poradenství v oblasti šifrování dat, poradenství v oblasti telekomunikačních technologií, poradenství v oblasti zabezpečení dat, poradenství v oblasti zabezpečení počítačů, poskytování informací o

počítačových technologiích a programování prostřednictvím webových stránek, poskytování outsourcingových služeb v oblasti informačních technologií, převod dat nebo dokumentů z fyzických nosičů na elektronická média, pronájem webových serverů, pronájem počítačů, pronájem počítačového softwaru, provozování internetových vyhledávačů serverhosting, sledování počítačových systémů za účelem odhalení nepovoleného přístupu nebo úniku dat, sledování počítačových systémů za účelem odhalení poruch, software jako služba (SaaS), styling (průmyslový design), technické psaní, technický výzkum, testování materiálů, testování textilií, tvorba počítačového softwaru, tvorba počítačových systémů, údržba počítačového softwaru, ukládání elektronických dat, vytváření a navrhování webových katalogů, informací pro jiné osoby služby v oblasti informačních technologií, umělecký design, vytváření a údržba webových stránek pro jiné osoby, vytváření umělého deště, výzkum a vývoj nových výrobků pro jiné osoby, výzkum v oblasti kosmetiky, vzdálené monitorování počítačových systémů, výzkum v oblasti ochrany životního prostředí.

(730) **Hubrt Martin**, Matějškova 2122/9, Praha 9 - Libeň, 19000, CZ

(210) **O-541400**

(220) 03.08.2017

(320) 03.08.2017

(511) 9, 35, 41, 42

(540)

Arcimboldo

(510) (9) nahraný obsah (počítačové programy, data a informace), databáze, obsah médií, počítačový software, elektronické databáze nahrané na počítačových médiích, elektronické informační bulletiny ke stažení, elektronické publikace ke stažení, multimediální záznamy, stahovatelné soubory obrázků, aplikační software, aplikační software pro mobilní telefony, interaktivní počítačové programy, nahraný počítačový software, počítačový software na organizování a prohlížení digitálních obrázků a fotografií, počítačový software pro elektronické obchodování, počítačové operační systémy, firmware (mikroprogramové vybavení), software pro počítačové hry; (35) organizace reklamních nebo komerčních výstav, komerční správa výstavních prostor (komerčních nebo reklamních), aukce, dražby, provádění dražeb, internetová prezentace uměleckých děl a starožitností, internetová aukce uměleckých děl a starožitností, reklamní, inzertní a propagační činnost, marketing, public relations, prezentace uměleckých děl, zprostředkování v oblasti obchodu s uměleckými předměty, uměleckými díly, starožitnostmi a kulturními památkami, zprostředkování v oblasti obchodu v oblasti výtvarného umění, včetně nákupu a prodeje uměleckých děl, doplňování a rozšiřování uměleckých sbírek (nákup a prodej), merchandising, franchising, rozesílání reklamních materiálů zákazníkům, umělecká agentura (obchodní management výkonných umělců), předvádění zboží prostřednictvím internetu za účelem reklamy a/nebo prodeje, přeskupování a shromažďování (kromě dopravy) různých výrobků pro třetí osoby za účelem umožnit spotřebiteli pohodlně vybrat a prohlížet a kupovat (kromě přepravy) prostřednictvím katalogu a/nebo internetu a/nebo zásilkového prodeje, zásilkový prodej zboží a maloobchodní činnost v oblasti uměleckých předmětů, uměleckých děl, soch, starožitností, kulturních památek, předmětů kulturní hodnoty, audiovizuálních děl, nosičů záznamů nahraných i nenahraných, hudby, filmů, fotografií, obrazů, audio děl a/nebo vizuálních děl, dekoračních nebo ozdobných předmětů, stělných zbraní, výrobků ze skla a porcelánu, kovových výrobků, šperků, bižuterie, hudebních nástrojů, papírových výrobků, výrobků z papíru a/nebo z kartonu, tiskovin, publikací, knih, učebnic, reklamních a propagačních předmětů, pořádání kulturních, sportovních, obchodních a zábavních atrakcí k propagačním účelům, umělecká reklama; (41) výchova, vzdělávání, zábava, sportovní a kulturní aktivity, provozování umělecké galerie, organizace a provozování výstav uměleckých děl, fotografií, audiovizuálních děl a výtvarných děl pro kulturní nebo vzdělávací účely, představení a předvádění uměleckých děl pro kulturní nebo vzdělávací účely, umělecké fotografování, tvorba výtvarných uměleckých děl, agenturní činnost v oblasti kultury, zprostředkování v oblasti kultury, výchovy, zábavy, tvorba a organizování zábavných, kulturních nebo vzdělávacích představení, organizace společenských a kulturních akcí, organizace, provozování a provádění her a soutěží i veřejných, výstavní činnost v oblasti kultury, zábavy, výchovy nebo vzdělávání, nakladatelské a vydavatelské služby, půjčování a pronájem obrazů, dekorací, uměleckých děl, fotografií, soch, poskytování elektronických publikací (bez možnosti stažení), poskytování elektronických knih a periodik on-line, multimediální publikování, poskytování on-line publikací; (42) interiérová výzdoba výstav a technické projektové studie pro výstavy, designerské služby, design grafický, umělecký, obalový, design interiérů, design oděvní, průmyslový, umělecký

design v propagaci a reklamě, grafické služby, počítačová grafika a design, příprava a vypracování technických návrhů, kresličské práce, poradenská činnost v oblasti designérství, návrhářská, aranžérská a designerská činnost, navrhování vnější úpravy výrobků, designu, poradenská a konzultační činnost v oblasti umění a odborné poradenství v oblasti uměleckých předmětů spadající do této třídy, zejména v otázkách stáří, pravosti a původu děl, znalecké posudky uměleckých děl, ověřování pravosti uměleckých děl, vědecký výzkum, muzejní průzkumy, vše v rámci této třídy, služby v oblasti informačních technologií, vědecké a technologické služby, vývoj softwaru, programování a implementace softwaru, webhostingové služby a software jako služba a pronájem softwaru.

(730) **Galerie ARCIMBOLDO s.r.o.**, Malostranské náměstí 37/23, Praha 1, 11800, CZ

(740) Dana Lukajová, patentový zástupce, Voršilská 10, Praha 1, Nové Město, 11000

(210) **O-541403**

(220) 03.08.2017

(320) 03.08.2017

(511) 9, 16, 35, 41

(540)

Kunstkamora

(510) (9) nahraný obsah (počítačové programy, data a informace), databáze, obsah médií, počítačový software, elektronické databáze nahrané na počítačových médiích, elektronické informační bulletiny ke stažení, elektronické publikace ke stažení, multimediální záznamy, stahovatelné soubory obrázků, aplikační software, aplikační software pro mobilní telefony, interaktivní počítačové programy, nahraný počítačový software, počítačový software na organizování a prohlížení digitálních obrázků a fotografií, počítačový software pro elektronické obchodování, počítačové operační systémy, firmware (mikroprogramové vybavení), software pro počítačové hry; (16) tiskoviny, umělecké předměty a figuríny z papíru a lepenky a architektonické modely, papírnické zboží, učební pomůcky (kromě přístrojů), knihy, časopisy (periodika), kalendáře, katalogy, plakáty, fotografie, grafické reprodukcce, litografické tisky, reklamní letáky, tisky, umělecké obrazy, umělecká díla vyrobená z papíru, známky; (35) organizace reklamních nebo komerčních výstav, komerční správa výstavních prostor (komerčních nebo reklamních), aukce, dražby, provádění dražeb, internetová prezentace uměleckých děl a starožitností, internetová aukce uměleckých děl a starožitností, reklamní, inzertní a propagační činnost, marketing, public relations, prezentace uměleckých děl, zprostředkování v oblasti obchodu s uměleckými předměty, uměleckými díly, starožitnostmi a kulturními památkami, zprostředkování v oblasti obchodu v oblasti výtvarného umění, včetně nákupu a prodeje uměleckých děl, doplňování a rozšiřování uměleckých sbírek (nákup a prodej), merchandising, franchising, rozesílání reklamních materiálů zákazníkům, umělecká agentura (obchodní management výkonných umělců), předvádění zboží prostřednictvím internetu za účelem reklamy a/nebo prodeje, přeskupování a shromažďování různých výrobků pro třetí osoby za účelem umožnit spotřebiteli pohodlně vybrat a prohlížet a kupovat prostřednictvím katalogu, internetu a/nebo zásilkového prodeje (kromě přepravy), zásilkový prodej zboží a maloobchodní činnost v oblasti uměleckých předmětů, uměleckých děl, soch, starožitností, kulturních památek, předmětů kulturní hodnoty, audiovizuálních děl, nosičů záznamů nahraných i nenahraných, hudby, filmů, fotografií, obrazů, audio a/nebo vizuálních děl, dekoračních nebo ozdobných předmětů, stělných zbraní, výrobků ze skla a porcelánu, kovových výrobků, šperků, bižuterie, hudebních nástrojů, papírových výrobků, výrobků z papíru a/nebo z kartonu, tiskovin, publikací, knih, učebnic, reklamních a propagačních předmětů, pořádání kulturních, sportovních, obchodních a zábavních atrakcí k propagačním účelům, umělecká reklama; (41) výchova, vzdělávání, zábava, sportovní a kulturní aktivity, provozování umělecké galerie, organizace a provozování výstav uměleckých děl, fotografií, audiovizuálních děl a výtvarných děl pro kulturní nebo vzdělávací účely, představení a předvádění uměleckých děl pro kulturní nebo vzdělávací účely, umělecké fotografování, tvorba výtvarných uměleckých děl, agenturní činnost v oblasti kultury, zprostředkování v oblasti kultury, výchovy, zábavy, tvorba a organizování zábavných, kulturních nebo vzdělávacích představení, organizace společenských a kulturních akcí, organizace, provozování a provádění her a soutěží i veřejných, výstavní činnost v oblasti kultury, zábavy, výchovy nebo vzdělávání, nakladatelské a vydavatelské služby, půjčování a pronájem obrazů, dekorací, uměleckých děl, fotografií, soch, poskytování elektronických publikací (bez možnosti stažení), poskytování elektronických publikací.

(730) **Galerie ARCIMBOLDO s.r.o.**, Malostranské náměstí 37/23, Praha 1, 11800, CZ
(740) Dana Lukajová, patentový zástupce, Voršilská 10, Praha 1, Nové Město, 11000

(210) **O-542321**
(220) 18.09.2017
(320) 18.09.2017
(511) 9, 16, 18, 25, 35, 37, 39, 41, 43, 44, 45
(540)

(210) **O-542318**
(220) 18.09.2017
(320) 18.09.2017
(511) 9, 16, 35, 38, 42
(540)

city model primary

(510) (9) nosiče dat všeho druhu spadající do třídy 9, informační produkty, data a databáze na elektronických a optických nosičích, elektronické periodické a neperiodické publikace, multimediální aplikace, elektronické a datové sítě, včetně souvisejícího softwaru a hardwaru, počítače a počítačové systémy všeho druhu, včetně jejich příslušenství, náhradní díly a spotřební materiál pro uvedená zařízení, a to disky a diskety, čipové karty s inteligencí, telekomunikační zařízení drátová, bezdrátová, družicová a modemy, databanky, informace převáděné přes internet, a to automatizované informační systémy vnitřní a vnější, kopírovací technika; (16) tiskoviny a polygrafické výrobky, uživatelské příručky počítačových programů, odborné publikace a periodika na papírových nosičích, vyučovací a učební pomůcky, vyjma přístrojů, tiskopisy, adresáře vztahující se k informačním a počítačovým službám pro hromadné zpracování dat, databankové propagační a reklamní tiskopisy a tiskoviny periodické a neperiodické, propagační materiály z papíru a plastu, balicí papír a plastové fólie na balení; (35) obchodní zprostředkovatelské, obchodní informační, poradenské a konzultační služby v oboru informatiky a sdělovací techniky a telekomunikačních služeb, poskytování komerčních multimediálních informací, komerční využití Internetu v oblastech komerčních internetových médií a vyhledávacích služeb, on-line informací, marketingu a personalistiky, obchodní zastoupení tuzemských a zahraničních firem, propagační a obchodní přehledky zboží a služeb, včetně výstav a veletrhů, rozmnožovací a reprodukční služby; (38) datové telekomunikační služby, provozování spojových počítačových sítí, telekomunikační služby pomocí přímého propojení lokálních pevných sítí se sítí mobilních telefonů, informační služby na internetu, poskytování informačního servisu prostřednictvím telefonu v rámci této třídy, mobilní telekomunikační sítě, poskytování přístupu na on-line informační služby a databáze, přenos, poskytování nebo vyvolávání informací z počítačových databází, on-line informační a databázové služby, komunikační služby prostřednictvím internetu, vnějších a vnitřních sítí, šíření elektronických tiskovin, časopisů a periodik prostřednictvím počítačové, datové, elektronické, telekomunikační nebo informační sítě, provozování informační a datové sítě, provozování datových a počítačových sítí, elektronický přenos dokumentů, přenos informací, zprostředkování přenosu dat, zprostředkovatelská a poradenská činnost v oblasti telekomunikací, telekomunikačních zařízení a sítí; (42) odborná poradenská, konzultační, inženýrská, projektová a posudková činnost v oboru výpočetní, komunikační a informační techniky a spojových počítačových sítí, navrhování, tvorba softwaru a sítí, internetových stránek, pronajímání počítačového softwaru, skenování a počítačová grafika, služby datové diagnostiky a datové obnovy, integrace počítačových sítí, pronájem výpočetní techniky.

(730) **EMPYREUM Information Technologies, spol. s r.o.**, Pelikánova 185/13, Praha 6, Liboc, 16200, CZ



(510) (9) ochranná výstroj pro sport, ochranné brýle, sluneční brýle a jejich příslušenství, pouzdra a řemínky, ochranné rukavice (k ochraně před úrazy a nehodami), nosiče zvukových a zvukově obrazových záznamů; (16) sportovní tiskoviny, letáky, časopisy, mapy, kalendáře, pohlednice, fotografie, psací potřeby, papírové, lepenkové a plastické obaly, vše v rámci této třídy; (18) batohy, batohy pro horolezce, batohy turistické, vaky, cestovní brašny, turistické brašny, peněženky; (25) sportovní a rekreační oblečení a doplňky, a to čapky, čepice, dámské šaty, kabáty, kalhoty, kalhoty kratší délky, obuv, oděvy, opasky (oděvy), rukavice (oděvy), sportovní tílka, sukně, šátky a šály, trička, vesty; (35) administrativní služby, administrativní zpracování objednávek, aktualizace a údržba dat v počítačových databázích, aktualizace reklamních materiálů, analýza nákladů a cen, cílené zasílání reklamních materiálů, grafická úprava pro reklamní účely, modeling pro reklamní účely nebo podporu prodeje, návrh reklamních materiálů, obchodní zprostředkovatelské služby, Online inzerce v počítačové síti, optimalizace návštěvnosti webových stránek, plánování schůzek (kancelářské práce), pomoc při řízení obchodní činnosti, pořádání módních přehlídek pro reklamní účely, pořádání veletrhů pro obchodní či reklamní účely, pořádání výstav pro obchodní či reklamní účely, poskytování obchodních informací prostřednictvím webových stránek, propagace prodeje pro třetí osoby, průzkum trhu, předvádění zboží, reklama, řízení obchodní činnosti nezávislých poskytovatelů služeb, řízení obchodní činnosti sportovců, sběr údajů do počítačových databází, sestavování katalogů informací pro obchodní či reklamní účely, sestavování statistiky, sjednávání obchodních smluv pro jiné osoby, správa zákaznických věrnostních programů, subdodavatelské služby (pomoc v obchodní činnosti), upomínání schůzek (kancelářské práce), vedení počítačové evidence, zprostředkování dovozu a vývozu; (37) stavební dozor, opravy a údržba cest včetně ferratových cest, výstavba především ferratových cest; (39) organizování sportovních expedic, výletů, turistických a poznávacích cest, dopravní služby, provoz lanových drah, horských drah a lyžařských vleků, včetně vodních; (41) instruktáž fitness tréninku, instruktáž ke cvičení, filmové projekce, fotografování, informace o rekreaci, informace o vzdělávání, informace o zábavě, měření času při sportovních akcích, obrazové zpravodajství, online vydávání elektronických knih a časopisů, plánování večírků (zábava), pořádání a vedení konferencí, pořádání a vedení osobních vzdělávacích fór, pořádání a vedení seminářů, pořádání a vedení workshopů (školení), pořádání módních přehlídek pro zábavu, pořádání soutěží (vzdělávacích nebo zábavných), pořádání sportovních soutěží, pořádání výstav ke kulturním nebo vzdělávacím účelům, praktický výcvik (předvádění), prázdninové tábory (zábava), předprodej vstupenek (zábava), profesní rekvalifikace, pronájem sportovišť, pronájem videokamer, provozování rekreačních zařízení, provozování sportovních zařízení, průvodcovské služby, půjčování hraček, půjčování sportovního vybavení, s výjimkou vozidel, služby osobního trenéra (kondiční trénink), soukromá výuka, sportovní tábory, trenérské služby v oblasti sportovních aktivit, vedení kurzů kondičního cvičení, vydávání knih, vydávání textů, s výjimkou reklamních, zábavní parky; (43) bufety, dětské jesle, penziony, prázdninové tábory (ubytování), pronájem přechodného ubytování, pronájem stanů, provozování kempů, rezervace přechodného ubytování, rezervace ubytování v hotelech, rezervace ubytování v penzionech, služby recepce pro přechodné ubytování (správa odjezdů a příjezdů), služby ubytovací kanceláře (hotely, penziony), zajištění stravování; (44) zajištění lékařských služeb a péče o hygienu při sportovních akcích, závodech a soutěžích, kulturních a společenských akcích, fyzioterapie; (45) zajištění právních, bezpečnostních a osobních služeb (v rámci této třídy) při sportovních akcích, závodech a soutěžích, kulturních a společenských akcích.

(591) Barevná

(730) **Veselý Martin**, Kmochova 1156, Hostivice, 25301, CZ

(210) **O-543688**

(220) 10.11.2017
(320) 10.11.2017
(511) 9, 35, 42
(540)

LOVIT
we love IT

(510) (9) informační technologie a audiovizuální, multimediální a fotografické přístroje, nahraný obsah (počítačové programy, data a informace), zařízení v oblasti informačních technologií a audiovizuální zařízení v rámci této třídy; (35) pomoc v obchodní a podnikatelské činnosti, management a administrativní služby, reklamní, marketingové a propagační služby, konzultační a poradenské služby a pomoc v oblasti reklamní, marketingové a propagační činnosti, pracovní agentury, řízení lidských zdrojů a náborové služby, obchodní analýzy, průzkum a informační služby, počítačové on-line nákupní objednávky, obchodní poradenské služby v oblasti zprostředkování zboží a služeb, poskytování obchodních informací ke spotřebním produktům, které se týkají softwaru, poskytování obchodního prostoru on-line pro nakupující a prodávající výrobků a služeb, poskytování on-line služeb týkajících se porovnávání cen, poskytování spotřebitelského poradenství ve vztahu k softwaru, sjednávání a uzavírání obchodních transakcí pro třetí strany, sjednávání a uzavírání obchodních transakcí pro třetí strany prostřednictvím telekomunikačních systémů, sjednávání smluvních obchodních služeb s třetími stranami, zprostředkovatelské služby v oblasti reklamy, zprostředkování a uzavírání obchodních transakcí pro třetí osoby, zprostředkování obchodních a komerčních kontaktů, zprostředkování obchodů pro třetí strany s výše uvedenými výrobky ve tř. 9, zprostředkování seznamů na bázi jmen a adres v rámci této třídy, zprostředkování obchodních smluv pro třetí osoby v rámci této třídy; (42) software (tvorba -), služby v oblasti informačních technologií v rámci této třídy, konzultační služby v oblasti informačních technologií, poradenské a informační služby v oblasti informačních technologií, vědecké a technologické služby.

(591) Barevná

(730) **Lovit Global s.r.o.**, Záměstní 1155/27, Ostrava, Slezská Ostrava, 71000, CZ

(210) **O-544136**

(220) 30.11.2017
(320) 02.06.2017
(511) 42
(540)

STRIDE

(510) (42) poskytování software on line bez možnosti stažení pro skupinové zaslání zpráv, software jako služba (SAAS) zahrnující software pro skupinové zaslání zpráv, poskytování software on line bez možnosti stažení pro použití v počítačích a mobilních zařízeních pro zaslání zpráv v reálném čase, skupinovou komunikaci, audio konference, video konference, sdílení souborů, sdílení obrázků, sdílení obrazovek, sdílení počítačů a ploch počítačů, sdílení aplikací, sdílení obsahu, komunikaci prostřednictvím internetové telefonie (VOIP) a snímání a poskytování informací o přítomnosti uživatele, poskytování software on line a aplikace bez možnosti stažení pro zpracování obrázků, grafiky, audia, videa a textu, poskytování dočasně používaných webových aplikací bez možnosti stažení pro použití se softwarem pro zaslání zpráv v reálném čase, skupinovým komunikačním softwarem, softwarem pro sdílení souborů, komunikačním softwarem pro

elektronickou výměnu dat, audia, video obrázků a grafiky prostřednictvím počítačových, mobilních, bezdrátových, telekomunikačních sítí.

(730) **Atlassian Pty Ltd**, Level 6, 341 George Street, NSW 2000 Sydney, AU

(740) **ZIVKO MIJATOVIĆ & PARTNERS s.r.o.**, Jugoslávských partyzánů 639/26, Praha 6, 16000

(210) **O-544851**

(220) 04.01.2018
(320) 04.01.2018
(511) 9, 42
(540)

GOLEM VR

(510) (9) software pro virtuální realitu, herní software pro virtuální realitu, interaktivní multimediální počítačové herní programy, software elektronických her do bezdrátových zařízení, zábavní software s počítačovými hrami, software elektronických her do mobilních telefonů, software pro virtuální školní třídu; (42) vývoj softwaru, navrhování a vývoj softwaru pro počítačové hry a softwaru virtuální reality, navrhování softwaru pro virtuální realitu, komerční umělecký design, programování vzdělávacího softwaru, navrhování softwaru pro chytré telefony.

(730) **Monomo Games s.r.o.**, Jaslavská 304/13, Praha 6, 16000, CZ

(210) **O-544950**

(220) 10.01.2018
(320) 10.01.2018
(511) 35, 41
(540)

FESTIVAL kazuistik

(510) (35) propagace konferencí, styk s veřejností (public relations); (41) pořádání konferencí, organizování, pořádání a zprostředkování společenských, vzdělávacích, výchovných a doprovodných kulturních akcí, vydavatelská a nakladatelská činnost, elektronická vydavatelská a nakladatelská činnost.

(730) **Procházka Bořek**, K Dálnici 593, Zlín, 76001, CZ

Pešák Petr MUDr., Tr. T. Bati 1285, Zlín, 76001, CZ

(740) **Ing. Jarmila Javoříková**, Slunečná 4566, Zlín, 76005

(210) **O-544960**

(220) 10.01.2018
(320) 10.01.2018
(511) 9, 14, 16, 21, 35
(540)



(510) (9) dekorativní magnety, magnety, magnetky, elektronické publikace (s možností stažení), počítačové programy (s možností stažení), stahovatelné soubory s hudbou, stahovatelné obrazové soubory, počítačové softwarové aplikace ke stažení, USB klíče, optické nosiče dat, magnetické nosiče dat, elektronická pera (vizuální zobrazovací zařízení); (14) přívěšky na klíče, kroužky na klíče (s přívěskem nebo ozdobou), kroužky na klíče ze vzácných kovů, amulety (šperky), náramky (šperky), přívěšky (šperky), řetízky (šperky), náhrdelníky (šperky), mince, šperky, medaile, korálky (šperky), prsteny (šperky), umělecká díla z drahých kovů, náušnice; (16) pera (psací potřeby), násadky na pera, papír, alba, obrazy, tužky, periodika, podtácky pod pivní sklenice, skicáky, bloky (papírové výrobky), brožury, držáky na psací potřeby, výšivkové vzory, připínáčky, pečeti, pisanky, vzory na kopírování, kovové příchytky na kartotéční lístky, obtisky, grafické vzory (tiskoviny), kancelářské potřeby (kromě nábytku), pohlednice, papírenské zboží, desky s chlopněmi, nákresy, prospekty, blahopřání, poštovní známky, ročenky, kalendáře, dřevitý papír, stojany na pera a tužky,

oznámení (papírenské výrobky), papírové vlajky, psací potřeby, samolepky (papírenské zboží), ozdobné papírové mašle, letáky; (21) soupravy kuchyňského nádobí, poháry, šálky, hrnky na pití, skleněné nádoby (domácí potřeby), láhve, kuchyňské hrnce, lopatky pro domácnost, kuchyňská prkénka na krájení, kořenky, hrnčířské zboží, hrnce, hrnečky, kuchyňské naběračky, majolika, potřeby pro domácnost, skleněné mozaiky (ne pro stavebnictví), mlýnky pro domácnost (ruční), papírové talíře, porcelán, vázy, solníčky, čajové servisy (stolní nádobí), nádobí (domácí potřeby), kuchyňské nádoby, malované skleněné výrobky, umělecké předměty z porcelánu, terakoty nebo skla, talíře, pokladničky; (35) maloobchodní a velkoobchodní služby s dekorativními magnety, magnety a s magnetkami, s přívěsky na klíče, pery, obrazy, talíři a s jiným kuchyňským náčiním, se suvenýry a s dárkovými předměty, poskytování obchodních nebo podnikatelských informací, reklama, předvádění zboží, vydávání reklamních textů, pronájem reklamních materiálů, pronájem reklamních ploch, zpracování textů, odborné obchodní řízení uměleckých činností, on-line reklama v počítačové komunikační síti, psaní reklamních textů, grafická úprava tiskovin pro reklamní účely, marketing, pronájem prodejních stánků, aktualizace a údržba dat v počítačových databázích, poskytování obchodních informací prostřednictvím webových stránek, správa spotřebitelských věrnostních programů, sestavování seznamů informací pro obchodní nebo reklamní účely, poradenství v oblasti komunikace (reklama).

(730) **Malcho Zdenko**, Záhradnícka 41, Šafa, 92701, SK

(740) Ing. Róbert Porubčan, Puškinova 19, Ivanka pri Dunaji, 90028

(210) **O-544984**

(220) 11.01.2018

(320) 11.01.2018

(511) 9, 16, 35, 36, 38, 39, 41, 42

(540)

poštovní skřítek Kalkulín

(510) (9) systémy dálkového přenosu dat, programy na zpracování dat, dešifrovací soustavy, platební karty, čipy, informační produkty v elektronické podobě, bezpečnostní zařízení pro úschovu svěřených peněz, cenných listin, dokumentů i ostatních cenností spadající do této třídy, přístroje a zařízení pro směnu a výměnu peněz spadající do této třídy; (16) tiskoviny všeho druhu, včetně cenných papírů, šeků, směnek, burzovních listů, informační produkty na papírových nosičích; (35) inzertní, reklamní a propagační činnost, uskutečňovaná prostřednictvím jakýchkoliv médií, marketing, informační servis a poradenské služby v oblasti obchodu, obchodní management a obchodní administrativa, automatizované zpracování dat v oblasti bankovníctví, prezentace akcí pro reklamní a obchodní účely; (36) služby finanční, peněžní, nemovitostní a pojišťovací, včetně příslušných on-line služeb spadajících do této třídy, charitativní shromažďování finančních prostředků, veřejné sbírky a grantové rozdělování finančních prostředků, organizování a pořádání dobročinných sbírek; (38) telekomunikace, systém dálkového přenosu dat prostřednictvím všech dostupných médií; (39) přeprava peněz, cenných papírů a jiných cenností; (41) výchova a vzdělávání, pořádání společenských, kulturních, zábavních i sportovních akcí, dobročinná činnost a charitativní humanitární činnost v oblasti kulturní, výchovné a vzdělávací i sportovní, organizování a pořádání kulturních dobročinných humanitárních akcí, organizování a pořádání veřejných sbírek nefinančního rázu v rámci této třídy; (42) tvorba, zavádění, adaptace, aktualizace a údržba softwaru, kódování a dekódování zabezpečovacích systémů, tvorba www stránek.

(730) **Československá obchodní banka, a. s.**, Radlická 333/150, Praha 5, Radlice, 15000, CZ

(740) Baker & McKenzie s.r.o., advokátní kancelář, JUDr. Jiří Čermák, advokát, Klimentská 46, Praha 1, Nové Město, 11002

(210) **O-544985**

(220) 11.01.2018

(320) 11.01.2018

(511) 9, 16, 35, 36, 38, 39, 41, 42

(540)

poštovní skřítek Šikulín

(510) (9) systémy dálkového přenosu dat, programy na zpracování dat, dešifrovací soustavy, platební karty, čipy, informační produkty v elektronické podobě, bezpečnostní zařízení pro úschovu svěřených peněz, cenných listin, dokumentů i ostatních cenností spadající do této třídy, přístroje a zařízení pro směnu a výměnu peněz spadající do této třídy; (16) tiskoviny všeho druhu, včetně cenných papírů, šeků, směnek, burzovních listů, informační produkty na papírových nosičích; (35) inzertní, reklamní a

propagační činnost, uskutečňovaná prostřednictvím jakýchkoliv médií, marketing, informační servis a poradenské služby v oblasti obchodu, obchodní management a obchodní administrativa, automatizované zpracování dat v oblasti bankovníctví, prezentace akcí pro reklamní a obchodní účely; (36) služby finanční, peněžní, nemovitostní a pojišťovací, včetně příslušných on-line služeb spadajících do této třídy, charitativní shromažďování finančních prostředků, veřejné sbírky a grantové rozdělování finančních prostředků, organizování a pořádání dobročinných sbírek; (38) telekomunikace, systém dálkového přenosu dat prostřednictvím všech dostupných médií; (39) přeprava peněz, cenných papírů a jiných cenností; (41) výchova a vzdělávání, pořádání společenských, kulturních, zábavních i sportovních akcí, dobročinná činnost a charitativní humanitární činnost v oblasti kulturní, výchovné a vzdělávací i sportovní, organizování a pořádání kulturních dobročinných humanitárních akcí, organizování a pořádání veřejných sbírek nefinančního rázu v rámci této třídy; (42) tvorba, zavádění, adaptace, aktualizace a údržba softwaru, kódování a dekódování zabezpečovacích systémů, tvorba www stránek.

(730) **Československá obchodní banka, a. s.**, Radlická 333/150, Praha 5, Radlice, 15000, CZ

(740) Baker & McKenzie s.r.o., advokátní kancelář, JUDr. Jiří Čermák, advokát, Klimentská 46, Praha 1, Nové Město, 11002

(210) **O-544986**

(220) 11.01.2018

(320) 11.01.2018

(511) 9, 16, 35, 36, 38, 39, 41, 42

(540)

poštovní skřítek Spořilka

(510) (9) systémy dálkového přenosu dat, programy na zpracování dat, dešifrovací soustavy, platební karty, čipy, informační produkty v elektronické podobě, bezpečnostní zařízení pro úschovu svěřených peněz, cenných listin, dokumentů i ostatních cenností spadající do této třídy, přístroje a zařízení pro směnu a výměnu peněz spadající do této třídy; (16) tiskoviny všeho druhu, včetně cenných papírů, šeků, směnek, burzovních listů, informační produkty na papírových nosičích; (35) inzertní, reklamní a propagační činnost, uskutečňovaná prostřednictvím jakýchkoliv médií, marketing, informační servis a poradenské služby v oblasti obchodu, obchodní management a obchodní administrativa, automatizované zpracování dat v oblasti bankovníctví, prezentace akcí pro reklamní a obchodní účely; (36) služby finanční, peněžní, nemovitostní a pojišťovací, včetně příslušných on-line služeb spadajících do této třídy, charitativní shromažďování finančních prostředků, veřejné sbírky a grantové rozdělování finančních prostředků, organizování a pořádání dobročinných sbírek; (38) telekomunikace, systém dálkového přenosu dat prostřednictvím všech dostupných médií; (39) přeprava peněz, cenných papírů a jiných cenností; (41) výchova a vzdělávání, pořádání společenských, kulturních, zábavních i sportovních akcí, dobročinná činnost a charitativní humanitární činnost v oblasti kulturní, výchovné a vzdělávací i sportovní, organizování a pořádání kulturních dobročinných humanitárních akcí, organizování a pořádání veřejných sbírek nefinančního rázu v rámci této třídy; (42) tvorba, zavádění, adaptace, aktualizace a údržba softwaru, kódování a dekódování zabezpečovacích systémů, tvorba www stránek.

(730) **Československá obchodní banka, a. s.**, Radlická 333/150, Praha 5, Radlice, 15000, CZ

(740) Baker & McKenzie s.r.o., advokátní kancelář, JUDr. Jiří Čermák, advokát, Klimentská 46, Praha 1, Nové Město, 11002

(210) **O-544988**

(220) 11.01.2018

(320) 11.01.2018

(511) 9, 16, 35, 36, 38, 39, 41, 42

(540)

poštovní skřítek Všudebyl

(510) (9) systémy dálkového přenosu dat, programy na zpracování dat, dešifrovací soustavy, platební karty, čipy, informační produkty v elektronické podobě, bezpečnostní zařízení pro úschovu svěřených peněz, cenných listin, dokumentů i ostatních cenností spadající do této třídy, přístroje a zařízení pro směnu a výměnu peněz spadající do této třídy; (16) tiskoviny všeho druhu, včetně cenných papírů, šeků, směnek, burzovních listů, informační produkty na papírových nosičích; (35) inzertní, reklamní a propagační činnost, uskutečňovaná prostřednictvím jakýchkoliv médií, marketing, informační servis a poradenské služby v oblasti obchodu, obchodní management a obchodní administrativa, automatizované zpracování dat v oblasti bankovníctví, prezentace akcí pro reklamní a

obchodní účely; (36) služby finanční, peněžní, nemovitostní a pojišťovací, včetně příslušných on-line služeb spadajících do této třídy, charitativní shromažďování finančních prostředků, veřejné sbírky a grantové rozdělování finančních prostředků, organizování a pořádání dobročinných sbírek; (38) telekomunikace, systém dálkového přenosu dat prostřednictvím všech dostupných médií; (39) přeprava peněz, cenných papírů a jiných cenností; (41) výchova a vzdělávání, pořádání společenských, kulturních, zábavních i sportovních akcí, dobročinná činnost a charitativní humanitární činnost v oblasti kulturní, výchovné a vzdělávací i sportovní, organizování a pořádání kulturních dobročinných humanitárních akcí, organizování a pořádání veřejných sbírek nefinančního rázu v rámci této třídy; (42) tvorba, zavádění, adaptace, aktualizace a údržba softwaru, kódování a dekodování zabezpečovacích systémů, tvorba www stránek.

(730) **Československá obchodní banka, a. s.**, Radlická 333/150, Praha 5, Radlice, 15000, CZ

(740) Baker & McKenzie s.r.o., advokátní kancelář, JUDr. Jiří Čermák, advokát, Klimentůvská 46, Praha 1, Nové Město, 11002

(210) **O-545039**

(220) 14.01.2018

(320) 14.01.2018

(511) 5, 41, 42, 44

(540)

Vitacol No 1

(510) (5) farmaceutické výrobky na ošetření pokožky, léčiva a veterinární přípravky a výrobky, farmaceutické přípravky a přírodní léčiva; (41) vzdělávací služby v oblasti kosmetické terapie; (42) konzultace v oblasti chemie; (44) kosmetické služby, kosmetické konzultační služby, kosmetické poradenské služby, kosmetické služby péče o obličej, kosmetické služby péče o tělo, poradenské služby týkající se kosmetické péče, konzultační služby týkající se kosmetické péče.

(730) **Kosmetika CAPRI s.r.o.**, Na okraji 439/44, Praha 6, Veveřslavín, 16200, CZ

AbelaWorld s.r.o., Podvysoká 310, Podvysoká, SK

(740) Jitka Poláková, Na Okraji 439/44, Praha 6, Veveřslavín, 16200

(210) **O-545040**

(220) 14.01.2018

(320) 14.01.2018

(511) 29, 30, 32, 43

(540)

CRÈME DE LA CRÈME

(510) (29) mražená dřev; (30) zmrzlina, veganská zmrzlina, sorbet, nanuk, výrobky ze zmrzliny, zákusky, dorty, palačinky, koláče, makronky, sladké pečivo a cukrářské výrobky; (32) nápoje s použitím zmrzliny (nealkoholické), ovocné šťávy; (43) provoz cukrárny, restaurace, pekárny, kavárny, zmrzlinárny.

(730) **Creme de la Creme, s.r.o.**, Husova 231/12, Praha 1, Staré Město, 11000, CZ

(740) Mgr. Michal Wija, LL.M., advokátní kancelář, Mgr. Michal Wija LL.M., Královská 1081/16, Praha 1, Staré Město, 11000

(210) **O-545041**

(220) 14.01.2018

(320) 14.01.2018

(511) 29, 30, 32, 43

(540)



(510) (29) mražená dřev; (30) zmrzlina, šerbety (zmrzlina), mléčná zmrzlina, ovocná zmrzlina, vodová zmrzlina, zmrzlina neobsahující mléko, zmrzlina a led, vodová a smetanová zmrzlina, jogurtová zmrzlina (s větším podílem zmrzliny), nanuky, nanuky obsahující mléko, nanuky s mléčnou příchutí, nanuky z mraženého krému, výrobky ze zmrzliny na bázi sóji, zákusky, koláče, hotové zákusky (pečivo), zákusky petit-fours, moučníky, dorty a sušenky, pekárenské výrobky, cukrovinky, čokoláda a zákusky, dorty, čokoládové dorty, zmrzlinové dorty, jahodové dorty, pudinkové dorty, palačinky, palačinky (crepes), makronky (cukroví), makronky (pečivo), sladké pečivo (obvykle kulaté), sladké italské pečivo biscotti, sladké pečivo a cukrářské výrobky, cukrářské výrobky, dorty (cukrářské výrobky), zmrzlinové nápoje, zmrzlina bez cukru; (32) ovocné nápoje, šerbety (nápoje), ovocné šťávy; (43) kavárna, restaurace, provoz cukrárny, zmrzlinárny, pekárny.

(591) Barevná

(730) **Creme de la Creme, s.r.o.**, Husova 231/12, Praha 1, Staré Město, 11000, CZ

(740) Mgr. Michal Wija, LL.M., advokátní kancelář, Mgr. Michal Wija LL.M., Královská 1081/16, Praha 1, Staré Město, 11000

(210) **O-545042**

(220) 14.01.2018

(320) 14.01.2018

(511) 29, 30, 32, 43

(540)

CRÈME DE LA CRÈME, MILUJEME ZMRZLINU

(510) (29) mražená dřev; (30) zmrzlina, šerbety (zmrzlina), mléčná zmrzlina, ovocná zmrzlina, vodová zmrzlina, zmrzlina a led, zmrzlina neobsahující mléko, vodová a smetanová zmrzlina, jogurtová zmrzlina (s větším podílem zmrzliny), nanuky, nanuky obsahující mléko, nanuky s mléčnou příchutí, nanuky z mraženého krému, zmrzlinové cukrovinky ve formě nanuků, výrobky ze zmrzliny na bázi sóji, zákusky, koláče, hotové zákusky (pečivo), zákusky petit-fours, moučníky, dorty a sušenky, pekárenské výrobky, cukrovinky, čokoláda a zákusky, dorty, čokoládové dorty, zmrzlinové dorty, jahodové dorty, pudinkové dorty, palačinky, palačinky (crepes), makronky (cukroví), makronky (pečivo), sladké italské pečivo biscotti, sladké pečivo (obvykle kulaté), sladké pečivo a cukrářské výrobky, cukrářské výrobky, zmrzlinové nápoje, sorbety, sorbety (zmrzlina), zmrzlina bez cukru; (32) ovocné nápoje, sorbety (nápoje), ovocné šťávy; (43) kavárna, restaurace, provoz cukrárny, zmrzlinárny, pekárny.

(730) **Creme de la Creme, s.r.o.**, Husova 231/12, Praha 1, Staré Město, 11000, CZ

(740) Mgr. Michal Wija, LL.M., advokátní kancelář, Mgr. Michal Wija LL.M., Královská 1081/16, Praha 1, Staré Město, 11000

(210) **O-545281**

(220) 24.01.2018

(320) 24.01.2018

(511) 29, 30, 31, 35, 39, 40, 43

(540)

SALÁTOVNÍK

(510) (29) maso, ryby, drůbež a zvěřina, masové výtahy, konzervované, mražené, sušené a vařené ovoce a zelenina, želé, džemy, kompoty, vejce,

mléko a mléčné výrobky, potravinářské oleje a tuky; (30) káva, čaj, kakao a náhražky kávy, rýže, tapioka a ságo, mouka a přípravky vyrobené z obilnin, chléb, pečivo a cukrovinky, produkty určené ke konzumaci v mraženém stavu, cukr, med, melasa, droždí, kypřiči prášek do pečiva, sůl, hořčice, ocet, omáčky (ochucovadla), koření, led (zmrazená voda); (31) surové a nezpracované zemědělské, akvakulturní, zahradnické a lesní produkty, zrna a semena surová nebo nezpracovaná, čerstvé ovoce a zelenina, čerstvé bylinky, přírodní rostliny a květiny, cibule a hlízy, sazenice a semena pro pěstování rostlin, živá zvířata, krmivá a nápoje pro zvířata, slad; (35) reklama, propagace, řízení obchodní činnosti, obchodní administrativa, kancelářské práce; (39) doprava, balení a skladování zboží, organizování cest; (40) zpracování materiálů, a to konzervování potravin, zmrazování potravin; (43) služby zajišťující stravování a nápoje, dočasné ubytování.

(730) **Salátovník s.r.o.**, Radniční 231/4, Šumperk, 78701, CZ

(210) **O-545346**

(220) 25.01.2018

(320) 25.01.2018

(511) 5

(540)

AMOXEN

(510) (5) farmaceutické výrobky a léčivé přípravky.

(730) **Glenmark Pharmaceuticals s.r.o.**, Hvězdova 1716/2b, Praha 4, Nusle, 14000, CZ

(740) **Glenmark Pharmaceuticals Distribution s.r.o.**, Hvězdova 1716/2b, Praha 4, Nusle, 14000

(210) **O-546015**

(220) 23.02.2018

(320) 23.02.2018

(511) 35, 41, 44

(540)



(510) (35) administrativní služby, cílené zasilání reklamních materiálů, marketing, obchodní a marketingové poradenské služby, on-line inzerce, pořádání veletrhů a výstav k reklamním účelům, PPC reklama, propagace, psaní reklamních textů, reklama, výroba reklamních filmů; (41) divadelní představení, informace o vzdělávání, koučink, on-line vydávání v rámci této třídy, plánování večírků, pořádání a vedení konferencí, seminářů, poskytování elektronických publikací, poskytování videí on-line, profesní rekvalifikace, psaní textů (ne reklamních), psaní scénářů, školení, sportovní tábory, výuka, tělesná výchova, vzdělávání, zábava; (44) terapeutické služby, zdravotní poradenství.

(591) Barevná

(730) **Berková Edita Mgr.**, Velvarská 1627/43, Praha 6, Dejvice, 16000, CZ

(210) **O-546127**

(220) 28.02.2018

(320) 28.02.2018

(511) 25, 35, 41, 43

(540)



(510) (25) oděvy, obuv, pokrývky hlavy, barety, boa, body, boty, bryndáčky ne papírové, bryndáčky s rukávy ne papírové, bundy a krátké kabáty s výplní, cylindry, čapky, čelenky, čepice, čepice do sprchy, dámská přiléhavá tílka, dámské kostýmy, dámské spodní prádlo, dámské šaty, dětské kalhotky, domácí obuv, dřeváky, fotbalová obuv, gabardénové pláště, galoše, gymnastická obuv, gymnastické oděvy, hotové podšívky, hřejivé návleky na nohy, kabáty, kalhoty, kamaše na boty, kapesníčky do horní kapsy saka, kapuce, kimona, klapky na uši, klobouky, kombiné, kombinézy, konfekce, kopačky, korzety, košile, kotníková obuv, koupací čepice, koupací pantofle, koupací pláště, koupací sandály, kožené oděvy, kožešinové štolý, kožichy, kravaty, kšandy, kšilty, legíny, límce a límečky, lyžařské boty, lyžařské rukavice, masky na spaní, maškarní kostýmy, montérky, nánožníky ne elektricky vyhřívané, náprsenky, návleky na nohy, neoprérové obleky pro vodní lyžování, nepromokavé oděvy, obleky na judo, obleky na karate, oděvy pro cyklisty, oděvy pro motoristy, oděvy z imitací kůže, oděvy z papíru, odnímatelné límečky, opasky, palčáky, pánské krátké spodky, pánské obleky, pánské plavky, pánské trenýrky, papírové klobouky, parky, pásky, peleríny, plachetky, plastrony (kravatové šátky), plavecké oděvy, plavky, plážová obuv, plážové oděvy, pletené oděvní výrobky, podpažní potítka, podprsenky, ponča, ponožky, pracovní pláště a haleny, protiskluzové pomůcky na obuv, pulovry, punčocháče, rukavice, rukávničky, rybářské vesty, saka, sandály, sportovní dresy, sportovní obuv, sportovní tílka, sportovní vyšší obuv, sukně, svetry, svrchní oděvy, svrchníky, šátky a šály, šatové sukně, šerpy, šle, šněrovací vyšší obuv, šortkové sukně, trička, trikoty, uniformy, válenky, vesty, vnitřní podrážky, výbavy pro novorozence, zástěry, závoje, živůtky, šněrovačky, župany; (35) reklama, propagace, řízení obchodní činnosti, obchodní administrativa, kancelářské práce, administrativní služby, administrativní zpracování objednávek, aktualizace a údržba dat v počítačových databázích, aktualizace a údržba údajů v rejstřících, aktualizace reklamních materiálů, analýza nákladů a cen, cílené zasilání reklamních materiálů, cílený marketing, fakturace, fotokopírování, grafická úprava pro reklamní účely, indexace webových stránek pro obchodní nebo reklamní účely, kopírování dokumentů, marketing, marketing v rámci softwarového publikování, nábor zaměstnanců, návrh reklamních materiálů, obchodní informace a rady pro spotřebitele ve výběru produktů a služeb, obchodní zprostředkovatelské služby, online inzerce v počítačové síti, optimalizace návštěvnosti webových stránek, optimalizace vyhledávačů pro účely podpory prodeje, plánování schůzek, podpora prodeje jiných osob, poptávky, poradenství v oblasti komunikačních strategií při styku s veřejností, poradenství v oblasti komunikačních strategií v reklamě, pořádání módních přehlídek pro reklamní účely, pořádání veletrhů pro obchodní či reklamní účely, pořádání výstav pro obchodní či reklamní účely, poskytování obchodních informací prostřednictvím webových stránek, prezentace výrobků v komunikačních médiích pro účely maloobchodu, pronájem prodejních stánků, pronájem reklamního materiálu, provozování online trhu pro kupující a prodejce výrobků a služeb, příprava daňových příznání, příprava výplatních listin, psaní reklamních textů, psaní scénářů pro reklamní účely, rozhlasová reklama, řízení obchodní činnosti nezávislých poskytovatelů služeb, řízení obchodní činnosti sportovců, řízení obchodní činnosti výkonných umělců, sestavování statistiky, sjednávání a uzavírání obchodních transakcí pro třetí strany, sjednávání obchodních smluv pro jiné osoby, služby registrace darů, správa zákaznických věrnostních programů, styk s veřejností, subdodavatelské služby, systemizace údajů do počítačových databází, šíření reklamních materiálů, šíření vzorků, televizní reklama, účetnictví, vedení počítačové evidence, venkovní reklama, vydávání reklamních textů,

vyhledávání sponzorů, vyhledávání údajů v počítačových souborech pro jiné osoby, vyhotovování výpisů z účtu, vylepování plakátů, výroba reklamních filmů, zaznamenávání písemných sdělení a údajů, zpracování textů; (41) vzdělávání, školení, zábava, sportovní a kulturní činnosti, dálkové vzdělávání, diskotéky, divadelní představení, elektronické publikování, filmové projekce, fotografování, fotografování na mikrofilm, gymnastický výcvik, hudební produkce, informace o rekreaci, informace o vzdělávání, informace o zábavě, karaoke, klubové služby, knihovnické služby, korespondenční kurzy, koučink, měření času při sportovních akcích, náboženská výchova, nahrávání videokazet, obrazové zpravodajství, online vydávání elektronických knih a časopisů, organizování zábavních akcí, cosplay, plánování večírků, pojízdné knihovny, poradenství pro volbu povolání, pořádání a uvádění koncertů, pořádání a vedení konferencí, pořádání a vedení kongresů, pořádání a vedení osobních vzdělávacích fór, pořádání a vedení seminářů, pořádání a vedení symposií, pořádání a vedení workshopů, pořádání estrád, pořádání loterií, pořádání módních přehlídek pro zábavu, pořádání plesů, pořádání soutěží, pořádání soutěží krásy, pořádání sportovních soutěží, pořádání výstav ke kulturním nebo vzdělávacím účelům, poskytování elektronických publikací online bez možnosti stažení, poskytování filmů bez možnosti stažení prostřednictvím videa na objednávku, poskytování her online z počítačové sítě, poskytování hudby online bez možnosti stažení, poskytování videí online bez možnosti stažení, praktický výcvik, prázdninové tábory (zábava), produkce estrád, pronájem sportovišť, provozování heren, provozování muzea, provozování rekreačních zařízení, provozování sportovních zařízení, provozování zoologických zahrad, předprodej vstupenek, předvádění varietních představení, předvádění živých vystoupení, psaní a skládání písní, psaní filmových scénářů, psaní textů, rezervace vstupenek na estrády, rozhlasová zábava, skládání hudby, služby klubů zdraví, soukromá výuka, sportovní tábory, školení prostřednictvím simulátorů, školní vzdělávání, tělesná výchova, vedení kurzů kondičního cvičení, vedení túr s horským průvodcem, vydávání knih, vydávání textů s výjimkou reklamních, výroba filmů s výjimkou reklamních, výroba rozhlasových a televizních programů, výuka, vzdělávací služby, zábavní parky; (43) služby zajišťující stravování a nápoje, dočasné ubytování, bary, bufety, hotelové služby, jídelny, kavárny, penziony, prázdninové tábory (ubytování a stravování), pronájem jednacích místností, pronájem přechodného ubytování, pronájem stanů, pronájem židlí, stolů, ubrusů a skleněného nádobí, provozování kempů, restaurace, rezervace přechodného ubytování, rezervace ubytování v hotelech, rezervace ubytování v penzionech, samoobslužné jídelny, samoobslužné restaurace, turistické ubytovny, zajištění stravování.

(730) **Palčiková Pavlína**, Jiráskova 400, Tovačov I - Město, 75101, CZ

(740) JUDr. Miloš Slabý, Nádražní 381/9, Mohelnice, 78985

(210) **O-546223**

(220) 04.03.2018

(320) 04.03.2018

(511) 14, 18, 25, 35

(540)

And You
store

(510) (14) šperky, drahé šperky, ozdoby (šperky), umělé šperky, řetízký (šperky), prsteny (šperky), náhrdelníky (šperky), amulety (šperky), hodinky; (18) zavazadla, cestovní tašky, peněženky a ostatní tašky, kabelky; (25) topy (oděvy), pásky, oděvy, svrchní oděvy, oděvy plážové, spodničky (oděvy), plavecké oděvy, spodní prádlo (oděvy), obuv, mikiny, sukně, šaty, kalhoty, krátké kalhoty; (35) maloobchodní prodej šperků, on-line maloobchodní služby zaměřené na oděvy, on-line maloobchodní služby zaměřené na kabelky, maloobchodní prodej obuvi, maloobchod a velkoobchod s výrobky: oděvy- spodní prádlo, plážové oděvy, plavky, topy, trička, mikiny, kalhoty, kraťasy, sukně, šaty, župany, zavazadla, batohy, tašky, kabelky, obaly (na notebooky, tablety), peněženky, hodinky, obuv - pantofle a šperky.

(730) **Andyostore s.r.o.**, Dvořákova 1346/13, Ostrava, Moravská Ostrava, 70200, CZ

(740) Mgr. Jan Tomaier advokát, Jankovcova 1037/49, Praha 7, Holešovice, 17000

(210) **O-546224**

(220) 04.03.2018

(320) 04.03.2018

(511) 14, 18, 25, 35

(540)

And You

(510) (14) šperky, drahé šperky, ozdoby (šperky), umělé šperky, řetízký (šperky), prsteny (šperky), náhrdelníky (šperky), amulety (šperky), hodinky; (18) zavazadla, cestovní tašky, peněženky a ostatní tašky, kabelky; (25) topy (oděvy), pásky, oděvy, svrchní oděvy, oděvy plážové, spodničky (oděvy), plavecké oděvy, spodní prádlo (oděvy), obuv, mikiny, sukně, šaty, kalhoty, krátké kalhoty; (35) maloobchodní prodej šperků, on-line maloobchodní služby zaměřené na oděvy, on-line maloobchodní služby zaměřené na kabelky, maloobchodní prodej obuvi, maloobchod a velkoobchod s výrobky: oděvy- spodní prádlo, plážové oděvy, plavky, topy, trička, mikiny, kalhoty, kraťasy, sukně, šaty, župany, zavazadla, batohy, tašky, kabelky, obaly (na notebooky, tablety), peněženky, hodinky, obuv - pantofle a šperky.

(730) **Andyostore s.r.o.**, Dvořákova 1346/13, Ostrava, Moravská Ostrava, 70200, CZ

(740) Mgr. Jan Tomaier advokát, Jankovcova 1037/49, Praha 7, Holešovice, 17000

(210) **O-546424**

(220) 12.03.2018

(320) 12.03.2018

(511) 11, 20, 35

(540)

WILLY

(510) (11) sanitární přístroje a zařízení, výrobky a zařízení pro rozvod vody, instalační a odtokové armatury a potrubí k sanitárním zařízením, vodovodní potrubí a části vodovodního potrubí, koupelnové instalace, koupelnové sprchové sety a jejich součásti, perlátory, automatické a bezdotykové vodovodní baterie a vodovodní kohoutky, sprchovací kouty, sprchové podlahy, sprchové vaničky, sprchové zástěny, sprchové dveře, sprchové panely, dávkovače dezinfekce na toalety, filtry do klimatizačních přístrojů a zařízení (pro domácnosti), filtry používané do ventilačních zařízení a přístrojů, filtrační zařízení a filtry používané s přístroji k sanitárním účelům, splachovací záchody a jejich součásti a zařízení, pisoáry, bidety, samostatné závěsné toalety, směšovací pákové baterie pro dřezy, sprchy do kuchyňských dřezů, akumulární bojler (kotle, jiné než součásti strojů), akumulární topná tělesa, automatické vodovodní kohoutky, bezpečnostní příslušenství a tlakové a uzavírací kohouty a ventily pro vodovodní a plynová zařízení, kotle na ohřívání vody, plynová topná zařízení a přístroje, článkové radiátory, kombinovaná topná a klimatizační zařízení, kotle, kotle používané v topných systémech, podtlakové teplovodní solární kolektory a panely (výměníky tepla), solární kolektory na vytápění a topení, sluneční panely, solární ohřivače vody, solární osvětlení a svítidla, výměníky tepla (ne části strojů), pokojové vytápění, přímotopy, tepelná čerpadla a součásti tepelných čerpadel, tepelné akumulátory, zařízení na zpětné získávání tepla ze vzduchu, teplovodní topení a topné zařízení, přístroje a zařízení k prostorovému vytápění, přístroje na podlahové vytápění, teplotvzdušná topná zařízení, digestoře, digestoře (extraktory, pro použití v domácnostech); (20) nábytek, koupelnový nábytek a koupelnové příslušenství jako nábytek, vestavěný koupelnový nábytek, plastový nábytek do koupelen, stojany na ručníky (nábytek), dřevěné police a regály (nábytek), věšáky (nábytek), kovové regály (nábytek), zrcadla (nábytek), nábytek do sauny; (35) reklama, propagace, marketing, maloobchodní a velkoobchodní prodej sanitárního zařízení a vybavení, maloobchodní a velkoobchodní prodej zařízení pro vodovodní rozvody a zařízení,

maloobchodní a velkoobchodní prodej zařízení a vybavení pro vytápění a ohřev vody, maloobchodní a velkoobchodní prodej zařízení a techniky pro tepelná čerpadla, maloobchodní a velkoobchodní prodej koupelnového nábytku a doplňků koupelnového nábytku.

(730) **Instalatérské potřeby Šátek CZ s.r.o.**, Velké Zboží 169/VII, Poděbrady, 29001, CZ

(740) Ing. Marie Smrčková, patentový zástupce, Velflíkova 1431/10, Praha 6, Dejvice, 16000

(210) **O-546574**

(220) 16.03.2018

(320) 16.03.2018

(511) 9, 16, 25, 28, 35, 41

(540)

HEJBLÍKOVIC

(510) (9) kompaktní disky, DVD, veškeré nosiče informací v rozsahu třídy 9; (16) papír, lepenka, pexesa, pohlednice, jednorázové papírové kšiltovky, omalovánky, pracovní sešity, papírové a lepenkové skládačky, tiskárenské výrobky, potřeby pro knižní vazby, fotografie, papírenské zboží, lepidla pro papírenství nebo domácnost, materiál pro umělce, štětce, psací stroje a kancelářské potřeby (vyjímaje nábytek), učební a vyučovací pomůcky, s výjimkou přístrojů, plastické obaly (nezařazené do jiných tříd); (25) oděvy, obuv, kloboučnické zboží; (28) hry, hračky, potřeby pro gymnastiku a sport, které nejsou uvedeny v jiných třídách, vánoční ozdoby; (35) propagační činnost, reklama, pomoc při řízení obchodní společnosti, obchodní administrativa, kancelářské práce; (41) výchova, vzdělávání, zábava, sportovní a kulturní aktivity, dabing, pronájem dekorací, služby v oblasti digitálního zpracování obrazu, elektronické publikování (DTP), služby v oblasti estrád, filmová studia, filmová tvorba, filmové projekce, pronájem filmových promítaček a jejich příslušenství, půjčování filmů, fotografování, informace o možnostech zábavy, informace o výchově a vzdělávání, poskytování služeb v oblasti karaoke (hudební doprovod písní dle výběru zpěváka), výchovně zábavné klubové služby, kluby zdraví (služby), knihovny (půjčování knih), vydávání knih, koncertní síně, sály, organizování a vedení konference, organizování a vedení kongresů, korespondenční kurzy, provozování muzea, služby nahrávacího studia, nahrávání videopásek, obrazové zpravodajství, organizování kulturních nebo vzdělávacích výstav, organizování plesů, organizování vzdělávacích nebo zábavných soutěží, zábavné parky, plánování a organizování večírků, pořádání soutěží krásy, pronájem audio nahrávek, pronájem kinematografických filmů, pronájem osvětlovacích zařízení pro divadla nebo televizní studia, provozování her on-line (z počítačové sítě), předprodej vstupenek, výroba divadelních nebo jiných představení, půjčování filmů, psaní scénářů, reportérské služby, školení, vyučování, výroba rozhlasových a televizních programů, televizní zábava, výuka, vzdělávací informace, organizování živých vystoupení.

(730) **Nosková Jitka Ing.**, Masarykova 351, Řevnice, 25230, CZ

Dudová Renata, 5. května 437, Řevnice, 25230, CZ

(740) Ing. Jitka Nosková, Masarykova 351, Řevnice, 25230

(210) **O-546668**

(220) 20.03.2018

(320) 20.03.2018

(511) 9, 11, 18, 20, 28

(540)



ETERNICO

(510) (9) nahraný obsah (počítačové programy, data a informace), informační technologie a audiovizuální, multimediální a fotografické přístroje, přístroje, nástroje a kabely pro oblast elektřiny, navigační, řídicí, sledovací, zaměřovací a kartografická zařízení, měřicí, detekční a monitorovací přístroje, indikátory a ovladače; (11) hořáky, kotle a ohřivače vody, osvětlovací zařízení a světelné reflektory, zařízení na vaření, ohřívání, chlazení a přípravu jídel a nápojů, topné a sušicí přístroje pro osobní potřebu, vysoušecí zařízení, zařízení na chlazení a mražení, topná,

ventilační a klimatizační zařízení a čistící zařízení, zapalovací zařízení; (18) deštníky a slunečníky, vycházkové hole, zavazadla, cestovní tašky, peněženky a ostatní tašky, kůže a imitace kůže, surové kůže a usně a výrobky z těchto materiálů, a to: blány (zlatotepecké -), dobytčí kůže, doplňky postrojů, jelenice, kromě jelenice na čištění, kožená lepenka, kožená metráž pro použití při výrobě, kožená pouzdra na karty, kožená pouzdra na pružiny, kožené desky, kožené etikety, kožené klapky (chlopně), kožené knoflíky, kožené kontejnery pro účely průmyslového balení, kožené lemovky, kožené krabice, kožené obaly na doklady a kožené ozdoby na nábytek, kožené pásy, kožené podbradníky, kožené popruhy, kožené popruhy na nošení přes rameno (pro kabelky, tašky), kožené popruhy na zavazadla, kožené povlaky na nábytek, kožené řemeny a řemínky, kožené šňůrky, kožené štítky, kožené tkaníčky, kožené visačky/štítky, kožešiny, kožešiny, kozinka, krabice z kůže nebo kožené lepenky, krupony (části kůže), kůže (klapky z -), kůže na nábytek, kůže na obuv, kůže na postroje, kůže jako polotovary, kůže z dobytka, lepenka kožená, nitě kožené, pásy přes rameno, pletené kožené šňůrky, polozpracované kožešiny, potahy kožené na nábytek, pouzdra kožená nebo z kožené lepenky, ramenní popruhy, řemeny k vojenským výstrojím, řemeny závěsné kožené, řemínky na brusle, soupravy postrojů, surová kůže na žvýkání pro psy, tffilin (modlitební řemínky), tkanice kožené, toaletní tašky prodávané bez vybavení, usně jako surovina nebo polotovary, vojenské řemeny, vyčištěná kůže, zpracované nebo polozpracované usně a jiné kůže, zvířecí kůže; (20) nekovové výrobky, součástí a příslušenství v rámci této třídy, a to uvozovací bóje, zámky a klíče, kování pro dveře, vrata a okna, ventily, upevňovací prvky, úchyty a svorky, klapačky, svorky, spojky a úchyty, vějíře, klopný (dvířka), kliky a konzole, závěsy (panty), ramínka na šaty, identifikační náramky, formy a tvarovače, držáky na vlajky, čepy, chrániče a podpěry, cívky, výztuže, kroužky, tyče, kozy na řezání, podložky do dřezu, rozpěry, vložky pro dřezu, příslušenství pro schodiště, pružiny, patrové nástavce, dužiny sudů, kůly, bidla, přísávací podložky, závěsné kolejnice (na záclony), štítky, napínačky, příslušenství pro stany, držáky na papírové kapesníky, podnosy, sochy, figurky, umělecké předměty a ozdoby a dekorativní předměty, vyrobené z materiálů jako dřevo, vosk, sádra nebo umělá hmota, zahrnuté v této třídě, nábytek a bytové zařízení, vývěsní tabule, stojany nekovové; (28) sportovní potřeby a vybavení, ozdoby pro slavnostní příležitosti a umělé vánoční stromky, přístroje a zařízení pro zábavní parky a hřiště, hračky, hry a žertovné předměty.

(730) **Alza.cz a.s.**, Jateční 1530/33a, Praha 7, Holešovice, 17000, CZ

(740) Mgr. Pavel Steinwicht advokát, Hlavní 2725/153, Praha 4, Záběhlice, 14100

(210) **O-546696**

(220) 21.03.2018

(320) 21.03.2018

(511) 42, 45

(540)

ESTHETE AUTHOR

(510) (42) návrh, vytváření, hosting a správa webových stránek pro jiné subjekty, správa digitálních aktiv, správa práv uživatelů v počítačových sítích, správa projektů v oblasti informačních technologií; (45) správa a využívání práv duševního vlastnictví a autorských práv udělováním licencí druhým (právní služby), správa práv duševního vlastnictví a autorských práv pro druhé, správa právních záležitostí v oblasti licencí, právní služby, poradenské služby vztahující se k autorskému právu, udělování licencí k duševnímu vlastnictví v oblasti autorského práva (právní služby), právní služby týkající se ochrany a využívání autorských práv vztahujících se k filmové, televizní, divadelní a hudební produkci, právní služby týkající se využití práv duševního vlastnictví a autorských práv, právní služby týkající se využívání autorských práv k tiskárenským výrobkům, poskytování informací týkajících se agentur poskytujících licence k autorským právům, poradenství týkající se správy duševního vlastnictví a autorských práv, udělování licencí k právům duševního vlastnictví a autorským právům, odborné poradenské služby v oblasti licencování autorských práv, odborné poradenské služby v oblasti porušování autorských práv, služby agentury pro udělování licencí k autorským právům, odborné poradenské služby v oblasti autorských práv, právní služby týkající se správy a využívání doplňkových autorských práv, ochrana autorských práv.

(730) **OUTBUG s.r.o.**, gen. Svobody 1193, Teplice, Trnovany, 41501, CZ

(210) **O-546739**

(220) 23.03.2018

(320) 23.03.2018

(511) 16, 24, 29, 30, 32, 35, 38, 39, 41, 43, 44

(540)



(510) (16) papír, lepenka, tiskárenské výrobky, potřeby pro knižní vazby, fotografie, papírenské zboží, knihy, brožury, časopisy, plakáty, formuláře, kalendáře, lístky, letáky, katalogy, tiskoviny, vstupenky, navštívenky, poukazy, pozvánky, programy akcí, prospekty, reklamní plakáty, ročenky, tikety, známky, tištěné jídelní lístky, reklamní, propagační a informační materiály z papíru a plastických hmot; (24) ručníky, osušky, povlečení; (29) maso, ryby, drůbež a zvěřina, masové výtažky, vývary, bujóny, čocka, fazole, hrách, konzervované, mražené, sušené a vařené ovoce a zelenina, želé, džemy, kompoty, vejce, mléko a mléčné výrobky, hranolky, jedlé oleje a tuky, polévky, saláty, želatina, hotová jídla z masa, hotová jídla v rámci této třídy, polévky a vývary, jedlé ořechy, pochutiny a zákusky v rámci této třídy; (30) káva, čaj, kakao a kávové náhražky, rýže, tapioka a ságo, mouka a obilninové přípravky, chléb, pečivo a cukrovinky, sladké polevy, zmrzlina, cukr, med, melasa, droždí, prášek do pečiva, sůl, hořčice, kečup, majonéza, ocet, omáčky (chutňové přísady), marinády, koření, led, hotová jídla v rámci této třídy; (32) nealkoholické nápoje, pivo; (35) velkoobchodní a maloobchodní činnost se zaměřením na výrobky uvedené výše ve třídách 16, 24, 29, 30 a 32, zprostředkovatelská činnost v oblasti obchodu s výše uvedenými výrobky ve třídách 16, 24, 29, 30 a 32, komerční využití internetu v oblastech obchodu a nabídky uvedených výrobků a služeb ve třídách 16, 24, 29, 30, 32, 39, 41, 43 a 44, internetový obchod (e-shop) s uvedenými výrobky a službami ve třídách 16, 24, 29, 30, 32, 39, 41, 43 a 44, inzertní propagační služby a komerční informační služby prostřednictvím internetu za účelem obchodu s uvedenými výrobky a službami ve třídách 16, 24, 29, 30, 32, 39, 41, 43 a 44, předvádění zboží, reklama on-line v počítačové síti, rozšiřování vzorků zboží, reklama, marketing, propagace, franšising, prodej cestovních informačních a propagačních brožur a knih; (38) provozování internetového portálu, služby webových portálů, šíření informací prostřednictvím komunikačních sítí, a to internetu a bezdrátových, kabelových, satelitních sítí; (39) veškeré služby a činnosti týkající se cestovního ruchu a poskytování všestranné péče cestujícím a turistům v rámci této třídy, a to obstarávání přepravy turistů a jejich zavazadel, organizování zájezdů dopravními prostředky všeho druhu, obstarávání cestovních průvodců a tlumočnicků, zprostředkovatelská činnost s výše uvedenými službami v rámci této třídy; (41) činnost vyučovací, výchovná, vzdělávací a zábavní, pořádání a organizace kulturních, společenských a zábavních akcí, pořádání koncertů a živých vystoupení, hudební projekce, nakladatelská a vydavatelská činnost, kurzy fitness, služby osobního trenéra, provozování fitness centra, zprostředkovatelská činnost s výše uvedenými službami v rámci této třídy; (43) poskytování přechodného ubytování, provoz hotelového ubytování, rezervace přechodného ubytování, ubytovací služby (hotely, penziony), ubytování (pronajímání a přechodné), hotely (rezervace), kavárny, hotelové služby, bary, restaurace, služby zajišťující stravování a nápoje, hostinská činnost, služby restaurace, pohostinství, provoz kavárny a s tím spojené služby, poradenská a konzultační činnost v oblasti hotelových, ubytovacích a stravovacích služeb, zprostředkovatelská činnost s výše uvedenými službami v rámci této třídy; (44) manikúra, masáže, kadeřnické salóny, salóny krásy, zkrášlovací salóny (služby), služby péče o hygienu a krásu osob a ducha, služby vizážistů, fyzioterapie, terapeutické služby, zprostředkovatelská činnost s výše uvedenými službami v rámci této třídy.

(591) Barevná

(730) **Majetková, správní a delimitační unie odborových svazů**, náměstí Winstona Churchilla 1800/2, Praha 3, 13000, CZ

(740) Jansa, Mokřý, Otevřel & partneři s.r.o., advokátní kancelář, Mgr. et Mgr. Petr Mališ, advokát, Sokola Tůmy 743/16, Ostrava, Mariánské Hory, 70900

(210) **O-546755**

(220) 23.03.2018

(320) 23.03.2018

(511) 9, 16, 35, 41

(540)



(510) (9) hudební nahrávky; (16) tiskoviny, reklamní letáky, reklamní plakáty, tištěné reklamy; (35) reklamní služby, PPC reklama, rozhlasová reklama, reklama on-line, venkovní reklama, bannerová reklama, šíření reklam, poskytování reklamního prostoru; (41) hudební produkce, hudební vystoupení, hudební koncerty, divadla (představení -), hudební zábava.

(730) **Ferencová Veronika**, U Bakaláře 552, Praha 9, Vinoř, 19017, CZ

Vlček Ilja, Bohdanečská 97, Praha 9, Vinoř, 19017, CZ

(740) Ilja Vlček, Bohdanečská 97, Praha 9, Vinoř, 19017

(210) **O-546761**

(220) 23.03.2018

(320) 23.03.2018

(511) 9, 16, 35, 39, 41

(540)



(510) (9) čtečky elektronických knih, gramofonové desky, elektronické zápisníky, kapesní elektronické slovníky, kompaktní disky (audiovideo), kompaktní disky (CD ROM - pouze pro čtení), magnetická datová média, magnetické disky, nosiče zvukových záznamů, optické datové nosiče, USB flash disky, videokazety, videopásky; (16) atlasy, brožury, časopisy (periodika), grafické reprodukce, grafické tisky, kalendáře, katalogy, knihy, komiksy (knihy), noviny, obaly (papírnické zboží), tiskoviny, tištěné publikace, záložky do knih, zápisníky, zarážky na knihy; (35) pořádání veletrhů pro obchodní či reklamní účely, pořádání výstav pro obchodní či reklamní účely, propagace, předvádění zboží, psaní životopisů pro jiné osoby, šíření reklamních materiálů, zásobovací služby pro jiné osoby (nákup zboží a služeb pro jiné podniky), zpracování textu, zprostředkování dovozu a vývozu; (39) dodávka zboží, doprava (doprava zboží), doručování balíků; (41) elektronické publikování (DTP), informace o zábavě, knihovnické služby (půjčovny knih), klubové služby (zábava nebo vzdělávání), on-line vydávání elektronických knih a časopisů, poskytování elektronických publikací on-line bez možnosti stažení, psaní textů, překladatelské služby, služby grafické úpravy (nikoliv k reklamním účelům), vydávání knih, vydávání textů (s výjimkou reklamních).

(591) Barevná

(730) **Albatros Media a.s.**, Na Pankráci 1618/30, Praha 4, Nusle, 14000, CZ

(740) Mgr. Radek Morávek, Ve Stráži 360, Psáry, 25244

(210) **O-546847**
(220) 27.03.2018
(320) 27.03.2018
(511) 40, 41, 44
(540)



(510) (40) činnost zubního technika, zpracování zubních materiálů, vyhotovení můstků a implantátů, zubní laboratoř, pořizování zubních otisků plastickou hmotou nebo skenováním, zhotovování zubních náhrad frézováním a odléváním; (41) pořádání kulturních a společenských akcí a gastronomických akcí (zábava), pořádání odborných konferencí, sympozií, kurzů, školení a jiných vzdělávacích akcí v oblasti stomatology, ortodontie, parodontologie, stomatologie, zubní implantologie a dentální hygieny, vzdělávání v oblasti stomatology, poskytování vzdělávacích informací; (44) lékařské služby, stomatology, služby soukromé stomatologické kliniky, zubní zdravotní péče, praktické zubní lékařství, zhotovování dentální keramiky, snímatelných a fixních náhrad, stomatology, ortodontie, parodontologie, stomatologie, zubní implantologie, dentální hygiena, poradenství v oblasti zubní péče a dentální hygieny, lékařské analýzy ve vztahu k léčení osob, rentgenová vyšetření, estetická stomatology, péče léčebná, hygienická a kosmetická, farmaceutické poradenství, zprostředkovatelská a poradenská činnost ve vztahu ke službám uvedeným v této třídě.

(730) **Sorriso Dental s.r.o.**, Videňská 1021/6, Brno, Štýřice, 63900, CZ

(210) **O-546848**
(220) 27.03.2018
(320) 27.03.2018
(511) 41, 43, 44
(540)



(510) (41) akademie (vzdělávání), vzdělávací služby, školení, pořádání a vedení workshopů, pořádání kulturních, společenských a gastronomických akcí, pořádání odborných konferencí, sympozií, kurzů, školení, workshopů a jiných vzdělávacích akcí v oblasti stomatology, ortodontie, parodontologie, stomatologie, zubní implantologie a dentální hygieny, vzdělávání v oblasti stomatology, poskytování vzdělávacích informací, vydávání elektronických knih a časopisů, vzdělávací informace, tvorba a psaní výukových materiálů a pomůcek zaměřených na výuku, organizování kulturních nebo vzdělávacích výstav, školství a vzdělávání, nakladatelská a vydavatelská činnost, redakční činnost, ediční činnost, publikační činnost, výchovné, vzdělávací, soutěžní, zábavní, sportovní a kulturní aktivity, pořádání přednášek, besed a soutěží všeho druhu, veškerá agenturní a produkční činnost v oblasti služeb uvedených ve třídě 41, pořádání a zajišťování audiovizuálních akcí, nahrávání nosičů zvukových nebo obrazově zvukových, půjčování nahraných zvukových a zvukově obrazových záznamů, tvorba, výroba audiovizuálních děl, tvorba vzdělávacích a školících programů, výchova, vzdělávání, zábava, pořádání výchovně-vzdělávacích programů s tematikou gastronomie a stomatology, vzdělávací a školící činnosti v rámci této třídy, hudební produkce v rámci této třídy, informace a zprostředkování možností rozptýlení, zábavy, organizování živých představení a vystoupení, vzdělávání, výstavní činnost k vzdělávacím a kulturním účelům, provozování ploch pro výstavy a realizaci výstavních expozic ke vzdělávacím a kulturním účelům, překladatelské služby; (43) dočasné ubytování, hotely, ubytovny a penziony, poskytování prostor pro pořádání akcí, dočasných kancelářských prostor a prostor pro jednání, poskytování prostor pro konference, výstavy a setkání, pronájem místností na společenské akce, plánování a organizování rautů, večírků a oslav.

penziony, poskytování informací vztahujících se k rezervování ubytování, poskytování prostor pro pořádání akcí, dočasných kancelářských prostor a prostor pro jednání, poskytování prostor pro konference, výstavy a setkání, pronájem místností na společenské akce, plánování a organizování rautů, večírků a oslav; (44) lékařské služby, stomatology, služby soukromé stomatologické kliniky, zubní zdravotní péče, praktické zubní lékařství, zhotovování dentální keramiky, snímatelných a fixních náhrad, stomatology, ortodontie, parodontologie, stomatologie, zubní implantologie, dentální hygiena, poradenství v oblasti zubní péče a dentální hygieny, lékařské analýzy ve vztahu k léčení osob, rentgenová vyšetření, estetická stomatology, péče léčebná, hygienická a kosmetická, farmaceutické poradenství, zprostředkovatelská a poradenská činnost ve vztahu ke službám uvedeným v této třídě.

(730) **Gregor Ladislav MUDr.**, náměstí Svobody 1548/5, Znojmo, 66902, CZ

(210) **O-546851**
(220) 27.03.2018
(320) 27.03.2018
(511) 35, 41, 43
(540)

DENTAL DEGUSTATION

(510) (35) marketing, reklamní, inzertní a propagační činnost v rámci této třídy, včetně propagace konferencí, sympozií, kurzů, školení, koncertů, festivalů a gastronomických služeb, organizování komerčních nebo reklamních výstav a veletrhů, výroba reklamních nosičů, služby reklamních agentur a propagace jako je zajišťování reklamy on-line v počítačové síti internet, rozhlasové reklamy, televizní reklamy, pronájem reklamní doby v komunikačních médiích, předvádění zboží a gastronomických služeb pro propagační a reklamní účely, rozšiřování reklamních materiálů (příruček, průvodců, brožur, letáků, prospektů, tisků, vzorků, sborníků), venkovní reklama, vydávání a distribuce reklamních, propagačních a inzertních textů, tiskovin, publikací, knih, časopisů, periodik, prospektů, potisků, samolepek, fotografií, plakátů, pohlednic, reklamních materiálů, příruček, průvodců, brožur, letáků, prospektů, tisků, vzorků a sborníků, výroba a distribuce reklamních suvenýrů; (41) pořádání kulturních a společenských akcí a gastronomických soutěží, pořádání odborných konferencí, sympozií, kurzů, školení a jiných vzdělávacích akcí v oblasti stomatology, ortodontie, parodontologie, stomatologie, zubní implantologie a dentální hygieny, vzdělávání v oblasti stomatology, poskytování vzdělávacích informací, výchova, vzdělávání, zábava, pořádání výchovně-vzdělávacích programů s tematikou gastronomie, vzdělávací a školící činnosti v rámci této třídy, hudební produkce v rámci této třídy, informace a zprostředkování možností rozptýlení, zábavy, organizování živých představení a vystoupení, vzdělávání, výstavní činnost k vzdělávacím a kulturním účelům, provozování ploch pro výstavy a realizaci výstavních expozic ke vzdělávacím a kulturním účelům, překladatelské služby; (43) dočasné ubytování, hotely, ubytovny a penziony, poskytování prostor pro pořádání akcí, dočasných kancelářských prostor a prostor pro jednání, poskytování prostor pro konference, výstavy a setkání, pronájem místností na společenské akce, plánování a organizování rautů, večírků a oslav.

(730) **Gregor Ladislav MUDr.**, náměstí Svobody 1548/5, Znojmo, 66902, CZ

(210) **O-547038**
(220) 05.04.2018
(320) 05.04.2018
(511) 18, 25, 35
(540)



(510) (18) kůže, kabelky, peněženky, batohy, deštníky; (25) oděvy, šaty, halenky, saka, sukně, kabáty, kalhoty, košile, svetry, vesty, rifle, šály, šátky, čepice; (35) reklama, reklama on-line v počítačové síti, reklamní materiály (šíření, publikování), reklamní veletrhy (provozování), prezentace zboží,

zajišťování obchodních transakcí a obchodních kontaktů, služby on-line obchodů a kamenných prodejen s výše uvedenými výrobky ve třídách 18 a 25.

(730) **Šimáčková Petra**, Ostrožská Lhota č. p. 333, Ostrožská Lhota, 68723, CZ

(210) **O-547056**

(220) 06.04.2018

(320) 06.04.2018

(511) 32, 33, 43

(540)



(510) (32) piva, minerální vody, šumivé nápoje a jiné nealkoholické nápoje, nápoje a šťávy ovocné, sirupy a jiné přípravky pro zhotovování nápojů, ostatní nealkoholické nápoje spadající do této třídy; (33) alkoholické nápoje; (43) pohostinské služby a provozování pohostinství, služby restauračního stravování.

(730) **MOSTECKÝ KAHAN s.r.o.**, Obránců míru 2629/5, Most, 43401, CZ

(210) **O-547122**

(220) 09.04.2018

(320) 09.04.2018

(511) 3, 4, 5, 10, 16, 21, 29, 30, 31, 32, 33, 34, 35, 39

(540)

KAČKA

(510) (3) čisticí prostředky, vonné přípravky, brousící přípravky, čisticí prostředky pro vozidla, deodoranty a antiperspiranty, kosmetické přípravky, parfumerie, přípravky pro osobní hygienu, kosmetické přípravky pro péči o zvířata, líčidla, mýdla a gely, opalovací přípravky, peelingy, prací prostředky, přípravky do koupele, přípravky na odstraňování ochlupení a holicí přípravky, přípravky na čištění a leštění kůže a obuvi, přípravky pro péči o pleť, oči a nehty, přípravky pro péči o vlasy, přípravky pro ústní hygienu, sprchové přípravky, vonné oleje a aromatické výtažky, vonné přípravky pro domácnost, barvy na vlasy, bělicí přípravky, avivážní prostředky; (4) svíčky a knoty na svícení, zahradní pochodně, vonné svíčky, tekuté podpalovače, přípravky proti prachu, podpalovače, oleje ke svícení, paliva a osvětlovací látky, palivo na grilování, náhrobní svíčky (neelektrické), mazadla a průmyslové tuky, vosky a kapaliny; (5) absorpční výrobky pro osobní hygienu, dezinfekční a antiseptické přípravky, dětské pleny a pleny pro inkontinentní osoby, deodoranty a osvěžovače vzduchu, dámské hygienické výrobky, farmaceutické přípravky a přírodní léčiva, hygienické přípravky a výrobky z nich, léčebná a dezinfekční mýdla a čisticí přípravky, lep na mouchy, obvazy, obvazový materiál a aplikátory léčebných přípravků, náplastí, potraviny pro batolata, potravní doplňky a dietetické přípravky, potravní doplňky pro zvířata, přípravky proti rostlinným a živočišným škůdcům, vitaminové a minerální doplňky; (10) prezervativy, kondomy, antikoncepční prostředky (nechemické), pomůcky na krmení a dudlíky, sexuální pomůcky; (16) balicí a obalový papír, balicí materiály, blahopřání, dárkové poukázky, čisticí papírové utěrky, časopisy a periodika, brožury, bodovací karty, filtrační materiály z papíru, fotoalba a alba pro sběratele, kancelářské potřeby (kromě nábytku), knihy, korekční a vymazávací pomůcky, lepidla pro kancelářské účely nebo pro použití v domácnosti, dekorační a umělecké materiály a prostředky, papírenské zboží, papír a lepenka, papírové podtácky pod sklenice, papírové podložky pro výměnu pln, papírové podložky pro toalety pro domácí zvířata, papírové podložky, papírové ozdoby na večírky, papírové nebo plastové sáčky na odpad, papírové nebo plastové sáčky a tašky na balení (obálky, pytlíky), papírové nebo plastové absorpční fólie na balení potravin, papírové mašle, papírové kosmetické ubrousky, papírové kapesníky, papírové bryndáčky, papírové ručníky, papírové nebo plastové sáčky a pytle, papírové ubrousky (stolní), papírové ubrusy, papírové utěrky, potřeby

pro umělecké a řemeslné použití a potřeby na modelování, psací potřeby a razítka, tiskoviny, umělecké předměty a figuríny z papíru a lepenky a architektonické modely, učební a vyučovací pomůcky a potřeby (kromě přístrojů); (21) čisticí a úklidové potřeby, kosmetické a toaletní pomůcky a potřeby do koupelny, nádoby na odpadky, nádobí, kuchyňské náčiní a nádoby, osvěžovače vzduchu (přístroje), potřeby a zařízení na ochranu proti škůdcům a obtížnému hmyzu, pomůcky ústní hygieny, pokladničky (prasátka), sklenice, nádoby na pití a barové příslušenství, výrobky pro péči o oděvy a obuv; (29) maso a masné výrobky, mléčné výrobky a jejich náhražky, masové pomazánky, oleje a tuky, pomazánky z ryb a mořských plodů, polévky a vývary, masové výtažky, ptačí vejce a vaječné výrobky, ryby, plody moře a měkkýši (neživí), sýrové výrobky, upravený hmyz a larvy, želé, džemy, kompoty, ovocné a zeleninové pomazánky, zelenina (konzervovaná -), zelenina sušená, zeleninové výtažky z masa, vařená zelenina, zeleninové prášky, zeleninová pyré, zpracované maso, zpracované ovoce, houby a zelenina (včetně ořechů a luštěnin), zpracované masové výrobky, zvířina, zapékané pokrmy, vařené ovoce, vařené maso, vařená zelenina, vařené a sušené ryby, uzeniny, upravené ovoce, sušené maso, sušené ovoce, konzervované ovoce, konzervované houby, hotová jídla z masa, hotová zeleninová jídla, hotové saláty (zeleninové, ovocné), hotová jídla obsahující převážně vejce, hotová jídla obsahující převážně ryby; (30) chléb, cereální tyčinky a energetické tyčinky, cereálie, droždí a přípravky na kynutí potravin, cukr, přírodní sladidla, sladké polevy a náplně, výrobky z věčích produktů, káva, čaj, kakao a jejich náhražky, led, zmrzlina, mražené jogurty a sorbety, moučnický, zákusky, dorty a sušenky, mouka, ochucené omáčky, čatni a pasty, omáčky, pudink, rýže, sirupy a melasa, sladkosti (bonbóny), sladké tyčinky a žvýkačky, sušené a čerstvé těstoviny, nudle a knedlíky, soli, chuťové přísady, ochucovačla a koření, snídaně cereálie, ovesné a kukuřičné kaše, těsta, těstíčka a jejich směsi, zpracované obilí, škrob a produkty z nich vyrobené, pečící přípravky, pečivo (typu housky, rohlíky), pečivo obsahující zeleninu a maso, pečivo obsahující krémy a ovoce, hotová jídla z těstovin, hotová jídla z rýže, hotové směsi na pečení; (31) čerstvé ovoce, ořechy, zelenina a bylinky, chaluhy ke konzumaci pro lidi nebo zvířata, houby, krmiva a potrava pro zvířata, květiny, podestýlky a stelivo pro zvířata, semena, cibulky a sazenice k pěstování rostlin, rostliny, zemědělské a vodní plodiny, zahradnické a lesní produkty; (32) džusy, energetické nápoje, nápoje na bázi ořechů a sóji, nealkoholické nápoje, přípravky k výrobě nápojů, pivo a pivovarnické výrobky, ochucené sycené nápoje, odalkoholizované nápoje, ochucené vody, vody, zeleninové nápoje, výtažky k přípravě nápojů, tablety k přípravě šumivých nápojů, sycené šťávy, šumivé nápoje v prášku, soda, ochucená piva, nápoje obsahující vitamíny, nápoje pro sportovce, nápoje iontové, mošty, minerální voda, limonády, izotonické nápoje; (33) alkoholické nápoje (s výjimkou piva), alkoholizovaná vína, destiláty, koktejly, lihoviny a likéry, víno, šumivá vína, předpřipravené alkoholické nápoje, přípravky k výrobě alkoholických nápojů, mošt alkoholizovaný (cidre); (34) cigarety, doutníky, cigarillos a jiné kuřácké potřeby připravené k použití, sypaný tabák, tabák na balení cigaret a dýmkový tabák, tabák a tabákové výrobky (včetně náhražek), příchutě do tabáku, pouzdra na tabákové výrobky a humidory, popelníky, osobní vaporizéry a elektronické cigarety a příchutě a roztoky pro ně, kuřácké potřeby, zápalky, zapalovače pro kuřáky; (35) maloobchod a internetový obchod s výše uvedenými výrobky ve třídách 3, 4, 5, 10, 16, 21, 29, 30, 31, 32, 33 a 34; (39) balení a skladování zboží, doprava a doručování zboží, doprava a přeprava.

(730) **Družstvo CBA CZ**, Průmyslová 3062/5, Šumperk, 78701, CZ

(740) **Chytilová & spol., patentová kancelář, s.r.o.**, Revoluční 725/11, Praha 1, Staré Město, 11000

(210) **O-547166**
(220) 10.04.2018
(320) 10.04.2018
(511) 39, 41, 42, 43
(540)



(510) (39) dárkové balení, dodávka květin, dodávka zboží, doprava, dopravní informace, doprovázení cestujících, doručování zpráv, logistika v dopravě, navigační služby pro řidiče při cestování, odtahové služby při poruše vozidla, organizace dopravy pro zájezdy, osobní doprava, přeprava, pronájem vozidel, rezervace dopravy, rezervace místenek, sdílení automobilů, skladování, služby řidičů, zprostředkování dopravy, zprostředkování přepravy; (41) elektronické publikování (DTP), fotografování, hudební produkce, informace o rekreaci, informace o vzdělávání, informace o zábavě, klubové služby (zábava nebo vzdělávání), korespondenční kurzy, obrazové zpravodajství, plánování večírků (zábava), pořádání a uvádění koncertů, pořádání a vedení konferencí, pořádání a vedení kongresů, pořádání a vedení seminářů, pořádání a vedení workshopů (školení), pořádání módních přehlídek pro zábavu, pořádání plesů, pořádání soutěží (vzdělávacích nebo zábavných), pořádání výstav ke kulturním nebo vzdělávacím účelům, praktický výcvik (předvádění), prázdninové tábory (zábava), pronájem sportovišť, pronájem uměleckých děl, provozování rekreačních zařízení, provozování sportovních zařízení, průvodcovské služby (organizace prohlídek s průvodcem), předprodej vstupenek (zábava), předvádění varietních představení, předvádění živých vystoupení, překladatelské služby, půjčování sportovního vybavení (s výjimkou vozidel), služby klubů zdraví (zdravotní a kondiční cvičení), sportovní tábory, školení, vedení kurzů kondičního cvičení, vedení túr s horským průvodcem, vydávání textů (s výjimkou reklamních), zábava, zábavní parky; (42) aktualizace počítačového softwaru, analýza vody, cloud computing, digitalizace dokumentů (skenování), hosting webových stránek, instalace počítačového softwaru, kartografické služby, kopírování počítačových programů, meteorologické informace, provozování internetových vyhledávačů, ukládání elektronických dat, vytváření a navrhování webových katalogů informací pro jiné osoby (služby v oblasti informačních technologií), vývoj softwaru v rámci softwarového publikování; (43) bary, bufety, hotelové služby, jídelny, kavárny, motely, penziony, penziony pro zvířata, prázdninové tábory (ubytování), pronájem jednacích místností, pronájem přechodného ubytování, pronájem stanů, provozování kempů (poskytování kempovacích ploch), restaurace, rezervace ubytování v hotelech, rezervace ubytování v penzionech, služby recepce pro přechodné ubytování (správa odjezdů a příjezdů), služby ubytovací kanceláře (hotely, penziony), turistické ubytovny, zajištění stravování.

(591) Barevná
(730) **Outdoor Trip SE**, Svatopetrská 35/7, Brno, Komárov, 61700, CZ
(740) Ing. Roman Vithous, Pavlíkova 605/12, Praha 4, Kamýk, 14200

(210) **O-547368**
(220) 17.04.2018
(320) 17.04.2018
(511) 14, 16, 24, 26, 35, 39, 44
(540)



(510) (14) plakety, medaile, odznaky a poháry ze vzácných kovů a jejich slitin, pozlaceného nebo postříbeného kovu; (16) papír a výrobky z papíru, a to tiskoviny, časopisy, periodika, knihy a knihařské výrobky, fotografie, kalendáře, navštívenky, plakáty, papírové a plastové vlajky, propagační tiskoviny, papírové obaly, papírové a plastové sáčky a tašky v rámci této třídy, polepy na dopravní prostředky v rámci této třídy; (24) vlajky a vlaječky (textilní) pro reklamní účely, nepapírové vlaječky; (26) výšivky, nášivky na oděvy a zažehlovací obtisky jako etikety vetkané v látce, stuhy, tkaničky (do bot), odznaky a ozdobné knoflíky (ne z drahých kovů); (35) inzertní a propagační činnost, reklamní služby a marketing, zprostředkování v reklamě, pomoc při řízení obchodní činnosti, podnikové řízení, kancelářské služby, sestavování informací v počítačových databázích, poskytování obchodních informací prostřednictvím celosvětové počítačové sítě nebo Internetu, správa počítačových databází a aplikací; (39) dopravní zdravotnická záchranná služba, záchranná práce všeho druhu, a to záchranná práce při živelných katastrofách, organizování záchranných prací, vše ve formě dopravy, transport nemocných a raněných; (44) lékařské služby, lékárenská pohotovostní služba, poskytování první pomoci, provozování záchranných a ohlašovacích stanic, záchranná služba (lékařské služby), poskytování on-line zdravotních informací pro druhé.

(591) Barevná
(730) **Zdravotnická záchranná služba Pardubického kraje**, Průmyslová 450, Pardubice, Pardubičky, 53003, CZ
(740) Ing. Radmila Baumová, nám. Republiky 75/2, Žďár nad Sázavou, Žďár nad Sázavou 1, 59101

(210) **O-547412**
(220) 18.04.2018
(320) 18.04.2018
(511) 32, 33, 35
(540)



(510) (32) míchané nápoje, šumivé nápoje a jiné nealkoholické nápoje; (33) vína všeho druhu, alkoholické nápoje (s výjimkou pív); (35) poradenství v obchodní činnosti v oboru vinařství a somelierství, včetně propagace,

propagační činnost, reklama, obchodní administrativa, kancelářské práce, pomoc při řízení obchodní činnosti.

- (730) **VINÁŘSTVÍ MIKROSVÍN MIKULOV a.s.**, Nádražní 980/29, Mikulov, 69201, CZ
(740) **RETROPATENT s.r.o.**, Dobiášova 1246/29, Liberec, Liberec VI-Rochlice, 46006

- (210) **O-547445**
(220) 19.04.2018
(320) 19.04.2018
(511) 9, 35, 42
(540)



- (510) (9) přístroje pro zpracování informací, počítače, počítačové programy (software) všeho druhu, počítačové informační systémy a technologie, elektronické paměti/média všeho druhu, příslušenství k výpočetní technice spadající do této třídy - monitory, počítačové tiskárny, procesory, čipy, modemy, prepínače, klávesnice, počítačové myši, elektročástky všeho druhu, elektrické vodiče - kabely, optické kabely, strukturované kabeláže, elektroinstalací materiály, baterie/akumulátory, přístroje čtecí/snímací techniky, identifikační zařízení, elektronické kódy, elektronické/magnetické karty, přístroje telekomunikační techniky - telefony všeho druhu, telefonní ústředny, přístroje kancelářské techniky - faxy, kalkulátory, kopírovací stroje, počítací stroje, přístroje pro záznam, převod a reprodukci zvuku/obrazu, audio - video přístroje, přístroje zabezpečovací, alarmy všeho druhu, ochranné pomůcky v rámci této třídy, přístroje pro měření a regulaci, vážení, kontrolu a signalizaci, vědecké aparáty a přístroje, přístroje pro vedení, výrobu, přepínání, přeměnu, akumulaci, regulaci nebo řízení elektrického proudu, výše uvedené přístroje a zařízení v této třídě jsou vyjma automatických distribučních systémů a prodejních automatů pro prodej potravin, cukrovinek, nápojů, hraček nebo jiných výrobků a dále vyjma elektronických her a herních přístrojů s použitím televizních obrazovek a počítačů; (35) činnost podnikatelských, organizačních a ekonomických poradců, automatizované i ruční zpracování dat, služby databank, poskytování a správa obchodních dat, administrativní a sekretářské práce, kopírovací služby, zprostředkování v obchodní oblasti s výše uvedenými výrobky spadajícími do třídy 9, reklamní a marketingové činnosti, předvádění výrobků, manažerské činnosti, obchodní management, průzkumy trhu, obchodní zastoupení výrobních subjektů, personální služby, organizování a pořádání komerčních reklamních a prodejních akcí a výstav, maloobchodní, velkoobchodní a elektronický prodej produktů z oblasti výpočetní techniky, software, informačních systémů a technologií, provoz e-shopu (obchodního internetového portálu) s výše uvedenými výrobky spadajícími do třídy 9; (42) tvorba počítačového software - programování počítačů, zhotovování software všeho druhu na zakázku, zhotovování počítačových informačních systémů a technologií na zakázku, výzkum, vývoj a projektování software, analytická činnost ve výpočetní technice, informatice a software, programátorský servis - instalační a servisní služby v oblasti počítačového software, správa počítačových sítí a systémů, regenerace počítačových dat, pronájem výpočetní techniky a počítačového příslušenství, pronájem software, poradenství a konzultace v oblasti výpočetní techniky, software, informačních systémů a technologií, kontrolní, testovací a zkoušková činnost v oblasti výpočetní techniky, informatiky a software, projektová a technicko - inženýrská činnost v oblasti elektro, výpočetní techniky, informatiky a software, uživatelská/technická podpora (hot - line) v oblasti výpočetní techniky, Informatiky a software, konzultace a kontroly v oblasti software a informačních a komunikačních technologií (ICT) - metodologie a procesní analýzy, zpracování krizových plánů, bezpečnostní testy, procesní reengineering, analýzy a audity stávajícího stavu informačních a komunikačních technologií klienta, monitorování klíčových procesů ICT uvnitř firmy, analýzy technické infrastruktury, trvalá podpora procesů pro dosažení efektivity chodu ICT, optimalizace počítačových obchodních technologií, standardizace procesů ICT, příprava a řízení projektů v informačních technologiích, implementace řešení ICT, vytváření systémů

modulů pro řízení ICT procesů ve firmě, vývoj a dodávky softwarových aplikací lotus notes a microsoft Windows, průmyslový design, počítačová grafika, navrhování elektronického portálu v oblasti výpočetní techniky, Informatiky a software, tvorba a správa webových (internetových) stránek, webhosting.

- (730) **ELAT s.r.o.**, Kuřimská 1503/42, Brno, Řečkovice, 62100, CZ
(740) Ing. Jiří Střelák, Šumberova 42, Praha 6, 16200

- (210) **O-547503**
(220) 23.04.2018
(320) 23.04.2018
(511) 10, 20, 37, 42, 43
(540)

LINET GROUP

- (510) (10) speciální nábytek pro lékařské účely, nábytek a lůžkoviny pro lékařské účely, zařízení pro manipulaci s pacienty, matrace k léčebným účelům, podpůrné matrace k lékařským účelům, nafukovací matrace k léčebným účelům, protiotlakové matrace, porodnické matrace, porodní lůžka, nemocniční transportní lůžka na kolečkách, nosítka pojízdná, posteje speciální pro lékařské účely; (20) lůžkové matrace, nábytek; (37) instalace, montáž, čištění, opravy a údržba speciálního nábytku, strojů, nástrojů, zařízení a přípravků výše uvedených ve třídách 10, 20; (42) expertízy, klinické zkoušky, zkoušky strojů, vývoj počítačového softwaru, inženýrské služby týkající se návrhu elektronických systémů, strojní inženýrství; (43) pronájem lůžek, pronájem matrací (futonů).
- (730) **LINET spol s r.o.**, Železčice 5, Slaný, 27401, CZ

- (210) **O-547571**
(220) 25.04.2018
(320) 25.04.2018
(511) 35, 41, 43, 44
(540)



- (510) (35) reklama, marketing, pomoc při řízení obchodní činnosti, obchodní administrativa, kancelářské práce, služby v oblasti administrativní správy a služby organizačně hospodářské povahy, jako administrativní zpracování objednávek, fakturace, kopírování nebo rozmnožování dokumentů, dokladů apod., sekretářské služby, služby poradenství v obchodní činnosti, vedení účetních knih, řízení obchodní činnosti hotelů, styk s veřejností, pronájem reklamních materiálů a reklamních ploch, pořádání prodejních akcí; (41) provozování rekreačních zařízení, provozování heren, školení, výchova, vzdělávání, zábava, služby nočního klubu, sportovní a kulturní aktivity, mimoškolní výchova a vzdělávání, pořádání kurzů, školení, včetně lektorské činnosti, provozování kulturních, kulturně-vzdělávacích a zábavních zařízení, pořádání kulturních akcí, klubové služby (výchovně-zábavné), kluby zdraví (služby) - zdravotní a kondiční cvičení, koučink (školení - trénink), konference, semináře, školení (organizování, pořádání či vedení), půjčování věcí, zejména audio zařízení, filmů, knih, sportovního nářadí, s výjimkou dopravních prostředků; (43) stravování, stravovací služby, zajištění stravování, ubytování, přechodné ubytování, rezervace ubytování, bary, bufety, hotely, hotelové služby, penziony, kavárny, jídelny, cukrárny, vinárny, restaurace, samoobslužné jídelny, samoobslužné restaurace, vašoku restaurace, služby recepce pro přechodné ubytování, služby ubytovací kanceláře; (44) zdravotnické služby, veterinární služby, péče o hygienu a krásu osob a zvířat, zemědělské, zahradnické a lesnické služby, aranžování květin, aromaterapie, fyzioterapie, lázeňské služby, kadeřnictví, manikúra, masáže, salony krásy, sanatoria, sauny, solária, služby vizážistů, terapeutické služby, turecké lázně, zdravotní péče, alternativní medicína, lékařské služby, služby psychologa, zdravotní poradenství, zotavovny, navrhování krajinařských úprav, vázání věnců.
- (730) **TEKOO REALITY, s.r.o.**, Na dědinách 733/22, Praha 4, Michle, 14100, CZ
(740) Ing. Zdeněk Kučera, Dlouhá 207 (P.O.Box 92), Slušovice, 76315

(210) **O-547574**
(220) 25.04.2018
(320) 25.04.2018
(511) 36, 39
(540)



(510) (36) služby správců nemovitostí, pronájem nemovitostí, pronájem prostor sloužících k podnikání; (39) pronájem skladů, pronájem pozemků pro účely skladování.
(591) Barevná
(730) **NYCOM a. s.**, Radiová 1122/1, Praha 10, Hostivař, 10200, CZ

(210) **O-547584**
(220) 26.04.2018
(320) 26.04.2018
(511) 35, 41, 42
(540)



(510) (35) informační a propagační služby v rámci této třídy, poradenství v obchodních záležitostech, pomoc při řízení obchodní činnosti, pomoc při řízení obchodních a průmyslových podniků, obchodní management a podnikové poradenství, obchodní nebo podnikatelské informace, komerční informační kanceláře, informační centra v rámci této třídy, obchodní nebo podnikatelský průzkum, hospodářské (ekonomické) prognózy, služby týkající se přemísťování provozů nebo podniků, marketingové služby v rámci této třídy, marketingové studie, analýzy nákupních a velkoobchodních cen, průzkum trhu, průzkum veřejného mínění, statistické informace, styky s veřejností, spotřebitelské průzkumy a rešerše, účetnictví, revize účtů (audit), analýzy nákladů, oceňování obchodních podniků, provádění výpisů z účtů, dražby, personální poradenství, posuzování efektivnosti provozu a racionalizace práce, nábor zaměstnanců, psychologické testování pro výběr zaměstnanců, příprava a vyhotovení daňových přiznání, příprava mezd a výplatních listin, zprostředkovatelný práce, služby reklamních agentur a propagace jako je zajišťování reklamy on-line v počítačové síti Internet, rozhlasové reklamy, televizní reklamy, pronájem reklamní doby v komunikačních médiích, organizování komerčních nebo reklamních výstav a veletrhů, aktualizování a pronájem reklamních materiálů a reklamních ploch, inzerce poštou, předvádění zboží, služby modelek - předvádění pro reklamní účely a podporu prodeje, rozšiřování reklamních materiálů (letáků, prospektů, tisků, vzorků) zákazníkům, venkovní reklama, vydávání reklamních nebo náborových, propagačních a inzertních textů, vylepování plakátů, aranžování výkladů, obchodní vedení uměleckých agentur, správa hotelů, dovozní a vývozní kanceláře, sekretářské služby, vyřizování telefonních vzkazů a dotazů, těsnopis, stenografie, přepisování, psaní na stroji, zpracování textů, překlad a systemizace informací do počítačových databází, vedení kartoték a souborů v počítači, vyhledávání dat v počítačových souborech, kopírování nebo rozmnožování (reprodukce) dokumentů, dokladů apod., fotokopírování, zajišťování předplatného novin a časopisů, pronájem fotokopírovacích a kancelářských strojů a zařízení, pronájem prodejních

automatů, dodavatelské služby pro třetí osoby, nákup výrobků a služeb pro jiné podniky, poradenské služby v rámci této třídy, destinační management turistické destinace Jeseníky- služby této třídy; (41) vzdělávací a školicí činnosti v rámci této třídy, služby pro oddech a rekreace, informace a zprostředkování možností rekreace, rozptýlení, zábavy, organizování vzdělávacích, zábavných, sportovních soutěží nebo soutěží krásy, organizování kulturních nebo vzdělávacích výstav, organizování živých představení a vystoupení, pořádání divadelních představení, provozování kinosálů, koncertní síně, provozování muzeí, knihovny (půjčovny knih), pořádání diskoték, organizování a vedení kolokvií, konferencí, kongresů, seminářů, symposií, informace o výchově a vzdělávání, školení, praktické cvičení, instruktážní výcvik, zkoušení, přezkoušení, dálkové studium, korespondenční kurzy, internátní školy, prázdninové tábory, náboženská výchova, pomoc a poradenství pro volbu povolání, výstavní a galerijní činnost v rámci této třídy, provozování kasin a heren, provozování her on-line (z počítačové sítě), noční kluby, karaoke, výchovně-zábavné klubové služby, kluby zdraví, cirkusy, drezúra zvířat, provozování zoologických zahrad, půjčování filmů, umělecké a módní agentury, estrády, pořádání loterií, organizování plesů, plánování a organizování večírků a oslav, předprodej vstupenek, filmová tvorba, filmová studia, dabing, digitální zpracování obrazu, nahrávací studia, výroba rozhlasových a televizních programů, zpravodajské služby, obrazové zpravodajství, fotografování, půjčování a pronájem divadelních a jiných dekorací včetně osvětlení, pronájem rozhlasových a televizních přijímačů, půjčování přenosných videokamer, vydávání knih, elektronické publikování (DTP), poskytování on-line elektronických publikací (bez možnosti stažení), vydávání elektronických knih a časopisů on-line, posunková řeč (tlumočení), překladatelské služby, pořádání a řízení pracovních setkání, tělesná výchova, provozování a pronájem sportovních zařízení - golfových hřišť, stadiónů, tenisových dvorců, plaveckých bazénů, gymnastický výcvik, půjčování sportovního nářadí, s výjimkou dopravních prostředků; (42) ověřování pravosti uměleckých děl, poradenství o ochraně životního prostředí, meteorologické informace, poradenství v rámci této třídy, tvorba webových prezentací, počítačové programování, tvorba software, instalace, aktualizace, kopírování počítačových programů, pronájem počítačového software, výroba, správa a hosting webových stránek (pro třetí osoby), obnova počítačových dat, pronájem počítačů, tvorba a analýza počítačových systémů, poradenské služby v oblasti počítačového hardware, přenos dat nebo dokumentů z fyzických nosičů na elektronické nosiče, převod dat a počítačových programů (ne fyzický), grafický design, design průmyslový, umělecký design, oděvní návrhářství, interiérová výzdoba, dárkové balení, navrhování obalů, vývoj a výzkum nových výrobků, zkoušky materiálů, kalibrování (měření), kontrola kvality, technické kontroly vozidel, inženýrské práce (expertizy), architektura, architektonické poradenství, plánování městské výstavby, projekce (stavební), projektová činnost, studie technických projektů, expertizy, analýzy a výzkum fyzikální, chemický, biologický výzkum, bakteriologický výzkum, geodézie, geologické expertizy, geologický průzkum a výzkum, analýzy těžby ropných polí, výzkum v oblasti kosmetiky, zkoušení textilu, výzkum v oboru strojírenství.

(591) Barevná
(730) **Jeseníky - Sdružení cestovního ruchu**, Kladská 233/1, Šumperk, 78701, CZ
(740) **VYNÁLEZ s.r.o.**, Vilém Daněk, Vinohradská 403/17, Praha 2, Vinohrady, 12000

(210) **O-547596**
(220) 26.04.2018
(320) 26.04.2018
(511) 9, 35, 41
(540)



(510) (9) audio CD; (35) vydávání reklamních materiálů, vydávání reklamních materiálů online, vydávání reklamních, inzertních, propagačních materiálů; (41) výuka zpěvu, školení ve zpěvu, produkce zábavních představení se zpěváky, hudební výuka, vzdělávání a výuka, individuální výuka (vzdělávání), hudební vystoupení, živá hudební vystoupení, pořádání hudebních vystoupení, produkce hudebních vystoupení, živá vystoupení hudební kapely, hudební a pěvecká vystoupení, divadelní představení, živá vystoupení hudebních skupin, provozování živých hudebních vystoupení, vzdělávací kurzy, vzdělávací semináře, pořádání vzdělávacích kurzů, pořádání soutěží (vzdělávacích nebo zábavních), vydávání publikací, vydávání učebnic, vydávání učebních materiálů, vydávání vzdělávacích učebních materiálů, elektronické publikování, publikování knih, multimediální publikování, online publikování elektronických knih a časopisů, vydávání elektronických knih a časopisů online, hudební koncerty, organizace koncertů, pořádání koncertů, soutěže (organizování vzdělávacích a zábavních -), hudební produkce, produkce hudebních videí, produkce hudebních koncertů.

(591) Barevná
(730) **Jindra Lukáš, dipl.um.**, U Suchého dubu 1056, Pardubice, Zelené Předměstí, 53002, CZ

(210) **O-547598**
(220) 26.04.2018
(320) 26.04.2018
(511) 9, 16, 35, 38, 41, 42, 45
(540)

Můžem i s mužem

(510) (9) CD, DVD, blue-ray disky, paměťové karty, kazety na videokazety, počítačové programy pro videohry a počítačové programy, videohry na disku (počítačový software), počítačové hry s výstupem na PC nebo na TV, pohledy ilustrované se zvukovou nahrávkou, reklamní světelné přístroje, nosiče záznamů, nahrané i nenahrané, videokazety nahrané i nenahrané, audiokazety nahrané i nenahrané, audiovizuální programy, audio-programy, audiovizuální díla na nosičích, audiovizuální díla v digitální podobě, filmy, koncertní díla na nosičích nebo v elektronické podobě, elektronické databáze a databázové produkty, informace a data a databáze a záznamy v elektronické podobě, multimediální aplikace, elektronické multimediální nebo elektronické informační katalogy, elektronické časopisy, elektronická periodika a knihy v elektronické podobě; (16) papír, lepenka, výrobky z těchto materiálů zatříděné do třídy 16, výrobky z papíru, info-letáky, plakáty, fotografie, kalendáře, pohlednice, gratulace, dopisní papíry, obálky, samolepky, obtisky, poznámkové bloky, desky na spisy, pořadače, omalovánky, activity books, balicí papír, obaly všeho druhu, papírové listy, pytlíky a sáčky pro obalovou techniku, školní sešity, skicárky, tužky, pastelky, pastely, tuhy, gumy, ořezavátka, ořezávací strojek, penály, periodika, knihy, databázové produkty a databáze v papírové formě, losy, učební pomůcky, umělecké nebo ozdobné předměty z papíru, obaly bublinkové (z umělých hmot), plastické obaly, vše v rámci této třídy; (35) administrativní služby, aktualizace a údržba dat v počítačových databázích, aktualizace a údržba údajů v rejstřících, cílené zaslání reklamních materiálů, cílený marketing, aranžování výkladů, fotokopírování, grafická úprava pro reklamní účely, indexace webových stránek pro obchodní nebo reklamní účely, marketing, marketing v rámci softwarového publikování, modeling pro reklamní účely nebo podporu prodeje, nábor zaměstnanců, návrh reklamních materiálů, obchodní informace, obchodní informace a

rady pro spotřebitele ve výběru produktů a služeb, obchodní průzkum, obchodní správa licencí k výrobkům a službám jiných osob, obchodní zprostředkovatelské služby, online inzerce v počítačové síti, optimalizace návštěvnosti webových stránek, optimalizace vyhledávačů pro účely podpory prodeje, plánování schůzek, podpora prodeje jiných osob, pomoc při řízení obchodní činnosti, poradenské služby pro obchodní vedení, poradenství v oblasti komunikačních strategií při styku s veřejností, poradenství v oblasti komunikačních strategií v reklamě, poradenství v oblasti řízení a organizace podniku, poradenství v oblasti řízení lidských zdrojů, poradenství v oblasti řízení obchodní činnosti, pořádání módních přehlídek pro reklamní účely, pořádám veletrhů pro obchodní či reklamní účely, pořádám výstav pro obchodní či reklamní účely, poskytování informací o obchodních kontaktech, poskytování obchodních informací prostřednictvím webových stránek, PPC reklama, prezentace výrobků v komunikačních médiích pro účely maloobchodu, profesionální obchodní poradenství, pronájem billboardů (reklamních tabulí), pronájem prodejních automatů, pronájem prodejních stánků, pronájem reklamního času v komunikačních médiích, pronájem reklamního materiálu, pronájem reklamních ploch, propagace, provozování online trhu pro kupující a prodejce výrobků a služeb, průzkum trhu, průzkum veřejného mínění, předvádění zboží, psaní reklamních textů, psaní scénářů pro reklamní účely, psychologické testování za účelem výběru zaměstnanců, reklama, rozhlasová reklama, řízení obchodní činnosti hotelů, řízení obchodní činnosti náhradových programů pro jiné osoby, řízení obchodní činnosti nezávislých poskytovatelů služeb, řízení obchodní činnosti sportovců, řízení obchodní činnosti výkonných umělců, sběr údajů do počítačových databází, sestavování katalogů informací pro obchodní či reklamní účely, sestavování statistiky, sjednávání a uzavírání obchodních transakcí pro třetí strany, sjednávání obchodních smluv pro jiné osoby, služby dočasného řízení obchodní činnosti za předem dohodnutých podmínek, služby maloobchodu v oblasti uměleckých děl poskytované uměleckými galeriemi, služby pro maloobchod s farmaceutickými, veterinárními a sanitárními přípravky a zdravotnickým materiálem, služby velkoobchodu v oblasti farmaceutických, veterinárních a sanitárních přípravků a v oblasti dodávek zdravotnického materiálu, správa programů pro věrné zákazníky v oblasti osobní letecké dopravy, správa zákaznických věrnostních programů, srovnávání cen, styk s veřejností, subdodavatelské služby, systematizace údajů do počítačových databází, šíření reklamních materiálů, šíření vzorků, telemarketing, televizní reklama, upomínání schůzek, vedení počítačové evidence, venkovní reklama, vydávání reklamních textů, vyhledávání sponzorů, vyhledávání údajů v počítačových souborech pro jiné osoby, vylepování plakátů, výroba reklamních filmů, výroba teleshoppingových programů, výstřižková služba, zařizování novinového předplatného pro jiné osoby, zařizování předplatného na telekomunikační služby pro jiné osoby, zásilková reklama, zásobovací služby pro jiné osoby (nákup zboží a služeb pro jiné podniky), zaznamenávání písemných sdělení a údajů, zaznamenávání vzkazů pro nedostupné předplatitele, zpracování textu, zprostředkování obchodních informací, zprostředkování propagace, zprostředkování reklamy, zprostředkování zaměstnání, reklamní, inzertní a propagační činnost a marketing ve spojení s divadelním představením Můžem i s mužem nebo s použitím názvu divadelního představení Můžem i s mužem ve spojení s jinými výrobky či službami; (38) bezdrátové vysílání, elektronické nástěnky (telekomunikační služby), informace o telekomunikacích, komunikace po síti optických vláken, komunikace prostřednictvím mobilních telefonů, komunikace prostřednictvím počítačových terminálů, online přenos blahopřání, paning (rozhlas, telefon nebo jiné prostředky elektronické komunikace), poskytování diskusních místností na internetu, poskytování online fór, poskytování přístupu do databází, poskytování telekomunikačního připojení ke globální počítačové síti, poskytování telekomunikačních kanálů pro teleshopping, poskytování uživatelského přístupu do globální počítačové sítě, pronájem doby přístupu do globální počítačové sítě, přenos digitálních souborů, přenos elektronické pošty, přenos videa na objednávku, přenos zpráv a obrázků pomocí počítačů, radiokomunikace, rozhlasové vysílání, satelitní přenos, služby hlasové pošty, směrovací a spojovací služby pro telekomunikace, streaming dat, telefonická komunikace, telefonní služby, telegrafická komunikace, telegrafní služby, telekonferenční služby, televizní vysílání, telexové služby, videokonferenční služby, vysílání kabelové televize, digitální vysílání, televizní vysílání programů, televizní vysílání zábavních, vzdělávacích, výchovných, soutěžních, diskusních a informačních pořadů, počítačová komunikace, elektronická pošta, posílání zpráv, přenos digitálních informací přes počítače a elektronické přístroje, audiovizuální komunikace prostřednictvím internetu, rozšiřování a zveřejňování informací prostřednictvím telekomunikačních sítí, vysílání činnosti, zprostředkování audiovizuální komunikace, poskytování telefonního připojení k počítačovým sítím, pronájem telefonních přístrojů a zařízení pro

přenos informací, provoz internetových portálů se zaměřením na oblast počítačové (mobilní) komunikace, poradenství a poskytování informací v oblasti telefonních služeb; (41) akademie (vzdělávání), dabing, dálkové vzdělávání, diskotéky, divadelní představení, elektronické publikování, filmové projekce, fotografování, fotografování na mikrofilm, hudební produkce, informace o rekreaci, informace o vzdělávání, informace o zábavě, kaligrafické služby, karaoke, klubové služby (zábava nebo vzdělávání), korespondenční kurzy, koučink (školení), kulturní, vzdělávací a zábavní služby poskytované uměleckými galeriemi, modelingové služby pro umělce, nahrávání videokazet, obrazové zpravodajství, online vydávání elektronických knih a časopisů, organizování zábavních akcí cosplay (kostýmované hry s věrným napodobením postav), plánování večírků (zábava), poradenství pro volbu povolání (v oblasti vzdělávání nebo školení), pořádání nebo uvádění koncertů, pořádání a vedení kolokvií, pořádání a vedení konferencí, pořádání a vedení kongresů, pořádání a vedení osobních vzdělávacích fór, pořádám a vedení seminářů, pořádání a vedení symposií, pořádání a vedení workshopů (školení), pořádání estrád (služby impresária), pořádání loterií, pořádání módních přehlídek pro zábavu, pořádání plesů, pořádání soutěží (vzdělávacích nebo zábavných), pořádání soutěží krásy, pořádání sportovních soutěží, pořádání výstav ke kulturním nebo vzdělávacím účelům, poskytování elektronických publikací online bez možnosti stažení, poskytování filmů bez možnosti stažení prostřednictvím videa na objednávku, poskytování her online z počítačové sítě, poskytování hudby online bez možnosti stažení, poskytování televizních programů bez možnosti stažení prostřednictvím videa na objednávku, poskytování videí online bez možnosti stažení, praktický výcvik (předvádění), prázdninové tábory (zábava), produkce estrád, profesní rekvalifikace, pronájem audio zařízení, pronájem dekorací (na představení), pronájem divadelních dekorací, pronájem kinematografických přístrojů, pronájem osvětlovacích zařízení pro divadelní scény či televizní studia, pronájem uměleckých děl, provozování heren, provozování kasin (hazard), provozování muzea (předvádění, výstavy), provozování rekreačních zařízení, provozování sportovních zařízení, průvodcovské služby, předprodej vstupenek (zábava), předvádění cirkusových vystoupení, předvádění varietních představení, předvádění živých vystoupení, překladatelské služby, psaní a skládání písní, psaní filmových scénářů, psaní scénářů s výjimkou reklamních, psaní textů, půjčování audionahrávek, půjčování filmů, půjčování videokazet, rezervace vstupenek na estrády, rozhlasová zábava, skládání hudby, služby baviče, služby diskžokejů, služby filmového studia, služby grafické úpravy, nikoliv k reklamním účelům, služby klubů zdraví (zdravotní a kondiční cvičení), služby nahrávacího studia, služby nočního klubu (zábava), služby osobního trenéra (kondiční trénink), služby poskytované orchestry, služby reportérů (zpravodajství), služby spojené s hazardem, soukromá výuka, sportovní tábory, školení, školení prostřednictvím simulátorů, televizní zábava, titulkování, úprava videokazet, vedení kurzů kondičního cvičení, výcvik aikido, vydávání knih, vydávání textů, s výjimkou reklamních, výroba filmů, s výjimkou reklamních, výroba rozhlasových a televizních programů, výuka, vzdělávací služby, vzdělávání na internálních školách, zábava, zábavní parky, zkoušení (pedagogická činnost), tvorba a šíření audiovizuálních děl, TV produkce, filmová produkce, zábavní činnost, zábavní představení; (42) vývoj a správa webových aplikací, služby počítačové grafiky, pronájem webových serverů, software jako služba, styling (půmyslový desing), počítačové programování, zhotovování počítačových programů, informačních systémů a internetových aplikací na zakázku, pronájem webových serverů, hosting webových stránek, externí zálohování dat, oděvní návrhářství, provozování internetových vyhledávačů, serverhosting, umělecký design, vytváření a navrhování webových katalogů informací pro jiné osoby (služby v oblasti informačních technologií), vytváření a údržba webových stránek pro jiné osoby, vývoj a navrhování softwaru, webových aplikací a informačních systémů, poskytování interaktivních webových stránek obsahujících technologii umožňující uživatelům sledovat druhé, interagovat s nimi a/nebo komentovat je, poskytování interaktivních webových stránek obsahujících technologii umožňující uživatelům sledovat oblíbené osobnosti nebo celebrity a interagovat s nimi a komunikovat; (45) adopční agentury, doprovod do společnosti, osobní tělesná stráž, plánování a zařizování svatebních obřadů, poradenství v oblasti duševního vlastnictví, poradenství v oblasti návrhu osobního šatníku, pronájem názvů internetových domén, psaní osobních dopisů, půjčování oděvů, půjčování večerních šatů, registrace názvů domén, sestavování horoskopů, seznamovací služby, služby detektivní agentury, služby sociálních sítí online, správa autorských práv, venčení psů, vyhledávání informací o osobním původu, výklad karet, ztráty a nálezy, zprostředkování sňatků.

(730) **Sedláčková Jitka MgA.**, Hrusická 4, Praha 4, 14000, CZ

(210) **O-547617**

(220) 27.04.2018

(320) 27.04.2018

(511) 13, 42

(540)

SHOCK STAR PF

(510) (13) rozbušky, zápalné šňůry pro rozbušky, výbušniny a výbušná zařízení jiná než zbraně, bleskovice pro výbušniny, výbušné trhací nálože, detonační zařízení a jejich části; (42) výzkum a vývoj výbušnin, inženýrská, poradenská a expertní činnost související s hardware a software a softwarovými systémy v oblasti výbušnin, poradenská a expertní činnost pro oblast výbušnin.

(730) **Austin Detonator s.r.o.**, Jasenice 712, Vsetín, 75501, CZ

(740) Halaxová & Halaxová TETRAPAT, Mgr. Eva Halaxová, Jinonická 804/80, Praha 5, Košíře, 15800

(210) **O-547628**

(220) 27.04.2018

(320) 27.04.2018

(511) 5, 10, 35, 36, 41, 42, 44

(540)



(510) (5) dietetické potraviny a přípravky upravené pro léčebné či veterinární účely, potraviny pro kojenče a batolata, potravinové doplňky pro lidskou spotřebu a zvířata, vše vyráběné a pěstované v souladu s předpisy o ekologickém zemědělství, farmaceutika, léčebné a veterinární přípravky, sanitární přípravky pro zdravotnické účely, náplasti, obvazové materiály a krytí, materiály pro plombování zubů, dentální vosky, dezinfekční přípravky, přípravky na hubení škůdců, fungicidy, herbicidy; (10) chirurgické, lékařské, stomatologické a veterinární přístroje a nástroje, umělé končetiny, oční a zubní protézy, ortopedické potřeby, materiály na šití, terapeutické a pomocné přístroje uzpůsobené pro osoby se zdravotním postižením, masážní přístroje, inkubátory a sací lahve pro kojenče, vibrátory a pomůcky pro sexuální aktivity; (35) reklama, řízení obchodní činnosti, obchodní administrativa, kancelářské práce; (36) pojištění, finančníctví, peněžnictví, služby v oblasti nemovitosti; (41) vzdělávání, školení, zábava, sportovní a kulturní činnosti; (42) vědecké a technologické služby a související výzkum a projektování, průmyslová analýza a výzkum, návrh a vývoj počítačového hardwaru a softwaru; (44) zdravotnické služby, veterinární služby, péče o hygienu a krásu osob a zvířat, zemědělské, zahradnické a lesnické služby.

(591) Barevná

(730) **MAPO Finance s.r.o.**, Olomoucká 3896/114, Prostějov, 79601, CZ

(740) Halaxová & Halaxová TETRAPAT, Mgr. Eva Halaxová, Jinonická 804/80, Praha 5, Košíře, 15800

(210) **O-547632**
(220) 27.04.2018
(320) 27.04.2018
(511) 20, 37, 42, 44
(540)

K V A R T Y R
architektonický ateliér

- (510) (20) interiérový nábytek, nábytek, integrovaný nábytek, výkladní nábytek, kredence (nábytek), bary (nábytek), zrcadla (nábytek), venkovní nábytek, pulty (nábytek), laťkový nábytek, loubí (nábytek), besídky (nábytek); (37) stavba nemovitostí, stavba obytných nemovitostí, stavba komerčních nemovitostí; (42) architektonické služby a služby urbanistického plánování, architektura, architektonický design, architektonický design interiérových dekorací, architektonický design exteriérových dekorací, architektonický design pro urbanistické plánování, architektonické poradenství, architektonické služby pro přípravu architektonických plánů, služby interiérové architektury, architektonický výzkum, stavební design, služby v oblasti stavebního designu, poradenské služby v oblasti stavebního designu, design nábytku, umělecký design, komerční umělecký design, průmyslový design (umělecký), design uměleckých děl, design obchodních interiérů, projektování hostinství (design), design (grafické umění), design nových výrobků; (44) služby zahradní architektury.
- (730) **Nosek Jiří ing. arch.**, U libeňského pivovaru 2442/6, Praha 8, Libeň, 18000, CZ

(210) **O-547638**
(220) 27.04.2018
(320) 27.04.2018
(511) 7, 11, 19, 42
(540)

ENVIRO  **TECH**

- (510) (7) strojně technická zařízení pro komunální čistírny, odlučovače ropných látek a lehkých kapalin z hladiny (stroje), sběrače ropných látek z hladiny (stroje), rotační síta (součást strojů), lapáky tuku a škrobu (stroje), jemnobublinková provzdušňovací čerpadla, kompresory a dmychadla, lamelové bloky a usazovák (součást strojů), mechanické dávkovače suchých směsí, čerpadla, lamelové usazovák (součást strojů), kanalizační dna revizních šachet (součást strojů), kalolisy; (11) průmyslové čistírny odpadních vod; (19) nádrže nekovové a jejich kryty nekovové, plastové odlehčovací komory, plastové šachty, bazény nekovové; (42) projektová činnost v investiční výstavbě, zejména v oblasti čištění odpadních vod.
- (591) Barevná
(730) **Bidenko Georgi**, V Kněživce 231, Tuchoměřice, 25267, CZ

(210) **O-547726**
(220) 03.05.2018
(320) 03.05.2018
(511) 16, 24, 25, 30
(540)

**VETERANFEST**
Slavkov

- (510) (16) papír a lepenka, tiskárenské výrobky, potřeby pro vazbu knih, fotografie, papírnické zboží a kancelářské potřeby s výjimkou nábytku, lepidla pro kancelářské potřeby nebo pro domácnost, potřeby pro rýsování a kreslení a potřeby pro umělce malířské štětky, instruktážní a výukové materiály, plastové archy, fólie a sáčky pro balení a obaly, tiskařské typy, štočky; (24) textilie a náhražky textilií, bytový textil, textilní a plastové záclony a závěsy; (25) oděvy, obuv, pokrývky hlavy; (30) káva, čaj, kakao a náhražky kávy, rýže, tapioka a ságo, mouka a přípravky vyrobené z obilnin, chléb, pečivo a cukrovinky, produkty určené ke konzumaci v mraženém stavu obsažené v této třídě, cukr, med, melasa, droždí, kypřicí prášek do pečiva, sůl, hořčice, ocet, omáčky (ochucovadla), koření, led (zmražená voda).
- (591) Barevná
(730) **Zámek Slavkov - Austerlitz**, Palackého náměstí 1, Slavkov u Brna, 68401, CZ

(210) **O-547774**
(220) 07.05.2018
(320) 07.05.2018
(511) 35, 36, 43
(540)

Odeta Balkony

- (510) (35) zprostředkování obchodu v oblasti výrobků výpočetní techniky a informační techniky; (36) pronájem nemovitostí, správa nemovitostí, služby realitní kanceláře, zprostředkování v oblasti prodeje nemovitostí; (43) pronájem přechodného ubytování.
- (730) **IMUNITERM s.r.o.**, Drahobejlova 1142/34, Praha 9, 19000, CZ
(740) Advokátní kancelář Moreno Vlk & Asociados, JUDr. Václav Vlk, advokát, Sokolovská 32/22, Praha 8, Karlín, 18600

(210) **O-547776**
(220) 07.05.2018
(320) 07.05.2018
(511) 18, 20, 35
(540)

**petsy**

- (510) (18) tašky pro zvířata, šňůry pro psy a kočky (vodítka), vodítka pro psy a kočky, oblečky pro psy a jejich doplňky; (20) pelíšky pro psy, pelíšky pro kočky, přístřeší pro zvířata (boudy); (35) nabízení výše uvedeného zboží ze tříd 18 a 20 na internetu, obchodní informace a obchodní propagace výše uvedeného zboží ze tříd 18 a 20 na internetu, maloobchodní a velkoobchodní činnost s výše uvedeným zbožím ze tříd 18 a 20.
- (730) **Rojaplant s.r.o.**, Bohouňovice 1 I, Červené Pečky, 28002, CZ
(740) Jiří Effmert, Družstevní 1424/12, Říčany, 25101

- (210) **O-547784**
(220) 08.05.2018
(320) 08.05.2018
(511) 6, 16, 18, 20, 22, 28, 35, 39
(540)



- (510) (6) kovové altány; (16) ceníky, katalogy, prospekty, dopisní papíry, vizitky, faktury; (18) slunečníky, ratanové tyče; (20) plastový nábytek na zahrady, plastový nábytek do koupelen, zahradní nábytek vyrobený ze dřeva, zahradní nábytek vyrobený z kovu, zahradní nábytek z umělého ratanu, kryté houpačky; (22) plachty v rámci této třídy, markýzy nekovové, nepromokavé krycí potahy, stany, plachtovina, celtovina; (28) houpačky, visuté houpačky (vybavení hřišť); (35) nabízení výše uvedeného zboží ze tříd 6, 18, 20, 22, 28 na internetu, internetový objednávkový obchod s výše uvedeným zbožím ze tříd 6, 18, 20, 22, 28, reklama, propagace výše uvedeného zboží ze tříd 6, 18, 20, 22, 28; (39) doprava i mezinárodní.
(591) Barevná
(730) **Rojaplast s.r.o.**, Bohouňovice I 1, Červené Pečky, 28002, CZ
(740) Jiří Effmert, Družstevní 1424/12, Říčany, 25101

- (210) **O-547906**
(220) 14.05.2018
(320) 14.05.2018
(511) 9, 35, 41
(540)



- (510) (9) počítačové programy pro síťový management, magnetické, elektronické a optické nosiče informací, včetně zvuku a obrazu, audio a video záznamy, záznam dat, mobilní telefony, počítačový software, obsah médií na elektronických nosičích a v počítačových sítích, nahrané nebo prázdné nosiče informací, nosiče zvukových nahrávek, kompaktní disky, pásky pro zvukové záznamy, počítačový program, mobilní aplikace, přístroje pro nahrávání a reprodukci zvuku, přístroje pro zesilování zvuku, zařízení na přenášení zvuku, elektronické databáze, komunikační software, videotvorba; (35) marketingové služby a reklama, inzertní služby poskytované přes internet, vyhledávání dat v počítačových souborech pro třetí osoby, prezentace výrobků v komunikačních médiích, pořádání veletrhů pro obchodní a reklamní účely, obchodní poradenství, internetový prodej reklamy a inzerce, služby v obchodní činnosti s výrobky ve tř. 9, poradenství v obchodní činnosti, marketingové studie, podnikové organizační poradenství, on-line inzerce, shromažďování, poskytování, třídění, překlad nebo jiné zpracovávání obchodních nebo podnikatelských informací, včetně jejich vytváření, automatizované zpracovávání a třídění dat v rámci databází, komerční využití internetu v oblastech obchodu a nabídky služeb s obchodem spojených, inzertní, propagační služby a informační služby prostřednictvím internetu za účelem obchodu; (41) online trénink, informace o výchově a vzdělávání, koučink (školení), organizování a vedení konferencí, organizování a vedení kongresů,

organizování a vedení osobních vzdělávacích fór, organizování a vedení seminářů, poradenství, pořádání a řízení pracovních setkání (školení), profesní rekvalifikace, školení (instruktáž), vzdělávání, školení, pořádání a řízení školení, vyučování a výuka, vzdělávání, výchovné služby, vzdělávání na dálku prostřednictvím dálkového přístupu a internetu, vč. dodání informací z oblastí vzdělávání, produkce hudby, uměleckých, vzdělávacích a vědeckých pořadů, pronájem audio nebo video studií, služby klubové (výchovné - zábavné), vydávání elektronických knih a časopisů on-line, poskytování on-line publikací, on-line vydavatelské služby, elektronické publikování, zábavní služby poskytované on-line z počítačové databáze nebo z internetu, koučink, mentorink, vzdělávací služby vztahující se k osobnostnímu rozvoji.

- (730) **Tofel Ondřej**, Sušilova 919/1, Ostrava, Mariánské Hory, 70900, CZ
(740) Macek and Partners, Mgr. Jiří Macek, Sázavská 751/16, Praha 2, Vinohrady, 12000

- (210) **O-547910**
(220) 14.05.2018
(320) 14.05.2018
(511) 29, 30, 31
(540)



- (510) (29) zpracované ovoce, houby a zelenina (včetně ořechů a luštěnin), mléčné výrobky a jejich náhražky, oleje a tuky, polévky a vývary, masové výtažky, ptačí vejce a vaječné výrobky, ryby, plody moře a měkkýši, upravený hmyz a larvy, maso, maso a masné výrobky, balené maso, dušená jídla, hamburgery, hotová jídla z masa, husí játra (foie gras), klobásy, salámy, párky, konzervované maso, konzervy masové, kuře, masové chuťovky, masové paštiky, mražené maso, mražené masové výrobky, porcované kuřecí maso, ragú, slanina, solené maso, šunka, šunkové koleno, sušené maso, uzené maso, uzeniny, vařené kuře, vařené maso, vuřty, zavařené maso, zpracované maso, játrová paštika, masové pěny, paštika z husích jater, hotová jídla obsahující převážně mořské plody, hlemýždi, ančovičky (sardele), hotová jídla obsahující převážně ryby, humři, ne živí, jedlé mušle (neživé), kalamáry (upravené), kaviár, konzervované plody moře, konzervované ryby, konzervování šnečí, konzervy rybí, krevetová pasta, krevety, ne živé, mražené rybí výrobky, mražené dary moře, naložené ryby, nasolené ryby, pěna rybí, pomazánky z ryb a mořských plodů, potravinářské výrobky z ryb, raci, ne živí, ryby v konzervě, surimi, sušené plody moře, sušené rybí maso, uzené ryby, vařené ryby, vaření šnečí, vařené plody moře, zpracované ryby, zpracované rybí výrobky pro lidskou spotřebu, zpracované mořské plody, konzervované klobásy, hotová jídla vyrobené z drůbeže (převážně z drůbeže), hotová jídla vyrobená z masa (převážně z masa), rybí pomazánka, pomazánka z uzených ryb, pomazánka z mořských plodů, sýrové výrobky, jogurty, kysaná smetana, kysané mléko, máslo, margarín, mléčné nápoje, mléčné nápoje s převažujícím podílem mléka, mléko, náhražky mléka, podmáslí, kyselé mléko, šlehačka, smetana v prášku, sójové mléko, sušené mléko, sýr, tvaroh, uzený sýr, žervé, zrající sýry, chuťovky na bázi sýra, brambory, zpracované, brambory, konzervované, bramborové saláty, fermentovaná zelenina, fermentované ovoce, hluboce zmrazené zeleninové pokrmy, hotová jídla obsahující převážně zeleninu, hotová zeleninová jídla, hotové saláty (zeleninové, ovocné), hotové zeleninové pokrmy, hotové zeleninové výrobky, jedlá semena, jedlá slunečnicová semena, jedlé ořechy, kandované ovoce, kandované ořechy, kokos sušený, koncentrovaná zeleninová šťáva jako potravina, konzervovaná zelenina, konzervované luštěniny, konzervované houby, konzervované olivy, konzervované ořechy, konzervované ovoce, kuřecí salát, kysané zelí, míchaná zelenina, mražená hotová jídla obsahující převážně zeleninu, mražená zelenina, mražené bramborové hranolky, mražené ovoce, ochucené ořechy, olivy (zpracované), ovoce konzervované, pochutiny (nakládaná zelenina), semena, zpracovaná, směsi sušeného

ovoce, sušená zelenina, sušené ovoce, sušené luštěniny, sušené jedlé houby, žele, džemy, kompoty, ovocné a zeleninové pomazánky, zapékané pokrmy, zeleninové šťávy na vaření, špenát, zmrazený, mražená sladká kukuřice, mražené hranolky, směsi nakládané zeleniny, rajčatový protlak, ovocný protlak, zeleninové pyré, ovocná pyré, česneková pasta, tahini (pasta ze sezamových semínek), upravené houby, rozinky; (30) soli, chuťové přísady, ochucovadla a koření, zpracované obilí, škrob a produkty z nich vyrobené, pečící přípravky a droždí, led, zmrzlina, mražené jogurty a sorbety, káva, čaj, kakao a jejich náhražky, cukr, přírodní sladidla, sladké polevy a náplně, výrobky z včelích produktů, ochucené omáčky, čatni a pasty, dochucovadla, koření, kořenící směsi, kořenící výtažky, ocet, omáčky, omáčky do salátů, vanilín, vanilka, zálivky (na ochucení), čatni (chuťové přísady), chilli omáčka, dresinky, hořčice, hotové potraviny v podobě omáček, houbové omáčky, kečup, majonéza, masové omáčky, omáčka na pizzu, omáčka na špagety, omáčka rajčatová, omáčkové směsi, omáčky v prášku, pasta wasabi, pesto (omáčka), sójová omáčka, zeleninová pyré (omáčky), zeleninové pasty (omáčky), zeleninové a ovocné omáčky k masům (dochucovadla), worcestrová omáčka, tatarská omáčka (původní), sýrová omáčka, sušené a čerstvé těstoviny, nudle a knedlíky, těsta, těstíčka a jejich směsi, droždí a přípravky na kynutí potravin, cereálie, mražené těsto, pečivové směsi, těsto, těsto na pizzu, těsto na přípravu pečiva, výrobky z těsta připravené k pečení, sladkosti (bonbóny), sladké tyčinky a žvýkačky, moučníky, zákusky, dorty a sušenky, chléb, cereální tyčinky a energetické tyčinky, čerstvá pizza, chlazené pizzy, hotová jídla v podobě pizzy, hotová jídla z těstovin, kukuřičné křupky, mražená pizza, palačinky, pizza, pokrmy z nudlí (hotové), popcorn, ravioli, tortilly, upravený křen (koření), křen (doplňky k jídlu), maková semínka k použití jako koření; (31) zemědělské a vodní plodiny, zahradnické a lesní produkty, houby, rostliny, čerstvé ovoce, ořechy, zelenina a bylinky, semena, nezpracované ořechy, chaluhy ke konzumaci pro lidi nebo zvířata, řasy pro lidskou spotřebu.

(591) Barevná

(730) **COOP Centrum družstvo**, U Rajské zahrady 1912/3, Praha 3, Žižkov, 13000, CZ**COOP MORAVA, s.r.o.**, Sukova 553/2, Brno, Brno-město, 60200, CZ

(740) Dana Lukajová, patentová zástupkyně, Voršilská 130/10, Praha 1, Nové Město, 11000

(210) **O-547913**

(220) 14.05.2018

(320) 14.05.2018

(511) 4, 6, 16, 21, 25

(540)



(510) (4) svíčky a knoty na svícení, čajové svíčky, náhrobní svíčky, neelektrické, noční osvětlení (svíčky), sady svíček, plovoucí svíčky, stolní svíčky, svíčky, svíčky na vánoční stromky, svíčky obsahující repelentní přípravky proti hmyz, svíčky pohlcující kouř, svíčky v plechovkách, parfémované svíčky, lojové svíčky, dortové svíčky, dlouhé úzké svíce, zahradní pochodně, svíčky (tenké); (6) alobal (hliníková fólie), grilovací misky a nádoby kovové, zejména hliníkové; (16) filtrační materiály z papíru, lepidla pro kancelářské účely nebo pro použití v domácnosti, pytle a balicí a obalové materiály a materiály pro skladování z papíru, lepenky nebo z plastů, papírnické zboží a učební pomůcky, papír na pečení, papírové ozdoby na dorty, pergamenový papír, voskovaný papír, voděodolný papír, absorpční papír, čistící papírové utěrky, hedvábný papír, hygienické papírové ručníky, jednorázové ubrousky, jednorázové absorpční podložky pro domácí zvířata, kapesníky papírové, kartonové stolní prostírání, kuchyňský papír, kuchyňský papír v rolích, lepenkové stolní prostírání, papír na balení potravin, papírová prostírání, papírové bryndáčky, papírové filtry na kávu, papírové kapesníky, papírové kosmetické ubrousky, papírové krajky, papírové podložky, papírové sáčky do odpadkových košů, papírové stolní prádlo, papírové ubrousky pro domácnost, papírové ubrusy, papírové utěrky, papírové žínky, pergamen, podložky pod nádobí z papíru, prostírání z kartonu, prostírání z lepenky, sáčky do mikrovlnné trouby, utěrky z

buničiny, vodní filtry z papíru, balicí a obalový papír, balicí materiály, bublinové obaly, dárkové tašky, kartonové krabice, obaly na potraviny, papírové nebo plastové sáčky a tašky na balení (obálky, pytlíky), papírové nebo plastové absorpční fólie na balení potravin, papírové nebo plastové svačtinové sáčky, plastické fólie na balení, plastické obalové fólie, pásky na potravinové sáčky pro použití do mrazniček, plastová fólie na balení potravin, plastové balicí materiály, plastové fólie na balení potravin pro použití v domácnosti, plastové fólie ve formě rolí na balení potravin, plastové obaly, plastové sáčky a obaly, plastové sáčky do trouby, plastové sáčky na led, plastové sáčky na odpad (pro použití v domácnosti), plastové sáčky na skladování potravin k domácímu použití, potravinářský papír, pytle na odpad z papíru nebo plastických hmot, sáčky do mrazáku, alobalová fólie pro použití v kuchyni a pro přípravu pokrmů; (21) čistící a úklidové potřeby, kartáče a jiné pomůcky na čištění, materiály na výrobu kartáčů, kosmetické a toaletní pomůcky a potřeby do koupelny, nádobí, kuchyňské náčiní a nádoby, výrobky pro péči o oděvy a obuv, osvěžovače vzduchu (přístroje), nádoby na odpadky, utěrky na úklid z mikrovlákna, čistění (utěrky na -), čistící hadříky, čistící stěrky (ruční), čistící ubrousky na brýle, drátěnky, drátěnky pro domácnost, držáky na houby, hadry na čištění, hadry na leštění, hadry na mytí nádobí, hadry na mytí podlah, hlavice na mopy, houby do koupele, houby na čištění, houby pro použití v domácnosti, kartáče, kartáče do koupele, kartáče na čištění hrců, kartáče na drhnutí, kartáče na mytí, kartáče na podlahu, kbelíky na použití v domácnosti, kbelíky s nástavci na ždímání mopů, košťata, kovové drátěnky, kuchyňské houbičky, lešticí utěrky, lopatky na smetí, mopy, plácačky na koberce, prachovky, polštářky abrazivní na použití v kuchyni, rukavice k domácímu použití, rukavice na úklid do domácnosti, štetky na čištění záchodů, stojany uzpůsobené na papírové utěrky, papírové ručníky, papír na leštění a papír na čištění, tkaniny na leštění, úklidové hadry, utěrky na čištění, žínky na mytí, zvony na čištění odpadu, štetky na čištění záchodů; (25) oděvy, obuv, pokrývky hlavy, podkolenky, ponožky a punčochy, punčochové kalhoty.

(591) Barevná

(730) **COOP Centrum družstvo**, U Rajské zahrady 1912/3, Praha 3, Žižkov, 13000, CZ**COOP MORAVA, s.r.o.**, Sukova 553/2, Brno, Brno-město, 60200, CZ

(740) Dana Lukajová, patentová zástupkyně, Voršilská 130/10, Praha 1, Nové Město, 11000

(210) **O-547914**

(220) 14.05.2018

(320) 14.05.2018

(511) 3, 5, 8, 16

(540)



(510) (3) kosmetické přípravky, vonné oleje a aromatické výtažky, čistící prostředky, parfumerie a vonné přípravky, přípravky pro osobní hygienu a kosmetické přípravky, přípravky pro ústní hygienu, deodoranty a antiperspiranty, mýdla a gely, přípravky do koupele, přípravky na odstraňování ochlupení a holicí přípravky, přípravky pro péči o pleť, oči a nehty, přípravky pro péči o vlasy a přípravky na holení, vonné přípravky pro domácnost, vata pro kosmetické účely, vatové tyčinky pro kosmetické účely, vatové tampóny pro kosmetické účely, ubrousky napuštěné kosmetickými přípravky, ubrousky na batolata, vlhčené kosmetické ubrousky, čistící ubrousky pro dámskou intimní hygienu, parfémované ubrousky; (5) hygienické přípravky a výrobky z nich, zubní přípravky a výrobky a léčebné zubní pasty, absorpční výrobky pro osobní hygienu, deodoranty a osvěžovače vzduchu, dezinfekční a antiseptické přípravky, léčebná a dezinfekční mýdla a čistící přípravky, antiseptická vata, vata pro zdravotnické účely, absorpční vata, ústní vody pro léčebné účely, lubrikační gely pro osobní použití, hygienické přípravky pro využití ve zdravotnictví, hygienické přípravky k léčebným účelům, léčivé krémy, léčivé tělové gely, léčivé masti, léčivé pleťové vody a mléka, antikoncepční přípravky (chemické), vatové tyčinky pro lékařské účely, vatové tampóny pro lékařské

účely, ubrousky k léčebnému použití, ubrousky napuštěné antibakteriálními přípravky, antibakteriální mycí prostředky na ruce; (8) nástroje na stříhání vlasů a na odstraňování ochlupení, holicí náčiní, jednorázové holicí strojky a žiletky, žiletky, elektrické holicí strojky, holicí strojky žiletkové; (16) čisticí papírové utěrky, hygienické papírové ručníky, jednorázové ubrousky, kapesníky papírové, kosmetické ubrousky na odličování (papírové), kuchyňský papír, obličejové ubrousky z papíru, papír na balení potravin, papírové kosmetické ubrousky, papírové odličovací polštářky, papírové podložky pro výměnu plen, papírové ručníky, papírové slintáčky, papírové toaletní ubrousky, role toaletního papíru, toaletní papír, utěrky z buničiny, ubrouskový papír, ubrousky z buničiny pro domácnost, ubrousky z buničiny pro kosmetické účely, úklidový papír na vyložení zásuvek, parfémovaný nebo neparfémovaný.

(591) Barevná

(730) **COOP Centrum družstvo**, U Rajské zahrady 1912/3, Praha 3, Žižkov, 13000, CZ**COOP MORAVA, s.r.o.**, Sukova 553/2, Brno, Brno-město, 60200, CZ

(740) Dana Lukajová, patentová zástupkyně, Voršílská 130/10, Praha 1, Nové Město, 11000

(210) **O-547952**

(220) 15.05.2018

(320) 15.05.2018

(511) 9, 16, 35, 38, 41

(540)

Swingmánie

(510) (9) digitální hudba ke stažení, digitální hudba (ke stažení) z internetu, hudební pásky, audio nahrávky, hudební nahrávky, stahovatelné hudební nahrávky, hudební video nahrávky, nahrávky hudby na páscích, čipy obsahující hudební nahrávky, zvukové nahrávky ke stažení, hudební nahrávky v podobě disků, záznamy (zvukové záznamy), digitální záznamy, multimediální záznamy, digitální stahovatelná hudba dodávaná z MP3 webových stránek na internetu, digitální stahovatelná hudba dodávaná z počítačové databáze nebo z internetu, videopásky, videokamery, videozáznamy, videosevery, videokazety, videotelefony, videorekordéry, videoprojektory, videopřehrávače, videozesilovače, audioknihy, audiokazety, audio přehrávače, audio CD, digitální nahrávací média, nahrávací zařízení na filmy, internetové servery, stahovatelné elektronické notové záznamy; (16) hudební partitury, hudební časopisy, hudebniny, hudební blahopřání, hudební přání, hudební sešity, reklamní plakáty, reklamní letáky, papírové reklamní vývěsky, tištěné notové zápisy, notové sešity; (35) divadelní castingové agentury, televizní reklama, reklama, bannerová reklama, venkovní reklama, filmová reklama, reklama (příprava), rozhlasová reklama, zásilková reklama, reklama on-line, PPC reklama, obchodní propagace, propagace obchodu (reklama), reaktivní (ohlasová) reklama, reklama a marketing, reklama pro filmy, reklamní agentury, reklamní průzkum, reklamní služby, služby reklamní grafiky, vydávání reklamní literatury, venkovní reklamní služby, reklamní sloupky (příprava), reklamní materiály (šíření), služby reklamní agentury, reklamní služby prostřednictvím dvojité reklamní tabule, internetový marketing, marketing, produktový marketing, výrobní marketing, přímý marketing, propagační marketing, cílený marketing, produkce rozhlasové reklamy; (38) hudební vysílání, televizní vysílání, internetové komunikační služby, rozhlasové vysílání, kabelové vysílání rozhlasu, rozhlasové vysílání informací, kabelové rozhlasové přenosy; (41) živá hudba, hudební představení (orchestry), služby poskytované orchestry, orchestry (služby poskytované -), pořádání hudebních představení (orchestry), zábava ve formě vystoupení orchestrů, uvádění koncertů, rezervace koncertů, hudební koncerty, správa koncertů, řízení koncertů, pořádání koncertů, koncertní sály, organizace koncertů, koncertní síně, koncertní haly, zábava formou koncertů, služby pěveckých koncertů, živé hudební koncerty, taneční akce, taneční studia, taneční školy, mužská taneční vystoupení, živá taneční vystoupení, zajišťování tanečních sálů, organizování tanečních akcí, organizování tanečních soutěží, organizace tanečních akcí, služby tanečního klubu, organizování tanečních představení, organizování tanečních vystoupení, hudební zábava, hudební produkce, hudební nakladatelství, hudební vydavatelství, hudební vystoupení, režie divadelních vystoupení, pořádání hudebních vystoupení, organizování komediálních vystoupení, uvádění tanečních vystoupení, produkce zvukových záznamů, hudební výuka, hudební vzdělávání, digitální hudba (bez možnosti stažení) poskytovaná z internetu, digitální hudba (bez možnosti stažení) poskytovaná z MP3 webových stránek na internetu, divadelní zábava, divadelní představení, divadelní služby, služby divadelní produkce, vydávání divadelních scénářů, uvádění divadelních her, produkce zábavných revue před obecenstvem, pořádání představení, organizování

představení, varietní představení, hudební představení, režie hudebních představení, organizace kulturních představení, výroba živých představení, videoprodukce, audio zábava, nahrávací služby, nahrávací studia, pronájem nahrávacích studií, služby nahrávacích studií, služby nahrávacího studia, služby nahrávacího televizního studia, televizní produkce, televizní zábava, rozhlasová zábava, produkce rozhlasové zábavy, rozhlasová výroba (služby).

(730) **Sovič Petr**, Vysočanská 562/61, Praha 9, Prosek, 19000, CZ(210) **O-547959**

(220) 15.05.2018

(320) 15.05.2018

(511) 35, 41, 43

(540)

KNAK

(510) (35) reklamní, inzertní a propagační činnost, komerční informační servis, zajišťování předplatného, rozšiřování reklamních nebo inzertních materiálů, tvorba reklamy, pronájem reklamních materiálů, pronájem reklamních ploch, marketing, průzkum a analýza trhu, pořádání komerčních výstav a veletrhů, předvádění zboží, zprostředkovatelská činnost s výše uvedenými službami, zařazenými ve třídě 35; (41) organizování a pořádání živých představení a vystoupení, hudební produkce v rámci této třídy, filmové projekce, organizování vzdělávacích, zábavných i sportovních soutěží, pořádání festivalů, informace a zprostředkování možností rekreace, rozptýlení a zábavy, pořádání diskoték, výchovně-zábavné klubové služby, karaoke, plánování a organizování večírků a oslav, půjčování a pronájem audiovizuálních záznamů - filmů a hudby, zprostředkování v oblasti kultury a zábavy v rámci této třídy, nakladatelská a vydavatelská činnost, elektronické publikování; (43) bary (služby), bufety, kavárny, restaurace, zásobování (catering), pronájem jednacích místností, dočasné ubytování, rezervace ubytování.

(730) **KLIMAX TEPLICE, s.r.o.**, Teplická 45, Košťany, 41723, CZ

(740) C|K|T ČERVENKA TURKOVÁ & PARTNERS Advokátní, patentová a známková kancelář, Mgr. Radka Červenková advokátka, Anny Letenské 34/7, Praha 2, Vinohrady, 12000

(210) **O-548063**

(220) 21.05.2018

(320) 21.05.2018

(511) 7, 42

(540)

alpha electric

(510) (7) 3D tiskárny, acetylen (čisticí zařízení na -), adhezivní (třecí) řemeny pro řemenice, akvária (vzduchová čerpadla pro -), alternátory, armatury pro parní kotle, asfalt (stroje na -), asfaltovací stroje, automatické kotvy pro námořní účely, automaty prodejní, automobily (mycí linky pro -), balení (stroje pro -), barvicí zařízení pro tiskařské stroje, barvy (stříkací pistole na -), beranidla (stroje), běžce pro pletací stroje, brány zemědělské, brázdící stroje důlní, brusky (stroje), brusky nástrojové (ostříčky), brusné kameny (části strojů), brusné kotouče (části strojů), brzdová obložení, s výjimkou brzdových obložení pro vozidla, brzdové čelisti, s výjimkou brzdových čelistí pro vozidla, brzdové destičky jiné než pro vozidla, brzdy (díly -), nikoliv pro motorová vozidla, bubny (části strojů), bubny (části tiskařských lisů), bubny pro vysívací stroje, buchary, buldozéry, centrifugy, cívky (části strojů), cívky pro tkalcovské stavy, cukr (stroje na výrobu -), čerpadla (části strojů, motorů a hnacích strojů), čerpadla (stroje), čerpadla mazací, čerpadla na pivo, čerpadla na stlačený vzduch, čerpadla odstředivá, čerpadla palivová samoregulační, čerpadla pro akvária (vzduchová), čerpadla pro vytápěcí zařízení, čerpadlové membrány, čisticí centrální vakuové zařízení, čisticí filtry ochlazovacího vzduchu (pro motory), čisticí přístroje parní, čisticí stroje silniční (s vlastním pohonem), čisticí zařízení pro acetylen, čisticí zařízení vysokotlaká, čističky obilí, čištění (stroje a přístroje na -), elektrické, člunky (části strojů), čluny (motory pro -), dávkovače (části strojů), dávkovače lepicí pásky (stroje), dělicí stroje, děrovačky (stroje), desky pro plochý tisk, dezintegrátory, diamanty sklenářské (části strojů), dmychadla pro kompresi, dmychadla pro stlačování odsávání a dopravu plynů, dojící stroje, dojící stroje (strukové gumy (odsávačky) pro -), dokončovací obráběcí stroje, dopravníky (pásky pro -), dopravníky (stroje), dopravníky pásové, dopravníky pneumatické, dopravníky potrubní pneumatické, dopravníky stroje, drážkovací stroje, drážkovače (příslušenství strojů), drtičí zařízení, drtiče (stroje), drtiče (stroje) pro průmyslové účely, drtiče kuchyňské, elektrické, dřevobráběcí stroje, důlní stroje, důlní vrtáky, dynamo, dynamo (řemeny pro -), dynamo pro jízdní kola, ejektory (proudová čerpadla), ekonomizéry paliva pro motory a hnací stroje,

elektrická zařízení k ovládání záclon nebo rolet, elektrické generátory (zdroje), elektrické mlýnky (pro domácnost), elektrické otvírače plechovek, elektrické pokovovací stroje, elektrické svářecí zařízení, elektricky poháněné kartáče (části strojů), elektrody pro svářecí stroje, elektrody pro svařování plynem, elevátory (řetězy pro -), části strojů, elevátory (výtahy), eskalátory, pohyblivá schodiště, etiketovací stroje, extraktory (vyhazovače důlní), filtrační zařízení (vločky pro -), filtrovací stroje, filtry (části strojů nebo motorů), filtry na čištění ochlazovacího vzduchu (pro motory), formy (části strojů), fotosazba (sázecí stroje pro -), frézky (stroje), fukary (obilní odstředivky), fukary na obilí, galvanizační stroje, generátorová soustrojí nouzová, generátory elektrické, generátory proudu, generátory střídavého proudu, hadice k vysavačům prachu, hadice pružné (navijáky pro -), hevery (stroje), hladicí lisy, hlavy válců pro motory, hnací motory, s výjimkou řetězů pro pozemní vozidla, hnací stroje lodní, hnací stroje, s výjimkou hnacích strojů pro pozemní vozidla, hnětací stroje, hoblovky (stroje), hořáky na řezání, plynové, hořáky řezací (stroje), hořáky svařovací plynové, hrabací stroje (hrabáčky), hrábě pro hrabací stroje, hrncířské kruhy (strojní), hřídele (ložiska pro -), hřídele klikové, hřídele pro stroje, hřídele převodové (jiné než pro pozemní vozidla), hřídelové spojky (stroje), hydraulická ovládací zařízení pro stroje, motory a hnací stroje, hydraulické hnací stroje a motory, hydraulické turbíny, chladicí zařízení (kompresory pro -), chladiče pro motory a hnací stroje, chladiče vzduchové, chléb (stroje na krájení -), chodníky (pohyblivé chodníky), jeřáby, jeřáby mostové, jeřáby otočné sloupové, jízdní kola (stroje pro montáž -), kalandry (hladící stroje), kalolisy, kámen (stroje na opracování -), karburátory, karburátory (přívody pro -), kardanové spojky, kartáče (části strojů), kartáče sběrné pro dynamo, kartáče uhlíkové (elektr.), katalyzátory pro motory a stroje (nikoliv pro motorová vozidla), kazety na matrice (tiskárenské -), kladiva (části strojů), kladiva elektrická, kladiva pneumatická, kladkostroje, kladky (části strojů), klece pro kuličková ložiska, klepačí stroje, klikové hřídele, klikové skříně pro stroje, motory a hnací stroje, kliky (části strojů), kloubové spojky, knihvazačská zařízení a stroje pro průmyslové účely, koberce (stroje a přístroje na čištění pomocí šamponů, elektrické), kola strojů, kolejnice (stroje na pokládání-), kolovraty spřádací, kompresory (stroje), kompresory pro chladicí zařízení, kompresory vzduchové (zařízení garáží), kondenzát (odvaděče -), kondenzátory vzduchové, konvertory pro katalýzu, konvertory pro ocelárny, konzoly (nosné -) pro stroje, kopyta obuvnická (části strojů), kotlové trubky (části strojů), kotvy (automatické) pro námořní účely, kouřovody parních kotlů, kovací stroje, kovoobráběcí stroje, kráječe chleba (stroje), krajky (stroje na výrobu -), krmiče (mechanizované pro dobytek), kroužky (klece) pro kuličková ložiska, kroužky mazací (části strojů), kroužky pístní, kryty (části strojů), kuchyňské elektrické roboty, kuchyňské stroje, elektrické (s výjimkou strojů na vaření), kuličková ložiska, kultivátory (motorové -), kultivátory (stroje), kůže (stroje na zpracování -), látačí stroje, lepicí pásy (dávkovací stroje), lepidla (pistole elektrické na -), leštění (stroje a přístroje na -), elektrické, leštící stroje, leštící stroje na parkety, elektrické, letadlové motory, letecké motory, líně umělé pro kuřata, lisovací stroje, lisovací stroje na odpad, lisovací stroje záпустkové, lisování, vakuování a doprava obilí (stroje na -), lisy (stroje pro průmyslové účely), lisy hladicí, lisy košíkové, lisy na krmivo, lisy na ovoce (elektrické), pro domácnost, lisy na víno, lisy tiskařské, lisy typografické, lodě (motory pro -), lopatky (části strojů), lopaty mechanické, loupací stroje, loupací stroje na kukuřici a zrna, loupání obilí (stroje na -), ložiska (části strojů), ložiska (klece pro kuličková -), ložiska kuličková, ložiska pro převodové hřídele, ložiska samomazná, ložiska válečková, ložiska valivá pro stroje, ložiskové čepy (části strojů), ložiskové skříně (části strojů), magnety zapalovací, mandly, manipulační zařízení (na principu vzduchového polštáře), manipulační zařízení pro nakládání a vykládání, manipulátory (stroje), automatické, máselnice strojní, masové mlýnky (stroje), automatické, matrice (kazety na -) (tiskárenské), matrice tiskárenské, mazací kroužky (části strojů), maznice (Staufferovy) (části strojů), mechanické ruční nástroje a nářadí, mechanismy pohonné, jiné než pro pozemní vozidla, mechanismy převodové pro pletací stroje, měchy (části strojů), měchy kovářské, membrány pro čerpadla, měniče točivého momentu, jiné než pro pozemní vozidla, míchací zařízení, míchačky, míchačky na betonovou směs (stroje), minerální vody (zařízení na výrobu -), mísící kuchyňské stroje elektrické, mixéry (stroje), mízdřící stroje, mlátičky, mlecí stroje, mlékárenské stroje, mlýnky na kávu, jiné než na ruční pohon, mlýnky pro domácnost, s výjimkou ručních, mlýnské kameny, mlýny (stroje), mostové jeřáby, motocykly (nožní startéry pro -), motorové kultivátory, motory (vstříkovací zařízení pro -), motory a hnací stroje (tlumiče na -), motory elektrické, s výjimkou motorů pro pozemní vozidla, motory hydraulické, motory lodní, motory, s výjimkou motorů pro pozemní vozidla, mycí linky na automobily, mycí zařízení, myčky lahví, myčky na nádobí, mykací povlaky (části mykacích strojů), mykací stroje, nádobí (myčky na -), nádrže expanzní (části strojů), nakládací rampy, nákladní

vozy (zdvíhací zařízení pro -), nákladní výtahy, napájecí voda (odvzdušňovače -), napájecí zařízení pro parní stroje, nápoje (stroje na výrobu -), elektromechanické, nápravy pro stroje, nástroje (části strojů), nástroje (upínací zařízení pro -), nástroje a nářadí (ruční), mechanické, nástroje a nářadí (ruční), mechanické, nástrojové brusky (ostříčky), natěračské stroje, navijáky (části strojů), navijáky (mechanické) pro pružné hadice, navijáky sítí (rybářské), navijecí zařízení (mechanická), navijáčky pro tkalcovské stavy, nosné konzoly pro stroje, nože (části strojů), nože elektrické, nože pro žací stroje, nožní pohony pro šicí stroje, nožní startéry pro motocykly, nůžky (strojky) na střihání zvířecí srsti, nůžky elektrické, nýtovací stroje, nýtovačky, obilí (dmyhadla nebo fukary na lisování, odsávání a dopravu -), obilí (stroje na loupání -), obilní mlýny, obilní mlýny (stroje), obilní žací stroje, obráběcí stroje, obrábění (zařízení na -), obrabeče sena (stroje), obráběcí stroje, obrubovací - lemovací stroje, obtahovací brusky, obuv (leštící přístroje pro elektrické), obuvnická kopyta (části strojů), ocelárny (konvertory pro -), odlévání tiskařských písmen (stroje pro -), odlučovače, odlučovače oleje (parní), odlučovače vody, odvodňovače, odmašťovací zařízení (stroje), odpad (stroje na lisování-), odpad (stroje na třídění), odpad (zařízení na třídění a zpracování -), odprašnění (čisticí zařízení pro -), odsávací stroje pro průmyslové účely, odsávače prachu a jiných nečistot, odsávačky pro dojícní stroje, odstopkovačky (stroje), odstředivé mlýny, odstředivky (stroje), odstředivky (bez ohřevu), odstředivky na smetanu nebo mléko, odvaděče kondenzátu, odvodňovací stroje, odvzdušňovače napájecí vody, ohříváče vody (části strojů), ohýbací stroje, ochranné kryty (části strojů), ochranné kryty (části strojů), ojnice pro stroje, motory a hnací stroje, oplachovací stroje, oplétací stroje, ořezávací stroje, otočné parní lisy pojízdné, pro výrobu tkanin, otvírače (na plechovky) elektrické, otvírače dveří (elektrické -), otvírače dveří, hydraulické, otvírače dveří, pneumatické, otvírače konzerv, elektrické, otvírače oken, elektrické, otvírače oken, hydraulické, otvírače oken, pneumatické, otvíráky (na konzervy) elektrické, ovládací kabely pro stroje, motory a hnací stroje, ovládací mechanismy pro stroje, motory a hnací stroje, ovládací zařízení (hydraulická) pro stroje, motory a hnací stroje, ovládací zařízení (pneumatická) pro stroje, motory a hnací stroje, ovoce (elektrické lisy na -), pro domácnosti, ozubená kola, jiná než pro pozemní vozidla, pájecí (letovací) lampy, pájecí lampy na plynový pohon, páječky (elektrické -), pájení (plynové přístroje pro -), pákové buchary, palivová čerpadla pro čerpací stanice (výdejní stojany pro -), palivová čerpadla samoregulační, palivové konvertory pro zážehové motory, papírenské stroje, parkety (elektrické leštící na -), parní generátory, parní kondenzátory (části strojů), parní kotle, parní kotle (armatury, fitinky pro -), parní kotle (kouřovody pro -), parní kotle (napájecí zařízení pro -), parní kotle (sběrače kotelního kamene pro -), parní lisy (otočné), pojízdné, pro výrobu tkanin, parní motory, parní válce, pásové dopravníky, pastování (elektrické stroje a přístroje na -), pásy pro dopravníky, pečecí stroje (na lahve), pěstovací stroje, pěstovadla (stroje), pilové listy (části strojů), pily (stroje), pily řetězové, pily stolové kotoučové (části strojů), pily (stroje), pily řetězové, pistole (nářadí s užitím výbuštiny), pistole (stříkací na -), pistole lepicí elektrické, pistole na vytlačování tmelů (na stlačený vzduch), pistole stříkací na barvy, písky (části strojů nebo hnacích strojů), písky (pro válce), písky pro motory, písky tlumičů (části strojů), pívné čerpadla, pivo (zařízení na stáčení -), pod tlakem, pivovary (stroje pro -), pleci stroje, plečky (stroje), pletací stroje, pletací stroje (běžce pro -), pletací stroje (převodová zařízení pro -), pletací stroje (sáně, suporty pro -), pletací stroje (smykadla pro -), plnicí dmyhadla, plnicí stroje, plničky lahví, pluhy, pluhy (radlice pro -), pluhy na odstraňování drnů, pluhy sněhové, pluhy vinařské, plunžrové písky, plyny (dmyhadla pro stlačování, odsávání a dopravu -), pneumatická kladiva, pneumatická ovládací zařízení pro stroje, motory a hnací stroje, pneumatické dopravníky, pneumatické zvedáky, podavače papíru (tisk), podstavce strojů, pohonné mechanismy, jiné než pro pozemní vozidla, pohony (nožní -) pro šicí stroje, pohyblivé schody (eskalátory), pohyblivý chodník (chodníky), pokrmy (elektricko-mechanické stroje na přípravu -) polygrafické lisy, potrubí výfukové pro motory, potrubní dopravníky (pneumatické), pouzdra (části strojů), prací stroje, pračky (prádro), pračky na praní a barvení, pračky uváděné do chodu vhozením mince, prach (čisticí zařízení na odstraňování-), prach (čisticí zařízení pro vysávání-u), praní a bělení (pračky na -), práškovací stroje, prodejní automaty, prosévací stroje, prosívací zařízení, prosívačky, proudové motory, s výjimkou motorů pro pozemní vozidla, provzdušňovací čerpadla do akvárií, průbojníky pro děrovací stroje, průmysl chemický (elektromechanické stroje pro -), pružiny (části strojů), přehříváče, přepravníky (důlní), převodová zařízení pletacích strojů, převodové hřídele (jiné než pro pozemní vozidla), převodové hřídele (ložiska pro -), převodové mechanismy, s výjimkou mechanismů pro pozemní vozidla, převodové skříně, s výjimkou převodovek pro pozemní vozidla, převodovky strojů, převody pro stroje, převody redukční, jiné než

pro pozemní vozidla, přístroje na zpracování plastů, přívody pro karburátory, pudlovací stroje, pumpy vakuové (stroje), radlice, rafinace ropy (stroje pro -), rakety (stroje na vyplétání -), ratinovací stroje, razicí stroje, redukční převody, jiné než pro pozemní vozidla, redukční ventily (části strojů), regulátory (části strojů), regulátory otáček pro stroje, motory a hnací stroje, regulátory tlaku (části strojů), revolverové hlavy svislé, roboty (elektrické kuchyňské), roboty (stroje), rolety (elektrická zařízení k ovládání -), rotační tiskové stroje (rotačky), rovnací stroje, rozmělnovače (stroje), rozprašovače (stroje), rozprašovače odpadních vod, rozprašovače vůní nebo dezinfekčních prostředků (jako příslušenství k vysavačům), rozstřikovače odpadních vod, rozvaděče automatické, automatické distribuční stroje, rudy (stroje na zpracování-), rydla (stroje), rypadla, rytecké stroje, řemenice (adhezni pásy pro -), řemenice (části strojů), řemeny pro dopravníky, řemeny pro dynamy, řemeny pro motory, řemeny pro motory (jiné než pro pozemní vozidla), řemeny pro stroje, řemeny pro výtahy, řemeny třecí pro řemenice, řemeny ventilátorů pro motory a hnací stroje, řetěz k elevátoru (část stroje), řetězy hnací, jiné než pro pozemní vozidla, řetězy hnací, s výjimkou řetězů pro pozemní vozidla, řezací hořáky termické (stroje), řezací přístroje (elektrický oblouk), řezací stroje, řezačky na slámu, řezačky slámy (nože pro -), řezání (hořák plynový pro -), řezání závitů (stroje na -), řezné nože (části strojů), řezné nože pro řezačky, sací dmychadla, sací stroje pro průmyslové účely, sáčky pro vysavače, samomazná ložiska, samoregulační palivová čerpadla, samovazače obilí, sáně pro pletací stroje, sázecí stroje (fotosazba), sázecí stroje (tiskárny), sběrné kartáče pro dynamy, sečí stroje, segmenty pístní, sekáče (strojní), sekáče na maso (stroje), sekačky (stroje), sekačky na trávu (stroje), seno (vázací stroje na -), separátory, separátory oleje (parní), sešivací stroje (drátovky), setrvačnický (části strojů), setrvačnický pro stroje, schody pohyblivé (eskalátory), silnice (stroje pro -), silniční čističí stroje (s vlastním pohonem), silniční válce, síta (stroje nebo části strojů), síta na škváru (stroje), síť (navijáky na rybářské -), sklíčidla upínací (části strojů), sklo (stroje na zpracování -), skříně (části strojů), skříně klikové pro stroje, motory a hnací stroje, sláma (řezačky na -), slévárny (stroje pro -), směšovací zařízení (palivová) pro spalovací motory, smykadla pro pletací stroje, sodová voda (zařízení na výrobu -), soukolí (části strojů), soukolí jiná než pro motorová vozidla, soustruhy (obráběcí stroje), spalovací motory (zapalovací zařízení pro -), spojky hřídelové (stroje), spojky, s výjimkou spojek pro pozemní vozidla, spojky, s výjimkou spojek pro pozemní vozidla, spojovací části (části strojů), spojiče paliva pro motory a hnací stroje, spřádací kolovraty, spřádací stroje, startéry pro motory a hnací stroje, statory (části strojů), stavy tkalcovské, stereotypové stroje (pro tisk), stereotypy (stroje), pro tisk, stlačený vzduch (hnací stroje na -), stojany strojů, stoly pro stroje, stroje na montáž jízdních kol, stroje na pečutění lahví, stroje na splétání provazů, stroje na sycení nápojů plynem, stroje na třídění odpadu, stroje na uzavírání lahví, stroje na výrobu cigaret pro průmyslové účely, stroje na výrobu másla, stroje na zpracování usní, stroje pro vyplétání raket, stroje sázecí pro fotosazbu, stroje, motory a hnací stroje (klikové skříně pro -), strojní kola, strojní nůžky, strouhací stroje na zeleninu, strukové gumy pro dojící stroje, stříhací stroje elektrické, stříhací strojky na zvířecí srst, stříkácí pistole na barvu, suportové skříně (krycí desky soustruhu), suporty (části strojů), svářecí přístroje (elektrické -), svářecí zařízení elektrické, svářecí obalů z plastických hmot (elektrické -), sváření elektrickým obloukem (zařízení na -), svařovací stroje elektrické, svařování (plynové přístroje pro -), svařování (želízka pro -), plynem, svíčky zapalovací pro spalovací motory, svíčky žhavicí pro naftové motory, šamponovací stroje a přístroje na koberce, elektrické, šicí stroje, škrabací stroje na zeleninu, šlehače (elektrické), šlehače (elektrické) pro domácnost, šrotovníky (stroje), tabák (stroje na zpracování -), tažení kovů (stroje na -), těstoviny (stroje na výrobu -), textilní průmysl (stroje pro -), tiskárenské kazety na matrice, tiskařská písmena (stroje na odlévání -), tiskařské desky, tiskařské lisy pro tisk na plech, tiskařské stroje, tiskařské stroje (barvicí zařízení pro -), tiskařské válce, tiskařské válce (části strojů), tkalcovské stavy (cívky pro -), tkalcovské stavy (cívky pro -), tkalcovské stavy (vřeteny pro -), tlakové regulátory (části strojů), tlouky (stroje), tlumiče (písty pro §), části strojů, tlumiče na motory a hnací stroje, tlumiče pro motory a hnací stroje, trubky kotlové (části strojů), třídící stroje, třídící stroje pro průmysl, třídíče odpadu, třídíčky obilí, turbíny (hydraulické), turbíny, s výjimkou turbín pro pozemní vozidla, turbokompresory, tvářecí stroje, tyče (spojovací -) pro stroje, motory a hnací stroje, typografické lis, typografické stroje, ucpávková pouzdra (části strojů), ucpávky (části strojů), uhlíkové kartáče (elektrické), chyty motorů jiné než pro pozemní vozidla, umělé líhně pro kuřata, upínací desky (stoly) pro stroje, upínací zařízení strojního nářadí a nástrojů, upínače nožů (části strojů), upínače nožů (části strojů), usně (stroje na zpracování -), ústrojí převodová, jiná než pro pozemní vozidla, uzavírání lahví (stroje na -), uzenařské výrobky (stroje na výrobu -), válce (písty do -), válce pro motory a hnací stroje, válce pro stroje, válce pro válcovací

stolice, válce tiskařské, válce tiskařské pro tiskařské stroje, válcovací tratě, válečková ložiska, valivá ložiska pro stroje, vázací stroje na seno, ventily (kohouty) (části strojů, motorů a hnacích strojů), ventily redukční (části strojů), ventily zpětné (části strojů), větráky pro motory a hnací stroje, větrné turbíny, vibrátory (stroje pro průmyslové účely, vika (části strojů), vinné hrozny (lisy na -), vnitřní závitovky (matkořezy), vodící zařízení (části strojů), volnoběžky, s výjimkou volnoběžek pro pozemní vozidla, vrátky (bubnová zdvihadla), vrtací hlavy (části strojů), vrtací korunky (části strojů), vrtací stroje, vrtačky (elektrické ruční), vrátková sklíčidla (části strojů), vrátková sklíčidla (části strojů), vrtáky (důlní), vrtná zařízení, včetně plovoucích, vřeteny pro tkalcovské stavy, vstřikovací zařízení pro motory, vulkanizační zařízení, výdejní stojany pro čerpací stanice, (palivová výdejní čerpadla), výměníky tepla (části strojů), vyvorače (stroje), vypouštěcí kohouty, vysavače (sáčky pro -), vysavače prachu, vysavače prachu (hadice k -), vysavače prachu (příslušenství pro rozptylování vůní a dezinfekčních přípravků pro -), vysávání prachu (čističí zařízení pro -), výstelky ložisek pro stroje, výsypky (mechanické), vyšívací stroje (bubny pro -), výtahová zařízení, výtahy (jiné než lyžařské vleky), výtahy (zařízení pro ovládání -), výtahy nákladní, vytápěcí zařízení (čerpadla pro -), výtláčné ventily (části strojů), vytlačování tmelů (pistole pro - na stlačený vzduch, vývěvy (stroje), vzduchové kompresory (zařízení garáží), vzduchové pistole na vytlačování tmelů, vzduchové polštáře (zařízení na manipulaci s nákladem), vznášedla (hnací stroje pro -), vznášedla (pohony pro -), zachytávače a sběrače bláta (stroje), zapalovací induktry, zapalovací svíčky pro spalovací motory, zapalovací zařízení spalovacích motorů, zápusťkové lisovací stroje, zařízení na řezání elektrickým obloukem, zařízení na sváření elektrickým obloukem, zařízení na výrobu sodovky, zařízení pro ovládání výtahů, zásobníky s mechanickým výsypem, zatavovací stroje pro průmyslové účely, zátkovače lahví (stroje), závěsy (části strojů), zavírače dveří elektrické, zavírače dveří, hydraulické, zavírače dveří, pneumatické, zavírače oken, elektrické, zavírače oken, hydraulické, závitovězná stroje, závitovězky, zavlažovači stroje pro zemědělské účely, zdvihací zařízení, zdvihací zařízení (stroje), zdvihadla pro vagóny, zdviháky (stroje), zdviže (jiné než lyžařské vleky), zemědělské dopravníky, zemědělské nářadí velké (s výjimkou ručního), zemědělské stroje, zemní práce (stroje na -), exkavátory, znečišťování motorů (zařízení zabraňující -) (nikoliv pro motorová vozidla), zvedací stroje, zvedáky (stroje), zvedáky s hřebbenovým pohonem, zvířecí srst (strojky na stříhání -), žací a vázací stroje, žací mlátičky, žací stroje, žací stroje (nože pro -), ždímačky pro prádelny, žehličky stroje, železnice (stroje na stavbu -), žhavicí svíčky pro naftové motory; (42) aktualizace počítačových programů, analýza vody, analýzy chemické, analýzy těžby ropných polí, architektonické poradenství, architektura, badání (podmořské -), bakteriologický výzkum, biologický výzkum, cloudové výpočetní systémy (služby), dálkové sledování počítačových systémů, dárkové balení, design (umělecký -), design průmyslový, digitalizace dokumentů (skenování), elektronické ukládání dat, energetický audit, expertizy, fyzikální (výzkum), geodézie, geologické expertizy, geologický výzkum, grafologie, hodnocení dřeva na stojato, hodnocení vlny (kvality -), hosting webových stránek, chemický výzkum, chemie (služby v oblasti -), instalace počítačových programů, interiérová výzdoba, inženýrské práce (expertizy), kalibrování (měření), kartografické služby, klinické studie, kontrola kvality, kontrola ropných věží, konzultace (v oblasti počítačového softwaru), konzultace v oblasti úspor energie, konzultace v oblasti webového designu, konzultační služby v oblasti informačních technologií, kopírování počítačových programů, laboratorní (vědecké) služby, materiál (zkoušky -), meteorologické informace, návrhářství (oděvní -), navrhování obalů, obalový design, obnova počítačových dat (regenerace), oděvní návrhářství, ochrana životního prostředí (výzkum), ověřování pravosti uměleckých děl, plánování městské výstavby, počítače (pronájem -), počítačové programování, počítačové programy (aktualizace), počítačové programy (instalace -), počítačové systémové analýzy, počítačový hardware (poradenství v oblasti navrhování a vývoje -), podmořský výzkum, poskytování informací o výpočetní technice a programování přes webové stránky, poskytování vědeckých informací, rad a konzultací ve vztahu k uhlíkovým kompenzacím, poskytování vyhledávačů pro internet, programy počítačů (údržba -), projekce (stavební), projektová činnost, studie technických projektů, projektové studie technické, pronájem počítačového serveru (serverhosting), pronájem počítačového software, pronájem webových serverů, průmyslový design, průzkum (geologický -), průzkum (ropný -), průzkum (technický -), předpověď počasí, přenos dat nebo dokumentů z fyzických nosičů na elektronické nosiče, převod (konverze) dat a počítačových programů (ne fyzický), ropa (ropný průzkum), ropná pole (průzkum -), ropné věže (testování -), služby v oblasti chemie, služby v oblasti ochrany proti počítačovým virům, software (pronájem počítačového -), software (tvorba -), software jako služba (SaaS),

strojírenství (výzkum v oboru -), studie technických projektů, technický průzkum, textil (zkoušení -), těžba ropných polí (analýzy -), tvorba správy webových stránek (pro třetí osoby), tvorba počítačových systémů, tvorba software (počítačových programů), umělý déšť (vytvoření -), umístování webových stránek, vědecký výzkum, vozidla (- technické kontroly), vyhledávače (poskytování) pro internet, vývoj a výzkum nových výrobků (pro jiné), výzdoba interiérů, výzkum (biologický -), výzkum (fyzikální -), výzkum (geologický -), výzkum bakteriologický, výzkum v oblasti kosmetiky, výzkum v oboru strojírenství, výzkum v oblasti ochrany životního prostředí, zálohování externí, zeměměřičství.

(730) **Alpha Electric s.r.o.**, Pod Ohradou, Nové Město 700, Rokycany, 33701, CZ

(210) **O-548064**

(220) 21.05.2018

(320) 21.05.2018

(511) 7, 42

(540)



(510) (7) 3D tiskárny, acetylén (čističí zařízení na -), adhezni (třecí) řemeny pro řemenice, akvária (vzduchová čerpadla pro -), alternátory, armatury pro parní kotle, asfalt (stroje na -), asfaltovací stroje, automatické kotvy pro námořní účely, automaty prodejní, automobily (mycí linky pro -), balení (stroje pro -), barvicí zařízení pro tiskařské stroje, barvy (stříkačnické pistole na -), beranidla (stroje), běžecké propletací stroje, brány zemědělské, brzdící stroje důlní, brusky (stroje), brusky nástrojové (ostříčky), brusné kameny (části strojů), brusné kotouče (části strojů), brzdová obložení, s výjimkou brzdových obložení pro vozidla, brzdové čelisti, s výjimkou brzdových čelistí pro vozidla, brzdové destičky jiné než pro vozidla, brzdy (díly -), nikoliv pro motorová vozidla, bubny (části strojů), bubny (části tiskařských lisů), bubny pro vyšívací stroje, buchary, buldozéry, centrifugy, cívky (části strojů), cívky pro tkalcovské stavy, cukry (stroje na výrobu -), čerpadla (části strojů, motorů a hnacích strojů), čerpadla (stroje), čerpadla mazací, čerpadla na pivo, čerpadla na stlačený vzduch, čerpadla odstředivá, čerpadla palivová samoregulační, čerpadla pro akvária (vzduchová), čerpadla pro vytápěcí zařízení, čerpadlové membrány, čističí centrální vakuové zařízení, čističí filtry ochlazovacího vzduchu (pro motory), čističí přístroje parní, čističí stroje silniční (s vlastním pohonem), čističí zařízení pro acetylen, čističí zařízení vysokotlaká, čističky obilí, čištění (stroje a přístroje na -), elektrické, člunky (části strojů), čluny (motory pro -), dávkovače (části strojů), dávkovače lepicí pásy (stroje), dělicí stroje, děrovačky (stroje), desky pro plochý tisk, dezintegrátory, diamanty sklenářské (části strojů), dmyhadla pro kompresi, dmyhadla pro stlačování odsávání a dopravu plynů, dojící stroje, dojící stroje (strukové gumy (odsávačky) pro -), dokončovací obráběcí stroje, dopravníky (pásky pro -), dopravníky (stroje), dopravníky pásové, dopravníky pneumatické, dopravníky potrubní pneumatické, dopravníky stroje, drážkovací stroje, drážkovače (příslušenství strojů), drtičí zařízení, drtiče (stroje), drtiče (stroje) pro průmyslové účely, drtiče kuchyňské, elektrické, dřevoobráběcí stroje, důlní stroje, důlní vrtáky, dynamo, dynamo (řemeny pro -), dynamo pro jízdní kola, ejektory (proudová čerpadla), ekonomizéry paliva pro motory a hnací stroje, elektrická zařízení k ovládní záclon nebo rolet, elektrické generátory (zdroje), elektrické mlýnky (pro domácnost), elektrické otvírače plechovek, elektrické pokovovací stroje, elektrické svářečské zařízení, elektricky poháněné kartáče (části strojů), elektrody pro svářečské stroje, elektrody pro svařování plynem, elevátory (řetězy pro -), části strojů, elevátory (výtahy), eskalátory, pohyblivá schodiště, etiketovací stroje, extraktory (vyhazovače důlní), filtrační zařízení (vločky pro -), filtrovací stroje, filtry (části strojů nebo motorů), filtry na čištění ochlazovacího vzduchu (pro motory), formy (části strojů), fotosazba (sázecí stroje pro -), frézky (stroje), fukary (obilní odstředivky), fukary na obilí, galvanizační stroje, generátorová soustrojí nouzová, generátory elektrické, generátory proudu, generátory střídavého proudu, hadice k vysavačům prachu, hadice pružné (navijáky pro -), hevery (stroje), hladicí lisy, hlavy válců pro motory, hnací motory, s výjimkou

řetězů pro pozemní vozidla, hnací stroje lodní, hnací stroje, s výjimkou hnacích strojů pro pozemní vozidla, hnětačí stroje, hoblovky (stroje), hořáky na řezání, plynové, hořáky řezací (stroje), hořáky svařovací plynové, hrabací stroje (hrabačky), hrábě pro hrabací stroje, hrnčířské kruhy (strojí), hřídele (ložiska pro -), hřídele klikové, hřídele pro stroje, hřídele převodové (jiné než pro pozemní vozidla), hřídelové spojky (stroje), hydraulická ovládací zařízení pro stroje, motory a hnací stroje, hydraulické hnací stroje a motory, hydraulické turbíny, chladičí zařízení (kompresory pro -), chladiče pro motory a hnací stroje, chladiče vzduchové, chléb (stroje na krájení -), chodníky (pohyblivé chodníky), jeřáby, jeřáby mostové, jeřáby otočné sloupové, jízdní kola (stroje pro montáž -), kalandry (hladící stroje), kalolisy, kámen (stroje na opracování -), karburátory, karburátory (přívody pro -), kardanové spojky, kartáče (části strojů), kartáče sběrné pro dynamo, kartáče uhlíkové (elektr.), katalyzátory pro motory a stroje (nikoliv pro motorová vozidla), kazety na matrice (tiskárenské -), kladiva (části strojů), kladiva elektrická, kladiva pneumatická, kladkostroje, kladky (části strojů), klece pro kuličková ložiska, klepací stroje, klikové hřídele, klikové skříně pro stroje, motory a hnací stroje, kliky (části strojů), kloubové spojky, knihvazácká zařízení a stroje pro průmyslové účely, koberec (stroje a přístroje na čištění pomocí šamponů, elektrické), kola strojů, kolejnice (stroje na pokládání-), kolovraty spřádací, kompresory (stroje), kompresory pro chladičí zařízení, kompresory vzduchové (zařízení garáží), kondenzát (odvadeče -), kondenzátory vzduchové, konvertory pro katalýzu, konvertory pro ocelárny, konzoly (nosné -) pro stroje, kopyta obuvnická (části strojů), kotlové trubky (části strojů), kotvy (automatické) pro námořní účely, kouřovody parních kotlů, kovací stroje, kovoobráběcí stroje, kraječe chleba (stroje), krajky (stroje na výrobu -), krmíče (mechanizované pro dobytek), kroužky (klece) pro kuličková ložiska, kroužky mazací (části strojů), kroužky pístní, kryty (části strojů), kuchyňské elektrické roboty, kuchyňské stroje, elektrické (s výjimkou strojů na vaření), kuličková ložiska, kultivátory (motorové -), kultivátory (stroje), kůže (stroje na zpracování -), látací stroje, lepicí pásy (dávkovací stroje), lepidla (pistole elektrické na -), leštění (stroje a přístroje na -), elektrické, lešticí stroje, lešticí stroje na parkety, elektrické, letadlové motory, letecké motory, líhne umělé pro kuřata, lisovací stroje, lisovací stroje na odpad, lisovací stroje zápusťkové, lisování, vakuování a doprava obilí (stroje na -), lisy (stroje pro průmyslové účely), lisy hladicí, lisy košíkové, lisy na krmivo, lisy na ovoce (elektrické), pro domácnost, lisy na víno, lisy tiskařské, lisy typografické, lodě (motory pro -), lopatky (části strojů), lopaty mechanické, loupací stroje, loupací stroje na kukuřici a zmo, loupání obilí (stroje na -), ložiska (části strojů), ložiska (klece pro kuličková -), ložiska kuličková, ložiska pro převodové hřídele, ložiska samomazná, ložiska válečková, ložiska valivá pro stroje, ložiskové čepy (části strojů), ložiskové skříně (části strojů), magnety zapalovací, mandly, manipulační zařízení (na principu vzduchového polštáře), manipulační zařízení pro nakládání a vykládání, manipulátory (stroje), automatické, máselnice strojní, masové mlýnky (stroje), automatické, matrice (kazety na -) (tiskárenské), matrice tiskárenské, mazací kroužky (části strojů), maznice (Staufferovy) (části strojů), mechanické ruční nástroje a nářadí, mechanismy pohonné, jiné než pro pozemní vozidla, mechanismy převodové pro pletací stroje, měchy (části strojů), měchy kovářské, membrány pro čerpadla, měniče točivého momentu, jiné než pro pozemní vozidla, míchací zařízení, míchačky, míchačky na betonovou směs (stroje), minerální vody (zařízení na výrobu -), mísící kuchyňské stroje elektrické, mixéry (stroje), mizdřící stroje, mlátičky, mléčnické stroje, mlékárenské stroje, mlýnky na kávu, jiné než na ruční pohon, mlýnky pro domácnost, s výjimkou ručních, mlýnské kameny, mlýny (stroje), mostové jeřáby, motocykly (nožní startéry pro -), motorové kultivátory, motory (vstříkovací zařízení pro -), motory a hnací stroje (tlumiče na -), motory elektrické, s výjimkou motorů pro pozemní vozidla, motory hydraulické, motory lodní, motory, s výjimkou motorů pro pozemní vozidla, mycí linky na automobily, mycí zařízení, myčky lahví, myčky na nádobí, mykací povlaky (části mykacích strojů), mykací stroje, nádobí (myčky na -), nádrže expanzní (části strojů), nakládací rampy, nákladní vozy (zdvižná zařízení pro -), nákladní výtahy, napájecí voda (odvzdušňovače -), napájecí zařízení pro parní stroje, nápoje (stroje na výrobu -), elektromechanické, nápravy pro stroje, nástroje (části strojů), nástroje (upínací zařízení pro -), nástroje a nářadí (ruční), mechanické, nástroje a nářadí (ruční), mechanické, nástrojové brusky (ostříčky), natěračské stroje, navijáky (části strojů), navijáky (mechanické) pro pružné hadice, navijáky sítí (rybářské), navijací zařízení (mechanická), naviječky pro tkalcovské stavy, nosné konzoly pro stroje, nože (části strojů), nože elektrické, nože pro žací stroje, nožní pohony pro šicí stroje, nožní startéry pro motocykly, nůžky (strojky) na střihání zvířecí srsti, nůžky elektrické, nýtovací stroje, nýtovačky, obilí (dmyhadla nebo fukary na lisování, odsávání a dopravu -), obilí (stroje na loupání -), obilní mlýny, obilní mlýny (stroje), obilní žací stroje, obráběcí stroje, obrábění (zařízení na -), obrabeče

sena (stroje), obrážecí stroje, obrubovací- lemovací stroje, obtahovací brusky, obuv (leštící přístroje pro elektrické), obuvnická kopyta (části strojů), ocelárny (konvertory pro -), odlévání tiskařských písmen (stroje pro -), odlučovače, odlučovače oleje (pamí), odlučovače vody, odvodňovače, odmašťovací zařízení (stroje), odpad (stroje na lisování-), odpad (stroje na třídění), odpad (zařízení na třídění a zpracování -), odprašnění (čisticí zařízení pro -), odsávací stroje pro průmyslové účely, odsávače prachu a jiných nečistot, odsávačky pro dojíací stroje, odstopkovačky (stroje), odstředivé mlýny, odstředivky (stroje), odstředivky (bez ohřevu), odstředivky na smetanu nebo mléko, odváděče kondenzátu, odvodňovací stroje, odvodušovače napájecí vody, ohřivače vody (části strojů), ohýbací stroje, ochranné kryty (části strojů), ochranné kryty (části strojů), ojnice pro stroje, motory a hnací stroje, oplachovací stroje, oplétací stroje, ořezávací stroje, otečné pamí lisy pojízdné, pro výrobu tkanin, otvírače (na plechovky) elektrické, otvírače dveří (elektrické -), otvírače dveří, hydraulické, otvírače dveří, pneumatické, otvírače konzerv, elektrické, otvírače oken, elektrické, otvírače oken, hydraulické, otvírače oken, pneumatické, otvíračky (na konzervy) elektrické, ovládací kabely pro stroje, motory a hnací stroje, ovládací mechanismy pro stroje, motory a hnací stroje, ovládací zařízení (hydraulická) pro stroje, motory a hnací stroje, ovládací zařízení (pneumatická) pro stroje, motory a hnací stroje, ovoce (elektrické lisy na -), pro domácnosti, ozubená kola, jiná než pro pozemní vozidla, pájecí (letovací) lampy, pájecí lampy na plynový pohon, páječky (elektrické -), pájení (plynové přístroje pro -), pákové buchary, palivová čerpadla pro čerpací stanice (výdejní stojany pro -), palivová čerpadla samoregulační, palivové konvertory pro zážehové motory, papírenské stroje, parkety (elektrické leštiče na -), parní generátory, parní kondenzátory (části strojů), parní kotle, parní kotle (armatury, fitinky pro -), parní kotle (kouřovody pro -), parní kotle (napájecí zařízení pro -), parní kotle (sběrače kotelního kamene pro -), parní lisy (otočné), pojízdné, pro výrobu tkanin, parní motory, pamí válce, pásové dopravníky, pastování (elektrické stroje a přístroje na -), pásy pro dopravníky, pečetící stroje (na lahve), pěchovací stroje, pěchovadla (stroje), pilové listy (části strojů), pily (stroje), pily řetězové, pily stolové kotoučové (části strojů), pily (stroje), pily řetězové, pily stolové kotoučové (části strojů), písní kroužky, písní segmenty, pistole (nářadí s užitím výbušniny), pistole (stříkací na -), pistole lepicí elektrické, pistole na vytlačování tmelů (na stlačený vzduch), pistole stříkací na barvy, pisty (části strojů nebo hnacích strojů), pisty (pro válce), pisty pro motory, pisty tlumičů (části strojů), pivní čerpadla, pivo (zařízení na stáčení -), pod tlakem, pivovary (stroje pro -), plecí stroje, plečky (stroje), pletací stroje, pletací stroje (běžce pro -), pletací stroje (převodová zařízení pro -), pletací stroje (sáně, suporty pro -), pletací stroje (smykadla pro -), plnicí dmyhadla, plnicí stroje, plnicí lahvi, pluhy, pluhy (radlice pro -), pluhy na odstraňování dříví, pluhy sněhové, pluhy vinařské, plunžrové písty, plyny (dmyhadla pro stlačování, odsávání a dopravu -), pneumatická kladiva, pneumatická ovládací zařízení pro stroje, motory a hnací stroje, pneumatické dopravníky, pneumatické zvedáky, podavače papíru (tisk), podstavce strojů, pohonné mechanismy, jiné než pro pozemní vozidla, pohony (nožní -) pro šicí stroje, pohyblivé schody (eskalátory), pohyblivý chodník (chodníky), pokrmy (elektricko-mechanické stroje na přípravu -) polygrafické lisy, potrubí výfukové pro motory, potrubní dopravníky (pneumatické), pouzdra (části strojů), prací stroje, pračky (prádlo), pračky na praní a barvení, pračky uváděné do chodu vhozením mince, prach (čisticí zařízení na odstraňování-), prach (čisticí zařízení pro vysávání-u), praní a bělení (pračky na -), práškovací stroje, prodejní automaty, prosévací stroje, prosivací zařízení, prosívačky, proudové motory, s výjimkou motorů pro pozemní vozidla, provzdušňovací čerpadla do akvárií, průbojníky pro děrovací stroje, průmysl chemický (elektromechanické stroje pro -), pružiny (části strojů), přehříváče, přepravníky (důlní), převodová zařízení pletacích strojů, převodové hřídele (jiné než pro pozemní vozidla), převodové hřídele (ložiska pro -), převodové mechanismy, s výjimkou mechanismů pro pozemní vozidla, převodové skříně, s výjimkou převodovek pro pozemní vozidla, převodovky strojů, převody pro stroje, převody redukční, jiné než pro pozemní vozidla, přístroje na zpracování plastů, přívody pro karburátory, pudlovací stroje, pumpy vakuové (stroje), radlice, rafinace ropy (stroje pro -), rakety (stroje na vyplétání -), ratinovací stroje, razicí stroje, redukční převody, jiné než pro pozemní vozidla, redukční ventily (části strojů), regulátory (části strojů), regulátory otáček pro stroje, motory a hnací stroje, regulátory tlaku (části strojů), revolverové hlavy vislé, roboty (elektrické kuchyňské), roboty (stroje), rolety (elektrická zařízení k ovládání -), rotační tiskové stroje (rotačky), rovníací stroje, rozmělnovače (stroje), rozprašovače (stroje), rozprašovače odpadních vod, rozprašovače vůni nebo dezinfekčních prostředků (jako příslušenství k vysavačům), rozstřikovače odpadních vod, rozváděče automatické, automatické distribuční stroje, rudy (stroje na zpracování-), rydla (stroje), rypadla, rytecké stroje, řemenice (adhezni pásy pro -), řemenice (části strojů),

řemeny pro dopravníky, řemeny pro dynamy, řemeny pro motory, řemeny pro motory (jiné než pro pozemní vozidla), řemeny pro stroje, řemeny pro výtahy, řemeny třecí pro řemenice, řemeny ventilátorů pro motory a hnací stroje, řetěz k elevátoru (část stroje), řetězy hnací, jiné než pro pozemní vozidla, řetězy hnací, s výjimkou řetězů pro pozemní vozidla, řezací hořáky termické (stroje), řezací přístroje (elektrický oblouk), řezací stroje, řezačky na slámu, řezačky slámy (nože pro -), řezání (hořák plynový pro -), řezání závitů (stroje na -), řezné nože (části strojů), řezné nože pro řezačky, sací dmyhadla, sací stroje pro průmyslové účely, sáčky pro vysavače, samomazná ložiska, samoregulační palivová čerpadla, samovazače obilí, sáně pro pletací stroje, sázecí stroje (fotosazba), sázecí stroje (tiskárny), sběrné kartáče pro dynamy, secí stroje, segmenty písní, sekáče (strojní), sekáče na maso (stroje), sekačky (stroje), sekačky na trávu (stroje), seno (vázací stroje na -), separátory, separátory oleje (pamí), sešivací stroje (drátovky), setrvačníky (části strojů), setrvačníky pro stroje, schody pohyblivé (eskalátory), silnice (stroje pro -), silniční čisticí stroje (s vlastním pohonem), silniční válce, síta (stroje nebo části strojů), síta na škváru (stroje), síť (navijáky na rybářské -), sklíčidla upínací (části strojů), sklo (stroje na zpracování -), skříně (části strojů), skříně klikové pro stroje, motory a hnací stroje, sláma (řezačky na -), slévárny (stroje pro -), směšovací zařízení (palivová) pro spalovací motory, smykadla pro pletací stroje, sodová voda (zařízení na výrobu -), soukolí (části strojů), soukolí jiná než pro motorová vozidla, soustruhy (obráběcí stroje), spalovací motory (zapalovací zařízení pro -), spojky hřídelové (stroje), spojky, s výjimkou spojky pro pozemní vozidla, spojky, s výjimkou spojky pro pozemní vozidla, spojovací části (části strojů), spořiče paliva pro motory a hnací stroje, spřádací kolovraty, spřádací stroje, startéry pro motory a hnací stroje, statory (části strojů), stavy tkalcovské, stereotypové stroje (pro tisk), stereotypy (stroje), pro tisk, stlačený vzduch (hnací stroje na -), stojany strojů, stoly pro stroje, stroje na montáž jízdních kol, stroje na pečetení lahví, stroje na splétání provazů, stroje na syčení nápojů plynem, stroje na třídění odpadu, stroje na uzavírání lahví, stroje na výrobu cigaret pro průmyslové účely, stroje na výrobu másla, stroje na zpracování usní, stroje pro vyplétání raket, stroje sázecí pro fotosazbu, stroje, motory a hnací stroje (klikové skříně pro -), strojní kola, strojní nůžky, strouhací stroje na zeleninu, strukové gummy pro dojíací stroje, stříhačí stroje elektrické, stříhačí strojky na zvířecí srst, stříkací pistole na barvu, suportové skříně (krycí desky soustruhy), suporty (části strojů), svářecí přístroje (elektrické -), svářecí zařízení elektrické, svářecí obalů z plastických hmot (elektrické -), svářecí elektrickým obloukem (zařízení na -), svařovací stroje elektrické, svařování (plynové přístroje pro -), svařování (želízka pro -), plynem, svíčky zapalovací pro spalovací motory, svíčky žhavicí pro naftové motory, šamponovací stroje a přístroje na koberce, elektrické, šicí stroje, škrabací stroje na zeleninu, šlehače (elektrické), šlehače (elektrické) pro domácnost, šrotovníky (stroje), tabák (stroje na zpracování -), tažení kovů (stroje na -), těstoviny (stroje na výrobu -), textilní průmysl (stroje pro -), tiskárenské kazety na matrice, tiskařská písmena (stroje na odlévání -), tiskařské desky, tiskařské lisy pro tisk na plech, tiskařské stroje, tiskařské stroje (barvicí zařízení pro -), tiskařské válce, tiskařské válce (části strojů), tkalcovské stavy (cívky pro -), tkalcovské stavy (cívky pro -), tkalcovské stavy (vřetena pro -), tlakové regulátory (části strojů), tlouky (stroje), tlumiče (písty pro §), části strojů, tlumiče na motory a hnací stroje, tlumiče pro motory a hnací stroje, trubky kotlové (části strojů), třídící stroje, třídící stroje pro průmysl, třídíče odpadu, třídíčky obilí, turbíny (hydraulické), turbíny, s výjimkou turbín pro pozemní vozidla, turbokompresory, tvářecí stroje, tyče (spojovací -) pro stroje, motory a hnací stroje, typografické lisy, typografické stroje, ucpávková pouzdra (části strojů), ucpávky (části strojů), uhlíkové kartáče (elektrické), chyty motorů jiné než pro pozemní vozidla, umělé líhně pro kuřata, upínací desky (stoly) pro stroje, upínací zařízení strojního nářadí a nástrojů, upínače nožů (části strojů), upínače nožů (části strojů), usně (stroje na zpracování -), ústrojí převodová, jiná než pro pozemní vozidla, uzavírání lahví (stroje na -), uzenařské výrobky (stroje na výrobu -), válce (písty do -), válce pro motory a hnací stroje, válce pro stroje, válce pro válcovací tratě, válce tiskařské, válce tiskařské pro tiskařské stroje, válcovací tratě, válečková ložiska, valivá ložiska pro stroje, vázací stroje na seno, ventily (kohouty) (části strojů, motorů a hnacích strojů), ventily redukční (části strojů), ventily zpětné (části strojů), větráky pro motory a hnací stroje, větrné turbíny, vibrátory (stroje pro průmyslové účely, víka (části strojů), vinné hrozny (lisy na -), vnitřní závitovky (matkořezy), vodící zařízení (části strojů), volnoběžky, s výjimkou volnoběžek pro pozemní vozidla, vrátky (bubnová zdvihadla), vrtací hlavy (části strojů), vrtací korunky (části strojů), vrtací stroje, vrtáčky (elektrické ruční), vrátková sklíčidla (části strojů), vrátková sklíčidla (části strojů), vrátky (důlní), vrtná zařízení, včetně plovoucích, vřetena pro tkalcovské stavy, vstříkovací zařízení pro motory, vulkanizační zařízení, výdejní stojany pro čerpací stanice, (palivová výdejní čerpadla), výměníky tepla (části strojů), vyorávače

(stroje), vypouštěcí kohouty, vysavače (sáčky pro -), vysavače prachu, vysavače prachu (hadice k -), vysavače prachu (příslušenství pro rozptylování vůni a desinfekčních přípravků pro -), vysávání prachu (čističí zařízení pro -), výstelky ložisek pro stroje, výsypky (mechanické), vyšívací stroje (bubny pro -), výtahová zařízení, výtahy (jiné než lyžařské vleky), výtahy (zařízení pro ovládání -), výtahy nákladní, vytápěcí zařízení (čerpadla pro -), výtlačné ventily (části strojů), vytlačování tmelů (pistole pro - na stlačený vzduch, vývěvy (stroje), vzduchové kompresory (zařízení garáží), vzduchové pistole na vytlačování tmelů, vzduchové polštáře (zařízení na manipulaci s nákladem), vznášedla (hnací stroje pro -), vznášedla (pohony pro -), zachytávače a sběrače bláta (stroje), zapalovací induktory, zapalovací svíčky pro spalovací motory, zapalovací zařízení spalovacích motorů, zápusťkové lisovací stroje, zařízení na řezání elektrickým obloukem, zařízení na sváření elektrickým obloukem, zařízení na výrobu sodovky, zařízení pro ovládání výtahů, zásobníky s mechanickým výsypem, zatavovací stroje pro průmyslové účely, zátkačové lahvi (stroje), závěsy (části strojů), zavírače dveří elektrické, zavírače dveří, hydraulické, zavírače dveří, pneumatické, zavírače oken, elektrické, zavírače oken, hydraulické, závitové stroje, závitové stroje, zavlažovací stroje pro zemědělské účely, zdvihací zařízení, zdvihací zařízení (stroje), zdvihadla pro vagóny, zdviháky (stroje), zdviže (jiné než lyžařské vleky), zemědělské dopravníky, zemědělské nářadí velké (s výjimkou ručního), zemědělské stroje, zemní práce (stroje na -), exkavátory, znečišťování motorů (zařízení zabraňující -) (nikoliv pro motorová vozidla), zvedací stroje, zvedáky (stroje), zvedáky s hřebenovým pohonem, zvířecí srst (strojky na stříhání -), žací a vázací stroje, žací mlátičky, žací stroje, žací stroje (nože pro -), ždímačky pro prádelny, žehličí stroje, železnice (stroje na stavbu -), žhavicí svíčky pro naftové motory; (42) aktualizace počítačových programů, analýza vody, analýzy chemické, analýzy těžby ropných polí, architektonické poradenství, architektura, bádaní (podmořské -), bakteriologický výzkum, biologický výzkum, cloudové výpočetní systémy (služby), dálkové sledování počítačových systémů, dárkové balení, design (umělecký -), design průmyslový, digitalizace dokumentů (skenování), elektronické ukládání dat, energetický audit, expertizy, fyzikální (výzkum), geodézie, geologické expertizy, geologický výzkum, grafologie, hodnocení dřeva na stojato, hodnocení vlny (kvality -), hosting webových stránek, chemický výzkum, chemie (služby v oblasti -), instalace počítačových programů, interiérová výzdoba, inženýrské práce (expertizy), kalibrování (měření), kartografické služby, klinické studie, kontrola kvality, kontrola ropných věží, konzultace (v oblasti počítačového softwaru), konzultace v oblasti úspor energie, konzultace v oblasti webového designu, konzultační služby v oblasti informačních technologií, kopírování počítačových programů, laboratorní (vědecké) služby, materiál (zkoušky -), meteorologické informace, návrhářství (oděvní -), navrhování obalů, obalový design, obnova počítačových dat (regenerace), oděvní návrhářství, ochrana životního prostředí (výzkum), ověřování pravosti uměleckých děl, plánování městské výstavby, počítače (pronájem -), počítačové programování, počítačové programy (aktualizace), počítačové programy (instalace -), počítačové systémové analýzy, počítačový hardware (poradenství v oblasti navrhování a vývoje -), podmořský výzkum, poskytování informací o výpočetní technice a programování přes webové stránky, poskytování vědeckých informací, rad a konzultací ve vztahu k uhlíkovým kompenzacím, poskytování vyhledávačů pro internet, programy počítačů (údržba -), projekce (stavební), projektová činnost, studie technických projektů, projektové studie technické, pronájem počítačového serveru (serverhosting), pronájem počítačového software, pronájem webových serverů, průmyslový design, průzkum (geologický -), průzkum (ropný -), průzkum (technický -), předpověď počasí, přenos dat nebo dokumentů z fyzických nosičů na elektronické nosiče, převod (konverze) dat a počítačových programů (ne fyzický), ropa (ropný průzkum), ropaná pole (průzkum -), ropané věže (testování -), služby v oblasti chemie, služby v oblasti ochrany proti počítačovým virům, software (pronájem počítačového -), software (tvorba -), software jako služba (SaaS), strojírenství (výzkum v oboru -), studie technických projektů, technický průzkum, textil (zkoušení -), těžba ropných polí (analýzy -), tvorba správy webových stránek (pro třetí osoby), tvorba počítačových systémů, tvorba software (počítačových programů), umělý déšť (vytvoření -), umístování webových stránek, vědecký výzkum, vozidla (- technické kontroly), vyhledávače (poskytování) pro internet, vývoj a výzkum nových výrobků (pro jiné), výzdoba interiérů, výzkum (biologický -), výzkum (fyzikální -), výzkum (geologický -), výzkum bakteriologický, výzkum v oblasti kosmetiky, výzkum v oboru strojírenství, výzkum v oblasti ochrany životního prostředí, zálohování externí, zeměměřičství.

(730) **Alpha Electric s.r.o.**, Pod Ohradou, Nové Město 700, Rokycany, 33701, CZ

(210) **O-548080**
(220) 21.05.2018
(320) 21.05.2018
(511) 35, 37, 38, 39, 41, 43, 45
(540)



(510) (35) propagační činnost, reklama, pomoc při řízení obchodní činnosti, obchodní administrativa, kancelářské práce; (37) stavebnictví, opravy lodí; (38) spoje (komunikace); (39) doprava, doprava lodní, doprava říční, jízda výletní lodí, balení a skladování zboží, organizování cest; (41) výchova, vzdělávání, zábava, sportovní a kulturní aktivity; (43) služby zajišťující stravování a nápoje, dočasné ubytování; (45) osobní a sociální služby spočívající v činnosti spojené s umožněním bezplatných jízd na lodích poskytované ostatními za účelem uspokojování potřeb jednotlivců.
(730) **Bergman Zdeněk**, Platněřská 191/4, Praha 1, Staré Město, 11000, CZ
(740) JUDr. Markéta Stiess Schönborn, advokátka, Rybná 682/14, Praha 1, 11000

(210) **O-548082**
(220) 21.05.2018
(320) 21.05.2018
(511) 35, 37, 38, 39, 41, 43, 45
(540)



(510) (35) propagační činnost, reklama, pomoc při řízení obchodní činnosti, obchodní administrativa, kancelářské práce; (37) stavebnictví, opravy lodí; (38) spoje (komunikace); (39) doprava, doprava lodní, doprava říční, jízda výletní lodí, balení a skladování zboží, organizování cest; (41) výchova, vzdělávání, zábava, sportovní a kulturní aktivity; (43) služby zajišťující stravování a nápoje, dočasné ubytování; (45) osobní a sociální služby spočívající v činnosti spojené s umožněním bezplatných jízd na lodích poskytované ostatními za účelem uspokojování potřeb jednotlivců.
(730) **Bergman Zdeněk**, Platněřská 191/4, Praha 1, Staré Město, 11000, CZ
(740) JUDr. Markéta Stiess Schönborn, advokátka, Rybná 682/14, Praha 1, 11000

(210) **O-548106**
(220) 22.05.2018
(320) 22.05.2018
(511) 9, 11, 37, 38
(540)



(510) (9) zařízení a přístroje pro vedení, přepínání, přeměnu, akumulaci, regulaci nebo řízení elektrického proudu; (11) zařízení na osvětlování, vytápění, výrobu páry, vaření, chlazení, sušení, ventilaci, rozvod vody a zařízení pro sanitární účely; (37) stavebnictví, opravy, instalační služby - různé opravy v oblasti elektroinstalace, nábytku, nástrojů a nářadí; (38) telekomunikace, služby umožňující alespoň jedné osobě komunikovat s jinou prostřednictvím smyslů.
(591) Barevná
(730) **ALARMOVÉ SYSTÉMY CZ s.r.o.**, Sinkulova 1209/40, Praha 4, Nusle, 14000, CZ

(210) **O-548125**
(220) 22.05.2018
(320) 22.05.2018
(511) 3, 5, 10, 25, 28
(540)



(510) (3) neléčivé kosmetické a toaletní přípravky, masážní gely k jiným než léčebným účelům, masážní oleje a mléka, neléčivé masážní krémy, dermatologické krémy (jiné než léčivé); (5) doplňky stravy pro neléčebné účely, dietetické potraviny upravené k léčebným účelům, dietetické přípravky upravené k lékařskému použití, dietetické potravinové přípravky upravené k léčebným účelům, potravní doplňky a dietetické přípravky, léčivé tělové krémy, léčivé terapeutické krémy, léčivé ochranné krémy, léčivé tělové gely, léčivé krémy na nohy, léčivé balzámy na nohy, léčivé balzámy na rty, víceúčelové léčivé analgetické balzámy, terapeutické léčivé přípravky do koupele, kinesiologické tejpovací pásy, samolepicí pásy pro terapeutické a lékařské potřeby, tejp; (10) ortopedické a pohybové pomůcky, ortopedické pásy, posilovací přístroje upravené pro lékařské použití, cvičební stroje pro terapeutické účely; (25) cvičební oděvy, oděvy, trika bez rukávů, běžecká trika a bundy, trička, trička s krátkým rukávem, trička s dlouhým rukávem, sportovní trička odvádějící vlhkost, mikiny, sportovní mikiny s kapucí, bundy s dlouhým rukávem (mikiny), sportovní tílka, čepice, sportovní čepice, koupací čepice, multifunkční šátky (šály), pokrývky hlavy, čepice s kšiltem, sportovní trička s krátkým rukávem, spodní prádlo, funkční spodní prádlo, rukavice, plavky, sportovní oděvy; (28) posilovací stroje, posilovací závaží na zápěstí, posilovací přístroje pro formování postavy (cvičební), sportovní potřeby a vybavení, činky, činky kettlebell, vzpěračské činky, tyče na činky (na vzpírání), švédské bedny, fitness cvičební stroje, plyometrické bedny, samonosné cvičební konstrukce.
(591) Barevná
(730) **REHASPOT TRADE s.r.o.**, Michelská 3/9, Praha 4, Michle, 14000, CZ
(740) Mgr. Ing. Martin Kopecký, advokátní kancelář, Mgr. Ing. Martin Kopecký, U Křížovatky 608, Kolín, Kolín IV, 28002

(210) **O-548220**
(220) 28.05.2018
(320) 28.05.2018
(511) 9, 37, 42, 45
(540)



(510) (9) stahovatelný počítačový software pro vzdálené monitorování a analýzu, bezdrátové ovladače pro dálkové monitorování a ovládání fungování a statusu bezpečnostních systémů, bezdrátové ovladače pro dálkové monitorování a ovládání fungování a statusu jiných elektrických, elektronických a mechanických zařízení nebo systémů, zabezpečovací poplašná zařízení (alarmy) (nikoliv pro vozidla), bezpečnostní kamery, poplašné systémy bezpečnostní poplašné systémy, nikoliv pro vozidla, bezpečnostní poplašné systémy (jiné než pro vozidla), přístroje na detekci vzloupání (jiné než pro vozidla), zařízení na detekci vniknutí (jiná než pro vozidla), přístroje na sběr dat, zařízení na sběr dat, víceúčelové kamery, montážní zařízení pro kamery, trojnožky nebo stativy pro fotografické přístroje a kamery, systémy zpracování dat, interaktivní počítačové systémy, obousměrné bezdrátové komunikační systémy systémy na zpracování dat, vstupní zařízení s detekcí pohybu, detektory pohybu, čidla pohybu, detektor pohybu, ovladače pohybu, detektory, detektory blízkostí, laserové detektory, laserové detektory rychlosti, interface pro detektory, laserové detektory, laserové čidla, laserové detektory rychlosti, alarmy (poplašná zařízení) a výstražná zařízení; (37) instalace bezpečnostních systémů, instalace počítačových systémů, informační služby v oblasti údržby bezpečnostních systémů, instalace a montáž alarmů, poplašných zařízení, zámků a zabezpečovacích zařízení, jejich údržba a opravy; (42) design počítačových systémů, tvorba počítačových systémů, vývoj počítačových systémů, vývoj systémů pro zpracování dat, návrh systémů pro ukládání dat; (45) monitorování bezpečnostních systémů, monitorování bezpečnostních systémů, přístroje pro vizuální monitorování, služby v oblasti monitorování poplachů, monitorování bezpečnostních a poplašných zařízení, poradenství v oblasti zabezpečení fyzické ochrany.
(591) Barevná
(730) **TACTICAWARE, s.r.o.**, Traťová 574/1, Brno, Horní Heršpice, 61900, CZ

(210) **O-548221**
(220) 28.05.2018
(320) 28.05.2018
(511) 9, 37, 42, 45
(540)



(510) (9) stahovatelný počítačový software pro vzdálené monitorování a analýzu, bezdrátové ovladače pro dálkové monitorování a ovládání fungování a statusu bezpečnostních systémů, bezdrátové ovladače pro dálkové monitorování a ovládání fungování a statusu jiných elektrických, elektronických a mechanických zařízení nebo systémů, zabezpečovací poplašná zařízení (alarmy) (nikoliv pro vozidla), bezpečnostní kamery, poplašné systémy bezpečnostní poplašné systémy, nikoliv pro vozidla, bezpečnostní poplašné systémy (jiné než pro vozidla), přístroje na detekci vzloupání (jiné než pro vozidla), zařízení na detekci vniknutí (jiná než pro

vozidla), přístroje na sběr dat, zařízení na sběr dat, víceúčelové kamery, montážní zařízení pro kamery, trojnožky nebo stativy pro fotografické přístroje a kamery, systémy zpracování dat, interaktivní počítačové systémy, obousměrné bezdrátové komunikační systémy systémy na zpracování dat, vstupní zařízení s detekcí pohybu, detektory pohybu, čidla pohybu, detektor pohybu, ovladače pohybu, detektory, detektory blízkosti, laserové detektory, laserové detektory rychlosti, interface pro detektory, laserové detektory, laserová čidla, laserové detektory rychlosti, alarmy (poplašná zařízení) a výstražná zařízení; (37) instalace bezpečnostních systémů, instalace počítačových systémů, informační služby v oblasti údržby bezpečnostních systémů, instalace a montáž alarmů, poplašných zařízení, zámků a zabezpečovacích zařízení, jejich údržba a opravy; (42) design počítačových systémů, tvorba počítačových systémů, vývoj počítačových systémů, vývoj systémů pro zpracování dat, návrh systémů pro ukládání dat; (45) monitorování bezpečnostních systémů, monitorování bezpečnostních systémů, přístroje pro vizuální monitorování, služby v oblasti monitorování poplachů, monitorování bezpečnostních a poplašných zařízení, poradenství v oblasti zabezpečení fyzické ochrany.

- (591) Barevná
(730) **TACTICAWARE, s.r.o.**, Traťová 574/1, Brno, Horní Heršpice, 61900, CZ

(210) **O-548294**

- (220) 30.05.2018
(320) 30.05.2018
(511) 35, 41, 43
(540)

hanzu はんず

(510) (35) reklama, propagace, řízení obchodní činnosti, obchodní administrativa, kancelářské práce; (41) vzdělávání, školení, zábava, sportovní a kulturní činnost; (43) služby zajišťující stravování a nápoje, dočasné ubytování.

- (730) **E EVENTS PRODUCTION, s.r.o.**, Mrštíkova 492/4, Praha 10, Strašnice, 10000, CZ

(740) Mgr. Martin Bahleda, advokát, Římská 526/20, Praha 2, Vinohrady, 12000

(210) **O-548374**

- (220) 02.06.2018
(320) 02.06.2018
(511) 3, 5, 44
(540)

minddren

(510) (3) čisticí, prací a mycí přípravky, mýdla, parfumerie (výrobky), vonné oleje, kosmetika a kosmetické přípravky, vlasová kosmetika, zubní pasty, masti (neléčivé), neléčivé ústní spreje, tělové spreje; (5) léčivé čaje, alkohol k léčebným účelům, sirupy pro farmaceutické účely, léčivá pleťová tonika, cukrovinky s léčivými přísadami, žvýkačky pro léčebné účely, vitamínové přípravky, doplňky stravy pro neléčebné účely, masti pro farmaceutické účely, minerální vody k lékařským účelům, farmaceutické přípravky, vitamínové tablety, potravní doplňky a dietetické přípravky, léčivé přísady do krmiv pro zvířata, léčivé potravinové doplňky, doplňky zdravé výživy vyrobené převážně z vitamínů, minerální potravinové doplňky, léčivé spreje, léčivé ústní spreje, nosní spreje pro léčebné účely; (44) lékařské služby, veterinární služby, poradenství v oboru péče o tělo a krásu, péče o čistotu a hygienu zvířat, hygienická a kosmetická péče.

- (730) **JOALIS s.r.o.**, Orlická 2176/9, Praha 3, Vinohrady, 13000, CZ

(740) Mgr. David Müller, Filipova 2016/6, Praha 4, Chodov, 14800

(210) **O-548382**

- (220) 03.06.2018
(320) 03.06.2018
(511) 36, 38, 39
(540)

KAMEJK

(510) (36) kontrola, vedení, ochrana, správa pozemků, budov a bytů, bytových i nebytových prostor, včetně pronájmu kanceláří a nemovitostí, vše spadající do této třídy; (38) vysílání a přenos rozhlasových a televizních programů, včetně kabelové televize, elektronická pošta, telekomunikace přes počítače a přes celosvětové počítačové sítě (Internet), elektronické vysílání, elektronické informační služby a elektronické zpravodajské kanceláře, telekonferenční služby, poskytování přístupu k celosvětové počítačové síti; (39) doprava, balení a skladování zboží, zprostředkování dopravy, doprava turistů, turistické kanceláře, s výjimkou kanceláří poskytujících hotelové rezervace, doprovázení turistů, zprostředkování prodeje vstupenek, jízdenek a letenek, rezervace v dopravě (letenky, jízdenky), rezervace - cestování, rezervace místenek, skladování údajů a dokumentů elektronicky uložených, zprostředkování prodeje a organizování cest, exkurzí, okružních výletů, prohlídek a zájezdů.

- (730) **Stejskal Miloš**, Krynická 498/15, Praha 8, Troja, 18100, CZ

(210) **O-548412**

- (220) 04.06.2018
(320) 04.06.2018
(511) 35, 36, 41
(540)

Spolehlivá
REALITKA



(510) (35) reklama, propagace, obchodní administrativa, kancelářské práce; (36) činnost realitní kanceláře, zprostředkování obchodu s nemovitostmi; (41) vzdělávání, školení obchodních zástupců.

- (591) Barevná
(730) **Spolehlivá realitka s.r.o.**, U Červeného mlýna 64/1, Brno, 61200, CZ

(210) **O-548423**

- (220) 05.06.2018
(320) 05.06.2018
(511) 35, 36, 37
(540)



(510) (35) podnikové organizační poradenství, poradenské a konzultační služby v oblasti obchodního řízení a organizace obchodních aktivit, dodavatelské služby pro třetí osoby (nákup výrobků a služeb pro jiné podniky), služby v oblasti srovnávání cen, služby průzkumu, analýz a studií trhu, provádění obchodního průzkumu a expertiz, sestavování obchodních výkazů a komunikačních materiálů, obchodní rešerše, včetně provádění těchto služeb prostřednictvím Internetu, zprostředkování v obchodních vztazích, reklama

on-line v počítačové síti, reklamní materiály (zasílání zákazníkům), rozšiřování reklamních nebo inzertních materiálů, vytváření ekonomického poradenství v oblasti výstavby, reklama a marketing, zejména v oblasti nemovitostí; (36) finanční poradenství, získávání úvěrů, zprostředkovatelská činnost s nemovitostmi, obchodování s nemovitostmi, realitní činnost, pojišťovnictví a peněžnictví, finanční služby, zejména poskytování ručení, výkonů věřitelských práv, leasingové služby finanční, zprostředkování finančních operací, investiční činnost, obstaravatelská, zprostředkovatelská a poradenská činnost v oblasti výše uvedených služeb třídy 36; (37) služby stavebnictví, jmenovitě organizační příprava a realizace stavebních projektů, developerská činnost v investiční výstavbě, poradenská a obstaravatelská činnost v investiční výstavbě.

(730) **VITOM reality a finance v.o.s.**, Vídeňská 1014/18b, Brno, 63900, CZ
(740) Mgr. Soňa Vojáčková, advokát, Výstaviště 405/1, Brno, 64700

(210) **O-548448**
(220) 05.06.2018
(320) 05.06.2018
(511) 19, 21, 34
(540)



(510) (19) zpracované dřevo, profilované dřevo, tvarované dřevo, opracované dřevo, vrstvené lepené dřevo, dřevo jako polotovár, formovatelné dřevo, opracované dřevo, tvárné dřevo; (21) výrobky z porcelánu, piknikové keramické nádoby, keramické servírovací nádoby, keramické stojany na květiny, porcelánové výrobky užité, ozdobné a figurální, keramické výrobky užité a ozdobné a figurální; (34) vodní dýmky, stojany na dýmky, pouzdra na dýmky, stojany na dýmky (kuřácké potřeby), potřeby pro kuřáky, zejména vodní dýmky a příslušenství.

(730) **Filipenský Lukáš**, Vinařská 486/20, Brno, Staré Brno, 60300, CZ

(210) **O-548454**
(220) 06.06.2018
(320) 06.06.2018
(511) 1, 5, 9, 11, 31, 35, 41, 42, 44
(540)



(510) (1) chemické látky pro použití v zemědělství a lesnictví, hnojiva a biologické přípravky pro použití v akvaristice; (5) veterinární přípravky pro veterinární účely, dezinfekční přípravky, přípravky na hubení škůdců, fungicidy a herbicidy; (9) analytické přístroje a nástroje pro měření (rozbor) vody v akváriích, zařízení na zpracování a vyhodnocování dat získaných při měření vody v akváriích, počítačové programy (software), vše spadající do této třídy; (11) zařízení na osvětlování, vytápění, filtraci akvárií a další zařízení spojená s akvaristikou v rámci této třídy; (31) krmiva pro akvarijní živočichy; (35) zprostředkovatelská činnost v oblasti obchodu s vodními rostlinami a akvarijními živočichy, a to prostřednictvím katalogů nebo elektronických médií - např. internetových stránek; (41) pořádání vzdělávacích akcí a školení v oblasti akvaristiky, a to zejména se zaměřením na pěstování vodních rostlin, vodních živočichů a celkovou péči o akvárium; (42) výzkumná činnost související s akvaristikou a vyhodnocování výzkumné činnosti; (44) služby spojené s pěstováním vodních rostlin, chov akvarijních živočichů.

(591) Barevná

(730) **Profiplants s.r.o.**, Jičínská 226/17, Praha 3, Žižkov, 13000, CZ
(740) JUDr. Martin Tonner, Balbínova 223/5, Praha 2, 12000

(210) **O-548476**
(220) 06.06.2018
(320) 06.06.2018
(511) 35
(540)



(510) (35) aktualizace reklamních materiálů, cílené zaslání reklamních materiálů, aranžování výkladů, cílený marketing, grafická úprava pro reklamní účely, marketing, marketing v rámci softwarového publikování, návrh reklamních materiálů, oceňování podniků, online inzerce v počítačové síti, pořádání veletrhů pro obchodní či reklamní účely, pořádání výstav pro obchodní či reklamní účely, PPC reklama, pronájem billboardů, pronájem prodejních stánků, pronájem reklamního času v komunikačních médiích, pronájem reklamního materiálu, pronájem reklamních ploch, propagace, průzkum trhu, průzkum veřejného mínění, reklama, styk s veřejností, šíření reklamních materiálů, televizní reklama, venkovní reklama, vydávání reklamních textů, vylepování plakátů, výroba reklamních filmů, zprostředkování propagace.

(730) **Ministerstvo životního prostředí**, Vršovická 1442/65, Praha 10, 10010, CZ

(210) **O-548487**
(220) 07.06.2018
(320) 07.06.2018
(511) 35, 38, 41
(540)



(510) (35) reklamní činnost, služby týkající se distribuce reklamních a propagačních sdělení, inzertní činnost, činnost zahrnující záznam, přepis, vypracování, shromažďování, aktualizování, přenášení, systematizování písemných a obrazových sdělení a záznamů, marketing; (38) spoje, komunikační služby, šíření informací prostřednictvím Internetu, rozšiřování rozhlasových a televizních programů pomocí Internetu, televizních a rozhlasových přijímačů a dalších spojovacích médií; (41) činnost sportovních instruktorů, s výjimkou této činnosti v oblasti golfu, provozování a

pronájem sportovních zařízení, služby v oblasti poskytování a zprostředkování informací z oblasti sportu, nakladatelství a vydavatelství, pořádání kurzů, organizační činnost v oblasti kultury, provozování tělovýchovných zařízení a zařízení sloužících regeneraci a rekondici, spolupráce při tvorbě rozhlasových a televizních programů.

(591) Barevná
(730) **FC VYSOČINA JIHLAVA, a.s.**, Jiráskova 2603/69, Jihlava, 58601, CZ

(210) **O-548501**
(220) 07.06.2018
(320) 07.06.2018
(511) 19, 20, 42
(540)



(510) (19) nekovové stavební prvky a konstrukce, nekovové nehořlavé protipožární desky určené pro obklady stěn a stropů, nekovové zavěšené podhledy, nekovové výplně protipožárních dveří a obložky zárubní, nekovové ploty, podlahy, dveře; (20) nábytek všeho druhu, nábytkové dílce, výrobky ze dřeva, korku, rákosu, proutí a jejich náhražek, kování nábytkové nekovové, dvířka k nábytku a ke kuchyňským linkám, matrace, plastické výrobky, které nejsou uvedeny v jiných třídách, police, postele, rolety spadající do této třídy, zrcadla, rámy, čalouněný nábytek, nábytkové prvky pro zařizování interiérů; (42) technické poradenství, vybavování interiérů, navrhování interiérů, navrhování a projektování nábytku na zakázku.

(591) Barevná
(730) **GRENA, a.s.**, Třída Čs. armády 541, Veselí nad Lužnicí, Veselí nad Lužnicí II, 39181, CZ
(740) Ing. Václav Kratochvíl, Husníkova 2086/22, Praha 5, Stodůlky, 15800

(210) **O-548622**
(220) 11.06.2018
(320) 11.06.2018
(511) 29, 30, 31, 32, 43
(540)



(510) (29) maso, ryby, drůbež a zvěřina, masové výtažky, konzervované, mražené, sušené a vařené ovoce a zelenina, želé, džemy, kompoty, vejce, mléko a mléčné výrobky, potravinářské oleje a tuky; (30) káva, čaj, kakao a náhražky kávy, rýže, tapioka a ságo, mouka a přípravky vyrobené z obilnin, chléb, pečivo a cukrovinky, produkty určené ke konzumaci v mraženém stavu, cukr, med, melasa, droždí, kypřící prášek do pečiva, sůl, hořčice, ocet, omáčky (ochucovadla), koření, led (zmrazená voda); (31) čerstvé ovoce a zelenina, čerstvé bylinky; (32) piva, minerální a sycené vody a jiné nealkoholické nápoje, ovocné nápoje a ovocné šťávy, sirupy a jiné přípravky pro přípravu nápojů; (43) služby zajišťující stravování a nápoje.

(730) **MADE GROUP, a.s.**, Dlouhá 614/10, Praha 1, Staré Město, 11000, CZ
(740) LEGALE Advokátní kancelář Mimochoдек & spol. s r.o., Mgr. Petr Mimochoдек, Mánesova 752/10, Praha 2, Vinohrady, 12000

(210) **O-548624**
(220) 11.06.2018
(320) 11.06.2018
(511) 16, 21, 25, 29, 30, 43
(540)



(510) (16) krabice z papíru nebo lepenky, obalové fólie z plastických hmot, obaly (papírnické zboží), obaly na lahve z papíru nebo lepenky, papírové podtácky, papírové stolní běhouny, papírové stolní prádlo, papírové stolní ubrusy, papírové ubrusy, papírové podtácky pod pivní sklenice, prostírání z papíru, sáčky z papíru nebo plastických hmot na balení; (21) papírové kelímky, cukřenky, desky a pouzdra na jídelní listky, držáky ubrousků, džbánky, misky, mísy, hrnky, korbele, krabice na jídlo, lahve, skleněné nádoby, žejdlíky na pivo, podtácky kromě papírových a určených k prostírání, pohárky z papíru nebo umělých hmot, sklenice na pití, slánky, pepřenky, tácky papírové k použití v domácnosti, talíře; (25) oblečení, obuv, pokrývky hlavy; (29) maso, masové výrobky, ryby, výrobky z ryb, drůbež, výrobky z drůbeže, zvěřina, výrobky ze zvěřiny, vejce a výrobky z nich, burgery, masa na burgery, hotová jídla v rámci této třídy; (30) pečivo, bulky na burgery, burgery v housce, sendviče, koření, omáčky, majonézy, hořčice, kečup, chuťové přísady; (43) bary, bufety, jídelny, kavárny, restaurace, rychlé občerstvení, samoobslužné jídelny a restaurace, zajišťování stravování, catering.

(730) **DOMYNO1 s.r.o.**, Novodvorská 1062/12, Praha 4, Lhotka, 14200, CZ
(740) Loskotová & partneři, patentová a známková kancelář, Ing. Gabriela Loskotová, K závětinám 727, Praha 5, Řeporyje, 15500

(210) **O-548631**
(220) 11.06.2018
(320) 11.06.2018
(511) 12, 37, 39
(540)



(510) (12) vozidla, auta a ostatní dopravní prostředky, části a příslušenství pozemních vozidel; (37) autoservisy, služby autoservisu pro údržbu a opravy vozidel, opravy a údržba částí podvozků a karosérií vozidel, služby pneuservisu, lakování vozidel, údržba, mytí a leštění vozidel, seřizování vozidel, montáž a demontáž motorových vozidel, obnova motorů a pohonů, které jsou opotřebované nebo poškozené, zprostředkovatelská činnost v oblasti uvedených služeb, poradenství a informace týkající se uvedených služeb; (39) automobilová doprava, nákladní doprava, odtahování vozidel a dopravních prostředků, služby v dopravě a přepravě, zprostředkování dopravy a přepravy, pronájem vozidel, a to automobilů, nákladních vozidel, automobilových přívěsů, autokarů, pronájem parkovacích ploch.

- (730) **AUTOTREND, spol. s r.o.**, České mládeže 1101, Liberec, Liberec VI-Rochlice, 46006, CZ
(740) **GATODE s.r.o.**, Ing. Mgr. Denisa Dudová, Vršovická 478/51, Praha 10, Vršovice, 10100

- (210) **O-548634**
(220) 12.06.2018
(320) 12.06.2018
(511) 7, 8, 11, 20, 35
(540)



- (510) (7) elektrické voskové lisy pro včelí vosky a jejich části, elektrická zařízení pro odvíčkování včelích plástů, zejména odvíčkovacích nožů, vidliček, válečků, odvíčkovacích talířů, stolů a odkapávacích stojanů, elektrická zařízení pro odvíčkování včelích plástů a lisování voskových víček, čerpadla na med a včelí krmivo, medomety a odstředivky, míchací stroje a jejich části, plnicí stroje, zejména pro med, napájecí zařízení a systémy pro krmení zvířat, zařízení pro filtraci a čištění medu, síta a cedníky (části strojů), vše spadající do této třídy; (8) ruční nástroje a zařízení pro zpracování včelího medu, vosku a pro chov včel spadající do této třídy; (11) zařízení pro zpracování a získávání včelího vosku, zejména vařáky na vosk, rozpouštěče vosku, sluneční tavidla a části zařízení a komponenty, dýmáky, elektrické nebo mechanické zařízení a jejich části (pokud jsou zařazeny do třídy 11); (20) včelí úly, zejména úly ze dřeva, které se skládají ze dna, nástavků, víka, chovné úly, speciálně upravené zařízení pro úly (pokud jsou zahrnuty do třídy 20), zejména včelařské rámky, přířezy, včelí plástve vosku, včelí plástve plastové, výkluzy, vše spadající do této třídy; (35) velkoobchodní a maloobchodní prodej zboží a služeb přes globální počítačové sítě v oblasti včelích produktů, výrobků a zařízení pro péči a ochranu včel a výrobu medu.

- (591) Barevná
(730) **ANIMALEX, spol. s r.o.**, Hamry nad Sázavou 433, Hamry nad Sázavou, 59101, CZ

- (210) **O-548641**
(220) 12.06.2018
(320) 12.06.2018
(511) 16, 20, 21, 42
(540)



- (510) (16) papírnické zboží; (20) nábytek; (21) výrobky ze skla, porcelánu a kameniny; (42) projektování – produktový design, bytový design, design nábytku.
(730) **Bartoszková Yvona**, Pernerova 2802, Pardubice, Zelené Předměstí, 53002, CZ
(740) **LEGALE** Advokátní kancelář Mimochodek & spol. s r.o., Mgr. Petr Mimochodek, Mánesova 752/10, Praha 2, Vinohrady, 12000

- (210) **O-548660**
(220) 13.06.2018
(320) 13.06.2018
(511) 11
(540)

ESPERTA

- (510) (11) přístroje pro zahřívání a vaření, přístroje pro zahřátí mléka a pro výrobu pěny při zahřátí mléka, elektrické přístroje pro přípravu nápojů, včetně nápojů na bázi kávy, čaje, čokolády, cappuccina a/nebo kakaa, elektrické kávovary, elektrické překapávače na kávu a perkolátory, částí a komponenty pro všechny výše uvedené výrobky, elektrické přístroje pro přípravu všech druhů nápojů, náplně, zásobníky a náhradní díly pro výše uvedené zboží, elektrické filtry na kávu.
(730) **Société des Produits Nestlé S.A.**, 1800 Vevey, CH
(740) **Zeiner & Zeiner v.o.s.**, Alexandr Vališ, Maiselova 38/15, Praha 1, Josefov, 11000

- (210) **O-548687**
(220) 14.06.2018
(320) 14.06.2018
(511) 30, 35, 41, 43
(540)



- (510) (30) káva, čaj, kakao a jejich náhrádky, led, zmrzlina, mražené jogurty a sorbety, cukr, přírodní sladidla, sladké polevy a náplně, výrobky z včelích produktů, soli, chuťové přísady, ochucovadla a koření, zpracované obilí, škrob a produkty z nich vyrobené, pečící přípravky a droždí, chléb, cereální tyčinky a energetické tyčinky, moučníky, zákusky, dorty, sladkosti (bombóny), sladké tyčinky a žvýkačky, pekařské výrobky, koláčky, suchary, sušenky, trvanlivé pečivo, čajové esence (bez léčivých účinků), čajové listy, čajové směsi, nápoje na bázi čaje (neléčivé), maté (čaj), ovocné čaje, neléčivé bylinné čaje, zelený čaj, snídaňové cereálie, ovesné a kukuřičné kaše, sirupy a melasa; (35) maloobchod, velkoobchod a e-shop s následujícími výrobky: čaje, bylinné čaje, léčivé čaje, čokolády, potraviny, pokrmy, pečivo, cukrovinky, sušenky, zmrzlina, bombóny, pochutiny, nápoje nealkoholické, nápoje alkoholické, pivo, sirupy a přípravky k výrobě nápojů, tabák, tabákové výrobky, trička, zástěry, oděvy, obuv, kloboučnické zboží, nádobí, nádoby pro domácnost, hrnky, šálky, misky, sklenice, konvice, podšálky, čajové soupravy, nábytek a jeho části, zrcadla, rámy, tiskoviny, fotografie, kalendáře, brožury, letáky, nápojové lístky, papírové obaly, hrací karty, nahrané nosiče záznamů hudebních a/nebo audiovizuálních, služby obchodního zprostředkování, zprostředkování dovozu a vývozu, obchodní poradenství, informace a konzultace vztahující se k franchisingu, pomoc v obchodní a podnikatelské činnosti, management a administrativní služby, obchodní konzultační a poradenské služby, obchodní analýzy, průzkum a informační služby, reklamní, marketingové a propagační služby, franchising, merchandising; (41) vydavatelská činnost a zpravodajství, služby v oblasti zábavy a sportu, organizování konferencí a soutěží, organizování kulturních a vzdělávacích výstav, služby knihoven, vzdělávací a školicí služby, kulturní aktivity, zábavní kluby, organizování zábavních služeb; (43) poskytování jídla a nápojů, půjčování nábytku, ubrusů a prostírání, dočasné ubytování, podávání jídel a nápojů, poskytování informací ve formě návodů na přípravu nápojů, poskytování

informací vztahujících se k přípravě jídel a nápojů, služby čajoven, zásobování (catering).

- (730) **Spolek milců čaje s.r.o.**, Dělnická 1020/54, Praha 7, Holešovice, 17000, CZ
(740) Dana Lukajová, patentová zástupkyně, Voršilská 130/10, Praha 1, Nové Město, 11000

- (210) **O-548707**
(220) 15.06.2018
(320) 15.06.2018
(511) 9, 25, 35
(540)



- (510) (9) motocykly a jejich náhradní díly a příslušenství, motokáry (buginy) a jejich příslušenství, dětské a mini motorky a jejich příslušenství, čtyřkolky a dětské čtyřkolky a jejich příslušenství, přilby pro motocyklisty, sluneční a ochranné brýle pro motocyklisty, tachometry, měřiče rychlosti a vzdálenosti, měřicí přístroje – motohodiny, přerušovače led blinkrů, elektrické kabely, regulátory napětí pro motocykly, akumulátory a baterie pro motocykly, palubní přístroje, reflexní bezpečnostní vesty, helmy, chrániče proti nehodám; (25) oděvy, sportovní oděvy, obuv, oděvní doplňky z kůže, kožené oděvy pro motocyklisty a motoristický sport, zakázkové oděvy, sportovní kožené rukavice, kukly, pláštěnky, nákrčníky, šátky, sportovní pokrývky hlavy, termoprádlo, oděvy s nášivkami, trička, oblečení a výbava na enduro, motokros, čtyřkolku, dětské oblečení a výbava na motokros; (35) on-line obchod, maloobchod a velkoobchod s oblečením a příslušenstvím pro motocykly, motocyklisty a motosport, maloobchod a velkoobchod se čtyřkolkami, motokárami a jejich příslušenstvím a náhradními díly, zprostředkování obchodu s motodíly, motokosmetikou, s oblečením a příslušenstvím pro motocykly, motocyklisty a motosport.

- (591) Barevná
(730) **Schillerová Monika**, Antonínská 244/39, Dolní Kounice, 66464, CZ
(740) Ing. Yveta Vinklerová, Mojžířovo náměstí 2993/13, Brno, Královo Pole, 61200

- (210) **O-548720**
(220) 15.06.2018
(320) 15.06.2018
(511) 35, 36, 41, 42
(540)

BOXSTOREPARK

- (510) (35) reklamní, marketingové a propagační služby, internetový marketing, marketingové konzultační služby, propagace, propagační marketing, marketingové poradenství, marketingové analýzy, marketingový průzkum, přímý marketing, prezentace výrobků v komunikačních médiích pro účely maloobchodu, produktový marketing, reklama on-line v počítačové síti, pronájem reklamní doby v komunikačních médiích, bannerová reklama, rozhlasová reklama, televizní reklama, reklama v tisku a online na celosvětové nebo soukromé počítačové komunikační síti, přímá reklama prostřednictvím pošty, prospektů a reklamních tiskovin, rozšiřování reklamních nebo inzertních materiálů, předvádění zboží, prezentace

výrobků v komunikačních médiích pro účely maloobchodu, konzultační a poradenské služby a pomoc v oblasti reklamní, marketingové a propagační činnosti, obchodní management a podnikové poradenství, administrativní správa obchodů, supermarketů, hypermarketů a obchodních center, provozování e-shopu (pro třetí osoby), pořádání a organizace obchodních a prodejních výstav, veletrhů a doprovodných propagačních a reklamních akcí, odborné poradenství vztahující se k organizování komerčních výstav a veletrhů; (36) pronájem maloobchodních prostor, pronájem a nájem komerčních prostor, pronájem výstavních prostor, služby v oblasti správy nemovitosti a majetku, správa obchodního majetku, služby realitní kanceláře pro prodej a pronájem firem; (41) organizace a pořádání výchovně-vzdělávacích akcí, kulturních, společenských, sportovních a zábavních akcí, odborných kursů, seminářů a konferencí, pořizování a tvorba informačních videozáznamů, tvorba videoklipů, nahrávání zvukových a zvukové obrazových nosičů, provozování výstavních síní a galerií, vydávání tiskovin, a to letáků, informačních listin, periodik, katalogů, plakátů, projekce filmů a televizních přenosů; (42) navrhování nákupních středisek, služby návrhu obchodních provozoven, navrhování ozdobných úprav, prostorové plánování (navrhování) interiérů, projektování v oblasti urbanistického a obchodního projektování, poradenské služby vztahující se k plánování objektů, interiérová výzdoba, poradenství a služby v oblasti designu interiérů a exteriérů, služby designu a tvorby.

- (730) **INREMA business solutions s.r.o.**, Panská 184/9, Olomouc, 77900, CZ
(740) Ing. Petr Soukup, tř. Svobody 43/39, Olomouc, 77900

- (210) **O-548745**
(220) 18.06.2018
(320) 18.06.2018
(511) 7, 9, 35
(540)

FlyeES

- (510) (7) elektrické generátory; (9) zdroje energie ke stabilizaci napětí, baterie, napájecí zdroje (baterie), baterie do vozidel; (35) maloobchodní služby týkající se automobilových dílů, velkoobchodní služby týkající se automobilových dílů, maloobchodní služby v oblasti domácích elektrických zařízení.

- (730) **PLOMER Engineering s.r.o.**, Košířova 2285/4, Praha 4, 14800, CZ

- (210) **O-548746**
(220) 18.06.2018
(320) 18.06.2018
(511) 5
(540)

PROBIAN

- (510) (5) výživové doplňky, potravní doplňky, vitaminy a vitaminové přípravky, doplňky stravy pro neléčebné účely.

- (591) Barevná
(730) **NeoZen s.r.o.**, Karlovo nám. 15/9, Třebíč, Vnitřní Město, 67401, CZ
(740) PatentCentrum Sedlák & Partners s.r.o., Husova tř. 1847/5, České Budějovice, České Budějovice 3, 37001

(210) **O-548748**
(220) 18.06.2018
(320) 18.06.2018
(511) 29, 31, 44
(540)



(510) (29) bílkovina pro kulinářské účely, hotová jídla obsahující (převážně) vejce, hotová jídla obsahující převážně rybí karbenátky, zeleninu, vařená vejce a vývar (oden), konzervovaná křepelčí vejce, křepelčí vejce, nakládaná vejce, omelety, skotská vejce, slepičí vejce, solená vejce, stoletá vejce, sušená vejce, tekutá vejce, vaječný bílek, vaječný žloutek, vejce, žloutek, zmrazená vejce, zpracovaná vejce, ptačí vejce a vaječné výrobky; (31) drůbež na chov; (44) služby chovu drůbeže.

(730) **Schubert Michael**, Urxova 469/3, Praha 8, Karlín, 18600, CZ

(210) **O-548755**
(220) 18.06.2018
(320) 18.06.2018
(511) 31
(540)



(510) (31) krmivo pro zvířata, krmivo pro psy, krmivo pro kočky, potrava pro domácí zvířata, extrudované krmivo pro psy, extrudované krmivo pro kočky.

(591) Barevná
(730) **Havlín Jakub**, Tuklatská 2091/1, Praha 10, Strašnice, 10000, CZ
(740) Mgr. Eva Decroix, advokát, Jiráskova 2159/25, Jihlava, 58601

(210) **O-548842**
(220) 21.06.2018
(320) 21.06.2018
(511) 5, 30
(540)



(510) (5) potravinové doplňky, doplňky stravy minerální, doplňky stravy výživové, proteinové potravinové doplňky, enzymatické potravinové doplňky, vitamínové potravinové doplňky, vitamíny, potraviny speciálně

upravené pro děti a batolata; (30) sušenky, cereální tyčinky, cereální cukrovinky, cereální přípravky obsahující ovesné otruby, jemné pečivo, müsli, ovesná kaše, výrobky na bázi obilovin, cukrovinky, občerstvení na bázi cereálií, oplatky, trubičky (cukrovinky), křupky, kreky vyrobené ze zpracovaných obilovin, tyčinky (cukrovinky), tyčinky extrudované (výrobky na bázi mouky).

(730) **FAMMILKY s.r.o.**, Smetanova 1912/5, Český Těšín, 73701, CZ
(740) Ing. Iva Rylková, Polská 1525/12, Ostrava, Poruba, 70800

(210) **O-548862**
(220) 22.06.2018
(320) 22.06.2018
(511) 5
(540)



(510) (5) farmaceutické přípravky, lékařské přípravky, chemické přípravky pro zvěrolékařské účely, hygienické výrobky pro léčebné účely, dietní potraviny upravené pro lékařské účely, kojenecká výživa, potraviny pro batolata, výživové doplňky, výživové doplňky pro veterinářské účely, náplastí, obvazový materiál, antibakteriální, dezinfekční přípravky, léčivé byliny, léčivé byliny v sušené nebo konzervované formě.

(591) Barevná
(730) **Diochi spol. s r.o.**, Průmyslová 1306/7, Praha 10, Hostivař, 10200, CZ
(740) JUDr. Tomáš Lejček MBA, Slezská 169/10, Praha 2, 12000

(210) **O-548879**
(220) 22.06.2018
(320) 22.06.2018
(511) 9, 34
(540)

Tubix

(510) (9) baterie do elektronických cigaret, AC/DC napájecí zdroje, přístroje, nástroje a kabely pro oblast elektřiny, přístroje a zařízení pro akumulaci a ukládání elektrické energie; (34) kuřácké potřeby, osobní vaporizéry a elektronické cigarety a příchutě a roztoky pro ně, tabák a tabákové výrobky (včetně náhražek), zápalky, bezdýmny tabák, aromatické látky, jiné než vonné oleje, používané v náhražkách tabáku, příchutě, jiné než esenciální oleje, na ochucení tabáku, cartridge do elektronických cigaret prodávané plněné chemickými ochucovadly v kapalně podobě, cartridge do elektronických cigaret, chemické příchutě v kapalně formě určené k plnění náplní elektronických cigaret, elektronické cigarety, elektronické doutníky, elektronické kartonovače cigaret, elektronické rozprašovače cigaret, inhalátory používané jako náhražka tradičních cigaret, kapalina do elektronických cigaret (e-liquid) z propylenglykolu, kapalina do elektronické cigarety (e-liquid) z rostlinného glycerinu, kapaliny do elektronických cigaret [e-kapaliny], které obsahují příchutě v kapalně formě a používají se k plnění náplní do elektronických cigaret, kapalně roztoky do elektronických cigaret, kuřácké soupravy pro elektronické cigarety, náplně do elektronických cigaret, nikotinové roztoky k použití v elektronických cigaretách.

(730) **Boudoir Samadhi s.r.o.**, Pod Lomem 272, Velké Přílepy, 25264, CZ

(210) **O-548881**
(220) 22.06.2018
(320) 22.06.2018
(511) 21, 32, 43
(540)



(510) (21) sklenice na pití, pivní püllitry, poháry (nádobý na pití), pivní tácky, jiné než papírové nebo textilní, džbány, džbány na pivo, karafy, skleněné karafy, podtácky, plastové podtácky, otvíráky lahví (ruční), otvíráky na lahve, umělohmotné prostírání; (32) nealkoholické aperitivy, nealkoholické nápoje s příchutí piva, pivo, ochucené pivo, nealkoholické pivo, sladové pivo, pšeničné pivo, černé pivo [pivo z praženého sladu], ječmenné víno (pivo), světlé pivo (svrchně kvašené), piva z rukodělných pivovarů, nealkoholické sladové nápoje, chmelové výtažky pro výrobu piva, chmelové výtažky pro použití při přípravě nápojů, nápoje na bázi piva, přípravky na výrobu nápojů, zázvorové pivo; (43) bary, restaurační služby zahrnující bary s povolením k prodeji alkoholu, bufety, turistické restaurace, služby v oblasti pohostinství.

(591) Barevná
(730) **Čupr Pavel Ing.**, Kleštinec 319/17, Brno, Jehnice, 62100, CZ
Mahr Marek, Ořešinská 108/22, Brno, Jehnice, 62100, CZ
(740) Šetina, Komendová & Partners s.r.o., advokátní kancelář, JUDr. Tomáš Šetina, Purkyňova 649/127, Brno, Medlánky, 61200

(210) **O-548899**
(220) 25.06.2018
(320) 25.06.2018
(511) 5, 29, 30, 32, 35, 41, 44
(540)



(510) (5) farmaceutika, léčebné a veterinární přípravky, hygienické přípravky pro zdravotnické účely, dietetické potraviny a přípravky určené pro léčebné a veterinární účely, potraviny pro kojence a batolata, potravinové doplňky pro lidskou spotřebu a zvířata, potravinové náhražky a dietetické potraviny a nápoje upravené pro léčebné a veterinární účely; (29) konzervované, mražené, sušené a vařené ovoce a zeleniny, želé, džemy, kompoty, vejce, mléko a mléčné výrobky, zejména mléčné nápoje, jedlé oleje a tuky, semena určená pro konzumaci lidmi; (30) nápoje na bázi kávy, náhražky kávy, kakaa, čokolády a čaje, obilniny určené pro konzumaci lidmi; (32) nealkoholické nápoje, sycené vody, piva, ovocné nápoje a ovocné šťávy, sirupy a jiné přípravky pro přípravu nápojů; (35) reklama, propagace, řízení obchodní činnosti; (41) vzdělávání, školení, zábava, sportovní a kulturní činnosti; (44) lékařské služby, veterinární služby, péče o hygienu a krásu osob, farmaceutické poradenství.

(591) Barevná
(730) **INTERLACTO, spol. s.r.o.**, Koubkova 228/13, Praha 2, 12000, CZ

(210) **O-548895**
(220) 25.06.2018
(320) 25.06.2018
(511) 17, 24, 25
(540)



(510) (17) kaučuk, gutaperča, guma, azbest, slída, nezpracované a jako polotovary a jejich náhražky, plastické hmoty a pryskyřice v extrudované formě pro použití ve výrobě, těsnící, ucpávací a izolační materiály, ohebná nekovová potrubí, trubky a hadice; (24) textilie a náhražky textilií, bytový textil, textilní a plastové záclony a závěsy; (25) oděvy, obuv, pokrývky hlavy.

(730) **Hvězďová Michaela Ing.**, U Jezera 228, Zlatníky, 25241, CZ
(740) ČÁLEK & CIMICKÝ ADVOKÁTNÍ KANCELÁŘ, Mgr. Pavel Čálek, Hornokřčská 707/7, Praha 4, 14000

(210) **O-548960**
(220) 27.06.2018
(320) 27.06.2018
(511) 17, 19, 37
(540)



(510) (17) výrobky z expandovaného pěnového polystyrenu, které tvoří sestavu stavebního bednění určeného k vytváření svislých tepelně izolovaných zdí odlévaných z betonu; (19) bednění (s výjimkou kovového), stavební materiály (nekovové), prefabrikované stavební součásti (nekovové), stavební konstrukce (nekovové); (37) stavebnictví, stavitelství, poradenské služby ve stavebnictví, izolační služby, konzultace týkající se stavebnictví a stavitelství, informace o opravách v oblasti stavebnictví.

(591) Barevná
(730) **IZOPOL DVOŘÁK, s.r.o.**, Podnikatelská 1156/25, Plzeň, 30100, CZ

(210) **O-548969**
(220) 27.06.2018
(320) 27.06.2018
(511) 9, 16, 35, 36, 38, 39, 41, 42
(540)



(510) (9) kancelářská, výpočetní, reprografická a telekomunikační technika všeho druhu, informační technologie a systémy na všech druzích elektronických nosičů, vybavení pro zpracování informací pro počítače, přístroje a stroje pro záznam, přenos a reprodukci zvuku nebo obrazu, počítačový hardware a software, zvláště pro přístup do systémů sítě Internet, elektronické databáze a databázové produkty, informace a záznamy v elektronické podobě, informace a záznamy na nosiči (s výjimkou nosičů papírových ze třídy 16), informace a data a databáze a informační produkty na nosičích nebo i v elektronických, datových, informačních, počítačových a komunikačních sítích, související software a hardware, elektronické, datové, informační, komunikační nebo výpočetní sítě, včetně jednotlivých součástí a náhradních dílů obsažených ve třídě 9, elektronická periodika a knihy; (16) tiskárenské výrobky - brožury, časopisy (periodika), diagramy, fotografie (tištěné), grafické reprodukce, grafiky, kalendáře, knihy, letáky, mapy, noviny, rejstříky (seznamy), tiskoviny, tištěné publikace, reklamní, propagační, užitkové, umělecké nebo ozdobné předměty z papíru, databázové produkty v listinné podobě; (35) reklamní, inzertní, propagační činnost prostřednictvím jakéhokoli média, prostřednictvím telefonní, datové, informační, elektronické, komunikační nebo počítačové sítě, poskytování informací a jiných informačních produktů komerčního nebo reklamního charakteru, komerční využití internetu v oblastech komerčních internetových médií a vyhledávacích služeb, on-line a off-line inzerce, prezentace výrobků, zboží, služeb a uživatelských subjektů na stránkách v počítačové síti Internet, systematizace informací do počítačových databází, marketing, průzkum trhu, obchodní administrativa, rozšiřování reklamy nebo inzerce, poskytování prostoru na síti pro sjednávání obchodních transakcí mezi třetími stranami při prodeji, nákupu a výměně zboží a služeb, pronájem míst na umístění inzercí nebo reklamy, služby řízení IT dat, zpracování, analýza a vyhodnocování dat počítačových databází; (36) finanční služby pro zpracování plateb po síti, služby elektronických plateb; (38) poskytování přístupu k webovým portálům, poskytování přístupu k datům prostřednictvím webových portálů, telekomunikační služby, služby v oblasti komunikační techniky spadající do této třídy, poskytování komunikačních služeb prostřednictvím celosvětové počítačové sítě Internet, zprostředkování komunikace mezi třetími osobami pomocí sítě Internet, provozování sítě LAN, provozování uzlu sítě Internet; (39) služby cestovní agentury spojené s dopravou, zajišťování jízdenek a letenek, průvodcovské služby; (41) poskytování zábavy prostřednictvím celosvětové počítačové sítě Internet, služby v oblasti vzdělávání, zábavy a sportu, elektronické publikování (DTP), digitální zpracování obrazu, psaní textů (jiných než reklamních), zveřejňování textů (jiných než reklamních), vydávání textů (jiných než reklamních nebo náborových), nakladatelství a vydavatelství, ediční činnost, publikační činnost, nahrávání nosičů zvukových nebo obrazově zvukových, TV produkce, filmová produkce, tvorba a výroba televizních a audiovizuálních programů, agenturní činnost v oblasti kultury, zprostředkování pořádání akcí, školení, přednášek a konferencí v oblasti kultury, výchovy, zábavy a sportu, poskytování informací v oboru periodického tisku, zpravodajské služby, zpravodajství (obrazové); (42) vývoj a tvorba software, aplikačního programového vybavení, informačních systémů a řídicích systémů, služby v oblasti výpočetní techniky, zejména v oblasti operačních systémů, tvorba internetových stránek, tvorba programů pro hromadné zpracování dat, konstrukce databází, aplikací a serverů.

(591) Barevná
(730) **Rafaj Luděk Ing.**, Ke Skalce 106, Fryšták, Víťová, 76316, CZ

(210) **O-548993**
(220) 28.06.2018
(320) 28.06.2018
(511) 9, 16, 37, 40, 41
(540)

NGP

(510) (9) elektronické publikace, bulletin, brožury a databáze s možností stažení, elektronické publikace, bulletin a brožury z oblasti umění s možností stažení, softwarové aplikace pro mobilní telefony ke stažení, softwarové aplikace z oblasti umění pro mobilní telefony ke stažení, grafická díla, ilustrace, fotografie z oblasti umění určené ke stažení, nahrané magnetické nosiče dat a záznamové disky, nahrané videokazety, videodisky, DVD, nahrané audio kazety, pásky a kompaktní disky, CD-ROMy, vše týkající se umění, uměleckých výstav a umělecké galerie; (16) tiskárenské výrobky související se službami umělecké galerie, knihy, katalogy, brožury, časopisy, kalendáře, katalogy, plakáty, alba, pohlednice, grafické reprodukce uměleckých děl, umělecké grafiky, umělecké obrazy, litografické tisky, fotografie; (37) restaurování uměleckých děl a sbírkových předmětů; (40) konzervování uměleckých děl a sbírkových předmětů; (41) provozování galerie, provozování národní galerie, organizování a pořádání výstav pro vzdělávací a kulturní účely, služby umělecké galerie poskytované on-line, pořádání a organizování seminářů, přednášek, vzdělávacích kurzů, výtvarných workshopů pro děti i dospělé, soutěží pro kulturní nebo vzdělávací účely, pořádání kulturních a výchovných akcí na podporu umění, umělců a výstav, vydávání elektronických knih, brožur, ročenek, periodik a jiných publikací o umění, vydávání elektronických knih, brožur, ročenek, periodik a jiných publikací o umění též on-line, poskytování on-line elektronických publikací a textů z oblasti umění a kultury bez možnosti stažení, poskytování zpráv v oblasti umění a kultury, poskytování informací v oblasti umění a kultury též on-line.

(730) **Národní galerie v Praze**, Staroměstské náměstí 602/12, Praha 1, Staré Město, 11000, CZ

(740) Mgr. Jitka Vejražková, patentová zástupkyně, Podkovářská 6, Praha 9, 19000

(210) **O-548999**
(220) 28.06.2018
(320) 28.06.2018
(511) 3, 5, 29, 30
(540)



(510) (3) bělicí přípravky a prací prostředky, avivážní přípravky, přípravky na čištění, leštění, odmašťování a broušení, kosmetické přípravky, éterické oleje, přípravky na čištění zubů, kosmetické přípravky pro očistu a péči o tělo, kosmetické přípravky pro čištění pleti, deodoranty pro osobní užívání, kosmetické přípravky pro očistu a péči o pokožku, vlasy a rty, šampóny, vlasové vody, kosmetické krémy, mýdla, kosmetické přípravky do koupelí, sprchovací gely, a sprchovací oleje, kosmetické přípravky pro péči o nohy a chodidla, dětská mýdla, šampóny pro děti, pudry pro děti, kosmetické krémy pro děti, kosmetické přípravky do koupelí pro děti, dětské pěny do koupelí, dětské pleťové krémy, dětské oleje pro kosmetická použití, ubrousky impregnované kosmetickými oleji a pleťovými vodami, ubrousky napuštěné pleťovými vodami, kosmetické tampóny, vata ke kosmetickému použití, vatové tyčinky pro kosmetické použití; (5) potraviny pro kojenec a batolata; (29) maso, ryby (neživé) drůbež (maso), zvěřina, masové výtažky, konzervované, mražené, sušené a vařené ovoce a zelenina, ovocní rosoly, džemy, kompoty, vejce, mléko a mléčné výrobky, potravinářské oleje a tuky; (30) káva, čaj, kakao, kávové náhražky, rýže, tapioka, ságo, mouka, přípravky z obilnin, chléb, pekárenské a cukrářské výrobky, zmrzlina, cukr,

med, melasový sirup, droždí, prášky do pečiva, sůl, hořčice, ocet, omáčky
(chuťové přísady), koření, konzumní led.
(591) Barevná
(730) **PALMA a.s.**, Račianská 76, 836 04 Bratislava, SK
(740) JUDr. Aleš Zábrš, Na Beránce 2, Praha 6, 16000

(210) **O-549008**
(220) 28.06.2018
(320) 28.06.2018
(511) 35, 37
(540)

(210) **O-549007**
(220) 28.06.2018
(320) 28.06.2018
(511) 3, 35, 36, 37, 39, 41, 45
(540)



(510) (3) úklidové prostředky všeho druhu zařazené do třídy 3, čistící, odmašťovací, leštící a bělicí a prací prostředky; (35) zprostředkovatelská činnost v oblasti obchodu, maloobchod - velkoobchod, internetový obchod (e-shop), vše s deratizačními, dezinfekčními a dezinfekčními výrobky všeho druhu, a přípravky, stroji, nástroji a zařízeními sloužícími k úklidovým pracím, dodavatelské služby pro třetí osoby, poradenství v obchodní činnosti, marketing, propagace, reklama, inzerce všemi druhy médií, propagační výstavní činnost, zprostředkovatelská a obstaravatelská činnost týkající se výše uvedených služeb třídy 35; (36) realitní a developerská činnost (koupě, pronájem a prodej nemovitostí) investorská činnost v oblasti nemovitostí, správa nemovitostí, jednatelství (faktoring), celní a pojišťovací služby, zprostředkovatelská a poradenská činnost týkající se výše uvedených služeb třídy 36; (37) úklidové práce všeho druhu zařazené do této třídy, čištění budov a interiérů, komplexní provozování nemovitostí (facility management) v rámci této třídy, úklid a údržba nemovitostí, veřejných ploch, komunikací a zeleně, úklid a odvoz sněhu (zimní pohotovost), odvoz odpadků a suti (úklid), deratizace, dezinfekce, dezinfekce, čištění koberců, malířské, natěračské a tapetářské práce, zprostředkovatelská činnost týkající se výše uvedených služeb třídy 37; (39) dopravní služby, nákladní doprava, spedice, nakládání, balení, skladování a doručování zboží, organizování přepravy, dopravní logistika, mobilní servis dopravních prostředků, zasilatelství, pronájem a provozování skladů, garáží, parkovacích a odstavných ploch a jejich využívání k obchodním účelům, zprostředkovatelská, obstaravatelská a poradenská činnost týkající se výše uvedených služeb třídy 39; (41) školící, poradenská a kontrolní činnost, instruktážní výcvik, vydavatelská a nakladatelská činnost, tvorba a šíření zvukových a zvukově - obrazových záznamů, výstavní činnost (zábava), zprostředkovatelská činnost týkající se výše uvedených služeb třídy 41; (45) poskytování komplexních služeb v oblasti bezpečnosti a ochrany zdraví při práci (B0ZP), činnost bezpečnostní agentury, poradenská, kontrolní a zprostředkovatelská činnost týkající se výše uvedených služeb třídy 45.

(730) **Washing services s.r.o.**, Hutská 371, Kladno, 27201, CZ
(740) Ing. Michal Jupa, patentový zástupce, Na Baních 1385, Praha 5 - Zbraslav, 15600



(510) (35) zprostředkovatelská činnost v oblasti obchodu, maloobchod - velkoobchod, internetový obchod (e-shop), vše s deratizačními, dezinfekčními a dezinfekčními výrobky, přípravky, stroji, nástroji a zařízeními sloužícími k úklidovým pracím, dodavatelské služby pro třetí osoby, poradenství v obchodní činnosti, marketing, propagace, reklama a inzerce všemi druhy médií, zprostředkovatelská a obstaravatelská činnost týkající se výše uvedených služeb třídy 35; (37) úklidové práce všeho druhu zařazené do této třídy, čištění budov a interiérů, deratizace, dezinfekce, dezinfekce, čištění koberců, malířské, natěračské a tapetářské práce, zprostředkovatelská činnost týkající se výše uvedených služeb třídy 37.

(730) **Exterminating services s.r.o.**, Hutská 371, Kladno, 27201, CZ
(740) Ing. Michal Jupa, patentový zástupce, Na Baních 1385, Praha 5 - Zbraslav, 15600

(210) **O-549033**
(220) 29.06.2018
(320) 29.06.2018
(511) 3, 5, 9, 16, 25, 35, 36, 41
(540)



(510) (3) éterické oleje, kosmetika; (5) bylinné čaje, bylinné extrakty, sušené byliny, vše pro léčebné účely; (9) elektronické publikace, nosiče zvukových záznamů, nosiče zvukových nahrávek; (16) tiskoviny, časopisy, periodika, letáky, kalendáře, fotografie; (25) oblečení, oděvy, sportovní oděvy, kalhoty, trička, tílka, košile, pulovry, bundy; (36) organizování finančních sbírek, shromažďování prostředků na dobročinné účely, pronájem nemovitostí; (36) organizování finančních sbírek, shromažďování prostředků na dobročinné účely, pronájem nemovitostí; (35) reklama, propagační činnost, maloobchod - velkoobchod, internetový obchod, vše s výše uvedenými výrobky zařazenými do tříd 3, 5, 9, 16, 25; (41) výuka jógy, sportovní a kulturní činnost, praktický výcvik jógy, vedení a organizování konferencí, seminářů, kongresů, prázdninových táborů, pořádání a řízení školení pro cvičitele jógy, vzdělávací činnost v oblasti jógy, vydávání knih.

(730) **Nadační fond YogaHelp**, U nemocenské pojišťovny 1229/4, Praha 1, 11000, CZ

(210) **O-549053**
(220) 01.07.2018
(320) 01.07.2018
(511) 9, 43, 45
(540)

hotelpeers

(510) (9) platformy počítačového softwaru, nahrané nebo stahovatelné, počítačové programy (stahovatelné), stahovatelné počítačové aplikace; (43) rezervace ubytování v hotelech, rezervace ubytování v penzionech,

hotelové služby, služby ubytovací kanceláře (hotely, penziony); (45) služby sociálních sítí online, seznamovací služby.

(730) **Malek Bros. Enterprises s.r.o.**, Kaprova 42/14, Praha 1, Staré Město, 11000, CZ

(210) **O-549081**

(220) 02.07.2018

(320) 02.07.2018

(511) 16, 18, 25, 35, 36, 39, 41, 43, 45

(540)



(510) (16) knihy, časopisy, fotografie, grafiky, propagační materiály - v rámci této třídy, pohlednice, kalendáře, diáře, kancelářské potřeby, vyjma nábytku, psací potřeby; (18) dárkové předměty z kůže, zejména peněženky, aktovky, klíčenky, kožené obaly na knihy a diáře; (25) textilní výrobky - v rámci této třídy, zejména trička, kravaty, šátky; (35) provozování knihkupectví a antikvariátů; (36) správa nemovitostí; (39) distribuce vědeckých a vědecko-populárních publikací; (41) poskytování a zpracování vzdělávacích informací o vědě, popularizace a propagace vědy - v rámci této třídy, pořádání vědeckých konferencí, pořádání odborných kurzů, školení a vzdělávacích akcí, poskytování kulturně-vzdělávacích služeb, pořádání výstav - v rámci této třídy, provozování kulturně-vzdělávacích zařízení, vydávání vědeckých a vědecko-populárních publikací, nakladatelská činnost; (43) provozování ubytovacích a stravovacích zařízení, provozování literárních kaváren; (45) poskytování právních služeb, patentových a licenčních služeb.

(730) **Středisko společných činností AV ČR, v.v.i.**, Národní 1009/3, Praha 1, 11000, CZ

(210) **O-549082**

(220) 02.07.2018

(320) 02.07.2018

(511) 16, 18, 25, 35, 36, 39, 41, 43, 45

(540)

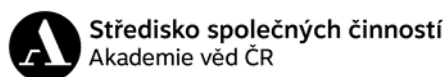

(510) (16) knihy, časopisy, fotografie, grafiky, propagační materiály - v rámci této třídy, pohlednice, kalendáře, diáře, kancelářské potřeby, vyjma nábytku, psací potřeby; (18) dárkové předměty z kůže, zejména peněženky, aktovky, klíčenky, kožené obaly na knihy a diáře; (25) textilní výrobky - v rámci této třídy, zejména trička, kravaty, šátky; (35) provozování knihkupectví a antikvariátů; (36) správa nemovitostí; (39) distribuce vědeckých a vědecko-populárních publikací; (41) poskytování a zpracování vzdělávacích informací o vědě, popularizace a propagace vědy - v rámci této třídy, pořádání vědeckých konferencí, pořádání odborných kurzů, školení a vzdělávacích akcí, poskytování kulturně-vzdělávacích služeb, pořádání výstav - v rámci této třídy, provozování kulturně-vzdělávacích zařízení, vydávání vědeckých a vědecko-populárních publikací, nakladatelská činnost; (43) provozování ubytovacích a stravovacích zařízení, provozování literárních kaváren; (45) poskytování právních služeb, patentových a licenčních služeb.

(730) **Středisko společných činností AV ČR, v.v.i.**, Národní 1009/3, Praha 1, 11000, CZ

(210) **O-549087**

(220) 02.07.2018

(320) 02.07.2018

(511) 9, 16, 35, 38, 41

(540)

Takový byl týden Jaromíra Soukupa

(510) (9) aparáty pro záznam, uchování, převod, přenos nebo reprodukci zvuku nebo obrazu, magnetické nebo optické suporty zvukových nebo zvukově obrazových záznamů, přístroje pro zpracování informací, nosiče záznamů nahrané i nenahrané, videokazety nahrané i nenahrané, audiokazety nahrané i nenahrané, audiovizuální programy, audioprogramy, audiovizuální díla na nosičích, audiovizuální díla v digitální podobě, filmy, hudební díla na nosičích nebo v elektronické podobě, CD disky; (16) tiskoviny, tiskopisy, časopisy, periodika, knihy, databázové produkty v papírové formě, reklamní a informační výrobky v papírové formě; (35) reklamní, inzertní a propagační činnost, marketing, automatizované zpracování dat, služby, které zahrnují záznam, přepis, vypracování, kompilaci, přenášení nebo systematickosti písemných či datových či elektronických sdělení a záznamů, jakož i využívání nebo kompilaci matematických a statistických údajů, organizační zabezpečování televizního vysílání; (38) telekomunikace, televizní vysílání, rozhlasové vysílání, digitální vysílání, televizní vysílání programů, televizní vysílání zábavných, vzdělávacích, výchovných, soutěžních, diskusních a informačních pořadů, šíření, výměna nebo získávání zpráv a informací, šíření elektronických časopisů, informací, elektronických periodik, knih v elektronické podobě, audio a audiovizuálních děl prostřednictvím informační, datové, elektronické, komunikační, telekomunikační nebo počítačové sítě, zejména Internetu, pomocí satelitů a jiných sítí, informační služby na Internetu související s televizním vysíláním, služby na Internetu související s televizním vysíláním, komunikace, poradenská činnost v oblasti sdělovacích prostředků, telekomunikací a informačních služeb v oblasti telekomunikací, informační kancelář (poskytování informačních služeb prostřednictvím počítačů); (41) tvorba televizních, audiovizuálních a rozhlasových pořadů, nakladatelství a vydavatelství, ediční činnost, publikační činnost, nahrávání nosičů zvukových nebo obrazové zvukových, půjčování nahraných zvukových a zvukově obrazových záznamů, šíření audiovizuálních děl, filmová produkce, agenturní činnost v oblasti kultury, zprostředkování v oblasti kultury, výchovy, zábavy a sportu, výchovná, vzdělávací, soutěžní a zábavní činnost, organizace, provozování a provádění her a soutěží i veřejných, tvorba audio a videonahrávek s danou tematikou.

(730) **Barrandov Televizní Studio a.s.**, Kříženeckého náměstí 322/5, Praha 5, Hlubočepy, 15200, CZ

(740) **Mgr. Kateřina Čápková**, advokát, Mikuleckého 1311/8, Praha 4, Braník, 14700

(210) **O-549118**

(220) 04.07.2018

(320) 04.07.2018

(511) 9, 17, 22, 24

(540)



(510) (9) neprůstřelné vesty, neprůstřelné oděvy; (17) těsnění; (22) vycpávky (jiné než z gumy nebo plastu), vláknité výplně; (24) neprůstřelné tkaniny, plsti, textilní materiály.

(730) **Bachová Marie**, Erbenova 404/14, Mladá Boleslav, 29301, CZ

(210) **O-549137**
(220) 09.07.2018
(320) 09.07.2018
(511) 35, 41
(540)



(510) (35) inzertní, reklamní, propagační činnost, vydávání reklamních textů, provozování reklamních ploch, reklamních bannerů, reklamních balonů, reklamních klipů, marketing k provozování hazardních her; (41) provozování a organizování hazardních her v souladu s obecně závaznými právními předpisy prostřednictvím poboček sázkové kanceláře a dalších smluvně zavázaných prodejních míst a na internetu, hraní o peníze, informace o možnostech rozptýlení, informace o možnostech zábavy, pořádání hazardních her, zábava, pobavení, prodej losů.
(591) Barevná
(730) **TIPSPORT a.s.**, Politických vězňů 156/21, Beroun, 26601, CZ

(210) **O-549139**
(220) 09.07.2018
(320) 09.07.2018
(511) 35, 41
(540)



(510) (35) inzertní, reklamní, propagační činnost, vydávání reklamních textů, provozování reklamních ploch, reklamních bannerů, reklamních balonů, reklamních klipů, marketing k provozování hazardních her; (41) provozování a organizování hazardních her v souladu s obecně závaznými právními předpisy prostřednictvím poboček sázkové kanceláře a dalších smluvně zavázaných prodejních míst a na internetu, hraní o peníze, informace o možnostech rozptýlení, informace o možnostech zábavy, pořádání hazardních her, zábava, pobavení, prodej losů.
(591) Barevná
(730) **TIPSPORT a.s.**, Politických vězňů 156/21, Beroun, 26601, CZ

(210) **O-549138**
(220) 09.07.2018
(320) 09.07.2018
(511) 35, 41
(540)



(510) (35) inzertní, reklamní, propagační činnost, vydávání reklamních textů, provozování reklamních ploch, reklamních bannerů, reklamních balonů, reklamních klipů, marketing k provozování hazardních her; (41) provozování a organizování hazardních her v souladu s obecně závaznými právními předpisy prostřednictvím poboček sázkové kanceláře a dalších smluvně zavázaných prodejních míst a na internetu, hraní o peníze, informace o možnostech rozptýlení, informace o možnostech zábavy, pořádání hazardních her, zábava, pobavení, prodej losů.
(591) Barevná
(730) **TIPSPORT a.s.**, Politických vězňů 156/21, Beroun, 26601, CZ

(210) **O-549140**
(220) 09.07.2018
(320) 09.07.2018
(511) 35, 41
(540)



(510) (35) inzertní, reklamní, propagační činnost, vydávání reklamních textů, provozování reklamních ploch, reklamních bannerů, reklamních balonů, reklamních klipů, marketing k provozování hazardních her; (41) provozování a organizování hazardních her v souladu s obecně závaznými právními předpisy prostřednictvím poboček sázkové kanceláře a dalších smluvně zavázaných prodejních míst a na internetu, hraní o peníze, informace o možnostech rozptýlení, informace o možnostech zábavy, pořádání hazardních her, zábava, pobavení, prodej losů.
(591) Barevná
(730) **TIPSPORT a.s.**, Politických vězňů 156/21, Beroun, 26601, CZ

(210) **O-549141**
(220) 09.07.2018
(320) 09.07.2018
(511) 35, 41
(540)



(510) (35) inzertní, reklamní, propagační činnost, vydávání reklamních textů, provozování reklamních ploch, reklamních bannerů, reklamních balonů, reklamních klipů, marketing k provozování hazardních her; (41) provozování a organizování hazardních her v souladu s obecně závaznými právními předpisy prostřednictvím poboček sázkové kanceláře a dalších smluvně zavázaných prodejních míst a na internetu, hraní o peníze, informace o možnostech rozptýlení, informace o možnostech zábavy, pořádání hazardních her, zábava, pobavení, prodej losů.
(591) Barevná
(730) **TIPSPORT a.s.**, Politických vězňů 156/21, Beroun, 26601, CZ

(210) **O-549148**
(220) 30.07.2018
(320) 30.07.2018
(511) 9, 12, 40, 41, 42
(540)



(510) (9) fotoaparáty, digitální fotoaparáty, videokamery, webové kamery, optická zařízení, objektivy, paměťové karty, počítačové programy, monitory, elektrické akumulátory, baterie, fotografické blesky, mikrofony, nabíječky akumulátorů, dalekohledy, skenery plošné a kinofilmové, skenery velkoformátové, kabely pro propojení fototechniky, pouzdra, brašny, trojnožky nebo stativy pro fotografické přístroje a kamery, příslušenství výše uvedených přístrojů a zařízení, stolní počítače, notebooky, počítačové harddisky, CD a DVD mechaniky, počítačové periferie, zařízení pro záznam, přenos, reprodukci zvuku nebo obrazu; (12) drony s kamerou; (40) zhotovování (zpracování) fotografií; (41) fotografování, organizování workshopů a soutěží, vzdělávací a školicí činnost; (42) grafické práce.
(591) Barevná
(730) **MEGAPIXEL s.r.o.**, Komunardů 1584/42, Praha 7, Holešovice, 17000, CZ

(210) **O-549146**
(220) 09.07.2018
(320) 09.07.2018
(511) 9, 12, 40, 41
(540)



(510) (9) fotoaparáty, digitální fotoaparáty, videokamery, webové kamery, optická zařízení, objektivy, paměťové karty, počítačové programy, monitory, elektrické akumulátory, baterie, fotografické blesky, mikrofony, nabíječky akumulátorů, dalekohledy, skenery plošné a kinofilmové, skenery velkoformátové, kabely pro propojení fototechniky, pouzdra, brašny, trojnožky nebo stativy pro fotografické přístroje a kamery, příslušenství výše uvedených přístrojů a zařízení, stolní počítače, notebooky, počítačové harddisky, CD a DVD mechaniky, počítačové periferie, zařízení pro záznam, přenos, reprodukci zvuku a obrazu; (12) drony s kamerou; (40) zhotovování (zpracování) fotografií; (41) fotografování, organizování workshopů a soutěží, vzdělávací a školicí činnost.
(591) Barevná
(730) **MEGAPIXEL s.r.o.**, Komunardů 1584/42, Praha 7, Holešovice, 17000, CZ

(210) **O-549153**
(220) 09.07.2018
(320) 09.07.2018
(511) 9, 12, 40, 41
(540)



(510) (9) fotoaparáty, digitální fotoaparáty, videokamery, webové kamery, optická zařízení, objektivy, paměťové karty, počítačové programy, monitory, elektrické akumulátory, baterie, fotografické blesky, mikrofony, nabíječky akumulátorů, dalekohledy, skenery plošné a kinofilmové, skenery velkoformátové, kabely pro propojení fototechniky, pouzdra, brašny, trojnožky nebo stativy pro fotografické přístroje a kamery, příslušenství výše uvedených přístrojů a zařízení, stolní počítače, notebooky, počítačové harddisky, CD a DVD mechaniky, počítačové periferie, zařízení pro záznam, přenos, reprodukci zvuku a obrazu; (12) drony s kamerou; (40) zhotovování (zpracování) fotografií; (41) fotografování, organizování workshopů a soutěží, vzdělávací a školicí činnost.
(591) Barevná
(730) **MEGAPIXEL s.r.o.**, Komunardů 1584/42, Praha 7, Holešovice, 17000, CZ

(210) **O-549167**
(220) 10.07.2018
(320) 10.07.2018
(511) 9, 10, 11
(540)



(510) (9) přístroje pro měření lidské biorezonance, hardware a software, diagnostické přístroje (ne lékařské), přístroje a nástroje vědecké, námořní, geodetické, fotografické, filmové, optické, přístroje pro vážení, měření, signalizaci, kontrolu (inspekci), záchranu a přístroje pro vyučování, přístroje a nástroje pro vedení, přepínání, přeměnu, akumulaci, regulaci nebo řízení elektrického proudu, přístroje pro záznam, převod, reprodukci zvuku nebo obrazu, automatické distributory a mechanismy pro přístroje a mince, zapisovací pokladny, počítačové stroje, přístroje pro zpracování informací, počítače, informace a záznamy na nosičích zařazených ve třídě 9, elektronická data a databáze, informační produkty v elektronických, datových, informačních a telekomunikačních sítích všeho druhu, periodika a knihy v elektronické podobě, databázové produkty zařazené ve třídě 9, nosiče dat či záznamů včetně audiokazet nahrané i nenahrané, elektronické, datové nebo informační sítě, multimediální aplikace na nosičích zařazených ve třídě 9 nebo v sítích, interaktivní a grafické programy, software, a to pro systémy pro přenos dat, dešifrovací soustavy, platební karty - magnetické a čipové karty pro použití v bankovníctví, pojišťovnictví, v oblasti služeb a v obchodním styku, magnetické mezinárodní platební karty, elektronické peněženky, čipy, multimediální nebo informační katalogy, audiovizuální programy a díla, exponované filmy, hudební díla na nosičích, CD disky, programové vybavení pro počítače, software a hardware výpočetní, komunikační nebo informační techniky, elektronické databáze a databázové produkty, informace a záznamy na nosiči s výjimkou nosičů papírových ze třídy 16, informace a data na nosičích nebo i v elektronických, datových, informačních, počítačových a komunikačních sítích, související software a hardware, elektronické, datové nebo informační nebo komunikační nebo výpočetní sítě včetně jednotlivých součástí a náhradních dílů obsažených ve třídě 9, multimediální aplikace, počítačové hry (programy), identifikátor typu dat informačních technologií, hlavolamy elektrické nebo elektronické v rámci této třídy, hasicí přístroje; (10) diagnostické přístroje pro lékařské účely, přístroje pro monitorování tělesného složení, rentgenové přístroje pro lékařské účely, přístroje pro lékařské účely na bázi biorezonance, přístroje a nástroje k léčení, přístroje a nástroje chirurgické, zubní a veterinářské, ortopedické potřeby, speciální nábytek k lékařským účelům, ortopedické bandáže, ortopedické boty, dávkovače pilulek, defibrilátory, dětské dudlíky a lahve, dialyzátory, chirurgické dlahy, elektrody pro lékařské použití, elektrokardiografy, fyzioterapeutické přístroje, hydrostatické postele pro lékařské účely, chirurgické nitě a šicí jehly, chirurgické svorky, chirurgické implantáty, inhalátory, inkubátory pro kojence, kanyly, umělé končetiny, přístroje na měření krevního tlaku, lasery pro lékařské účely, masážní přístroje, ortopedické pásy, naslouchátka, chirurgické nože, elastické obvazy, operační stoly, podušky pro lékařské účely, rentgenové přístroje pro lékařské účely, zařízení pro rozbor krve, rozstřikovače pro lékařské účely, skalpely, stříkačky pro lékařské účely, ultrafialové zářiče pro lékařské účely, umělé údy, oči a zuby, materiál na sešívání ran, přístroje pro bioakustickou terapii; (11) fotonové a LED lampy pro světelnou terapii, zahradní lampy a lampy pro osvětlování rostlin, lampy germicidní - ničící bakterie, krby, kamna, pece a sporáky na tuhá, kapalná a plynová paliva a na elektrický proud a jejich součástí a příslušenství, přístroje pro pečení, opékání, grilování a příslušenství, zahradní grily, mikrovlnná zařízení, elektrické topné, chladicí a větrací systémy, klimatizace, osvětlení stavebního lešení a výkopů, přístroje a zařízení pro vaření, chlazení, větrání a ohřívání vzduchu nebo zařízení pro úpravu vzduchu, zařízení pro rozvod vody, topení a výrobu páry, digestoře, přístroje pro topení a větrání sklenic, zařízení na sušení krmiv, solární tepelné akumulátory - kolektory, lampová svítidla a lampióny, kapesní svítilny, přístroje a zařízení pro chlorování bazénů, na úpravu, víření a ohřívání vody, zejména zásobníky a průtokové ohříváče vody, osvětlení a svítidla všeho druhu, vanové a sprchové kabiny, vybavení koupelen v rámci této třídy, saunová

zařízení, solária (zařízení), sanitární zařízení včetně klimatizačních zařízení, zařízení proti oslnění v rámci této třídy, lampy, žárovky, reflektory, osvětlovací přístroje a zařízení, ventilační přístroje, zařízení na odmlžování a rozmrazování oken, tepelné výměníky, nedílné součásti topných a klimatizačních zařízení v rámci této třídy, lednice, mrazáky, noční lampičky, bezpečnostní zařízení pro plynové nebo vodovodní zařízení a potrubí v rámci této třídy, grily, hořáky, hydranty, přístroje na výrobu páry.

(730) **Biostar Technology International, LLC**, 19425 Soledad Canyon Road, Suite 492, Santa Clarita CA 91351, CA, US
(740) DANĚK & PARTNERS Advokátní a patentová kancelář, Ing. Vilém Daněk Ph.D., LL.M., Vinohradská 403/17, Praha 2, Vinohrady, 12000

(210) **O-549193**
(220) 10.07.2018
(320) 10.07.2018
(511) 5, 30
(540)



(510) (5) dietetické cukrovinky k léčebnému použití; (30) cukrářské výrobky, pekárenské výrobky, cukrovinky, oplatky, sušenky, perník, cukrářské piškoty (pečivo), koláčky, müsli, chléb a pečivo, perníčky, směsi na těsto, směsi na přípravu pekárenských výrobků, strouhanka, trvanlivé pečivo.
(730) **PERNÍK s.r.o.**, Těchlovice č. p. 130, Těchlovice, 50327, CZ
(740) Mgr. David Müller, Filipova 2016/6, Praha 4, Chodov, 14800

(210) **O-549198**
(220) 11.07.2018
(320) 11.07.2018
(511) 33, 35, 40
(540)



(510) (33) alkoholické nápoje s výjimkou pív; (35) zprostředkování obchodu s alkoholickými nápoji, reklama v oblasti alkoholických nápojů; (40) výroba alkoholických nápojů.
(591) Barevná
(730) **R. Jelinek Group SE**, Hart van Brabantlaan 12-16, Tilburg 5038JL, NL
(740) Mgr. Dagmar Maršíková, advokátka, Ševcovská 3246, Zlín, 76001

(210) **O-549212**

(220) 11.07.2018

(320) 11.07.2018

(511) 3, 16, 29, 30, 31, 32, 33

(540)

VEROCHO

(510) (3) toaletní přípravky, přípravky pro ústní hygienu, parfumerie a vonné přípravky, přípravky pro osobní hygienu a kosmetické přípravky, přípravky na líčení, mýdla a gely, přípravky do koupele, deodoranty a antiperspiranty pro lidskou potřebu a pro zvířata, přípravky pro péči o pleť, oči a nehty, přípravky pro péči o vlasy a přípravky na holení, přípravky na odstraňování ochlupení a holicí přípravky, kosmetické přípravky pro péči o zvířata, vonné oleje a aromatické výtažky, brousící přípravky, čistící prostředky, vonné přípravky pro domácnost, čistící prostředky pro vozidla, přípravky pro praní a namáčení prádla, přípravky na čištění a leštění kůže a obuvi, bělicí přípravky, přípravky pro obnovení vzhledu, lešticí přípravky, odstraňovače mastnoty, zubní pasty, lepidla pro kosmetické účely, antistatické přípravky pro domácnost, kosmetické masky, chemické látky zjasňující barvy pro domácnost (praní), přípravky na odstraňování barev, kosmetické soupravy, leštidla umělého chrupu, přípravky pro čištění zubních protéz, detergenty (čistící prostředky), s výjimkou pro použití při průmyslových procesech a lékařství, kosmetická barviva, rtěnky, umělé nehty, kosmetické leštičky a laky na nehty, umělé řasy, vosk na podlahy, barvy na vlasy, barvy na vousy, vosk na kníry, pemza, ubrousky napuštěné pleťovou vodou, přípravky na odstraňování laků, vazelína pro kosmetické účely, ozdobné obtisky pro kosmetické účely, prostředky pro strojní mytí nádobí, kosmetické opalovací prostředky a prostředky pro zhnědnutí pokožky, přípravky pro péči o pokožku po opalování, utěrky napuštěné čistícími přípravky na čištění, vata pro kosmetické účely, tyčinky na čištění uší, vatové tamponky, přípravky pro uvolnění odpadního potrubí, roztoky na drhnutí, barviva pro prádlo a pro toaletní účely, tuky pro kosmetické účely, bělicí gely na zuby, kapaliny na čištění čelních skel vozidel, oleje pro čistící účely, přípravky pro čištění tapet, přípravky pro dodávání lesku na listech rostlin, parfemované sáčky do prádla, odstraňovače skvrn, přípravky pro odstraňování rzi, křečcovský vosk, osvěžovače vzduchu, tužky na obočí; (16) tiskařské a tiskárenské výrobky, prospekty, letáky, fotografické reprodukcce, fotografiev digitální a tištěné podobě, knihy receptů, kuchařské knihy, obaly na potraviny a pokrmy včetně obalů jednorázových, přání, ozvučená přání, filtry na čaj, filtry na kávu, papírové ozdoby na večírky, papírové přepravky, tašky, papírové sáčky na čaj, nylonové sáčky na čaj, filtrační sáčky; (29) maso a masné výrobky, sušené maso, masové pomazánky, ryby, plody moře a měkkýši, pomazánky z ryb a mořských plodů, mléko, mléčné výrobky a jejich náhražky, sýr, ptačí vejce a vaječné výrobky, zpracované ovoce, houby a zelenina (mražené ořechů a luštěnin), želé, džemy, kompoty, ovocné a zeleninové pomazánky, polévky a vývary, masové výtažky, upravený hmyz a larvy, střívka na uzeniny, přírodní a umělá, drůbež, zvěřina, masové výtažky, konzervované, mražené, sušené a vařené ovoce a zelenina, aspiky, rosoly, džemy, vejce, potravinářské oleje, jedlé tuky, mléčné míchané nápoje (s vysokým podílem mléka), dezerty, hotové nebo polotovary, zařazené do třídy 29, sójové výrobky, jmenovitě výrobky nahrazující syrovátku a náhražky masa, sójové mléko, olej ze sojových bobů, sójové chipsy, svačinky na bázi sóji, máslo a pokrmy z másla, čerstvý sýr a sýrové výrobky, dezerty, vyrobené převážně z mléka a/nebo výše uvedených mléčných výrobků, také s přídavkem ovocných přípravků, čerstvého ovoce, s přidáním chuťových přísad pro potraviny, aromatických látek a čokolády, všechny výše uvedené výrobky třídy 29, pokud možno také v konzervované, chlazené nebo mražené formě a v instantní formě a jako dietní potraviny, výše uvedené dietní potraviny s výjimkou potravin pro léčebné účely, náhražky mléčných výrobků, hotové pokrmy vyrobené z masa, ryb, vajec, zeleniny, ovoce, pochutiny, zařazené do třídy 29, jmenovitě nízkotučné bramborové chipsy, ovocné chipsy, zelenina (sušená), kvašená zelenina, fermentovaná zelenina, fermentované ovoce, fermentované luštěniny, fermentované obilniny, kaviár, olivy (konzervované), rozinky, sýrové tyčinky, směsi ořechů jako pochutiny, výtažky z masa, drůbeže, zvěřiny a zeleniny, ovocné a zeleninové protlakky, výrobky z brambor, jmenovitě bramborové knedlíky, bramborový salát, bramborová kaše, pochutiny z brambor, bramborové smaženky, bramborové vločky, bramborové noky, plněné brambory ve slupce, upravené ořechy, směsi ořechů, také se sušeným ovocem, saláty na bázi masa, ryb, drůbeže, zvěřiny, uzenin, mořských plodů, zeleniny a ovoce, pokrmy, hotová jídla a částečně hotová jídla, skládající se pouze nebo převážně z masa, masných výrobků, ryb, rybích výrobků, plodů moře, drůbeže, drůbežích výrobků, zvěřiny, zvěřinových výrobků, zeleniny, upraveného ovoce, brambor, luštěnin (upravených) a sýra, výše uvedené výrobky, pokud možno také v mražené, konzervované, v práškové a sušené formě, masové, rybí, drůbeží, zvěřinové, ovocné a zeleninové konzervy,

výtažky z mořských řas pro potravinářské účely, přípravky k zhotovování bujónu nebo masového vývaru, nealkoholický vaječný likér, svačinky na bázi ovoce, upravená semena, konzervované lanýžy, albuminová mléka, bujóny, bujónové koncentráty, želatina, kokos sušený (kokosová moučka), mleté mandle, pektin pro kulinářské použití, ovocná kůra, tofu; (30) hotová jídla a pikantní svačinky, jmenovitě svačinky na bázi kukuřice, obilnin, mouky a sezamu sušenky a krekry, knedlíky, palačinky, těstoviny, rýže a obilná jídla, nádivky a moučníky, sendviče a pizzy, jamí rolky a závitky z mořské řasy, housky dušené v páře, tortilly, soli, chuťové přísady, ochucovadla a koření, ochucené omáčky, čatni a pasty, pekárenské výrobky, moučné cukrovinky bez léčivých přísad, čokoláda, pudinky, cukrárenské a cukrovinkářské výrobky, sladké tyčinky a žvýkačky, cereální tyčinky a energetické tyčinky, cukr, přírodní sladidla, sladké polevy a náplně, výrobky z včelích produktů, sirupy a melasa, led, zmrzlina, mražené jogurty a sorbety, káva, čaj, kakao a jejich náhražky, zpracované obilí, škrob a produkty z nich vyrobené, pečící přípravky a droždí, sušené a čerstvé těstoviny, nudle a knedlíky, cereálie, rýže, mouka, ovesné a kukuřičné kaše, droždí a přípravky na kynutí potravin, těsta, těstíčka a jejich směsi, tapioka, ságo, přípravky z obilovin, med, kypřící prášek do pečiva, hořčice, ocet, čokoládové nápoje s mlékem, čokoládové nápoje, kakaové nápoje s mlékem, kakaové nápoje, kávové nápoje, příchutě do kávy, pražená kukuřice (popcorn), kukuřičné lupínky, aromata s výjimkou vonných olejů, perník, rajčatový kečup, lékořice (cukrovinka), suší, vanilka, aromatické přípravky do potravin, kukuřičná mouka, majonéza, paštiky zapečené v těstě, suchary, kuchyňská sůl, rajčatová omáčka, pšeničná mouka, mšiči a celozrnné výrobky, dresingy, sušené koření byliny, cukrovinky bez léčivých přísad jako součást nízkokalorických diet, bezlepkový chléb, zahušťovací přípravky pro vaření pokrmů, ztužovače šlehačky, potravinářské esence, s výjimkou éterických esencí a esenciálních olejů, vermiceli (nudle), nápoje na bázi čaje, nápoje na bázi bylin, glukóza pro kulinářské použití, výrobky z kakaa, mentol do cukrovinek; (31) živá zvířata a živé organismy k chovným účelům, zemědělské a vodní plodiny, zahradnické a lesní produkty, nezpracované mořské řasy pro lidskou spotřebu nebo jako krmivo, rostliny, čerstvé ovoce, ořechy, zelenina a bylinky, slad a nezpracované obilniny, přírodní květiny a rostliny, semena, cibulky a sazenice k pěstování rostlin, stromy a lesní produkty, houby, krmiva a potrava pro zvířata, podestýlky a stelivo pro zvířata, nápoje pro domácí zvířata, zrní a zemědělské, zahradnické a lesní produkty nezahrnuté v jiných třídách, sušené rostliny k dekoračním účelům, živé ryby, živé krevety, živí měkkýši, živí koryši, cibule, hlízy, sůl pro dobytek, sépiová kost pro ptáky, rybí jikry, čerstvé houby, podhoubí, houbová kultura na výsev, rašelínová podestýlka; (32) pivo a pivovarnické výrobky, nealkoholické nápoje, nápoje na bázi ořechů a sóji, ochucené sycené nápoje, ovocné šťávy, přípravky pro výrobu nápojů, minerální vody (nápoje), perlivé vody, ovocné nápoje, zeleninové nápoje a zeleninové šťávy, nápoje iontové, nealkoholické ovocné nektary, tablety pro přípravu šumivých nápojů, syrovátkové nápoje, nealkoholické koktejly, nealkoholické aperitivy, nealkoholická piva, dietní pivo, ochucené pivo, smoothie (mixované nápoje z čerstvého ovoce nebo zeleniny), nealkoholické výtažky z ovoce, přípravky pro výrobu likérů, všechno výše uvedené zboží, zařazené do třídy 32; (33) alkoholické nápoje všeho druhu s výjimkou piva, a to vína, lihoviny a likéry, destilované nápoje, destiláty vinné, ovocné, bylinné, destiláty ušlechtilé a řezané, alkoholické aperitivy a koktejly, koncentráty k přípravě alkoholických nápojů a esence do lihovin, pálenky, alkoholové extrakty.

(730) **Ovisková Veronika Ing.**, Lipník nad Bečvou V-Podhoří 55, Lipník nad Bečvou, 75131, CZ

(740) Ing. Petr Soukup, tř. Svobody 43/39, Olomouc, 77900

(210) **O-549219**
(220) 12.07.2018
(320) 12.07.2018
(511) 5, 29, 30, 32
(540)



(510) (5) dietní a/nebo potravinové doplňky tvořené vitamíny a/nebo minerály, bylinami, rostlinnými koncentráty, proteinovými prášky, mastnými kyselinami, vlákninami, řasami, aminokyselinami a živými aktivními kulturami k léčebným účelům; (29) maso, ryby, drůbež a zvěřina, masové výtažky, konzervované, mražené, sušené a važené ovoce a zelenina, želé, džemy, kompoty, vejce, mléko a mléčné výrobky, jedlé oleje a tuky, a to kokosový olej, olivový olej a máslo; (30) dietní a/nebo potravinové přísady na bázi obilovin, kukuřičný sirup a/nebo moučka nebo tyčinky na bázi obilovin obohacené vitamíny a/nebo minerály, obilné vločky ke snídani, čaj, rychlé občerstvení, včetně keksů, aromatizovaných kukuřičných pufrů a tyčinek na bázi obilnin a tyčinek na bázi obilnin obohacených vitamíny a/nebo minerály, pečivo a cukrovinky; (32) směsi používané při přípravě nealkoholického ovoce, čokolády, vanilkových nebo podobně aromatizovaných nápojů obohacených vitamíny a minerály, ovocné a/nebo zeleninové nápoje nesytené oxidem uhličitým, nápoje obohacené vápníkem nesytené oxidem uhličitým, sportovní nápoje a/nebo nápojové směsi.

(591) Barevná
(730) **NICOL pharma s.r.o.**, Střelice 47, Střelice, 33301, CZ
(740) Mgr. Jiří Mašek, advokát, Lochotínská 1108/18, Plzeň, 30100

(210) **O-549224**
(220) 12.07.2018
(320) 12.07.2018
(511) 16, 35, 41
(540)



(510) (16) polygrafické výrobky, brožury, grafiky, časopisy, periodika, oběžníky, plakáty, pohlednice, prospekty, ročenky, seznamy (rejstřík) papírové reklamní tabule, tiskoviny, katalogy; (35) obchodní a podnikatelské informace, obchodní a podnikatelský průzkum, marketingové studie, průzkum trhu, průzkum veřejného mínění, obchodní činnost (služby, poradenství v obchodní činnosti), obchodní a podnikatelské poradenství, obchodní management, pomoc při řízení obchodní činnosti, reklamní agentura, propagační činnost, reklama včetně reklamy on-line v počítačové síti, rozhlasové reklamy, vylepování plakátů, pronájem reklamních ploch, reklamní, inzertní nebo náborové materiály a texty (zpracování, vydávání, aktualizování, zveřejňování oznámení, vyhlášení, rozšiřování), zprostředkovatelská činnost v oblasti obchodu a služeb v oblasti propagace, reklamy, podnikového poradenství a obchodního managementu, organizování komerčních nebo reklamních výstav, zprostředkovatelská práce (služby), nábor zaměstnanců, personální poradenství, testování pro výběr zaměstnanců, systemizace informací do počítačových databází, vedení (správa) počítačových databází, zpracování textů; (41) organizování kulturních a vzdělávacích výstav a veletrhů, pořádání přehlídek a obdobných akcí s kulturou a sportovním zaměřením, organizování zábavných, vzdělávacích nebo sportovních soutěží, sportovní disciplíny

(měření času), vydávání a zveřejňování textů, vydavatelská činnost, organizování živých vystoupení a představení, umělecká a módní agentura.
(730) **RH agency s.r.o.**, Violková 458/1, Praha 10 - Štěrboholy, 10200, CZ
(740) Mgr. Jiří Kocík, advokát, Mgr. Jiří Kocík, advokát, Říční 456/10, Praha 1, 11800

(210) **O-549240**
(220) 12.07.2018
(320) 12.07.2018
(511) 6, 37, 42
(540)



(510) (6) záchytná (fixační) kovová zařízení, kovové tyče umožňující přístup kabelů, kovové svorky na kabely a trubky, napínače kabelů, kovové neelektrické kabely, kovové kabelové svorky, kovové ochranné nárazníky, ochranné kovové zástěny, ochranné stěny z kovových materiálů, úvazky lanové (kovové), ocelová lana, kovová lana, trubky z nerezové oceli, kovové ochranné a záchytné konstrukce; (37) služby instalace záchytných systémů, poradenství v oblasti záchytných systémů v rámci této třídy, stavební poradenství; (42) navrhování záchytných systémů.

(591) Barevná
(730) **ROOFIX s.r.o.**, Dr. Tyrše 704, Lázně Bohdaneč, 53341, CZ
(740) Advokátní kancelář CINK a partneři, s. r. o., Mgr. Ing. Pavel Cink, Veleslavínova 363/33, Plzeň, Vnitřní Město, 30100

(210) **O-549246**
(220) 12.07.2018
(320) 12.07.2018
(511) 8, 35
(540)



(510) (8) topenářský montážní klíč; (35) velkoobchodní a maloobchodní prodej topenářských montážních klíčů.
(730) **Vepřek Rudolf Ing.**, Jiříkovského 245/2, Brno, Stránice, 60200, CZ
(740) Ing. Dobroslav Musil, patentová kancelář, Ing. Dobroslav Musil, Zábřdovická 801/11, Brno, Zábřdovice, 61500

(210) **O-549247**
(220) 12.07.2018
(320) 12.07.2018
(511) 5, 35, 44
(540)

ZEROPILL

(510) (5) doplněk stravy na vlasy, nehty, pleť ve formě tobolek, potravinové doplňky léčebné, potravinové doplňky neléčebné, vitaminové, minerální, bílkovinné a proteinové přípravky pro lékařské účely, potravinové doplňky na odvodnění, výživové doplňky, výživové vlákniny (jako potravinový doplněk), potravní doplňky, a to zejména výživové extrakty, přípravky pro sportovce a ostatní osoby vystavené zvýšené tělesné námaze (potravinové doplňky), výživové přípravky pro denní doplnění stravy (potravinové doplňky), proteinové výrobky a přípravky pro výživu (potravinové doplňky), želatinové výrobky a přípravky pro výživu pro lékařské účely,

farmaceutické výrobky a přírodní léčiva; (35) reklamní, propagační a zprostředkovatelská činnost v oblasti obchodu, a to v oblasti potravních doplňků, výživových extraktů, produktů wellness a přírodních, velkoobchodní a maloobchodní činnost s výrobky výše uvedenými ve třídě 5, elektronický obchod prostřednictvím Internetu (e-shop) s výrobky výše uvedenými ve třídě 5; (44) poradenství v oblasti stravy a individuální jídelničky na míru na základě individuálního rozboru daného člověka, poradenství v oblasti péče o pleť, vlasy a nehty, poradenství v oblasti péče o tělo, postavu a celkovou image člověka, regenerační a rekondiční programy.

(730) **Lasák Dominik**, Postranní 98/17, Ostrava - Hošťálkovice, 72528, CZ

(740) Ing. Pavel Nádvořník s.r.o., Sokola Tůmy 1099/1, Ostrava, Mariánské Hory, 70900

(210) **O-549269**

(220) 13.07.2018

(320) 13.07.2018

(511) 35, 41, 42, 45

(540)

PROBOSTON

(510) (35) reklamní, marketingové a propagační služby, služby týkající se podnikání a obchodního řízení, průzkum médií a související konzultace, plánování, nákup a dojednávání reklamního času a prostoru v médiích, poradenské a konzultační služby v oboru reklamy a obchodu a poskytování reklamy pro druhé on-line po globální počítačové informační síti, reklamní a inzertní služby, výroba reklamních předmětů a reklam, služby vztahů s veřejností (public relations), průzkum trhu a analýzy trhu, průzkumné a informační služby vztahující se k obchodu, reklamě a marketingu, obchodní statistická analýza a kompilování, průzkum veřejného mínění, obchodní administrativa, poskytování informací týkajících se všech výše uvedených oblastí, zajišťování výše uvedených služeb, sestavování reklam pro použití jako webové stránky na globální počítačové síti, poskytování mediálních služeb v oboru reklamy jeden na jednoho a marketingu, jmenovitě plánování a koupě časů v médiích a prostoru pro přímou marketingovou reklamu, digitální a on-line reklama, umístění reklamy v médiích, organizování propagačních kampaní a související konzultační služby, zpracování dat, analýza a průzkum informací shromážděných k názorům a chování zákazníků prostřednictvím průzkumů trhu a reklamních studií; (41) nakladatelská a vydavatelská činnost, služby v oblasti vzdělávání, zprostředkovatelská činnost v oblasti nakladatelské a vydavatelské činnosti; (42) návrhářství, služby v oblasti informačních technologií, návrhy a rozvoj výrobků, editování počítačových programů, služby uměleckého ateliéru (grafický design), průmyslový design, navrhování obalů, obalový design, návrhářské agentury (průmyslový design), grafický design, interiérová výzdoba, módní návrhářství, architektura, studie technických projektů, výzkum a vývoj nových výrobků pro druhé (vývoj produktů), vývoj výpočetních systémů v oboru grafického designu, návrh (vytváření) a vývoj nástrojů pro průzkum trhu, tvorba virtuálních a interaktivních obrazů, navrhování a vývoj softwaru, počítačové programování, služby v oblasti počítačového programování, hosting počítačových stránek (webových stránek), informační, výzkumné a konzultační služby týkající se výše uvedeného, technické informační služby týkající se Internetu, poskytování informací týkajících se výše uvedeného, údržba a aktualizace počítačového softwaru, instalace počítačového softwaru a počítačových programů, vývoj systémů na ukládání dat, pronájem počítačového softwaru, software jako služba, převzetí hostitelské funkce pro webové stránky, služby poskytovatele aplikačních služeb, jmenovitě instalace, elektronické ukládání, pronájem a údržba aplikačního softwaru, který umožňuje uživatelům přehrávat a programovat hudbu a audio, video, textový a jiný multimediální obsah související se zábavou, počítačové ukládání dat; (45) právní služby, udělování licencí k používání práv průmyslového vlastnictví a autorských práv druhými, zprostředkovatelská činnost v oblasti autorských práv.

(730) **Proboston s.r.o.**, Plzeňská 1270/97, Praha 5, 15000, CZ

(740) JUDr. Jindřiška Šulcová, U Statku 77, Mnichovo Hradiště, Hněvousice, 29501

(210) **O-549275**

(220) 13.07.2018

(320) 13.07.2018

(511) 9, 42

(540)

trilens

(510) (9) elektronové mikroskopy, elektronové zdroje, přístroje a nástroje pro fyziku, optické přístroje a nástroje, optické čočky, objektivy, difrakční zařízení, lasery (ne pro lékařské účely), membrány pro vědecké účely, měřicí přístroje, mikrometrická měřítka, mikrometry, mikrometrické šrouby pro optické přístroje, preparační nástroje pro mikroskopii, optické výrobky, preparační nástroje pro mikroskopii, rentgenové přístroje či zářiče (ne pro lékařské účely), urychlovače částic, násobiče, zesilovače, optická zrcadla, doplňky a náhradní díly k uvedeným přístrojům a nástrojům; (42) tvorba softwaru pro získávání, zpracování a analýzu obrazových a materiálových dat, výzkum a vývoj nových výrobků v oblasti fyziky, elektroniky, optoelektroniky a strojírenství, instalace, aktualizace a údržba počítačových programů, inženýrské expertizy, zkoušky materiálu.

(730) **TESCAN Brno s.r.o.**, Libušina třída 816/1, Brno, Kohoutovice, 62300, CZ

(740) PatentEnter s.r.o., Koliště 1965/13a, Brno, Černá Pole, 60200

(210) **O-549276**

(220) 13.07.2018

(320) 13.07.2018

(511) 35, 41

(540)

BOHEMIAN COPY

(510) (35) psaní reklamních textů; (41) překladatelské služby.

(730) **Bohemian Copy, s. r. o.**, Senovážné náměstí 978/23, Praha 1, Nové Město, 11000, CZ

(210) **O-549279**

(220) 13.07.2018

(320) 13.07.2018

(511) 30

(540)



(510) (30) čaje, instantní čaj, ledový čaj, bylinné nálevy, nikoliv lékařské, čajové kapsle, sáčkové čaje, čajové nápoje (bez léčivých účinků).

(730) **Penny Market s.r.o.**, Počernická 257, Radonice, 25073, CZ

(740) JUDr. Miroslav Kupka, Levého 1532, Rakovník, Rakovník II, 26901

(210) **O-549282**
(220) 15.07.2018
(320) 15.07.2018
(511) 35, 39, 41
(540)



(510) (35) reklama; (39) organizování dopravy a cest; (41) vzdělávací a školicí služby, služby v oblasti zábavy a sportu.
(591) Barevná
(730) **Míkl Libor**, Vítová 52, Fryšták, 76316, CZ

(210) **O-549283**
(220) 16.07.2018
(320) 16.07.2018
(511) 16, 41, 44
(540)

ROZKVELTLÉ PAMÁTKY

(510) (16) papírové nosiče informací, papírenské výrobky, papírové obaly a obaly z plastů náležející do této třídy, tiskárenské výrobky všeho druhu, a to etikety, reklamní a propagační materiály, informační letáky a brožury, katalogy, vstupenky, fotografie, plakáty, to vše v oblasti výstavnictví a floristiky; (41) organizování a pořádání společenských akcí, výstav a veletrhů v oblasti zahradnictví a floristiky ke kulturním a vzdělávacím účelům, organizace a pořádání floristických a zahradnických soutěží, organizace a pořádání doprovodných kulturních, vzdělávacích a společenských akcí v souvislosti s pořádáním výstav v oblasti zahradnictví a floristiky, organizace a pořádání odborných přednášek, seminářů, kursů, symposií, konferencí v oblasti zahradnictví a floristiky; (44) komplexní realizace zahradních úprav a údržba zeleně v exteriérech i interiérech staveb, tvorba návrhů v zahradní a krajinářské architektuře včetně vizualizací a ukázek aranžování květin, rostlin a květinových dekorací, floristického umění, vázání kytic, poradenské činnosti v oblasti zahradnictví, floristiky a zahradní architektury.
(730) **Výstaviště Flora Olomouc, a.s.**, Wolkerova 37/17, Olomouc, 77900, CZ
(740) Ing. Petr Soukup, tř. Svobody 43/39, Olomouc, 77900

(210) **O-549290**
(220) 16.07.2018
(320) 16.07.2018
(511) 9, 37, 42
(540)



(510) (9) elektronické multimediální aplikace, řídicí elektronické systémy, elektronická zařízení pro zajišťování dohledu na mobilní obytné objekty (karavany, plavidla s kajutou), hardwarové komplety a softwarové vybavení pro výše uvedené systémy a zařízení - v rámci tř. 9; (37) servis, montáž, instalace, údržba a revize systémů a zařízení uvedených výše ve tř. 9; (42)

vývoj, projekce, poradenská a konzultační činnost v oblasti systémů a zařízení uvedených výše ve tř. 9, tvorba softwaru pro zařízení uvedená výše ve tř. 9.

(730) **Michal Provázek s.r.o.**, I. P. Pavlova 740/126, Olomouc, Nová Ulice, 77900, CZ
(740) Ing. Petr Soukup, tř. Svobody 43/39, Olomouc, 77900

(210) **O-549304**
(220) 17.07.2018
(320) 17.07.2018
(511) 11, 37, 42
(540)



(510) (11) instalace nouzového osvětlení, svítidla, stropní svítidla, lampy, LED svítidla, elektrická svítidla, stojanová svítidla, architektonická svítidla, interiérová elektrická svítidla, závěsná stropní svítidla, bodová elektrická stropní svítidla, vysoce intenzivní výbojková svítidla, zářivková svítidla pro architektonické osvětlení; (37) instalace systémů osvětlení, instalace systémů elektrického osvětlení a energetických systémů, poskytování informací vztahujících se k opravám nebo údržbě elektrických přístrojů na osvětlení; (42) návrhy interiérů, návrhy interiérů prodejen, návrhy a testování nových produktů.
(591) Barevná
(730) **Halla, a.s.**, Litvínovská 288/11, Praha 9, Střížkov, 19000, CZ

(210) **O-549308**
(220) 17.07.2018
(320) 17.07.2018
(511) 41, 42
(540)



(510) (41) školení; (42) tvorba počítačového softwaru, pronájem počítačového softwaru, software jako služba (SaaS).
(591) Barevná
(730) **Navigo Solutions s.r.o.**, Charvatská 1384/2, Brno, 61200, CZ

(210) **O-549313**
(220) 17.07.2018
(320) 17.07.2018
(511) 14, 18, 25
(540)

Baires

(510) (14) klíčenky, ozdoby ze stříbra, přívěsky; (18) aktovky, batohy, cestovní kufry, deštníky, pásky, peněženky, kabelky, kabely, klíčenky, kůže, tašky; (25) boty šněrovací, bundy sportovní, bundy sportovní s kapucí, čepice, kabátky krátké, kalhoty, košile, leginy, obuv, obuv sportovní, oděvy, oděvy koupací, oděvy z napodobenin kůže, oděvy z kůže, opasky, pláště, pantofle, pláštěnky, plavky dámské, plavky pánské, podprsenky, ponožky, pyžama, rukavice, saka, šátky, šály, spodky (trenýrky), spodky pánské, sukně, svetry/pulovry, svrchní kabáty, vesty, trička, vaky na oděvy, zimníky.
(730) **Calabro Hrubá Alena**, Hradeckých 1, Praha, 14000, CZ

(210) **O-549314**
(220) 17.07.2018
(320) 17.07.2018
(511) 1, 5, 30, 31, 35
(540)

GUMP

(510) (1) enzymy podporující trávení pro použití při výrobě krmiv pro zvířata; (5) krmivo pro zvířata s léčivými přísadami, medikované krmivo pro zvířata, doplňky krmiva pro veterinární účely, léčivé přísady do krmiv pro zvířata, výživové přísady do krmiv pro zvířata, pro léčebné účely; (30) příchutě do krmiv pro zvířata (kromě éterických olejů); (31) krmivo pro psy, posilující krmivo pro zvířata, krmivo pro domácí zvířata, krmivo pro závodní psy, krmivo pro domácí zvířata (mazlíčky), krmivo pro zvířata obsahující rostlinné výtažky, krmivo pro psy ve formě prstýnků, posilující krmiva, směsná krmivá pro zvířata, přípravky do krmiv pro zvířata, vápník do krmiv pro zvířata, kořeny jako krmivo pro zvířata, chaluhy jako krmivo pro zvířata, krmiva a potrava pro zvířata, krmivo pro zvířata ke žvýkání, krmiva pro zvířata v kusech; (35) maloobchodní prodej krmiva pro zvířata, velkoobchodní prodej krmiva pro zvířata.

(730) **Havrlant Zdeněk**, Kpt. Jaroše 2383, Tábor, 39003, CZ

(210) **O-549315**
(220) 17.07.2018
(320) 17.07.2018
(511) 3, 5
(540)

Behacom

(510) (3) přípravky pro bělení a jiné prací prostředky, přípravky pro čištění, leštění, odmašťování a broušení, mýdla, parfumerie, vonné oleje, kosmetika, vlasové vody (lotions), zubní pasty; (5) farmaceutické, lékařské a veterinářské výrobky, hygienické výrobky pro léčebné účely, dietní potraviny a dietetické přípravky pro léčebné nebo veterinární účely, potraviny pro batolata, potravní doplňky pro lidskou potřebu a pro zvířata, dezinfekční přípravky, farmaceutické přípravky, pastilky pro farmaceutické účely.

(730) **ARDEZ Pharma, spol. s r.o.**, V Borovičkách 278, Kosov, 25226, CZ

(740) **Mgr. Jiří Trnka**, advokát, Opletalova 983/45, Praha 1, Nové Město, 11000

(210) **O-549318**
(220) 17.07.2018
(320) 17.07.2018
(511) 1, 3, 4
(540)



(510) (1) tmely, plniva a lepidla pro průmysl; (3) čisticí prostředky a vonné přípravky; (4) mazadla a průmyslové tuky, vosky a kapaliny.

(591) Barevná

(730) **PiPaOils s.r.o.**, Oucmanice č. p. 37, Oucmanice, 56201, CZ

(210) **O-549331**
(220) 18.07.2018
(320) 18.07.2018
(511) 29, 35
(540)



(510) (29) maso, mleté maso, uzeniny, směs vepřového a hovězího, vepřové maso, hovězí maso, ryby,

drůbež, zvěřina; (35) reklamní, inzertní a propagační činnost, marketing.

(591) Barevná

(730) **Penny Market s.r.o.**, Počernická 257, Radonice, 25073, CZ

(740) **JUDr. Miroslav Kupka**, **JUDr. Miroslav Kupka**, Levého 1532, Rakovník, Rakovník II, 26901

(210) **O-549332**
(220) 18.07.2018
(320) 18.07.2018
(511) 35, 41, 42
(540)

4Uproduction

(510) (35) reklamní činnosti, marketing, aranžérská činnost a modeling pro reklamní účely, kopírovací práce, prodej zvukových a zvukově obrazových záznamů, výstavy, veletrhy ke komerčním účelům, přehlídky prodeje odborné k obchodním účelům; (41) fotografické služby v rámci této třídy, mediální zastoupení výkonných umělců v rámci této třídy, vydavatelská činnost, překladatelská a tlumočnická činnost, provozování kulturních produkcí, zábav, výstavy, veletrhy ke kulturně společenským účelům, organizování sportovních činností, rozmnožování a pronájem zvukových a zvukově obrazových záznamů, výroba nenahraných nosičů údajů a záznamů; (42) tvorba (poskytování) softwaru, poradenství v oblasti informačních technologií, hosting webových stránek, webové portály (pronájem), zpracování odborných studií a posudků technického rázu, příprava a vyhotovení technických návrhů, grafické a kreslířské práce, návrhářská a designérská činnost.

(730) **Show Factory, s.r.o.**, Tusarova 857/58, Praha 7, Holešovice, 17000, CZ

(210) **O-549333**
(220) 18.07.2018
(320) 18.07.2018
(511) 16, 18
(540)



(510) (16) obaly na potraviny, papírové nákupní tašky; (18) nákupní tašky, textilní nákupní tašky, zavazadla, cestovní tašky, peněženky a ostatní tašky, síťové nákupní tašky, plátěné nákupní tašky, znovu použitelné nákupní tašky.

(591) Barevná

(730) **Sapák Jakub Ing.**, Bernáčkova 175/11, Brno, Dolní Heršpice, 61900, CZ

(210) **O-549334**
(220) 18.07.2018
(320) 18.07.2018
(511) 35, 36
(540)



(510) (35) činnost ekonomických a organizačních poradců, služby a poradenství v oblasti managementu, řízení firmy, obchodní správa firem, obchodní strategie, průzkumy trhu, obchodní zastoupení jiných podnikatelských subjektů, marketingová a reklamní, inzertní činnost, předvádění zboží, administrativní služby, dražby, daňové a účetní služby, obchodní franchising, personální služby, automatizované zpracování dat, správa obchodních dat, služby databank, pořádání komerčních a reklamních seminářů, veletrhů a výstav; (36) realitní činnost, developerská činnost v rámci této třídy, správa nemovitostí, oceňování nemovitostí, pronájem a prodej pozemků, nemovitostí, bytů a nebytových prostor, investiční činnost, kapitálové investice, finanční řízení, finanční správa majetku, finanční správa firem, makléřská činnost, leasing, faktoring, finanční sponzoring, směnářská činnost, finanční převody, půjčování peněz, investiční analýzy, správa finančních prostředků, zprostředkování v oblasti financí a realit, investiční, realitní a finanční informace, poradenství v oblasti investic, financí a realit.

(730) **Kupiano Investments SE**, Revoluční 767/25, Praha 1, Staré Město, 11000, CZ

(740) Ing. Jiří Střelák, patentový zástupce, Šumberova 42, Praha 6, 16200

(210) **O-549335**
(220) 18.07.2018
(320) 18.07.2018
(511) 35, 36
(540)

KUPIANO

(510) (35) činnost ekonomických a organizačních poradců, služby a poradenství v oblasti managementu, řízení firmy, obchodní správa firem, obchodní strategie, průzkumy trhu, obchodní zastoupení jiných podnikatelských subjektů, marketingová a reklamní, inzertní činnost, předvádění zboží, administrativní služby, dražby, daňové a účetní služby, obchodní franchising, personální služby, automatizované zpracování dat, správa obchodních dat, služby databank, pořádání komerčních a reklamních seminářů, veletrhů a výstav; (36) realitní činnost, developerská činnost v rámci této třídy, správa nemovitostí, oceňování nemovitostí, pronájem a prodej pozemků, nemovitostí, bytů a nebytových prostor, investiční činnost, kapitálové investice, finanční řízení, finanční správa majetku, finanční správa firem, makléřská činnost, leasing, faktoring, finanční sponzoring, směnářská činnost, finanční převody, půjčování peněz, investiční analýzy, správa finančních prostředků, zprostředkování v oblasti financí a realit, investiční, realitní a finanční informace, poradenství v oblasti investic, financí a realit.

(730) **Kupiano Investments SE**, Revoluční 767/25, Praha 1, Staré Město, 11000, CZ

(740) Ing. Jiří Střelák, patentový zástupce, Šumberova 42, Praha 6, 16200

(210) **O-549340**
(220) 18.07.2018
(320) 18.07.2018
(511) 21, 32, 35, 39
(540)



(510) (21) sklenice, nádoby na pití a lahve; (32) pivo; (35) prodej piva; (39) distribuce (rozvoz) piva čepovaného i baleného.

(730) **PIVO A PÁREK BOŘIVOJOVA 58 s.r.o.**, Bořivojova 773/58, Praha 3, 13000, CZ

(740) Tereza Vašínková, Klimentská 1203/2, Praha 1, 11000

(210) **O-549342**
(220) 18.07.2018
(320) 18.07.2018
(511) 25, 35, 41
(540)



(510) (25) oděvy, obuv, pokrývky hlavy; (35) reklama, propagace; (41) vzdělávání, školení, zábava, sportovní a kulturní činnosti.

(730) **FITNESS CHABRY s.r.o.**, Za Pískovnou 1210/2, Praha 8, Dolní Chabry, 18400, CZ

(740) Mgr. Bc. Zuzana Ságnerová, advokátka, Václavské náměstí 837/11, Praha 1, Nové Město, 11000

(210) **O-549348**
(220) 19.07.2018
(320) 19.07.2018
(511) 16, 25, 26, 35, 41, 43
(540)



(510) (16) brožury, časopisy, fotografie (tištěné), grafiky, jízdní řády, letáky, tištěné lístky, obtisky, papír, podložky papírové pod sklenice, poutače z papíru nebo lepenky, razítka, tabule reklamní z papíru nebo lepenky, tištěné publikace, papírové vložky, vzory na kopírování, vzory pro výšivky, grafické znaky pro kopírování, samolepky (pro domácnost nebo kancelářské účely); (25) oblečení, zejména čelenky, čepice, košile, kšiltky, opasky, pokrývky hlavy, trička, mikiny; (26) odznaky (pokud nejsou z drahých kovů); (35) fotokopírování, prezentace výrobků v komunikačních

médiích pro účely maloobchodu, kopírování nebo rozmnožování dokumentů, obchodní reklama, organizování výstav k obchodním nebo reklamním účelům, pronájem reklamních ploch, reklama, reklama (propagace), rozšiřování reklamních materiálů, rozhlasová reklama, televizní reklama, venkovní reklama, vylepování plakátů; (41) filmová produkce (jiná než reklamní), fotografování, hudební produkce, informace o možnostech zábavy, organizace a pořádání koncertů a koncertních turné, organizování kulturních nebo vzdělávacích výstav, pořádání kulturních akcí, pořádání festivalů, organizování vzdělávacích nebo zábavných soutěží, předprodej vstupenek, půjčování audio zařízení, služby pro oddech a rekreaci, služby diskžokejů, služby v oblasti prodeje vstupenek (zábava), zábava, služby zábavy, pobavení, živá představení, organizování živých vystoupení; (43) automaty (služby rychlého občerstvení), provozování kempů, poskytování přechodného ubytování, půjčování stanů, rezervace přechodného ubytování, zásobování (catering), samoobslužné restaurace.

- (730) **Rudolf Kamil**, Metylovice 595, Metylovice, 73949, CZ
(740) Advokátní kancelář Janíková, Novák a partneři s.r.o., Mgr. Ondřej Novák, Farní 19, Frýdek-Místek, 73801

- (210) **O-549355**
(220) 19.07.2018
(320) 19.07.2018
(511) 16, 35, 36, 41
(540)

The Black Tie

- (510) (16) brožury, časopisy, letáky; (35) marketing, propagace, reklama; (36) bankovníctví, financování; (41) zábava.
(730) **Raiffeisenbank a.s.**, Hvězdova 1716/2b, Praha 4, Nusle, 14000, CZ

- (210) **O-549365**
(220) 19.07.2018
(320) 19.07.2018
(511) 25, 41
(540)



- (510) (25) dámské šaty; (41) pořádání a uvádění koncertů, pořádání módních přehlídek pro zábavu, pořádání plesu, pořádání soutěží (vzdělávací nebo zábavné), pořádání soutěží krásy, pořádání sportovních soutěží.
(730) **Phan Gia Hau**, Klášterecká 1051/28, Praha 8, 18400, CZ

- (210) **O-549368**
(220) 19.07.2018
(320) 19.07.2018
(511) 5
(540)

INDONAL

- (510) (5) doplňky stravy pro neléčebné účely.
(730) **SYNERGIA PHARMACEUTICALS s.r.o.**, Varšavská 715/36, Praha 2 - Vinohrady, 12000, CZ

- (210) **O-549399**
(220) 23.07.2018
(320) 23.07.2018
(511) 35, 36, 41
(540)

AB Modřice

- (510) (35) reklama, propagace, řízení obchodní činnosti, obchodní administrativa, kancelářské práce; (36) pojištění, finančníctví, peněžnictví, služby v oblasti nemovitostí; (41) vzdělávání, školení, zábava, sportovní a kulturní činnosti.
(730) **AB Modřice, a.s.**, Pobřežní 665/21, Praha 8, 18600, CZ

- (210) **O-549405**
(220) 23.07.2018
(320) 23.07.2018
(511) 3, 11, 20
(540)

BAMBAG

- (510) (3) osvěžovače vzduchu; (11) odvlhčovače a čističe vzduchu; (20) polštářky (dekorativní).
(730) **Chaukiss s.r.o.**, Rybná 716/24, Praha 1, Staré Město, 11000, CZ
(740) PatentCentrum Sedlák & Partners s.r.o., Husova tř. 1847/5, České Budějovice 3, 37001

Zamítnuté a částečně zamítnuté přihlášky ochranných známek po zveřejnění

Zjistí-li Úřad v průběhu řízení o námitkách, že přihlašovaná ochranná známka nespĺňuje podmínky pro zápis, přihlášku zamítne. Zjistí-li, že přihlašovaná ochranná známka nespĺňuje podmínky pro zápis jen pro některé výrobky nebo služby, přihlášku zamítne v rozsahu výrobků nebo služeb, pro které přihláška nespĺňuje podmínky zápisu. S ohledem na tuto skutečnost, obsahuje tato kapitola údaje o rozhodnutích o zamítnutí přihlášky ochranné známky v celém nebo částečném rozsahu na základě ustanovení § 26 zákona č. 441/2003 Sb.

Údaje o výsledku rozhodnutí (zamítnutí přihlášky, částečné zamítnutí přihlášky) jsou uvedeny jako datum právní moci rozhodnutí/výsledek rozhodnutí.

(210) **O-528905**

(540)

léto lásky

24.08.2018/NABYTÍ P.M. - ZAMÍTNUTÍ PŘIHLÁŠKY PO
ZVEŘEJNĚNÍ

Zamítnuté námítky týkající se ochranných známek

V průběhu řízení o námítkách může být Úřadem zjištěno, že přihlašovaná ochranná známka, která byla zveřejněna ve Věstníku, nezasahuje do zákonem chráněných starších práv třetích osob, tzv. namítajících, uvedených v ustanovení § 7 zákona č. 441/2003 Sb., a proto Úřad námítky zamítne. Údaje o rozhodnutích o zamítnutí námítek na základě ustanovení § 26 zákona č. 441/2003 Sb. jsou obsaženy v této kapitole.

(210) **O-535431**
(540)



Přehled zápisů ochranných známek bez změny ve vztahu ke zveřejněným přihláškám

Kapitola obsahuje údaje o ochranných známkách zapsaných na základě ustanovení § 28 odst. 1 zákona č. 441/2003 Sb., u kterých nedošlo ke změně údajů oproti zveřejněné přihlášce ochranné známky.

Číselný přehled (111)											
368262	368263	368264	368265	368266	368267	368268	368269	368270	368271	368272	368273
368274	368275	368276	368277	368278	368279	368280	368281	368282	368283	368284	368285
368286	368287	368288	368289	368290	368291	368292	368293	368294	368295	368296	368297
368298	368299	368300	368301	368302	368303	368304	368305	368306	368307	368308	368309
368310	368311	368312	368313	368314	368315	368316	368317	368318	368319	368320	368321
368322	368323	368324	368325	368326	368327	368328	368329	368330	368331	368332	368333
368334	368335	368336	368337	368338	368339	368340	368341	368342	368343	368344	368345
368346	368347	368348	368349	368350	368351	368352	368353	368354	368355	368356	368357
368358	368359	368360	368361	368362	368363	368364	368365	368366	368367	368368	

Zápisy ochranných známek bez změny ve vztahu ke zveřejněným přihláškám

- (111) **368262**
(220) 24.08.2015
(320) 24.08.2015
(442) 23.05.2018
(451) 29.08.2018
(730) **Dvorská Hana Mgr.**, Radlická 663/28, Praha 5, 15000, CZ
(740) Ing. Václav Kratochvíl, Husníkova 2086/22, Praha 13, 15800
(210) O-524759
(510) (28) posilovací stroje, posilovače svalů, přístroje pro tělesná cvičení, trenážery, potřeby pro sport spadající do této třídy, chrániče nohou a rukou jako sportovní potřeby, rukavice pro sportovní hry a bojové sporty spadající do této třídy, ochranné vycpávky do sportovní výstroje; (41) informace o možnostech rekreace, služby pro oddech a rekreaci, organizování a vedení konferencí, seminářů, kongresů a symposií, pronájem sportovních zařízení, provozování sportovních zařízení, vydavatelství elektronických nosičů zvukových a zvukově obrazových záznamů a jejich rozmnožení, poskytování on-line elektronických publikací (bez možnosti stažení).

(511) 28, 41

(540)

koloběh Říp – Praha

- (111) **368263**
(220) 01.02.2016
(320) 01.02.2016
(442) 23.05.2018
(451) 29.08.2018
(730) **Šustek David**, Nádražní 218, Vrané nad Vltavou, 25246, CZ
(210) O-528460
(510) (43) penziony pro domácí zvířata; (45) hlídání domácích zvířat.
(511) 43, 45

(540)

DOG'S SERVICE

- (111) **368264**
(220) 06.11.2017
(320) 06.11.2017
(442) 23.05.2018
(451) 29.08.2018
(730) **KASKÁDA BRNO, s.r.o.**, Stránského 3033/28, Brno, Žabovřesky, 61600, CZ
(740) Mgr. Aleš Vymazal, advokát, Marie Steyskalové 686/38, Brno, Žabovřesky, 61600
(210) O-543549
(510) (43) catering (zajišťování jídla a nápojů pro instituce), catering (zajišťování jídla a nápojů pro bankety), cateringové služby pro exteriér, cateringové služby pro hotely, mobilní cateringové služby, organizace cateringu na narozeninových oslavách.
(511) 43
(540)

KASKÁDA
RESTAURANT

- (111) **368265**
(220) 13.12.2017
(320) 13.12.2017
(442) 23.05.2018
(451) 29.08.2018
(730) **H2 WORLD HEALTH & BEAUTY COMPANY s.r.o.**, Muglinovská 154/73, Ostrava, Muglinov, 71200, CZ

- (740) KubicaPartners s.r.o., Advokátní kancelář, JUDr. Radim Kubica MBA, O. Lysohorského 702, Frýdek-Místek, Frýdek, 73801
(210) O-544418
(591) Barevná
(510) (3) adstringentní přípravky pro kosmetické účely, antiperspirační mýdla, antiperspiranty (toaletní potřeby), aromatické látky (éterické oleje), balzámy, jiné než pro léčebné účely, bylinné výtažky pro kosmetické účely, citrónové éterické oleje, deodorační mýdla, deodoranty pro lidskou potřebu nebo pro zvířata, depilační přípravky, depilační vosk, éterické esence, éterické oleje, fyto kosmetické přípravky, geraniol, heliotropin, chlornan draselný, jasmínový olej, kolagenové přípravky pro kosmetické účely, kolínská voda, kosmetická barviva, kosmetické krémy, kosmetické masky, kosmetické přípravky, kosmetické přípravky do koupele, kosmetické přípravky na obočí, kosmetické přípravky na řasy, kosmetické přípravky pro péči o pokožku, kosmetické přípravky pro zeštíhlení, kosmetické přípravky pro zvířata, kosmetické soupravy, kosmetické tužky, koupelové přípravky, ne pro léčebné účely, koupelové soli, ne pro lékařské účely, krém pro bělení pokožky, lepidla pro kosmetické účely, lesky na rty, levandulová voda, levandulový olej, libavkový olej, líčidla, louh sodný, mandlové mléko pro kosmetické účely, mandlové mýdlo, mandlový olej, masážní gely, jiné než pro léčebné účely, máta pro parfumerii, mátová esence (éterický olej), mýdla v kostce, mýdla, ochucovadla do potravin (éterické oleje), oleje pro kosmetické účely, oleje pro toaletní účely, parfémovaná voda, příchutě do nápojů (éterické oleje), saflor, toaletní přípravky, toaletní voda, tuky pro kosmetické účely, tužky na obočí, ústní vody, ne pro lékařské účely; (5) adjuvanty pro léčebné účely, algicidy, alginátové potravinové doplňky, alkaloidy pro léčebné účely, alkohol pro léčebné účely, aminokyseliny pro léčebné účely, amyláza (enzym štěpící škrob) diastáza, analgetika, antioxidační tablety, antiparazitní přípravky, balzámy pro léčebné účely, bílkovinné přípravky pro léčebné účely, biologické přípravky pro léčebné účely, bylinné čaje pro léčebné účely, bylinné výtažky pro léčebné účely, cukr pro léčebné účely, čaje na astma, dietetická vláknina, dietetické látky pro léčebné účely, dietetické nápoje pro léčebné účely, dietetické potraviny pro léčebné účely, draselné soli pro léčebné účely, enzymatické přípravky pro léčebné účely, enzymy pro léčebné účely, fenyl pro léčebné účely, hematogen, humánní léčiva, imunostimulanty, izotopy pro léčebné účely, jodová tinktura, kafir pro léčebné účely, kafrový olej pro léčebné účely, kaseinové potravinové doplňky, kolagen pro léčebné účely, koprový olej pro léčebné účely, koupelové soli pro léčebné účely, kyslík pro léčebné účely, kyslíkové koupele, lecitin pro léčebné účely, léčebné oleje, léčebné přípravky na hubnutí, léčiva na zmírnění zácpy, léčiva posilující nervovou soustavu, léčiva pro dentální použití, léčivé byliny, léčivé čaje, léčivé kořeny, léčivé nápoje, minerální potravinové doplňky, peroxid vodíku pro léčebné účely, potravinové doplňky obsahující enzymy, potravinové doplňky neléčebné, potravinové doplňky léčebné, potravinové doplňky z droždí, potravinové doplňky z glukózy, potravinové doplňky z lecitínu, potravinové doplňky z lněného oleje, potravinové doplňky z lněných semenek, potravinové doplňky z mateří kašičky, potravinové doplňky z propolisu, potravinové doplňky z pšeničných klíčků, potravinové doplňky z pylu, proteinové potravinové doplňky, vitamínové, minerální, bílkovinné a proteinové přípravky, přípravky do koupelí pro léčebné účely, přípravky na léčebné výplachy, soli do minerálních koupelí, soli pro léčebné účely, tablety na hubnutí, tablety na potlačení chuti k jídlu, terapeutické přípravky do koupelí, ústní vody pro léčebné účely, vitamínové přípravky, výživové doplňky, vitamínové nápoje, výživové přípravky pro léčebné a lékařské účely, přípravky pro sportovce a ostatní osoby vystavené zvýšené tělesné námaze (potravinové doplňky), výživové přípravky pro denní doplnění stravy, minerální potravinové doplňky, minerální doplňky stravy, minerální dietní doplňky pro lidi, doplňky stravy pro neléčebné účely, doplňky zdravé výživy pro osoby se zvláštními dietními požadavky, doplňky zdravé výživy vyrobené převážně z minerálů, dietní doplňky pro lidskou potřebu, vitamínové a minerální doplňky, vitamínové doplňky, vitamínové tablety, vitaminy a vitamínové přípravky, želatinové vitaminy, farmaceutické přípravky a přírodní léčiva; (32) esence na výrobu nápojů, izotonické nápoje, limonády, minerální vody (nápoje), mošt, nápoje pro sportovce obohacené proteiny, nápoje ze syrovátky, nealkoholické aperitivy, nealkoholické koktejly, nealkoholické nápoje, nealkoholické nápoje na bázi medu, nealkoholické nápoje s příchutí čaje, nealkoholické nápoje s příchutí kávy, nealkoholické nápoje z aloe vera, nealkoholické nápoje z ovocných šťáv, nealkoholické ovocné nektary, nealkoholické výtažky z ovoce, nealkoholický cider, nekvašený hroznový mošt, orgeada, ovocné šťávy, perlivé vody, prášky pro přípravu šumivých nápojů, přípravky pro výrobu likérů, přípravky pro výrobu nápojů, přípravky pro výrobu sodovky, sirupy pro přípravu limonád, sirupy pro přípravu nápojů, smoothie (mixované

nápoje z čerstvého ovoce nebo zeleniny), stolní vody, tablety pro přípravu šumivých nápojů, vody (nápoje), zázvorové pivo, zeleninové šťávy (nápoje); (35) administrativní služby, administrativní zpracování objednávek, aktualizace reklamních materiálů, aranžování výkladů, cílené zasílání reklamních materiálů, fakturace, grafická úprava pro reklamní účely, marketing, nábor zaměstnanců, návrh reklamních materiálů, obchodní informace, obchodní průzkum, podpora prodeje jiných osob, pomoc při řízení obchodní činnosti, pomoc při řízení obchodních či průmyslových podniků, poptávky, poradenské služby pro obchodní vedení, poradenství v oblasti komunikační strategie při styku s veřejností, poradenství v oblasti komunikační strategie v reklamě, poradenství v oblasti organizace podniku, poradenství v oblasti řízení a organizace podniku, poradenství v oblasti řízení lidských zdrojů, poradenství v oblasti řízení obchodní činnosti, pořádání módních přehlídek pro reklamní účely, pořádání veletrhů pro obchodní či reklamní účely, pořádání výstav pro obchodní či reklamní účely, poskytování obchodních informací prostřednictvím webových stránek, prezentace výrobků v komunikačních médiích pro účely maloobchodu, profesionální obchodní poradenství, propagace, předvádění zboží, psaní reklamních textů, reklama, rozhlasová reklama, sestavování katalogů informací pro obchodní či reklamní účely, sjednávání a uzavírání obchodních transakcí pro třetí strany, sjednávání obchodních smluv pro jiné osoby, správa dat víceúrovňového marketingu a malého podnikání, správa zákaznických věrnostních programů, styk s veřejností, subdavatelské služby (pomoc v obchodní činnosti), šíření reklamních materiálů, šíření vzorků, telemarketing, televizní reklama, venkovní reklama, vydávání reklamních textů, vylepování plakátů, výroba teleshoppingových programů, zásilková reklama, zásobovací služby pro jiné osoby (nákup zboží a služeb pro jiné podniky), získávání kontaktů na potenciální zákazníky, zpracování objednávek, zpracování textu, zprostředkování dovozu a vývozu, zprostředkování obchodních informací, zprostředkování obchodů s výše uvedenými výrobky ve tř. 3, 5 a 32, zprostředkování propagace, zprostředkování reklamy.

(511) 3, 5, 32, 35
(540)

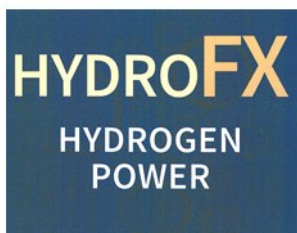

(111) **368266**
(220) 03.01.2018
(320) 03.01.2018
(442) 23.05.2018
(151) 29.08.2018
(730) **IMUREGEN s.r.o.**, Pitterova 2855/7, Praha 3, Žižkov, 13000, CZ
(210) O-544837
(510) (3) kosmetické přípravky pro péči o zvířata; (5) léčiva a veterinární přípravky a výrobky, potravní doplňky pro zvířata.
(511) 3, 5
(540)

IMUREGEN

(111) **368267**
(220) 08.01.2018
(320) 08.01.2018
(442) 23.05.2018
(151) 29.08.2018
(730) **SAZKA a.s.**, K Žižkovu 851/4, Praha 9, Vysočany, 19000, CZ
(740) Halaxová & Halaxová TETRAPAT, RNDr. Zdeňka Halaxová, Jinonická 804/80, Praha 5, Košíře, 15800
(210) O-544915
(510) (9) hardware a software pro informační technologie a audiovizuální zařízení, zařízení a příslušenství na zpracování dat, platební terminály pro

zprostředkování on-line plateb, software, elektronické terminály pro generování loteriích listků, počítačové terminály a hardware používaný při provozu loteriích a herních systémů, software pro počítačové hry, elektronické hrací karty (elektronické stírací losy); (16) papír, lepenka, reklamní, propagační a užitkové výrobky z papíru určené pro propagaci, periodické i neperiodické publikace, tištěné informační, reklamní a propagační materiály v rámci této třídy určené pro propagaci, tiskárenské výrobky a kartonážní výrobky, a to krabice, data a databáze na papírových nosičích, psací potřeby, kalendáře, diáře, školní potřeby, losy, sázenky, sázkové tikety, vstupenky; (28) herní terminály, loterní videoterminály, elektronická zařízení pro hraní loterií a her, videoherní terminály; (38) telekomunikační služby, mobilní telekomunikační služby, provozování mobilní telekomunikační sítě pro bezdrátový přenos hlasu a dat, služby mobilního připojení k síti Internet včetně vysokorychlostního připojení a přenosu hlasové služby přes internetový protokol, peer-to-peer komunikace, služby instant messaging, osobní komunikační služby, pager služby, služby elektronické pošty, sledování mobilních telefonů pomocí satelitních signálů a zjišťování polohy mobilních telefonů pomocí satelitních signálů, radio-paging, poskytování bezdrátového aplikačního protokolu (WAP), včetně služeb využívajících zabezpečeného komunikačního kanálu, hlasová pošta, provádění videokonferencí, video-telefonní služby, služby zprostředkování přístupu ke všem druhům datových a informačních sítí a Internetu, služby textových a multimediálních zpráv, vytváření a poskytování telekomunikačních a komunikačních databází, služby umožňující spotřebitelům stahovat digitální obsah prostřednictvím sítě a serveru do osobní databáze, provozování on-line komunikačních fór, přenos sportovních utkání; (41) organizování a pořádání loterií, provozování loterií, heren, rulet a kasin, organizování provozu a organizování pořádání sázkových her, výherních loterií, tombol, soutěží, vlastní provozování sázkových her a loterií o peníze prostřednictvím internetu, včetně stíracích losů s možností výhry, provozování výherních i nevýherních hracích zařízení, služby vztahující se k hrám, sázení, hazardním hrám včetně hazardních her na dálku, loteriím, kasinům a ruletám v rámci této třídy, organizování sportovních sázek a číselných loterií, prodej losů a příjem sázek, pořádání a organizování kulturních, sportovních a společenských událostí, předprodej a prodej vstupenek, organizování a pořádání vzdělávacích akcí, provozování sportovních zařízení, provozování her on-line, zprostředkování loterií prostřednictvím e-losů.

(511) 9, 16, 28, 38, 41
(540)

Šťastné datum

(111) **368268**
(220) 08.01.2018
(320) 08.01.2018
(442) 23.05.2018
(151) 29.08.2018
(730) **SAZKA a.s.**, K Žižkovu 851/4, Praha 9, Vysočany, 19000, CZ
(740) Halaxová & Halaxová TETRAPAT, RNDr. Zdeňka Halaxová, Jinonická 804/80, Praha 5, Košíře, 15800
(210) O-544916
(510) (9) hardware a software pro informační technologie a audiovizuální zařízení, zařízení a příslušenství na zpracování dat, platební terminály pro zprostředkování on-line plateb, software, elektronické terminály pro generování loteriích listků, počítačové terminály a hardware používaný při provozu loteriích a herních systémů, software pro počítačové hry, elektronické hrací karty (elektronické stírací losy); (16) papír, lepenka, reklamní, propagační a užitkové výrobky z papíru určené pro propagaci, periodické i neperiodické publikace, tištěné informační, reklamní a propagační materiály v rámci této třídy určené pro propagaci, tiskárenské výrobky a kartonážní výrobky, a to krabice, data a databáze na papírových nosičích, psací potřeby, kalendáře, diáře, školní potřeby, losy, sázenky, sázkové tikety, vstupenky; (28) herní terminály, loterní videoterminály, elektronická zařízení pro hraní loterií a her, videoherní terminály; (38) telekomunikační služby, mobilní telekomunikační služby, provozování mobilní telekomunikační sítě pro bezdrátový přenos hlasu a dat, služby mobilního připojení k síti Internet včetně vysokorychlostního připojení a přenosu hlasové služby přes internetový protokol, peer-to-peer komunikace, služby instant messaging, osobní komunikační služby, pager služby, služby elektronické pošty, sledování mobilních telefonů pomocí satelitních signálů a zjišťování polohy mobilních telefonů pomocí satelitních signálů, radio-paging, poskytování bezdrátového aplikačního protokolu (WAP), včetně služeb využívajících zabezpečeného komunikačního kanálu, hlasová pošta, provádění videokonferencí, video-

telefonní služby, služby zprostředkování přístupu ke všem druhům datových a informačních sítí a Internetu, služby textových a multimediálních zpráv, vytváření a poskytování telekomunikačních a komunikačních databází, služby umožňující spotřebitelům stahovat digitální obsah prostřednictvím sítě a serveru do osobní databáze, provozování on-line komunikačních fór, přenos sportovních utkání; (41) organizování a pořádání loterií, provozování loterií, heren, rulet a kasin, organizování provozu a organizování pořádání sázkových her, výherních loterií, tombol, soutěží, vlastní provozování sázkových her a loterií o peníze prostřednictvím internetu, včetně stíracích losů s možností výhry, provozování výherních i nevýherních hracích zařízení, služby vztahující se k hrám, sázení, hazardním hrám včetně hazardních her na dálku, loteriím, kasinům a ruletám v rámci této třídy, organizování sportovních sázek a číselných loterií, prodej losů a příjem sázek, pořádání a organizování kulturních, sportovních a společenských událostí, předprodej a prodej vstupenek, organizování a pořádání vzdělávacích akcí, provozování sportovních zařízení, provozování her on-line, zprostředkování loterií prostřednictvím e-losů.

(511) 9, 16, 28, 38, 41

(540)

Zlatá muška

(111) **368269**

(220) 08.01.2018

(320) 08.01.2018

(442) 23.05.2018

(151) 29.08.2018

(730) **SAZKA a.s.**, K Žižkovu 851/4, Praha 9, Vysočany, 19000, CZ

(740) Halaxová & Halaxová TETRAPAT, RNDr. Zdeňka Halaxová, Jinonická 804/80, Praha 5, Košiče, 15800

(210) O-544917

(510) (9) hardware a software pro informační technologie a audiovizuální zařízení, zařízení a příslušenství na zpracování dat, platební terminály pro zprostředkování on-line plateb, software, elektronické terminály pro provozování loterních listků, počítačové terminály a hardware používaný při provozu loterních a herních systémů, software pro počítačové hry, elektronické hrací karty (elektronické stírací losy); (16) papír, lepenka, reklamní, propagační a užitkové výrobky z papíru určené pro propagaci, periodické i neperiodické publikace, tištěné informační, reklamní a propagační materiály v rámci této třídy určené pro propagaci, tiskárenské výrobky a kartonážní výrobky, a to krabice, data a databáze na papírových nosičích, psací potřeby, kalendáře, diáře, školní potřeby, losy, sázenky, sázkové tikety, vstupenky; (28) herní terminály, loterní videoterminály, elektronická zařízení pro hraní loterií a her, videoherní terminály; (38) telekomunikační služby, mobilní telekomunikační služby, provozování mobilní telekomunikační sítě pro bezdrátový přenos hlasu a dat, služby mobilního připojení k síti Internet včetně vysokorychlostního připojení a přenosu hlasové služby přes internetový protokol, peer-to-peer komunikace, služby instant messaging, osobní komunikační služby, pager služby, služby elektronické pošty, sledování mobilních telefonů pomocí satelitních signálů a zjišťování polohy mobilních telefonů pomocí satelitních signálů, radio-paging, poskytování bezdrátového aplikačního protokolu (WAP), včetně služeb využívajících zabezpečeného komunikačního kanálu, hlasová pošta, provádění videokonferencí, video-telefonní služby, služby zprostředkování přístupu ke všem druhům datových a informačních sítí a Internetu, služby textových a multimediálních zpráv, vytváření a poskytování telekomunikačních a komunikačních databází, služby umožňující spotřebitelům stahovat digitální obsah prostřednictvím sítě a serveru do osobní databáze, provozování on-line komunikačních fór, přenos sportovních utkání; (41) organizování a pořádání loterií, provozování loterií, heren, rulet a kasin, organizování provozu a organizování pořádání sázkových her, výherních loterií, tombol, soutěží, vlastní provozování sázkových her a loterií o peníze prostřednictvím internetu, včetně stíracích losů s možností výhry, provozování výherních i nevýherních hracích zařízení, služby vztahující se k hrám, sázení, hazardním hrám včetně hazardních her na dálku, loteriím, kasinům a ruletám v rámci této třídy, organizování sportovních sázek a číselných loterií, prodej losů a příjem sázek, pořádání a organizování kulturních, sportovních a společenských událostí, předprodej a prodej vstupenek, organizování a pořádání vzdělávacích akcí, provozování sportovních zařízení, provozování her on-line, zprostředkování loterií prostřednictvím e-losů.

(511) 9, 16, 28, 38, 41

(540)

Nebeské výhry

(111) **368270**

(220) 08.01.2018

(320) 08.01.2018

(442) 23.05.2018

(151) 29.08.2018

(730) **SAZKA a.s.**, K Žižkovu 851/4, Praha 9, Vysočany, 19000, CZ

(740) Halaxová & Halaxová TETRAPAT, RNDr. Zdeňka Halaxová, Jinonická 804/80, Praha 5, Košiče, 15800

(210) O-544918

(510) (9) hardware a software pro informační technologie a audiovizuální zařízení, zařízení a příslušenství na zpracování dat, platební terminály pro zprostředkování on-line plateb, software, elektronické terminály pro generování loterních listků, počítačové terminály a hardware používaný při provozu loterních a herních systémů, software pro počítačové hry, elektronické hrací karty (elektronické stírací losy); (16) papír, lepenka, reklamní, propagační a užitkové výrobky z papíru určené pro propagaci, periodické i neperiodické publikace, tištěné informační, reklamní a propagační materiály v rámci této třídy určené pro propagaci, tiskárenské výrobky a kartonážní výrobky, a to krabice, data a databáze na papírových nosičích, psací potřeby, kalendáře, diáře, školní potřeby, losy, sázenky, sázkové tikety, vstupenky; (28) herní terminály, loterní videoterminály, elektronická zařízení pro hraní loterií a her, videoherní terminály; (38) telekomunikační služby, mobilní telekomunikační služby, provozování mobilní telekomunikační sítě pro bezdrátový přenos hlasu a dat, služby mobilního připojení k síti Internet včetně vysokorychlostního připojení a přenosu hlasové služby přes internetový protokol, peer-to-peer komunikace, služby instant messaging, osobní komunikační služby, pager služby, služby elektronické pošty, sledování mobilních telefonů pomocí satelitních signálů a zjišťování polohy mobilních telefonů pomocí satelitních signálů, radio-paging, poskytování bezdrátového aplikačního protokolu (WAP), včetně služeb využívajících zabezpečeného komunikačního kanálu, hlasová pošta, provádění videokonferencí, video-telefonní služby, služby zprostředkování přístupu ke všem druhům datových a informačních sítí a Internetu, služby textových a multimediálních zpráv, vytváření a poskytování telekomunikačních a komunikačních databází, služby umožňující spotřebitelům stahovat digitální obsah prostřednictvím sítě a serveru do osobní databáze, provozování on-line komunikačních fór, přenos sportovních utkání; (41) organizování a pořádání loterií, provozování loterií, heren, rulet a kasin, organizování provozu a organizování pořádání sázkových her, výherních loterií, tombol, soutěží, vlastní provozování sázkových her a loterií o peníze prostřednictvím internetu, včetně stíracích losů s možností výhry, provozování výherních i nevýherních hracích zařízení, služby vztahující se k hrám, sázení, hazardním hrám včetně hazardních her na dálku, loteriím, kasinům a ruletám v rámci této třídy, organizování sportovních sázek a číselných loterií, prodej losů a příjem sázek, pořádání a organizování kulturních, sportovních a společenských událostí, předprodej a prodej vstupenek, organizování a pořádání vzdělávacích akcí, provozování sportovních zařízení, provozování her on-line, zprostředkování loterií prostřednictvím e-losů..

(511) 9, 16, 28, 38, 41

(540)

Zlatá éra

(111) **368271**

(220) 08.01.2018

(320) 08.01.2018

(442) 23.05.2018

(151) 29.08.2018

(730) **SAZKA a.s.**, K Žižkovu 851/4, Praha 9, Vysočany, 19000, CZ

(740) Halaxová & Halaxová TETRAPAT, RNDr. Zdeňka Halaxová, Jinonická 804/80, Praha 5, Košiče, 15800

(210) O-544919

(510) (9) hardware a software pro informační technologie a audiovizuální zařízení, zařízení a příslušenství na zpracování dat, platební terminály pro zprostředkování on-line plateb, software, elektronické terminály pro generování loterních listků, počítačové terminály a hardware používaný při provozu loterních a herních systémů, software pro počítačové hry, elektronické hrací karty (elektronické stírací losy); (16) papír, lepenka, reklamní, propagační a užitkové výrobky z papíru určené pro propagaci, periodické i neperiodické publikace, tištěné informační, reklamní a propagační materiály v rámci této třídy určené pro propagaci, tiskárenské výrobky a kartonážní výrobky, a to krabice, data a databáze na papírových nosičích, psací potřeby, kalendáře, diáře, školní potřeby, losy, sázenky,

sázkové tikety, vstupenky; (28) herní terminály, loterní videoterminály, elektronická zařízení pro hraní loterií a her, videoherní terminály; (38) telekomunikační služby, mobilní telekomunikační služby, provozování mobilní telekomunikační sítě pro bezdrátový přenos hlasu a dat, služby mobilního připojení k síti Internet včetně vysokorychlostního připojení a přenosu hlasové služby přes internetový protokol, peer-to-peer komunikace, služby instant messaging, osobní komunikační služby, pager služby, služby elektronické pošty, sledování mobilních telefonů pomocí satelitních signálů a zjišťování polohy mobilních telefonů pomocí satelitních signálů, radio-paging, poskytování bezdrátového aplikačního protokolu (WAP), včetně služeb využívajících zabezpečeného komunikačního kanálu, hlasová pošta, provádění videokonferencí, video-telefonní služby, služby zprostředkování přístupu ke všem druhům datových a informačních sítí a Internetu, služby textových a multimediálních zpráv, vytváření a poskytování telekomunikačních a komunikačních databází, služby umožňující spotřebitelům stahovat digitální obsah prostřednictvím sítě a serveru do osobní databáze, provozování on-line komunikačních fór, přenos sportovních utkání; (41) organizování a pořádání loterií, provozování loterií, heren, rulet a kasin, organizování provozu a organizování pořádání sázkových her, výherních loterií, tombol, soutěží, vlastní provozování sázkových her a loterií o peníze prostřednictvím internetu, včetně stíracích losů s možností výhry, provozování výherních i nevýherních hracích zařízení, služby vztahující se k hrám, sázení, hazardním hrám včetně hazardních her na dálku, loteriím, kasinům a ruletám v rámci této třídy, organizování sportovních sázek a číselných loterií, prodej losů a příjem sázek, pořádání a organizování kulturních, sportovních a společenských událostí, předprodej a prodej vstupenek, organizování a pořádání vzdělávacích akcí, provozování sportovních zařízení, provozování her on-line, zprostředkování loterií prostřednictvím e-losů.

(511) 9, 16, 28, 38, 41

(540)

Ztracený poklad

(111) **368273**

(220) 08.01.2018

(320) 08.01.2018

(442) 23.05.2018

(151) 29.08.2018

(730) **SAZKA a.s.**, K Žižkovu 851/4, Praha 9, Vysočany, 19000, CZ

(740) Halaxová & Halaxová TETRAPAT, RNDr. Zdeňka Halaxová, Jinonická 804/80, Praha 5, Košíře, 15800

(210) O-544920

(591) Barevná

(510) (9) hardware a software pro informační technologie a audiovizuální zařízení, zařízení a příslušenství na zpracování dat, platební terminály pro zprostředkování on-line plateb, software, elektronické terminály pro generování loterních lístků, počítačové terminály a hardware používaný při provozu loterních a herních systémů, software pro počítačové hry, elektronické hrací karty (elektronické stírací losy); (16) papír, lepenka, reklamní, propagační a užitkové výrobky z papíru určené pro propagaci, periodické i neperiodické publikace, tištěné informační, reklamní a propagační materiály v rámci této třídy určené pro propagaci, tiskárenské výrobky a kartonážní výrobky, a to krabice, data a databáze na papírových nosičích, psací potřeby, kalendáře, diáře, školní potřeby, losy, sázenky, sázkové tikety, vstupenky; (28) herní terminály, loterní videoterminály, elektronická zařízení pro hraní loterií a her, videoherní terminály; (38) telekomunikační služby, mobilní telekomunikační služby, provozování mobilní telekomunikační sítě pro bezdrátový přenos hlasu a dat, služby mobilního připojení k síti Internet včetně vysokorychlostního připojení a přenosu hlasové služby přes internetový protokol, peer-to-peer komunikace, služby instant messaging, osobní komunikační služby, pager služby, služby elektronické pošty, sledování mobilních telefonů pomocí satelitních signálů a zjišťování polohy mobilních telefonů pomocí satelitních signálů, radio-paging, poskytování bezdrátového aplikačního protokolu (WAP), včetně služeb využívajících zabezpečeného komunikačního kanálu, hlasová pošta, provádění videokonferencí, video-telefonní služby, služby zprostředkování přístupu ke všem druhům datových a informačních sítí a Internetu, služby textových a multimediálních zpráv, vytváření a poskytování telekomunikačních a komunikačních databází, služby umožňující spotřebitelům stahovat digitální obsah prostřednictvím sítě a serveru do osobní databáze, provozování on-line komunikačních fór, přenos sportovních utkání; (41) organizování a pořádání loterií, provozování loterií, heren, rulet a kasin, organizování provozu a organizování pořádání sázkových her, výherních loterií, tombol, soutěží, vlastní provozování sázkových her a loterií o peníze prostřednictvím internetu, včetně stíracích losů s možností výhry, provozování výherních i nevýherních hracích zařízení, služby vztahující se k hrám, sázení, hazardním hrám včetně hazardních her na dálku, loteriím,

loterií, tombol, soutěží, vlastní provozování sázkových her a loterií o peníze prostřednictvím internetu, včetně stíracích losů s možností výhry, provozování výherních i nevýherních hracích zařízení, služby vztahující se k hrám, sázení, hazardním hrám včetně hazardních her na dálku, loteriím, kasinům a ruletám v rámci této třídy, organizování sportovních sázek a číselných loterií, prodej losů a příjem sázek, pořádání a organizování kulturních, sportovních a společenských událostí, předprodej a prodej vstupenek, organizování a pořádání vzdělávacích akcí, provozování sportovních zařízení, provozování her on-line, zprostředkování loterií prostřednictvím e-losů.

(511) 9, 16, 28, 38, 41

(540)

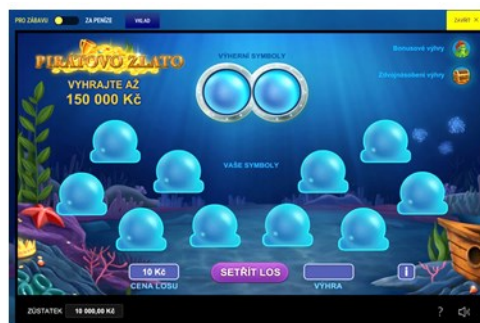

(111) **368273**

(220) 08.01.2018

(320) 08.01.2018

(442) 23.05.2018

(151) 29.08.2018

(730) **SAZKA a.s.**, K Žižkovu 851/4, Praha 9, Vysočany, 19000, CZ

(740) Halaxová & Halaxová TETRAPAT, RNDr. Zdeňka Halaxová, Jinonická 804/80, Praha 5, Košíře, 15800

(210) O-544921

(591) Barevná

(510) (9) hardware a software pro informační technologie a audiovizuální zařízení, zařízení a příslušenství na zpracování dat, platební terminály pro zprostředkování on-line plateb, software, elektronické terminály pro generování loterních lístků, počítačové terminály a hardware používaný při provozu loterních a herních systémů, software pro počítačové hry, elektronické hrací karty (elektronické stírací losy); (16) papír, lepenka, reklamní, propagační a užitkové výrobky z papíru určené pro propagaci, periodické i neperiodické publikace, tištěné informační, reklamní a propagační materiály v rámci této třídy určené pro propagaci, tiskárenské výrobky a kartonážní výrobky, a to krabice, data a databáze na papírových nosičích, psací potřeby, kalendáře, diáře, školní potřeby, losy, sázenky, sázkové tikety, vstupenky; (28) herní terminály, loterní videoterminály, elektronická zařízení pro hraní loterií a her, videoherní terminály; (38) telekomunikační služby, mobilní telekomunikační služby, provozování mobilní telekomunikační sítě pro bezdrátový přenos hlasu a dat, služby mobilního připojení k síti Internet včetně vysokorychlostního připojení a přenosu hlasové služby přes internetový protokol, peer-to-peer komunikace, služby instant messaging, osobní komunikační služby, pager služby, služby elektronické pošty, sledování mobilních telefonů pomocí satelitních signálů a zjišťování polohy mobilních telefonů pomocí satelitních signálů, radio-paging, poskytování bezdrátového aplikačního protokolu (WAP), včetně služeb využívajících zabezpečeného komunikačního kanálu, hlasová pošta, provádění videokonferencí, video-telefonní služby, služby zprostředkování přístupu ke všem druhům datových a informačních sítí a Internetu, služby textových a multimediálních zpráv, vytváření a poskytování telekomunikačních a komunikačních databází, služby umožňující spotřebitelům stahovat digitální obsah prostřednictvím sítě a serveru do osobní databáze, provozování on-line komunikačních fór, přenos sportovních utkání; (41) organizování a pořádání loterií, provozování loterií, heren, rulet a kasin, organizování provozu a organizování pořádání sázkových her, výherních loterií, tombol, soutěží, vlastní provozování sázkových her a loterií o peníze prostřednictvím internetu, včetně stíracích losů s možností výhry, provozování výherních i nevýherních hracích zařízení, služby vztahující se k hrám, sázení, hazardním hrám včetně hazardních her na dálku, loteriím,

kasinům a ruletám v rámci této třídy, organizování sportovních sázek a číselných loterií, prodej losů a příjem sázek, pořádání a organizování kulturních, sportovních a společenských událostí, předprodej a prodej vstupenek, organizování a pořádání vzdělávacích akcí, provozování sportovních zařízení, provozování her on-line, zprostředkování loterií prostřednictvím e-losů.

(511) 9, 16, 28, 38, 41
(540)



(111) **368274**
(220) 08.01.2018
(320) 08.01.2018
(442) 23.05.2018
(151) 29.08.2018
(730) SAZKA a.s., K Žižkovu 851/4, Praha 9, Vysočany, 19000, CZ
(740) Halaxová & Halaxová TETRAPAT, RNDr. Zdeňka Halaxová, Jinonická 804/80, Praha 5, Košíře, 15800

(210) O-544922

(591) Barevná

(510) (9) hardware a software pro informační technologie a audiovizuální zařízení, zařízení a příslušenství na zpracování dat, platební terminály pro zprostředkování on-line plateb, software, elektronické terminály pro generování loterních listků, počítačové terminály a hardware používaný při provozu loterních a herních systémů, software pro počítačové hry, elektronické hrací karty (elektronické stírací losy); (16) papír, lepenka, reklamní, propagační a užitkové výrobky z papíru určené pro propagaci, periodické i neperiodické publikace, tištěné informační, reklamní a propagační materiály v rámci této třídy určené pro propagaci, tiskárenské výrobky a kartonážní výrobky, a to krabice, data a databáze na papírových nosičích, psací potřeby, kalendáře, diáře, školní potřeby, losy, sázenky, sázkové tikety, vstupenky; (28) herní terminály, loterní videoterminály, elektronická zařízení pro hraní loterií a her, videoherní terminály; (38) telekomunikační služby, mobilní telekomunikační služby, provozování mobilní telekomunikační sítě pro bezdrátový přenos hlasu a dat, služby mobilního připojení k síti Internet včetně vysokorychlostního připojení a přenosu hlasové služby přes internetový protokol, peer-to-peer komunikace, služby instant messaging, osobní komunikační služby, pager služby, služby elektronické pošty, sledování mobilních telefonů pomocí satelitních signálů a zjišťování polohy mobilních telefonů pomocí satelitních signálů, radio-paging, poskytování bezdrátového aplikačního protokolu (WAP), včetně služeb využívajících zabezpečeného komunikačního kanálu, hlasová pošta, provádění videokonferencí, video-telefonní služby, služby zprostředkování přístupu ke všem druhům datových a informačních sítí a Internetu, služby textových a multimediálních zpráv, vytváření a poskytování telekomunikačních a komunikačních databází, služby umožňující spotřebitelům stahovat digitální obsah prostřednictvím sítě a serveru do osobní databáze, provozování on-line komunikačních fór, přenos sportovních utkání; (41) organizování a pořádání loterií, provozování loterií, heren, rulet a kasin, organizování provozu a organizování pořádání sázkových her, výherních loterií, tombol, soutěží, vlastní provozování sázkových her a loterií o peníze prostřednictvím internetu, včetně stíracích losů s možností výhry, provozování výherních i nevýherních hracích zařízení, služby vztahující se k hrám, sázení, hazardním hrám včetně hazardních her na dálku, loteriím, kasinům a ruletám v rámci této třídy, organizování sportovních sázek a číselných loterií, prodej losů a příjem sázek, pořádání a organizování kulturních, sportovních a společenských událostí, předprodej a prodej vstupenek, organizování a pořádání vzdělávacích akcí, provozování

sportovních zařízení, provozování her on-line, zprostředkování loterií prostřednictvím e-losů.

(511) 9, 16, 28, 38, 41
(540)

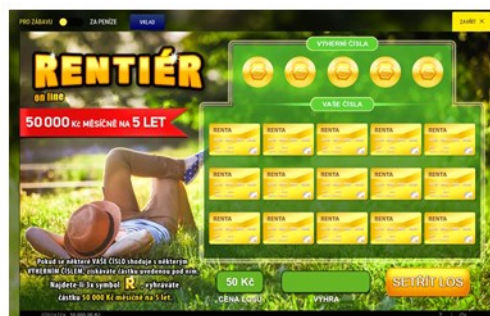

(111) **368275**
(220) 08.01.2018
(320) 08.01.2018
(442) 23.05.2018
(151) 29.08.2018
(730) SAZKA a.s., K Žižkovu 851/4, Praha 9, Vysočany, 19000, CZ
(740) Halaxová & Halaxová TETRAPAT, RNDr. Zdeňka Halaxová, Jinonická 804/80, Praha 5, Košíře, 15800
(210) O-544923
(591) Barevná
(510) (9) hardware a software pro informační technologie a audiovizuální zařízení, zařízení a příslušenství na zpracování dat, platební terminály pro zprostředkování on-line plateb, software, elektronické terminály pro generování loterních listků, počítačové terminály a hardware používaný při provozu loterních a herních systémů, software pro počítačové hry, elektronické hrací karty (elektronické stírací losy); (16) papír, lepenka, reklamní, propagační a užitkové výrobky z papíru určené pro propagaci, periodické i neperiodické publikace, tištěné informační, reklamní a propagační materiály v rámci této třídy určené pro propagaci, tiskárenské výrobky a kartonážní výrobky, a to krabice, data a databáze na papírových nosičích, psací potřeby, kalendáře, diáře, školní potřeby, losy, sázenky, sázkové tikety, vstupenky; (28) herní terminály, loterní videoterminály, elektronická zařízení pro hraní loterií a her, videoherní terminály; (38) telekomunikační služby, mobilní telekomunikační služby, provozování mobilní telekomunikační sítě pro bezdrátový přenos hlasu a dat, služby mobilního připojení k síti Internet včetně vysokorychlostního připojení a přenosu hlasové služby přes internetový protokol, peer-to-peer komunikace, služby instant messaging, osobní komunikační služby, pager služby, služby elektronické pošty, sledování mobilních telefonů pomocí satelitních signálů a zjišťování polohy mobilních telefonů pomocí satelitních signálů, radio-paging, poskytování bezdrátového aplikačního protokolu (WAP), včetně služeb využívajících zabezpečeného komunikačního kanálu, hlasová pošta, provádění videokonferencí, video-telefonní služby, služby zprostředkování přístupu ke všem druhům datových a informačních sítí a Internetu, služby textových a multimediálních zpráv, vytváření a poskytování telekomunikačních a komunikačních databází, služby umožňující spotřebitelům stahovat digitální obsah prostřednictvím sítě a serveru do osobní databáze, provozování on-line komunikačních fór, přenos sportovních utkání; (41) organizování a pořádání loterií, provozování loterií, heren, rulet a kasin, organizování provozu a organizování pořádání sázkových her, výherních loterií, tombol, soutěží, vlastní provozování sázkových her a loterií o peníze prostřednictvím internetu, včetně stíracích losů s možností výhry, provozování výherních i nevýherních hracích zařízení, služby vztahující se k hrám, sázení, hazardním hrám včetně hazardních her na dálku, loteriím, kasinům a ruletám v rámci této třídy, organizování sportovních sázek a číselných loterií, prodej losů a příjem sázek, pořádání a organizování kulturních, sportovních a společenských událostí, předprodej a prodej vstupenek, organizování a pořádání vzdělávacích akcí, provozování sportovních zařízení, provozování her on-line, zprostředkování loterií prostřednictvím e-losů.
(511) 9, 16, 28, 38, 41

(540)

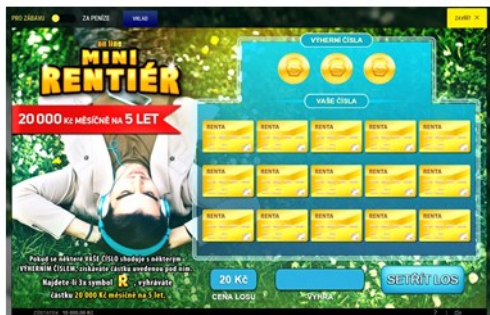

vyhledávačů pro internet, převod (konverze) počítačových programů, dat či jiných údajů v elektronické podobě z různých formátů do jiných formátů (ne fyzický), převod (konverze) dokumentů, dat či jiných údajů z fyzických médií na elektronická média; (44) služby solárií, provozování solárií a solárních studií.

(511) 3, 11, 35, 41, 42, 44
(540)



(111) **368276**

(220) 10.01.2018
(320) 10.01.2018
(442) 23.05.2018
(151) 29.08.2018
(730) **NYCOM a. s.**, Radiová 1122/1, Praha 10, Hostivař, 10200, CZ
(210) O-544970
(510) (36) služby správců nemovitostí, pronájem.
(511) 36
(540)

technicpark

(111) **368277**

(220) 22.01.2018
(320) 22.01.2018
(442) 23.05.2018
(151) 29.08.2018
(730) **SOLARIUM.CZ s.r.o.**, Na Hřebenkách 1902/43, Praha 5 - Smíchov, 15000, CZ
(740) Ing. Yveta Vinklerová, Mojžířovo náměstí 2993/13, Brno, Královo Pole, 61200
(210) O-545221
(510) (3) kosmetika, solární kosmetika, kosmetika pro opalování v soláriu, mýdla, parfumerie, vonné oleje; (11) UV trubice a náhradní díly do přístrojů a zařízení pro opalování v solářiích; (35) reklamní, marketingové a inzertní služby všeho druhu včetně inzerce a reklamy poskytované v počítačových, telekomunikačních a obdobných sítích, internetová reklama a emailový marketing, zprostředkování a poskytování informací v oblasti emailového marketingu, správa emailového marketingu, zpracování počítačových dat a správa databází, inzertní činnost, komerční využití internetu v oblastech komerčních internetových médií a vyhledávacích služeb, on-line inzerce, internetový obchod s výše uvedenými výrobky ve tř. 3 a 11; (41) elektronická ediční činnost v malém (DTP služby), formátování textů s výjimkou pro reklamní účely, poskytování on-line zábavy, poskytování on-line počítačových her, vydávání on-line multimediálních materiálů, poskytování vzdělávacích informací prostřednictvím on-line databází nebo internetu, organizování her, organizování zábavných soutěží, pořádání kurzů, tvorba videofilmů, poskytování uvedených služeb prostřednictvím komunikačních médií, elektronické pošty, SMS zpráv, počítačových sítí a internetu, poskytování zábavních multimediálních programů prostřednictvím televizních, vysílacích, bezdrátových a online služeb, informace v oblasti zábavy poskytované on-line z počítačové databáze nebo internetu, poskytování multimediální zábavy prostřednictvím webových stránek; (42) hosting prostoru pro webové stránky, hosting portálu na internetu, hosting on-line platformy pro nahrávání, návrhy, strukturování a programování či jiné vytváření a instalace počítačových programů, údržba a správa internetových portálů a serveru a internetových či intranetových počítačových stránek a nástěnek a internetových či intranetových aplikací, návrhy, strukturování a programování či jiné vytváření a instalace a údržba počítačových systémů a databázových systémů, výzkum a vývoj a tvorba systémů pro elektronické obchodování, včetně příslušného software a hardware, programování internetových databázových systémů, programování multimediálních aplikací, tvorba interaktivních a grafických programů, tvorba www prezentací, softwarové řešení www serverů, návrh www stránek, tvorba počítačové animace a vizualizace, poskytování

(111) **368278**

(220) 25.01.2018
(320) 25.01.2018
(442) 23.05.2018
(151) 29.08.2018
(730) **EKOTECHNIK Czech, s.r.o.**, Na strži 1198/51, Praha 4 - Krč, 14000, CZ
(210) O-545310
(591) Barevná
(510) (4) elektrická energie ze solární energie, elektrická energie z obnovitelných zdrojů; (6) kovová střešní krytina obsahující solární články; (7) elektrické generátory využívající solární články, zařízení pro výrobu elektrického proudu ze solární energie; (9) dobíjecí baterie se solárním pohonem, fotovoltaické solární moduly, kolektory solární energie k výrobě elektrického proudu, krystalické silikonové solární energetické články, nabíječky solárních baterií, přenosné solární panely na výrobu elektřiny, solární baterie, solární baterie k použití v domácnost, solární baterie k průmyslovému použití, solární články, solární články na výrobu elektrického proudu, solární desky, solární kolektory na výrobu elektřiny, solární moduly, solární panely, solární panely na výrobu elektřiny, solární panely pro topení, solární panely (vytápění), solární svítlny, solární zařízení na výrobu elektrického proudu, solární kolektory na výrobu elektřiny, solární moduly, solární panely, solární panely na výrobu elektřiny, solární panely na výrobu elektrického proudu, solární kolektory na výrobu elektřiny, soupravy solárních panelů, akumulátory pro fotovoltaickou energii, fotovoltaická zařízení, fotovoltaická zařízení na výrobu elektrické energie (fotovoltaické elektrárny), fotovoltaické buňky, fotovoltaické články, fotočlánky, fotovoltaické měniče, fotovoltaické moduly, fotovoltaické přístroje na přeměnu slunečního záření na elektrickou energii, kalibrované fotovoltaické referenční články, fotoelektrické přístroje a zařízení na výrobu elektřiny ze sluneční energie, přístroje a zařízení pro akumulaci a ukládání elektrické energie; (11) solární ohřivače vody, solární osvětlení, solární panely pro topení, solární panely (vytápění), solární svítlny, solární zařízení na topné účely, solární zařízení na účely vytápění, solární zařízení (topení), přístroje pro akumulaci tepla (sluneční energie) k vytápění, zásobníky tepla (sluneční energie) k vytápění; (19) nekovové střechy se solárními články, nekovové střešní krytiny obsahující solární články; (37) instalace solárních energetických systémů, instalace solárních topných systémů, montáž a údržba tepelných solárních zařízení, instalace a údržba fotovoltaických zařízení, instalace fotovoltaických článků a modulů, údržba, opravy a obnova fotovoltaických přístrojů a zařízení, instalace a údržba fotovoltaických zařízení; (39) rozvody elektrické energie do domácností, skladování energie a paliv, rozvod elektřiny; (40) výroba elektrické energie, výroba elektrické energie z obnovitelných zdrojů, výroba elektřiny ze sluneční energie, výroba energie, výroba energie elektrárnami; (42) navrhování a vývoj fotovoltaických systémů, navrhování a vývoj softwaru pro ovládání, regulaci a monitorování solárních energetických systémů, poskytování informací týkajících se výzkumných a technických projektových studií vztahujících se k používání přírodní energie, provádění výzkumných a technických projektových studií vztahujících se k používání přírodní energie, technické poradenství v souvislosti s opatřeními pro úsporu energie, technologické poradenské služby v oblasti výroby alternativní energie, technologické poradenství v oblasti produkce a používání energie, vývoj systémů pro správu energie.
(511) 4, 6, 7, 9, 11, 19, 37, 39, 40, 42

(540)



- (111) **368279**
(220) 26.01.2018
(320) 26.01.2018
(442) 23.05.2018
(151) 29.08.2018
(730) **AU-MEX s.r.o.**, Poděbradská 574/40, Praha 9, Vysočany, 19000, CZ
(210) O-545355
(591) Barevná
(510) (19) podlahy, obklady podlah dřevěné, spadající do této třídy.
(511) 19
(540)



- (111) **368280**
(220) 29.01.2018
(320) 29.01.2018
(442) 23.05.2018
(151) 29.08.2018
(730) **Sociální a zdravotní služby Teplice, z.s.**, Na lučinách 656/22, Proboštov, 41712, CZ
(740) Bohemia Patent, Ing. Jana Vandělíková, Vodičkova 791/41, Praha 1 - Nové Město, 11000
(210) O-545413
(510) (36) organizování charitativních sbírek, získávání finančních prostředků pro charitativní účely; (43) dočasné ubytování, poskytování dočasného ubytování, poskytování jídla a nápojů, poskytování přechodných kancelářských prostor, půjčování nábytku, ubrusů a prostírání, charitativní služby, a to poskytování přechodného ubytování, dočasný pronájem pokojů, hotely, ubytovny a penziony, prázdninové a turistické ubytování, jesle, denní stacionáře a zařízení pro péči o seniory, poradenství poskytované telefonními centry a horkými linkami v oblasti dočasného ubytování, poskytování informací o dočasném ubytování přes internet, poskytování prostor pro pořádání akcí, dočasných kancelářských prostor a prostor pro jednání, služby v oblasti pohostinství (ubytování), cestovní kanceláře zajišťující ubytování, hostely, hotelové a motelové služby, centra denní péče, domovy důchodců, poskytování prostor k bydlení s asistencí (dočasné ubytování), respitní péče ve formě denní péče o dospělé, poskytování komunitních center pro společenská shromáždění a setkání, poskytování konferenčních místností, bary (služby -), bistra (služby), bufetové služby, bufety rychlého občerstvení, čajovny, gril - restaurace, hotelové restaurační služby, jídelny (závodní -), kavárna, pivnice, pizzerie, klubové služby (poskytování jídla a nápojů), podávání stravování a nápojů v restauracích a barech, pohostinství (služby), příprava a poskytování stravování a nápojů pro okamžitou spotřebu, příprava jídel, příprava jídel pro druhé na základě využití outsourcingu, restaurační služby v oblasti rychlého občerstvení, cateringové služby zaměřené na zásobování jídlem, charitativní služby, zejména zajišťování potravin a nápojů, poskytování jídel bezdomovcům nebo sociálně slabým, stravovací služby pro domovy důchodců, stravovací služby pro nemocnice, stravovací služby pro pečovatelské domy, stravovací služby pro podnikové jídelny; (44) alternativní medicína, chiropraxe, domy s pečovatelskou službou, farmaceutické poradenství, fyzioterapie, hospice,

lékařské služby, logopedie, masáže, nemocnice, oční optiky, ortodontické služby, ošetrovatelské služby, ozdravovny, paliativní péče, plastická chirurgie, příprava receptů lékárníky, pronájem zdravotnického vybavení, sanatoria, sauny, služby psychologa, stomatologické služby, telemedicína, terapeutické služby, zdravotní poradenství, zdravotnická střediska, zotavovny, zdravotní poradenství pro osoby se zdravotním postižením, charitativní služby, jmenovitě poskytování lékařských služeb osobám v nouzi, poskytování respitní péče, nemocniční služby pečovatelských domů, odlehčovací služby v podobě ošetrovatelských služeb, pečovatelské domy (služby), poskytování zařízení pro tělesnou rehabilitaci, poskytování zdravotní péče v domácím prostředí, pracovní terapie a rehabilitace, řízená zdravotní péče, sanatoria, služby péče o duševní zdraví, služby poskytované dietetikem, služby respitní péče v podobě domácí ošetrovatelské péče, poradenství vztahující se k psychologické léčbě zdravotních potíží, služby psychologa, estetické služby, holičství, hygienická a kosmetická péče, hygienická péče o lidské jedince, kadeřnické salony, poskytování služeb sauny, poskytování veřejných lázní pro osobní hygienu, služby v oblasti zemědělství, zahradnictví a lesnictví, poradenství v oboru zemědělství, zahradnictví a lesnictví, služby týkající se pěstování a zpracování rostlin

- (511) 36, 43, 44
(540)

Doubravka

- (111) **368281**
(220) 02.02.2018
(320) 02.02.2018
(442) 23.05.2018
(151) 29.08.2018
(730) **XERTEC a.s.**, Údolní 212/1, Praha 4, Braník, 14700, CZ
(740) Ing. Francis Jupa, patentový zástupce, Měchenická 4/2554, Praha 4, 14100
(210) O-545562
(510) (35) marketing, reklama, propagace a inzerce všemi druhy médií, vše v oblasti vývoje, tvorby a aplikace počítačového software, zprostředkovatelská a poradenská činnost ve výše uvedené oblasti; (42) vývoj, tvorba a aplikace počítačového software, poskytování informací všemi druhy médií v oblasti vývoje, tvorby a aplikace počítačového software, zprostředkovatelská a poradenská činnost ve výše uvedené oblasti.
(511) 35, 42
(540)

Smartdot

- (111) **368282**
(220) 02.02.2018
(320) 02.02.2018
(442) 23.05.2018
(151) 29.08.2018
(730) **Ma-Fia s.r.o.**, Scheinerova 1916/65, Brno, Líšeň, 62800, CZ
(210) O-545565
(510) (9) ethernetové kabely, počítačové kabely, prodlužovací kabely, telefonní kabely, telekomunikační kabely, komunikační kabely, kabely (optické -), telefonní konektory, kabelové konektory, optické konektory, spojovací konektory, kabely modemů, propojovací elektrické kabely, svorkovnice (elektrické spojovací -), komunikační sítě, komunikační rozbočovače, datové sítě, spojky optických vláken; (22) kabely, s výjimkou kovových; (37) pokládání kabelů, aplikace opláštění na optická vlákna, instalace telefonů, instalace a montáž telefonních linek, instalace a opravy telekomunikačních sítí, instalace, údržba a opravy telekomunikačního vybavení, instalace bezdrátového telekomunikačního vybavení a bezdrátových lokálních sítí, instalace a opravy telekomunikačního hardwaru, instalace systémů kabelové televize.
(511) 9, 22, 37
(540)

FiberFuture

- (111) **368283**
(220) 02.02.2018
(320) 02.02.2018
(442) 23.05.2018
(151) 29.08.2018
(730) **Ma-Fia s.r.o.**, Scheinerova 1916/65, Brno, Líšeň, 62800, CZ
(210) O-545566

(510) (9) ethernetové kabely, počítačové kabely, prodlužovací kabely, telefonní kabely, telekomunikační kabely, komunikační kabely, kabely (optické -), telefonní konektory, kabelové konektory, optické konektory, spojovací konektory, kabely modemů, propojovací elektrické kabely, svorkovnice (elektrické spojovací -), komunikační sítě, komunikační rozbočovače, datové sítě, spojky optických vláken; (22) kabely, s výjimkou kovových; (37) pokládání kabelů, aplikace opláštění na optická vlákna, instalace telefonů, instalace a montáž telefonních linek, instalace a opravy telekomunikačních sítí, instalace, údržba a opravy telekomunikačního vybavení, instalace bezdrátového telekomunikačního vybavení a bezdrátových lokálních sítí, instalace a opravy telekomunikačního hardwaru, instalace systémů kabelové televize.

(511) 9, 22, 37

(540)

Fiber Future

(111) **368284**

(220) 02.02.2018

(320) 02.02.2018

(442) 23.05.2018

(151) 29.08.2018

(730) **Karhan Tomáš MUDr.**, Mezitřaťová 202/40, Praha 9, 19000, CZ

(210) O-545567

(510) (16) časopisy, periodika, knihy; (35) marketing, propagace, reklama; (41) televizní nebo rozhlasový pořad nebo program, nakladatelství a vydavatelství, ediční činnost, publikační činnost, nahrávání nosičů zvukových nebo obrazových zvukových, půjčování nahraných zvukových a zvukově obrazových záznamů, výroba, tvorba a šíření audiovizuálních děl, agenturní činnost v oblasti zdravotnictví, vzdělávání a výchovy, výchovná, vzdělávací představení, organizace společenských a kulturních akcí, výstavní činnost v oblasti zdravotnictví, vzdělávání a výchovy, produkční činnost.

(511) 16, 35, 41

(540)

HOMEOPATICKÉ OBZORY



(111) **368285**

(220) 07.02.2018

(320) 07.02.2018

(442) 23.05.2018

(151) 29.08.2018

(730) **ELIYA GARDEN s.r.o.**, Masarykovo nám. 35, Pečky, 28911, CZ

(740) Ing. Václav Kratochvíl, Husníkova 2086/22, Praha 5, Stodůlky, 15800

(210) O-545622

(510) (5) prostředky proti bolesti hlavy, léčivé byliny, dietní potraviny upravené pro lékařské účely, minerální doplňky potravy, léčivé cukrovinky a pastilky, léčivé rostliny, doplňky výživové pro účely nikoli lékařské, dietní doplňky stravy na bázi ovoce, zeleniny, olejů a tuků, vitamínové a minerální přípravky, potravinové doplňky, výživové doplňky a potraviny pro zvláštní výživu obsahující látky rostlinného původu, extrakty z rostlin/bylin, vše náležející do této třídy; (30) aromatické přípravky do potravin, nápoje připravované na základě kávy, kakaa nebo čokolády, trvanlivé pečivo a cukrovinky, čaj, ovocné čaje, čajové směsi, čajové nápoje, káva, kakao, cukrovinky, příchutě do nápojů (s výjimkou éterických olejů), příchutě do potravin (s výjimkou esencí a éterických olejů), přírodní sladidla, bonbóny, konzervované bylinky zahradní (koření), žvýkačky, ne pro lékařské účely; (32) nealkoholické nápoje, ovocné šťávy, mošty, přípravky na výrobu nápojů, sirupy, šumivé nápoje, stolní vody včetně vod ochucených, pramenité a minerální vody včetně vod ochucených, nápojové směsi a prášky, ovocné koncentráty k přípravě nealkoholických nápojů; (35) obstaravatelská a zprostředkovatelská činnost v oblasti obchodu s potravinami, vystavování a nabízení potravinářského zboží za účelem prohlídky a nákupu zákazníky, obchodní administrativa, marketing, pomoc při řízení obchodní činnosti s potravinami, obchodování s potravinářským

zbožím, obchodní a podnikatelské informace, prezentace výrobků v komunikačních médiích pro účely maloobchodu, průzkum trhu, pořádání výstav, veletrhů a propagačních akcí pro obchodní a reklamní účely, rozšiřování reklamních nebo inzertních materiálů, obchodní služby v prodejnách i skladových provozech s výrobky výše uvedenými ve třídách 5, 30 a 32; (43) provozování restaurací, barů, bufetů, kaváren, cukráren, jídelen, společenských klubů (strava, ubytování), poskytování přechodného ubytování, zásobování, poskytování gastronomických služeb včetně cateringu a poskytování rychlého občerstvení, služby prodeje jídel přes ulici (take away).

(511) 5, 30, 32, 35, 43

(540)

ELIYA

(111) **368286**

(220) 07.02.2018

(320) 07.02.2018

(442) 23.05.2018

(151) 29.08.2018

(730) **ELIYA GARDEN s.r.o.**, Masarykovo nám. 35, Pečky, 28911, CZ

(740) Ing. Václav Kratochvíl, Husníkova 2086/22, Praha 5, Stodůlky, 15800

(210) O-545623

(510) (5) prostředky proti bolesti hlavy, léčivé byliny, dietní potraviny upravené pro lékařské účely, minerální doplňky potravy, léčivé cukrovinky a pastilky, léčivé rostliny, doplňky výživové pro účely nikoli lékařské, dietní doplňky stravy na bázi ovoce, zeleniny, olejů a tuků, vitamínové a minerální přípravky, potravinové doplňky, výživové doplňky a potraviny pro zvláštní výživu obsahující látky rostlinného původu, extrakty z rostlin/bylin, vše náležející do této třídy; (30) aromatické přípravky do potravin, nápoje připravované na základě kávy, kakaa nebo čokolády, trvanlivé pečivo a cukrovinky, čaj, ovocné čaje, čajové směsi, čajové nápoje, káva, kakao, cukrovinky, příchutě do nápojů (s výjimkou éterických olejů), příchutě do potravin (s výjimkou esencí a éterických olejů), přírodní sladidla, bonbóny, konzervované bylinky zahradní (koření), žvýkačky, ne pro lékařské účely; (32) nealkoholické nápoje, ovocné šťávy, mošty, přípravky na výrobu nápojů, sirupy, šumivé nápoje, stolní vody včetně vod ochucených, pramenité a minerální vody včetně vod ochucených, nápojové směsi a prášky, ovocné koncentráty k přípravě nealkoholických nápojů; (35) obstaravatelská a zprostředkovatelská činnost v oblasti obchodu s potravinami, vystavování a nabízení potravinářského zboží za účelem prohlídky a nákupu zákazníky, obchodní administrativa, marketing, pomoc při řízení obchodní činnosti s potravinami, obchodování s potravinářským zbožím, obchodní a podnikatelské informace, prezentace výrobků v komunikačních médiích pro účely maloobchodu, průzkum trhu, pořádání výstav, veletrhů a propagačních akcí pro obchodní a reklamní účely, rozšiřování reklamních nebo inzertních materiálů, obchodní služby v prodejnách i skladových provozech s výrobky výše uvedenými ve třídách 5, 30 a 32; (43) provozování restaurací, barů, bufetů, kaváren, cukráren, jídelen, společenských klubů (strava, ubytování), poskytování přechodného ubytování, zásobování, poskytování gastronomických služeb včetně cateringu a poskytování rychlého občerstvení, služby prodeje jídel přes ulici (take away).

(511) 5, 30, 32, 35, 43

(540)

ELIYA GARDEN

(111) **368287**

(220) 07.02.2018

(320) 07.02.2018

(442) 23.05.2018

(151) 29.08.2018

(730) **ELIYA GARDEN s.r.o.**, Masarykovo nám. 35, Pečky, 28911, CZ

(740) Ing. Václav Kratochvíl, Husníkova 2086/22, Praha 5, Stodůlky, 15800

(210) O-545624

(510) (5) prostředky proti bolesti hlavy, léčivé byliny, dietní potraviny upravené pro lékařské účely, minerální doplňky potravy, léčivé cukrovinky a pastilky, léčivé rostliny, doplňky výživové pro účely nikoli lékařské, dietní doplňky stravy na bázi ovoce, zeleniny, olejů a tuků, vitamínové a minerální přípravky, potravinové doplňky, výživové doplňky a potraviny pro zvláštní výživu obsahující látky rostlinného původu, extrakty z rostlin/bylin, vše náležející do této třídy; (30) aromatické přípravky do potravin, nápoje připravované na základě kávy, kakaa nebo čokolády, trvanlivé pečivo a cukrovinky, čaj, ovocné čaje, čajové směsi, čajové nápoje, káva, kakao, cukrovinky, příchutě do nápojů (s výjimkou éterických olejů), příchutě do

potraviny (s výjimkou esencí a éterických olejů), přírodní sladidla, bonbóny, konzervované bylinky zahradní (koření), žvýkačky, ne pro lékařské účely; (32) nealkoholické nápoje, ovocné šťávy, mošty, přípravky na výrobu nápojů, sirupy, šumivé nápoje, stolní vody včetně vod ochucených, pramenité a minerální vody včetně vod ochucených, nápojové směsi a prášky, ovocné koncentráty k přípravě nealkoholických nápojů; (35) obstaravatelská a zprostředkovatelská činnost v oblasti obchodu s potravinami, vystavování a nabízení potravinářského zboží za účelem prohlídky a nákupu zákazníky, obchodní administrativa, marketing, pomoc při řízení obchodní činnosti s potravinami, obchodování s potravinářským zbožím, obchodní a podnikatelské informace, prezentace výrobků v komunikačních médiích pro účely maloobchodu, průzkum trhu, pořádání výstav, veletrhů a propagačních akcí pro obchodní a reklamní účely, rozšiřování reklamních nebo inzertních materiálů, obchodní služby v prodejnách i skladových provozech s výrobky výše uvedenými ve třídách 5, 30 a 32; (43) provozování restaurací, barů, bufetů, kaváren, cukráren, jídelen, společenských klubů (strava, ubytování), poskytování přechodného ubytování, zásobování, poskytování gastronomických služeb včetně cateringu a poskytování rychlého občerstvení, služby prodeje jídel přes ulici (take away).

(511) 5, 30, 32, 35, 43
(540)



(111) **368288**
(220) 08.02.2018
(320) 08.02.2018
(442) 23.05.2018
(151) 29.08.2018
(730) **JPServis, a.s.**, Chodovská 228/3, Praha 4, Michle, 14100, CZ
(740) JUDr. Miroslav Kupka, JUDr. Miroslav Kupka, Levého 1532, Rakovník, Rakovník II, 26901
(210) O-545657
(591) Barevná
(510) (30) hotová jídla, chlazená a mražená jídla, lahůdky, sendviče, výrobky teplé a studené kuchyně, spadající do této třídy, káva, čaj, kakao, cukr, sůl, rýže, mouka a přípravky z obilnin, chléb, pečivo, cukrovinky, med, zmrzlina; (32) piva, minerální vody, šumivé nápoje a jiné nápoje nealkoholické, nápoje a šťávy ovocné; (43) služby bister a rychlého občerstvení.
(511) 30, 32, 43
(540)

Bistro Point

(111) **368289**
(220) 09.02.2018
(320) 09.02.2018
(442) 23.05.2018
(151) 29.08.2018

(730) **Lunda Milan**, Vrchlického 966, Příbor, 74258, CZ
(740) AHA TRADING s.r.o., Vítkovická 3083/1, Ostrava - Moravská Ostrava, 70200
(210) O-545679
(591) Barevná
(510) (20) nábytek, zrcadla, rámy; (27) koberce, rohožky, rohože, linoleum a jiné obklady podlah, tapety na stěny nikoliv textilní; (37) stavebnictví, opravy a instalační služby kuchyní.
(511) 20, 27, 37
(540)

LUNDA KUCHYŇĚ

(111) **368290**
(220) 12.02.2018
(320) 12.02.2018
(442) 23.05.2018
(151) 29.08.2018
(730) **Koordinátor jeřábů s.r.o.**, Doležalova 1047/7, Praha 9, Černý Most, 19800, CZ
(740) PatentCentrum Sedlák & Partners s.r.o., Husova tř. 1847/5, České Budějovice, České Budějovice 3, 37001
(210) O-545715
(510) (35) zajišťování administrativních služeb (vedení potřebné dokumentace) v oblasti jeřábového provozu; (37) stavebnictví, rekonstrukce, opravy a stavební úpravy objektů, demolice stavebních objektů, poskytování informací vztahujících se k výstavbě, opravám a údržbě budov, montáž stavebních konstrukcí a prvků, stavební dozor na staveništi; (39) jeřábnické práce, poradenství, konzultační a informační činnost týkající se jeřábnické práce; (41) vzdělávání v oblasti bezpečnosti a ochrany zdraví při práci, školicí služby v používání jeřábů, organizování vzdělávacích seminářů a přednášek, školení zaměstnanců o bezpečnosti a zdraví při práci; (42) stavební inženýrství, bezpečnostní testování jeřábů, technický dozor a inspekce, služby testování, ověřování a kontroly kvality prováděné osobou odpovědnou za technický stav a provoz jeřábů; (45) konzultace a poradenství v oboru bezpečnosti na pracovišti.
(511) 35, 37, 39, 41, 42, 45
(540)



(111) **368291**
(220) 20.02.2018
(320) 20.02.2018
(442) 23.05.2018
(151) 29.08.2018
(730) **Metlička Otakar**, Žitomířská 476/11, Praha 10, Vršovice, 10100, CZ
(740) Ing. Michal Jupa, patentový zástupce, Na Baních 1385, Praha 5 - Zbraslav, 15600
(210) O-545911

(510) (35) reklama, propagace a inzerce prostřednictvím všech druhů médií, marketing, zprostředkovatelská činnost v oblasti obchodu s reklamními materiály všeho druhu, s výrobky ze skla, porcelánu a majoliky, s textilními výrobky jako jsou trička, mikiny, zástěry, čepice, svetry, bundy, s ubrusy, papírenským zbožím, tácky, etiketami, kalendáři, tiskovinami, publikacemi, časopisy a knihami, plakáty a kalendáři, s alkoholickými a nealkoholickými nápoji všeho druhu, s potravinami a potravinářskými výrobky rostlinného a živočišného původu všeho druhu; (36) činnost realitní kanceláře, koupě prodej a pronájem nemovitostí, bytových a nebytových prostor, správa nemovitostí, inženýrská, poradenská, obstaravatelská a developerská činnost v investiční výstavbě, zprostředkovatelská činnost v uvedených oblastech; (43) služby zajišťující stravování a nápoje, hostinská činnost, provoz restaurace, pivnice, kavárny, vinárny, klubu, diskotéky, kabaretu, služby rychlého občerstvení, poskytování hotových jídel a nápojů v restauracích i mimo ně, catering, služby zajišťující dočasné ubytování.

(511) 35, 36, 43

(540)

U MODRÉ KACHNIČKY

(111) **368292**

(220) 20.02.2018

(320) 20.02.2018

(442) 23.05.2018

(151) 29.08.2018

(730) **Metlička Otakar**, Žitomířská 476/11, Praha 10, Vršovice, 10100, CZ

(740) Ing. Michal Jupa, patentový zástupce, Na Baních 1385, Praha 5 - Zbraslav, 15600

(210) O-545912

(510) (35) reklama, propagace a inzerce prostřednictvím všech druhů médií, marketing, zprostředkovatelská činnost v oblasti obchodu s reklamními materiály všeho druhu, s výrobky ze skla, porcelánu a majoliky, s textilními výrobky jako jsou trička, mikiny, zástěry, čepice, svetry, bundy, s ubrusy, papírenským zbožím, tácky, etiketami, kalendáři, tiskovinami, publikacemi, časopisy a knihami, plakáty a kalendáři, s alkoholickými a nealkoholickými nápoji všeho druhu, s potravinami a potravinářskými výrobky rostlinného a živočišného původu všeho druhu; (36) činnost realitní kanceláře, koupě prodej a pronájem nemovitostí, bytových a nebytových prostor, správa nemovitostí, inženýrská, poradenská, obstaravatelská a developerská činnost v investiční výstavbě, zprostředkovatelská činnost v uvedených oblastech; (43) služby zajišťující stravování a nápoje, hostinská činnost, provoz restaurace, pivnice, kavárny, vinárny, klubu, diskotéky, kabaretu, služby rychlého občerstvení, poskytování hotových jídel a nápojů v restauracích i mimo ně, catering, služby zajišťující dočasné ubytování.

(511) 35, 36, 43

(540)



(111) **368293**

(220) 20.02.2018

(320) 20.02.2018

(442) 23.05.2018

(151) 29.08.2018

(730) **Žemličková Lenka**, Armádní 878, Milovice, Mladá, 28924, CZ

(210) O-545913

(510) (25) dámské plavky, pánské a dámské plavky, tuniky přes dámské plavky, dětské plavky, sportovní oblečení, plážové oblečení, tepláky, tenké tepláky, dámské oděvy, dámské svrchní oděvy, pánské, dámské a dětské oděvy, vrchní díl dámského oblečení bez ramínek sahající těsně pod prsa (oděvy).

(511) 25

(540)

Mateo moda

(111) **368294**

(220) 20.02.2018

(320) 20.02.2018

(442) 23.05.2018

(151) 29.08.2018

(730) **Free Press for Eastern Europe, nadační fond**, Na okraji 335/42, Praha 6, 16200, CZ

(740) JUDr. Kristýna Dolejšová Kabelová Ph.D., Ke Stírce 490/57, Praha 8, 18200

(210) O-545917

(510) (9) stahovatelné elektronické publikace; (16) knihy, publikace online i v papírové podobě; (35) marketing; (36) finanční sponzorování, poskytování finanční pomoci, financování projektů, grantové rozdělování finančních prostředků, nadační činnost v oblasti finanční; (41) dálkové vzdělávání, elektronické publikování (DTP), filmové projekce, knihovnické služby (půjčovny knih), obrazové zpravodajství, online vydávání elektronických knih a časopisů, vydávání online publikací, pořádání a vedení kolokvií, pořádání a vedení konferencí, pořádání a vedení kongresů, pořádání a vedení seminářů, pořádání a vedení workshopů [školení], poskytování elektronických publikací online bez možnosti stažení, školení, školní vzdělávání, vydávání textů, s výjimkou reklamních, vzdělávací služby.

(511) 9, 16, 35, 36, 41

(540)

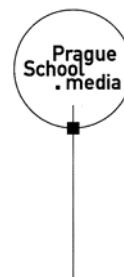

(111) **368295**

(220) 20.02.2018

(320) 20.02.2018

(442) 23.05.2018

(151) 29.08.2018

(730) **VINAŘSTVÍ OBELISK s.r.o.**, Celňák 1212, Valtice, 69142, CZ

(740) Ing. Dobroslav Musil, patentová kancelář, Ing. Dobroslav Musil, Zábrdovická 801/11, Brno, Zábrdovice, 61500

(210) O-545918

(510) (33) alkoholická nápoje, vína, šumivá vína, sekty; (35) maloobchodní a velkoobchodní prodej a zprostředkovatelské služby v oblasti nákupu a prodeje vín, alkoholických nápojů, zvěře, masa a masných výrobků; (40) vinařství, vinohradnictví, zpracování vína a vinných hroznů, porážka zvířat, těžba dřeva, kácení dřeva, zpracování dřeva; (41) zábava, kulturní činnost, pořádání a organizování společenských a kulturních akcí, degustací, lovů a honů, loveckých akcí, výcvik v oblasti lovu; (43) stravování, ubytovací služby, služby v oblasti cestovního ruchu a agroturistiky, degustace vín (zajištění nápojů); (44) zemědělské, zahradnické a lesnické služby, myslivost, pěstování vinné révy, chov zvířat, krmení zvěře, péče o zvěř, údržba lesních porostů, správa a údržba honiteb, správa, údržba provozování lesů.

(511) 33, 35, 40, 41, 43, 44

(540)

OBELISK

(111) **368296**

(220) 21.02.2018

(320) 21.02.2018

(442) 23.05.2018

(151) 29.08.2018

(730) **Česká telekomunikační infrastruktura a.s.**, Olšanská 2681/6, Praha 3, Žižkov, 13000, CZ
 (210) O-545930
 (591) Barevná
 (510) (9) přístroje a nástroje vědecké, námořní, geodetické, fotografické, filmové, optické, přístroje a nástroje pro vážení, měření, signalizaci, kontrolu (monitorování), záchranu životů a přístroje a nástroje pro vyučování, přístroje a nástroje pro vedení, přepínání, přeměnu, akumulaci, regulaci nebo řízení elektrického proudu, přístroje pro záznam, převod, přenos nebo reprodukci zvuku nebo obrazu, magnetické nosiče dat, optické nosiče dat, nahrávací disky, SD karty, micro SD karty, USB flash disky, paměťové karty, pevné disky, prodejní automaty a mechanismy pro přístroje na mince, počítačové stroje, přístroje pro zpracování dat a počítače, přístroje pro přenos zvuku a obrazu, telekomunikační přístroje, mobilní telekomunikační přístroje, mobilní telekomunikační handsety, počítačový hardware, počítačový software, počítačový software stažitelný z internetu, multimediální aplikace, PDA (osobní digitální asistent), kapesní PC, mobilní telefony, laptopy, telekomunikační síťové přístroje, řídicí software pro telekomunikační síť a pro telekomunikační přístroje, kamery, fotoaparáty, MP3 a MP4 přehrávače, elektronické publikace (stažitelné), periodika v elektronické podobě, elektronické databáze a databázové produkty, informace a záznamy v elektronické podobě, informace, data a databázové informační produkty na nosičích nebo v elektronických, datových, informačních, počítačových a komunikačních sítích všeho druhu, kryty na mobilní telefony a počítače, ochranné fólie a pouzdra na mobilní telefony a počítače, části a příslušenství pro všechny výše uvedené výrobky; (16) tiskoviny, etikety, formuláře, brožury, katalogy, manuály, referenční, uživatelské a jiné příručky, tištěné návody k použití, ostatní tištěné dokumentace pro výpočetní, telekomunikační a jiná technická zařízení a přístroje; (35) reklamní, inzertní a propagační činnost, marketing, prodej reklamního času inzertním, poskytování informací a jiných informačních produktů komerčního nebo reklamního charakteru, komerční využití Internetu v oblastech komerčních internetových médií a vyhledávacích služeb, on-line inzerce, zprostředkování v obchodních vztazích, a to v oblasti reklamy, inzerce a propagace, pomoc při řízení obchodní činnosti, obchodní administrativní, kancelářské práce, maloobchodní a velkoobchodní služby v oblasti výše uvedených výrobků ve třídě 9 a on-line maloobchodní a velkoobchodní služby v oblasti výše uvedených výrobků ve třídě 9, zprostředkovatelská činnost v obchodu s výše uvedenými výrobky ve třídě 9, automatizované zpracování dat, systematizace informací do počítačových databází, průzkum trhu a analýza trhu, propagace elektronickou cestou také za pomoci internetových vyhledávačů, poradenství v oboru internetového marketingu, pronájem reklamních ploch, rozšiřování reklamních materiálů, průzkum veřejného mínění, shromažďování, klasifikace, aktualizace, uspořádání, správa a provozování databází s marketingovými informacemi, služby informačních brokerů a jiných profesionálních poskytovatelů informací v oblasti průzkumu trhu a produktový výzkum trhu pro třetí osoby, poskytování obchodních informací mimo jiné prostřednictvím internetu, kabelové sítě nebo jiných forem přenosu dat, informační, konzultační a poradenské služby ve vztahu k výše uvedeným službám ve třídě 35; (37) provádění průmyslových, inženýrských, bytových a občanských staveb, výstavba, montáž, údržba, opravy a revize telekomunikačních, radiokomunikačních a datových strojů a zařízení, servis pro tuzemská i zahraniční telekomunikační a jiná zařízení, instalace, montáž, údržba, opravy a revize elektrických strojů, přístrojů a zařízení, instalace, montáž, údržba, opravy a revize měřicí a regulační techniky; (38) spoje (telekomunikace), telekomunikační služby, síťové služby, mobilní telekomunikační služby, telekomunikační portálové služby, internetové portálové služby v rámci této třídy, mobilní telekomunikační síťové služby, zprostředkovatelská činnost v oblasti telekomunikačních, mobilních telekomunikačních a datových služeb, telekomunikační služby pevných linek, poskytování širokopásmového telekomunikačního přístupu, širokopásmové služby, vysílací služby, služby televizního vysílání, vysílací služby vztahující se k IP/TV nebo na bázi IP/TV, poskytování přístupu k IP/TV, služby internetového přístupu, služby e-mailových, textových a multimediálních zpráv, služby související s poskytováním přístupu k počítačovým sítím, zajišťování, poskytování a pronájem přístupového času do datových sítí a databází, zvláště pak k internetu, poskytování přístupu k počítačovým databázím a komunikační služby s tím související, pomocné, podpůrné a asistenční služby v oblasti telekomunikací a telekomunikačních přístrojů, provozování sítí, a to sítí telekomunikačních a datových, pronájem telekomunikačních přístrojů, expertní poradenské a konzultační služby v oblasti telekomunikací a datových služeb, plánovací a projektové služby v oblasti telekomunikačního vybavení, informační, konzultační a poradenské služby ve vztahu k výše uvedeným službám ve třídě 38; (41) vydavatelská a nakladatelská činnost, výchova a vzdělávání, školicí služby, zábava,

sportovní a kulturní aktivity, interaktivní zábavní služby, služby elektronických a počítačových her poskytované prostřednictvím jakýchkoliv komunikačních sítí, zábavní a informační služby z oblasti zábavy poskytované v rámci této třídy prostřednictvím telekomunikačních sítí, poskytování zpravodajských informací, televizní zábavní služby, televizní zábavní služby poskytované prostřednictvím Internet Protokol technologie včetně IP/TV, poskytování zábavy prostřednictvím televize a IP/TV, informační, konzultační a poradenské služby týkající se výše uvedených služeb ve třídě 41; (42) vědecké a technologické služby a k nim vztahující se výzkum a vývoj, průmyslové analýzy a výzkum, výzkum v oblasti telekomunikací, datových služeb a telekomunikační technologie, navrhování (projektování), vývoj a analýzy počítačových, telekomunikačních a datových systémů, pronájem počítačů, telekomunikačních přístrojů a přístrojů a zařízení na zpracování dat, monitoring telekomunikačních a datových systémů, technické konzultační služby v oblasti informačních technologií, výpočetní, telekomunikační a datové techniky, inženýrské služby v oblasti informačních, telekomunikačních a datových technologií, návrh a vývoj počítačového hardware a software, IT služby, služby počítačového programování, programátorské služby, obnova počítačových dat, poradenství v oblasti počítačového hardware a software, zálohování a kopírování počítačových programů, pronájem počítačů a datových přístrojů, tvorba, navrhování a vývoj počítačového software, instalace a údržba počítačového software, aktualizace počítačového software, pronájem počítačového software a hardware, převod (konverze) dat nebo dokumentů z fyzických nosičů na elektronické nosiče, převod (konverze) dat a počítačových programů (ne fyzická konverze), tvorba a správa webových stránek pro třetí osoby, webhosting, vývoj databází s marketingovými informacemi, informační, konzultační a poradenské služby týkající se výše uvedených služeb ve třídě 42.

(511) 9, 16, 35, 37, 38, 41, 42

(540)



(111) **368297**

(220) 21.02.2018

(320) 21.02.2018

(442) 23.05.2018

(151) 29.08.2018

(730) **Česká telekomunikační infrastruktura a.s.**, Olšanská 2681/6, Praha 3, Žižkov, 13000, CZ

(210) O-545933

(591) Barevná

(510) (9) přístroje a nástroje vědecké, námořní, geodetické, fotografické, filmové, optické, přístroje a nástroje pro vážení, měření, signalizaci, kontrolu (monitorování), záchranu životů a přístroje a nástroje pro vyučování, přístroje a nástroje pro vedení, přepínání, přeměnu, akumulaci, regulaci nebo řízení elektrického proudu, přístroje pro záznam, převod, přenos nebo reprodukci zvuku nebo obrazu, magnetické nosiče dat, optické nosiče dat, nahrávací disky, SD karty, micro SD karty, USB flash disky, paměťové karty, pevné disky, prodejní automaty a mechanismy pro přístroje na mince, počítačové stroje, přístroje pro zpracování dat a počítače, přístroje pro přenos zvuku a obrazu, telekomunikační přístroje, mobilní telekomunikační přístroje, mobilní telekomunikační handsety, počítačový hardware, počítačový software, počítačový software stažitelný z internetu, multimediální aplikace, PDA (osobní digitální asistent), kapesní PC, mobilní telefony, laptopy, telekomunikační síťové přístroje, řídicí software pro telekomunikační síť a pro telekomunikační přístroje, kamery, fotoaparáty, MP3 a MP4 přehrávače, elektronické publikace (stažitelné), periodika v elektronické podobě, elektronické databáze a databázové produkty, informace a záznamy v elektronické podobě, informace, data a databázové informační produkty na nosičích nebo v elektronických, datových, informačních, počítačových a komunikačních sítích všeho druhu, kryty na mobilní telefony a počítače, ochranné fólie a pouzdra na mobilní telefony a počítače, části a příslušenství pro všechny výše uvedené výrobky; (16) tiskoviny, etikety, formuláře, brožury, katalogy, manuály, referenční,

uživatelské a jiné příručky, tištěné návody k použití, ostatní tištěné dokumentace pro výpočetní, telekomunikační a jiná technická zařízení a přístroje; (35) reklamní, inzertní a propagační činnost, marketing, prodej reklamního času inzerentům, poskytování informací a jiných informačních produktů komerčního nebo reklamního charakteru, komerční využití Internetu v oblastech komerčních internetových médií a vyhledávacích služeb, on-line inzerce, zprostředkování v obchodních vztazích, a to v oblasti reklamy, inzerce a propagace, pomoc při řízení obchodní činnosti, obchodní administrativa, kancelářské práce, maloobchodní a velkoobchodní služby v oblasti výše uvedených výrobků ve třídě 9 a on-line maloobchodní a velkoobchodní služby v oblasti výše uvedených výrobků ve třídě 9, zprostředkovatelská činnost v obchodu s výše uvedenými výrobky ve třídě 9, automatizované zpracování dat, systematizace informací do počítačových databází, průzkum trhu a analýza trhu, propagace elektronickou cestou také za pomoci internetových vyhledávačů, poradenství v oboru internetového marketingu, pronájem reklamních ploch, rozšiřování reklamních materiálů, průzkum veřejného mínění, shromažďování, klasifikace, aktualizace, uspořádání, správa a provozování databází s marketingovými informacemi, služby informačních brokerů a jiných profesionálních poskytovatelů informací v oblasti průzkumu trhu a produktový výzkum trhu pro třetí osoby, poskytování obchodních informací mimo jiné prostřednictvím internetu, kabelové sítě nebo jiných forem přenosu dat, informační, konzultační a poradenské služby ve vztahu k výše uvedeným službám ve třídě 35; (37) provádění průmyslových, inženýrských, bytových a občanských staveb, výstavba, montáž, údržba, opravy a revize telekomunikačních, radiokomunikačních a datových strojů a zařízení, servis pro tuzemská i zahraniční telekomunikační a jiná zařízení, instalace, montáž, údržba, opravy a revize elektrických strojů, přístrojů a zařízení, instalace, montáž, údržba, opravy a revize měřicí a regulační techniky; (38) spoje (telekomunikace), telekomunikační služby, síťové služby, mobilní telekomunikační služby, telekomunikační portálové služby, internetové portálové služby v rámci této třídy, mobilní telekomunikační síťové služby, zprostředkovatelská činnost v oblasti telekomunikačních, mobilních telekomunikačních a datových služeb, telekomunikační služby pevných linek, poskytování širokopásmového telekomunikačního přístupu, širokopásmové služby, vysílací služby, služby televizního vysílání, vysílací služby vztahující se k IP/TV nebo na bázi IP/TV, poskytování přístupu k IP/TV, služby internetového přístupu, služby e-mailových, textových a multimediálních zpráv, služby související s poskytováním přístupu k počítačovým sítím, zajišťování, poskytování a pronájem přístupového času do datových sítí a databází, zvláště pak k internetu, poskytování přístupu k počítačovým databázím a komunikační služby s tím související, pomocné, podpůrné a asistenční služby v oblasti telekomunikací a telekomunikačních přístrojů, provozování sítí, a to sítí telekomunikačních a datových, pronájem telekomunikačních přístrojů, expertní poradenské a konzultační služby v oblasti telekomunikací a datových služeb, plánovací a projektové služby v oblasti telekomunikačního vybavení, informační, konzultační a poradenské služby ve vztahu k výše uvedeným službám ve třídě 38; (41) vydavatelská a nakladatelská činnost, výchova a vzdělávání, školicí služby, zábava, sportovní a kulturní aktivity, interaktivní zábavní služby, služby elektronických a počítačových her poskytované prostřednictvím jakýchkoliv komunikačních sítí, zábavní a informační služby v oblasti zábavy poskytované v rámci této třídy prostřednictvím telekomunikačních sítí, poskytování zpravodajských informací, televizní zábavní služby, televizní zábavní služby poskytované prostřednictvím Internet Protokol technologie včetně IP/TV, poskytování zábavy prostřednictvím televize a IP/TV, informační, konzultační a poradenské služby týkající se výše uvedených služeb ve třídě 41; (42) vědecké a technologické služby a k nim vztahující se výzkum a vývoj, průmyslové analýzy a výzkum, výzkum v oblasti telekomunikací, datových služeb a telekomunikační technologie, navrhování (projektování), vývoj a analýzy počítačových, telekomunikačních a datových systémů, pronájem počítačů, telekomunikačních přístrojů a přístrojů a zařízení na zpracování dat, monitoring telekomunikačních a datových systémů, technické konzultační služby v oblasti informačních technologií, výpočetní, telekomunikační a datové techniky, inženýrské služby v oblasti informačních, telekomunikačních a datových technologií, návrh a vývoj počítačového hardware a software, IT služby, služby počítačového programování, programátorské služby, obnova počítačových dat, poradenství v oblasti počítačového hardware a software, zálohování a kopírování počítačových programů, pronájem počítačů a datových přístrojů, tvorba, navrhování a vývoj počítačového software, instalace a údržba počítačového software, aktualizace počítačového software, pronájem počítačového software a hardware, převod (konverze) dat nebo dokumentů z fyzických nosičů na elektronické nosiče, převod (konverze) dat a počítačových programů (ne fyzická konverze), tvorba a správa webových stránek pro třetí osoby,

webhosting, vývoj databází s marketingovými informacemi, informační, konzultační a poradenské služby týkající se výše uvedených služeb ve třídě 42.

(511) 9, 16, 35, 37, 38, 41, 42
(540)

► **CETIN** Stabilní rychlý internet

(111) **368298**
(220) 21.02.2018
(320) 21.02.2018
(442) 23.05.2018
(151) 29.08.2018
(730) **Česká telekomunikační infrastruktura a.s.**, Olšanská 2681/6, Praha 3, Žižkov, 13000, CZ
(210) O-545934
(510) (9) přístroje a nástroje vědecké, námořní, geodetické, fotografické, filmové, optické, přístroje a nástroje pro vážení, měření, signalizaci, kontrolu (monitorování), záchranu životů a přístroje a nástroje pro vyučování, přístroje a nástroje pro vedení, přepínání, přeměnu, akumulaci, regulaci nebo řízení elektrického proudu, přístroje pro záznam, převod, přenos nebo reprodukci zvuku nebo obrazu, magnetické nosiče dat, optické nosiče dat, nahrávací disky, SD karty, micro SD karty, USB flash disky, paměťové karty, pevné disky, prodejní automaty a mechanismy pro přístroje na mince, počítačové stroje, přístroje pro zpracování dat a počítače, přístroje pro přenos zvuku a obrazu, telekomunikační přístroje, mobilní telekomunikační přístroje, mobilní telekomunikační handsety, počítačový hardware, počítačový software, počítačový software stažitelný z internetu, multimediální aplikace, PDA (osobní digitální asistent), kapesní PC, mobilní telefony, laptopy, telekomunikační síťové přístroje, řídicí software pro telekomunikační síť a pro telekomunikační přístroje, kamery, fotoaparáty, MP3 a MP4 přehrávače, elektronické publikace (stažitelné), periodika v elektronické podobě, elektronické databáze a databázové produkty, informace a záznamy v elektronické podobě, informace, data a databázové informační produkty na nosičích nebo v elektronických, datových, informačních, počítačových a komunikačních sítích všeho druhu, kryty na mobilní telefony a počítače, ochranné fólie a pouzdra na mobilní telefony a počítače, části a příslušenství pro všechny výše uvedené výrobky; (16) tiskoviny, etikety, formuláře, brožury, katalogy, manuály, referenční, uživatelské a jiné příručky, tištěné návody k použití, ostatní tištěné dokumentace pro výpočetní, telekomunikační a jiná technická zařízení a přístroje; (35) reklamní, inzertní a propagační činnost, marketing, prodej reklamního času inzerentům, poskytování informací a jiných informačních produktů komerčního nebo reklamního charakteru, komerční využití Internetu v oblastech komerčních internetových médií a vyhledávacích služeb, on-line inzerce, zprostředkování v obchodních vztazích, a to v oblasti reklamy, inzerce a propagace, pomoc při řízení obchodní činnosti, obchodní administrativa, kancelářské práce, maloobchodní a velkoobchodní služby v oblasti výše uvedených výrobků ve třídě 9 a on-line maloobchodní a velkoobchodní služby v oblasti výše uvedených výrobků ve třídě 9, zprostředkovatelská činnost v obchodu s výše uvedenými výrobky ve třídě 9, automatizované zpracování dat, systematizace informací do počítačových databází, průzkum trhu a analýza trhu, propagace elektronickou cestou také za pomoci internetových vyhledávačů, poradenství v oboru internetového marketingu, pronájem reklamních ploch, rozšiřování reklamních materiálů, průzkum veřejného mínění, shromažďování, klasifikace, aktualizace, uspořádání, správa a provozování databází s marketingovými informacemi, služby informačních brokerů a jiných profesionálních poskytovatelů informací v oblasti průzkumu trhu a produktový výzkum trhu pro třetí osoby, poskytování obchodních informací mimo jiné prostřednictvím internetu, kabelové sítě nebo jiných forem přenosu dat, informační, konzultační a poradenské služby ve vztahu k výše uvedeným službám ve třídě 35; (37) provádění průmyslových, inženýrských, bytových a občanských staveb, výstavba, montáž, údržba, opravy a revize telekomunikačních, radiokomunikačních a datových strojů a zařízení, servis pro tuzemská i zahraniční telekomunikační a jiná zařízení, instalace, montáž, údržba, opravy a revize elektrických strojů, přístrojů a

zařízení, instalace, montáž, údržba, opravy a revize měřicí a regulační techniky; (38) spoje (telekomunikace), telekomunikační služby, síťové služby, mobilní telekomunikační služby, telekomunikační portálové služby, internetové portálové služby v rámci této třídy, mobilní telekomunikační síťové služby, zprostředkovatelská činnost v oblasti telekomunikačních, mobilních telekomunikačních a datových služeb, telekomunikační služby pevných linek, poskytování širokopásmového telekomunikačního přístupu, širokopásmové služby, vysílací služby, služby televizního vysílání, vysílací služby vztahující se k IP/TV nebo na bázi IP/TV, poskytování přístupu k IP/TV, služby internetového přístupu, služby e-mailových, textových a multimediálních zpráv, služby související s poskytováním přístupu k počítačovým sítím, zajišťování, poskytování a pronájem přístupového času do datových sítí a databází, zvláště pak k internetu, poskytování přístupu k počítačovým databázím a komunikační služby s tím související, pomocné, podpůrné a asistenční služby v oblasti telekomunikací a telekomunikačních přístrojů, provozování sítí, a to sítí telekomunikačních a datových, pronájem telekomunikačních přístrojů, expertní poradenské a konzultační služby v oblasti telekomunikací a datových služeb, plánovací a projektové služby v oblastech telekomunikačního vybavení, informační, konzultační a poradenské služby ve vztahu k výše uvedeným službám ve třídě 38; (41) vydavatelská a nakladatelská činnost, výchova a vzdělávání, školicí služby, zábava, sportovní a kulturní aktivity, interaktivní zábavní služby, služby elektronických a počítačových her poskytované prostřednictvím jakýchkoliv komunikačních sítí, zábavní a informační služby z oblasti zábavy poskytované v rámci této třídy prostřednictvím telekomunikačních sítí, poskytování zpravodajských informací, televizní zábavní služby, televizní zábavní služby poskytované prostřednictvím Internet Protokolu technologie včetně IP/TV, poskytování zábavy prostřednictvím televize a IP/TV, informační, konzultační a poradenské služby týkající se výše uvedených služeb ve třídě 41; (42) vědecké a technologické služby a k nim vztahující se výzkum a vývoj, průmyslové analýzy a výzkum, výzkum v oblasti telekomunikací, datových služeb a telekomunikační technologie, navrhování (projektování), vývoj a analýzy počítačových, telekomunikačních a datových systémů, pronájem počítačů, telekomunikačních přístrojů a přístrojů a zařízení na zpracování dat, monitoring telekomunikačních a datových systémů, technické konzultační služby v oblasti informačních technologií, výpočetní, telekomunikační a datové techniky, inženýrské služby v oblasti informačních, telekomunikačních a datových technologií, návrh a vývoj počítačového hardware a software, IT služby, služby počítačového programování, programátorské služby, obnova počítačových dat, poradenství v oblasti počítačového hardware a software, zálohování a kopírování počítačových programů, pronájem počítačů a datových přístrojů, tvorba, navrhování a vývoj počítačového software, instalace a údržba počítačového software, aktualizace počítačového software, pronájem počítačového software a hardware, převod (konverze) dat nebo dokumentů z fyzických nosičů na elektronické nosiče, převod (konverze) dat a počítačových programů (ne fyzická konverze), tvorba a správa webových stránek pro třetí osoby, webhosting, vývoj databází s marketingovými informacemi, informační, konzultační a poradenské služby týkající se výše uvedených služeb ve třídě 42.

(511) 9, 16, 35, 37, 38, 41, 42

(540) **CETIN Stabilní rychlý internet**

(111) **368299**

(220) 21.02.2018

(320) 21.02.2018

(442) 23.05.2018

(151) 29.08.2018

(730) **Consulting PR, s.r.o.**, Rybná 716/24, Praha 1, Staré Město, 11000, CZ

(210) O-545940

(510) (32) pivo, nealkoholické nápoje; (35) organizování výstav a veletrhů k reklamním a obchodním účelům, propagační činnost, reklama, pomoc při řízení obchodní činnosti, obchodní administrativa; (41) zábava, sportovní a kulturní aktivity, organizování a pořádání festivalů; (43) služby zajišťující stravování a nápoje, provozování pohostinství, restaurace, zásobování - catering, dočasné ubytování; (45) bezpečnostní služby pro ochranu majetku a jednotlivců.

(511) 32, 35, 41, 43, 45

(540) **PBFest Prague Beer Fest**

(111) **368300**

(220) 21.02.2018

(320) 21.02.2018

(442) 23.05.2018

(151) 29.08.2018

(730) **Consulting PR, s.r.o.**, Rybná 716/24, Praha 1, Staré Město, 11000, CZ

(210) O-545941

(510) (32) pivo, nealkoholické nápoje; (35) organizování výstav a veletrhů k reklamním a obchodním účelům, propagační činnost, reklama, pomoc při řízení obchodní činnosti, obchodní administrativa; (41) zábava, sportovní a kulturní aktivity, organizování a pořádání festivalů; (43) služby zajišťující stravování a nápoje, provozování pohostinství, restaurace, zásobování - catering, dočasné ubytování; (45) bezpečnostní služby pro ochranu majetku a jednotlivců.

(511) 32, 35, 41, 43, 45

(540)

PBFest Pražský Festival Piva

(111) **368301**

(220) 22.02.2018

(320) 22.02.2018

(442) 23.05.2018

(151) 29.08.2018

(730) **MONTRAGO, s.r.o.**, Úpská 301, Svoboda nad Úpou, 54224, CZ

(740) Rada & Francová, advokátní kancelář, Mgr. Klára Francová, advokátka, Nerudova 866/27, Hradec Králové, Pražské Předměstí, 50002

(210) O-545984

(591) Barevná

(510) (12) sněžné skútry, sněžné saně pro přepravu, vozidla a dopravní prostředky, pozemní vozidla, automobily a jejich konstrukční díly, tažné traktory a jejich konstrukční díly, díly na úpravu automobilové karoserie prodávané v sadách, automobilové motory, motory motocyklů, motory pozemních vozidel, elektrické motory pozemních vozidel, hnací motory pozemních vozidel, kapoty pro motory vozidel, motory pro jízdní kola, naftové motory do pozemních vozidel, plynové motory na pozemní vozidla, lineární motory pro pozemní vozidla, tepelné motory pro pozemní vozidla, motory ventilátorů do pozemních vozidel, převodové motory na pozemní vozidla, pomocné motory pro dopravní prostředky, elektrické motory pro pozemní vozidla, tryskové motory pro pozemní vozidla, benzinové motory pro pozemní vozidla, elektrické motory pro dvoukolová vozidla, rotační hydraulické motory pro pozemní vozidla, náporové tryskové motory pro pozemní vozidla, ozubená kola na motory pozemních vozidel, hnací řemeny pro motory pozemních vozidel, spalovací motory pro pozemní vozidla, spalovací motory do pozemních vozidel, kryty na motory pozemních vozidel, pásové brzdy na pozemní vozidla, pásové řemenice pro pozemní vozidla.

(511) 12

(540)



(111) **368302**

(220) 22.02.2018

(320) 22.02.2018

(442) 23.05.2018

(151) 29.08.2018

(730) **MONTRAGO, s.r.o.**, Úpská 301, Svoboda nad Úpou, 54224, CZ

(740) Rada & Francová, advokátní kancelář, Mgr. Klára Francová, advokátka, Nerudova 866/27, Hradec Králové, Pražské Předměstí, 50002

(210) O-545985

(510) (12) sněžné skútry, sněžné saně pro přepravu, vozidla a dopravní prostředky, pozemní vozidla, automobily a jejich konstrukční díly, tažné traktory a jejich konstrukční díly, díly na úpravu automobilové karoserie prodávané v sadách, automobilové motory, motory motocyklů, motory

pozemních vozidel, elektrické motory pozemních vozidel, hnací motory pozemních vozidel, kapoty pro motory vozidel, motory pro jízdní kola, naftové motory do pozemních vozidel, plynové motory na pozemní vozidla, lineární motory pro pozemní vozidla, tepelné motory pro pozemní vozidla, motory ventilátorů do pozemních vozidel, převodové motory na pozemní vozidla, pomocné motory pro dopravní prostředky, elektrické motory pro pozemní vozidla, tryskové motory pro pozemní vozidla, benzinové motory pro pozemní vozidla, elektrické motory pro dvoukolová vozidla, rotační hydraulické motory pro pozemní vozidla, náporové tryskové motory pro pozemní vozidla, ozubená kola na motory pozemních vozidel, hnací řemeny pro motory pozemních vozidel, spalovací motory pro pozemní vozidla, spalovací motory do pozemních vozidel, kryty na motory pozemních vozidel, pásové brzdy na pozemní vozidla, pásové řemenice pro pozemní vozidla.

(511) 12
(540)

MONTRAGO

(111) **368303**
(220) 23.02.2018
(320) 23.02.2018
(442) 23.05.2018
(151) 29.08.2018
(730) **Česká onkologická společnost České lékařské společnosti J.E.Purkyně**, Sokolská 31, Praha 2, 12026, CZ

(210) O-546012
(591) Barevná
(510) (9) software na zpracování a zpřístupnění odborných lékařských informací, počítačový software, který umožňuje poskytování informací prostřednictvím internetu; (41) vzdělávání vztahující se ke zdraví, vzdělávací služby vztahující se ke zdraví, odborné vzdělávání v oblasti prevence zdravotních problémů (rakoviny), informace k pregraduálnímu a postgraduálnímu vzdělávání ve zdravotnictví (onkologii - videa, přednášky, databáze), informace týkající se vzdělání poskytované online z počítačové databáze anebo z internetu; (44) poskytování online informací vztahujících se k onkologii, poskytování informací o zdraví, poskytování vzdělávacích informací o zdraví a tělesné kondici, zprostředkování medicínských informací prostřednictvím internetu; (45) poskytování služeb osobní podpory pacientům trpícím rakovinou a jejich rodinám, poskytování emocionální podpory pacientům s rakovinou a jejich rodinám prostřednictvím interaktivních on-line fór.

(511) 9, 41, 44, 45
(540)



(111) **368304**
(220) 23.02.2018
(320) 23.02.2018
(442) 23.05.2018
(151) 29.08.2018
(730) **NEXTCOR s. r. o.**, Na Krocínce 856/36, Praha 9, Vysočany, 19000, CZ
(740) Advokátní kancelář CINK a partneři, s. r. o., Mgr. Ing. Pavel Cink, Veleslavínova 363/33, Plzeň, Vnitřní Město, 30100
(210) O-546017
(591) Barevná
(510) (35) kopírovací a fotokopírovací služby, reklama a propagace; (40) tiskařské služby, dokončovací tiskařské práce (vazba, skládání, řezání); (42) digitalizace dokumentů (skenování).
(511) 35, 40, 42



(111) **368305**
(220) 23.02.2018
(320) 23.02.2018
(442) 23.05.2018
(151) 29.08.2018
(730) **PEKÁRNA U MLÝNA s.r.o.**, Horní Lideč č. p. 114, Horní Lideč, 75612, CZ
(740) Advokátní kancelář JUDr. Ilony Barošové, JUDr. Ilona Barošová, Smetanova 970, Vsetín, 75501
(210) O-546020
(591) Barevná
(510) (30) chléb, pečivo (typu housky, rohlíky), mouka, zákusky, koláče.
(511) 30
(540)



(111) **368306**
(220) 23.02.2018
(320) 23.02.2018
(442) 23.05.2018
(151) 29.08.2018
(730) **Pharmaceutical chemical cosmetic industry ALKALOID AD** Skopje, Blvd. Aleksandar Makedonski 12, 1000 Skopje, MK
(740) ZIVKO MIJATOVIC & PARTNERS s.r.o., Jugoslávských partyzánů 639/26, Praha 6, 16000
(210) O-546026
(510) (5) farmaceutické výrobky, antacidy.
(511) 5
(540)

Gattart

(111) **368307**
(220) 24.02.2018
(320) 24.02.2018
(442) 23.05.2018
(151) 29.08.2018
(730) **CAFFÉ GRANDE s.r.o.**, náměstí Míru 104, Blatná, 38801, CZ
(210) O-546035
(510) (30) káva, čaj, kakao a jejich náhražky; (43) poskytování jídla a nápojů.
(511) 30, 43

(540)



- (111) **368308**
(220) 27.02.2018
(320) 27.02.2018
(442) 23.05.2018
(151) 29.08.2018
(730) **ŠATY GO HOME s.r.o.**, Ocelářská 1272/21, Praha 9, 19000, CZ
(210) O-546102
(510) (45) půjčování oděvů, půjčování večerních šatů, půjčování svatebních a společenských šatů, pánských obleků.
(511) 45
(540) **ŠATY GO HOME**

- (111) **368309**
(220) 01.03.2018
(320) 01.03.2018
(442) 23.05.2018
(151) 29.08.2018
(730) **Řičica Daniel**, Komenského 1306, Smržovka, 46851, CZ
(740) **RETROPATENT s.r.o.**, Dobiášova 1246/29, Liberec, Liberec VI-Rochlice, 46006
(210) O-546160
(510) (16) papír, lepenka, výrobky z těchto materiálů a to periodický a neperiodický tisk, atlasy, časopisy, fotografie, kalendáře, kancelářské potřeby, katalogy, knihy, noviny, papírenské výrobky, prospekty, mapy, obtisky, pohlednice, reprodukce, samolepky, tiskoviny; (35) propagační činnost, reklama, rozhlasová reklama, inzerce, obchodní průzkum, obchodní administrativa, informace ve sdělovacích prostředcích, komerční informační kancelář, reklamní nebo inzertní materiály, rozšiřování reklamních nebo inzertních materiálů, pronájem reklamních ploch, vydávání, zveřejňování, publikování reklamních textů, vydávání reklamních, propagačních a inzertních textů, zpracování textů, marketingové služby, obchodní činnost, průzkum trhu, kancelářské práce; (41) výchovná, vzdělávací a zábavní činnost, organizování kulturních, vzdělávacích a zábavních akcí, agenturní činnost v oblasti kultury a vzdělávání, organizace zábavních pořadů a soutěží, obstaravatelská a zprostředkovatelská činnost v oblasti kultury a zábavy, informace o možnostech zábavy a vzdělávání, rozhlasová zábava, diskotéky, živá vystoupení, estrády, karaoke, zpravodajské služby, výroba rozhlasových a televizních programů, vydávání elektronických knih a časopisů on-line, poskytování on-line elektronických publikací, pořádání školení, organizování a vedení seminářů a konferencí, služby nahrávacího studia, pronájem zvukového nahrávacího studia, pronájem audio nahrávek.
(511) 16, 35, 41
(540)



- (111) **368310**
(220) 01.03.2018
(320) 01.03.2018
(442) 23.05.2018
(151) 29.08.2018
(730) **Vyšehrad spols r.o.**, Víta Nejedlého 15/509, Praha 3, 13000, CZ
(210) O-546164
(510) (9) čtečky elektronických knih, elektronické zápisníky, gramofonové desky, kapesní elektronické slovníky, kompaktní disky (audiovideo), kompaktní disky (CD ROM - pouze pro čtení), magnetická datová média, magnetické disky, nosiče zvukových záznamů, optické datové nosiče, USB flash disky, videokazety, videopásky; (16) atlasy, brožury, časopisy (periodika), grafické reprodukce, grafické tisky, kalendáře, katalogy, knihy, komiksy (knihy), noviny, obaly (papírnické zboží), tiskoviny, tištěné publikace, záložky do knih, zápisníky, zářky na knihy; (35) pořádání veletrhů pro obchodní či reklamní účely, pořádání výstav pro obchodní či reklamní účely, propagace, předvádění zboží, psaní životopisů pro jiné osoby, šíření reklamních materiálů, zásobovací služby pro jiné osoby (nákup zboží a služeb pro jiné podniky), zpracování textu, zprostředkování dovozu a vývozu; (41) elektronické publikování (DTP), informace o zábavě, knihovnické služby (půjčovny knih), klubové služby (zábava nebo vzdělávání), online vydávání elektronických knih a časopisů, poskytování elektronických publikací online bez možnosti stažení, překladatelské služby, psaní textů, služby grafické úpravy, nikoliv k reklamním účelům, vydávání knih, vydávání textů, s výjimkou reklamních; (42) digitalizace dokumentů (skenování).
(511) 9, 16, 35, 41, 42
(540)



- (111) **368311**
(220) 01.03.2018
(320) 01.03.2018
(442) 23.05.2018
(151) 29.08.2018
(730) **Vyšehrad spols r.o.**, Víta Nejedlého 15/509, Praha 3, 13000, CZ
(210) O-546165
(510) (9) čtečky elektronických knih, elektronické zápisníky, gramofonové desky, kapesní elektronické slovníky, kompaktní disky (audiovideo), kompaktní disky (CD ROM - pouze pro čtení), magnetická datová média, magnetické disky, nosiče zvukových záznamů, optické datové nosiče, USB flash disky, videokazety, videopásky; (16) atlasy, brožury, časopisy (periodika), grafické reprodukce, grafické tisky, kalendáře, katalogy, knihy, komiksy (knihy), noviny, obaly (papírnické zboží), tiskoviny, tištěné publikace, záložky do knih, zápisníky, zářky na knihy; (35) pořádání veletrhů pro obchodní či reklamní účely, pořádání výstav pro obchodní či reklamní účely, propagace, předvádění zboží, psaní životopisů pro jiné osoby, šíření reklamních materiálů, zásobovací služby pro jiné osoby (nákup zboží a služeb pro jiné podniky), zpracování textu, zprostředkování dovozu a vývozu; (41) elektronické publikování (DTP), informace o zábavě, knihovnické služby (půjčovny knih), klubové služby (zábava nebo vzdělávání), online vydávání elektronických knih a časopisů, poskytování elektronických publikací online bez možnosti stažení, překladatelské služby, psaní textů, služby grafické úpravy, nikoliv k reklamním účelům, vydávání knih, vydávání textů, s výjimkou reklamních; (42) digitalizace dokumentů (skenování).
(511) 9, 16, 35, 41, 42

(540)



hotelu, provozování restaurace, barů, kaváren, sportovních barů, vináren, cukráren, bufetů, ubytovací služby (hotely), služby zajišťující stravování a nápoje, rychlé občerstvení; (44) provozování zařízení sloužících regeneraci a rekondici a to: provozování saun, solárií a whirlpool, masáže, provozování saunových zařízení, provozování salónů krásy, odborné služby kadeřnické, kosmetické, manikérské, pedikérské a masérské, kosmetická péče, kosmetická terapie, služby pro zdraví a krásu, provozování lázeňského sanatoria, poskytování služeb rehabilitačních, fyziatrie, balneologie a rehabilitace, reflexologie, poradenství v oblasti zdravého životního stylu, wellness, provozování sauny, fyzioterapie, aranžování květin, veřejné lázně, parní lázně, turecké lázně, poskytování služeb saunových mistrů, služby v oblasti kosmetiky, provozování sauny.

(511) 3, 24, 25, 35, 41, 43, 44

(540)

(111) **368312**

(220) 05.03.2018

(320) 05.03.2018

(442) 23.05.2018

(151) 29.08.2018

(730) **Novotný Vlastislav**, V Tehovických 102/6, Praha 10, Kolovraty, 10300, CZ

(740) Mgr. Stella Holešová, Anny Letenské 34/7, Praha 2, Vinohrady, 12000

(210) O-546255

(591) Barevná

(510) (3) parfumerie, kosmetika, vonné oleje, mýdla, masážní oleje, esence, balzámy, toaletní přípravky, peelingové krémy, šampóny a sprchové gely; (24) ručníky, osušky, předložky, mycí rukavice a žinky a jiné koupelové textilie (nikoliv oblečení), ubrousky, utěrky, prachovky, kapesníky, příkrývky, ložní prádlo a textilie, žaluzie a závěsy textilní nebo plastové, tapety textilní nebo plastové; (25) oděvy pro volný čas, zejména sportovní a koupací, plavky, čapky, koupací čepice, župany, koupací obuv, koupací pantofle, koupací sandále, žabky, koupací pláště, plavecké oděvy, saunové kiltý (sukně), kalhotky plenkové pro děti; (35) inzertní, reklamní a propagační činnost, marketing, pomoc při řízení obchodní činnosti, zprostředkování obchodních, komerčních a ekonomických informací, obchodní nebo podnikatelské informace a informační služby v těchto oblastech, maloobchodní služby v oblasti prodeje potravin a nápojů, kávy, čajů, piva, vína, nealkoholických nápojů, mléčných výrobků, občerstvení, lahůdek, maloobchodní služby zaměřené na prodej plavek, plaveckých a saunovacích pomůcek (plavky, plavecké brýle, pleny do vody, kartáče a žinky do sauny, saunovací kiltý (sukně), ručníky), plaveckého oblečení, sportovního oblečení a vybavení, toaletních potřeb, kosmetiky saunovací, pečující a peelingové, potřeb sloužících hygieně lidí, on-line maloobchodní služby v oblasti prodeje zájezdů, pobytů; (41) provozování tělovýchovných zařízení a zařízení sloužících regeneraci a rekondici jako posilovna, tenisová hala, aerobic, squash, bowling, billiard, badmintonová hala, golf, aerobic, provozování bazénů a koupališť, tělocvičen, provozování rekreačních a sportovních zařízení, provozování sportovišť a stadionů, provozování fitness center, půjčování a pronájem sportovního vybavení a sportovních potřeb, služeb zdravotního a kondičního cvičení, kondičních trenérů, vzdělávací a zábavní činnost, pořádání kurzů pro cvičitele, trenéry a rozhodčí, činnost sportovních instruktorů, sportovní výuka, sportovní vzdělávání, vzdělávání v oblasti cvičení, plavání, fitness, saunování, masérských služeb, koučování v oblasti fitness a wellness, pořádání odborných setkání, například školení, kurzů, konferencí a symposií, přednášek, organizování a pořádání společenských, kulturních, sportovních a jiných produkcí, společenských akcí, organizování letních táborů, školících kurzů, seminářů, poskytování prostor pro wellness a fitness, skupinové cvičení, sportovní trénink, poskytování prostor tenisových kurtů, badmintonových kurtů, služby fitness center (zdravotní a fitness trénink), služby plaveckých bazénů a aquaparků, posiloven, sportovních areálů, trenérské služby, výuka plavání, tenisu, golfu, zábava ve formě aquaparků, zábava ve formě saunových rituálů, provozování fitness centra, vedení kondičního tělocvičku, půjčování sportovního nářadí, odborné poradenství v uvedených službách této třídy, pronájem tenisových kurtů, spinning, golfové kluby, tenisové kluby, plavecké kluby; (43) služby spojené s ubytováním, stravováním a občerstvením, provozování penzionů, hotelů, motelů, restaurací, hostinců, kaváren, vináren, cukráren, barů, bister, bufetů, hotelové restaurační služby, poradenství v oboru hotelnictví, zajišťování hotelových pobytů, pronájem apartmánů, sálů, salonků, jednacích místností a jiných nebytových prostor obsažených v této třídě, pronájem jednacích místností, poskytování přechodného ubytování a jeho rezervace, rezervace



(111) **368313**

(220) 05.03.2018

(320) 05.03.2018

(442) 23.05.2018

(151) 29.08.2018

(730) **Město Boží Dar**, Boží Dar č. p. 1, Boží Dar, 36262, CZ

(740) ZEMAN - podkrušnohorská patentová a známková kancelář, Mgr. Dita Fialová, Hradní 301/9, Loket, 35733

(210) O-546261

(510) (9) strojně čitelné nosiče informací a informace na takovýchto nosičích, informace a záznamy šířené v elektronické podobě, filmy, audioprogramy a audiovizuální programy, interaktivní a grafické programy, počítačové hry (programy), elektronické publikace, katalogy a jiné propagační materiály v elektronické podobě, multimediální produkty, software; (16) papírenské výrobky, tiskárenské výrobky, periodické a neperiodické tiskoviny, knihy, časopisy, katalogy, prospekty, plakáty, letáky a jiné propagační, informační a reklamní materiály na papírovém nosiči, kancelářské (s výjimkou nábytku) a psací potřeby, pořadače, rychlovazače, desky na spisy, papír balící, papír kancelářský a dopisní, obálky, kalendáře, diáře, pohlednice, vstupenky, etikety, mapy, pohlednice, fotografie, grafická díla, kartografická díla a jiná vyobrazení na papírovém nosiči, makety a modely z papíru, upomínkové předměty z papíru, papírové hmoty a plastů náležející do třídy 16, papírové obtisky a samolepky, papírové ručníky, kapesníky, ubrousky, ubrusy, sáčky a tašky papírové a z plastů náležející do třídy 16, reklamní tabule z papíru nebo lepenky, vývěsní štíty, obaly lepenkové a kartónové; (20) sochy, sošky a figurky ze dřeva, vosku, sádry, plastu a sklolaminátu; (35) reklamní, propagační a informační činnost, řízení obchodní činnosti, obchodní administrativa, kancelářské práce, marketing, vydávání a šíření informačních a reklamních materiálů, předvádění produktů a prezentace služeb, soustředování a poskytování informací komerčního charakteru, pořádání trhů a výstav komerčního a reklamního charakteru, zprostředkování obchodu s výrobky ve třídách 9 a 16, zprostředkování obchodu se suvenýry a jinými reklamními a propagačními předměty, zprostředkování obchodu s výrobky ze skla, porcelánu a keramiky, zprostředkování obchodu s vlajkami a vlaječkami a s prapory, zprostředkování obchodu s ručníky, osuškami, ubrusy, ubrousky, příkrývkami, zprostředkování obchodu s interiérovým textilem, zprostředkování obchodu s oděvy, pokrývkami hlavy a oděvními doplňky, zprostředkování obchodu s odznaky, odznáčky, přívěsky, ozdobnými lemy a značkami na oděvy, prádlo a obuv, zprostředkování obchodu s hračkami (včetně hraček plyšových), zprostředkování obchodu s hrami, zprostředkování obchodu s vánočními ozdobami; (41) provozování kulturních, tělovýchovných a sportovních zařízení a zařízení sloužících k regeneraci a rekondici v rámci této třídy, pořádání a organizování vzdělávacích, kulturních, společenských, sportovních, soutěžních a jiných zábavních akcí, zajišťování a pořádání odborných kurzů, školení, přednášek, seminářů, konferencí, kolokvií, kongresů, workshopů, symposií,

praktických výcviků, her, soutěží, jiných výukových akcí, zajišťování vstupenek na sportovní, kulturní, společenské a jiné zábavní akce, organizování a pořádání výstav a jiných přehlídek nekomerčního charakteru, provozování a pronájem rekreačních, vzdělávacích, kulturních a sportovních zařízení, půjčování sportovního nářadí a sportovních potřeb, pronájem dekorací, vydavatelská činnost, publikační činnost, tvorba audiovizuálních děl, tvorba a výroba audiovizuálních programů, reportáže, fotoreportáže, filmové reportáže, fotografování, poskytování informací o možnostech rekreace a o vzdělávacích, kulturních, sportovních a společenských akcích, služby tlumočnické a překladatelské; (43) služby spojené s přechodným ubytováním a stravováním, provozování hotelů, penzionů, motelů, restaurací, barů, kaváren, vináren, cukráren, bufetů a provozoven rychlého občerstvení.

(511) 9, 16, 20, 35, 41, 43
(540)



(111) **368314**
(220) 05.03.2018
(320) 05.03.2018
(442) 23.05.2018
(151) 29.08.2018
(730) **Město Boží Dar**, Boží Dar č. p. 1, Boží Dar, 36262, CZ
(740) ZEMAN - podkrušnohorská patentová a známková kancelář, Mgr. Dita Fialová, Hradní 301/9, Loket, 35733
(210) O-546262
(510) (9) strojně čitelné nosiče informací a informace na takovýchto nosičích, informace a záznamy šířené v elektronické podobě, filmy, audioprogramy a audiovizuální programy, interaktivní a grafické programy, počítačové hry (programy), elektronické publikace, katalogy a jiné propagační materiály v elektronické podobě, multimediální produkty, software; (16) papírenské výrobky, tiskárenské výrobky, periodické a neperiodické tiskoviny, knihy, časopisy, katalogy, prospekty, plakáty, letáky a jiné propagační, informační a reklamní materiály na papírovém nosiči, kancelářské (s výjimkou nábytku) a psací potřeby, pořadače, rychlovažeče, desky na spisy, papír balící, papír kancelářský a dopisní, obálky, kalendáře, diáře, pohlednice, vstupenky, etikety, mapy, pohlednice, fotografie, grafická díla, kartografická díla a jiná vyobrazení na papírovém nosiči, makety a modely z papíru, upomínkové předměty z papíru, papírové hmoty a plastů náležející do třídy 16, papírové obtisky a samolepky, papírové ručníky, kapesníky, ubrousky, ubrusy, sáčky a tašky papírové a z plastů náležející do třídy 16, reklamní tabule z papíru nebo lepenky, vývěsní štíty, obaly lepenkové a kartónové; (20) sochy, sošky a figurky ze dřeva, vosku, sádry, plastu a sklolaminátu; (35) reklamní, propagační a informační činnost, řízení obchodní činnosti, obchodní administrativa, kancelářské práce, marketing, vydávání a šíření informačních a reklamních materiálů, předvádění produktů a prezentace služeb, soustředování a poskytování informací komerčního charakteru, pořádání trhů a výstav komerčního a reklamního charakteru, zprostředkování obchodu s výrobky ve třídách 9 a 16, zprostředkování obchodu se suvenýry a jinými reklamními a propagačními předměty, zprostředkování obchodu s výrobky ze skla, porcelánu a keramiky, zprostředkování obchodu s vlajkami a vlaječkami a s prapory, zprostředkování obchodu s ručníky, osuškami, ubrusy, ubrousky, příkrývkami, zprostředkování obchodu s interiérovým textilem, zprostředkování obchodu s oděvy, pokrývkami hlavy a oděvními doplňky, zprostředkování obchodu s odznaky, odznáčky, přívěsky, ozdobnými lemy a značkami na oděvy, prádlo s obuv, zprostředkování obchodu s hračkami (včetně hraček plyšových), zprostředkování obchodu s hrami, zprostředkování obchodu s vánočními ozdobami; (41) provozování kulturních, tělovýchovných a sportovních zařízení a zařízení sloužících k regeneraci a rekondici v rámci této třídy, pořádání a organizování

vzdělávacích, kulturních, společenských, sportovních, soutěžních a jiných zábavních akcí, zajišťování a pořádání odborných kurzů, školení, přednášek, seminářů, konferencí, kolokvií, kongresů, workshopů, symposií, praktických výcviků, her, soutěží, jiných výukových akcí, zajišťování vstupenek na sportovní, kulturní, společenské a jiné zábavní akce, organizování a pořádání výstav a jiných přehlídek nekomerčního charakteru, provozování a pronájem rekreačních, vzdělávacích, kulturních a sportovních zařízení, půjčování sportovního nářadí a sportovních potřeb, pronájem dekorací, vydavatelská činnost, publikační činnost, tvorba audiovizuálních děl, tvorba a výroba audiovizuálních programů, reportáže, fotoreportáže, filmové reportáže, fotografování, poskytování informací o možnostech rekreace a o vzdělávacích, kulturních, sportovních a společenských akcích, služby tlumočnické a překladatelské; (43) služby spojené s přechodným ubytováním a stravováním, provozování hotelů, penzionů, motelů, restaurací, barů, kaváren, vináren, cukráren, bufetů a provozoven rychlého občerstvení.

(511) 9, 16, 20, 35, 41, 43
(540)

Důlníček

(111) **368315**
(220) 06.03.2018
(320) 06.03.2018
(442) 23.05.2018
(151) 29.08.2018
(730) **AOP Orphan Pharmaceuticals AG**, Wilhelminenstraße 91/II f, 1160 Wien, AT
(740) KOREJZOVA LEGAL v.o.s., JUDr. Petra Sauvage de Brantes advokátka, Korunní 810/104, Praha 10, Vinohrady, 10100
(210) O-546305
(510) (5) farmaceutické přípravky.
(511) 5
(540)

THROMBOREDUCTIN

(111) **368316**
(220) 08.03.2018
(320) 08.03.2018
(442) 23.05.2018
(151) 29.08.2018
(730) **Sportovní klub Černošice, z.s.**, Fügnerova 1244, Černošice, 25228, CZ
(740) Mgr. Pavel Voska, Psárská 1347/1, Praha 4, 14100
(210) O-546348
(510) (32) piva, sladové nápoje, minerální vody, šumivé nápoje a jiné nápoje nealkoholické, nápoje a šťávy ovocné, sirupy a jiné přípravky ke zhotovování nápojů; (41) zábava, sportovní, kulturní a společenské aktivity, výchova a vzdělávání, školící služby; (43) služby zajišťující stravování a nápoje, restaurace (služby).
(511) 32, 41, 43
(540)

Černošický tygr

(111) **368317**
(220) 08.03.2018
(320) 08.03.2018
(442) 23.05.2018
(151) 29.08.2018
(730) **Rejholec Milan**, Voskovcova 1075/51, Praha 5, Hlubočepy, 15200, CZ
(210) O-546353
(510) (21) džbány na pivo, džbánky na pivo; (32) pivo, nealkoholické pivo, sladové pivo, ochucené pivo, zázvorové pivo, pivo Saison, pivo bock, pšeničné pivo, pivo a pivovarnické výrobky, root beer (nealkoholické pivo s rostlinnými výtažky), ochucené sycené nápoje, nealkoholické nápoje, ječmenné víno (pivo), černé pivo (pivo z praženého sladu), stout (silné černé pivo), pivo s příchutí kávy, pivo s kávovou příchutí, porter (silné černé pivo), světlé pivo (svrchně kvašené), piva z rukodělných pivovarů; (40) pivovarnické služby, zpracování potravin a nápojů; (43) podávání nápojů v pivnicích s vlastním pivovarem, poskytování jídla a nápojů, restaurace, delikatesy (restaurace), gril - restaurace, vašoku restaurace, samoobslužné restaurace, restaurace (služby), služby tempura restaurace, služby restaurace (braserie), restaurace servírující porcované maso, restaurace rychlého občerstvení (služby), restaurace s odnosem jídel s sebou, restaurace rychlého občerstvení.

(511) 21, 32, 40, 43
(540)



(111) **368318**
(220) 08.03.2018
(320) 08.03.2018
(442) 23.05.2018
(151) 29.08.2018
(730) **KATRMONT s. r. o.**, Klostermannova 675, Sušice, Sušice II, 34201, CZ
(740) Advokátní kancelář CINK a partneři, s. r. o., Mgr. Ing. Pavel Cink, Veleslavínova 363/33, Plzeň, Vnitřní Město, 30100
(210) O-546357
(510) (25) trička, mikiny, mikiny s kapucí, tenisky, plátěnky, čepice, členky na uši a klapky na uši (oděvy), klobouky, kšilty (pokrývky hlavy), bombery, boxerské trenýrky, bundy, džíny, kabáty, kalhotky, kalhoty, šortky, košile, legíny, nátečníky, pásky, pláštěnky, šátky a šály, šaty, rukavice, punčochy, pyžama, ponožky, podprsenky, plavky, ponča, funkční spodní prádlo, spodní a vrchní díly oděvu; (35) maloobchodní a velkoobchodní prodej oblečení a módních doplňků.
(511) 25, 35
(540)



(111) **368319**
(220) 08.03.2018
(320) 08.03.2018
(442) 23.05.2018
(151) 29.08.2018
(730) **STK Rybnice s.r.o.**, Rybnice č. p. 155, Rybnice, 33151, CZ
(740) Advokátní kancelář CINK a partneři, s. r. o., Mgr. Ing. Pavel Cink, Veleslavínova 363/33, Plzeň, Vnitřní Město, 30100
(210) O-546358
(591) Barevná
(510) (42) technické kontroly vozidel, služby v oblasti technických zkoušek, služby technického měření a testování, environmentální testování výfukových emisí.
(511) 42
(540)



(111) **368320**
(220) 08.03.2018
(320) 08.03.2018
(442) 23.05.2018
(151) 29.08.2018
(730) **Livesport s.r.o.**, Aspira Business Centre, Bucharova 2928/14a, Praha 5, Stodůlky, 15800, CZ
(740) Mgr. Jitka Vejražková, patentový zástupce, Podkovářská 6, Praha 9, 19000
(210) O-546373
(591) Barevná
(510) (9) software, software stahovatelný, software pro autorizaci přístupu do on-line databází, aplikace pro mobilní telefony, pro chytré hodinky, pro smart TV a další platformy určené pro prohlížení a stahování informací, statistik a dat z webových stránek, stahovatelné informace, data, databáze a záznamy v elektronické podobě, elektronické databáze se sportovními výsledky a sportovními statistikami; (35) systematizace dat a informací v on-line databázích, reklama na výrobky a služby jiných subjektů, poskytování a pronájem reklamního prostoru na webových stránkách, aktualizace a údržba dat v počítačových a on-line databázích, vše v rámci této třídy; (38) poskytování přístupu k databázím se sportovními výsledky a sportovními statistikami, poskytování přístupu k webovým portálům, poskytování přístupu k datům prostřednictvím webových portálů, přenos databázových informací prostřednictvím telekomunikačních sítí, publikování a šíření informací o sportu, sportovních výsledků a sportovních statistik v reálném čase prostřednictvím internetu, webových stránek a aplikací, zaslání a doručování zpráv se sportovními výsledky a sportovními statistikami a obrazovými daty, poskytování přístupu k webovým stránkám se sportovními výsledky, sportovními statistikami prostřednictvím stahovatelných aplikací, prostřednictvím počítačů a jiných zařízení, provozování internetového portálu; (41) publikování, publikování včetně elektronického, publikování sportovních výsledků, statistik a sestav, on-line publikování v reálném čase.
(511) 9, 35, 38, 41
(540)



(111) **368321**
(220) 09.03.2018
(320) 09.03.2018
(442) 23.05.2018
(151) 29.08.2018
(730) **Pivovar Nová Paka a.s.**, Pivovarská 400, Nová Paka, 50901, CZ
(740) Bohemia Patent, Ing. Jana Vanděliková, Vodičkova 791/41, Praha 1 - Nové Město, 11000
(210) O-546387
(510) (32) piva všeho druhu, zejména sladové pivo, sladové nápoje, výtažky z chmele na výrobu piva, přípravy na výrobu nápojů, závorové pivo, lehká piva, ležáky, nealkoholická a nízkoalkoholická piva, nealkoholické nápoje všeho druhu, nápoje vyrobené kombinací piva s nealkoholickým nápojem - mix piva s nealkoholickým nápojem, minerální vody, šumivé a jiné nealkoholické nápoje všeho druhu, sirupy a jiné přípravy k přípravě nápojů.
(511) 32
(540)

NovaCzech

(111) **368322**
(220) 09.03.2018
(320) 09.03.2018
(442) 23.05.2018
(151) 29.08.2018
(730) **CZ testing institute s.r.o.**, Fryčovice č. p. 673, Fryčovice, 73945, CZ

- (740) PatentEnter s.r.o., Koliště 1965/13a, Brno, Černá Pole, 60200
(210) O-546393
(510) (41) vzdělávání a školení v oblasti technických zkoušek, návrhu a vývoje, zpracování dat, nastavení procesů ve firmě a výrobě; (42) chemické analýzy a zkoušky, fyzikální analýzy a zkoušky, statické a dynamické zkoušky, spolehlivostní zkoušky, testování materiálů, testování textilií, zkoušky požární bezpečnosti, kalibrace (měření), řízení jakosti, inženýrské služby, služby vědecké laboratoře, výzkum a vývoj nových výrobků pro jiné osoby, výzkum a vývoj ve strojírenství pro jiné osoby, provádění studií technických projektů, provádění technologických průzkumů, zpracování odborných stanovisek a interpretací výsledků zkoušek, technologické poradenství.
(511) 41, 42
(540)



- (111) **368323**
(220) 09.03.2018
(320) 09.03.2018
(442) 23.05.2018
(151) 29.08.2018
(730) **Mrkvicová Gabriela Ing., Dis.**, Loosova 574/5, Brno, Lesná, 63800, CZ
(740) GATODE s. r. o., Ing. Mgr. Denisa Dudová, Vršovická 478/51, Praha 10, Vršovice, 10100
(210) O-546394
(510) (16) papír a papírenské zboží, tiskoviny, publikace, knihy, noviny, časopisy, brožury, informační zpravodaje, letáky, obálky, výukový a učební materiál (kromě přístrojů), těžítka, psací potřeby, pera, tužky, školní a kancelářské pomůcky; (35) pořádání obchodních setkání za účelem vytváření sítí, pořádání, vedení nebo organizování schůzí, klubů, akcí nebo výstav k usnadnění vytváření sítí, pořádání, vedení nebo organizování obchodních akcí, reklama a marketing, marketing vztahů, konzultace v oblasti podnikání, služby týkající se rozvoje podnikání, obchodní poradenství, propagační služby vztahující se k podnikání, obchodní nebo podnikatelské informace, pořádání obchodních prezentací, vztahů a doporučení u příležitosti vytváření obchodních sítí, propagační služby nebo služby obchodní propagace poskytované přes internet, poskytování online obchodních informačních adresářů na internetu; (41) výchova, vzdělání, elektronické publikace knih a periodik online, pořádání a zajišťování odborných tematických seminářů a workshopů, školení (pořádání a řízení), mentoring, pořádání a zajišťování odborných tematických seminářů, eventů, workshopů a konferencí, organizace a zajišťování společenských, pracovních a firemních setkání, firemních party, teambuildingů, roadshow, pořádání společenských plesů, gala večeří, koktejlů a zahradních party, včetně jejich odborné přípravy a doprovodných akcí v rámci této třídy, výchova, vzdělávání, vzdělávací informace, odborné informační, poradenské a konzultační služby vztahující se k obchodnímu vzdělávání.
(511) 16, 35, 41
(540)



- (111) **368324**
(220) 12.03.2018
(320) 12.03.2018
(442) 23.05.2018
(151) 29.08.2018
(730) **Marková Vendula Ing.**, Božetěchova 3003/133, Brno, Královo Pole, 61200, CZ
(740) Ing. Petr Soukup, tř. Svobody 43/39, Olomouc, 77900
(210) O-546416
(591) Barevná
(510) (35) zprostředkovatelská činnost v oblasti obchodu se zdravotnickými a lékařskými přístroji, nástroji a zařízeními včetně exportu a importu těchto výrobků, zprostředkovatelská činnost v oblasti obchodu s potravními doplňky léčebnými i neléčebnými včetně exportu a importu těchto výrobků, internetový obchod (e-shop) se zdravotnickými přístroji, nástroji a zařízeními a potravními doplňky, komerční informační služby prostřednictvím Internetu za účelem obchodování se zdravotnickými přístroji, nástroji a zařízeními a potravními doplňky; (41) organizování, pořádání a zprostředkování kulturních, zábavných, společenských, sportovních, výchovných a vzdělávacích akcí, seminářů a kurzů, vydavatelská a nakladatelská činnost včetně vydávání elektronických knih a časopisů on-line, pořádání a vedení školení související s provozem zdravotnických zařízení, lektorská činnost, vzdělávání personálu ve zdravotnictví, překladatelské a tlumočnické služby; (44) služby v oblasti péče o hygienu a krásu osob, konzultace a poradenství v oblasti zdraví lidí, fyzioterapie, neurologie (chiropraktika) masérské, rekondiční a regenerační služby, terapeutické služby včetně služeb v oblasti ezoteriky a duchovna, měření, analýzy a kontroly zdravotního stavu osob, služby zdravotní péče, pronájem zdravotnických zařízení, pronájem lékařských, terapeutických a zdravotnických přístrojů a nástrojů, zprostředkování ozdravných pobytů.
(511) 35, 41, 44
(540)



- (111) **368325**
(220) 13.03.2018
(320) 13.03.2018
(442) 23.05.2018
(151) 29.08.2018
(730) **Mackovíková Monika Mgr.**, Bělkovice-Lašťany č. p. 125, Bělkovice-Lašťany, 78316, CZ
(740) Ing. Petr Soukup, tř. Svobody 43/39, Olomouc, 77900
(210) O-546448
(510) (5) dietetické a dietní výrobky mlynářské, pekárenské a těstářenské určené k lidské léčebné výživě, diabetický chléb, potraviny s nízkým obsahem cholesterolu, bezlepkové potraviny, potravinové doplňky na bázi pekárenské a těstářenské k léčebným dietám; (16) reklamní předměty spadající do této třídy, a to prospekty, plakáty, billboardy (plakáty), etikety, samolepky, kalendáře, psací potřeby, výrobky kartonážní a papírenské pro balení zboží, a to krabice, tašky, skládačky (obaly), obaly, obalové fólie, sáčky, tašky z plastů spadající do této třídy; (30) mlynářské, těstářenské, pekárenské, cukrářské a perníkárské výrobky a suroviny a polotovary pro jejich výrobu, moučné a obilné výrobky určené k lidské výživě, extrudované, expandované, dehydrované a mražené pekárenské a těstářenské výrobky, pečivové hmoty, pasty nebo prášky (pekárenské, perníkárské a cukrářské), trvanlivé pečivo, jako tyčinky, sušenky, oplatky, suchary, preclíky, piškoty, cukrovinky, plněné a zdobené pekařské a pekárenské výrobky, jako závlavy, koláče, buchty, lívance, bábovky, koblihy, medovníky, perníky, perníčky, drobné pečivo a cukroví, a to pečivo vánoční, pečivo velikonoční, beránci, muffiny, svatební koláčky, svatební cukroví máslové, marcipánové a mandlové, pizza a těstářenské polotovary pro pizzu a výrobky jí podobné, toasty, bagety, večky, sladké pečivo bez náplně a/nebo s náplní, pečivo s ořechy, s polevou a/nebo bez polevy a/nebo jinak zdobené spadající do této třídy, výrobky studené

kuchyně a občerstvení zhotovené z výrobků spadajících do třídy 30; (35) marketing, služby na podporu prodeje výrobků zařazených ve třídách 5 a 30, předvádění a rozšiřování vzorků zboží, zprostředkovatelská činnost v oblasti obchodu s pekařskými, cukrářskými, těstářskými a perníkářskými výrobky a potravinami, propagace a inzercie výrobků uvedených ve třídách 5 a 30 prostřednictvím elektronických médií, internetový obchod s výrobky uvedenými ve třídách 5 a 30; (39) rozvoz a donáška zboží uvedeného ve třídách 5 a 30; (40) pekárenská, těstářská, perníkářská a cukrářská výroba a výroba polotovarů pro tuto výrobu, výroba všech druhů hotových jídel, nápojů, salátů, lahůdek, pokrmových specialit, sladkého pečiva, medovníků, perníků, dortů, dezertů a moučníků včetně všech těchto výrobků chlazených a mražených, zpracování a úprava surovin pro pekárenskou, těstářskou a cukrářskou výrobu, zprostředkovatelská činnost v oblasti mlynářství, pekařství, těstářství a cukrářství; (43) provozování cukráren, stánek, automatů a jídelen rychlého občerstvení, bufetů a snack-barů, kaváren, hostinská činnost, cateringové služby a zprostředkování cateringových služeb, poskytování gastronomických služeb, pořádání hostin, rautů a gastronomických akcí, obstaratelská a zprostředkovatelská činnost v oborech souvisejících s gastronomickými službami v rámci této třídy.

(511) 5, 16, 30, 35, 39, 40, 43
(540)



(111) **368326**
(220) 14.03.2018
(320) 14.03.2018
(442) 23.05.2018
(151) 29.08.2018
(730) **ZELENÝ LUPENY s.r.o.**, Pod altánem 9/105, Praha 10, Strašnice, 10000, CZ
(740) PatentCentrum Sedlák & Partners s.r.o., Husova tř. 1847/5, České Budějovice, České Budějovice 3, 37001

(210) O-546514
(591) Barevná
(510) (26) umělé ovoce, umělé květiny, včetně věnců, ozdobné stužky, textilní ozdobné mašle na ozdobu; (31) květiny, řezané květiny a rostliny, čerstvé květiny, sušené květiny, dekorace z živých a sušených rostlin, květinové vazby, květinové dekorace, přírodní rostliny, živé květiny, přírodní aranžované květiny; (44) vázání a aranžování květin, zahradnictví.
(511) 26, 31, 44
(540)



(111) **368327**
(220) 15.03.2018
(320) 15.03.2018
(442) 23.05.2018
(151) 29.08.2018

(730) **FINAL-SWEET spol. s r.o.**, Hradecká 668/1, Opava, Předměstí, 74601, CZ
(740) Ing. Iva Rylková, Polská 1525/12, Ostrava, Poruba, 70800
(210) O-546555
(510) (30) cukrovinky, oplatky, sušenky, jemné pečivo, tyčinky extrudované (výrobky na bázi mouky), cereální tyčinky a energetické tyčinky, cereální cukrovinky, kukuřičné trubičky, kukuřičné cukrovinky, kukuřičné bezlepkové cukrovinky, kukuřičné lupínky, výrobky na bázi kukuřičné mouky.
(511) 30
(540)

COLLIO

(111) **368328**
(220) 16.03.2018
(320) 16.03.2018
(442) 23.05.2018
(151) 29.08.2018
(730) **Supellex - svět podlah s.r.o.**, Košíkov 84, Velká Bíteš, 59501, CZ
(740) PatentCentrum Sedlák & Partners s.r.o., Husova tř. 1847/5, České Budějovice, České Budějovice 3, 37001
(210) O-546568
(510) (3) mycí, čistící a lešticí prostředky, prostředky pro ošetřování podlah a podlahových krytin; (19) podlahy ze dřeva a umělých hmot, plovoucí podlahy, parkety, parkety dřevěné, parkety laminátové, lisovaný korek na podlahy, spárovací, stěrkové a správkové hmoty pro podlahářství v rámci této třídy, lišty s výjimkou kovových; (27) výrobky určené ke krytí nebo obložení podlah s výjimkou dřevěných podlah, koberce, linolea, podlahové krytiny z PVC, vinylové podlahové krytiny, rohože a jiné podlahové krytiny spadající do této třídy, umělé trávniky; (35) prodej podlah a podlahových krytin, prodej prostředků pro ošetřování podlah a podlahových krytin, reklama, propagace, reklamní a propagační a inzertní činnost, reklama online v počítačové síti, šíření propagačních informací, rozšiřování a poskytování reklamních a inzertních materiálů, zprostředkovatelská činnost v reklamě a propagaci, konzultační činnost pro obchodní účely, průzkum trhu, zprostředkovatelská činnost v obchodě s podlahami a podlahovými krytinami; (37) podlahářství, kladení povrchů podlah včetně provádění podkladů, montáž a opravy podlah a podlahových krytin, poradenství v oblasti podlahářství, informační servis v oboru podlah a podlahových krytin, poskytování informací v oboru podlah a podlahových krytin; (38) komunikace, příjem a šíření informací prostřednictvím internetu, šíření informací, interaktivních a grafických či multimediálních sdělení prostřednictvím internetu, zprostředkovatelská činnost v oblasti šíření informací, poskytování přístupu k elektronické online síti za účelem komunikace a vyhledávání informací, služby zpravodajské a informační agentury (přenos zpráv).
(511) 3, 19, 27, 35, 37, 38
(540)

SUPELLEX - SVĚT PODLAH

(111) **368329**
(220) 19.03.2018
(320) 19.03.2018
(442) 23.05.2018
(151) 29.08.2018
(730) **Patočka Rudolf Ing.**, Svatopluka Čecha 101/D, Brno, Královo Pole, 61200, CZ
(210) O-546597
(591) Barevná
(510) (35) nákup a prodej potřeb pro výrobu ze dřeva.
(511) 35
(540)

lignopol

- (111) **368330**
(220) 19.03.2018
(320) 19.03.2018
(442) 23.05.2018
(151) 29.08.2018
(730) **Wimmer. Art. Publishing s.r.o.**, Rybná 693/20, Praha 1, 11000, CZ
(740) Pavel Reichel a kol., Ing. Pavel Reichel, patentový zástupce, Lopatecká 152/14, Praha 4, 14700
(210) O-546605
(510) (16) časopis zaměřený na umění ve všech jeho souvislostech: móda, kráska, design, architektura, osobnosti.
(511) 16
(540)

ARTS FASHION
MOOD.

- (111) **368331**
(220) 19.03.2018
(320) 19.03.2018
(442) 23.05.2018
(151) 29.08.2018
(730) **Štantejská Jana**, Hlavní 155, Zvole, 25245, CZ
(210) O-546625
(510) (3) parfumerie, vonné oleje, kosmetické a toaletní přípravky; (5) hygienické a diabetické výrobky a přípravky pro léčebné účely, léčivé a bylinné čaje, dezinfekční prostředky; (9) nosiče zvukových záznamů, počítačové programy, videozáznamy; (16) publikace z oblasti duševního a fyzického zdraví; (30) čaje, káva; (35) franchizing; (41) výchova a vzdělávání v oblasti duševního a fyzického zdraví, organizování a vedení seminářů; (43) služby v oblasti stravování a poskytování nápojů, provozování kaváreniček a čajoven; (44) fyzioterapie, masáže, lázně pro hygienické účely, péče o krásu a duševní hygienu osob, služby v oblasti nutriční medicíny a terapie, výživové a dietetické poradenství, dietní a výživové plánování; (45) ezoterické poradenství.
(511) 3, 5, 9, 16, 30, 35, 41, 43, 44, 45
(540)



KRÁLOVSTVÍ
DUŠE

- (111) **368332**
(220) 19.03.2018
(320) 19.03.2018
(442) 23.05.2018
(151) 29.08.2018
(730) **Barrandov Televizní Studio a.s.**, Křiženeckého náměstí 322/5, Praha 5 - Hlubočepy, 15200, CZ
(740) Mgr. Kateřina Čápková, advokátka, Mikuleckého 1311/8, Praha 4 - Braník, 14700
(210) O-546627
(510) (9) audiovizuální programy, audiovizuální díla na nosičích, audiovizuální díla v digitální podobě; (16) tiskoviny, časopisy, periodika, knihy,

databázové produkty v papírové formě; (35) reklamní, inzertní a propagační činnost, marketing; (38) telekomunikace, televizní vysílání, digitální vysílání, televizní vysílání programů, televizní vysílání zábavných, vzdělávacích, výchovných, soutěžních, diskusních a informačních pořadů, šíření, výměna nebo získávání zpráv a informací, šíření elektronických časopisů, informací, elektronických periodik, knih v elektronické podobě, audio a audiovizuálních děl prostřednictvím informační, datové, elektronické, komunikační, telekomunikační nebo počítačové sítě, zejména Internetu, pomocí satelitů a jiných sítí, informační služby na Internetu související s televizním vysíláním, služby na Internetu související s televizním vysíláním, komunikace, poradenská činnost v oblasti sdělovacích prostředků, telekomunikací a informační služby v oblasti telekomunikací, informační kancelář (poskytování informačních služeb prostřednictvím počítačů); (41) tvorba televizních a audiovizuálních pořadů, nakladatelství a vydavatelství, ediční činnost, publikační činnost, nahrávání nosičů zvukových nebo obrazové zvukových, půjčování nahraných zvukových a zvukově obrazových záznamů, šíření audiovizuálních děl, filmová produkce, výchovná, vzdělávací, soutěžní a zábavní činnost, organizace, provozování a provádění her a soutěží i veřejných, výstavní činnost v oblasti kultury, zábavy a vzdělávání, výuka a školení, kurzy, vydávání literatury k danému tématu, výstava knih, fejetonů a článků v periodikách.

(511) 9, 16, 35, 38, 41

(540)

Týden podle Jaromíra Soukupa

- (111) **368333**
(220) 20.03.2018
(320) 20.03.2018
(442) 23.05.2018
(151) 29.08.2018
(730) **Tekro, spol. s r.o.**, Višňová 484/2, Praha 4 - Krč, 14000, CZ
(210) O-546647
(510) (5) veterinární léčiva, veterinární přípravky, přísady do krmiv pro veterinární účely; (31) krmiva a potrava pro zvířata, krmivo pro domácí zvířata, posilující krmiva, nápoje pro domácí zvířata.
(511) 5, 31
(540)

Fortify FHC

- (111) **368334**
(220) 20.03.2018
(320) 20.03.2018
(442) 23.05.2018
(151) 29.08.2018
(730) **MAC group s.r.o.**, Štěpánská 704/61, Praha 1, 11000, CZ
(740) JUDr. Jan Bárta, advokát, Kaprova 42/14, Praha 1, 11000
(210) O-546675
(510) (35) velkoobchodní prodej obuvi, maloobchodní prodej obuvi.
(511) 35
(540)

Fiera

- (111) **368335**
(220) 21.03.2018
(320) 21.03.2018
(442) 23.05.2018
(151) 29.08.2018
(730) **Pavel Nádvořík Ing.**, Zahradní 26, Pustá Polom, 74769, CZ
(210) O-546684
(510) (35) kancelářské práce, marketing v oblasti průmyslového práva a duševního vlastnictví, obchodní řízení právní a patentové kanceláře, firemní a obchodní rešerše, obchodní administrativa, reklamní a propagační činnost, marketingové a propagační služby, služby kolektivního zastupování, třídění, manipulace a příjem pošty, styk s veřejností; (41) překladatelské služby, psaní textů (jiných než reklamních), publikační a přednášková činnost v oblasti průmyslových práv a duševního vlastnictví, pořádání kurzů, školení a seminářů, elektronické publikování; (45) komplexní právní služby v oblasti práv k duševnímu vlastnictví, poradenství v oblasti duševního vlastnictví, ochrana duševního vlastnictví, správa duševního vlastnictví, prosazování práv duševního vlastnictví, služby v oblasti ochrany duševního vlastnictví, právní průzkum (rešerše), odborné poradenské služby v oblasti porušování autorských práv, poradenství při

soudních sporech, poradenství týkající se ochrany průmyslových vzorů, poradenské služby vztahující se k patentům, poradenství týkající se patentové ochrany, poskytování odborných právních posudků, právní poradenství a zastupování, právní služby v oblasti práv k duševnímu vlastnictví, průmyslové vzory (registrace, přihlašování), služby patentových zástupců, správa průmyslového vlastnictví.

(511) 35, 41, 45
(540)

PROFIPATENT

(111) **368336**
(220) 21.03.2018
(320) 21.03.2018
(442) 23.05.2018
(151) 29.08.2018
(730) **Shanghai SanNiu Food Co., Ltd.**, Gaoshi Road, No. 2517, Huating Town, Jiading District, Shanghai, CN
(740) Zeiner & Zeiner v.o.s., Mgr. Alexandr Vališ advokát, Maiselova 15, Praha, 11000
(210) O-546685
(510) (30) keksy/sušenky, vafle, dorty, jemné pečivo, dezertní cukroví/koláčky/košíčky, minidezerty, chléb, ovocné koláčky, sladové sušenky, koláče, kreky.
(511) 30
(540)



(111) **368337**
(220) 22.03.2018
(320) 22.03.2018
(442) 23.05.2018
(151) 29.08.2018
(730) **Wenkeová Jožka**, Augustinova 2064/14, Praha 4, Chodov, 14800, CZ
(740) JUDr. Petr Jonáš, Svornosti 172, Jesenice u Prahy, 25242
(210) O-546717
(510) (41) vzdělávání, školení, zábava, sportovní a kulturní činnosti, dálkové vzdělávání.
(511) 41
(540)

Moderní Etikoprevence

(111) **368338**
(220) 22.03.2018
(320) 22.03.2018
(442) 23.05.2018
(151) 29.08.2018
(730) **Liška Martin**, Vidoulská 760/4, Praha 5, 15800, CZ
(210) O-546727
(510) (9) přístroje pro noční vidění, lovecká optika, dalekohledy, termovizní přístroje pro noční vidění.
(511) 9
(540)

Bestguarder

(111) **368339**
(220) 25.03.2018
(320) 25.03.2018
(442) 23.05.2018

(151) 29.08.2018
(730) **Nedomlel Jiří Ing.**, Štrauchova 932, Jičín, Valdické Předměstí, 50601, CZ
(210) O-546773
(510) (32) nealkoholické nápoje; (33) nízkoalkoholické nápoje, alkoholické nápoje na bázi kávy.
(511) 32, 33
(540)

FRIZZCAFÉ

(111) **368340**
(220) 26.03.2018
(320) 26.03.2018
(442) 23.05.2018
(151) 29.08.2018
(730) **Sýkorová Jarmila Bc.**, Kornatice č. p. 71, Kornatice, 33843, CZ
(740) Advokátní kancelář CINK a partneři, s. r. o., Mgr. Ing. Pavel Cink, Veleslavínova 363/33, Plzeň, Vnitřní Město, 30100
(210) O-546803
(591) Barevná
(510) (23) příze pružné, elastické, kobercové, syntetická, kroucená, předená, konopné, žinylkové, pletací, hedvábná, chlupová, lněná, bavlněná, galanterní, přírodní, vyšívací, kokosová, kašmírová, jutová, textilní, křemičité, voskovaná, na šití, z angory, polyesterové předorientované, tkalcovská bavlněná, česaná vlněná, nitě z bavlněné příze, chomáče příze; (26) vlněné šňůrky, lemovací šňůrky do oděvů, ozdobné šňůrky na oděvy, háčky na háčkování, jehlice na ruční pletení, označovací kroužky a držáky stehů používané při pletení; (35) maloobchod a velkoobchod s přízemi, bavlněnými šňůrami a pomůckami na háčkování a pletení.
(511) 23, 26, 35
(540)



(111) **368341**
(220) 26.03.2018
(320) 26.03.2018
(442) 23.05.2018
(151) 29.08.2018
(730) **Centrum výzkumu Řež s.r.o.**, Hlavní 130, Husinec, Řež, 25068, CZ
(740) NEOLEGAL - advokátní a patentová kancelář, Ing. Jaroslav Novotný, Římská 2135/45, Praha 2, Vinohrady, 12000
(210) O-546807
(510) (11) jaderná zařízení, jaderné reaktory, zařízení jaderné elektrárny, zařízení na zpracování paliv a jaderného regulačního materiálu, zařízení pro topení, výrobu elektrické energie, páry, tepla, sušení, ventilaci a chlazení; (37) stavba jaderných reaktorů, výstavba jaderných elektráren, servis pro jaderné elektrárny; (40) zpracování jaderného odpadu, dekontaminace jaderného odpadu, výroba elektřiny, plynu a tepla; (42) zkoušky jaderných materiálů, ultrazvukové testování tyčí s jaderným palivem.
(511) 11, 37, 40, 42
(540)



- (111) **368342**
(220) 27.03.2018
(320) 27.03.2018
(442) 23.05.2018
(151) 29.08.2018
(730) **S-LUX lighting Czech Republic s.r.o.**, Pobřeží 249/46, Praha 8, Karlín, 18600, CZ
(210) O-546809
(510) (9) přístroje, zařízení pro akumulaci a ukládání elektrické energie, řízení elektrického proudu, fotovoltaická zařízení pro výrobu elektřiny, elektrické a elektronické prvky, přepětové chrániče, elektroluminiscenční diody LED, koncovky, konektory, předřadníky, vypínače a spínače, zásuvky, zástrčky a jiné elektrické kontakty a spojky, bezpečnostní, zabezpečovací, ochranná a signalizační zařízení a přístroje, světelná signalizace; (11) osvětlovací přístroje, zařízení, všechny druhy světelných reflektorů, svítidel, světelných zdrojů (žárovek, trubic, výbojek), světlometů a lamp, objímky pro elektrická svítidla, difuzory a rozptylovače světla, osvětlovací zařízení, všechny druhy svítidel, světelných zdrojů, reflektorů a světlometů pro vozidla.
(511) 9, 11
(540)



- (111) **368343**
(220) 26.03.2018
(320) 26.03.2018
(442) 23.05.2018
(151) 29.08.2018
(730) **BASF SE**, Carl-Bosch-Str. 38, Ludwigshafen am Rhein, DE
(740) Společná advokátní kancelář Vsetečka Zelený Švorčík Kalenský a partneři, JUDr. Otakar Švorčík, advokát, Hálkova 1406/2, Praha 2, 12000
(210) O-546810
(510) (5) přípravky pro hubení a potlačování škůdců, insekticidy, fungicidy, herbicidy, pesticidy.
(511) 5
(540)

TOPKAT

- (111) **368344**
(220) 27.03.2018
(320) 27.03.2018
(442) 23.05.2018
(151) 29.08.2018
(730) **CZ Majorettes, z.s.**, Dlouhá 582/24a, Olomouc, Lazce, 77900, CZ
(210) O-546813
(510) (41) vzdělávání, školení, zábava, sportovní a kulturní činnosti.
(511) 41
(540)

CZ Majorettes, z.s. - CMA

- (111) **368345**
(220) 27.03.2018
(320) 27.03.2018
(442) 23.05.2018
(151) 29.08.2018
(730) **Desinex interiéry s.r.o.**, Hybešova 961/2, Svitavy, 56802, CZ
(740) A. Holas & partner Patentová a známková kancelář, Ing. Mgr. Hana Holasová, Křížová 105/4, Brno, 60300
(210) O-546845
(591) Barevná

- (510) (37) restaurování nábytku, restaurování, opravy a údržba nábytku, poskytování informací vztahujících se k restaurování nábytku, restaurování uměleckých děl, restaurování hudebních nástrojů, truhlářské služby, malba a nátěr interiérů, stavby bytových interiérů, služby dekorativní malby interiérů domácností; (40) nábytkářství, truhlářství (zakázková výroba), umělecké truhlářství (výroba na zakázku), řezbářství, tvarování nábytku; (42) navrhování interiérů, interiérová výzdoba, návrh zařízení interiérů, služby interiérové architektury, konzultační a poradenské služby v oblasti interiérového designu, konzultační služby vztahující se k návrhu interiérů, konzultace týkající se výběru dekoračních tkanin, záclon a závěsů (design interiérů), návrhářské služby vztahující se k interiérové výzdobě domácností, informační služby vztahující se ke kombinování barev, nátěrů a vybavení pro interiérový design, architektonický design, navrhování svítidel a interiérového osvětlení.
(511) 37, 40, 42
(540)

desinex

- (111) **368346**
(220) 27.03.2018
(320) 27.03.2018
(442) 23.05.2018
(151) 29.08.2018
(730) **ASTROM export-import spol. s r.o.**, V Mokřínách 57/4, Praha 4, 14000, CZ
(740) Rott, Růžička & Guttman Patentové, známkové a advokátní kanceláře, JUDr. Michal Růžička, Vinohradská 37, Praha 2, 12000
(210) O-546853
(510) (29) maso, ryby, drůbež a zvěřina, masové výtázky, konzervované, mražené, sušené a vařené ovoce a zelenina, želé, džemy, kompoty, vejce, mléko a mléčné výrobky, jedlé oleje a tuky; (31) surové a nezpracované zemědělské, akvakulturní, zahradnické a lesní produkty, zrna a semena v surovém stavu a nezpracovaná, čerstvé ovoce a zelenina, čerstvé bylinky, přírodní rostliny a květiny, cibule a hlízy, sazenice a semena pro pěstování rostlin, živá zvířata, krmiva a nápoje pro zvířata, slad; (35) reklama, řízení obchodní činnosti, obchodní administrativa, kancelářské práce; (43) stravovací služby, přechodné ubytování.
(511) 29, 31, 35, 43
(540)

sýr z louky

- (111) **368347**
(220) 27.03.2018
(320) 27.03.2018
(442) 23.05.2018
(151) 29.08.2018
(730) **ASTROM export-import spol. s r.o.**, V Mokřínách 57/4, Praha 4, 14000, CZ
(740) Rott, Růžička & Guttman Patentové, známkové a advokátní kanceláře, JUDr. Michal Růžička, Vinohradská 37, Praha 2, 12000
(210) O-546854
(510) (29) maso, ryby, drůbež a zvěřina, masové výtázky, konzervované, mražené, sušené a vařené ovoce a zelenina, želé, džemy, kompoty, vejce, mléko a mléčné výrobky, jedlé oleje a tuky; (31) surové a nezpracované zemědělské, akvakulturní, zahradnické a lesní produkty, zrna a semena v surovém stavu a nezpracovaná, čerstvé ovoce a zelenina, čerstvé bylinky, přírodní rostliny a květiny, cibule a hlízy, sazenice a semena pro pěstování rostlin, živá zvířata, krmiva a nápoje pro zvířata, slad; (35) reklama, řízení obchodní činnosti, obchodní administrativa, kancelářské práce; (43) stravovací služby, přechodné ubytování.
(511) 29, 31, 35, 43
(540)

čerstvý sýr z louky

- (111) **368348**
(220) 27.03.2018
(320) 27.03.2018
(442) 23.05.2018
(151) 29.08.2018
(730) **ASTROM export-import spol. s r.o.**, V Mokřinách 57/4, Praha 4, 14000, CZ
(740) Rott, Růžička & Guttman Patentové, známkové a advokátní kanceláře, JUDr. Michal Růžička, Vinohradská 37, Praha 2, 12000
(210) O-546855
(510) (29) maso, ryby, drůbež a zvěřina, masové výtažky, konzervované, mražené, sušené a vařené ovoce a zelenina, želé, džemy, kompoty, vejce, mléko a mléčné výrobky, jedlé oleje a tuky; (31) surové a nezpracované zemědělské, akvakulturní, zahradnické a lesní produkty, zrna a semena v surovém stavu a nezpracovaná, čerstvé ovoce a zelenina, čerstvé bylinky, přírodní rostliny a květiny, cibule a hlízy, sazenice a semena pro pěstování rostlin, živá zvířata, krmiva a nápoje pro zvířata, slad; (35) reklama, řízení obchodní činnosti, obchodní administrativa, kancelářské práce; (43) stravovací služby, přechodné ubytování.
(511) 29, 31, 35, 43
(540)

sýr s oky z louky

- (111) **368349**
(220) 27.03.2018
(320) 27.03.2018
(442) 23.05.2018
(151) 29.08.2018
(730) **ASTROM export-import spol. s r.o.**, V Mokřinách 57/4, Praha 4, 14000, CZ
(740) Rott, Růžička & Guttman Patentové, známkové a advokátní kanceláře, JUDr. Michal Růžička, Vinohradská 37, Praha 2, 12000
(210) O-546856
(510) (29) maso, ryby, drůbež a zvěřina, masové výtažky, konzervované, mražené, sušené a vařené ovoce a zelenina, želé, džemy, kompoty, vejce, mléko a mléčné výrobky, jedlé oleje a tuky; (31) surové a nezpracované zemědělské, akvakulturní, zahradnické a lesní produkty, zrna a semena v surovém stavu a nezpracovaná, čerstvé ovoce a zelenina, čerstvé bylinky, přírodní rostliny a květiny, cibule a hlízy, sazenice a semena pro pěstování rostlin, živá zvířata, krmiva a nápoje pro zvířata, slad; (35) reklama, řízení obchodní činnosti, obchodní administrativa, kancelářské práce; (43) stravovací služby, přechodné ubytování.
(511) 29, 31, 35, 43
(540)

máslo z louky

- (111) **368350**
(220) 27.03.2018
(320) 27.03.2018
(442) 23.05.2018
(151) 29.08.2018
(730) **ASTROM export-import spol. s r.o.**, V Mokřinách 57/4, Praha 4, 14000, CZ
(740) Rott, Růžička & Guttman Patentové, známkové a advokátní kanceláře, JUDr. Michal Růžička, Vinohradská 37, Praha 2, 12000
(210) O-546857
(510) (29) maso, ryby, drůbež a zvěřina, masové výtažky, konzervované, mražené, sušené a vařené ovoce a zelenina, želé, džemy, kompoty, vejce, mléko a mléčné výrobky, jedlé oleje a tuky; (31) surové a nezpracované zemědělské, akvakulturní, zahradnické a lesní produkty, zrna a semena v surovém stavu a nezpracovaná, čerstvé ovoce a zelenina, čerstvé bylinky, přírodní rostliny a květiny, cibule a hlízy, sazenice a semena pro pěstování rostlin, živá zvířata, krmiva a nápoje pro zvířata, slad; (35) reklama, řízení obchodní činnosti, obchodní administrativa, kancelářské práce; (43) stravovací služby, přechodné ubytování.
(511) 29, 31, 35, 43
(540)

smetana z louky

- (111) **368351**
(220) 27.03.2018
(320) 27.03.2018

- (442) 23.05.2018
(151) 29.08.2018
(730) **ASTROM export-import spol. s r.o.**, V Mokřinách 57/4, Praha 4, 14000, CZ
(740) Rott, Růžička & Guttman Patentové, známkové a advokátní kanceláře, JUDr. Michal Růžička, Vinohradská 37, Praha 2, 12000
(210) O-546858
(510) (29) maso, ryby, drůbež a zvěřina, masové výtažky, konzervované, mražené, sušené a vařené ovoce a zelenina, želé, džemy, kompoty, vejce, mléko a mléčné výrobky, jedlé oleje a tuky; (31) surové a nezpracované zemědělské, akvakulturní, zahradnické a lesní produkty, zrna a semena v surovém stavu a nezpracovaná, čerstvé ovoce a zelenina, čerstvé bylinky, přírodní rostliny a květiny, cibule a hlízy, sazenice a semena pro pěstování rostlin, živá zvířata, krmiva a nápoje pro zvířata, slad; (35) reklama, řízení obchodní činnosti, obchodní administrativa, kancelářské práce; (43) stravovací služby, přechodné ubytování.
(511) 29, 31, 35, 43
(540)

pomazánkové z louky

- (111) **368352**
(220) 27.03.2018
(320) 27.03.2018
(442) 23.05.2018
(151) 29.08.2018
(730) **ASTROM export-import spol. s r.o.**, V Mokřinách 57/4, Praha 4, 14000, CZ
(740) Rott, Růžička & Guttman Patentové, známkové a advokátní kanceláře, JUDr. Michal Růžička, Vinohradská 37, Praha 2, 12000
(210) O-546859
(510) (29) maso, ryby, drůbež a zvěřina, masové výtažky, konzervované, mražené, sušené a vařené ovoce a zelenina, želé, džemy, kompoty, vejce, mléko a mléčné výrobky, jedlé oleje a tuky; (31) surové a nezpracované zemědělské, akvakulturní, zahradnické a lesní produkty, zrna a semena v surovém stavu a nezpracovaná, čerstvé ovoce a zelenina, čerstvé bylinky, přírodní rostliny a květiny, cibule a hlízy, sazenice a semena pro pěstování rostlin, živá zvířata, krmiva a nápoje pro zvířata, slad; (35) reklama, řízení obchodní činnosti, obchodní administrativa, kancelářské práce; (43) stravovací služby, přechodné ubytování.
(511) 29, 31, 35, 43
(540)

jogurt z louky

- (111) **368353**
(220) 27.03.2018
(320) 27.03.2018
(442) 23.05.2018
(151) 29.08.2018
(730) **ASTROM export-import spol. s r.o.**, V Mokřinách 57/4, Praha 4, 14000, CZ
(740) Rott, Růžička & Guttman Patentové, známkové a advokátní kanceláře, JUDr. Michal Růžička, Vinohradská 37, Praha 2, 12000
(210) O-546860
(510) (29) maso, ryby, drůbež a zvěřina, masové výtažky, konzervované, mražené, sušené a vařené ovoce a zelenina, želé, džemy, kompoty, vejce, mléko a mléčné výrobky, jedlé oleje a tuky; (31) surové a nezpracované zemědělské, akvakulturní, zahradnické a lesní produkty, zrna a semena v surovém stavu a nezpracovaná, čerstvé ovoce a zelenina, čerstvé bylinky, přírodní rostliny a květiny, cibule a hlízy, sazenice a semena pro pěstování rostlin, živá zvířata, krmiva a nápoje pro zvířata, slad; (35) reklama, řízení obchodní činnosti, obchodní administrativa, kancelářské práce; (43) stravovací služby, přechodné ubytování.
(511) 29, 31, 35, 43
(540)

tvaroh z louky

- (111) **368354**
(220) 28.03.2018
(320) 28.03.2018
(442) 23.05.2018
(151) 29.08.2018
(730) **Česká spořitelna, a.s.**, Olbrachtova 1929/62, Praha 4, Krč, 14000, CZ
(210) O-546902

- (591) Barevná
(510) (16) papír a lepenka, tiskárenské výrobky, potřeby pro vazbu knih, fotografie, papírnické zboží a kancelářské potřeby s výjimkou nábytku, lepidla pro kancelářské potřeby nebo pro domácnost, potřeby pro rýsování a kreslení a potřeby pro umělce, malířské štětce, instruktážní a výukové materiály, plastové archy, fólie a sáčky pro balení a obaly, tiskařské typy, štočky; (35) reklama, propagace, řízení obchodní činnosti, obchodní administrativa, kancelářské práce; (36) pojištění, finančníctví, peněžnictví, služby v oblasti nemovitostí.
(511) 16, 35, 36
(540)



- (111) **368357**
(220) 29.03.2018
(320) 29.03.2018
(442) 23.05.2018
(151) 29.08.2018
(730) **Do Dung Thuy**, Pisecké zahrady 460/10, Praha 4, 14200, CZ
(210) O-546928
(591) Barevná
(510) (43) kavárny, cukrárny, restaurace.
(511) 43
(540)



- (111) **368355**
(220) 28.03.2018
(320) 28.03.2018
(442) 23.05.2018
(151) 29.08.2018
(730) **Česká spořitelna, a.s.**, Olbrachtova 1929/62, Praha 4, Krč, 14000, CZ
(210) O-546903
(510) (16) papír a lepenka, tiskárenské výrobky, potřeby pro vazbu knih, fotografie, papírnické zboží a kancelářské potřeby s výjimkou nábytku, lepidla pro kancelářské potřeby nebo pro domácnost, potřeby pro rýsování a kreslení a potřeby pro umělce malířské štětce, instruktážní a výukové materiály, plastové archy, fólie a sáčky pro balení a obaly, tiskařské typy, štočky; (35) reklama, propagace, řízení obchodní činnosti, obchodní administrativa, kancelářské práce; (36) pojištění, finančníctví, peněžnictví, služby v oblasti nemovitostí.
(511) 16, 35, 36
(540)

SAIFU České spořitelny

- (111) **368356**
(220) 29.03.2018
(320) 29.03.2018
(442) 23.05.2018
(151) 29.08.2018
(730) **ARAMARK, s.r.o.**, Pekařská 628/14, Praha 5, Jinonice, 15500, CZ
(740) JUDr. Jitka Tutterová, advokát, JUDr. Jitka Tutterová, Ječná 550/1, Praha 2, 12000
(210) O-546923
(510) (41) akademie, vedení kurzů zaměřených na stravování, korespondenční kurzy, dálkové vzdělávání, elektronické publikování, online vydávání elektronických knih a časopisů, pořádání a vedení osobních vzdělávacích fór, pořádání a vedení workshopů (školení), praktický výcvik (předvádění); (43) jídelny, samoobslužné jídelny, restaurace, samoobslužné restaurace, zajištění stravování (příprava jídel a nápojů ke konzumaci).
(511) 41, 43
(540)

LIVINGFOOD

- (111) **368358**
(220) 29.03.2018
(320) 29.03.2018
(442) 23.05.2018
(151) 29.08.2018
(730) **Do Dung Thuy**, Pisecké zahrady 460/10, Praha 4, 14200, CZ
(210) O-546929
(591) Barevná
(510) (43) kavárny, cukrárny, restaurace.
(511) 43
(540)



- (111) **368359**
(220) 29.03.2018
(320) 29.03.2018
(442) 23.05.2018
(151) 29.08.2018
(730) **Sůra Václav**, Spojovací 342, Jirny, 25090, CZ
(740) Onheiser Miechová advokátní kancelář, s.r.o., JUDr. Jan Onheiser, Betlémské nám. 251/2, Praha 1, 11000
(210) O-546933
(510) (25) oděvy, obuv, kloboučnické zboží; (35) propagační činnost, reklama, pomoc při řízení obchodní činnosti, obchodní administrativa, kancelářské práce; (41) výchova, vzdělávání, vzdělávání v oblasti první pomoci a resuscitace, zábava, sportovní a kulturní aktivity.
(511) 25, 35, 41
(540)

Polárník Vendelín

- (111) **368360**
(220) 29.03.2018
(320) 29.03.2018

- (442) 23.05.2018
(151) 29.08.2018
(730) **Šupík Jiří**, Sebužín 164, Ústí nad Labem, 40302, CZ
(740) PatentCentrum Sedláč & Partners s.r.o., Husova tř. 1847/5, České Budějovice, České Budějovice 3, 37001
(210) O-546935
(591) Barevná
(510) (18) zavazadla, cestovní tašky, peněženky, kabelky; (20) ozdobné polštáře, těhotenské a kojící polštáře, mantinely do dětských postýlek (jiné než ložní prádlo), lůžkoviny pro dětské postýlky (jiné než ložní prádlo), matrace, polštáře, podušky (to vše pro miminka), pelíšky neboli hnízdečka pro miminka; (22) prošívané deky a peřiny, textilní vaky, materiál na vycpávky a výplně (jiné než z gumy, plastu, papíru či lepenky); (24) látky, textilie, prostěradla, nebesa, lůžkové přehozy, kapsáře, zavínovací peřinky, textilní povlečení na peřiny a polštáře, povlaky na prošívané deky a peřiny, ložní prádlo, dětské deky, mantinely do dětských postýlek (ložní prádlo), lůžkoviny pro malé děti, spací pytle, koupelnový a kuchyňský textil (s výjimkou oděvů), textilní utěrky a ručníky; (25) oděvy, obuv, pokrývky hlavy; (40) šití (zakázková výroba), šití výše uvedených výrobků ve tř. 18, 20, 22, 24, 25, vyšívání; (42) oděvní návrhářství, umělecký design, navrhování (design) výše uvedených výrobků ve tř. 18, 20, 22, 24, 25.
(511) 18, 20, 22, 24, 25, 40, 42
(540)



- (111) **368361**
(220) 29.03.2018
(320) 29.03.2018
(442) 23.05.2018
(151) 29.08.2018
(730) **Zentiva, k.s.**, U kabelovny 130/22, Praha 10 - Dolní Měcholupy, 10200, CZ
(740) C|K|T ČERVENKA TURKOVÁ & PARTNERS Advokátní, patentová a známková kancelář, Mgr. Radka Červenková advokátka, Anny Letenské 34/7, Praha 2, Vinohrady, 12000
(210) O-546948
(591) Barevná
(510) (5) léčiva, farmaceutické přípravky humánní; (35) reklama a propagační činnost týkající se farmaceutických výrobků, distribuce tištěných propagačních materiálů v oboru lékařských a zdravotnických služeb, propagace a kampaně ve vztahu k oboru zdraví.
(511) 5, 35
(540)



- (111) **368362**
(220) 29.03.2018
(320) 29.03.2018
(442) 23.05.2018

- (151) 29.08.2018
(730) **Zentiva, k.s.**, U kabelovny 130/22, Praha 10 - Dolní Měcholupy, 10200, CZ
(740) C|K|T ČERVENKA TURKOVÁ & PARTNERS Advokátní, patentová a známková kancelář, Mgr. Radka Červenková advokátka, Anny Letenské 34/7, Praha 2, Vinohrady, 12000
(210) O-546949
(591) Barevná
(510) (5) léčiva, farmaceutické přípravky humánní; (35) reklama a propagační činnost týkající se farmaceutických výrobků, distribuce tištěných propagačních materiálů v oboru lékařských a zdravotnických služeb, propagace a kampaně ve vztahu k oboru zdraví.
(511) 5, 35
(540)



- (111) **368363**
(220) 03.04.2018
(320) 03.04.2018
(442) 23.05.2018
(151) 29.08.2018
(730) **Wallisch Zdeněk Ing.**, Skuteckého 1086/5, Praha 6, 16300, CZ
(210) O-546980
(591) Barevná
(510) (12) doplňky interiéru automobilů; (18) přepravky na zvířata; (20) nekovové přepravky.
(511) 12, 18, 20
(540)



- (111) **368364**
(220) 03.04.2018
(320) 03.04.2018
(442) 23.05.2018
(151) 29.08.2018
(730) **Najser Tomáš**, Gudrichova 133/88, Opava, Kylešovice, 74706, CZ
(740) Halaxová & Halaxová TETRAPAT, Mgr. Eva Halaxová, Jinonická 804/80, Praha 5, Košíře, 15800
(210) O-546982
(510) (12) pozemní vozidla a dopravní prostředky, jízdní kola, elektrokola, motorové koloběžky, skútry, mopedy, tříkolky, motorové tříkolky, součásti, příslušenství a náhradní díly pro jízdní kola, elektrokola a vozidla v rámci této třídy, hnací ústrojí, včetně motorů, pro pozemní vozidla; (25) oděvy, obuv, pokrývky hlavy, sportovní obuv, sportovní oblečení, sportovní termooblečení, sportovní oblečení pro cyklisty s výztuhami pro ochranu loktů, kolena a boků, rukavice, čepice, čelenky, ponožky, návleky na ruce a

nohy, pláštěnky, cyklopláštěnky; (37) opravy, údržba a montáž dopravních prostředků elektrických a motorových, jízdních kol, elektrokol, koloběžek, skútrů, mopedů, tříkolek, čtyřkolek a elektromobilů, poradenské, informační a konzultační služby vztahující se k výše uvedeným službám ve tř. 37.

(511) 12, 25, 37
(540)

LOTI18

(111) **368365**

(220) 04.04.2018
(320) 04.04.2018
(442) 23.05.2018
(151) 29.08.2018

(730) **NATU s.r.o.**, Paroplavební 61/3, Praha 5, Malá Chuchle, 15900, CZ

(740) Advokátní kancelář Pitra Pýcha, JUDr. Petr Pýcha, advokát, Žatecká 41/4, Praha 1, 11000

(210) O-546992

(510) (29) konzervované, sušené a zavažené ovoce a zelenina, želé, džemy a marmelády, kompoty, oleje a tuky jedlé, zpracovaná sója, banánové lupínky, jablečné chipsy, jedlá semena, jedlé ořechy, kandované ořechy, datle, pochutiny na bázi ořechů, chuťovky na bázi sušeného ovoce, tyčinky z ořechů nebo semínek, arašidová pasta, arašidy zpracované, kokosový prášek, směsi sušeného ovoce a zpracovaných oříšků jako pochutina, směsi ovoce a ořechů, mandle mleté, zpracovaná dýňová semínka, oříšky zpracované, mandle zpracované, slunečnicová semínka zpracovaná, ochucené ořechy, jogurt, jogurtové svačinky v kombinaci s oříšky, müsli a dalšími obilninami; (30) káva, čaj, kakao, kávové náhražky, med, cukr, pečivo, cukrovinky, kaše ovesná, kukuřičné a obilné vločky a lupínky müsli, oplatky, sušenky, čokoládové výrobky, přípravky z obilovin, ochucené obilniny, ochucený popcorn, cereální lupínky, cereálie, čokoláda a dezerty; (31) zemědělské, zahradnické a lesnické výrobky nezahrnuté do jiných tříd, živé rostliny a zvířata, semena, čerstvé ovoce, čerstvá zelenina, houby, krmné směsi, čerstvé ořechy, sazenice, krmivo pro zvířata, čerstvé bylinky.

(511) 29, 30, 31
(540)

NATUNETA

(111) **368366**

(220) 04.04.2018
(320) 04.04.2018
(442) 23.05.2018
(151) 29.08.2018

(730) **LA LEVENTI s.r.o.**, Špeciánova 300/5, Praha 9, Třeboradice, 19600, CZ

(210) O-546994

(510) (9) pouzdra na mobilní telefony, kožená pouzdra na mobilní telefony, pouzdra na mobilní telefony vyrobená z látky nebo textilních materiálů, pouzdra na mobilní telefony vyrobená z kůže nebo imitací kůže, kryty na mobilní telefony, odklápěcí kryty na mobilní telefony, držáky na mobilní telefony, pomocné reproduktory pro mobilní telefony, reproduktory pro mobilní telefony, sluchátka, stereo sluchátka, telefonní sluchátka, bezdrátová sluchátka, zesilovače na sluchátka, sluchátka k telefonům, sluchátka do uší, pouzdra na sluchátka, obaly na telefonní sluchátka, sluchátka na poslech hudby; (14) šperky, dámské šperky, ozdoby (šperky), medailónky [šperky], medailony (šperky), řetízky (šperky), náhrdelníky (šperky), drahé šperky, amulety (šperky), přívěsky (šperky), umělé šperky, slonovina (šperky), slonovinové šperky, křížky (šperky); (16) fotografie, fotografie [tištěné], kancelářské potřeby s výjimkou nábytku, kancelářské psací potřeby, papírnické zboží; (25) šátky, šátky (oděvy), šály, pestré šátky, hedvábné šátky, yashmaghs (arabské šátky), plážové šátky pareo, šátky kolem krku, šátky na krk, šátky a šály, kravaty a šátky; (28) hračky, tříkolky (hračky), dřevěné hračky, hračky-figurky, figurky (hračky), kočárky (hračky), rostliny (hračky), klenoty (hračky), klaksony (hračky), mechanické hračky, chrastítka [hračky], kluzáky (hračky), zvonkohry (hračky), magnetofony (hračky); (35) maloobchod a velkoobchod s výše

uvedenými výrobky ve tř. 9, 14, 16, 25 a 28, reklama, bannerová reklama, zásilková reklama, reklama a marketing, přímá poštovní reklama, reklama on-line, obchodní propagace, propagace prodeje, propagace a reklama.

(511) 9, 14, 16, 25, 28, 35
(540)



(111) **368367**

(220) 01.05.2018
(320) 01.05.2018
(442) 23.05.2018
(151) 29.08.2018

(730) **4 Gym s.r.o.**, Zdislavická 963/1, Praha 4, Kamýk, 14200, CZ

(210) O-547491

(591) Barevná

(510) (28) cvičební a sportovní potřeby.

(511) 28
(540)



(111) **368368**

(220) 01.05.2018
(320) 01.05.2018
(442) 23.05.2018
(151) 29.08.2018

(730) **4 Gym s.r.o.**, Zdislavická 963/1, Praha 4, Kamýk, 14200, CZ

(210) O-547492

(591) Barevná

(510) (41) sportovní a kulturní činnosti.

(511) 41
(540)



Zápisy licenčních smluv k ochranným známkám

V této kapitole jsou zveřejněny zápisy licenčních smluv podle ustanovení § 18 odst. 1 zákona č. 441/2003 Sb.

Číslo zápisu (111)	Vlastník (730)	Nabyvatel licence (791)	Druh licence (793)	Datum uzavření licenční smlouvy (793)	S účinností od data (580)
211526	Walmart Apollo, LLC, 702 S.W. 8th Street, Bentonville, AR, US	Walmart Inc., 702 S.W. 8th Street, Bentonville, AR, US	výlučná	01.02.2018	03.09.2018
211527	Walmart Apollo, LLC, 702 S.W. 8th Street, Bentonville, AR, US	Walmart Inc., 702 S.W. 8th Street, Bentonville, AR, US	výlučná	01.02.2018	03.09.2018
271992	Zelinářská unie Čech a Moravy z.s., Wolkerova 37/17, Olomouc, 77900, CZ	Čada Bořivoj Ing., 221, Božice, 67164, CZ	nevýlučná	29.06.2018	03.09.2018
271992	Zelinářská unie Čech a Moravy z.s., Wolkerova 37/17, Olomouc, 77900, CZ	Kozel Vlastimil, Lounky 9, Roudnice nad Labem, 41301, CZ	nevýlučná	29.06.2018	03.09.2018
324676	LUCROS SICAV a.s., Skorkovská 1310, Praha 9, Kyje, 19800, CZ	SIKO KOUPELNY a.s., Skorkovská 1310, Praha 9, Kyje, 19800, CZ	výlučná	30.12.2010	03.09.2018
329933	LUCROS SICAV a.s., Skorkovská 1310, Praha 9, Kyje, 19800, CZ	SIKO KOUPELNY a.s., Skorkovská 1310, Praha 9, Kyje, 19800, CZ	výlučná	30.12.2010	03.09.2018
329934	LUCROS SICAV a.s., Skorkovská 1310, Praha 9, Kyje, 19800, CZ	SIKO KOUPELNY a.s., Skorkovská 1310, Praha 9, Kyje, 19800, CZ	výlučná	30.12.2010	03.09.2018
342656	CIMEX INVEST s.r.o., Na Pankráci 1062/58, Praha 4 - Nusle, 14000, CZ	Švihálek Jiří, nám. Míru 142, Jindřichův Hradec, Jindřichův Hradec I, 37701, CZ	sublicence	27.06.2018	04.09.2018
345046	CIMEX INVEST s.r.o., Na Pankráci 1062/58, Praha 4 - Nusle, 14000, CZ	Švihálek Jiří, nám. Míru 142, Jindřichův Hradec, Jindřichův Hradec I, 37701, CZ	sublicence	27.06.2018	04.09.2018
357454	LUCROS SICAV a.s., Skorkovská 1310, Praha 9, Kyje, 19800, CZ	SIKO KOUPELNY a.s., Skorkovská 1310, Praha 9, Kyje, 19800, CZ	výlučná	30.12.2010	03.09.2018
357455	LUCROS SICAV a.s., Skorkovská 1310, Praha 9, Kyje, 19800, CZ	SIKO KOUPELNY a.s., Skorkovská 1310, Praha 9, Kyje, 19800, CZ	výlučná	30.12.2010	03.09.2018
366301	LUCROS SICAV a.s., Skorkovská 1310, Praha 9, Kyje, 19800, CZ	SIKO KOUPELNY a.s., Skorkovská 1310, Praha 9, Kyje, 19800, CZ	výlučná	30.12.2010	03.09.2018

Obnovy zápisu ochranných známek

(111) **159701**
(220) 11.09.1968
(151) 23.04.1970
(540)

CRYOVAC

(730) **Cryovac, Inc.**, 200 Riverfront Boulevard, Elmwood Park, NJ, US
(740) Patentservis Praha a.s., Jivenská 1273/1, Praha 4, 14021
(510) (7) balicí stroje, přístroje a zařízení; (16) obalové a balicí materiály ve formě pytlů, sáčků, filmu, listů, folií a nádob, kovové zavírací spony pro obalové a balicí materiály.
(511) 7, 16
(210) O-42234

(111) **163453**
(220) 01.06.1977
(151) 27.12.1977
(540)

TYRIL

(730) **Trinseo Europe GmbH**, Zugerstrasse 231, CH-8810, Horgen, CH
(740) Všetečka Zelený Švorčík Kalenský a partneři, advokátní a patentová kancelář, JUDr. Petr Kalenský, advokát, Hálkova 1406/2, Praha 2, 12000
(510) (1) syntetické pryskyřice, plastické hmoty ve formě tekutin, past, prášků a zrn pro průmyslové účely.
(511) 1
(210) O-50021

(111) **220622**
(220) 09.10.1998
(151) 27.09.1999
(540)

www.dell.com

(730) **Dell Inc.**, One Dell Way, Round Rock, TX, US
(740) Společná advokátní kancelář Všetečka Zelený Švorčík Kalenský a partneři, JUDr. Otakar Švorčík, Hálkova 2, Praha 2, 12000
(510) (9) počítače, počítačové periférie a jejich části a příslušenství, monitory, klávesnice, tiskárny, myši, koprocesory, modemy, harddisky a floppy disky, páskové jednotky, jednotky CD ROM, zařízení pro ukládání dat a elektronické a magnetické karty a paměťové moduly, paměťové desky a čipy, kabely a konektory, vše pro použití s počítači, počítačový operační software a návody, vše prodávané dohromady jako jedna jednotka; (37) servis a montáž komponentů počítačů dle přání zákazníků.
(511) 9, 37
(210) O-136705

(111) **220994**
(220) 03.09.1998
(151) 27.10.1999
(540)



(591) Barevná
(730) **SLEZAN HOLDING a.s.**, Václavská 316/12, Praha 2, Nové Město, 12000, CZ
(510) (23) lněné příze, lněné nitě; (24) lněné tkaniny.
(511) 23, 24
(210) O-135679

(111) **221824**
(220) 12.08.1998
(151) 27.12.1999
(540)

MICRON

(730) **Micron Technology, Inc.**, S. Federal Way 8000, P.O.Box 6, Boise, ID, US
(740) Zeiner & Zeiner v.o.s., Mgr. Alexandr Vališ, advokát, Maiselova 38/15, Praha 1, Josefov, 11000
(510) (9) aparáty a přístroje vědecké, námořní, geodetické, elektrické, fotografické, filmové, optické, přístroje pro vážení, měření, signalizaci, kontrolu /inspekci/, záchranu a přístroje učební, aparáty pro záznam, převod, reprodukci zvuku nebo obrazu, magnetické suporty zvukových záznamů, gramofonové desky, automatické distributory a mechanismy na mince, zapisovací pokladny /záznam/, kalkulační stroje, přístroje pro zpracování informací a počítače, hasicí přístroje.
(511) 9
(210) O-135189

(111) **221894**
(220) 16.09.1998
(151) 27.12.1999
(540)



AKADEMIE VĚD ČESKÉ REPUBLIKY

(591) Barevná
(730) **Akademie věd České republiky**, Národní tř. 3, Praha 1, 11720, CZ
(740) Středisko společných činností AV ČR, v.v.i. patentové a licenční služby, Národní 1009/3, Praha 1, 11000
(510) (16) tiskárenské výrobky, časopisy, periodika, knihy, fotografie, letáky, brožury, sborníky, tištěné výstupy; (41) výchova, vzdělávání, přednášková činnost, nakladatelská a vydavatelská činnost, školení, kulturní aktivity; (42) vědecký a průmyslový výzkum, konzultační činnost, rešerše vědecké a průmyslové.
(511) 16, 41, 42
(210) O-135999

(111) **222385**
(220) 21.10.1998
(151) 24.01.2000
(540)

UNITED PARCEL SERVICE

(730) **United Parcel Service of America, Inc.**, 55 Glenlake Parkway, NE, Atlanta, GA, US
(740) Zeiner & Zeiner v.o.s., Mgr. Alexandr Vališ, advokát, Maiselova 38/15, Praha 1, Josefov, 11000
(510) (9) počítačové programy a software, baterie, zařízení pro alternativní zdroje energie, přepětové chrániče, magnetické disky a pásky, tiskárny, váhy a skenery.
(511) 9
(210) O-137082

(111) **222736**
(220) 03.09.1998
(151) 28.02.2000
(540)



(591) Barevná
(730) **SLEZAN HOLDING a.s.**, Václavská 316/12, Praha 2, Nové Město, 12000, CZ
(510) (23) příze a nitě z přírodních, syntetických a umělých surovin; (24) textilní tkaniny a kusový textil z přírodních, syntetických a umělých surovin.
(511) 23, 24
(210) O-135678

(111) **222738**
(220) 04.09.1998
(151) 28.02.2000
(540)



(730) **Nakladatelství CORONA s.r.o.**, Hybernská 1009/24, Praha 1, Nové Město, 11000, CZ
(740) PROPATENT, JUDr. Matěj Sedláček, Pod Pekařkou 1, Praha 4, 14700
(510) (16) periodické a neperiodické publikace; (41) nakladatelská činnost.
(511) 16, 41
(210) O-135712

(111) **222740**
(220) 08.09.1998
(151) 28.02.2000
(540)



(730) **KRAMER ELECTRONICS LTD. an Israeli Company**, Sapir Center 5/35, Jerusalem, IL
(740) HALAXOVÁ & HALAXOVÁ, TETRAPAT, RNDr. Zdeňka Halaxová, Dukelská 891/4, Olomouc, 77200
(510) (9) přístroje pro záznam, vytváření, přenos a reprodukci zvuku nebo obrazu.
(511) 9
(210) O-135763

(111) **222758**
(220) 16.09.1998
(151) 28.02.2000
(540)



(730) **Akademie věd České republiky**, Národní tř. 3, Praha 1, 11720, CZ
(740) Středisko společných činností AV ČR, v.v.i. patentové a licenční služby, Národní 1009/3, Praha 1, 11000
(510) (16) tiskárenské výrobky, časopisy, periodika, knihy, fotografie, letáky, brožury, sborníky, tištěné výstupy; (41) výchova, vzdělávání, přednášková činnost, nakladatelská a vydavatelská činnost, školení, kulturní aktivity; (42) vědecký a průmyslový výzkum, konzultační činnost, řešerše vědecké a průmyslové.
(511) 16, 41, 42
(210) O-136000

(111) **222759**
(220) 16.09.1998
(151) 28.02.2000
(540)



(730) **Akademie věd České republiky**, Národní tř. 3, Praha 1, 11720, CZ
(740) Středisko společných činností AV ČR, v.v.i. patentové a licenční služby, Národní 1009/3, Praha 1, 11000
(510) (16) tiskárenské výrobky, časopisy, periodika, knihy, fotografie, letáky, brožury, sborníky, tištěné výstupy; (41) výchova, vzdělávání, přednášková činnost, nakladatelská a vydavatelská činnost, školení, kulturní aktivity; (42) vědecký a průmyslový výzkum, konzultační činnost, řešerše vědecké a průmyslové.
(511) 16, 41, 42
(210) O-136001

(111) **222769A**
(220) 21.09.1998
(151) 17.01.2001
(540)



(730) **CIMEX INVEST s.r.o.**, Na Pankráci 1062/58, Praha 4, 14000, CZ
(510) (9) aparáty a přístroje vědecké, geodetické, elektrické, elektronické, fotografické, filmové, optické, přístroje pro vážení, měření, signalizaci, kontrolu, záchranu a přístroje učební, aparáty pro záznam, převod, přenos, reprodukci zvuku nebo obrazu, telefony, telefonní přístroje, záznamníky, faxy, magnetické suporty zvukových záznamů, automatické distributory a mechanismy na mince, zapisovací pokladny, kalkulační stroje, přístroje pro zpracování informací a počítače včetně jejich jednotlivých částí a náhradních dílů ze třídy 9, nosiče záznamů nahrané i nenahrané, audiovizuální programy, audioprogramy, videokazety nahrané i nenahrané, audiokazety nahrané i nenahrané, audiovizuální díla a hudební díla na nosičích, CD disky, programové vybavení pro počítače, software, databáze, databázové produkty, informace a záznamy v elektronické podobě, informace a záznamy na jakémkoliv nosiči s výjimkou nosičů papírových ze třídy 16, data, databáze, informační produkty v elektronických, datových, informačních a telekomunikačních sítích všeho druhu a na nosičích dat, související software a hardware, elektronické sítě, multimediální aplikace, multimediální nebo informační katalogy, elektronické časopisy, elektronická periodika a knihy v elektronické podobě, počítačové hry, pohledy ilustrované se zvukovou nahrávkou, hlavolamy elektrické nebo elektronické, hrací skříně uváděné v činnost vhozením mince, reklamní přístroje na střídavé obrazy, reklama světelná, reklamní světelné přístroje; (16) papír, lepenka a výrobky z těchto materiálů zařazené ve třídě 16 zejména výrobky z papíru, plakáty, fotografie, papír na balení doutníků a cigaret, pohlednice, gratulace, dopisní papíry, obálky, kalendáře zejména nástěnné a stolní, samolepky, obtisky, pexesa, hrací karty, puzzle,

poznámkové bloky, desky na spisy, pořadače, omalovánky, activity books, balící papír, papírové hračky, školní sešity, skicáky, tužky, pastelky, tuhy, gumy, ořezávátka, ořezávátka strojky, penály, papírové tašky, umělohmotné tašky, papírové kapesníky, hlavolamy, obaly všeho druhu papírové, těžítka, tiskoviny, časopisy, periodika, knihy, katalogy, databázové produkty v papírové formě, databáze v papírové formě, informační produkty, data a databáze v papírové formě, tiskárenské výrobky, písmena pro tiskárny, losy, štočky, potřeby pro knižní vazby, lepidla pro papírenství nebo domácnost, materiál pro umělce, štětce, psací stroje a kancelářské potřeby, učební pomůcky, papírové obaly, plastické obaly zařazené v této třídě, listy, pytlíky a sáčky pro obalovou techniku, umělecké nebo ozdobné předměty z papíru nebo plastických hmot, obalové materiály z plastických hmot, zařazené v této třídě; (35) automatizované zpracování dat, poskytování informačních produktů propagačního charakteru, poskytování multimediálních informací komerčního charakteru, komerční využití Internetu zejména v oblastech komerčních internetových médií a vyhledávacích služeb, zprostředkování v obchodních vztazích; zprostředkovatelská činnost v oblasti obchodu a průmyslu, merchandising; (38) výměna zpráv, šíření a výměna informací a zpráv, získávání zpráv a informací, šíření elektronických časopisů, informací, elektronických periodik a knih v elektronické podobě prostřednictvím počítačové sítě zejm. Internetu, pomocí satelitů aj., komunikace, informační služby všeho druhu; (42) ubytovací služby, hotely, Kempy, ubytovací zařízení, poskytování software, programování.

(511) 9, 16, 35, 38, 42
(210) O-163265

(111) **222769**
(220) 21.09.1998
(151) 28.02.2000
(540)



(730) **CIMEX INVEST s.r.o.**, Na Pankráci 1062/58, Praha 4, 14000, CZ
(510) (35) půjčování kancelářských strojů a zařízení, kopírek, inzertní a propagační činnost, inzertní a propagační činnost prostřednictvím jakéhokoliv média, prostřednictvím telefonní sítě nebo datové sítě nebo informační sítě, poskytování informací komerčního charakteru, inzerce a marketing, on-line inzerce, marketing a obchod; (36) směnárenská činnost, pronájem pokojů; (37) praní prádla, oděvů, textilu, stavebnictví, zprostředkovatelská činnost ve stavebnictví, stavitelství; (39) provoz cestovní kanceláře, provoz turistické kanceláře, provoz veřejné dopravy, provozování parkovišť, průvodcovské služby; (41) provozování tělovýchovných zařízení, půjčování sportovních potřeb, půjčování zvukových nebo zvukově obrazových záznamů, půjčování knih, tiskovin, audiopřístrojů, videopřístrojů, filmů, kulturních a vzdělávacích potřeb a přístrojů, ediční činnost, publikační činnost, zprostředkování v oblasti kultury, výchovy, zábavy a sportu, výchovná, vzdělávací, soutěžní a zábavní činnost, organizace, provozování a provádění her a soutěží i veřejných, provoz rekreační kanceláře; (42) stravovací služby, hostinská činnost, provozování zařízení pro regeneraci a rekondici, pronájem ubytování, pronájem ubytovacích zařízení, půjčování ložního prádla, oděvů, klobouků, bot, uniforem, provozování sauny, kadeřnictví, pedikury, kosmetického salonu, solária, masérské služby, inženýrská činnost ve stavebnictví, půjčování počítačů, tiskáren.

(511) 35, 36, 37, 39, 41, 42
(210) O-136163

(111) **224052**
(220) 19.01.1999
(151) 19.04.2000
(540)

colortap

(730) **INTERTAP Zlín, spol. s r.o.**, Štípská 356, Fryšták, 76316, CZ
(510) (16) papírenské výrobky, knihy, noviny, časopisy, prospekty, manuály, učebnice; (24) textilní tapety; (27) koberce, tapety.

(511) 16, 24, 27
(210) O-139260

(111) **224733**
(220) 17.06.1999
(151) 23.05.2000
(540)

ZAHRADNICTVÍ

(730) **Sedláček Martin Ing.**, Mazurská 846/2d, Praha 8 - Troja, 18100, CZ
(740) Macek and Partners, Mgr. Jiří Macek, Sázavská 751/16, Praha 2, Vinohrady, 12000
(510) (9) nosiče magnetických záznamů, zvukové a optické disky, zařízení pro záznam, přenos a reprodukci zvuku nebo obrazu; (16) tiskoviny, časopisy, periodika, knihy, fotografie, obalové materiály, papír a výrobky z papíru; (35) inzerce a reklama prostřednictvím tisku, obrazového nebo textového přenosu nebo záznamu, rozšiřování prospektů, novin, časopisů, vzorků, zvukových a optických disků jako reklamních nebo inzertních materiálů; (41) vydávání novin, časopisů, knih, elektronických nosičů textu, zvuku nebo obrazu.
(511) 9, 16, 35, 41
(210) O-143921

(111) **225611**
(220) 29.04.1999
(151) 21.07.2000
(540)

(730) **Sedláček Martin Ing.**, Mazurská 846/2d, Praha 8 - Troja, 18100, CZ
(740) Macek and Partners, Mgr. Jiří Macek, Sázavská 751/16, Praha 2, Vinohrady, 12000
(510) (9) nosiče informací, zejména se záznamem zvuku a obrazu, elektronický časopis; (16) tiskoviny a polygrafické výrobky, zejména periodické tiskoviny; (41) vydávání tiskovin a nosičů informací.
(511) 9, 16, 41
(210) O-142468

(111) **226188**
(220) 04.05.1999
(151) 24.08.2000
(540)

(730) **Sedláček Martin Ing.**, Mazurská 846/2d, Praha 8 - Troja, 18100, CZ
(740) Macek and Partners, Mgr. Jiří Macek, Sázavská 751/16, Praha 2, Vinohrady, 12000
(510) (9) nosiče informací, zejména se záznamem zvuku a obrazu, elektronický časopis; (16) tiskoviny a polygrafické výrobky, zejména periodické tiskoviny; (41) vydávání tiskovin a nosičů informací.
(511) 9, 16, 41
(210) O-142574

(111) **226189**
(220) 04.05.1999
(151) 24.08.2000
(540)

(730) **Ing. Martin Sedláček**, Hackerova 792/3, Praha 8, 18100, CZ
(740) Macek and Partners, Mgr. Jiří Macek, Sázavská 751/16, Praha 2, Vinohrady, 12000
(510) (9) nosiče informací, zejména se záznamem zvuku a obrazu, elektronický časopis; (16) tiskoviny a polygrafické výrobky, zejména periodické tiskoviny; (41) vydávání tiskovin a nosičů informací.
(511) 9, 16, 41
(210) O-142575

(111) **233967**
(220) 18.09.1998
(151) 25.06.2001
(540)

OREA

(730) **CIMEX INVEST s.r.o.**, Na Pankráci 1062/58, Praha 4, 14000, CZ
(510) (9) aparáty a přístroje vědecké, geodetické, elektrické, elektronické, fotografické, filmové, optické, přístroje pro vážení, měření, signalizaci, kontrolu, záchranu a přístroje učební, aparáty pro záznam, převod, přenos, reprodukci zvuku nebo obrazu, telefony, telefonní přístroje, záznamníky, faxy, magnetické suporty zvukových záznamů, automatické distributory a mechanismy na mince, zapisovací pokladny, kalkulační stroje, přístroje pro zpracování informací a počítače včetně jejich jednotlivých částí a náhradních dílů ze třídy 9, nosiče záznamů nahrané i nenahrané, audiovizuální programy, audioprogramy, videokazety nahrané i nenahrané, audiokazety nahrané i nenahrané, audiovizuální díla a hudební díla na nosičích, CD disky, programové vybavení pro počítače, software, databáze, databázové produkty, informace a záznamy v elektronické podobě, informace a záznamy na jakémkoliv nosiči s výjimkou nosičů papírových ze třídy 16, data, databáze, informační produkty v elektronických, datových, informačních a telekomunikačních sítích všeho druhu a na nosičích dat, související software a hardware, elektronické sítě, multimediální aplikace, multimediální nebo informační katalogy, elektronické časopisy, elektronická periodika a knihy v elektronické podobě, počítačové hry, pohledy ilustrované se zvukovou nahrávkou, hlavolamy elektrické nebo elektronické, hrací skříně uváděné v činnosti vhozením mince, reklamní přístroje na střídavé obrazy, reklama světelná, reklamní světelné přístroje - vše v rámci této třídy; (16) papír, lepenka a výrobky z těchto materiálů zařazené ve třídě 16, zejména výrobky z papíru, plakáty, fotografie, papír na balení doutníků a cigaret, pohlednice, gratulace, dopisní papíry, obálky, kalendáře zejména nástěnné a stolní, samolepky, obtisky, pexesa, hrací karty, poznámkové bloky, desky na spisy, pořadače, omalovánky, activity books, balicí papír, papírové hračky, školní sešity, skicáky, tužky, pastelky, tuhy, gumy, ořezávátka, ořezávátka strojky, penály, papírové tašky, umělohmotné tašky, papírové kapesníky, hlavolamy, obaly všeho druhu papírové, těžítka, tiskoviny, časopisy, periodika, knihy, katalogy, databázové produkty v papírové formě, databáze v papírové formě, informační produkty, data a databáze v papírové formě, tiskárenské výrobky, písma pro tiskárny, losy, štočky, potřeby pro knižní vazby, lepidla pro papírenství nebo domácnost, materiál pro umělce, štětce, psací stroje a kancelářské potřeby, učební pomůcky, papírové obaly, plastické obaly zařazené v této třídě, listy, pytlíky a sáčky pro obalovou techniku, umělecké nebo ozdobné předměty z papíru nebo z plastických hmot v rámci této třídy, obalové materiály z plastických hmot, zařazené v této třídě; (35) půjčování kancelářských strojů a zařízení, kopírek, automatizované zpracování dat, poskytování informačních produktů propagačního charakteru, marketing, komerční využití Internetu zejména v oblastech komerčních internetových médií a vyhledávacích služeb, marketing a obchod, zprostředkování v obchodních vztazích, zprostředkovatelská činnost v oblasti obchodu a průmyslu, merchandising; (36) směnárenská činnost, pronájem pokojů; (37) praní prádla, oděvů, textilu, stavebnictví, zprostředkovatelská činnost ve stavebnictví, stavitelství; (38) výměna zpráv, šíření a výměna informací a zpráv, získávání zpráv a informací, šíření

elektronických časopisů, informací, elektronických periodik a knih v elektronické podobě prostřednictvím počítačové sítě zejména Internetu, pomocí satelitů aj., komunikace, informační služby všeho druhu; (39) provoz cestovní kanceláře, provoz turistické kanceláře, provoz veřejné dopravy, provozování parkovišť, průvodcovské služby; (41) provozování tělovýchovných zařízení, půjčování sportovních potřeb, půjčování zvukových nebo zvukově obrazových záznamů, půjčování knih, tiskovin, audiopřístrojů, videopřístrojů, filmů, kulturních a vzdělávacích potřeb a přístrojů, ediční činnost, publikační činnost, zprostředkování v oblasti kultury, výchovy, zábavy a sportu, výchovná, vzdělávací, soutěžní a zábavní činnost, organizace, provozování a provádění her a soutěží i veřejných, provoz rekreační kanceláře; (42) ubytovací služby, stravovací služby, hostinská činnost, hotely, Kempy, ubytovací zařízení, provozování zařízení pro regeneraci a rekondici, pronájem ubytování, pronájem ubytovacích zařízení, půjčování ložního prádla, oděvů, klobouků, bot, uniforem, provozování sauny, kadeřnictví, pedikury, kosmetického salonu, solária, masérské služby, tvorba software, programování, inženýrská činnost ve stavebnictví, půjčování počítačů, tiskáren.

(511) 9, 16, 35, 36, 37, 38, 39, 41, 42

(210) O-136083

(111) **299374**

(220) 28.02.2008

(151) 22.07.2008

(540)

EXX

(730) **EXX HOLDING a.s.**, Karlovarská 1104/14, Praha 6 - Ruzyně, 16100, CZ

(510) (11) baňky (lampové), baterky, cylindry (lampové), cylindry do svítidel, cylindry skleněné, difuzéry světla - rozptylovače, elektrické lampy, kapesní svítilny, kapesní svítilny elektrické, kryty pro svítidla, lampová stínidla, lampy (elektrické, plynové, bezpečnostní, pouliční, na svícení), lucerny, lucerny na svícení, lustry, objímky na elektrická světla, objímky na lampy, objímky na svítidla, osvětlovací přístroje a zařízení, osvětlovací trubice, reflektory, stropní světla, světelné lampy, světelné reflektory (světelné), světlomety, svítidla, svítilny, výbojky (elektrické) pro osvětlení, zářivky pro osvětlení, žárovky; (20) části nábytku ze dřeva, desky (stolní), dvířka k nábytku, gauče, kancelářský nábytek, kartotéky, komody, koše, křesla, lavičky, lenošky, lůžka kromě lůžek pro léčebné účely, matrace, nábytek, nábytek (bytové zařízení), nábytek (části) ze dřeva, nábytek (kovový), nábytek (lišty), pelesti postelí (dřevěné), podhlavníky, podnožky, pohovky, pohovky čalouněné s podnožkou, police, police (nábytkové), police do registračních skříní, police na knihy, postele kromě postelí pro léčebné účely, proutěné zboží, přiborníky, psací stoly, pulty, ratan, regály, regály do registračních skříní, registratury, sedadla (kovová), sekretáře, skříně, skříně registrační, skřínky (na jídlo, na hračky, na léky, na ručníky), sofa, stoličky, stolky (včetně stolků na květiny, odkládacích, pojízdných, servírovacích, pracovních, toaletních), stoly (včetně stolů kovových, rýsovacích, masážních, pracovních, psacích), školní nábytek, věšáky na kabáty, zástěny, zásuvky, zrcadla, židle (včetně vysokých židlí pro děti); (37) elektrická zařízení (instalování a opravy), kancelářské stroje a zařízení (montáž, údržba a opravy), kuchyňská zařízení (montáž), nábytek (montáž, údržba); (42) interiérová výzdoba, inženýrské práce (expertízy), projektování, projektová činnost, studie technických projektů, projektové studie technické, technický průzkum.

(511) 11, 20, 37, 42

(210) O-456822

(111) **299544**

(220) 27.02.2008

(151) 29.07.2008

(540)



(730) **HOOK company s.r.o.**, Vnoučkova 840, Benešov, 25601, CZ

(510) (25) oděvy, obuv, kloboučnické zboží, opasky, šály, šátky, rukavice, golfové oblečení a obuv; (28) hry, hračky, sportovní potřeby spadající do této třídy, golfové potřeby a oblečení spadající do této třídy; (35) reklama, propagace, inzerce, obchodní činnost, maloobchod, velkoobchod, internetový obchod, dovoz, vývoz, zprostředkování obchodu, vše s výrobky ve třídě 25 a 28, předvádění zboží, organizování výstav a veletrhů k obchodním a reklamním účelům, vzorky zboží (distribuce), reklamní materiály - aktualizování, rozšiřování zákazníkům, reklamní letáky, prospekty, tisky, vzorky - zaslání zákazníkům, reklamní nebo inzertní materiály - rozšiřování, poradenská, zprostředkovatelská, konzultační a informační činnost pro služby spadající do třídy 35; (41) vzdělání, zábava, kultura, sport, fotografování a digitální zpracování obrazu, elektronické publikování, golfová hřiště, provozování, organizování sportovních soutěží, organizování soutěží - vzdělávacích nebo zábavních, výcvik, výuka sportovní, zejména golfu, výstavy, organizování kulturních nebo vzdělávacích, pronájem a půjčování sportovních potřeb, poradenská, zprostředkovatelská, konzultační a informační činnost pro služby spadající do třídy 41.

(511) 25, 28, 35, 41

(210) O-456763

(111) **300566**

(220) 22.04.2008

(151) 17.09.2008

(540)

Lepidlíky

(730) **Lepíky s.r.o.**, Podnikatelská 539, Praha 9 - Běchovice, 19011, CZ

(740) WTS net, s.r.o., Mgr. Štěpánka Červenková, Přístavní 33/1423, Praha 7, 17000

(510) (1) lepidla, tmely, lepicí pásy a konvertované produkty pro průmyslové účely, kůži, obuv, plakáty, tapety, stavebnictví, lepidla pro apretaci a nátěr, lepicí terčíky nebo lepicí pásy na pruhu separačního materiálu pro rychlé dočasné nebo trvalé nalepování či slepování v průmyslové výrobě nebo v obchodě; (16) lepidla kancelářská nebo pro domácnost, lepty, adhezivní lepidla jako jsou lepicí terčíky nebo lepicí pásy na pruhu separačního papíru pro rychlé dočasné nebo trvalé slepování či nalepování různých materiálů jako je například papír, plast, kov, papírenské zboží, kancelářské a psací potřeby náležející do této třídy a jiné papírenské a polygrafické výrobky, výrobky z papíru, tiskárenské výrobky, učební a vyučovací pomůcky v papírové podobě, periodické a neperiodické publikace, prospekty, plakáty, letáky, vývěsky, knihy, brožury, odborné příručky, reklamní, propagační a informační materiály na bázi papíru a umělých hmot zařazené v této třídě; (35) reklamní, inzertní, propagační, marketingová a informační činnost, vyhledávání, zpracování a distribuce obchodních a komerčních informací, zejména v elektronické podobě a prostřednictvím Internetu, obchodní poradenské a konzultační služby, public relations, pořádání komerčních a reklamních výstav, zprostředkovatelská činnost v oblasti obchodních informací, reklamy a marketingu, předvádění zboží, rozšiřování reklamních a inzertních materiálů, on-line obchod a inzerce, správa obchodních zájmů třetích osob, zprostředkovatelská činnost v oblasti komerčních obchodních služeb prostřednictvím Internetu; (40) služby v oblasti lepení a slepování materiálů, zejména s využitím špičkových lepicích produktů jako jsou složková lepidla a tmely, lepicí pásy, lepicí konvertované výrobky, lepicí terčíky či lepicí pásy na pruhu separačního materiálu apod.

(511) 1, 16, 35, 40
(210) O-458385

(111) **300727**
(220) 20.03.2008
(151) 24.09.2008
(540)

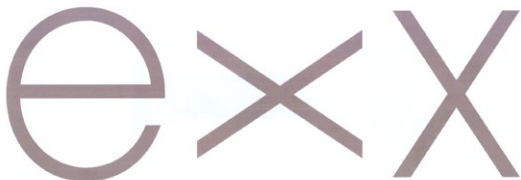

(591) Barevná
(730) **EXX HOLDING a.s.**, Karlovarská 1104/14, Praha 6 - Ruzyně, 16100, CZ
(510) (11) baňky lampové, baterky, lampové cylindry, cylindry do svítidel, cylindry skleněné, difuzéry světla - rozptylovače, elektrické lampy, kapesní svítílny, kapesní svítílny elektrické, kryty pro svítidla, lampová stínidla, lampy plynové, bezpečnostní, pouliční, na svícení, lucerny, lucerny na svícení, lustry, objímky na elektrická světla, objímky na lampy, objímky na svítidla, osvětlovací přístroje a zařízení, osvětlovací trubice, reflektory, stropní světla, světelné lampy, světelné reflektory, světlomety, svítidla, svítílny, výbojky (elektrické) pro osvětlení, žárovky pro osvětlení, žárovky; (20) části nábytku ze dřeva, desky stolní, dvířka k nábytku, gauče, kancelářský nábytek, kartotéky, komody, koše, křesla, lavičky, lenošky, lůžka kromě lůžek pro léčebné účely, matrace, nábytek, nábytek (bytové zařízení), nábytek (kovový), lišty z umělých hmot k nábytku, pelesti postelí dřevěné, podhlavníky, podnožky, pohovky, pohovky čalouněné s podnožkou, police, police nábytkové, police do registračních skříní, police na knihy, postele kromě postelí pro léčebné účely, proutěné zboží, příborníky, psací stoly, pulty, ratan, regály, regály do registračních skříní, registratury, sedadla (kovová), sekretáře, skříně, skříně registrační, skříně na jídlo (spížíky nekovové), skříně na hračky, skříně na léky, skříně na ručníky, sofa, stoličky, stolky (včetně stolků na květiny, odkládacích, pojízdných, servírovacích, pracovních, toaletních), stoly (včetně stolků kovových, rýsovacích, masážních, pracovních, psacích), školní nábytek, věšáky na kabáty, zástěny, zásuvky, zrcadla, židle (včetně vysokých židlí pro děti); (37) instalování a opravy elektrických zařízení, montáž, údržba a opravy kancelářských strojů a zařízení, montáž kuchyňských zařízení, montáž a údržba nábytku; (42) interiérová výzdoba, inženýrské práce (expertízy), projektování, projektová činnost, studie technických projektů, projektové studie technické, technický průzkum.
(511) 11, 20, 37, 42
(210) O-457475

(111) **300933**
(220) 04.06.2008
(151) 01.10.2008
(540)



(591) Barevná
(730) **Abraham Libor**, Boseň 50, Boseň, 29501, CZ
(740) Mgr. Milan Hason, Dukelská 253, Mladá Boleslav, 29301
(510) (1) chemické výrobky určené pro zemědělství, zahradnictví a lesnictví, hnojiva pro půdu; (31) výrobky zemědělské, zahradnické, lesní a zrní, osivo, rostliny a přírodní květiny; (44) zemědělské, zahradnické a lesnické služby.
(511) 1, 31, 44
(210) O-459641

(111) **301062**
(220) 04.06.2008
(151) 08.10.2008
(540)

Agarden

(730) **Abraham Libor**, Boseň 50, Boseň, 29501, CZ
(740) Mgr. Milan Hason, Dukelská 253, Mladá Boleslav, 29301
(510) (1) chemické výrobky určené pro zemědělství, zahradnictví a lesnictví, hnojiva pro půdu; (31) výrobky zemědělské, zahradnické, lesní a zrní, osivo, rostliny a přírodní květiny; (44) zemědělské, zahradnické a lesnické služby.
(511) 1, 31, 44
(210) O-459642

(111) **301306**
(220) 10.06.2008
(151) 22.10.2008
(540)



(591) Barevná
(730) **NG2 Suisse S.á.r.l.**, Alpenstrasse 15, 6300 Zug, CH
(510) (25) obuv.
(511) 25
(210) O-459832

(111) **302690**
(220) 07.08.2008
(151) 30.12.2008
(540)



- (730) **BARVY A LAKY HOSTIVAŘ, a.s.**, Průmyslová č.p. 1472, č.o. 11, Praha 10 - Hostivař, 10219, CZ
- (740) Advokátní kancelář Hartmann, Jelínek, Fráňa a partneři, s.r.o., JUDr. Pavel Fráňa, Sokolovská 5/49, Praha 8, 18600
- (510) (1) chemické výrobky určené pro průmysl, vědy a zemědělství, tmely spadající do této třídy, lepidla jiná než kancelářská a než pro domácnost, silikáty, zejména pro povrchovou úpravu, nerostné suroviny pro chemickou výrobu (bez uhlí a ropy), lešticí a impregnační prostředky, též k použití na auta, plastické hmoty - polykondenzáty a polyadukty, plastické hmoty - syntetické pryskyřice, chemické pomocné materiály pro povrchovou úpravu a chemické pomocné materiály pro průmyslové užití, rozpouštědla pro fermeže a laky; (2) nátěrové hmoty (zejména barvy) a pomocné nátěrové přípravky, barvy tiskové, mořidla na kůže a dřevo, barviva, malířské nátěry, laky, lazury, materiály chemické pro povrchovou úpravu, zařazené v této třídě, pryskyřice přírodní v surovém stavu, pigmenty anorganické a organické, pigmentové pasty pro různé užití, barvy práškové a plniva, tmely zařazené v této třídě, nástřikové hmoty na omítky, dřevo, beton a kovy s obsahem barviv, kovy listkové a práškové pro malíře a dekoratéry, tiskaře a umělce, fermeže, ředidla pro barvy a laky, ochranné přípravky proti korozi a deteriorizaci dřeva; (35) organizační poradenství při řízení podniku, zejména v oblasti výroby a vývoje nátěrových hmot, poskytování informací a poradenství v oboru prodeje nátěrových hmot a tiskových barev, obchodní administrativa, obchodní reklama, zaslání reklamních materiálů zákazníkům, služby velkoobchodního prodeje, činnost reklamní, propagační a inzertní i prostřednictvím Internetu, zprostředkování obchodu s výrobky výše uvedenými, marketing, propagační a nabídkové materiály - tvorba, vydávání reklamních textů a tiskovin, průzkum a analýzy trhů, kopírování dokumentů, distribuce zboží k reklamním účelům, výběrová řízení na dodávky medií a služeb, shromažďování a poskytování obchodních informací a informačních produktů reklamního charakteru.

(511) 1, 2, 35
(210) O-461335

(111) **302835**
(220) 07.08.2008
(151) 07.01.2009
(540)



- (730) **BARVY A LAKY HOSTIVAŘ, a.s.**, Průmyslová č.p. 1472, č.o. 11, Praha 10 - Hostivař, 10219, CZ
- (740) Advokátní kancelář Hartmann, Jelínek, Fráňa a partneři, s.r.o., JUDr. Pavel Fráňa, Sokolovská 5/49, Praha 8, 18600
- (510) (1) chemické výrobky určené pro průmysl, vědy a zemědělství, tmely spadající do této třídy, lepidla jiná než kancelářská a než pro domácnost, silikáty, zejména pro povrchovou úpravu, nerostné suroviny pro chemickou výrobu (bez uhlí a ropy), lešticí a impregnační prostředky, též k použití na auta, plastické hmoty - polykondenzáty a polyadukty, plastické hmoty - syntetické pryskyřice, chemické pomocné materiály pro povrchovou úpravu a chemické pomocné materiály pro průmyslové užití, rozpouštědla pro fermeže a laky; (2) nátěrové hmoty (zejména barvy) a pomocné nátěrové přípravky, barvy tiskové, mořidla na kůže a dřevo, barviva, malířské nátěry, laky, lazury, materiály chemické pro povrchovou úpravu, zařazené v této třídě, pryskyřice přírodní v surovém stavu, pigmenty anorganické a organické, pigmentové pasty pro různé užití, barvy práškové a plniva, tmely zařazené v této třídě, nástřikové hmoty na omítky, dřevo, beton a kovy s obsahem barviv, kovy listkové a práškové pro malíře a dekoratéry, tiskaře a umělce, fermeže, ředidla pro barvy a laky, ochranné přípravky proti korozi a deteriorizaci dřeva; (35) organizační poradenství při řízení podniku, zejména v oblasti výroby a vývoje nátěrových hmot, poskytování informací a poradenství v oboru prodeje nátěrových hmot a tiskových barev, obchodní administrativa, obchodní reklama, zaslání reklamních materiálů zákazníkům, služby velkoobchodního prodeje, činnost reklamní, propagační a inzertní i prostřednictvím Internetu, zprostředkování obchodu s výše uvedenými výrobky, marketing, propagační a nabídkové materiály - tvorba, vydávání reklamních textů a tiskovin, průzkum a analýzy trhů, kopírování dokumentů, distribuce zboží k reklamním účelům, výběrová řízení na dodávky medií a služeb, shromažďování a poskytování obchodních informací a informačních produktů reklamního charakteru.

(511) 1, 2, 35
(210) O-461336

(111) 302836
(220) 07.08.2008
(151) 07.01.2009
(540)

KOUZLO DROGERIE

- (730) **BARVY A LAKY HOSTIVAŘ, a.s.**, Průmyslová č.p. 1472, č.o. 11, Praha 10 - Hostivař, 10219, CZ
- (740) Advokátní kancelář Hartmann, Jelínek, Fráňa a partneři, s.r.o., JUDr. Pavel Fráňa, Sokolovská 5/49, Praha 8, 18600
- (510) (1) chemické výrobky určené pro průmysl, vědy a zemědělství, tmely spadající do této třídy, lepidla jiná než kancelářská a než pro domácnost, silikáty, zejména pro povrchovou úpravu, nerostné suroviny pro chemickou výrobu (bez uhlí a ropy), lešticí a impregnační prostředky, též k použití na auta, plastické hmoty - polykondenzáty a polyadukty, plastické hmoty - syntetické pryskyřice, chemické pomocné materiály pro povrchovou úpravu a chemické pomocné materiály pro průmyslové užití, rozpouštědla pro fermeže a laky; (2) nátěrové hmoty (zejména barvy) a pomocné nátěrové přípravky, barvy tiskové, mořidla na kůže a dřevo, barviva, malířské nátěry, laky, lazury, materiály chemické pro povrchovou úpravu, zařazené v této třídě, pryskyřice přírodní v surovém stavu, pigmenty anorganické a organické, pigmentové pasty pro různé užití, barvy práškové a plniva, tmely zařazené v této třídě, nástřikové hmoty na omítky, dřevo, beton a kovy s obsahem barviv, kovy listkové a práškové pro malíře a dekoratéry, tiskaře a umělce, fermeže, ředidla pro barvy a laky, ochranné přípravky proti korozi a deterioraci dřeva; (35) organizační poradenství při řízení podniku, zejména v oblasti výroby a vývoje nátěrových hmot, poskytování informací a poradenství v oboru prodeje nátěrových hmot a tiskových barev, obchodní administrativa, obchodní reklama, zasílání reklamních materiálů zákazníkům, služby velkoobchodního prodeje, činnost reklamní, propagační a inzertní i prostřednictvím Internetu, zprostředkování obchodu s výše uvedenými výrobky, marketing, propagační a nabídkové materiály - tvorba, vydávání reklamních textů a tiskovin, průzkum a analýzy trhů, kopírování dokumentů, distribuce zboží k reklamním účelům, výběrová řízení na dodávky medií a služeb, shromažďování a poskytování obchodních informací a informačních produktů reklamního charakteru.
- (511) 1, 2, 35
(210) O-461337

(111) 302994
(220) 15.08.2008
(151) 13.01.2009
(540)

- g - r - d -

- (730) **GRD servis, s.r.o.**, Lazaretní 1/7, Brno, Zábřovice, 61500, CZ
- (740) Mgr. Bc. Ivo Nejezchleb, advokát, Joštova 4, Brno, 60200
- (510) (8) ruční nářadí a nástroje, nožířské výrobky, nože zejména, vysekávací nástroje pro ploché a rotační vysekávání, rýhování, perforování, nařezávání,

vy lupování odpadů, protitlakové nástrojové přípravy a přípravky, zejména pro výrobu obalů, propagačních prostředků, fixačních prvků, balících systémů z lepenek a ostatních materiálů; (16) papír a výrobky z papíru, kancelářské potřeby, výrobky z papíru a lepenky všeho druhu, obaly z papíru, lepenky a kartonu, kancelářské potřeby, papír, papírenské výrobky, lepenka (výrobky v rámci této třídy), papír balicí, fólie pro balení, obaly (papírenské výrobky), psací potřeby, inkousty, kancelářské potřeby, školní potřeby, tiskoviny, knihy, časopisy, noviny, brožury, alba, bloky, sešity, formuláře, etikety, mapy, plakáty, obrazy, fotografie, grafické reprodukcce, lepidla kancelářská a pro domácnost, knižní vazby, tiskárenské výrobky, potřeby pro knižní vazby, materiál pro umělce, štětce, učební pomůcky, plastické obaly v rámci této třídy, písma pro tiskárny, štočky, digitální a grafické podklady pro navázání tisku s tvarovým zpracováním, výroba vzorků papírenských výrobků, kloповé krabice různých velikostí, vložky a proklady, lepenkové obaly, a to i s potiskem, potravinářské obaly v rámci této třídy, tiskoviny a tiskárenské výrobky, též reklamní a propagační, publikace různého druhu, zejména kalendáře, receptáře, učebnice, katalogy, reklamní tiskopisy, zápisníky, záložky do knih, kartón (výrobky z -), krabice lepenkové nebo papírové, lepenka (výrobky z -), lepenka dřevitá (papírenské výrobky), litografie, obaly (papírnícké výrobky), obaly na láhve (lepenkové nebo papírové), papírové archy, pořadače (šanonny), poutače z papíru nebo z lepenky, prospekty, grafiky, kartonáž hrubá těžká, vlnité lepenky, skládané a lepené obaly z lepenky a litografických kartónů, fotoalba, památníky, fotorůžky, obálky a sáčky všech druhů z papíru a igelitu, desky z kartónu - odkládací mapy všech formátů, potahované desky na šrouby, s klapkami, s tkanicemi, rychlovažeče všech formátů z různého materiálu, rozduřovací knihy na zakládání dokladů, krabičky z průhledné fólie ve všech velikostech, desky, pouzdra a obaly z průhledné fólie nebo plastů, visačky, výseky z kartonu, reklamní desky, obaly a obalové materiály papírové, periodika a časopisy, pohlednice, gratulace, dopisní papíry, samolepky, obtisky, poznámkové bloky, desky na spisy, pořadače, omalovánky, activity books, balicí papír, listy papírové, školní sešity, skicáky, papírové tašky, papírové kapsníky, papírové ubrusy a ubrusky, databáze v papírové formě, tiskoviny z oblasti telekomunikací, písma pro tiskárny, losy, umělecké nebo ozdobné předměty z papíru, obaly bublinové (z umělých hmot), tiskařské výrobky všeho druhu, manuály, umělecká a technická fotografie, tiskařské výrobky zhotovené sitotiskem; (17) obaly z gumy a obaly ze slidy, plastické hmoty a výrobky jako obaly, gumové sáčky jako obaly, umělé hmoty jako polotovary, vše uvedené v rámci této třídy; (20) nábytek, výrobky ze dřeva, korku, rákosu a náhražek, dřevěné obaly na láhve, výrobky nejmenované v jiných třídách ze dřeva, náhražky všech těchto materiálů nebo náhražky z plastických hmot, bedny ze dřeva nebo z umělých hmot, krabice ze dřeva nebo z umělých hmot, nádoby z umělých hmot (jako obaly), poutače ze dřeva nebo z umělých hmot, štíty (vývěsní -) ze dřeva nebo umělých hmot; (28) hry, hračky, sportovní potřeby, hračky z papíru a kartonu, ozdoby vánočních stromků, s výjimkou osvětlení a cukrovinek, pexesa, hrací karty, hry papírové, skládačky z papíru, hlawolamy papírové; (35) inzertní a reklamní činnost, propagační činnost, pomoc při řízení obchodní činnosti, obchodní administrativa, kancelářské práce, propagační a reklamní servis, kopírovací služby (xerografické kopie), zprostředkování obchodních záležitostí v oblasti výrobků z papíru, lepenky a kartónů, papírenských strojů, kancelářských potřeb a kancelářské techniky, marketing, průzkum a analýza trhu, zprostředkování obchodních záležitostí, poradenství a poskytování pomoci při provozu obchodu, inzertní, propagační, prodejní a marketingové služby, obchodní a obchodně managementové služby, obchodní poradenské a konzultační služby v oblasti papírenské a polygrafické výroby, reklamní služby, tvorba reklamních a propagačních materiálů, služby v oblasti public relations, průzkum a analýzy trhu, průzkumové a informační služby týkající se obchodu, reklamy a marketingu, služby na úseku podpory trhu, statistické analýzy a kompilace, obchodní administrativa, kancelářské služby, průzkum a konzultační služby v oblasti medií, plánování, nákup a zprostředkování prostoru pro reklamu, zajišťování informací týkajících se shora uvedených služeb, shromažďování, poskytování, třídění, překlad nebo jiné zpracovávání obchodních nebo podnikatelských informací, včetně vytváření, zpracovávání a třídění dat v rámci databází, pomoc při řízení obchodní činnosti, šíření propagačních informací, zejména systemizace informací do počítačových databází, zpracovávání specializovaných podnikových evidencí, reklamní a propagační činnost, rozšiřování a poskytování reklamních a inzertních materiálů, periodických a neperiodických tiskovin, zejména novin, časopisů určených pro reklamu a propagaci, prospektů, letáků, katalogů, reklamní literatury, brožur v tištěné podobě, na jiných nosných médiích či prostřednictvím sítě Internet nebo jiné obdobné veřejné či neveřejné telekomunikační sítě, návrh a výroba reklamy plošné, zvukové a obrazové, propagace, inzertní činnost, zprostředkování obchodních záležitostí, reprografie; (39) doprava a

skladování, doprava automobilová, doprava nákladní, služby dopravců, zasilatelství, balení zboží, doručování zboží, nakládání, skladování, kurýrní služby, pronájem nákladních vozidel, automobilů, zprostředkování přepravy, pronájem výrobního zařízení (strojů) k výrobě obalů z kartónů a lepenek, skladování údajů a dokumentů uložených na hmotných nosičích nebo v elektronické podobě, zásilková služba; (40) zpracování a úprava materiálu, tisk, tiskárna, zpracování materiálů, zpracování papíru, třídění odpadu a recyklovatelného materiálu, rytí, gravitování, zpracování a úprava materiálů, zejména úprava a zpracování papíru a lepenky a výrobků z nich, též jejich povrchová úprava, ofsetový tisk, papír (úprava -), papír (zpracování -), tiskárny, laminování, opravy (převazba knih), dokončovací knihařské práce, brožování, průmyslové vazby, spirálování tiskovin a bloků, kroužkování, velkoplošný tisk billboardů, bigboardů, plakátů, abribusů, tisk černobílý a barevný, ražby zlatotiskem, potisk výrobků, polygrafie, tiskařské práce; (41) výchovná a zábavní činnost, výchova, školení, zábava, sportovní a kulturní aktivity, poradenská činnost, zaškolování pracovníků přípravy výroby a obsluhy vysekávacích strojů, vydavatelské služby, služby v oblasti vzdělávání, zábavy a sportu, elektronické publikování (DTP), digitální zpracování obrazu, vydavatelská a nakladatelská činnost, fotografování; (42) grafika, grafický design, navrhování obalů, navrhování - průmyslový design, tvorba počítačového software, programování počítači, zejména programy pro počítačové systémy pro konstrukci obalů, zejména design, navrhování konstrukce obalů, propagačních prostředků, fixačních prvků, balicích systémů, obalů pro náročné balicí systémy, vzorkování obalů a jejich funkční ověřování, návrh, vývoj a poradenství v oblasti obalů a výrobků z kartónu, papíru nebo lepenky, návrhářské a designéřské služby, computerové služby, tvorba a vývoj designu, služby art studia, služby průmyslového designu, počítačová grafika, skenování, grafický návrh a zpracování podlah pro tisk a sítotisk, návrhářství v obalové technice, informační, průzkumové a konzultační služby týkající se shora uvedeného, zajišťování informací týkajících se výše uvedených služeb.

(511) 8, 16, 17, 20, 28, 35, 39, 40, 41, 42
(210) O-461567

(111) **303279**
(220) 01.09.2008
(151) 28.01.2009
(540)



(730) **FILSON s.r.o.**, Slévačská 902, Praha 9, 19800, CZ
(740) Ing. Jiří Walter, Počernická 54, Praha 10, 10800
(510) (1) chemické výrobky pro průmysl, vědu a fotografii, pro zemědělství, zahradnictví a lesnictví, umělé pryskyřice v surovém stavu, hasicí přístroje, prostředky pro kalení a letování kovů, lepidla pro průmysl; (3) přípravky pro bělení a jiné prostředky k praní, přípravky pro čištění, odmašťování a broušení, mýdla, vonné oleje, kosmetika; (4) průmyslové oleje a tuky, mazadla, výrobky pro pohlcování, polévání prachu, paliva včetně benzínu, nafty a zkapalněného či stlačeného plynu pro motory, osvětlovací látky, svíčky, knoty na svícení.
(511) 1, 3, 4
(210) O-461947

(111) **303280**
(220) 02.09.2008
(151) 28.01.2009
(540)



(591) Barevná
(730) **MEDIA MARKETING SERVICES a.s.**, Koperníkova č.p.794,č.or. 6, Praha 2, 12000, CZ
(740) AK Erhartová Vitek & Partners, JUDr. Olga Erhartová, advokátka, Šafaříkova 201/17, Praha 2, 12000
(510) (9) počítačový software, magnetické nebo optické nosiče zvukových nebo obrazových záznamů nahrané i nenahrané, nosiče dat optické, nosiče dat magnetické, nosiče zvukových nahrávek, operační systémy (nahrané programy), přístroje pro záznam, přenos nebo reprodukci zvuku či obrazu, antény, vysílače, software na magnetických nosičích, videokazety a audiokazety nahrané i nenahrané, gramofonové desky, audiovizuální programy na nosičích záznamů, a to i v digitální podobě, kompaktní disky (audio-video), videodisky, informace a záznamy v elektronické podobě na nosičích záznamů; (35) marketingové studie, nábor zaměstnanců, pomoc při řízení obchodních a průmyslových podniků, obchodní činnost v oblasti výše uvedených výrobků ve třídě 9, obchodní management a podnikové poradenství, obchodní nebo podnikatelské informace, obchodní nebo podnikatelský průzkum, obchodní reklama, organizování výstav k obchodním a reklamním účelům, personální poradenství, systemizace informací do počítačových databází, poradenství v obchodní činnosti, pronájem reklamní doby v komunikačních médiích, pronájem reklamních materiálů, propagační činnost, reklama, rozhlasová reklama, inzerce, obchodní průzkum, obchodní administrativa, podpora prodeje zboží s výrobky ve tř. 9, obchodní nebo podnikatelské informace, komerční informační kancelář, aktualizace reklamních nebo inzertních materiálů, rozšiřování reklamních nebo inzertních materiálů, pronájem reklamních ploch, vydávání, zveřejňování, publikování reklamních textů, vydávání reklamních, propagačních a inzertních textů, zpracování textů, marketingové služby, služby ekonomických poradců, obchodní průzkum, průzkum trhu, kancelářské práce; (38) telekomunikace, rozhlasové vysílání, televizní vysílání, vysílání kabelové televize, komunikace prostřednictvím mobilních telefonů, počítačová komunikace, komunikace pomocí počítačových terminálů, přenášení pomocí satelitních družic, agentury tiskové, pronájem zařízení pro přenos informací, přenos zpráv a obrazových informací pomocí počítače, přenos faxem, půjčování telekomunikačních zařízení, telefonické služby, telexové služby; (41) služby digitálního zpracování obrazu, elektronické publikování, klubové služby (výchovně - zábavné), konference, organizování kulturních nebo vzdělávacích výstav, organizování kulturních představení, poskytování on-line elektronických publikací, provozování her on-line, rozhlasové a televizní vysílání (výroba), rozhlasové a televizní přijímače (pronájem), školení, televizní programy (výroba rozhlasových a televizních programů), televizní zábava, vydávání elektronických knih a časopisů on-line, výchovná, vzdělávací a zábavní činnost, organizování kulturních, vzdělávacích a zábavních akcí, agenturní činnost v oblasti kultury a vzdělávání, organizace zábavních pořadů a soutěží, obstaravatelská a zprostředkovatelská činnost v oblasti kultury a zábavy, informace o možnostech zábavy a vzdělávání, rozhlasová zábava, diskotéky, živá vystoupení, estrády, karaoke, zpravodajské služby, agentury spadající do této třídy, organizování a vedení seminářů a konferencí, služby nahrávacího studia, pronájem zvukového nahrávacího studia, pronájem audio nahrávek.
(511) 9, 35, 38, 41
(210) O-461949

(111) **303300**
(220) 10.09.2008
(151) 28.01.2009
(540)



(591) Barevná
(730) **Lidl Stiftung & Co. KG**, Stiftsbergstrasse 1, 74172 Neckarsulm, DE
(740) TRAPLOVÁ-HAKR-KUBÁT Advokátní a patentová kancelář, Mgr. Jana Šuranová Traplová, Přístavní 24, Praha 7, 17000
(510) (32) minerální vody, sodovky, nesyčené vody, nealkoholické nápoje, ovocné džusy, ovocné likéry, míchané nápoje z ovocných šťáv, sirupy pro výrobu nápojů.
(511) 32
(210) O-462182

(111) **303343**
(220) 23.09.2008
(151) 28.01.2009
(540)



(591) Barevná
(730) **MEDIA MARKETING SERVICES a.s.**, Koperníkova č.p.794,č.or. 6, Praha 2, 12000, CZ
(740) AK Erhartová Vitek & Partners, JUDr. Olga Erhartová, advokátka, Šafaříkova 201/17, Praha 2, 12000
(510) (9) počítačový software, magnetické nebo optické nosiče zvukových nebo obrazových záznamů nahrané i nenahrané, nosiče dat optické, nosiče dat magnetické, nosiče zvukových nahrávek, operační systémy (nahrané programy), přístroje pro záznam, přenos nebo reprodukci zvuku či obrazu, antény, vysílače, software na magnetických nosičích, videokazety a audiokazety nahrané i nenahrané, gramofonové desky, audiovizuální programy na nosičích záznamů, a to i v digitální podobě, kompaktní disky (audio-video), videodisky, informace a záznamy v elektronické podobě na nosičích záznamů; (35) marketingové studie, nábor zaměstnanců, pomoc při řízení obchodních a průmyslových podniků, obchodní činnost v oblasti výše uvedených výrobků ve tř. 9, obchodní management a podnikové poradenství, obchodní nebo podnikatelské informace, obchodní nebo podnikatelský průzkum, obchodní reklama, organizování výstav k obchodním a reklamním účelům, personální poradenství, systemizace informací do počítačových databází, poradenství v obchodní činnosti, pronájem reklamní doby v komunikačních médiích, pronájem reklamních materiálů, propagační činnost, reklama, rozhlasová reklama, inzerce, obchodní průzkum, obchodní administrativa, podpora prodeje zboží s výrobky ve tř. 9, obchodní nebo podnikatelské informace, komerční informační kancelář, aktualizace reklamních nebo inzertních materiálů, rozšiřování reklamních nebo inzertních materiálů, pronájem reklamních ploch, vydávání, zveřejňování, publikování reklamních textů, vydávání

reklamních, propagačních a inzertních textů, zpracování textů, marketingové služby, služby ekonomických poradců, obchodní průzkum, průzkum trhu, kancelářské práce; (38) telekomunikace, rozhlasové vysílání, televizní vysílání, vysílání kabelové televize, komunikace prostřednictvím mobilních telefonů, počítačová komunikace, komunikace pomocí počítačových terminálů, přenášeni pomocí satelitních družic, agentury tiskové, pronájem zařízení pro přenos informací, přenos zpráv a obrazových informací pomocí počítače, přenos faxem, půjčování telekomunikačních zařízení, telefonické služby, telexové služby; (41) služby digitálního zpracování obrazu, elektronické publikování, klubové služby (výchovně - zábavné), konference, organizování kulturních nebo vzdělávacích výstav, organizování kulturních představení, poskytování on-line elektronických publikací, provozování her on-line, rozhlasové a televizní vysílání (výroba), rozhlasové a televizní přijímače (pronájem), školení, televizní programy (výroba rozhlasových a televizních programů), televizní zábava, vydávání elektronických knih a časopisů on - line, výchovná, vzdělávací a zábavní činnost, organizování kulturních, vzdělávacích a zábavních akcí, agenturní činnost v oblasti kultury a vzdělávání, organizace zábavních pořadů a soutěží, obstaravatelská a zprostředkovatelská činnost v oblasti kultury a zábavy, informace o možnostech zábavy a vzdělávání, rozhlasová zábava, diskotéky, živá vystoupení, estrády, karaoke, zpravodajské služby, agentury spadající do této třídy, organizování a vedení seminářů a konferencí, služby nahrávacího studia, pronájem zvukového nahrávacího studia, pronájem audio nahrávek.

(511) 9, 35, 38, 41
(210) O-462518

(111) **303344**
(220) 23.09.2008
(151) 28.01.2009
(540)



(591) Barevná
(730) **MEDIA MARKETING SERVICES a.s.**, Koperníkova č.p.794,č.or. 6, Praha 2, 12000, CZ
(740) AK Erhartová Vitek & Partners, JUDr. Olga Erhartová, advokátka, Šafaříkova 201/17, Praha 2, 12000
(510) (9) počítačový software, magnetické nebo optické nosiče zvukových nebo obrazových záznamů nahrané i nenahrané, nosiče dat optické, nosiče dat magnetické, nosiče zvukových nahrávek, operační systémy (nahrané programy), přístroje pro záznam, přenos nebo reprodukci zvuku či obrazu, antény, vysílače, software na magnetických nosičích, videokazety a audiokazety nahrané i nenahrané, gramofonové desky, audiovizuální programy na nosičích záznamů, a to i v digitální podobě, kompaktní disky (audio-video), videodisky, informace a záznamy v elektronické podobě na nosičích záznamů; (35) marketingové studie, nábor zaměstnanců, pomoc při řízení obchodních a průmyslových podniků, obchodní činnost v oblasti výše uvedených výrobků ve tř. 9, obchodní management a podnikové poradenství, obchodní nebo podnikatelské informace, obchodní nebo podnikatelský průzkum, obchodní reklama, organizování výstav k obchodním a reklamním účelům, personální poradenství, systemizace informací do počítačových databází, poradenství v obchodní činnosti, pronájem reklamní doby v komunikačních médiích, pronájem reklamních materiálů, propagační činnost, reklama, rozhlasová reklama, inzerce, obchodní průzkum, obchodní administrativa, podpora prodeje zboží s výrobky ve tř. 9, obchodní nebo podnikatelské informace, komerční informační kancelář, aktualizace reklamních nebo inzertních materiálů, rozšiřování reklamních nebo inzertních materiálů, pronájem reklamních ploch, vydávání, zveřejňování, publikování reklamních textů, vydávání reklamních, propagačních a inzertních textů, zpracování textů, marketingové služby, služby ekonomických poradců, obchodní průzkum,

průzkum trhu, kancelářské práce; (38) telekomunikace, rozhlasové vysílání, televizní vysílání, vysílání kabelové televize, komunikace prostřednictvím mobilních telefonů, počítačová komunikace, komunikace pomocí počítačových terminálů, přenášení pomocí satelitních družic, agentury tiskové, pronájem zařízení pro přenos informací, přenos zpráv a obrazových informací pomocí počítače, přenos faxem, půjčování telekomunikačních zařízení, telefonické služby, telexové služby; (41) služby digitálního zpracování obrazu, elektronické publikování, klubové služby (výchovně - zábavné), konference, organizování kulturních nebo vzdělávacích výstav, organizování kulturních představení, poskytování on-line elektronických publikací, provozování her on-line, rozhlasové a televizní vysílání (výroba), rozhlasové a televizní přijímače (pronájem), školení, televizní programy (výroba rozhlasových a televizních programů), televizní zábava, vydávání elektronických knih a časopisů on - line, výchovná, vzdělávací a zábavní činnost, organizování kulturních, vzdělávacích a zábavních akcí, agenturní činnost v oblasti kultury a vzdělávání, organizace zábavních pořadů a soutěží, obstaravatelská a zprostředkovatelská činnost v oblasti kultury a zábavy, informace o možnostech zábavy a vzdělávání, rozhlasová zábava, diskotéky, živá vystoupení, estrády, karaoke, zpravodajské služby, agentury spadající do této třídy, organizování a vedení seminářů a konferencí, služby nahrávacího studia, pronájem zvukového nahrávacího studia, pronájem audio nahrávek.

(511) 9, 35, 38, 41
(210) O-462519

(111) **303621**
(220) 08.10.2008
(151) 05.02.2009
(540)



(591) Barevná
(730) **Cvrček Leoš**, Kyšická 80, Letkov, 32600, CZ
(740) Langrova, s.r.o., Skrétova 48/1011, Plzeň, 30100
(510) (11) bezpečnostní zařízení pro vodovodní nebo plynové zařízení a pro potrubní rozvody, plynové kotle a bojler, topné články a topné desky, radiátory pro topení, zejména ústřední, včetně uzávěrů, hořáky, přístroje, stroje a zařízení pro chlazení, klimatizační zařízení, kohouty, kohoutky, ventily, šoupata, hydranty, směšovací baterie všech konstrukcí, odsávací zařízení do kuchyní - digestoře, tlakové vodní zásobníky, zařízení pro ohřev vody, zařízení pro výrobu páry, potrubí pro rozvod médií, kupř. vodovodní, teplovodní vytápěcí zařízení, teplovzdušná zařízení, prádelní kotle i pro velkoprádelny, drobné součásti pro rozvody médií, např. pro rozvody vody, plynu, pro topení, jako např. těsnění a další, zařízení pro koupele hygienické i balneologické - v rámci této třídy, ventilační zařízení, kupř. pro laboratoře, vysoušecí zařízení, vytápěcí a vyhřívací zařízení, zařízení pro kuchyně jako sporáky, dřezy, filtry na pitnou vodu, zařízení pro klozety všeho druhu včetně bidetů, pájecí a letovací lampy; (37) instalace, montáže a opravy, např. topných soustav, zemnicích zařízení, chladírenských zařízení, osvětlovacích zařízení, průmyslových a strojních zařízení, zařízení pro kuchyně, sanitární zařízení a vybavení včetně odpadů, elektrických spotřebičů, zavlazovacích zařízení a zajišťování odborného dozoru nad touto činností, topenářství, instalace, montáže a opravy tepelných, ventilačních a klimatizačních zařízení, instalace elektrických, plynových a vodovodních rozvodů, vysoušení staveb, zajišťování nepřetržité a havarijní služby ve vztahu k rozvodným sítím, tepelným, bezpečnostním a sanitárním zařízením, zejména v obytných domech, čištění například kotlů, potrubí, topných kanálů, montáže expanzních nádob; (42) odborné poradenství - v rámci této třídy, pořizování technických dobrozdání, expertizy a projekty, zejména z oblasti instalatérství, topenářství a plynářství.

(511) 11, 37, 42
(210) O-462858

(111) **303820**
(220) 10.09.2008
(151) 17.02.2009
(540)



(591) Barevná
(730) **MEDIA MARKETING SERVICES a.s.**, Koperníkova č.p.794,č.or. 6, Praha 2, 12000, CZ
(740) AK Erhartová Vitek & Partners, JUDr. Olga Erhartová, advokátka, Šafaříkova 201/17, Praha 2, 12000
(510) (9) počítačový software, magnetické nebo optické nosiče zvukových nebo obrazových záznamů nahrané i nenahrané, nosiče dat optické, nosiče dat magnetické, nosiče zvukových nahrávek, operační systémy (nahrané programy), přístroje pro záznam, přenos nebo reprodukci zvuku či obrazu, antény, vysílače, software na magnetických nosičích, videokazety a audiokazety nahrané i nenahrané, gramofonové desky, audiovizuální programy na nosičích záznamů, a to i v digitální podobě, kompaktní disky (audio-video), videodisky, informace a záznamy v elektronické podobě na nosičích záznamů; (35) marketingové studie, nábor zaměstnanců, pomoc při řízení obchodních a průmyslových podniků, obchodní činnost v oblasti výše uvedených výrobků ve tř. 9, obchodní management a podnikové poradenství, obchodní nebo podnikatelské informace, obchodní nebo podnikatelský průzkum, obchodní reklama, organizování výstav k obchodním a reklamním účelům, personální poradenství, systemizace informací do počítačových databází, poradenství v obchodní činnosti, pronájem reklamní doby v komunikačních médiích, pronájem reklamních materiálů, propagační činnost, reklama, rozhlasová reklama, inzerce, obchodní průzkum, obchodní administrativa, podpora prodeje zboží s výrobky ve tř. 9, obchodní nebo podnikatelské informace, komerční informační kancelář, aktualizace reklamních nebo inzertních materiálů, rozšiřování reklamních nebo inzertních materiálů, pronájem reklamních ploch, vydávání, zveřejňování, publikování reklamních textů, vydávání reklamních, propagačních a inzertních textů, zpracování textů, marketingové služby, služby ekonomických poradců, obchodní průzkum, průzkum trhu, kancelářské práce; (38) telekomunikace, rozhlasové vysílání, televizní vysílání, vysílání kabelové televize, komunikace prostřednictvím mobilních telefonů, počítačová komunikace, komunikace pomocí počítačových terminálů, přenášení pomocí satelitních družic, agentury tiskové, pronájem zařízení pro přenos informací, přenos zpráv a obrazových informací pomocí počítače, přenos faxem, půjčování telekomunikačních zařízení, telefonické služby, telexové služby; (41) služby digitálního zpracování obrazu, elektronické publikování, klubové služby (výchovně - zábavné), konference, organizování kulturních nebo vzdělávacích výstav, organizování kulturních představení, poskytování on-line elektronických publikací, provozování her on-line, rozhlasové a televizní vysílání (výroba), rozhlasové a televizní přijímače (pronájem), školení, televizní programy (výroba rozhlasových a televizních programů), televizní zábava, vydávání elektronických knih a časopisů on - line, výchovná, vzdělávací a zábavní činnost, organizování kulturních, vzdělávacích a zábavních akcí, agenturní činnost v oblasti kultury a vzdělávání, organizace zábavních pořadů a soutěží, obstaravatelská a zprostředkovatelská činnost v oblasti kultury a zábavy, informace o možnostech zábavy a vzdělávání, rozhlasová zábava, diskotéky, živá vystoupení, estrády, karaoke, zpravodajské služby, agentury spadající do této třídy, organizování a vedení seminářů a konferencí, služby nahrávacího studia, pronájem zvukového nahrávacího studia, pronájem audio nahrávek.

(511) 9, 35, 38, 41
(210) O-462161

(111) **304130**
(220) 20.08.2008
(151) 03.03.2009
(540)



(591) Barevná
(730) **BENET AUTOMOTIVE s.r.o.**, Chobotecká 365, Mladá Boleslav, Čejetice, 29301, CZ
(740) BOHEMIA PATENT, Ing. Jana Vanděliková, Vodičkova 791/41, Praha 1 - Nové Město, 11000
(510) (12) osobní automobily a z nich odvozené modifikace, jejich doplňky a příslušenství spadající do této třídy, spalovací motory pro uvedená vozidla; (37) servisní a opravárenské služby a činnost.
(511) 12, 37
(210) O-461656

(111) **304334**
(220) 15.09.2008
(151) 11.03.2009
(540)



(730) **NG2 Suisse S.á.r.l.**, Alpenstrasse 15, 6300 Zug, CH
(510) (25) obuv.
(511) 25
(210) O-462282

(111) **304355**
(220) 26.09.2008
(151) 11.03.2009
(540)

LITTLE BIG L.T.B.

(730) **CAK Textile B.V.**, Kiotoweg 81, 3047 BG Rotterdam, NL
(740) Rott, Růžička & Guttman Patentové, známkové a advokátní kanceláře, JUDr. Michal Růžička CSc., patentový zástupce, Vinohradská 37, Praha 2, 12000
(510) (18) kůže a náhražky kůže, výrobky z kůže a náhražek z kůže, surové kůže a kožešiny, kufry a cestovní brašny, deštníky, slunečníky a hole; (20) ramínka a věšáky na kalhoty; (25) veškeré druhy oděvů, obuvi a kloboučnického zboží, košile, svetry, vesty s rukávy, krátké kabáty, saka, kalhoty, převlečníky (kabáty), pláště do deště, větrovky, dámské pláště, krátké kabáty s kapucí, nepromokavé kabáty, bavlněná trička, pulovry, haleny, sukně, sportovní bundy s kapucí, kostýmy, šaty, trička, šortky,

džíny, večerní šaty, obleky, kombinézy, stejnošrotové, oblečení pro volný čas, sportovní oblečení, plavky a plážové oblečení, vázanky, motýlky, pánské šaty, klobouky, čepice, barety, velké šátky, rukavice, štolky, pásky ke kalhotám, doplňky, tenké teplákové soupravy, ponožky, spodničky, body (spodní prádlo), flanelové obleky, pantalonky, nátečníky, podprsenky, korzety, živůtky, podvazky, noční oblečení, dámské domácí šaty, dopolední společenské oblečení, polobotky, boty, trepky, sportovní obuv, části obuvi, zejména podrážky, podpatky, holeně, svršky; (26) knoflíky, stiskací knoflíky, spony, pásky samozáchytné (výrobky galantemí), pásky služební na rukávy, knoflíky pro obuv.

(511) 18, 20, 25, 26
(210) O-462604

(111) **305550**
(220) 14.03.2008
(151) 27.05.2009
(540)



(730) **Lepíky s.r.o.**, Podnikatelská 539, Praha 9 - Běchovice, 19011, CZ
(740) WTS net, s.r.o., Mgr. Štěpánka Červenková, Přístavní 33/1423, Praha 7, 17000
(510) (1) lepidla, tmely v rámci této třídy, lepicí pásky a konvertované produkty pro průmyslové účely, kůží, obuv, plakáty, tapety, stavebnictví, lepidla pro apretaci a nátěr, lepicí terčíky nebo lepicí pásy na pruhu separačního materiálu pro rychlé dočasné nebo trvalé nalepování či slepování v průmyslové výrobě nebo v obchodě; (16) lepidla kancelářská nebo pro domácnost, lepty, adhezivní lepidla jako jsou lepicí terčíky nebo lepicí pásy na pruhu separačního papíru pro rychlé dočasné nebo trvalé slepování či nalepování různých materiálů jako je například papír, plast, kov, tiskárenské výrobky, učební a vyučovací pomůcky v papírové podobě, periodické a neperiodické publikace, prospekty, plakáty, letáky, vývěsky, knihy, brožury, odborné příručky, reklamní, propagační a informační materiály na bázi papíru a umělých hmot zařazené v této třídě; (35) reklamní, inzertní, propagační, marketingová a informační činnost, vyhledávání, zpracování a distribuce obchodních a komerčních informací, zejména v elektronické podobě a prostřednictvím Internetu, obchodní poradenské a konzultační služby, public relations, pořádání komerčních a reklamních výstav, zprostředkovatelská činnost v oblasti obchodních informací, reklamy a marketingu, on-line obchod, zprostředkovatelská činnost v oblasti komerčních obchodních služeb prostřednictvím Internetu - vše v oblasti výrobků ve tř. 1 a 16 a služeb ve tř. 40, předvádění zboží, rozšiřování reklamních a inzertních materiálů, on-line inzerce, správa obchodních zájmů třetích osob; (40) služby v oblasti lepení a slepování materiálů, zejména s využitím špičkových lepicích produktů jako jsou složková lepidla a tmely, lepicí pásky, lepicí konvertované výrobky, lepicí terčíky či lepicí pásy na pruhu separačního materiálu.
(511) 1, 16, 35, 40
(210) O-457274

(111) **306058**
(220) 02.02.2009
(151) 24.06.2009
(540)



(591) Barevná
(730) **Ladislav Pavlíček**, Staré Nechanice 3, Nechanice, 50315, CZ
(740) **DANĚK & PARTNERS** Advokátní a patentová kancelář, Ing. Dr. Vilém Daněk Ph.D., LL.M., patentový zástupce, Vinohradská 17, Praha 2, 12000
(510) (35) zprostředkovatelská činnost a nákup týkající se obchodu s výrobky ve třídě 12, zejména nákup a prodej nových i ojetých vozidel - autobazar, nákup a prodej příslušenství a náhradních dílů k výrobkům ve třídě 12, zejména k pozemním vozidlům, pomoc při řízení obchodních a průmyslových podniků, obchodní nebo podnikatelské informace, komerční informační kanceláře, obchodní nebo podnikatelský průzkum, hospodářské (ekonomické) prognózy, služby týkající se přemísťování provozů nebo podniků, marketingové studie, analýzy nákupních a velkoobchodních cen, průzkum trhu, průzkum veřejného mínění, statistické informace, styky s veřejností, účetnictví, revize účtů (audit), analýzy nákladů, oceňování obchodních podniků, provádění výpisů z účtů, dražby, personální poradenství, posuzování efektivnosti provozu a racionalizace práce, nábor zaměstnanců, psychologické testování pro výběr zaměstnanců, příprava a vyhotovení daňových přiznání, příprava mezd a výplatních listin, zprostředkovatelské práce, služby reklamních agentur a propagace jako je zajišťování reklamy on-line v počítačové síti Internet, rozhlasové reklamy, televizní reklamy, pronájem reklamní doby v komunikačních médiích, organizování komerčních nebo reklamních výstav a veletrhů, aktualizování a pronájem reklamních materiálů a reklamních ploch, inzerce poštou, předvádění zboží, služby modelek - předvádění pro reklamní účely a podporu prodeje, rozšiřování reklamních materiálů (letáků, prospektů, tisků, vzorků) zákazníkům, venkovní reklama, vydávání reklamních nebo náborových, propagačních a inzertních textů, pomoc při řízení obchodní činnosti, zejména v oblasti kurýrních služeb a autoservisu, vylepování plakátů, aranžování výkladů, obchodní vedení uměleckých agentur, služby autobazaru v rámci této třídy, správa hotelů, dovozní a vývozní kanceláře, sekretářské služby, vyřizování telefonních vzkazů a dotazů, těsnopis, stenografie, přepisování, psaní na stroji zpracování textů, překlad a systemizace informací do počítačových databází, vedení kartoték a souborů v počítači, obchodní management a podnikové poradenství, vyhledávání dat v počítačových souborech, kopírování nebo rozmnožování (reprodukce) dokumentů, dokladů, foto-kopírování, zajišťování předplatného novin a časopisů, pronájem foto-kopírovacích a kancelářských strojů a zařízení, pronájem prodejních automatů, dodavatelské služby pro třetí osoby a nákup služeb pro jiné podniky v oblasti autoservisu, autoopravy a likvidace odpadů, výkup a odbyt odpadů a druhotných surovin; (37) provozování autoservisu a autoopravy se všemi službami obsaženými ve třídě 37, opravy, montáž, servis, údržba pozemních dopravních prostředků a jejich příslušenství, montáž autodoplňků podle přání zákazníka, zprostředkovatelská činnost v oblasti autoservisu, činnost autoopravy a servisu, spadající do této třídy, zejména opravy, montáž, demontáž, servis dopravních zařízení, zvláště pak pozemních motorových vozidel, motocyklů, mopedů, skútrů, tříkolek a čtyřkolek, vodních skútrů, montáž a demontáž jejich doplňků, montáž, demontáž a vyvažování kol dopravních zařízení, opravy a servis k uvedeným činnostem, pneuservis - odborné opravy všech druhů pneu a duší pneumatik, údržba a servis elektrických akumulátorů, ošetřování vozidel antikorozním nátěrem, čištění, mytí, leštění a mazání vozidel, provádění motodiagnostiky, informace o opravách, zejména motorových vozidel; (40) ekologická likvidace vozidel, likvidace odpadu i nebezpečného, nakládání s odpady, jako jsou demontáže a likvidace zařízení a celků v oblasti pozemních vozidel, úprava, zneškodňování, zpracování, recyklace, regenerace a likvidace tohoto odpadu, recyklace materiálů, recyklace odpadů, včetně nebezpečných

odpadů a jejich regenerace, úprava odpadů, spalování odpadů, kompostování odpadů, zpracování druhotných surovin a odpadu, třídění odpadů, včetně nebezpečných odpadů, odstraňování odpadů, konzultační činnost v oblasti nakládání s odpady, sanace a rekultivace skládek, pronájem zpracovatelských strojů a zařízení pro zpracování odpadů, konzervační práce pro zeminy a horniny v rámci této třídy, poradenská a zprostředkovatelská činnost při nakládání s odpady, při třídění, čištění, úpravách, zpracování, recyklaci, regeneraci a likvidaci odpadu a veškeré služby v oblasti nakládání s odpady spadající do této třídy.

(511) 35, 37, 40
(210) O-465508

(111) **306277**
(220) 18.02.2009
(151) 01.07.2009
(540)



Bonaparte

(730) **Bonaparte Company s.r.o.**, Lublaňská 667/42, Praha 2, Vinohrady, 12000, CZ
(740) **JUDr. Miroslav Kupka**, Levého 1532, Rakovník, Rakovník II, 26901
(510) (16) papír, lepenka a výrobky z těchto materiálů, zejména krabice, všechny druhy obalů z těchto materiálů, dále školní penály, papírové školní potřeby, např. rozvrhy hodin, sešity, úkolníčky, památníky, pastelky, voskovky, tubusy, psací potřeby, reklamní předměty papírové, reklamní tiskopisy, letáky, katalogy, vše v rámci této třídy; (18) batohy a batůžky, školní tašky, školní batohy, turistické tašky, cestovní tašky, kufrы a zavazadla z kůže, z imitace kůže a výrobky z těchto materiálů, vše v rámci této třídy; (25) oděvy, obuv, kloboučnické zboží, trička, šály, čepice, kšiltovky, rukavice, bundy letní i zimní, košile, kalhoty; (28) hry, hračky, zejména stolní společenské hry, hrací plány, puzzle, domina, pexesa, karetní hry; (35) propagační činnost, reklama.
(511) 16, 18, 25, 28, 35
(210) O-465938

(111) **306955**
(220) 03.09.2008
(151) 05.08.2009
(540)

CLINIC
PERMANENT MAKE - UP

(730) **Sedmíková Alice**, Vinohradská 208/14, Praha 2, 12000, CZ
(740) **RNDr. Marek Moša, Ph.D.**, patentový zástupce, Mečeříž 213, Mečeříž, 29477
(510) (35) propagační činnost, marketingové studie, pomoc při poskytování obchodní a podnikatelské činnosti v oblasti kosmetiky, rehabilitace, modeláže nehtů a péči o hygienu a krásu osob, pomoc při marketingu a propagaci produktů a služeb v oblasti kosmetiky, rehabilitace, modeláže

nehtů a péči o hygienu a krásu osob, reklamní činnost včetně informací poskytovaných prostřednictvím všech elektronických médií a Internetu; (44) poskytování léčebné, rehabilitační a preventivní zdravotní péče, též ambulantní péče, chiropraktická péče a provádění akupunktury, poskytování psychologické a psychotherapeutické služby, farmaceutické poradenství, pronajímání zdravotnických zařízení a ordinací, péče o hygienu a krásu osob, poskytování služeb v oblasti kosmetiky, manikúry, modeláže nehtů, aplikací permanentních obrázků, permanentního make-up, masáží, lymfodrenážních masáží, manuálních lymfodrenážních masáží a přístrojových masáží, služby zkrášlovacích salónů.

(511) 35, 44
(210) O-461986

(111) **307022**
(220) 26.03.2009
(151) 05.08.2009
(540)

**MACH
TRADE**
Svět **OBRÁBĚNÍ**
ODSÁVÁNÍ A FILTRACE

(730) **MACH TRADE s.r.o.**, Podnikatelská 565, Praha 9, Běchovice, 19011, CZ
(740) Mgr. Ladislav Sudík, Polní 293, Letohrad, 56151
(510) (16) periodické a neperiodické tiskoviny, propagační publikace, tištěné propagační materiály; (35) propagační, reklamní a inzertní činnost, public relations, zprostředkování reklamní, inzertní a propagační činnosti prostřednictvím jakéhokoliv média, reklamní agentura, rozšiřování a zaslání reklamních materiálů, především periodických a neperiodických publikací a tiskovin, rozhlasová a televizní reklama, prezentace uživatelů na stránkách WWW v počítačové síti Internet, poskytování obchodních informací a zaslání reklamních informačních produktů, včetně reklamních tiskařských výrobků, on-line inzerce, zprostředkovatelská činnost v oblasti obchodu s výrobky ve tř. 16 a službami ve tř. 35 a 41, zprostředkovatelská činnost v oblasti marketingu, reklamy, inzerce a výstav s obchodním zaměřením; (41) nakladatelství a vydavatelství periodických a neperiodických publikací v tištěné i elektronické podobě, poradenská a zprostředkovatelská činnost v oboru vydavatelství a nakladatelství.
(511) 16, 35, 41
(210) O-466840

(111) **307173**
(220) 26.03.2009
(151) 12.08.2009
(540)

**MACH
TRADE**

(730) **MACH TRADE s.r.o.**, Podnikatelská 565, Praha 9, Běchovice, 19011, CZ
(740) Mgr. Ladislav Sudík, Polní 293, Letohrad, 56151
(510) (7) obráběcí stroje, linky z těchto strojů, řídicí systémy k těmto strojům, náhradní díly a příslušenství k těmto strojům, manipulační zařízení, nástroje jako součást strojů, nástroje řezné, drážkovací, obráběcí, upichovací, dělicí, frézovací a vrtací a jejich součásti pro použití v obráběcích strojích, čisticí zařízení vysokotlaké, odlučovače oleje, odsávací stroje pro průmyslové účely, odsavače prachu, stroje pro odsávání mlhovin, stroje pro odsávání svařovacího kouře, stojany strojů, stoly pro stroje, výrobky strojírenské metalurgie; (35) zprostředkovatelská činnost v oblasti obchodu s obráběcími stroji a jejich příslušenstvím, zprostředkovatelská činnost v oblasti prodeje obráběcích strojů a technologií, manažerské a konzultační služby v oblasti prodeje obráběcích strojů a výrobních technologií, propagační, reklamní a inzertní činnost, rozšiřování a zaslání reklamních materiálů, především periodických a neperiodických publikací a tiskovin; (42) vývoj software, počítačové služby v oblasti vývoje a výroby obráběcích strojů a technologií, technicko-poradenské, analytické, projekční a konzultační služby v oblasti vývoje a výroby obráběcích strojů a technologií.
(511) 7, 35, 42
(210) O-466842

(111) **308201**
(220) 02.06.2009
(151) 06.10.2009
(540)

VENCLOVSKY.COM

(591) Barevná
(730) **Venclovský Pavel Ing.**, Helfertova 509/7c, Brno, Černá Pole, 61300, CZ
(510) (41) provozování autoškoly, výuka v oblasti silničního provozu.
(511) 41
(210) O-468375

(111) **309058**
(220) 09.07.2009
(151) 02.12.2009
(540)



(730) **MACH TRADE s.r.o.**, Podnikatelská 565, Praha 9, Běchovice, 19011, CZ
(740) Mgr. Ladislav Sudík, Polní 293, Letohrad, 56151
(510) (7) obráběcí stroje, linky z těchto strojů, řídicí systémy k těmto strojům, náhradní díly a příslušenství k těmto strojům, manipulační zařízení, nástroje jako součást strojů, nástroje řezné, drážkovací, obráběcí, upichovací, dělicí, frézovací a vrtací a jejich součásti pro použití v obráběcích strojích, čisticí zařízení vysokotlaké, odlučovače oleje, odsávací stroje pro průmyslové účely, odsavače prachu, stroje pro odsávání mlhovin, stroje pro odsávání svařovacího kouře, stojany strojů, stoly pro stroje, výrobky strojírenské metalurgie v rámci této třídy; (35) zprostředkovatelská činnost v oblasti obchodu s obráběcími stroji a s jejich příslušenstvím, zprostředkovatelská činnost v oblasti prodeje obráběcích strojů a technologií, manažerské a konzultační služby v oblasti prodeje obráběcích strojů a výrobních technologií, propagační, reklamní a inzertní činnost, rozšiřování a zaslání reklamních materiálů, především periodických a neperiodických publikací a tiskovin; (42) vývoj software, počítačové služby v oblasti vývoje a výroby obráběcích strojů a technologií, technicko-poradenské, analytické, projekční a konzultační služby v oblasti vývoje a výroby obráběcích strojů a technologií
(511) 7, 35, 42
(210) O-469353

(111) **310243**
(220) 25.08.2009
(151) 26.01.2010
(540)



(591) Barevná
(730) **Ing. Ivana Veselá**, Musilova 335, Praha 4, 14900, CZ
(740) **DANĚK & PARTNERS** Advokátní a patentová kancelář, Ing. Vilém Daněk Ph.D., LL.M., Vinohradská 17, Praha 2, 12000
(510) (31) bílkoviny pro zvířata, dobytek (potrava pro -), domácí zvířata (pískový papír pro -, stelivo), domácí zvířata (vonný písek pro -, stelivo), hospodářská zvířata, hospodářské zvířectvo (přípravky na výkrm -), chovatelské, péstitelské produkty, krmiva suchá pro zvířata, krmivo (přísady do -), ne pro lékařské účely, krmné směsi na výkrm hospodářských zvířat, nápoje pro domácí zvířata, pochoutky a odměny ke žvýkání pro zvířata, potrava pro domácí zvířata, potrava pro ptactvo, potrava pro zvířata, přípravky posilující pro zvířata, psí suchary, stelivo (výrobky pro zvířata), živá zvířata; (41) provozování zoologických zahrad, zvířata (cvičení -); (44) chov zvířat, péče o čistotu domácích zvířat, úprava (česání) zvířat,

veterinární pomoc, zvířata (upravování), zvířata chovaná v domácnosti (péče o čistotu).
(511) 31, 41, 44
(210) O-470348

(111) **310444**
(220) 26.08.2009
(151) 02.02.2010
(540)



(591) Barevná
(730) **PRACHÁRNA autoprodej s.r.o.**, Staré Nechanice 3, Nechanice, 50315, CZ
(740) **DANĚK & PARTNERS** Advokátní a patentová kancelář, Ing. Dr. Vilém Daněk Ph.D., LL.M., patentový zástupce, Vinohradská 17, Praha 2, 12000
(510) (12) automobily, včetně náhradních dílů zahrnutých v této třídě; (37) opravy automobilů, údržba a opravy motorových vozidel, čištění automobilů; (43) hostinská činnost, ubytovací činnost.
(511) 12, 37, 43
(210) O-470364

(111) **331977**
(220) 27.08.2009
(151) 18.06.2013
(540)

imitace betonu

(730) **Němec s.r.o.**, V Štíhlách 2031/12, Praha 4, Krč, 14200, CZ
(740) **DANĚK & PARTNERS** Advokátní a patentová kancelář, Ing. Dr. Vilém Daněk Ph.D., LL.M., patentový zástupce, Vinohradská 17, Praha 2, 12000
(510) (19) stěrky; (35) zajištění stavebního povolení a dotací; (37) stavební činnost - povrchové úpravy stěn interiérů a exteriérů, revize zařízení, stavební dozor, stavební sanace, zprostředkovatelská činnost v oblasti stavebnictví, odborná pomoc při stavbách, rekonstrukcích rodinných domů a panelových domů, služby topenářské, vodoinstalační a služby spočívající v montáži, opravách, revizích, rekonstrukci a periodických zkouškách a zkouškách vyhrazených tlakových a topných zařízení, montáž, opravy, revize a zkoušky vyhrazených topných elektrických a plynových zařízení, odstraňování vodních usazenin z topných soustav a chladicích zařízení, zámečnictví spadající do této třídy, montáž a oprava elektrických zařízení, instalace a opravy elektronických strojů a přístrojů, kominické služby, oprava a montáž měřidel, montáž a opravy výtahů, instalace a opravy telefonů, čištění kominů, čištění oken, čištění ulic, provozování a služby autoopraven a autoservisů, jako jsou údržba a opravy motorových vozidel, antikorozní nátěry pro vozidla, čištění, leštění a mytí automobilů a jiných dopravních prostředků, obnova použitých nebo částečně zničených motorů a strojů, vulkanizace a protektorování pneumatik, pronájem a půjčování stavebních, dopravních a dalších strojů, jako jsou bagry, rypadla, buldozery, jeřáby, silniční zametací stroje, čisticí stroje, opravy pump a čerpadel, deratizace, dezinfekce, hubení škůdců (ne pro zemědělské účely), asfaltování, cestářství (dláždění), důlní těžba, hornictví, povrchová těžba, vrtání studní, služby prádelny a mandlů jako je čištění, praní, žehlení a mandlování šatstva, chemické čištění, údržba, čištění a opravy kožesin, kůže a oděvů z nich, opravy šatstva a obuvi, restaurování nábytku, umělecká truhlářská výroba a opravy, čalounění a čalounické opravy, opravy fotografických přístrojů, opravy hodin, údržba a opravy trezorů, ostření a broušení noží, opravy deštníků, technické kontroly vozidel; (42) vývoj a výzkum nových výrobků, zkoušky materiálů, inženýrské práce (expertizy), architektura, architektonické poradenství, plánování městské výstavby, projekce (stavební), projektová činnost, studie technických projektů, expertizy, analýzy a výzkum fyzikální, chemický, biologický výzkum,

bakteriologický výzkum, geodézie, geologické expertizy, geologický průzkum a výzkum, grafický design, design průmyslový, umělecký design, oděvní návrhářství, dárkové balení, navrhování obalů, zkoušení textilu, počítačové programování, tvorba software, instalace, aktualizace a kopírování počítačových programů, pronájem počítačového software, výroba, správa a hosting webových stránek (pro třetí osoby), obnova počítačových dat, pronájem počítačů, tvorba a analýza počítačových systémů, poradenské služby v oblasti počítačového hardware, přenos dat nebo dokumentů z fyzických nosičů na elektronické nosiče, převod dat a

počítačových programů (ne fyzický), kalibrování (měření), kontrola kvality, inženýrské práce (expertizy), analýzy těžby ropných polí, výzkum v oblasti kosmetiky, výzkum v oboru strojírenství, ověřování pravosti uměleckých děl, poradenství o ochraně životního prostředí, meteorologické informace.

(511) 19, 35, 37, 42

(210) O-470419

Zániky ochranných známek uplynutím doby platnosti

Kapitola obsahuje údaje o ochranných známkách, které zanikly uplynutím doby platnosti podle ustanovení § 29 odst. 1 zákona č. 441/2003 Sb.

Číslo zápisu (111)	Datum zániku (141)	Číslo zápisu (111)	Datum zániku (141)	Číslo zápisu (111)	Datum zániku (141)	Číslo zápisu (111)	Datum zániku (141)
98110	05.02.2018	219642	13.02.2018	298821	15.02.2018	299521	14.02.2018
98991	16.02.2018	220195	03.02.2018	298822	15.02.2018	299524	14.02.2018
100955	05.02.2018	220203	06.02.2018	298823	15.02.2018	299525	14.02.2018
157999	16.02.2018	220210	16.02.2018	298824	15.02.2018	299527	14.02.2018
158007	07.02.2018	220810	05.02.2018	298826	15.02.2018	299700	04.02.2018
158008	07.02.2018	221255	05.02.2018	298828	15.02.2018	299701	04.02.2018
158174	13.02.2018	221258	12.02.2018	298829	15.02.2018	299702	05.02.2018
158213	12.02.2018	221650	16.02.2018	298934	04.02.2018	299704	14.02.2018
163627	09.02.2018	221651	16.02.2018	298935	05.02.2018	299705	14.02.2018
163877	13.02.2018	221652	16.02.2018	298936	05.02.2018	299850	06.02.2018
163957	15.02.2018	222591	12.02.2018	298939	06.02.2018	299853	07.02.2018
167202	05.02.2018	223676	03.02.2018	298940	06.02.2018	299971	04.02.2018
213648	10.02.2018	225330	06.02.2018	298941	06.02.2018	299972	04.02.2018
213649	10.02.2018	226503	04.02.2018	298942	06.02.2018	299973	07.02.2018
214297	04.02.2018	298388	06.02.2018	298943	06.02.2018	299974	07.02.2018
214318	16.02.2018	298538	05.02.2018	298947	11.02.2018	299975	11.02.2018
214319	16.02.2018	298543	12.02.2018	298953	13.02.2018	300100	11.02.2018
214320	16.02.2018	298544	12.02.2018	298956	15.02.2018	300101	11.02.2018
214734	11.02.2018	298545	15.02.2018	299053	11.02.2018	300102	11.02.2018
214738	13.02.2018	298620	04.02.2018	299062	06.02.2018	300103	12.02.2018
214739	13.02.2018	298623	04.02.2018	299063	06.02.2018	300104	13.02.2018
214741	13.02.2018	298624	04.02.2018	299064	06.02.2018	300203	04.02.2018
214742	13.02.2018	298625	04.02.2018	299069	10.02.2018	300204	04.02.2018
216647	05.02.2018	298626	04.02.2018	299074	12.02.2018	300205	04.02.2018
216653	05.02.2018	298627	05.02.2018	299075	13.02.2018	300206	05.02.2018
216659	06.02.2018	298628	06.02.2018	299077	13.02.2018	300207	05.02.2018
216660	06.02.2018	298630	06.02.2018	299079	14.02.2018	300209	06.02.2018
216661	06.02.2018	298631	06.02.2018	299181	06.02.2018	300213	12.02.2018
216663	06.02.2018	298632	08.02.2018	299184	07.02.2018	300215	13.02.2018
216664	06.02.2018	298639	12.02.2018	299185	07.02.2018	300216	15.02.2018
217350	10.02.2018	298640	12.02.2018	299186	08.02.2018	300356	04.02.2018
217351	11.02.2018	298641	12.02.2018	299188	13.02.2018	300357	04.02.2018
217352	11.02.2018	298642	12.02.2018	299189	13.02.2018	300358	04.02.2018
217362	13.02.2018	298643	12.02.2018	299190	13.02.2018	300359	04.02.2018
217365	13.02.2018	298644	12.02.2018	299193	15.02.2018	300360	07.02.2018
217967	04.02.2018	298645	12.02.2018	299195	15.02.2018	300362	11.02.2018
218417	05.02.2018	298649	14.02.2018	299327	04.02.2018	300507	07.02.2018
218420	06.02.2018	298651	15.02.2018	299330	06.02.2018	300509	13.02.2018
218422	10.02.2018	298804	05.02.2018	299331	06.02.2018	300510	13.02.2018
218428	10.02.2018	298805	05.02.2018	299336	08.02.2018	300511	14.02.2018
218430	11.02.2018	298806	06.02.2018	299337	10.02.2018	300712	13.02.2018
218899	09.02.2018	298808	08.02.2018	299338	11.02.2018	300843	11.02.2018
218915	16.02.2018	298809	08.02.2018	299340	13.02.2018	300960	11.02.2018
218916	16.02.2018	298813	11.02.2018	299341	13.02.2018	300961	11.02.2018
219621	06.02.2018	298815	12.02.2018	299343	14.02.2018	301096	13.02.2018
219630	11.02.2018	298816	13.02.2018	299344	14.02.2018	301097	15.02.2018
219633	11.02.2018	298817	13.02.2018	299345	14.02.2018	301229	11.02.2018
219639	12.02.2018	298818	13.02.2018	299514	06.02.2018	301499	06.02.2018
219640	13.02.2018	298820	14.02.2018	299517	10.02.2018	301500	07.02.2018

Číslo zápisu (111)	Datum zániku (141)
301501	07.02.2018
301502	07.02.2018
301503	07.02.2018
301504	07.02.2018
301801	07.02.2018
302081	04.02.2018
302084	14.02.2018
302208	13.02.2018

Číslo zápisu (111)	Datum zániku (141)
302338	13.02.2018
302604	11.02.2018
302605	11.02.2018
302769	04.02.2018
302773	16.02.2018
303395	04.02.2018
303403	04.02.2018
303404	04.02.2018

Číslo zápisu (111)	Datum zániku (141)
304099	14.02.2018
304266	07.02.2018
304267	13.02.2018
304541	13.02.2018
304542	13.02.2018
304996	06.02.2018
304997	06.02.2018
305839	04.02.2018

Číslo zápisu (111)	Datum zániku (141)
306306	11.02.2018
307696	13.02.2018
308117	08.02.2018
308341	12.02.2018
314753	11.02.2018
322448	04.02.2018
324046	13.02.2018

Změny vlastníků ochranných známek

Kapitola obsahuje údaje o ochranných známkách, které byly převedeny nebo přešly ve smyslu ustanovení § 15 odst. 1, 2 a § 16 zákona č. 441/2003 Sb. na jiného vlastníka v rozsahu všech zapsaných výrobků nebo služeb.

Číslo zápisu (111)	Dřívější vlastník (770)	Nynější vlastník (730)	S účinností od (580)
176017	Zarivnij Nikolaj, Bořivojova 353/10, Olomouc, 77900, CZ	Zarivnij Alexandr Ing., Na vlčinci 72/1, Olomouc, Klášterní Hradisko, 77900, CZ	03.09.2018
211526	Wal-Mart Stores, Inc., 702 S.W. 8th Street, Bentonville, AR, US	Walmart Apollo, LLC, 702 S.W. 8th Street, Bentonville, AR, US	03.09.2018
211527	Wal-Mart Stores, Inc., 702 S.W. 8th Street, Bentonville, AR, US	Walmart Apollo, LLC, 702 S.W. 8th Street, Bentonville, AR, US	03.09.2018
216436	Pražák Martin Mgr., Krajinská 33/5, České Budějovice, 37001, CZ	Pražák Martin, Nová 1992/28, České Budějovice, 37001, CZ	04.09.2018
220994	VÝSTAVIŠTĚ KROMĚŘÍŽ s.r.o., K Výstavišti 4069/8, Kroměříž, 76701, CZ	SLEZAN HOLDING a.s., Václavská 316/12, Praha 2, Nové Město, 12000, CZ	31.08.2018
222736	VÝSTAVIŠTĚ KROMĚŘÍŽ s.r.o., K Výstavišti 4069/8, Kroměříž, 76701, CZ	SLEZAN HOLDING a.s., Václavská 316/12, Praha 2, Nové Město, 12000, CZ	31.08.2018
229215	Vladimír Másilko - INSTAMA, Na Zvoničce 1145/11A, Praha 4, 14700, CZ	INSTAMA, s.r.o., Dolnokrčská 2019/43, Praha 4, Krč, 14200, CZ	31.08.2018
231236	Pražák Martin Mgr., Krajinská 33/5, České Budějovice, 37001, CZ	Pražák Martin, Nová 1992/28, České Budějovice, 37001, CZ	04.09.2018
233899	CONTIPRO GROUP s. r. o., Dolní Dobrouč 401, Dolní Dobrouč, 56102, CZ	Contipro Pharma a.s., č. p. 401, Dolní Dobrouč, 56102, CZ	04.09.2018
243011	Contipro Biotech s.r.o., Dolní Dobrouč 401, Dolní Dobrouč, 56102, CZ	Contipro Pharma a.s., č. p. 401, Dolní Dobrouč, 56102, CZ	04.09.2018
244907	Contipro Biotech s.r.o., Dolní Dobrouč 401, Dolní Dobrouč, 56102, CZ	Contipro Pharma a.s., č. p. 401, Dolní Dobrouč, 56102, CZ	04.09.2018
250906	ROCHER CONSULTING LIMITED, Totalserve Trust Company Limited, Trust Offices, 197 Main Street, Road Town, Tortola, VG	Berounská realitní spol. s r.o., U Habrovky 247/11, Praha 4, Krč, 14000, CZ	03.09.2018
251941	Ticketpro Technologies, a.s., Klimentská 1515/22, Praha 1, 11000, CZ	Ticketmaster Česká republika, a.s., Jungmannova 730/2, Praha 1, Nové Město, 11000, CZ	03.09.2018
256699	Folber Štěpán Ing., svěřenecký správce "FOLBER, soukromý svěřenecký fond", Klenovická 186/3, Praha 4 - Pisnice, 14200, CZ	FOLBER stavební s.r.o., Klenovická 186/3, Praha 4, Pisnice, 14200, CZ	04.09.2018
262991	Folber Štěpán Ing., svěřenecký správce "FOLBER, soukromý svěřenecký fond", Klenovická 186/3, Praha 4 - Pisnice, 14200, CZ	FOLBER stavební s.r.o., Klenovická 186/3, Praha 4, Pisnice, 14200, CZ	04.09.2018
271215	PARK HOLIDAY, spol. s r.o., Květnového povstání 194, Praha 10 Benice, 10300, CZ	PARK HOLIDAY a.s., Květnového povstání 194, Praha 10, Benice, 10300, CZ	04.09.2018
273654	Contipro Group, s. r. o., Dolní Dobrouč 401, Dolní Dobrouč, 56102, CZ	Contipro Pharma a.s., č. p. 401, Dolní Dobrouč, 56102, CZ	04.09.2018
275725	Elektrotechnická asociace České republiky, Doudlebská, Polygon House 1699/5, Praha 4, 14000, CZ	ASEKOL a.s., Československého exilu 2062/8, Praha 4, 14300, CZ	03.09.2018
283576	Pražák Martin Mgr., Krajinská 33/5, České Budějovice, 37001, CZ	Pražák Martin, Nová 1992/28, České Budějovice, 37001, CZ	04.09.2018
283577	Pražák Martin Mgr., Krajinská 33/5, České Budějovice, 37001, CZ	Pražák Martin, Nová 1992/28, České Budějovice, 37001, CZ	04.09.2018
291447	Mgr. Martin Pražák, Krajinská 33/5, České Budějovice, 37001, CZ	Pražák Martin, Nová 1992/28, České Budějovice, 37001, CZ	04.09.2018
294132	PARK HOLIDAY, spol. s r.o., Květnového povstání 194, Praha 10 - Benice, 10300, CZ	PARK HOLIDAY a.s., Květnového povstání 194, Praha 10, Benice, 10300, CZ	04.09.2018
294133	PARK HOLIDAY, spol. s r.o., Květnového povstání 194, Praha 10 - Benice, 10300, CZ	PARK HOLIDAY a.s., Květnového povstání 194, Praha 10, Benice, 10300, CZ	04.09.2018
297011	FINE TECH s.r.o., Branická 514/140, Praha 4, 14700, CZ	Pražská vydavatelská společnost, s.r.o., Olšanská 54/3, Praha 3, Žižkov, 13000, CZ	04.09.2018
298559	Pražák Martin Mgr., Krajinská 33/5, České Budějovice, 37001, CZ	Pražák Martin, Nová 1992/28, České Budějovice, 37001, CZ	04.09.2018
299855	Pražák Martin Mgr., Krajinská 33/5, České Budějovice, 37001, CZ	Pražák Martin, Nová 1992/28, České Budějovice, 37001, CZ	04.09.2018
303484	Elektrotechnická asociace České republiky, Zelený pruh 95/97, Praha 4, Braník, 14000, CZ	ASEKOL a.s., Československého exilu 2062/8, Praha 4, 14300, CZ	03.09.2018

Číslo zápisu (111)	Dřívější vlastník (770)	Nynější vlastník (730)	S účinností od (580)
303485	Elektrotechnická asociace České republiky, Zelený pruh 95/97, Praha 4, Braník, 14000, CZ	ASEKOL a.s., Československého exilu 2062/8, Praha 4, 14300, CZ	03.09.2018
304106	Jana Sirotová, PhDr., Biskupcova 30, Praha 3, 13011, CZ	WATCH STAR MEDIA s.r.o., Biskupcova 1870/30, Praha 3, Žižkov, 13000, CZ	04.09.2018
304130	BENET HOLDING s.r.o., Do Čertous 2622/14, Praha 9, Horní Počernice, 19300, CZ	BENET AUTOMOTIVE s.r.o., Chobotecká 365, Mladá Boleslav, Čejetice, 29301, CZ	04.09.2018
305119	Fine Tech s.r.o., Branická 140/514, Praha 4, 14700, CZ	Pražská vydavatelská společnost, s.r.o., Olšanská 54/3, Praha 3, Žižkov, 13000, CZ	04.09.2018
312826	ATEMI, s.r.o., Velvarská 45, Praha 6, 16000, CZ	ATV CZ, s.r.o., Velvarská 1626/45, Praha 6, Dejvice, 16000, CZ	31.08.2018
314742	Pražák Martin Mgr., Krajinská 33/5, České Budějovice, 37001, CZ	Pražák Martin, Nová 1992/28, České Budějovice, 37001, CZ	04.09.2018
319249	Pražák Martin Mgr., Krajinská 33/5, České Budějovice, 37001, CZ	Pražák Martin, Nová 1992/28, České Budějovice, 37001, CZ	04.09.2018
327394	FINE LINE SERVICES LIMITED, Suites 41/42, Victoria House, 26 Main Street, Gibraltar, GI	AS 4finance, Lielirbes iela 17A-8, Riga, LV	29.08.2018
329076	Contipro Group s.r.o., Dolní Dobrouč 401, Dolní Dobrouč, 56102, CZ	Contipro Pharma a.s., č. p. 401, Dolní Dobrouč, 56102, CZ	04.09.2018
334576	Pražák Martin Mgr., Krajinská 33/5, České Budějovice, 37701, CZ	Pražák Martin, Nová 1992/28, České Budějovice, 37001, CZ	04.09.2018
339339	Šejna Martin, S.K. Neumanna 14, Praha 8, 18000, CZ	Pivovar Prachatice a.s., Hellichova 632/11b, Praha 1, Malá Strana, 11800, CZ	29.08.2018
354432	Zámek Evžen Mgr. Ing., Bezručova 1575/3, Jihlava, 58601, CZ	Telčský pivovar s.r.o., Myslibořská 355, Telč, Štěpnice, 58856, CZ	03.09.2018
357849	Folber Štěpán Ing., svěřenský správce "FOLBER, soukromý svěřenský fond", Klenovická 186/3, Praha 4 - Pisnice, 14200, CZ	FOLBER stavební s.r.o., Klenovická 186/3, Praha 4, Pisnice, 14200, CZ	04.09.2018
358987	Zarivnij Nikolaj, Bořivojova 353/10, Olomouc, 77900, CZ	Zarivnij Alexandr Ing., Na vlčinci 72/1, Olomouc, Klášterní Hradisko, 77900, CZ	03.09.2018

Změny v údajích o vlastnících ochranných známek

Kapitola obsahuje ochranné známky, u kterých byla v rejstříku ochranných známek vyznačena změna v údajích o vlastnících ve smyslu ustanovení § 27 odst. 2 a 7 zákona č. 441/2003 Sb.

Číslo zápisu (111)	Vlastník (730)	S účinností od (580)
197723	EKOFAS spol. s r.o., Tavičská 226/7, Ostrava, Vítkovice, 70300, CZ	30.08.2018
213518	Mitáček Milan, Okružní 988, Orlová, Lutyně, 73514, CZ	03.09.2018
213519	Mitáček Milan, Okružní 988, Orlová, Lutyně, 73514, CZ	03.09.2018
220980	Mitáček Milan, Okružní 988, Orlová, Lutyně, 73514, CZ	03.09.2018
222738	Nakladatelství CORONA s.r.o., Hyberská 1009/24, Praha 1, Nové Město, 11000, CZ	31.08.2018
233899	Contipro a. s., č. p. 401, Dolní Dobrouč, 56102, CZ	04.09.2018
236531	Mitáček Milan, Okružní 988, Orlová, Lutyně, 73514, CZ	03.09.2018
243011	Contipro a. s., č. p. 401, Dolní Dobrouč, 56102, CZ	04.09.2018
244907	Contipro a. s., č. p. 401, Dolní Dobrouč, 56102, CZ	04.09.2018
269321	Tauer Group a.s., Milady Horákové 357/4, Svitavy, Předměstí, 56802, CZ	03.09.2018
269996	Tauer Group a.s., Milady Horákové 357/4, Svitavy, Předměstí, 56802, CZ	03.09.2018
273654	Contipro a. s., č. p. 401, Dolní Dobrouč, 56102, CZ	04.09.2018
275059	Tauer Group a.s., Milady Horákové 357/4, Svitavy, Předměstí, 56802, CZ	03.09.2018
275060	Tauer Group a.s., Milady Horákové 357/4, Svitavy, Předměstí, 56802, CZ	03.09.2018
276809	Tauer Group a.s., Milady Horákové 357/4, Svitavy, Předměstí, 56802, CZ	03.09.2018
276810	Tauer Group a.s., Milady Horákové 357/4, Svitavy, Předměstí, 56802, CZ	03.09.2018
298992	Tauer Group a.s., Milady Horákové 357/4, Svitavy, Předměstí, 56802, CZ	03.09.2018
302994	GRD servis, s.r.o., Lazaretní 1/7, Brno, Zábřovice, 61500, CZ	03.09.2018
303300	Lidl Stiftung & Co. KG, Stiftsbergstrasse 1, 74172 Neckarsulm, DE	30.08.2018
303621	Cvrček Leoš, Kyšická 80, Letkov, 32600, CZ	30.08.2018
308201	Venclovský Pavel Ing., Helfertova 509/7c, Brno, Černá Pole, 61300, CZ	04.09.2018
321004	Mamma HELP, z. s., Koněvova 2442/150, Praha 3, Žižkov, 13000, CZ	03.09.2018
329076	Contipro a. s., č. p. 401, Dolní Dobrouč, 56102, CZ	04.09.2018
349196	Vlčková Markéta Ing., Dolní Domaslavice 329, Dolní Domaslavice, 73938, CZ	29.08.2018
349196	Vlček Michal Ing., Dolní Domaslavice 329, Dolní Domaslavice, 73938, CZ	29.08.2018

Ostatní rozhodné údaje a úřední opravy

Kapitola zahrnuje zejména přetřídění seznamu výrobků a služeb v návaznosti na mezinárodní zápis, opravu chyb ve formulaci, přepisů a zjevných nesprávností za účelem uvedení do souladu se skutečností. V této kapitole jsou zveřejňovány jen takové údaje, které nemohou být zveřejněny spolu se zveřejněním přihlášky nebo se zápisem ochranné známky. Dále kapitola obsahuje důležitá úřední sdělení.

(97) **EP 2056088**

Udělení Evropského patentu č. 2056088 ze dne 22.8.2018 bylo Evropským patentovým úřadem zrušeno.

(97) **EP 2106648**

Udělení Evropského patentu č. 2106648 ze dne 8.8.2018 bylo Evropským patentovým úřadem zrušeno.

(97) **EP 2207411**

Udělení Evropského patentu č. 2207411 ze dne 15.8.2018 bylo Evropským patentovým úřadem zrušeno.

(97) **EP 3151652**

Udělení Evropského patentu č. 3151652 ze dne 15.8.2018 bylo Evropským patentovým úřadem zrušeno.
