

Číselné INID kódy pro označování bibliografických dat technických řešení

INID Codes for the identification of bibliographic data of technical solutions

(Standard WIPO ST. 9 a ST. 80)

(11)	číslo patentu/zápisu/osvědčení	(11)	Number of the patent/registration/certification
(15)	datum zápisu průmyslového vzoru	(15)	Industrial design registration date
(21)	číslo přihlášky/žádosti	(21)	Application number
(22)	datum podání přihlášky/žádosti	(22)	Date of application filling
(23)	údaje o výstavní prioritě	(23)	Exhibition priority data
(28)	počet průmyslových vzorů	(28)	Number of industrial designs included in the application
(31)	číslo prioritní přihlášky	(31)	Number of priority application
(32)	datum podání prioritní přihlášky	(32)	Filing date of priority application
(33)	země priority	(33)	Priority country
(40)	datum zveřejnění přihlášky vynálezu	(40)	Date of publication of patent application
(45)	datum zveřejnění zapsaného průmyslového vzoru	(45)	Publication date of the registered industrial design
(47)	datum zveřejnění udělení patentu a zápisu užitého vzoru, datum zápisu užitého vzoru, datum oznámení udělení evropského patentu v Evropském patentovém věstníku	(47)	Publication date of patent granting and publication date of utility model registration, registration date of utility model, publication date of European patent granting in the European patent bulletin
(51)	mezinárodní patentové třídění/Locarnské třídění průmyslových vzorů	(51)	International Patent Classification/ Locarno Classification for Industrial Designs
(54)	Název	(54)	Title
(55)	vyobrazení průmyslového vzoru	(55)	Reproduction of the industrial design
(57)	Anotace	(57)	Abstract
(68)	číslo základního patentu	(68)	Number of the basic patent
(71)	označení přihlašovatele/žadatele	(71)	Applicant
(72)	označení původce	(72)	Inventor
(73)	označení majitele/vlastníka	(73)	Owner
(74)	označení zástupce	(74)	Attorney's name and address
(86)	číslo mezinárodní přihlášky	(86)	International application number
(87)	číslo mezinárodního zveřejnění	(87)	International publication number
(92)	datum a číslo první registrace přípravku pro Českou republiku	(92)	Date and number(s) of the first authorization to market the product in the CZ
(93)	datum, číslo a země první registrace přípravku v rámci Společenství	(93)	Date, number(s) and country of the first authorization to market the product in the EEC
(94)	doba platnosti osvědčení	(94)	Term of certification validity
(95)	označení a typ přípravku	(95)	Name of the product and product type
(96)	datum podání a číslo evropské patentové přihlášky	(96)	European patent application filing date and number
(97)	datum zveřejnění a číslo zveřejnění evropské patentové přihlášky v Evropském patentovém věstníku	(97)	European patent application publication date and publication number in the European patent bulletin

Číselné INID kódy pro označování bibliografických dat ochranných známek

INID codes and minimum required for the identification of bibliographic data relating to marks

(Standard WIPO ST.60)

(111)	Číslo zápisu ochranné známky (registrace)	(111)	Number of registration
(151)	Datum zápisu ochranné známky	(151)	Date of the registration
(210)	Číslo přihlášky ochranné známky (spisu)	(210)	Number of the application
(220)	Datum podání přihlášky	(220)	Date of filing of the application
(320)	Datum vzniku práva přednosti	(320)	Date of the first application
(442)	Datum zveřejnění přihlášky po průzkumu	(442)	Date of the publication of the examined application
(450)	Datum zveřejnění zápisu ochranné známky ve Věstníku	(450)	Date of publication of the registration
(510)	Seznam výrobků a služeb	(510)	List of goods and/or services
(511)	Číslo třídy výrobků a služeb	(511)	Number of the class of goods and/or services
(526)	Omezení rozsahu ochrany o prvek	(526)	Disclaimer
(540)	Znění nebo vyobrazení ochranné známky	(540)	Reproduction of the mark
(551)	Kolektivní ochranná známka	(551)	Collective mark
(554)	Prostorová ochranná známka	(554)	Three-dimensional mark
(558)	Ochranná známka tvořená pouze barvou nebo kombinací barev	(558)	Mark consisting exclusively of one or several colours
(580)	Datum zápisu jakékoliv transakce v souvislosti s přihláškou nebo zápisem ochranné známky do rejstříku, např. změna majitele, změna jména nebo adresy, vzdání se práv k ochranné známce atd. (účinnost)	(580)	Date of recording of any kind of transaction in respect of applications or registrations (e.g. change in ownership, change in name or address, renunciation, termination of protection)
(591)	Údaje o barevnosti ochranné známky	(591)	Information concerning colour claimed
(730)	Přihlašovatel/vlastník ochranné známky	(730)	The applicant or the holder of the mark
(740)	Zástupce	(740)	Name and address of the representative
(770)	Jméno a adresa dřívějšího přihlašovatele nebo vlastníka (v případě změny vlastnictví)	(770)	Name and address of the previous applicant or holder (in case of change in ownership)
(791)	Jméno a adresa nabyvatele licence	(791)	Name and address of the licensee
(793)	Podmínky a omezení licence	(793)	Indication of conditions and/or restrictions under the license
(800)	Mezinárodní zápis ochranné známky	(800)	International registration

Kódy pro kódování záhlaví oznámení publikovaných ve Věstníku

(Standard WIPO ST. 17)

BB9A	zveřejněné přihlášky vynálezů	MK1K	zánik užitého vzoru uplynutím doby platnosti
FG1K	zapsané užité vzory	MK4A	zánik patentů uplynutím doby platnosti
FG4A	udělené patenty	MK4F	zánik autorských osvědčení uplynutím doby platnosti
FG4Q	zapsané průmyslové vzory	MK4Q	zánik průmyslového vzoru uplynutím doby ochrany
LD3K	částečný výmaz užitého vzoru	MM4A	zánik patentů pro nezaplacení ročních poplatků
LD4Q	částečný výmaz průmyslového vzoru	MM4F	zánik autorských osvědčení pro nezaplacení ročních poplatků
MA4A	zánik patentů vzdáním se	ND1K	prodloužení platnosti užitého vzoru
MA4F	zánik autorských osvědčení vzdáním se	ND4Q	obnova doby ochrany průmyslového vzoru
MC3K	výmaz užitého vzoru	PA4A	změna autorského osvědčení na patent
MC4A	zrušení patentu	PC9A	změna dispozičního práva k vynálezu
MC4F	zrušení autorského osvědčení	PD1K	převod práv a ostatní změny majitelů užitého vzoru
MC4Q	výmaz průmyslového vzoru	PD4A	převod práv a ostatní změny majitelů patentů
MH1K	zánik užitého vzoru vzdáním se	PD4Q	převod práv a ostatní změny vlastníků průmyslových vzorů
MH4A	částečné zrušení patentu	QA9A	nabídka licence
MH4F	částečné zrušení autorského osvědčení	SB4A	zapsané patenty do rejstříku po odtajnění
MH4Q	zánik průmyslového vzoru vzdáním se	SB4F	zapsaná autorská osvědčení do rejstříku po odtajnění

Opravy Změny Různé

Opravy u přihlášek vynálezů s žádostí o udělení patentu

HA9A	jmenování vynálezce		
HB9A	oprava jmen	HG9A	oprava chyb v třídění
HC9A	změna jmen	HH9A	oprava nebo změna všeobecně
HD9A	oprava adres	HK9A	tiskové chyby v úředních věstnicích
HE9A	změna adres		
HF9A	oprava dat		

Opravy ochranných dokumentů

Patenty	autorská osvědčení	užité vzory	průmyslové vzory	
TA4A	TA4F	TA1K	TA4Q	jmenování vynálezce
TB4A	TB4F	TB1K	TB4Q	oprava jmen
TC4A	TC4F	TC1K	TC4Q	změna jmen
TD4A	TD4F	TD1K	TD4Q	oprava adres
TE4A	TE4F	TE1K	TE4Q	změna adres
TF4A	TF4F	TF1K	TF4Q	oprava dat
TG4A	TG4F	TG1K	TG4Q	oprava chyb v třídění
TH4A	TH4F	TH1K	TH4Q	oprava nebo změna všeobecně
TK9A	TK9F	TK1K	TK4Q	tiskové chyby v úřed. věstnicích

Kódy pro označování zemí a mezinárodních organizací použité ve věstníku

CA	Kanada
CH	Švýcarsko
CW	Curaçao
CZ	Česká republika
DE	Spolková republika Německo
ES	Španělsko
FR	Francie
GB	Velká Británie
HU	Maďarsko
JP	Japonsko
PL	Polsko
SK	Slovensko
TR	Turecko
TW	Tchaj-wan
US	Spojené státy americké

Kódy pro označování států USA použité ve věstníku

CA	California
DE	Delaware
GA	Georgia
NY	New York

BB9A

Zveřejněné přihlášky vynálezů - přehled podle čísel přihlášek

Dále uvedené přihlášky vynálezů byly zveřejněny dnem, uvedeným ve Věstníku podle zákona č. 527/1990 Sb., o vynálezech a zlepšovacích návrzích, ve znění pozdějších předpisů, a jsou k dispozici v patentové knihovně Úřadu průmyslového vlastnictví, Antonína Čermáka 2a, 160 68, Praha 6.

(21)	(51)	(21)	(51)
2016-788	<i>A 61 K 31/726</i> (2006.01)	2017-249	<i>B 60 B 39/02</i> (2006.01)
2017-13	<i>B 60 J 11/06</i> (2006.01)	2017-277	<i>B 29 C 53/48</i> (2006.01)
2017-14	<i>F 03 G 7/10</i> (2006.01)	2017-331	<i>C 12 N 1/12</i> (2006.01)
2017-15	<i>A 61 K 39/395</i> (2006.01)	2017-363	<i>C 02 F 1/62</i> (2006.01)
2017-20	<i>F 23 G 7/06</i> (2006.01)	2017-442	<i>G 01 N 29/24</i> (2006.01)

Zveřejněné přihlášky vynálezů - řazené podle MPT

(51)	<i>A61K 31/726</i> (2006.01)	(51)	<i>B29C 53/48</i> (2006.01)
	<i>A61K 31/728</i> (2006.01)		<i>B29C 53/52</i> (2006.01)
	<i>A61K 31/737</i> (2006.01)		<i>B29C 53/04</i> (2006.01)
	<i>A61K 38/01</i> (2006.01)		<i>B29C 65/70</i> (2006.01)
	<i>A61K 38/02</i> (2006.01)		<i>B29D 7/00</i> (2006.01)
	<i>A61K 31/195</i> (2006.01)		<i>B32B 37/10</i> (2006.01)
	<i>C08B 37/08</i> (2006.01)		<i>B32B 39/00</i> (2006.01)
	<i>C07K 1/12</i> (2006.01)	(21)	2017-277
	<i>C07C 211/00</i> (2006.01)	(71)	ASPARA s.r.o., Brno, CZ
(21)	2016-788	(72)	Krontorád Karel Ing., CSc., Brno, CZ
(71)	Vysoká škola chemicko-technologická v Praze, Praha 6, CZ	(54)	Způsob kontinuální výroby vrstvených tvarovek z tenkých ohebných materiálů a zařízení k provádění tohoto způsobu
	EcoFuel Laboratories s.r.o., Praha 9 - Libeň, CZ	(22)	17.05.2017
	RABBIT Trhový Štěpánov a.s., Trhový Štěpánov, CZ	(57)	Předmětem řešení je způsob kontinuální výroby vrstvených tvarovek z tenkých ohebných materiálů, jehož podstata spočívá v tom, že první odvíjený tenký ohebný materiál a alespoň jeden další odvíjený tenký ohebný materiál, mezi nimiž je nanášena vrstva spojovací hmoty, jsou k sobě přitlačeny průchodem horizontálními přítlačnými válci a následně tvarovány do požadovaného tvaru průchodem soustavou po sobě jdoucích dvojic přítlačných válců s osami válců postupně odkláněnými od horizontální roviny, nebo přikláněnými k horizontální rovinně, načež je vytvarovaný vrstvený tenký ohebný materiál tepelně vytvrzen průchodem vytvrzovací zónou. Dalším předmětem řešení je zařízení na kontinuální výrobu vrstvených tvarovek z tenkých ohebných materiálů, které obsahuje odvíjecí zařízení spodního tenkého ohebného materiálu a alespoň jedno odvíjecí zařízení dalšího tenkého ohebného materiálu se systémem pro nanášení spojovací hmoty, která jsou následována alespoň jedním pásovým dopravníkem s alespoň jedním přítlačným válcem pro vzájemné přitlačení tenkých ohebných materiálů, kde za pásovým dopravníkem je umístěna tvarovací soustava po sobě jdoucích dvojic přítlačných válců s osami dvojice přítlačných válců postupně odkláněnými od horizontální roviny, nebo přikláněnými k horizontální rovinně, za kterou je dále umístěn dopravník s vytvrzovací zónou.
(72)	Demnerová Kateřina prof. Ing., CSc., Praha 13, CZ	(74)	PatentEnter, Ing. Ivan Lukšiček, Koliště 13a, Brno, 60200
	Lovecká Petra doc. Ing., Ph.D., Praha 6, CZ	(51)	<i>B60B 39/02</i> (2006.01)
	Stiborová Hana Ing., Ph.D., Praha 6, CZ		<i>B60B 39/06</i> (2006.01)
	Kaštánek Petr Ing., Ph.D., Praha 2, CZ		<i>B62D 6/00</i> (2006.01)
	Kromusová Olga Ing., Praha 5, CZ		<i>B62D 105/00</i> (2006.01)
	Fulín Tomáš Ing., Divišov, CZ	(21)	2017-249
	Jandejsek Zdeněk Ing., CSc., Lohotky, CZ	(71)	Bělka Milan Mgr., Ostrava - Zábřeh, CZ
(54)	Využití zbytku po strojním oddělení drůbežního masa pro přípravu směsi obsahující bioaktivní látky		Zeman Rostislav Ing., Kopřivnice, CZ
(22)	13.12.2016		Jančura Radim, Bílovice nad Svitavou, CZ
(57)	Hlavním významem technického řešení je využití odpadu vzniklého v drůbežářském průmyslu po strojním oddělení drůbežního masa k přípravě směsi bioaktivních látek obsahující chondroitin sulfát, kyseliny hyaluronovou, nízkomolekulární peptidy a volné aminokyseliny. Výše zmíněný odpad obsahuje jednak zbytky chrupavek, které jsou bohatým zdrojem chondroitin sulfátu, dále pak kůži, která je bohatá na kyseliny hyaluronovou, chondroitin sulfát, kolagen, a současně obsahuje zbytky masa (bílkovin), které pak jsou zdrojem bioaktivních peptidů a aminokyselin vznikajících během hydrolyzy pomocí enzymů s proteolytickou aktivitou. Ve výsledném produktu je bohaté zastoupení uvedených bioaktivních komponentů. Výchozí surovina je odpadem, resp. vedlejším produktem průmyslové výroby a jako vstupní surovina tak představuje minimální finanční náklady. Na výsledný směsný produkt bioaktivních látek je zpracována v jednom kroku představujícím hydrolyzu jedním enzymem.	(72)	Bělka Milan Mgr., Ostrava - Zábřeh, CZ
(51)	<i>A61K 39/395</i> (2006.01)		Zeman Rostislav Ing., Kopřivnice, CZ
	<i>A61K 9/20</i> (2006.01)		Jančura Radim, Bílovice nad Svitavou, CZ
	<i>A61K 9/08</i> (2006.01)	(54)	Způsob řízení adheze vozidla
	<i>A61P 9/00</i> (2006.01)	(22)	04.05.2017
	<i>A61P 9/06</i> (2006.01)	(57)	Způsob řízení adheze vozidla na vozovce s proměnlivým stavem jejího povrchu, přičemž vozidlo je vybaveno automaticky řízeným posypovým zařízením obsahující akcelerometr (3), řídicí a vyhodnocovací modul (2) a
(21)	2017-15		
(71)	Kranz Vladimír Ing., Praha 4, CZ		
(72)	Kranz Vladimír Ing., Praha 4, CZ		
(54)	Použití monoklonálních protilátek inhibujících angiogenezi jako léčiv pro léčbu arytmií		
(22)	13.01.2017		
(57)	Řešení je využitelné ve farmacii, týká se nového použití již známých léčiv, monoklonálních protilátek inhibujících angiogenezi, především ranibizumabu a bevacizumabu jako léčiv pro léčbu arytmií.		

vlastní posypové zařízení (1), vyznačující se tím, že při brzdění vozidla jsou do řídicího a vyhodnocovacího modulu (2) přiváděna data o prokluzu kol současně s údaji z akcelerometru (3), na základě těchto dat je zjišťován aktuální stav vozovky, tento aktuální stav vozovky je řídicím a vyhodnocovacím modulem (2) vyhodnocen, přičemž je-li povrch vozovky vyhodnocen jako nežádoucím způsobem kluzký, dá řídicí a vyhodnocovací modul (2) pokyn k aktivaci posypového zařízení (1), které zahájí posyp pro zvýšení adheze kol, a pokud dále povrch vozovky nežádoucím způsobem kluzký není, předá akcelerometr (3) o tomto aktuálním stavu vozovky informaci řídicímu a vyhodnocovacímu modulu (2), který dá pokyn k deaktivaci posypového zařízení, automaticky řízené posypové zařízení (1), přičemž posypové zařízení (1) je blokováno při teplotě nad +3 stupně Celsia.

(74) Zdeněk Větrovský, Ukrajinská 1446/1, Ostrava - Poruba, 70800

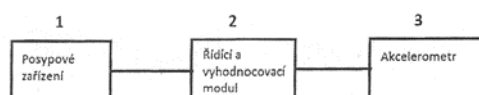

(51) **B60J 11/06** (2006.01)
B60R 13/04 (2006.01)

(21) **2017-13**

(71) BRANO a.s., Hradec nad Moravicí, CZ

(72) Sýkora Václav, Radkov, CZ

(54) **Zařízení pro ochranu hran dveří automobilu**

(22) 12.01.2017

(57) Zařízení pro ochranu hran dveří automobilu je tvořeno vyklápěcím mechanismem spojeným lankovým táhlem (5) s ovládacím mechanismem (1) uspořádaným ve dveřním pouzdře (3) a zahrnujícím převodní člen (10) uložený posuvně pro převod pohybu dveří (2) na posuv lankového táhla (5). První konec posuvného převodního členu (10) je opatřen tlačným prvkem (20), vystupujícím ze dveří (2) pro silový styk s pevnou karoserií (4). Mezi druhým koncem posuvného převodního členu (10) a dveřním pouzdrem (3) je uspořádána tlačná pružina (7). Podstata spočívá v tom, že tlačný prvek (20) dutého tvaru má stěnu (21) se dnem (23) a s otevřeným koncem (26), do kterého zasahuje první konec posuvného převodního členu (10) se stěnou (17) trubkového tvaru. Vnější strana stěny (17) posuvného převodního členu (10) a vnitřní strana stěny (21) tlačného prvku (20) jsou opatřeny západkovými ozubeními (19, 22) ve vzájemném záběru pro zasouvání převodního členu (10) do tlačného prvku (20) a proti vysouvání převodního členu (10) z tlačného prvku (20). V prvním konci posuvného převodního členu (10) je posuvně uložen rozpěrný prvek (30) opatřený upínacím tvarováním (35) pro uchycení jednoho konce aretační tyče (34), jejíž druhý konec prochází otvorem (24) ve dnu (23) tlačného prvku (20). Upínacím tvarováním (35) je vnitřní závit, radiální výstupek nebo zahloubení.

(74) FISCHER & PARTNER IP s.r.o., Na Hrobci 294/5, Praha 2, 12800

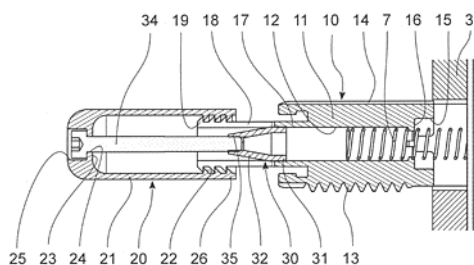

(51) **C02F 1/62** (2006.01)
C02F 1/64 (2006.01)
B01J 20/06 (2006.01)
B01J 20/34 (2006.01)
B09B 5/00 (2006.01)
C02F 1/28 (2006.01)
C02F 103/10 (2006.01)

(21) **2017-363**

(71) Centrum výzkumu Řež s.r.o., Husinec, Řež, CZ

(72) Rozumová Lucia Ing., Prešov 08005, SK

(54) **Způsob úpravy množství polutantů v důlních vodách a přípravek k provádění tohoto způsobu**

(22) 23.06.2017

(57) Vynález se týká způsobu úpravy množství polutantů v důlních vodách, při kterém se voda přivádí do nádrže, kde dochází k usazování nerozpuštěných látek, načež se přidávají flokulanty, následně se přidávají konvertorové kaly pro adsorpci manganu, kobaltu, niklu a dalších zvýšených polutantů v důlní vodě, bez přídavku neutralizačních a oxidačních činidel, načež důlní voda protéká do usazovací nádrže, kde se usazuje konvertorový kal a nerozpuštěné látky a následuje sekundární sedimentace pro odstranění zbytků nerozpuštěných látek a konvertorového kalu, poté se provede filtrace, kde důlní voda odtéká z usazovací nádrže přes filtry do hromadící nádrže a následně do recipientu. Dále se vynález týká přípravku pro provádění tohoto způsobu, který je tvořen konvertorovým kalem, který obsahuje matici oxidů železa, uhlíku, uhličitanu vápenatého a elementárního železa s velkým specifickým povrchem s mezoporézní strukturou.

(74) Ing. Jaroslav Novotný, Římská 2135/45, Praha 2, Vinohrady, 12000

(51) **C12N 1/12** (2006.01)

C12P 7/64 (2006.01)

C12R 1/89 (2006.01)

(21) **2017-331**

(71) Mikrobiologický ústav AV ČR v. v. i., Praha 4, Krč, CZ

Botanický ústav AV ČR, v.v.i., Průhonice, CZ

Univerzita Karlova, Přírodovědecká fakulta, Praha 1, Staré Město, CZ

(72) Řezanka Tomáš RNDr., CSc., DSc., Praha 4, Chodov, CZ

Lukavský Jaromír RNDr., CSc., Třeboň, Třeboň I, CZ

Cepák Vladislav RNDr. doc., CSc., Třeboň, Třeboň I, CZ

Procházková Lenka Mgr., Praha 7, Holešovice, CZ

(54) **Produkční kmen řasy *Bracteacoccus bullatus* pro produkci olejů s obsahem esenciálních nenasycených mastných kyselin, způsob produkce těchto olejů a použití tohoto kmene pro průmyslovou produkci těchto olejů**

(22) 08.06.2017

(57) Produkční kmen řasy *Bracteacoccus bullatus* uložený ve Sbírce autotrofních organismů Botanického ústavu AV ČR, Třeboň, Dukelská 135, pod přírůstkovým číslem CCALA 1120: *Bracteacoccus bullatus*, kmen Cepák et Lukavský 2011/13 je využitelný jako zdroj pro průmyslovou produkci olejů s vysokým obsahem polynenasycených mastných kyselin, zejména kyseliny linolové a kyseliny α -linolenové, kyseliny olejové a kyseliny cis-vakcenové, pro doplňky stravy člověka, zvířat či jako použití pro jiné aplikace. Vynález popisuje také způsob produkce olejů s vysokým obsahem nenasycených mastných kyselin v poloprodučním zařízení.

(74) PatentCentrum Sedláč & Partners s.r.o., Husova tř. 1847/5, České Budějovice 3, 37001

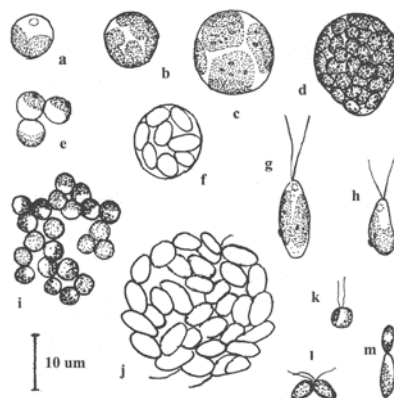

(51) **F03G 7/10** (2006.01)

(21) **2017-14**

(71) Kovář Josef Ing., Praha 5, CZ

(72) Kovář Josef Ing., Praha 5, CZ

(54) **TDC motoru se samovolným snižováním hmotnosti plynu při kompresi**

(22) 13.01.2017

(57) Termodynamický cyklus (TDC) motoru se samovolným snižováním hmotnosti plynu při kompresi vyznačující se tím, že při pohybu pístu z dolní do horní úvrati se plyn, o počáteční teplotě v okolí, komprimuje ve válci a dochází k samovolnému přechodu komprimovaného plynu do absorberu přetlakovou klapkou nebo jinak, čímž se dosahuje shodnosti postupně zvyšujícího se tlaku komprimovaného plynu ve válci i absorberu v průběhu tohoto děje. V horní úvrati pístu, kde je shodný zvýšený tlak plynu ve válci i absorberu, se k válci zcela připojí absorber ventilem nebo jinak, čímž se zvětší objem válce o objem absorberu, probíhá expanze plynu ve společném objemu válce s absorberem do dolní úvrati pístu. V dolní úvrati pístu se uzavře ventilem nebo jinak propojení mezi válcem a absorberem, tím se společný objem válce s absorberem zmenší o objem absorberu. V případě izotermické expanze je teplota plynu shodná s teplotou okolí v celém průběhu TDC. Při kompresi dochází k samovolnému přechodu tepla z válce a absorberu do okolí a při expanzi k samovolnému přechodu tepla z okolí do válce a absorberu. V dolní úvrati pístu, kde se dosáhne počáteční teploty a tlaku plynu, se uzavře ventilem nebo jinak propojení mezi válcem a absorberem, tím se společný objem válce s absorberem zmenší o objem absorberu. Pak se tento uzavřený cyklus opakuje. V případě adiabatické nebo polytropické expanze se válec s absorberem po expanzi propojí s okolím, proběhne výfuk a sání nového vzduchu z okolí, čímž se dosáhne počáteční teploty a tlaku vzduchu, po té v dolní úvrati pístu se uzavře ventilem nebo jinak propojení mezi válcem a absorberem, tím se společný objem válce s absorberem zmenší o objem absorberu. Pak se tento otevřený cyklus opakuje.

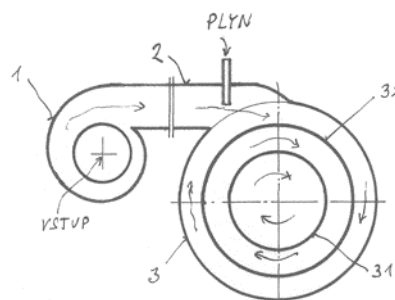

(51) **G01N 29/24** (2006.01)

G01N 29/22 (2006.01)

(21) **2017-442**

(71) Vysoká škola báňská-Technická univerzita Ostrava, Ostrava, Poruba, CZ

(72) Šofer Michal Ing., Ph.D., Frýdlant nad Ostravicí, CZ

(72) Šofer Pavel Ing., Hlučín, CZ

(54) **Ultrazvuková předsádka s hybridní stavitelnou geometrií**

(22) 01.08.2017

(57) Ultrazvuková předsádka s hybridní stavitelnou geometrií je složena z jednotlivých vzájemně provázaných částí, které jsou pohyblivé, přičemž těmito částmi jsou hlavní segment (1) s tlumícím tělískem (7), posuvný element (2) se snímačem akustických vln (6). Posuvný element (2) má tři polohovatelné části - horní část (3), střední část (4) a spodní část (5), které jsou ve vzájemném kontaktu. Zařízení umožňuje mnohem komplexnější polohování sondy vzhledem ke zkoušenému povrchu. Zařízení je použitelné v obou režimech, tzn. jako přijímač i vysílač ultrazvukových vln.

(51) **F23G 7/06** (2006.01)

F23B 99/00 (2006.01)

(21) **2017-20**

(71) Valečko Zdeněk Ing., Karlovy Vary, CZ

(72) Valečko Zdeněk Ing., Karlovy Vary, CZ

(54) **Zařízení na spalování znečištěné vzdušiny nebo odpadních plynů**

(22) 18.01.2017

(57) Zařízení na spalování znečištěné vzdušiny nebo odpadních plynů obsahuje dmýchací ventilátor (1), hořákovou hlavu (2) a spalovací komoru (3). Ventilátor (1) je napojen na hořákovou hlavu (2), která je tangenciálně zaústěna na jednom konci vnější části spalovací komory (3) do jejího vnějšího meziválcového prostoru. Tento prostor je vytvořen mezi vnějším pláštěm komory (3) a vloženým tenkostěnným válcem (32) umístěným tak, že těsně přiléhá k boční stěně spalovací komory, u níž je napojena hořáková hlava (2). Ve výhodném provedení je spalovací komora rozdělena na tři na sebe navazující spalovací prostory, vytvořené mezi vnějším pláštěm komory (3) a dvěma vloženými tenkostěnnými válci (32) a (31). Ty jsou do spalovací komory vloženy soustředně, střídavě vždy těsně k opačné boční stěně komory. Plynná směs je při spalování uvedena do rotačního a zároveň postupného šroubovicového pohybu. Spaliny jsou vnitřním tenkostěnným válcem (31) odváděny ze spalovací komory ven.

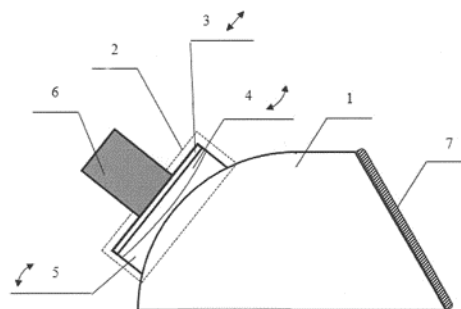

Zveřejněné přihlášky vynálezů - přehled podle třídících znaků

(51)		(21)		(51)		(21)
A 61 K 9/08	(2006.01)	2017-15		B 32 B 37/10	(2006.01)	2017-277
A 61 K 9/20	(2006.01)	2017-15		B 32 B 39/00	(2006.01)	2017-277
A 61 K 31/195	(2006.01)	2016-788		B 60 B 39/06	(2006.01)	2017-249
A 61 K 31/728	(2006.01)	2016-788		B 60 R 13/04	(2006.01)	2017-13
A 61 K 31/737	(2006.01)	2016-788		B 62 D 6/00	(2006.01)	2017-249
A 61 K 38/01	(2006.01)	2016-788		B 62 D 105/00	(2006.01)	2017-249
A 61 K 38/02	(2006.01)	2016-788		C 02 F 1/28	(2006.01)	2017-363
A 61 P 9/00	(2006.01)	2017-15		C 02 F 1/64	(2006.01)	2017-363
A 61 P 9/06	(2006.01)	2017-15		C 02 F 103/10	(2006.01)	2017-363
B 01 J 20/06	(2006.01)	2017-363		C 07 C 211/00	(2006.01)	2016-788
B 01 J 20/34	(2006.01)	2017-363		C 07 K 1/12	(2006.01)	2016-788
B 09 B 5/00	(2006.01)	2017-363		C 08 B 37/08	(2006.01)	2016-788
B 29 C 53/04	(2006.01)	2017-277		C 12 P 7/64	(2006.01)	2017-331
B 29 C 53/52	(2006.01)	2017-277		C 12 R 1/89	(2006.01)	2017-331
B 29 C 65/70	(2006.01)	2017-277		F 23 B 99/00	(2006.01)	2017-20
B 29 D 7/00	(2006.01)	2017-277		G 01 N 29/22	(2006.01)	2017-442

Seznam přihlašovatelů zveřejněných přihlášek vynálezů

(71)	(21)	(51)	(71)	(21)	(51)
ASPARA s.r.o., Brno, CZ	2017-277	B 29 C 53/48	Vysoká škola chemicko- technologická v Praze, Praha 6, CZ	2016-788	A 61 K 31/726
BRANO a.s., Hradec nad Moravicí, CZ	2017-13	B 60 J 11/06	Bělka Milan Mgr., Ostrava - Zábřeh, CZ	2017-249	B 60 B 39/02
Centrum výzkumu Řež s.r.o., Husinec, Řež, CZ	2017-363	C 02 F 1/62	Kovář Josef Ing., Praha 5, CZ	2017-14	F 03 G 7/10
Mikrobiologický ústav AV ČR v. v. i., Praha 4, Krč, CZ	2017-331	C 12 N 1/12	Kranz Vladimír Ing., Praha 4, CZ	2017-15	A 61 K 39/395
Vysoká škola báňská- Technická univerzita Ostrava, Ostrava, Poruba, CZ	2017-442	G 01 N 29/24	Valečko Zdeněk Ing., Karlovy Vary, CZ	2017-20	F 23 G 7/06

FG4A

Udělené patenty - přehled podle čísel patentů

V období uzávěrky tohoto čísla Věstníku udělil Úřad průmyslového vlastnictví tyto patenty.

(11)	(51)		(11)	(51)		(11)	(51)	
307391	H 02 N 99/00	(2006.01)	307396	C 23 C 30/00	(2006.01)	307401	B 29 C 53/48	(2006.01)
307392	C 12 N 11/08	(2006.01)	307397	F 03 D 7/04	(2006.01)	307402	C 12 N 1/12	(2006.01)
307393	G 10 L 15/183	(2013.01)	307398	C 08 G 77/18	(2006.01)	307403	C 02 F 1/62	(2006.01)
307394	A 01 N 43/90	(2006.01)	307399	A 61 K 31/726	(2006.01)	307404	G 01 N 29/24	(2006.01)
307395	B 24 D 5/00	(2006.01)	307400	B 60 B 39/02	(2006.01)			

FG4A

Udělené patenty - přehled podle MPT

(51)	A01N 43/90 (2006.01) C10M 177/00 (2006.01) C10M 135/10 (2006.01) C10M 133/44 (2006.01) C09K 5/18 (2006.01) B23Q 11/10 (2006.01) C10M 171/06 (2006.01)	(72)	Holešovský František prof. Dr. Ing., Třebenice, CZ
(11)	307394	(54)	Brousící kotouč
(40)	27.07.2016	(22)	10.10.2015
(21)	2015-28	(74)	Ing. Václav Kratochvíl, Husnikova 2086/22, Praha 13, 15800
(73)	Centrum organické chemie s.r.o., Rybitví, CZ Západočeská univerzita v Plzni, Plzeň, CZ	(51)	B29C 53/48 (2006.01) B29C 53/52 (2006.01) B29C 53/04 (2006.01) B29C 65/70 (2006.01) B29D 7/00 (2006.01) B32B 37/10 (2006.01) B32B 39/00 (2006.01)
(72)	Kubáč Lubomír Ing., Ph.D., Pardubice, CZ Karásková Marie Ing., Pardubice, CZ Kořínková Radka Ing., Chručim, CZ Hamáček Aleš doc. Ing., Ph.D., Rokycany, CZ Řeboun Jan Ing., Ph.D., Rokycany, CZ	(11)	307401
(54)	Způsob inaktivace mikroorganismů v obráběcích emulzích a zařízení pro provádění tohoto způsobu	(40)	25.07.2018
(22)	20.01.2015	(21)	2017-277
(74)	PatentCentrum Sedlák a Partners s.r.o., Husova 5, České Budějovice, 37001	(73)	ASPARA s.r.o., Brno, CZ
		(72)	Krontorád Karel Ing., CSc., Brno, CZ
		(54)	Způsob kontinuální výroby vrstvených tvarovek z tenkých ohebných materiálů a zařízení k provádění tohoto způsobu
		(22)	17.05.2017
		(74)	PatentEnter, Ing. Ivan Lukšiček, Koliště 13a, Brno, 60200
(51)	A61K 31/726 (2006.01) A61K 31/728 (2006.01) A61K 31/737 (2006.01) A61K 38/01 (2006.01) A61K 38/02 (2006.01) A61K 31/195 (2006.01) C08B 37/08 (2006.01) C07K 1/12 (2006.01) C07C 211/00 (2006.01)	(51)	B60B 39/02 (2006.01) B60B 39/06 (2006.01) B62D 6/00 (2006.01) B62D 105/00 (2006.01)
(11)	307399	(11)	307400
(40)	25.07.2018	(40)	25.07.2018
(21)	2016-788	(21)	2017-249
(73)	Vysoká škola chemicko-technologická v Praze, Praha 6, CZ EcoFuel Laboratories s.r.o., Praha 9 - Libeň, CZ RABBIT Trhový Štěpánov a.s., Trhový Štěpánov, CZ	(73)	Bělka Milan Mgr., Ostrava - Zábřeh, CZ Zeman Rostislav Ing., Kopřivnice, CZ Jančura Radim, Bílovice nad Svitavou, CZ
(72)	Demnerová Kateřina prof. Ing., CSc., Praha 13, CZ Lovecká Petra doc. Ing., Ph.D., Praha 6, CZ Stiborová Hana Ing., Ph.D., Praha 6, CZ Kaštánek Petr Ing., Ph.D., Praha 2, CZ Kromusová Olga Ing., Praha 5, CZ Fulín Tomáš Ing., Divišov, CZ Jandejsek Zdeněk Ing., CSc., Loket, CZ	(72)	Bělka Milan Mgr., Ostrava - Zábřeh, CZ Zeman Rostislav Ing., Kopřivnice, CZ Jančura Radim, Bílovice nad Svitavou, CZ
(54)	Využití zbytku po strojním oddělení drůbežního masa pro přípravu směsi obsahující bioaktivní látky	(54)	Způsob řízení adheze vozidla
(22)	13.12.2016	(22)	04.05.2017
		(74)	Zdeněk Větrovský, Ukrajinská 1446/1, Ostrava - Poruba, 70800
(51)	B24D 5/00 (2006.01)	(51)	C02F 1/62 (2006.01) C02F 1/64 (2006.01) B01J 20/06 (2006.01) B01J 20/34 (2006.01) B09B 5/00 (2006.01) C02F 1/28 (2006.01) C02F 103/10 (2006.01)
(11)	307395	(11)	307403
(40)	19.04.2017	(40)	25.07.2018
(21)	2015-717	(21)	2017-363
(73)	Univerzita J. E. Purkyně v Ústí nad Labem, Ústí nad Labem, CZ	(73)	Centrum výzkumu Řež s.r.o., Husinec, Řež, CZ
		(72)	Rozumová Lucia Ing., Prešov 08005, SK
		(54)	Způsob úpravy množství polutantů v důlních vodách a přípravek k provádění tohoto způsobu

- (22) 23.06.2017
(74) Ing. Jaroslav Novotný, Římská 2135/45, Praha 2, Vinohrady, 12000
-
- (51) **C08G 77/18** (2006.01)
C04B 35/624 (2006.01)
C07C 69/54 (2006.01)
A61L 15/18 (2006.01)
- (11) 307398
(40) 18.04.2018
(21) **2016-623**
(73) ING MEDICAL s.r.o., Praha 5 - Lahovice, CZ
(72) Kavalírek Jan JUDr., Praha 5 - Velká Chuchle, CZ
Braška Petr Ing., Praha 4, CZ
Havlová Hana Mgr. Ing., Praha 5 - Hlubočepy, CZ
- (54) **Způsob přípravy antibakteriálního solu, antibakteriální sol, připravený tímto způsobem, antibakteriální vrstva, vytvořená na bázi tohoto solu, a způsob vytvoření této antimikrobiální vrstvy**
- (22) 06.10.2016
(74) Bohemia Patent, Ing. Jana Vandělíková, Vodičkova 791/41, Praha 1 - Nové Město, 11000
-
- (51) **C12N 11/08** (2006.01)
B82Y 5/00 (2011.01)
B82B 1/00 (2006.01)
C12N 1/20 (2006.01)
C12R 1/01 (2006.01)
- (11) 307392
(40) 03.07.2013
(21) **2011-866**
(73) Technická univerzita v Liberci, Liberec, CZ
(72) Černík Miroslav Doc. Dr. Ing. CSc., Liberec 7, CZ
Lederer Tomáš Ing. Ph.D., Šimonovice, CZ
Křiklavová Lucie Ing., Liberec 30, CZ
Jirků Vladimír Prof. RNDr. DrSc., Praha 6, CZ
Masák Jan Prof. Ing. CSc., Praha 4, CZ
Čejková Alena Prof. Ing. CSc., Praha 4, CZ
- (54) **Způsob kolonizace nosiče obsahujícího vrstvu polyamidových nanovláken populací bakterií kmene Rhodococcus erythropolis**
- (22) 22.12.2011
(74) Ing. Dobroslav Musil, patentová kancelář, Zábrdovická 11, Brno, 61500
-
- (51) **C12N 1/12** (2006.01)
C12P 7/64 (2006.01)
C12R 1/89 (2006.01)
- (11) 307402
(40) 25.07.2018
(21) **2017-331**
(73) Mikrobiologický ústav AV ČR v. v. i., Praha 4, Krč, CZ
Botanický ústav AV ČR, v.v.i., Průhonice, CZ
Univerzita Karlova, Přírodovědecká fakulta, Praha 1, Staré Město, CZ
- (72) Řezanka Tomáš RNDr., CSc., DSc., Praha 4, Chodov, CZ
Lukavský Jaromír RNDr., CSc., Třeboň, Třeboň I, CZ
Cepák Vladislav RNDr. doc., CSc., Třeboň, Třeboň I, CZ
Procházková Lenka Mgr., Praha 7, Holešovice, CZ
- (54) **Produkční kmen řasy Bracteacoccus bullatus pro produkci olejů s obsahem esenciálních nenasycených mastných kyselin, způsob produkce těchto olejů a použití tohoto kmene pro průmyslovou produkci těchto olejů**
- (22) 08.06.2017
(74) PatentCentrum Sedláč & Partners s.r.o., Husova tř. 1847/5, České Budějovice 3, 37001
-
- (51) **C23C 30/00** (2006.01)
G21C 3/07 (2006.01)
G21C 7/06 (2006.01)
G21C 7/24 (2006.01)
C01G 27/02 (2006.01)
B82Y 30/00 (2011.01)
- (11) 307396
(40) 22.11.2017
(21) **2016-269**
- (73) České vysoké učení technické v Praze, Fakulta strojní, Ústav energetiky, Praha 6, CZ
- (72) Škoda Radek doc. Ing., Ph.D., Liberec 2, CZ
Závorka Jiří Bc., Libeznice, CZ
- (54) **Povlak zirkonového pokrytí jaderného paliva**
- (22) 10.05.2016
(74) Ing. Václav Kratochvíl, Husníkova 2086/22, Praha 13, 15800
-
- (51) **F03D 7/04** (2006.01)
F03D 7/02 (2006.01)
H02P 9/00 (2006.01)
F03D 9/00 (2016.01)
H02J 9/00 (2006.01)
- (11) 307397
(40) 11.01.2006
(21) **2016-28**
(73) General Electric Company, Schenectady, NY, US
(72) Janssen Wilhelm, Saterland, DE
Luetze Henning, Bad Bentheim, DE
Buecker Andreas, Hasbergen, DE
Hoffmann Till, Georgsmarienhütte, DE
Hagedorn Ralf, Neuenkirchen, DE
- (54) **Větrná turbína s nízkonapěťovým vyrovnávacím regulátorem**
- (32) 24.01.2003
(31) 2003 350452
(33) US
(86) PCT/US2004/001774
(87) WO 2004/067958
(22) 23.01.2004
(74) Společná advokátní kancelář Vsetečka Zelený Švorčík Kalenský a partneři, JUDr. Otakar Švorčík, advokát, Hálkova 2, Praha 2, 12000
-
- (51) **G01N 29/24** (2006.01)
G01N 29/22 (2006.01)
- (11) 307404
(40) 25.07.2018
(21) **2017-442**
(73) Vysoká škola báňská-Technická univerzita Ostrava, Ostrava, Poruba, CZ
(72) Šofer Michal Ing., Ph.D., Frýdlant nad Ostravicí, CZ
Šofer Pavel Ing., Hlučín, CZ
- (54) **Ultrazvuková předsádka s hybridní stavitelnou geometrií**
- (22) 01.08.2017
-
- (51) **G10L 15/183** (2013.01)
G06F 17/28 (2006.01)
G06F 17/27 (2006.01)
G10L 15/00 (2013.01)
G10L 15/19 (2013.01)
- (11) 307393
(40) 11.12.2013
(21) **2013-497**
(73) SpeechTech, s.r.o., Plzeň, CZ
Západočeská univerzita v Plzni, Plzeň, CZ
- (72) Pražák Aleš Ing. Ph.D., Vejprnice, CZ
Loose Zdeněk Ing., Plzeň, CZ
Vaněk Jan Ing. Ph.D., Plzeň, CZ
Müller Luděk doc. Ing. Ph.D., Plzeň, CZ
Psutka Josef prof. Ing. CSc., Plzeň, CZ
Psutka Josef V. Ing. Mgr. Ph.D., Plzeň, CZ
- (54) **Zařízení pro převod řeči do textu v reálném čase**
- (22) 26.06.2013
(74) Langrova, s.r.o., Skrétova 48, Plzeň, 32300
-
- (51) **H02N 99/00** (2006.01)
H02N 11/00 (2006.01)
B82Y 15/00 (2011.01)
B82Y 5/00 (2011.01)
- (11) 307391
(40) 11.07.2007
(21) **2005-828**
(73) České vysoké učení technické v Praze Fakulta elektrotechnická, Praha 6, CZ

(72) Bouda Václav prof. Ing. CSc., Praha 2, CZ
(54) **Elektromechanický měnič**
(22) 30.12.2005

(74) Ing. Václav Kratochvíl, Husnikova 2086/22, Praha 13, 15800

Seznam majitelů udělených patentů

(73)	(11)	(51)	(2006.01)	(73)	(11)	(51)	(2006.01)
ASPARA s.r.o., Brno, CZ	307401	B 29 C 53/48	(2006.01)	Technická univerzita v Liberci, Liberec, CZ	307392	C 12 N 11/08	(2006.01)
Botanický ústav AV ČR, v.v.i., Průhonice, CZ	307402	C 12 N 1/12	(2006.01)	Univerzita J. E. Purkyně v Ústí nad Labem, Ústí nad Labem, CZ	307395	B 24 D 5/00	(2006.01)
Centrum organické chemie s.r.o., Rybitví, CZ	307394	A 01 N 43/90	(2006.01)	Univerzita Karlova, Přírodovědecká fakulta, Praha 1, Staré Město, CZ	307402	C 12 N 1/12	(2006.01)
Centrum výzkumu Řež s.r.o., Husinec, Řež, CZ	307403	C 02 F 1/62	(2006.01)	Vysoká škola báňská- Technická univerzita Ostrava, Ostrava, Poruba, CZ	307404	G 01 N 29/24	(2006.01)
České vysoké učení technické v Praze Fakulta elektrotechnická, Praha 6, CZ	307391	H 02 N 99/00	(2006.01)	Vysoká škola chemicko- technologická v Praze, Praha 6, CZ	307399	A 61 K 31/726	(2006.01)
České vysoké učení technické v Praze, Fakulta strojní, Ústav energetiky, Praha 6, CZ	307396	C 23 C 30/00	(2006.01)	Západočeská univerzita v Plzni, Plzeň, CZ	307393	G 10 L 15/183	(2013.01)
EcoFuel Laboratories s.r.o., Praha 9 - Libeň, CZ	307399	A 61 K 31/726	(2006.01)	Západočeská univerzita v Plzni, Plzeň, CZ	307394	A 01 N 43/90	(2006.01)
General Electric Company, Schenectady, NY, US	307397	F 03 D 7/04	(2006.01)	Bělka Milan Mgr., Ostrava - Zábřeh, CZ	307400	B 60 B 39/02	(2006.01)
ING MEDICAL s.r.o., Praha 5 - Lahovice, CZ	307398	C 08 G 77/18	(2006.01)	Jančura Radim, Bílovice nad Svitavou, CZ	307400	B 60 B 39/02	(2006.01)
Mikrobiologický ústav AV ČR v. v. i., Praha 4, Krč, CZ	307402	C 12 N 1/12	(2006.01)	Zeman Rostislav Ing., Kopřivnice, CZ	307400	B 60 B 39/02	(2006.01)
RABBIT Trhový Štěpánov a.s., Trhový Štěpánov, CZ	307399	A 61 K 31/726	(2006.01)				
SpeechTech, s.r.o., Plzeň, CZ	307393	G 10 L 15/183	(2013.01)				

(97) EP 3245998	(47) 11.07.2018	(97) EP 3255701	(47) 11.07.2018	(97) EP 3262880	(47) 11.07.2018	(97) EP 3289810	(47) 11.07.2018
(97) EP 3246873	(47) 11.07.2018	(97) EP 3257131	(47) 11.07.2018	(97) EP 3265416	(47) 11.07.2018	(97) EP 3295349	(47) 11.07.2018
(97) EP 3248740	(47) 11.07.2018	(97) EP 3257226	(47) 11.07.2018	(97) EP 3272161	(47) 11.07.2018	(97) EP 3295350	(47) 11.07.2018
(97) EP 3253918	(47) 11.07.2018	(97) EP 3258833	(47) 11.07.2018	(97) EP 3272512	(47) 11.07.2018	(97) EP 3295362	(47) 11.07.2018

Zveřejněné překlady evropských patentových spisů

U následujících udělených evropských patentů s účinky pro Českou republiku byl majitelem předložen překlad patentového spisu do českého jazyka (§ 35c odst. 2 až 4 zákona č. 527/1990 Sb., v platném znění). Údaje jsou řazeny vzestupně podle čísel evropských patentů.

(97) EP 1559183		(96) 08013052.9	
(47) 18.04.2018		(73) Saurer Germany GmbH & Co. KG, 42897 Remscheid, DE	
(97) 13.05.2004		(72) Brakensiek, Dirk, 41470 Neuss, DE	
(51) H02K 15/06	(2006.01)	Coenen, Norbert, 41199 Mönchengladbach, DE	
H02K 15/00	(2006.01)	(54) Elektrický stroj s vinutím pro vyvíjení točivého pole a způsob výroby vinutí	
(96) 28.10.2003		(32) 102007038601	
(96) 03782511.4		(31) 16.08.2007	
(73) VALEO EQUIPEMENTS ELECTRIQUES MOTEUR, 94017 Créteil Cedex, FR		(33) DE	
(72) DEFEBVIN, Alain, F-62630 Cormont, FR		(74) Všetečka Zelený Švorčík Kalenský & Partners, advokátní a patentová kancelář, JUDr. Otakar Švorčík, advokát, Hálkova 2, Praha 2, 12000	
JAZE, Michel, F-62630 Frencq, FR			
RAMET, Vincent, F-62630 Etaples, FR			
(54) Způsob a zařízení pro vkládání vinutí do statoru, s vstavením uzlu		(97) EP 2068648	
(32) 0213430		(47) 11.04.2018	
(31) 28.10.2002		(97) 10.04.2008	
(33) FR		(51) A23L 7/10	(2016.01)
(86) PCT/FR2003/003216		A61K 35/744	(2015.01)
(87) WO 2004/040739		A61K 35/745	(2015.01)
(74) Traplová Hakr Kubát, advokátní a patentová kancelář, Ing. Eduard Hakr patentový zástupce, Přístavní 24, Praha 7, 17000		A61K 35/00	(2006.01)
		A23L 7/104	(2016.01)
		A23L 33/135	(2016.01)
		A23L 33/21	(2016.01)
(97) EP 1838240		(96) 04.10.2007	
(47) 11.04.2018		(96) 07834910.7	
(97) 27.07.2006		(73) SENSESINFOOD, S.A., 4475-150 Gemunde, Maia, PT	
(51) A61F 2/02	(2006.01)	(72) PATRÍCIO DE OLIVEIRA FERNANDES INÁCIO, Joana M., P-4425-116 Aguas Santas, PT	
(96) 18.01.2006		MOREIRA DA COSTA FRANCO, Maria Isabel, P-4445-575 Ermesinde, PT	
(96) 06700988.6		DELGADO DOMINGOS ANTUNES MALCATA, Francisco Xavier, P-4200-072 Porto, PT	
(73) Anika Therapeutics S.r.l., 35127 Padova, IT		PEREIRA GOMES, Ana Maria, P-4200-072 Porto, PT	
(72) PAVESIO, Alessandra, I-35031 Abano Terme (PD), IT		(54) Prefermentovaná symbiotická matrice na bázi cereální suspenze s enkapsulovanými probiotiky, způsob její výroby a odpovídající použití	
VESCOVI, Angelo, I-35031 Abano Terme (PD), IT		(32) 10358206	
GELAIN, Fabrizio, I-35031 Abano Terme (PD), IT		(31) 06.10.2006	
VERGA, Maurizio, I-35031 Abano Terme (PD), IT		(33) PT	
(54) Derivat kyseliny hyaluronové a nervové kmenové buňky pro regeneraci po poranění míchy a periferních nervů		(86) PCT/PT2007/000042	
(32) 644587 P		(87) WO 2008/041876	
(31) 19.01.2005		(74) Traplová Hakr Kubát, advokátní a patentová kancelář, Ing. Eduard Hakr patentový zástupce, Přístavní 531/24, Praha 7, Holešovice, 17000	
(33) US			
(86) PCT/EP2006/000398		(97) EP 2083894	
(87) WO 2006/077085		(47) 30.05.2018	
(74) KOREJZOVA LEGAL v.o.s., JUDr. Petra Sauvage de Brantes, Korunní 810/104, Praha 10, Vinohrady, 10100		(97) 10.04.2008	
		(51) A61M 11/00	(2006.01)
(97) EP 1944144		A61M 15/02	(2006.01)
(47) 30.05.2018		A61M 16/10	(2006.01)
(97) 16.07.2008		A61M 11/04	(2006.01)
(51) B27N 1/00	(2006.01)	(96) 02.10.2007	
C08L 97/02	(2006.01)	(96) 07843691.2	
(96) 05.04.2007		(73) Philip Morris Products S.A., 2000 Neuchâtel, CH	
(96) 07105799.6		(72) AMMANN, David, Richmond, VA 23261, US	
(73) Fritz Egger GmbH & Co. OG, 6380 St. Johann in Tirol, AT		BROOKMAN, Don, Richman, VA 23225, US	
(72) Mitter, Roland, 3123 Großbrust, AT		MAHARAJH, Niranjan, Richmond, VA 23236, US	
(54) Způsob výroby tvarovaného výrobku obsahujícího celulózu		GROLLIMUND, Gary, Chesterfield, VA 23832, US	
(32) 102007002454, 102007002455, 102007003769		SPRINKEL, F., Murphy, Glen Allen, VA 23059, US	
(31) 11.01.2007, 11.01.2007, 19.01.2007		MCRAE, Douglas, Chesterfield, VA 23832, US	
(33) DE, DE, DE		SRINIVASAN, Sudarsan, Richmond, VA 23242, US	
(74) Čermák a spol., JUDr. Karel Čermák jr. Ph.D., LL.M., Elišky Peškové 735/15, Praha 5, 15000		(54) Kontinuální vysokotlaký systém podávání	
		(32) 849038 P	
(97) EP 2026450		(31) 02.10.2006	
(47) 18.04.2018		(33) US	
(97) 18.02.2009			
(51) H02K 3/28	(2006.01)		
H02K 3/47	(2006.01)		
H02K 15/04	(2006.01)		
(96) 19.07.2008			

(86) PCT/US2007/080219
(87) WO 2008/042912
(74) PatentEnter s.r.o., Koliště 1965/13a, Brno, Černá Pole, 60200

(97) **EP 2166647**
(47) 11.04.2018
(97) 24.03.2010
(51) **H02K 5/20** (2006.01)
H02K 9/06 (2006.01)
(96) 19.09.2008
(96) 08164663.0
(73) ABB Schweiz AG, 5400 Baden, CH
(72) Lindberg, Per-Olof, SE-723 41, Västerås, SE
Isberg, Peter, SE-725 92, Västerås, SE
(54) **Modulový podlouhlý prstentec pro vzduchový výstup v trakčním motoru se samočinným větráním**
(74) Traplová Hakr Kubát, advokátní a patentová kancelář, Ing. Eduard Hakr patentový zástupce, Přístavní 24, Praha 7, 17000

(97) **EP 2199290**
(47) 06.06.2018
(97) 23.06.2010
(51) **C07D 493/04** (2006.01)
C08K 5/1575 (2006.01)
(96) 05.04.2005
(96) 10158625.3
(73) Milliken & Company, Spartanburg, SC 29303, US
(72) Scrivens, Walter A., Moore, SC 29369, US
Xie, Chunping, Boiling Springs, SC 29316, US
LI, Jiang, Spartanburg, SC 29303, US
Rieth, Lee R., Plymouth, MN 55447, US
Smith, Jason A., Kingsport, TN 37660, US
Anderson, John D., Moore, SC 29369, US
Waybright, Shane M., Boiling Springs, SC 29316, US
Burkhart, Brian M., Greenville, SC 29615, US

(54) **Způsob nukleace polyolefinových kompozic se sloučeninami na bázi acetalů**
(32) 831920, 893633
(31) 26.04.2004, 16.07.2004
(33) US, US
(74) Vsetečka Zelený Švorčík Kalenský a partneři, advokátní a patentová kancelář, JUDr. Michal Havlík, advokát, Hálkova 1406/2, Praha 2, 12000

(97) **EP 2236154**
(47) 30.05.2018
(97) 06.10.2010
(51) **A61K 39/00** (2006.01)
A61K 39/395 (2006.01)
C07K 1/00 (2006.01)
(96) 09.02.2004
(96) 10005235.6
(73) Biogen MA Inc., Cambridge, MA 02142, US
(72) Burke, David J., Oakland California 94618, US
Buckley, Shaun E., San Francisco, CA 94108, US
Lehrman, Sherwood, Russ, Los Altos, California 94024, US
O'Connor, Barbara, Horsey, San Carlos, California 94070, US
Callaway, James, San Diego, California 92130, US
Phillips, Christopher, Doylestown, PA 18902, US

(54) **Imunoglobulinová formulace a způsob její přípravy**
(32) 445818
(31) 10.02.2003
(33) US
(74) PatentEnter s.r.o., Koliště 1965/13a, Brno, Černá Pole, 60200

(97) **EP 2240222**
(47) 04.04.2018
(97) 23.07.2009
(51) **A61M 5/31** (2006.01)
A61M 5/32 (2006.01)
(96) 29.12.2008
(96) 08870751.8
(73) UCB Biopharma SPRL, 1070 Brussels, BE
(72) MORGAN, Darrell, P., Berkshire SL 1 3WE, GB
KONTORVICH, Boris, New York, NY 10001, US
VORDENBERG, Steven, Amherst, NH 03031, US
VICARI, Joern, New York, NY 10001, US

FREITAG, Eric, New York, NY 10001, US
LEE, Alex, New York, NY 10001, US
FORMOSA, Dan, New York, NY 10001, US
(54) **Systémy pro podávání léčiva pro pacienty s revmatoidní artritidou**
(32) 10779, 135262, 192551
(31) 11.01.2008, 18.07.2008, 18.09.2008
(33) US, US, US
(86) PCT/IB2008/003984
(87) WO 2009/090499
(74) Vsetečka Zelený Švorčík Kalenský & Partners, advokátní a patentová kancelář, JUDr. Otakar Švorčík, advokát, Hálkova 2, Praha 2, 12000

(97) **EP 2253741**
(47) 16.05.2018
(97) 24.11.2010
(51) **C23G 1/14** (2006.01)
C11D 1/835 (2006.01)
(96) 26.03.2007
(96) 10173888.8
(73) Chemetall GmbH, 60487 Frankfurt am Main, DE
(72) Bauerochse, Stella, 75181, Pforzheim, DE
Komp, Carola, 64546, Mörfelden-Walldorf, DE
Van den Berg, Ralph, 28832, Achim, DE
Claude, Peter, 61118, Bad Vilbel, DE
Dressler, Franz, 65193, Wiesbaden, DE
Geldner, Joachim, 61381, Friedrichsdorf, DE
Yüksel, Zafer, 75203, Königsbach-Stein, DE
Schönfelder, Eckart, 65510, Idstein, DE

(54) **Způsob pro demulgační čištění kovových povrchů**
(32) 102006018216
(31) 18.04.2006
(33) DE
(74) Vsetečka Zelený Švorčík Kalenský a partneři, advokátní a patentová kancelář, JUDr. Petr Kalenský, advokát, Hálkova 1406/2, Praha 2, 12000

(97) **EP 2255464**
(47) 16.05.2018
(97) 24.09.2009
(51) **H04W 28/06** (2009.01)
H04W 24/00 (2009.01)
H04W 80/02 (2009.01)
(96) 17.03.2009
(96) 09721334.2
(73) Dolby International AB, 1101 CN Amsterdam Zuidoost, NL
(72) LEE, Young-Dae, Gyeonggi-Do 431-080, KR
CHUN, Sung-Duck, Gyeonggi-Do 431-080, KR
PARK, Sung-Jun, Gyeonggi-Do 431-080, KR
YI, Seung-June, Gyeonggi-Do 431-080, KR

(54) **Způsob pro přenos hlášení stavu PDCP**
(32) 37309 P, 38470 P, 20090022158
(31) 17.03.2008, 21.03.2008, 16.03.2009
(33) US, US, KR
(86) PCT/KR2009/001334
(87) WO 2009/116783
(74) Traplová Hakr Kubát, advokátní a patentová kancelář, Ing. Eduard Hakr patentový zástupce, Přístavní 24, Praha 7, 17000

(97) **EP 2260169**
(47) 21.02.2018
(97) 11.09.2009
(51) **E06B 9/50** (2006.01)
E06B 9/174 (2006.01)
(96) 03.03.2009
(96) 09717584.8
(73) Hunter Douglas Industries Switzerland GmbH, 6006 Luzern, CH
(72) RYSHOLT, Kim, DK-5772 Kvænderup, DK
(54) **Seřiditelná trubice stahovací rolety**
(32) 200800317
(31) 03.03.2008
(33) DK
(86) PCT/DK2009/000059
(87) WO 2009/109192
(74) FISCHER & PARTNER IP s.r.o., Na hrobci 294/5, Praha 2, Nové Město, 12800

- (97) **EP 2281831**
(47) 18.04.2018
(97) 09.02.2011
(51) **C07K 14/04** (2006.01)
A61K 39/25 (2006.01)
A61K 39/39 (2006.01)
A61P 31/22 (2006.01)
(96) 01.03.2006
(96) 10188256.1
(73) GlaxoSmithKline Biologicals S.A., 1330 Rixensart, BE
(72) Hanon, Emmanuel Jules, 1330 Rixensart, BE
Stephene, Jean, 1330 Rixensart, BE
(54) **Vakcína proti viru varicella zoster**
(32) 0504436
(31) 03.03.2005
(33) GB
(74) KOREJZOVA LEGAL v.o.s., JUDr. Petra Sauvage de Brantes, Korunní
810/104, Praha 10, Vinohrady, 10100
-
- (97) **EP 2301955**
(47) 18.04.2018
(97) 30.03.2011
(51) **C07K 14/04** (2006.01)
A61K 39/25 (2006.01)
A61K 39/39 (2006.01)
A61P 31/22 (2006.01)
(96) 01.03.2006
(96) 10188215.7
(73) GlaxoSmithKline Biologicals SA, 1330 Rixensart, BE
(72) Hanon, Emmanuel Jules, B-1330 Rixensart, BE
Stephene, Jean, B-1330 Rixensart, BE
(54) **Vakcína proti viru varicella zoster**
(32) 0504436
(31) 03.03.2005
(33) GB
(74) KOREJZOVA LEGAL v.o.s., JUDr. Petra Sauvage de Brantes, Korunní
810/104, Praha 10, Vinohrady, 10100
-
- (97) **EP 2339926**
(47) 11.04.2018
(97) 25.03.2010
(51) **A23G 1/52** (2006.01)
A23G 3/34 (2006.01)
A23G 1/54 (2006.01)
A23G 3/54 (2006.01)
(96) 04.09.2009
(96) 09778332.8
(73) Nestec S.A., 1800 Vevey, CH
(72) WALKER, John Howard, York YO32 3ZU, GB
COUZENS, Patrick, CH 1860 Aigle, CH
(54) **Cukrářský materiál na bázi tuku a způsob jeho výroby**
(32) 0817122
(31) 19.09.2008
(33) GB
(86) PCT/EP2009/006418
(87) WO 2010/031502
(74) KOREJZOVA LEGAL v.o.s., JUDr. Petra Sauvage de Brantes, Korunní
810/104, Praha 10, Vinohrady, 10100
-
- (97) **EP 2349204**
(47) 11.04.2018
(97) 08.04.2010
(51) **A61K 9/00** (2006.01)
A61K 9/16 (2006.01)
(96) 02.10.2009
(96) 09783687.8
(73) Laboratorios Liconsa, S.A., 08028 Barcelona, ES
(72) AMIGHI, Karim, 1150 Brussels, BE
SERENO GUERRA, Antonio, 1820 Melsbroeck, BE
(54) **Inhalovatelné částice obsahující tiotropium**
(32) 08382040, 104113 P
(31) 02.10.2008, 09.10.2008
(33) EP, US
-
- (86) PCT/EP2009/062821
(87) WO 2010/037845
(74) Rott, Růžička & Guttman Patentové, známkové a advokátní kanceláře,
Ing. Jana Fuchsová, patentový zástupce, Vinohradská 938/37, Praha 2,
12000
-
- (97) **EP 2382303**
(47) 18.04.2018
(97) 29.07.2010
(51) **C12C 12/04** (2006.01)
C12G 3/02 (2006.01)
A23L 2/52 (2006.01)
A23L 2/56 (2006.01)
A23L 2/68 (2006.01)
A23L 2/72 (2006.01)
A23L 2/84 (2006.01)
C12C 12/00 (2006.01)
C12C 11/00 (2006.01)
C12R 1/645 (2006.01)
C12R 1/225 (2006.01)
C12N 1/16 (2006.01)
(96) 22.01.2010
(96) 10701321.1
(73) Technische Universität Berlin, 10623 Berlin, DE
(72) KUNZ, Thomas, 10178 Berlin, DE
METHNER, Frank-Jürgen, 54634 Bitburg, DE
(54) **Způsob výroby nápoje**
(32) 102009005971, 102009023209
(31) 23.01.2009, 29.05.2009
(33) DE, DE
(86) PCT/EP2010/000394
(87) WO 2010/084018
(74) Traplová Hakr Kubát, advokátní a patentová kancelář, Ing. Eduard Hakr
patentový zástupce, Přístavní 24, Praha 7, 17000
-
- (97) **EP 2385875**
(47) 11.04.2018
(97) 15.07.2010
(51) **B01J 19/00** (2006.01)
(96) 04.01.2010
(96) 10700130.7
(73) Swedish Biomimetics 3000 LTD, Hethel, Norwich NR14 8FB, GB
(72) PREWER, Andrew, Richard, Russell, Rockland-St-Mary Norfolk NR14
7ES, GB
(54) **Aparatura a metoda duální mobilní fáze**
(32) 143092 P
(31) 07.01.2009
(33) US
(86) PCT/GB2010/050005
(87) WO 2010/079349
(74) ŽOVICOVÁ & ŽOVIC IP, s.r.o., Záhradnícka 36, Bratislava, 82108
-
- (97) **EP 2390445**
(47) 11.04.2018
(97) 30.11.2011
(51) **E05B 65/10** (2006.01)
E05B 47/00 (2006.01)
E05B 15/04 (2006.01)
(96) 05.05.2011
(96) 11164874.7
(73) GEZE GmbH, 71229 Leonberg, DE
(72) Schenkel, Bernd, 71277, Rutesheim, DE
(54) **Zámek**
(32) 102010028652
(31) 06.05.2010
(33) DE
(74) KOREJZOVA LEGAL v.o.s., JUDr. Petra Sauvage de Brantes, Korunní
810/104, Praha 10, Vinohrady, 10100
-
- (97) **EP 2396188**
(47) 04.04.2018
(97) 19.08.2010
(51) **B60L 1/00** (2006.01)
B60L 9/30 (2006.01)
B60L 11/12 (2006.01)
(96) 11.02.2010

(96) 10706924.7
(73) Bombardier Transportation GmbH, 10785 Berlin, DE
(72) STILL, Ludwig, 64683 Einhausen, DE
(54) **Uspořádání pro provozování spotřebičů v kolejovém vozidle s pomocí elektrické energie, přiváděné volitelně z energetické rozvodné sítě nebo z kombinace motor - generátor**
(32) 102009008549
(31) 12.02.2009
(33) DE
(86) PCT/EP2010/000963
(87) WO 2010/091899
(74) Traplová Hakr Kubát, advokátní a patentová kancelář, Ing. Eduard Hakr patentový zástupce, Přístavní 24, Praha 7, 17000

(97) **EP 2398982**
(47) 04.04.2018
(97) 26.08.2010
(51) **E05B 19/02** (2006.01)
E05B 19/04 (2006.01)
E05B 27/10 (2006.01)
(96) 18.02.2010
(96) 10744026.5
(73) Winloc AG, 6304 Zug, CH
(72) WIDÉN, Bo, S-644 36 Torshälla, SE
(54) **Profilovaný klíč pro válcový zámek**
(32) 0900207, PCT/SE2010/050006
(31) 18.02.2009, 04.01.2010
(33) SE, SE
(86) PCT/SE2010/050189
(87) WO 2010/096009
(74) Kania, Sedlák, Smola, Ing. Lucie Lunzarová, Mendlovo náměstí 907/1a, Brno, Staré Brno, 60300

(97) **EP 2415522**
(47) 18.04.2018
(97) 07.10.2010
(51) **B01J 37/02** (2006.01)
B01D 53/86 (2006.01)
B05B 1/14 (2006.01)
B05D 7/22 (2006.01)
(96) 02.04.2010
(96) 10758899.8
(73) Cataler Corporation, Shizuoka 437-1492, JP
(72) NAKANO, Atsushi, Shizuoka 437-1492, JP
MIZUNO, Shigeiki, Shizuoka 437-1492, JP
MATSUMOTO, Shigeji, Shizuoka 437-1492, JP
SEKINE, Hiroshi, Shizuoka 437-1492, JP
MATSUI, Suguru, Shizuoka 437-1492, JP
(54) **Způsob a zařízení pro výrobu katalyzátoru pro řízení emisí**
(32) 2009091140, 2010013568
(31) 03.04.2009, 25.01.2010
(33) JP, JP
(86) PCT/JP2010/056098
(87) WO 2010/114132
(74) Čermák a spol., JUDr. Karel Čermák jr. Ph.D., LL.M., Elišky Peškové 735/15, Praha 5, 15000

(97) **EP 2436442**
(47) 11.04.2018
(97) 02.12.2010
(51) **B01J 27/053** (2006.01)
B01D 53/94 (2006.01)
F01N 3/10 (2006.01)
(96) 27.05.2010
(96) 10780612.7
(73) Cataler Corporation, Shizuoka 437-1492, JP
(72) MATSUEDA, Satoshi, Shizuoka 437-1492, JP
HIRAI, Akimasa, Shizuoka 437-1492, JP
TAKI, Kenichi, Shizuoka 437-1492, JP
YABUZAKI, Yuji, Shizuoka 437-1492, JP
(54) **Způsob výroby katalyzátoru výfukových plynů**
(32) 2009127311
(31) 27.05.2009
(33) JP

(86) PCT/JP2010/059017
(87) WO 2010/137658
(74) Čermák a spol., JUDr. Karel Čermák jr. Ph.D., LL.M., Elišky Peškové 735/15, Praha 5, 15000

(97) **EP 2442921**
(47) 06.12.2017
(97) 23.12.2010
(51) **B07C 5/342** (2006.01)
(96) 17.06.2010
(96) 10736953.0
(73) Tomra Sorting NV, 3001 Leuven, BE
(72) BERGHMANS, Paul, 3270 Scherpenheuvel, BE
FIVEZ, Christiaan, 3012 Wilsele, BE
SPEYBROUCK, Johan, 1050 Brussel, BE
(54) **Způsob pro rozlišování a třídění produktů, přičemž je stanovena koncentrace složky těchto produktů**
(32) 200900365
(31) 17.06.2009
(33) BE
(86) PCT/BE2010/000047
(87) WO 2010/144974
(74) Traplová Hakr Kubát, advokátní a patentová kancelář, Ing. Eduard Hakr patentový zástupce, Přístavní 531/24, Praha 7, Holešovice, 17000

(97) **EP 2456901**
(47) 20.12.2017
(97) 27.01.2011
(51) **C22C 38/46** (2006.01)
C22C 38/54 (2006.01)
C22C 38/00 (2006.01)
(96) 20.07.2010
(96) 10795762.3
(73) ArcelorMittal, 1160 Luxembourg, LU
(72) COUDREUSE, Lionel, F-42100 Saint-Etienne, FR
ORIANA, Tassa, I-00128 Rome, IT
VAN WORTEL, Johannes, Cornelis, NL-6971 GA Brummen, NL
FANICA, Amélie, F-71390 Cersot, FR
BONNEFOIS, Bernard, F-71670 Le Breuil, FR
(54) **Žárovzorná austenitická ocel s vysokou odolností vůči praskání při uvolnění napětí**
(32) 09290581
(31) 22.07.2009
(33) EP
(86) PCT/IB2010/001759
(87) WO 2011/010206
(74) A. Holas & partner Patentová a známková kancelář, Ing. Mgr. Hana Holasová, Křížová 105/4, Brno, 60300

(97) **EP 2457359**
(47) 11.04.2018
(97) 29.12.2010
(51) **H04L 29/08** (2006.01)
H04W 84/18 (2009.01)
B60R 16/023 (2006.01)
G01C 21/00 (2006.01)
G08G 1/16 (2006.01)
(96) 28.05.2010
(96) 10722696.1
(73) Continental Teves AG & Co. oHG, 60488 Frankfurt, DE
ADC Automotive Distance Control Systems GmbH, 88131 Lindau/Bodensee, DE
(72) STÄHLIN, Ulrich, 65670 Eschborn, DE
MENZEL, Marc, 35043 Marburg, DE
SCHÜRMEIER, Martin, 93047 Regensburg, DE
(54) **Anténní jednotka vozidla**
(32) 102009026786
(31) 05.06.2009
(33) DE
(86) PCT/EP2010/057504
(87) WO 2010/149467
(74) Traplová Hakr Kubát, advokátní a patentová kancelář, Ing. Eduard Hakr patentový zástupce, Přístavní 24, Praha 7, 17000

(97) **EP 2523653**
(47) 11.04.2018

(97) 21.07.2011
(51) **A61K 9/00** (2006.01)
A61K 38/31 (2006.01)
A61K 9/19 (2006.01)
A61K 47/12 (2006.01)
(96) 11.01.2011
(96) 11701938.0
(73) IPSEN PHARMA S.A.S., 92100 Boulogne-Billancourt, FR
(72) MONTES, Martin, E-08192 Sant Quirze del Vallés (Barcelona), ES
LOUGHMAN, Thomas Ciaran, Killester Dublin 5, IE
ROUME, Chantal, F-83870 Signes, FR
CHERIF-CHEIKH, Roland, E-08860 Castelldefets (Barcelona), ES
(54) **Způsob přípravy farmaceutických prostředků pro postupné uvolňování analogů somatostatinu**
(32) 294644 P
(31) 13.01.2010
(33) US
(86) PCT/EP2011/000069
(87) WO 2011/085957
(74) Všeťečka Zelený Švorčík Kalenský & Partners, advokátní a patentová kancelář, JUDr. Otakar Švorčík, advokát, Hálkova 2, Praha 2, 12000

(97) **EP 2537668**
(47) 18.04.2018
(97) 26.12.2012
(51) **B30B 9/30** (2006.01)
B65F 1/14 (2006.01)
(96) 22.06.2012
(96) 12173183.0
(73) Schwelling, Hermann, 88682 Salem, DE
(72) Schwelling, Hermann, 88682 Salem, DE
(54) **Balíkovací lis**
(32) 102011105531
(31) 24.06.2011
(33) DE
(74) Traplová Hakr Kubát, advokátní a patentová kancelář, Ing. Eduard Hakr patentový zástupce, Přístavní 24, Praha 7, 17000

(97) **EP 2538972**
(47) 25.04.2018
(97) 01.09.2011
(51) **A61K 39/12** (2006.01)
A61K 39/175 (2006.01)
A61K 39/205 (2006.01)
A61K 39/23 (2006.01)
C07K 14/015 (2006.01)
C07K 14/12 (2006.01)
C07K 14/13 (2006.01)
C07K 14/145 (2006.01)
C07K 14/165 (2006.01)
C12N 7/00 (2006.01)
C12N 7/04 (2006.01)
C12N 15/86 (2006.01)
(96) 25.02.2011
(96) 11707047.4
(73) Merial, Inc., Duluth, GA 30096, US
(72) AUDONNET, Jean-Christophe, 69006 Lyon, FR
MINKE, Jules, 69960 Corbas, FR
(54) **Rekombinantní cdv přípravky a jejich použití**
(32) 308620 P
(31) 26.02.2010
(33) US
(86) PCT/US2011/026378
(87) WO 2011/106743
(74) Traplová Hakr Kubát, advokátní a patentová kancelář, Ing. Eduard Hakr patentový zástupce, Přístavní 24, Praha 7, 17000

(97) **EP 2552611**
(47) 16.05.2018
(97) 13.10.2011
(51) **B08B 13/00** (2006.01)
D06F 39/00 (2006.01)
(96) 29.03.2011
(96) 11712763.9
(73) Herbert Kannegiesser GmbH, 32602 Vlotho, DE
(72) BRINGEWATT, Wilhelm, 32457 Porta Westfalica, DE

HEINZ, Engelbert, 32602 Vlotho, DE
(54) **Způsob mokrého zpracování, zejména čištění, kusů prádla**
(32) 102010013270
(31) 29.03.2010
(33) DE
(86) PCT/EP2011/001567
(87) WO 2011/124344
(74) Čermák a spol., JUDr. Karel Čermák jr. Ph.D., LL.M., Elišky Peškové 735/15, Praha 5, 15000

(97) **EP 2554183**
(47) 04.04.2018
(97) 06.02.2013
(51) **A61K 38/28** (2006.01)
A61K 38/26 (2006.01)
A61P 3/10 (2006.01)
A61K 47/10 (2017.01)
A61K 47/18 (2017.01)
A61K 9/00 (2006.01)
(96) 11.11.2010
(96) 12190525.1

(73) Sanofi-Aventis Deutschland GmbH, 65929 Frankfurt am Main, DE
(72) Hagendorf, Annika, 65926 Frankfurt am Main, DE
Hauck, Gerrit, 65926 Frankfurt am Main, DE
Müller, Werner, 65926 Frankfurt am Main, DE
Schoettle, Isabell, 65926 Frankfurt am Main, DE
Siefke-Henzler, Verena, 65926 Frankfurt am Main, DE
Tertsch, Katrin, 65926 Frankfurt am Main, DE
(54) **Farmaceutická kompozice zahrnující agonistu GLP-1, inzulin a methionin**
(32) 102009052831, 102010020902
(31) 13.11.2009, 18.05.2010
(33) DE, DE
(74) Traplová Hakr Kubát, advokátní a patentová kancelář, Ing. Jan Kubát patentový zástupce, Přístavní 24, Praha 7, 17000

(97) **EP 2555580**
(47) 11.04.2018
(97) 06.02.2013
(51) **H04W 74/08** (2009.01)
H04W 72/04 (2009.01)
H04W 72/12 (2009.01)
(96) 02.02.2010
(96) 12190543.4
(73) Telefonaktiebolaget LM Ericsson (publ), 164 83 Stockholm, SE
(72) Susitaival, Riikka, FIN-00250 Helsinki, FI
Wager, Stefan, FIN-02360 Espoo, FI
Östergaard, Jessica, SE-118 64 Stockholm, SE
(54) **Způsob a uspořádání v bezdrátovém komunikačním systému**
(32) 221179 P
(31) 29.06.2009
(33) US
(74) KOREJZOVA LEGAL v.o.s., JUDr. Petra Sauvage de Brantes, Korunní 810/104, Praha 10, Vinohrady, 10100

(97) **EP 2566850**
(47) 11.04.2018
(97) 10.11.2011
(51) **C07D 223/16** (2006.01)
(96) 06.05.2011
(96) 11724733.8
(73) Richter Gedeon Nyrt., 1103 Budapest, HU
UJVÁRI, Viktor, H-2230 Gyömrő, HU
BÓDI, József, H-1202 Budapest, HU
FARAGÓ, János, H-2730 Albertirsa, HU
SZÖKE, Katalin, H-1105 Budapest, HU
FAIGL, Ferenc, H-1114 Budapest, HU
NÉMET, Zoltán, H-8130 Enying, HU
TEMESVÁRI, Krisztina, H-1157 Budapest, HU
KISS, Róbert, H-2730 Albertirsa, HU
MÁTRAVÖLGYI, Béla, H-1183 Budapest, HU
KASSAI, Ferencné, H-1188 Budapest, HU
KISS-BARTOS, Dorottya, H-2730 Albertirsa, HU
(54) **Způsob pro průmyslovou výrobu hydrobromidové soli ivabradinu**
(32) 1000245
(31) 07.05.2010

(33) HU
(86) PCT/HU2011/000044
(87) WO 2011/138625
(74) KOREJZOVA LEGAL v.o.s., JUDr. Petra Sauvage de Brantes, Korunní 810/104, Praha 10, Vinohrady, 10100

(97) **EP 2569973**
(47) 04.04.2018
(97) 17.11.2011
(51) **H04W 64/00** (2009.01)
H04W 24/10 (2009.01)
H04W 88/02 (2009.01)
H04W 88/08 (2009.01)
(96) 28.04.2011
(96) 11722605.0
(73) Telefonaktiebolaget LM Ericsson (publ), 164 83 Stockholm, SE
(72) SIOMINA, Iana, S-170 66 Solna, SE
KAZMI, Muhammad, S-167 39 Bromma, SE
MÜLLER, Walter, S-194 62 Upplands Väsby, SE
(54) **Způsoby a zařízení pro odhad kanálu**
(32) 333007 P
(31) 10.05.2010
(33) US
(86) PCT/SE2011/050519
(87) WO 2011/142710
(74) KOREJZOVA LEGAL v.o.s., JUDr. Petra Sauvage de Brantes, Korunní 810/104, Praha 10, Vinohrady, 10100

(97) **EP 2571517**
(47) 04.04.2018
(97) 24.11.2011
(51) **A61K 9/00** (2006.01)
A61K 9/08 (2006.01)
A61K 47/10 (2017.01)
A61K 47/26 (2006.01)
A61K 38/26 (2006.01)
A61K 38/28 (2006.01)
A61K 38/22 (2006.01)
(96) 18.05.2011
(96) 11720115.2
(73) SANOFI, 75008 Paris, FR
(72) FUERST, Christiane, 65926 Frankfurt am Main, DE
MUELLER, Werner, 65926 Frankfurt am Main, DE
TERTSCH, Katrin, 65926 Frankfurt am Main, DE
WERNER, Ulrich, 65926 Frankfurt am Main, DE
LOOS, Petra, 65926 Frankfurt am Main, DE
SCHOETTLE, Isabell, 65926 Frankfurt am Main, DE
BECKER, Reinhard, 65926 Frankfurt am Main, DE
FRICK, Annke, 65926 Frankfurt am Main, DE
BODERKE, Peter, 65926 Frankfurt am Main, DE
(54) **Dlouhodobě účinkující inzulinové přípravky**
(32) 11305140, 10305780, 10305532
(31) 10.02.2011, 13.07.2010, 19.05.2010
(33) EP, EP, EP
(86) PCT/EP2011/058079
(87) WO 2011/144673
(74) Traplová Hakr Kubát, advokátní a patentová kancelář, Ing. Jan Kubát patentový zástupce, Přístavní 24, Praha 7, 17000

(97) **EP 2574630**
(47) 18.04.2018
(97) 03.04.2013
(51) **C07K 16/46** (2006.01)
C07K 16/24 (2006.01)
A61K 39/395 (2006.01)
A61P 35/00 (2006.01)
A61P 37/08 (2006.01)
A61P 11/06 (2006.01)
(96) 14.10.2008
(96) 12006791.3
(73) SANOFI, 75008 Paris, FR
(72) Rao, Ercole, 65926 Frankfurt a.M., DE
Mikol, Vincent, 75008 Paris, FR
Li, Danxi, Bridgewater New Jersey 08807, US
Kruip, Jochen, 65926 Frankfurt a.M., DE
Davison, Matthew, Bridgewater New Jersey 08807, US

(54) **Profilátky vázající se na IL-4 a/nebo IL-13 a jejich použití**
(32) 07291259, 37128 P
(31) 15.10.2007, 17.03.2008
(33) EP, US
(74) Traplová Hakr Kubát, advokátní a patentová kancelář, ing. Jan Kubát patentový zástupce, Přístavní 24, Praha 7, 17000

(97) **EP 2593128**
(47) 10.01.2018
(97) 19.01.2012
(51) **A61K 38/17** (2006.01)
C07K 16/28 (2006.01)
C07K 16/46 (2006.01)
(96) 15.07.2011
(96) 11741717.0
(73) Adheron Therapeutics, Inc., South San Francisco, 94080, CA, US
(72) MCARTHUR, James, G., Concord, MA 01742, US
(54) **Humanizované profilátky cíle doménu ec1 kadherinu-11 a související kompozice a způsoby**
(32) 364698 P
(31) 15.07.2010
(33) US
(86) PCT/US2011/044172
(87) WO 2012/009631
(74) PatentEnter s.r.o., Koliště 1965/13a, Brno, Černá Pole, 60200

(97) **EP 2598482**
(47) 04.04.2018
(97) 02.02.2012
(51) **A61K 31/422** (2006.01)
A61K 31/4245 (2006.01)
A61K 31/433 (2006.01)
C07D 285/08 (2006.01)
C07D 285/135 (2006.01)
C07D 213/73 (2006.01)
C07D 237/20 (2006.01)
C07D 239/42 (2006.01)
C07D 241/20 (2006.01)
C07D 263/48 (2006.01)
C07D 277/40 (2006.01)
C07D 401/12 (2006.01)
C07D 417/12 (2006.01)
C07D 271/07 (2006.01)
C07D 271/113 (2006.01)
C07D 253/07 (2006.01)
C07D 261/14 (2006.01)
C07D 285/12 (2006.01)
C07D 413/12 (2006.01)

(96) 27.07.2011
(96) 11749119.1
(73) Oryzon Genomics, S.A., 28014 Madrid, ES
(72) ORTEGA MUÑOZ, Alberto, E-08940 Cornell de Llobregat Barcelona, ES
FYFE, Matthew, Colin, Thor, E-08940 Cornell de Llobregat Barcelona, ES
MARTINELL PEDEMONTE, Marc, E-08940 Cornell de Llobregat Barcelona, ES
TIRAPU FERNANDEZ DE LA CUESTA, Iñigo, E-08940 Cornell de Llobregat Barcelona, ES
ESTIARTE-MARTÍNEZ, Maria de los Ángeles, E-08940 Cornell de Llobregat Barcelona, ES
(54) **Inhibitory demethylasy LSD1, které jsou na bázi aryleklopropylaminu a jejich použití při léčení**
(32) 11160738, 11160731, 11160728, 10171342
(31) 31.03.2011, 31.03.2011, 31.03.2011, 29.07.2010
(33) EP, EP, EP, EP
(86) PCT/EP2011/062949
(87) WO 2012/013728
(74) Čermák a spol., JUDr. Karel Čermák jr. Ph.D., LL.M., Elišky Peškové 735/15, Praha 5, 15000

(97) **EP 2619847**
(47) 11.04.2018
(97) 29.03.2012
(51) **H01Q 3/26** (2006.01)
H01Q 1/52 (2006.01)

(96) 24.09.2010
(96) 10774277.7
(73) Telefonaktiebolaget LM Ericsson (publ), 164 83 Stockholm, SE
(72) MCGOWAN, Neil, Stittsville Ontario K2S 1G8, CA
DEANE, Peter, Fitzroy Harbour Ontario K0A 1X0, CA
(54) **Způsoby, testovací přístroje a zařízení pro odstranění vlivů křížové vazby v anténních soustavách**
(86) PCT/IB2010/054322
(87) WO 2012/038783
(74) PATENTSERVIS Praha a.s., Na Podkovce 281/10, Praha 4, Podolí, 14700

(97) **EP 2726673**
(47) 04.04.2018
(97) 03.01.2013
(51) **D21H 21/02** (2006.01)
(96) 29.06.2012
(96) 12762662.0
(73) Kemira OYJ, 00180 Helsinki, FI
(72) KARPPI, Asko, 20540 Turku, FI
LINDBERG, Lenita, 02580 Siuntio, FI
HIETANIEMI, Matti, 02780 Espoo, FI
(54) **Fixační směs, směs husté papíroviny a způsob fixace hydrofobních a/nebo aniontových látek na vláknech**
(32) 20115690
(31) 30.06.2011
(33) FI
(86) PCT/FI2012/050686
(87) WO 2013/001169
(74) KOREJZOVA LEGAL v.o.s., JUDr. Petra Sauvage de Brantes, Korunní 810/104, Praha 10, Vinohrady, 10100

(97) **EP 2736995**
(47) 11.04.2018
(97) 31.01.2013
(51) **C03C 25/26** (2018.01)
C03C 25/32 (2018.01)
(96) 27.07.2012
(96) 12748747.8
(73) Saint-Gobain Isover, 92400 Courbevoie, FR
(72) JAFFRENNOU, Boris, F-75019 Paris, FR
OBERT, Edouard, 60700 Fleurines, FR
(54) **Adhezní směs pro minerální vlnu na bázi maltitolu a získané izolační výrobky**
(32) 1102369
(31) 27.07.2011
(33) FR
(86) PCT/FR2012/051787
(87) WO 2013/014399
(74) KOREJZOVA LEGAL v.o.s., JUDr. Petra Sauvage de Brantes, Korunní 810/104, Praha 10, Vinohrady, 10100

(97) **EP 2737270**
(47) 04.04.2018
(97) 31.01.2013
(51) **F28F 9/02** (2006.01)
(96) 29.06.2012
(96) 12817291.3
(73) Nestec S.A., 1800 Vevey, CH
(72) CULLY, Kevin J., Chesterfield, Missouri 63017, US
BRINKMANN, Andrew, Joseph, Manchester, Missouri 63021, US
NASH, Ronald, Lee, Florissant, Missouri 63031, US
SHORT, William, D., Litchfield, Illinois 62056, US
LORRAINE, Trent, C., Amazonia, Missouri 64421, US
HANKINS, Jerry, J., St. Joseph, Missouri 64503, US
(54) **Způsoby a zařízení pro ohřívání nebo chlazení viskózních materiálů**
(32) 201161574152 P
(31) 28.07.2011
(33) US
(86) PCT/US2012/044889
(87) WO 2013/015944
(74) KOREJZOVA LEGAL v.o.s., JUDr. Petra Sauvage de Brantes, Korunní 810/104, Praha 10, Vinohrady, 10100

(97) **EP 2737831**
(47) 11.04.2018
(97) 04.06.2014

(51) **A47G 25/06** (2006.01)
H02G 3/14 (2006.01)
A47K 1/09 (2006.01)
A47K 10/10 (2006.01)
(96) 06.11.2013
(96) 13191719.7
(73) ABB AG, 68309 Mannheim, DE
(72) Lange, Manfred, 44229 Dortmund, DE
Ewers, Manfred, 58239 Schwerte, DE
Lerke, Richard, 58135 Hagen, DE
Gerrath, Volker, 58791 Werdohl-Eveking, DE
Wiese, Michael, 42897 Remscheid, DE
(54) **Stěnové závěsné a/nebo odstavovací zařízení**
(32) 102012023213, 102013012728
(31) 28.11.2012, 01.08.2013
(33) DE, DE
(74) Traplová Hakr Kubát, advokátní a patentová kancelář, Ing. Eduard Hakr patentový zástupce, Přístavní 24, Praha 7, 17000

(97) **EP 2740794**
(47) 04.04.2018
(97) 07.02.2013
(51) **C12N 15/09** (2006.01)
A61K 39/395 (2006.01)
A61P 35/00 (2006.01)
A61P 35/02 (2006.01)
C07K 16/30 (2006.01)
C12P 21/08 (2006.01)
C07K 16/28 (2006.01)
A61K 45/06 (2006.01)
C07K 16/18 (2006.01)
A61K 39/00 (2006.01)
(96) 03.08.2012
(96) 12820091.2
(73) Toray Industries, Inc., Tokyo, 103-8666, JP
(72) OKANO Fumiyoshi, Kamakura-shi Kanagawa 248-8555, JP
KOBAYASHI Shinichi, Kamakura-shi Kanagawa 248-8555, JP
MINAMIDA Yoshitaka, Kamakura-shi Kanagawa 248-8555, JP
SAITO Takanori, Kamakura-shi Kanagawa 248-8555, JP
(54) **Farmaceutický prostředek pro léčení a/nebo profylaxi zhoubných nádorů**
(32) 2011171377
(31) 04.08.2011
(33) JP
(86) PCT/JP2012/069853
(87) WO 2013/018891
(74) KOREJZOVA LEGAL v.o.s., JUDr. Petra Sauvage de Brantes, Korunní 810/104, Praha 10, Vinohrady, 10100

(97) **EP 2746080**
(47) 21.03.2018
(97) 25.06.2014
(51) **B60J 7/11** (2006.01)
B62D 25/06 (2006.01)
B60H 1/26 (2006.01)
(96) 18.12.2012
(96) 12197781.3
(73) Valeo Thermal Commercial Vehicles Finland Ltd, 20360 Turku, FI
(72) Schoultz, Jan-Erik, FI-20900 Turku, FI
Butz, Timo, FI-20100 Turku, FI
(54) **Střešní panel**
(74) Všetečka Zelený Švorčík Kalenský a partneři, advokátní a patentová kancelář, JUDr. Michal Havlík, advokát, Hálkova 1406/2, Praha 2, 12000

(97) **EP 2763948**
(47) 04.04.2018
(97) 11.04.2013
(51) **C07C 45/85** (2006.01)
C07C 49/727 (2006.01)
(96) 02.10.2012
(96) 12778652.3
(73) Indena S.p.A., 20139 Milano, IT
(72) BELLIDÒ CABELLO DE ALBA, Maria Luz, E-14014 Cordoba, ES
APPENDINO, Giovanni, E-14014 Cordoba, ES
PAGANI, Alberto, E-14014 Cordoba, ES
MUÑOZ BLANCO, Eduardo, E-14014 Cordoba, ES

(54) **Způsob izolování ingenolu**
(32) 201131601 P
(31) 04.10.2011
(33) ES
(86) PCT/EP2012/069452
(87) WO 2013/050365
(74) KOREJZOVA LEGAL v.o.s., JUDr. Petra Sauvage de Brantes, Korunní 810/104, Praha 10, Vinohrady, 10100

(97) **EP 2769383**
(47) 18.04.2018
(97) 25.04.2013
(51) **G21C 3/60** (2006.01)
G21G 4/00 (2006.01)
G21G 4/08 (2006.01)
B22F 3/10 (2006.01)
B22F 5/00 (2006.01)
B22F 9/04 (2006.01)
G21C 3/02 (2006.01)
G21C 3/07 (2006.01)
G21C 21/02 (2006.01)
(96) 21.10.2011
(96) 11810876.0
(73) FRAMATOME, 92400 Courbevoie, FR
(72) STEPNIK, Bertrand, 26380 Peyrins, FR
GRASSE, Michel, 26100 Romans sur Isère, FR
BOURDAT, Gilles, 38260 Faramans, FR
COULLOMB, Christel, 26750 Genissieux, FR
MOYROUD, Christophe, 26750 St Paul lès Romans, FR
(54) **Způsob výroby jaderných palivových produktů s vysokou zátěží nízkou obohaceného uranu a odpovídající jaderný palivový produkt**
(86) PCT/IB2011/002957
(87) WO 2013/057533
(74) A. Holas & partner Patentová a známková kancelář, Ing. Mgr. Hana Holasová, Křížová 105/4, Brno, 60300

(97) **EP 2775226**
(47) 09.05.2018
(97) 10.09.2014
(51) **F24F 13/22** (2006.01)
F24F 1/00 (2011.01)
(96) 07.02.2014
(96) 14154394.2
(73) Hitachi-Johnson Controls Air Conditioning, Inc., Tokyo 105-0022, JP
(72) Fushimi, Naoyuki, Tokyo, 105-0022, JP
Sasaki, Hajime, Tokyo, 105-0022, JP
Hirao, Kazuho, Tokyo, 105-0022, JP
Muramatsu, Naoki, Tokyo, 105-0022, JP
(54) **Vnitřní jednotka klimatizace**
(32) 2013043590
(31) 06.03.2013
(33) JP
(74) Rott, Růžička & Guttmann Patentová, známková a advokátní kancelář, Ing. Václav Krmenčík, patentový zástupce, Vinohradská 37/938, Praha 2, 12000

(97) **EP 2780639**
(47) 04.04.2018
(97) 24.05.2012
(51) **F24F 3/14** (2006.01)
(96) 15.02.2012
(96) 12703831.3
(73) Henkel AG & Co. KGaA, 40589 Düsseldorf, DE
(72) ORLIK, Sylvain, F-33124 Brouqueyran, FR
RUTHE-STEINSIEK, Kai, 40219 Düsseldorf, DE
NOE, Mathieu, F-27700 La Roquette, FR
GODARD, Fanny, F-76000 Rouen, FR
FARCE, Jean-Michel, F-75006 Paris, FR

(54) **Odvlhčovač vzduchu**
(32) 11290524
(31) 15.11.2011
(33) EP

(86) PCT/EP2012/052632
(87) WO 2012/066150
(74) KOREJZOVA LEGAL v.o.s., JUDr. Petra Sauvage de Brantes, Korunní 810/104, Praha 10, Vinohrady, 10100

(97) **EP 2781212**
(47) 04.04.2018
(97) 24.09.2014
(51) **A61K 9/00** (2006.01)
A61K 38/28 (2006.01)
A61K 38/26 (2006.01)
A61K 47/10 (2017.01)
A61K 47/26 (2006.01)
A61K 38/22 (2006.01)
(96) 17.05.2011
(96) 14166877.2
(73) SANOFI, 75008 Paris, FR
(72) Becker, Reinhard, 65926 Frankfurt am Main, DE
Hahn, Annke, 65926 Frankfurt am Main, DE
Boderke, Peter, 65824 Schwalbach, DE
Fuerst, Christiane, 65926 Frankfurt am Main, DE
Mueller, Werner, 65926 Frankfurt am Main, DE
Tertsch, Katrin, 65926 Frankfurt am Main, DE
Werner, Ulrich, 65926 Frankfurt am Main, DE
Loos, Petra, 65926 Frankfurt am Main, DE
(54) **Dlouhodobě účinkující inzulinové přípravky**
(32) 10305532, 10305780, 11305140
(31) 19.05.2010, 13.07.2010, 10.02.2011
(33) EP, EP, EP
(74) Traplová Hakr Kubát, advokátní a patentová kancelář, Ing. Jan Kubát patentový zástupce, Přístavní 24, Praha 7, 17000

(97) **EP 2799441**
(47) 18.04.2018
(97) 05.11.2014
(51) **C07H 15/203** (2006.01)
(96) 16.02.2007
(96) 14171872.6
(73) Wyeth LLC, New York, NY 10017-5755, US
(72) Moran, Justin Keith, New York, NY 10989, US
Gu, Jianxin, New Jersey, NJ 07661, US
(54) **Způsob konvergentní syntézy derivátů kalicheamicinu**
(32) 775370 P
(31) 21.02.2006
(33) US
(74) Všetečka Zelený Švorčík Kalenský a partneři, advokátní a patentová kancelář, JUDr. Pavel Zelený, advokát, Hálkova 1406/2, Praha 2, 12000

(97) **EP 2837760**
(47) 25.04.2018
(97) 18.02.2015
(51) **E05B 77/04** (2014.01)
E05B 77/06 (2014.01)
E05B 77/38 (2014.01)
E05B 77/42 (2014.01)
E05B 79/10 (2014.01)
E05B 79/20 (2014.01)
F16C 1/10 (2006.01)
(96) 13.08.2014
(96) 14180843.6
(73) Brose Schliesssysteme GmbH & Co. KG, 42369 Wuppertal, DE
(72) Wirths, Rainer, 42399 Wuppertal, DE
Bunzel, Christoph, 42117 Wuppertal, DE
(54) **Součást motorového vozidla**
(32) 202013103708 U
(31) 15.08.2013
(33) DE
(74) Traplová Hakr Kubát, advokátní a patentová kancelář, ing. Eduard Hakr patentový zástupce, Přístavní 24, Praha 7, 17000

(97) **EP 2841792**
(47) 11.04.2018
(97) 31.10.2013
(51) **F16F 9/348** (2006.01)
B60G 13/08 (2006.01)
(96) 23.04.2012

(96)	12875357.1		<i>D21B 1/04</i>	(2006.01)
(73)	BeijingWest Industries Co. Ltd., Beijing, CN		<i>D21D 1/26</i>	(2006.01)
(72)	GOLDASZ, Janusz, PL-31-861 Krakow, PL		<i>D21H 11/08</i>	(2006.01)
	SZKLARZ, Zbigniew, PL-32-640 Zator, PL		<i>D21H 11/10</i>	(2006.01)
	WIDLA, Waldemar, PL-32-007 Zabierzow, PL		<i>D21H 11/16</i>	(2006.01)
(54)	Hydraulický tlumič pérování s ventilem s plovoucím talířem		<i>D21H 15/02</i>	(2006.01)
(86)	PCT/CN2012/074538		<i>D21D 1/06</i>	(2006.01)
(87)	WO 2013/159276		(96)	21.08.2013
(74)	KOREJZOVA LEGAL v.o.s., JUDr. Petra Sauvage de Brantes, Korunní 810/104, Praha 10, Vinohrady, 10100		(96)	13759601.1
(97)	EP 2848504		(73)	Domtar Paper Company, LLC, Fort Mill, SC 29715, US
(47)	25.04.2018		(72)	PANDE, Harshad, Pointe-Claire, Québec H9R5X3, CA
(97)	18.03.2015			MARCOCCIA, Bruno, Charlotte, North Carolina 28278, US
(51)	<i>B62D 63/06</i>	(2006.01)	(54)	Povrchově vylepšená buničinnová vlákna, způsoby vyrábění povrchově vylepšených buničinnových vláken, produkty zahrnující povrchově vylepšená buničinnová vlákna a způsoby vyrábění produktů zahrnujících povrchově vylepšená buničinnová vlákna
(96)	02.09.2014		(32)	201261692880 P, 201313836760
(96)	14183112.3		(31)	24.08.2012, 15.03.2013
(73)	STILL GmbH, 22113 Hamburg, DE		(33)	US, US
(72)	Krüger-Basjmeleh, Tino, 25469 Halstenbek, DE		(86)	PCT/US2013/055971
	Viereck, Volker, 23898 Kühren, DE		(87)	WO 2014/031737
	Jensen, Romy, 22177 Hamburg, DE		(74)	KOREJZOVA LEGAL v.o.s., JUDr. Petra Sauvage de Brantes, Korunní 810/104, Praha 10, Vinohrady, 10100
(54)	Dopravní vlek se systémem pro ochranu osob		(97)	EP 2896446
(32)	102013110213		(47)	07.03.2018
(31)	17.09.2013		(97)	22.07.2015
(33)	DE		(51)	<i>B01D 53/14</i>
(74)	Traplová Hakr Kubát, advokátní a patentová kancelář, ing. Eduard Hakr patentový zástupce, Přístavní 24, Praha 7, 17000			(2006.01)
(97)	EP 2864350			(2006.01)
(47)	28.03.2018			(2006.01)
(97)	27.12.2013			(2006.01)
(51)	<i>C07K 14/435</i>	(2006.01)	(96)	20.01.2014
(96)	18.06.2013		(96)	14151807.6
(96)	13731246.8		(73)	STOCO 10 GmbH, 74076 Heilbron, DE
(73)	Indiana University Research and Technology Corporation, Indianapolis, IN 46202, US		(72)	Enzenhofer, Matthias, 75397 Simmozheim, DE
	Novo Nordisk A/S, 2880 Bagsvaerd, DK			Pfütterer, Matthias, 74076 Heilbronn, DE
(72)	DIMARCHI, Richard D., Carmel, Indiana 46033, US		(54)	Způsob a zařízení pro čištění proudů plynu lakovacího provozu
	SMILEY, David L., Bloomington, Indiana 47401, US		(74)	PATENTSERVIS Praha a.s., Na Podkovce 281/10, Praha 4, Podolí, 14700
	BLEICHER, Konrad H., 79102 Freiburg i. Br., DE		(97)	EP 2897501
	KITAS, Eric A., 4147 Aesch Baselland, CH		(47)	28.02.2018
(54)	Glukagonová analoga s GIP receptorovou aktivitou		(97)	27.03.2014
(32)	201261662874 P, 201361787973 P		(51)	<i>A47B 87/00</i>
(31)	21.06.2012, 15.03.2013			(2006.01)
(33)	US, US			(2006.01)
(86)	PCT/US2013/046229			(2006.01)
(87)	WO 2013/192130			(2006.01)
(74)	Rott, Růžička & Guttmann Patentové, známkové a advokátní kanceláře, Ing. Jana Fuchsová, patentový zástupce, Vinohradská 938/37, Praha 2, 12000		(96)	24.09.2012
(97)	EP 2887671		(96)	12766952.1
(47)	16.05.2018		(73)	Carrier Corporation, Farmington, CT 06034, US
(97)	24.06.2015		(72)	MILLE, Sophie, 55246 Mainz-Kostheim, DE
(51)	<i>H04N 19/597</i>	(2014.01)		WANG, ZhenYu, Ames, Iowa 50011, US
	<i>H04N 19/70</i>	(2014.01)	(54)	Chladicí prodejní skříně
	<i>H04N 19/46</i>	(2014.01)	(86)	PCT/EP2012/068776
	<i>H04N 19/61</i>	(2014.01)	(87)	WO 2014/044330
	<i>H04N 13/00</i>	(2018.01)	(74)	Čermák a spol., JUDr. Karel Čermák jr. Ph.D., LL.M., Elišky Peškové 735/15, Praha 5, 15000
(96)	11.04.2008		(97)	EP 2907824
(96)	15153812.1		(47)	11.04.2018
(73)	Dolby International AB, 1101 CN Amsterdam Zuidoost, NL		(97)	17.04.2014
(72)	Pandit Purvin, Bibhas, Franklin Park New Jersey 08823, US		(51)	<i>C07K 16/28</i>
	Yin, Peng, Ithaca New York 14850, US			(2006.01)
	Tian, Dong, Boxborough Massachusetts 01719, US			(2006.01)
(54)	Dlaždicové uspořádání při kódování a dekódování videa			(2006.01)
(32)	923014 P, 925400 P			(2006.01)
(31)	12.04.2007, 20.04.2007			(2006.01)
(33)	US, US			(2006.01)
(74)	Traplová Hakr Kubát, advokátní a patentová kancelář, Ing. Eduard Hakr patentový zástupce, Přístavní 24, Praha 7, 17000			(2017.01)
(97)	EP 2888401		(96)	10.10.2013
(47)	03.01.2018		(96)	13845596.9
(97)	27.02.2014		(73)	Daiichi Sankyo Company, Limited, Tokyo 103-8426, JP
(51)	<i>D21C 9/00</i>	(2006.01)	(72)	MASUDA, Takeshi, Tokyo 140-8710, JP
				NAITO, Hiroyuki, Tokyo 140-8710, JP
				NAKADA, Takashi, Tokyo 140-8710, JP
				YOSHIDA, Masao, Tokyo 140-8710, JP
				ASHIDA, Shinji, Tokyo 140-8710, JP
				MIYAZAKI, Hideki, Tokyo 140-8710, JP
				KASUYA, Yuji, Tokyo 140-8710, JP

- MORITA, Koji, Tokyo 140-8710, JP
 ABE, Yuki, Tokyo 140-8710, JP
 OGITANI, Yusuke, Tokyo 140-8710, JP
 (54) **Konjugátu léčiva a protilátky**
 (32) 2012225887
 (31) 11.10.2012
 (33) JP
 (86) PCT/JP2013/006069
 (87) WO 2014/057687
 (74) PATENTSERVIS Praha a.s., Na Podkovce 281/10, Praha 4, Podolí, 14700
-
- (97) **EP 2907935**
 (47) 04.04.2018
 (97) 19.08.2015
 (51) **E04D 13/04** (2006.01)
 (96) 17.02.2015
 (96) 15155336.9
 (73) b/s/t GmbH Koch Kunststofftechnologie, 83253 Rimsting, DE
 Koch, Hans-Jürgen, 83253 Rimsting, DE
 (72) Koch, Hans-Jürgen, 83253 Rimsting, DE
 (54) **Zadržovací zařízení, zejména pro atikové vpusti**
 (32) 202014001411 U
 (31) 17.02.2014
 (33) DE
 (74) Všetečka Zelený Švorčík Kalenský a partneři, advokátní a patentová kancelář, JUDr. Petr Kalenský, advokát, Hálkova 1406/2, Praha 2, 12000
-
- (97) **EP 2910575**
 (47) 30.05.2018
 (97) 26.08.2015
 (51) **C08B 37/00** (2006.01)
A61K 47/36 (2006.01)
A61K 8/73 (2006.01)
A61K 31/731 (2006.01)
 (96) 13.03.2009
 (96) 15159594.9
 (73) CP Kelco U.S., Inc., Atlanta, GA 30339, US
 (72) Trudsoe, Jens, DK-4000 Roskilde, DK
 (54) **Karagenan modifikovaný procesem výměny iontů**
 (32) 207858, 207857, 207856, 403097
 (31) 14.03.2008, 14.03.2008, 14.03.2008, 12.03.2009
 (33) US, US, US, US
 (74) Traplová Hakr Kubát, advokátní a patentová kancelář, ing. Eduard Hakr patentový zástupce, Přístavní 24, Praha 7, 17000
-
- (97) **EP 2916866**
 (47) 04.04.2018
 (97) 15.05.2014
 (51) **A61K 39/395** (2006.01)
C07K 16/28 (2006.01)
C07K 16/30 (2006.01)
A61P 35/00 (2006.01)
 (96) 05.11.2013
 (96) 13786255.3
 (73) Bayer Pharma Aktiengesellschaft, 13353 Berlin, DE
 (72) OLBRICH, Carsten, 10961 Berlin, DE
 BUNTE, Thomas, 12307 Berlin, DE
 WINTER, Jonas, 94920 Tiburon, US
 PETERS, Jörg, 40699 Erkrath, DE
 TRILL, Thomas, 16552 Schildow, DE
 (54) **Formulace pro bispecifické t-buňkové konstrukty (bite)**
 (32) 12191493
 (31) 06.11.2012
 (33) EP
 (86) PCT/EP2013/073024
 (87) WO 2014/072277
 (74) Traplová Hakr Kubát, advokátní a patentová kancelář, Ing. Eduard Hakr patentový zástupce, Přístavní 24, Praha 7, 17000
-
- (97) **EP 2941610**
 (47) 28.03.2018
 (97) 05.06.2014
 (51) **F28D 1/047** (2006.01)
F28D 1/02 (2006.01)
F28F 1/24 (2006.01)
 (96) 02.12.2013
-
- (96) 13820973.9
 (73) Quesada Saborio, Carlos, San Jose, CR
 (72) Quesada Saborio, Carlos, San Jose, CR
 (54) **Potrubiční prvek pro tepelný výměník**
 (32) 12195014, 201261731726 P
 (31) 30.11.2012, 30.11.2012
 (33) EP, US
 (86) PCT/IB2013/060570
 (87) WO 2014/083552
 (74) FISCHER & PARTNER IP s.r.o., Na hrobcí 294/5, Praha 2, Nové Město, 12800
-
- (97) **EP 2942451**
 (47) 11.04.2018
 (97) 26.06.2014
 (51) **E04F 15/02** (2006.01)
E04F 13/08 (2006.01)
E04F 15/04 (2006.01)
 (96) 03.05.2013
 (96) 13730955.5
 (73) IHT Lda., 3130-551 Soure, PT
 (72) MARQUES DUARTE, Marco Renato, 3200-001 Lousã, PT
 (54) **Systém pro upevňování profilů**
 (32) 10669512
 (31) 17.12.2012
 (33) PT
 (86) PCT/PT2013/000027
 (87) WO 2014/098636
 (74) Rott, Růžička & Guttmann Patentové, známkové a advokátní kanceláře, Ing. Jana Fuchsová, patentový zástupce, Vinohradská 938/37, Praha 2, 12000
-
- (97) **EP 2947226**
 (47) 09.05.2018
 (97) 25.11.2015
 (51) **E04D 13/035** (2006.01)
 (96) 20.05.2015
 (96) 15168338.0
 (73) ROTO FRANK AG, 70771 Leinfelden-Echterdingen, DE
 (72) Reh, Sören, 06268 Nemsdorf-Göhrendorf, DE
 Wöhrn, Volker, 97980 Bad Mergentheim, DE
 Ehrler, Sebastian, 74238 Krauthheim, DE
 (54) **Bytové střešní okno s oplechováním k zakrytí vnějších oblastí křídlového rámu a osazovacího rámu**
 (32) 102014007764
 (31) 22.05.2014
 (33) DE
 (74) Čermák a spol., JUDr. Karel Čermák jr. Ph.D., LL.M., Elišky Peškové 735/15, Praha 5, 15000
-
- (97) **EP 2947227**
 (47) 25.04.2018
 (97) 25.11.2015
 (51) **E04D 13/035** (2006.01)
 (96) 20.05.2015
 (96) 15168379.4
 (73) ROTO FRANK AG, 70771 Leinfelden-Echterdingen, DE
 (72) Lieb, Christian, 97999 Neuses, DE
 Wöhrn, Volker, 97980 Bad Mergentheim, DE
 (54) **Bytové střešní okno s krycím rámovým plechem**
 (32) 102014007763
 (31) 22.05.2014
 (33) DE
 (74) Čermák a spol., JUDr. Karel Čermák jr. Ph.D., LL.M., Elišky Peškové 735/15, Praha 5, 15000
-
- (97) **EP 2947247**
 (47) 18.04.2018
 (97) 25.11.2015
 (51) **E05D 7/082** (2006.01)
E05D 7/04 (2006.01)
E04D 13/035 (2006.01)
 E05D 1/04 (2006.01)
 E05D 5/06 (2006.01)
 (96) 20.05.2015
 (96) 15168400.8

- (73) ROTO FRANK AG, 70771 Leinfelden-Echterdingen, DE
(72) Stürzenhofäcker, Jens, 97990 Weikersheim, DE
Huth, Ralf, 97944 Boxberg, DE
(54) **Bytové střešní okno se stavitelným závěsem**
(32) 102014007843
(31) 22.05.2014
(33) DE
(74) Čermák a spol., JUDr. Karel Čermák jr. Ph.D., LL.M., Elišky Peškové
735/15, Praha 5, 15000
-
- (97) **EP 2950795**
(47) 25.04.2018
(97) 07.08.2014
(51) **A61K 31/4164** (2006.01)
A61P 33/02 (2006.01)
(96) 31.01.2014
(96) 14705908.3
(73) Merial, Inc., Duluth GA 30096-4640, US
(72) POLLMEIER, Matthias, 40593 Düsseldorf, FR
BLAIR, Jeffrey, Jynn, 33100 Bordeaux, FR
(54) **Způsob ošetření a vyléčení leishmaniózy pomocí fexinindazolu**
(32) 201361758918 P
(31) 31.01.2013
(33) US
(86) PCT/US2014/014134
(87) WO 2014/121064
(74) Traplová Hakr Kubát, advokátní a patentová kancelář, Ing. Eduard Hakr
patentový zástupce, Přístavní 24, Praha 7, 17000
-
- (97) **EP 2958810**
(47) 16.05.2018
(97) 28.08.2014
(51) **B65D 1/02** (2006.01)
B29C 49/02 (2006.01)
B29C 49/04 (2006.01)
B29C 49/06 (2006.01)
B29C 49/12 (2006.01)
B29C 49/42 (2006.01)
B29C 49/54 (2006.01)
B29C 49/48 (2006.01)
B29C 49/70 (2006.01)
B29K 67/00 (2006.01)
B29B 11/08 (2006.01)
(96) 15.02.2014
(96) 14704754.2
(73) Alpla Werke Alwin Lehner GmbH & Co. KG, 6971 Hard, AT
(72) KOENIG, Helmut, AT-6972 Fussach, AT
(54) **Dloužená a vyfouknutá plastová nádoba a způsob dloužení s
vyfukováním**
(32) 5002013
(31) 22.02.2013
(33) CH
(86) PCT/EP2014/000422
(87) WO 2014/127901
(74) Čermák a spol., JUDr. Karel Čermák jr. Ph.D., LL.M., Elišky Peškové
735/15, Praha 5, 15000
-
- (97) **EP 2959547**
(47) 11.04.2018
(97) 28.08.2014
(51) **F16J 15/02** (2006.01)
F16J 15/06 (2006.01)
H05K 5/00 (2006.01)
(96) 19.02.2014
(96) 14705348.2
(73) CommScope Connectivity Belgium BVBA, 3010 Kessel-Lo, BE
(72) COENGRACHT, Philippe, B-3512 Hasselt, BE
FREDERICKX, Maddy Nadine, B-3200 Aarschot, BE
(54) **Těsnící rozhraní pro telekomunikační skříně**
(32) 201361766517 P
(31) 19.02.2013
(33) US
-
- (86) PCT/EP2014/053174
(87) WO 2014/128137
(74) Traplová Hakr Kubát, advokátní a patentová kancelář, Ing. Eduard Hakr,
patentový zástupce, Přístavní 24, Praha 7, 17000
-
- (97) **EP 2981794**
(47) 07.03.2018
(97) 09.10.2014
(51) **G01F 25/00** (2006.01)
G01F 23/14 (2006.01)
G01F 23/16 (2006.01)
(96) 04.04.2014
(96) 14723726.7
(73) FRAMATOME, 92400 Courbevoie, FR
(72) MESTIVIER, William, F-78960 VOISINS LE BRETONNEUX, FR
SERRANO, Sylvain, F-78800 Houilles, FR
(54) **Způsob kalibrace snímače hladiny**
(32) 1353044
(31) 04.04.2013
(33) FR
(86) PCT/EP2014/056874
(87) WO 2014/162006
(74) A. Holas & partner Patentová a známková kancelář, Ing. Mgr. Hana
Holasová, Křížová 105/4, Brno, 60300
-
- (97) **EP 2982737**
(47) 25.04.2018
(97) 10.02.2016
(51) **C11D 1/83** (2006.01)
C11D 1/22 (2006.01)
C11D 1/72 (2006.01)
C11D 3/22 (2006.01)
C11D 1/04 (2006.01)
C11D 17/04 (2006.01)
(96) 09.07.2015
(96) 15175998.2
(73) The Procter & Gamble Company, Cincinnati, OH 45202, US
(72) DEPOOT, Karel Jozef Maria, 1853 Strombeek-Bever, BE
VAN ELSSEN, Katrien Andrea Lieven, 1853 Strombeek-Bever, BE
(54) **Praci detergentní směs**
(32) 14180172
(31) 07.08.2014
(33) EP
(74) FISCHER & PARTNER IP s.r.o., Na hrobcí 294/5, Praha 2, Nové Město,
12800
-
- (97) **EP 3002102**
(47) 11.04.2018
(97) 07.05.2015
(51) **B29C 45/40** (2006.01)
B29C 45/76 (2006.01)
B25J 19/02 (2006.01)
B29C 45/42 (2006.01)
B29C 37/00 (2006.01)
B65G 47/91 (2006.01)
B29C 47/92 (2006.01)
G01G 19/52 (2006.01)
G01G 21/22 (2006.01)
G01G 23/10 (2006.01)
B25J 15/06 (2006.01)
B25J 9/02 (2006.01)
B25J 13/08 (2006.01)
(96) 16.06.2014
(96) 14859009.4
(73) Hanyang Robotics Co. Ltd., Incheon 404-811, KR
(72) JANG, Eung-ha, Seongnam-si Gyeonggi-do 463-761, KR
(54) **Manipulační robot s funkcí snímání hmotnosti vstříkovaného
materiálu**
(32) 20130129733, 20140072468
(31) 30.10.2013, 13.06.2014
(33) KR, KR
(86) PCT/KR2014/005235
(87) WO 2015/064880
(74) Vsetečka Zelený Švorčík Kalenský & Partners, advokátní a patentová
kancelář, JUDr. Michal Havlík, advokát, Hájkova 1406/2, Praha 2, 12000

(97) **EP 3006235**
(47) 18.04.2018
(97) 04.12.2014
(51) **B60C 27/06** (2006.01)
B60C 27/12 (2006.01)
(96) 24.04.2014
(96) 14804233.6
(73) Car Mate Mfg. Co., Ltd., Toshiba-ku Tokyo 171-0051, JP
Tanabe, Shigeru, Tokyo 171-0051, JP
(72) TANABE, Shigeru, Tokyo 171-0051, JP
(54) **Zařízení pro napínání drátu pro zabránění prokluzování pneumatiky**
(32) 2013112454
(31) 29.05.2013
(33) JP
(86) PCT/JP2014/002322
(87) WO 2014/192222
(74) Rott, Růžička & Guttmann Patentová, známková a advokátní kancelář,
Ing. Václav Krmenčík, patentový zástupce, Vinohradská 37/938, Praha 2,
12000

(97) **EP 3009369**
(47) 11.04.2018
(97) 20.04.2016
(51) **B65D 17/28** (2006.01)
B65D 17/00 (2006.01)
(96) 11.09.2008
(96) 15193367.8
(73) IMV Innovation Marketing und Vertriebs GmbH, 72072 Tübingen, DE
(72) WICHELHAUS, André, 70186 Stuttgart, DE
(54) **Opětovně uzavíratelné koncové víčko plechovky s otočným otevíráním
a chlopní pro opětovné utěsnění**
(32) 102008031667
(31) 04.07.2008
(33) DE
(74) Rott, Růžička & Guttmann Patentové, známkové a advokátní kanceláře,
Ing. Jana Fuchsová, patentový zástupce, Vinohradská 938/37, Praha 2,
12000

(97) **EP 3015035**
(47) 18.04.2018
(97) 04.05.2016
(51) **A47J 31/44** (2006.01)
A47J 31/46 (2006.01)
B65D 25/28 (2006.01)
B65D 43/16 (2006.01)
(96) 21.10.2015
(96) 15405059.5
(73) JURA ELEKTROAPPARATE AG, 4626 Niederbuchsiten, CH
(72) BÜTTIKER, Philipp, 4625 Oberbuchsiten, CH
BAUR, Philipp, 3427 Utzenstorf, CH
(54) **Zásobník na vodu pro nápojový automat, jakož i nápojový automat**
(32) 14405076
(31) 28.10.2014
(33) EP
(74) Vsetečka Zelený Švorčík Kalenský & Partners, advokátní a patentová
kancelář, JUDr. Michal Havlík, advokát, Hálkova 1406/2, Praha 2, 12000

(97) **EP 3016529**
(47) 16.05.2018
(97) 08.01.2015
(51) **A23L 33/10** (2016.01)
A23L 33/17 (2016.01)
A23L 33/00 (2016.01)
(96) 26.06.2014
(96) 14732904.9
(73) Hero AG, 5600 Lenzburg, CH
(72) LÖNNERDAL, Bo, Davis, California 95616, US
HERNELL, Olle, 903 51 Umeå, SE
SJÖBERG, Lars-Börje, 186 50 Vallentuna, SE
TENNEFORS, Catharina, 182 48 Enebyberg, SE
(54) **Nové profylaktické užití pro prevenci infekcí**
(32) 1350804
(31) 01.07.2013
(33) SE

(86) PCT/EP2014/063538
(87) WO 2015/000788
(74) FISCHER & PARTNER IP s.r.o., Na hrobci 294/5, Praha 2, Nové Město,
12800

(97) **EP 3036514**
(47) 11.04.2018
(97) 26.02.2015
(51) **G01L 1/14** (2006.01)
G01L 1/16 (2006.01)
(96) 18.08.2014
(96) 14752630.5
(73) CeramTec GmbH, 73207 Plochingen, DE
(72) BINDIG, Reiner, 95463 Bindlach, DE
SCHMIDT, Tobias, 91207 Lauf, DE
SCHREINER, Hans-Jürgen, 91217 Hersbruck, DE
(54) **Tlakový senzor pro detekování síly**
(32) 102013216402
(31) 19.08.2013
(33) DE
(86) PCT/EP2014/067576
(87) WO 2015/024906
(74) Čermák a spol., JUDr. Karel Čermák jr. Ph.D., LL.M., Elišky Peškové
735/15, Praha 5, 15000

(97) **EP 3037800**
(47) 04.04.2018
(97) 29.06.2016
(51) **G01M 11/02** (2006.01)
G01B 11/255 (2006.01)
(96) 24.12.2014
(96) 14004425.6
(73) Trioptics GmbH, 22880 Wedel, DE
(72) Oya, Naoji, Shizuoka-City, Shizuoka, 422-8041, JP
Ruprecht, Aiko, 22605 Hamburg, DE
Dumitrescu, Eugen, 22880 Wedel, DE
(54) **Měření poloh středů křivosti optických ploch optického systému s
jednou nebo více čočkami**
(74) Čermák a spol., JUDr. Karel Čermák jr. Ph.D., LL.M., Elišky Peškové
735/15, Praha 5, 15000

(97) **EP 3041966**
(47) 30.05.2018
(97) 05.03.2015
(51) **C22C 9/00** (2006.01)
C22C 9/04 (2006.01)
(96) 29.08.2014
(96) 14809274.5
(73) KME Germany GmbH & Co. KG, 49074 Osnabrück, DE
(72) SCHULZE, Hark, 49205 Hasbergen, DE
RODE, Dirk, 49088 Osnabrück, DE
(54) **Slitina mědi, která obsahuje železo a fosfor**
(32) 102013014501
(31) 02.09.2013
(33) DE
(86) PCT/DE2014/000435
(87) WO 2015/027975
(74) Vsetečka Zelený Švorčík Kalenský a partneři, advokátní a patentová
kancelář, JUDr. Michal Havlík, advokát, Hálkova 1406/2, Praha 2, 12000

(97) **EP 3049469**
(47) 30.05.2018
(97) 26.03.2015
(51) **C08K 5/20** (2006.01)
C07C 233/64 (2006.01)
C07C 233/65 (2006.01)
C07C 233/81 (2006.01)
(96) 23.09.2014
(96) 14780732.5
(73) Milliken & Company, Spartanburg, SC 29303, US
(72) MILEY, John W., Campobello, South Carolina 29322, US
DEY, Sanjeev K., Spartanburg, South Carolina 29301, US
TORRES, Eduardo, Boiling Springs, South Carolina 29316, US
QIN, Haihu, Greer, South Carolina 29650, US
(54) **Nukleační čidla pro termoplastické polymerní kompozice**
(32) 201361881212 P, 201414492531

- (31) 23.09.2013, 22.09.2014
(33) US, US
(86) PCT/US2014/056919
(87) WO 2015/042562
(74) Všeťečka Zelený Švorčík Kalenský a partneři, advokátní a patentová kancelář, JUDr. Michal Havlík, advokát, Hálkova 1406/2, Praha 2, 12000
-
- (97) **EP 3059708**
(47) 13.06.2018
(97) 24.08.2016
(51) **G06T 9/00** (2006.01)
H04N 19/119 (2014.01)
H04N 19/122 (2014.01)
H04N 19/176 (2014.01)
H04N 19/61 (2014.01)
H04N 19/14 (2014.01)
H04N 19/174 (2014.01)
H04N 19/17 (2014.01)
H04N 19/30 (2014.01)
(96) 29.10.2010
(96) 16163927.3
(73) Samsung Electronics Co., Ltd., Gyeonggi-do 16677, KR
(72) CHEON, Min-Su, Gyeonggi-do, KR
(54) **Způsob a přístroj pro kódování a dekódování kódovací jednotky hranice obrazu**
(32) 20090104421
(31) 30.10.2009
(33) KR
(74) PATENTSERVIS Praha a.s., Na Podkovce 281/10, Praha 4, Podolí, 14700
-
- (97) **EP 3060511**
(47) 30.05.2018
(97) 30.04.2015
(51) **B66B 23/10** (2006.01)
B66B 23/12 (2006.01)
(96) 18.09.2014
(96) 14771843.1
(73) Inventio AG, 6052 Hergiswil, CH
(72) MATHEISL, Michael, A-2331 Vösendorf, AT
ILLEDITS, Thomas, A-2491 Neufeld, AT
EIDLER, Werner, A-2013 Göllersdorf, AT
SCHULZ, Robert, A-1100 Wien, AT
NESZMERAK, Wolfgang, A-1120 Wien, AT
(54) **Upevňovací zařízení pro upevnění schodu nebo palety na tažném prostředku**
(32) 13189806
(31) 23.10.2013
(33) EP
(86) PCT/EP2014/069857
(87) WO 2015/058909
(74) Čermák a spol., JUDr. Karel Čermák jr. Ph.D., LL.M., Elišky Peškové 735/15, Praha 5, 15000
-
- (97) **EP 3083537**
(47) 23.05.2018
(97) 25.06.2015
(51) **C07C 21/18** (2006.01)
B01D 3/36 (2006.01)
(96) 09.12.2014
(96) 14827806.2
(73) Arkema France, 92700 Colombes, FR
(72) DEUR-BERT, Dominique, F-69390 Charly, FR
PIGAMO, Anne, F-69340 Francheville, FR
BONNET, Philippe, F-69007 Lyon, FR
(54) **Azeotropní kompozice na bázi fluorovodíku a z 3,3,3 trifluor-1 chloropenu**
(32) 1362982
(31) 19.12.2013
(33) FR
(86) PCT/FR2014/053228
(87) WO 2015/092211
(74) Všeťečka Zelený Švorčík Kalenský a partneři, advokátní a patentová kancelář, JUDr. Michal Havlík, advokát, Hálkova 1406/2, Praha 2, 12000
-
- (97) **EP 3083715**
(47) 18.04.2018
- (97) 25.06.2015
(51) **C08F 20/06** (2006.01)
C08F 22/02 (2006.01)
(96) 26.11.2014
(96) 14814956.0
(73) COATEX, 69730 Genay, FR
(72) SUAU, Jean-Marc, F-69480 Lucenay, FR
(54) **Způsob polymerizace (meth)akrylové kyseliny v roztoku**
(32) 1363258
(31) 20.12.2013
(33) FR
(86) PCT/FR2014/053038
(87) WO 2015/092186
(74) Rott, Růžička & Guttmann Patentové, známkové a advokátní kanceláře, Ing. Jana Fuchsová, patentový zástupce, Vinohradská 938/37, Praha 2, 12000
-
- (97) **EP 3086732**
(47) 11.04.2018
(97) 02.07.2015
(51) **A61B 18/18** (2006.01)
(96) 23.12.2014
(96) 14821257.4
(73) Creo Medical Limited, Chepstow, Wales NP16 5TY, GB
(72) HANCOCK, Christopher Paul, Bath BA1 4LN, GB
WHITE, Malcolm, Chepstow Monmouthshire NP16 5UH, GB
HOLMES, Sandra May Bernadette, Stevenage Hertfordshire SG2 9DA, GB
SAUNDERS, Brian, Rickmansworth Hertfordshire WD3 4DR, GB
(54) **Elektrochirurgické kleště na dodávání rf a/nebo mikrovlnné energie do biologické tkáně**
(32) 201322844
(31) 23.12.2013
(33) GB
(86) PCT/GB2014/053834
(87) WO 2015/097472
(74) KOREJZOVA LEGAL v.o.s., JUDr. Petra Sauvage de Brantes, Korunní 810/104, Praha 10, Vinohrady, 10100
-
- (97) **EP 3095171**
(47) 18.04.2018
(97) 23.07.2015
(51) **H02J 7/14** (2006.01)
(96) 14.01.2015
(96) 15704050.2
(73) Valeo Equipements Electriques Moteur, 94046 Créteil Cedex, FR
(72) LOUISE, Christophe, 94140 Alfortville, FR
BLONDEL, Gaël, 91860 Epinay-sous-Senart, FR
MALBRANQUE, Ronald, 94300 Vincennes, FR
KOBYLANSKI, Luc, 75014 Paris, FR
MASSON, Philippe, 91330 Yerres, FR
NGUYEN, The Dung, 77300 Fontainebleau, FR
(54) **Způsob řízení výkonového elektronického modulu, který je uzpůsoben tak, aby fungoval jako synchronní usměrňovač, odpovídající řídicí zařízení a elektrický točivý stroj motorového vozidla obsahující takové zařízení**
(32) 1450371
(31) 17.01.2014
(33) FR
(86) PCT/FR2015/050088
(87) WO 2015/107297
(74) Traplová Hakr Kubát, advokátní a patentová kancelář, Ing. Eduard Hakr patentový zástupce, Přístavní 24, Praha 7, 17000
-
- (97) **EP 3096737**
(47) 04.04.2018
(97) 09.07.2015
(51) **A61K 45/06** (2006.01)
A61K 47/02 (2006.01)
A61K 47/06 (2006.01)
A61K 45/08 (2006.01)
A61M 39/22 (2006.01)
B65D 83/14 (2006.01)
A61K 9/00 (2006.01)
A61M 15/00 (2006.01)
B65D 83/54 (2006.01)

	<i>A61K 31/167</i>	(2006.01)	(32)	14153991	
	<i>A61K 31/40</i>	(2006.01)	(31)	05.02.2014	
	<i>A61K 31/537</i>	(2006.01)	(33)	EP	
	<i>A61K 47/08</i>	(2006.01)	(86)	PCT/EP2015/051973	
	<i>A61K 47/10</i>	(2017.01)	(87)	WO 2015/117900	
	<i>A61K 31/573</i>	(2006.01)	(74)	Traplová Hakr Kubát, advokátní a patentová kancelář, ing. Eduard Hakr patentový zástupce, Přístavní 24, Praha 7, 17000	
(96)	23.12.2014				
(96)	14827449.1				
(73)	Chiesi Farmaceutici S.p.A., 43100 Parma, IT		(97)	EP 3107212	
(72)	BONELLI, Sauro, I-43100 Parma, IT		(47)	25.04.2018	
	COPELLI, Diego, I-43100 Parma, IT		(97)	21.12.2016	
	DAGLI ALBERI, Massimiliano, I-43100 Parma, IT		(51)	<i>H03K 19/177</i>	(2006.01)
	USBERTI, Francesca, I-43100 Parma, IT			<i>G06F 9/44</i>	(2018.01)
	ZAMBELLI, Enrico, I-43100 Parma, IT		(96)	16.06.2015	
(54)	Stabilní tlaková směs ve formě aerosolového roztoku z kombinace glykopyrronium bromidu a formoterolu		(96)	15305932.4	
(32)	13199783		(73)	FRAMATOME, 92400 Courbevoie, FR	
(31)	30.12.2013		(72)	WEBER, Johannes, 85586 Poing, DE	
(33)	EP			MÖLLER, Burkhardt, 63069 Offenbach, DE	
(86)	PCT/EP2014/079258		(54)	Programovatelné hradlové pole zahrnující množství funkčních bloků a řídicí zařízení elektrárny	
(87)	WO 2015/101575		(74)	A. Holas & partner Patentová a známková kancelář, Ing. Mgr. Hana Holasová, Křížová 105/4, Brno, 60300	
(74)	KOREJZOVA LEGAL v.o.s., JUDr. Petra Sauvage de Brantes, Korunní 810/104, Praha 10, Vinohrady, 10100				
(97)	EP 3097791		(97)	EP 3110577	
(47)	16.05.2018		(47)	28.03.2018	
(97)	30.11.2016		(97)	03.09.2015	
(51)	<i>A23L 33/19</i>	(2016.01)	(51)	<i>B21H 1/06</i>	(2006.01)
	<i>A23L 33/21</i>	(2016.01)		<i>B21H 1/12</i>	(2006.01)
(96)	01.06.2011		(96)	25.02.2014	
(96)	16171910.9		(96)	14706598.1	
(73)	N.V. Nutricia, 2712 HM Zoetermeer, NL		(73)	Hatebur Umformmaschinen AG, CH-4153 Reinach, CH	
(72)	Knippels, Leon Matthieu Johannes, 3584 CT Utrecht, NL		(72)	MARITZ, Andreas, CH-4143 Dornach, CH	
	van Esch, Elisabeth Catharina Adriana Maria, 3584 CT Utrecht, NL			MÜLLER, Wolfgang, 79692 Kleines Wiesental, DE	
	Garssen, Johan, 3584 CT Utrecht, NL			STEMMELIN, Pascal, F-68480 Moernach, FR	
(54)	Enterální kompozice obsahující nestravitelný oligosacharid a částečný proteinový hydrolyzát		(54)	Prstencové válcovací zařízení	
(32)	PCT/EP2010/003374		(86)	PCT/EP2014/053655	
(31)	04.06.2010		(87)	WO 2015/127964	
(33)	EP		(74)	Čermák a spol., JUDr. Karel Čermák jr. Ph.D., LL.M., Elišky Peškové 735/15, Praha 5, 15000	
(74)	Traplová Hakr Kubát, advokátní a patentová kancelář, Ing. Jan Kubát patentový zástupce, Přístavní 24, Praha 7, 17000				
(97)	EP 3101026		(97)	EP 3135897	
(47)	28.03.2018		(47)	11.04.2018	
(97)	07.12.2016		(97)	01.03.2017	
(51)	<i>C07K 5/087</i>	(2006.01)	(51)	<i>F02M 37/00</i>	(2006.01)
(96)	08.08.2005			<i>F02M 33/02</i>	(2006.01)
(96)	16166492.5			<i>F16K 11/08</i>	(2006.01)
(73)	Onyx Therapeutics, Inc., Thousand Oaks, 91320-1799, CA, US			<i>F02M 37/22</i>	(2006.01)
(72)	SMYTH, Mark S., San Mateso, CA 94403, US			<i>F02M 33/00</i>	(2006.01)
	LAIDIG, Guy J., Menlo Park, CA 94025, US		(96)	B60K 15/03	(2006.01)
(54)	Sloučeniny pro enzymovou inhibici proteazomu		(96)	B60K 15/035	(2006.01)
(32)	599401 P, 610001 P, 106879		(96)	16.05.2016	
(31)	06.08.2004, 14.09.2004, 14.04.2005		(96)	16169755.2	
(33)	US, US, US		(73)	Top 1 Green Development Co., Ltd., Taipei City 10483, TW	
(74)	PatentEnter s.r.o., Koliště 1965/13a, Brno, Černá Pole, 60200		(72)	Shen, Wan Kang, Cambridge, CB11AH, GB	
(97)	EP 3102633		(54)	Zařízení pro přísun paliva a vyrovnávací nádobka pro využití vratného paliva	
(47)	11.04.2018		(32)	104213956	
(97)	13.08.2015		(31)	28.08.2015	
(51)	<i>C08L 21/00</i>	(2006.01)	(33)	TW	
	<i>C08L 23/00</i>	(2006.01)	(74)	Všetečka Zelený Švorčík Kalenský & Partners, advokátní a patentová kancelář, JUDr. Otakar Švorčík, advokát, Hálkova 2, Praha 2, 12000	
	<i>C08L 23/16</i>	(2006.01)			
	<i>C08L 23/22</i>	(2006.01)	(97)	EP 3137406	
	<i>C08K 3/22</i>	(2006.01)	(47)	02.05.2018	
	<i>C08J 3/22</i>	(2006.01)	(97)	05.11.2015	
	<i>C08J 3/24</i>	(2006.01)	(51)	<i>B66B 23/00</i>	(2006.01)
	<i>C08K 3/34</i>	(2006.01)		<i>B66B 23/14</i>	(2006.01)
	<i>C08L 9/00</i>	(2006.01)	(96)	10.03.2015	
(96)	30.01.2015		(96)	15708549.9	
(96)	15702246.8		(73)	Inventio AG, 6052 Hergiswil, CH	
(73)	LANXESS Deutschland GmbH, 50569 Köln, DE		(72)	MATHEISL, Michael, A-2331 Vösendorf, AT	
(72)	HOUGH, Philip, NL-6127 AG Grevenbicht, NL			FRIM, Norbert, A-1120 Wien, AT	
	VAN DUIN, Martin, NL-6134 AC Sittard, NL			ILLEDITS, Thomas, A-2491 Neufeld, AT	
(54)	Polymerní kompozice			HAUER, Uwe, 31582 Nienburg, DE	
				SCHULZ, Robert, A-1100 Wien, AT	

BERGER, Michael, A-3433 Königstetten, AT
MAKOVEC, Christoph, A-2700 Wiener-Neustadt, AT
(54) **Jízdní systém pro pohyblivé schody nebo pohyblivý chodník**
(32) 14166527
(31) 30.04.2014
(33) EP
(86) PCT/EP2015/054966
(87) WO 2015/165631
(74) Čermák a spol., JUDr. Karel Čermák jr. Ph.D., LL.M., Elišky Peškové 735/15, Praha 5, 15000

(97) **EP 3140296**
(47) 11.04.2018
(97) 12.11.2015
(51) **C07D 401/14** (2006.01)
C07D 401/12 (2006.01)
A61K 31/4427 (2006.01)
A61P 3/10 (2006.01)

(96) 06.05.2015
(96) 15723095.4
(73) Bristol-Myers Squibb Company, Princeton, NJ 08543, US
(72) JURICA, Elizabeth A., Pennington, New Jersey 08534, US
HONG, Zhenqiu, Princeton, New Jersey 08543, US
(54) **Modulátory pyrrolidinu GPR40 pro léčbu onemocnění jako je diabetes**
(32) 201461989651 P
(31) 07.05.2014
(33) US
(86) PCT/US2015/029409
(87) WO 2015/171722
(74) PATENTSERVIS Praha a.s., Na Podkovce 281/10, Praha 4, Podolí, 14700

(97) **EP 3154722**
(47) 11.04.2018
(97) 17.12.2015
(51) **B21D 5/04** (2006.01)
(96) 21.05.2015
(96) 15733602.5
(73) TRUMPF Maschinen Austria GmbH & Co. KG., 4061 Pasching, AT
(72) AIGNER, Wolfgang, A-4642 Sattledt, AT
SPEZIALI, Stefano, I-06034 Foligno (PG), IT
WEISS, Thomas, A-4020 Linz, AT

(54) **Ohýbací lis s ohýbací jednotkou a způsob tváření**
(32) 503982014
(31) 10.06.2014
(33) AT
(86) PCT/AT2015/050130
(87) WO 2015/188208
(74) Všeťečka Zelený Švorčík Kalenský & Partners, advokátní a patentová kancelář, JUDr. Otakar Švorčík, advokát, Hálkova 2, Praha 2, 12000

(97) **EP 3156445**
(47) 17.01.2018
(97) 19.04.2017
(51) **C08L 21/00** (2006.01)
C08L 47/00 (2006.01)
C08K 3/04 (2006.01)
C08K 3/36 (2006.01)
B60C 1/00 (2006.01)

(96) 18.02.2013
(96) 16002494.9
(73) KURARAY CO., LTD., Kurashiki-shi, Okayama 710-0801, JP
Amyris, Inc., Emeryville, CA 94608, US
(72) KODA, Daisuke, Ibaraki 3140197, JP
HIRATA, Kei, Ibaraki 3140197, JP
(54) **Kaučukový prostředek a pneumatika**
(32) 2012039413, 2012039414
(31) 24.02.2012, 24.02.2012
(33) JP, JP
(74) PATENTSERVIS Praha a.s., Na Podkovce 281/10, Praha 4, Podolí, 14700

(97) **EP 3169665**
(47) 09.05.2018
(97) 21.01.2016
(51) **C07D 209/96** (2006.01)
A61K 31/403 (2006.01)

A61P 29/00 (2006.01)
(96) 14.07.2015
(96) 15737988.4
(73) Grünenthal GmbH, 52078 Aachen, DE
(72) WEGERT, Anita, 52457 Aldenhoven, DE
NOLTE, Bert, 53902 Bad Münstereifel, DE
LINZ, Klaus, 53359 Rheinbach, DE
HARLFINGER, Stephanie, 4055 Basel, CH
KÖGEL, Babette-Yvonne, 52379 Langerwehe-Hamich, DE
RATCLIFFE, Paul, 52076 Aachen, DE
THEIL, Fritz, 13125 Berlin, DE
GRÖGER, Olga, 12587 Berlin, DE
BRAUN, Birgit, 12101 Berlin, DE
(54) **Substituované deriváty azaspiro(4,5)dekanu**
(32) 14002438
(31) 15.07.2014
(33) EP
(86) PCT/EP2015/001446
(87) WO 2016/008583
(74) PatentEnter s.r.o., Koliště 1965/13a, Brno, Černá Pole, 60200

(97) **EP 3177817**
(47) 02.05.2018
(97) 11.02.2016
(51) **F02C 9/42** (2006.01)
F02K 9/38 (2006.01)
F02K 9/95 (2006.01)
H01M 10/39 (2006.01)
F01D 15/10 (2006.01)
F02C 3/10 (2006.01)
F02C 7/26 (2006.01)
F02C 7/32 (2006.01)

(96) 31.07.2015
(96) 15759878.0
(73) Safran Helicopter Engines, 64510 Bordes, FR
Safran Electronics & Defense, 92100 Boulogne-Billancourt, FR
Safran Electrical & Power, 31702 Blagnac Cedex, FR
(72) KLONOWSKI, Thomas, 64160 Sedzere, FR
NOLLET, Michel, 92100 Boulogne Billancourt, FR
PAILHOUX, Frédéric, 77670 Vernou-la Celle-Sur-Seine, FR
(54) **Letadlo**
(32) 1457671
(31) 07.08.2014
(33) FR
(86) PCT/FR2015/052119
(87) WO 2016/020607
(74) Všeťečka Zelený Švorčík Kalenský a partneři, advokátní a patentová kancelář, JUDr. Michal Havlík, advokát, Hálkova 1406/2, Praha 2, 12000

(97) **EP 3180271**
(47) 11.04.2018
(97) 18.02.2016
(51) **B65D 85/804** (2006.01)
B65D 75/58 (2006.01)
A47J 31/40 (2006.01)
A47J 31/14 (2006.01)
A47J 31/36 (2006.01)

(96) 23.07.2015
(96) 15741192.7
(73) Nestec S.A., 1800 Vevey, CH
(72) DUBESSET, Claire, 1135 Denens, CH
VIVIER, Valérie, 01220 Divonne-les-Bains, FR
BUTSCHER, Silvio, 2054 Chezard-St-Martin, CH
BEZET, Nicolas Jean-Guy, 71000 Mâcon, FR
(54) **Obaly na přípravu nápoje**
(32) 14181043
(31) 14.08.2014
(33) EP
(86) PCT/EP2015/066836
(87) WO 2016/023726
(74) KOREJZOVA LEGAL v.o.s., JUDr. Petra Sauvage de Brantes, Korunní 810/104, Praha 10, Vinohrady, 10100

(97) **EP 3183979**
(47) 06.06.2018
(97) 28.06.2017

(51)	A24F 47/00	(2006.01)
(96)	22.12.2015	
(96)	15202201.8	
(73)	Philip Morris Products S.A., 2000 Neuchâtel, CH	
(72)	SIVESTRINI, Patrick Charles, 2000 Neuchâtel, CH WALLER, Judith, 2034 Pesieux, CH	
(54)	Kartridž pro systém ke generování aerosolu a systém ke generování aerosolu obsahující kartridž	
(74)	PatentEnter s.r.o., Koliště 1965/13a, Brno, Černá Pole, 60200	
<hr/>		
(97)	EP 3193901	
(47)	04.04.2018	
(97)	30.06.2016	
(51)	A61K 38/00	(2006.01)
	A61K 39/02	(2006.01)
	A61K 35/741	(2015.01)
	C07K 14/195	(2006.01)
(96)	22.12.2015	
(96)	15819853.1	
(73)	4D Pharma Research Limited, Aberdeen AB25 2ZS, GB	
(72)	KELLY, Denise, Aberdeen Aberdeenshire AB25 2ZS, GB	
(54)	Pirinový polypeptid a modulace imunity	
(32)	201423083	
(31)	23.12.2014	
(33)	GB	
(86)	PCT/GB2015/054113	
(87)	WO 2016/102951	
(74)	PATENTSERVIS Praha a.s., Na Podkovce 281/10, Praha 4, Podolí, 14700	
<hr/>		
(97)	EP 3207223	
(47)	16.05.2018	
(97)	21.04.2016	
(51)	F02C 7/26	(2006.01)
(96)	06.10.2015	
(96)	15791693.3	
(73)	Safran Helicopter Engines, 64510 Bordes, FR	

(72)	Safran Electrical & Power, 31700 Blagnac, FR VALLART, Philippe, F-64290 Gan, FR BAZET, Jean-Michel, F-64110 Gelos, FR LE DUIGOU, Loïc, F-77550 Moissy-Cramayel, FR	
(54)	Stavba pohonného systému helikoptéry obsahující hybridní turbohřídelový motor a systém pro reaktivaci tohoto hybridního turbohřídelového motoru	
(32)	1459777	
(31)	13.10.2014	
(33)	FR	
(86)	PCT/FR2015/052683	
(87)	WO 2016/059320	
(74)	Všetečka Zelený Švorčík Kalenský a partneři, advokátní a patentová kancelář, JUDr. Michal Havlík, advokát, Hálkova 1406/2, Praha 2, 12000	
<hr/>		
(97)	EP 3233146	
(47)	09.05.2018	
(97)	08.06.2017	
(51)	A61L 27/38	(2006.01)
	A61L 27/46	(2006.01)
	A61L 27/58	(2006.01)
(96)	02.12.2016	
(96)	16805151.4	
(73)	Geistlich Pharma AG, 6110 Wolhusen, CH	
(72)	STIEFEL, Niklaus, 6003 Luzern, CH STENZEL, Sergej, 4665 Oftringen, CH KAUFMANN, Raphael, 6275 Ballwil, CH	
(54)	Resorbovatelná zesílená tvarově stabilní membrána	
(32)	15198070	
(31)	04.12.2015	
(33)	EP	
(86)	PCT/EP2016/079622	
(87)	WO 2017/093502	
(74)	Všetečka Zelený Švorčík Kalenský a partneři, advokátní a patentová kancelář, JUDr. Michal Havlík, advokát, Hálkova 1406/2, Praha 2, 12000	

Evropské patenty zachované v pozměněném nebo omezeném znění

V této části jsou uvedeny evropské patenty s účinky pro Českou republiku, které byly Evropským úřadem podle článku 102 Úmluvy o udělování evropských patentů zachovány v omezeném znění podle čl. 105a - 105c EPC 2000, nebo v pozměněném znění (§ 35f zákona č. 527/1990 Sb., v platném znění).

(97)	Datum oznámení o zachování patentu	(97)	Datum oznámení o zachování patentu
EP 1805042	11.07.2018	EP 2215317	11.07.2018
EP 2163524	11.07.2018	EP 2561131	11.07.2018

Evropské patenty zrušené Evropským patentovým úřadem

Následující evropské patenty udělené Evropským patentovým úřadem s účinky pro Českou republiku byly zrušeny Evropským patentovým úřadem podle článku 102 Úmluvy o udělování evropských patentů (§ 35f odst 2 zákona č. 527/1990 Sb., v platném znění).

(97) EP 1679269	(97) EP 2205769	(97) EP 2672966
(97) EP 2148669	(97) EP 2361081	

PD4A

Převod práv a ostatní změny majitelů evropských patentů

(97) EP 1430639	(73) Thales Holdings UK Plc, Reading, Berkshire RG2 6GF, GB
<hr/>	
(97) EP 1498391	(73) H.C. Starck Tantalum and Niobium GmbH, 80339 München, DE
<hr/>	
(97) EP 1508550	(73) H.C. Starck Tantalum and Niobium GmbH, 80339 München, DE
<hr/>	
(97) EP 1535068	(73) Qiagen Sciences, LLC, Germantown, 20874, MD, US

(97) EP 1669110	(73) STOEBICH Brandschutz GmbH, 38644 Goslar, DE
<hr/>	
(97) EP 1753566	(73) H.C. Starck Tantalum and Niobium GmbH, 80339 München, DE
<hr/>	
(97) EP 1756136	(73) Qiagen Sciences, LLC, Germantown, 20874, MD, US
<hr/>	
(97) EP 1802412	(73) H.C. Starck Tantalum and Niobium GmbH, 80339 München, DE

(97) **EP 1843868**
(73) H.C. Starck Tantalum and Niobium GmbH, 80339 München, DE

(97) **EP 1847659**
(73) LESAGE DEVELOPMENT, 68200 Mulhouse, FR

(97) **EP 1888059**
(73) BioElectron Technology Corporation, Mountain View, 94043, CA, US

(97) **EP 1890967**
(73) H.C. Starck Tantalum and Niobium GmbH, 80339 München, DE

(97) **EP 1891651**
(73) H.C. Starck Tantalum and Niobium GmbH, 80339 München, DE

(97) **EP 2008742**
(73) H.C. Starck Tantalum and Niobium GmbH, 80339 München, DE

(97) **EP 2053985**
(73) Kulzer GmbH, 63450 Hanau, DE

(97) **EP 2169086**
(73) H.C. Starck Tantalum and Niobium GmbH, 80339 München, DE

(97) **EP 2216909**
(73) Thales Holdings UK Plc, Reading, Berkshire RG2 6GF, GB

(97) **EP 2220030**
(73) BioElectron Technology Corporation, Mountain View, 94043, CA, US

(97) **EP 2329507**
(73) H.C. Starck Tantalum and Niobium GmbH, 80339 München, DE

(97) **EP 2357293**
(73) LESAGE DEVELOPMENT, 68200 Mulhouse, FR

(97) **EP 2360323**
(73) LESAGE DEVELOPMENT, 68200 Mulhouse, FR

(97) **EP 2374562**
(73) H.C. Starck Tantalum and Niobium GmbH, 80339 München, DE

(97) **EP 2380181**
(73) H.C. Starck Tantalum and Niobium GmbH, 80339 München, DE

(97) **EP 2471530**
(73) BioElectron Technology Corporation, Mountain View, 94043, CA, US

(97) **EP 2536629**
(73) Thales Holdings UK Plc, Reading, Berkshire RG2 6GF, GB

(97) **EP 2829859**
(73) Pro-micron GmbH & Co. KG, 87600 Kaufbeuren, DE

(97) **EP 2859015**
(73) Alkermes Pharma Ireland Limited, Dublin 4, IE

FG1K

Zapsané užité vzory - přehled podle čísel zápisu

V období uzávěrky tohoto čísla Věstníku zapsal Úřad průmyslového vlastnictví tyto užité vzory.

(11)	(51)		(11)	(51)		(11)	(51)	
31907	B 65 H 54/02	(2006.01)	31912	B 09 C 1/10	(2006.01)	31918	C 23 C 14/42	(2006.01)
31908	A 41 D	(2006.01)	31913	E 04 H 15/18	(2006.01)	31919	F 42 C 19/02	(2006.01)
	19/015		31914	G 01 J 1/04	(2006.01)	31920	G 08 G 1/14	(2006.01)
31909	E 01 C 9/08	(2006.01)	31915	E 04 B 1/76	(2006.01)	31921	A 01 G 24/60	(2018.01)
31910	E 04 B 1/12	(2006.01)	31916	F 24 D 13/00	(2006.01)	31922	G 09 F 15/02	(2006.01)
31911	B 65 D 90/00	(2006.01)	31917	G 05 G 23/00	(2006.01)			

FG1K

Zapsané užité vzory - řazené podle MPT

(51)	A01G 24/60	(2018.01)	(51)	B65H 54/02	(2006.01)
	C09K 17/00	(2006.01)		B65H 54/14	(2006.01)
	A01N 65/03	(2009.01)	(11)	31907	
	A01N 63/02	(2006.01)	(21)	2017-33698	
(11)	31921		(22)	16.05.2017	
(21)	2018-34978		(47)	17.07.2018	
(22)	21.05.2018		(73)	Západočeská univerzita v Plzni, Plzeň, CZ	
(47)	17.07.2018		(72)	Sedláček František Ing., Planá, CZ	
(73)	Mendelova univerzita v Brně, Brno, Černá Pole, CZ			Kottner Radek Ing., Ph.D., Plzeň, CZ	
(72)	Jurica Miloš Ing., Ph.D., Nové Mesto nad Váhom, SK		(54)	Forma pro navíjení kompozitních vzorků	
	Kopta Tomáš Ing., Ph.D., Valtice, CZ				
	Polcarová Alena Ing., Brno, Nový Lískovec, CZ		(51)	C23C 14/42	(2006.01)
	Maršálek Blahoslav, Brno, Chřilice, CZ			C23C 14/44	(2006.01)
(54)	Kultivátor pro cílenou biotizaci zahradnických substrátů			C23C 14/22	(2006.01)
				C23C 14/34	(2006.01)
(51)	A41D 19/015	(2006.01)		C23C 14/04	(2006.01)
(11)	31908			C23C 14/50	(2006.01)
(21)	2017-34227			C23C 14/54	(2006.01)
(22)	19.10.2017		(11)	31918	
(47)	17.07.2018		(21)	2018-34923	
(73)	Nevrlý Stanislav, Uničov, CZ		(22)	02.05.2018	
(72)	Nevrlý Stanislav, Uničov, CZ		(47)	17.07.2018	
(54)	Rukavice pro práci s počítačovou myší		(73)	Fyzikální ústav AV ČR, v. v. i., Praha 8, Libeň, CZ	
(74)	Ing. Petr Soukup, patentový zástupce, tř. Svobody 43/39, Olomouc, 77900		(72)	Hubička Zdeněk Mgr., Ph.D., Praha 8, Libeň, CZ	
				Čada Martin Mgr., Ph.D., Praha 8, Libeň, CZ	
(51)	B09C 1/10	(2006.01)		Kšířová Petra Ing., Ph.D., Praha 8, Libeň, CZ	
	A62D 3/02	(2007.01)		Klinger Miloslav Ing., Praha 8, Libeň, CZ	
(11)	31912		(54)	Zařízení pro pulzní plazmatické povlakování vnitřních povrchů dutých dielektrických trubíc	
(21)	2017-34402		(74)	Fyzikální ústav AV ČR, v. v. i./CITT, Karel Bauer, Za Radnicí 835, Dolní Břežany, 25241	
(22)	30.11.2017				
(47)	17.07.2018		(51)	E01C 9/08	(2006.01)
(73)	ABITEC, s.r.o., Praha 7, Holešovice, CZ			E01C 5/14	(2006.01)
(72)	Matějů Vít Ing., Praha 8, CZ		(11)	31909	
	Vosáhlová Simona Ing., CSc., Praha 2, CZ		(21)	2017-34339	
	Kyclet Robin Ing., Praha 7, CZ		(22)	13.11.2017	
	Uhlík Ondřej doc. Ing., Ph.D., Mirošovice, CZ		(47)	17.07.2018	
	López Echartea Eglantina MSc., Praha 2, CZ		(73)	Mendelova univerzita v Brně, Brno, Černá Pole, CZ	
(54)	Kometabolický substrát pro podporu aerobní bioremediace a biotransformace polychlorovaných polutantů		(72)	Radomír Ulrich prof. Ing., CSc., Brno, Černá Pole, CZ	
				Jiří Neruda prof. Ing., CSc., Brno, Židenice, CZ	
(51)	B65D 90/00	(2006.01)	(54)	Mobilní rošt ke zvýšení únosnosti nepevněných cest	
	B65D 90/02	(2006.01)			
	B65D 90/12	(2006.01)	(51)	E04B 1/12	(2006.01)
(11)	31911			E04B 2/72	(2006.01)
(21)	2017-34386			E04B 2/02	(2006.01)
(22)	27.11.2017		(11)	31910	
(47)	17.07.2018		(21)	2017-34362	
(73)	České vysoké učení technické v Praze, Fakulta stavební, Experimentální centrum, Praha 6, Dejvice, CZ		(22)	16.11.2017	
(72)	Zatloukal Jan Ing., Ph.D., Rychnov nad Kněžnou, CZ		(47)	17.07.2018	
	Kočová Markéta Ing., Svaté Pole, CZ		(73)	Capůrka Jaroslav Ing., Praha 4, Modřany, CZ	
	Říhová Zdeňka Ing., Nová Cerekev, CZ			Školník Petr Ing., Ph.D., Praha 10 - Záběhlice, CZ	
(54)	Technologická plošina pro kondenzátory			Kučera Petr Ing., CSc., Praha 2, CZ	
(74)	Ing. Václav Kratochvíl, Husníkova 2086/22, Praha 5, Stodůlky, 15800		(72)	Capůrka Jaroslav Ing., Praha 4, Modřany, CZ	
				Školník Petr Ing., Ph.D., Praha 10 - Záběhlice, CZ	

(54)	Kučera Petr Ing., CSc., Praha 2, CZ Sanační plošný prvek z modifikovaného PET materiálu a z XPS
(51)	E04B 1/76 (2006.01) E04F 13/09 (2006.01) E04F 13/21 (2006.01)
(11)	31915
(21)	2018-34681
(22)	06.02.2018
(47)	17.07.2018
(73)	LIKO-S, a.s., Slavkov u Brna, CZ
(72)	Volf Josef Ing., Broumov, CZ Pěnička Václav, Vyškov, Křečkovice, CZ
(54)	Obvodový plášť budov
(74)	Patentový zástupce, Doc. Ing. Jindřich Špaček CSc., Svatopluka Čecha 1939/106a, Brno, Královo Pole, 61200
(51)	E04H 15/18 (2006.01)
(11)	31913
(21)	2018-34580
(22)	15.01.2018
(47)	17.07.2018
(73)	Vojenský výzkumný ústav, s. p., Brno, Pisárky, CZ
(72)	Kopkáně Daniel Ing., Ph.D., Chroboly, CZ Rolc Stanislav doc. Ing., CSc., Rájec - Jestřebí, CZ Křest'an Jan Ing., Ph.D., Ždírec nad Doubravou, CZ
(54)	Stan s tepelně-izolační úpravou
(74)	Ing. Libor Markes, patentový zástupce, Grohova 54, Brno, 60200
(51)	F24D 13/00 (2006.01) F24D 3/02 (2006.01)
(11)	31916
(21)	2018-34764
(22)	12.03.2018
(47)	17.07.2018
(73)	Jablotron Living Technology s.r.o., Holešov, CZ
(72)	Průša Jan, Zlín, CZ
(54)	Elektrický kotel s plynulým řízením výkonu
(74)	Hák Janeček & Švestka, Patentová a známková kancelář, RNDr. Roman Hák, U průhonu 827/5, Praha 7, Holešovice, 17000
(51)	F42C 19/02 (2006.01) F42D 3/00 (2006.01) F42B 3/10 (2006.01)
(11)	31919
(21)	2018-34940
(22)	10.05.2018
(47)	17.07.2018
(73)	Austin Detonator s.r.o., Vsetín, CZ
(72)	Valenta Pavel Ing., Ústí, CZ Mikulín František, Francova Lhota, CZ
(54)	Spojka detonační trubice a nízkogramážní bleskovice pro bezzbytkový roznětný systém neelektrické rozbušky
(74)	Halaxová & Halaxová TETRAPAT, Mgr. Eva Halaxová, Jinonická 804/80, Praha 5, Košíře, 15800

(51)	G01J 1/04 (2006.01) G01J 1/08 (2006.01) G01N 21/84 (2006.01) G01N 21/88 (2006.01) G01B 11/30 (2006.01)
(11)	31914
(21)	2018-34676
(22)	05.02.2018
(47)	17.07.2018
(73)	Vávra Christoph, Praha 1, Staré Město, CZ Theunissen Josephus Antonius, Praha 6, Střešovice, CZ
(72)	Vávra Christoph, Praha 1, Staré Město, CZ Theunissen Josephus Antonius, Praha 6, Střešovice, CZ
(54)	3D analytický měřicí přístroj optických dat
(74)	Ing. Václav Kratochvíl, Husníkova 2086/22, Praha 5, Stodůlky, 15800
(51)	G05G 23/00 (2006.01) G05G 1/01 (2008.04)
(11)	31917
(21)	2018-34786
(22)	15.03.2018
(47)	17.07.2018
(73)	Acam Solutions s.r.o., Břeclav, CZ
(72)	Bortlík Pavel Ing., Břeclav, CZ Šimurda Jan Ing., Orlová-Město, CZ Schoula Šimon Ing., Třešť, CZ Bortlík Radomír Ing., Břeclav, CZ Honc Lukáš Ing., Opatovec, CZ
(54)	Buňka robotizovaného pracoviště
(74)	INPARTNERS GROUP, Ing. Leopold Dadej, patentový zástupce, Na Valtické 339/6, Břeclav 4, 69141
(51)	G08G 1/14 (2006.01) H05K 5/02 (2006.01)
(11)	31920
(21)	2018-34977
(22)	21.05.2018
(47)	17.07.2018
(73)	AŽD Praha s.r.o., Praha 10, Záběhllice, CZ
(72)	Hanzal Přemysl Ing., Praha 9, CZ
(54)	Pouzdro pro elektrické zařízení, zejména pro umístění v povrchu pojezděné plochy
(74)	Pavel Reichel a kol., Ing. Pavel Reichel, Lopatecká 152/14, Praha 4, 14700
(51)	G09F 15/02 (2006.01)
(11)	31922
(21)	2018-35046
(22)	07.06.2018
(47)	17.07.2018
(73)	UCP Praha s.r.o., Praha 3, Žižkov, CZ
(72)	Ženíšek Petr, Praha 5, Smíchov, CZ
(54)	Informační skřín s vkládáním zesepda
(74)	KOREJZOVA LEGAL vos, JUDr. Sauvage de Brantes Petra, Korunní 810/104, Praha 10, Vinohrady, 10100

Seznam majitelů zapsaných užitéch vzorů

(73)	ABITEC, s.r.o., Praha 7, Holešovice, CZ	(11)	31912	(51)	B 09 C 1/10 (2006.01)
	Acam Solutions s.r.o., Břeclav, CZ		31917		G 05 G 23/00 (2006.01)
	Austin Detonator s.r.o., Vsetín, CZ		31919		F 42 C 19/02 (2006.01)
	AŽD Praha s.r.o., Praha 10, Záběhllice, CZ		31920		G 08 G 1/14 (2006.01)
	České vysoké učení technické v Praze, Fakulta stavební, Experimentální centrum, Praha 6, Dejvice, CZ		31911		B 65 D 90/00 (2006.01)
	Fyzikální ústav AV ČR, v. v. i., Praha 8, Libeň, CZ		31918		C 23 C 14/42 (2006.01)
	Jablotron Living Technology s.r.o., Holešov, CZ		31916		F 24 D 13/00 (2006.01)
	LIKO-S, a.s., Slavkov u Brna, CZ		31915		E 04 B 1/76 (2006.01)
	Mendelova univerzita v Brně, Brno, Černá Pole, CZ		31909		E 01 C 9/08 (2006.01)
	Mendelova univerzita v Brně, Brno, Černá Pole, CZ		31921		A 01 G 24/60 (2018.01)
	UCP Praha s.r.o., Praha 3, Žižkov, CZ		31922		G 09 F 15/02 (2006.01)

(73)	(11)	(51)		(73)	(11)	(51)	
Vojenský výzkumný ústav, s. p., Brno, Pisárky, CZ	31913	E 04 H 15/18	(2006.01)	Nevrlý Stanislav, Uničov, CZ	31908	A 41 D 19/015	(2006.01)
Západočeská univerzita v Plzni, Plzeň, CZ	31907	B 65 H 54/02	(2006.01)	Školník Petr Ing., Ph.D., Praha 10 - Záběhlice, CZ	31910	E 04 B 1/12	(2006.01)
Capůrka Jaroslav Ing., Praha 4, Modřany, CZ	31910	E 04 B 1/12	(2006.01)	Theunissen Josephus Antonius, Praha 6, Střešovice, CZ	31914	G 01 J 1/04	(2006.01)
Kučera Petr Ing., CSc., Praha 2, CZ	31910	E 04 B 1/12	(2006.01)	Vávra Christoph, Praha 1, Staré Město, CZ	31914	G 01 J 1/04	(2006.01)

FG4Q

Zapsané průmyslové vzory - přehled podle čísel zápisu

V období uzávěrky tohoto čísla Věstníku zapsal Úřad průmyslového vlastnictví tyto průmyslové vzory:

(11)	(51)	(11)	(51)
37197	09-09	37198	01-01

FG4Q

Zapsané průmyslové vzory - přehled podle tříd

(51) **01-01**
(11) 37198
(21) 2018-41203
(22) 21.05.2018
(15) 12.07.2018
(54) **Dorty**
(28) 1
(73) MARLENKA internationl s.r.o., Frýdek-Místek, Lískovec, CZ
(72) Avetisjan Gevorg, Frýdek-Místek, Frýdek, CZ
(74) Ing. Iva Rylková, Polská 1525/12, Ostrava, Poruba, 70800



1.4



1.1



1.2



1.3

(51) **09-09**
(11) 37197
(21) 2016-40595
(22) 21.04.2016
(15) 11.07.2018
(54) **Odpadkový koš**
(28) 15
(73) Padrnos Jan Ing., Třebíč, Vnitřní Město, CZ
(72) Padrnos Jan Ing., Třebíč, Vnitřní Město, CZ
(74) Ivan Vojtek, patentový zástupce, Kmochova 762, Třebíč, 67401

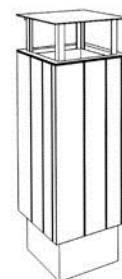

1.1



1.2

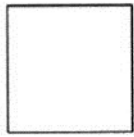

1.3

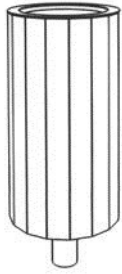

2.1

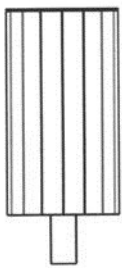

2.2



2.3

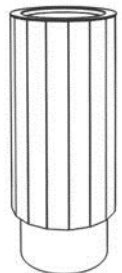

3.1

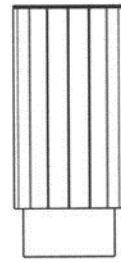

3.2

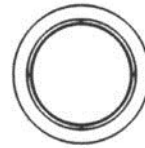

3.3

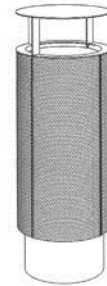

4.1



4.2

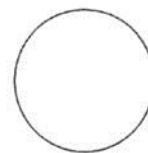

4.3

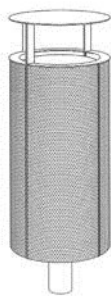

5.1



5.2

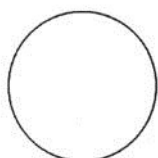

5.3



6.1

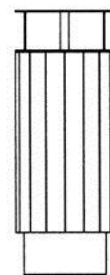

6.2

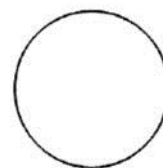

6.3

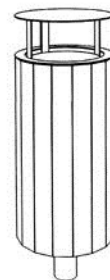

7.1

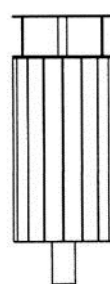

7.2

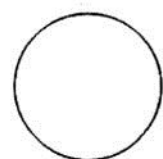

7.3

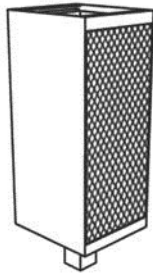

8.1



9.2

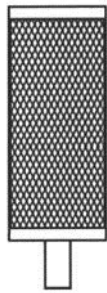

8.2



9.3



8.3

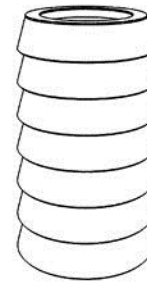

10.1

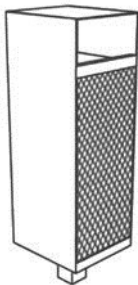

9.1

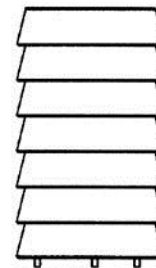

10.2

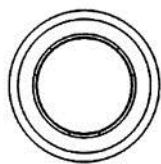

10.3

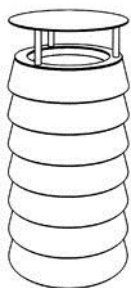

11.1

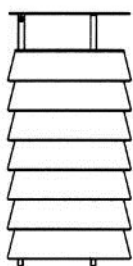

11.2

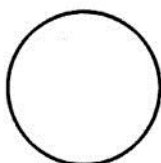

11.3

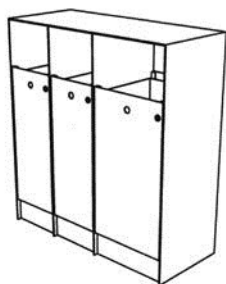

12.1

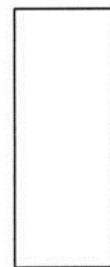

12.2

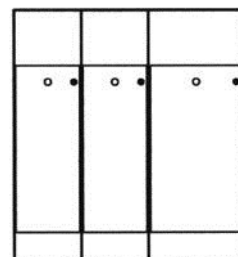

12.3

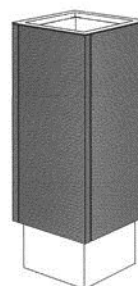

13.1

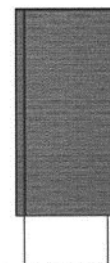

13.2

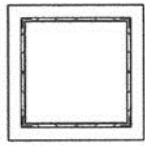

13.3

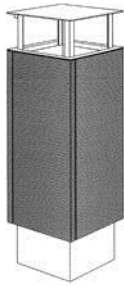

14.1

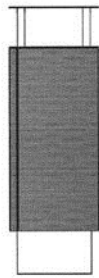

14.2



14.3



15.1

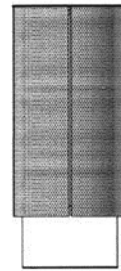

15.2

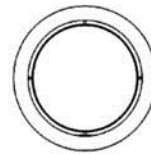

15.3

Seznam vlastníků zapsaných průmyslových vzorů

(73)	(11)	(51)
MARLENKA internationl s.r.o., Frýdek-Místek, Lískovec, CZ	37198	01-01
Padmos Jan Ing., Třebíč, Vnitřní Město, CZ	37197	09-09

Úřední rozhodnutí a oznámení

MK4A, MK4F

Zánik patentů a autorských osvědčení uplynutím doby platnosti

(11)	(21)	Int.Cl/(51)	(11)	(21)	Int.Cl/(51)
289109	1998-2209	8/A62D 3/00	298700	2000-344	8/A61K 31/4184
295957	2000-425	8/H04Q 7/32	299793	1998-2241	8/D21H 17/69
296338	2000-268	8/E04C 5/06	300388	2000-161	8/D06N 3/00
297876	2000-529	8/E05B 27/06	302629	2000-233	8/C07D 487/04
298309	2000-109	8/C09K 5/04	302668	2000-173	8/A61K 31/64
298531	2000-149	8/C07D 401/14			

MH1K

Zániky užitných vzorů vzdáním se

(11)	(21)	(51)	
30903	2017-33826	H02J 15/00	(2006.01)

MK1K

Zániky užitných vzorů uplynutím doby platnosti

(11)	(21)	(51)		(11)	(21)	(51)	
18798	2008-20129	B04C 1/00	(2006.01)	19018	2008-20138	A61M 5/158	(2006.01)
18799	2008-20130	F23G 7/12	(2006.01)	21627	2010-23612	F16J 15/02	(2006.01)
18869	2008-20128	B65D 25/28	(2006.01)	22562	2011-23761	B07B 13/00	(2006.01)
18870	2008-20133	E01B 19/00	(2006.01)	26520	2014-29040	H02H 9/04	(2006.01)
18902	2008-20149	H02H 3/20	(2006.01)	27132	2014-29044	A47B 77/02	(2006.01)
18930	2008-20151	A47F 10/06	(2006.01)	27431	2014-29047	A44C 5/16	(2006.01)

MK4Q

Zániky práva ze zapsaných průmyslových vzorů uplynutím doby ochrany

(11)	(21)	Int.Cl/(51)
35736	2013-39351	9/24-04

MC3K

Výmazy užitných vzorů

(11) 16634	(54) Fluidní kotel
(21) 2006-17713	11.05.2006
(22) 11.05.2006	

Zápisy licenčních smluv do patentového rejstříku pro nabyvatele

(11) 306988	
(73) Univerzita Pardubice, Pardubice II, Polabiny, CZ	
Nabyvatel: SYNPO, akciová společnost, S. K. Neumanna 1316, Pardubice, Zelené Předměstí, 53207, CZ	

Druh licence: nevýlučná
Datum uzavření smlouvy: 10.04.2017
Datum zápisu smlouvy: 16.07.2018

ND1K

První prodloužení doby platnosti užitných vzorů

- | | | | |
|---|-----------|--|-----------|
| (51) G01N 21/19 | (2006.01) | (51) C08L 33/08 | (2006.01) |
| (11) 27344 | | C08F 20/06 | (2006.01) |
| (21) 2014-29805 | | C09D 133/08 | (2006.01) |
| (22) 21.07.2014 | | B32B 27/30 | (2006.01) |
| (73) Univerzita Tomáše Bati ve Zlíně, Zlín, CZ | | B32B 27/08 | (2006.01) |
| Fatra, a.s., Napajedla, CZ | | (11) 27716 | |
| (54) Zařízení pro kontinuální detekci defektů v tenkých transparentních | | (21) 2014-29806 | |
| polymerních fóliích | | (22) 21.07.2014 | |
| | | (73) Univerzita Tomáše Bati ve Zlíně, Zlín, CZ | |
| (51) G02B 5/00 | (2006.01) | Fatra, a.s., Napajedla, CZ | |
| G02B 5/08 | (2006.01) | (54) Kompozice roztoku pro nanášení ultra- tenkých vrstev, zejména na povrch | |
| G02B 5/10 | (2006.01) | extrudovaných polyesterových fólií | |
| G02B 17/00 | (2006.01) | | |
| G02B 27/00 | (2006.01) | (51) B32B 27/32 | (2006.01) |
| G02B 27/09 | (2006.01) | B32B 7/12 | (2006.01) |
| G02B 27/48 | (2006.01) | C08L 23/10 | (2006.01) |
| (11) 27619 | | C08L 23/04 | (2006.01) |
| (21) 2014-29557 | | (11) 27841 | |
| (22) 15.05.2014 | | (21) 2014-29788 | |
| (73) 5M s.r.o., Kunovice, CZ | | (22) 17.07.2014 | |
| Ústav fyziky plazmatu AV ČR, v. v. i., Praha 8 - Libeň, CZ | | (73) Univerzita Tomáše Bati ve Zlíně, Zlín, CZ | |
| (54) Zařízení k ovládní deformovatelného zrcadla pro řízení kvality | | Fatra a.s., Napajedla, CZ | |
| výkonového laserového svazku | | (54) PVC prostá podlahovina optimalizované struktury | |

ND4Q

První obnovy doby ochrany průmyslových vzorů

- | | |
|-------------------------|-------------------------|
| (51) 25-01 | (51) 25-01 |
| (11) 36160 | (11) 36173 |
| (21) 2013-39658 | (21) 2013-39663 |
| (22) 09.08.2013 | (22) 27.08.2013 |
| (54) Konstrukční nosník | (54) Konstrukční nosník |

ND4Q

Druhé obnovy doby ochrany průmyslových vzorů

- | | |
|---|----------------------------|
| (51) 02-01 | (51) 12-16 |
| (11) 34348 | (11) 34752 |
| (21) 2008-37513 | (21) 2008-37491 |
| (22) 08.08.2008 | (22) 13.07.2008 |
| (54) Ortopedické kalhotky a kalhotková vložka | (54) Čelní panel s mřížkou |

ND4Q

Třetí obnovy doby ochrany průmyslových vzorů

- | |
|--|
| (51) 12-16 |
| (11) 32055 |
| (21) 2003-34839 |
| (22) 29.08.2003 |
| (54) Aerodynamické nástavce ke karoserii osobního automobilu |

ND4Q

Čtvrté obnovy doby ochrany průmyslových vzorů

- | |
|-------------------|
| (51) 08-06 |
| (11) 28278 |
| (21) 1998-31049 |
| (22) 14.07.1998 |
| (54) Páková klika |

PD4A

Převod práv a ostatní změny majitelů patentů

(11) 299948	(11) 302087
(21) 2003-3525	(21) 2003-582
(73) Cheplapharm Arzneimittel GmbH, 17489 Greifswald, DE	(73) Cheplapharm Arzneimittel GmbH, 17489 Greifswald, DE
(11) 301813	(11) 305734
(21) 2003-212	(21) 2014-593
(73) Cheplapharm Arzneimittel GmbH, 17489 Greifswald, DE	(73) EVO CAR SERVIS s.r.o., Praha 1, Staré Město, CZ
(11) 301844	(11) 305734
(21) 2002-1277	(21) 2014-593
(73) Cheplapharm Arzneimittel GmbH, 17489 Greifswald, DE	(73) HTV Servis, s.r.o., Praha 1, Staré Město, CZ
(11) 301901	(11) 305734
(21) 2002-1276	(21) 2014-593
(73) Cheplapharm Arzneimittel GmbH, 17489 Greifswald, DE	(73) Machanský Petr, Praha 4, Nusle, CZ

PD1K

Převod práv a ostatní změny majitelů užitečných vzorů

(11) 22530
(21) 2010-23565
(73) Krompaská Kamila Bc., DiS., Nučice, CZ
(11) 23325
(21) 2011-24816
(73) MESIT asd, s.r.o., Uherské Hradiště, Mařatice, CZ
(11) 27658
(21) 2014-29927
(73) Machanský Petr, Praha 4, Nusle, CZ
(11) 27658
(21) 2014-29927
(73) HTV Servis, s.r.o., Praha 1, Staré Město, CZ
(11) 27658
(21) 2014-29927
(73) EVO CAR SERVIS s.r.o., Praha 1, Staré Město, CZ
(11) 28210
(21) 2014-30270
(73) EKOEFEKT a.s., Kolín, Kolín IV, CZ

Zveřejněné přihlášky ochranných známek

(210) **O-534962**

(220) 31.10.2016

(320) 31.10.2016

(511) 5

(540)

FACELIFT

(510) (5) léčiva pro zvěrolékařské účely.

(730) **NOVA COAST INC.**, 255 Keele St., Toronto M6P-2K1, CA

(740) Bohemia Patent, Ing. Jana Vandělíková, Vodičkova 791/41, Praha 1 -
Nové Město, 11000

(210) **O-534969**

(220) 01.11.2016

(320) 01.11.2016

(511) 19, 31

(540)

DŘEVO PTENÍ

(510) (19) neohlebné trubky nekovové pro stavebnictví, asfalt, směla a živice, přenosné konstrukce nekovové, nekovové pomníky; (31) zemědělské a zahradnické produkty, syrové a nezpracované zrní a semena, čerstvé ovoce a zelenina, rostliny a květiny, živá zvířata, krmivá pro zvířata, slad.

(730) **Dřevo Ptení s.r.o.**, Ptenský Dvorek 100, Ptení, 79843, CZ

(740) Mgr. Luděk Václavek, advokát, Václavská 12, Praha 2, 12000

(210) **O-540972**

(220) 13.07.2017

(320) 13.07.2017

(511) 16, 32, 43

(540)

Chotěboř Premium

(510) (16) periodický a neperiodický tisk, atlasy, časopisy, fotografie, kalendáře, kancelářské potřeby, katalogy, knihy, noviny, papírenské výrobky, prospekty, mapy, obtisky, pohlednice, grafické reprodukce, samolepky, tiskoviny, reklamní, propagační a užitkové výrobky z papíru, informační, reklamní a propagační tiskoviny, papírové a plastové tašky, papírové obaly všeho druhu, papírové ubrusky a ubrusy, papírová prostrání, papírové ručníky, papírové kornouty, podtácky (papírové podložky pod sklenice), balicí papír, reklamní a ozdobné předměty neuvedené v jiné třídě, tužky, těžítka, papír; (32) piva všeho druhu, minerální vody, ovocné a zeleninové šťávy jako nápoje nebo na výrobu nealkoholických nápojů, pивní mladinka, nealkoholické nápoje, ovocné šťávy, mošty, přípravky na výrobu nápojů, sirupy, šumivé nápoje (nealkoholické), stolní vody včetně vod ochucených, pramenité a minerální vody včetně vod ochucených, balená voda, nápojové směsi a prášky na výrobu nápojů, míchané nápoje s obsahem piva, výtažky z chmele na výrobu piva, příchutě na výrobu piva; (43) hostinská a kavárna činnost, zprostředkovatelské služby v oblasti cestovního ruchu - v rámci této třídy, jako obstarávání poukázek na stravování, zajišťování přechodného ubytování, pronájem potřeb pro provoz restauračních zařízení, bufety rychlého občerstvení, služby barů, bufety, závodní jídelny, cukrárny, kavárny, restaurace, čepování piva, gastronomické služby, provoz stravovacích zařízení, organizační zajištění gastronomických akcí (cateringové služby).

(730) **Pivovar Chotěboř s.r.o.**, Průmyslová 1755, Chotěboř, 58301, CZ

(740) Ing. Václav Kratochvíl, Husníkova 2086/22, Praha 5, Stodůlky, 15800

(210) **O-540973**

(220) 13.07.2017

(320) 13.07.2017

(511) 16, 32, 43

(540)

Chotěboř Originál

(510) (16) periodický a neperiodický tisk, atlasy, časopisy, fotografie, kalendáře, kancelářské potřeby, katalogy, knihy, noviny, papírenské výrobky, prospekty, mapy, obtisky, pohlednice, grafické reprodukce, samolepky, tiskoviny, reklamní, propagační a užitkové výrobky z papíru, informační, reklamní a propagační tiskoviny, papírové a plastové tašky, papírové obaly všeho druhu, papírové ubrusky a ubrusy, papírová prostrání, papírové ručníky, papírové kornouty, podtácky (papírové podložky pod sklenice), balicí papír, reklamní a ozdobné předměty neuvedené v jiné třídě, tužky, těžítka, papír; (32) piva všeho druhu, minerální vody, ovocné a zeleninové šťávy jako nápoje nebo na výrobu nealkoholických nápojů, pивní mladinka,

nealkoholické nápoje, ovocné šťávy, mošty, přípravky na výrobu nápojů, sirupy, šumivé nápoje (nealkoholické), stolní vody včetně vod ochucených, pramenité a minerální vody včetně vod ochucených, balená voda, nápojové směsi a prášky na výrobu nápojů, míchané nápoje s obsahem piva, výtažky z chmele na výrobu piva, příchutě na výrobu piva; (43) hostinská a kavárna činnost, zprostředkovatelské služby v oblasti cestovního ruchu - v rámci této třídy, jako obstarávání poukázek na stravování, zajišťování přechodného ubytování, pronájem potřeb pro provoz restauračních zařízení, bufety rychlého občerstvení, služby barů, bufety, závodní jídelny, cukrárny, kavárny, restaurace, čepování piva, gastronomické služby, provoz stravovacích zařízení, organizační zajištění gastronomických akcí (cateringové služby).

(730) **Pivovar Chotěboř s.r.o.**, Průmyslová 1755, Chotěboř, 58301, CZ

(740) Ing. Václav Kratochvíl, Husníkova 2086/22, Praha 5, Stodůlky, 15800

(210) **O-542000**

(220) 04.09.2017

(320) 04.09.2017

(511) 9, 16, 35, 36, 38, 42

(540)

lymet

(510) (9) stahovatelné počítačové aplikace, čipové karty (karty s integrovaným obvodem), chytré karty (karty s integrovaným obvodem), kódované magnetické karty, magnetické identifikační karty; (16) sběratelské karty, ne hrací karty; (35) zprostředkování obchodních informací; (36) bankovníctví, domácí bankovní služby (homebanking), finanční analýzy, finanční management, kreditový leasing, informace o pojištění, hypotéky (poskytování půjček), financování půjček, finanční služby, finanční sponzorování, finanční poradenství, poskytování slev v členských zařízeních třetích stran prostřednictvím členské karty, poskytování finančních informací prostřednictvím webových stránek, poradenské služby v oblasti pohledávek, poradenské služby týkající se pojištění, pojišťovací služby, zařizování refundace plateb pro druhé, vydávání kreditních karet, zpracování plateb debetními kartami, zprostředkování pojištění, zpracování plateb kreditními kartami, elektronické bankovníctví prostřednictvím globální počítačové sítě (internetové bankovníctví), automatizované bankovníctví vztahující se k transakcím úvěrovými kartami, elektronické bankovníctví, převod finančních prostředků prostřednictvím elektronických komunikačních sítí, převod finančních prostředků na nákup zboží, prostřednictvím elektronických komunikačních sítí, služby v oblasti peněžních převodů pomocí elektronických karet, finanční informace, údaje, poradenské a konzultační služby, finanční informace poskytované elektronickou cestou, financování a poskytování finančních prostředků, financování spotřebitelských nákupů, pomoc a sjednávání financování, financování koupě na splátky, financování krátkodobých půjček, financování osobních půjček, financování půjček, financování splátkových úvěrů, prodej na úvěr (financování), poskytování finančních informací online, poskytování finančních informací prostřednictvím webových stránek, vydávání kreditních a debetních karet, vydávání hodnotových poukázek v souvislosti s věrnostními programy pro zákazníky, vydávání poukázek, vydávání předplacených dárkových poukázek, vydávání slevových poukázek, elektronické zpracování plateb, zpracování elektronických plateb prováděných předplacenými kartami, zpracování plateb kreditními kartami, zpracování plateb za nákup zboží a služeb prostřednictvím elektronické komunikační sítě, zpracování platebních transakcí internetu, zpracování plateb debetními kartami, poradenské a informační služby vztahující se ke zprostředkování pojištění, zprostředkování úvěrových smluv, zprostředkování na splátky, úvěrové poradenství a služby zprostředkování úvěrů; (38) elektronické nástěnky (telekomunikační služby), informace o telekomunikaci, komunikace prostřednictvím počítačových terminálů, online přenos blahopřání, poskytování přístupu do databází, poskytování telekomunikačních kanálů pro teleshopping, přenos digitálních souborů, přenos zpráv a obrázků pomocí počítačů; (42) elektronické sledování pohybů na kreditní kartě za účelem odhalení internetových podvodů, ukládání elektronických dat.

(730) **Home Credit a.s.**, Nové sady 996/25, Brno, Staré Brno, 60200, CZ

- (210) **O-542189**
(220) 12.09.2017
(320) 12.09.2017
(511) 6, 8, 9, 10, 11, 12, 18, 25, 28
(540)

wista

- (510) (6) kovové zámky na jízdní kola, na snowboardy, na brašny a tašky; (8) ruční nářadí a nástroje pro cyklisty a lyžaře; (9) přilby pro cyklistiku, cyklistické a lyžařské brýle, cyklotachometry, zdroje světelné signalizace, blikáče, lyžařské přilby; (10) pulsmetry pro sportovce; (11) světla pro jízdní kola, osvětlovací zařízení a světla pro dopravní prostředky, tlumivky, žárovky do svítilen, kapesních svítilen, lamp, luceren a baterek; (12) jízdní kola závodní, cestovní, sportovní, trekkingová, horská a dětská, součástky, vybavení a doplňky jízdních kol, cyklistické pláště a duše, upínací kaučukové záplaty na opravy duší, rámy, vidlice, ráfky, brzdy jízdních kol, čelisti brzd, cyklistická řídítka, cyklistická sedla a jejich podpěry, pumpy pro jízdní kola, cyklistické stupačky, cyklistické zvonky, cyklistické nosiče, cyklistické rukojeti (na řídítka), měniče, přesmykače, cyklistické láhve, nosiče na cyklistické láhve, cyklistické řetězy, cyklistické blatníky, náhradní kola, paprsky (výplety kol), cyklistické pedály, převodníky, kliky, středová a hlavová složení, náboje kol; (18) cyklistické, lyžařské a jiné sportovní doplňky, a to brašny na kola, batohy, tašky, taštičky, peněženky (ledvinky), vše ne z kůže; (25) sportovní oblečení a textilní vybavení a obuv pro cyklisty, cykloturisty a lyžaře, jako jsou cyklistické kalhoty, trika, dresy, bundy, čepice a šátky, cyklistické rukavice bez prstů, cyklistické pláštěnky, cyklistická obuv, lyžařské kombinézy, lyžařské bundy, lyžařské boty pro sjezd i běžky, lyžařské rukavice, čelenky, spodní prádlo, ponožky, podkolenky, punčochy a punčochové zboží, oděvní doplňky spadající do této třídy; (28) chrániče páteře pro sportovce, vybavení a nářadí pro sporty a gymnastiku, lyže a běžky včetně holí a vázání, snowboardy, přístroje pro tělesná cvičení, přístroje pro tělesnou kulturu a léčebnou gymnastiku, vybavení pro sportovní centra spadající do této třídy, vybavení pro fitness centra a indoor cycling, jako jsou posilovací stroje a jejich součásti, kola jízdní nehybná cvičná (rotopedy), steppery, činky, posilovače svalů.
- (730) **VIVA Lanškroun, spol. s r.o.**, Opletalova 92, Lanškroun, Ostrovské Předměstí, 56301, CZ
- (740) Ing. Petr Soukup, patentový zástupce, tř. Svobody 43/39, Olomouc, 77900

- (210) **O-542643**
(220) 03.10.2017
(320) 03.10.2017
(511) 5, 29, 30, 31, 35, 40
(540)



- (510) (5) potravinové doplňky léčebné i neléčebné, vitamínové přípravky, stimulační přípravky vyrobené z vitamínů, minerálů a/nebo stopových prvků pro sportovce (neléčebné) pro zvýšení výkonnosti a urychlení regenerace, posílení imunity organismu a zlepšení zdraví v tuhém i tekutém stavu ve formě práškových směsí, kapek, sirupů, gelů, past, tablet, šumivých tablet, pastilek, dražé, tobolek, kapslí, bonbónů, želé, prášků potravinové doplňky, ne pro lékařské účely (zařazené v této třídě) a

obsahující látky živočišného původu, přípravky zvláštní výživy (doplňky stravy) na bázi živočišného původu pro sportovce nebo osoby s vysokým energetickým výdejem, výživné přípravky pro denní doplnění stravy (doplňky stravy) jako instantní strava nebo samostatná směs, skládající se hlavně z mléka v prášku nebo živočišných proteinů, také s přidávkem vitamínů nebo minerálů nebo stopových prvků nebo cukru, protein pro lidskou spotřebu jako potravinové doplňky, proteinové výrobky a přípravky pro humánní výživu jako potravinové doplňky, texturované proteiny a jejich směsi pro humánní využití jako potravinové doplňky; (29) jedlé oleje a tuky, másla a výrobky z něj, másla vyrobená z mletých přírodních či pražených ořechů, mandlí, arašídů a semen, zpracované ořechy a semena, zavařované, sušené, konzervované, kandované a nakládané ovoce, zelenina a houby, směsi sušeného ovoce, želé, džemy, ovocné zavařeniny, zpracované luštěniny, zpracovaná sója, konzervované potraviny a poživatiny z ovoce, zeleniny, bílkovin, bylin, olejnin a mikrobiologických kultur, ovocné dřeně, výživné bylinné extrakty; (30) čokoládové pomazánky, pomazánky z čokolády a oříšků, káva, čaj, kakao, kávové náhražky, med, cukr, sirup melasový, rýže, tapioka, ságo, kukuřičné a obilné vločky, lupínky, müsli, čokoládové výrobky, mouka a přípravky z obilovin, chléb, zmrzlina, droždí, prášky do těsta, obilniny připravené pro osobní konzumaci, obilniny k snídani a ochucené obilniny, připravené z pšenice, žita, ječmene, ova, kukuřice a rýže a ochucené medem, kakaem, oříšky, cukrem, ovocem, čokoládou, sůl, hořčice, ocet, omáčky (k ochucení), octové a kořeněné nálevy, koření, led pro osvěžení, cereální tyčinky, cukrářské a cukrovinkářské výrobky, a to oplatky, sušenky, keksy, suchary, jemné pečivo, pralinky, náhražky mléka a smetany na rostlinné bázi, včetně sušených a konzervovaných; (31) čerstvé ovoce a zelenina, ořechy, mandle arašidy a semena, zelenina a bylinky, boby kakaové syrové; (35) reklama, propagace, inzerce, reklama on-line v počítačové síti, maloobchod, velkoobchod, obchodní činnost a internetový obchod s výše uvedenými výrobky ve třídách 5, 29, 30 a 31, zprostředkovatelská činnost v oblasti obchodu s výše uvedenými výrobky ve třídách 5, 29, 30 a 31, pomoc při řízení obchodní činnosti, obchodní administrativa, prezentace výrobků v komunikačních médiích pro účely maloobchodu, prezentace výrobků a služeb, včetně prezentace na www stránkách v počítačové síti Internet, prezentace výrobků na e-shopu; (40) úprava, zpracování, pražení a mletí obilnin, semen, luštěnin, olejnin a jejich směsí.

- (730) **ŠUFÁNEK s.r.o.**, Pekařská 485/21, Olomouc, 77900, CZ
- (740) Ing. Petr Soukup, patentový zástupce, tř. Svobody 43/39, Olomouc, 77900

- (210) **O-542644**
(220) 03.10.2017
(320) 03.10.2017
(511) 5, 29, 30, 31, 35, 40
(540)



- (510) (5) potravinové doplňky léčebné i neléčebné, vitamínové přípravky, stimulační přípravky vyrobené z vitamínů, minerálů a/nebo stopových prvků pro sportovce (neléčebné) pro zvýšení výkonnosti a urychlení regenerace, posílení imunity organismu a zlepšení zdraví v tuhém i tekutém stavu ve formě práškových směsí, kapek, sirupů, gelů, past, tablet, šumivých tablet, pastilek, dražé, tobolek, kapslí, bonbónů, želé, prášků potravinové doplňky, ne pro lékařské účely (zařazené v této třídě) a obsahující látky živočišného původu, přípravky zvláštní výživy (doplňky stravy) na bázi živočišného původu pro sportovce nebo osoby s vysokým energetickým výdejem, výživné přípravky pro denní doplnění stravy (doplňky stravy) jako instantní strava nebo samostatná směs, skládající se hlavně z mléka v prášku nebo živočišných proteinů, také s přidávkem vitamínů nebo minerálů nebo stopových prvků nebo cukru, protein pro lidskou spotřebu jako potravinové doplňky, proteinové výrobky a přípravky pro humánní výživu jako potravinové doplňky, texturované proteiny a jejich směsi pro humánní využití jako potravinové doplňky; (29) jedlé oleje a

tuky, másla a výrobky z něj, másla vyrobená z mletých přírodních či pražených ořechů, mandlí, arašídů a semen, zpracované ořechy a semena, zavařované, sušené, konzervované, kandované a nakládané ovoce, zelenina a houby, směsi sušeného ovoce, želé, džemy, ovocné zavařeniny, zpracované luštěniny, zpracovaná sója, konzervované potraviny a poživatiny z ovoce, zeleniny, bílkovin, bylin, olejnin a mikrobiologických kultur, ovocné dřeně, výživné bylinné extrakty; (30) čokoládové pomazánky, pomazánky z čokolády a oříšků, káva, čaj, kakao, kávové náhražky, med, cukr, sirup melasový, rýže, tapioka, ságo, kukuřičné a obilné vločky, lupínky, müsli, čokoládové výrobky, mouka a přípravky z obilovin, chléb, zmrzlina, droždí, prášky do těsta, obilniny připravené pro osobní konzumaci, obilniny k snídani a ochucené obilniny, připravené z pšenice, žita, ječmene, ovsu, kukuřice a rýže a ochucené medem, kakaem, oříšky, cukrem, ovocem, čokoládou, sůl, hořčice, ocet, omáčky (k ochucení), octové a kořeněné nálevy, koření, led pro osvěžení, cereální tyčinky, cukrářské a cukrovinkářské výrobky, a to oplatky, sušenky, kekсы, suchary, jemné pečivo, pralinky, náhražky mléka a smetany na rostlinné bázi, včetně sušených a konzervovaných; (31) čerstvé ovoce a zelenina, ořechy, mandle arašidy a semena, zelenina a bylinky, boby kakaové syrové; (35) reklama, propagace, inzerce, reklama on-line v počítačové síti, maloobchod, velkoobchod, obchodní činnost a internetový obchod s výše uvedenými výrobky ve třídách 5, 29, 30 a 31, zprostředkovatelská činnost v oblasti obchodu s výše uvedenými výrobky ve třídách 5, 29, 30 a 31, pomoc při řízení obchodní činnosti, obchodní administrativa, prezentace výrobků v komunikačních médiích pro účely maloobchodu, prezentace výrobků a služeb, včetně prezentace na www stránkách v počítačové síti Internet, prezentace výrobků na e-shopu; (40) úprava, zpracování, pražení a mletí obilnin, semen, luštěnin, olejnin a jejich směsí.

(730) ŠUFÁNEK s.r.o., Pekařská 485/21, Olomouc, 77900, CZ

(740) Ing. Petr Soukup, patentový zástupce, tř. Svobody 43/39, Olomouc, 77900

(210) **O-542645**

(220) 03.10.2017

(320) 03.10.2017

(511) 5, 29, 30, 31, 35, 40

(540)



(510) (5) potravinové doplňky léčebné i neléčebné, vitamínové přípravky, stimulující přípravky vyrobené z vitamínů, minerálů a/nebo stopových prvků pro sportovce (neléčebné) pro zvýšení výkonnosti a urychlení regenerace, posílení imunity organismu a zlepšení zdraví v tuhém i tekutém stavu ve formě práškových směsí, kapek, sirupů, gelů, past, tablet, šumivých tablet, pastilek, dražé, tobolek, kapslí, bonbónů, želé, prášků potravinové doplňky, ne pro lékařské účely (zařazené v této třídě) a obsahující látky živočišného původu, přípravky zvláštní výživy (doplňky stravy) na bázi živočišného původu pro sportovce nebo osoby s vysokým energetickým výdejem, výživné přípravky pro denní doplnění stravy (doplňky stravy) jako instantní strava nebo samostatná směs, skládající se hlavně z mléka v prášku nebo živočišných proteinů, také s přísadkami vitamínů nebo minerálů nebo stopových prvků nebo cukru, protein pro lidskou spotřebu jako potravinové doplňky, proteinové výrobky a přípravky pro humánní výživu jako potravinové doplňky, texturované proteiny a jejich směsi pro humánní využití jako potravinové doplňky; (29) jedlé oleje a tuky, másla a výrobky z něj, másla vyrobená z mletých přírodních či pražených ořechů, mandlí, arašídů a semen, zpracované ořechy a semena, zavařované, sušené, konzervované, kandované a nakládané ovoce, zelenina a houby, směsi sušeného ovoce, želé, džemy, ovocné zavařeniny, zpracované luštěniny, zpracovaná sója, konzervované potraviny a poživatiny z ovoce, zeleniny, bílkovin, bylin, olejnin a mikrobiologických kultur, ovocné dřeně, výživné bylinné extrakty; (30) čokoládové pomazánky, pomazánky z čokolády a oříšků, káva, čaj, kakao, kávové náhražky, med, cukr, sirup melasový, rýže, tapioka, ságo, kukuřičné a

obilné vločky, lupínky, müsli, čokoládové výrobky, mouka a přípravky z obilovin, chléb, zmrzlina, droždí, prášky do těsta, obilniny připravené pro osobní konzumaci, obilniny k snídani a ochucené obilniny, připravené z pšenice, žita, ječmene, ovsu, kukuřice a rýže a ochucené medem, kakaem, oříšky, cukrem, ovocem, čokoládou, sůl, hořčice, ocet, omáčky (k ochucení), octové a kořeněné nálevy, koření, led pro osvěžení, cereální tyčinky, cukrářské a cukrovinkářské výrobky, a to oplatky, sušenky, kekсы, suchary, jemné pečivo, pralinky, náhražky mléka a smetany na rostlinné bázi, včetně sušených a konzervovaných; (31) čerstvé ovoce a zelenina, ořechy, mandle arašidy a semena, zelenina a bylinky, boby kakaové syrové; (35) reklama, propagace, inzerce, reklama on-line v počítačové síti, maloobchod, velkoobchod, obchodní činnost a internetový obchod s výše uvedenými výrobky ve třídách 5, 29, 30 a 31, zprostředkovatelská činnost v oblasti obchodu s výše uvedenými výrobky ve třídách 5, 29, 30 a 31, pomoc při řízení obchodní činnosti, obchodní administrativa, prezentace výrobků v komunikačních médiích pro účely maloobchodu, prezentace výrobků a služeb, včetně prezentace na www stránkách v počítačové síti Internet, prezentace výrobků na e-shopu; (40) úprava, zpracování, pražení a mletí obilnin, semen, luštěnin, olejnin a jejich směsí.

(730) ŠUFÁNEK s.r.o., Pekařská 485/21, Olomouc, 77900, CZ

(740) Ing. Petr Soukup, patentový zástupce, tř. Svobody 43/39, Olomouc, 77900

(210) **O-544179**

(220) 04.12.2017

(320) 04.12.2017

(511) 9, 35, 36, 38, 39, 42, 43

(540)

UGET

(510) (9) databáze, elektronicky zaznamenaná data, obsah médií, počítačové databáze, počítačové digitální mapy, počítačové programy, software, elektronické diáře, kódovací nástroje, komunikační dekodovací přístroje a zařízení, kódovací nástroje, komunikační zařízení, multimediální terminály, nástroje na ukládání dat, samo synchronizační digitální šifrovací zařízení, zařízení a příslušenství na zpracování dat, počítačový software pro zpracování údajů o poloze; (35) aktualizace reklamních informací v počítačové databázi, aktualizace reklamních materiálů, cílený marketing, event marketing, grafická úprava pro reklamní účely, informace o marketingu, informace o řízení trhu a tržního hospodářství, internetový marketing, inzertní (příprava), inzerce a inzertní služby, inzertní služby poskytované přes internet, kompilace reklamy pro použití jako webové stránky na internetu, konzultační a poradenské služby a pomoc v oblasti reklamní, marketingové a propagační činnosti, marketing zboží a služeb pro třetí osoby, marketing v rámci vydávání software, marketingové služby poskytované prostřednictvím digitálních sítí, marketingové služby v oblasti restaurací, marketingové služby ve vyhledávacích, modeling pro reklamní účely nebo podporu prodeje, obchodně-propagační služby, obchodně reklamní služby týkající se franchisingu, obchodní propagační služby, obchodní značky (umísťování), odhady k marketingovým účelům, pořádání expozic pro komerční účely, pořádání předváděcích akcí pro komerční (obchodní, reklamní) účely, prezentace zboží a služeb, příprava a prezentace audiovizuálních předváděcích akcí pro reklamní účely, prodejní předváděcí akce (pro třetí osoby), příprava a prezentace audiovizuálních expozic pro reklamní účely, organizace obchodních a podnikatelských výstav, organizace akcí pro komerční a reklamní účely, organizace akcí, výstav, prodejních trhů, a přehlídek pro obchodní, propagační a reklamní účely, výstavy pro obchodní nebo průmyslové účely, marketing zboží a služeb druhých prostřednictvím distribuce kupónů, organizace, provozování a kontrola prodeje a propagačních motivačních programů, podpora prodeje zboží a služeb třetích osob udělováním nákupních bodů za používání kreditních karet, řízení odběratelských vztahů, služby zákaznického klubu pro komerční, propagační a/nebo reklamní účely, správa prodejních a propagačních pobídkových programů, správa slevového programu, který umožňuje účastníkům získávat slevy na výrobky a služby prostřednictvím členské slevové karty, veřejnostní zákaznické služby ke komerčním, propagačním a/nebo reklamním účelům, poskytování a pronajímání reklamního prostoru na internetu, poskytování prostoru na webových stránkách k reklamě na výrobky a služby, poskytování reklamního prostoru v elektronických médiích, pronájem digitálních billboardů, pronájem míst/ploch pro reklamu, pronájem reklamního prostoru online, distribuce a šíření reklamních materiálů, distribuce reklam a komerčních oznámení, distribuce vzorků, podpora prodeje zboží a služeb třetích osob prostřednictvím distribuce tištěných materiálů a reklamních soutěží, šíření reklamních materiálů, šíření reklamy pro třetí osoby, analýza marketingových trendů, konzultace v oblasti reklamy a marketingu, konzultace v oblasti segmentace trhu, marketingová asistence, poradenský

služby v oblasti internetového marketingu, poradenství ohledně propagace franšíz, poradenství týkající se analýz nákupních zvyklostí a potřeb spotřebitelů za pomoci senzorických, kvalitativních a kvantitativních dat, poradenství v oblasti marketingového řízení, poskytování informačních a poradenských služeb v oblasti elektronického obchodu, administrativa (obchodní) udělování licencí ke zboží a službám druhých, administrativní služby v oblasti příjmu prodejních objednávek, administrativní zpracování nákupních objednávek, administrativní zpracování počítačových nákupních objednávek, administrativní zpracování nákupních objednávek zadaných telefonicky nebo přes počítač, agenturní služby pro dovoz a vývoz zboží, analýza cen, cenové nabídky na zboží a služby, cenové srovnávání, dodávání alkoholických nápojů třetím osobám (nákup produktů pro jiné firmy), dodavatelské služby pro třetí osoby (nákup výrobku a služeb pro jiné podniky), dojednávání dohod týkajících se prodeje a nákupu zboží, dovoz a vývoz, dražební služby, elektronické obchodní služby, elektronické zpracování objednávek, informace a konzultace v oblasti zahraničního obchodu, nákup zboží a služeb pro jiné podniky, nákupní objednávky, obchodní administrativa, udělování licencí ke zboží a službám třetích osob, obchodní informace a poradenství pro spotřebitele při výběru výrobků a služeb, objednávání pro třetí strany, online objednávkové služby, outsourcingové služby ke zprostředkování nákupu výrobků pro třetí strany, počítačové on-line objednávky, pořádání podnikových prezentací spojených s nákupem a prodejem výrobků, poradenské a konzultační služby v oblasti zásobování zbožím pro jiné subjekty, poradenské služby v oblasti zprostředkování zboží a služeb, poradenství ohledně kalkulace prodejních objednávek, poskytování informací ke spotřebním produktům, které se týkají softwaru, poradenství ohledně kalkulace prodejních objednávek, poskytování informací spotřebitelům v souvislosti s potravinami a nápoje, poskytování informací zákazníkům o výrobku, poskytování obchodních prostorů online pro nakupující a prodávající výrobků a služeb, poskytování online tržního prostoru pro subjekty nakupující a prodávající výrobky a pro subjekty požadující či nabízející služby, poskytování online služeb týkajících se porovnání cen, předplatné databázových služeb prostřednictvím komunikací, předplatné na balíček informačních médií, reklamní služby jiných prodejců umožňující zákazníkům si služby těchto prodejců pohodlně prohlédnout a porovnat, sjednávání a uzavírání obchodních transakcí pro třetí osoby, sjednávání předplatného na internetové služby, sjednávání smluv o nákupu a prodeji pro třetí osoby, služby agentury zaměřené na vývoz a dovoz, služby automatického doobjednávání pro firmy, služby dovozní agentury, služby elektronické obchodní jmenovitě poskytování informací o výrobcích prostřednictvím telekomunikačních sítí pro reklamní a prodejní účely, služby kanceláře na dovoz a vývoz výrobků, služby importní a exportní agentury, služby nákupních agentur, služby srovnávání cen, služby v oblasti analýzy cen, služby v oblasti obchodní správy vztahující se k internetovému prodeji, telefonické objednávkové služby pro třetí osoby, velkoobchodní objednávkové služby, vyjednávání smluv týkajících se nákupu a prodeje výrobků, zadávání zakázek na nákup a prodej výrobků a služeb, zajišťování a uzavírání obchodních transakcí pro třetí osoby, zajišťování komerčních transakcí pro třetí strany prostřednictvím on-line obchodů, zajišťování nákupu zboží pro třetí osoby, zajišťování předplatného telematických, telefonních nebo počítačových služeb (internet), zajišťování smluv na nákup a prodej zboží a služeb pro třetí osoby, zpracování (administrativní) nákupních objednávek, zprostředkování dohod týkajících se prodeje a nákupu zboží, zprostředkování obchodních a komerčních kontaktů, zprostředkování seznamů na bázi jmen a adres, zprostředkování smluv týkajících se nákupu a prodeje zboží, zprostředkovatelské služby v oblasti reklamy, maloobchodní služby v oboru počítačového softwaru, maloobchodní služby v souvislosti s počítačovým hardwarem, velkoobchodní prodej audiovizuálních zařízení, velkoobchodní prodej zařízení v oblasti informačních technologií, velkoobchodní služby v souvislosti s počítačovým softwarem, on-line obchodování, při němž prodejce vystaví výrobky k dražbě a nabídky se provádí prostřednictvím internetu, online podávání aukčních nabídek pro třetí osoby, online obchodování, kdy prodejce nabídne výrobky ke dražbě a kdy je přihazování prováděno na internetu, organizování dražeb, organizování internetových aukcí, poskytování služeb v oblasti online aukcí, příprava a pořádání aukcí a rezervních aukcí prostřednictvím mobilních telefonů, příprava a pořádání aukcí a rezervních aukcí prostřednictvím počítačových a telekomunikačních sítí, sjednávání a vedení internetových aukcí, administrativní účetnictví, automatizované audity, automatizované účetní služby, bilanční účetnictví, daňové plánování, daňové poradenství, daň z příjmu (příprava přiznání k -), daňové přiznání (příprava a vyhotovení), kontrola účetnictví, podání daňových přiznání, poradenské služby v oboru podnikového účetnictví, poradenství týkající se daňových odhadů (účetnictví), příprava automatizovaného účetnictví, příprava dokumentů vztahujících se k daním,

příprava finančních výkazů z obchodních analýz, správ, fakturace a odsouhlasování účtů jménem třetích stran, účetní služby týkající pohledávek, účetnictví, vedení účetních knih a revize účtů (audity), vedení obchodních záznamů pomocí počítače, vedení účetnictví pro elektronické převody finančních prostředků, vyhotovování profesionálních rozvahy firmy, administrativní služby spojené s registrací kreditní karty, automatizované zpracování dat, databáze počítačové (řízení, správa, kompilování statistických informací, online služby zpracování dat, sběr a systematizace informací do počítačových databází, sběr matematických údajů, sestavování adresářů pro vydávání na internetu, sestavování seznamů určených k publikování na internetu, sestavování statistik, služby počítačového zpracování obchodních informací, služby týkající se správy, statistické analýzy a podávání zpráv, vyhledávání dat v počítačových souborech pro třetí osoby, zpracování dat pro jejich sběr k obchodním účelům, zpracování údajů v oblasti přepravy, poradenství v oblasti lidských zdrojů, řízení lidských zdrojů, sběr profesionálních informací, služby profesní networking, služby spojené s náborem personálu, administrativní služby, administrativní služby v oblasti vyřizování požávek, administrativní služby v oblasti příjmů prodejních objednávek, aktualizace a údržba dat v počítačových databázích, databázová kontrola zásob, elektronické služby správy inventářů, fakturace, fakturační služby, fotokopírovací služby, inventarizace, inventarizace pomocí počítače, inventurní služby, kontrola zboží vedeného v databázích mzdové výplatní listiny (příprava), přepisovací služby, příprava seznamů adres, provádění stenografických prací na objednávku, reprodukce dokumentu, služby pro vyhledávání zboží vedeného v databázích, služby týkající se fakturace v rámci obchodní činnosti, služby v oblasti řízení zásob, vedení inventáře součástí a dílů pro výrobce a dodavatele, franšizing, konzultace týkající se řízení obchodní činnosti, konzultace v oblasti obchodního managementu, konzultační a poradenské služby v oboru obchodních strategií, obchodní konzultační služby, obchodní poradenské služby týkající se ke zřizování restaurací, obchodní poradenské služby vztahující se k vývoji výrobků, obchodní poradenské služby vztahující se k firemní činnosti, obchodní poradenské služby ohledně provozování franšíz, obchodní poradenství v oblasti dopravy a doručování obchodní poradenské služby vztahující se k strategickému marketingu, podnikové organizační a ekonomické poradenství, pomoc, poradenské služby a konzultace týkající se analýz obchodní činnosti, poradenské služby v oblasti přípravy a realizace obchodních transakcí, aktualizace obchodních informací v počítačové databázi, analytické služby pro podniky, analýza ceny nákladů, analýza marketingových trendů, analýza obchodních trendů, analýza řízení obchodní činnosti, analýza zisku z podnikání, analýza a oceňování podniků, analýza nákladů a přínosů, analýza obchodních dat, analýza obchodních statistik, analýza výdajů/nákladů, benchmarking (hodnocení obchodně-organizačních postupů), cenové analýzy, cenové nabídky na zboží a služby, digitalizované informační služby v oblasti podnikání, ekonomické prognózy a analýzy, hodnocení obchodní činnosti, informace a znalecké posudky vztahující se ke společností a podnikům, informace nebo zprávy zaměřené na obchodní činnost a marketing, marketingové analýzy, marketingový průzkum, náklady a ceny (analýzy), obchodní analýzy trhů, obchodní informační kanceláře, obchodní informační služby poskytované přes internet, obchodní nebo podnikatelský průzkum, obchodní studie, oceňování obchodních podniků, outsourcingové služby v oblasti obchodních analýz, pomoc poradenské služby a konzultace týkající se analýz obchodní činnosti, poskytování digitalizovaných obchodních statistik, poskytování informací a rad zákazníkům v souvislosti s výběrem výrobků a koupí zboží, poskytování informací ke spotřebním produktům, které se týkají softwaru, poskytování obchodních informací prostřednictvím webových stránek, poskytování obchodních informací v oblasti sociálních médií, prognózy ekonomických záležitostí, průzkum (obchodní), průzkum trhu a obchodní analýzy, sběr a systematizace dat z obchodní a podnikatelské činnosti, šetření vztahující se k obchodu, služby benchmarkingu, služby v oblasti odhadu nákladů, studie o obchodní efektivitě, tvorba nákladových analýz, výstřížková služby (monitorování zpráv), zjišťování obchodních informací analýza a průzkum trhu, analýza reklamy, analýza účinnosti reklamy, analýzy dat výzkumu trhu a statistických dat, analýzy v oblasti marketingu, interpretace dat z výzkumu trhu, poskytování informací o průzkumu trhu, reklamní průzkum, kompilování obchodních adresářů, soupisů, počítačové sestavování seznamů objednávek, počítačový sběr dat z prodejních míst pro maloobchodníky, řízení obchodních záznamů, sestavování rejstříků informací pro komerční nebo reklamní účely, sestavování seznamů potenciálních zákazníků, sestavování seznamů pro přímé zaslání reklamních materiálů (direct mailing), sestavování statistik pro obchodní nebo komerční účely, soupisy pro obchodní účely, získávání obchodních statistik pro třetí osoby; (36) vydání hodnotových poukázek v souvislosti s

věrnostními programy pro zákazníky, vydání dárkových certifikátů, kterými je pak možné platit za zboží nebo služby, vydávání hodnotových poukázek v souvislosti s motivačními programy, vydávání hodnotových poukázek ve formě dárkových poukazů, vydávání hodnotových poukazů jako odměn za zákaznickou věrnost, daňové služby (nikoliv účetnictví), digitalizované finanční služby pro maloobchod, digitalizované finanční služby, finanční burza, finanční informace, údaje, poradenské a konzultační služby, finanční management, finanční management pro podniky, finanční management společnosti, finanční plán majetku, finanční plánování a řízení, finanční poradenství zaměřené na správu rizik, finanční převody a transakce a platební služby, finanční řízení holdingových společností, finanční řízení přes internet, finanční služby poskytované přes internet a po telefonu, finanční služby, finanční služby poskytované po internetu, finanční služby pro firmy, finanční služby pro hotely, finanční služby pro zabezpečení finančních prostředků pro podnikání, finanční služby související s přepravou zboží, finanční zprostředkovatelské služby, financování a poskytování finančních prostředků, konzultace k řízení finančních rizik, makléřství, jednatelství, management cenového rizika, management firemních financí, nezávislé poradenství vztahující se k finančnímu plánování, peněžní služby, peněžní transakce, poskytování finančních prostředků pro prodej, poskytování finančních služeb prostřednictvím globální finanční sítě nebo internetu, poskytování informací a analýz v oboru finančních investic prostřednictvím internetu, poskytování penzijních plánů, provádění finančních transakcí, služby týkající se telegrafických převodů peněz (platby), telebanking; (38) atomický přenos digitálních dat s využitím telekomunikačních kanálů, datová komunikace elektronickými prostředky, digitální přenos dat, digitální přenos dat po internetu, digitální přenosy audio a video dat, elektronický přenos zpráv a dat v reálném čase, elektronický přenos a opětovný přenos zvuků, obrazů, dokumentů, zpráv a dat, elektronické komunikační sítě, interaktivní přenos videa po digitálních sítích, komunikační služby, poradenské služby v oblasti datových komunikací, posílání zpráv, přenos dat, přenos dat pro třetí osoby, přenos krátkých zpráv, obrazové, hlasové, zvukové, hudební, textové komunikace mezi mobilními telekomunikačními přístroji, přenos zakódovaných zpráv a obrazů, přenos zašifrovaných sdělení, služby přenosu hlasu a dat, služby v oblasti elektronické komunikace, služby v oblasti elektronické komunikace pro přípravu finančních informací, služby v oblasti elektronického přenosu dokumentů, telekomunikační služby v oblasti distribuce dat, služby v oblasti datové komunikace přístupné prostřednictvím hesla, elektronická pošta, elektronický přenos obrazu, fotografií, grafiky a ilustrací prostřednictvím globální počítačové sítě, poskytování služeb virtuální privátní sítě (VPN), přenos digitálních dokumentů, služby v oblasti online komunikace, streaming audio a video dat na internetu; (39) automatizované distribuční poradenské služby týkající se dopravy, automatizované distribuční plánování týkající se dopravy, automobilová doprava, doprava a doručování zboží, dopravní informace, poradenství týkající se dopravy, poskytování informací o dopravě a cestování prostřednictvím mobilních telekomunikačních přístrojů a zařízení, balení a obaly zboží, balení potravin, nakládání a vykládání vozidel, informace o skladování; (42) aktualizace webových stránek pro třetí osoby, analytické služby v oblasti počítačů, integrace počítačových systémů a počítačových sítí, konzultační, poradenské a informační služby v oblasti informačních technologií, návrh a vývoj počítačových systémů, navrhování a vývoj systémů pro ukládání/zpracování/zobrazování/zadávaní/dat, navrhování počítačových strojů a počítačového softwaru pro obchodní analýzy a reporting, poradenství v oblasti internetového zabezpečení, poradenství v oblasti ochrany dat, pronájem hardwaru a softwaru, služby kopírování a konverze dat, služby kódování dat, výzkum v oblasti technologie zpracování dat, získávání dat (data mining), služby v oblasti počítačové analýzy potravin; (43) poradenské služby týkající se potravin, poskytování informací vztahujících se k přípravě jídel a nápojů, poskytování informací vztahujících se k restauracím, poskytování informací vztahujících se k barům, poskytování recenzí restaurací, zásobování (catering).

- (730) **Ivanov Ilya Bc.**, Pod Lipami 2603/43, Praha 3, 13000, CZ
Evdokimov Vladimír, V Horní Stromce 7, Praha 3, Vinohrady, 13000, CZ
(740) Vladimír Evdokimov, V Horní Stromce 7, Praha 3, Vinohrady, 13000

- (210) **O-544955**
(220) 10.01.2018
(320) 10.01.2018
(511) 9, 16, 35, 36, 38, 39, 41, 42
(540)



- (510) (9) systémy dálkového přenosu dat, programy na zpracování dat, dešifrovací soustavy, platební karty, čipy, informační produkty v elektronické podobě, bezpečnostní zařízení pro úschovu svěřených peněz, cenných listin, dokumentů i ostatních cenností spadající do této třídy, přístroje a zařízení pro směnu a výměnu peněz spadající do této třídy; (16) tiskoviny všeho druhu, včetně cenných papírů, šeků, smének, burzovních listů, informační produkty na papírových nosičích; (35) inzertní, reklamní a propagační činnost, uskutečňovaná prostřednictvím jakýchkoliv médií, marketing, informační servis a poradenské služby v oblasti obchodu, obchodní management a obchodní administrativy, automatizované zpracování dat v oblasti bankovníctví, prezentace akcí pro reklamní a obchodní účely; (36) služby finanční, peněžní, nemovitostní a pojišťovací, včetně příslušných on-line služeb spadajících do této třídy, charitativní shromažďování finančních prostředků, veřejné sbírky a grantové rozdělování finančních prostředků, organizování a pořádání dobročinných sbírek; (38) telekomunikace, systém dálkového přenosu dat prostřednictvím všech dostupných médií; (39) přeprava peněz, cenných papírů a jiných cenností; (41) výchova a vzdělávání, pořádání společenských, kulturních, zábavních i sportovních akcí, dobročinná činnost a charitativní humanitární činnost v oblasti kulturní, výchovné a vzdělávací i sportovní, organizování a pořádání kulturních dobročinných humanitárních akcí, organizování a pořádání veřejných sbírek nefinančního rázu v rámci této třídy; (42) tvorba, zavádění, adaptace, aktualizace a údržba softwaru, kódování a dekódování zabezpečovacích systémů, tvorba www stránek.
(591) Barevná
(730) **Československá obchodní banka, a. s.**, Radlická 333/150, Praha 5, Radlice, 15000, CZ
(740) Baker & McKenzie s.r.o., advokátní kancelář, JUDr. Jiří Čermák, advokát, Klimentská 46, Praha 1, Nové Město, 11002

- (210) **O-544957**
(220) 10.01.2018
(320) 10.01.2018
(511) 9, 16, 35, 36, 38, 39, 41, 42
(540)



- (510) (9) systémy dálkového přenosu dat, programy na zpracování dat, dešifrovací soustavy, platební karty, čipy, informační produkty v elektronické podobě, bezpečnostní zařízení pro úschovu svěřených peněz, cenných listin, dokumentů i ostatních cenností spadající do této třídy, přístroje a zařízení pro směnu a výměnu peněz spadající do této třídy; (16)

tiskoviny všeho druhu, včetně cenných papírů, šeků, směnek, burzovních listů, informační produkty na papírových nosičích; (35) inzertní, reklamní a propagační činnost, uskutečňovaná prostřednictvím jakýchkoliv médií, marketing, informační servis a poradenské služby v oblasti obchodu, obchodní management a obchodní administrativa, automatizované zpracování dat v oblasti bankovníctví, prezentace akcí pro reklamní a obchodní účely; (36) služby finanční, peněžní, nemovitostní a pojišťovací, včetně příslušných on-line služeb spadajících do této třídy, charitativní shromažďování finančních prostředků, veřejné sbírky a grantové rozdělování finančních prostředků, organizování a pořádání dobročinných sbírek; (38) telekomunikace, systém dálkového přenosu dat prostřednictvím všech dostupných médií; (39) přeprava peněz, cenných papírů a jiných cenností; (41) výchova a vzdělávání, pořádání společenských, kulturních, zábavních i sportovních akcí, dobročinná činnost a charitativní humanitární činnost v oblasti kulturní, výchovné a vzdělávací i sportovní, organizování a pořádání kulturních dobročinných humanitárních akcí, organizování a pořádání veřejných sbírek nefinančního rázu v rámci této třídy; (42) tvorba, zavádění, adaptace, aktualizace a údržba softwaru, kódování a dekodování zabezpečovacích systémů, tvorba www stránek.

- (591) Barevná
(730) **Československá obchodní banka, a. s.**, Radlická 333/150, Praha 5, Radlice, 15000, CZ
(740) Baker & McKenzie s.r.o., advokátní kancelář, JUDr. Jiří Čermák, advokát, Klimentská 46, Praha 1, Nové Město, 11002

- (210) **O-544958**
(220) 10.01.2018
(320) 10.01.2018
(511) 9, 16, 35, 36, 38, 39, 41, 42
(540)



- (510) (9) systémy dálkového přenosu dat, programy na zpracování dat, dešifrovací soustavy, platební karty, čipy, informační produkty v elektronické podobě, bezpečnostní zařízení pro úschovu svěřených peněz, cenných listin, dokumentů i ostatních cenností spadající do této třídy, přístroje a zařízení pro směnu a výměnu peněz spadající do této třídy; (16) tiskoviny všeho druhu, včetně cenných papírů, šeků, směnek, burzovních listů, informační produkty na papírových nosičích; (35) inzertní, reklamní a propagační činnost, uskutečňovaná prostřednictvím jakýchkoliv médií, marketing, informační servis a poradenské služby v oblasti obchodu, obchodní management a obchodní administrativa, automatizované zpracování dat v oblasti bankovníctví, prezentace akcí pro reklamní a obchodní účely; (36) služby finanční, peněžní, nemovitostní a pojišťovací, včetně příslušných on-line služeb spadajících do této třídy, charitativní shromažďování finančních prostředků, veřejné sbírky a grantové rozdělování finančních prostředků, organizování a pořádání dobročinných sbírek; (38) telekomunikace, systém dálkového přenosu dat prostřednictvím všech dostupných médií; (39) přeprava peněz, cenných papírů a jiných cenností; (41) výchova a vzdělávání, pořádání společenských, kulturních, zábavních i sportovních akcí, dobročinná činnost a charitativní humanitární činnost v oblasti kulturní, výchovné a vzdělávací i sportovní, organizování a pořádání kulturních dobročinných humanitárních akcí, organizování a pořádání veřejných sbírek nefinančního rázu v rámci této třídy; (42) tvorba, zavádění, adaptace, aktualizace a údržba softwaru, kódování a dekodování zabezpečovacích systémů, tvorba www stránek.

- (591) Barevná
(730) **Československá obchodní banka, a. s.**, Radlická 333/150, Praha 5, Radlice, 15000, CZ
(740) Baker & McKenzie s.r.o., advokátní kancelář, JUDr. Jiří Čermák, advokát, Klimentská 46, Praha 1, Nové Město, 11003

- (210) **O-544963**
(220) 10.01.2018
(320) 10.01.2018
(511) 9, 16, 35, 36, 38, 39, 41, 42
(540)



- (510) (9) systémy dálkového přenosu dat, programy na zpracování dat, dešifrovací soustavy, platební karty, čipy, informační produkty v elektronické podobě, bezpečnostní zařízení pro úschovu svěřených peněz, cenných listin, dokumentů i ostatních cenností spadající do této třídy, přístroje a zařízení pro směnu a výměnu peněz spadající do této třídy; (16) tiskoviny všeho druhu, včetně cenných papírů, šeků, směnek, burzovních listů, informační produkty na papírových nosičích; (35) inzertní, reklamní a propagační činnost, uskutečňovaná prostřednictvím jakýchkoliv médií, marketing, informační servis a poradenské služby v oblasti obchodu, obchodní management a obchodní administrativa, automatizované zpracování dat v oblasti bankovníctví, prezentace akcí pro reklamní a obchodní účely; (36) služby finanční, peněžní, nemovitostní a pojišťovací, včetně příslušných on-line služeb spadajících do této třídy, charitativní shromažďování finančních prostředků, veřejné sbírky a grantové rozdělování finančních prostředků, organizování a pořádání dobročinných sbírek; (38) telekomunikace, systém dálkového přenosu dat prostřednictvím všech dostupných médií; (39) přeprava peněz, cenných papírů a jiných cenností; (41) výchova a vzdělávání, pořádání společenských, kulturních, zábavních i sportovních akcí, dobročinná činnost a charitativní humanitární činnost v oblasti kulturní, výchovné a vzdělávací i sportovní, organizování a pořádání kulturních dobročinných humanitárních akcí, organizování a pořádání veřejných sbírek nefinančního rázu v rámci této třídy; (42) tvorba, zavádění, adaptace, aktualizace a údržba softwaru, kódování a dekodování zabezpečovacích systémů, tvorba www stránek.

- (591) Barevná
(730) **Československá obchodní banka, a. s.**, Radlická 333/150, Praha 5, Radlice, 15000, CZ
(740) Baker & McKenzie s.r.o., advokátní kancelář, JUDr. Jiří Čermák, advokát, Klimentská 46, Praha 1, Nové Město, 11003

- (210) **O-544965**
(220) 10.01.2018
(320) 10.01.2018
(511) 9, 16, 35, 36, 38, 39, 41, 42
(540)



- (510) (9) systémy dálkového přenosu dat, programy na zpracování dat, dešifrovací soustavy, platební karty, čipy, informační produkty v elektronické podobě, bezpečnostní zařízení pro úschovu svěřených peněz, cenných listin, dokumentů i ostatních cenností spadající do této třídy,

přístroje a zařízení pro směnu a výměnu peněz spadající do této třídy; (16) tiskoviny všeho druhu, včetně cenných papírů, šeků, směnek, burzovních listů, informační produkty na papírových nosičích; (35) inzertní, reklamní a propagační činnost, uskutečňovaná prostřednictvím jakýchkoliv médií, marketing, informační servis a poradenské služby v oblasti obchodu, obchodní management a obchodní administrativa, automatizované zpracování dat v oblasti bankovníctví, prezentace akcí pro reklamní a obchodní účely; (36) služby finanční, peněžní, nemovitostní a pojišťovací, včetně příslušných on-line služeb spadajících do této třídy, charitativní shromažďování finančních prostředků, veřejné sbírky a grantové rozdělování finančních prostředků, organizování a pořádání dobročinných sbírek; (38) telekomunikace, systém dálkového přenosu dat prostřednictvím všech dostupných médií; (39) přeprava peněz, cenných papírů a jiných cenností; (41) výchova a vzdělávání, pořádání společenských, kulturních, zábavních i sportovních akcí, dobročinná činnost a charitativní humanitární činnost v oblasti kulturní, výchovné a vzdělávací i sportovní, organizování a pořádání kulturních dobročinných humanitárních akcí, organizování a pořádání veřejných sbírek nefinančního rázu v rámci této třídy; (42) tvorba, zavádění, adaptace, aktualizace a údržba softwaru, kódování a dekódování zabezpečovacích systémů, tvorba www stránek.

- (591) Barevná
(730) **Československá obchodní banka, a. s.**, Radlická 333/150, Praha 5, Radlice, 15000, CZ
(740) Baker & McKenzie s.r.o., advokátní kancelář, JUDr. Jiří Čermák, advokát, Klimentská 46, Praha 1, Nové Město, 11002

- (210) **O-544966**
(220) 10.01.2018
(320) 10.01.2018
(511) 9, 16, 35, 36, 38, 39, 41, 42
(540)



(510) (9) systémy dálkového přenosu dat, programy na zpracování dat, dešifrovací soustavy, platební karty, čipy, informační produkty v elektronické podobě, bezpečnostní zařízení pro úschovu svěřených peněz, cenných listin, dokumentů i ostatních cenností spadající do této třídy, přístroje a zařízení pro směnu a výměnu peněz spadající do této třídy; (16) tiskoviny všeho druhu, včetně cenných papírů, šeků, směnek, burzovních listů, informační produkty na papírových nosičích; (35) inzertní, reklamní a propagační činnost, uskutečňovaná prostřednictvím jakýchkoliv médií, marketing, informační servis a poradenské služby v oblasti obchodu, obchodní management a obchodní administrativa, automatizované zpracování dat v oblasti bankovníctví, prezentace akcí pro reklamní a obchodní účely; (36) služby finanční, peněžní, nemovitostní a pojišťovací, včetně příslušných on-line služeb spadajících do této třídy, charitativní shromažďování finančních prostředků, veřejné sbírky a grantové rozdělování finančních prostředků, organizování a pořádání dobročinných sbírek; (38) telekomunikace, systém dálkového přenosu dat prostřednictvím všech dostupných médií; (39) přeprava peněz, cenných papírů a jiných cenností; (41) výchova a vzdělávání, pořádání společenských, kulturních, zábavních i sportovních akcí, dobročinná činnost a charitativní humanitární činnost v oblasti kulturní, výchovné a vzdělávací i sportovní, organizování a pořádání kulturních dobročinných humanitárních akcí, organizování a pořádání veřejných sbírek nefinančního rázu v rámci této třídy; (42) tvorba, zavádění, adaptace, aktualizace a údržba softwaru, kódování a dekódování zabezpečovacích systémů, tvorba www stránek.

- (591) Barevná
(730) **Československá obchodní banka, a. s.**, Radlická 333/150, Praha 5, Radlice, 15000, CZ
(740) Baker & McKenzie s.r.o., advokátní kancelář, JUDr. Jiří Čermák, advokát, Klimentská 46, Praha 1, Nové Město, 11003

- (210) **O-544981**
(220) 11.01.2018
(320) 11.01.2018
(511) 9, 16, 35, 36, 38, 39, 41, 42
(540)

poštovní skřítek Zabydlín

(510) (9) systémy dálkového přenosu dat, programy na zpracování dat, dešifrovací soustavy, platební karty, čipy, informační produkty v elektronické podobě, bezpečnostní zařízení pro úschovu svěřených peněz, cenných listin, dokumentů i ostatních cenností spadající do této třídy, přístroje a zařízení pro směnu a výměnu peněz spadající do této třídy; (16) tiskoviny všeho druhu, včetně cenných papírů, šeků, směnek, burzovních listů, informační produkty na papírových nosičích; (35) inzertní, reklamní a propagační činnost, uskutečňovaná prostřednictvím jakýchkoliv médií, marketing, informační servis a poradenské služby v oblasti obchodu, obchodní management a obchodní administrativa, automatizované zpracování dat v oblasti bankovníctví, prezentace akcí pro reklamní a obchodní účely; (36) služby finanční, peněžní, nemovitostní a pojišťovací, včetně příslušných on-line služeb spadajících do této třídy, charitativní shromažďování finančních prostředků, veřejné sbírky a grantové rozdělování finančních prostředků, organizování a pořádání dobročinných sbírek; (38) telekomunikace, systém dálkového přenosu dat prostřednictvím všech dostupných médií; (39) přeprava peněz, cenných papírů a jiných cenností; (41) výchova a vzdělávání, pořádání společenských, kulturních, zábavních i sportovních akcí, dobročinná činnost a charitativní humanitární činnost v oblasti kulturní, výchovné a vzdělávací i sportovní, organizování a pořádání kulturních dobročinných humanitárních akcí, organizování a pořádání veřejných sbírek nefinančního rázu v rámci této třídy; (42) tvorba, zavádění, adaptace, aktualizace a údržba softwaru, kódování a dekódování zabezpečovacích systémů, tvorba www stránek.

- (730) **Československá obchodní banka, a. s.**, Radlická 333/150, Praha 5, Radlice, 15000, CZ
(740) Baker & McKenzie s.r.o., advokátní kancelář, JUDr. Jiří Čermák, advokát, Klimentská 46, Praha 1, Nové Město, 11003

- (210) **O-544983**
(220) 11.01.2018
(320) 11.01.2018
(511) 9, 16, 35, 36, 38, 39, 41, 42
(540)

poštovní skřítek Jistín

(510) (9) systémy dálkového přenosu dat, programy na zpracování dat, dešifrovací soustavy, platební karty, čipy, informační produkty v elektronické podobě, bezpečnostní zařízení pro úschovu svěřených peněz, cenných listin, dokumentů i ostatních cenností spadající do této třídy, přístroje a zařízení pro směnu a výměnu peněz spadající do této třídy; (16) tiskoviny všeho druhu, včetně cenných papírů, šeků, směnek, burzovních listů, informační produkty na papírových nosičích; (35) inzertní, reklamní a propagační činnost, uskutečňovaná prostřednictvím jakýchkoliv médií, marketing, informační servis a poradenské služby v oblasti obchodu, obchodní management a obchodní administrativa, automatizované zpracování dat v oblasti bankovníctví, prezentace akcí pro reklamní a obchodní účely; (36) služby finanční, peněžní, nemovitostní a pojišťovací, včetně příslušných on-line služeb spadajících do této třídy, charitativní shromažďování finančních prostředků, veřejné sbírky a grantové rozdělování finančních prostředků, organizování a pořádání dobročinných sbírek; (38) telekomunikace, systém dálkového přenosu dat prostřednictvím všech dostupných médií; (39) přeprava peněz, cenných papírů a jiných cenností; (41) výchova a vzdělávání, pořádání společenských, kulturních, zábavních i sportovních akcí, dobročinná činnost a charitativní humanitární činnost v oblasti kulturní, výchovné a vzdělávací i sportovní, organizování a pořádání kulturních dobročinných humanitárních akcí, organizování a pořádání veřejných sbírek nefinančního rázu v rámci této třídy; (42) tvorba, zavádění, adaptace, aktualizace a údržba softwaru, kódování a dekódování zabezpečovacích systémů, tvorba www stránek.

- (730) **Československá obchodní banka, a. s.**, Radlická 333/150, Praha 5, Radlice, 15000, CZ
(740) Baker & McKenzie s.r.o., advokátní kancelář, JUDr. Jiří Čermák, advokát, Klimentská 46, Praha 1, Nové Město, 11003

(210) **O-545280**
(220) 24.01.2018
(320) 24.01.2018
(511) 35, 41
(540)

fitclan

(510) (35) reklamní, marketingové a propagační služby, on-line reklama v počítačových komunikačních sítích; (41) služby v oblasti vzdělávání, zábavy a sportu, služby v oblasti fitness, poradenské služby ohledně cvičení (fitness), pořádání a organizování seminářů, koučink, organizování webinářů, vedení on-line kurzů zaměřených na stravování, vydavatelská činnost a zpravodajství, elektronická vydavatelská činnost, on-line publikování, psaní blogů, publikování a vydávání knih, vydávání elektronických knih a časopisů on-line, vydávání vzdělávacích materiálů.
(730) **I'm Enjoying Life, s.r.o.**, Žitná 1578/52, Praha 2, Nové Město, 12000, CZ

(210) **O-545410**
(220) 29.01.2018
(320) 29.01.2018
(511) 16, 30, 43
(540)

LA DONUTERIA
Your Best Donuts In Town

(510) (16) pytle a balicí a obalové materiály a materiály pro skladování z papíru, lepenky nebo z plastů; (30) pekárenské výrobky, cukrovinky, čokoláda a zákusky; (43) služby v oblasti pohostinství (potraviny a nápoje).
(591) Barevná
(730) **Straňák Peter Ing.**, Majernikova 17, Bratislava, SK

(210) **O-545604**
(220) 06.02.2018
(320) 06.02.2018
(511) 9, 16, 35, 39, 41
(540)

Melody
ENGLISH

(510) (9) mobilní aplikace, elektronické publikace, elektronické výukové materiály pro vzdělávací kurzy ke stažení, software ke stažení ve formě mobilní aplikace pro hraní her; (16) vyučovací pomůcky a potřeby (s výjimkou přístrojů); (35) maloobchodní prodej učebních pomůcek, prodej učebních materiálů; (39) organizování výletů; (41) výuka jazyků, vzdělávání a výuka, provozování prázdninových táborů (vzdělávací a zábavné služby), vydávání učebních materiálů, tvorba vzdělávacích audio a video programů, tvorba rozhlasových a televizních pořadů, poskytování on-line videí a publikací (bez možnosti stažení), provozování internetových her (bez možnosti stažení), organizování kurzů.
(730) **Burgetová Alena Mgr.**, Zárybnická 965/19, Praha 4, 14100, CZ

(210) **O-545789**
(220) 14.02.2018
(320) 14.02.2018
(511) 35, 38, 41, 42
(540)

Prima jede

(510) (35) poskytování prostoru, času a médií pro reklamu, televizní reklama, poskytování a pronajímání reklamního prostoru na internetu, poskytování informatizovaných reklamních služeb, poskytování prostoru na webových stránkách k reklamě na výrobky a služby, poskytování reklamního prostoru v periodických publikacích, novinách a časopisech, poskytování reklamního prostoru elektronickými prostředky a globálními informačními sítěmi, pronájem reklamních ploch a reklamního materiálu, pronájem reklamního času v komunikačních médiích, pronájem reklamního prostoru na webových stránkách, zajišťování reklamního prostoru v novinách, šíření reklam a inzerce, konzultační a poradenské služby a pomoc v oblasti reklamní, marketingové a propagační činnosti, reklamní, inzertní a propagační činnost, marketing, služby vztahů s veřejností (public relations), služby předvádění výrobků a vystavování zboží, předváděcí akce a výstavy k obchodním nebo reklamním účelům, počítačové objednávání zboží, předplatné na balíček informačních médií, předplatné na televizní kanál, šíření obchodních informací, poskytování informací komerčního nebo reklamního charakteru, multimediálních informací komerčního charakteru, činnost reklamní agentury, činnost ekonomických a/nebo organizačních poradců, zprostředkování v obchodních vztazích, merchandising, franchising, pomoc při využívání a řízení obchodního podniku, pomoc při provozování obchodů a obchodních činností průmyslového nebo obchodního podniku, služby, které zahrnují záznam, přepis, vypracování, kompilaci přenášení nebo systematickosti písemných či datových či elektronických sdělení a záznamů jakož i využívání nebo kompilaci matematických a statistických údajů, služby obchodního vedení modelingové agentury, výstavy komerční nebo reklamní nebo propagační, předvádění zboží prostřednictvím internetu nebo katalogu nebo výstav za účelem reklamy a/nebo prodeje, přeskupování a shromažďování (kromě dopravy) různých výrobků pro třetí osoby za účelem umožnit spotřebiteli pohodlně vybrat a prohlížet a kupovat (kromě přepravy) prostřednictvím katalogu a/nebo internetu a/nebo zásilkového prodeje v rámci této třídy, maloobchodní prodej nahaných nosičů záznamů, audiovizuálních děl, hudebních děl, knih, tiskovin, oděvů, módních doplňků, klíčenek, hudebních nástrojů, psacích potřeb, kancelářských potřeb, učebních pomůcek, nádobí a nádob pro domácnost nebo kuchyň, sklenic, hmků, výrobků a surovin pro vaření, potravin, pokrmů, nápojů, prostírání, ubrusů, ubrousků, zástěr, výrobků souvisejících s vařením pokrmů, kuchařských

receptů, reklamních a propagačních předmětů, doplňků stravy; (38) telekomunikace, přenášení televizního signálu pomocí satelitních družic, přenos zpráv a obrazových informací pomocí počítače, televizní vysílání a přenosy, audiovizuální přenosové služby, digitální vysílání, elektronická pošta, služby elektronických nástěnek (telekomunikační služby), informační kanceláře, vysílání kabelové televize, služby dálkových konferencí, počítačová komunikace, posílání zpráv, poskytování internetových diskusních fór, pronájem přístrojů pro přenos zpráv, pronájem přístupového času ke globálním počítačovým sítím, pronájem zařízení pro přenos informací, půjčování telekomunikačních zařízení, teleshoppingové služby (poskytování televizních kanálů pro teleshoppingové služby), televizní vysílání zábavných, vzdělávacích, výchovných, soutěžních, diskusních a informačních pořadů, šíření elektronických časopisů, informací, elektronických periodik, knih v elektronické podobě, audio nebo audiovizuálních děl prostřednictvím informační nebo datové nebo elektronické nebo komunikační nebo telekomunikační nebo počítačové sítě, zejména internetu, pomocí satelitů a jiných sítí, přenos digitálních dat prostřednictvím televize, služby na internetu související s televizním vysíláním, přenos dat (obrázků, fotografií, 3D aplikací) prostřednictvím globální počítačové sítě, streaming zvukového materiálu a video materiálu na internetu, služby přenosu videa na vyžádání (VoD), poskytování internetových diskusních fór, poskytování služeb v oblasti online komunikace, přenos interaktivního zábavního software, přenos zpráv prostřednictvím elektronických médií, informační služby týkající se televizního vysílání; (41) nakladatelství a vydavatelství, ediční činnost, publikační činnost, nahrávání nosičů zvukových nebo obrazové zvukových, služby v oblasti digitálního zpracování obrazu, elektronické publikování (DTP), služby v oblasti estrád, TV produkce, tvorba a výroba televizních a audiovizuálních programů a nahrávek, zpravodajství, reportérské služby, filmová produkce, jiná než reklamní, služby televizního studia (nahrávací služby), filmová studia, filmová tvorba, filmové projekce, půjčování filmů, fotografování, informace o možnostech zábavy, informace o výchově a vzdělávání, výchovně zábavné klubové služby, vydávání knih, služby nahrávacího studia, nahrávání videopásek, organizace společenských a kulturních akcí a festivalů, organizace, provozování a provádění her a soutěží i veřejných, organizování vzdělávacích nebo zábavných soutěží, výstavní činnost v oblasti kultury nebo zábavy nebo výchovy nebo vzdělávání, plánování a organizování večírků, poskytování on-line elektronických publikací (bez možnosti stažení), pronájem audio nahrávek, pronájem dekorací, pronájem kinematografických filmů, provozování her on-line (z počítačové sítě), výroba divadelních nebo jiných představení, půjčování videopásek, psaní scénářů, organizování a vedení seminářů, reportérské služby, televizní zábava, dabing, opatrování titulky, výuka, vydávání elektronických knih a časopisů on-line, zveřejňování a vydávání textů, s výjimkou reklamních nebo náborových, výroba videofilmů, pronájem zvukového nahrávacího zařízení, živé představení, organizování živých vystoupení, čtenářská anketa, divácká anketa; (42) hosting prostoru pro webové stránky, hosting portálu na internetu, hosting on-line platformy pro nahrávání, návrhy, strukturování a programování či jiné vytváření a instalace počítačových programů, IT údržba a správa internetových portálů a serveru a internetových či intranetových počítačových stránek a nástěnek a internetových či intranetových aplikací, návrhy, strukturování a programování či jiné vytváření a instalace a údržba počítačových programů a počítačových systémů a databází a databázových systémů, výzkum a vývoj a tvorba systémů pro elektronické obchodování, včetně příslušného software a hardware, tvorba software, programování internetových databázových systémů, programování multimediálních aplikací, tvorba interaktivních a grafických programů, tvorba multimediálních dokumentů, prezentací, aplikací a katalogů, konstrukce www prezentací, softwarové řešení www serverů, návrh www stránek, tvorba počítačové animace a vizualizace, poskytování vyhledávačů pro internet, převod (konverze) počítačových programů, dat či jiných údajů v elektronické podobě z různých formátů do jiných formátů (ne fyzický), převod (konverze) dokumentů, dat či jiných údajů z fyzických médií na elektronická média.

(730) **FTV Prima, spol. s r.o.**, Na Žertvách 132/24, Praha 8 - Libeň, 18000, CZ

(210) **O-545832**
(220) 16.02.2018
(320) 16.02.2018
(511) 33, 35, 43
(540)

Vitis per uro

(510) (33) alkoholické nápoje (s výjimkou piva); (35) reklama, marketing a propagační služby, obchodní analýzy, průzkum trhu a informační služby v

oblasti obchodu, obchodní služby s výše uvedenými výrobky ve tř. 33, informace pro spotřebitele, pomoc v obchodní a podnikatelské činnosti, management a administrativní služby, reklamní, marketingové a propagační služby; (43) poskytování jídla a nápojů.

(730) **KLARET DISTILLERY s.r.o.**, třída Bří Čapků 3222/9, Hodonín, 69501, CZ

(740) Felix a spol. advokátní kancelář, s.r.o., Mgr. Jaroslav Tajbr, advokát, U Nikolajky 833/5, Praha 5 - Smíchov, 15000

(210) **O-545889**
(220) 20.02.2018
(320) 20.02.2018
(511) 3, 5, 41, 44
(540)

HERBASAN

(510) (3) kosmetické přípravky, kosmetické krémy, regenerační přípravky na pokožku, vlasy a nehty, regenerační oleje na pokožku a vlasy; (5) farmaceutické přípravky, veterinární přípravky, vitamínové a konopné přípravky jako doplňky stravy, léčiva pro humánní medicínu, léčebné masti a oleje, léčebná konopná kosmetika, léčebné konopné mazání; (41) organizace odborných setkání, kurzy, školení, vzdělávání, nakladatelská a vydavatelská činnost; (44) poradenství v oblasti využití konopí pro léčebné účely.

(730) **Bednařík František Ing.**, Na Stráni 537, Slušovice, 76315, CZ

(740) Ing. Zdeněk Kučera, Dlouhá 207 (P.O.Box 92), Slušovice, 76315

(210) **O-545980**
(220) 22.02.2018
(320) 22.02.2018
(511) 32, 35, 41
(540)



(510) (32) pivo; (35) maloobchodní a velkoobchodní prodej piva, předvádění výrobků, příprava a pořádání propagačních akcí, reklama; (41) vzdělávací služby a školení v oblasti pivovarnictví, pořádání předváděcích akcí pro zábavní a školící účely, příprava, pořádání a organizace zábavných akcí, služby organizování večírků (zábava).

(591) Barevná
(730) **BAŠTECKÁ s.r.o.**, Za poštou 95, Starý Kolín, 28123, CZ
(740) Advokátní kancelář CINK a partneři, s. r. o., Mgr. Ing. Pavel Cink, advokát, Veleslavínova 363/33, Plzeň, Vnitřní Město, 30100

(210) **O-546070**
(220) 26.02.2018
(320) 26.02.2018
(511) 5, 25, 28, 31
(540)



(510) (5) potravinové doplňky pro ryby, a to: krmivové přísady, ochucovadla, esence, dipy, olejové emulze, aromační směsi pro rybářské krmiva, extrudované rybářské směsi, barviva pro rybářské směsi, rybářské kukuřice, boostery, feederové směsi, pop up nástrahy, atraktory práškové, atraktory tekuté; (25) oděvy určené pro rybolov, oděvy nepromokavé, oděvy s kapucí, mikiny, čepice, čepice s kšiletem, pokrývky hlavy, klobouky, kulichy, trička, košile, polokošile, ponožky, teplákové soupravy, tílka, nátělníky, svetry, mikiny, šály, rukavice, kombinézy, bundy, kalhoty, prádlo spodní, šortky, vesty, vesty rybářské, obuv zejména pro rybáře - boty šněrovací, galoše, holínky - vše uvedené je určené pro rybáře a rybolov; (28) rybářské potřeby a náčiní, a to: rybářské stojany, rodpody, tripody, stojánky a teleskopické, rybářské vidličky, zámky pro rybářské vidličky, rybářské šroubky, rybářské struny, rybářské závitové hlavy a koncovky, rybářské závit, hrazdy a vidličky, jistící vidlice prutů, splávky a kače, sklopné bójky, elektronika pro bójky, zakrmovací lopatky, zavážecí lodě, civky a špulky na silony a šňůry, návazcová lanka, splétaná lanka, záchranáře a vyprošťovače nástrah, vyprošťovací kotvy, adaptéry a koncovky pro vlasce, zátěže, koncovky a závěsy zátěží, aranžérské vlasce, rybářské vlasce, navijáčky vlasců, šňůr a drátů, sumcové bójky nafukovací, sumcové bójky teleskopické, bójky odhazovací, vábničky, čihadla, házecí roury, speciální tyče k rybářským účelům, vnaďící vrhací tyče, snímače návnad, koše upravené pro držení rybářské návnady - vše v rámci této třídy určené pro rybolov a rybáře, rybářské pruty, rybářské splávky, plováky, bójky, navijáky, mazací pasty navijáků, podběráky, vezírky, čefeny, vlasce a lanka rybářské, rybářské šňůry, udice, rybářské signalizátory záběru, rybářská olůvka, třpytky, jigy a jigové hlavy, háčky všeho druhu, rybářské karabinky, obrátlíky a kroužky, rybářské praky, rybářské vaky a termovaky, obaly na rybářské náčiní, pouzdra na rybářské pruty, speciální pouzdra na uvedené výrobky, brašny na olůvka a doklady, tašky/saky na návnady a nástrahy pro rybolov, přechovávací tašky, saky, kuffíky, krabičky, kyblíky a nádoby pro ryby a rybářské náčiní, tašky na vážení ryb, podložky pod ryby, mušky pro rybaření, neživé rybářské návnady nebo nástrahy včetně imitací živých organismů; (31) krmiva a krmné směsi pro ryby, živé rybářské návnady a nástrahy, boilie, rybářská obalovací těsta, rybářské granule, pelety.

(730) **Václavík Aleš**, Dolany 22, Dolany, 53345, CZ
(740) Ing. Michal Jupa, patentový zástupce, Na Baních 1385, Praha 5 - Zbraslav, 15600

(210) **O-546381**
(220) 09.03.2018
(320) 09.03.2018
(511) 11, 21, 35, 42
(540)



(510) (11) osvětlovací přístroje všeho druhu, světelné instalace, světelné plastiky, svítidla, lustry; (21) umělecko-průmyslové předměty spadající do této třídy, umělecká díla a výrobky z keramiky, skla, porcelánu a pálené hlíny, potřeby kuchyňské a pro domácnost, výrobky z křišťálového a barevného skla, skleněné figurky; (35) propagační činnost a reklama, inzertní a propagační služby týkající se obchodu poskytované on-line z internetu, předvádění zboží prostřednictvím internetu, přeskupování různých výrobků pro třetí osoby za účelem umožnit spotřebiteli pohodlně vybrat a kupovat (kromě přepravy); (42) design obuvi, kabelek, tašek, kufrů, opasek, rukavic, klobouků, ozdob, výtvarné návrhy oděvů, výtvarné návrhy kolekce oděvů, návrh designu výrobků a obalů, designérské práce, grafické zpracování tiskovin a plakátů.

(730) **Light In Space SE**, Petrohradská 216/3, Praha 10, Vršovice, 10100, CZ

(210) **O-546431**
(220) 12.03.2018
(320) 12.03.2018
(511) 3, 35
(540)



(510) (3) kosmetika a kosmetické přípravky, přírodní kosmetika, kosmetické přípravky pro péči o tělo, kosmetické přípravky na obličej, samoopalovací krémy, samoopalovací přípravky (kosmetika), opalovací mléko, opalovací oleje, opalovací krémy, opalovací gel, ochranné opalovací přípravky, tělové gely, tělové krémy, tělový sprej, tělové a obličejové oleje, vlasové a tělové šampony, pleťové a tělové masky, tělový peeling, sprchové gely, sprchové krémy, make-up na obličej, líčidla na obličej, přípravky péče o vlasy, vlasové oleje, vlasové masky, vlasové kondicionéry, vlasové balzámy, mýdla, odličovací přípravky, pleťové čisticí přípravky; (35) maloobchodní a velkoobchodní služby v oblasti kosmetických výrobků, maloobchodní a velkoobchodní služby v oblasti ochranných opalovacích přípravků, maloobchodní a velkoobchodní služby v oblasti samoopalovacích přípravků, on-line maloobchodních prodejen v oblasti kosmetiky a kosmetických výrobků, reklamní služby týkající se kosmetických výrobků, poskytování poradenství spotřebitelům v souvislosti s kosmetikou, marketingový průzkum v oboru kosmetiky, parfumerie a zkrášlovacích přípravků, maloobchodní prodej předmětů sloužících k hygieně lidí, maloobchodní služby v oblasti vlasových přípravků.

(591) Barevná
(730) **Podolský Ivan**, Velehradská 2641/65, Kroměříž, 76701, CZ
(740) AK Jan Bárta, JUDr. Jan Bárta, advokát, Kaprova 42/14, Praha 1, Staré Město, 11000

(210) **O-546507**
(220) 14.03.2018
(320) 14.03.2018
(511) 1, 5
(540)

NOVOZIR

(510) (1) chemické přípravky na ochranu rostlin; (5) chemické prostředky proti živočišným škůdcům.
(730) **Duslo, a.s.**, Administrativna budova č. ev. 1236, 927 03 Šaľa, SK
(740) Ing. Václav Kratochvíl, Husníkova 2086/22, Praha 5, Stodůlky, 15800

(210) **O-546800**
(220) 26.03.2018
(320) 26.03.2018
(511) 41, 42
(540)



(510) (41) služby vzdělávání dospělých v oblasti otázek životního prostředí a prostředí uvnitř budov, vzdělávání a školení vztahující se k ochraně přírody, k životnímu prostředí a k prostředí uvnitř budov; (42) hodnocení a průzkumy životního prostředí a prostředí uvnitř budov, poskytování technologických informací o inovacích šetrných k životnímu prostředí a prostředí uvnitř budov a o ekologických inovacích, služby monitorování a testování životního prostředí a prostředí uvnitř budov, poradenství a konzultační služby v oblasti ochrany životního prostředí a prostředí uvnitř budov, výzkum v oblasti ochrany životního prostředí a prostředí uvnitř budov, hodnocení rizik v oblasti životního prostředí a prostředí uvnitř budov, shromažďování informací vztahujících se k životnímu prostředí a prostředí uvnitř budov, kompilace informací vztahujících se k podmínkám životního prostředí a podmínkám prostředí uvnitř budov, měření parametrů prostředí v budovách, monitorování aktivit ovlivňujících prostředí uvnitř budov a jevů ovlivňujících prostředí v budovách.

(591) Barevná
(730) **Česká rada pro šetrné budovy, z.s.**, Drtinova 557/10, Praha 5, Smíchov, 15000, CZ
(740) Advokátní kancelář CINK a partneři, s. r. o., Mgr. Ing. Pavel Cink, Veleslavínova 363/33, Plzeň, Vnitřní Město, 30100

(210) **O-547011**
(220) 04.04.2018
(320) 04.04.2018
(511) 35, 39, 40, 44
(540)



(510) (35) inzertní, reklamní a propagační činnost, poskytování pomoci při provozu obchodu, a to v oblasti energetiky, obchodní činnost s elektrickou energií, plynem, uhlím a teplem, včetně nabízení elektrické energie, plynu, uhlí a tepla k odběru (k prodeji), agentury pro dovoz a vývoz elektrické energie, plynu, uhlí a tepla, personální agentury (služby); (39) rozvod a zabezpečení dodávky elektřiny, plynu a tepla, teplé vody, páry, doprava a skladování paliv (zajištění paliva), zajištění pitné a užitkové vody, zajištění dopravy; (40) pronájem zařízení prostorového vytápění, výroba elektřiny,

plynu a tepla; (44) zajištění základních zdravotnických, sociálních a hygienických služeb.
(591) Barevná
(730) **TTS energo s.r.o.**, Průmyslová 163, Třebíč, Jejkov, 67401, CZ
(740) ATLANTIC STUDIO, s.r.o., Nad Zámkem 1072, Třebíč, 67401

(210) **O-547144**
(220) 10.04.2018
(320) 10.04.2018
(511) 35, 36
(540)



(510) (35) analýzy nákladů, daňové služby, informace obchodní nebo podnikatelské, komerční informace a rady pro spotřebitele (spotřebitelská poradna), komerční informační kanceláře, nákupní objednávky (administrativní zpracování), obchodní nebo podnikatelské poradenství profesionální, obchodní nebo podnikatelský průzkum, poradenství odborné obchodní, prodej po telefonu (telemarketing), sjednávání a uzavírání obchodních transakcí pro třetí strany, služby obchodního zprostředkování, subdavatelské služby (obchodní pomoc); (36) analýzy finanční, bankovníctví, banky úvěrové, důchodové fondy, finanční informace, finanční poradenství, finanční služby, hypotéky (poskytování půjček), informace o pojištění, investiční fondy, kapitálové investice, konzultační služby finanční, konzultační služby v oblasti pojišťovnictví, koupě na splátky (financování), kreditní karty (služby), kreditní karty (vydávání), leasing, nákup na splátky, online bankovní služby, penzijní fondy, platby na splátky, pojistky (uzavírání), pojistky životní (životní pojištění), pojištění-technické služby (statistika), zprostředkování pojištění, pojištění při námořní přepravě, pojištění nemocenské, poradenství v oblasti pojištění, poskytování finančních informací prostřednictvím webových stránek, půjčky (financování), půjčky zástavní, řízení finanční, spořitelny, úrazové pojištění (uzavírání smluv), služby týkající se úvěrových karet, uzavírání pojistek proti požáru, zprostředkování pojištění, zúčtovací banky (provádějí bezhotovostní operace).

(730) **Seifert Aleš Ing.**, Na lučinách 2536/3, Praha 3, 13000, CZ

(210) **O-547156**
(220) 10.04.2018
(320) 10.04.2018
(511) 3, 35, 44
(540)



(510) (3) kosmetické a voňavkářské přípravky, vlasová kosmetika, přípravky pro barvení a úpravu vlasů a vousů, přípravky na holení, přípravky pro osobní hygienu, vlasové kondicionéry, vlasové a pleťové vody, přípravky na ondulaci vlasů, pánská kosmetika používaná výhradně na pánské holení, toaletní přípravky, šampóny, mýdla, přípravky na ošetření pleti, vosk na kníry, vosk na kůži, vosk na obuv, obuvnický vosk, krém na obuv; (35)

reklama a reklamní činnost, propagace a propagační činnost, marketing, telemarketing, administrativní zpracování objednávek, poskytování obchodních a podnikatelských informací, obchodní a podnikatelské poradenství, pořádání akcí a výstav pro reklamní a obchodní účely, poskytování obchodních informací prostřednictvím webových stránek, vydávání reklamních a propagačních textů, rozšiřování reklamních a inzertních materiálů, organizace přehlídek účesů pro reklamní účely a podporu prodeje, online prodej výrobků uvedených výše ve třídě 3 a služeb uvedených níže ve třídě 44; (44) kadeřnictví, kadeřnické salóny, vlasové studio, kadeřnické služby, služby vizážistů, úprava vlasů, holičství, holičské salóny, holičské služby, holení vousů, úprava vousů, salóny krásy, kosmetické studio.

(730) **Hradil Miroslav Ing.**, Nová 954/15, Praha, 18400, CZ
(740) Mgr. Tomáš Slabý, Truhlářská 1104/13, Praha, 11000

(210) **O-547499**
(220) 23.04.2018
(320) 23.04.2018
(511) 9, 10, 11
(540)

MagnaZap

(210) **O-547321**
(220) 16.04.2018
(320) 16.04.2018
(511) 5, 16, 35
(540)

PROTEVASC
(TRIMETAZIDINE)



(510) (5) farmaceutické přípravky; (16) tiskoviny; (35) reklama, propagace a maloobchodní prodej farmaceutických výrobků.
(591) Barevná
(730) **Richter Gedeon Nyrt.**, Gyömrői út 19-21, 1103 Budapest, HU
(740) Bird & Bird s.r.o. advokátní kancelář, Mgr. Vojtěch Chloupek, advokát, Na Příkopě 583/15, Praha 1, 11000

(210) **O-547362**
(220) 17.04.2018
(320) 17.04.2018
(511) 33, 35, 40
(540)



(510) (33) vína všech druhů, sekty, alkoholické nápoje; (35) maloobchodní a velkoobchodní prodej a zprostředkovatelské a obstaravatelské služby v oblasti nákupu a prodeje vín, alkoholických a nealkoholických nápojů a to i prostřednictvím internetu, marketing, inzertní reklamní a propagační činnost, vystavování a nabízení vín k prodeji, obchodní výstavy; (40) vinařství, vinohradnictví (výroba a stáčení vína a zpracování vinných hroznů).
(730) **RÉVA RAKVICE s.r.o.**, Družstevní 854, Rakvice, 69103, CZ
(740) JUDr. Aleš Zábrš, Na Beránce 2, Praha 6, 16000

(510) (9) přístroje pro bezdrátovou likvidaci mikroorganismů, přístroje pro měření lidské biorezonance, přístroje pro bioakustickou terapii, přístroje a nástroje vědecké, námořní, geodetické, fotografické, filmové, optické, přístroje pro vážení, měření, signalizaci, kontrolu (inspekci), záchranu a přístroje pro vyučování, přístroje a nástroje pro vedení, přepínání, přeměnu, akumulaci, regulaci nebo řízení elektrického proudu, přístroje pro záznam, převod, reprodukci zvuku nebo obrazu, automatické distributory a mechanismy pro přístroje a mince, zapisovací pokladny, počítací stroje, přístroje pro zpracování informací, počítače, informace a záznamy na nosičích zařazených ve třídě 9, elektronická data a databáze, informační produkty v elektronických, datových, informačních a telekomunikačních sítích všeho druhu, software a hardware, periodika a knihy v elektronické podobě, databázové produkty zařazené ve třídě 9, nosiče dat či záznamů včetně audiokazet nahané i nenabrané, elektronické, datové nebo informační sítě, multimediální aplikace na nosičích zařazených ve třídě 9 nebo v sítích, interaktivní a grafické programy, software, zejména pro systémy pro přenos dat, dešifrovací soustavy, platební karty nebo magnetické a čipové karty pro použití v bankovníctví, pojišťovnictví, v oblasti služeb a v obchodním styku, mezinárodní platební karty, elektronické peněženky, čipy, multimediální nebo informační katalogy, audiovizuální programy a díla, exponované filmy, hudební díla na nosičích, CD disky, programové vybavení pro počítače, software, hardware výpočetní, komunikační nebo informační techniky, elektronické databáze a databázové produkty, informace a záznamy na nosiči s výjimkou nosičů papírových ze třídy 16, informace a data na nosičích nebo i v elektronických, datových, informačních, počítačových a komunikačních sítích, související software a hardware, elektronické, datové nebo informační nebo komunikační nebo výpočetní sítě včetně jednotlivých součástí a náhradních dílů obsažených ve třídě 9, multimediální aplikace, počítačové hry, identifikátor typu dat informačních technologií, hlavolamy elektrické nebo elektronické - v rámci této třídy, hasicí přístroje; (10) přístroje a nástroje k léčení, přístroje a nástroje chirurgické, zubní a veterinářské, ortopedické potřeby, speciální nábytek k lékařským účelům, ortopedické bandáže, ortopedické boty, dávkovače pilulek, defibrilátory, dětské dudlíky a lahve, dialyzátory, chirurgické dlahy, elektrody pro lékařské použití, elektrokardiografy, fyzioterapeutická zařízení, hydrostatické postele pro lékařské účely, chirurgické nitě a šicí jehly, chirurgické svorky, chirurgické implantáty, inhalátory, inkubátory pro kojence, kanyly, umělé končetiny, přístroje na měření krevního tlaku, lasery pro lékařské účely, masážní přístroje, ortopedické pásy, naslouchátka, chirurgické nože, obvazy, operační stoly, podušky pro lékařské účely, rentgenové přístroje pro lékařské účely, zařízení pro rozbor krve, rozstříkovače pro lékařské účely, skalpely, stříkačky pro lékařské účely, ultrafialové záření pro lékařské účely, umělé údy, oči a zuby, materiál na sešívání ran; (11) fotonové a LED lampy pro světelnou terapii, zahradní lampy a lampy pro osvětlování rostlin, lampy germicidní - ničící bakterie, krby, kama, pece a sporáky na tuhá, kapalná a plynová paliva a na elektrický proud a jejich součástí a příslušenství, přístroje pro pečení, opékání, grilování a příslušenství, zahradní grily, mikrovlánná zařízení, elektrické topné, chladicí a větrací systémy, klimatizace, osvětlení stavebního lešení a výkopů, přístroje a zařízení pro vaření, chlazení, větrání a ohřívání vzduchu nebo zařízení pro úpravu vzduchu, zařízení pro rozvod vody, topení, výrobu páry, digestoře, přístroje pro topení a větrání sklenic, zařízení na sušení krmiv, solární tepelné akumulátory -kolektory, lampová svítidla a lampióny, kapesní svítílny, přístroje a zařízení pro chlorování bazénů, na úpravu, víření a ohřívání vody, zejména zásobníky a průtokové ohříváče vody, osvětlování a svítidla všeho druhu, vanové a sprchové kabiny, vybavení koupelen, saunová zařízení, solária, sanitární zařízení včetně klimatizačních zařízení, zařízení proti oslnění, lampy, žárovky, reflektory, osvětlovací přístroje a zařízení, ventilační přístroje, zařízení na

odmrazování a rozmrazování oken, tepelné výměníky, kompresory jako nedílné součásti topných a klimatizačních zařízení, lednice, mrazáky, noční lampičky, bezpečnostní zařízení pro plynové nebo vodovodní zařízení a potrubí, grily, hořáky, hydranty, přístroje na výrobu páry.

(730) **Biostar Technology International, LLC**, 19425 Soledad Canyon Road, Suite 492, Santa Clarita CA 91351, CA, US

(740) **DANĚK & PARTNERS** Advokátní a patentová kancelář, Ing. Vilém Daněk Ph.D., LL.M., Vinohradská 403/17, Praha 2, Vinohrady, 12000

(210) **O-547623**

(220) 27.04.2018

(320) 27.04.2018

(511) 35, 41

(540)

(210) **O-547621**

(220) 27.04.2018

(320) 27.04.2018

(511) 35, 41

(540) **TIPSPORT PRÁZDNINY na 3 roky**

(510) (35) inzertní, reklamní, propagační činnost, vydávání reklamních textů, provozování reklamních ploch, reklamních bannerů, reklamních balonů, reklamních klipů, marketing k provozování hazardních her, prodej losů; (41) provozování a organizování hazardních her v souladu s obecně závaznými právními předpisy prostřednictvím poboček sázkové kanceláře a dalších smluvně zavázaných prodejních míst a na internetu, hraní o peníze, informace o možnostech rozptýlení, informace o možnostech zábavy, pořádání hazardních her, zábava, pobavení.

(730) **TIPSPORT a.s.**, Politických vězňů 156/21, Beroun, Beroun-Centrum, 26601, CZ

(210) **O-547622**

(220) 27.04.2018

(320) 27.04.2018

(511) 35, 41

(540)



(510) (35) inzertní, reklamní, propagační činnost, vydávání reklamních textů, provozování reklamních ploch, reklamních bannerů, reklamních balonů, reklamních klipů, marketing k provozování hazardních her, prodej losů; (41) provozování a organizování hazardních her v souladu s obecně závaznými právními předpisy prostřednictvím poboček sázkové kanceláře a dalších smluvně zavázaných prodejních míst a na internetu, hraní o peníze, informace o možnostech rozptýlení, informace o možnostech zábavy, pořádání hazardních her, zábava, pobavení.

(591) Barevná

(730) **TIPSPORT a.s.**, Politických vězňů 156/21, Beroun, Beroun-Centrum, 26601, CZ



(510) (35) inzertní, reklamní, propagační činnost, vydávání reklamních textů, provozování reklamních ploch, reklamních bannerů, reklamních balonů, reklamních klipů, marketing k provozování hazardních her, prodej losů; (41) provozování a organizování hazardních her v souladu s obecně závaznými právními předpisy prostřednictvím poboček sázkové kanceláře a dalších smluvně zavázaných prodejních míst a na internetu, hraní o peníze, informace o možnostech rozptýlení, informace o možnostech zábavy, pořádání hazardních her, zábava, pobavení.

(591) Barevná

(730) **TIPSPORT a.s.**, Politických vězňů 156/21, Beroun, Beroun-Centrum, 26601, CZ

(210) **O-547624**

(220) 27.04.2018

(320) 27.04.2018

(511) 35, 41

(540)



(510) (35) inzertní, reklamní, propagační činnost, vydávání reklamních textů, provozování reklamních ploch, reklamních bannerů, reklamních balonů, reklamních klipů, marketing k provozování hazardních her, prodej losů; (41) provozování a organizování hazardních her v souladu s obecně závaznými právními předpisy prostřednictvím poboček sázkové kanceláře a dalších smluvně zavázaných prodejních míst a na internetu, hraní o peníze, informace o možnostech rozptýlení, informace o možnostech zábavy, pořádání hazardních her, zábava, pobavení.

(591) Barevná

(730) **TIPSPORT a.s.**, Politických vězňů 156/21, Beroun, Beroun-Centrum, 26601, CZ

(210) **O-547625**
(220) 27.04.2018
(320) 27.04.2018
(511) 35, 41
(540)



(510) (35) inzertní, reklamní, propagační činnost, vydávání reklamních textů, provozování reklamních ploch, reklamních bannerů, reklamních balonů, reklamních klipů, marketing k provozování hazardních her, prodej losů; (41) provozování a organizování hazardních her v souladu s obecně závaznými právními předpisy prostřednictvím poboček sázkové kanceláře a dalších smluvně zavázaných prodejních míst a na internetu, hraní o peníze, informace o možnostech rozptýlení, informace o možnostech zábavy, pořádání hazardních her, zábava, pobavení.
(591) Barevná
(730) **TIPSPORT a.s.**, Politických vězňů 156/21, Beroun, Beroun-Centrum, 26601, CZ

(210) **O-547626**
(220) 27.04.2018
(320) 27.04.2018
(511) 35, 41
(540)



(510) (35) inzertní, reklamní, propagační činnost, vydávání reklamních textů, provozování reklamních ploch, reklamních bannerů, reklamních balonů, reklamních klipů, marketing k provozování hazardních her, prodej losů; (41) provozování a organizování hazardních her v souladu s obecně závaznými právními předpisy prostřednictvím poboček sázkové kanceláře a dalších smluvně zavázaných prodejních míst a na internetu, hraní o peníze, informace o možnostech rozptýlení, informace o možnostech zábavy, pořádání hazardních her, zábava, pobavení.
(591) Barevná
(730) **TIPSPORT a.s.**, Politických vězňů 156/21, Beroun, Beroun-Centrum, 26601, CZ

(210) **O-547627**
(220) 27.04.2018
(320) 27.04.2018
(511) 35, 41
(540)



(510) (35) inzertní, reklamní, propagační činnost, vydávání reklamních textů, provozování reklamních ploch, reklamních bannerů, reklamních balonů, reklamních klipů, marketing k provozování hazardních her, prodej losů; (41) provozování a organizování hazardních her v souladu s obecně závaznými právními předpisy prostřednictvím poboček sázkové kanceláře a dalších smluvně zavázaných prodejních míst a na internetu, hraní o peníze, informace o možnostech rozptýlení, informace o možnostech zábavy, pořádání hazardních her, zábava, pobavení.
(591) Barevná
(730) **TIPSPORT a.s.**, Politických vězňů 156/21, Beroun, Beroun-Centrum, 26601, CZ

(210) **O-547711**
(220) 02.05.2018
(320) 02.05.2018
(511) 5, 16, 18, 20, 21, 24, 25, 28, 31, 35, 44
(540)



(510) (5) výrobky veterinární a desinfekční, hygienické výrobky určené pro zvířata, výrobky pro hubení parazitů, antiparazitní obojky, vitamínové preparáty pro zvířata; (16) periodické a neperiodické publikace, tiskoviny, brožury, fotografie, knihy, letáky, plakáty, pozvánky, vizitky, časopisy, tištěné informační materiály, tašky a sáčky z papíru nebo umělých hmot, samolepky, akvária, kalendáře, papírové krabičky, pytlíky, obaly na výrobky; (18) obojky, vodítka, náhubky, postrojky a jiný artikl z kůže pro zvířata, postroje pro zvířata, příkrývky pro zvířata, vaky na krmivo, oblečky pro zvířata, oděvní doplňky pro zvířata, klíčenky, tašky, pouzdra na pytlíky; (20) pelechy pro domácí mazlíčky, podušky pro domácí zvířata, matrace, nábytek, pohovky, polštáře; (21) misky, klece a přepravky pro zvířata, hřebeny, kartáče, kartáčky, čistící potřeby, nádoby, žlaby, koryta, vany, napáječky, nádržky a krmítka pro zvířata; (24) ložní přehozy, příkrývky, ložní prádlo, povlaky na polštáře, potahy na matrace, prostěradla; (25) oděvy, obuv, opasky, pokrývky hlavy, šátky, šály; (28) hračky pro zvířata, atrapy kostí pro psy, hračky, hry, příruční počítačové hry, modely zmenšených automobilů, sportovní potřeby, nářadí a náčiní; (31) výrobky z masa, konzervy a sušené potraviny vše pro zvířata, živá zvířata, rostliny včetně rostlinek do akvária, krmiva a pochoutky pro zvířata, zrní, semena, slad na výrobu piva a lihovin, prostředky pro chov zvířat včetně steliva, krmivo živočišného a rostlinného původu pro zvířata; (35) propagace, předvádění zboží, reklama, šíření reklamních materiálů, organizace a pořádání veletrhů pro komerční nebo reklamní účely, maloobchodní nebo

velkoobchodní služby, elektronické obchodní služby, služby on-line maloobchodních a velkoobchodních prodejen, komerční e-shopy, služby zásilkového prodeje, vše s výrobky výše uvedenými ve třídách 5, 16, 18, 20, 21, 24, 25, 28 a 31, zprostředkování nákupu výrobků pro třetí strany; (44) veterinární služby, chov zvířat, péče o vzhled zvířat, péče o čistotu a hygienu zvířat, služby vizážistů, venčení a hlídání domácích zvířat, plemenářské služby ve vztahu ke zvířatům, poradenství vztahující se k chovu a výživě zvířat, informační služby v oblasti veterinárního a farmaceutického průmyslu, služby salonů krásy pro domácí zvířata.

- (730) **KIWI WALKER, s.r.o.**, Kamýčká 40/7, Praha 6, Sedlec, 16000, CZ
(740) PROPATENT, JUDr. Matěj Sedláček, Pod Pekařkou 107/1, Praha 4, Podolí, 14700

- (210) **O-547719**
(220) 03.05.2018
(320) 03.05.2018
(511) 32, 33, 43
(540)

PUPPUNK

- (510) (32) piva; (33) alkoholické nápoje (s výjimkou pív); (43) služby zajišťující stravování a nápoje.
(591) Barevná
(730) **Bartoš Milan**, V Dolích 490, Vrané nad Vltavou, 25246, CZ
(740) NSG Morison advokátní kancelář s.r.o., Mgr. Martin Novotný, Jakubská 647/2, Praha 1, Staré Město, 11000

- (210) **O-547722**
(220) 03.05.2018
(320) 03.05.2018
(511) 35, 36, 41
(540)

SEBBENE

- (510) (35) obchodní analýzy, průzkum a informační služby, obchodní služby a informace pro spotřebitele, pomoc v obchodní a podnikatelské činnosti, management a administrativní služby, reklama, marketing a propagační služby, reklamní, marketingové a propagační služby; (36) služby nemovitostní (realitní služby), finanční a peněžní služby a bankovní služby, finanční odhady, pojištění, pojistky (uzavírání -), pojišťovací služby, poskytování bezpečnostních schránek, poskytování předplacených karet a kuponů, služby úschovy, služby zajišťující úschovu v bezpečnostních schránkách, služby zajišťující úschovu cenností v bezpečnostních schránkách, uzavírání pojistek, získávání finančních prostředků a sponzorování, získávání finančních prostředků a finanční sponzorování; (41) překladatelské a tlumočnické služby, překladatelské služby, služby v oblasti vzdělávání, zábavy a sportu, výchova, vzdělávání, zábava a sportovní činnost, vydavatelská činnost a zpravodajství.
(730) **Hřebíček Marek**, Pod Císařkou 3261/23, Praha 5, Smíchov, 15000, CZ
(740) Petr Kincl, advokát, Petr Kincl, Milevská 834/6, Praha 4, Podolí, 14000

- (210) **O-547723**
(220) 03.05.2018
(320) 03.05.2018
(511) 34, 35, 41, 43
(540)

TANTUM

- (510) (34) tabák, potřeby pro kuřáky, zápalky, zejména vodní dýmky a jejich příslušenství; (35) maloobchod, velkoobchod, internetový obchod (e-shop) s výrobky a službami náležícími do tříd 34, 41 a 43, vztahujícími se k vodním dýmčím, zprostředkování obchodu s výrobky a službami náležícími do tříd 34, 41 a 43, vztahujícími se k vodním dýmčím; (41) výchova, vzdělávání, zábava, sportovní a kulturní aktivity; (43) služby zajišťující stravování a nápoje, dočasné ubytování.
(730) **Konrád Patrik**, Jednořadá 35, Praha, 11000, CZ

- (210) **O-547738**
(220) 04.05.2018
(320) 04.05.2018
(511) 16, 35, 36, 41
(540)



- (510) (16) papír, lepenka, papírnické zboží a učební pomůcky, papírenské výrobky, reklamní, propagační a užitkové výrobky z papíru určené pro propagaci vlastní společnosti, periodické i neperiodické publikace, informační, reklamní a propagační materiály určené pro propagaci vlastní společnosti, tiskárenské výrobky, data a databáze na papírových nosičích, psací potřeby, kalendáře, diáře, školní potřeby, losy, sázenky, sázkové tikety, vstupenky; (35) propagační činnost, reklama, pomoc při řízení obchodní činnosti, obchodní administrativa, kancelářské práce, automatizované zpracování dat, obchodní činnost v oblasti sázkových her, kurzových a jiných sázek a loterií; (36) finanční a peněžní služby; (41) hazardní hry, organizování sportovních sázek a číselných loterií, provozování loterií a jiných podobných her v souladu s obecně závaznými právními předpisy, prodej losů a příjem sázek ve smluvně závazných sběrnách právnických a fyzických osob a ve sběrnách zřízených společností, vydavatelská činnost, nakladatelská činnost, zábava a sportovní činnost, sportovní a kulturní aktivity.
(591) Barevná
(730) **Play games a.s.**, V Holešovičkách 1443/4, Praha 8 - Libeň, 18000, CZ
(740) Advokátní kancelář Jansta, Kostka spol. s r.o., JUDr. Jan Nemanský, Nad Šutkou 984/20, Praha 8, Kobylisy, 18200

- (210) **O-547739**
(220) 04.05.2018
(320) 04.05.2018
(511) 16, 35, 36, 41
(540)



- (510) (16) papír, lepenka, papírnické zboží a učební pomůcky, papírenské výrobky, reklamní, propagační a užitkové výrobky z papíru určené pro propagaci vlastní společnosti, periodické i neperiodické publikace,

informační, reklamní a propagační materiály určené pro propagaci vlastní společnosti, tiskárenské výrobky, data a databáze na papírových nosičích, psací potřeby, kalendáře, diáře, školní potřeby, losy, sázenky, sázkové tikety, vstupenky; (35) propagační činnost, reklama, pomoc při řízení obchodní činnosti, obchodní administrativa, kancelářské práce, automatizované zpracování dat, obchodní činnost v oblasti sázkových her, kurzových a jiných sázek a loterií; (36) finanční a peněžní služby; (41) hazardní hry, organizování sportovních sázek a číselných loterií, provozování loterií a jiných podobných her v souladu s obecně závaznými právními předpisy, prodej losů a příjem sázek ve smluvně závazných sběrnách právnických a fyzických osob a ve sběrnách zřízených společností, vydavatelská činnost, nakladatelská činnost, zábava a sportovní činnost, sportovní a kulturní aktivity.

(591) Barevná

(730) **Play games a.s.**, V Holešovičkách 1443/4, Praha 8 - Libeň, 18000, CZ

(740) Advokátní kancelář Jansta, Kostka spol. s r.o., JUDr. Jan Nemanský, Nad Šutkou 984/20, Praha 8, Kobylisy, 18200

(210) **O-547763**

(220) 07.05.2018

(320) 07.05.2018

(511) 9, 25, 41

(540)

INSANIA

(510) (9) magnetické nosiče zvukových záznamů, gramofonové desky; (25) trička; (41) hudební koncerty, pořizování zvukových záznamů (CD, audiokazety, VHS kazety, gramofonové desky).

(730) **Pálenský Petr Mgr.**, Šimáčkova 302/126, Brno, Lišeň, 62800, CZ

(210) **O-547807**

(220) 09.05.2018

(320) 09.05.2018

(511) 35, 41, 42

(540)

BridgeWaterBlu

(510) (35) personální poradenství, poradenství v oblasti lidských zdrojů, nábor zaměstnanců, poradenství v oblasti systému výběru, motivace a hodnocení zaměstnanců, psychologické testování pro výběr zaměstnanců, poradenství v oblasti poskytování zaměstnaneckých výhod, průzkumy motivace zaměstnanců, poradenství v oblasti personálního auditu a tvorby příznivého sociálního klimatu na pracovišti, podnikové poradenství a obchodní management, vyhledávání, výběr a odborné posouzení nově přijímaných pracovníků, služby v oblasti odborného posouzení potenciálu osobnosti, poradenská činnost v oblasti rozvoje osobnosti, personální agentury, poradenství při výběru managerů, recruitment, zprostředkování zaměstnání, pracovní agentura, činnost podnikatelských, ekonomických a organizačních poradců, činnost účetních poradců, vedení účetnictví a daňové evidence, vedení knih (účetních), služby v oblasti mezd a platů, příprava mezd a výplatních listin, dodavatelské služby pro třetí osoby, zprostředkovatelské práce, přepisování, dražby, administrativní služby, sekretářské práce (služby), reklamní, propagační a inzertní činnost, vydávání reklamních nebo náborových, propagačních a inzertních textů, pomoc při řízení obchodní činnosti, automatizované zpracování obchodních a technických dat, činnost ekonomických a organizačních poradců, správa a prodej obchodních dat, průzkumy trhu; (41) informace o vzdělávání, pomoc při výběru povolání, poradenství pro volbu povolání, kurzy, workshopy, lektorská činnost, výchova a vzdělávání, poradenství v oblasti vzdělávání zaměstnanců, veškerá agenturní a produkční činnost, elektronické publikování, informace o výchově a vzdělávání, pořádání, řízení, organizování a vedení pracovních setkání (školení, seminářů, besed, přednášek), vyučování, vydávání elektronických knih a časopisů on-line, školení (pořádání a řízení), vzdělávací informace, organizování kulturních nebo vzdělávacích výstav, služby v oblasti grafické úpravy, jiné než pro reklamní účely, školství, redakční činnost, poradenská činnost v oboru vydavatelství a nakladatelství, nakladatelství a vydavatelství periodických a neperiodických publikací v tištěné i elektronické podobě, ediční činnost, výchovné, vzdělávací, soutěžní, zábavní, sportovní a kulturní aktivity, pořádání a zajišťování audiovizuálních akcí, nahrávání nosičů zvukových nebo obrazově zvukových, půjčování nahraných zvukových a zvukově obrazových záznamů, tvorba, výroba audiovizuálních děl, tvorba programů; (42) tvorba software, zpracování počítačových programů, příprava, aktualizace, strukturování a programování či jiné vytváření počítačových programů, internetových či intranetových aplikací, zpracování technické dokumentace k software, IT podpora, poradenství a konzultace v oblasti počítačové techniky vědecký výzkum a činnost v rámci oblasti informatiky, konzultační činnost v oblasti informatiky, programování a poradenství v oblasti výpočetní techniky, instalace a provozování počítačových sítí, tvorba a správa webových stránek, hosting webových stránek, grafický design webových stránek na internetu, tvorba počítačové grafiky, grafický a průmyslový design, zprostředkování prací a služeb v oblasti výpočetní techniky.

počítačové techniky vědecký výzkum a činnost v rámci oblasti informatiky, konzultační činnost v oblasti informatiky, programování a poradenství v oblasti výpočetní techniky, instalace a provozování počítačových sítí, tvorba a správa webových stránek, hosting webových stránek, grafický design webových stránek na internetu, tvorba počítačové grafiky, grafický a průmyslový design, zprostředkování prací a služeb v oblasti výpočetní techniky.

(730) **BridgeWaterBlu s.r.o.**, Křížkova 237/36a, Praha 8, Karlín, 18600, CZ

(740) JUDr. Tereza Novobilská, Haštalská 760/27, Praha 1, Staré Město, 11000

(210) **O-547808**

(220) 09.05.2018

(320) 09.05.2018

(511) 35, 41, 42

(540)



(510) (35) personální poradenství, poradenství v oblasti lidských zdrojů, nábor zaměstnanců, poradenství v oblasti systému výběru, motivace a hodnocení zaměstnanců, psychologické testování pro výběr zaměstnanců, poradenství v oblasti poskytování zaměstnaneckých výhod, průzkumy motivace zaměstnanců, poradenství v oblasti personálního auditu a tvorby příznivého sociálního klimatu na pracovišti, podnikové poradenství a obchodní management, vyhledávání, výběr a odborné posouzení nově přijímaných pracovníků, služby v oblasti odborného posouzení potenciálu osobnosti, poradenská činnost v oblasti rozvoje osobnosti, personální agentury, poradenství při výběru managerů, recruitment, zprostředkování zaměstnání, pracovní agentura, činnost podnikatelských, ekonomických a organizačních poradců, činnost účetních poradců, vedení účetnictví a daňové evidence, vedení knih (účetních), služby v oblasti mezd a platů, příprava mezd a výplatních listin, dodavatelské služby pro třetí osoby, zprostředkovatelské práce, přepisování, dražby, administrativní služby, sekretářské práce (služby), reklamní, propagační a inzertní činnost, vydávání reklamních nebo náborových, propagačních a inzertních textů, pomoc při řízení obchodní činnosti, automatizované zpracování obchodních a technických dat, činnost ekonomických a organizačních poradců, správa a prodej obchodních dat, průzkumy trhu; (41) informace o vzdělávání, pomoc při výběru povolání, poradenství pro volbu povolání, kurzy, workshopy, lektorská činnost, výchova a vzdělávání, poradenství v oblasti vzdělávání zaměstnanců, veškerá agenturní a produkční činnost, elektronické publikování, informace o výchově a vzdělávání, pořádání, řízení, organizování a vedení pracovních setkání (školení, seminářů, besed, přednášek), vyučování, vydávání elektronických knih a časopisů on-line, školení (pořádání a řízení), vzdělávací informace, organizování kulturních nebo vzdělávacích výstav, služby v oblasti grafické úpravy, jiné než pro reklamní účely, školství, redakční činnost, poradenská činnost v oboru vydavatelství a nakladatelství, nakladatelství a vydavatelství periodických a neperiodických publikací v tištěné i elektronické podobě, ediční činnost, výchovné, vzdělávací, soutěžní, zábavní, sportovní a kulturní aktivity, pořádání a zajišťování audiovizuálních akcí, nahrávání nosičů zvukových nebo obrazově zvukových, půjčování nahraných zvukových a zvukově obrazových záznamů, tvorba, výroba audiovizuálních děl, tvorba programů; (42) tvorba software, zpracování počítačových programů, příprava, aktualizace, strukturování a programování či jiné vytváření počítačových programů, internetových či intranetových aplikací, zpracování technické dokumentace k software, IT podpora, poradenství a konzultace v oblasti počítačové techniky vědecký výzkum a činnost v rámci oblasti informatiky, konzultační činnost v oblasti informatiky, programování a poradenství v oblasti výpočetní techniky, instalace a provozování počítačových sítí, tvorba a správa webových stránek, hosting webových stránek, grafický design webových stránek na internetu, tvorba počítačové grafiky, grafický a průmyslový design, zprostředkování prací a služeb v oblasti výpočetní techniky.

(730) **BridgeWaterBlu s.r.o.**, Křížkova 237/36a, Praha 8, Karlín, 18600, CZ

(740) JUDr. Tereza Novobilská, Haštalská 760/27, Praha 1, Staré Město, 11000

(210) **O-547810**
(220) 09.05.2018
(320) 09.05.2018
(511) 1, 3, 5
(540)



(510) (1) chemické výrobky určené pro průmysl, vědy a fotografii, jakož i pro zemědělství, zahradnictví a lesnictví, umělé pryskyřice v surovém stavu, plastické hmoty v surovém stavu, hnojiva pro půdu, chemické výrobky určené ke konzervování potravin; (3) kosmetika, parfumerie, drogerie, vlasová a tělová kosmetika, přípravky pro bělení, přípravky k praní a namáčení, přípravky pro čištění, leštění a odmašťování, avivážní prostředky, mýdla, tekutá mýdla, šampóny, pěny a soli do koupelí, prostředky na odstraňování skvrn, deodoranty pro osobní potřebu, kosmetické přípravky s obsahem výtažků z Mrtvého moře; (5) dezinfekční prostředky pro zemědělství, průmysl, zdravotnictví, potravinářství a domácnost, prostředky k ničení plevele a škůdců, repelentní přípravky, deodoranty jiné než pro osobní potřebu, WC deodoranty.

(591) Barevná
(730) **Důbrava chemické výrobní družstvo**, Hřbitovní 97, Valašské Klobouky, 76601, CZ
(740) Ing. Zdeněk Kučera, Dlouhá 207 (P.O.Box 92), Slušovice, 76315

(210) **O-547811**
(220) 09.05.2018
(320) 09.05.2018
(511) 25, 28, 40
(540)

B E R T O O

(510) (25) pánské, dámské a dětské oděvy jako kalhoty, košile, svetry, pulovry, kabáty, prádlo, spodní prádlo, veškeré sportovní oblečení včetně oblečení pro camping, turistiku a horolezectví, sportovní oblečení a dresy, dětské a kojenecké zboží, pláště, kostýmy, zakázkové oděvy, obuv, sportovní obuv, pracovní obuv, opasky; (28) hry, hračky, sportovní nářadí, sportovní potřeby včetně potřeb pro camping, turistiku a horolezectví, vše v rámci této třídy; (40) zakázkové krejčovství, šití konfekčních oděvů, šití sportovního oblečení a vybavení.

(730) **Plaštiak Martin**, Kotkova 219/13, Přerov, Přerov II-Předmostí, 75124, CZ

(740) Ing. Zdeněk Kučera, Dlouhá 207 (P.O.Box 92), Slušovice, 76315

(210) **O-547853**
(220) 11.05.2018
(320) 11.05.2018
(511) 29, 30
(540)



(510) (29) zpracované ovoce, houby a zelenina (včetně ořechů a luštěnin), upravený hmyz a larvy, chipsy (bramborové), sójové chipsy, zeleninové chipsy, jablčné chipsy, banánové lupínky, bramborové lupínky, bramborové lupínky jako pochutina, ovocné lupínky, smažené bramborové lupínky, bramborové tyčinky, ořechové tyčinky, organické tyčinky z ořechů nebo semínek, potravinové tyčinky na bázi sóji, snack tyčinky na bázi ovoce a ořechů, sýrové tyčinky, tofu tyčinky, sýrové výrobky, solené kešu ořechy, upravené kešu ořechy, mandle, zpracované, olivy plněné mandlemi, arašidy, zpracované, zpracované pistácie, chuťovky na bázi brambor, chuťovky na bázi zeleniny, cibulové kroužky, hotová zeleninová jídla, jedlé ořechy, jedlá semena, jádra vlašských ořechů, ochucené ořechy, olivy konzervované, ořechové chuťovky, oříšky zpracované, pražené ořechy, semena, zpracovaná, sójové boby, zpracované, sušená zelenina, želé, džemy, kompoty, ovocné a zeleninové pomazánky, zpracovaná zelenina, zpracované ořechy; (30) zpracované obilí, škrob a produkty z nich vyrobené, pečící přípravky a droždí, soli, chuťové přísady, ochucovaadla a koření, cukr, přírodní sladidla, sladké polevy a náplně, výrobky z včelích produktů, led, zmrzlina, mražené jogurty a sorbety, cereální tyčinky a energetické tyčinky, chléb, moučníky, zákusky, dorty a sušenky, sladkosti (bonbóny), sladké tyčinky a žvýkačky, chipsy taco, tortillové chipsy, chipsy vyrobené z obilnin, celozrnné lupínky, cereální lupínky, kukuřičné lupínky, lupínky, vločky [obilné], nachos (kukuřičné lupínky), rýžové lupínky, kukuřičné křupky (pochutiny), sýrové křupky, cereální tyčinky, chlebové tyčinky (grissini), churros [španělské smažené tyčinky], granola tyčinky, müsli tyčinky, ovesné tyčinky, slané pečivo, toasty [pečivo], křehké pečivo, trvanlivé pečivo, chléb a pečivo, sladké pečivo (obvykle kulaté), sladké italské pečivo biscotti, pečivo obsahující zeleninu a maso, sladké pečivo a cukrářské výrobky, slané krekry, slané sušenky, slané oplatkové sušenky, sýrové krekry, sýrové křupky [jednohubky], cibulové nebo sýrové sušenky, extrudované sýrové kuličky [kukuřičné chuťovky], pražená kukuřice se sýrovou příchutí, zpracovaná kukuřice, kukuřičné křupky, pražená kukuřice (popcorn), chuťovky na bázi cereálií, chuťovky na bázi rýže, chuťovky z pražené kukuřice, jednohubky, krekry ochucené kořením, krekry ochucené sýrem, preclíky, quiche (slaný koláč), slané koláče, sýrové kuličky [jednohubky], zeleninové koláče, čajové pečivo (sušenky), oplatky, plněné pečivo, suchary, sušenky.

(591) Barevná
(730) **COOP Centrum družstvo**, U Rajske zahrady 1912/3, Praha 3, Žižkov, 13000, CZ

COOP MORAVA, s.r.o., Sukova 553/2, Brno, Brno-město, 60200, CZ

(740) Dana Lukajová, patentový zástupce, Dana Lukajová, Voršilská 130/10, Praha 1, Nové Město, 11000

(210) **O-547868**
(220) 11.05.2018
(320) 11.05.2018
(511) 16, 28
(540)



(510) (16) instruktážní a výukové materiály; (28) hry, hračky a výrobky určené ke hraní.
(591) Barevná
(730) **OSVĚTA z.s.**, Bronzová 2012/5, Praha 5, Stodůlky, 15500, CZ
(740) Mgr. Irena Mužiková, Ukrajinská 874/3, Praha 10, Vršovice, 10100

(210) **O-547904**
(220) 14.05.2018
(320) 14.05.2018
(511) 35, 36, 42
(540)



(510) (35) správa obchodních věcí, správa domů s byty v osobním vlastnictví (management), obchodní poradenství, marketingové poradenství, konzultace v oboru obchodních akvizic, konzultace v oblasti obchodní strategie, konzultace v oboru obchodních strategií, odborné konzultace týkající se marketingu, konzultace v oblasti reklamy v tisku, konzultace v oblasti obchodního managementu a poradenské služby, zprostředkování obchodních informací, zprostředkování dovozu a vývozu; (36) správa (správa pozemků, správa nemovitostí), správa pozemků, správa investic, správa nemovitostí, správa budov, správa majetku, správa bytového domu, správa portfolií nemovitostí, správa majetkového portfolia, správa nájemních, činžovních domů, správa pronájmu činžovních domů, správa investic do nemovitostí, správa nemovitostí v zahradnictví, oceňování a správa nemovitostí, finanční správa stavebních projektů, správa nemovitostí spojená s transakcemi nemovitostí, pronájem nemovitostí, investiční poradenství, finanční poradenství, konzultace o nemovitostech, konzultace při koupi nemovitostí, pronájem kanceláří, pronájem budov, pronájem domů, pronájem bytů, pronájem maloobchodních prostor, pronájem soukromého pozemku, pronájem nemovitého majetku, pronájem výstavních prostor, pronájem nájemních domů, pronájem nemovitostí všeho druhu, pronájem a nájem trvalého ubytování, služby realitní kanceláře pro prodej a pronájem budov, agentury nebo zprostředkovatelské firmy pro pronájem budov; ; (42) technologické konzultace, vědecké konzultace, konzultace v oblasti úspor energie, technické konzultace v oblasti designu, technické konzultace v oblasti testování, technické konzultace v oblasti výroby, konzultace v oblasti vývoje výrobků, konzultace v oblasti počítačového softwaru.

(591) Barevná
(730) **S. A. B. Impex, s.r.o.**, Hlavní 56/48, Šlapanice, Bedřichovice, 66451, CZ
(740) Doc. Ing. Jindřich Špaček CSc., patentový zástupce, Svatopluka Čecha 1939/106a, Brno, Královo Pole, 61200

(210) **O-547926**
(220) 15.05.2018
(320) 15.05.2018
(511) 29, 30, 43
(540)



(510) (29) maso, ryby, drůbež, zvěřina, mořští živočichové a výrobky z nich, konzervované, sušené a vařené ovoce a zelenina, želé, džemy, ovocné omáčky, saláty, vejce, mléčné výrobky, oleje na vaření, nakládaná zelenina, masové výrobky, drůbeží výrobky, vařená kuřata, mražená kuřata, snacky vyráběné z brambor; (30) pečivo plněné masem, kuřecí sendviče, rychlé občerstvení, zejména ve formě corn chipsů, rýžových chipsů, tortilla chipsů, crackerů, preclíků a popcornu, ochucovadla, omáčky, koření a přísady, pečivo, sušenky, chléb a koláče, cukrovinky, med, droždí, prášky do pečiva, salátové dresinky; (43) restaurace, snack - bary, kavárny, jídelny a zařízení rychlého občerstvení, cateringové služby, kempy (provozování), prázdninové tábory (ubytovací služby), samoobslužné restaurace, turistické noclehárny, ubytovací služby, motely.

(591) Barevná
(730) **Tanetgastro s.r.o.**, Trnava 324, Trnava, 76318, CZ
(740) Advokátní kancelář Petráš, Mgr. Filip Petráš, advokát, 2. května 7134, Zlín, 76001

(210) **O-547928**
(220) 15.05.2018
(320) 15.05.2018
(511) 9, 28, 41
(540)



(510) (9) zařízení pro záznam, přenos, reprodukci zvuku nebo obrazu, magnetické datové nosiče, záznamové disky, kompaktní disky, DVD a jiná digitální záznamová média, počítačové programy (software); (28) hry, hračky a výrobky určené ke hraní, cvičební a sportovní potřeby; (41) vzdělávání, školení, kurzy, on-line kurzy, webináře, zábava, sportovní a kulturní činnosti.

(591) Barevná
(730) **Doubková Martina**, J.Zeyera 1475/30, Čelákovice, 25088, CZ

(210) **O-547960**

(220) 15.05.2018

(320) 15.05.2018

(511) 32

(540)

ZLATÁ STUDŇA Letná Láska

(510) (32) minerální vody (nápoje), sycené vody, stolní vody, limonády, nealkoholické nápoje, nealkoholické ovocné nápoje, ovocné džusy, ovocné nektary, sirupy na výrobu nápojů, přípravky na výrobu nápojů.

(730) **Slovenské pramene a žriedla, a.s.**, Budiš, 038 23 Dubové, SK

(740) JUDr. Jindřiška Šulcová, U Statku 77, Mnichovo Hradiště, Hněvousice, 29501

(210) **O-547969**

(220) 16.05.2018

(320) 16.05.2018

(511) 32

(540)

PROVOD

(510) (32) pivo a pivovarnické výrobky, nealkoholické nápoje, ochucené sycené nápoje.

(730) **Albion plus s.r.o.**, Mezilesí 2068/40, Praha 9, Horní Počernice, 19300, CZ

(740) advokátní kancelář Mgr. Miroslav Schüller, Mgr. Miroslav Schüller, R. Těsnohlídka 420/5, Čáslav, Čáslav-Nové Město, 28601

(210) **O-547965**

(220) 16.05.2018

(320) 16.05.2018

(511) 32

(540)

BALCAR

(510) (32) pivo a pivovarnické výrobky, nealkoholické nápoje, ochucené sycené nápoje.

(730) **Albion plus s.r.o.**, Mezilesí 2068/40, Praha 9, Horní Počernice, 19300, CZ

(740) advokátní kancelář Mgr. Miroslav Schüller, Mgr. Miroslav Schüller, R. Těsnohlídka 420/5, Čáslav, Čáslav-Nové Město, 28601

(210) **O-547970**

(220) 16.05.2018

(320) 16.05.2018

(511) 32

(540)

KLEMENT

(510) (32) pivo a pivovarnické výrobky, nealkoholické nápoje, ochucené sycené nápoje.

(730) **Albion plus s.r.o.**, Mezilesí 2068/40, Praha 9, Horní Počernice, 19300, CZ

(740) advokátní kancelář Mgr. Miroslav Schüller, Mgr. Miroslav Schüller, R. Těsnohlídka 420/5, Čáslav, Čáslav-Nové Město, 28601

(210) **O-547966**

(220) 16.05.2018

(320) 16.05.2018

(511) 32

(540)

PRAGUS

(510) (32) pivo a pivovarnické výrobky, nealkoholické nápoje, ochucené sycené nápoje.

(730) **Albion plus s.r.o.**, Mezilesí 2068/40, Praha 9, Horní Počernice, 19300, CZ

(740) advokátní kancelář Mgr. Miroslav Schüller, Mgr. Miroslav Schüller, R. Těsnohlídka 420/5, Čáslav, Čáslav-Nové Město, 28601

(210) **O-547999**

(220) 16.05.2018

(320) 16.05.2018

(511) 35

(540)

4CHILD

(510) (35) maloobchodní a velkoobchodní nákup a prodej, zásilkové obchodní služby, zprostředkovatelská činnost v oblasti obchodu, elektronický obchod (e-shop) prostřednictvím Internetu nebo jiné počítačové sítě, vše ve vztahu k následujícím výrobkům: plenky pro kojence a děti, plenky pro jedno použití, vložky pro jednorázové plenky, jednorázové podložky pro přebalování, látkové podložky na přebalování, látkové vložky, papírové bryndáčky, dětské plenky a kalhotky z papíru nebo buničiny, hygienické potřeby pro maminky, prsní vložky, potraviny a nápoje pro kojence a děti, dietetické potraviny a nápoje pro kojence a děti, potravinové doplňky, kosmetika, dětská kosmetika, dětské oleje, krémy proti opruzením, vlhčené ubrousky, kojenecké lahve, dětské dudlíky (šidítka), dětské lahve, dudlíky na dětské lahve, dětské vaničky, dětské nočníky, dětské nádoby, talíře a misky pro děti, dětské deky, dětské přikrývky, dětské ložní prádlo, bezpečnostní sedačky pro děti, dětské kočárky, kryty na dětské kočárky, vaky na děti, popruhy pro nošení kojenců, dětské tašky, aktovky, školní pouzdra, dětské postroje, dětský nábytek, dětské postýlky, cestovní postýlky, dětské ohrádky, dětské jídelní židle, dětská chodítka, dětská stupátka, dětská lehátka, dětské vaničky, oděvy, obuv, pokrývky hlavy, bryndáčky a slintáčky, hračky, hry, sportovní potřeby pro děti, vánoční ozdoby.

(730) **Glasmont Systems s.r.o.**, Lukavice 81, Zábřeh, 78901, CZ

(740) PatOZ - patentová kancelář, Mgr. Pavel Panák, patentový zástupce, Ječná 243/39a, Praha 2, 12000

(210) **O-547968**

(220) 16.05.2018

(320) 16.05.2018

(511) 32

(540)

REKTOR

(510) (32) pivo a pivovarnické výrobky, nealkoholické nápoje, ochucené sycené nápoje.

(730) **Albion plus s.r.o.**, Mezilesí 2068/40, Praha 9, Horní Počernice, 19300, CZ

(740) advokátní kancelář Mgr. Miroslav Schüller, Mgr. Miroslav Schüller, R. Těsnohlídka 420/5, Čáslav, Čáslav-Nové Město, 28601

(210) **O-548015**
(220) 17.05.2018
(320) 17.05.2018
(511) 25, 35, 39
(540)



(510) (25) obuv, oděvy, pokrývky hlavy; (35) reklama, obchodní služby a informace pro spotřebitele, reklamní, marketingové a propagační služby; (39) balení a skladování zboží, doprava a přeprava.
(730) **Poselová Nikola**, Kaprova 42/14, Praha 1, Staré Město, 11000, CZ
(740) A3K spol. s r.o., Mgr. Katarína Koziaková Oboňová, Plaská 614/10, Praha 5, Malá Strana, 15000

(210) **O-548066**
(220) 21.05.2018
(320) 21.05.2018
(511) 35, 36, 37
(540)

VÝHLEDY ROKYTKA

(510) (35) reklama, propagace, řízení obchodní činnosti, obchodní administrativa, kancelářské práce; (36) pojištění, finančníctví, peněžnictví, služby v oblasti nemovitostí; (37) stavebnictví, opravy a úpravy nemovitostí navazující na investiční činnost ve stavebnictví, instalační služby v rámci stavebnictví.
(730) **CODECO, a.s.**, Kolbenova 609/38, Praha 9, Vysočany, 19000, CZ
(740) JUDr. Tomáš Holub, Štefánikova 203/23, Praha 5, Smíchov, 15000

(210) **O-548067**
(220) 21.05.2018
(320) 21.05.2018
(511) 43
(540)



(510) (43) služby zajišťující stravování a nápoje, příprava jídel a nápojů k přímé konzumaci, zajištění cateringových služeb.
(730) **Unique Prague s.r.o.**, Vyskočilova 1561/4a, Praha 4, 14000, CZ

(210) **O-548123**
(220) 22.05.2018
(320) 22.05.2018
(511) 3, 5, 10, 25, 28
(540)

SPOPHY

(510) (3) neléčivé kosmetické a toaletní přípravky, masážní gely k jiným než léčebným účelům, masážní oleje a mléka, neléčivé masážní krémy, dermatologické krémy (jiné než léčivé); (5) doplňky stravy pro neléčebné účely, dietetické potraviny upravené k léčebným účelům, dietetické přípravky upravené k lékařskému použití, dietetické potravinové přípravky upravené k léčebným účelům, potravní doplňky a dietetické přípravky, léčivé tělové krémy, léčivé terapeutické krémy, léčivé ochranné krémy, léčivé tělové gely, léčivé krémy na nohy, léčivé balzámy na nohy, léčivé balzámy na rty, víceúčelové léčivé analgetické balzámy, terapeutické léčivé

přípravky do koupele, kinesiologické tejpovací pásky, samolepící pásky pro terapeutické a lékařské potřeby, tejp; (10) ortopedické a pohybové pomůcky, ortopedické pásy, posilovací přístroje upravené pro lékařské použití, cvičební stroje pro terapeutické účely; (25) cvičební oděvy, oděvy, trika bez rukávů, běžecká trika a bundy, trička, trička (s krátkým rukávem), trička s dlouhým rukávem, sportovní trička odvádějící vlhkost, mikiny, sportovní mikiny s kapucí, bundy s dlouhým rukávem (mikiny), sportovní tílka, čepice, sportovní čepice, koupací čepice, multifunkční šátky (šály), pokrývky hlavy, čepice s kšiletem, sportovní trička s krátkým rukávem, spodní prádlo, funkční spodní prádlo, rukavice, plavky, sportovní oděvy; (28) posilovací stroje, posilovací závaží na zápěstí, posilovací přístroje pro formování postavy (cvičební), sportovní potřeby a vybavení, činky, činky kettlebell, vzpěračské činky, tyče na činky (na vzpírání), švédské bedny, fitness cvičební stroje, plyometrické bedny, samonosné cvičební konstrukce.

(730) **REHASPORT TRADE s.r.o.**, Michelská 3/9, Praha 4, Michle, 14000, CZ

(740) Mgr. Ing. Martin Kopecký, advokátní kancelář, Mgr. Ing. Martin Kopecký, U Křižovatky 608, Kolín, Kolín IV, 28002

(210) **O-548124**
(220) 22.05.2018
(320) 22.05.2018
(511) 3, 5, 10, 25, 28
(540)



(510) (3) neléčivé kosmetické a toaletní přípravky, masážní gely k jiným než léčebným účelům, masážní oleje a mléka, neléčivé masážní krémy, dermatologické krémy (jiné než léčivé); (5) doplňky stravy pro neléčebné účely, dietetické potraviny upravené k léčebným účelům, dietetické přípravky upravené k lékařskému použití, dietetické potravinové přípravky upravené k léčebným účelům, potravní doplňky a dietetické přípravky, léčivé tělové krémy, léčivé terapeutické krémy, léčivé ochranné krémy, léčivé tělové gely, léčivé krémy na nohy, léčivé balzámy na nohy, léčivé balzámy na rty, víceúčelové léčivé analgetické balzámy, terapeutické léčivé přípravky do koupele, kinesiologické tejpovací pásky, samolepící pásky pro terapeutické a lékařské potřeby, tejp; (10) ortopedické a pohybové pomůcky, ortopedické pásy, posilovací přístroje upravené pro lékařské použití, cvičební stroje pro terapeutické účely; (25) cvičební oděvy, oděvy, trika bez rukávů, běžecká trika a bundy, trička, trička s krátkým rukávem, trička s dlouhým rukávem, sportovní trička odvádějící vlhkost, mikiny, sportovní mikiny s kapucí, bundy s dlouhým rukávem (mikiny), sportovní tílka, čepice, sportovní čepice, koupací čepice, multifunkční šátky (šály), pokrývky hlavy, čepice s kšiletem, sportovní trička s krátkým rukávem, spodní prádlo, funkční spodní prádlo, rukavice, plavky, sportovní oděvy; (28) posilovací stroje, posilovací závaží na zápěstí, posilovací přístroje pro formování postavy (cvičební), sportovní potřeby a vybavení, činky, činky kettlebell, vzpěračské činky, tyče na činky (na vzpírání), švédské bedny, fitness cvičební stroje, plyometrické bedny, samonosné cvičební konstrukce.

(591) Barevná
(730) **REHASPORT TRADE s.r.o.**, Michelská 3/9, Praha 4, Michle, 14000, CZ

(740) Mgr. Ing. Martin Kopecký, advokátní kancelář, Mgr. Ing. Martin Kopecký, U Křižovatky 608, Kolín, Kolín IV, 28002

(210) **O-548127**
(220) 22.05.2018
(320) 22.05.2018
(511) 32, 33
(540)

CYDERON

(510) (32) aperitivy nealkoholické, nealkoholické nápoje, jablečný mošt (nealkoholický), pivo, pivo a pivovarnické výrobky, nealkoholické pivo,

ochucené pivo, pivo s nízkým obsahem alkoholu, sladové pivo, sladové nápoje, výtažky z chmele na výrobu piva, míchané nápoje s obsahem piva, nápoje na bázi piva, mošty, přípravky na výrobu nápojů, zázvorové pivo, prášky na přípravu šumivých nápojů, příchutě na výrobu nápojů, minerální vody, limonády, džusy, energetické nápoje, šumivé nápoje, ovocné šťávy a nápoje, sirupy na výrobu nápojů; (33) alkoholické esence, alkoholické nápoje obsahující ovoce, alkoholické nápoje s výjimkou piv, alkoholické výtažky z ovoce, alkoholové extrakty, aperitivy, destilované nápoje, digestivy (likéry a pálenky), hruškový mošt (s alkoholem), jablečné mošty (s alkoholem), koktejly, lihoviny, předmíchané alkoholické nápoje jiné než z piva, víno.

- (730) **Sobotovič Henrich Ing.**, Šalgočka 61, Šalgočka, 92554, SK
(740) Ing. Radmila Baumová, nám. Republiky 75/2, Žďár nad Sázavou, Žďár nad Sázavou 1, 59101

- (210) **O-548158**
(220) 23.05.2018
(320) 23.05.2018
(511) 9
(540)

Dr. B

- (510) (9) potápěčské čepice a kukly, potápěčská obuv, lyžařské brýle, čočky, brýlové koncovky, plavecké brýle, ochranné brýle proti větru a písečné bouři, protiskluzová sedýlka k brýlím, potápěčské masky, nosní klipsy pro potápěče a plavce, špunty do uší pro potápěče, potápěčské rukavice, potápěčské obleky, dýchací přístroje pro plavání pod vodou, záchranné vesty, záchranné kruhy, chrániče hlavy pro sport, ochranné brýle pro sportovní účely, ochranné masky, brýle (optika), brýle, sluneční brýle, antireflexní brýle, 3D brýle, optické čočky, brýlové obroučky, řetízky k brýlím, šňůrky k brýlím, dveřní kukátka (zvětšující čočky), hranoly (optika), zvětšovací skla (optika), teleskopy, počítačové, sčítače, měřicí přístroje, měřáky, kromoměry, automatické časové spínače, přístroje na zaznamenávání času, docházkové hodiny (zařízení na zaznamenávání času).
(730) **Global Esprit Inc.**, 8F, No. 506, Yuen Shan Rd., Chung-Ho Dist., New Taipei City, TW
(740) Traplová Hladr Kubát, advokátní a patentová kancelář, Mgr. Jana Šuranová Traplová, advokátka, Přístavní 531/24, Praha 7, Holešovice, 17000

- (210) **O-548174**
(220) 24.05.2018
(320) 24.05.2018
(511) 16, 21, 24, 25, 32, 35, 41
(540)

Summer Ostravar

- (510) (16) papírové ubrousky a pivní tácky, letáky, pasparty, plakáty, plakáty velké plošné, rozetky, účtenky, papírové tabule, papírové obaly na láhve, papírové visačky, novoroční přání, letáky, tištěné jídelní lístky, polepy na auta; (21) tácky papírové, plastové kelímky, papírové kelímky, pohárky skleněné, sklenice, poháry keramické, holby keramické, stojany na jídelní lístky, keramické a porcelánové tácky, porcelánové džbány, papírové láhve; (24) tkaniny, textilní výrobky v rámci této třídy; (25) oděvy, obuv, kloboučnické zboží; (32) pivo, nealkoholické nápoje, nápoje na bázi piva; (35) propagační činnost, reklama, reklama prostřednictvím bannerů, webová reklama, reklama na sociálních sítích; (41) soutěžní a zábavní činnost, výchova, vzdělávání, sportovní a kulturní aktivity.
(730) **Pivovary Staropramen s.r.o.**, Nádražní 43/84, Praha 5, 15000, CZ
(740) HAVEL & PARTNERS s.r.o., Mgr. Ivan Rámeš, advokát, Na Florenci 2116/15, Praha 1, Nové Město, 11000

- (210) **O-548183**
(220) 24.05.2018
(320) 24.05.2018
(511) 14, 25
(540)

diamoon

- (510) (14) šperky z chirurgické oceli a titanu, šperky z drahých kovů, jakož i z jejich imitací, bižuterie, hodiny a hodinky, pouzdra na šperky a pouzdra na hodiny a hodinky; (25) oděvy, obuv, pokrývky hlavy.
(730) **Tony piercing shop s.r.o.**, Rudolfovska tř. 161/56, České Budějovice, České Budějovice 4, 37001, CZ
(740) PatentCentrum Sedlák & Partners s.r.o., Husova tř. 1847/5, České Budějovice, České Budějovice 3, 37001

- (210) **O-548223**
(220) 28.05.2018
(320) 28.05.2018
(511) 11, 19
(540)

M.B.KERAMIKA

- (510) (11) obklady, vyzdívkové, vybavení do koupelen, sanitární zařízení, zařízení do koupelen a instalační armatury; (19) nekovové obklady, nekovové obklady stěn, stropní obklady (nekovové), kameninové dlažební kostky a obklady, keramické dlaždice na podlahy a obklady, obkladačky, glazované keramické obkladačky, keramické nástěnné obkladačky, nekovové kuchyňské obkladačky, keramické obkladačky vnitřních zdí, mozaikové dlaždice, štukatérské dlaždice, dlaždice (nekovové), skleněné dlaždice, sádrové dlaždice, mramorové dlaždice, porcelánové dlaždice, ohnivzdorné dlaždice, koupelňové dlaždice (nekovové), průsvitné nekovové dlaždice, terakotové podlahové dlaždice, glazované keramické podlahové dlaždice, keramické dlaždice pro venkovní podlahy, keramické dlaždice jako podlahové krytiny budov.
(730) **Bezděk Martin Ing.**, Mečířova 2315/13, Brno, Královo Pole, 61200, CZ
(740) Doc. Ing. Jindřich Špaček CSc., patentový zástupce, Svatopluka Čecha 1939/106a, Brno, Královo Pole, 61200

- (210) **O-548250**
(220) 28.05.2018
(320) 28.05.2018
(511) 16
(540)

MANAŽEŘI SE LVÍČKEM

- (510) (16) tištěné publikace.
(730) **Česká manažerská asociace, z.s.**, Václavské náměstí 21, Praha 1, 11360, CZ

- (210) **O-548255**
(220) 29.05.2018
(320) 29.05.2018
(511) 9
(540)

OptoStar

- (510) (9) dalekohledy, zaměřovací dalekohledy pro střelné zbraně, stativy pro dalekohledy, kryty pro dalekohledy.
(730) **NBB Bohemia s. r. o.**, Sídliště 693, Benešov nad Ploučnicí, 40722, CZ
(740) Ing. Libor Markes, patentový zástupce, Grohova 54, Brno, 60200

(210) **O-548572**

(220) 08.06.2018

(320) 08.06.2018

(511) 5

(540)

AFEBUX

(510) (5) léčiva, farmaceutické přípravky humánní.

(730) **Zentiva Group, a.s.**, U kabelovny 130/22, Praha 10, Dolní Měcholupy, 10200, CZ

(740) CJK|T ČERVENKA TURKOVÁ & PARTNERS Advokátní, patentová a známková kancelář, Mgr. Radka Červenková advokátka, Anny Letenské 34/7, Praha 2, Vinohrady, 12000

(210) **O-548573**

(220) 08.06.2018

(320) 08.06.2018

(511) 5

(540)

AFEZEN

(510) (5) léčiva, farmaceutické přípravky humánní.

(730) **Zentiva Group, a.s.**, U kabelovny 130/22, Praha 10, Dolní Měcholupy, 10200, CZ

(740) CJK|T ČERVENKA TURKOVÁ & PARTNERS Advokátní, patentová a známková kancelář, Mgr. Radka Červenková advokátka, Anny Letenské 34/7, Praha 2, Vinohrady, 12000

(210) **O-548750**

(220) 18.06.2018

(320) 18.06.2018

(511) 25

(540)



(510) (25) punčochové zboží, ponožky a punčochy.

(730) **ELITE a.s.**, Východní 1733, Varnsdorf, 40747, CZ

(210) **O-548782**

(220) 19.06.2018

(320) 19.06.2018

(511) 16, 35, 38, 43

(540)

U DOMINIKÁNA

(510) (16) prospekty, letáky, dopisní papíry, papírové skládačky, vizitky, pohlednice, fotografie, balící papír, časopisy (periodika), desky na

dokumenty, grafické tisky, kalendáře, nástroje na psaní, papírové ubrusy, plakáty, papírové podtácky pod pívni sklenice, poutače z papíru nebo lepenky, prostírání z papíru, tištěné kupony, tužky, papírové vlajky, záložky do knih; (35) administrativní služby, cílené zasilání reklamních materiálů, cílený marketing, poskytování obchodních informací, obchodní průzkum, propagace, reklama, sestavování inzerátů používaných jako webové stránky na internetu, nabízení (inzerce) hotelových a stravovacích služeb na internetu; (38) sdílení (poskytování prostřednictvím sítě Internet) fotografií, videí, filmů; (43) bary, bufety, hotelové služby, kavárny, restaurace, rezervace přechodného ubytování, služby recepce pro přechodné ubytování (správa příjezdů a odjezdů), služby ubytovací kanceláře, zajištění stravování, pronájem jednacích místností.

(730) **AXXOS hotel & spa management s.r.o.**, U dubu 691/48, Praha 4, Braník, 14700, CZ

(740) Jiří Effmert, Družstevní 1424/12, Říčany, 25101

(210) **O-548784**

(220) 19.06.2018

(320) 19.06.2018

(511) 16, 35, 38, 43

(540)

HOTEL DOMINICAN

(510) (16) prospekty, letáky, dopisní papíry, papírové skládačky, vizitky, pohlednice, fotografie, balící papír, časopisy (periodika), desky na dokumenty, grafické tisky, kalendáře, nástroje na psaní, papírové ubrusy, plakáty, papírové podtácky pod pívni sklenice, poutače z papíru nebo lepenky, prostírání z papíru, tištěné kupony, tužky, papírové vlajky, záložky do knih; (35) administrativní služby, cílené zasilání reklamních materiálů, cílený marketing, poskytování obchodních informací, obchodní průzkum, propagace, reklama, sestavování inzerátů používaných jako webové stránky na internetu, nabízení (inzerce) hotelových a stravovacích služeb na internetu; (38) sdílení (poskytování prostřednictvím sítě Internet) fotografií, videí, filmů; (43) bary, bufety, hotelové služby, kavárny, restaurace, rezervace přechodného ubytování, služby recepce pro přechodné ubytování (správa příjezdů a odjezdů), služby ubytovací kanceláře, zajištění stravování, pronájem jednacích místností.

(730) **AXXOS hotel & spa management s.r.o.**, U dubu 691/48, Praha 4, Braník, 14700, CZ

(740) Jiří Effmert, Družstevní 1424/12, Říčany, 25101

(210) **O-548980**

(220) 27.06.2018

(320) 27.06.2018

(511) 10

(540)

JETT ProSkin

(510) (10) přístroj pro terapeutickou stimulaci těla, přístroj pro terapeutické zpevnění (toning) těla, přístroj pro kosmetické ošetření obličeje a těla (lift).

(730) **COMPEX, spol. s r.o.**, Palackého třída 924/105, Brno, Královo Pole, 61200, CZ

(740) Pavel Reichel a kol., Ing. Pavel Reichel, Lopatecká 152/14, Praha 4, 14700

Zamítnuté a částečně zamítnuté přihlášky ochranných známek po zveřejnění

Zjistí-li Úřad v průběhu řízení o námitkách, že přihlašovaná ochranná známka nespĺňuje podmínky pro zápis, přihlášku zamítne. Zjistí-li, že přihlašovaná ochranná známka nespĺňuje podmínky pro zápis jen pro některé výrobky nebo služby, přihlášku zamítne v rozsahu výrobků nebo služeb, pro které přihláška nespĺňuje podmínky zápisu. S ohledem na tuto skutečnost, obsahuje tato kapitola údaje o rozhodnutích o zamítnutí přihlášky ochranné známky v celém nebo částečném rozsahu na základě ustanovení § 26 zákona č. 441/2003 Sb.

Údaje o výsledku rozhodnutí (zamítnutí přihlášky, částečné zamítnutí přihlášky) jsou uvedeny jako datum právní moci rozhodnutí/výsledek rozhodnutí.

(210) **O-526085**
(540)



29.06.2018/NABYTÍ P.M. - ČÁSTEČNÉ ZAMÍTNUTÍ PŘIHL. PO
ZVEŘ.

Zamítnuté námitky týkající se ochranných známek

V průběhu řízení o námitkách může být Úřadem zjištěno, že přihlašovaná ochranná známka, která byla zveřejněna ve Věstníku, nezasahuje do zákonem chráněných starších práv třetích osob, tzv. namítajících, uvedených v ustanovení § 7 zákona č. 441/2003 Sb., a proto Úřad námitky zamítne. Údaje o rozhodnutích o zamítnutí námitek na základě ustanovení § 26 zákona č. 441/2003 Sb. jsou obsaženy v této kapitole.

(210) **O-499171**
(540)



Zápisy ochranných známek bez změny ve vztahu ke zveřejněným přihláškám

- (111) **367543**
(220) 28.01.2016
(320) 28.01.2016
(442) 20.04.2016
(151) 11.07.2018
(730) **Dobré zo Slovenska, družstvo**, Budovateľská 34, Prešov, SK
(740) Ing. Jarmila Strážnická, Ulička 110, Lukov, 76317
(210) O-528386
(510) (5) farmaceutické prípravky, biologické prípravky pro lékařské účely, výživové doplňky, minerální výživové doplňky, dietní potraviny a dietní doplňky pro lékařské účely, výživové doplňky pro lidi, dietní nápoje pro lékařské účely, bílkovinné potraviny pro lékařské účely, bílkovinné přípravky pro lékařské účely, vitamínové přípravky, proteinové koncentráty jako výživové doplňky k potravinám, proteinové výživové doplňky, bylinné čaje pro lékařské účely; (16) firemní listiny, tiskoviny, papírenské zboží, tištěné reklamní materiály, informační brožury, fotografie (tiskoviny), katalogy, kalendáře; (35) maloobchodní služby s farmaceutickými přípravky, s výživovými doplňky, s vitamínovými přípravky, s minerálními výživovými doplňky, s posilujícími přípravky, toniky, s výživovými vlákninami, s léčivými čaji, s kosmetickými přípravky, s bílkovinnými potravinami, s potravinářskými výrobky, s ovocem, se zeleninou, s nápoji, odborné obchodní poradenství v oblasti farmaceutiky, kosmetiky, výživových doplňků a bioproduktů, reklama, on-line reklama v počítačové komunikační síti, vydávání reklamních textů, reklamní agentury, rozšiřování, vydávání a aktualizování reklamních materiálů, zveřejnění reklamních textů, obchodní poradenství; (39) balení zboží, skladování zboží, automobilová doprava, nákladní doprava, kamionová nákladní doprava, zprostředkování přepravy, kurýrní služby, doručování zboží, doprava, přeprava.
(511) 5, 16, 35, 39
(540)



- (111) **367544**
(220) 20.04.2016
(320) 20.04.2016
(442) 30.11.2016
(151) 11.07.2018
(730) **PEGAS REAL & DEVELOPMENT, s.r.o.**, Kamenná 835/13, Brno, 63900, CZ
(740) Advokátní kancelář Svojanovská, Mgr. Jiřina Svojanovská, Šilingrovo náměstí 257/3, Brno, 60200
(210) O-530557
(591) Barevná
(510) (35) dražby a vedení dražeb, předvádění zboží, oceňování obchodních podniků, správa hotelů, poradenská činnost, a to v oblasti obchodní činnosti, personální poradenství, inzertní, reklamní, marketingová a propagační činnost, zprostředkování obchodních a souvisejících obchodně personálních záležitostí, direct mailing, průzkum a analýzy trhu a nákladů včetně zpracování odborných komerčních posudků, analýz a studií, rozmnožování dokumentů, poskytování obchodních nebo podnikatelských informací, obchodní nebo podnikatelský průzkum, provádění obchodních operací, administrativní práce, reklamní služby zařazené v třídě 35, a to propagace a reklama včetně www aplikací a aplikací jim obdobných, rozšiřování reklamních nebo inzertních materiálů, obchodní reklama pro třetí osoby, vypracování statistických přehledů, on-line inzertní činnost, reklamní inzerce v tisku, rozhlasových a televizních spotech, v síti Internet, inzerce poštou, rozšiřování reklamních materiálů zákazníkům (letáky,

prospekty, tisky, vzorky), vydávání reklamních materiálů, publikování reklamních textů, aktualizování reklamních materiálů, reklama on-line v počítačové síti, komerční využití Internetu v oblastech komerčních internetových médií a vyhledávacích služeb, systemizace informací do počítačových databází, poskytování obchodních informací a obchodních služeb v oblasti nemovitostí (poradenství v obchodní činnosti, provádění obchodních transakcí na účet jiných nebo v zastoupení jiného, dražby a obchodní správa nemovitostí) pomocí Internetu, automatizované zpracování dat a informací, pomoc při řízení obchodní a podnikatelské činnosti, zprostředkování obchodu i pomocí elektronických sítí, a to v oblasti vedení dražeb, inzertní činnost, zprostředkování obchodních a souvisejících obchodně personálních záležitostí, vedení kartoték v počítači, vyhledávání dat a informací v počítačových souborech, vyhledávání dat a informací v oblasti nemovitostí, služby (telefonní vzkazy, dotazy) pro nepřítomné, kopírování nebo rozmnožování (reprodukce) dokumentů, dokladů apod., statistické studie, obchodní zastoupení tuzemských a zahraničních subjektů, kanceláře dovozní a vývozní, pronájem kancelářských strojů a zařízení, komerční informace a rady pro spotřebitele (spotřebitelská poradna), organizování výstav a veletrhů (komerčních nebo reklamních), psaní reklamních textů, aktualizace a údržba dat v počítačových databázích, fakturace, komerční informační kanceláře, marketing, organizování doprovodných programů a společenských akcí k reklamním a obchodním účelům, správa obchodních zájmů třetích osob; (36) činnost realitní kanceláře poskytující služby související s nemovitostmi, realitní činnost, obstaravatelská a zprostředkovatelská činnost v této oblasti, zprostředkování služeb v oblasti nemovitostí a správa nemovitého majetku, a to budov, bytů, nebytových prostor, výrobních a provozních objektů, pozemků, realitních kanceláří a rekreačních objektů, zprostředkování prodeje, koupě a pronájmu nemovitostí, a to bytů, nájemních a činžovních domů, kanceláří, makléřství, obchodování s nemovitostmi, odhady a oceňování nemovitostí a poskytování finančních informací a informací o realitách i prostřednictvím Internetu, vedení nájemních a činžovních domů, pronájem nemovitostí, inkasování nájemného, zprostředkování úvěrů ze stavebního spoření, finanční služby a analýzy, provádění finančních operací, hotovostní a bezhotovostní finanční služby, kapitálové investice, daňové odhady (služby), informační a odborná poradenská, konzultační a posudková činnost v oboru realit, zástavy, zprostředkování půjček, správa majetku, poradenská činnost, a to v oblasti realit, finanční poradenství, finanční informace, zprostředkování internetového obchodu v oblasti nemovitostí, vyjma služeb v oblasti domovů důchodců, domovů s pečovatelskou službou a ošetřovatelských domovů; (37) stavebnictví, stavby a opravy, a to provádění občanských a bytových staveb, izolace staveb, expertizní a odborná konzultační a poradenská činnost v oboru výstavby, informační a expertizní odborná, konzultační a poradenská činnost v oboru investiční výstavby spadající do této třídy, zprostředkování výstavby domů a bytů, nebytových prostor a výrobních objektů v rámci developerských projektů, stavitelství, stavební dozor, poskytování stavebních informací, demolice budov, čištění interiérů budov, fasád a vnějších povrchů a ploch, informace o opravách, konzultace ve stavebnictví, pronájem stavebních strojů a zařízení, vyjma služeb v oblasti domovů důchodců, domovů s pečovatelskou službou a ošetřovatelských domovů; (38) šíření informací prostřednictvím veřejných datových sítí, počítačová komunikace, elektronická pošta, přenos zpráv a obrazových informací pomocí počítače, zprostředkovatelská činnost v telekomunikačních službách a v šíření informací, provozování informačních sítí, systémů a databází, včetně elektronických (on-line systémy), poskytování přístupu k databázím, telekomunikačních připojení a uživatelského přístupu ke globální počítačové síti, přenos faxem, pronájem zařízení pro přenos informací, rozhlasové vysílání, služby hlasové pošty, provozování konferenčních linek a fór, provoz vyhledávacích zařízení pro Internet, přenos power-pointových prezentací, poskytování internetových diskusních fór, informační kanceláře; (42) tvorba a správa internetových stránek a elektronických informačních médií, aktualizace počítačových programů, poradenská činnost v oblasti ekologie bydlení, architektonická činnost, projektční činnost, designérská a inženýrská činnost, poradenská činnost v oblasti expozic, exteriérů a interiérů, návrhy a realizace expozic, exteriérů a interiérů, inženýrské práce (expertizy), stavební projekce, projektová činnost, projektování, studie technických projektů, projektové studie technické, počítačová tvorba multimediálních publikací, prezentací, aplikací, katalogů, situačních plánů a informačních databází, interiérová výzdoba, konzultace v oblasti úspor energie.

(511) 35, 36, 37, 38, 42

(540)



- (111) **367545**
(220) 11.01.2017
(320) 11.01.2017
(442) 04.04.2018
(151) 11.07.2018
(730) **Pražský filharmonický sbor**, Senovážné náměstí 978/23, Praha 1, 11000, CZ
(740) PROPATENT, Ing. Vlasta Sedláčková, Pod Pekařkou 107/1, Praha 4, 14700
(210) O-536568
(510) (9) hudební nahrávky, multimédia, audiovizuální díla, audiovizuální nosiče, včetně digitálních nosičů; (16) propagační materiál spadající do této třídy, tiskoviny, letáky, plakáty, kalendáře, fotografie; (41) výchova, vzdělání, zábava, kultura a kulturní aktivity, pořádání kulturních akcí, zejména koncertů, pesů, festivalů, vydavatelská a publicistická činnost, vydávání odborných publikací, periodik, audiovizuálních nosičů a multimédií, včetně hudebních nahrávek, podpora mezinárodní kulturní výměny, včetně hudby.

(511) 9, 16, 41

(540) **PRAŽSKÝ FILHARMONICKÝ SBOR**

- (111) **367546**
(220) 20.01.2017
(320) 20.01.2017
(442) 19.04.2017
(151) 11.07.2018
(730) **SatisPoll s.r.o.**, Korunní 810/104, Praha 10, 10100, CZ
(740) Mgr. Josef Spolek, advokát, Na Dlouhém lánu 30/12, Praha 6, 16000
(210) O-536805
(510) (9) software pro vývoj, správu a komunikaci věrnostních a motivačních programů pro zaměstnance, dodavatele nebo zákazníky, elektronické publikace ke stažení (katalogy) s ukázkou výrobků a služeb nabízených v rámci věrnostních a motivačních programů pro zaměstnance, dodavatele nebo zákazníky, magnetické karty, smart karty; (16) tiskoviny, poukázky (vouchery), karty z papíru nebo lepenky, katalogy; (35) organizování a správa věrnostních a motivačních programů pro zaměstnance, dodavatele a zákazníky, obchodní poradenské a asistenční služby podnikům v oblasti věrnostních a motivačních programů pro zaměstnance, dodavatele a zákazníky, shromažďování výrobků jako dáreků nabízených v rámci věrnostních a motivačních programů umožňující zaměstnancům, dodavatelům a zákazníkům, pro něž jsou tyto dárky určeny, aby si je vybrali a objednali prostřednictvím papírového nebo elektronického nabídkového katalogu, webové stránky nebo jiného elektronického média, poskytování odměn ve formě dáreků pro podporu prodeje a ocenění zaměstnanců, dodavatelů a zákazníků; (36) vydávání příkazů k úhradě, vydávání dárkových šeků nebo dárkových poukázek, zařizování refundace plateb pro druhé.

(511) 9, 16, 35, 36

(540)

Benefitka

- (111) **367547**
(220) 04.04.2017
(320) 04.04.2017
(442) 04.04.2018
(151) 11.07.2018
(730) **FTV Prima, spol. s r.o.**, Na Žertvách 132/24, Praha 8 - Libeň, 18000, CZ
(210) O-538665

- (510) (38) telekomunikace, elektronická pošta, služby elektronických nástěnek (telekomunikační služby), informační kanceláře, vysílání kabelové televize, služby dálkových konferencí, počítačová komunikace, posílání zpráv, poskytování internetových diskusních fór, pronájem přístrojů pro přenos zpráv, pronájem přístupového času ke globálním počítačovým sítím, pronájem zařízení pro přenos informací, přenášení televizního signálu pomocí satelitních družic, přenos zpráv a obrazových informací pomocí počítače, půjčování telekomunikačních zařízení, teleshoppingové služby (poskytování televizních kanálů pro teleshoppingové služby), televizní vysílání, digitální vysílání, televizní vysílání zábavných, vzdělávacích, výchovných, soutěžních, diskusních a informačních pořadů, šíření elektronických časopisů, informací, elektronických periodik, knih v elektronické podobě, audio nebo audiovizuálních děl prostřednictvím informační nebo datové nebo elektronické nebo komunikační nebo telekomunikační nebo počítačové sítě, zejména internetu, pomocí satelitů a jiných sítí, informační služby na internetu související s televizním vysíláním, služby na internetu související s televizním vysíláním, přenos dat (obrázků, fotografií, 3D aplikací) prostřednictvím globální počítačové sítě; (41) nakladatelství a vydavatelství, ediční činnost, publikační činnost, nahrávání nosičů zvukových nebo obrazově zvukových, služby v oblasti digitálního zpracování obrazu, elektronické publikování (DTP), služby v oblasti estrád, TV produkce, tvorba a výroba televizních a audiovizuálních programů, obrazové zpravodajství, filmová produkce, jiná než reklamní, filmová studia, filmová tvorba, filmové projekce, půjčování filmů, fotografování, informace o možnostech zábavy, informace o výchově a vzdělávání, výchovně zábavně klubové služby, vydávání knih, služby nahrávacího studia, nahrávání videopásek, organizace společenských a kulturních akcí, organizace, provozování a provádění her a soutěží i veřejných, organizování vzdělávacích nebo zábavných soutěží, výstavní činnost v oblasti kultury nebo zábavy nebo výchovy nebo vzdělávání, plánování a organizování večírků, poskytování on-line elektronických publikací (bez možnosti stažení), pronájem audio nahrávek, pronájem dekorací, pronájem kinematografických filmů, provozování her on-line (z počítačové sítě), výroba divadelních nebo jiných představení, půjčování videopásek, psaní scénářů, organizování a vedení seminářů, reportérské služby, televizní zábava, opatřování titulků, výuka, vydávání elektronických knih a časopisů on-line, zveřejňování a vydávání textů, s výjimkou reklamních nebo náborových, výroba videofilmů, pronájem zvukového nahrávacího zařízení, živé představení, organizování živých vystoupení, čtenářská anketa, divácká anketa; (42) hosting prostoru pro webové stránky, hosting portálu na internetu, hosting on-line platformy pro nahrávání, návrhy, strukturování a programování či jiné vytváření a instalace, údržba a správa internetových portálů a serveru a internetových či intranetových počítačových stránek a nástěnek a internetových či intranetových aplikací, návrhy, strukturování a programování či jiné vytváření a instalace a údržba počítačových programů a počítačových systémů a databází a databázových systémů, výzkum a vývoj a tvorba systémů pro elektronické obchodování včetně příslušného software a hardware, tvorba software, programování internetových databázových systémů, programování multimediálních aplikací, tvorba interaktivních a grafických programů, tvorba multimediálních dokumentů, prezentací, aplikací a katalogů, konstrukce www prezentací, softwarové řešeníí www serverů, návrh www stránek, tvorba počítačové animace a vizualizace, poskytování vyhledávačů pro internet, převod (konverze) počítačových programů, dat či jiných údajů v elektronické podobě z různých formátů do jiných formátů (ne fyzický), převod (konverze) dokumentů, dat či jiných údajů z fyzických médií na elektronická média.

(511) 38, 41, 42

(540)



- (111) **367548**
(220) 18.04.2017
(320) 18.04.2017

- (442) 31.05.2017
(151) 11.07.2018
(730) **Frk Štěpán Bc., DiS.**, Milady Horákové 48, Praha 7, 17000, CZ
(210) O-538963
(591) Barevná
(510) (12) rikši, jízdní kola, elektrická jízdní kola; (35) pronájem reklamních ploch, marketing; (39) pronájem jízdních kol, doprava a přeprava, turistické prohlídky; (41) organizování prohlídek s průvodcem, zábavní služby.
(511) 12, 35, 39, 41
(540)



- (111) **367549**
(220) 19.04.2017
(320) 19.04.2017
(442) 04.04.2018
(151) 11.07.2018
(730) **Šumbera Stanislav Ing., Ph.D.**, Kazimíra Rudého 3710/53, Kroměříž, 76701, CZ
(210) O-539007
(510) (9) aplikační software pro webové prohlížeče a operační systémy mobilních platforem iOS, Android a Windows.
(511) 9
(540)

iKatastr

- (111) **367550**
(220) 28.04.2017
(320) 28.04.2017
(442) 04.04.2018
(151) 11.07.2018
(730) **Pivovary Staropramen s.r.o.**, Nádražní 84/43, Praha 5, 15054, CZ
(740) Havel, Holásek & Partners s.r.o., Mgr. Ivan Rámeš advokát, Na Florenci 2116/15, Praha 1, Nové Město, 11000
(210) O-539301
(510) (16) papírové ubrousky, papírové pivní tácky, papírové podložky pod sklenice, rozetky papírové, papírové obaly na láhve; (21) tácky papírové pro použití v domácnosti, plastové kelímky, papírové kelímky, stojany na jídelní lístky, papírové láhve; (32) pivo, lehká piva a ležáky, nápoje na bázi piva.
(511) 16, 21, 32
(540)

MUSTANG

- (111) **367551**
(220) 24.08.2017
(320) 24.08.2017
(442) 04.04.2018
(151) 11.07.2018
(730) **FACE UP s.r.o.**, Pod Kotlářkou 151/3, Praha 5, 15000, CZ
(210) O-541821
(591) Barevná
(510) (9) elektronické interaktivní tabule; (16) bloky, brožury, brožurky, časopisy, formuláře, fotografie, grafická znázornění, grafická reprodukce, grafické tisky, kalendáře, kancelářské potřeby s výjimkou nábytku, katalogy, knihy, komiksy, krabice z papíru nebo lepenky, lepenka, letáky, lístky, noviny, obálky, obaly zařazené do této třídy, oběžníky a zpravodaje, obtisky, oznámení, papír, papírnické zboží, papírové bannery, papírové lepicí pásky, periodika, plakáty, pohlednice, poutače z papíru nebo lepenky, prospekty, psací papír, psací potřeby, razítka, samolepky, štočky, tiskařské typy, tiskoviny, tištěné publikace, tužky, záložky do knih, zápisníky,

zarážky na knihy; (35) aktualizace reklamních materiálů, cílené zaslání reklamních materiálů, grafická úprava pro reklamní účely, indexace webových stránek pro obchodní a reklamní účely, marketing, návrh reklamních materiálů, obchodní průzkum, obchodní zprostředkovatelské služby, online inzerce v počítačové síti, optimalizace návštěvnosti webových stránek, optimalizace vyhledávačů pro účely podpory prodeje, plánování schůzek, poradenství v oblasti komunikační strategie při styku s veřejností, poradenství v oblasti komunikační strategie v reklamě, poradenství v oblasti řízení obchodní činnosti, pořádání módních přehlídek pro reklamní účely, poskytování obchodních informací prostřednictvím webových stránek, PPC reklama, prezentace výrobků v komunikačních médiích pro účely maloobchodu, profesionální obchodní poradenství, pronájem billboardů, pronájem reklamního času v komunikačních médiích, pronájem reklamního materiálu, pronájem reklamních ploch, propagace, propagace pro třetí osoby, provozování online trhu pro kupující a prodejce výrobků a služeb, průzkum trhu, průzkum veřejného mínění, předvádění zboží, psaní reklamních textů, reklama, sestavování katalogů informací pro obchodní a reklamní účely, styk s veřejností, systematizace údajů do počítačových databází, šíření reklamních materiálů, venkovní reklama, vydávání reklamních textů, vylepování plakátů, zásilková reklama, zpracování textu, zprostředkování obchodních informací, zprostředkování propagace, zprostředkování reklamy; (41) elektronické publikování (DTP), online vydávání elektronických knih a časopisů, plánování večírků, pořádání a uvádění koncertů, pořádání a vedení kolokvií, pořádání a vedení konferencí, pořádání a vedení kongresů, pořádání a vedení seminářů, pořádání a vedení workshopů, pořádání módních přehlídek pro zábavu, poskytování elektronických publikací online bez možnosti stažení, produkce estrád, psaní textů vyjma reklamních, vydávání knih, zábava.

(511) 9, 16, 35, 41

(540)



- (111) **367552**
(220) 24.08.2017
(320) 24.08.2017
(442) 04.04.2018
(151) 11.07.2018
(730) **FACE UP s.r.o.**, Pod Kotlářkou 151/3, Praha 5, 15000, CZ
(210) O-541822
(510) (9) elektronické interaktivní tabule; (16) bloky, brožury, brožurky, časopisy, formuláře, fotografie, grafická znázornění, grafická reprodukce, grafické tisky, kalendáře, kancelářské potřeby s výjimkou nábytku, katalogy, knihy, komiksy, krabice z papíru nebo lepenky, lepenka, letáky, lístky, noviny, obálky, obaly zařazené do této třídy, oběžníky a zpravodaje, obtisky, oznámení, papír, papírnické zboží, papírové bannery, papírové lepicí pásky, periodika, plakáty, pohlednice, poutače z papíru nebo lepenky, prospekty, psací papír, psací potřeby, razítka, samolepky, štočky, tiskařské typy, tiskoviny, tištěné publikace, tužky, záložky do knih, zápisníky, zarážky na knihy; (35) aktualizace reklamních materiálů, cílené zaslání reklamních materiálů, grafická úprava pro reklamní účely, indexace webových stránek pro obchodní a reklamní účely, marketing, návrh reklamních materiálů, obchodní průzkum, obchodní zprostředkovatelské služby, online inzerce v počítačové síti, optimalizace návštěvnosti webových stránek, optimalizace vyhledávačů pro účely podpory prodeje, plánování schůzek, poradenství v oblasti komunikační strategie při styku s veřejností, poradenství v oblasti komunikační strategie v reklamě, poradenství v oblasti řízení obchodní činnosti, pořádání módních přehlídek pro reklamní účely, poskytování obchodních informací prostřednictvím webových stránek, PPC reklama, prezentace výrobků v komunikačních médiích pro účely maloobchodu, profesionální obchodní poradenství, pronájem billboardů, pronájem reklamního času v komunikačních médiích, pronájem reklamního materiálu, pronájem reklamních ploch, propagace, propagace pro třetí osoby, provozování online trhu pro kupující a prodejce

výrobků a služeb, průzkum trhu, průzkum veřejného mínění, předvádění zboží, psaní reklamních textů, reklama, sestavování katalogů informací pro obchodní a reklamní účely, styk s veřejností, systematizace údajů do počítačových databází, šíření reklamních materiálů, venkovní reklama, vydávání reklamních textů, vylepování plakátů, zásilková reklama, zpracování textu, zprostředkování obchodních informací, zprostředkování propagace, zprostředkování reklamy; (41) elektronické publikování (DTP), online vydávání elektronických knih a časopisů, plánování večírků, pořádání a uvádění koncertů, pořádání a vedení kolokvií, pořádání a vedení konferencí, pořádání a vedení kongresů, pořádání a vedení seminářů, pořádání a vedení workshopů, pořádání módních přehlídek pro zábavu, poskytování elektronických publikací online bez možnosti stažení, produkce estrád, psaní textů vyjma reklamních, vydávání knih, zábava.

(511) 9, 16, 35, 41

(540)

FACE UP

(111) **367553**

(220) 21.09.2017

(320) 21.09.2017

(442) 04.04.2018

(151) 11.07.2018

(730) **Lagardere Travel Retail, a.s.**, Nám. M.Poštové 854/3, Beroun, Beroun-Město, 26601, CZ

(740) Weinhold Legal, v.o.s. advokátní kancelář, Mgr.Ing. Martin Lukáš, Na Florenci 2116/15, Praha 1, Nové Město, 11000

(210) O-542432

(510) (21) nádobí, kuchyňské náčiní a nádoby, kuchyňské potřeby, domácí nebo kuchyňské potřeby; (22) textilní dárkové tašky, textilní dárkové tašky na víno, plátěné úložné tašky, tašky textilní (obaly a pošetky) na balení; (29) maso, mléčné výrobky a jejich náhražky, oleje a tuky, ryby, plody moře a měkkýši, zpracované ovoce, houby a zelenina (včetně ořechů a luštěnin), želé, džemy, kompoty, ovocné a zeleninové pomazánky, jedlé oleje, jedlé oleje určené k přípravě pokrmů, jedlé oleje určené ke glazování pokrmů, prosciutto (italská šunka), masové pasty, paštiky, masové konzervy, masová náplň do pečiva, masné výrobky, kousky kuřecího masa jako náplň sendvičů, konzervované maso, klobásy, konzervovaná zvěřina, drůbeží konzervy, chorizo (salámová klobása), nakládaná zelenina, zelenina sušená, zelenina (konzervovaná -); (30) cukr, přírodní sladidla, sladké polevy a náplně, výrobky z včelích produktů, káva, čaj, kakao a jejich náhražky, led, zmrzlina, mražené jogurty a sorbety, pekárenské výrobky, cukrovinky, čokoláda a zákusky, polotovary a jednohubky, soli, chuťové přísady, ochucovadla a koření, zpracované obilí, škrob a produkty z nich vyrobené, pečicí přípravky a droždí; (32) nealkoholické nápoje, odalkoholizované nápoje, pivo a pivovarnické výrobky, přípravky k výrobě nápojů; (33) alkoholické nápoje (s výjimkou piva), jablečné víno, mošt alkoholizovaný (cidre), mošty jablečné kvašené, přípravky k výrobě alkoholických nápojů.

(511) 21, 22, 29, 30, 32, 33

(540)

We are —
**FOOD
LOVERS**

(111) **367554**

(220) 21.09.2017

(320) 21.09.2017

(442) 04.04.2018

(151) 11.07.2018

(730) **Lagardere Travel Retail, a.s.**, Nám. M.Poštové 854/3, Beroun, Beroun-Město, 26601, CZ

(740) Weinhold Legal, v.o.s. advokátní kancelář, Mgr.Ing. Martin Lukáš, Na Florenci 2116/15, Praha 1, Nové Město, 11000

(210) O-542433

(510) (21) nádobí, kuchyňské náčiní a nádoby, kuchyňské potřeby, domácí nebo kuchyňské potřeby; (22) textilní dárkové tašky, textilní dárkové tašky na víno, plátěné úložné tašky, tašky textilní (obaly a pošetky) na balení; (29) maso, mléčné výrobky a jejich náhražky, oleje a tuky, ryby, plody moře a měkkýši, zpracované ovoce, houby a zelenina (včetně ořechů a luštěnin), želé, džemy, kompoty, ovocné a zeleninové pomazánky, jedlé oleje, jedlé oleje určené k přípravě pokrmů, jedlé oleje určené ke glazování pokrmů, prosciutto (italská šunka), masové pasty, paštiky, masové konzervy, masová náplň do pečiva, masné výrobky, kousky kuřecího masa jako náplň sendvičů, konzervované maso, klobásy, konzervovaná zvěřina, drůbeží konzervy, chorizo (salámová klobása), nakládaná zelenina, zelenina sušená, zelenina (konzervovaná -); (30) cukr, přírodní sladidla, sladké polevy a náplně, výrobky z včelích produktů, káva, čaj, kakao a jejich náhražky, led, zmrzlina, mražené jogurty a sorbety, pekárenské výrobky, cukrovinky, čokoláda a zákusky, polotovary a jednohubky, soli, chuťové přísady, ochucovadla a koření, zpracované obilí, škrob a produkty z nich vyrobené, pečicí přípravky a droždí; (32) nealkoholické nápoje, odalkoholizované nápoje, pivo a pivovarnické výrobky, přípravky k výrobě nápojů; (33) alkoholické nápoje (s výjimkou piva), jablečné víno, mošt alkoholizovaný (cidre), mošty jablečné kvašené, přípravky k výrobě alkoholických nápojů.

(511) 21, 22, 29, 30, 32, 33

(540)

We are —
FOOD LOVERS

(111) **367555**

(220) 09.10.2017

(320) 09.10.2017

(442) 04.04.2018

(151) 11.07.2018

(730) **UNITY TOURS s.r.o.**, Sokolská 1605/66, Praha 2, Nové Město, 12000, CZ

(740) Advokátní kanceláře Moreno Vlk & Asociados, JUDr. Václav Vlk, Sokolovská 22, Praha 8 - Karlín, 18600

(210) O-542818

(510) (12) autokary, turistické autobusy; (35) obchodní zprostředkovatelské služby; (39) průvodcovské služby; (41) překladatelské služby; (43) služby recepce pro přechodné ubytování (správa odjezdů a příjezdů).

(511) 12, 35, 39, 41, 43

(540)

UNITY TOURS

(111) **367556**

(220) 13.10.2017

(320) 13.10.2017

(442) 04.04.2018

(151) 11.07.2018

(730) **Merch s.r.o.**, Slávičia 10, Senec, 90301, SK

(740) Advokáti CHZ, Mgr. Marián Čupřík, advokát, Seifertova 455/17, Praha 3, Žižkov, 13000

(210) O-542953

(510) (9) animované filmy v podobě kinematografických filmů, audio a video záznamy, audio nahrávky, audioknihy, čipy obsahující hudební nahrávky,

citlivé filmy (exponované), digitální fotografie ke stažení, digitální hudba (ke stažení) z internetu, digitální knihy ke stažení z internetu, digitální stahovatelná hudba dodávaná z počítačové databáze nebo z internetu, disky s nahraným zvukovým záznamem, druhy písma uložené na magnetická média, elektronické brožury ke stažení, elektronické databáze nahrané na počítačových médiích, elektronické hudebniny, stahovatelné, elektronické informační bulletiny ke stažení, elektronické knihy, elektronické knihy ke stažení, elektronické publikace ke stažení, elektronické noviny ke stažení, elektronické publikace nahrané na počítačových médiích, elektronické zprávy ke stažení, filmy ke stažení, filmy pro kina, filmy pro kinematografii (exponované), fonty ke stažení, fotografické negativy, holografické obrazy, hudební nahrávky, hudební nahrávky v podobě disků, hudební video nahrávky, hudební zvukové záznamy, instruktážní manuály v elektronické podobě, interaktivní dvd, kinematografické filmy, knihy nahrané na discích, knihy nahrané na páskách, komiksy ke stažení, kompaktní disky s hudbou, kreslené filmy, kupony do mobilních telefonů ke stažení, materiály pro vzdělávací kurzy ke stažení, multimediální software nahraný na cd-romech, multimediální záznamy, nábovy na ukládání disků, tvarované, nahraná videa, nahrané digitální audiopásy, nahrané filmy, nahrané hudební audiopásy, nahrané hudební kompaktní disky, nahrané kazetové pásy, nahrané obrazové disky, nahrané video kompaktní disky, nahrané video pásy, nahrané video pásy obsahující hry, nahrané videodisky, nahrané videokazety s hudbou, nahrané videokazety s kreslenými seriály, nahrané videopásy, nikoli hudební, nahrané videopásy s hudbou, nahrávky hudby na páscích, optické disky s hudbou, počítačová dokumentace v elektronické podobě, počítačová grafika s možností stažení, podcasty, podcasty ke stažení, průhledné filmy (fotografické, exponované) pro zpětné projektor, publikace ke stažení, šablony k tvorbě audiovizuálních prezentací ke stažení, série hudebních nahrávek, školící příručky v podobě počítačových programů, stahovatelná grafika pro mobilní telefony, stahovatelné elektronické publikace, stahovatelné hudební nahrávky, stahovatelné publikace, stahovatelné soubory obrázků, stahovatelné soubory s hudbou, týdenní publikace stahovatelné z internetu v elektronické podobě, typy tiskařského písma ke stažení, která jsou k dispozici díky elektronickému přenosu, usb klíče k webu, usb klíče k webu pro automatické spuštění naprogramovaných internetových adres, video filmy, videodisky s nahranými kreslenými filmy, videonahrávky ke stažení, videonahrávky s hudbou ke stažení, videopásy s nahranými kreslenými filmy, videozáznamy, vzory grafických návrhů ke stažení, záznamy (zvukové záznamy), zvukové knihy, zvukové zápisy, firmware pro počítačová periferní zařízení, módní sluneční brýle, obruby slunečních brýlí, optické čočky do slunečních brýlí, pouzdra na brýle a sluneční brýle, rámečky na sluneční brýle, řemínky na brýle, řetízky ke slunečním brýlím, skla do slunečních brýlí, sluneční klip (připínací sluneční brýle), šňůrky na sluneční brýle; (16) rytiny a jejich reprodukce, rytiny (tisky), sochy z papírové kaše, tisky grafických uměleckých děl, rytiny, reprodukce uměleckých děl, reprodukce obrazů, portréty, papírové figurky, olejotisky, obrazy, obrázky, fotografie, obrazy a kaligrafická díla, malby [obrazy] zarámované či nezarámované, litografické rytiny, kresby, výkresy, kaligrafická díla, grafická znázornění, architektonické modely, pytle a balící a obalové materiály a materiály pro skladování z papíru, lepenky nebo z plastů, alba na fotografie, alba na známky, alba na mince, fotografické samolepící růžky, knihy k nalepování výstřižků (alba), podpisové knihy, obaly na uložení a ochranu známek, upomínková alba, svatební alba, sběratelská alba, tiskoviny; (18) deštníky a slunečníky, zavazadla, cestovní tašky, peněženky a ostatní tašky; (25) obuv, oděvy, pokrývky hlavy; (33) šumivá bílá vína, šumivá červená vína, alkoholické energetické nápoje, předem namíchané alkoholické nápoje kromě piva, alkoholické koktejlové nápoje ovocné, alkoholické koktejlové směsi, alkoholické koktejly s obsahem mléka, alkoholické koktejly v podobě chlazené želatiny, alkoholické nápoje na bázi čaje, alkoholické nápoje na bázi kávy, alkoholické nápoje obsahující ovoce, víno, předpřipravené alkoholické nápoje, aperitivy; (35) reklama, marketing a propagační služby, pomoc v obchodní a podnikatelské činnosti, management a administrativní služby, obchodní analýzy, průzkum a informační služby; (38) diskusní fóra (poskytování internetových diskusních fór), diskusní místnosti (služby), distribuce dat nebo audiovizuálních záznamů prostřednictvím globální počítačové sítě nebo internetu, dodávání digitální hudby prostřednictvím telekomunikací, dodávání digitálních, audio a/nebo videozáznamů prostřednictvím telekomunikací, dodávání dokladů online prostřednictvím globální počítačové sítě, elektronická komunikace prostřednictvím chatových místností, konferenčních linek a internetových fór, elektronická pošta, zaslání zpráv, elektronická výměna dat, elektronické datové komunikace, elektronické komunikační služby pro přenos dat, elektronické komunikační sítě, elektronické oznamovací tabule, elektronické posílání zpráv, elektronické poštovní služby pro data a hlas, elektronické předávání zpráv,

elektronický bezdrátový přenos dat, elektronický přenos dat, elektronický přenos obrazu, fotografií, grafiky a ilustrací prostřednictvím globální počítačové sítě, elektronický přenos písemné komunikace, elektronický přenos počítačových programů prostřednictvím internetu, elektronický přenos pošty a zpráv, elektronický přenos souborů, elektronický přenos zpráv, dat a dokumentů, elektronický přenos zpráv a dat v reálném čase, elektronický přenosový a opětovný přenos zvuků, obrazů, dokumentů, zpráv a dat, fóra (chatové místnosti) pro sociální sítě, hudební vysílání, informace o telekomunikacích, informace ohledně komunikace, informace z oboru telekomunikace, informační a poradenské služby v oboru telekomunikačních služeb, informační agentury, informační přenos přes elektronické komunikační sítě, informační služby týkající se vysílání, informační služby v oblasti telekomunikací, interaktivní komunikační služby prostřednictvím počítače, informační služby v oblasti elektronických komunikačních sítí, interaktivní komunikační služby, interaktivní přenos videa po digitálních sítích, interaktivní telekomunikační služby, interaktivní teletextové služby, interaktivní televizní a rozhlasové vysílání, interaktivní vysílací a komunikační služby, internetové konferenční služby, internetové telefonní služby, komunikace mezi počítači, komunikace mobilními telefony, komunikace pomocí elektronických prostředků, komunikace přes globální počítačovou síť nebo přes internet, komunikace přes mobilní telefon, komunikace přes počítačové terminály, prostřednictvím digitálního přenosu nebo satelitu, komunikace prostřednictvím mobilních telefonů, komunikace prostřednictvím on-line blogů, komunikační služby pro elektronický přenos hlasu, komunikační služby pro elektronický přenos obrazu, komunikační služby pro elektronický přenos dat, komunikační služby pro přístup k databázi, komunikační služby pro přenos informací elektronickými prostředky, komunikační služby pro účely videokonferencí, komunikační služby prostřednictvím počítačové sítě, komunikační služby prostřednictvím mobilních telefonů, konzultace vztahující se ke komunikační síti, konzultační služby týkající se telekomunikací, konzultační služby v oboru elektronických komunikací, konzultace, informace a poradenské služby v oblasti telekomunikací, odborné konzultace vztahující se k telekomunikacím, online informační služby týkající se telekomunikací, online přenos informací, online služby, zejména zaslání zpráv, počítačová komunikace a přístup k internetu, podcasting, počítačová síťová komunikace, počítačové komunikační služby, počítačové konzultace telefonních seznamů, poradenské a konzultační služby vztahující se k bezdrátové komunikaci a bezdrátovému komunikačnímu vybavení, poskytování přístupu k obsahu, webovým stránkám a portálům, přenos videí, filmů, obrázků, obrazu, textu, fotografií, her, obsahu vytvořeného uživateli, audio obsahu a informací přes internet, přenos video dat prostřednictvím internetu; (41) vydavatelská činnost a zpravodajství, služby v oblasti vzdělávání, zábavy a sportu; (42) aktualizace webových stránek pro třetí osoby, analýzy počítačových systémů, konzultační, poradenské a informační služby v oblasti informačních technologií, navrhování, tvorba a programování webových stránek, on-line počítačové služby, ovládání vyhledávacích nástrojů, plánování, navrhování, vývoj a údržba on-line webových stránek pro třetí strany, počítačové analýzy, počítačové služby pro analýzu dat, poradenství v oblasti internetového zabezpečení, poradenské a informační služby vztahující se k periferním zařízením počítačů, poradenství v oboru ochrany dat, poskytování informací o navrhování a vývoji počítačového softwaru, systémů a sítí, pronájem počítačů a softwaru, služby v oblasti managementu počítačových projektů, služby v oblasti počítačového designu a programování, správa projektů v oblasti informačních technologií, správa serverů, správa vzdáleného serveru, tvorba počítačových platform pro druhé, údržba softwaru pro zpracování údajů, vkládání digitálních vodoznaků, vytváření a správa internetových stránek pro mobilní telefony, vývoj a testování výpočetních metod, algoritmů a softwaru, vývoj softwaru, programování a implementace softwaru, výzkum v oblasti informačních technologií, webhostingové služby a software jako služba a pronájem softwaru, získávání dat (data mining), analýza a hodnocení v oblasti navrhování výrobků, analýza a hodnocení v oblasti vývoje výrobků, certifikace (kontrola kvality), kontrola kvality v oblasti počítačového softwaru, kontrola kvality v oblasti počítačových systémů, ladění počítačového softwaru pro třetí osoby, ověřování pravosti uměleckých děl, ověřování pravosti v oboru uměleckých děl, ověřování pravosti obrazů, ověřování pravosti děl výtvarného umění, služby v oblasti počítačem podporovaného diagnostického testování, design domovských a webových stránek, design a grafický design pro tvorbu webových stránek, design a grafický design pro tvorbu webových stránek na internetu, design počítačových systémů, design obchodních interiérů, design uměleckých děl, grafické ilustrování pro třetí osoby, grafický design, grafický design na sestavování webových stránek na internetu, ilustrace (návrhy), konzultace v oblasti navrhování webových stránek, konzultační služby vztahující se k designu, návrh

obchodních značek, návrh oděvů, obuvi a kloboučnického zboží, návrh počítačových systémů, návrh značek/štítlů/tabulí/nápisů, navrhování animací a speciálních efektů pro třetí osoby, navrhování a zavádění síťových webových stránek pro třetí osoby, navrhování a vývoj webových stránek na internetu, navrhování domovských a webových stránek, navrhování elektronických systémů, navrhování hraček, navrhování log na trička, navrhování log pro firemní identitu, navrhování obchodů, navrhování počítačových systémů, navrhování počítačových webových stránek, navrhování pro třetí osoby v oboru oděvů, navrhování prodejen, navrhování tiskovin, navrhování trojrozměrných displejů, navrhování typů písma, navrhování vizitek, navrhování webových stránek pro reklamní účely, návrhy (design) pro maloobchod, návrhy (design) sportovních zařízení, návrhy oděvů, návrhy ochranných známek, oděvní návrhářství (služby), plánování (návrhy) klubů, počítačem podporovaný grafický design, počítačově podporovaná grafická úprava, počítačem podporovaný design grafického videa, poradenské služby v oblasti módního návrhářství, poradenské služby vztahující se k designu počítačových systémů, poradenství v oblasti designu webových stránek, poskytování informací o službách módního návrhářství, poskytování informací v oblasti navrhování výrobků, služby designu a tvorby webových stránek, služby v oblasti designu obuvi, služby v oblasti designu výrobků, služby v oblasti designu obchodních značek, služby v oblasti designu na zakázku, služby v oblasti designu interiérů a exteriérů, služby v oblasti interiérového designu pro maloobchodní průmysl, služby v oblasti interiérového designu a informační a poradenské služby s tím související, služby v oblasti ilustrace (design), služby v oblasti komerčního designu, služby v oblasti počítačové grafiky, služby v oblasti počítačového designu, služby v oblasti textilního designu, technické odhady vztahující se k designu, technologické služby a s nimi spojený design, technologické služby týkající se designu, technologické služby v oblasti designu, tvorba a aktualizace domovských stránek pro počítačové sítě, tvorba a poskytování webových stránek třetím stranám a pro třetí strany, tvorba databází, tvorba domovských stránek pro třetí osoby, tvorba domovských stránek pro počítačové sítě, tvorba elektronicky uložených webových stránek pro online služby a internet, tvorba elektronických stránek, tvorba internetové platformy k elektronickému obchodování, tvorba internetových webových stránek, tvorba, navrhování a údržba webových stránek, vizuální návrh, vytváření a navrhování webových rejstříků informací pro třetí strany [služby v oblasti informačních technologií], vytváření počítačové grafiky (digitální zobrazování), vývoj a návrhy nosičů digitálního zvuku a obrazu, vývoj webových stránek (služby), výzkum v oblasti designu, výzkum v oblasti počítačového designu.

(511) 9, 16, 18, 25, 33, 35, 38, 41, 42

(540)

RUKA HORE

(111) **367557**

(220) 08.11.2017

(320) 08.11.2017

(442) 04.04.2018

(151) 11.07.2018

(730) **Panský dvůr Telč, s.r.o.**, Purkyňova 648/125, Brno, 61200, CZ

(740) Mgr. Lenka Mikolášová, Letenské náměstí 76/3, Praha 7, 17000

(210) O-543628

(510) (16) reklamní, propagační a informační materiály na bázi papíru, tiskoviny, a to prezentační a firemní publikace, periodika, knihy, letáky, plakáty, reklamní tabule z papíru nebo lepenky, reklamní katalogy, pozvánky, vývěsky, pohlednice, kalendáře, jídelní lístky, etikety na láhve, inzertní noviny, ubrusy a ubrousky papírové, papírové a plastové obálky, sáčky, tašky a pytle z papíru nebo z umělých hmot, vše v rámci této třídy, krabice a krabičky lepenkové nebo papírové, papírové visačky, papírové a plastové obaly a papírové krabice na lahve, balicí papír a plastové fólie na balení, papírové podložky pod sklenice a dekorativní, propagační a upomínkové předměty z papíru, papírové hmoty a plasty zahrnuté ve třídě 16, tužky všeho druhu; (21) kelímky papírové, papírové a plastové tácky a podložky na stolování (pro domácnost), plastové podložky pod sklenice; (32) piva, nápoje na bázi piva, minerální vody, šumivé nápoje a jiné nápoje nealkoholické, nápoje a šťávy ovocné, sirupy a jiné přípravky k zhotovování nápojů; (35) reklama, propagace, marketing, dodavatelské služby pro třetí osoby (nákup výrobků a služeb pro jiné podniky), obchodní činnost (služby, poradenství v gastronomii), služby obchodního zprostředkování pro výše uvedené výrobky ve třídách 16 a 21; (41) služby v oblasti vzdělávání, školení, zábavy a sportovní a kulturní aktivity a činnost; (43) služby zajišťující stravování a nápoje, provozování pohostinství, barů a restaurací, dočasné ubytování.

(511) 16, 21, 32, 35, 41, 43

(540)

Panský pivovar Telč

(111) **367558**

(220) 08.11.2017

(320) 08.11.2017

(442) 04.04.2018

(151) 11.07.2018

(730) **Panský dvůr Telč, s.r.o.**, Purkyňova 648/125, Brno, 61200, CZ

(740) Mgr. Lenka Mikolášová, Letenské náměstí 76/3, Praha 7, 17000

(210) O-543629

(510) (16) reklamní, propagační a informační materiály na bázi papíru, tiskoviny, a to prezentační a firemní publikace, periodika, knihy, letáky, plakáty, reklamní tabule z papíru nebo lepenky, reklamní katalogy, pozvánky, vývěsky, pohlednice, kalendáře, jídelní lístky, etikety na láhve, inzertní noviny, ubrusy a ubrousky papírové, papírové a plastové obálky, sáčky, tašky a pytle z papíru nebo z umělých hmot, vše v rámci této třídy, krabice a krabičky lepenkové nebo papírové, papírové visačky, papírové a plastové obaly a papírové krabice na lahve, balicí papír a plastové fólie na balení, papírové podložky pod sklenice a dekorativní, propagační a upomínkové předměty z papíru, papírové hmoty a plasty zahrnuté ve třídě 16, tužky všeho druhu; (21) kelímky papírové, papírové a plastové tácky a podložky na stolování (pro domácnost), plastové podložky pod sklenice; (32) piva, nápoje na bázi piva, minerální vody, šumivé nápoje a jiné nápoje nealkoholické, nápoje a šťávy ovocné, sirupy a jiné přípravky k zhotovování nápojů; (35) reklama, propagace, marketing, dodavatelské služby pro třetí osoby (nákup výrobků a služeb pro jiné podniky), obchodní činnost (služby, poradenství v gastronomii), služby obchodního zprostředkování pro výše uvedené výrobky ve třídách 16 a 21; (41) služby v oblasti vzdělávání, školení, zábavy a sportovní a kulturní aktivity a činnost; (43) služby zajišťující stravování a nápoje, provozování pohostinství, barů a restaurací, dočasné ubytování.

(511) 16, 21, 32, 35, 41, 43

(540)

Pivovar Panský dvůr Telč

(111) **367559**

(220) 13.11.2017

(320) 13.11.2017

(442) 04.04.2018

(151) 11.07.2018

(730) **Oxymoron games s.r.o.**, Mimošská 643/4, Praha 9, Prosek, 19000, CZ

(740) MELKUS KEJLA & PARTNERS advokátní kancelář s.r.o., Mgr. Jiří Melkus, Washingtonova 1624/5, Praha 1, Nové Město, 11000

(210) O-543731

(591) Barevná

(510) (9) software na hry, software na elektronické hry, software pro počítačové hry, programy pro počítačové hry, programy pro elektronické hry, softwarové programy na video hry, interaktivní programy pro video hry, programy pro interaktivní multimediální hry, software pro programy na video hry, video hry (počítačové hry) v podobě počítačových programů zapsaných na datové nosiče, počítačový software, nahráný obsah (počítačové programy, data a informace), nahrané kompaktní disky obsahující hry, nahraná DVD obsahující hry, nahrané video pásky obsahující hry, nahrané audio pásky obsahující hry, počítačový herní software s možností stažení z celosvětové počítačové sítě, počítačový herní software do mobilních telefonů, interaktivní počítačové herní programy, počítačové herní programy (software), nahráný počítačový herní software, herní software pro použití v počítačích, počítačové herní programy nahrané na páskách (software), interaktivní multimediální software ke hraní her; (28) elektronické hry, hry; (41) poskytování počítačové hry, ke kterým mají uživatelé sítě přístup, elektronické herní služby poskytované prostřednictvím globální komunikační sítě, herní služby poskytované prostřednictvím počítačových sítí a globálních komunikačních sítí.

(511) 9, 28, 41

(540)



(111) **367560**
(220) 20.11.2017
(320) 20.11.2017
(442) 04.04.2018
(151) 11.07.2018
(730) **Křížanovský Radek**, Za Hládkovem 981/7, Praha 6, Střešovice, 16900, CZ

(740) JUDr. Marek Pavlovský Ph.D., Plzeňská 4/232, Praha 5, 15000

(210) O-543836

(510) (9) nahrané a nenahrané nosiče informací magnetické a elektronické, zejména nosiče zvukových, zvukově-obrazových a obrazových záznamů, multimediální aplikace, elektronické informační publikace, elektronické časopisy a periodika, nahraný počítačový software, přístroje pro reprodukci zvuku a obrazu; (16) odborné a informační publikace a texty na papírových nosičích, zejména hudebniny, notový materiál, včetně partitur a zpěvníků, propagační tiskoviny a texty a fotografie, zejména z oboru hudební, hudebně-dramatické a divadelní tvorby, obaly z papíru a plastu, a to etuje, desky a tašky, propagační a upomínkové předměty z papíru a plastu; (35) marketing a propagační činnost v oblasti kulturní, obchodní poradenství v oboru nosičů informací, propagační a informační materiály (jejich zpracování, zajišťování a rozšiřování pomocí informačních sítí), inzertní a propagační služby, poradenská, konzultační a agenturní činnost v oblasti kultury a vzdělávání (obchodní vedení, včetně obchodního zastupování třetích subjektů), obchodní zprostředkovatelské služby v oblasti mediálního průmyslu (reklama, inzerce, propagace a obchodní informace spadající do této třídy); (41) pořádání a management koncertní, divadelní, výchovné a zábavní činnosti, zejména hudebních, hudebně-dramatických a dramatických pořadů, orchestrálních a komorních koncertů a vystoupení, včetně festivalů, uměleckých a zábavních soutěží, služby umělecké agentury, organizování turné umělců a uměleckých souborů, včetně hostování tuzemských a zahraničních umělců, nahrávání zvukových, zvukově-obrazových a obrazových záznamů, dabingu, tvorba rozhlasových a televizních pořadů, půjčování a pronájem zvukových a obrazových nahrávacích zařízení, nahraných zvukových nosičů a zvukově-obrazových a obrazových záznamů, hudebních nástrojů, hudebnin a notového materiálu, výchovná a vzdělávací činnost v oblasti kultury, pořádání výchovných koncertů, vydávání a rozšiřování uměleckých děl, zejména hudebních, včetně zvukových, zvukově-obrazových a obrazových záznamů, organizování a vedení odborných seminářů a konferencí, odborná poradenská a konzultační činnost v oblasti kultury a vzdělávání, zejména v hudebním oboru, hudebně-dramatické a dramatické tvorbě, uměleckých soutěží, hudebnin a zvukových a/nebo zvukově-obrazových záznamů.

(511) 9, 16, 35, 41

(540)

PRAGUE METROPOLITAN ORCHESTRA

(111) **367561**
(220) 21.11.2017
(320) 21.11.2017
(442) 04.04.2018
(151) 11.07.2018
(730) **RODUSLAVA s.r.o.**, Ostravská 621, Praha 9, 19900, CZ
(740) Mgr. Petr Volšík, K Lipám 292, Praha, 19000
(210) O-543886
(510) (24) textilie a náhražky textilií, zejména bytový textil, ložní prádlo, přehozy přes postele, povlaky na peřiny a polštáře, ručníky, záclony a závěsy; (25) oděvy, obuv, pokrývky hlavy.

(511) 24, 25

(540)

RODUSLAVA

(111) **367562**
(220) 22.11.2017
(320) 22.11.2017
(442) 04.04.2018
(151) 11.07.2018
(730) **České dráhy, a.s.**, Nábřeží Ludvíka Svobody 1222/12, Praha 1, Nové Město, 11015, CZ

(210) O-543915

(591) Barevná

(510) (1) chemické látky používané v průmyslu a vědě; (2) barvy laky nátěry, konzervační přípravky proti korozi; (4) průmyslové oleje a tuky, maziva, paliva; (6) obecné kovy a jejich slitiny; (7) stroje – elektromotory do strojů, motory jiné než pro pozemní vozidla; (9) přístroje a nástroje vědecké, přístroje a nástroje pro vážení, měření, kontrolu, záchranu a výuku, zařízení a přístroje pro vedení, přepínání, přeměnu, akumulaci, regulaci nebo řízení elektrického proudu, zařízení pro záznam, přenos a reprodukci zvuku nebo obrazu, magnetické datové nosiče, záznamové disky a jiná digitální záznamová média, zařízení na zpracování dat, počítače, software, hasící přístroje; (12) vozidla, dopravní prostředky pro pohyb po zemi, vodě nebo vzduchem; (16) papír a lepenka, tiskárenské výrobky; (17) kaučuk, gutaperča, guma, azbest slída, nezpracované jako polotovary a jejich náhražky, plastické hmoty a pryskyřice i v extrudované formě pro použití ve výrobě, těsnící, ucpávací a izolační materiály, ohebná nekovová potrubí, trubky a hadice; (35) propagační činnost a reklama v činnostech souvisejících s provozováním dopravy; (37) opravy železničních vozidel, instalační služby (instalování) elektrických i neelektrických zařízení železničních vozidel; (39) doprava; (40) zpracování materiálů – broušení kovů a nekovových materiálů, lakování kovů a nekovových materiálů, pokovování, obrábění kovových a nekovových materiálů, svařování kovů a nekovových materiálů, spojování kovových a nekovových materiálů a to i vzájemně; (41) vzdělávání, školení, zábava; (42) vědecké a technologické služby.

(511) 1, 2, 4, 6, 7, 9, 12, 16, 17, 35, 37, 39, 40, 41, 42

(540)



(111) **367563**
(220) 23.11.2017
(320) 23.11.2017
(442) 04.04.2018
(151) 11.07.2018
(730) **Divadelní služby Plzeň s.r.o.**, Sukova 2604/26, Plzeň, Jižní Předměstí, 30100, CZ

(740) LANGROVA, s.r.o., Skřetova 1011/48, Plzeň, Jižní Předměstí, 30100

(210) O-543950

(510) (19) taneční povrchy nekovové, podlahy pro tanec či balet, baletizol, podlahy nekovové; (27) podlahové krytiny, výrobky určené ke krytí nebo obložení podlah a stěn v rámci této třídy.

(511) 19, 27

(540)

Odetta

(111) **367564**
(220) 27.11.2017
(320) 27.11.2017
(442) 04.04.2018
(151) 11.07.2018
(730) **Západočeská univerzita v Plzni**, Univerzitní 2732/8, Plzeň, 30614, CZ

(210) O-543997

(510) (35) propagace a reklama, zpracování informací a dat, záznam, přepis, vypracování, vyhledávání, kompilace, systematizace dat a informací, analýza dat a informací, využívání a kompilace matematických a statistických údajů, poskytování informací, zejména statistických, poradenská činnost pro průmysl a obchod, automatizované zpracování dat, prodej software, zprostředkovatelská činnost v oblasti obchodu s uměleckými a reklamními předměty, marketing, propagace, reklama, inzerce prostřednictvím médií, šíření reklamních a propagačních předmětů; (41) vydavatelská činnost, vydávání odborných periodik, monografií, odborných referátů, skript, vědecké kongresy, konference a další vědecká setkání s tuzemskou i zahraniční účastí, pořizování a šíření videozáznamů, dokumentárních filmů a fotografií dokumentujících události ze života univerzity, pořádání výstav ke kulturním a vzdělávacím účelům, sportovní akce, vydavatelská činnost, vydávání odborných periodik, monografií, odborných referátů, skript, dálkové studium, informace o výchově a vzdělávání, knihovny (půjčovny knih), organizování a vedení kongresů, konferencí, kolokvií, seminářů, symposií a další setkání s tuzemskou i zahraniční účastí, vyučování, vzdělávání, vzdělávací informace, výchovná a vzdělávací činnost, publikační činnost, pořádání odborných kurzů, vysokoškolská pedagogická činnost, celoživotní vzdělávání, školství, výchova, vyučování, studium, dálkové, internátní i korespondenční kurzy, sportovní a kulturní aktivity, vydávání a půjčování knih, vydavatelská a nakladatelská činnost, vydávání textů, s výjimkou reklamních a náborových, poskytování on-line elektronických publikací, poskytování poradenství v oboru vzdělávání, nahrávání nosičů dat, organizování vzdělávacích a zábavných soutěží, překladatelské služby, výchovná činnost, pořádání vzdělávacích akcí, odborných školení, kurzů, konferencí a symposií, vydavatelská a publicistická činnost s tím spojená, filmová projekce a projekce světelných efektů; (42) technická poradenská činnost pro průmysl i obchod, výzkumná a expertní činnost, tvorba počítačových dat a počítačových databází, tvorba software, programování a tvorba počítačových systémů pro sběr, zpracování a archivace informací ve třídě 42, vědecké a technologické služby a s nimi spojený výzkum, vývoj a návrhy, vypracování odborných analýz, poradenská činnost v oblasti životního prostředí, vědecká činnost, počítačové programování, instalace, aktualizace a údržba počítačových programů, vývoj, tvorba a provoz informačních systémů, návrh a správa počítačových sítí, správa a provoz superpočítačů, hostování informačních systémů, návrh a údržba www stránek, technická podpora vzdělávání za využití počítačů, poskytování poradenství v oblasti softwaru, hardwaru a počítačových sítí, podpora a provoz speciálních zařízení a technologií za využití počítačů, podpora multimediálních technologií, pronájem počítačů, odborné poradenství v rámci třídy.

(511) 35, 41, 42

(540)



(111) 367565

(220) 28.11.2017

(320) 28.11.2017

(442) 04.04.2018

(151) 11.07.2018

(730) Čtvrtníčková Kateřina, Kovalovice 169, Rousínov, 68301, CZ

(210) O-544033

(591) Barevná

(510) (16) brožury, časopisy - komiksy, fotografie (tištěné), grafické reprodukce, katalogy, knihy, letáky, manuály, plakáty, tiskoviny, pohlednice, gratulace, nástěnné kalendáře, stolní kalendáře, samolepky, obtisky, poznámkové bloky, desky na spisy, pořadače, omalovánky, diáře; (18) deštníky, oblečky pro domácí zvířata, obojky pro zvířata, pokrývky pro zvířata, postroje pro

zvířata, peněženky, školní tašky; (25) trička, čepice, klobouky, oblečení, obuv, plavky, ponožky, šátky, trička; (28) deskové hry, dřevěné hračky, hračky, hračky pro domácí zvířata, plyšové hračky, pexesa, hrací karty, puzzle, papírové hračky; (35) inzertní a reklamní činnosti, propagační činnost, pomoc při řízení obchodní činnosti, obchodní administrativa, kancelářské práce, rozšiřování reklamních materiálů zákazníkům, venkovní reklama, zpracování textů, management a administrativní služby, obchodní analýzy, průzkum trhu a informační služby v oblasti obchodu, vyhledávání sponzorů, organizování výstav k obchodním a reklamním účelům, organizace módních přehlídek pro reklamní účely; (36) organizování dobročinných sbírek; (38) televizní vysílání; (41) agenturní činnost v oblasti kultury, módní přehlídky pro zábavu, organizace a pořádání koncertů, organizování kulturních nebo vzdělávacích výstav, organizování plesů, organizace módních přehlídek pro reklamní účely; (36) organizování sportovních soutěží, pořádání soutěží krásy, praktický výcvik, pořádání a řízení školení, vydávání knih, kalendářů, vzdělávací informace, cvičení zvířat, organizování a vedení konferencí, organizování a vedení kongresů, vydávání textů, vzdělávání, výchovná a zábavní činnost, tvorba televizních, filmových a rozhlasových scénářů, dokumentárních, publicistických a hraných pořadů, včetně animovaných, nakladatelská činnost, produkce audiovizuálních děl; (44) chov zvířat, péče o čistotu domácích, zvířat, upravování zvířat, veterinární služby, služby psychologa pro zvířata; (45) adopční agentury, hlídání domácích zvířat, ztráty a nálezy.

(511) 16, 18, 25, 28, 35, 36, 38, 41, 44, 45

(540)



(111) 367566

(220) 28.11.2017

(320) 28.11.2017

(442) 04.04.2018

(151) 11.07.2018

(730) V-PODLAHY, s.r.o., Na Hrázi 1603, Vsetín, 75501, CZ

(210) O-544034

(510) (19) nekovové stavební a konstrukční materiály a prvky; (27) podlahové krytiny a umělé venkovní povrchy; (37) stavebnictví, pokládání podlahových krytin.

(511) 19, 27, 37

(540)



(111) 367567

(220) 04.12.2017

(320) 04.12.2017

(442) 04.04.2018

(151) 11.07.2018

(730) storyous.com s.r.o., Myslíkova 171/31, Praha 1 - Nové Město, 11000, CZ

(740) Chytilová & spol., patentová kancelář, s.r.o., Revoluční 725/11, Praha 1, Staré Město, 11000
(210) O-544183
(510) (9) počítačové servery, zařízení a vybavení pro počítačové sítě a pro datovou komunikaci, zařízení a příslušenství na zpracování dat (elektrická a mechanická), počítače a počítačový hardware, servery počítačových databází, cloudové servery, servery na web hosting, platební terminály, přístroje na vydávání a třídění peněz, pokladny registrační, elektronické registrační pokladny, automatické registrační pokladny, počítačový software, počítačový software pro cloud computing, software pro správu financí, počítačové programy pro finančnínictví, elektronické přístroje na zaznamenávání finančních operací, počítačový software vztahující se k finančním záležitostem, počítačový software pro správu databází, komunikační servery (počítačový hardware), mobilní aplikace, software pro operace v rámci EET, HW pro zpracování operací v rámci EET, elektronické pokladní systémy, počítačové informační systémy, informační systémy na strojově čitelných nosičích, počítačové aplikace, internetové aplikace, informační a řídicí systémy, programy a aplikace na míru dle zadání, paměťová média - elektronické nosiče dat všeho druhu, audiovizuální záznamy, webové aplikace, elektronické databáze, interaktivní multimediální počítačové programy, multimediální software, multimediální záznamy, elektronické publikace ke stažení, elektronické publikace nahrané na počítačových médiích, interaktivní počítačový software, magnetické nosiče dat, záznamové disky, optické nosiče dat, strojově čitelné nosiče dat, nahraný obsah (počítačové programy, data a informace); (16) tiskoviny, zápisníky (tiskoviny), tiskoviny k instrukčním účelům, periodika, tištěné publikace, vzdělávací publikace, papírové pomůcky a učební pomůcky, učebnice, kancelářské potřeby, vyučovací pomůcky a potřeby, psací potřeby a razítka, potřeby pro umělecké a řemeslné použití a potřeby na modelování, propagační publikace, letáky, alba na fotografie, obrazy, obrázky, fotografie, stojany na fotografie, rámečky na fotografie, různé na fotografie, plakáty, poutače z papíru nebo z lepenky, pořadače, desky na dokumenty, etikety, kromě textilních, reprodukce uměleckých děl, grafické kresby, kalendáře, diáře, blahopřání, papírové sáčky, tašky a pytle, tašky (obaly, pytlíky) z plastu, umělecké předměty a figuríny z papíru a lepenky a architektonické modely, instruktážní příručky pro účely výuky, výukové pomůcky s výjimkou přístrojů, reklamní plakáty, reklamní letáky, papírové reklamní tabule, kartonové reklamní tabule, lepenkové reklamní tabule; (35) automatizované a ruční zpracování dat, služby databank, správa a prodej obchodních dat, reklamní a marketingová činnost, reklamní a prodejní akce, předvádění produktů (výrobků) uvedených výše ve třídě 9, administrativní práce, průzkumy trhu, podnikatelský průzkum, obchodní statistiky, obchodní poradenství, manažerské služby, pomoc při řízení podniku a podnikání, činnost podnikatelských, ekonomických a organizačních poradců, obchodní zastoupení jiných podnikatelských subjektů, velkoobchodní, maloobchodní a elektronický prodej výrobků uvedených výše v tomto seznamu ve třídě 9, poskytování obchodních informací, online služba pro marketing obchodních sítí a franšíz zajišťující dodržování korporátní identity, pravidel franšízy, optimalizaci marketingu sítě, zjednodušení práce uživatelům pomocí aplikační podpory pro interní procesy a efektivitu na základě reportingu, správ dat pro obchodní sítě, online platforma pro propojování obchodních kontaktů - business networking, zprostředkování obchodních kontaktů a provádění obchodních operací, věrnostní, pobídkové a bonusové programy, organizování a správa věrnostních a motivačních programů pro zaměstnance nebo spotřebitele, poradenské a asistenční služby podnikům v oblasti věrnostních a motivačních programů pro zaměstnance nebo spotřebitele, přípravu statistik v oblasti věrnostních a motivačních programů pro zaměstnance nebo spotřebitele, správa počítačových souborů a databází v oblasti věrnostních a motivačních programů pro zaměstnance nebo spotřebitele, prezentace nabízených výrobků jako dárků nabízených v rámci věrnostních a motivačních programů umožňující zaměstnancům nebo spotřebitelům, pro něž jsou tyto dárky určeny, aby si je vybrali a objednali prostřednictvím papírového nebo elektronického nabídkového katalogu, webové stránky nebo jiné elektronické média, distribuce dárkových krabic za účelem motivace nebo ocenění zaměstnanců nebo spotřebitelů, obchodní řízení refundačních programů pro druhé, poskytování obchodních informací prostřednictvím webových stránek, obchodní zprostředkovatelská činnost v oblasti výrobků uvedených ve třídě 9 a 16 výše v tomto seznamu; (36) vydávání dárkových šeků nebo poukazek za účelem motivace nebo ocenění zaměstnanců nebo spotřebitelů, zařízení refundace plateb pro druhé, poskytování finančních informací prostřednictvím webových stránek, distribuce dárkových šeků nebo poukazek za účelem motivace nebo ocenění zaměstnanců nebo spotřebitelů; (37) instalace, montáž, servis, opravy a údržba počítačového hardwaru, telekomunikačních zařízení, zařízení pro zajištění komunikace v počítačových, televizních, rádiových, satelitních

sítích, elektronických pokladních systémů, registračních pokladen, systémů pro zpracování operací v rámci EET, zprostředkovatelská činnost s výše uvedenými službami v rámci této třídy; (38) poskytování internetového portálu, služby webových portálů, telekomunikační služby, směrovací a spojovací služby pro telekomunikace, šíření informací prostřednictvím komunikačních sítí zejména internetu a bezdrátových, kabelových, satelitních sítí, elektronický přenos dat v počítačových sítích a internetu, komunikační služby prostřednictvím internetu, vnějších a vnitřních sítí, počítačová komunikace, elektronický přenos dat pomocí výpočetní techniky (počítačů), elektronický přenos dat na zakázku za úplatu, elektronická pošta, pronájem telekomunikačních přístrojů a zařízení pro přenos dat, komunikace prostřednictvím sítí vláknové optiky, komunikace prostřednictvím počítačových terminálů, komunikace prostřednictvím rádia, komunikace prostřednictvím telefonu, počítačem řízený přenos dat a obrazu, zprostředkování a poskytování přístupu do globálních, světových a lokálních počítačových sítí a internetu, poskytování interaktivních on-line vývěsek pro přenos vzkazů mezi počítačovými uživateli, poskytování informací on-line, počítačová komunikace, přenos digitálních informací přes počítače a telekomunikační přístroje, audiovizuální komunikace prostřednictvím internetu, poskytování telekomunikačních připojení k počítačovým sítím, provoz internetových portálů se zaměřením na oblast počítačové (mobilní) komunikace, poradenství a konzultace vztahující se k výše uvedeným službám; (41) školící a vzdělávací činnost, vydavatelská a nakladatelská činnost, publikační činnost, organizování a vedení konferencí, kongresů, seminářů, školení, odborných stáží, organizování kulturních nebo vzdělávacích akcí, pořádání pracovních setkání, provádění odborných a speciálních zkoušek v rámci výuky, sportovní aktivity, organizování zábavných akcí; (42) služby v oblasti informačních technologií, vývoj softwaru, programování a implementace software, vývoj počítačových programů pro elektronické pokladní systémy, servery (pronájem webových -), správa serverů, pronájem počítačového serveru (serverhosting), cloud computing, webhostingové služby a pronájem software, navrhování informačních systémů, navrhování informačních systémů v oblasti financí, poskytování virtuálních počítačových systémů prostřednictvím cloud computingu, konzultační, poradenské a informační služby v oblasti informačních technologií, poradenství v oblasti cloudových výpočetních sítí a aplikací, informační služby týkající se vývoje počítačových systémů, informační služby v oblasti počítačových systémových aplikací, pronájem počítačového softwaru pro finanční řízení, návrhy počítačového hardwaru, software jako služba (SaaS), design softwaru, instalace a údržba počítačového softwaru, výzkum v oblasti počítačového softwaru, řešení problémů počítačového hardwaru a softwaru, konfigurace počítačového hardwaru s použitím softwaru, platforma jako služba (PaaS), návrhy počítačového hardwaru, konzultace v oblasti počítačů, půjčování počítačového hardwaru, vývoj počítačového hardwaru, diagnostika problémů počítačového hardwaru prostřednictvím použití softwaru, výzkum v oboru počítačového hardwaru, aktualizování softwaru, provozování on-line databází.

(511) 9, 16, 35, 36, 37, 38, 41, 42

(540)

storyous

(111) **367568**

(220) 04.12.2017

(320) 04.12.2017

(442) 04.04.2018

(151) 11.07.2018

(730) **Glacies Eternelles s.r.o.**, Švédská 1010/15, Praha 5, 15000, CZ

(740) PatOZ - patentová kancelář, Mgr. Pavel Panák, Ječná 243/39a, Praha 2, 12000

(210) O-544188

(510) (37) montáž, demontáž, oprava, údržba, seřizování a mytí dopravních prostředků a jejich součástí a příslušenství, autoservis, pneuservis, záruční a jiné opravy dopravních prostředků a jejich součástí a příslušenství, vč. pneumatik, zprostředkovatelská činnost výše uvedených služeb ve tř. 37; (39) autopůjčovna, pronájem dopravních prostředků, pronájem součástí a příslušenství k dopravním prostředkům, pronájem parkovacích ploch, garážových stání a garáží, odtahování dopravních prostředků, asistenční služby v oblasti dopravy, balení a skladování zboží, doprava a přeprava, zprostředkovatelská činnost výše uvedených služeb ve tř. 39, poradenské, informační a konzultační služby vztahující se k výše uvedeným službám ve tř. 39.

(511) 37, 39

(540)

CARLOVE

- (111) **367569**
(220) 04.12.2017
(320) 07.06.2017
(442) 04.04.2018
(151) 11.07.2018
(730) **Nutrien Ltd.**, 122 - 1st Avenue South, Suite 500, Saskatoon, Saskatchewan S7K 7G3, CA
(740) Rott, Růžička & Guttman Patentové, známkové a advokátní kanceláře, JUDr. Vladimír Rott, Vinohradská 37, Praha 2, 12000
(210) O-544196
(510) (1) potaš, hnojiva, chemické přípravky pro výrobu hnojiv včetně dusíku, čpavku, amonia, draslíku, potaše, fosfátu, síry, dusičnanu draselného, dusičnanu amonného, fosforečnanu amonného, močoviny, kyseliny sírové a kyseliny fosforečné, chemické přípravky pro výrobu pesticidů, chemické výrobky určené pro zemědělství, zejména povrchově aktivní látky, pomocné látky (adjuvanty) a zvlhčovací činidla pro použití při aplikaci herbicidů, insekticidů, pesticidů a půdních živin, pomocné látky (adjuvanty) pro použití s agrochemikáliemi, adjuvant do olejové mlhy pro použití se zemědělskými insekticidy a fungicidy, aktivní chemické přísady pro použití při výrobě hnojiv, pesticidů, herbicidů, fungicidů, insekticidů a rodenticidů, přípravky na zlepšení kvality půdy pro zemědělské použití, výživové doplňky pro zvýšení biologické aktivity vody a půdy za účelem hnojení, zlepšení pH půdy a pH zavlažovací vody, zlepšení prostupnosti půdy a zvýšení účinnosti pesticidů a hnojiv, chemické přípravky pro použití v zemědělství, zejména chemické přípravky pro zpracování semen, půdní povrchově aktivní látky užívané pro podporu rovnoměrného pohybu vody v půdě, půdní očkovací látky pro aplikaci na semena používaná v zemědělství, chemické přísady do hnojiv, zvlhčovací činidla, rozprašovací činidla, smáčecí přípravky a povrchově aktivní látky pro použití spolu s pesticidy, herbicidy, vysoušecími prostředky, defolianty, insekticidy, fungicidy, prostředky na hubení roztočů, růstovými látkami a látkami pro mimokořenovou výživu, prostředky pro úpravu vody, zejména fosfáty pro úpravu pitné vody, prostředek proti vzniku pěny, odpěňovací prostředek pro použití v zemědělství, aminokyseliny pro použití v výživových prostředcích pro rostliny rozpustných ve vodě, aminokyseliny jako zdroj dusíku pro použití v výživových prostředcích pro rostliny rozpustných ve vodě a aminokyseliny jako zdroje dusíku pro použití v kombinaci s výživovými prostředky pro rostliny rozpustnými ve vodě připravenými pro aplikaci při listovém nebo infuzním zavlažování, živné látky pro růst rostlin, výživa pro rostliny, přísada pro úpravu vody pro použití při ošetřování drnů na golfovém hřišti, vysoce čistý roztok močoviny pro zpracování a řízení výfukových plynů vznětového motoru, emisí oxidu dusnatého a oxidu dusičného, zejména chemické přísady pro výfukové plyny; (5) pesticidy, herbicidy, fungicidy, insekticidy, rodenticidy, antiparazitní přípravky; (44) aplikace na zakázku, zejména aplikace hnojivová a ostatních chemikálií určených pro zemědělství, agronomické konzultační služby, agronomické služby, zejména konzultační služby v oblasti poskytování informací o řízení produkce zemědělských plodin a výnosů mající povahu zemědělského poradenství a doporučení zemědělských plodin, doporučení ochrany proti škůdcům a doporučení zemědělských plodin, agronomické řízení, zejména poskytování informací týkajících se přesného zemědělství a variabilní míry techniky používající globální polohové systémy, geografické informační systémy a satelitní zobrazování, hubení škůdců pro zemědělství, zemědělské poradenství a informace v oblasti produkce zemědělských plodin, plánování zemědělských plodin, proveditelnosti osetí zemědělskými plodinami, míry výsevu zemědělských plodin, obdělávání zemědělských plodin, monitorování zemědělských plodin, plodnosti zemědělských plodin, výběru zemědělských plodin a zlepšování produkce zemědělských plodin.

(511) 1, 5, 44
(540)

NUTRIEN

- (111) **367570**
(220) 04.12.2017
(320) 08.06.2017
(442) 04.04.2018
(151) 11.07.2018
(730) **Nutrien Ltd.**, 122 - 1st Avenue South, Suite 500, Saskatoon, Saskatchewan S7K 7G3, CA
(740) Rott, Růžička & Guttman Patentové, známkové a advokátní kanceláře, JUDr. Vladimír Rott, Vinohradská 37, Praha 2, 12000
(210) O-544197

- (510) (1) potaš, hnojiva, chemické přípravky pro výrobu hnojiv včetně dusíku, čpavku, amonia, draslíku, potaše, fosfátu, síry, dusičnanu draselného, dusičnanu amonného, fosforečnanu amonného, močoviny, kyseliny sírové a kyseliny fosforečné, chemické přípravky pro výrobu pesticidů, chemické výrobky určené pro zemědělství, zejména povrchově aktivní látky, pomocné látky (adjuvanty) a zvlhčovací činidla pro použití při aplikaci herbicidů, insekticidů, pesticidů a půdních živin, pomocné látky (adjuvanty) pro použití s agrochemikáliemi, adjuvant do olejové mlhy pro použití se zemědělskými insekticidy a fungicidy, aktivní chemické přísady pro použití při výrobě hnojiv, pesticidů, herbicidů, fungicidů, insekticidů a rodenticidů, přípravky na zlepšení kvality půdy pro zemědělské použití, výživové doplňky pro zvýšení biologické aktivity vody a půdy za účelem hnojení, zlepšení pH půdy a pH zavlažovací vody, zlepšení prostupnosti půdy a zvýšení účinnosti pesticidů a hnojiv, chemické přípravky pro použití v zemědělství, zejména chemické přípravky pro zpracování semen, půdní povrchově aktivní látky užívané pro podporu rovnoměrného pohybu vody v půdě, půdní očkovací látky pro aplikaci na semena používaná v zemědělství, chemické přísady do hnojiv, zvlhčovací činidla, rozprašovací činidla, smáčecí přípravky a povrchově aktivní látky pro použití spolu s pesticidy, herbicidy, vysoušecími prostředky, defolianty, insekticidy, fungicidy, prostředky na hubení roztočů, růstovými látkami a látkami pro mimokořenovou výživu, prostředky pro úpravu vody, zejména fosfáty pro úpravu pitné vody, prostředek proti vzniku pěny, odpěňovací prostředek pro použití v zemědělství, aminokyseliny pro použití v výživových prostředcích pro rostliny rozpustných ve vodě, aminokyseliny jako zdroj dusíku pro použití v výživových prostředcích pro rostliny rozpustných ve vodě a aminokyseliny jako zdroje dusíku pro použití v kombinaci s výživovými prostředky pro rostliny rozpustnými ve vodě připravenými pro aplikaci při listovém nebo infuzním zavlažování, živné látky pro růst rostlin, výživa pro rostliny, přísada pro úpravu vody pro použití při ošetřování drnů na golfovém hřišti, vysoce čistý roztok močoviny pro zpracování a řízení výfukových plynů vznětového motoru, emisí oxidu dusnatého a oxidu dusičného, zejména chemické přísady pro výfukové plyny; (5) pesticidy, herbicidy, fungicidy, insekticidy, rodenticidy, antiparazitní přípravky; (44) aplikace na zakázku, zejména aplikace hnojivová a ostatních chemikálií určených pro zemědělství, agronomické konzultační služby, agronomické služby, zejména konzultační služby v oblasti poskytování informací o řízení produkce zemědělských plodin a výnosů mající povahu zemědělského poradenství a doporučení zemědělských plodin, doporučení ochrany proti škůdcům a doporučení zemědělských plodin, agronomické řízení, zejména poskytování informací týkajících se přesného zemědělství a variabilní míry techniky používající globální polohové systémy, geografické informační systémy a satelitní zobrazování, hubení škůdců pro zemědělství, zemědělské poradenství a informace v oblasti produkce zemědělských plodin, plánování zemědělských plodin, proveditelnosti osetí zemědělskými plodinami, míry výsevu zemědělských plodin, obdělávání zemědělských plodin, monitorování zemědělských plodin, plodnosti zemědělských plodin, výběru zemědělských plodin a zlepšování produkce zemědělských plodin.

(511) 1, 5, 44
(540)



- (111) **367571**
(220) 05.12.2017
(320) 05.12.2017
(442) 04.04.2018
(151) 11.07.2018
(730) **Heineken Česká republika, a.s.**, U Pivovaru 1, Krušovice, 27053, CZ
(740) JUDr. Milan Kyjovský, advokát, Poštovská 8c, Brno, 60200
(210) O-544214
(510) (16) trojrozměrné modely pro vzdělávací účely, obalové materiály z umělých hmot, desky na jídelní listky, pouzdra na jídelní listky; (21) zboží skleněné spadající do této třídy, to jsou lahve, sklenice na pití, püllitry,

poháry keramické, keramické a porcelánové tácky, porcelánové džbány, vázičky, nádoby z plastu spadající do této třídy, karafy, stolní lahve, podtácky kromě papírových a určených k prostrání, pohárky z papíru nebo umělých hmot, poháry, tácky papírové, tácky (podnosy), cestovní lahve, otvíráky na lahve, štíty vývěsní, reklamní z porcelánu nebo skla, tepelně izolační nádoby, termosky na jídlo, termosky na nápoje, krabice na jídlo, chladicí boxy, umělohmotná prostrání; (24) látky a tkaniny, látková prostrání, látkové ubrousky, látkové tácky pod sklenice, nástěnné textilie, oděvní textilie, okenní clony, osušky, ozdobné textilní přehozy na stůl, plastové přehozy na stůl, plastové reklamní plakáty, podložky na stůl pod sklenice, talíře (prostrání), potahy a povlaky na nábytek, potahy (volné) na nábytek, potištěné textilie, přehozy, ručníky, skládané rolety, textilní tapety a textilní závěsy na stěnu, stolní prádlo (textilní), textilie, ubrusy; (25) oblečení, obuv, opasky, pokrývky hlavy, šály, trička, košile, mikiny, svetry, bundy sportovní, čepice, čepice s kšiltlem, čelenky, zástěry (zástěry číšnícké), vesty (vesty číšnícké), sluneční kšilty, klobouky, šátky, plavky, ponožky, sportovní obuv, sportovní oblečení; (32) aperitivy nealkoholické, nealkoholické nápoje, jablečný mošt (nealkoholický), pivo a pivovarnické výrobky, nealkoholické pivo, ochucené pivo, pivo s nízkým obsahem alkoholu, sladové pivo, sladové nápoje, výtažky z chmele na výrobu piva, míchané nápoje s obsahem piva, nápoje na bázi piva, mošty, přípravky na výrobu nápojů, zázvorové pivo, prášky na přípravu šumivých nápojů, příchutě na výrobu nápojů, minerální vody, limonády, džusy, energetické nápoje, šumivé nápoje, ovocné šťávy a nápoje, sirupy na výrobu nápojů; (43) konzultační služby v oblasti zajišťování potravin a nápojů, půjčování stanů, půjčování židlí, stolů, prostrání, nápojového skla, zásobování.

(511) 16, 21, 24, 25, 32, 43

(540)

BERÁNEK

(111) **367572**

(220) 05.12.2017

(320) 05.12.2017

(442) 04.04.2018

(151) 11.07.2018

(730) **CPI Národní, s.r.o.**, Vladislavova 1390/17, Praha 1 - Nové Město, 11000, CZ

(740) Advokátní kancelář Rybář, Soppé & Partneři, Mgr. Ing. Tomáš Slonek, advokát, Purkyňova 2121/3, Praha 1, 11000

(210) O-544222

(510) (35) reklama, propagace, řízení obchodní činnosti, obchodní administrativa, kancelářské práce, administrativní služby, administrativní zpracování objednávek, aktualizace a údržba dat v počítačových databázích, aktualizace a údržba údajů v rejstřících, aktualizace reklamních materiálů, analýza nákladů a cen, aranžování výkladů, cílené zaslání reklamních materiálů, externí správa společností, fakturace, fotokopírování, grafická úprava pro reklamní účely, indexace webových stránek pro obchodní nebo reklamní účely, kopírování dokumentů, marketing, modeling pro reklamní účely nebo podporu prodeje, nábor zaměstnanců, návrh reklamních materiálů, obchodní informace, obchodní informace a rady pro spotřebitele (poradna pro spotřebitele), obchodní průzkum, obchodní správa licencí k výrobkům a službám jiných osob, obchodní zprostředkovatelské služby, oceňování podniků, on-line inzerce v počítačové síti, optimalizace návštěvnosti webových stránek (obchodní monitorovací služby), marketingové služby pro optimalizaci vyhledávačů pro účely podpory prodeje, plánování schůzek (kancelářské práce), pomoc při řízení obchodní činnosti, pomoc při řízení obchodních či průmyslových podniků, poptávky, poradenské služby pro obchodní vedení, poradenství v oblasti komunikační strategie při styku s veřejností, poradenství v oblasti komunikační strategie v reklamě, poradenství v oblasti řízení a organizace podniku, poradenství v oblasti řízení lidských zdrojů, poradenství v oblasti řízení obchodní činnosti, pořádání módních přehlídek pro reklamní účely, pořádání veletrhů pro obchodní či reklamní účely, pořádání výstav pro obchodní či reklamní účely, poskytování informací o obchodních kontaktech, poskytování obchodních informací prostřednictvím webových stránek, PPC reklama, prezentace výrobků v komunikačních médiích pro účely maloobchodu, profesionální obchodní poradenství, pronájem billboardů (reklamních tabulí), pronájem fotokopírovacích strojů, pronájem kancelářských strojů a zařízení, pronájem prodejních automatů, pronájem prodejních stánků, pronájem reklamního času v komunikačních médiích, pronájem reklamního materiálu, pronájem reklamních ploch, propagace, propagace prodeje pro třetí osoby, provádění podnikových auditů, provozování on-line trhu pro kupující a prodejce výrobků a služeb, průzkum trhu, průzkum veřejného mínění, předvádění zboží, přepis rozhovorů (pro úřední účely), příprava daňových přiznání, příprava výplatních listin, psaní na stroji, psaní

reklamních textů, psaní scénářů pro reklamní účely, psaní životopisů pro jiné osoby, psychologické testování za účelem výběru zaměstnanců, rozhlasová reklama, řízení obchodní činnosti hotelů, řízení obchodní činnosti náhradových programů pro jiné osoby, řízení obchodní činnosti nezávislých poskytovatelů služeb, řízení obchodní činnosti sportovců, řízení obchodní činnosti výkonných umělců, řízení obchodních projektů v oblasti stavebních projektů, sběr údajů do počítačových databází, sestavování katalogů informací pro obchodní či reklamní účely, sestavování statistiky, sjednávání a uzavírání obchodních transakcí pro třetí strany, sjednávání obchodních smluv pro jiné osoby, služby odborníka na výkonnost podniku, služby podnikům při jejich přesídlení (administrativní služby), služby pro maloobchod nebo velkoobchod s farmaceutickými, veterinárními a sanitárními přípravky a zdravotnickým materiálem, služby spojené s podáváním daňových přiznání, správa programů pro věrné zákazníky v oblasti osobní letecké dopravy, správa zákaznických věrnostních programů, srovnávání cen, styk s veřejností, subdodavatelské služby (pomoc v obchodní činnosti), systematizace údajů do počítačových databází, šíření reklamních materiálů, šíření vzorků, telemarketing, televizní reklama, těšnopis, účetnictví, účetnictví, upomínání schůzek (kancelářské práce), vedení dražeb, vedení počítačové evidence, venkovní reklama, vydávání reklamních textů, vyhledávání sponzorů, vyhledávání údajů v počítačových souborech pro jiné osoby, vyhotovování hospodářských prognóz, vyhotovování výpisů z účtu, vylepování plakátů, výroba reklamních filmů, výroba teleshoppingových programů, výroba teleshoppingových programů, výstřížková služba, zařizování novinového předplatného pro jiné osoby, zařizování předplatného na telekomunikační služby pro jiné osoby, zásilková reklama, zásobovací služby pro jiné osoby (nákup zboží a služeb pro jiné podniky), zaznamenávání písemných sdělení a údajů, zaznamenávání vzkazů pro nedostupné předplatitele, zpracování textu, zprostředkování dovozu a vývozu, zprostředkování obchodních informací, zprostředkování obchodů v oblasti propojení možných soukromých investorů s podnikateli, kteří potřebují financování, zprostředkování propagace, zprostředkování reklamy, zprostředkování zaměstnání; (36) pojištění, finančníctví, peněžnictví, služby v oblasti nemovitosti, bankovníctví, burzovní kotace, daňové odhady, dluhové poradenství, správa majetku, elektronický převod peněžních prostředků, faktoring, finanční analýza, finanční hodnocení (pojištění, bankovníctví, nemovitosti), finanční informace, finanční oceňování dřeva na pni, finanční oceňování vlny, finanční poradenství, finanční řízení, finanční řízení výplat náhrad pro jiné osoby, finanční služby v oblasti likvidace podniků, finanční služby ve formě zprostředkování celního odbavení, finanční sponzoring, finanční zúčtovací střediska, finanční zúčtování, financování, financování formou koupě na splátky, hodnocení nákladů na opravy (finanční odhad), hypoteční bankovníctví, informace o pojištění, investování peněžních prostředků, kapitálové investice, leasingové financování, makléřské služby, makléřství (jednatelství), obchodování s akciemi a dluhopisy, obchodování s cennými papíry, oceňování mincí, oceňování nemovitostí, oceňování šperků, oceňování starožitností, oceňování uměleckých děl, oceňování známek, on-line bankovníctví, ověřování šeků, penzijní fondy, podílové fondy, pojistně-matematické služby, pořádání dobročinných sbírek, pořádání sbírek, poradenství v oblasti pojištění, poskytování bezpečnostních schránek, poskytování finančních informací prostřednictvím webových stránek, poskytování jistoty, poskytování slev v zapojených provozovnách jiných osob pomocí členských karet, pronájem bytů, pronájem farem, pronájem kanceláří (nemovitosti), pronájem nemovitostí, pronájem sdílených kanceláří, provozování zastavárny, půjčky (financování), půjčky na splátky, půjčky ze zástavou, služby agentury vymáhající pohledávky, služby realitní kanceláře, služby ubytovací kanceláře (byty), služby úvěrové kanceláře, směňování peněžních prostředků, spořitelní služby, správa bytového domu, správa nemovitostí, svěřenectví (správa majetku), úschova cenností, uzavírání námořního pojištění, uzavírání pojištění, uzavírání pojištění proti požáru, uzavírání úrazového pojištění, uzavírání zdravotního pojištění, uzavírání životního pojištění, výběr nájemného, vydávání kreditních karet, výplata důchodů, vystavování cestovních šeků, vystavování hodnotných poukazek, zajištění, zajištění financování stavebních projektů, zpracování plateb debetní kartou, zpracování plateb kreditní kartou, zprostředkování emisních povolenek, zprostředkování pojištění, zprostředkování v oblasti nemovitostí; (41) vzdělávání, školení, zábava, sportovní a kulturní činnost, akademie (vzdělávání), dabing, diskotéky, divadelní představení, rezúra zvířat, elektronické publikování (DTP), filmové projekce, fotografování, fotografování na mikrofilm, gymnastický výcvik, hudební produkce, informace o rekreaci, informace o vzdělávání, informace o zábavě, kaligrafické služby, karaoke, klubové služby (zábava nebo vzdělávání), knihovnické služby (půjčovny knih), korespondenční kurzy (dálkové vzdělávání), koučink (školení), mateřské školy, měření času při sportovních

akcích, modelingové služby pro umělce, náboženská výchova, nahrávání videokazet, obrazové zpravodajství, on-line vydávání elektronických knih a časopisů, plánování večírků (zábava), pojízdné knihovny, pojízdné knihovny, pořádání a uvádění koncertů, pořádání a vedení kolokvií, pořádání a vedení konferencí, pořádání a vedení kongresů, pořádání a vedení osobních vzdělávacích fór, pořádání a vedení seminářů, pořádání a vedení symposií, pořádání a vedení workshopů (školení), pořádání estrád (služby impresária), pořádání loterií, pořádání módních přehlídek pro zábavu, pořádání plesů, pořádání soutěží (vzdělávacích nebo zábavných), pořádání soutěží krásy, pořádání sportovních soutěží, pořádání výstav ke kulturním nebo vzdělávacím účelům, poradenství pro volbu povolání (v oblasti vzdělávání nebo školení), poskytování elektronických publikací on-line bez možnosti stažení, poskytování filmů bez možnosti stažení prostřednictvím přenosu videa na objednávku, poskytování her on-line z počítačové sítě, poskytování hudby on-line bez možnosti stažení, poskytování televizních programů bez možnosti stažení prostřednictvím přenosu videa na objednávku, poskytování videí on-line bez možnosti stažení, praktický výcvik (předvádění), prázdninové tábory (zábava), předprodej vstupenek (zábava), předvádění cirkusových vystoupení, předvádění varietních představení, předvádění varietních představení, předvádění živých vystoupení, překladatelské služby, produkce estrád, profesní rekvalifikace, pronájem audio zařízení, pronájem dekorací (na představení), pronájem divadelních dekorací, pronájem kinematografických přístrojů, pronájem osvětlovacích zařízení pro divadelní scény či televizní studia, pronájem pokojových akvárií, pronájem rozhlasových a televizních přijímačů, pronájem sportovišť, pronájem stadionů, pronájem tenisových dvorců, pronájem uměleckých děl, pronájem videokamer, pronájem videorekordérů, provozování golfových hřišť, provozování heren, provozování kasin (hazard), provozování muzea (předvádění, výstavy), provozování rekreačních zařízení, provozování sportovních zařízení, provozování zoologických zahrad, průvodcovské služby, psaní a skládání písní, psaní filmových scénářů, psaní scénářů (s výjimkou reklamních), psaní textů (s výjimkou reklamních), půjčování audionahrávek, půjčování filmů, půjčování herního vybavení, půjčování hraček, půjčování potápěčské výstroje, půjčování sportovního vybavení (s výjimkou vozidel), půjčování videokazet, rezervace vstupenek na estrády, rozhlasová zábava, skládání hudby, školení prostřednictvím simulátorů, školení v oblasti sadó (školení v oblasti čajového obřadu), školní vzdělávání, služby baviče, služby diskžokejů, služby filmového studia, služby grafické úpravy, nikoliv k reklamním účelům, služby klubů zdraví (zdravotní a kondiční cvičení), služby nahrávacího studia, služby nočního klubu (zábava), služby osobního trenéra (kondiční trénink), služby poskytované orchestry, služby reportérů (zpravodajství), služby spojené s hazardem, soukromá výuka, sportovní tábory, tělesná výchova, televizní zábava, titulkování, tlumočení znakové řeči, tlumočnické služby, úprava videokazet, vedení kurzů kondičního cvičení, výcvik aikido, vydávání knih, vydávání textů (s výjimkou reklamních), výroba filmů (s výjimkou reklamních), výroba rozhlasových a televizních programů, výuka, vzdělávací služby, vzdělávání na internátních školách, zábavní parky, zkoušení (pedagogická činnost).

(511) 35, 36, 41
(540)

Quadrio # in the city

(111) **367573**

(220) 05.12.2017

(320) 05.12.2017

(442) 04.04.2018

(151) 11.07.2018

(730) **CPI Národní, s.r.o.**, Vladislavova 1390/17, Praha 1 - Nové Město, 11000, CZ

(740) Advokátní kancelář Rybář, Soppé & Partneři, Mgr. Ing. Tomáš Slonek, advokát, Purkyňova 2121/3, Praha 1, 11000

(210) O-544223

(510) (35) reklama, propagace, řízení obchodní činnosti, obchodní administrativa, kancelářské práce, administrativní služby, administrativní zpracování objednávek, aktualizace a údržba dat v počítačových databázích, aktualizace a údržba údajů v rejstřících, aktualizace reklamních materiálů, analýza nákladů a cen, aranžování výkladů, cílené zaslání reklamních materiálů, externí správa společností, fakturace, fotokopírování, grafická úprava pro reklamní účely, indexace webových stránek pro obchodní nebo reklamní účely, kopírování dokumentů, marketing, modeling pro reklamní účely nebo podporu prodeje, nábor zaměstnanců, návrh reklamních materiálů, obchodní informace, obchodní informace a rady pro spotřebitele (poradna pro spotřebitele), obchodní průzkum, obchodní správa licencí k výrobkům a službám jiných osob, obchodní zprostředkovatelské služby, oceňování podniků, on-line inzerce v počítačové síti, optimalizace návštěvnosti webových stránek (obchodní monitorovací služby), marketingové služby pro optimalizaci vyhledávačů pro účely podpory prodeje, plánování schůzek (kancelářské práce), pomoc při řízení obchodní činnosti, pomoc při řízení obchodních či průmyslových podniků, poptávky, poradenské služby pro obchodní vedení, poradenství v oblasti komunikační strategie při styku s veřejností, poradenství v oblasti komunikační strategie v reklamě, poradenství v oblasti řízení a organizace podniku, poradenství v oblasti řízení lidských zdrojů, poradenství v oblasti řízení obchodní činnosti, pořádání módních přehlídek pro reklamní účely, pořádání veletrhů pro obchodní či reklamní účely, pořádání výstav pro obchodní či reklamní účely, poskytování informací o obchodních kontaktech, poskytování obchodních informací prostřednictvím webových stránek, PPC reklama, prezentace výrobků v komunikačních médiích pro účely maloobchodu, profesionální obchodní poradenství, pronájem billboardů (reklamních tabulí), pronájem fotokopírovacích strojů, pronájem kancelářských strojů a zařízení, pronájem prodejních automatů, pronájem prodejních stánků, pronájem reklamního času v komunikačních médiích, pronájem reklamního materiálu, pronájem reklamních ploch, propagace, propagace prodeje pro třetí osoby, provádění podnikových auditů, provozování on-line trhu pro kupující a prodejce výrobků a služeb, průzkum trhu, průzkum veřejného mínění, předvádění zboží, přepis rozhovorů (pro úřední účely), příprava daňových příznání, příprava výplatních listin, psaní na stroji, psaní reklamních textů, psaní scénářů pro reklamní účely, psaní životopisů pro jiné osoby, psychologické testování za účelem výběru zaměstnanců, rozhlasová reklama, řízení obchodní činnosti hotelů, řízení obchodní činnosti náhradových programů pro jiné osoby, řízení obchodní činnosti nezávislých poskytovatelů služeb, řízení obchodní činnosti sportovců, řízení obchodní činnosti výkonných umělců, řízení obchodních projektů v oblasti stavebních projektů, sběr údajů do počítačových databází, sestavování katalogů informací pro obchodní či reklamní účely, sestavování statistiky, sjednávání a uzavírání obchodních transakcí pro třetí strany, sjednávání obchodních smluv pro jiné osoby, služby odborníka na výkonnost podniku, služby podnikům při jejich přesídlení (administrativní služby), služby pro maloobchod nebo velkoobchod s farmaceutickými, veterinárními a sanitárními přípravky a zdravotnickým materiálem, služby spojené s podáváním daňových příznání, správa programů pro věrné zákazníky v oblasti osobní letecké dopravy, správa zákaznických věrnostních programů, srovnávání cen, styk s veřejností, subdavatelské služby (pomoc v obchodní činnosti), systematizace údajů do počítačových databází, šíření reklamních materiálů, šíření vzorků, telemarketing, televizní reklama, těsnopis, účetnictví, účetnictví, upomínání schůzek (kancelářské práce), vedení dražeb, vedení počítačové evidence, venkovní reklama, vydávání reklamních textů, vyhledávání sponzorů, vyhledávání údajů v počítačových souborech pro jiné osoby, vyhotovování hospodářských prognóz, vyhotovování výpisů z účtu, vylepování plakátů, výroba reklamních filmů, výroba teleshoppingových programů, výroba teleshoppingových programů, výstřížková služba, zařízení novinového předplatného pro jiné osoby, zařízení předplatného na telekomunikační služby pro jiné osoby, zásilková reklama, zásobovací služby pro jiné osoby (nákup zboží a služeb pro jiné podniky), zaznamenávání písemných sdělení a údajů, zaznamenávání vzkazů pro nedostupné předplatitele, zpracování textu, zprostředkování dovozu a vývozu, zprostředkování obchodních informací, zprostředkování obchodů v oblasti propojení možných soukromých investorů s podnikateli, kteří potřebují financování, zprostředkování propagace, zprostředkování reklamy, zprostředkování zaměstnání; (36) pojištění, finančníctví, peněžnictví, služby v oblasti nemovitosti, bankovníctví, burzovní kotace, daňové odhady, dluhové poradenství, správa majetku, elektronický převod peněžních prostředků, faktoring, finanční analýza, finanční hodnocení (pojištění, bankovníctví, nemovitosti), finanční informace, finanční oceňování dřeva na pni, finanční oceňování vlny, finanční poradenství, finanční řízení, finanční řízení výplat náhrad pro jiné osoby, finanční služby v oblasti likvidace podniků, finanční služby ve formě zprostředkování celního odbavení, finanční sponzoring,

finanční zúčtovací střediska, finanční zúčtování, financování, financování formou koupě na splátky, hodnocení nákladů na opravy (finanční odhad), hypoteční bankovníctví, informace o pojištění, investování peněžních prostředků, kapitálové investice, leasingové financování, makléřské služby, makléřství (jednatelství), obchodování s akciemi a dluhopisy, obchodování s cennými papíry, oceňování mincí, oceňování nemovitosti, oceňování šperků, oceňování starožitností, oceňování uměleckých děl, oceňování známek, on-line bankovníctví, ověřování šeků, penzijní fondy, podílové fondy, pojistně-matematické služby, pořádání dobročinných sbírek, pořádání sbírek, poradenství v oblasti pojištění, poskytování bezpečnostních schránek, poskytování finančních informací prostřednictvím webových stránek, poskytování jistoty, poskytování slev v zapojených provozovnách jiných osob pomocí členských karet, pronájem bytů, pronájem farem, pronájem kanceláří (nemovitosti), pronájem nemovitostí, pronájem sdílených kanceláří, provozování zastavárny, půjčky (financování), půjčky na splátky, půjčky se zástavou, služby agentury vymáhající pohledávky, služby realitní kanceláře, služby ubytovací kanceláře (byty), služby úvěrové kanceláře, směňování peněžních prostředků, spořitelniční služby, správa bytového domu, správa nemovitostí, svěřenectví (správa majetku), úschova cenností, uzavírání námořního pojištění, uzavírání pojištění, uzavírání pojištění proti požáru, uzavírání úrazového pojištění, uzavírání zdravotního pojištění, uzavírání životního pojištění, výběr nájemného, vydávání kreditních karet, výplata důchodů, vystavování cestovních šeků, vystavování hodnotných poukázek, zajištění, zajištění financování stavebních projektů, zpracování plateb debetní kartou, zpracování plateb kreditní kartou, zprostředkování emisních povolenek, zprostředkování pojištění, zprostředkování v oblasti nemovitosti; (41) vzdělávání, školení, zábava, sportovní a kulturní činnost, akademie (vzdělávání), dabing, diskotéky, divadelní představení, drezúra zvířat, elektronické publikování (DTP), filmové projekce, fotografování, fotografování na mikrofilm, gymnastický výcvik, hudební produkce, informace o rekreaci, informace o vzdělávání, informace o zábavě, kaligrafické služby, karaoke, klubové služby (zábava nebo vzdělávání), knihovnické služby (půjčovny knih), korespondenční kurzy (dálkové vzdělávání), koučink (školení), mateřské školy, měření času při sportovních akcích, modelingové služby pro umělce, náboženská výchova, nahrávání videokazet, obrazové zpravodajství, on-line vydávání elektronických knih a časopisů, plánování večírků (zábava), pojízdné knihovny, pojízdné knihovny, pořádání a uvádění koncertů, pořádání a vedení kolokvií, pořádání a vedení konferencí, pořádání a vedení kongresů, pořádání a vedení osobních vzdělávacích fór, pořádání a vedení seminářů, pořádání a vedení symposií, pořádání a vedení workshopů (školení), pořádání estrád (služby impresária), pořádání loterií, pořádání módních přehlídek pro zábavu, pořádání plesů, pořádání soutěží (vzdělávacích nebo zábavných), pořádání soutěží krásy, pořádání sportovních soutěží, pořádání výstav ke kulturním nebo vzdělávacím účelům, poradenství pro volbu povolání (v oblasti vzdělávání nebo školení), poskytování elektronických publikací on-line bez možnosti stažení, poskytování filmů bez možnosti stažení prostřednictvím přenosu videa na objednávku, poskytování her on-line z počítačové sítě, poskytování hudby on-line bez možnosti stažení, poskytování televizních programů bez možnosti stažení prostřednictvím přenosu videa na objednávku, poskytování videí on-line bez možnosti stažení, praktický výcvik (předvádění), prázdninové tábory (zábava), předprodej vstupenek (zábava), předvádění cirkusových vystoupení, předvádění varietních představení, předvádění varietních představení, předvádění živých vystoupení, překladatelské služby, produkce estrád, profesní rekvalifikace, pronájem audio zařízení, pronájem dekorací (na představení), pronájem divadelních dekorací, pronájem kinematografických přístrojů, pronájem osvětlovacích zařízení pro divadelní scény či televizní studia, pronájem pokojových akvárií, pronájem rozhlasových a televizních přijímačů, pronájem sportovišť, pronájem stadionů, pronájem tenisových dvorců, pronájem uměleckých děl, pronájem videokamer, pronájem videorekordérů, provozování golfových hřišť, provozování heren, provozování kasin (hazard), provozování muzea (předvádění, výstavy), provozování rekreačních zařízení, provozování sportovních zařízení, provozování zoologických zahrad, průvodcovské služby, psaní a skládání písní, psaní filmových scénářů, psaní scénářů (s výjimkou reklamních), psaní textů (s výjimkou reklamních), půjčování audionahrávek, půjčování filmů, půjčování herního vybavení, půjčování hraček, půjčování potápěčské výstroje, půjčování sportovního vybavení (s výjimkou vozidel), půjčování videokazet, rezervace vstupenek na estrády, rozhlasová zábava, skládání hudby, školení prostřednictvím simulátorů, školení v oblasti sadů (školení v oblasti čajového obřadu), školní vzdělávání, služby baviče, služby diskžokejů, služby filmového studia, služby grafické úpravy, nikoliv k reklamním účelům, služby klubů zdraví (zdravotní a kondiční cvičení), služby nahrávacího studia, služby nočního

klubu (zábava), služby osobního trenéra (kondiční trénink), služby poskytované orchestry, služby reportérů (zpravodajství), služby spojené s hazardem, soukromá výuka, sportovní tábory, tělesná výchova, televizní zábava, titulkování, tlumočení znakové řeči, tlumočnické služby, úprava videokazet, vedení kurzů kondičního cvičení, výcvik aikido, vydávání knih, vydávání textů (s výjimkou reklamních), výroba filmů (s výjimkou reklamních), výroba rozhlasových a televizních programů, výuka, vzdělávací služby, vzdělávání na internátních školách, zábavní parky, zkoušení (pedagogická činnost).

(511) 35, 36, 41

(540)

Shopping station

(111) **367574**

(220) 05.12.2017

(320) 05.12.2017

(442) 04.04.2018

(151) 11.07.2018

(730) **CPI Národní, s.r.o.**, Vladislavova 1390/17, Praha 1 - Nové Město, 11000, CZ

(740) Advokátní kancelář Rybář, Soppé & Partneri, Mgr. Ing. Tomáš Slonek, advokát, Purkyňova 2121/3, Praha 1, 11000

(210) O-544224

(510) (35) reklama, propagace, řízení obchodní činnosti, obchodní administrativa, kancelářské práce, administrativní služby, administrativní zpracování objednávek, aktualizace a údržba dat v počítačových databázích, aktualizace a údržba údajů v rejstřících, aktualizace reklamních materiálů, analýza nákladů a cen, aranžování výkladů, cílené zaslání reklamních materiálů, externí správa společností, fakturace, fotokopírování, grafická úprava pro reklamní účely, indexace webových stránek pro obchodní nebo reklamní účely, kopírování dokumentů, marketing, modeling pro reklamní účely nebo podporu prodeje, nábor zaměstnanců, návrh reklamních materiálů, obchodní informace, obchodní informace a rady pro spotřebitele (poradna pro spotřebitele), obchodní průzkum, obchodní správa licencí k výrobkům a službám jiných osob, obchodní zprostředkovatelské služby, oceňování podniků, on-line inzerce v počítačové síti, optimalizace návštěvnosti webových stránek (obchodní monitorovací služby), marketingové služby pro optimalizaci vyhledávačů pro účely podpory prodeje, plánování schůzek (kancelářské práce), pomoc při řízení obchodní činnosti, pomoc při řízení obchodních či průmyslových podniků, poptávky, poradenské služby pro obchodní vedení, poradenství v oblasti komunikační strategie při styku s veřejností, poradenství v oblasti komunikační strategie v reklamě, poradenství v oblasti řízení a organizace podniku, poradenství v oblasti řízení lidských zdrojů, poradenství v oblasti řízení obchodní činnosti, pořádání módních přehlídek pro reklamní účely, pořádání veletrhů pro obchodní či reklamní účely, pořádání výstav pro obchodní či reklamní účely, poskytování informací o obchodních kontaktech, poskytování obchodních informací prostřednictvím webových stránek, PPC reklama, prezentace výrobků v komunikačních médiích pro účely maloobchodu, profesionální obchodní poradenství, pronájem billboardů (reklamních tabulí), pronájem fotokopírovacích strojů, pronájem kancelářských strojů a zařízení, pronájem prodejních automatů, pronájem prodejních stánků, pronájem reklamního času v komunikačních médiích, pronájem reklamního materiálu, pronájem reklamních ploch, propagace, propagace prodeje pro třetí osoby, provádění podnikových auditů, provozování on-line trhu pro kupující a prodejce výrobků a služeb, průzkum trhu, průzkum veřejného mínění, předvádění zboží, přepis rozhovorů (pro úřední účely), příprava daňových příznání, příprava výplatních listin, psaní na stroji, psaní reklamních textů, psaní scénářů pro reklamní účely, psaní životopisů pro jiné osoby, psychologické testování za účelem výběru zaměstnanců, rozhlasová reklama, řízení obchodní činnosti hotelů, řízení obchodní činnosti náhradových programů pro jiné osoby, řízení obchodní činnosti nezávislých poskytovatelů služeb, řízení obchodní činnosti sportovců, řízení obchodní činnosti výkonných umělců, řízení obchodních projektů v oblasti stavebních projektů, sběr údajů do počítačových databází, sestavování katalogů informací pro obchodní či reklamní účely, sestavování statistiky, sjednávání a uzavírání obchodních transakcí pro třetí strany, sjednávání obchodních smluv pro jiné osoby, služby odborníka na výkonnost podniku, služby podnikům při jejich přesídlení (administrativní služby), služby pro maloobchod nebo velkoobchod s farmaceutickými, veterinárními a sanitárními přípravky a zdravotnickým materiálem, služby spojené s podáváním daňových příznání, správa programů pro věrné zákazníky v oblasti osobní letecké dopravy, správa zákaznických věrnostních programů, srovnávání cen, styk s veřejností, subdodavatelské služby (pomoc v obchodní činnosti), systematizace údajů do počítačových

databázi, šíření reklamních materiálů, šíření vzorků, telemarketing, televizní reklama, těsnopis, účetnictví, účetnictví, upomínání schůzek (kancelářské práce), vedení dražeb, vedení počítačové evidence, venkovní reklama, vydávání reklamních textů, vyhledávání sponzorů, vyhledávání údajů v počítačových souborech pro jiné osoby, vyhotovování hospodářských prognóz, vyhotovování výpisů z účtu, vylepování plakátů, výroba reklamních filmů, výroba teleshoppingových programů, výroba teleshoppingových programů, výstřížková služba, zařizování novinového předplatného pro jiné osoby, zařizování předplatného na telekomunikační služby pro jiné osoby, zásilková reklama, zásobovací služby pro jiné osoby (nákup zboží a služeb pro jiné podniky), zaznamenávání písemných sdělení a údajů, zaznamenávání vzkazů pro nedostupné předplatitele, zpracování textu, zprostředkování dovozu a vývozu, zprostředkování obchodních informací, zprostředkování obchodů v oblasti propojení možných soukromých investorů s podnikateli, kteří potřebují financování, zprostředkování propagace, zprostředkování reklamy, zprostředkování zaměstnání; (36) pojištění, finančnínictví, peněžnictví, služby v oblasti nemovitosti, bankovnínictví, burzovní kotace, daňové odhady, dluhové poradenství, správa majetku, elektronický převod peněžních prostředků, faktoring, finanční analýza, finanční hodnocení (pojištění, bankovnínictví, nemovitosti), finanční informace, finanční oceňování dřeva na pni, finanční oceňování vlny, finanční poradenství, finanční řízení, finanční řízení výplat náhrad pro jiné osoby, finanční služby v oblasti likvidace podniků, finanční služby ve formě zprostředkování celního odbavení, finanční sponzoring, finanční zúčtovací střediska, finanční zúčtování, financování, financování formou koupě na splátky, hodnocení nákladů na opravy (finanční odhad), hypoteční bankovnínictví, informace o pojištění, investování peněžních prostředků, kapitálové investice, leasingové financování, makléřské služby, makléřství (jednatelství), obchodování s akciemi a dluhopisy, obchodování s cennými papíry, oceňování mincí, oceňování nemovitostí, oceňování šperků, oceňování starožitností, oceňování uměleckých děl, oceňování známek, on-line bankovnínictví, ověřování šeků, penzijní fondy, podílové fondy, pojistně-matematické služby, pořádání dobročinných sbírek, pořádání sbírek, poradenství v oblasti pojištění, poskytování bezpečnostních schránek, poskytování finančních informací prostřednictvím webových stránek, poskytování jistoty, poskytování slev v zapojených provozovnách jiných osob pomocí členských karet, pronájem bytů, pronájem farem, pronájem kanceláří (nemovitosti), pronájem nemovitostí, pronájem sdílených kanceláří, provozování zastavárny, půjčky (financování), půjčky na splátky, půjčky se zástavou, služby agentury vymáhající pohledávky, služby realitní kanceláře, služby ubytovací kanceláře (byty), služby úvěrové kanceláře, směňování peněžních prostředků, spojitelné služby, správa bytového domu, správa nemovitostí, světenectví (správa majetku), úšchova cennosti, uzavírání námořního pojištění, uzavírání pojištění, uzavírání pojištění proti požáru, uzavírání úrazového pojištění, uzavírání zdravotního pojištění, uzavírání životního pojištění, výběr nájemného, vydávání kreditních karet, výplata důchodů, vystavování cestovních šeků, vystavování hodnotných poukázek, zajištění, zajištění financování stavebních projektů, zpracování plateb debetní kartou, zpracování plateb kreditní kartou, zprostředkování emisních povolenek, zprostředkování pojištění, zprostředkování v oblasti nemovitostí; (41) vzdělávání, školení, zábava, sportovní a kulturní činnost, akademie (vzdělávání), dabing, diskotéky, divadelní představení, drezúra zvířat, elektronické publikování (DTP), filmové projekce, fotografování, fotografování na mikrofilm, gymnastický výcvik, hudební produkce, informace o rekreaci, informace o vzdělávání, informace o zábavě, kaligrafické služby, karaoke, klubové služby (zábava nebo vzdělávání), knihovnické služby (půjčovny knih), korespondenční kurzy (dálkové vzdělávání), koučink (školení), mateřské školy, měření času při sportovních akcích, modelingové služby pro umělce, náboženská výchova, nahrávání videokazet, obrazové zpravodajství, on-line vydávání elektronických knih a časopisů, plánování večírků (zábava), pojízdné knihovny, pojízdné knihovny, pořádání a uvádění koncertů, pořádání a vedení kolokvií, pořádání a vedení konferencí, pořádání a vedení kongresů, pořádání a vedení osobních vzdělávacích fór, pořádání a vedení seminářů, pořádání a vedení symposií, pořádání a vedení workshopů (školení), pořádání estrád (služby impresária), pořádání loterií, pořádání módních přehlídek pro zábavu, pořádání plesů, pořádání soutěží (vzdělávacích nebo zábavných), pořádání soutěží krásy, pořádání sportovních soutěží, pořádání výstav ke kulturním nebo vzdělávacím účelům, poradenství pro volbu povolání (v oblasti vzdělávání nebo školení), poskytování elektronických publikací on-line bez možnosti stažení, poskytování filmů bez možnosti stažení prostřednictvím přenosu videa na objednávku, poskytování her on-line z počítačové sítě, poskytování hudby on-line bez možnosti stažení, poskytování televizních programů bez možnosti stažení prostřednictvím přenosu videa na objednávku, poskytování videí on-line bez možnosti

stažení, praktický výcvik (předvádění), prázdninové tábory (zábava), předprodej vstupenek (zábava), předvádění cirkusových vystoupení, předvádění varietních představení, předvádění varietních představení, předvádění živých vystoupení, překladatelské služby, produkce estrád, profesní rekvalifikace, pronájem audio zařízení, pronájem dekorací (na představení), pronájem divadelních dekorací, pronájem kinematografických přístrojů, pronájem osvětlovacích zařízení pro divadelní scény či televizní studia, pronájem pokojových akvárií, pronájem rozhlasových a televizních přijímačů, pronájem sportovišť, pronájem stadionů, pronájem tenisových dvorců, pronájem uměleckých děl, pronájem videokamer, pronájem videorekordérů, provozování golfových hřišť, provozování heren, provozování kasin (hazard), provozování muzea (předvádění, výstavy), provozování rekreačních zařízení, provozování sportovních zařízení, provozování zoologických zahrad, průvodcovské služby, psaní a skládání písní, psaní filmových scénářů, psaní scénářů (s výjimkou reklamních), psaní textů (s výjimkou reklamních), půjčování audionahrávek, půjčování filmů, půjčování herního vybavení, půjčování hraček, půjčování potápěčské výstroje, půjčování sportovního vybavení (s výjimkou vozidel), půjčování videokazet, rezervace vstupenek na estrády, rozhlasová zábava, skládání hudby, školení prostřednictvím simulátorů, školení v oblasti sadů (školení v oblasti čajového obřadu), školní vzdělávání, služby baviče, služby diskžokejů, služby filmového studia, služby grafické úpravy, nikoliv k reklamním účelům, služby klubů zdraví (zdravotní a kondiční cvičení), služby nahrávacího studia, služby nočního klubu (zábava), služby osobního trenéra (kondiční trénink), služby poskytované orchestry, služby reportérů (zpravodajství), služby spojené s hazardem, soukromá výuka, sportovní tábory, tělesná výchova, televizní zábava, titulkování, tlumočení znakové řeči, tlumočnické služby, úprava videokazet, vedení kurzů kondičního cvičení, výcvik aikido, vydávání knih, vydávání textů (s výjimkou reklamních), výroba filmů (s výjimkou reklamních), výroba rozhlasových a televizních programů, výuka, vzdělávací služby, vzdělávání na internátních školách, zábavní parky, zkoušení (pedagogická činnost).

(511) 35, 36, 41

(540)

Quadrio shopping station(111) **367575**

(220) 05.12.2017

(320) 05.12.2017

(442) 04.04.2018

(151) 11.07.2018

(730) **CPI Národní, s.r.o.**, Vladislavova 1390/17, Praha 1 - Nové Město, 11000, CZ

(740) Advokátní kancelář Rybář, Soppé & Partneři, Mgr. Ing. Tomáš Slonek, advokát, Purkyňova 2121/3, Praha 1, 11000

(210) O-544225

(591) Barevná

(510) (35) reklama, propagace, řízení obchodní činnosti, obchodní administrativa, kancelářské práce, administrativní služby, administrativní zpracování objednávek, aktualizace a údržba dat v počítačových databázích, aktualizace a údržba údajů v rejstřících, aktualizace reklamních materiálů, analýza nákladů a cen, aranžování výkladů, cílené zaslání reklamních materiálů, externí správa společností, fakturace, fotokopírování, grafická úprava pro reklamní účely, indexace webových stránek pro obchodní nebo reklamní účely, kopírování dokumentů, marketing, modeling pro reklamní účely nebo podporu prodeje, nábor zaměstnanců, návrh reklamních materiálů, obchodní informace, obchodní informace a rady pro spotřebitele (poradna pro spotřebitele), obchodní průzkum, obchodní správa licencí k výrobkům a službám jiných osob, obchodní zprostředkovatelské služby, oceňování podniků, on-line inzerce v počítačové síti, optimalizace návštěvnosti webových stránek (obchodní monitorovací služby), marketingové služby pro optimalizaci vyhledávačů pro účely podpory prodeje, plánování schůzek (kancelářské práce), pomoc při řízení obchodní činnosti, pomoc při řízení obchodních či průmyslových podniků, poptávky, poradenské služby pro obchodní vedení, poradenství v oblasti komunikační strategie při styku s veřejností, poradenství v oblasti komunikační strategie v reklamě, poradenství v oblasti řízení a organizace podniku, poradenství v oblasti řízení lidských zdrojů, poradenství v oblasti řízení obchodní činnosti, pořádání módních přehlídek pro reklamní účely, pořádání veletrhů pro obchodní či reklamní účely, pořádání výstav pro obchodní či reklamní účely, poskytování informací o obchodních kontaktech, poskytování obchodních informací prostřednictvím webových stránek, PPC reklama, prezentace výrobků v komunikačních médiích pro účely maloobchodu, profesionální obchodní poradenství, pronájem billboardů (reklamních

tabulí), pronájem fotokopírovacích strojů, pronájem kancelářských strojů a zařízení, pronájem prodejních automatů, pronájem prodejních stánků, pronájem reklamního času v komunikačních médiích, pronájem reklamního materiálu, pronájem reklamních ploch, propagace, propagace prodeje pro třetí osoby, provádění podnikových auditů, provozování on-line trhu pro kupující a prodejce výrobků a služeb, průzkum trhu, průzkum veřejného mínění, předvádění zboží, prepis rozhovorů (pro úřední účely), příprava daňových přiznání, příprava výplatních listin, psaní na stroji, psaní reklamních textů, psaní scénářů pro reklamní účely, psaní životopisů pro jiné osoby, psychologické testování za účelem výběru zaměstnanců, rozhlasová reklama, řízení obchodní činnosti hotelů, řízení obchodní činnosti náhradových programů pro jiné osoby, řízení obchodní činnosti nezávislých poskytovatelů služeb, řízení obchodní činnosti sportovců, řízení obchodní činnosti výkonných umělců, řízení obchodních projektů v oblasti stavebních projektů, sběr údajů do počítačových databází, sestavování katalogů informací pro obchodní či reklamní účely, sestavování statistiky, sjednávání a uzavírání obchodních transakcí pro třetí strany, sjednávání obchodních smluv pro jiné osoby, služby odborníka na výkonnost podniku, služby podnikům při jejich přesídlení (administrativní služby), služby pro maloobchod nebo velkoobchod s farmaceutickými, veterinárními a sanitárními přípravky a zdravotnickým materiálem, služby spojené s podáváním daňových přiznání, správa programů pro věrné zákazníky v oblasti osobní letecké dopravy, správa zákaznických věrnostních programů, srovnávání cen, styk s veřejností, subdodavatelské služby (pomoc v obchodní činnosti), systematizace údajů do počítačových databází, šíření reklamních materiálů, šíření vzorků, telemarketing, televizní reklama, těsnopis, účetnictví, účetnictví, upomínání schůzek (kancelářské práce), vedení dražeb, vedení počítačové evidence, venkovní reklama, vydávání reklamních textů, vyhledávání sponzorů, vyhledávání údajů v počítačových souborech pro jiné osoby, vyhotovování hospodářských prognóz, vyhotovování výpisů z účtu, vylepování plakátů, výroba reklamních filmů, výroba teleshoppingových programů, výroba teleshoppingových programů, výstřižková služba, zařizování novinového předplatného pro jiné osoby, zařizování předplatného na telekomunikační služby pro jiné osoby, zásilková reklama, zásobovací služby pro jiné osoby (nákup zboží a služeb pro jiné podniky), zaznamenávání písemných sdělení a údajů, zaznamenávání vzkazů pro nedostupné předplatitele, zpracování textu, zprostředkování dovozu a vývozu, zprostředkování obchodních informací, zprostředkování obchodů v oblasti propojení možných soukromých investorů s podnikateli, kteří potřebují financování, zprostředkování propagace, zprostředkování reklamy, zprostředkování zaměstnání; (36) pojištění, finančníctví, peněžnictví, služby v oblasti nemovitostí, bankovníctví, burzovní kotace, daňové odhady, dluhové poradenství, správa majetku, elektronický převod peněžních prostředků, faktoring, finanční analýza, finanční hodnocení (pojištění, bankovníctví, nemovitosti), finanční informace, finanční oceňování dřeva na pni, finanční oceňování vlny, finanční poradenství, finanční řízení, finanční řízení výplat náhrad pro jiné osoby, finanční služby v oblasti likvidace podniků, finanční služby ve formě zprostředkování celního odbavení, finanční sponzoring, finanční zúčtovací střediska, finanční zúčtování, financování, financování formou koupě na splátky, hodnocení nákladů na opravy (finanční odhad), hypoteční bankovníctví, informace o pojištění, investování peněžních prostředků, kapitálové investice, leasingové financování, makléřské služby, makléřství (jednatelství), obchodování s akciemi a dluhopisy, obchodování s cennými papíry, oceňování mincí, oceňování nemovitostí, oceňování šperků, oceňování starožitností, oceňování uměleckých děl, oceňování známek, on-line bankovníctví, ověřování šeků, penzijní fondy, podílové fondy, pojistně-matematické služby, pořádání dobročinných sbírek, pořádání sbírek, poradenství v oblasti pojištění, poskytování bezpečnostních schránek, poskytování finančních informací prostřednictvím webových stránek, poskytování jistoty, poskytování slev v zapojených provozovnách jiných osob pomocí členských karet, pronájem bytů, pronájem farem, pronájem kanceláří (nemovitosti), pronájem nemovitostí, pronájem sdílených kanceláří, provozování zastavárny, půjčky (financování), půjčky na splátky, půjčky se zástavou, služby agentury vymáhající pohledávky, služby realitní kanceláře, služby ubytovací kanceláře (byty), služby úvěrové kanceláře, směňování peněžních prostředků, spořitelní služby, správa bytového domu, správa nemovitostí, svěřenectví (správa majetku), úschova cenností, uzavírání námořního pojištění, uzavírání pojištění, uzavírání pojištění proti požáru, uzavírání úrazového pojištění, uzavírání zdravotního pojištění, uzavírání životního pojištění, výběr nájemného, vydávání kreditních karet, výplata důchodů, vystavování cestovních šeků, vystavování hodnotných poukázek, zajištění, zajištění financování stavebních projektů, zpracování plateb debetní kartou, zpracování plateb kreditní kartou, zprostředkování emisních povolenek, zprostředkování pojištění, zprostředkování v oblasti nemovitostí; (41)

vzdělávání, školení, zábava, sportovní a kulturní činnost, akademie (vzdělávání), dabing, diskotéky, divadelní představení, drezúra zvířat, elektronické publikování (DTP), filmové projekce, fotografování, fotografování na mikrofilm, gymnastický výcvik, hudební produkce, informace o rekreaci, informace o vzdělávání, informace o zábavě, kaligrafické služby, karaoke, klubové služby (zábava nebo vzdělávání), knihovnické služby (půjčovny knih), korespondenční kurzy (dálkové vzdělávání), koučink (školení), mateřské školy, měření času při sportovních akcích, modelingové služby pro umělce, náboženská výchova, nahrávání videokazet, obrazové zpravodajství, on-line vydávání elektronických knih a časopisů, plánování večírků (zábava), pojízdné knihovny, pojízdné knihovny, pořádání a uvádění koncertů, pořádání a vedení kolokvií, pořádání a vedení konferencí, pořádání a vedení kongresů, pořádání a vedení osobních vzdělávacích fór, pořádání a vedení seminářů, pořádání a vedení symposií, pořádání a vedení workshopů (školení), pořádání estrád (služby impresária), pořádání loterií, pořádání módních přehlídek pro zábavu, pořádání plesů, pořádání soutěží (vzdělávacích nebo zábavných), pořádání soutěží krásy, pořádání sportovních soutěží, pořádání výstav ke kulturním nebo vzdělávacím účelům, poradenství pro volbu povolání (v oblasti vzdělávání nebo školení), poskytování elektronických publikací on-line bez možnosti stažení, poskytování filmů bez možnosti stažení prostřednictvím přenosu videa na objednávku, poskytování her on-line z počítačové sítě, poskytování hudby on-line bez možnosti stažení, poskytování televizních programů bez možnosti stažení prostřednictvím přenosu videa na objednávku, poskytování videí on-line bez možnosti stažení, praktický výcvik (předvádění), prázdninové tábory (zábava), předprodej vstupenek (zábava), předvádění cirkusových vystoupení, předvádění varietních představení, předvádění varietních představení, předvádění živých vystoupení, překladatelské služby, produkce estrád, profesní rekvalifikace, pronájem audio zařízení, pronájem dekorací (na představení), pronájem divadelních dekorací, pronájem kinematografických přístrojů, pronájem osvětlovacích zařízení pro divadelní scény či televizní studia, pronájem pokojových akvárií, pronájem rozhlasových a televizních přijímačů, pronájem sportovišť, pronájem stadionů, pronájem tenisových dvorců, pronájem uměleckých děl, pronájem videokamer, pronájem videorekordérů, provozování golfových hřišť, provozování heren, provozování kasin (hazard), provozování muzea (předvádění, výstavy), provozování rekreačních zařízení, provozování sportovních zařízení, provozování zoologických zahrad, průvodcovské služby, psaní a skládání písní, psaní filmových scénářů, psaní scénářů (s výjimkou reklamních), psaní textů (s výjimkou reklamních), půjčování audionahrávek, půjčování filmů, půjčování herního vybavení, půjčování hraček, půjčování potápěčské výstroje, půjčování sportovního vybavení (s výjimkou vozidel), půjčování videokazet, rezervace vstupenic na estrády, rozhlasová zábava, skládání hudby, školení prostřednictvím simulátorů, školení v oblasti sadó (školení v oblasti čajového obřadu), školní vzdělávání, služby baviče, služby diskžokejů, služby filmového studia, služby grafické úpravy, nikoliv psaní reklamních účelům, služby klubů zdraví (zdravotní a kondiční cvičení), služby nahrávacího studia, služby nočního klubu (zábava), služby osobního trenéra (kondiční trénink), služby poskytované orchestry, služby reportérů (zpravodajství), služby spojené s hazardem, soukromá výuka, sportovní tábory, tělesná výchova, televizní zábava, titulkování, tlumočení znakové řeči, tlumočnické služby, úprava videokazet, vedení kurzů kondičního cvičení, výcvik aikido, vydávání knih, vydávání textů (s výjimkou reklamních), výroba filmů (s výjimkou reklamních), výroba rozhlasových a televizních programů, výuka, vzdělávací služby, vzdělávání na internátních školách, zábavní parky, zkoušení (pedagogická činnost).

(51) 35, 36, 41

(540)



- (111) **367576**
 (220) 05.12.2017
 (320) 05.12.2017
 (442) 04.04.2018
 (151) 11.07.2018
 (730) **CPI Národní, s.r.o.**, Vladislavova 1390/17, Praha 1 - Nové Město, 11000, CZ
 (740) Advokátní kancelář Rybář, Soppé & Partneři, Mgr. Ing. Tomáš Slonek, advokát, Purkyňova 2121/3, Praha 1, 11000
 (210) O-544226
 (510) (35) reklama, propagace, řízení obchodní činnosti, obchodní administrativa, kancelářské práce, administrativní služby, administrativní zpracování objednávek, aktualizace a údržba dat v počítačových databázích, aktualizace a údržba údajů v rejstřících, aktualizace reklamních materiálů, analýza nákladů a cen, aranžování výkladů, cílené zaslání reklamních materiálů, externí správa společností, fakturace, fotokopírování, grafická úprava pro reklamní účely, indexace webových stránek pro obchodní nebo reklamní účely, kopírování dokumentů, marketing, modeling pro reklamní účely nebo podporu prodeje, nábor zaměstnanců, návrh reklamních materiálů, obchodní informace, obchodní informace a rady pro spotřebitele (poradna pro spotřebitele), obchodní průzkum, obchodní správa licencí k výrobkům a službám jiných osob, obchodní zprostředkovatelské služby, oceňování podniků, on-line inzerce v počítačové síti, optimalizace návštěvnosti webových stránek (obchodní monitorovací služby), marketingové služby pro optimalizaci vyhledávačů pro účely podpory prodeje, plánování schůzek (kancelářské práce), pomoc při řízení obchodní činnosti, pomoc při řízení obchodních či průmyslových podniků, poptávky, poradenské služby pro obchodní vedení, poradenství v oblasti komunikační strategie při styku s veřejností, poradenství v oblasti komunikační strategie v reklamě, poradenství v oblasti řízení a organizace podniku, poradenství v oblasti řízení lidských zdrojů, poradenství v oblasti řízení obchodní činnosti, pořádání módních přehlídek pro reklamní účely, pořádání veletrhů pro obchodní či reklamní účely, pořádání výstav pro obchodní či reklamní účely, poskytování informací o obchodních kontaktech, poskytování obchodních informací prostřednictvím webových stránek, PPC reklama, prezentace výrobků v komunikačních médiích pro účely maloobchodu, profesionální obchodní poradenství, pronájem billboardů (reklamních tabulí), pronájem fotokopírovacích strojů, pronájem kancelářských strojů a zařízení, pronájem prodejních automatů, pronájem prodejních stánků, pronájem reklamního času v komunikačních médiích, pronájem reklamního materiálu, pronájem reklamních ploch, propagace, propagace prodeje pro třetí osoby, provádění podnikových auditů, provozování on-line trhu pro kupující a prodejce výrobků a služeb, průzkum trhu, průzkum veřejného mínění, předvádění zboží, přepis rozhovorů (pro úřední účely), příprava daňových přiznání, příprava výplatních listin, psaní na stroji, psaní reklamních textů, psaní scénářů pro reklamní účely, psaní životopisů pro jiné osoby, psychologické testování za účelem výběru zaměstnanců, rozhlasová reklama, řízení obchodní činnosti hotelů, řízení obchodní činnosti náhradových programů pro jiné osoby, řízení obchodní činnosti nezávislých poskytovatelů služeb, řízení obchodní činnosti sportovců, řízení obchodní činnosti výkonných umělců, řízení obchodních projektů v oblasti stavebních projektů, sběr údajů do počítačových databází, sestavování katalogů informací pro obchodní či reklamní účely, sestavování statistiky, sjednávání a uzavírání obchodních transakcí pro třetí strany, sjednávání obchodních smluv pro jiné osoby, služby odborníka na výkonnost podniku, služby podnikům při jejich přesídlení (administrativní služby), služby pro maloobchod nebo velkoobchod s farmaceutickými, veterinárními a sanitárními přípravky a zdravotnickým materiálem, služby spojené s podáváním daňových přiznání, správa programů pro věrné zákazníky v oblasti osobní letecké dopravy, správa zákaznických věrnostních programů, srovnávání cen, styk s veřejností, subdodavatelské služby (pomoc v obchodní činnosti), systematizace údajů do počítačových databází, šíření reklamních materiálů, šíření vzorků, telemarketing, televizní reklama, těsnopis, účetnictví, účetnictví, upomínání schůzek (kancelářské práce), vedení dražeb, vedení počítačové evidence, venkovní reklama, vydávání reklamních textů, vyhledávání sponzorů, vyhledávání údajů v počítačových souborech pro jiné osoby, vyhotovování hospodářských prognóz, vyhotovování výpisů z účtu, vylepování plakátů, výroba reklamních filmů, výroba teleshoppingových programů, výroba teleshoppingových programů, výstřížková služba, zařízení novínového předplatného pro jiné osoby, zařízení předplatného na telekomunikační služby pro jiné osoby, zásilková reklama, zásobovací služby pro jiné osoby (nákup zboží a služeb pro jiné podniky), zaznamenávání písemných sdělení a údajů, zaznamenávání vzkazů pro nedostupné předplatitele, zpracování textu, zprostředkování dovozu a vývozu, zprostředkování obchodních informací, zprostředkování obchodů v oblasti propojení možných

soukromých investorů s podnikateli, kteří potřebují financování, zprostředkování propagace, zprostředkování reklamy, zprostředkování zaměstnání; (36) pojištění, finančníctví, peněžnictví, služby v oblasti nemovitostí, bankovníctví, burzovní kotace, daňové odhady, dluhové poradenství, správa majetku, elektronický převod peněžních prostředků, faktoring, finanční analýza, finanční hodnocení (pojištění, bankovníctví, nemovitosti), finanční informace, finanční oceňování dřeva na pni, finanční oceňování vlny, finanční poradenství, finanční řízení, finanční řízení výplat náhrad pro jiné osoby, finanční služby v oblasti likvidace podniků, finanční služby ve formě zprostředkování celního odbavení, finanční sponzoring, finanční zúčtovací střediska, finanční zúčtování, financování, financování formou koupě na splátky, hodnocení nákladů na opravy (finanční odhad), hypoteční bankovníctví, informace o pojištění, investování peněžních prostředků, kapitálové investice, leasingové financování, makléřské služby, makléřství (jednatelství), obchodování s akciemi a dluhopisy, obchodování s cennými papíry, oceňování mincí, oceňování nemovitostí, oceňování šperků, oceňování starožitností, oceňování uměleckých děl, oceňování známek, on-line bankovníctví, ověřování šeků, penzijní fondy, podílové fondy, pojistně-matematické služby, pořádání dobročinných sbírek, pořádání sbírek, poradenství v oblasti pojištění, poskytování bezpečnostních schránek, poskytování finančních informací prostřednictvím webových stránek, poskytování jistoty, poskytování slev v zapojených provozovnách jiných osob pomocí členských karet, pronájem bytů, pronájem farem, pronájem kanceláří (nemovitosti), pronájem nemovitostí, pronájem sdílených kanceláří, provozování zastavárny, půjčky (financování), půjčky na splátky, půjčky se zástavou, služby agentury vymáhající pohledávky, služby realitní kanceláře, služby ubytovací kanceláře (byty), služby úvěrové kanceláře, směňování peněžních prostředků, spořitelni služby, správa bytového domu, správa nemovitostí, svěřenectví (správa majetku), úschova cenností, uzavírání námořního pojištění, uzavírání pojištění, uzavírání pojištění proti požáru, uzavírání úrazového pojištění, uzavírání zdravotního pojištění, uzavírání životního pojištění, výběr nájemného, vydávání kreditních karet, výplata důchodů, vystavování cestovních šeků, vystavování hodnotných poukázek, zajištění, zajištění financování stavebních projektů, zpracování plateb debetní kartou, zpracování plateb kreditní kartou, zprostředkování emisních povolenek, zprostředkování pojištění, zprostředkování v oblasti nemovitostí; (41) vzdělávání, školení, zábava, sportovní a kulturní činnost, akademie (vzdělávání), dabing, diskotéky, divadelní představení, druzura zvířat, elektronické publikování (DTP), filmové projekce, fotografování, fotografování na mikrofilm, gymnastický výcvik, hudební produkce, informace o rekreaci, informace o vzdělávání, informace o zábavě, kaligrafické služby, karaoke, klubové služby (zábava nebo vzdělávání), knihovnické služby (půjčovny knih), korespondenční kurzy (dálkové vzdělávání), koučink (školení), mateřské školy, měření času při sportovních akcích, modelingové služby pro umělce, náboženská výchova, nahrávání videokazet, obrazové zpravodajství, on-line vydávání elektronických knih a časopisů, plánování večírků (zábava), pojízdné knihovny, pojízdné knihovny, pořádání a uvádění koncertů, pořádání a vedení kolokvií, pořádání a vedení konferencí, pořádání a vedení kongresů, pořádání a vedení osobních vzdělávacích fór, pořádání a vedení seminářů, pořádání a vedení sympozií, pořádání a vedení workshopů (školení), pořádání estrád (služby impresária), pořádání loterií, pořádání módních přehlídek pro zábavu, pořádání plesů, pořádání soutěží (vzdělávacích nebo zábavných), pořádání soutěží krásy, pořádání sportovních soutěží, pořádání výstav (v kulturním nebo vzdělávacím účelům), poradenství pro volbu povolání (v oblasti vzdělávání nebo školení), poskytování elektronických publikací on-line bez možnosti stažení, poskytování filmů bez možnosti stažení prostřednictvím přenosu videa na objednávku, poskytování her on-line z počítačové sítě, poskytování hudby on-line bez možnosti stažení, poskytování televizních programů bez možnosti stažení prostřednictvím přenosu videa na objednávku, poskytování videí on-line bez možnosti stažení, praktický výcvik (předvádění), prázdninové tábory (zábava), předprodej vstupenek (zábava), předvádění cirkusových vystoupení, předvádění varietních představení, předvádění varietních představení, předvádění živých vystoupení, překladatelské služby, produkce estrád, profesní rekvalifikace, pronájem audio zařízení, pronájem dekorací (na představení), pronájem divadelních dekorací, pronájem kinematografických přístrojů, pronájem osvětlovacích zařízení pro divadelní scény či televizní studia, pronájem pokojových akvárií, pronájem rozhlasových a televizních přijímačů, pronájem sportovišť, pronájem stadionů, pronájem tenisových dvorců, pronájem uměleckých děl, pronájem videokamer, pronájem videorekordérů, provozování golfových hřišť, provozování heren, provozování kasin (hazard), provozování muzea (předvádění, výstavy), provozování rekreačních zařízení, provozování sportovních zařízení, provozování zoologických zahrad, průvodcovské

služby, psaní a skládání písní, psaní filmových scénářů, psaní scénářů (s výjimkou reklamních), psaní textů (s výjimkou reklamních), půjčování audionahrávek, půjčování filmů, půjčování herního vybavení, půjčování hraček, půjčování potápěčské výstroje, půjčování sportovního vybavení (s výjimkou vozidel), půjčování videokazet, rezervace vstupenek na estrády, rozhlasová zábava, skládání hudby, školení prostřednictvím simulátorů, školení v oblasti sadó (školení v oblasti čajového obřadu), školní vzdělávání, služby baviče, služby diskžokejů, služby filmového studia, služby grafické úpravy, nikoliv k reklamním účelům, služby klubů zdraví (zdravotní a kondiční cvičení), služby nahrávacího studia, služby nočního klubu (zábava), služby osobního trenéra (kondiční trénink), služby poskytované orchestry, služby reportérů (zpravodajství), služby spojené s hazardem, soukromá výuka, sportovní tábory, tělesná výchova, televizní zábava, titulkování, tlumočení znakové řeči, tlumočnické služby, úprava videokazet, vedení kurzů kondičního cvičení, výcvik aikido, vydávání knih, vydávání textů (s výjimkou reklamních), výroba filmů (s výjimkou reklamních), výroba rozhlasových a televizních programů, výuka, vzdělávací služby, vzdělávání na internátních školách, zábavní parky, zkoušení (pedagogická činnost).

(511) 35, 36, 41
(540)



a interiérového dětského koutku, půjčování sportovního nářadí a sportovních a turistických potřeb, provozování kinosálů a společenských sálů, pronájem dekorací, půjčování a pronájem přístrojů televizních, rozhlasových a jiných pro přenos a reprodukci zvuku a obrazu, půjčování nosičů zvuku a obrazu, půjčování stolních her, služby tlumočnické a překladatelské, vydavatelská činnost, zajišťování a zprostředkování jiných sportovních aktivit, a to paintballové střelnice, klasické a laserové střelnice, fotbalového hřiště, lezecké stěny, kuželek a bowlingu, ledové plochy, sportovních kursů; (43) služby spojené s dočasným ubytováním a stravováním, provozování hotelů, penziónů, ubytoven, restaurací, kaváren, vináren, cukráren, barů, provozoven rychlého občerstvení, kempů, půjčování a pronájem stanů, jídelních stolů a sedacího nábytku, zajišťování stravovacích a občerstvovacích služeb u jiných provozovatelů těchto služeb, rezervace přechodného ubytování a stravovacích míst, pronájem sálů a salónek hotelového zařízení, cateringové služby, zprostředkování agroturistiky (vyjížděk na koních), zprostředkování vyhlídkových letů; (44) provozování sauny, infrasauny, parní lázně, solária, termária, vířivky, zajištění pronájmu solné jeskyně, provozování salónů krásy, odborné služby kadeřnické, kosmetické, manikérské, pedikérské a masérské, péče o domácí zvířata, zprostředkování veterinární péče, dendrologické služby, péče o zahradní a parkovou zeleň, zajišťování uvedených služeb.

(511) 16, 35, 39, 41, 43, 44
(540)



(111) **367577**
(220) 12.12.2017
(320) 12.12.2017
(442) 04.04.2018
(151) 11.07.2018
(730) **Hotel HAPPY STAR s.r.o.**, Hnanice 111, Hnanice, 66902, CZ
(740) ZEMAN - podkrušnohorská patentová a známková kancelář, Petr Zeman, patentový zástupce, Hradní 301/9, Loket, 35733
(210) O-544387
(510) (16) papírenské výrobky - obaly všeho druhu v rámci této třídy, tiskárenské výrobky všeho druhu, kalendáře, diáře, psací potřeby, kancelářské potřeby v rámci této třídy, kartografické výrobky, pohlednice, fotografie a jiná vyobrazení, reklamní, propagační a informační materiály na papírovém nosiči; (35) zprostředkování obchodu se strojně čitelnými nosiči informací, zejména zvuku a obrazu, nahranými i nenahranými, zprostředkování obchodu s psacími potřebami, fotografiemi, pohlednicemi a jiným papírenským zbožím, zprostředkování obchodu se suvenýry a zprostředkování obchodu s užitnými a figurálními výrobky ze skla, porcelánu a keramiky, zprostředkování obchodu s nealkoholickými nápoji, pivem, alkoholickými nápoji, tabákovými výrobky a kuřáckými potřebami, zprostředkování obchodu s kosmetikou a drogistickým zbožím, zprostředkování obchodu s lahůdkami, trvanlivými potravinami, čerstvým, křehkým a trvanlivým pečivem, předvádění zboží, prezentace služeb, správa hotelů, vedení účetnictví, obchodní administrativa; (39) půjčování automobilů, motocyklů, čtyřkolek včetně vozidel na elektrický pohon, půjčování kol, elektrokol, koloběžek, elektro koloběžek, plavidel (člunů a lodí), zajišťování těchto služeb, provozování parkovišť a garáží, služby průvodcovské, pořádání poznávacích výletů, zajišťování jízdenek, místenek, letenek a lodních lístků, zajišťování osobní přepravy a přepravy zavazadel, provozování skladišť a úschoven; (41) pořádání a organizování vzdělávacích, kulturních, sportovních, soutěžních a jiných zábavních akcí, pořádání uměleckých výstav, golfových odpališť, provozování a pronájem tenisových kurtů, volejbalových a nohejbalových kurtů, kurtů pro beach volejbal, hřiště na pétanque a jiných sportovišť, provozování dětského hřiště

(111) **367578**
(220) 12.12.2017
(320) 12.12.2017
(442) 04.04.2018
(151) 11.07.2018
(730) **PROQIN s.r.o.**, Na Kopečku 628, Velké Němčice, 69163, CZ
(740) Rott, Růžička & Guttman Patentové, známkové a advokátní kanceláře, JUDr. Vladimír Rott, Vinohradská 37, Praha 2, 12000
(210) O-544407
(510) (16) tiskoviny, zejména katalogy, prospekty, informační brožury a letáky, reklamní, propagační a informační materiály, etikety, obaly papírové a z plastů; (29) réвовý vinný olej; (31) zemědělské, zahradnické a lesní produkty, sazenice a semena pro pěstování rostlin; (33) vína všeho druhu; (35) zprostředkování prodeje a nákupu výrobků v oboru alkoholických nápojů, inzertní, reklamní a propagační služby, průzkumy a analýzy trhu; (41) výchovná a vzdělávací činnost, pořádání odborných kurzů, školení a seminářů, lektorská činnost, společenské a kulturní aktivity, pořádání soutěží, vzdělávací služby v oblasti degustace vín; (42) technické poradenství v oblasti potravinářství; (44) zemědělské lesnické a zahradnické služby.
(511) 16, 29, 31, 33, 35, 41, 42, 44
(540)

PROQIN

(111) **367579**
(220) 12.12.2017
(320) 12.12.2017
(442) 04.04.2018
(151) 11.07.2018
(730) **PROQIN s.r.o.**, Na kopečku 628, Velké Němčice, 69163, CZ
(740) Rott, Růžička & Guttman Patentové, známkové a advokátní kanceláře, JUDr. Vladimír Rott, Vinohradská 37, Praha 2, 12000
(210) O-544408
(510) (16) instruktážní a výukové materiály, dárkové balení a tašky, obaly papírové a z plastů; (33) vína všeho druhu; (41) výchovná a vzdělávací činnost, pořádání odborných kurzů, školení a seminářů, lektorská činnost, společenské a kulturní aktivity, pořádání soutěží, vzdělávací služby v oblasti degustace vín.

(511) 16, 33, 41
(540)



(111) **367580**
(220) 13.12.2017
(320) 13.12.2017
(442) 04.04.2018
(151) 11.07.2018
(730) **Panáček Michal**, Grusova 413, Pardubice, Polabiny, 53009, CZ
(210) O-544415

(510) (29) maso, ryby, drůbež a zvěřina, masové výtažky, konzervované, mražené, sušené a vařené ovoce a zelenina, želé, džemy, kompoty, vejce, mléko a mléčné výrobky, potravinářské oleje a tuky, bramborové lupínky, bramborové lupínky s nízkým obsahem tuku, droby, vnitřnosti, dršťky, bramborové hranolky, játra, játrová paštika, jedlé oleje, jelito, krvavá tlačěnka, klobásy, salámy, párky, koncentráty (bujóny, vývary), konzervy masové, krokety, maso konzervované, masové extrakty, mléčné nápoje, mléko bílkovinné, okurky nakládané, paštika játrová, polévky, potraviny solené obsažené v této třídě, rajčatový protlak, slanina, sýry, šunka, tukové pomazánky, uzeniny, zvěřina, žlutek; (30) káva, čaj, kakao a náhražky kávy, rýže, tapioka a ságo, mouka a přípravky vyrobené z obilnin, chléb, pečivo a cukrovinky, produkty určené ke konzumaci v mraženém stavu, cukr, med, melasa, droždí, kypřicí prášek do pečiva, sůl, hořčice, ocet, omáčky (ochucovadla), koření, led (zmrazená voda), aromatické přípravky do potravin, housky, chléb, chuťové přísady, jemné pečivo, kečup, ledový čaj, masové šťávy (omáčky), nápoje (kakaové, čokoládové, kávové), nápoje na bázi čaje, nové koření, omáčky (chuťové přísady), paprika (koření), pečivo s masovou náplní, pepř, pizzy, příchutě (aroma), příchutě do potravin, rajčatová omáčka, rohlíky, sendviče, skořice (koření), sladké pečivo, sušenky, sušenky máslové, těsta, těstoviny, zahušťovací přípravky na kuchyňské použití, zálivky (na ochucení), zálivky na saláty, zjemňovací látky na maso, zmrzlina, žemle sladké, žvýkačky; (31) surové a nepracované zemědělské, akvakulturní, zahradnické a lesní produkty, zrna a semena surová nebo nepracovaná, čerstvé ovoce a zelenina, čerstvé bylinky, přírodní rostliny a květiny, cibule a hlízy, sazenice a semena pro pěstování rostlin, živá zvířata, krmiva a nápoje pro zvířata, slad, brambory čerstvé, cibule čerstvá (zelenina), hlávkový salát čerstvý, hospodářská zvířata, houby čerstvé, květinové cibule, okurky čerstvé; (32) piva, minerální a syčené vody a jiné nealkoholické nápoje, ovocné nápoje a ovocné šťávy, sirupy a jiné přípravky pro přípravu nápojů, citronády, koktejly nealkoholické, stolové vody; (33) alkoholické nápoje s výjimkou pív, alkoholické nápoje obsahující ovoce, víno; (43) služby zajišťující stravování a nápoje, dočasné ubytování, automaty (rychlé občerstvení), bary, bufety, hotelové služby, jídelny a závodní jídelny, kavárny, Kempy (ubytování), motely, penziony, restaurace, zásobování (catering).

(511) 29, 30, 31, 32, 33, 43
(540)

Teplej pes

(111) **367581**
(220) 13.12.2017
(320) 13.12.2017
(442) 04.04.2018
(151) 11.07.2018
(730) **Říha Palečková Denisa Mgr.**, Baranova 1804/25, Praha 3, Žižkov, 13000, CZ
(210) O-544435
(510) (16) archy papíru, blahopřání, bloky, brožury, časopisy, desky, desky na dokumenty, dopisní papír, formuláře, fotografie, grafiky, kalendáře, karty,

katalogy, knihy, knížky, komiksy, lepenka, letáky, lístky, manuály, mapy, nálepky, noviny, oběžníky, obchodní karty jiné než pro hry, obrazy, obtisk, papír balící, papír dopisní, papír, paragony, pečete, pera, kancelářské potřeby, pera plnicí, periodika, plakáty, periodika (časopisy), plány, pohlednice, portréty, pošta (krabice na), potřeby na psaní, prospekty, příručky, psací potřeby, publikace, razítka, rytiny, sešity, školní potřeby, štetce, tiskopisy, tiskoviny, tištěné publikace, tužky, výrobky papírenské, záložky do knih, zápisníky, zeměpisné mapy; (41) cvičení (praktické), dabing, elektronické publikování, filmové projekce, fotografování, gymnastický výcvik, hudební produkce, informace o možnostech zábavy, informace o výchově a vzdělávání, klubové služby (výchovně zábavné), kluby zdraví (služby), zdravotní a kondiční cvičení, knihy (vydávání), koučink (školení), náboženská výchova, noční kluby, obrazové zpravodajství, organizování a vedení konferencí, kongresů, organizování a vedení seminářů, poradenství pro volbu povolání, pořádání a řízení pracovních setkání (školení), poskytování on-line elektronických publikací (bez možnosti stažení), poskytování on-line videí (bez možnosti stažení), praktický výcvik, předprodej vstupenek, půjčování filmů, psaní textů (jiných než reklamních), poskytování on-line informací včetně možnosti stažení, služby klubové (výchovně-zábavné), služby poskytované školami (vzdělávání), sportovní zařízení (provozování), symposia (organizování a vedení), studium dálkové, pořádání a vedení školení, (instruktáž), školství, televizní programy (výroba), tělesná výchova, televizní zábava, titulky (opatřování), vydávání elektronických knih a časopisů on-line, vydávání knih, vydávání textů s výjimkou reklamních nebo náborových, výchova (náboženská), vyučování (výuka), vzdělávací informace, vzdělávání, zábava (služby), zábava (televizní), zkoušení přezkoušení, živé představení, živé vystoupení (organizování); (44) fyzikální terapie, fyzioterapie, lázeňské služby, lázně (veřejné) pro hygienické účely, masáže, porodní asistentky (služby), pronajímání zdravotních (zdravotnických) zařízení, salóny krásy, sanatoria, služby v oblasti alternativní medicíny, střediska zdravotnická, terapeutické služby, psycholog (služby), turecké lázně, zdravotní poradenství, zdravotní péče, zkrášlovací salóny, zotavovny, sanatoria; (45) autorská práva (správa), duševní vlastnictví (licence), duševní vlastnictví (konzultační služby v oblasti), horoskopy, licence k duševním právům, manželské a předmanželské poradny, mimosoudní řešení sporů, služby vytváření sociálních kontaktů on-line, poradenství v oblasti duševního vlastnictví, právní správa licencí, seznamovací služby, správa autorských práv, zprostředkovatelství (mediace).

(511) 16, 41, 44, 45
(540)



(111) **367582**
(220) 13.12.2017
(320) 13.12.2017
(442) 04.04.2018
(151) 11.07.2018
(730) **Malík Miroslav**, Zelená 341, Loučeň, 28937, CZ
(740) eLegal advokátní kancelář, s.r.o., Mgr. Petra Dolejšová, advokátka, Na příkopě 583/15, Praha 1 - Staré Město, 11000
(210) O-544453
(510) (35) poskytování reklamních průvodců prohledávatelných on-line; (38) šíření elektronických časopisů, informací, elektronických periodik, knih v elektronické podobě, audio nebo audiovizuálních děl prostřednictvím informační nebo datové nebo elektronické nebo komunikační nebo telekomunikační nebo počítačové sítě, zejména Internetu, pomocí satelitů a jiných sítí; (39) průvodcovské služby, služby cestovních průvodců, služby cestovního průvodce, zajišťování turistických průvodců, služby průvodců na cestách, organizování prohlídek pamětihodností a okružních jízd, organizování cest a výletů, doprovázení turistů; (41) organizování prohlídek

muzeí a výstav s průvodcem, služby elektronických vizuálních průvodců, organizování zábavních a kulturních akcí, poskytování informací týkajících se kultury a zábavy, publikování a editování tiskovin, elektronické publikování, poskytování publikací z celosvětové počítačové sítě nebo Internetu s možností prohledávání, vydávání materiálů na magnetických nebo optických nosičích dat, nahrávání nosičů zvukových nebo obrazově zvukových, vydávání periodických a neperiodických publikací, fotografií, pohlednic, plakátů, vydávání textů, s výjimkou reklamních nebo náborových; (43) zprostředkování nebo poskytování přechodného ubytování, rezervace přechodného ubytování, poskytování jídla a nápojů.

(511) 35, 38, 39, 41, 43

(540)

FUN TASTIC PRAGUE

(111) **367583**

(220) 14.12.2017

(320) 14.12.2017

(442) 04.04.2018

(151) 11.07.2018

(730) **Akademie věd České republiky**, Národní 1009/3, Praha 1 - Staré Město, 11000, CZ

(210) O-544472

(510) (16) tiskárenské výrobky, časopisy, periodika, knihy, fotografie, letáky, brožury, sborníky, tištěné výstupy; (41) výchova, vzdělávání, přednášková činnost, nakladatelská a vydavatelská činnost, školení, kulturní aktivity; (42) vědecký a průmyslový výzkum, konzultační činnost, rešerše vědecké a průmyslové.

(511) 16, 41, 42

(540)



(111) **367584**

(220) 15.01.2018

(320) 15.01.2018

(442) 04.04.2018

(151) 11.07.2018

(730) **mySCADA Technologies**, Na Kodymce 973/1, Praha 6, Dejvice, 16000, CZ

(210) O-544477

(510) (43) vývoj softwaru, vývoj počítačového softwaru, vývoj a testování softwaru, programování a implementace softwaru, design a vývoj softwaru, návrh, vývoj a implementace softwaru, vývoj počítačového hardwaru, implementace a vývoj v oblasti průmyslové automatizace.

(511) 43

(540)

mySCADA

(111) **367585**

(220) 15.12.2017

(320) 15.12.2017

(442) 04.04.2018

(151) 11.07.2018

(730) **Česká televize**, Na hřebenech II 1132/4, Praha 4 - Podolí, 14700, CZ

(210) O-544490

(510) (9) audiovizuální díla, zvukové, obrazové a zvukově obrazové záznamy v analogové nebo digitální podobě na datových nosičích nebo ke stažení na internetu nebo prostřednictvím jiné datové či komunikační sítě, nosiče zvukových, obrazových a zvukově obrazových záznamů a dat nahrané i nenahrané, optické disky, kompaktní disky, DVD, Blu-ray disky, gramofonové desky, magnetické pásky, videokazety, magnetické disky, exponované filmy, software, elektronické databáze a katalogy, softwarové aplikace a hry pro počítače, chytré telefony, tablety a jiná komunikační

zařízení a zařízení výpočetní techniky, elektronické publikace na nosičích a ke stažení, počítačový hardware, periferní počítačová zařízení, audiovizuální a fotografické přístroje, komunikační zařízení, přístroje pro zachycení, vysílání, přenos, příjem a reprodukci zvuku a obrazu, elektronická zařízení a příslušenství na zpracování dat, audiovizuální přístroje a zařízení, přístroje pro záznam zvuku a obrazu, elektronická navigační zařízení, obaly a pouzdra na nosiče dat a záznamů, brýle, sluneční brýle, pouzdra na brýle, dekorativní magnety, podložky pod myš (příslušenství počítačů); (16) tiskárenské výrobky, knihy, časopisy, fotografie, fotoalba a alba pro sběratele, kalendáře, diáře, poznámkové bloky, plakáty, letáky, nálepky, navštívenky, pohledy, přání, sběratelské karty, katalogy, manuály, vstupenky, poštovní známky, záložky do knih, tisky, grafické reprodukce, mapy, kancelářské potřeby (kromě nábytku), kancelářský a dopisní papír, desky na dokumenty, obálky, razítka, lepicí pásky, psací potřeby, školní potřeby, vyučovací pomůcky a potřeby (kromě přístrojů), pera, tužky, zvýrazňovače, fixy, gummy na gumování, malířské soupravy pro umělce a děti, štetce, pastelky, krabice z papíru nebo lepenky, papírové tašky, balící papír; (35) propagační činnost, reklama, marketingové služby, televizní reklama, reklama on-line, poskytování reklamního prostoru, pronájem reklamního času v komunikačních médiích, licence na výrobky a služby pro třetí osoby (komerční správa), merchandising, grafická úprava pro reklamní účely, organizování obchodních nebo reklamních akcí; (38) televizní vysílání přenosy, audiovizuální přenosové služby, přenos a vysílání dat, přenos digitálních dat prostřednictvím televize, přenos informací elektronickými prostředky, bezdrátové vysílání, kabelové vysílání, satelitní vysílání, provozování vysílacích zařízení, vysílání programů přes internet, distribuce dat nebo audiovizuálních záznamů prostřednictvím globální počítačové sítě nebo internetu, elektronický přenos dat, streaming zvukového materiálu a video materiálu na internetu, služby přenosu videa na vyžádání (VoD), poskytování internetových diskusních fór, poskytování služeb v oblasti on-line komunikace, přenos interaktivního zábavního software prostřednictvím elektronických komunikačních sítí, přenos zpráv prostřednictvím elektronických médií, informační služby týkající se televizního vysílání; (41) zábava, vzdělávání a výuka, zábavní, sportovní a kulturní aktivity, výroba rozhlasových a televizních pořadů, filmová a video produkce, výroba audiovizuálních nahrávek, zvuková produkce, videoprodukce a fotografování, služby televizního studia (nahrávací služby), filmová studia, televizní zábava, poskytování zábavy formou hudebních koncertů prostřednictvím televize, psaní scénářů, výroba titulků, dabing, filmová distribuce, projekce filmů, pronájem a půjčování filmů, organizace kulturních, zábavních a sportovních akcí, organizování a pořádání výstav k zábavním účelům, organizování festivalů, organizování her a soutěží, poskytování služeb zábavních parků, divadelní představení, provozování internetových her (bez možnosti stažení), vydavatelská činnost a zpravodajství, reportéřské služby, on-line publikování, poskytování elektronických publikací, tvorba zpravodajských programů, informace o zábavě.

(511) 9, 16, 35, 38, 41

(540)

AGENT V KAPSE

(111) **367586**

(220) 18.12.2017

(320) 18.12.2017

(442) 04.04.2018

(151) 11.07.2018

(730) **VITANA, a.s.**, Mělnická 133, Byšice, 27732, CZ

(210) O-544542

(510) (29) maso, neživé ryby, drůbež a zvěřina, masové výtahy, konzervované, mražené, sušené, vařené, zavařené ovoce a zelenina, základy pro polévky ve formě želé, bujóny ve formě želé, polévkové koncentráty ve formě želé, dehydrovaná želatina v prášku nebo v plátcích, džemy, kompoty, vejce, mléko a mléčné výrobky, jedlé oleje a tuky, luštěniny s výjimkou čerstvých, bujóny a vývary, gelové bujóny, polévky, instantní polévky, směsi v prášku a v pastě pro přípravu hotových pokrmů a šťáv k masům připravených na základě živočišných surovin (masné a mléčné suroviny, vejce) a jejich směsí, přísady do polévek jako granulované směsi a zavařky na masovém základu, masné polotovary, masové kuličky, výrobky z ryb, sezamový olej, bramborové knedlíky v prášku, instantní bramborová kaše, směsi v prášku a v pastě pro přípravu hotových pokrmů a šťáv k masům připravených na základě rostlinných surovin (především zeleniny a bylin) a jejich směsí; (30) káva, čaj, kakao a kávové náhražky, rýže, výrobky z ryb, sezamový olej, obilninové přípravky, chléb, pečivo a cukrovinky, zmrzlina, cukr, med, melasa, droždí, prášek do pečiva, sůl, hořčice, ocet, konzumní led, koření,

kořenící směsi, směsi koření a bylin, upravená sezamová semínka, houskové knedlíky v prášku, moučnický v prášku, pudinky v prášku, směs na čokoládové, kakaové a kávové polevy, instantní krupicová, ovesná a obilninová kaše, mléčná rýže, tekuté kořenící přípravky, chilli omáčky, sójové omáčky, marinády, zálivky na ochucení, tekutá ochucovadla, tatarské omáčky, majonézy, kuskus, těstoviny, tortellini, škrob jako potrava, studené omáčky spadající do této třídy a další hotové omáčky a jejich základy podávané po tepelné úpravě, chuťové přísady, sladké omáčky toppingy, cukrářské výrobky, směsi v prášku a v pastě pro přípravu hotových pokrmů, omáček a šťáv k masům připravených především na základě rostlinných surovin (především mouky, obilovin, luštěnin, koření) a jejich směsi, přísady do polévek jako granulované směsi a zavářky na rostlinném základu (převažující směs mouky, strouhanky, koření a s přidáním zeleniny), krutonky (kousky osmaženého chleba nebo housky), zlepšující a přídatné látky na kuchyňské použití (zahušťovadla, aromata) kromě éterických esencí a esenciálních olejů; (32) piva, minerální vody, šumivé nápoje a jiné nápoje nealkoholické, nápoje a šťávy ovocné, sirupy a jiné přípravky ke zhotovování nápojů, nápoje v prášku.

(511) 29, 30, 32
(540)



(111) **367587**
(220) 18.12.2017
(320) 18.12.2017
(442) 04.04.2018
(151) 11.07.2018
(730) **LEVNÝ NÁKUP s.r.o.**, Kahovská 1705/4, Praha 4, Chodov, 14900, CZ
(740) Čermák a spol., JUDr. Andrea Považanová, Elišky Peškové 15/735, Praha 5, 15000
(210) O-544547
(510) (29) masové, rybí, ovocné, zeleninové a luštěninové konzervy, mléčné a masné chlazené výrobky; (30) balené cukrovinky, čokolády a slané pečivo; (32) nealkoholické nápoje, piva; (33) alkoholické nápoje (s výjimkou piva); (35) maloobchodní a velkoobchodní prodej výrobků výše uvedených ve tř. 29, 30, 32, 33 a drogistického zboží, reklama a propagační činnost.

(511) 29, 30, 32, 33, 35
(540)

bertka

(111) **367588**
(220) 18.12.2017
(320) 18.12.2017
(442) 04.04.2018
(151) 11.07.2018
(730) **Broker Consulting, a.s.**, Jiráskovo náměstí 2684/2, Plzeň, Východní Předměstí, 32600, CZ
(740) LANGROVA, s.r.o., Skrétova 1011/48, Plzeň, Jižní Předměstí, 30100
(210) O-544553
(510) (36) finanční poradenství, pojišťovací a realitní služby, poskytování finančních informací prostřednictvím webových stránek, srovnávání finančních produktů; (38) komunikace, poskytování přístupu k webovým stránkám na internetu, zprostředkování telekomunikačních a internetových služeb v rámci této třídy; (42) poskytování vyhledávačů pro internet, provozování webových portálů (tvorba a správa webových stránek).

(511) 36, 38, 42
(540)

Kalkulík

(111) **367589**
(220) 19.12.2017

(320) 19.12.2017
(442) 04.04.2018
(151) 11.07.2018
(730) **Foltínský Tibor Mgr.**, Amurská 822/7, Praha 10, Vršovice, 10000, CZ
(210) O-544594
(510) (20) škrabadla pro kočky, koše pro kočky, pelíšky pro kočky, dvířka pro kočky s flapem z nekovových materiálů, dvířka pro kočky/psy s flapem, s výjimkou kovových nebo zděných; (21) toalety pro kočky, hygienické nádoby pro kočky, filtry pro použití do toalet pro kočky, plastové tácy pro použití jako hygienické nádoby pro kočky; (28) hračky pro kočky, hračky pro domácí zvířata.

(511) 20, 21, 28
(540)

CAT EXPERT

(111) **367590**
(220) 19.12.2017
(320) 19.12.2017
(442) 04.04.2018
(151) 11.07.2018
(730) **Janků Milan**, Partyzánská 18/23, Praha 7, Holešovice, 17000, CZ
(210) O-544596
(591) Barevná
(510) (35) reklama, propagace, marketing ve vztahu k developerským projektům, řízení obchodní činnosti v oblasti developmentu, obchodní administrativa, kancelářské práce; (36) finanční služby v oblasti nemovitostního trhu, výstavby, vývoje a údržby; (37) stavebnictví, údržba objektů, opravy nemovitých věcí.

(511) 35, 36, 37
(540)



(111) **367591**
(220) 19.12.2017
(320) 19.12.2017
(442) 04.04.2018
(151) 11.07.2018
(730) **LC Master Franchise, s.r.o.**, Morávka č. ev. 579, Morávka, 73904, CZ
(210) O-544609
(510) (35) obchodní poradenství vztahující se k franchisingu; (43) poskytování jídla a nápojů, zajišťování hromadného stravování (catering).

(511) 35, 43
(540)



(111) **367592**
(220) 19.12.2017
(320) 19.12.2017

- (442) 04.04.2018
(151) 11.07.2018
(730) **Gargulák René**, Kašava 300, Kašava, 76319, CZ
(740) Ing. Zdeněk Kučera, Dlouhá 207, Slušovice, 76315
(210) O-544621
(591) Barevná

(510) (11) přístroje a zařízení pro chlazení a chladírenská technika, zařízení pro osvětlení, topení, výrobu páry, pro vaření, zařízení pro sušení, ventilaci a klimatizaci, tepelná čerpadla, sanitární technika a hygienická zařízení; (19) stavební materiály nekovové, stropní podhledy minerální a sádkartonové, stínící technika jako žaluzie vertikální a žaluzie horizontální, sítě, rolety, rolety lamelové, nekovová okna a dveře, nekovové automatické okenní, dveřní a vratové systémy všeho druhu a jejich součástí, zejména automaticky ovládaná okna, dveře a vrata, otáčivé, posuvné, rolovací, sekční, skládací, výsuvné, posuvně skládací - vše v rámci této třídy; (37) stavební činnost, příprava a dokončování staveb, montáž a servis interiéru bytů, kanceláří a prodejen, montáž a servis chladících zařízení, klimatizace a tepelných čerpadel, montáž sanitární techniky a zařízení koupelen a sprchových koutů, instalace a montáž bazénů, montáž a servis okenních, dveřních a vratových systémů.

- (511) 11, 19, 37
(540)



(111) **367593**
(220) 20.12.2017
(320) 20.12.2017
(442) 04.04.2018
(151) 11.07.2018
(730) **Záhorka Petr**, Lékařova Lhota 3, Divčice, 37348, CZ
(210) O-544641
(510) (32) pivo, ochucené pivo, nealkoholické pivo, sladové pivo, pšeničné pivo, pivo bock, pivovarnické výrobky (nápoje), černé pivo (pivo z praženého sladu), ječmenné víno (pivo), porter (silné černé pivo), stout (silné černé pivo), pivo s příchutí kávy; (40) pivovarské služby (vaření piva); (43) poskytování jídla a nápojů.

- (511) 32, 40, 43
(540)



(111) **367594**
(220) 20.12.2017
(320) 20.12.2017
(442) 04.04.2018
(151) 11.07.2018
(730) **PREVENCE 2000 s r.o.**, Londýnská 730/59, Praha 2, Vinohrady, 12000, CZ
(740) Ing. Vlasta Sedláčková, Pod Pekařkou 1, Praha 4 - Podolí, 14700
(210) O-544673
(510) (5) vitamíny, minerálně - vitamínový doplněk stravy s léčebnými účinky, potravinový doplněk pro speciální výživu na bázi rostlinného původu; (35)

propagační a reklamní činnost, zejména pro oblast zdravotnictví; (44) činnost v oblasti zdravotnictví, zejména prevence, léčebná, regenerační a kosmetická péče.

- (511) 5, 35, 44
(540)

HERBANOXX

(111) **367595**
(220) 20.12.2017
(320) 20.12.2017
(442) 04.04.2018
(151) 11.07.2018
(730) **SporkNet s.r.o.**, Tichá 338, Blatná, 38801, CZ
(740) Bugan Legal s.r.o., JUDr. Ing. Bystrík Bugan, Pod Bruskou 136/6, Praha 1, Malá Strana, 11800
(210) O-544679
(510) (9) přístroje a nástroje pro záznam, převod, reprodukci, uložení, kódování, dekodování, konverzi a zpracování zvuku, obrazu nebo dat, pomocí kabelu nebo bezdrátově, komunikační a telekomunikační přístroje na podporu integrace kabelového, webového a osobního obsahu, modemy, dekodéry, šifrovací zařízení, pro užití pomocí kabelu nebo bezdrátově, přístupová zařízení (přístroje) a zařízení kontroly přístupu k přístrojům pro zpracování dat pro užití pomocí kabelu nebo bezdrátově, ověřovací přístroje pro užití v telekomunikačních sítích pro užití pomocí kabelu nebo bezdrátově, přístroje pro kódování a dekodování signálů a přenosů, digitální terminály, počítačové programy zejména k podpoře přenosu dat pomocí kabelu nebo bezdrátově; (38) telekomunikační služby, včetně mobilních a bezdrátových telekomunikací, telefonní služby, rozhlasové a televizní vysílání, služby poskytovatele služeb internetu (telekomunikace), poskytování přístupu k telekomunikačním sítím (včetně internetu) pomocí kabelu nebo bezdrátově, pronájem telekomunikačních zařízení, poskytování informací v oblasti telekomunikací včetně prostřednictvím televize, internetu nebo jiných (nových) médií, elektronická výměna a přenos zpráv a komunikace pomocí kabelu nebo bezdrátově, interaktivní komunikační služby prostřednictvím internetu, sítě kabelové televize nebo jiných forem přenosu dat, pomocí kabelu nebo bezdrátově, kabelové televizní vysílání, přenos dat, zvuku a obrazu, pomocí kabelu nebo bezdrátově, prostřednictvím rozhlasu, televize, satelitu, kabelu, éteru a pomocí elektronických prostředků, poskytování a pronájem telekomunikační infrastruktury pro ostatní včetně pro (mobilní) telefonii, informace a poradenství v oblasti telekomunikací (včetně interaktivních telekomunikací), pronájem přístupového času k telekomunikačním sítím, přístup ke stahování digitálních dat, komunikace (přenos) přes otevřené globální počítačové síť (internet) nebo uzavřené celosvětové počítačové síť (intranet), výše uvedené služby poskytované rovněž bezdrátově, přenos programů a výběr televizních kanálů, poskytování přístupu k počítačové síti, poskytování telekomunikačních připojení k internetu a databázím, všechny výše uvedené služby poskytované rovněž bezdrátově.

- (511) 9, 38
(540)

SporkNeT

(111) **367596**
(220) 21.12.2017
(320) 21.12.2017
(442) 04.04.2018
(151) 11.07.2018
(730) **KLARET DISTILLERY s.r.o.**, třída Bří Čapků 3222/9, Hodonín, 69501, CZ
(740) Felix a spol. advokátní kancelář, s.r.o., Mgr. Jaroslav Tajbr, advokát, U Nikolajky 833/5, Praha 5, Smíchov, 15000
(210) O-544689
(510) (32) nealkoholické nápoje, odalkoholizované nápoje, pivo a pivovarnické výrobky, přípravky k výrobě nápojů, přípravky k zhotovování nápojů, přípravky na výrobu nápojů; (35) reklama, marketing a propagační služby, obchodní analýzy, průzkum a informační služby, obchodní služby a informace pro spotřebitele, pomoc v obchodní a podnikatelské činnosti, management a administrativní služby, reklamní, marketingové a propagační služby; (43) poskytování jídla a nápojů.

- (511) 32, 35, 43
(540)

YOU&LIFE

- (111) **367597**
(220) 21.12.2017
(320) 21.12.2017
(442) 04.04.2018
(151) 11.07.2018
(730) **KLARET DISTILLERY s.r.o.**, třída Bří Čapků 3222/9, Hodonín, 69501, CZ
(740) Felix a spol. advokátní kancelář, s.r.o., Mgr. Jaroslav Tajbr, advokát, U Nikolajky 833/5, Praha 5, Smíchov, 15000
(210) O-544691
(510) (32) nealkoholické nápoje, odalkoholizované nápoje, pivo a pivovarnické výrobky, přípravky k výrobě nápojů, přípravky k zhotovování nápojů, přípravky na výrobu nápojů; (35) obchodní analýzy, průzkum a informační služby, obchodní služby a informace pro spotřebitele, pomoc v obchodní a podnikatelské činnosti, management a administrativní služby, reklama, marketing a propagační služby, reklamní, marketingové a propagační služby; (43) poskytování jídla a nápojů.
(511) 32, 35, 43
(540)

YOU&LOVE

- (111) **367598**
(220) 21.12.2017
(320) 21.12.2017
(442) 04.04.2018
(151) 11.07.2018
(730) **KLARET DISTILLERY s.r.o.**, třída Bří Čapků 3222/9, Hodonín, 69501, CZ
(740) Felix a spol. advokátní kancelář, s.r.o., Mgr. Jaroslav Tajbr, advokát, U Nikolajky 833/5, Praha 5, Smíchov, 15000
(210) O-544693
(510) (32) nealkoholické nápoje, odalkoholizované nápoje, pivo a pivovarnické výrobky, přípravky k výrobě nápojů, přípravky k zhotovování nápojů, přípravky na výrobu nápojů; (35) obchodní analýzy, průzkum a informační služby, obchodní služby a informace pro spotřebitele, pomoc v obchodní a podnikatelské činnosti, management a administrativní služby, reklama, marketing a propagační služby, reklamní, marketingové a propagační služby; (43) poskytování jídla a nápojů.
(511) 32, 35, 43
(540)

YOU&PEACE

- (111) **367599**
(220) 22.12.2017
(320) 22.12.2017
(442) 04.04.2018
(151) 11.07.2018
(730) **Lachmanová Sandra, DiS.**, Vělopolí 93, Vělopolí, 73959, CZ
(210) O-544722
(510) (14) klenoty, bižuterie, chronometrické přístroje; (18) zavazadla a tašky, deštníky a slunečníky, jezdecké postroje, sedlářské výrobky, obojky pro zvířata ve třídě 18, vodítká, oděvy pro zvířata; (24) textilie a náhražky textilií, bytové textil, textilní nebo plastové záclony a závěsy; (25) oděvy, obuv, kloboučnické zboží; (26) krajky ve třídě 26, výšivky, stuhy a tkaničky, knoflíky, háčky a očka, poutka – galanterie, špendlíky a jehly, umělé květiny, ozdoby do vlasů; (35) propagační činnost, reklama, pomoc při řízení obchodní činnosti, obchodní a administrativní činnost, kancelářské práce.
(511) 14, 18, 24, 25, 26, 35
(540)



- (111) **367600**
(220) 22.12.2017
(320) 22.12.2017
(442) 04.04.2018
(151) 11.07.2018
(730) **JapiTrade s.r.o.**, Markupova 2817/13, Praha 9, Horní Počernice, 19300, CZ
(210) O-544730
(591) Barevná
(510) (21) nádobí, kuchyňské náčiní a nádoby, sklenice, nádoby na pití a barové příslušenství, džbány na pivo, žejdlíky na pivo, džbány na pivo, sklenice na pivo; (32) pivo a pivovarnické výrobky, nealkoholické nápoje.
(511) 21, 32
(540)

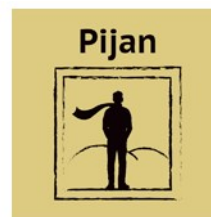

- (111) **367601**
(220) 22.12.2017
(320) 22.12.2017
(442) 04.04.2018
(151) 11.07.2018
(730) **SOPHIA FINANCE, s.r.o.**, Hanusova 1411/18, Praha 4, Michle, 14000, CZ
(210) O-544732
(510) (35) internetový marketing, organizování internetových aukcí, reklama online, online objednávkové služby, poskytování obchodních informací online, podpora prodeje, propagace prodeje, administrativa prodeje, zprostředkování reklamy, zprostředkování obchodů pro třetí strany, reklamní prostor na internetu (pronájem -); (36) finanční řízení přes internet, internetové bankovníctví, sjednávání úvěrů, financování úvěrů, hodnocení úvěru, vyhodnocování úvěrů, poskytování úvěrů, splátkové úvěry, pojištění úvěrů, úvěrové makléřství, úvěrové konzultace, úvěrové agentury, úvěrové služby, úvěrové společnosti, hodnocení úvěruschopnosti, poskytování obchodních úvěrů, poskytování spotřebitelských úvěrů, pojištění, pojištění garází, garance pojištění, záruky pojištění, bankovní pojištění, úrazové pojištění, pojištění komodit, správa pojištění, pojištění budov, sjednávání pojištění, pojištění hotelů, pojištění kanceláří, životní pojištění, zdravotní pojištění, námořní pojištění, zprostředkování hypoték, zprostředkování pojištění, zprostředkování životního pojištění, zprostředkování pojištění majetku, zprostředkování finančních služeb, zprostředkování leasingu (pouze nemovitosti), zprostředkování a zajišťování pojištění, služby týkající se zprostředkování pojištění, služby v oblasti zprostředkování zdravotního pojištění, zprostředkování pojištění odpovědnosti za škodu, zprostředkování pojištění zaměřené na domácí zvířata, úvěrové poradenství a služby zprostředkování úvěrů, zprostředkování smluv v oblasti stavebního spoření, pojištění hypoték, hypoteční pojištění, cestovní pojištění, zdravotního pojištění, pojištění podniků, uzavírání pojištění, zařízení pojištění, pojištění motorových vozidel, služby osobního pojištění, sjednávání úvěrového pojištění, pojištění vybavení domácnosti, pojištění proti požáru, pojištění osobního majetku, uzavírání zdravotního pojištění, uzavírání životního pojištění, uzavírání záručního pojištění, pojištění úvěrových rizik, pojištění nemovitostí (realit), služby životního pojištění, pojištění profesní odpovědnosti, informace o pojištění, pojištění (konzultační služby), uzavírání neživotního pojištění, hypoteční bankovní pojištění, uzavírání pojištění nemovitosti, zprostředkování neživotního pojištění, poskytování pojištění hypotečních půjček, poradenství v oblasti pojištění, úrazové pojištění (uzavírání smluv), služby uzavírání úrazového pojištění, finanční služby v oblasti pojištění, služby v oblasti uzavírání pojištění, poradenství ohledně uzavírání pojištění, pojištění pro případ ztráty úvěru, informace o pojištění a poradenství, poradenství vztahující se k pojištění, poradenské služby týkající se pojištění, služby týkající se pojištění majetku, poradenské služby v oblasti životního pojištění, informační služby vztahující se k pojištění, služby plánování v oblasti

životního pojištění, služby vztahující se k poskytování pojištění úvěrů, finanční služby poskytované po internetu; (38) internetové telefonní služby, poskytování internetových chatových místností a internetových fór, poskytování online fór, online přenos informací, řízení online konferenčních místností, streaming zvukového materiálu na internetu; (41) online publikování, poskytování online elektronických publikací; (42) hosting internetových stránek.

(511) 35, 36, 38, 41, 42

(540)

Hypojistka

(111) **367602**

(220) 22.12.2017

(320) 22.12.2017

(442) 04.04.2018

(151) 11.07.2018

(730) **Mil Petr Ing.**, Baška č. p. 542, Baška, 73901, CZ

(740) PatentEnter s.r.o., Koliště 1965/13a, Brno, Černá Pole, 60200

(210) O-544733

(591) Barevná

(510) (12) jízdní kola a jejich příslušenství, náhradní díly, výstroj a výstroj, dále rámy jízdních kol a přípojná vozidla, přípojně vozíky za jízdní kolo, systémy připojení jízdních kol a vozíků za jízdní kolo, vozíky za jízdní kolo pro přepravu dětí, vozíky za jízdní kolo pro handicapované děti, příslušenství připojitelné na tažné zařízení automobilů, vše obsažené v této třídě; (20) matrace do automobilu; (22) přípojně stany pro automobil.

(511) 12, 20, 22

(540)

rikscha

(111) **367603**

(220) 22.12.2017

(320) 22.12.2017

(442) 04.04.2018

(151) 11.07.2018

(730) **Geske André**, Mühlenkamp 11, Lübbecke, DE

(740) Dr. Ing. Martina Jankovská, advokátka, Varšavská 714/38, Praha 2, 12000

(210) O-544751

(510) (10) vibrátory jako sexuální pomůcky pro dospělé, elektrické masážní přístroje, masážní přístroje a nástroje k osobnímu použití.

(511) 10

(540)

Satisfyer MEN

(111) **367604**

(220) 22.12.2017

(320) 22.12.2017

(442) 04.04.2018

(151) 11.07.2018

(730) **Geske André**, Mühlenkamp 11, Lübbecke, DE

(740) Dr. Ing. Martina Jankovská, advokátka, Varšavská 714/38, Praha 2, 12000

(210) O-544752

(510) (10) vibrátory jako sexuální pomůcky pro dospělé, elektrické masážní přístroje, masážní přístroje a nástroje k osobnímu použití.

(511) 10

(540)

Satisfyer

(111) **367605**

(220) 27.12.2017

(320) 27.12.2017

(442) 04.04.2018

(151) 11.07.2018

(730) **Kučera Jaroslav**, Pisníky 1579/8, Břeclav, 69003, CZ

(740) Kania, Sedlák, Smola, Ing. Jiří Malůšek, Mendlovo náměstí 157/1, Brno, Staré Brno, 60300

(210) O-544762

(591) Barevná

(510) (7) prodejní automaty pro potraviny například na prodej zmrzliny, kávy, suvenýrů, poukázek na služby a to s obsluhou nebo bez obsluhy s možností platby v hotovosti či kartou, výrobky ledové tříště, dávkovací automaty pro potraviny například na prodej zmrzliny; (30) zmrzlina, zmrzlinové směsi, pojava jako přísady do zmrzliny, led na osvěžení, ledová tříšť, toppingy jako ozdobná ochucovadla pro hotové potraviny, zvláště pro zmrzlinu, palačinky, vafle, obalovací a trojbalovací směsi zvláště pro maso, zeleninu, sýry pro následnou tepelnou úpravu či zamražení jako polotovaru, prášky na výrobu zmrzliny, paner-ochucená granulovaná strouhanka; (32) sirupy a ochucovací tekuté směsi zvláště pro výrobu ledové tříště; (36) poskytování franšizy pro produktové systémy a prodejní sítě.

(511) 7, 30, 32, 36

(540)



(111) **367606**

(220) 27.12.2017

(320) 27.12.2017

(442) 04.04.2018

(151) 11.07.2018

(730) **Kučera Jaroslav**, Pisníky 1579/8, Břeclav, 69003, CZ

(740) Kania, Sedlák, Smola, Ing. Jiří Malůšek, Mendlovo náměstí 157/1, Brno, Staré Brno, 60300

(210) O-544763

(591) Barevná

(510) (7) výrobky ledové tříště, dávkovací automaty pro potraviny například na prodej zmrzliny; (20) nádoby plastové, zvláště kelímky, tvarované láhve plastové například ve tvaru palmy; (30) ledová tříšť, led na osvěžení, práškové směsi pro ledovou tříšť, zmrzlina, zmrzlinové směsi; (32) sirupy a ochucovací tekuté směsi zvláště pro výrobu ledové tříště.

(511) 7, 20, 30, 32

(540)



- (111) **367607**
(220) 02.01.2018
(320) 02.01.2018
(442) 04.04.2018
(151) 11.07.2018
(730) **Prokš Pavel**, Košťálkova 1543, Beroun, Beroun-Město, 26601, CZ
(740) Kaplan & Nohejl, advokátní kancelář s.r.o., Mgr. Lukáš Nohejl, Římská 104/14, Praha 2, Vinohrady, 12000
(210) O-544812
(510) (7) hnací řetězy do strojů, navijáky, zemědělské stroje, nástroje pro zemědělské stroje, zemědělské stroje na sklizení, zemědělské stroje na setí, zemědělské stroje na hnojení, přístroje k sycení vody, výpustné kohouty (části strojů), ruční nástroje a nářadí (jiné než na ruční pohon), membrány pro čerpadla; (29) ryby, rybí jikry, zpracované, ryby (potravinářské výrobky), potraviny z ryb, čerstvé maso, maso, balené maso; (31) živé ryby pro lidskou spotřebu, syrová zelenina, nezpracovaná zelenina, čerstvá zelenina, zelenina čerstvá, salátové zelenina, čerstvá salátová zelenina, čerstvé ovoce a zelenina, čerstvé okurky, čerstvé ovoce, syrové ovoce, nezpracované ovoce, bobuloviny, čerstvé ovoce, čerstvé zahradní bylinky, čerstvé bylinky zahradní, čerstvý česnek, česnek, čerstvý, nezpracovaný česnek, salát hlávkový čerstvý, hrách čerstvý, pórek čerstvý, čerstvý špenát, kopřivy, krmiva a potrava pro zvířata, rybí moučka pro zvířecí spotřebu, rybí moučka pro krmení zvířat, rybí moučka pro zvířata, čerstvé papriky, nezpracované papriky, syrové papriky, listnaté rostliny, čerstvé rostliny, popínavé rostliny, rybí jikry, semena pro pěstování bylinek, semena, cibulky a sazenice k pěstování rostlin, živé ryby, posilující krmivo pro zvířata, rybí jikry pro línutí, krmivo pro ryby, čerstvá raketa, čerstvá růžičková kapusta, čerstvá rajčata, čerstvá rajčata švestková, čerstvá petržel, čerstvé bobulovité ovoce, čerstvé borůvky, čerstvé citrony, čerstvé citrusové plody, čerstvé jahody, čerstvé limetky, čerstvé mandarinky, čerstvé maliny, čerstvé oregano, čerstvé zelí, čerstvé tropické ovoce, čerstvý koriandr, čerstvý rozmarýn, čerstvý tymián, citrusové ovoce, citrony čerstvé, citrusové ovoce, čerstvé, melouny, nezpracované bylinky, nezpracovaná rajčata, nezpracovaná avokáda; (35) obchodní analýzy, průzkum a informační služby, reklamní, marketingové a propagační služby, obchodní služby a informace pro spotřebitele, pomoc při řízení obchodní činnosti, poradenství v oblasti lidských zdrojů, poradenství v oblasti umisťování zaměstnanců, poradenství v oblasti obchodní organizace a řízení obchodní činnosti, včetně řízení personálu, poradenství v oblasti řízení obchodní činnosti a podnikové organizace, pořádání výstav pro obchodní účely, pořádání výstav pro komerční účely, pořádání výstav pro reklamní účely, poskytování komerčních a obchodních kontaktních informací, propagace a reklama, propagace prodeje, propagace prodeje pro třetí osoby, předvádění zboží, subdavatelské služby [obchodní asistence], zprostředkování obchodních a komerčních kontaktů, zprostředkování obchodů pro třetí strany, zprostředkování dovozu a vývozu, služby předvádění výrobků a vystavování zboží; (42) analýza vody, architektonické služby, bakteriologický výzkum, biologický výzkum, chemický výzkum, provádění průzkumů, průmyslový design, vědecký výzkum, vědecký výzkum v oblasti ekologie, vědecký výzkum v oboru biologie; (44) obhospodařování vodních ploch (akvakultura), zemědělské služby (chov zvířat), ničení plevelu, pronájem zemědělských přístrojů a zařízení, pronájem zemědělských nástrojů a zařízení, rostlinné školky, zahradnické služby, péče o rostliny (zahradnické služby), zemědělské, zahradnické a lesnické služby, zemědělské služby, služby akvakultury, zahradnické a lesnické služby, zahradnictví, služby v oblasti zahradnictví, poradenské služby v oblasti zahradnictví, služby rybích farem.

(511) 7, 29, 31, 35, 42, 44

(540)

THORILEX

- (111) **367608**
(220) 02.01.2018
(320) 02.01.2018
(442) 04.04.2018
(151) 11.07.2018
(730) **Liška David Ing.**, Hrusická 796, Mnichovice, 25164, CZ
(210) O-544815
(591) Barevná
(510) (9) aplikační software, počítačový aplikační software, aplikační software pro televize, aplikační software pro bezdrátová zařízení, aplikační software pro mobilní telefony, počítačový aplikační software pro televizory, aplikační software pro mobilní zařízení, počítačový aplikační software do mobilních telefonů, aplikační software ke stažení pro chytré telefony,

aplikační software pro služby sociálních sítí přes internet, počítačový aplikační software pro použití s nositelnými počítačovými zařízeními.

(511) 9

(540)



Breastin

- (111) **367609**
(220) 03.01.2018
(320) 03.01.2018
(442) 04.04.2018
(151) 11.07.2018
(730) **Bajer Michal**, Místecká 257, Příbor, 74258, CZ
(210) O-544820
(510) (18) sedlářské výrobky, biče a postroje pro zvířata, kožené tašky a peněženky, kabelky, aktovky, kožená galanterie, chomouty pro koně; (25) opasky; (34) pouzdra na doutníky.
(511) 18, 25, 34
(540)

NETWOR

- (111) **367610**
(220) 03.01.2018
(320) 03.01.2018
(442) 04.04.2018
(151) 11.07.2018
(730) **Hospodský kvíz s.r.o.**, Bukovinka č. p. 75, Bukovinka, 67905, CZ
(740) Advokátní kancelář CINK a partneři, s. r. o., Mgr. Ing. Pavel Cink, Veleslavínova 363/33, Plzeň, Vnitřní Město, 30100
(210) O-544825
(591) Barevná
(510) (9) počítačové programy pro interaktivní televizi a pro interaktivní hry a/nebo kvízy; (28) kvízové hry; (41) provozování kvízů, služby pro organizování kvízů, organizace kvízů, her a soutěží, zábavní služby týkající se kvízů, vydávání knih vztahujících se k zábavě, zveřejňování on-line recenzí v oblasti zábavy, organizování vzdělávacích anebo zábavních soutěží, pořádání soutěží (vzdělávacích nebo zábavních).
(511) 9, 28, 41
(540)



- (111) **367611**
(220) 03.01.2018
(320) 03.01.2018
(442) 04.04.2018
(151) 11.07.2018
(730) **Lázně Poděbrady, a.s.**, Jiřího náměstí 39/15, Poděbrady, Poděbrady I, 29033, CZ

(740) PROPATENT, JUDr. Matěj Sedláček, Pod Pekařkou 107/1, Praha 4,
Podolí, 14700

(210) O-544827

(591) Barevná

(510) (35) řízení obchodní činnosti restaurací a hotelů, správa hotelů, poskytování obchodních informací, styky s veřejností, organizování komerčních a reklamních výstav, propagační a reklamní činnost, průzkumy trhu, pronájem reklamních míst, reklamní činnost spojená s návrhy reklamních předmětů, velkoobchodní a maloobchodní služby s upomínkovými předměty, cukrovinkami, nápoji, drogistickými výrobky, papírnickým zbožím, knihami, oděvy, obuví, pokrývkami hlavy, tabákem, cigaretami, cigaretovými filtry, cigaretovými papíry, doutníky, zápalkami a zapalovači pro kuřáky, služby spojené s prodejem pekařského zboží; (36) směnářské služby, vydávání poukázek, vydávání cestovních poukazů, pronájem nemovitostí a obchodních ploch; (37) praní prádla, čištění, žehlení, údržba a opravy textilií, pronájem stavebních strojů a zařízení; (39) provozování cestovní kanceláře, služby cestovní kanceláře, pronájem automobilů, doprava, dopravní služby, silniční motorová doprava osobní, pronájem motorových vozíků; (41) pořádání kulturních programů, výstav, seminářů a kongresů, průvodcovská činnost, provozování sportovních zařízení a zařízení sloužících pro regeneraci a rekondici, pořádání vzdělávacích kurzů, pořádání zábavních, soutěžních a sportovních akcí, služby v oblasti zábavy a výchovy; (42) drobné technické služby, analýza krve, vědecký výzkum pro lékařské účely, poskytování doplňkových služeb, a to ve vědeckém výzkumu v oblasti komplexní ústavní a ambulantní lázeňské péče; (43) ubytovací a stravovací služby, provozování restaurací, pizzerií a kaváren, provozování sítě hotelů; (44) správa a využití přírodních léčivých zdrojů v součinnosti s Českým inspektorátem lázní a zříděl včetně jejich ochrany, poskytování komplexní ústavní a ambulantní lázeňské péče /preventivní, kurativní a rehabilitační/, poskytování odborných zdravotnických služeb, lékařská péče, masérské služby, pronájem travních sekaček.

(511) 35, 36, 37, 39, 41, 42, 43, 44

(540)



(111) **367612**

(220) 03.01.2018

(320) 03.01.2018

(442) 04.04.2018

(511) 11.07.2018

(730) **Hundebar s.r.o.**, Liborova 463/13, Praha 6 - Břevnov, 16900, CZ

(210) O-544828

(510) (5) antiparazitní přípravky, krmivo pro zvířata s léčivými přísadami, potravinové doplňky pro zvířata, proteinové doplňky pro zvířata, protiparazitní obojky pro zvířata, repelenty pro psy, šampóny pro domácí zvířata s léčivými přísadami; (18) náhubky, oblečky pro domácí zvířata, obojky pro zvířata, postroje pro zvířata; (28) hračky pro domácí zvířata; (31) krmiva a potrava pro zvířata, krmivo pro domácí zvířata, jedlé žvýkačky pro zvířata, nápoje pro domácí zvířata, posilující krmiva, psí suchary.

(511) 5, 18, 28, 31

(540)



(111) **367613**

(220) 03.01.2018

(320) 03.01.2018

(442) 04.04.2018

(511) 11.07.2018

(730) **Růžička Pavel**, Heřmanická 1548, Moravské Budějovice, 67602, CZ

(210) O-544831

(510) (9) letecké simulátory, aerodynamické tunely; (25) obuv, oděvy, pokrývky hlavy; (28) hračky, hry a žertovné předměty, přístroje a zařízení pro zábavní parky a hřiště; (35) reklama, marketing a propagační služby; (41) trénování sportů, služby v oblasti trénování sportů, sportovní výcvik, sportovní výuka, služby v oblasti vzdělávání, zábavy a sportu, vzdělávání a výuka, sportovní a kulturní aktivity, zábavní, sportovní a kulturní aktivity, instruktáž v oblasti létání, výuka létání, školicí služby týkající se létání, vydavatelská činnost a zpravodajství, výchova, vzdělávání, zábava a sportovní činnost.

(511) 9, 25, 28, 35, 41

(540)

flyport

(111) **367614**

(220) 03.01.2018

(320) 03.01.2018

(442) 04.04.2018

(511) 11.07.2018

(730) **CleanUp Cloud s.r.o.**, Přímětická 1203/40, Praha 4, Michle, 14000, CZ

(210) O-544834

(591) Barevná

(510) (42) programování, (poradenství v -) zaměřené na počítače, vývoj softwaru, programování a implementace softwaru, webhostingové služby a software jako služba a pronájem softwaru, konzultační, poradenské a informační služby v oblasti informačních technologií, poradenství zaměřené na počítače.

(511) 42

(540)



(111) **367615**

(220) 04.01.2018

(320) 04.01.2018

(442) 04.04.2018

(511) 11.07.2018

(730) **European Great Commission Collaboration, z.s.**, Emila Pajurka 142, Frýdlant nad Ostravicí, Frýdlant, 73911, CZ

(740) JUDr. Leoš Brantál LL.M., advokát, Hasičská 551/52, Ostrava, Hrabůvka, 70030

(210) O-544859

(510) (35) reklama, marketing a propagační služby, šíření reklamy vztahující se k filozofickému školení, konzultace pro styk s veřejností, poradenské služby ohledně styku s veřejností, poradenství pro styk s veřejností, poradenství týkající se komunikačních strategií v oblasti vztahů s veřejností, administrativní řízení hotelů, administrativní zpracování dat, kancelářské služby, administrativní služby poskytované hotely, administrativní služby; (41) služby v oblasti vzdělávání, zábavy a sportu, divadelní představení, audiovizuální ukázkové prezentace, konferenční služby, konzultační a informační služby vztahující se k pořádání, vedení a organizování symposií, konzultační a informační služby vztahující se k pořádání, vedení a organizování konferencí, konzultační a informační služby vztahující se k pořádání, vedení a organizování kongresů, organizace kvízů, her a soutěží, organizace seminářů, organizace atletických soutěží, zvuková, obrazová a multimediální produkce a fotografie, filmová a video produkce, filmová produkce, jiná než reklamní, hodiny pohybových aktivit, informační služby týkající se sportu, vzdělávací a školicí služby, akademické poradenství pro děti ve školním věku, akademie (vzdělávání), analýza výsledků vzdělávacích testů a dat pro třetí osoby, budování týmů (vzdělávání), cvičení (praktické ukázky), další vzdělávání, dětské školy, dálkové kurzy, dálkové vzdělávání, organizování konferencí, výstav pro kulturní a výchovné účely a soutěží, audioprodukce; (43) dočasné ubytování, hotely, ubytovny a penziony, prázdninové a turistické ubytování, poskytování informací vztahujících se k rezervování ubytování, poskytování prostor pro pořádání akcí, dočasných kancelářských prostor a prostor pro jednání, pořádání svatebních recepcí (místo konání), poskytování prostor pro konferenci, výstavy a setkání, pronájem místností na společenské akce.

(511) 35, 41, 43

(540)

egtc

(111) **367616**

(220) 12.01.2018

(320) 12.01.2018

(442) 04.04.2018

(151) 11.07.2018

(730) **Hla Shwe Jarmila Ing., MBA**, Nad úvozem 928/28, Praha 8, Dolní Chabry, 18400, CZ

(740) Barbora Michálková, Na Libuši 641, Bechyně, 39165

(210) O-544897

(510) (35) pomoc při řízení obchodní činnosti, venkovní reklama, kanceláře dovozní a vývozní, analýzy nákladů, nákupní ceny, analýzy velkoobchodních cen, rozšiřování reklamních a inzertních materiálů, foto kopírování, pronájem kancelářských strojů a zařízení, účetnictví, provádění výpisů z účtů, provozní audit, obchodní management a podnikové poradenství, personální poradenství, poradenství při vedení podniků, příprava inzertních sloupků, předvádění zboží, zaslání reklamních materiálů zákazníkům, pomoc při řízení obchodních a průmyslových podniků, aktualizování reklamních materiálů, rozšiřování vzorků zboží, posuzování elektivnosti provozu a racionalizace práce, vedení dražeb, oceňování obchodních podniků, pronájem reklamních materiálů, služby, poradenství v obchodní činnosti, vydávání reklamních nebo náborových, propagačních a inzertních textů, reklama, rozhlasová reklama, styky s veřejností, televizní reklama, přepisování, řízení (poradenské služby obchodní nebo podnikatelské), průzkum trhu, vedení kartoték v počítači, hospodářské (ekonomické) prognózy, organizování výstav (komerčních nebo reklamních), obchodní nebo podnikatelské informace, průzkum veřejného mínění, příprava mezd a výplatních listin, nábor zaměstnanců, pronájem reklamních ploch, sekretářské služby (telefonní vzkazy, dotazy), zpracování textů, zajišťování novinového předplatného pro předplatitele, inzerce poštou, umělecké agentury, překlad informací do počítačových databází, systemizace informací do počítačových databází, pořádání veletrhů pro obchodní a reklamní účely, dodavatelské služby pro třetí osoby (nákup výrobků a služeb pro jiné podniky), vyhledávání dat v počítačových souborech pro třetí osoby, pronájem reklamní doby v komunikačních médiích, výstřížková služba na zprávy, psychologické testování pro výběr

zaměstnanců, služby v oblasti srovnávání cen, prezentace výrobků v komunikačních médiích pro účely maloobchodu, komerční informace a rady pro spotřebitele (spotřebitelská poradna), zajišťování předplatného telekomunikačních služeb (pro ostatní), administrativní zpracování nákupních objednávek, komerční správa licencí na výroby a služby ostatních, subdodavatelské služby (obchodní pomoc), fakturace, psaní reklamních textů, sestavování statistiky, služby v oblasti grafické úpravy pro reklamní účely, vyhledávání sponzorů, produkce (výroba) reklamních filmů, marketing, prodej po telefonu (telemarketing); (36) uzavírání smluv úrazového pojištění, platby na splátky, splácení plateb, pojistně-technické služby (statistika), pronájem nemovitostí, banky úvěrové, úvěrové ústavy, realitní kanceláře, obchodování s nemovitostmi, kanceláře pro inkasování pohledávek, zprostředkování pojištění, uzavírání pojistek, bankovníctví, finanční služby, oceňování a odhady nemovitostí, shromažďování prostředků na dobročinné účely, důchodové fondy, investování kapitálu, kapitálové investice, garance, záruky, kauce, směnárenské služby, vydávání cestovních šeků, clearing (bezhotovostní zúčtování vzájemných pohledávek a závazků, bezpečnostní schránky (úschovny služby), organizování sbírek, financování půjček, daňové oceňování a odhady, finanční odhady a oceňování v pojišťovnictví, bankovníctví a nemovitostech, jednatelství, správa majetku, finanční řízení, vedení nájemních činžovních domů, uzavírání pojistek proti požáru, pronájem bytů, pronájem farem, hypotéky (poskytování půjček), spořitelny, nákup na splátky, burzovní makléřství, pojistky životní, ubytovací kanceláře (byty, místnosti), finanční analýzy, oceňování starožitností, oceňování uměleckých děl, ověřování šeků, finanční poradenství, konzultační služby v oblasti financí, konzultační služby v oblasti pojišťovnictví, poradenství v oblasti pojištění, elektronický převod kapitálu, platební převody vykonávané elektronicky, finanční informace, informace o pojištění, oceňování šperků, oceňování numismatických sbírek, vybírání nájemného, oceňování známek, vydávání cenin, vydávání cenných papírů, úschova cenností, vydávání kreditních karet, vyplácení důchodů, finanční sponzorování, domácí bankovní služby (home - banking), odhady cen oprav - finanční oceňování, zprostředkování emisních povolenek (karbon kreditů), finanční oceňování vlny, zástavní půjčky, makléřské služby; (41) korespondenční kurzy, vyučování, vydávání knih, organizování a vedení konferencí a kongresů, informace o výstavě a vzdělávání, zkoušení, přezkoušení, praktický výcvik, organizování a vedení seminářů, pořádání a řízení pracovních setkání (školení), vydávání elektronických knih a časopisů on-line, koučink (školení), profesní rekvalifikace; (42) počítačové programování, ověřování pravosti uměleckých děl, tvorba software a počítačových programů, tvorba a správa webových stránek (pro třetí osoby), konzultace v oblasti počítačového softwaru, konzultace v oblasti úspor energie, konzultační služby v oblasti informačních technologií.

(511) 35, 36, 41, 42

(540)

Magic4YOU

(111) **367617**

(220) 08.01.2018

(320) 08.01.2018

(442) 04.04.2018

(151) 11.07.2018

(730) **VISITECH a.s.**, Košinova 655/59, Brno, Královo Pole, 61200, CZ

(740) Mgr. Kateřina Vaňková patentový zástupce, Nerudova 1095/24, Kuřim, 66434

(210) O-544906

(510) (38) služby bezpečného přenosu dat, zvuku nebo obrazu, služby bezpečné elektronické pošty, služby datového centra, služby v oblasti e-mailových dat, elektronická pošta, zaslání zpráv, elektronické komunikační služby pro přenos dat, elektronické komunikační sítě, komunikace přes sítě z optických vláken, komunikace přes metalické sítě, konzultace vztahující se ke komunikační síti, poradenské služby v oblasti datových komunikací, poskytování přístupu k počítačovým sítím, přenos dat a informací prostřednictvím počítače a prostředků pro elektronickou komunikaci, přenos informací prostřednictvím bezdrátových nebo kabelových sítí, přenos zašifrovaných sdělení; (41) školení a vzdělávání, služby týkající se školení v oblasti počítačové výuky, školení v rozvoji softwarových systémů, školení v ovládání počítačových systémů, školení zaměstnanců, informace vztahující se ke vzdělávání; (42) počítačové zabezpečení pro ochranu před nelegálním přístupem do sítě, počítačová analýza bezpečnostních hrozeb pro ochranu dat, monitorování počítačových systémů pro bezpečnostní účely, monitorování počítačových systémů za účelem odhalování nepovoleného přístupu nebo narušení dat, monitorování síťových systémů, monitorování počítačových systémů za účelem odhalování selhání,

analytické služby týkající se počítačových programů, analýza počítačových systémů, diagnostika chyb počítačového softwaru, služby bezpečnostního technologického testování, ochrana proti počítačovým virům, antispamové služby, elektronické monitorování osobních identifikačních údajů za účelem odhalování krádeže identity na internetu, obnova počítačových dat, kódování, dekodování a ověřování informací, zpráv a dat, poradenství v oblasti šifrování dat, design a vývoj softwaru, počítačové programování pro zabezpečení elektronických dat, design počítačových systémů, návrh a vývoj počítačových systémů, návrh, vývoj a údržba intranetu, návrh a vývoj systémů zabezpečujících elektronická data, instalace a údržba počítačového softwaru, serverhosting, služby poskytovatele cloud hostingu, elektronické ukládání a zálohování dat, hosting počítačových dat, souborů, aplikací a informací, informační služby vztahující se k informačním technologiím, konfigurace počítačového softwaru, konfigurace počítačových systémů a sítí, kontrola kvality v oblasti počítačových systémů, kontrola kvality v oblasti počítačového softwaru, odborné poradenství vztahující se k počítačové bezpečnosti, konzultační, poradenské a informační služby v oblasti informačních technologií, poskytování technické pomoci při provozování počítačových sítí, poskytování technické podpory při kontrole počítačových sítí, poradenství v oblasti internetového zabezpečení, poradenství v oblasti zabezpečení dat, poskytování bezpečnostních služeb pro počítačové sítě, pronájem internetových bezpečnostních programů.

(511) 38, 41, 42
(540)



(111) **367618**
(220) 09.01.2018
(320) 09.01.2018
(442) 04.04.2018
(151) 11.07.2018
(730) **ABF, a.s.**, Beranových 667, Praha 9, Letňany, 19900, CZ
(210) O-544932
(591) Barevná
(510) (16) tiskoviny všeho druhu, a to noviny, časopisy, brožury, letáky, katalogy, vstupenky, programy, plakáty, včetně plakátů velkoplošných; (35) reklamní a propagační činnost, pořádání výstav a veletrhů k reklamním a obchodním účelům, informační činnost v oblasti reklamy a výstav v rámci této třídy, reklama na billboardech, průzkumy a analýzy trhu, to vše v oblasti výstavnictví; (41) výchovná, vzdělávací a zábavní činnost, poskytování a výměna odborných informací v oblasti vzdělávání, pořádání školení, kurzů, konferencí, symposií a přednášek, organizování a pořádání soutěží, výstav ke vzdělávacím, kulturním, výchovným a zábavním účelům, odborné poradenství, vztahující se k organizování vzdělávacích, kulturních, výchovných a zábavních výstav.

(511) 16, 35, 41
(540)



(111) **367619**
(220) 09.01.2018
(320) 09.01.2018
(442) 04.04.2018
(151) 11.07.2018
(730) **Menef s.r.o.**, Osadní 324/12a, Praha 7, 17000, CZ
(210) O-544948
(591) Barevná
(510) (42) poradenství v oblasti počítačového softwaru, poradenství v oblasti informačních technologií (IT), tvorba počítačového softwaru, poskytování outsourcingových služeb v oblasti informačních technologií.
(511) 42
(540)



(111) **367620**
(220) 10.01.2018
(320) 10.01.2018
(442) 04.04.2018
(151) 11.07.2018
(730) **Procházka Bořek**, K Dálnici 593, Zlín, 76001, CZ
Pešák Petr MUDr., Tř. T. Bati 1285, Zlín, 76001, CZ
(740) Ing. Jarmila Javoříková, Slunečná 4566, Zlín, 76005
(210) O-544952
(510) (35) propagace konferencí, styk s veřejností (public relations); (41) pořádání konferencí, organizování, pořádání a zprostředkování společenských, vzdělávacích, výchovných a doprovodných kulturních akcí, vydavatelská a nakladatelská činnost, elektronická vydavatelská a nakladatelská činnost.
(511) 35, 41
(540)



(111) **367621**
(220) 10.01.2018
(320) 10.01.2018
(442) 04.04.2018
(151) 11.07.2018
(730) **Stejskalová Lucie**, Příbram na Moravě 96, Příbram na Moravě, 66484, CZ
(210) O-544954
(510) (14) náramky, přívěsky; (18) příkrývky pro zvířata (ne pro domácí mazlíčky), obojky pro zvířata, postroje pro zvířata, podložky pro koňská sedla, náhubky, tašky, cestovní tašky; (20) pelechy; (28) hračky pro domácí zvířata.
(511) 14, 18, 20, 28

(540)



GioiaDare

- (111) **367622**
(220) 10.01.2018
(320) 10.01.2018
(442) 04.04.2018
(151) 11.07.2018
(730) **Barrandov Televizní Studio a.s.**, Křiženeckého náměstí 322/5, Praha 5, Hlubočepy, 15200, CZ
(740) Mgr. Kateřina Čápková, advokát, Mikuleckého 1311/8, Praha 4, Braník, 14700
(210) O-544969
(510) (9) audiovizuální programy, audiovizuální díla na nosičích, audiovizuální díla v digitální podobě; (16) tiskoviny, časopisy, periodika, knihy, databázové produkty v papírové formě; (35) reklamní, inzertní a propagační činnost, marketing; (38) telekomunikace, televizní vysílání, digitální vysílání, televizní vysílání programů, televizní vysílání zábavných, vzdělávacích, výchovných, soutěžních, diskusních a informačních pořadů, šíření, výměna nebo získávání zpráv a informací (telekomunikační služby), šíření elektronických časopisů, informací, elektronických periodik, knih v elektronické podobě, audio a audiovizuálních děl prostřednictvím informační, datové, elektronické, komunikační, telekomunikační nebo počítačové sítě, zejména internetu, pomocí satelitů a jiných sítí, informační služby na internetu související s televizním vysíláním, služby na internetu související s televizním vysíláním, komunikace, poradenská činnost v oblasti sdělovacích prostředků, telekomunikací a informační služby v oblasti telekomunikací, informační kancelář (poskytování informačních služeb prostřednictvím počítačů); (41) tvorba televizních a audiovizuálních pořadů, nakladatelství a vydavatelství, ediční činnost, publikační činnost, nahrávání nosičů zvukových nebo obrazově zvukových, půjčování nahraných zvukových a zvukově obrazových záznamů, distribuce audiovizuálních děl, filmová produkce (kromě reklamní), výchovná, vzdělávací, soutěžní a zábavní činnost, organizace, provozování a provádění her a soutěží i veřejných, výstavní činnost v oblasti kultury, zábavy a vzdělávání, výuka a školení, kurzy.
(511) 9, 16, 35, 38, 41
(540)

Tenký led Dany Morávkové

- (111) **367623**
(220) 11.01.2018
(320) 11.01.2018
(442) 04.04.2018
(151) 11.07.2018
(730) **Rákos Lubomír**, Kladenská 527, Kamenné Žehrovice, 27301, CZ
(210) O-545007
(510) (1) hnojiva pro zemědělství - stimulátor růstu rostlin pro zemědělství.
(511) 1
(540)

Ligno AKTIVATOR

- (111) **367624**
(220) 11.01.2018
(320) 11.01.2018
(442) 04.04.2018
(151) 11.07.2018
(730) **New Human Solution s.r.o.**, Sklenařice 22, Vysoké nad Jizerou, 51243, CZ

- (210) O-545010
(510) (11) zařízení na osvětlování, vytápění, výrobu páry, vaření, chlazení, sušení, ventilaci, rozvod vody a zařízení pro sanitární účely; (43) služby zajišťující stravování a nápoje, dočasné ubytování.
(511) 11, 43
(540)

LIGIDE

- (111) **367625**
(220) 12.01.2018
(320) 12.01.2018
(442) 04.04.2018
(151) 11.07.2018
(730) **ESSOX s.r.o.**, F. A. Gerstnera č. ev. 52, České Budějovice, České Budějovice 7, 37001, CZ
(740) PatentCentrum Sedlák & Partners s.r.o., Husova tř. 1847/5, České Budějovice, České Budějovice 3, 37001
(210) O-545030
(510) (9) nahraný obsah (počítačové programy, data a informace), software, aplikační software pro služby sociálních sítí přes internet, software a aplikace pro mobilní zařízení; (16) tiskoviny, letáky, reklamní, propagační a informační materiály na papírovém nosiči, periodické a neperiodické publikace, knihy, učebnice a učební pomůcky, plakáty, fotografie, psací a kancelářské potřeby, papírenské zboží; (35) reklamní, marketingové a propagační služby, distribuce propagačních materiálů, tvorba reklamních předmětů a reklam, předváděcí akce a výstavy pro reklamní a obchodní účely, obchodní průzkum a obchodní informační služby, pronájem reklamní doby v komunikačních médiích, administrativní zpracování dat, sběr a systemizace informací v databankách, šíření reklamy prostřednictvím internetu; (36) pojišťovací služby, finanční, peněžní a bankovní služby, investiční služby, poradenství a informace v oboru pojištění a financí, finanční informace a údaje, konzultační služby v oblasti financí, získávání finančních prostředků a sponzorování, financování spotřebitelských nákupů, oceňovací služby, finanční převody a transakce a platební služby, finanční analýzy, daňové odhady (služby), půjčky a úvěry, leasing – nákup na splátky, kreditní karty (služby), organizování charitativních sbírek, poskytování peněžních grantů charitám, získávání finančních prostředků pro charitativní účely; (39) doprava, dopravní informace, služby a poradenství v oblasti dopravy; (41) výchovná, vzdělávací a zábavní činnost, sportovní a kulturní aktivity, pořádání kongresů, konferencí, školení, přednášek a jiných vzdělávacích akcí, které povedou k větší zodpovědnosti při provozu na pozemních komunikacích, bezpečnostní školení pro řidiče, výchova k bezpečnosti na silnicích, vydavatelská a nakladatelská činnost, včetně vydávání tiskovin prostřednictvím počítačových sítí, vydávání odborných periodik, pořádání vzdělávacích nebo zábavních soutěží.
(511) 9, 16, 35, 36, 39, 41
(540)



**Společně
bezpečně**

- (111) **367626**
(220) 12.01.2018
(320) 12.01.2018
(442) 04.04.2018
(151) 11.07.2018
(730) **TCM Herbs s.r.o.**, U Černé věže 315/6, České Budějovice, České Budějovice 1, 37001, CZ
(740) PatentCentrum Sedlák & Partners s.r.o., Husova tř. 1847/5, České Budějovice, České Budějovice 3, 37001
(210) O-545031
(510) (3) kosmetické výrobky, bylinné kosmetické přípravky, výrobky z léčivých rostlin pro kosmetické účely, parfumerie, vonné oleje, krémy, mýdla, mléka, gely, emulze, vody a deodoranty pro osobní potřebu, toaletní přípravky, vlasové a ústní vody pro neléčebné účely, šampóny, tělové i

vlasové, prostředky pro mytí a ošetřování pokožky a vlasů, masážní krémy, oleje a emulze, regenerační krémy a vody, zubní pasty a gely pro neléčebné účely, oleje pro kosmetické účely; (5) farmaceutické a parafarmaceutické přípravky humánní a veterinární, vitamínové a multivitaminové přípravky, dietetické a potravinové doplňky v tuhém i tekutém stavu, výrobky z léčivých rostlin, bylinné léky, sušené bylinné směsi, oleje, krémy, masti a extrakty s léčivým účinkem, léčivé bylinné sirupy, léčivé čaje, potravní doplňky s léčebnými účinky, náplasti, bylinné čaje pro léčebné účely, bylinné extrakty (tinkury) s léčebným účinkem, léčivé bylinné kapky, masti a silice, léčivé byliny, cukrovinky nebo pastilky nebo tablety nebo tobolky nebo kapsle s léčivými přísadami, balzámy a krémy a masti pro lékařské účely, bylinné výtažky nebo sirupy pro léčebné účely, vitamínová a minerální výživa pro léčebné účely, farmaceutické přípravky pro péči o pokožku a vlasy, extrakty bylin doplněné vitamíny, minerálními látkami, stopovými prvky, byliny ve formě drčené a mleté doplněné vitamíny, minerálními látkami, stopovými prvky (doplňky stravy), bylinné tablety, bylinné kapsle pro léčebné účely; (30) cukrovinky, čaje, zpracované byliny, sušené byliny, bylinné přípravky na výrobu nápojů.

(511) 3, 5, 30

(540) **NÁVRAT RYSA OSTROVIDA**

(111) **367627**

(220) 12.01.2018

(320) 12.01.2018

(442) 04.04.2018

(151) 11.07.2018

(730) **Klášteří pivovar Porta Coeli, a.s.**, Pivovarská 1002, Předklášteří, 66602, CZ

(210) O-545037

(510) (16) letáky, plakáty, prospekty, reklamní letáky, reklamní plakáty, papírové podtácky pod pивní sklenice, tiskoviny, etikety, kromě textilních, tištěné propagační materiály, papírové etikety; (32) nealkoholické pivo, pivo a pivovarnické výrobky, černé pivo (pivo z praženého sladu), IPA (India Pale Ale), ochucená piva, pivní mladina, pšeničné pivo, sladové pivo, sladina, nealkoholické nápoje, imitace piva, ležák, výtažky z chmelu pro výrobu piva, nealkoholické sladové nápoje; (43) poskytování jídla a nápojů, bary, bufety, pivnice, podávání jídel a nápojů, pohostinství (služby), poskytování služeb zajišťujících nápoje, příprava jídel, příprava pokrmů, restaurace, restaurační služby.

(511) 16, 32, 43

(540) **Vorkloster**

(111) **367628**

(220) 15.01.2018

(320) 15.01.2018

(442) 04.04.2018

(151) 11.07.2018

(730) **Fatra, a.s.**, třída Tomáše Bati 1541, Napajedla, 76361, CZ

(210) O-545043

(510) (1) chemické výrobky určené pro průmysl a pro použití ve stavebnictví, lepidla používaná v průmyslu a stavebnictví, lepidla na PVC a pojiva v rámci této třídy; (17) tmely na bázi polyuretanů, akrylátu a silikonu, polyuretanové pěny, izolační hmoty a materiály.

(511) 1, 17

(540) **FATRAFIX**

(111) **367629**

(220) 15.01.2018

(320) 15.01.2018

(442) 04.04.2018

(151) 11.07.2018

(730) **Petrov Roman**, Nová Ves 75, Nová Ves, 37315, CZ

Bahník Šimečková Magdalena, Závada 71, Bohuslavice, 74719, CZ

(740) Jansa, Mokřý, Otevřel & partneři s.r.o., advokátní kancelář, Mgr. et Mgr. Petr Mališ, advokát, Sokola Tůmy 743/16, Ostrava, Mariánské Hory, 70900

(210) O-545046

(591) Barevná

(510) (16) papír, lepenka, tiskárenské výrobky, potřeby pro knižní vazby, fotografie, papírenské zboží, knihy, brožury, časopisy, plakáty, formuláře,

kalendáře, listky, letáky, katalogy, tiskoviny, vstupenky, navštívenky, poukazy, pozvánky, programy akcí, prospekty, reklamní plakáty, ročenky, tikety, známky, reklamní, propagační a informační materiály z papíru a plastických hmot; (41) organizování workshopů a seminářů v oblasti holotropního dýchání, pořádání a vedení odborných workshopů a výukových kurzů (školení), vzdělávací služby v oblasti holotropního dýchání, školicí a vzdělávací služby v oblasti životního koučování a seberozvoje, seberozvojové poradenství a služby, pořádání a vedení konferencí a kongresů, vydavatelská a nakladatelská činnost; (44) služby v oblasti psychoterapie, psychologie, sociologie, psychologická diagnostika a poradenství, psychologické koučování, terapeutické služby, služby v oblasti odborného posouzení potenciálu osobnosti, služby péče o krásu těla a ducha.

(511) 16, 41, 44

(540)



(111) **367630**

(220) 15.01.2018

(320) 15.01.2018

(442) 04.04.2018

(151) 11.07.2018

(730) **MAPO Finance s.r.o.**, Olomoucká 3896/114, Prostějov, 79601, CZ

(740) Halaxová & Halaxová TETRAPAT, RNDr. Zdeňka Halaxová, Jionická 804/80, Praha 5, Košíře, 15800

(210) O-545071

(510) (5) farmaceutika, léčebné a veterinární přípravky, sanitární přípravky pro zdravotnické účely, dietetické potraviny a přípravky upravené pro léčebné či veterinární účely, potraviny pro kojenec a batolata, potravinové doplňky pro lidskou spotřebu a zvířata, náplasti, obvazové materiály a krytí, materiály pro plombování zubů, dentální vosky, dezinfekční přípravky, přípravky na hubení škůdců, fungicidy, herbicidy; (10) chirurgické, lékařské, stomatologické a veterinární přístroje a nástroje, umělé končetiny, oční a zubní protézy, ortopedické potřeby, materiály na šití, terapeutické a pomocné přístroje uzpůsobené pro osoby se zdravotním postižením, masážní přístroje, přístroje, zařízení a výrobky pro kojenec, přístroje, zařízení a výrobky pro sexuální aktivity; (35) reklama, řízení obchodní činnosti, obchodní administrativa, kancelářské práce; (36) pojištění, finančníctví, peněžnictví, služby v oblasti nemovitosti; (41) vzdělávání, školení, zábava, sportovní a kulturní činnosti; (42) vědecké a technické služby a související výzkum a projektování, průmyslová analýza a výzkum, návrh a vývoj počítačového hardwaru a softwaru; (44) zdravotnické služby, veterinární služby, péče o hygienu a krásu osob a zvířat, zemědělské, zahradnické a lesnické služby.

(511) 5, 10, 35, 36, 41, 42, 44

(540)



(111) **367631**

(220) 15.01.2018

(320) 15.01.2018

(442) 04.04.2018
(151) 11.07.2018
(730) **REMOSKA s.r.o.**, Markova 1768, Frenštát pod Radhoštěm, 74401, CZ
(740) Ing. Pavel Nádvorník s.r.o., Sokola Tůmy 1099/1, Ostrava - Mariánské Hory, 70900
(210) O-545075
(510) (8) pomůcky k přípravě pokrmů, kuchyňské nože a náčiní na řezání, jídelní přístroje, dětské lžice, stolní vidličky a nože, čajové lžičky, kávové lžičky, nože, vidličky a lžice, přístroje z drahých kovů, nabírací lžice (ruční nářadí), kazety s přístroji, kuchařské nože, kuchyňské nože, keramické nože, kuchyňské nůžky, ruční nástroje na sekání, krájení a mletí masa, kráječe na potraviny, ručně ovládané, kráječe ručně ovládané, neelektrické otvíráky konzerv, škrabky na brambory (ruční nástroje), škrabky na ovoce (neelektrické), škrabky na zeleninu (neelektrické), škrabky na ryby, tloučky (ruční nástroje), vykrajovače jádřinců z ovoce; (11) zařízení na vaření, ohřívání, chlazení a přípravu jídel a nápojů, zařízení na pečení, trouby na pečení, domácí sporáky, kuchyňské digestoře, indukční variče, varné přístroje a zařízení, elektrické pánve na vaření, elektrické pekáče, elektrické potřeby k vaření, stroje na pečení chleba, automatická zařízení na přípravu kávy, domácí kávovary (elektrické), elektrické kávové filtry, konvice, barbecue grily, domácí grily (elektrické), zařízení ke grilování, čokoládové fontány, elektrické, fondue (kuchyňské potřeby), elektrické vinotéky, plynové ledničky, elektrické chladničky (k domácímu použití), spotřebiče na vaření, elektrické ohříváče, spotřebiče na ohřívání nápojů, elektrické kuchyňské přístroje, elektrické potřeby k vaření, kuchyňská zařízení na vaření, přístroje na chlazení nápojů, domácí opékače topinek (elektrické), elektrické opékače sendvičů, elektrické opékače toastů, elektrické oplatkovače, elektrické pánve na vaření, fritézy, elektrické sušičky potravin pro domácí použití, mikrovlnné trouby, stroje na výrobu zmrzliny, elektrické variče rýže, elektrické variče vajec, pražičí stroje, elektrické hrnce, domácí tlakové hrnce (elektrické); (21) nádobí, kuchyňské náčiní a nádoby, domácí nebo kuchyňské potřeby, boxy chladicí přenosné, s výjimkou elektrických, chladicí výrobky na udržování potravin ve studeném stavu, čajítka, čajové konvice (neelektrické), čajové servisy, konvice, kávové servisy (stolní nádoby), chlebníky (schránky na chléb), cukrářské štetce, formičky na cukroví, formy kuchyňské, cukřenky, dávkovače kuchyňských papírových utěrek, dávkovače na ubrusy, držáky uzpůsobené na papírové utěrky, papírové ručnicky, papír na leštění a papír na čištění, demižony, desky na nože, dortové formy, dortové lopatky, dózy na uskladňování, nádoby na ukládání potravin, drátěné koše (kuchyňské potřeby), drtiče pro kuchyňské použití, neelektrické, držáky na svíčky, fritovací hrnce (neelektrické), hrnce a pánve na vaření (neelektrické), pekáče, pokličky, tlakové hrnce, pekařské plechy, ešusy, kuchyňské hrnce pro použití v mikrovlnné troubě, potřeby na pečení, grily (kuchyňské potřeby), kleště na grilování, kávovary (neelektrické), kleště na maso, kleště na špagety, kleště na zeleninu, kleštičky na cukr, kořenky, koše na použití v domácnosti, košíky na chléb, jídelní podložky z plastových materiálů, lisy na česnek, lisy na ovoce pro domácnost, s výjimkou elektrických, lopatky pro použití v domácnosti, míchací náčiní, mačkadla na zeleninu, metly kuchyňské, mixéry kuchyňské, s výjimkou elektrických, mlýnky (neelektrické), nálevky, neelektrické kuchyňské šlehače, neelektrické překapávače kávy, odkapávače, odšťavňovače, podnosy, podložky (stolní potřeby), podložky pod hrnce, poháry na zmrzlinu, přenosné kuchyňské soupravy k venkovnímu použití, ruční pomůcky pro výrobu sushi, ruční strojky na nudle, skleněné stolní nádoby, skleněné výrobky pro domácnost, sklenice, nádoby na pití a barové příslušenství, skleněné mísy a misky, jídelní misky (na vaření rýže), porcelán, porcelánové stolní nádoby, tácky pro domácnost, talíře, dezertní talířky, džbánky, hrnky a šálky, termosky k použití v domácnosti, termónádoby, trychtýře do kuchyně, válečky na těsto, sítko a cedníky (domácí potřeby), pařáky, paličky na maso pro použití v domácnosti, napichovátka na jednohubky, obracečky (kuchyňské nádoby), louskáčky na ořechy, mašlovačky, prkénka na krájení pro použití v kuchyni, naběračky kuchyňské, chňapky, struhadla pro kuchyňské použití, servírovací lžice, vidličky, krabice na jídlo, kalíšky (na vajíčka), láhve, hrnciřské zboží, keramika na použití v domácnosti, papírové tácky k použití v domácnosti, papírové kelímky; (24) látky, textilie, textilní výrobky a náhradní součásti pro textilní výrobky, potahy na židle, kuchyňský textil a stolní prádlo, prostírání, přehozy na stůl, ubrusy; (35) obchodní služby a informace pro spotřebitele, maloobchodní prodej kuchyňských potřeb, maloobchodní prodej nádobí, maloobchodní prodej přístrojů, maloobchodní služby v oblasti kuchyňských nožů, maloobchodní služby v oblasti domácích elektrických zařízení, maloobchodní služby vztahující se ke kuchyňským spotřebičům, velkoobchodní prodej kuchyňských potřeb, velkoobchodní prodej kuchyňských nožů, velkoobchodní prodej nádobí, velkoobchodní prodej přístrojů, velkoobchodní prodej svátečních dekorací, velkoobchodní prodej tkanin, velkoobchodní prodej vybavení pro vaření

jídel, velkoobchodní prodej vybavení pro chlazení (potravin a nápojů), velkoobchodní prodej vybavení pro ohřev (potravin a nápojů), zprostředkování obchodů, zprostředkování dovozu a vývozu, zprostředkování uvádění výrobků na trh, zprostředkování smluv na nákup a prodej zboží, služby exportní a importní agentury, prezentace výrobků v komunikačních médiích pro účely maloobchodu, obchodní informační služby poskytované přes internet, reklamní, marketingové a propagační služby, pronájem reklamních ploch, vydávání reklamních, inzertních a propagačních materiálů, reklama on-line v počítačové síti, služby předvádění výrobků a vystavování zboží, pořádání a řízení reklamních akcí, služby obchodních výstav a veletrhů, styk s veřejností, dodavatelské služby pro třetí osoby (nákup výrobků a služeb pro jiné podniky), pomoc v obchodní a podnikatelské činnosti, management a administrativní služby, obchodní analýzy, průzkum a informační služby.

(511) 8, 11, 21, 24, 35

(540)

REMOSKA

(111) **367632**

(220) 18.01.2018

(320) 18.01.2018

(442) 04.04.2018

(151) 11.07.2018

(730) **Československá obchodní banka, a. s.**, Radlická 330/150, Praha 5, Radlice, 15057, CZ

(740) Baker & McKenzie s.r.o., advokátní kancelář, JUDr. Jiří Čermák, advokát, Klimentská 46, Praha 1, Nové Město, 11000

(210) O-545173

(510) (9) systémy dálkového přenosu dat, programy na zpracování dat, dešifrovací soustavy, platební karty, čipy, informační produkty v elektronické podobě, bezpečnostní zařízení pro úschovu svěřených peněz, cenných listin, dokumentů i ostatních cenností spadající do této třídy, přístroje a zařízení pro směnu a výměnu peněz spadající do této třídy; (16) tiskoviny všeho druhu, včetně cenných papírů, šeků, smének, burzovních listů, informační produkty na papírových nosičích; (35) inzertní, reklamní a propagační činnost, uskutečňovaná prostřednictvím jakýchkoliv médií, marketing, informační servis a poradenské služby v oblasti obchodu, obchodní management a obchodní administrativy, automatizované zpracování dat v oblasti bankovníctví, prezentace akcí pro reklamní a obchodní účely; (36) služby finanční, peněžní, nemovitostní a pojišťovací, včetně příslušných on-line služeb spadajících do této třídy, charitativní shromažďování finančních prostředků, veřejné sbírky a grantové rozdělování finančních prostředků, organizování a pořádání dobročinných sbírek; (38) telekomunikace, systém dálkového přenosu dat prostřednictvím všech dostupných médií; (39) přeprava peněz, cenných papírů a jiných cenností; (41) výchova a vzdělávání, pořádání společenských, kulturních, zábavních i sportovních akcí, dobročinná činnost a charitativní humanitární činnost v oblasti kulturní, výchovné a vzdělávací i sportovní, organizování a pořádání kulturních dobročinných humanitárních akcí, organizování a pořádání veřejných sbírek nefinančního rázu v rámci této třídy; (42) tvorba, zavádění, adaptace, aktualizace a údržba softwaru, kódování a dekódování zabezpečovacích systémů, tvorba www stránek.

(511) 9, 16, 35, 36, 38, 39, 41, 42

(540)

ČSOB Život stojí za to žít

(111) **367633**

(220) 18.01.2018

(320) 18.01.2018

(442) 04.04.2018

(151) 11.07.2018

(730) **Bayer Intellectual Property GmbH**, Alfred-Nobel-Strasse 10, 40789 Monheim am Rhein, DE

(740) Rott, Růžička & Guttman Patentové, známkové a advokátní kanceláře, JUDr. Vladimír Rott, Vinohradská 37, Praha 2, 12000

(210) O-545175

(510) (5) dietetické potraviny a látky upravené k léčebným účelům, dietní doplňky pro lidskou potřebu, dietní doplňkové nápoje.

(511) 5

(540)



- (111) **367634**
(220) 28.05.2014
(320) 28.05.2014
(442) 04.04.2018
(151) 11.07.2018
(730) **GIANT MANUFACTURING CO., LTD**, 19, Shun Farn Road Dajia Dist., Taichung City 437, TW
(740) ZIVKO MIJATOVIC & PARTNERS s.r.o., Jugoslávských partyzánů 639/26, Praha 6, 16000
(210) O-545203
(510) (25) oděvy, jmenovitě, sportovní oblečení pro cyklisty, jmenovitě, trička, ponožky, sportovní ponožky, čepice a klobouky, kalhoty, kalhoty pro cyklisty, polokošile, kabáty, obuv pro cyklisty, čelenky, kapuce, kravaty, šátky a šály, sukně, návleky.
(511) 25
(540)



- (111) **367635**
(220) 28.05.2014
(320) 28.05.2014
(442) 04.04.2018
(151) 11.07.2018
(730) **GIANT MANUFACTURING CO., LTD**, 19, Shun Farn Road Dajia Dist., Taichung City 437, TW
(740) ZIVKO MIJATOVIC & PARTNERS s.r.o., Jugoslávských partyzánů 639/26, Praha 6, 16000
(210) O-545204
(510) (18) nosítka na nošení malých dětí na zádech, cestovní tašky, kabelky, cestovní kufry, batohy, ledvinky, náprsní tašky, torny, univerzální přepravní tašky, školní tašky, aktovky, příruční zavazadla, tašky a kufry, vaky, batohy na kempování, znovu použitelné nákupní tašky, peněženky na mince, univerzální sportovní tašky, slunečníky, kožená pouzdra na vizitky v podobě zásobníků na vizitky.
(511) 18

(540)



- (111) **367636**
(220) 26.01.2018
(320) 26.01.2018
(442) 04.04.2018
(151) 11.07.2018
(730) **Snack4you s.r.o.**, Na Hradbách 120/2, Ostrava, Moravská Ostrava, 70200, CZ
(740) Ing. Petr Soukup, patentový zástupce, tř. Svobody 43/39, Olomouc, 77900
(210) O-545366
(510) (29) maso, ryby, drůbež, zvěřina, vepřové maso, krůtí maso, hovězí maso, telecí maso, uzené maso, sušené maso, sušené pásky a tyčinky z hovězího masa, vepřového masa, rybiho masa, drůbežího masa a zvěřiny, konzervované maso či maso jinak potravinářsky upravené, solené maso, zpracované maso, balené maso, klobásy, salámy, uzeniny, masové pochoutky, masové pomazánky, masové pasty, masové výtažky, masové svačinky, a to svačinky z beef jerky (sušeného hovězího masa), svačinky z turkey jerky (sušeného krocianího masa), svačinky z chicken jerky (sušeného kuřecího masa), svačinky z losího masa a divočiny, svačinky na bázi masa a sýra, sýrové svačinky, hotová jídla na bázi masa a sýra, lehké předkrmky na bázi masa a sýra; (35) maloobchodní, velkoobchodní a elektronický prodej potravin, masa, masných výrobků a hotových jídel, reklama, marketing, inzerce, automatizované i ruční zpracování a správa obchodních dat, obchodní management, organizační a ekonomické poradenství, předvádění výrobků, organizování a pořádání reklamních a prodejních akcí s výrobky uvedenými ve třídě 29, počítačové on-line maloobchodní a velkoobchodní služby s výrobky výše uvedenými ve třídě 29, pořádání reklamních a obchodních výstav a předváděcích akcí zboží a služeb, včetně distribuce zboží k reklamním účelům, zasílání katalogů, administrativní zpracování objednávek zboží, dovozní a vývozní kancelář, obchodní nebo podnikatelské poradenství, reklama, administrativní práce, organizování komerčních nebo reklamních výstav, zprostředkovatelská činnost v oblasti obchodu a obchodních služeb s výrobky výše uvedenými ve třídě 29, činnost ekonomických poradců, zprostředkování v oblasti nákupu a prodeje potravin a potravinářských surovin, poskytování obchodních informací, průzkumy trhu; (40) zpracování potravin, masa, ryb, drůbeže a zvěřiny, řeznictví a uzenářství, sušení, uzení a konzervace potravin, poradenství a poskytování informací v oblasti zpracování potravin a masa.
(511) 29, 35, 40
(540)

BerJerky

- (111) **367637**
(220) 30.01.2018
(320) 30.01.2018
(442) 04.04.2018
(151) 11.07.2018
(730) **Český zahrádkářský svaz, z.s.**, Rokycanova 318/15, Praha 3, 13000, CZ
(740) JUDr. Jaroslav Klouda, advokát, Dejvická 46/664, Praha 6, 16000
(210) O-545445

(510) (16) tiskoviny; (35) reklamní a inzertní činnost; (41) vydavatelství a nakladatelství.
(511) 16, 35, 41
(540)



(442) 04.04.2018
(151) 11.07.2018
(730) **Bonites group s.r.o.**, U Sluncové 666/12a, Praha 8, Karlín, 18000, CZ
(740) František Čermák, S. K. Neumanna 1378, Kladno 7 - Švermov, 27309
(210) O-545478
(510) (16) reklamní, inzertní, propagační, uživatelské a instruktážní materiály i tiskoviny a databázové produkty v papírové formě, plakáty, letáky, ceníky, prospekty, vizitky, tiskoviny všeho druhu a polygrafické výrobky zařazené v této třídě, kancelářský papír, dopisní papíry, papír, reklamní tabule z papíru, papírové složky, papírové jmenovky a etikety, obálky, papírnické zboží, psací potřeby, včetně psacích potřeb ze vzácných kovů a jejich slitin, kancelářské potřeby (s výjimkou nábytku), reklamní a upomínkové předměty z papíru a plastu spadající do této třídy; (35) propagační činnost, reklama, propagace, reklamní, inzertní a propagační činnost prostřednictvím jakéhokoliv média, prostřednictvím telefonní sítě nebo datové sítě nebo informační sítě nebo elektronické sítě nebo komunikační sítě nebo počítačové sítě, poskytování informací komerčního nebo reklamního charakteru, pomoc při řízení obchodní činnosti, obchodní administrativa, kancelářské práce, služby obchodního zprostředkování a řízení obchodní činnosti, obchodní a ekonomické poradenství, ekonomické prognózy a analýzy pro obchodní účely, aktualizování reklamních materiálů, komerční využití Internetu v oblasti nabídky dotací, finančních a peněžních služeb, sjednávání a uzavírání obchodních transakcí pro třetí strany, inzertní, propagační a informační služby prostřednictvím Internetu za účelem obchodu, rozšiřování a zaslání reklamních materiálů, a to letáků, prospektů, katalogů, periodických a neperiodických publikací, tiskovin a vzorků, účetnictví, administrativní pomoc při vypracování žádostí o dotace v rámci operačních programů, zpracování odborných posudků vztahujících se ke společnostem a podnikům pro účely žádostí o dotace a pro zpracování žádostí o dotace, zadávání veřejných zakázek z pohledu zákona a/nebo pravidel pro poskytování dotace, administrace a poradenství v oblasti veřejných zakázek; (36) služby finanční a peněžní, zprostředkování bankovních služeb, poskytování půjček a úvěrů, spotřebitelské a revolvingové úvěry, pojišťovací služby, kapitálové investice, investiční služby a poradenství, investiční a finanční management, management kapitálových fondů, monitorování investičních výnosů, poradenství v oblasti financí, finanční služby, finanční makléřství a zprostředkovatelství, finanční management společností, osobní, privátní a firemní finanční služby a poradenství, finanční analýzy, finanční poradenství, finanční informace, konzultace v oblasti financí, finanční odhady a oceňování, měnové obchody, správa fondů a investic, půjčky (financování), služby v oblasti poskytování úvěrů a hypoték, zprostředkování finančních služeb, finanční služby v oblasti spoření, zprostředkování smluv v oblastech spoření, zprostředkování a uzavírání pojištění, zprostředkování úvěrů a hypoték, leasing, služby poskytované v souvislosti s vyhledáváním vhodných úvěrových zdrojů a poskytováním úvěrů, zprostředkovatelské služby v oblasti pojištění, v oblasti hypotečních i komerčních úvěrů, nabízení finančních produktů, ekonomicko-finanční služby, finanční plánování, poskytování nebo zprostředkování spotřebitelského úvěru, tvorba finančních plánů, finanční konzultační služby, konzultační služby v oblasti pojišťovnictví, zprostředkování nemovitostí, obchodování s nemovitostmi, oceňování nemovitostí, služby nemovitostní, realitní služby, nemovitostní (realitní) konzultační služby, realitní služby vztahující se ke správě investic do nemovitostí, služby realitních kanceláří vztahující se k nákupu a prodeji pozemků, správa nemovitostí, management nemovitostí, odhady a oceňování nemovitostí, správa portfolií nemovitostí, správa nemovitostí spojená s transakcemi nemovitostí, zajišťování pronájmu nemovitostí, služby týkající se zajišťování finančních prostředků z fondů EU a z národních zdrojů ve formě dotací, grantů a subvencí všeho druhu, dotační poradenství; (42) odborné poradenské služby v oblasti dotačních programů, zpracování odborných posudků pro účely žádostí o dotace a zpracování žádostí o dotace, rešerše vědecké a průmyslové, příprava a vypracování technických návrhů, projektování, projektová činnost a studie technických projektů, inženýrské práce - expertizy, provozování elektronických nástrojů (elektronického tržiště, profil zadavatele, elektronické aukce), provádění projektových činností, zejména v souvislosti s veřejnými zakázkami a veřejnými soutěži, konverze a správa dat (nikoli fyzická), tvorba a údržba webových stránek, služby provozování webovských míst (web hosting), tvorba softwaru, služby pro spolupráci pracovních skupin a vytváření a správy dokumentů (webovské místo); (45) právní služby, poskytování právního poradenství, příprava právních dokumentů, právní průzkum, osobní a sociální služby poskytované jinými osobami za účelem uspokojování potřeb fyzických osob, právní konzultace obsahu zadávacích podmínek soutěží a jejich souladu se zákonem, výklad právních předpisů platných pro oblast veřejného zadávání, posouzení nabídek veřejných

(111) **367638**
(220) 30.01.2018
(320) 30.01.2018
(442) 04.04.2018
(151) 11.07.2018
(730) **Vojáčková Markéta**, Hlučkova 812/10, Praha 9, Letňany, 19900, CZ
(210) O-545457
(510) (12) automobily; (35) maloobchodní prodej vozidel, inzerce automobilů určených k prodeji prostřednictvím internetu.
(511) 12, 35
(540)

AUTO-SELEKT

(111) **367639**
(220) 30.01.2018
(320) 30.01.2018
(442) 04.04.2018
(151) 11.07.2018
(730) **ZVVZ-Enven Engineering, a.s.**, Sažinova 1339, Milevsko, 39901, CZ
(740) PatentCentrum Sedláč & Partners s.r.o., Husova tř. 1847/5, České Budějovice, České Budějovice 3, 37001
(210) O-545467
(591) Barevná
(510) (42) konzultační, poradenská a inženýrská činnost v oblasti ekologických zařízení.
(511) 42
(540)



(111) **367640**
(220) 30.01.2018
(320) 30.01.2018

zakázek z hlediska plnění zákonných požadavků, konzultace právních aspektů opravného řízení u veřejných zakázek. (540)

(511) 16, 35, 36, 42, 45
(540)



(111) **367641**
(220) 31.01.2018
(320) 31.01.2018
(442) 04.04.2018
(151) 11.07.2018
(730) **ISMO s.r.o.**, Mlýnská 4514/19c, Prostějov, 79601, CZ
(740) Advokátní kancelář CINK a partneři, s. r. o., Mgr. Ing. Pavel Cink, advokát, Veleslavínova 363/33, Plzeň, Vnitřní Město, 30100
(210) O-545480
(591) Barevná
(510) (37) stavebnictví, zemní a výkopové práce, demoliční služby, odstraňování suti z budov (stavební služby), zateplování budov, poskytování informací vztahujících se k rekonstrukci budov, rekonstrukce interiérů budov, výměna oken a okenních rámců, poskytování informací vztahujících se ke stavebnímu průmyslu, elektroinstalace, bagrování zeminy; (40) zpracování, recyklace a likvidace odpadu; (42) stavební projektování.
(511) 37, 40, 42
(540)



(111) **367642**
(220) 31.01.2018
(320) 31.01.2018
(442) 04.04.2018
(151) 11.07.2018
(730) **Gold Andreas**, Veletržní 901/16, Praha 7, Holešovice, 17000, CZ
(740) Advokátní kancelář CINK a partneři, s. r. o., Mgr. Ing. Pavel Cink, advokát, Veleslavínova 363/33, Plzeň, Vnitřní Město, 30100
(210) O-545486
(510) (35) merchandising, reklama a propagace; (41) služby v oblasti vydávání a nahrávání hudby, služby nahrávacích studií, služby v oblasti grafické úpravy pro jiné než reklamní účely, výroba grafických filmových klipů, hudební vydavatelství, hudební produkce, organizace koncertů.
(511) 35, 41



(111) **367643**
(220) 31.01.2018
(320) 31.01.2018
(442) 04.04.2018
(151) 11.07.2018
(730) **Tvrď Štěpán**, Rybná 716/24, Praha 1, Staré Město, 11000, CZ
(210) O-545512
(591) Barevná
(510) (35) akvizice (poradenství v oblasti -), konzultace v oblasti obchodních fúzí; (36) finanční služby, investiční služby, pojišťovací služby, makléřské služby, finanční poradenství, správa investic a portfolií, finanční analytické služby, finanční analýzy, poskytování finančních informací, faktoring, finanční oceňování, finanční správa fondů, podílové fondy, distribuce podílových fondů, prodej podílových fondů, řízení fondů, poradenské a informační služby vztahující se ke zprostředkování pojištění, zprostředkování finančních služeb, vymáhání pohledávek, financování pohledávek, faktoring pohledávek, inkasování pohledávek, investice do nemovitostí, financování nemovitostí, akvizice pro finanční investice, akvizice pozemků k pronájmu, akvizice a převod peněžních pohledávek, akvizice nemovitostí pro třetí osoby, půjčky a úvěry.
(511) 35, 36
(540)



NWD
Global Multi-Asset

(111) **367644**
(220) 31.01.2018
(320) 31.01.2018
(442) 04.04.2018
(151) 11.07.2018
(730) **Tvrď Štěpán**, Rybná 716/24, Praha 1, Staré Město, 11000, CZ
(210) O-545513
(591) Barevná
(510) (35) akvizice (poradenství v oblasti -), konzultace v oblasti obchodních fúzí; (36) finanční služby, investiční služby, pojišťovací služby, makléřské služby, finanční poradenství, správa investic a portfolií, finanční analytické služby, finanční analýzy, poskytování finančních informací, faktoring, finanční oceňování, finanční správa fondů, podílové fondy, distribuce podílových fondů, prodej podílových fondů, řízení fondů, poradenské a informační služby vztahující se ke zprostředkování pojištění, zprostředkování finančních služeb, vymáhání pohledávek, financování pohledávek, faktoring pohledávek, inkasování pohledávek, investice do nemovitostí, financování nemovitostí, akvizice pro finanční investice, akvizice pozemků k pronájmu, akvizice a převod peněžních pohledávek, akvizice nemovitostí pro třetí osoby, půjčky a úvěry.
(511) 35, 36

(540)



- (111) **367645**
(220) 01.02.2018
(320) 01.02.2018
(442) 04.04.2018
(151) 11.07.2018
(730) **4bike and auto, a.s.**, Lucemburská 1242/21, Praha 3, Žižkov, 13000, CZ
(740) Všečka Zelený Švorčík Kalenský & Partners, Advokátní a patentová kancelář, JUDr. Otakar Švorčík, advokát, Hálkova 2, Praha 2, 12000
(210) O-545531
(510) (12) tlumicí pružiny pro vozidla, automobily, dopravní zařízení pro pohyb pozemní cestou, vzduchem nebo po vodě, jízdní kola, motocykly.
(511) 12
(540)

**AIR
SHOX**

- (111) **367646**
(220) 01.02.2018
(320) 01.02.2018
(442) 04.04.2018
(151) 11.07.2018
(730) **Autoklub České republiky**, Opletalova 1337/29, Praha 1, Nové Město, 11000, CZ
(210) O-545540
(510) (16) papírnické zboží, tiskoviny, kancelářské potřeby (kromě nábytku), učební a výukové pomůcky (s výjimkou přístrojů); (35) reklamní, marketingové a propagační služby, maloobchod a velkoobchod s výrobky uvedenými výše ve třídě 16, poradenské služby v oblasti obstarávání zboží a služeb, kancelářské služby, obchodní konzultační a poradenské služby; (41) služby v oblasti vzdělávání, zábavy a sportu.
(511) 16, 35, 41
(540) **SLEPÍ VRAZI**

- (111) **367647**
(220) 01.02.2018
(320) 01.02.2018
(442) 04.04.2018
(151) 11.07.2018
(730) **Madar Daniel**, Čechovská 110, Příbram, Příbram VIII, 26101, CZ
(210) O-545542
(510) (36) služby nemovitosti (realitní služby), služby realitní kanceláře, zprostředkování v oblasti nemovitostí.
(511) 36

(540)



- (111) **367648**
(220) 02.02.2018
(320) 02.02.2018
(442) 04.04.2018
(151) 11.07.2018
(730) **Statutární město Karlovy Vary**, Moskevská 2035/21, Karlovy Vary, 36001, CZ
(210) O-545547
(591) Barevná
(510) (41) vzdělávání, zajišťování výcviků, kurzů a školení, zábava, sportovní a kulturní aktivity.
(511) 41
(540)

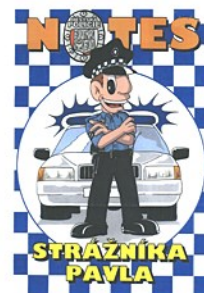

- (111) **367649**
(220) 02.02.2018
(320) 02.02.2018
(442) 04.04.2018
(151) 11.07.2018
(730) **Demina Irina**, U Zvonařky 2536/1f, Praha 2, 12000, CZ
(740) Mgr. Jan Bouček, advokát, Opatovická 1659/4, Praha 1, 11000
(210) O-545560
(510) (3) kosmetické výrobky a přípravky, přírodní kosmetika, mýdla, koupelové a sprchové přípravky, koupelové soli, éterické oleje, pleťová a tělová mléka, pleťové vody, šampóny, kondicionéry, barvy na vlasy, pleťové a tělové krémy, laky na vlasy, laky na nehty, opalovací kosmetika, líčidla, parfémy, toaletní vody, vody po holení, deodoranty a antiperspiranty, aromaterapeutické přípravky, masážní přípravky, zubní pasty, přípravky k péči o ústní dutinu, holicí přípravky, depilační přípravky; (43) hotelové služby, provoz hotelového ubytování, rezervace hotelů, ubytovací služby (hotely, penziony); (44) nehtové studio (manikúra a pedikúra), kadeřnictví, kosmetický salón.
(511) 3, 43, 44
(540) **DOMINION Nails**

- (111) **367650**
(220) 05.02.2018
(320) 05.02.2018

- (442) 04.04.2018
(151) 11.07.2018
(730) **SOFTECH, spol. s r.o.**, Denisovo nábřeží 2568/6, Plzeň, 30100, CZ
(210) O-545596
(510) (9) přístroje a nástroje pro vážení včelích úlů, měření teploty, kontrolu geografické pozice včelstva, počítačové programy (software) pro úlovou evidenci, zařízení pro záznam a přenos zvukových projevů včel a obrazu.
(511) 9
(540)



- (111) **367651**
(220) 06.02.2018
(320) 06.02.2018
(442) 04.04.2018
(151) 11.07.2018
(730) **Severa Jiří**, Družstevní 1569, Vsetín, 75501, CZ
(210) O-545599
(591) Barevná
(510) (35) reklama, marketing a propagační služby; (39) organizace cestovních zájezdů; (41) sportovní služby, sportovní aktivity, organizace sportovních soutěží, organizace zábavných aktivit, organizace sportovních akcí.
(511) 35, 39, 41
(540)

oketoceska.cz

- (111) **367652**
(220) 06.02.2018
(320) 06.02.2018
(442) 04.04.2018
(151) 11.07.2018
(730) **Schubert Michael**, Urxova 469/3, Praha 8, Karlín, 18600, CZ
(210) O-545608
(510) (29) ptačí vejce a vaječné výrobky, vaječný nápoj (nealkoholický -), vaječný koňak (nealkoholický -), zpracovaná vejce, žloutek, vejce, vaječný bílek, tekutá vejce, sušená vejce, bílkovina pro kulinářské účely, konzervovaná křepelčí vejce, křepelčí vejce, náhražky vajec, nakládaná vejce, omelety, slepičí vejce, mléčné výrobky a jejich náhražky, hotová jídla obsahující (převážně) vejce, hotová jídla obsahující převážně rybí karbanátky, zeleninu, vařená vejce a vývar (oden), kachní vejce, skotská vejce, solená vejce, stoletá vejce; (31) drůbež na chov, živá drůbež; (33) vaječný koňak s alkoholem; (44) zemědělské služby (chov zvířat).
(511) 29, 31, 33, 44

(540)



- (111) **367653**
(220) 07.02.2018
(320) 07.02.2018
(442) 04.04.2018
(151) 11.07.2018
(730) **VELSBIKE s.r.o.**, Karásek 2245/1f, Brno, Řečkovice, 62100, CZ
(740) Ing. Yveta Janásová, Mojmirovo náměstí 2993/13, Brno, 61200
(210) O-545619
(510) (25) cyklistické oděvy všeho druhu, oděvy pro sport a volný čas, sportovní dresy a soupravy, obuv všeho druhu, obuv pro sport a volný čas, opasky a oděvní doplňky v rámci této třídy; (35) prodej jízdních kol, elektrokol, koloběžek, krasových kol, maloobchod se sportovním nářadím určeným pro cyklistiku, maloobchodní prodej cyklistického vybavení a náhradních dílů, provozování e-shopu a zásilkový prodej s výše uvedenými výrobky ve třídě 25, propagace, reklama; (37) opravy a servis jízdních kol; (41) poradenství v oblasti sportu, školicí činnost, trenérské a instruktorské činnosti, sportovní výuka a trénink, půjčování a pronájem sportovního vybavení, nářadí a potřeb, instruktážní cvičení, pořádání soutěží, závodů, sportovní kluby, pořádání sportovních akcí.
(511) 25, 35, 37, 41
(540)

BB CYKLOSPORT

- (111) **367654**
(220) 07.02.2018
(320) 07.02.2018
(442) 04.04.2018
(151) 11.07.2018
(730) **Michal Provázek s.r.o.**, I. P. Pavlova 740/126, Olomouc, Nová Ulice, 77900, CZ
(740) Ing. Petr Soukup, tř. Svobody 43/39, Olomouc, 77900
(210) O-545629
(510) (9) elektronické multimediální aplikace, řídicí elektronické systémy, elektronická zařízení pro zajišťování dohledu na mobilní obytné objekty, hardwarové komplety a softwarové vybavení pro výše uvedené systémy a zařízení - v rámci třídy 9; (37) servis, montáž, instalace, údržba a revize systémů a zařízení uvedených výše ve tř. 9; (42) vývoj, projekce, poradenská a konzultační činnost v oblasti systémů a zařízení uvedených výše ve tř. 9, tvorba software pro zařízení uvedená výše ve tř. 9.
(511) 9, 37, 42

(540)



- (111) **367655**
(220) 07.02.2018
(320) 07.02.2018
(442) 04.04.2018
(151) 11.07.2018
(730) **edit architects s.r.o.**, Bořivojova 1075/38, Praha 3, Žižkov, 13000, CZ
(210) O-545639
(510) (35) reklama, marketing a propagační služby; (37) stavebnictví a demolice staveb; (42) architektonické služby a služby urbanistického plánování, navrhování domů, navrhování hotelů, navrhování zdravotnických budov, navrhování průmyslových zařízení, navrhování výstavních hal, navrhování budov zdravotnických zařízení, architektonické služby v oblasti navrhování budov, poradenské služby vztahující se k navrhování budov, architektonické služby v oblasti navrhování maloobchodních prostor, architektonické služby v oblasti navrhování nákupních center, architektonické služby v oblasti navrhování kancelářských budov, navrhování technických staveb k zabráňování povodním, navrhování technických stavebních systémů, navrhování technických staveb pro prevenci zatopení budov při záplavách.
(511) 35, 37, 42
(540)

edit!

- (111) **367656**
(220) 07.02.2018
(320) 07.02.2018
(442) 04.04.2018
(151) 11.07.2018
(730) **Zentiva Group, a.s.**, U kabelovny 130/22, Praha 10, Dolní Měcholupy, 10200, CZ
(740) C|K|T ČERVENKA TURKOVÁ & PARTNERS Advokátní, patentová a známková kancelář, Mgr. Radka Červenková advokátka, Anny Letenské 34/7, Praha 2, Vinohrady, 12000
(210) O-545645
(510) (5) léčiva, farmaceutické přípravky humánní.
(511) 5
(540)

PRISENT

- (111) **367657**
(220) 09.02.2018
(320) 09.02.2018
(442) 04.04.2018
(151) 11.07.2018
(730) **Heineken Česká republika, a.s.**, U Pivovaru 1, Krušovice, 27053, CZ
(740) JUDr. Milan Kyjovský, advokát, JUDr. Milan Kyjovský, advokát, Poštovská 455/8c, Brno, Brno-město, 60200
(210) O-545680
(510) (21) zboží skleněné spadající do této třídy, a to lahve, sklenice na pití, püllitry, poháry keramické, keramické a porcelánové tácky, porcelánové džbány, vázičky, nádoby z plastu v rámci této třídy, karafy, stolní lahve, podtácky kromě papírových a určených k prostírání, pohárky z papíru nebo umělých hmot, poháry, tácky papírové pro použití v domácnosti, tácy (podnosy), cestovní lahve, otvíráky na lahve (ruční), štíty vývěsní, reklamní z porcelánu nebo skla, desky na jídelní listky, pouzdra na jídelní listky, tepelně izolační nádoby, termosky na jídlo, termosky na nápoje, krabice na jídlo, chladič boxy přenosné (neelektrické), umělohmotná prostírání; (32) aperitivy nealkoholické, nealkoholické nápoje, jablečný mošt (nealkoholický), pivo, pivo a pivovarnické výrobky, nealkoholické pivo,

ochucené pivo, pivo s nízkým obsahem alkoholu, sladové pivo, sladové nápoje, výtažky z chmele na výrobu piva, míchané nápoje s obsahem piva, nápoje na bázi piva, mošty, přípravky na výrobu nápojů, zázvorové pivo, prášky na přípravu šumivých nápojů, příchutě na výrobu nápojů, minerální vody, limonády, džusy, energetické nápoje, šumivé nápoje, ovocné šťávy a nápoje, sirupy na výrobu nápojů; (43) bary, barové služby, bufety, delikatesy (restaurace), firemní akce (poskytování jídel a nápojů), hotelové služby, rezervace hotelů, jídelny a závodní jídelny, kavárny, konzultační služby v oblasti zajišťování potravin a nápojů, poskytování přechodného ubytování, poskytování gastronomických služeb, provoz hotelového ubytování, půjčování stanů, půjčování židlí, stolů, prostírání, nápojového skla, restaurace, pohostinství (služby), ubytovací služby (hotely, penziony), zásobování, čepování piva.

(511) 21, 32, 43

(540)

ZLATOPRAMEN HERBAL

- (111) **367658**
(220) 09.02.2018
(320) 09.02.2018
(442) 04.04.2018
(151) 11.07.2018
(730) **RENUX s.r.o.**, Bulharská 1424/27, Ostrava, Poruba, 70800, CZ
(740) Patentová a známková kancelář, Ing. Kateřina Gregorová, Jiráskovo náměstí 159/10, Ostrava, Moravská Ostrava, 70200
(210) O-545694
(510) (9) materiály pro vzdělávací kurzy ke stažení, elektronické publikace s možností stažení; (16) knihy, tiskoviny (plakáty, pohlednice, katalogy, fotografie, kalendáře, letáky), periodické a neperiodické publikace, vzdělávací publikace; (35) provozní a obchodní audity, personální poradenství, poradenství pro výběr zaměstnanců, poradenství v oblasti zaměstnání a pracovního uplatnění, poradenství týkající se vztahů s veřejností, poradenství v oblasti zpracování dat a vedení firemní dokumentace, odborné obchodní poradenství, konzultační a poradenské služby a pomoc v oblasti reklamní, marketingové a propagační činnosti, podnikové organizační a ekonomické poradenství, poradenství v oblasti budování firemní image, služby odborníků na efektivitu, organizování, provozování a kontrola motivačních programů; (41) vydávání a tvorba vzdělávacích materiálů, knih a tiskovin, organizování a vedení vzdělávacích akcí, organizování a vedení kurzů, školení, seminářů, konferencí a workshopů, organizování učebních programů, organizování a vedení jazykových a počítačových školicích kurzů, tvorba vzdělávacích kurzů a zkoušek, vzdělávací kurzy, konzultační služby související se vzděláváním a školením vedoucích pracovníků a personálu, poradenství a personalizované vzdělávání v oblasti povolání (školicí a vzdělávací poradenství), školení zaměstnanců a podnikového managementu, služby vzdělávání dospělých v oblasti auditů, kurzy osobního rozvoje, vzdělávací služby v oblasti duchovního rozvoje a komunikačních dovedností, vedení výukových seminářů vztahujících se k časové organizaci, koučování, školení v oblasti životního a personálního koučinku, koučování v oblasti ekonomiky a managementu, kurzy pro rozvoj konzultačních činností, kurzy sebeuvědomění (školení), vzdělávací a školicí služby, pořádání a vedení školicích kurzů; (42) certifikace vzdělávacích služeb; (43) poskytování dočasného ubytování; (44) služby v oblasti zvládání stresu.
(511) 9, 16, 35, 41, 42, 43, 44

(540)

RENUX

- (111) **367659**
(220) 12.02.2018
(320) 12.02.2018
(442) 04.04.2018
(151) 11.07.2018
(730) **Směkalová Vendula**, Růžová 80, Jevíčko, 56943, CZ
(740) Mgr. Marcel Moštěk, advokát, Renneská třída 393/12, Brno, 63900
(210) O-545705
(510) (30) cukrářské výrobky; (43) bary, bufety, kavárny, restaurace, zajištění stravování.
(511) 30, 43
(540)

V MELOUNOVÉM CUKRU

- (111) **367660**
(220) 12.02.2018
(320) 12.02.2018
(442) 04.04.2018
(151) 11.07.2018
(730) **Klika František**, Musilova 4406/17, Jihlava, 58601, CZ
(210) O-545707
(510) (1) hasicí látky, prostředky a hasební sloučeniny; (6) zámečnické kovové výrobky; (9) hasicí přístroje, automatické hasicí systémy a stabilní i přenosná hasicí zařízení včetně příslušenství a detekčních hadiček, protipožární signalizace, indikátorů a hlásičů kouře a ohně, ochranné pomůcky osob jako jsou ochranné oděvy, obuv, rukavice, masky, přilby, brýle, respirátory, nákolennice; (37) zámečnický servis, montáž, údržby a opravy hasicích a protipožárních zařízení a systémů.
(511) 1, 6, 9, 37
(540)

CFG

- (111) **367661**
(220) 12.02.2018
(320) 12.02.2018
(442) 04.04.2018
(151) 11.07.2018
(730) **ArchiTé atelier s.r.o.**, Ve Stromovce 743, Hradec Králové, Třebeš, 50011, CZ
(210) O-545714
(510) (42) architektonické a inženýrské služby, architektonické poradenství, architektura.
(511) 42
(540)

ArchiTé atelier s.r.o.

- (111) **367662**
(220) 12.02.2018
(320) 12.02.2018
(442) 04.04.2018
(151) 11.07.2018
(730) **Lázně Teplice v Čechách a.s.**, Mlýnská 253/2, Teplice, 41501, CZ
(740) Pavel Reichel a kol., Ing. Pavel Reichel, Lopatecká 14, Praha 4, 14700
(210) O-545716
(591) Barevná
(510) (9) nosiče informací všeho druhu v rozsahu třídy 9, a to obrazu a/nebo zvuku, elektronické publikace; (16) nosiče informací všeho druhu v rozsahu třídy 16, a to tiskoviny, letáky, brožury, katalogy, vstupenky, ozdobné výrobky z papíru; (35) prodej a on-line prodej propagačních výrobků - suvenýrů, a to oděvů, kloboučnického zboží a jiných pokrývek hlavy, rukavic, šálů, šátků a jiných oděvních doplňků, triček, ručníků, kosmetických výrobků, souprav pro manikúru a pedikúru, sprchových gelů/tělového mléka, balených nápojů alkoholických a nealkoholických, skla a keramiky, toaletních a holicích potřeb, map, pohlednic; (38) šíření informací prostřednictvím veřejných datových sítí, a to Internetu; (39) služby cestovní kanceláře (doprava); (43) ubytovací služby, pohostinské služby; (44) poskytování veškeré lázeňské péče, a to preventivní, léčebné, rehabilitační a rekondiční, poskytování odborných zdravotnických služeb, masérské služby, psychologické poradenství a diagnostika, správa a využívání přírodních léčivých zdrojů, včetně jejich ochrany.
(511) 9, 16, 35, 38, 39, 43, 44
(540)



- (111) **367663**
(220) 12.02.2018
(320) 12.02.2018
(442) 04.04.2018
(151) 11.07.2018
(730) **Lázně Teplice v Čechách a.s.**, Mlýnská 253/2, Teplice, 41538, CZ
(740) Pavel Reichel a kol., Ing. Pavel Reichel, Lopatecká 14, Praha 4, 14700
(210) O-545717
(591) Barevná
(510) (9) nosiče informací všeho druhu v rozsahu třídy 9, a to obrazu a/nebo zvuku, elektronické publikace; (16) nosiče informací všeho druhu v rozsahu třídy 16, a to tiskoviny, letáky, brožury, katalogy, vstupenky, ozdobné výrobky z papíru; (35) prodej a on-line prodej propagačních výrobků - suvenýrů, a to oděvů, kloboučnického zboží a jiných pokrývek hlavy, rukavic, šálů, šátků a jiných oděvních doplňků, triček, ručníků, kosmetických výrobků, souprav pro manikúru a pedikúru, sprchových gelů/tělového mléka, balených nápojů alkoholických a nealkoholických, skla a keramiky, toaletních a holicích potřeb, map, pohlednic; (38) šíření informací prostřednictvím veřejných datových sítí, a to Internetu; (39) služby cestovní kanceláře (doprava); (43) ubytovací služby, pohostinské služby; (44) poskytování veškeré lázeňské péče, a to preventivní, léčebné, rehabilitační a rekondiční, poskytování odborných zdravotnických služeb, masérské služby, psychologické poradenství a diagnostika, správa a využívání přírodních léčivých zdrojů, včetně jejich ochrany.
(511) 9, 16, 35, 38, 39, 43, 44
(540)



- (111) **367664**
(220) 12.02.2018
(320) 12.02.2018
(442) 04.04.2018
(151) 11.07.2018
(730) **Terpenix s.r.o.**, Kamýčká 1777/31, Litoměřice, Předměstí, 41201, CZ
(210) O-545718
(510) (21) kuchyňské potřeby pro domácnost; (31) zemědělské plodiny (nezpracované); (44) zemědělské služby.
(511) 21, 31, 44
(540)

ZEMBAG

- (111) **367665**
(220) 13.02.2018
(320) 13.02.2018
(442) 04.04.2018
(151) 11.07.2018
(730) **Ambiente Franchise, s.r.o.**, U Krbu 3091/37, Praha 10, Strašnice, 10000, CZ
(740) Dana Lukajová, patentový zástupce, Voršilská 130/10, Praha 1, Nové Město, 11000
(210) O-545746
(510) (29) mléčné výrobky a jejich náhražky, oleje a tuky, polévky a vývary, masové výtahy, ptačí vejce a vaječné výrobky, ryby, plody moře a měkkýši, upravený hmyz a larvy, zpracované ovoce, houby a zelenina (včetně ořechů a luštěnin), maso a masné výrobky, masové pomazánky, drůbež, hotová jídla obsahující převážně maso, hotová jídla vyrobená z drůbeže (převážně z drůbeže), konzervované maso, klobásy, salámy, párky, kuřecí salát, nasolené maso, uzené maso, zpracované maso, sýrové výrobky, želé, džemy, kompoty, ovocné a zeleninové pomazánky, brambory zpracované, hotová zeleninová jídla, hotové zeleninové výrobky, konzervovaná zelenina, kysané zelí, míchaná zelenina, nakládaná zelenina, nakládané ovoce, olivy (zpracované), ovocné saláty, salát caesar; (35)

reklamní, marketingové a propagační služby, pomoc v obchodní a podnikatelské činnosti, management a administrativní služby, maloobchodní prodej (včetně prodeje ve stáncích a mobilních stáncích) masa, masných výrobků, uzenin, párků, drůbeže, mléčných výrobků, nápojů, potravin, hotových pokrmů, lahůdek, párků v rohlíku, cukrovinek, pečiva, zeleninových salátů, ovocných salátů, hořčice, chuťových omáček, pronájem prodejních stánků; (43) poskytování jídla a nápojů, dočasné ubytování, půjčování nábytku, ubrusů a prostírání, gastronomické služby, bistra (služby), podávání jídel a nápojů, poradenské služby týkající se potravin, příprava pokrmů, restaurace (služby), salátové bary (služby), samoobslužné restaurace, pojízdné stánky s hotovými pokrmy, občerstvením, párky (služby), poskytování jídla a nápojů prostřednictvím mobilního nákladního auta, služby mobilních restaurací, mobilní cateringové služby, služby týkající se odnosu jídla s sebou, příprava a poskytování stravování a nápojů pro okamžitou spotřebu.

(511) 29, 35, 43

(540)

Střevlík

(111) **367666**

(220) 14.02.2018

(320) 14.02.2018

(442) 04.04.2018

(151) 11.07.2018

(730) **VIPAPP, a.s.**, Doudlebská 1699/5, Praha 4, Nusle, 14000, CZ

(210) O-545763

(591) Barevná

(510) (35) reklama, propagace, řízení obchodní činnosti, obchodní administrativa, kancelářské práce; (36) pojištění, finančnínictví, peněžnictví, služby v oblasti nemovitostí; (41) vzdělávání, školení, zábava, sportovní a kulturní činnosti.

(511) 35, 36, 41

(540)



Your Friend
with Benefits

(111) **367667**

(220) 14.02.2018

(320) 14.02.2018

(442) 04.04.2018

(151) 11.07.2018

(730) **Pixel Design s.r.o.**, Prokopská 291, Choceň, 56501, CZ

(740) JUDr. Tomáš Lejček MBA, Slezská 169/10, Praha 2, 12000

(210) O-545766

(591) Barevná

(510) (9) software, komunikační síť, počítačový komunikační software, servery na web hosting, servery počítačových databází; (35) reklama a propagační činnost, poradenství v reklamě, šíření reklamních materiálů (prospektů, brožur a tiskovin), reklama on-line, poskytování prostoru na webových stránkách k reklamě na výrobky a služby, poskytování a pronajímání reklamního prostoru na internetu, služby on-line zpracování dat, správa databází; (42) tvorba, navrhování a údržba webových stránek, poskytování dočasného používání webových aplikací, umístění webových stránek, vývoj webových stránek (služby), služby týkající se designu webových stránek na internetu, webhostingové služby a software jako služba a pronájem softwaru, hosting digitálního obsahu na internetu, servery (pronájem webových -), počítačem podporovaný design grafického videa (služby), design (grafické umění), počítačové poradenství.

(511) 9, 35, 42

(540)



(111) **367668**

(220) 14.02.2018

(320) 14.02.2018

(442) 04.04.2018

(151) 11.07.2018

(730) **HEIPE s.r.o.**, Kurzova 2246/4, Praha 5, Stodůlky, 15500, CZ

(740) Advokátní kancelář CINK a partneři, s.r.o., Mgr. Ing. Pavel Cink, Veleslavínova 363/33, Plzeň, Vnitřní Město, 30100

(210) O-545774

(591) Barevná

(510) (12) motokáry (buginy) a jejich příslušenství, motoroky, dětské a mini motoroky a jejich příslušenství, čtyřkolky a dětské čtyřkolky a jejich příslušenství; (35) reklama a propagace, maloobchod a velkoobchod s motorkami, čtyřkolkami, motokárami a jejich příslušenstvím a náhradními díly.

(511) 12, 35

(540)



(111) **367669**

(220) 14.02.2018

(320) 14.02.2018

(442) 04.04.2018

(151) 11.07.2018

(730) **Ünal İ Ünal**, Basın Ekspres Yolu Sefaköy Kavşağı Merkez Mahallesi Değirmenbahçe Caddesi 1. Asena Sok No: 9 Yenibosna Bahçelievler, İstanbul, TR

(740) **KOREJZOVA LEGAL v.o.s.**, JUDr. Petra Sauvage de Brantes, advokátka, Korunní 810/104, Praha 10, Vinohrady, 10100

(210) O-545776

(591) Barevná

(510) (12) pozemní motorová vozidla, motocykly, mopedy, motory pro pozemní vozidla, spojky pro pozemní vozidla, převody, hnací řemeny a hnací řetězy pro pozemní vozidla, ozubení, ozubené převody, ozubená soukolí pro pozemní vozidla, brzdy, brzdové kotouče a brzdová obložení pro pozemní vozidla, podvozky pro vozidla, kapoty automobilů, pružiny závěsů pro vozidla, tlumiče nárazů do vozidel, převodové skříně pro pozemní vozidla, volanty pro vozidla, ráfky pro kola vozidel, jízdní kola a jejich části, říditka a blatníky pro jízdní kola, karoserie pro vozidla, sklápěcí korby pro nákladní vozidla, přívěsy pro traktory, chlazení pro pozemní vozidla, tažná zařízení na vozidla, sedadla do vozidel, opěrky hlavy na sedadla vozidel, dětské bezpečnostní sedačky do vozidel, potahy na sedadla vozidel, tvarované krycí plachty na vozidla, sluneční žaluzie přizpůsobené pro vozidla, směrová signalizace a ramena pro směrové signály pro vozidla, stěrače skel a raménka stěračů pro vozidla, vnitřní a vnější pneumatiky pro kola vozidel, bezdušové pneumatiky, soupravy pro opravy pneumatik, které se skládají ze záplat na pneumatiky a ventilů pro pneumatiky pro vozidla, okna do vozidel, bezpečnostní okna do vozidel, zpětná zrcátka a zrcátka pro vozidla,

protismykové řetězy pro vozidla, nosiče zavazadel pro vozidla, nosiče jízdních kol a lyží pro vozidla, sedla na jízdní kola a motocykly, vzduchové pumpy pro vozidla, pro nafukování pneumatik, zabezpečovací poplašná zařízení pro vozidla (proti krádeži), klaksony pro vozidla, bezpečnostní pásy k sedadlům vozidel, airbasy (bezpečnostní výbava automobilů), dětské kočárky (hluboké), invalidní vozíky, dětské kočárky (sportovní a skládací), vozíky a vozítka poháněné lidskou silou, nákupní vozíky, jednokolové nebo vícekolové vozíky, manipulační vozíky, železniční kolejová vozidla, lokomotivy, vlaky (dopravní prostředky), tramvaje, vagony, kabinové lanové dráhy, sedačkové lanovky, vozidla pro pohyb po vodě a jejich části, jiné než motory, vozidla pro pohyb ve vzduchu a jejich části, jiné než motory; (35) shromažďování různých výrobků ve prospěch jiných osob, aby si zákazníci mohli tyto výrobky pohodlně prohlédnout a koupit, tyto služby mohou být poskytovány maloobchody, velkoobchody, prostřednictvím elektronických médií, nebo prostřednictvím objednávkových katalogů, a to pozemní motorová vozidla, motocykly, mopedy, motory pro pozemní vozidla, spojky pro pozemní vozidla, převody, hnací řemeny a hnací řetězy pro pozemní vozidla, ozubení, ozubená soukolí pro pozemní vozidla, brzdy, brzdové kotouče a brzdová obložení pro pozemní vozidla, podvozky pro vozidla, kapoty automobilů, pružiny závěsů pro vozidla, tlumiče nárazů do vozidel, převodové skříně pro pozemní vozidla, volanty pro vozidla, ráfky pro kola vozidel, jízdní kola a jejich části, říditka a blatníky pro jízdní kola, karoserie pro vozidla, sklápěcí korby pro nákladní vozidla, přívěsy pro traktory, chlazení pro pozemní vozidla, tažná zařízení na vozidla, sedadla do vozidel, opěrky hlavy na sedadla vozidel, dětské bezpečnostní sedačky do vozidel, potahy na sedadla vozidel, tvarované krycí plachty na vozidla, sluneční žaluzie přizpůsobené pro vozidla, směrová signalizace a ramena pro směrové signály pro vozidla, stěrače skel a raménka stěračů pro vozidla, vnitřní a vnější pneumatiky pro kola vozidel, bezdušové pneumatiky, soupravy pro opravy pneumatik, které se skládají ze záplat na pneumatiky a ventilů pro pneumatiky pro vozidla, okna do vozidel, bezpečnostní okna do vozidel, zpětná zrcátka a zrcátka pro vozidla, protismykové řetězy pro vozidla, nosiče zavazadel pro vozidla, nosiče jízdních kol a lyží pro vozidla, sedla na jízdní kola a motocykly, vzduchové pumpy pro vozidla, pro nafukování pneumatik, zabezpečovací poplašná zařízení pro vozidla (proti krádeži), klaksony pro vozidla, bezpečnostní pásy k sedadlům vozidel, airbasy (bezpečnostní výbava automobilů), dětské kočárky (hluboké), invalidní vozíky, dětské kočárky (sportovní a skládací), vozíky a vozítka poháněné lidskou silou, nákupní vozíky, jednokolové nebo vícekolové vozíky, manipulační vozíky, železniční kolejová vozidla, lokomotivy, vlaky (dopravní prostředky), tramvaje, vagony, kabinové lanové dráhy, sedačkové lanovky, vozidla pro pohyb po vodě a jejich části, jiné než motory, vozidla pro pohyb ve vzduchu a jejich části, jiné než motory; (37) stavebnictví, pronájem stavebních strojů a zařízení, služby v oblasti úklidu a čištění budov (interiéry a exteriéry), veřejných prostorů, průmyslových objektů a areálů, dezinfekce, hubení škůdců, s výjimkou zemědělských, akvakulturních, zahradních a lesních, pronájem strojů a zařízení na čištění, autoservisy (doplňování paliva a údržba) pro pozemní vozidla, autoservisy (doplňování paliva a údržba) pro námořní vozidla, opravy a údržba leteckých vozidel, čalounění, opravy a restaurování nábytku, instalace, opravy a údržba vytápěcích zařízení, chladících zařízení a sanitárních zařízení, údržba, čištění a opravy oděvů, instalace, opravy a údržba průmyslových strojů a zařízení, kancelářských strojů a zařízení, komunikačního vybavení, elektrického a elektronického zařízení, údržba a opravy výtahů, opravy hodin a hodinek, důlní těžba a hornictví, opravy obuvi, tašek a pásků.

(511) 12, 35, 37
(540)

ARS AUTO REPAIR SYSTEMS

(111) **367670**
(220) 14.02.2018
(320) 14.02.2018
(442) 04.04.2018
(151) 11.07.2018
(730) **BOHEMIA SEKT, s.r.o.**, Smetanova 220, Starý Plzenec, 33202, CZ

(740) Advokátní kancelář Kříž a partneři s.r.o., prof. JUDr. Jan Kříž CSc., Rybná 678/9, Praha 1, Staré Město, 11000
(210) O-545780
(510) (33) vína všeho druhu, alkoholické nápoje s výjimkou piv; (35) organizování výstav (komerčních nebo reklamních), pořádání veletrhů pro obchodní a reklamní účely, poskytování obchodních informací prostřednictvím webových stránek, prezentace výrobků v komunikačních médiích pro účely maloobchodu, poradenství v obchodní činnosti v oboru vinařství a sommeliérství, včetně propagace; (41) organizování výstav a pořádání veletrhů (kulturních nebo vzdělávacích), společenské, kulturní a soutěžní aktivity.

(511) 33, 35, 41

(540)

Bohemia Sekt - Bud'te Spolu

(111) **367671**
(220) 14.02.2018
(320) 14.02.2018
(442) 04.04.2018
(151) 11.07.2018
(730) **BOHEMIA SEKT, s.r.o.**, Smetanova 220, Starý Plzenec, 33202, CZ
(740) Advokátní kancelář Kříž a partneři s.r.o., prof. JUDr. Jan Kříž CSc., Rybná 678/9, Praha 1, Staré Město, 11000
(210) O-545781
(510) (33) vína všeho druhu, alkoholické nápoje s výjimkou piv; (35) organizování výstav (komerčních nebo reklamních), pořádání veletrhů pro obchodní a reklamní účely, poskytování obchodních informací prostřednictvím webových stránek, prezentace výrobků v komunikačních médiích pro účely maloobchodu, poradenství v obchodní činnosti v oboru vinařství a sommeliérství, včetně propagace; (41) organizování výstav a pořádání veletrhů (kulturních nebo vzdělávacích), společenské, kulturní a soutěžní aktivity.

(511) 33, 35, 41

(540)

Bud'te Spolu

(111) **367672**
(220) 14.02.2018
(320) 14.02.2018
(442) 04.04.2018
(151) 11.07.2018
(730) **BOHEMIA SEKT, s.r.o.**, Smetanova 220, Starý Plzenec, 33202, CZ
(740) Advokátní kancelář Kříž a partneři s.r.o., prof. JUDr. Jan Kříž CSc., Rybná 678/9, Praha 1, Staré Město, 11000
(210) O-545782
(510) (33) vína všeho druhu, alkoholické nápoje s výjimkou piv; (35) organizování výstav (komerčních nebo reklamních), pořádání veletrhů pro obchodní a reklamní účely, poskytování obchodních informací prostřednictvím webových stránek, prezentace výrobků v komunikačních médiích pro účely maloobchodu, poradenství v obchodní činnosti v oboru vinařství a sommeliérství, včetně propagace; (41) organizování výstav a pořádání veletrhů (kulturních nebo vzdělávacích), společenské, kulturní a soutěžní aktivity.

(511) 33, 35, 41

(540)

Bud'te Spolu

(111) **367673**
(220) 14.02.2018
(320) 14.02.2018
(442) 04.04.2018
(151) 11.07.2018

- (730) **Kreston A&CE Group, s.r.o.**, Moravské náměstí 1007/14, Brno, Veveří, 60200, CZ
(210) O-545783
(591) Barevná
(510) (35) oceňování podniků, provádění podnikových auditů, vedení účetnictví; (36) finanční analýza, oceňování nemovitostí, finanční poradenství.
(511) 35, 36
(540)



- (stavebnictví), instalace dveří a oken, izolace budov, klempířství, montáž lešení, pokrývačské služby, stavební dozor, stavební informace, stavební poradenství, úklid budov (interiérů), výstavba, zednické služby, zednictví; (42) architektonické služby, inženýrské služby, navrhování interiérů, návrhy interiéru, poradenství v oblasti architektury, projektování ve výstavbě.
(511) 36, 37, 42
(540)



- (111) **367674**
(220) 14.02.2018
(320) 14.02.2018
(442) 04.04.2018
(151) 11.07.2018
(730) **STAVBY BRDY s.r.o.**, Aloise Jiráska 260, Příbram, Příbram IV, 26101, CZ
(740) Holá, Janík, Samek, advokátní kancelář s.r.o., Mgr. Veronika Holá, advokátka, Pražská 140, Příbram, Příbram I, 26101
(210) O-545785
(591) Barevná
(510) (36) finanční poradenství, hodnocení nákladů na opravy (finanční odhad), makléřské služby, makléřství, jednatelství, oceňování nemovitostí, pronájem bytů, pronájem farem, pronájem kanceláří (nemovitosti), pronájem nemovitostí, pronájem sdílených kanceláří, služby realitní kanceláře, zajištění financování stavebních projektů, zprostředkování v oblasti nemovitostí; (45) příprava právních dokumentů.
(511) 36, 45
(540)



- (111) **367675**
(220) 14.02.2018
(320) 14.02.2018
(442) 04.04.2018
(151) 11.07.2018
(730) **STAVBY BRDY s.r.o.**, Aloise Jiráska 260, Příbram, Příbram IV, 26101, CZ
(740) Holá, Janík, Samek, advokátní kancelář s.r.o., Mgr. Veronika Holá, advokátka, Pražská 140, Příbram, Příbram I, 26101
(210) O-545787
(591) Barevná
(510) (36) finanční poradenství, hodnocení nákladů na opravy (finanční odhad), makléřské služby, makléřství, jednatelství, oceňování nemovitostí, pronájem bytů, pronájem farem, pronájem kanceláří (nemovitosti), pronájem nemovitostí, pronájem sdílených kanceláří, služby realitní kanceláře, zajištění financování stavebních projektů, zprostředkování v oblasti nemovitostí; (37) asfaltování, čištění, čištění budov (vnější povrch), čištění komínů, demolice budov, dláždění silnic, hydroizolace

- (111) **367676**
(220) 15.02.2018
(320) 15.02.2018
(442) 04.04.2018
(151) 11.07.2018
(730) **Autem Bez Starostí s.r.o.**, K Vltavě 653/63, Praha 4, Modřany, 14300, CZ
(740) ADVOKÁTNÍ KANCELÁŘ PELÍŠEK, NAVRÁTIL & PARTNEŘI s.r.o., JUDr. Zdeněk Navrátil, Bašty 416/8, Brno, 60200
(210) O-545791
(591) Barevná
(510) (35) reklama, reklamní agentury, inzertní materiály (rozšiřování), rozšiřování reklamních materiálů zákazníkům, reklamní texty (psaní), rozšiřování vzorků zboží, analýzy nákladů, daňové příznání (příprava, vyhotovení), dodavatelské služby pro třetí osoby (nákup výrobků a služeb pro jiné podniky), externí administrativní management pro firmy, fakturace, komunikační média (propagace), marketing, marketingové studie, obchodní činnost (pomoc při řízení), obchodní nebo podnikatelské informace, obchodní nebo podnikatelské poradenství, průzkum trhu, řízení obchodních nebo průmyslových podniků; (36) finanční informace, finanční analýzy, finanční služby, konzultační služby v oblasti pojišťovnictví, finanční leasing, nákup na splátky, poradenství v oblasti pojištění, uzavírání pojistek, pojistně-technické služby, poskytování finančních informací prostřednictvím webových stránek, správa majetku, zprostředkování pojištění.
(511) 35, 36
(540)

AUTEM BEZ STAROSTÍ

ASISTENČNÍ SLUŽBY PRO VAŠE CESTY

- (111) **367677**
(220) 15.02.2018
(320) 15.02.2018
(442) 04.04.2018
(151) 11.07.2018
(730) **Asistence Bez Starostí s.r.o.**, K Vltavě 653/63, Praha 4, Modřany, 14300, CZ
(740) ADVOKÁTNÍ KANCELÁŘ PELÍŠEK, NAVRÁTIL & PARTNEŘI s.r.o., JUDr. Zdeněk Navrátil, Bašty 416/8, Brno, 60200
(210) O-545792
(591) Barevná

(510) (35) reklama, reklamní agentury, inzertní materiály (rozšiřování), rozšiřování reklamních materiálů zákazníkům, reklamní texty (psaní), rozšiřování vzorků zboží, analýzy nákladů, daňové příznání (příprava, vyhotovení), dodavatelské služby pro třetí osoby (nákup výrobků a služeb pro jiné podniky), externí administrativní management pro firmy, fakturace, komunikační média (propagace), marketing, marketingové studie, obchodní činnost (pomoc při řízení), obchodní nebo podnikatelské informace, obchodní nebo podnikatelské poradenství, průzkum trhu, řízení obchodních nebo průmyslových podniků; (36) finanční informace, finanční analýzy, finanční služby, konzultační služby v oblasti pojišťovnictví, finanční leasing, nákup na splátky, poradenství v oblasti pojištění, uzavírání pojistek, pojistně-technické služby, poskytování finančních informací prostřednictvím webových stránek, správa majetku, zprostředkování pojištění.

(511) 35, 36
(540)

(591) Barevná
(510) (41) provozování volnočasových a rekreačních zařízení, zábava, sportovní činnosti; (43) služby zajišťující stravování a nápoje, dočasné ubytování v souvislosti s poskytováním wellness služeb; (44) péče o hygienu a krásu osob, lázeňské služby.

(511) 41, 43, 44
(540)



ASISTENCE BEZ STAROSTÍ

ASISTENČNÍ SLUŽBY PRO VAŠE CESTY

(111) **367678**
(220) 15.02.2018
(320) 15.02.2018
(442) 04.04.2018
(151) 11.07.2018
(730) **Autopojištění Bez Starostí s.r.o.**, K Vltavě 653/63, Praha 4, Modřany, 14300, CZ
(740) **ADVOKÁTNÍ KANCELÁŘ PELÍŠEK, NAVRÁTIL & PARTNEŘI s.r.o.**, JUDr. Zdeněk Navrátil, Bašty 416/8, Brno, 60200

(210) O-545793

(591) Barevná

(510) (35) reklama, reklamní agentury, inzertní materiály (rozšiřování), rozšiřování reklamních materiálů zákazníkům, reklamní texty (psaní), rozšiřování vzorků zboží, analýzy nákladů, daňové příznání (příprava, vyhotovení), dodavatelské služby pro třetí osoby (nákup výrobků a služeb pro jiné podniky), externí administrativní management pro firmy, fakturace, komunikační média (propagace), marketing, marketingové studie, obchodní činnost (pomoc při řízení), obchodní nebo podnikatelské informace, obchodní nebo podnikatelské poradenství, průzkum trhu, řízení obchodních nebo průmyslových podniků; (36) finanční informace, finanční analýzy, finanční služby, konzultační služby v oblasti pojišťovnictví, finanční leasing, nákup na splátky, poradenství v oblasti pojištění, uzavírání pojistek, pojistně-technické služby, poskytování finančních informací prostřednictvím webových stránek, správa majetku, zprostředkování pojištění.

(511) 35, 36

(540)

AUTOPOJIŠTĚNÍ BEZ STAROSTÍ

MAKLÉŘSKÁ SPOLEČNOST

(111) **367679**
(220) 16.02.2018
(320) 16.02.2018
(442) 04.04.2018
(151) 11.07.2018
(730) **Janků Milan**, Pod hradbami 661/11, Praha 6, Střešovice, 16000, CZ
(210) O-545823

(111) **367680**
(220) 16.02.2018
(320) 16.02.2018
(442) 04.04.2018
(151) 11.07.2018
(730) **Telepunk s.r.o.**, Křenová 235/68, Brno - Trnitá, 60200, CZ
(740) Dana Lukajová, patentový zástupce, Voršilská 130/10, Praha 1, Nové Město, 11000

(210) O-545834

(510) (9) obsah médií, filmy ke stažení, filmy pro kina, elektronické publikace ke stažení, kinematografické filmy, multimediální záznamy, nahraná videa s filmy, nahrané filmy, videozáznamy; (16) tiskoviny, papírnické zboží a učební pomůcky, umělecké předměty a figuríny z papíru a lepenky a architektonické modely, brožury, časopisy, fotografie, kalendáře, informační prospekty, katalogy, kupóny, letáky, listky, nálepky, obtisky, plakáty, plánovací kalendáře (tiskoviny), poukazy, pozvánky, pohlednice, prospekty, ročenky, tištěné pozvánky, tištěné publikace, vstupenky, zápisníky (tiskoviny), známky, zpravodaje, fotoalba a alba pro sběratele, vyučovací pomůcky a potřeby, psací potřeby a razítka; (35) reklamní, marketingové a propagační služby, služby předvádění výrobků a vystavování zboží, služby obchodních výstav a veletrhů, rozšiřování reklamních marketingových a propagačních materiálů, poskytování prostor, času a médií pro reklamu, služby vztahů s veřejností (public relations), věrnostní, pobídkové a bonusové programy, konzultační a poradenské služby a pomoc v oblasti reklamní, marketingové a propagační činnosti, organizace obchodních veletrhů, organizování akcí, výstav, prodejních trhů a přehlídek pro obchodní, propagační a reklamní účely, organizování obchodních nebo propagačních výstav, pořádání výstav pro obchodní či reklamní účely; (38) služby rozhlasového a televizního vysílání, počítačová komunikace a přístup k Internetu, poskytování přístupu k obsahu, webovým stránkám a portálům, pronájem času přístupu do databází, televizní vysílání, vysílání programů televizí, telekomunikační služby, video, audio a televizní streaming; (41) organizování festivalů, služby v oblasti vzdělávání, zábavy a sportu, vydavatelská činnost a zpravodajství, překladatelské a tlumočnické služby, organizování konferencí, výstav a soutěží, zvuková, obrazová a multimediální produkce a fotografie, vzdělávací a školicí služby, organizování kulturních výstav, organizování uměleckých soutěží, organizování výstav pro zábavní účely, služby v oblasti filmových festivalů, zprostředkování vstupenek na zábavní akce, festival televizní tvorby (služby), kulturní aktivity, organizování kulturních a uměleckých akcí, předvádění programů pro televizi, filmová a video produkce, poskytování videí on-line bez možnosti stažení, on-line publikování, zábavní služby poskytované pomocí on-line streamů, zprostředkovatelské služby v oblasti kultury.

(511) 9, 16, 35, 38, 41

(540)



hotová jídla, polotovary, moučné výrobky a výrobky a přípravky z obilnin, plněné pečivo, hotová jídla na bázi těstovin, hotová jídla na bázi rýže, těstovinový salát, knedlíky, hotová slaná jídla vyrobená z bramborové mouky, obložené chlebové bulky, sendviče, plněné pečivo, moučná jídla; (39) rozvoz a distribuce zboží a výrobků, zejména potravin; (43) hostinská a restaurační činnost, provozování bufetů, stánků a jídelen rychlého občerstvení

(511) 29, 30, 39, 43

(540)

(111) **367681**

(220) 17.02.2018

(320) 17.02.2018

(442) 04.04.2018

(151) 11.07.2018

(730) **Hamé s.r.o.**, Na Drahách 814, Kunovice, 68604, CZ

(740) Václav Müller, patentový zástupce, Filipova 2016/6, Praha 4, Chodov, 14800

(210) O-545841

(510) (29) výrobky studené kuchyně (s výjimkou sýrů a mléčných výrobků), zejména saláty, aspiky a pochoutky z aspiku, hotová jídla obsahující převážně maso, hotová zeleninová jídla, luštěninové saláty, bramborové saláty, hotové saláty (zeleninové, ovocné), polévky, bramborová kaše, dušená jídla, předkrmové saláty (antipasti), zeleninový aspik, masové aspiky, huspenina; (30) výrobky studené kuchyně (s výjimkou sýrů a mléčných výrobků), zejména bagety, obložené chleby, chlebičky, výrobky z těsta a těstovin, chléb, pečivo, housky, rohlíky, cukrárenské výrobky, hotová jídla, polotovary, moučné výrobky a výrobky a přípravky z obilnin, plněné pečivo, hotová jídla na bázi těstovin, hotová jídla na bázi rýže, těstovinový salát, knedlíky, hotová slaná jídla vyrobená z bramborové mouky, obložené chlebové bulky, sendviče, plněné pečivo, moučná jídla; (39) rozvoz a distribuce zboží a výrobků, zejména potravin; (43) hostinská a restaurační činnost, provozování bufetů, stánků a jídelen rychlého občerstvení

(511) 29, 30, 39, 43

(540)



(111) **367682**

(220) 17.02.2018

(320) 17.02.2018

(442) 04.04.2018

(151) 11.07.2018

(730) **Hamé s.r.o.**, Na Drahách 814, Kunovice, 68604, CZ

(740) Václav Müller, patentový zástupce, Filipova 2016/6, Praha 4, Chodov, 14800

(210) O-545842

(510) (29) výrobky studené kuchyně (s výjimkou sýrů a mléčných výrobků), zejména saláty, aspiky a pochoutky z aspiku, hotová jídla obsahující převážně maso, hotová zeleninová jídla, luštěninové saláty, bramborové saláty, hotové saláty (zeleninové, ovocné), polévky, bramborová kaše, dušená jídla, předkrmové saláty (antipasti), zeleninový aspik, masové aspiky, huspenina; (30) výrobky studené kuchyně (s výjimkou sýrů a mléčných výrobků), zejména bagety, obložené chleby, chlebičky, výrobky z těsta a těstovin, chléb, pečivo, housky, rohlíky, cukrárenské výrobky,



(111) **367683**

(220) 19.02.2018

(320) 19.02.2018

(442) 04.04.2018

(151) 11.07.2018

(730) **Zásobování a.s.**, Chloumecká 3376, Mělník, 27601, CZ

(210) O-545887

(510) (8) kuchyňské nože; (11) zařízení na chlazení pitné vody, zařízení na vaření, ohřívání, chlazení a přípravu jídel a nápojů, zařízení na chlazení a mražení, mrazničky, kombinované chladničky a mrazničky, elektrické mrazničky pro domácnost, mrazničky na vystavování zboží, mrazáky, chladicí nádoby přenosné (elektrické), chladicí nádoby (plynové), chladicí nádoby (elektrické), chladicí nádoby, chladicí potravinové pulty, chladicí prodejní pulty, chladicí pulty, chladicí skříně, skříně na uchovávání masa (chladicí), chladicí skříně na skladování nápojů, chladicí skříně na skladování potravin, chladničky, chladicí přístroje, chladicí police, chladicí vitríny, domácí chladničky, chladničky, elektrické přenosné chladničky, chladicí potravinářské vitríny, chladicí vystavovací vitríny, chladicí dávkovače nápojů, chladicí boxy (elektrické), zásuvky do chladniček, police do chladniček, chladíče a ohříváče vody, přenosné odpařovací chladíče vzduchu, chladicí přístroje a stroje, chladničky ve tvaru stolů, vnitřní světla do chladniček, skřínky na uskladnění masa (chladicí), chladíče mléka, elektrické chladíče na víno pro domácnost, elektrické chladničky (k domácímu použití), osvětlovací zařízení a světelné reflektory, LED žárovky, LED svítidla, LED svíčky, lampy LED, podvodní LED svítidla, LED osvětlovací tělesa, LED kapesní svítílny, nádobové osvětlení LED, bezpečnostní LED lampy, LED lampy na venkovní osvětlení, osvětlovací zařízení vybavená elektroluminiscenčními diodami (LED), bezplamenné svíčky se světelnými diodami (LED), lednice, dávkovače ledu, elektrické ledničky, zařízení na uchovávání ledu, zařízení, přístroje a stroje na výrobu ledu, ledničky na nápoje do automobilů, stroje na výrobu ledových kostek, automaty na výrobu ledu do chladniček, chladničky na led (pro použití v domácnosti), kombinované přístroje na výrobu a dávkování ledu, filtry pro přístroje a stroje na výrobu ledu, mrazáky na zmrzlinu, mrazicí vitríny, přístroje na mražení potravin, zahradní světla, nástěnná světla, stropní světla, nouzová světla, dekorativní světla, studiová světla, potápěčská světla, světelné lišty, světelné reflektory, světelné řetězy, světelné projektory, světelné pásy, světlomety, reflektory, žárovky světlometů, světelné transformátory, světelná příslušenství, signalizační světla, stroboskopická světla (na světelné efekty), střešní světla (lampy), lampy a světla, elektrické světelné řetězy, samosvítilné světelné zdroje, fluorescenční světelná zařízení, světelné barevné řetězy, světelné výbojkové lampy, světelná domovní čísla, světelné rybářské návnady, stroboskopická světla (na dekoraci), reflektory na regulaci světla, přístroje s LED světly, stroboskopická světla pro diskotéky, světla na slavnostní výzdobu, světla pro nepřímé osvětlení, stropní světla typu downlight, zdůrazňovací světla pro interiéry, světla pro pěstování rostlin, elektrická interiérová světelná zařízení, světelné kabely na svícení, elektrická světla na vánoční stromky, bodová světla na osvětlení domácností, světla na kolejnicové systémy osvětlení; (21) chladicí nádoby na led, chladicí nádoby (přenosné)

neelektrické, chladicí nádoby na máslo, neelektrické chladicí nádoby, chladicí lahve, mrazicí lahve, chladiče na kaviár, chladicí zařízení na potraviny pro domácnost obsahující chladicí směsi (chladicí média), chladicí boxy na víno, chladicí kostky (do nápojů), formy na ledové kostky do chladniček, chladicí vložky na chlazení potravin a nápojů, chladicí výrobky na udržování potravin nebo nápojů ve studeném stavu, kamenné chladicí kostky do nápojů, termoizolační obaly na plechovky na udržení chladného nebo horkého obsahu, sklenice, nádoby na pití a barové příslušenství, nádobí, kuchyňské náčiní a nádoby, nádoby na led, kbelíky na led, kleštíčky na led, vložky přizpůsobené na nádoby na led, formy na ledové kostky, lopatky na led, led (formy na -), opakovaně použitelné formy na led, plastové formy na ledové kostky, nádoby na led pro domácí účely, strojky na přípravu zmrzliny a ledových nápojů, kovové nádoby na přípravu zmrzlin a ledových nápojů.

(511) 8, 11, 21

(540)

LEDOR

(111) **367684**

(220) 20.02.2018

(320) 20.02.2018

(442) 04.04.2018

(151) 11.07.2018

(730) **Klub adrenalinových aktivit V Tahu! z.s.**, Barákova 371/20, Plzeň, Lobzy, 32600, CZ

(740) Advokátní kancelář CINK a partneři, s. r. o., Mgr. Ing. Pavel Cink, Veleslavínova 363/33, Plzeň, Vnitřní Město, 30100

(210) O-545914

(591) Barevná

(510) (39) organizace a vedení výprav a expedic do hor; (41) organizování horolezeckých túr s průvodcem, vedení, pořádání a organizování pobytových, výukových a instruktážních kurzů vztahujících se k horolezectví, kempování, přežití, lyžování a snowboardingu, organizování závodů v lezení, provozování a organizování sportovních, dětských, příměstských a letních táborů, rekreační kempy, služby klubů (výchovné a zábavné).

(511) 39, 41

(540)



(111) **367685**

(220) 21.02.2018

(320) 21.02.2018

(442) 04.04.2018

(151) 11.07.2018

(730) **KK SERAFIN, s.r.o.**, Magistrů 252/4, Praha 4, Michle, 14000, CZ

(210) O-545927

(510) (16) papír, lepenka, papírenské zboží, materiál pro umělce, psací potřeby, štětce, fotografie, učební a vyučovací pomůcky s výjimkou přístrojů; (35) reklama, propagace, inzerce, zprostředkování uvedených služeb ve třídě 35, zprostředkování nákupu a prodeje výrobků uvedených ve třídě 16; (39) organizování cest, organizování zájezdů, organizování prohlídek, zprostředkování uvedených služeb ve třídě 39; (41) školení, kurzy kreslení, školení, vzdělávání, vzdělávání v oblasti výtvarné a estetické výchovy, pořádání a organizování seminářů, kurzy kreslení a malování (pravou mozkovou hemisférou), informace o výchově a vzdělávání, informace o možnostech rozptýlení a zábavy, zábava, zprostředkování uvedených služeb ve třídě 41.

(511) 16, 35, 39, 41

Konecnekreslím.cz

(111) **367686**

(220) 28.02.2018

(320) 28.02.2018

(442) 04.04.2018

(151) 11.07.2018

(730) **Benemedo s.r.o.**, Pod Špitálem 1355, Praha 5, Zbraslav, 15600, CZ

(740) Mgr. Jitka Vejražková, patentový zástupce, Podkovářská 6, Praha 9, 19000

(210) O-546143

(510) (3) kosmetické přípravky, kosmetické přípravky pro čištění, péči a zkrášlování pleti, pokožky, pokožky hlavy, nehtů a vlasů, deodoranty a antiperspiranty pro osobní užití, mýdla, parfumerie, esenciální oleje; (10) přístroje určené pro ošetření pokožky, přístroje pro aplikaci sér, masážní přístroje, přístroje pro kosmetické ošetření pokožky.

(511) 3, 10

(540)

BENEMEDIO

(111) **367687**

(220) 01.03.2018

(320) 01.03.2018

(442) 04.04.2018

(151) 11.07.2018

(730) **COMPEX, spol. s r.o.**, Palackého 105/924, Brno, 61200, CZ

(740) Pavel Reichel a kol., Ing. Pavel Reichel, Lopatecká 14, Praha 4, 14700

(210) O-546161

(510) (10) lékařské přístroje a nástroje, zahrnující přístroje a nástroje pro estetickou medicínu, plastickou chirurgii, korektivní dermatologii, estetické kliniky a ambulance, přístroje a nástroje pro kosmetické ošetření, přístroje a nástroje pro oftalmologii, stomatologii, pro ORL, gynekologii, přístroje a nástroje lékařské a kosmetické pro redukci podkožního tuku, lékařské přístroje pro redukci lymfy v těle, fyzioterapeutické přístroje, glukometry, kryosauny pro lékařské a kosmetické účely, přístroje pro rázové vlny pro lékařské a kosmetické účely; (35) prodej a online prodej lékařských přístrojů a nástrojů, zahrnujících přístroje a nástroje pro estetickou medicínu, plastickou chirurgii, korektivní dermatologii, pro estetické kliniky a ambulance, přístroje a nástroje pro kosmetické ošetření, přístroje a nástroje pro oftalmologii, stomatologii, pro ORL, gynekologii, přístroje lékařské a kosmetické pro redukci podkožního tuku, lékařské přístroje a nástroje pro redukci lymfy v těle, fyzioterapeutické přístroje, glukometry, kryosauny pro lékařské a kosmetické účely, přístroje pro rázové vlny pro lékařské a kosmetické účely.

(511) 10, 35

(540)



(111) **367688**

(220) 19.03.2018

(320) 19.03.2018

(442) 04.04.2018

(151) 11.07.2018

(730) **ADAMA Celsius B.V., Curacao Branch**, Pos Cabai Office Park Unit 13,
Curacao, CW

(740) PATENTSERVIS Praha a.s., Na Podkovce 281/10, Praha 4, 14700

(210) O-546606

(510) (5) fungicidy.

(511) 5

(540)

RADIAL

Přehled zápisů ochranných známek se změnou ve vztahu ke zveřejněným přihláškám

Kapitola obsahuje údaje o ochranných známkách zapsaných na základě ustanovení § 28 odst. 1 zákona č. 441/2003 Sb., u kterých došlo ke změně údajů oproti zveřejněné přihlášce ochranné známky.

Číselný přehled (111)
367542

Zápisy ochranných známek se změnou ve vztahu ke zveřejněným přihláškám

(111) **367542**
(220) 02.11.2015
(320) 02.11.2015
(442) 29.06.2016
(151) 11.07.2018
(540)

FIPOX

(730) **FIPOX, a.s.**, Údolní 326/11, Brno, 60200, CZ
(740) A. Holas & partner Patentová a známková kancelář, Ing. Mgr. Hana Holasová, Křížová 4, Brno, 60300
(510) (16) uživatelské a instruktážní materiály i tiskoviny, databázové produkty v papírové formě, papírnické zboží, knihy a knihařské výrobky, psací potřeby, včetně psacích potřeb ze vzácných kovů a jejich slitin, kancelářské výrobky (s výjimkou nábytku), lepenka a kartonážní výrobky, a to krabice lepenkové nebo papírové, obaly na lahve (lepenkové nebo papírové), obaly na spisy, pořadače (spisové obaly), pořadače (šanon), pořadače na dokumenty, upomínkové předměty z papíru spadající do této třídy, obaly a výrobky z plastů nezařazené do jiných tříd, fotografie, samolepky, časopisy

(periodika); (35) dodavatelské služby pro třetí osoby (nákup výrobků a služeb pro jiné podniky), vyhledávání dat v počítačových souborech (pro třetí osoby), komerční informační kanceláře, hospodářské (ekonomické) prognózy; (38) tiskové agentury, informační a tiskové kanceláře; (39) archivace elektronicky uložených dat nebo dokumentů, dovoz a doprava v rámci této třídy, organizování cest, zájezdů, rezervace (cestování), kurýrní služby, zprostředkování dopravy a přepravy; (40) spalování, likvidace, recyklace odpadu, třídění odpadů a recyklovatelného materiálu, výroba energie, tiskárny (služby), zpracování ropy a odpadu; (41) školení, vyučování, vzdělávání, elektronické publikování, výchovné služby, organizování kulturních nebo vzdělávacích výstav, internátní školy, klubové služby (výchovně-zábavné), služby klubů zdraví (zdravotní a kondiční cvičení), organizování představení, organizování soutěží (vzdělávacích, zábavních, sportovních), organizování a vedení konferencí a seminářů, plánování a organizování večírků, živých vystoupení a představení, předprodej vstupenek, reportéřské služby, filmová studia, filmová tvorba (kromě reklamní), nahrávací studia, vydávání reklamních nebo náborových, výroba divadelních nebo jiných představení, rozhlasových a televizních programů, zpravodajství v rámci této třídy, zábavní parky, provozování sportovních zařízení, vydávání knih, fotografování, provozování golfových hřišť, provozování kasin, pořádání loterií, překladatelské služby; (42) projektová činnost, studie technických projektů, hosting webových stránek, služby datového centra; (45) poradenství v oblasti duševního vlastnictví, duševní vlastnictví (konzultační služby, licence, ochrana), právnícké (komerční služby).

(511) 16, 35, 38, 39, 40, 41, 42, 45
(210) O-526366

Zápisy licenčních smluv k ochranným známkám

V této kapitole jsou zveřejněny zápisy licenčních smluv podle ustanovení § 18 odst. 1 zákona č. 441/2003 Sb.

Číslo zápisu (111)	Vlastník (730)	Nabyvatel licence (791)	Druh licence (793)	Datum uzavření licenční smlouvy (793)	S účinností od data (580)
316453	Pacholík Petr Ing., Divišovská 5/2310, Praha 4, 14900, CZ	Maternia E-commerce, s.r.o., Vídeňská 12, Nová Bystřice, 27833, CZ	sublicence	01.07.2018	13.07.2018

Ochranné známky zrušené a prohlášené za neplatné

Tato kapitola obsahuje údaje o rozhodnutích o zrušení ochranné známky na základě ustanovení § 31 zákona č. 441/2003 Sb. nebo o prohlášení ochranné známky za neplatnou na základě ustanovení § 32 zákona č. 441/2003 Sb. Existuje-li důvod zrušení/prohlášení ochranné známky za neplatnou pouze ve vztahu k některým z výrobků nebo služeb, Úřad ochrannou známku zruší/prohlásí za neplatnou pouze pro tyto výrobky nebo služby. Údaje o výsledku rozhodnutí (zrušení ochranné známky, částečné zrušení ochranné známky, prohlášení ochranné známky za neplatnou, prohlášení ochranné známky za částečně neplatnou) jsou uvedeny za datem právní moci rozhodnutí s názvem "Datum právní moci rozhodnutí/výsledek rozhodnutí".

(111) 277790

(540)

DITECH

29.06.2018 / NABYTÍ P.M. - ČÁSTEČNÉ ZRUŠENÍ OZ

Obnovy zápisu ochranných známek

(111) **92032**
(220) 26.10.1908
(151) 26.10.1908
(540)

POLDI

(730) **FERROMET a.s.**, Kollárova 1229, Veselí nad Moravou, 69801, CZ
(740) Rott, Růžička & Guttman Patentové, známkové a advokátní kanceláře,
JUDr. Vladimír Rott, Vinohradská 37, Praha 2, 12000
(510) (6) ocel a ocelové zboží.
(511) 6
(210) O-1804

(111) **158539**
(220) 27.09.1968
(151) 20.12.1968
(540)

SUZUKI

(111) **103563A**
(220) 14.08.1928
(151) 14.08.1928
(540)

AMAL

(730) **Burlen Limited**, Spitfire House, Castle Road, Salisbury, Wiltshire SP1
3SA, GB
(740) KOREJZOVA LEGAL v.o.s., JUDr. Petra Sauvage de Brantes, advokátka,
Korunní 810/104, Praha 10, Vinohrady, 10100
(510) (7) karburátory, vzduchové filtry pro karburátor.
(511) 7
(210) O-487077

(730) **SUZUKI MOTOR CORPORATION**, 300 Takatsuka-cho, Minami-ku,
Hamamatsu-shi, Shizuoka-ken, JP
(740) Čermák, Hořejš, Vrba - advokátní a patentová kancelář, JUDr. Ing. Hořejš
Milan, Národní 32, Praha 1, 11000
(510) (12) motocykly a automobily, jejich části včetně motorů.
(511) 12
(210) O-42323

(111) **103563**
(220) 14.08.1928
(151) 14.08.1928
(540)

AMAL

(730) **Burlen Limited**, Spitfire House, Castle Road, Salisbury, Wiltshire SP1
3SA, GB
(740) KOREJZOVA LEGAL v.o.s., JUDr. Petra Sauvage de Brantes, advokátka,
Korunní 810/104, Praha 10, Vinohrady, 10100
(510) (12) páčkové regulační mechanismy pro spalovací motory.
(511) 12
(210) O-15704

(111) **216019**
(220) 27.08.1998
(151) 22.02.1999
(540)

NITRILON

(730) **GUMOTEX, akciová společnost**, Mládežnická 3062/3a, Břeclav, 69075,
CZ
(510) (24) pogumované tkaniny, zejména pro výrobu nafukovacích lodí.
(511) 24
(210) O-135537

(111) **153462**
(220) 06.08.1958
(151) 20.08.1958
(540)



(730) **Budějovický Budvar, národní podnik, Budweiser Budvar, National Corporation, Budweiser Budvar, Entreprise Nationale**, K. Světlé
512/4, České Budějovice 3, 37004, CZ
(740) Čermák a spol., Mgr. Lukáš Lorenc, advokát, Elišky Peškové 15, Praha 5,
15000
(510) (32) veškeré druhy piva.
(511) 32
(210) O-17071

(111) **219680**
(220) 17.03.1998
(151) 23.08.1999
(540)

ENSEMBLE MARTINŮ

(730) **Miroslav Matějka**, Fügnerova 653, Jičín, 50601, CZ
(510) (41) koncertní a nahrávací činnost.
(511) 41
(210) O-130915

(111) **220544**
(220) 03.08.1998
(151) 27.09.1999
(540)



(730) **GlaxoSmithKline Consumer Healthcare (UK) IP Limited**, 980 Great
West Road, Brentford, Middlesex TW8 9GS, GB
(740) KOREJZOVA LEGAL v.o.s., JUDr. Petra Sauvage de Brantes advokátka,
advokátka, Korunní 810/104, Praha 10, Vinohrady, 10100
(510) (5) výrobky farmaceutické, zvěrolékařské a zdravotnické, výrobky
dietetické k lékařským účelům, potraviny pro děti, náplasti, obvazový
materiál, hmoty k plombování zubů a na zubní otisky, desinfekční
prostředky, prostředky k ničení plevele a k hubení živočišných škůdců.

(511) 5
(210) O-135001

(111) **220545**
(220) 03.08.1998
(151) 27.09.1999
(540)



(591) Barevná
(730) **GlaxoSmithKline Consumer Healthcare (UK) IP Limited**, 980 Great West Road, Brentford, Middlesex TW8 9GS, GB
(740) KOREJZOVA LEGAL v.o.s., JUDr. Petra Sauvage de Brantes, advokátka, Korunní 810/104, Praha 10, Vinohrady, 10100
(510) (5) výrobky farmaceutické, zvěrolékařské a zdravotnické, výrobky dietetické k lékařským účelům, potraviny pro děti, náplasti, obzavový materiál, hmoty k plombování zubů a na zubní otisky, desinfekční prostředky, prostředky k ničení plevelu a k hubení živočišných škůdců.
(511) 5
(210) O-135002

(111) **220914**
(220) 08.07.1998
(151) 27.10.1999
(540)

JSTOR

(730) **ITHAKA HARBORS, INC.**, Church Street Station P.O.Box 7159, New York, NY 10277-2306, NY, US
(740) Kania, Sedlák, Smola, Ing. Lucie Lunzarová, Mendlovo náměstí 907/1a, Brno, Staré Brno, 60300
(510) (42) elektronické prohledávání archivních i současných výtisků vědeckých časopisů a dalších vědeckých materiálů, mapování bitů a jejich ukládání do paměti pro tvorbu elektronické databáze, převádění obrazů bitových map do strojně čitelného textu za použití optického rozeznávání znaků a rozdělování textu a obrazů na síti.
(511) 42
(210) O-134290

(111) **220980**
(220) 18.08.1998
(151) 27.10.1999
(540)

EcoForm

(730) **Milan Mitáček**, Masarykova třída 958, Orlová 4, 73514, CZ
(740) Ing. Pavel Nádvorník s.r.o., Sokola Tůmy 1099/1, Ostrava-Mariánské Hory, 70900
(510) (9) software; (16) tiskoviny; (42) tvorba software.
(511) 9, 16, 42
(210) O-135337

(111) **221346**
(220) 25.06.1998
(151) 22.11.1999
(540)

WONDEREX

(730) **Bedaň Ivo**, José Martího 10, Praha 6, 16200, CZ
(740) JUDr. Uhrová Olga, advokátka, Trojická 20, Praha 2, 12000
(510) (9) zabezpečovací a signalizační zařízení.
(511) 9
(210) O-133890

(111) **221370**
(220) 24.07.1998
(151) 22.11.1999
(540)



(730) **ELIOD servís, s.r.o.**, Vřesová 494, Zruč-Senec, Zruč, 33008, CZ
(740) LANGROVA, s.r.o., Skřetova 1011/48, Plzeň, Jižní Předměstí, 30100
(510) (35) zprostředkování obchodních záležitostí; (36) jednatelství - zprostředkovatelství; (37) instalace, montáž, údržba a opravy zařízení a vybavení pro nakládání s odpady a pro jejich likvidaci; (40) zpracování a úprava materiálů, nakládání s odpady, zejména zpracování odpadů jako druhotných surovin; (42) revize zařízení a vybavení pro nakládání s odpady a pro jejich likvidaci, služby inženýrské, expertní, odborné konzultace, technické poradenství, poradenství v otázkách podnikání v oblasti ekologie, vypracování posudků a technických dobrozdání, geologické služby.
(511) 35, 36, 37, 40, 42
(210) O-134681

(111) **221766**
(220) 09.07.1998
(151) 27.12.1999
(540)



(730) **Jurka Miloslav**, Dr. Milady Horákové 46, Svitavy, 56802, CZ
(740) PROPATENT, Ing. Vlasta Sedláčková, Pod Pekařkou 1, Praha 4, 14700
(510) (25) oděvy - zejména sportovní, obuv, klobouky; (28) sportovní hry, hračky, potřeby pro gymnastiku a sport.
(511) 25, 28
(210) O-134338

(111) **221839**
(220) 19.08.1998
(151) 27.12.1999
(540)

DOBRÝ DEN
Slovácko

(730) **DOBRÝ DEN S KURÝREM, a.s.**, Zelný trh 1245, Uherské Hradiště, 68601, CZ
(740) Rott, Růžička & Guttman Patentové, známkové a advokátní kanceláře, JUDr. Michal Růžička, Vinohradská 37, Praha 2, 12000
(510) (35) propagační činnost.
(511) 35
(210) O-135353

(111) **221932**
(220) 05.10.1998
(151) 27.12.1999
(540)

PIGI

(730) **Tata Global Beverages GB Limited**, 325 Oldfield Lane North 325, Greenford, Middlesex, UB6 0AZ, GB
(740) Halaxová & Halaxová Tetrapat, Mgr. Eva Halaxová, Jinonická 80, Praha 5, 15800
(510) (5) čaje dietetické a medicínské všeho druhu; (29) ovoce, byliny a rostliny sušené; (39) balení a expedice čaje a sušených bylin, rostlin a ovoce.
(511) 5, 29, 39
(210) O-136480

(111) **221992**
(220) 27.11.1998
(151) 27.12.1999
(540)

Emado

(730) **EMADO, s.r.o.**, Na Vrtálně 79, Pardubice, 53003, CZ
(510) (16) papír, lepenka a výrobky z těchto materiálů, které nejsou zařazeny do jiných tříd, tiskárenské výrobky, potřeby pro knižní vazby, fotografie, papírenské zboží, lepidla pro papírenství a domácnost, štetce, psací stroje a kancelářské potřeby, materiál pro umělce, učební pomůcky s výjimkou aparátů, plastické obaly, hrací karty, písmena pro tiskárny, štočky; (28) hry, hračky, vánoční ozdoby; (36) leasingové služby.
(511) 16, 28, 36
(210) O-138101

(111) **222426**
(220) 04.12.1998
(151) 24.01.2000
(540)

HOT SERENADERS

(730) **Mgr. Bartoš Juraj**, Ďumbierska 1, Bratislava, 83101, SK
(740) PROPATENT, Ing. Vlasta Sedláčková, Pod Pekařkou 1, Praha 4, 14700
(510) (16) tiskoviny, neperiodické publikace; (41) zprostředkovatelská činnost v oblasti kultury, zábavná činnost, umělecká činnost, koncertní činnost, vydávání neperiodických publikací.
(511) 16, 41
(210) O-138340

(111) **222623**
(220) 01.06.1998
(151) 28.02.2000
(540)

WADER
SPIELEN & ERLEBEN

(730) **POLESIE POLAND Sp. zo.o.**, Ul Sadowa 14/14, Biala Podlaska, 21-500 Biala Podlaska, PL
(740) Macek and Partners, Mgr. Jiří Macek, Sázavská 751/16, Praha 2, Vinohrady, 12000
(510) (12) doplňky z kůže pro automobilový průmysl; (18) kožená galanterie, předměty z kůže a jejich imitací, kabelky, opasky, kufry, doplňky z kůže, sedlářské a brašnářské výrobky; (25) kožené oděvy, pánské, dámské a dětské oděvy jako kalhoty, košile, svetry, pulovry, kabáty, halenky, plavky, sportovní oblečení, dětské a kojenecké zboží, spodní prádlo, pláště, kostýmy, zakázkové oděvy, obuv; (28) hry a hračky z kovu, plastu, textilu a dřeva, sportovní potřeby a nářadí, plastové potřeby ke koupání, hračky a potřeby pro sport, textilní hračky.
(511) 12, 18, 25, 28
(210) O-133154

(111) **222624**
(220) 01.06.1998
(151) 28.02.2000
(540)

WADER
RADOŚĆ I ZABAWA

(730) **POLESIE POLAND Sp. zo.o.**, Ul Sadowa 14/14, Biala Podlaska, 21-500 Biala Podlaska, PL
(740) Macek and Partners, Mgr. Jiří Macek, Sázavská 751/16, Praha 2, Vinohrady, 12000
(510) (12) doplňky z kůže pro automobilový průmysl; (18) kožená galanterie, předměty z kůže a jejich imitací, kabelky, opasky, kufry, doplňky z kůže, sedlářské a brašnářské výrobky; (25) kožené oděvy, pánské, dámské a dětské oděvy jako kalhoty, košile, svetry, pulovry, kabáty, halenky, plavky, sportovní oblečení, dětské a kojenecké zboží, spodní prádlo, pláště, kostýmy, zakázkové oděvy, obuv; (28) hry a hračky z kovu, plastu, textilu a dřeva, sportovní potřeby a nářadí, plastové potřeby ke koupání, hračky a potřeby pro sport, textilní hračky.
(511) 12, 18, 25, 28
(210) O-133155

(111) **222683**
(220) 15.07.1998
(151) 28.02.2000
(540)

BORGIS

- (730) **Borgis - reklamní a výtvarné studio, s r.o.**, Gen. Hlad'o 18, Nový Jičín, 74101, CZ
(740) HM PARTNERS s.r.o., Ing. Zdeněk Michálek, Štefánikova 1163/12, Koprivnice, 74221
(510) (16) papír a výrobky z papíru, zejména tiskoviny, kancelářské potřeby, propagační předměty, knihařské výrobky, panely, plakáty, vývěsky, výtvarné a grafické návrhy, učební pomůcky; (35) inzertní a reklamní činnost, kopírování, rozmnožování; (40) chemigrafie, galvanoplast; (41) výchovná a zábavná činnost, vydavatelská a nakladatelská činnost, zejména vydávání publikací a tiskovin periodických i neperiodických; (42) návrhy úprav interiérů, provádění tisku, sítotisk, gumotisk, ofsetový tisk.
(511) 16, 35, 40, 41, 42
(210) O-134439

(111) **222781**
(220) 28.09.1998
(151) 28.02.2000
(540)

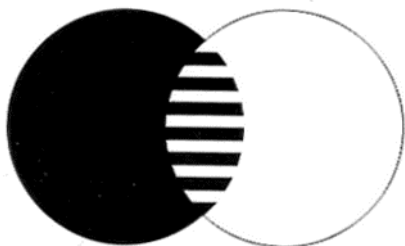

- (730) **Mastercard International Incorporated**, 2000 Purchase Street, Purchase, New York 10577, NY, US
(740) Čermák a spol., JUDr. Karel Čermák jr. Ph.D., LL.M., Elišky Peškové 735/15, Praha 5, 15000
(510) (9) magnetické zakódované karty a karty obsahující čip s integrovaným obvodem /elektronické karty/, čtečky karet, počítačové programy umožňující interakci elektronických karet s terminály a čtečkami, telekomunikační vybavení, zejména prodejní transakční terminály a počítačové programy pro přenos, zobrazování a ukládání informací o transakci, identifikačních a finančních informací pro použití ve finančnictví, bankovníctví a telekomunikačních službách; (36) finančnictví, zejména poskytování kreditních, debetních, platebních karet a služby k ukládání hodnot na elektronických peněženkách, převodní služby elektronických peněžních prostředků a měnových prostředků, služby elektronických plateb, služby předplacených telefonních karet, služby při poskytování hotovosti a služby při potvrzování transakcí a vypořádání transakcí.
(511) 9, 36
(210) O-136326

(111) **222782**
(220) 28.09.1998
(151) 28.02.2000
(540)

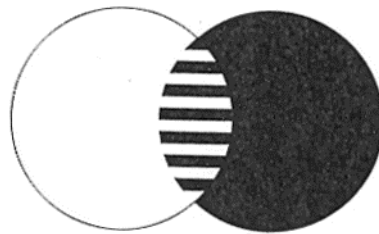

- (730) **Mastercard International Incorporated**, 2000 Purchase Street, Purchase, New York 10577, NY, US
(740) Čermák a spol., JUDr. Karel Čermák jr. Ph.D., LL.M., Elišky Peškové 735/15, Praha 5, 15000
(510) (9) magnetické zakódované karty a karty obsahující čip s integrovaným obvodem /elektronické karty/, čtečky karet, počítačové programy umožňující interakci elektronických karet s terminály a čtečkami, telekomunikační vybavení, zejména prodejní transakční terminály a počítačové programy pro přenos, zobrazování a ukládání informací o transakci, identifikačních a finančních informací pro použití ve finančnictví, bankovníctví a telekomunikačních službách; (36) finančnictví, zejména poskytování kreditních, debetních, platebních karet a služby k ukládání hodnot na elektronických peněženkách, převodní služby elektronických peněžních prostředků a měnových prostředků, služby elektronických plateb, služby předplacených telefonních karet, služby při poskytování hotovosti a služby při potvrzování transakcí a vypořádání transakcí.
(511) 9, 36
(210) O-136327

(111) **222783**
(220) 28.09.1998
(151) 28.02.2000
(540)

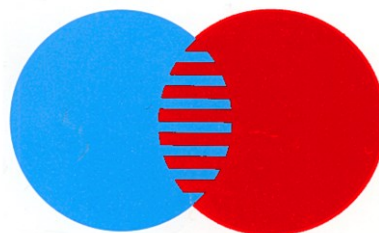

- (591) Barevná
(730) **Mastercard International Incorporated**, 2000 Purchase Street, Purchase, New York 10577, NY, US
(740) Čermák a spol., JUDr. Karel Čermák jr. Ph.D., LL.M., Elišky Peškové 735/15, Praha 5, 15000
(510) (9) magnetické zakódované karty a karty obsahující čip s integrovaným obvodem /elektronické karty/, čtečky karet, počítačové programy umožňující interakci elektronických karet s terminály a čtečkami, telekomunikační vybavení, zejména prodejní transakční terminály a počítačové programy pro přenos, zobrazování a ukládání informací o transakci, identifikačních a finančních informací pro použití ve finančnictví, bankovníctví a telekomunikačních službách; (36) finančnictví, zejména poskytování kreditních, debetních, platebních karet a služby k ukládání hodnot na elektronických peněženkách, převodní služby elektronických peněžních prostředků a měnových prostředků, služby elektronických plateb, služby předplacených telefonních karet, služby při poskytování hotovosti a služby při potvrzování transakcí a vypořádání transakcí.

(511) 9, 36
(210) O-136328

(111) **222784**
(220) 28.09.1998
(151) 28.02.2000
(540)

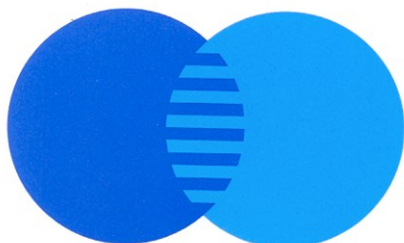

(591) Barevná
(730) **Mastercard International Incorporated**, 2000 Purchase Street, Purchase, New York 10577, NY, US
(740) Čermák a spol., JUDr. Karel Čermák jr. Ph.D., LL.M., Elišky Peškové 735/15, Praha 5, 15000
(510) (9) magnetické zakódované karty a karty obsahující čip s integrovaným obvodem /elektronické karty/, čtečky karet, počítačové programy umožňující interakci elektronických karet s terminály a čtečkami, telekomunikační vybavení, zejména prodejní transakční terminály a počítačové programy pro přenos, zobrazování a ukládání informací o transakci, identifikačních a finančních informací pro použití ve finančnictví, bankovníctví a telekomunikačních službách; (36) finančnictví, zejména poskytování kreditních, debetních, platebních karet a služby k ukládání hodnot na elektronických peněženkách, převodní služby elektronických peněžních prostředků a měnových prostředků, služby elektronických plateb, služby předplacených telefonních karet, služby při poskytování hotovosti a služby při potvrzování transakcí a vypořádání transakcí.
(511) 9, 36
(210) O-136329

(111) **222971**
(220) 29.12.1998
(151) 28.02.2000
(540)



(730) **Economia, a.s.**, Pernerova 673/47, Praha 8, 18600, CZ
(740) ADVOKÁTNÍ KANCELÁŘ ONDRA & SPOL., JUDr. Pavel Ondra, advokát, Celetná 26, Praha 1, 11000
(510) (9) nosiče informací, zejména zvuku a obrazu; (16) tiskoviny a polygrafické výrobky, např. knihy, časopisy, informační letáky a brožury, studijní texty, katalogy, vstupenky, programy, plakáty, fotografie; (35) reklamní a propagační služby; (38) šíření informací prostřednictvím informačních sítí, např. v Internetu; (41) pořádání odborných setkání, např. přednášek, školení, kurzů, konferencí a soutěží, vydavatelské a nakladatelské služby; (42) odborné poradenství.
(511) 9, 16, 35, 38, 41, 42
(210) O-138860

(111) **223187**
(220) 14.07.1998
(151) 23.03.2000
(540)



CAFÉ LOUVRE
• CAFÉ LOUVRE •

(730) **Spohr Sylvio**, Na Zderaze 1946/5, Praha 2, Nové Město, 12000, CZ
(740) Ing. Jaroslav Novotný, Římská 45, Praha 2, 12000
(510) (41) výchova učňů; (42) ubytovací služby, hostinská činnost.
(511) 41, 42
(210) O-134436

(111) **223310**
(220) 23.10.1998
(151) 23.03.2000
(540)



(730) **SECURITY TECHNOLOGIES a.s.**, Komprdova 4333/20, Brno, 61500, CZ
(740) Mgr. Vladimíra Kubová, advokát, V celnici 1034/6, Praha 1, Nové Město, 11000
(510) (9) bezpečnostní systémy, stroje pro záznam, přenos a reprodukci zvuku nebo obrazu, telefonní ústředny; (37) zřizování, montáž, údržba a servis telekomunikačních zařízení, instalace, opravy, údržba elektrických zařízení, instalace a opravy elektrických strojů a přístrojů; (42) projektová činnost ve výstavbě, ostraha majetku a osob, poskytování technických služeb k ochraně majetku a osob, revize elektrických zařízení.
(511) 9, 37, 42
(210) O-137143

(111) **223912**
(220) 14.10.1998
(151) 19.04.2000
(540)

Hotel Barceló  **Praha**

(591) Barevná
(730) **BARCELÓ CORPORACIÓN EMPRESARIAL, S.A.**, José Rover
Motta, 27, 07006 Palma de Maiorca (Balears), ES
(740) Rott, Růžička & Guttman Patentové, známkové a advokátní kanceláře,
JUDr. Vladimír Rott, Vinohradská 37, Praha 2, 12000
(510) (36) směnářská činnost; (42) hotelové, ubytovací služby včetně
stravování.
(511) 36, 42
(210) O-136898

(111) **224096**
(220) 28.01.1999
(151) 19.04.2000
(540)



(730) **SOCIETE COOPERATIVE AGRICOLE LIMAGRAIN**, Rue Henri
Mondor Biopole Clermont-Limagne, 63360 Saint-Beauzire, FR
(740) PATENTSERVIS Praha a.s., Na Podkovce 281/10, Praha 4, 14700
(510) (35) zprostředkování obchodních případů se semeny a osivem
zemědělských plodin, poradenství v souvislosti s distribucí semen a osiv;
(41) školení a kurzy v souvislosti s distribucí semen a osiv.
(511) 35, 41
(210) O-139535

(111) **224519**
(220) 03.02.1999
(151) 23.05.2000
(540)



(730) **Pivovar HOLBA, a.s.**, Pivovarská 261, Hanušovice, 78833, CZ
(740) HALAXOVÁ & HALAXOVÁ, TETRAPAT, RNDr. Zdeňka Halaxová,
Dukelská 891/4, Olomouc, 77200
(510) (32) pivo a nealkoholické nápoje všeho druhu; (33) vína všeho druhu,
lihoviny a likéry.
(511) 32, 33
(210) O-139691

(111) **224909**
(220) 02.10.1998
(151) 26.06.2000
(540)



(730) **South Cone, Inc.**, 5935 Darwin Court, Carlsbad, CA, US
(740) KOREJZOVA LEGAL v.o.s., JUDr. Zdeňka Korejzová, Korunní 810/104,
Praha 10 - Vinohrady, 10100
(510) (25) oděvy, obuv.
(511) 25
(210) O-136458

(111) **225377**
(220) 29.09.1998
(151) 21.07.2000
(540)

RALPH LAUREN ROMANCE

(730) **The Polo/Lauren Company, L.P.**, 650 Madison Avenue, New York, NY,
US
(740) AK Štros Kusák Čermák, JUDr. David Štros, advokát, Národní 32, Praha
1, 11000
(510) (3) parfémy, kolínská voda, toaletní voda, vůně /voňavky/, voda po holení,
balzám po holení, antiperspiranty, osobní deodoranty, zázypový pudr,
toaletní voda, tělový prášek/pudr, kosmetické výrobky a výrobky pro péči
o krásu, totiž obličejové a tělové krémy a vodičky, samoopalovací a
opalovací krémy a vodičky, ochranné krémy a vodičky proti slunci, výrobky
pro péči o vlasy, totiž šampóny, kondicionéry, vlasové krémy a vodičky,
brilantíny a přípravky stimulující pokožku s vlasy, a výrobky pro lázeň a
sprchu, totiž toaletní mýdla, tělové šampóny, tělové peelingy, tělové
zvláčňovací přípravky, koupelové sole, koupelové a sprchové gely,
koupelové a sprchové oleje, a voňavé/éterické oleje.
(511) 3
(210) O-136357

(111) **226193**
(220) 06.05.1999
(151) 24.08.2000
(540)



(730) **Pivovar Holba a.s.**, Pivovarská 261, Hanušovice, 78833, CZ
(740) HALAXOVÁ & HALAXOVÁ, TETRAPAT, RNDr. Zdeňka Halaxová, Dukelská 891/4, Olomouc, 77200
(510) (32) pivo.
(511) 32
(210) O-142631

(111) **226243**
(220) 24.05.1999
(151) 24.08.2000
(540)

BARONKA

(730) **Obec Třebívlice**, Komenského náměstí 17, Třebívlice, 41115, CZ
(740) ZEMAN - podnikatelská patentová a známková kancelář, Petr Zeman, Hradní 301, Loket, 35733
(510) (5) dietetická piva k léčebným účelům, přípravky a výtažky kvasničné a sladové samostatné nebo v kombinaci s minerály, se solemi, se stopovými prvky, s vitaminy a jinými posilujícími látkami určené k léčebným nebo lékařským účelům, nutriční doplňky k léčebným účelům, medicínská vína a jiné dietní nápoje pro léčebné účely, výživné přípravky obsahující enzymy nebo biochemické katalyzátory k léčebným účelům, dietetické obilní klíčky a vedlejší obilní výrobky, určené pro léčebné účely; (32) pivo, piva všech druhů (výčepní, pivo - porter /ležák/, speciální), piva nealkoholická, pivní prášek, nápoje kvašené nealkoholické, sladina, sladové nápoje - lihuprosté, chmelové výtažky pro výrobu piva, šťávy, sirupy a mošty, ovocné nápoje, minerální, stolní a šumivé nápoje ochucené i neochucené, dietetické nápoje neléčebné a ostatní nealkoholické nápoje; (40) sladovnictví a pivovarnictví, zpracování sladu, fermentace.
(511) 5, 32, 40
(210) O-143135

(111) **226298**
(220) 07.06.1999
(151) 25.08.2000
(540)

MARTINŮ PIANO ENSEMBLE

(730) **Matějka Miroslav**, Fügnerova 653, Jičín, 50601, CZ
(510) (41) koncertní a nahrávací činnost.
(511) 41
(210) O-143596

(111) **227457**
(220) 13.05.1999
(151) 19.10.2000
(540)



(730) **HOPI HOLDING a.s.**, Pražská 673, Klášterec nad Ohří, 43151, CZ
(510) (3) přípravky pro bělení a jiné prostředky ku praní, přípravky pro čištění, leštění, odmašťování a broušení, mýdla, parfumerie, vonné oleje, kosmetika, vlasové vody (lotions), zubní pasty; (5) výrobky lékárnické, veterinářské a hygienické, diabetické přípravky pro léčebné účely, potraviny pro batolata, náplastě, materiál pro obvazy, materiály pro plombování zubů a pro zubní otisky, dezinfekční přípravky, výrobky pro hubnutí škodlivých zvířat, fungicidy, herbicidy; (9) aparáty a přístroje vědecké, námořní, geodetické, elektrické v rámci této třídy, fotografické, filmové, optické, přístroje pro vážení, měření, signalizaci, kontrolu (inspekci), záchranu a přístroje učební, aparáty pro záznam, převod, reprodukci zvuku nebo obrazu, magnetické suporty zvukových záznamů, gramofonové desky, automatické distributory a mechanismy na mince, zapisovací pokladny (záznam), kalkulační stroje, přístroje pro zpracování informací, počítače, hasicí přístroje; (16) papír, lepenka a výrobky z těchto materiálů, které nejsou zařazeny do jiných tříd, tiskárenské výrobky, potřeby pro knižní vazby, fotografie, papírenské zboží, lepidla pro papírenství nebo domácnost, materiál pro umělce, štětce, psací stroje a kancelářské potřeby (vyjímaje nábytek), učební pomůcky s výjimkou aparátů, plastické obaly (nezařazené do jiných tříd), hrací karty, písmena pro tiskárnu, štočky; (18) kůže, imitace kůže, výrobky z těchto materiálů, které nejsou zahrnuty do jiných tříd, kůže ze zvířat, kufry, deštníky, slunečníky a hole, biče a sedlářské výrobky; (21) náčiní a nádoby pro domácnost nebo kuchyň (nikoliv z drahých kovů, ani posříbřených nebo pozlacených kovů), hřebeny a mycí houby, kartáče (s výjimkou štětců), materiály pro výrobu kartáčů, čisticí prostředky, třísky železné, sklo surové nebo opracované (s výjimkou staveb. skla), sklo, porcelán a majolika neobsažené v jiných třídách; (25) oděvy, obuv, kloboučnické zboží; (26) krajky a výšivky, stuhy a tkaničky, knoflíky, háčky a očka (poutka-galanterie, špendlíky a jehly), umělé květiny; (28) hry, hračky, potřeby pro gymnastiku a sport, které nejsou uvedeny v jiných třídách, vánoční ozdoby; (29) maso, ryby, drůbež a zvěřina, masové výtažky, ovoce a zelenina konzervované, sušené a zavažené, želé, džemy, kompoty, vejce, mléko a mléčné výrobky, oleje a tuky jedlé; (30) káva, čaj, kakao, cukr, rýže, tapioka, kávové náhražky, med, sirup melasový, droždí pro kynutí, sůl, hořčice, ocet, omáčky (k ochucení), koření, led pro osvěžení; (31) výrobky zemědělské, zahradnické, lesní a zrní neuvedené v jiných třídách, živá zvířata, čerstvé ovoce a zelenina, osivo, rostliny a umělé květiny, krmivo pro zvířata, slad; (32) piva, minerální vody, šumivé nápoje a jiné nápoje nealkoholické, nápoje a šťávy ovocné, sirupy a jiné přípravky ke zhotovování nápojů; (33) alkoholické nápoje (s výjimkou piv); (34) tabák, potřeby pro kuřáky, zápalky; (35) propagační činnost, pomoc při řízení obchodní činnosti, obchodní administrativa, kancelářské práce; (39) doprava, balení a skladování zboží, organizování cest; (41) výchova, školení (formace), zábava, sportovní a kulturní aktivity; (42) restaurace (strava), nocleh dočasný (poskytnutí dočasného noclehu), péče léčebná, hygienická a kosmetická, služby veterinářské a zemědělské, služby právní, rešerše vědecké a průmyslové, programování počítači.
(511) 3, 5, 9, 16, 18, 21, 22, 25, 26, 28, 29, 30, 31, 32, 34, 35, 39, 41, 42
(210) O-142824

(111) **229050**
(220) 04.08.1998
(151) 27.12.2000
(540)



(730) **Form - Thermit, spol. s r.o.**, Gromešova 6a, Brno, 62100, CZ
(740) *moraviapatent*, Martin Kořistka, patentový zástupce, Karpatská 241/3, Brno, 62500
(510) (1) pryskyřice umělé a syntetické, prostředky pro kalení a přípravky, přísady a materiály pro svařování a letování kovů, průmyslová lepidla a pojiva pro slévárství; (6) kovy obecně a jejich slitiny, slitiny železných a neželezných kovů, kolejnice a jiný kovový materiál pro železnice, elektricky izolovaný kolejnicový spoj (kovový), zámečnické výrobky, kovové roury, jiné výrobky z kovu (mimo drahých kovů) neobsažené v jiných třídách; (7) nástroje a nářadí (ruční) mechanické; (40) svařování, včetně aluminotermitického, a svařování železničních kolejnic přímo na trati, slévání železných a neželezných kovů.
(511) 1, 6, 7, 40
(210) O-135036

(111) **230663**
(220) 24.05.1999
(151) 21.02.2001
(540)

ULRIKA VON LEVETZOW

(730) **Obec Třebívlice**, Komenského náměstí 17, Třebívlice, 41115, CZ
(740) ZEMAN - podkrušnohorská patentová a známková kancelář, Petr Zeman, Hradní 301, Loket, 35733
(510) (16) papír, výrobky z papíru zejména polygrafické, jako například periodické a neperiodické publikace, plakáty, letáky, prospekty, pohlednice a jiné reklamní, propagační a informační materiály na papírovém nosiči, fotografie, grafická díla, mapy, vstupenky a jiné tiskoviny, papírové obaly na nápoje a potraviny, jiné obalové materiály z papíru a plastů, etikety, nádoby na nápoje a potraviny z papíru a plastů (na jedno použití), papírové tácky a podnosy, ubrousky; (30) čokoláda, cukroví, cukrovinky, pečivo trvanlivé jako např. koláče, koláčky, sušenky, suchary, keksy, biskvity, fondanty, perníky, oplatky, cukrárenské výrobky všeho druhu, káva, kávové náhražky, čaje, kakao, kakaové a čokoládové nápoje, výrobky z obilovin, zmrzlina, žvýkačky; (32) pivo, vody minerální, přírodní, stolní, ovocné šťávy, limonády a jiné nealkoholické nápoje, přípravky k výrobě nápojů; (33) víno, likéry, lihoviny a jiné alkoholické nápoje včetně nápojů míchaných a mixovaných; (41) vzdělávací, kulturní, sportovní, společenské a jiné zábavní akce, jejich pořádání, organizování a zprostředkování, vydavatelská činnost, provozování a pronájem kulturních a sportovních zařízení.
(511) 16, 30, 32, 33, 41
(210) O-143118

(111) **230664**
(220) 24.05.1999
(151) 21.02.2001
(540)

ULRIKA

(730) **NÁKUPNÍ STŘEDISKO TŘEBÍVLICE spol. s r.o.**, Komenského náměstí 17, Třebívlice, 41115, CZ
(740) ZEMAN - podkrušnohorská patentová a známková kancelář, Petr Zeman, Hradní 301, Loket, 35733
(510) (16) papír, výrobky z papíru zejména polygrafické, jako například periodické a neperiodické publikace, plakáty, letáky, prospekty, pohlednice a jiné reklamní, propagační a informační materiály na papírovém nosiči, fotografie, grafická díla, mapy, vstupenky a jiné tiskoviny, papírové obaly

na nápoje a potraviny, jiné obalové materiály z papíru a plastů, etikety, nádoby na nápoje a potraviny z papíru a plastů (na jedno použití), papírové tácky a podnosy, ubrousky; (30) čokoláda, cukroví, cukrovinky, pečivo trvanlivé jako např. koláče, koláčky, sušenky, suchary, keksy, biskvity, fondanty, perníky, oplatky, cukrárenské výrobky všeho druhu, káva, kávové náhražky, čaje, kakao, kakaové a čokoládové nápoje, výrobky z obilovin, zmrzlina, žvýkačky; (32) pivo, vody minerální, přírodní, stolní, ovocné šťávy, limonády a jiné nealkoholické nápoje, přípravky k výrobě nápojů; (33) víno, likéry, lihoviny a jiné alkoholické nápoje včetně nápojů míchaných a mixovaných; (41) vzdělávací, kulturní, sportovní, společenské a jiné zábavní akce, jejich pořádání, organizování a zprostředkování, vydavatelská činnost, provozování a pronájem kulturních a sportovních zařízení.

(511) 16, 30, 32, 33, 41
(210) O-143143

(111) **237150**
(220) 06.05.1999
(151) 22.10.2001
(540)



(730) **Pivovar Litovel a.s.**, Palackého 934, Litovel, 78405, CZ
(740) HALAXOVÁ & HALAXOVÁ, TETRAPAT, RNDr. Zdeňka Halaxová, Dukelská 891/4, Olomouc, 77200
(510) (32) pivo.
(511) 32
(210) O-142633

(111) **237151**
(220) 06.05.1999
(151) 22.10.2001
(540)



(730) **Pivovar Litovel a.s.**, Palackého 934, Litovel, 78405, CZ
(740) HALAXOVÁ & HALAXOVÁ, TETRAPAT, RNDr. Zdeňka Halaxová, Dukelská 891/4, Olomouc, 77200
(510) (32) pivo.
(511) 32
(210) O-142634

(111) **237152**
(220) 06.05.1999
(151) 22.10.2001
(540)



(730) **Pivovar Litovel a.s.**, Palackého 934, Litovel, 78405, CZ
(740) HALAXOVÁ & HALAXOVÁ, TETRAPAT, RNDr. Zdeňka Halaxová,
Dukelská 891/4, Olomouc, 77200
(510) (32) pivo.
(511) 32
(210) O-142635

(111) **237154**
(220) 06.05.1999
(151) 22.10.2001
(540)



(730) **Pivovar Litovel a. s.**, Palackého 934, Litovel, 78401, CZ
(740) HALAXOVÁ & HALAXOVÁ, TETRAPAT, RNDr. Zdeňka Halaxová,
Dukelská 891/4, Olomouc, 77200
(510) (32) pivo.
(511) 32
(210) O-142638

(111) **252947**
(220) 27.02.1998
(151) 28.04.2003
(540)

VELKOMORAVSKÝ KURÝR

(730) **DOBŘÍ DEN S KURÝREM, a. s.**, Zelný trh 1245, Uherské Hradiště,
68601, CZ
(740) Rott, Růžička & Guttman Patentové, známkové a advokátní kanceláře,
JUDr. Michal Růžička, Vinohradská 37, Praha 2, 12000
(510) (16) tiskárenské výrobky; (41) vydavatelská a nakladatelská činnost,
výchova, vzdělávání, zábava, sportovní, společenské a kulturní aktivity.
(511) 16, 41
(210) O-130504

(111) **298849**
(220) 21.02.2008
(151) 25.06.2008
(540)

TRAXLE

(730) **ELEA Czech s.r.o.**, Eliášova 327/12, Praha 6, Dejvice, 16000, CZ
(740) Daniela Toningerová, patentový a známkový zástupce, Kamenická 3,
Praha 7, 17000
(510) (9) fotoelektrické buňky, soustavy fotobuněk, solární články, zařízení na
sledování Slunce; (11) solární kolektory, soustavy solárních kolektorů,
soustavy solárních kolektorů s pevným stojanem, soustavy solárních
kolektorů s pohyblivým stojanem, fotovoltaické solární systémy s
koncentrátory záření.
(511) 9, 11
(210) O-456658

(111) **299197**
(220) 18.02.2008
(151) 15.07.2008
(540)



(591) Barevná
(730) **VUC Services spol. s r.o.**, Holečkova 3331/37, Praha 5, Smíchov, 15000,
CZ
(510) (31) výrobky zemědělské, zahradnické, lesnické, vyrobené v souladu s
předpisy o ekologickém zemědělství.
(511) 31
(210) O-456533

(111) **299531**
(220) 18.02.2008
(151) 29.07.2008
(540)



(591) Barevná
(730) **ZÁSOBOVÁNÍ a.s.**, Chloumecká 3376, Mělník, 27601, CZ
(510) (42) vytváření a provoz internetových stránek; (45) seznamovací služby,
internetové seznamovací služby.
(511) 42, 45
(210) O-456507

(111) **300781**
(220) 14.05.2008
(151) 24.09.2008
(540)



(591) Barevná
(730) **VARIMA, a.s.**, Ruprechtická 732/8, Liberec, Liberec I-Staré Město, 46001, CZ
(510) (9) elektroinstalační materiály a elektrosoučástky všeho druhu - elektrické vodiče (kabely) pro různé použití, elektrorozvody, optické kabely, komponenty pro zakončování a spojování elektrických vodičů, modulové skříně a rozvaděče, rozvodnice, baterie, akumulátory, nabíječky, síťové adaptéry, výkonové jističe, chrániče a svodiče, signálky a ovládací hlavice, konektory, svorkovnice, spínače a tlačítka, zásuvky a vidlice, objímky, pojistky, stykače, relé, trafá, zkoušečky elektrického proudu, pájky, kabelové bubny, elektrická/optická čidla, elektroměry, termostaty, hromosvody a materiály pro uzemnění elektrického výboje, elektrická a požární signalizace (EPS), pulty centralizované ochrany (PCO), ochranné pomůcky pro oblast elektro, přístroje pro vedení, výrobu, přepínání, přeměnu, akumulaci, regulaci nebo řízení elektrického proudu, elektronické přístroje pro identifikaci, čtecí a snímací technika, elektronická bezpečnostní technika, alarmy, přístroje pro záznam, převod a reprodukci zvuku/obrazu, audio-video přístroje, reproduktory, přístroje optické, filmové a fotografické, kamerové systémy, televizní a počítačové monitory, přístroje pro měření a regulaci, přístroje pro vážení, kontrolu a signalizaci, přístroje telekomunikační techniky, satelitní technika, antény, zařízení pro vysílání, kódování a dekódování signálů, přístroje pro zpracování informací - počítače, jejich součásti a náhradní díly, počítačové programy -software, elektronické počítačové informační a řídicí systémy, elektronické nosiče dat (paměťová média) - nahrané i nenahrané, příslušenství k výpočetní technice spadající do této třídy; (37) stavební činnost - provádění staveb včetně jejich změn, údržbových prací na nich a jejich odstraňování, stavebně-montážní služby, údržba a revize vyhrazených elektrických zařízení, servisně-montážní služby elektro, elektroinstalační práce, stavební práce; (42) inženýrská a projektová činnost v oblasti elektro a stavebnictví, projektování elektroinstalace a elektro-výrobků, činnost odborných technických poradců v oboru elektro, zkoušková a kontrolní činnost elektroinstalačních materiálů a elektrických či elektronických přístrojů, zkoušky materiálů, zkoušky kvality, provádění měření.
(511) 9, 37, 42
(210) O-459020

(111) **301247**
(220) 12.05.2008
(151) 22.10.2008
(540)



(591) Barevná
(730) **Incbeba, a.s.**, Viedenská cesta 3-7, Bratislava, SK
(510) (9) nosiče informací, obrazu a/nebo zvuku všeho druhu v rozsahu tř. 9, elektronické publikace, software; (16) nosiče informací všeho druhu v rozsahu tř. 16, tiskoviny, letáky, katalogy, fotografie, vstupenky, jízdenky; (35) výstavy a veletrhy pro obchodní a reklamní účely, jejich organizování a pořádání, odborné poradenství, vztahující se k organizování komerčních kontraktů pro nákup a prodej zboží, reklama a marketing prostřednictvím Internetu, provozování virtuálních obchodních středisek na Internetu, zejména elektronické přijímání objednávek, organizování prodeje a zpracovávání příslušných plateb; (41) výchovná, vzdělávací a zábavní činnost, pořádání odborných setkání, např. školení, kurzů, konferencí a sympozií, přednášek, organizování a pořádání výstav a veletrhů ke vzdělávacím, kulturním, výchovným a zábavním účelům, odborné poradenství, vztahující se k organizování vzdělávacích, kulturních, výchovných a zábavních výstav a veletrhů, pořádání soutěží, nakladatelská a vydavatelská činnost.
(511) 9, 16, 35, 41
(210) O-458957

(111) **302032**
(220) 14.07.2008
(151) 26.11.2008
(540)

MT LEGAL

(730) **MT Legal s.r.o., advokátní kancelář**, Jakubská 121/1, Brno-město, 60200, CZ
(740) JUDr. Petr Novotný, Ohradní 1354, Praha 4 - Michle, 14000
(510) (41) odborné vzdělávání v oblasti práva; (45) advokátní kancelář, právnické služby a konzultace včetně služeb advokátů.
(511) 41, 45
(210) O-460774

(111) **302447**
(220) 05.08.2008
(151) 15.12.2008
(540)

Farm Sped

(730) **FARMSPED, spol. s r.o.**, Lužná 591, Praha 6, 16000, CZ
(740) JUDr. Boris Vaca, Dlouhá 705/16, Praha 1, Staré Město, 11000
(510) (36) zprostředkování pojištění; (39) služby v dopravě a přepravě, spedice, zprostředkování (doprava -), zprostředkování dopravy (zasílatelství), zprostředkování námořní dopravy, zprostředkování přepravy.
(511) 36, 39
(210) O-461293

(111) **302542**
(220) 17.07.2008
(151) 22.12.2008
(540)

 **shopio**

(591) Barevná
(730) **BOOTIQ s.r.o.**, Hyberská 1007/20, Praha 1, Nové Město, 11000, CZ
(510) (9) hardware, software; (35) zprostředkování obchodu se software, propagační činnost, reklama, pomoc při řízení obchodní činnosti, vyhledávání dat v počítačových souborech, poskytování obchodních informací, systemizace informací do databáze, rozšiřování reklamních materiálů, zpracování textů; (42) tvorba a vývoj sw (software), konfigurace sw, konzultace v oblasti sw, poradenská činnost v oblasti sw, aktualizace sw, poradenská činnost v oblasti sw, aktualizace sw, programování, aktualizace sw, údržba sw, pronájem webových serverů, technologické služby a návrhy v oblasti sw a Internetu.
(511) 9, 35, 42
(210) O-460845

(111) **302587**
(220) 12.08.2008
(151) 22.12.2008
(540)

FESTIVAL SWINGOVÉ HUDBY-NÁRODNÍ DŮM NA VINOHRADĚCH



(730) **NÁRODNÍ DŮM - KULTURNÍ DŮM ŽELEZNIČÁŘŮ, s.r.o.**, nám. Míru 9, Praha 2, 12053, CZ
(740) Mgr. Lenka Klofáčková, Ve struhách 8, Praha 6, 16000
(510) (35) agentury umělecké - tř. 35, reklamní, inzertní a propagační činnost, reklama, rozšiřování reklamních materiálů zákazníkům, venkovní reklama, vylepování plakátů; (38) přenos zpráv a obrazových informací pomocí počítače, posílání zpráv, počítačová komunikace, televizní vysílání, rozhlasové vysílání, výzvy; (41) koncertní síně, sály, organizace živých vystoupení, plesů, představení, živá představení.
(511) 35, 38, 41
(210) O-461440

(111) **302829**
(220) 21.08.2008
(151) 07.01.2009
(540)

KOVOSYSTÉM

(730) **KOVOSYSTÉM, spol. s r.o.**, Jevanská 1120/15, Praha 10, Strašnice, 10000, CZ
(510) (6) obecné kovy a jejich slitiny, kovové stavební materiály, kovové stavební materiály přenosné; (9) přístroje a nástroje vědecké; (37) stavebnictví.
(511) 6, 9, 37
(210) O-461162

(111) **302858**
(220) 21.08.2008
(151) 07.01.2009
(540)

GYNOVEL

(730) **Dr. Kade Pharmazeutische Fabrik GmbH**, Rigistrasse 2, Berlin 12277, DE
(740) Advokátní kancelář Glatzová & Co., v.o.s., JUDr. Vladimíra Glatzová, Betlémský palác, Husova 5, Praha 1, 11000
(510) (5) léky, farmaceutické výrobky, zdravotní přípravky pro léčebné účely, dietetické substance pro léčebné účely, doplňky stravy určené pro lékařské účely, doplňky stravy sestávající z vitamínů, aminokyselin, minerálů a stopových prvků v rámci této třídy, vitamínové přípravky.
(511) 5
(210) O-461677

(111) **303001**
(220) 19.08.2008
(151) 13.01.2009
(540)



- (730) **EkoWATT z.s.**, Švábky 52/2, Praha 8, Libeň, 18000, CZ
(740) JUDr. Miloš Tuháček, Pěrvrátická 330, Tábor, 39001
(510) (35) reklamní, inzertní a propagační činnost, obchodní reklama (pro třetí osoby), pronájem reklamních ploch, reklama on-line v počítačové síti, aktualizování reklamních materiálů, rozšiřování reklamních nebo inzertních materiálů, rozšiřování reklamních materiálů zákazníkům (letáky, prospekty, tisky, vzorky), služby v oblasti grafické úpravy pro reklamní účely, vyhledávání dat v počítačových souborech (pro třetí osoby), sestavování statistiky, řízení (poradenské služby obchodní nebo podnikatelské), poradenství v obchodní činnosti, komerční informace a rady pro spotřebitele (spotřebitelská poradna), posuzování efektivnosti a provozu racionalizace práce, podnikové poradenství a obchodní management; (36) finanční analýzy, kapitálové investice, konzultační služby finanční; (37) stavebnictví, stavitelství, stavební informace, stavební dozor; (38) informační kanceláře; (39) organizování exkurzí, organizování cest, rozvod energie; (40) výroba energie, třídění odpadů a recyklovatelného materiálu; (41) elektronické publikování (DTP), knihovny, půjčovny knih, organizování a vedení konferencí, kongresů, seminářů, symposií a kulturních nebo vzdělávacích výstav, pořádání a řízení pracovních setkání (školení), vydávání textů s výjimkou reklamních nebo náborových, konzultace v oblasti úspor energie, poskytování on-line elektronických publikací (bez možnosti stažení), prázdninové tábory (služby, zábava), překladatelské služby, psaní textů (jiných než reklamních), vydávání elektronických knih a časopisů on-line, vydávání knih, vzdělávací informace, výchovný a instruktážní výcvik; (42) aktualizace počítačových programů, architektonické poradenství, výzkum v oblasti ochrany životního prostředí, expertízy, inženýrské práce (expertízy), projektová činnost, studie technických projektů, tvorba software; (45) zprostředkovatelství.
- (511) 35, 36, 37, 38, 39, 40, 41, 42, 45
(210) O-461619

(111) **303093**
(220) 09.09.2008
(151) 13.01.2009
(540)

ZDRAVÍ JE KRÁSA + VICHY

- (730) **L'OREAL Société Anonyme**, 14, rue Royale, 75008 Paris, FR
(740) Čermák Hořejš Matějka a spol., JUDr. Jan Matějka, advokát, Národní 32, Praha 1, 11000
(510) (3) parfém, toaletní voda, gely, soli do koupele a na sprchování, ne pro lékařské účely, toaletní mýdla, tělové deodoranty, kosmetika, zejména krémy, mléka, vody, gely a pudry na obličej, tělo a ruce, přípravky na opalování (kosmetické výrobky), líčidla, šampóny, gely, spreje, pěny a balzámy pro úpravu vlasů a péči o vlasy, laky na vlasy, přípravky na barvení a odbarvování vlasů, přípravky na trvalou ondulaci a kaděření vlasů, esenciální oleje pro osobní potřebu.
- (511) 3
(210) O-462151

(111) **303226**
(220) 04.07.2008
(151) 28.01.2009
(540)



- (591) Barevná
(730) **ČEPOS - Česká potravinářská obchodní a.s.**, Žukovského 888/2, Praha 6 - Ruzyně, 16100, CZ
(740) HSP & Partners advokátní kancelář v.o.s., JUDr. Lenka Příkazská, advokátka, Vodičkova 710/31, Praha 1, 11000
(510) (29) maso, ryby, drůbež a zvířina, masové výtahy, ovoce a zelenina konzervované, sušené a zavažené, želé, džemy, kompoty, vejce, mléko a mléčné výrobky, oleje a tuky jedlé, ovocná dřev, jádrová, drůbeží a rybí paštika, masové a rybí konzervy, mražené ovoce, polévky, potraviny z ryb, ovocné a zeleninové saláty, slanina, uzeniny, marmelády, bramborové lupínky; (30) káva, čaj, kakao, cukr, rýže, tapioka, kávové náhražky, med, sirup melasový, droždí, sůl, hořčice, ocet, omáčky (k ochucení), koření, ságo, náhražky kávy, mouky a výrobky z obilnin, chléb, pekařské a cukrářské výrobky, zmrzlina, kvasnice, kypřiči prášek, salátové záhlivky, led, pudinky, těsto, těstoviny, kečup; (31) výrobky zemědělské, zahradnické, lesní, čerstvé ovoce a zelenina, zrní, nezahrnuté do jiných tříd, živá zvířata, osivo, rostliny a živé květiny, potrava pro zvířata, slad; (32) piva, minerální vody, šumivé nápoje a jiné nápoje nealkoholické, nápoje a šťávy ovocné, sirupy a jiné přípravky k zhotovování nápojů, nealkoholické výtahy z ovoce, mošty, multivitaminové nápoje; (33) alkoholické nápoje s výjimkou pív, medovina, alkoholické výtahy z ovoce; (34) tabák, potřeby pro kuřáky, zápalky, cigarety, doutníky, dýmky, popelníky; (35) pomoc při řízení obchodní činnosti, obchodní administrativa, kancelářské práce, reklamní, inzertní, propagační a marketingová činnost, průzkum a vyhodnocování trhu, zprostředkovatelská činnost v oblasti obchodu s výrobky ve třídách 3, 29, 30, 31, 32, 33 a 34, informační komerční kancelář, obchodní nebo podnikatelské informace, překlad informací do počítačové databáze, zprostředkovatelská činnost v oblasti výše uvedených služeb, činnost podnikatelských a organizačních poradců, dodavatelské služby pro třetí osoby, dovozní a vývozní kancelář; (43) pronájem jednacích místností, zásobování, rychlé občerstvení, catering, bar, bufet, kavárna, cukrárna, výroba polotovarů a hotových jídel, služby spojené s provozováním pohostinství, restaurace.
- (511) 29, 30, 31, 32, 33, 34, 35, 43
(210) O-460571

(111) **303247**
(220) 12.08.2008
(151) 28.01.2009
(540)

NATRIKO

- (730) **LEMICOM spol. s r.o.**, Pod Akáty 131/13, Praha 5 - Velká Chuchle, 15900, CZ
(740) Mgr. Jitka Vejražková, patentový zástupce, Podkovářská 6, Praha 9, 19000
(510) (9) elektronický portál, data, databáze a jiné informační produkty na magnetických nosičích a v elektronických, datových, informačních a telekomunikačních sítích všeho druhu, časopisy, periodika a knihy, příručky a manuály - vše v elektronické podobě; (25) oděvy, obuv, pokrývky hlavy, oděvní doplňky, vše v rámci této třídy; (35) zprostředkování v oblasti obchodu a obchodních služeb s oděvy, obuví, oděvními doplňky, poradenství v oblasti obchodu s oděvy, obuví a oděvními doplňky, automatizované zpracování dat, systematizace, kompilace a aktualizace informací o nabídce a poptávce v oblasti obchodu, poskytování informací obchodního charakteru, marketingové a reklamní služby, obchodní dodavatelské služby pro třetí osoby - nákup produktů, výrobků nebo služeb

pro jiné subjekty, provozování e-shopu s oděvy, oděvními doplňky a obuví, propagační, reklamní a inzertní činnost prostřednictvím jakéhokoliv média, organizování výstav k obchodním nebo komerčním účelům, zpracování informací v oblasti reklamy, rozšiřování a zaslání reklamních materiálů, především letáků, prospektů, katalogů, periodických a neperiodických publikací, vše v rámci této třídy; (40) úpravy oděvů, barvení textilu a textilních materiálů, potisk výrobků, zejména textilních výrobků.

(511) 9, 25, 35, 40
(210) O-461457

(111) **303299**
(220) 09.09.2008
(151) 28.01.2009
(540)

CANESPOR

(730) Bayer Aktiengesellschaft, D-51368 Leverkusen, DE
(740) Rott, Růžička & Guttman Patentové, známkové a advokátní kanceláře, JUDr. Michal Růžička, Vinohradská 37, Praha 2, 12000
(510) (5) farmaceutické přípravky.
(511) 5
(210) O-462145

(111) **305098**
(220) 07.07.2008
(151) 29.04.2009
(540)



(730) Delaware Capital Formation, Inc., 501 Silverside Road, Suite 5, Wilmington 19809, DE, US
(740) Čermák a spol., JUDr. Karel Čermák jr. Ph.D., LL.M., Elišky Peškové 735/15, Praha 5, 15000
(510) (6) obecné kovy a jejich slitiny, kovové stavební materiály, kovové stavební materiály přenosné, kovové materiály pro železnice, kovové kabely a dráty neelektrické, kovové potřeby zámečnické a klempířské, kovové trubky, sejfy, kovové výrobky, které nejsou uvedeny v jiných třídách, rudy; (7) stroje a obráběcí stroje, motory (s výjimkou motorů pro pozemní vozidla), spojky a transmisní zařízení mimo ty, které jsou pro pozemní vozidla, zemědělské nástroje, kromě nástrojů poháněných ručně, líhně pro vejce; (9) přístroje a nástroje vědecké, námořní, geodetické, fotografické, filmové, optické, přístroje pro vážení, měření, signalizaci, kontrolu (inspekci), záchranu a přístroje pro vyučování, přístroje a nástroje pro vedení, přepínání, přeměnu, akumulaci, regulaci nebo řízení elektrického proudu, přístroje pro záznam, převod, reprodukci zvuku nebo obrazu, magnetické nosiče zvukových záznamů, gramofonové desky, automatické distributory a mechanismy pro přístroje a mince, zapisovací pokladny, počítačové stroje, přístroje pro zpracování informací a počítače, hasicí přístroje; (11) přístroje pro osvětlení, topení, výrobu páry, pro vaření, přístroje chladicí, pro sušení, ventilaci, rozvod vody a sanitární zařízení; (12) vozidla, dopravní prostředky pozemní, vzdušné nebo vodní; (41) výchova, vzdělávání, zábava, sportovní a kulturní aktivity.

(511) 6, 7, 9, 11, 12, 41
(210) O-460607

(111) **305368**
(220) 16.12.2008
(151) 11.05.2009
(540)



(591) Barevná
(730) Nedopil Aleš Mgr., Černokostecká 154/27a, Říčany-Radošovice, 25101, CZ
(740) Jiří Effmert, Družstevní 1424/12, Říčany, 25101
(510) (16) prospekty, reklamní letáky, vše zaměřeno na lékárenské služby; (35) maloobchodní a velkoobchodní prodej léků, potravinových doplňků, maloobchodní služby v oblasti léků, potravinových doplňků, výrobků určených pro zdraví a krásu, ortopedických potřeb, bandáží, ortopedických bot, dávkovačů pilulek, dětských lahví a dudlíků, přístrojů na měření krevního tlaku, obvazů, shromažďování - ve prospěch ostatních - léků, potravinových doplňků, výrobků určených pro zdraví a krásu, ortopedických potřeb, bandáží, ortopedických bot, dávkovačů pilulek, dětských lahví a dudlíků, přístrojů na měření krevního tlaku, obvazů (s výjimkou přepravy tohoto zboží) tak, aby si zákazníci mohli toto zboží pohodlně prohlédnout a nakoupit v maloobchodě, ve velkoobchodě, v zásilkovém prodeji; (41) organizování spotřebitelských soutěží.
(511) 16, 35, 41
(210) O-464565

(111) **305566**
(220) 29.09.2008
(151) 27.05.2009
(540)

BARCELÓ BRNO

(730) BARCELÓ CORPORACIÓN EMPRESARIAL, S.A., José Rover Motta, 27, 07006 Palma de Mallorca (Balears), ES
(740) Rott, Růžička & Guttman Patentové, známkové a advokátní kanceláře, JUDr. Vladimír Rott, Vinohradská 37, Praha 2, 12000
(510) (43) rezervace ubytování (hotely, penziony), prázdninové tábory (ubytovací služby), zásobování, služby zajišťující stravování a nápoje, dočasné ubytování.
(511) 43
(210) O-462642

(111) **306126**
(220) 18.12.2008
(151) 01.07.2009
(540)



(591) Barevná
(730) **VVS Verměřovice s.r.o.**, Verměřovice č.p. 225, 56152, CZ
(740) BOHEMIA PATENT, Ing. Jana Vanděliková, Vodičkova 791/41, Praha 1 - Nové Město, 11000
(510) (31) potrava pro zvířata, krmné směsi na výkrm zvířat, krmiva přírodní nebo umělá pro výživu zvířat, doplňkové krmné a minerální směsi na výkrm zvířat, suché krmivo pro zvířata, přísady do krmiv určené pro výkrm zvířat, posilující přípravky pro zvířata, bílkovinné a energetické koncentráty, minerálně vitamínové směsi a premixy, biofaktory a speciální premixy pro výživu zvířat, sůl pro zvířata, výživa pro zvířata, pochoutky a odměny ke žvýkání pro zvířata, nápoje pro domácí zvířata obohacené o minerály a vitamíny, suchary pro zvířata, moučka pro zvířata; (44) poskytování informací o výrobě krmných směsí, doplňkových krmných směsí a minerálních směsí a výživy pro zvířata, poradenská činnost v oblasti zemědělské prvovýroby pro krmné směsi, doplňkové krmné směsi, minerální směsi a výživy pro zvířata.
(511) 31, 44
(210) O-464694

(111) **306352**
(220) 04.07.2008
(151) 08.07.2009
(540)

CESTA MANŽELSTVÍM

(730) **Březík Pavel**, Záhumení 134, Hvozdná, 76310, CZ
(740) Ing. Zdeněk Kučera, Dlouhá 207 (P.O.Box 92), Slušovice, 76315
(510) (16) časopisy, periodika, knihy, fotografie, papírnické zboží, sběratelské karty, samolepky; (28) hry a hračky pro dospělé, společenské hry, stolní hry, deskové hry, logické hry, hrací karty; (41) organizování, pořádání a zprostředkování společenských, sportovních, kulturních, zábavných, soutěžních akcí, uměleckých pořadů a vystoupení, kulturní aktivity.
(511) 16, 28, 41
(210) O-460561

(111) **306356**
(220) 21.07.2008
(151) 08.07.2009
(540)



(730) **FERROMET a.s.**, Kollárova 1229, Veselí nad Moravou, 69801, CZ
(740) Rott, Růžička & Guttman Patentové, známkové a advokátní kanceláře, JUDr. Vladimír Rott, Vinohradská 37, Praha 2, 12000
(510) (35) obchodní administrativa, kancelářské práce; (36) pojištění, služby finanční, služby peněžní, služby nemovitostní; (38) spoje (komunikace); (42) vědecké a technologické služby a s nimi spojený výzkum a návrhy, průmyslové analýzy a výzkum, návrh a vývoj počítačového hardwaru a softwaru; (45) právní služby, bezpečnostní služby pro ochranu majetku a jednotlivců, osobní a sociální služby poskytované ostatními za účelem uspokojování potřeb jednotlivců.
(511) 35, 36, 38, 42, 45
(210) O-460916

(111) **306544**
(220) 22.12.2008
(151) 15.07.2009
(540)

PRO STAR 4

(730) **MARIMEX CZ, s.r.o.**, Libušská 221/264, Praha 4 - Libuš, 14200, CZ
(740) BOHEMIA PATENT, Ing. Jana Vanděliková, Vodičkova 791/41, Praha 1 - Nové Město, 11000
(510) (11) přístroje pro osvětlení, topení, výrobu páry, pro vaření, přístroje chladicí, pro sušení, ventilaci, rozvod vody a sanitární zařízení pro klimatizaci, zařízení a stroje na čištění, úpravu a filtrování vody, zařízení na pískovou filtraci vody.
(511) 11
(210) O-464760

(111) **307855**
(220) 22.10.2008
(151) 22.09.2009
(540)

BARCELÓ OLD TOWN PRAHA

(730) **BARCELÓ CORPORACIÓN EMPRESARIAL, S.A.**, José Rover Motta, 27, Palma de Mallorca (Balears), ES
(740) Rott, Růžička & Guttman Patentové, známkové a advokátní kanceláře, JUDr. Vladimír Rott, Vinohradská 37, Praha 2, 12000
(510) (43) rezervace ubytování (hotely, penziony), prázdninové tábory (ubytovací služby), zásobování, služby zajišťující stravování a nápoje, dočasné ubytování.
(511) 43
(210) O-463229

(111) **308242**
(220) 14.07.2008
(151) 14.10.2009
(540)



(730) **ASCENSIA DIABETES CARE HOLDINGS AG**, Peter-Merian Strasse 90, CH-4052 Basel, CH
(740) Společná advokátní kancelář Vsetečka Zelený Švorčík Kalenský a partneři, JUDr. Pavel Zelený, Hálkova 2, Praha 2, 12000
(510) (5) lékařská diagnostická reakční činidla pro analýzu tělesných tekutin; (10) lékařské diagnostické přístroje pro analýzu tělesných tekutin, lékařské přístroje pro odběr vzorků krve, kazety obsahující reakční činidla.
(511) 5, 10
(210) O-460761

(111) **308407**
(220) 21.05.2009
(151) 21.10.2009
(540)



(730) **Město Sokolov**, Rokycanova 1929, Sokolov, 35601, CZ
(740) Ing. Jiří Střelák, Šumberova 42, Praha 6, 16200
(510) (35) reklamní a marketingové služby, inzertní služby, služby public relations, průzkumy trhu a veřejného mínění, činnost ekonomických a organizačních poradců, daňové a účetní služby, administrativní a sekretářské služby, personální služby, zprostředkování práce, služby v oblasti managementu a podnikání, řízení podnikatelských subjektů, obchodní strategie, organizování a pořádání komerčních/reklamních akcí, veletrhů a výstav, poskytování obchodních a podnikatelských dat/informací - jejich prodej, pronájem a správa, provoz informačních center, služby databank, podnikatelské a obchodní informace, automatizované i ruční zpracování dat, kopírovací služby, provoz prodejních automatů, obchodní dražby a aukce, aranžerství, předvádění výrobků a modeling, distribuce zboží k reklamním účelům; (36) realitní činnosti, developerské činnosti, správa nemovitého majetku města - pozemků, budov, veřejných prostranství a pozemních komunikací, finanční správa movitého majetku města, investiční a kapitálové činnosti, finanční operace, finanční a realitní konzultace, zprostředkování v oblasti realit, financí, pojišťovnictví, leasingu, úvěrování a hypoték, financování městských projektů všeho druhu, organizování a pořádání veřejných sbírek finančního rázu, grantové rozdělování finančních prostředků; (37) stavební činnosti - provádění staveb včetně jejich změn, udržovacích prací na nich a jejich odstraňování, stavební opravy, stavebně-montážní práce, servisně-montážní práce, instalace - elektro, voda a plyn, čistící a úklidové služby, zejména veřejných prostranství, pozemních komunikací, interiérů a exteriérů budov, opravárenské činnosti různého charakteru v rámci této třídy, poskytování stavebních informací, stavební dozory, provoz čerpacích stanic; (41)

vydavatelská a nakladatelská činnost, vydávání tiskovin všeho druhu, elektronické publikování, provoz elektronických portálů (internetových stránek) s kulturní, společenskou, uměleckou, hudební, filmovou, divadelní, taneční, zábavní, vzdělávací nebo sportovní tematikou, organizování a pořádání kulturních, společenských, uměleckých, hudebních, filmových, divadelních, tanečních, zábavních, vzdělávacích nebo sportovních akcí, veletrhů a výstav, živá umělecká vystoupení, služby v oblasti zábavy a sportu - loterijní a sázkové činnosti, provoz a pronájem kulturních, společenských, uměleckých, vzdělávacích, zábavních, sportovních, relaxačních center, provoz škol, provoz kulturních domů dětí a mládeže, provoz sociálních center, provoz divadel a kin, provoz knihoven a galerií, vzdělávací a školicí činnosti různého charakteru v rámci této třídy, lektorská činnost, školní výuka, jazyková výuka, kulturně-výchovná činnost, tělovýchova, zprostředkování studia v zahraničí, studijní programy a stipendia, agenturní činnost v oblasti umění, kultury, zábavy, vzdělávání, tělovýchovy a sportu, předprodej vstupenek, pronájem a půjčování knih a jiných tiskovin, hudby a filmů, nadační činnosti - dobročinná a charitativní - humanitární činnost, pomoci v nouzi, kulturně - společenské partnerství s jinými městy a obcemi.

(511) 35, 36, 37, 41
(210) O-468089

(111) **308408**
(220) 21.05.2009
(151) 21.10.2009
(540)



(730) **Město Sokolov**, Rokycanova 1929, Sokolov, 35601, CZ
(740) Ing. Jiří Střelák, Šumberova 42, Praha 6, 16200
(510) (35) reklamní a marketingové služby, inzertní služby, služby public relations, průzkumy trhu a veřejného mínění, činnost ekonomických a organizačních poradců, daňové a účetní služby, administrativní a sekretářské služby, personální služby, zprostředkování práce, služby v oblasti managementu a podnikání, řízení podnikatelských subjektů, obchodní strategie, organizování a pořádání komerčních/reklamních akcí, veletrhů a výstav, poskytování obchodních a podnikatelských dat/informací - jejich prodej, pronájem a správa, provoz informačních center, služby databank, podnikatelské a obchodní informace, automatizované i ruční zpracování dat, kopírovací služby, provoz prodejních automatů, obchodní dražby a aukce, aranžerství, předvádění výrobků a modeling, distribuce zboží k reklamním účelům; (36) realitní činnosti, developerské činnosti, správa nemovitého majetku města - pozemků, budov, veřejných prostranství a pozemních komunikací, finanční správa movitého majetku města, investiční a kapitálové činnosti, finanční operace, finanční a realitní konzultace, zprostředkování v oblasti realit, financí, pojišťovnictví, leasingu, úvěrování a hypoték, financování městských projektů všeho druhu, organizování a pořádání veřejných sbírek finančního rázu, grantové rozdělování finančních prostředků; (37) stavební činnosti - provádění staveb včetně jejich změn, udržovacích prací na nich a jejich odstraňování, stavební opravy, stavebně-montážní práce, servisně-montážní práce, instalace - elektro, voda a plyn, čistící a úklidové služby, zejména veřejných prostranství, pozemních komunikací, interiérů a exteriérů budov, opravárenské činnosti různého charakteru v rámci této třídy, poskytování stavebních informací, stavební dozory, provoz čerpacích stanic; (41) vydavatelská a nakladatelská činnost, vydávání tiskovin všeho druhu, elektronické publikování, provoz elektronických portálů (internetových stránek) s kulturní, společenskou, uměleckou, hudební, filmovou, divadelní, taneční, zábavní, vzdělávací nebo sportovní tematikou, organizování a pořádání kulturních, společenských, uměleckých, hudebních, filmových, divadelních, tanečních, zábavních, vzdělávacích nebo sportovních akcí, veletrhů a výstav, živá umělecká vystoupení, služby v oblasti zábavy a

sportu - loterijní a sázkové činnosti, provoz a pronájem kulturních, společenských, uměleckých, vzdělávacích, zábavních, sportovních a relaxačních center, provoz škol, provoz kulturních domů dětí a mládeže, provoz sociálních center, provoz divadel a kin, provoz knihoven a galerií, vzdělávací a školící činnosti různého charakteru v rámci této třídy, lektorská činnost, školní výuka, jazyková výuka, kulturně-výchovná činnost, tělovýchova, zprostředkování studia v zahraničí, studijní programy a stipendia, agenturní činnost v oblasti umění, kultury, zábavy, vzdělávání, tělovýchovy a sportu, předprodej vstupenek, pronájem a půjčování knih a jiných tiskovin, hudby a filmů, nadační činnosti - dobročinná a charitativní - humanitární činnost, pomoci v nouzi, kulturně-společenské partnerství s jinými městy a obcemi.

(511) 35, 36, 37, 41
(210) O-468090

(111) **308461**
(220) 23.07.2008
(151) 27.10.2009
(540)

Regata Modřany

(730) **M2 Real Estate a.s.**, Křižíkova 237/36a, Praha 8, Karlín, 18600, CZ
(740) KMVS, advokátní kancelář, s.r.o., JUDr. Pavel Musil, Hellichova 1, Praha 1, 11800
(510) (36) investiční činnost ve stavebnictví, činnost finančních poradců; (37) opravy a úpravy nemovitostí, navazující na investiční činnost ve stavebnictví, realizace bytových, občanských, dopravních a průmyslových staveb a investičních celků, jejich změny a odstraňování, dozor nad stavbami, poradenská a obstaravatelská činnost v investiční výstavbě, zprostředkovatelská, poradenská a obstaravatelská činnost v uvedených oblastech; (42) inženýrská a projektová činnost v investiční výstavbě a stavebnictví, zprostředkovatelská, konzultační a poradenská činnost v uvedených oblastech.

(511) 36, 37, 42
(210) O-460991

(111) **309286**
(220) 29.06.2009
(151) 16.12.2009
(540)



(591) Barevná
(730) **RYDVAL, a.s.**, Jindřišská 908/12, Praha 1, Nové Město, 11000, CZ
(740) PROPATENT, Ing. Vlasta Sedláčková, Pod Pekařkou 107/1, Praha 4, 14700

(510) (6) lešení všech druhů, konstrukce z kovu, zejména stavební a jiná pracovní lešení, ochranná lešení, nosná lešení, jako montážní, bednicí a šablonové lešení, pojízdná lešení, věžová lešení z kovu, pracovní plošiny, tribuny, pódia z kovu, střechy a střešní konstrukce, demontovatelné haly a budovy z kovu, prefabrikované části z kovu, k výrobě výše uvedeného zboží, kovové žebříky, vše v rámci této třídy; (19) lešení všech druhů, konstrukce ze dřeva a/nebo plastické hmoty, zejména stavební a jiná pracovní lešení, ochranná lešení, nosná lešení, jako montážní, bednicí a šablonové lešení, pojízdná lešení, věžová lešení z kovu, ze dřeva a/nebo plastické hmoty, pracovní plošiny, tribuny, pódia ze dřeva a/nebo plastické hmoty, střechy a střešní konstrukce, demontovatelné haly a budovy ze dřeva a/nebo plastické hmoty, prefabrikované díly ze dřeva a/nebo plastické hmoty pro výrobu výše uvedeného zboží, vše v rámci této třídy; (37) opravy, instalační služby, klempířské práce, svářečské práce, zámečnictví, úklidové služby, stavební práce.

(511) 6, 19, 37
(210) O-469107

Zániky ochranných známek uplynutím doby platnosti

Kapitola obsahuje údaje o ochranných známkách, které zanikly uplynutím doby platnosti podle ustanovení § 29 odst. 1 zákona č. 441/2003 Sb.

Číslo zápisu (111)	Datum zániku (141)	Číslo zápisu (111)	Datum zániku (141)	Číslo zápisu (111)	Datum zániku (141)	Číslo zápisu (111)	Datum zániku (141)
109663	19.12.2017	218821	15.12.2017	297897	19.12.2017	298892	21.12.2017
117886	24.12.2017	218832	22.12.2017	297898	19.12.2017	298893	21.12.2017
163847	16.12.2017	219534	04.11.2017	297899	19.12.2017	298894	21.12.2017
164467	15.12.2017	219535	04.11.2017	297903	21.12.2017	298895	21.12.2017
167131	23.12.2017	219536	04.11.2017	297906	21.12.2017	299033	19.12.2017
167150	21.12.2017	219537	04.11.2017	297908	20.12.2017	299034	19.12.2017
167152	15.12.2017	219579	17.12.2017	297909	20.12.2017	299158	17.12.2017
210811	22.12.2017	219580	18.12.2017	297910	21.12.2017	299161	17.12.2017
212319	16.12.2017	219581	18.12.2017	298036	17.12.2017	299162	17.12.2017
212320	18.12.2017	219588	22.12.2017	298038	19.12.2017	299164	21.12.2017
212321	18.12.2017	220166	16.12.2017	298040	20.12.2017	299165	21.12.2017
212323	18.12.2017	220168	17.12.2017	298041	20.12.2017	299293	17.12.2017
213688	18.12.2017	220792	16.12.2017	298042	21.12.2017	299297	20.12.2017
213689	19.12.2017	220795	19.12.2017	298043	21.12.2017	299298	21.12.2017
215212	15.12.2017	220796	19.12.2017	298044	21.12.2017	299300	21.12.2017
215214	16.12.2017	221626	23.12.2017	298045	20.12.2017	299485	17.12.2017
215221	19.12.2017	225795	18.12.2017	298050	21.12.2017	299676	17.12.2017
215754	15.12.2017	233954	17.12.2017	298051	21.12.2017	299677	17.12.2017
215758	17.12.2017	233955	17.12.2017	298054	21.12.2017	299678	19.12.2017
215761	17.12.2017	233956	18.12.2017	298169	21.12.2017	299679	21.12.2017
215766	18.12.2017	297309	17.12.2017	298331	19.12.2017	299680	21.12.2017
215789	22.12.2017	297510	18.10.2017	298332	21.12.2017	299834	19.12.2017
215791	22.12.2017	297511	18.10.2017	298479	17.12.2017	299835	19.12.2017
216530	22.12.2017	297512	18.10.2017	298480	17.12.2017	299836	19.12.2017
216531	22.12.2017	297513	18.10.2017	298482	17.12.2017	299837	19.12.2017
216535	23.12.2017	297514	18.10.2017	298483	17.12.2017	299838	19.12.2017
216536	23.12.2017	297515	18.10.2017	298484	17.12.2017	299839	19.12.2017
217262	15.12.2017	297516	18.10.2017	298486	17.12.2017	299962	17.12.2017
217263	15.12.2017	297517	18.10.2017	298487	17.12.2017	299963	19.12.2017
217264	15.12.2017	297518	18.10.2017	298488	17.12.2017	299964	19.12.2017
217271	17.12.2017	297519	18.10.2017	298489	17.12.2017	299965	19.12.2017
217275	18.12.2017	297520	18.10.2017	298490	17.12.2017	300955	21.12.2017
217277	18.12.2017	297521	18.10.2017	298491	17.12.2017	301630	19.12.2017
217285	22.12.2017	297610	21.12.2017	298495	18.12.2017	302206	20.12.2017
217286	22.12.2017	297612	21.12.2017	298498	18.12.2017	302899	20.12.2017
217287	22.12.2017	297762	17.12.2017	298499	17.12.2017	304537	17.12.2017
217862	17.12.2017	297763	17.12.2017	298504	21.12.2017	304538	17.12.2017
217865	18.12.2017	297765	18.12.2017	298580	20.12.2017	304716	19.12.2017
217869	18.12.2017	297766	18.12.2017	298724	19.12.2017	307943	18.12.2017
217874	22.12.2017	297769	21.12.2017	298729	20.12.2017	308340	20.12.2017
217876	22.12.2017	297879	17.12.2017	298731	20.12.2017	310094	17.12.2017
218352	18.12.2017	297881	17.12.2017	298732	21.12.2017	311503	17.12.2017
218353	18.12.2017	297887	18.12.2017	298733	21.12.2017	312808	17.12.2017
218354	18.12.2017	297888	18.12.2017	298734	21.12.2017		
218357	19.12.2017	297889	18.12.2017	298889	19.12.2017		
218358	19.12.2017	297894	19.12.2017	298890	19.12.2017		

Vzdání se práv k ochranné známce

Vlastník ochranné známky se může podle ustanovení § 30 zákona č. 441/2003 Sb. u Úřadu písemným prohlášením vzdát práv k ochranné známce v rozsahu všech výrobků nebo služeb, pro které byla zapsána, nebo některých z nich. Účinky tohoto prohlášení nastávají dnem doručení prohlášení vlastníka ochranné známky Úřadu a nelze je vzít zpět. V této kapitole je tedy uvedeno datum účinnosti vzdání se práv k ochranné známce. Pokud se vlastník vzdal práv k ochranné známce jen v rozsahu některých výrobků a služeb, je pod příslušným INID kódem zveřejněn rovněž zbývající seznam výrobků a služeb, pro které ochranné známka zůstává zapsána. Tato kapitola dále zahrnuje údaje o ochranných známkách, u kterých vlastník písemným prohlášením omezil rozsah ochrany ve vztahu k prvku ochranné známky.

(111) 362565
(540)



(510) (6) kolejnicové systémy, lankové systémy; (9) přístroje pro regulaci nebo řízení elektrického proudu, elektrické a elektronické prvky, kabely a dráty, elektrické obvody, napájecí zdroje, pohybová čidla, domovní zvonky, svorkovnice, relé, jističe, elektrické přípojky, konektory, časované spínače a elektrické ovládací a rozvodné prvky, elektrické pojistky, spojky, připojovací svorky, elektrické baterie a cívy, bezpečnostní, zabezpečovací, ochranná a signalizační zařízení, alarmy, poplašná zařízení a výstražná zařízení, zařízení pro kontrolu vstupu, signalizační přístroje, ochranné a bezpečnostní prostředky, čidla a detektory, hlásiče, senzory pohybu, přístroje na měření elektřiny, světelné firemní štíty a reklamy, telefonní zásuvky, zástrčky a spojky, zásuvky na antény, elektrické zaslepovací zásuvky, zásuvky konektorů (elektrické), kryty na elektrické zásuvky, skříně na elektrické zásuvky, spínače elektrického osvětlení a elektrického proudu, všechny výše uvedené výrobky v této třídě vyjma pro lékařské a záchranářské účely; (11) přístroje, zdroje, zařízení, články a nástroje pro osvětlení, elektrické žárovky a jejich součásti a části, zářivkové a doutnavkové trubice, výbojky, elektronické osvětlovací systémy všech druhů a jejich části a doplňky, elektrická světla pro vánoční stromky a dekorativní osvětlení, ultrafialové výbojky a žárovky pro technické účely, automobilové lampy a žárovky, halogenové žárovky, projekční žárovky, infražárovky, led diody zahrnuté v této třídě pro účely osvětlování, svítlny, reflektory, signalizační a návěstní žárovky, xenonové žárovky, kryty pro svítidla, objímky na svítidla, dekorativní lampiony pro osvětlení, lampy, stropní světla, světelné reflektory, stínidla, osvětlení, elektrické lampy,

lampy na svícení, lustry, designová svítidla, interiérová i venkovní svítidla, průmyslová svítidla, zásuvková svítidla, osvětlovací tělesa, topné rohože; (35) velkoobchodní a maloobchodní činnost s produkty shora uvedenými ve tř. 6, 11 a služby elektronického obchodu s těmito produkty, zprostředkovatelská činnost se zaměřením na svítidla, světelné zdroje a související výrobky, komerční využití internetu v oblastech obchodu a nabídky služeb zde uvedených ve třídách 6, 11 a 35, internetový obchod (e-shop) s výrobky výše uvedenými ve třídách 6, 11, inzertní, propagační služby a komerční informační služby prostřednictvím internetu za účelem obchodu, propagační činnost a reklama, všechny výše uvedené výrobky v této třídě vyjma pro lékařské a záchranářské účely; (37) instalace svítidel a osvětlení, instalace kamerových systémů pro monitoring zpracování a záznam obrazu střežených objektů, instalace elektronických zabezpečovacích systémů, instalace vnitřního elektronického zabezpečení objektů a vnějšího perimetrického zabezpečení pozemků, instalace zařízení pro elektronickou kontrolu vstupu docházkových systémů, řešení přístupových systémů pro ovládání dveří, bran, závor, turniketů, s kompletní strukturovanou správou uživatelů, instalace elektronické požární signalizace objektů proti požáru, montáž evakuačního rozhlasu pro řízenou evakuaci osob, montáž bezpečnostního osvětlení, poplachového, stálého a nouzového osvětlení objektů, instalace strukturované kabeláže, metalických a optických komunikačních rozvodů, montáž telefonní sítě, pobočkových telefonních ústředí, koncových digitálních a analogových přístrojů, montáž domovních telefonů a videotelefonů, montáže systémů pro příjem televizního signálu, instalace parkovacích a vjezdových systémů, elektricky ovládaných závor, vjezdových bran, garážových vrat, instalace inteligentních systémů ovládání pro domy a objekty; (42) služby architektů a projektantů, výtvarné návrhy osvětlení, designérská činnost, počítačová grafika a design, grafický a průmyslový design, poradenská a informační činnost týkající se služeb spadajících do třídy 42, architektonické poradenství, projekce, návrhy inteligentních systémů ovládání pro domy a objekty.

(511) 6, 9, 11, 35, 37, 42

(210) O-537566

(580) s účinností ode dne 11.07.2018/prohlášení vlastníka o částečném vzdání se práv

Změny vlastníků ochranných známek

Kapitola obsahuje údaje o ochranných známkách, které byly převedeny nebo přešly ve smyslu ustanovení § 15 odst. 1, 2 a § 16 zákona č. 441/2003 Sb. na jiného vlastníka v rozsahu všech zapsaných výrobků nebo služeb.

Číslo zápisu (111)	Dřívější vlastník (770)	Nynější vlastník (730)	S účinností od (580)
92032	Z-Group Steel Holding, a.s., Kollárova 1229, Veselí nad Moravou, 69812, CZ	FERROMET a.s., Kollárova 1229, Veselí nad Moravou, 69801, CZ	12.07.2018
169068	CN Invest a.s., Pařížská 130/26, Praha 1 - Josefov, 11000, CZ	CZECH NEWS CENTER a.s., Komunardů 1584/42, Praha 7, Holešovice, 17000, CZ	17.07.2018
169069	CN Invest a.s., Pařížská 130/26, Praha 1 - Josefov, 11000, CZ	CZECH NEWS CENTER a.s., Komunardů 1584/42, Praha 7, Holešovice, 17000, CZ	17.07.2018
170474	CN Invest a.s., Pařížská 130/26, Praha 1 - Josefov, 11000, CZ	CZECH NEWS CENTER a.s., Komunardů 1584/42, Praha 7, Holešovice, 17000, CZ	17.07.2018
170476	CN Invest a.s., Pařížská 130/26, Praha 1 - Josefov, 11000, CZ	CZECH NEWS CENTER a.s., Komunardů 1584/42, Praha 7, Holešovice, 17000, CZ	17.07.2018
174307	CN Invest a.s., Pařížská 130/26, Praha 1 - Josefov, 11000, CZ	CZECH NEWS CENTER a.s., Komunardů 1584/42, Praha 7, Holešovice, 17000, CZ	17.07.2018
174308	CN Invest a.s., Pařížská 130/26, Praha 1 - Josefov, 11000, CZ	CZECH NEWS CENTER a.s., Komunardů 1584/42, Praha 7, Holešovice, 17000, CZ	17.07.2018
182969	SPEDQUICK spol. s r.o., Závěšova 2518, Praha 4 - Vinohrady, 14000, CZ	LE CYGNE SPORTIF GROUPE a.s., Závěšova 66/13, Praha 4, Vinohrady, 14000, CZ	17.07.2018
184800	CN Invest a.s., Pařížská 130/26, Praha 1 - Josefov, 11000, CZ	CZECH NEWS CENTER a.s., Komunardů 1584/42, Praha 7, Holešovice, 17000, CZ	17.07.2018
210332	CN Invest a.s., Pařížská 130/26, Praha 1 - Josefov, 11000, CZ	CZECH NEWS CENTER a.s., Komunardů 1584/42, Praha 7, Holešovice, 17000, CZ	17.07.2018
212013	CN Invest a.s., Komunardů 1584/42, Praha 7, Holešovice, 17000, CZ	CZECH NEWS CENTER a.s., Komunardů 1584/42, Praha 7, Holešovice, 17000, CZ	17.07.2018
212014	CN Invest a.s., Komunardů 1584/42, Praha 7, Holešovice, 17000, CZ	CZECH NEWS CENTER a.s., Komunardů 1584/42, Praha 7, Holešovice, 17000, CZ	17.07.2018
216562	CN Invest a.s., Komunardů 1584/42, Praha 7, Holešovice, 17000, CZ	CZECH NEWS CENTER a.s., Komunardů 1584/42, Praha 7, Holešovice, 17000, CZ	17.07.2018
217541	CN Invest a.s., Pařížská 130/26, Praha 1 - Josefov, 11000, CZ	CZECH NEWS CENTER a.s., Komunardů 1584/42, Praha 7, Holešovice, 17000, CZ	17.07.2018
220544	GlaxoSmithKline LLC Corporation Service Company, 2711 Centerville Road, Suite 400, Wilmington, County of New Castle, 19808 Delaware, DE, US	GlaxoSmithKline Consumer Healthcare (UK) IP Limited, 980 Great West Road, Brentford, Middlesex TW8 9GS, GB	12.07.2018
220545	GlaxoSmithKline LLC Corporation Service Company, 2711 Centerville Road, Suite 400, Wilmington, County of New Castle, 19808 Delaware, DE, US	GlaxoSmithKline Consumer Healthcare (UK) IP Limited, 980 Great West Road, Brentford, Middlesex TW8 9GS, GB	12.07.2018
221370	ELIOD servis, s.r.o., Vřesová 494, Zruč - Senec, 33008, CZ	ELIOD servis, s.r.o., Vřesová 494, Zruč-Senec, Zruč, 33008, CZ	12.07.2018
222859	CN Invest a.s., Pařížská 130/26, Praha 1 - Josefov, 11000, CZ	CZECH NEWS CENTER a.s., Komunardů 1584/42, Praha 7, Holešovice, 17000, CZ	17.07.2018
222882	CN Invest a.s., Pařížská 130/26, Praha 1 - Josefov, 11000, CZ	CZECH NEWS CENTER a.s., Komunardů 1584/42, Praha 7, Holešovice, 17000, CZ	17.07.2018
225018	CN Invest a.s., Pařížská 130/26, Praha 1 - Josefov, 11000, CZ	CZECH NEWS CENTER a.s., Komunardů 1584/42, Praha 7, Holešovice, 17000, CZ	17.07.2018
233212	CN Invest a.s., Pařížská 130/26, Praha 1 - Josefov, 11000, CZ	CZECH NEWS CENTER a.s., Komunardů 1584/42, Praha 7, Holešovice, 17000, CZ	17.07.2018
233213	CN Invest a.s., Pařížská 130/26, Praha 1 - Josefov, 11000, CZ	CZECH NEWS CENTER a.s., Komunardů 1584/42, Praha 7, Holešovice, 17000, CZ	17.07.2018
241897	CN Invest a.s., Pařížská 130/26, Praha 1 - Josefov, 11000, CZ	CZECH NEWS CENTER a.s., Komunardů 1584/42, Praha 7, Holešovice, 17000, CZ	17.07.2018
244392	CN Invest a.s., Pařížská 130/26, Praha 1 - Josefov, 11000, CZ	CZECH NEWS CENTER a.s., Komunardů 1584/42, Praha 7, Holešovice, 17000, CZ	17.07.2018
244484	CN Invest a.s., Pařížská 130/26, Praha 1 - Josefov, 11000, CZ	CZECH NEWS CENTER a.s., Komunardů 1584/42, Praha 7, Holešovice, 17000, CZ	17.07.2018
245628	CN Invest a.s., Pařížská 130/26, Praha 1 - Josefov, 11000, CZ	CZECH NEWS CENTER a.s., Komunardů 1584/42, Praha 7, Holešovice, 17000, CZ	17.07.2018
246430	CN Invest a.s., Pařížská 130/26, Praha 1 - Josefov, 11000, CZ	CZECH NEWS CENTER a.s., Komunardů 1584/42, Praha 7, Holešovice, 17000, CZ	17.07.2018

Číslo zápisu (111)	Dřívější vlastník (770)	Nynější vlastník (730)	S účinností od (580)
248722	CN Invest a.s., Pařížská 130/26, Praha 1 - Josefov, 11000, CZ	CZECH NEWS CENTER a.s., Komunardů 1584/42, Praha 7, Holešovice, 17000, CZ	17.07.2018
250213	CN Invest a.s., Pařížská 130/26, Praha 1 - Josefov, 11000, CZ	CZECH NEWS CENTER a.s., Komunardů 1584/42, Praha 7, Holešovice, 17000, CZ	17.07.2018
250480	CN Invest a.s., Pařížská 130/26, Praha 1 - Josefov, 11000, CZ	CZECH NEWS CENTER a.s., Komunardů 1584/42, Praha 7, Holešovice, 17000, CZ	17.07.2018
250481	CN Invest a.s., Pařížská 130/26, Praha 1 - Josefov, 11000, CZ	CZECH NEWS CENTER a.s., Komunardů 1584/42, Praha 7, Holešovice, 17000, CZ	17.07.2018
252690	CN Invest a.s., Pařížská 130/26, Praha 1 - Josefov, 11000, CZ	CZECH NEWS CENTER a.s., Komunardů 1584/42, Praha 7, Holešovice, 17000, CZ	17.07.2018
261573	CN Invest a.s., Pařížská 130/26, Praha 1 - Josefov, 11000, CZ	CZECH NEWS CENTER a.s., Komunardů 1584/42, Praha 7, Holešovice, 17000, CZ	17.07.2018
268538	SANTIS INVEST s.r.o., Sokolovská 71, Praha 8 - Karlín, 18600, CZ	Safety Real, fond SICAV, a.s., Křížkova 213/44, Praha 8, Karlín, 18600, CZ	13.07.2018
271039	CN Invest a.s., Pařížská 130/26, Praha 1 - Josefov, 11000, CZ	CZECH NEWS CENTER a.s., Komunardů 1584/42, Praha 7, Holešovice, 17000, CZ	17.07.2018
273198	CN Invest a.s., Pařížská 130/26, Praha 1 - Josefov, 11000, CZ	CZECH NEWS CENTER a.s., Komunardů 1584/42, Praha 7, Holešovice, 17000, CZ	17.07.2018
274569	CN Invest a.s., Pařížská 130/26, Praha 1 - Josefov, 11000, CZ	CZECH NEWS CENTER a.s., Komunardů 1584/42, Praha 7, Holešovice, 17000, CZ	17.07.2018
276595	CN Invest a.s., Pařížská 130/26, Praha 1 - Josefov, 11000, CZ	CZECH NEWS CENTER a.s., Komunardů 1584/42, Praha 7, Holešovice, 17000, CZ	17.07.2018
280840	CN Invest a.s., Pařížská 130/26, Praha 1 - Josefov, 11000, CZ	CZECH NEWS CENTER a.s., Komunardů 1584/42, Praha 7, Holešovice, 17000, CZ	17.07.2018
286062	CN Invest a.s., Pařížská 130/26, Praha 1 - Josefov, 11000, CZ	CZECH NEWS CENTER a.s., Komunardů 1584/42, Praha 7, Holešovice, 17000, CZ	17.07.2018
286065	CN Invest a.s., Pařížská 130/26, Praha 1 - Josefov, 11000, CZ	CZECH NEWS CENTER a.s., Komunardů 1584/42, Praha 7, Holešovice, 17000, CZ	17.07.2018
286821	CN Invest a.s., Pařížská 130/26, Praha 1 - Josefov, 11000, CZ	CZECH NEWS CENTER a.s., Komunardů 1584/42, Praha 7, Holešovice, 17000, CZ	17.07.2018
286824	CN Invest a.s., Pařížská 130/26, Praha 1 - Josefov, 11000, CZ	CZECH NEWS CENTER a.s., Komunardů 1584/42, Praha 7, Holešovice, 17000, CZ	17.07.2018
286891	CN Invest a.s., Pařížská 130/26, Praha 1 - Josefov, 11000, CZ	CZECH NEWS CENTER a.s., Komunardů 1584/42, Praha 7, Holešovice, 17000, CZ	17.07.2018
292339	CN Invest a.s., Komunardů 1584/42, Praha 7, Holešovice, 17000, CZ	CZECH NEWS CENTER a.s., Komunardů 1584/42, Praha 7, Holešovice, 17000, CZ	17.07.2018
295235	CN Invest a.s., Pařížská 130/26, Praha 1 - Josefov, 11000, CZ	CZECH NEWS CENTER a.s., Komunardů 1584/42, Praha 7, Holešovice, 17000, CZ	17.07.2018
297653	CN Invest a.s., Komunardů 1584/42, Praha 7, Holešovice, 17000, CZ	CZECH NEWS CENTER a.s., Komunardů 1584/42, Praha 7, Holešovice, 17000, CZ	17.07.2018
297673	CN Invest a.s., Komunardů 1584/42, Praha 7, Holešovice, 17000, CZ	CZECH NEWS CENTER a.s., Komunardů 1584/42, Praha 7, Holešovice, 17000, CZ	17.07.2018
297688	CN Invest a.s., Komunardů 1584/42, Praha 7, Holešovice, 17000, CZ	CZECH NEWS CENTER a.s., Komunardů 1584/42, Praha 7, Holešovice, 17000, CZ	17.07.2018
300793	CN Invest a.s., Pařížská 130/26, Praha 1 - Josefov, 11000, CZ	CZECH NEWS CENTER a.s., Komunardů 1584/42, Praha 7, Holešovice, 17000, CZ	17.07.2018
300794	CN Invest a.s., Pařížská 130/26, Praha 1 - Josefov, 11000, CZ	CZECH NEWS CENTER a.s., Komunardů 1584/42, Praha 7, Holešovice, 17000, CZ	17.07.2018
301247	INCHEBA EXPO PRAHA spol. s r.o., Areál Výstaviště 67, Praha 7, Bubeneč, 17000, CZ	Incheba, a.s., Viedenská cesta 3-7, Bratislava, SK	12.07.2018
302319	CN Invest a.s., Komunardů 1584/42, Praha 7, Holešovice, 17000, CZ	CZECH NEWS CENTER a.s., Komunardů 1584/42, Praha 7, Holešovice, 17000, CZ	17.07.2018
302542	w3w, s.r.o., Mikovcova 12, Praha 2, 12000, CZ	BOOTIQ s.r.o., Hyberská 1007/20, Praha 1, Nové Město, 11000, CZ	16.07.2018
302829	Hrdlička Leoš, Rakovského 3140/5, Praha 4, 14000, CZ	KOVOSYSTÉM, spol. s r.o., Jevanská 1120/15, Praha 10, Strašnice, 10000, CZ	13.07.2018
303613	CN Invest a.s., Pařížská 130/26, Praha 1 - Josefov, 11000, CZ	CZECH NEWS CENTER a.s., Komunardů 1584/42, Praha 7, Holešovice, 17000, CZ	17.07.2018
305184	CN Invest a.s., Pařížská 130/26, Praha 1 - Josefov, 11000, CZ	CZECH NEWS CENTER a.s., Komunardů 1584/42, Praha 7, Holešovice, 17000, CZ	17.07.2018
306191	CN Invest a.s., Pařížská 130/26, Praha 1 - Josefov, 11000, CZ	CZECH NEWS CENTER a.s., Komunardů 1584/42, Praha 7, Holešovice, 17000, CZ	17.07.2018

Číslo zápisu (111)	Dřívější vlastník (770)	Nynější vlastník (730)	S účinností od (580)
306192	CN Invest a.s., Pařížská 130/26, Praha 1 - Josefov, 11000, CZ	CZECH NEWS CENTER a.s., Komunardů 1584/42, Praha 7, Holešovice, 17000, CZ	17.07.2018
306193	CN Invest a.s., Pařížská 130/26, Praha 1 - Josefov, 11000, CZ	CZECH NEWS CENTER a.s., Komunardů 1584/42, Praha 7, Holešovice, 17000, CZ	17.07.2018
306194	CN Invest a.s., Pařížská 130/26, Praha 1 - Josefov, 11000, CZ	CZECH NEWS CENTER a.s., Komunardů 1584/42, Praha 7, Holešovice, 17000, CZ	17.07.2018
306356	Z-Group Steel Holding, a.s., Kollárova 1229, Veselí nad Moravou, 69812, CZ	FERROMET a.s., Kollárova 1229, Veselí nad Moravou, 69801, CZ	12.07.2018
307550	CN Invest a.s., Komunardů 1584/42, Praha 7, Holešovice, 17000, CZ	CZECH NEWS CENTER a.s., Komunardů 1584/42, Praha 7, Holešovice, 17000, CZ	17.07.2018
310003	CN Invest a.s., Pařížská 130/26, Praha 1 - Josefov, 11000, CZ	CZECH NEWS CENTER a.s., Komunardů 1584/42, Praha 7, Holešovice, 17000, CZ	17.07.2018
310169	CN Invest a.s., Pařížská 130/26, Praha 1 - Josefov, 11000, CZ	CZECH NEWS CENTER a.s., Komunardů 1584/42, Praha 7, Holešovice, 17000, CZ	17.07.2018
310171	CN Invest a.s., Pařížská 130/26, Praha 1 - Josefov, 11000, CZ	CZECH NEWS CENTER a.s., Komunardů 1584/42, Praha 7, Holešovice, 17000, CZ	17.07.2018
311534	CN Invest a.s., Pařížská 130/26, Praha 1 - Josefov, 11000, CZ	CZECH NEWS CENTER a.s., Komunardů 1584/42, Praha 7, Holešovice, 17000, CZ	17.07.2018
315286	CN Invest a.s., Pařížská 130/26, Praha 1 - Josefov, 11000, CZ	CZECH NEWS CENTER a.s., Komunardů 1584/42, Praha 7, Holešovice, 17000, CZ	17.07.2018
317859	CN Invest a.s., Pařížská 130/26, Praha 1 - Josefov, 11000, CZ	CZECH NEWS CENTER a.s., Komunardů 1584/42, Praha 7, Holešovice, 17000, CZ	17.07.2018
317860	CN Invest a.s., Pařížská 130/26, Praha 1 - Josefov, 11000, CZ	CZECH NEWS CENTER a.s., Komunardů 1584/42, Praha 7, Holešovice, 17000, CZ	17.07.2018
317875	CN Invest a.s., Pařížská 130/26, Praha 1 - Josefov, 11000, CZ	CZECH NEWS CENTER a.s., Komunardů 1584/42, Praha 7, Holešovice, 17000, CZ	17.07.2018
317876	CN Invest a.s., Pařížská 130/26, Praha 1 - Josefov, 11000, CZ	CZECH NEWS CENTER a.s., Komunardů 1584/42, Praha 7, Holešovice, 17000, CZ	17.07.2018
317877	CN Invest a.s., Pařížská 130/26, Praha 1 - Josefov, 11000, CZ	CZECH NEWS CENTER a.s., Komunardů 1584/42, Praha 7, Holešovice, 17000, CZ	17.07.2018
317878	CN Invest a.s., Pařížská 130/26, Praha 1 - Josefov, 11000, CZ	CZECH NEWS CENTER a.s., Komunardů 1584/42, Praha 7, Holešovice, 17000, CZ	17.07.2018
317879	CN Invest a.s., Pařížská 130/26, Praha 1 - Josefov, 11000, CZ	CZECH NEWS CENTER a.s., Komunardů 1584/42, Praha 7, Holešovice, 17000, CZ	17.07.2018
317976	CN Invest a.s., Pařížská 130/26, Praha 1 - Josefov, 11000, CZ	CZECH NEWS CENTER a.s., Komunardů 1584/42, Praha 7, Holešovice, 17000, CZ	17.07.2018
318169	CN Invest a.s., Pařížská 130/26, Praha 1 - Josefov, 11000, CZ	CZECH NEWS CENTER a.s., Komunardů 1584/42, Praha 7, Holešovice, 17000, CZ	17.07.2018
321972	CN Invest a.s., Pařížská 130/26, Praha 1 - Josefov, 11000, CZ	CZECH NEWS CENTER a.s., Komunardů 1584/42, Praha 7, Holešovice, 17000, CZ	17.07.2018
322633	CN Invest a.s., Pařížská 130/26, Praha 1 - Josefov, 11000, CZ	CZECH NEWS CENTER a.s., Komunardů 1584/42, Praha 7, Holešovice, 17000, CZ	17.07.2018
322942	Fabrický Tomáš Ing., Okružní 1052/22, Hradec Králové 3, 50003, CZ	Archie Samuel s.r.o., Slunná 271/16, Brno, Komárov, 61700, CZ	17.07.2018
325310	CN Invest a.s., Pařížská 130/26, Praha 1 - Josefov, 11000, CZ	CZECH NEWS CENTER a.s., Komunardů 1584/42, Praha 7, Holešovice, 17000, CZ	17.07.2018
330036	CN Invest a.s., Pařížská 130/26, Praha 1 - Josefov, 11000, CZ	CZECH NEWS CENTER a.s., Komunardů 1584/42, Praha 7, Holešovice, 17000, CZ	17.07.2018
330037	CN Invest a.s., Pařížská 130/26, Praha 1 - Josefov, 11000, CZ	CZECH NEWS CENTER a.s., Komunardů 1584/42, Praha 7, Holešovice, 17000, CZ	17.07.2018
330239	CN Invest a.s., Pařížská 130/26, Praha 1 - Josefov, 11000, CZ	CZECH NEWS CENTER a.s., Komunardů 1584/42, Praha 7, Holešovice, 17000, CZ	17.07.2018
331779	Maternia, s.r.o., Vídeňská 12, Nová Bystřice, 37833, CZ	Maternia E-commerce, s.r.o., Vídeňská 12, Nová Bystřice, 27833, CZ	13.07.2018
335073	CN Invest a.s., Pařížská 130/26, Praha 1 - Josefov, 11000, CZ	CZECH NEWS CENTER a.s., Komunardů 1584/42, Praha 7, Holešovice, 17000, CZ	17.07.2018
337835	Strunal CZ, a.s., Petra Bezruče 730, Luby, 35137, CZ	Strunal Schönbach s.r.o., Petra Bezruče 730, Luby, 35137, CZ	11.07.2018
338183	Strunal CZ, a.s., Petra Bezruče 730, Luby, 35137, CZ	Strunal Schönbach s.r.o., Petra Bezruče 730, Luby, 35137, CZ	11.07.2018
340011	CN Invest a.s., Pařížská 130/26, Praha 1 - Josefov, 11000, CZ	CZECH NEWS CENTER a.s., Komunardů 1584/42, Praha 7, Holešovice, 17000, CZ	17.07.2018

Číslo zápisu (111)	Dřívější vlastník (770)	Nynější vlastník (730)	S účinností od (580)
340012	CN Invest a.s., Pařížská 130/26, Praha 1 - Josefov, 11000, CZ	CZECH NEWS CENTER a.s., Komunardů 1584/42, Praha 7, Holešovice, 17000, CZ	17.07.2018
341448	CN Invest a.s., Pařížská 130/26, Praha 1 - Josefov, 11000, CZ	CZECH NEWS CENTER a.s., Komunardů 1584/42, Praha 7, Holešovice, 17000, CZ	17.07.2018
341449	CN Invest a.s., Pařížská 130/26, Praha 1 - Josefov, 11000, CZ	CZECH NEWS CENTER a.s., Komunardů 1584/42, Praha 7, Holešovice, 17000, CZ	17.07.2018
341451	CN Invest a.s., Pařížská 130/26, Praha 1 - Josefov, 11000, CZ	CZECH NEWS CENTER a.s., Komunardů 1584/42, Praha 7, Holešovice, 17000, CZ	17.07.2018
341452	CN Invest a.s., Pařížská 130/26, Praha 1 - Josefov, 11000, CZ	CZECH NEWS CENTER a.s., Komunardů 1584/42, Praha 7, Holešovice, 17000, CZ	17.07.2018
341453	CN Invest a.s., Pařížská 130/26, Praha 1 - Josefov, 11000, CZ	CZECH NEWS CENTER a.s., Komunardů 1584/42, Praha 7, Holešovice, 17000, CZ	17.07.2018
341881	CN Invest a.s., Pařížská 130/26, Praha 1 - Josefov, 11000, CZ	CZECH NEWS CENTER a.s., Komunardů 1584/42, Praha 7, Holešovice, 17000, CZ	17.07.2018
342755	Strunal CZ, a.s., Petra Bezruče 730, Luby, 35137, CZ	Strunal Schönbach s.r.o., Petra Bezruče 730, Luby, 35137, CZ	11.07.2018
342756	Strunal CZ, a.s., Petra Bezruče 730, Luby, 35137, CZ	Strunal Schönbach s.r.o., Petra Bezruče 730, Luby, 35137, CZ	11.07.2018
345654	CN Invest a.s., Pařížská 130/26, Praha 1 - Josefov, 11000, CZ	CZECH NEWS CENTER a.s., Komunardů 1584/42, Praha 7, Holešovice, 17000, CZ	17.07.2018
345657	CN Invest a.s., Pařížská 130/26, Praha 1 - Josefov, 11000, CZ	CZECH NEWS CENTER a.s., Komunardů 1584/42, Praha 7, Holešovice, 17000, CZ	17.07.2018
345746	CN Invest a.s., Pařížská 130/26, Praha 1 - Josefov, 11000, CZ	CZECH NEWS CENTER a.s., Komunardů 1584/42, Praha 7, Holešovice, 17000, CZ	17.07.2018
345747	CN Invest a.s., Pařížská 130/26, Praha 1 - Josefov, 11000, CZ	CZECH NEWS CENTER a.s., Komunardů 1584/42, Praha 7, Holešovice, 17000, CZ	17.07.2018
346996	CN Invest a.s., Pařížská 130/26, Praha 1 - Josefov, 11000, CZ	CZECH NEWS CENTER a.s., Komunardů 1584/42, Praha 7, Holešovice, 17000, CZ	17.07.2018
347234	CN Invest a.s., Pařížská 130/26, Praha 1 - Josefov, 11000, CZ	CZECH NEWS CENTER a.s., Komunardů 1584/42, Praha 7, Holešovice, 17000, CZ	17.07.2018
348128	Mediestetik s.r.o., Senovážné náměstí 23, Praha 1, 11000, CZ	NPH SYSTEM CR s.r.o., Sokolská 1605/66, Praha 2, Nové Město, 12000, CZ	12.07.2018
352422	CN Invest a.s., Pařížská 130/26, Praha 1 - Josefov, 11000, CZ	CZECH NEWS CENTER a.s., Komunardů 1584/42, Praha 7, Holešovice, 17000, CZ	17.07.2018
353965	Maternia, s.r.o., Vídeňská 12, Nová Bystřice, 37833, CZ	Maternia E-commerce, s.r.o., Vídeňská 12, Nová Bystřice, 27833, CZ	13.07.2018
355970	CN Invest a.s., Pařížská 130/26, Praha 1 - Josefov, 11000, CZ	CZECH NEWS CENTER a.s., Komunardů 1584/42, Praha 7, Holešovice, 17000, CZ	17.07.2018
355971	CN Invest a.s., Pařížská 130/26, Praha 1 - Josefov, 11000, CZ	CZECH NEWS CENTER a.s., Komunardů 1584/42, Praha 7, Holešovice, 17000, CZ	17.07.2018
359975	CN Invest a.s., Pařížská 130/26, Praha 1 - Josefov, 11000, CZ	CZECH NEWS CENTER a.s., Komunardů 1584/42, Praha 7, Holešovice, 17000, CZ	17.07.2018
364504	Maternia, s.r.o., Vídeňská 12, Nová Bystřice, 37833, CZ	Maternia E-commerce, s.r.o., Vídeňská 12, Nová Bystřice, 27833, CZ	13.07.2018
365003	Maternia, s.r.o., Vídeňská 12, Nová Bystřice, 37833, CZ	Maternia E-commerce, s.r.o., Vídeňská 12, Nová Bystřice, 27833, CZ	13.07.2018
365204	Maternia, s.r.o., Vídeňská 12, Nová Bystřice, 37833, CZ	Maternia E-commerce, s.r.o., Vídeňská 12, Nová Bystřice, 27833, CZ	13.07.2018
365251	Maternia, s.r.o., Vídeňská 12, Nová Bystřice, 37833, CZ	Maternia E-commerce, s.r.o., Vídeňská 12, Nová Bystřice, 27833, CZ	13.07.2018
365252	Maternia, s.r.o., Vídeňská 12, Nová Bystřice, 37833, CZ	Maternia E-commerce, s.r.o., Vídeňská 12, Nová Bystřice, 27833, CZ	13.07.2018
365397	Maternia, s.r.o., Vídeňská 12, Nová Bystřice, 37833, CZ	Maternia E-commerce, s.r.o., Vídeňská 12, Nová Bystřice, 27833, CZ	13.07.2018
366185	REINVEST spol. s r. o., K Novému dvoru 897/66, Praha 4, Lhotka, 14200, CZ	Gapol s.r.o., Vážska 3563/7, 921 01 Piešťany, SK	16.07.2018
366186	REINVEST spol. s r. o., K Novému dvoru 897/66, Praha 4, Lhotka, 14200, CZ	Gapol s.r.o., Vážska 3563/7, 921 01 Piešťany, SK	16.07.2018
366187	REINVEST spol. s r. o., K Novému dvoru 897/66, Praha 4, Lhotka, 14200, CZ	Gapol s.r.o., Vážska 3563/7, 921 01 Piešťany, SK	16.07.2018

Změny v údajích o vlastnících ochranných známek

Kapitola obsahuje ochranné známky, u kterých byla v rejstříku ochranných známek vyznačena změna v údajích o vlastnících ve smyslu ustanovení § 27 odst. 2 a 7 zákona č. 441/2003 Sb.

Číslo zápisu (111)	Vlastník (730)	S účinností od (580)
158539	SUZUKI MOTOR CORPORATION, 300 Takatsuka-cho, Minami-ku, Hamamatsu-shi, Shizuoka-ken, JP	12.07.2018
216019	GUMOTEX, akciová společnost, Mládežnická 3062/3a, Břeclav, 69075, CZ	12.07.2018
220544	GlaxoSmithKline LLC Corporation Service Company, 2711 Centerville Road, Suite 400, Wilmington, County of New Castle, 19808 Delaware, DE, US	12.07.2018
220545	GlaxoSmithKline LLC Corporation Service Company, 2711 Centerville Road, Suite 400, Wilmington, County of New Castle, 19808 Delaware, DE, US	12.07.2018
220914	ITHAKA HARBORS, INC., Church Street Station P.O.Box 7159, New York, NY 10277-2306, NY, US	12.07.2018
221932	Tata Global Beverages GB Limited, 325 Oldfield Lane North 325, Greenford, Middlesex, UB6 0AZ, GB	16.07.2018
222781	Mastercard International Incorporated, 2000 Purchase Street, Purchase, New York 10577, NY, US	17.07.2018
222782	Mastercard International Incorporated, 2000 Purchase Street, Purchase, New York 10577, NY, US	17.07.2018
222783	Mastercard International Incorporated, 2000 Purchase Street, Purchase, New York 10577, NY, US	17.07.2018
222784	Mastercard International Incorporated, 2000 Purchase Street, Purchase, New York 10577, NY, US	17.07.2018
223187	Spohr Sylvio, Na Zderaze 1946/5, Praha 2, Nové Město, 12000, CZ	12.07.2018
223382	Travelport, LP, Suite 1900, 300 Galleria N.W., Atlanta, 30339, GA, US	16.07.2018
242729	Jako, s.r.o., Nad Akcízem 1011/4, Praha 8 - Ďáblice, 18200, CZ	16.07.2018
298849	ELEA Czech s.r.o., Eliášova 327/12, Praha 6, Dejvice, 16000, CZ	11.07.2018
299197	VUC Services spol. s r.o., Holečkova 3331/37, Praha 5, Smíchov, 15000, CZ	11.07.2018
300779	OPTILAND, s.r.o., Březnice č.p. 481, 76001, CZ	16.07.2018
300781	VARIMA, a.s., Ruprechtická 732/8, Liberec, Liberec I-Staré Město, 46001, CZ	17.07.2018
301009	Robeš Miroslav, Neubuz č.p. 93, 76315, CZ	16.07.2018
302341	KVAZAR - MICRO, s.r.o. v likvidaci, Komunardů 1039/39, Praha 7, Holešovice, 17000, CZ	12.07.2018
303001	EkoWATT z.s., Švábky 52/2, Praha 8, Libeň, 18000, CZ	12.07.2018
308461	M2 Real Estate a.s., Křížkova 237/36a, Praha 8, Karlín, 18600, CZ	12.07.2018
309286	RYDVAL, a.s., Jindřišská 908/12, Praha 1, Nové Město, 11000, CZ	16.07.2018
334476	EKOEFECT a.s., K Dílnám 861, Kolín, Kolín IV, 28002, CZ	17.07.2018
334889	Cheremnych Oleh, Husitská 123/88, Praha 3, Žižkov, 13000, CZ	13.07.2018
334890	Cheremnych Oleh, Husitská 123/88, Praha 3, Žižkov, 13000, CZ	13.07.2018
343542	Cheremnych Oleh, Husitská 123/88, Praha 3, Žižkov, 13000, CZ	13.07.2018
343543	Cheremnych Oleh, Husitská 123/88, Praha 3, Žižkov, 13000, CZ	13.07.2018
354146	5MK s.r.o., K Vinici 496, Kolín, Kolín V, 28002, CZ	17.07.2018
362645	Lasák Dominik, Postranní 98/17, Ostrava - Hošťálkovice, 72528, CZ	13.07.2018
362940	Lasák Dominik, Postranní 98/17, Ostrava - Hošťálkovice, 72528, CZ	13.07.2018
365516	Lasák Dominik, Postranní 98/17, Ostrava - Hošťálkovice, 72528, CZ	13.07.2018
367296	AEC a.s., Veveří 2581/102, Brno, Žabovřesky, 61600, CZ	17.07.2018