

### Číselné INID kódy pro označování bibliografických dat technických řešení

### INID Codes for the identification of bibliographic data of technical solutions

(Standard WIPO ST. 9 a ST. 80)

(11)	číslo patentu/zápisu/osvědčení	(11)	Number of the patent/registration/certification
(15)	datum zápisu průmyslového vzoru	(15)	Industrial design registration date
(21)	číslo přihlášky/žádosti	(21)	Application number
(22)	datum podání přihlášky/žádosti	(22)	Date of application filling
(23)	údaje o výstavní prioritě	(23)	Exhibition priority data
(28)	počet průmyslových vzorů	(28)	Number of industrial designs included in the application
(31)	číslo prioritní přihlášky	(31)	Number of priority application
(32)	datum podání prioritní přihlášky	(32)	Filing date of priority application
(33)	země priority	(33)	Priority country
(40)	datum zveřejnění přihlášky vynálezu	(40)	Date of publication of patent application
(45)	datum zveřejnění zapsaného průmyslového vzoru	(45)	Publication date of the registered industrial design
(47)	datum zveřejnění udělení patentu a zápisu užitého vzoru, datum zápisu užitého vzoru, datum oznámení udělení evropského patentu v Evropském patentovém věstníku	(47)	Publication date of patent granting and publication date of utility model registration, registration date of utility model, publication date of European patent granting in the European patent bulletin
(51)	mezinárodní patentové třídění/Locarnské třídění průmyslových vzorů	(51)	International Patent Classification/ Locarno Classification for Industrial Designs
(54)	Název	(54)	Title
(55)	vyobrazení průmyslového vzoru	(55)	Reproduction of the industrial design
(57)	Anotace	(57)	Abstract
(68)	číslo základního patentu	(68)	Number of the basic patent
(71)	označení přihlašovatele/žadatele	(71)	Applicant
(72)	označení původce	(72)	Inventor
(73)	označení majitele/vlastníka	(73)	Owner
(74)	označení zástupce	(74)	Attorney's name and address
(86)	číslo mezinárodní přihlášky	(86)	International application number
(87)	číslo mezinárodního zveřejnění	(87)	International publication number
(92)	datum a číslo první registrace přípravku pro Českou republiku	(92)	Date and number(s) of the first authorization to market the product in the CZ
(93)	datum, číslo a země první registrace přípravku v rámci Společenství	(93)	Date, number(s) and country of the first authorization to market the product in the EEC
(94)	doba platnosti osvědčení	(94)	Term of certification validity
(95)	označení a typ přípravku	(95)	Name of the product and product type
(96)	datum podání a číslo evropské patentové přihlášky	(96)	European patent application filing date and number
(97)	datum zveřejnění a číslo zveřejnění evropské patentové přihlášky v Evropském patentovém věstníku	(97)	European patent application publication date and publication number in the European patent bulletin

### Číselné INID kódy pro označování bibliografických dat ochranných známek

### INID codes and minimum required for the identification of bibliographic data relating to marks

(Standard WIPO ST.60)

(111)	Číslo zápisu ochranné známky (registrace)	(111)	Number of registration
(151)	Datum zápisu ochranné známky	(151)	Date of the registration
(210)	Číslo přihlášky ochranné známky (spisu)	(210)	Number of the application
(220)	Datum podání přihlášky	(220)	Date of filing of the application
(320)	Datum vzniku práva přednosti	(320)	Date of the first application
(442)	Datum zveřejnění přihlášky po průzkumu	(442)	Date of the publication of the examined application
(450)	Datum zveřejnění zápisu ochranné známky ve Věstníku	(450)	Date of publication of the registration
(510)	Seznam výrobků a služeb	(510)	List of goods and/or services
(511)	Číslo třídy výrobků a služeb	(511)	Number of the class of goods and/or services
(526)	Omezení rozsahu ochrany o prvek	(526)	Disclaimer
(540)	Znění nebo vyobrazení ochranné známky	(540)	Reproduction of the mark
(551)	Kolektivní ochranná známka	(551)	Collective mark
(554)	Prostorová ochranná známka	(554)	Three-dimensional mark
(558)	Ochranná známka tvořená pouze barvou nebo kombinací barev	(558)	Mark consisting exclusively of one or several colours
(580)	Datum zápisu jakékoliv transakce v souvislosti s přihláškou nebo zápisem ochranné známky do rejstříku, např. změna majitele, změna jména nebo adresy, vzdání se práv k ochranné známce atd. (účinnost)	(580)	Date of recording of any kind of transaction in respect of applications or registrations (e.g. change in ownership, change in name or address, renunciation, termination of protection)
(591)	Údaje o barevnosti ochranné známky	(591)	Information concerning colour claimed
(730)	Přihlašovatel/vlastník ochranné známky	(730)	The applicant or the holder of the mark
(740)	Zástupce	(740)	Name and address of the representative
(770)	Jméno a adresa dřívějšího přihlašovatele nebo vlastníka (v případě změny vlastnictví)	(770)	Name and address of the previous applicant or holder (in case of change in ownership)
(791)	Jméno a adresa nabyvatele licence	(791)	Name and address of the licensee
(793)	Podmínky a omezení licence	(793)	Indication of conditions and/or restrictions under the license
(800)	Mezinárodní zápis ochranné známky	(800)	International registration

# Kódy pro kódování záhlaví oznámení publikovaných ve Věstníku

(Standard WIPO ST. 17)

BB9A	zveřejněné přihlášky vynálezů	MK1K	zánik užitého vzoru uplynutím doby platnosti
FG1K	zapsané užité vzory	MK4A	zánik patentů uplynutím doby platnosti
FG4A	udělené patenty	MK4F	zánik autorských osvědčení uplynutím doby platnosti
FG4Q	zapsané průmyslové vzory	MK4Q	zánik průmyslového vzoru uplynutím doby ochrany
LD3K	částečný výmaz užitého vzoru	MM4A	zánik patentů pro nezaplacení ročních poplatků
LD4Q	částečný výmaz průmyslového vzoru	MM4F	zánik autorských osvědčení pro nezaplacení ročních poplatků
MA4A	zánik patentů vzdáním se	ND1K	prodloužení platnosti užitého vzoru
MA4F	zánik autorských osvědčení vzdáním se	ND4Q	obnova doby ochrany průmyslového vzoru
MC3K	výmaz užitého vzoru	PA4A	změna autorského osvědčení na patent
MC4A	zrušení patentu	PC9A	změna dispozičního práva k vynálezu
MC4F	zrušení autorského osvědčení	PD1K	převod práv a ostatní změny majitelů užitého vzoru
MC4Q	výmaz průmyslového vzoru	PD4A	převod práv a ostatní změny majitelů patentů
MH1K	zánik užitého vzoru vzdáním se	PD4Q	převod práv a ostatní změny vlastníků průmyslových vzorů
MH4A	částečné zrušení patentu	QA9A	nabídka licence
MH4F	částečné zrušení autorského osvědčení	SB4A	zapsané patenty do rejstříku po odtajnění
MH4Q	zánik průmyslového vzoru vzdáním se	SB4F	zapsaná autorská osvědčení do rejstříku po odtajnění

## Opravy Změny Různé

### Opravy u přihlášek vynálezů s žádostí o udělení patentu

HA9A	jmenování vynálezce	HG9A	oprava chyb v třídění
HB9A	oprava jmen	HH9A	oprava nebo změna všeobecně
HC9A	změna jmen	HK9A	tiskové chyby v úředních věstnicích
HD9A	oprava adres		
HE9A	změna adres		
HF9A	oprava dat		

### Opravy ochranných dokumentů

Patenty	autorská osvědčení	užité vzory	průmyslové vzory	
TA4A	TA4F	TA1K	TA4Q	jmenování vynálezce
TB4A	TB4F	TB1K	TB4Q	oprava jmen
TC4A	TC4F	TC1K	TC4Q	změna jmen
TD4A	TD4F	TD1K	TD4Q	oprava adres
TE4A	TE4F	TE1K	TE4Q	změna adres
TF4A	TF4F	TF1K	TF4Q	oprava dat
TG4A	TG4F	TG1K	TG4Q	oprava chyb v třídění
TH4A	TH4F	TH1K	TH4Q	oprava nebo změna všeobecně
TK9A	TK9F	TK1K	TK4Q	tiskové chyby v úřed. věstnicích

### **Kódy pro označování zemí a mezinárodních organizací použité ve věstníku**

AT	Rakousko
BE	Belgie
CH	Švýcarsko
CY	Kypr
CZ	Česká republika
DE	Spolková republika Německo
FI	Finsko
FR	Francie
GB	Velká Británie
HR	Chorvatsko
IE	Irsko
IL	Izrael
IT	Itálie
JP	Japonsko
KR	Korejská republika
MT	Malta
MU	Mauricius
NL	Nizozemsko
PL	Polsko
SE	Švédsko
SK	Slovensko
US	Spojené státy americké
XY	Neuvedeno
ZA	Jižní Afrika

### **Kódy pro označování států USA použité ve věstníku**

CA	California
DE	Delaware
IN	Indiana
MD	Maryland
MI	Michigan
MN	Minnesota
NJ	New Jersey
NY	New York
PA	Pennsylvania
TX	Texas

**BB9A**

**Zveřejněné přihlášky vynálezů - přehled podle čísel přihlášek**

Dále uvedené přihlášky vynálezů byly zveřejněny dnem, uvedeným ve Věstníku podle zákona č. 527/1990 Sb., o vynálezech a zlepšovacích návrzích, ve znění pozdějších předpisů, a jsou k dispozici v patentové knihovně Úřadu průmyslového vlastnictví, Antonína Čermáka 2a, 160 68, Praha 6.

(21)	(51)	(21)	(51)
2016-722	<i>E 05 G 1/10</i> (2006.01)	2017-175	<i>E 01 F 9/70</i> (2016.01)
2016-724	<i>A 43 B 5/14</i> (2006.01)	2017-181	<i>B 26 B 21/56</i> (2006.01)
2016-727	<i>A 63 H 33/04</i> (2006.01)	2017-291	<i>F 16 K 31/122</i> (2006.01)
2016-731	<i>A 61 B 5/02</i> (2006.01)	2017-386	<i>G 01 R 33/09</i> (2006.01)
2017-121	<i>H 02 K 1/18</i> (2006.01)	2017-494	<i>G 01 L 19/06</i> (2006.01)

**Zveřejněné přihlášky vynálezů - řazené podle MPT**

- (51) *A43B 5/14* (2006.01)  
*A43B 13/14* (2006.01)  
*B62M 3/08* (2006.01)

(21) **2016-724**

(71) Hršel Karel Mgr., CSc., Praha 4, CZ

Wenzel Aleš Ing., Prostějov, CZ

(72) Hršel Karel Mgr., CSc., Praha 4, CZ

Hršel Martin, Praha 4, CZ

(54) **Zarážka pro cyklistickou tretru**

(22) 22.11.2016

(57) Zarážka pro cyklistickou tretru je opatřena drážkou (2) pro uchycení válcového pedálu, jejíž přední a zadní stěny jsou opatřeny alespoň jedním pružným prvkem (5, 6). Přední stěna drážky (2) může být na krajích opatřena dvěma pružnými prvky (5) a zadní stěna drážky (2) je ve střední části opatřena jedním pružným prvkem (6). Pružné prvky (5, 6) jsou s výhodou uloženy pro pohyb tretry o úhel  $\pm 1^\circ$  až  $\pm 6^\circ$  od osy pedálu. Zarážka může být neodnímatelnou součástí podešve cyklistické tretry.

(74) Ing. Václav Kratochvíl, Husníkova 2086/22, Praha 13, 15800

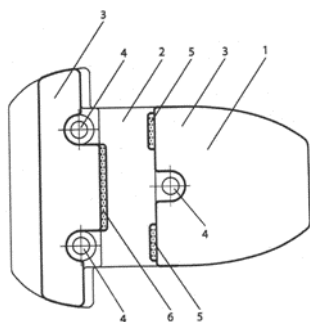

- (51) *A61B 5/02* (2006.01)  
*A61B 5/024* (2006.01)  
*A61B 5/0402* (2006.01)  
*A61B 5/0404* (2006.01)

(21) **2016-731**

(71) Kranz Vladimír Ing., Praha 4, CZ

(72) Kranz Vladimír Ing., Praha 4, CZ

(54) **Přemístitelný monitor**

(22) 23.11.2016

(57) Univerzální monitor přijímá srdeční signály při umístění na hrudním pásu nebo v pouzdru.

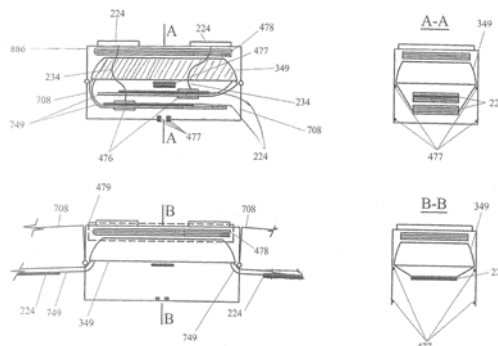

- (51) *A63H 33/04* (2006.01)  
*A63H 33/10* (2006.01)

(21) **2016-727**

(71) Holub Igor Ing., Praha 4 Braník, CZ

(72) Holub Igor Ing., Praha 4 Braník, CZ

(54) **Stavebnice nosné konstrukce**

(22) 23.11.2016

(57) Předmětem vynálezu je stavebnice nosné konstrukce prostorových útvarů, např. modelů a hraček, která je tvořena svorníky (1) nebo závitovými tyčemi (2), podložkami (3), podložkami (4) s ohnutým okrajem, maticemi (5) a šrouby (6). Svorníky (1), resp. závitové tyče (2), jsou vzájemně spojovány pomocí podložky (3), podložky (4) s ohnutým límcem, šroubů (6) a matic (5).

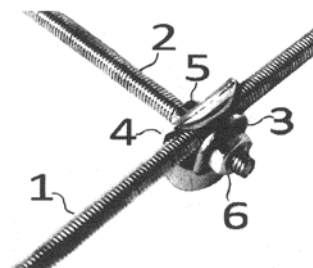

- (51) *B26B 21/56* (2006.01)  
*B26B 21/10* (2006.01)  
*B26B 21/00* (2006.01)

(21) **2017-181**

(71) Sedláková Lucie, Brno, CZ

Johec Oldřich, Vsetín, CZ

(72) Sedláková Lucie, Brno, CZ

Johec Oldřich, Vsetín, CZ

(54) **Holicí holítko**

(22) 30.03.2017

(57) Holicí holítko (100) obsahuje trubkovou část (7), do které je zasunuta ohnutá holicí čepel (2), přičemž na straně ostří (3) ohnuté holicí čepel (2) je na trubkovité části (1) vytvořena ochranná zábrana (1). Ochranná zábrana (1) je výhodně ve tvaru oblouku nebo tvaru ohnuté holicí čepel (2). Pro správné ustavení ostří (3) ohnuté holicí čepel (2) vůči ochranné zábraně je dále v trubkovité části (7) vytvořena pevná nebo stavitelná aretační přepážka (6), na kterou se ustavuje holicí čepel (2). Je také možné vytvořit stavitelnou ochrannou zábranu (1). Ochranná zábrana (1) vytváří při holení nebo vyholování mezi její koncovou částí (1.1) a ostřím (3) holicí čepel (2) rovnou plošku (16). Proto ani při nevhodně zvoleném sklonu těla (7) holítka (100) nedojde k pořežení kůže (15).

(74) Patentová a známková kancelář, ing. Jaromír Příklad, Včelín 1161, Hulín, 76824

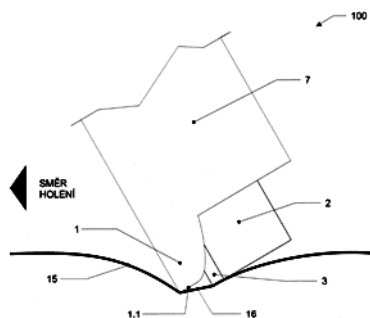

(51) **E01F 9/70** (2016.01)

**E01F 13/00** (2006.01)

**B60P 3/00** (2006.01)

**B65G 67/24** (2006.01)

(21) **2017-175**

(71) Ullmann Miloš, Koryčany, CZ

(72) Ullmann Miloš, Koryčany, CZ

(54) **Zařízení pro automatické nakládání a skládání silničních kuželů**

(22) 28.03.2017

(57) Zařízení pro automatické nakládání a skládání silničních kuželů (2) obsahuje rám obsahující dva přední sloupky (3) a dva zadní sloupky (18). Na sloupcích (3, 18) jsou uspořádána řetězová kola (6), se kterými zabírají řetězy (8), tvořící dopravník (7). Na řetězech (8) jsou uspořádány podávací lišty (10), přičemž dvojice lišt jsou při záběru vždy v jedné rovině a pohybují se stejnou rychlostí. Na předních sloupcích (3) je shazovací tyč (16) a mezi dvěma zadními sloupky (18) je nabírací tyč (11) pro nabírání kuželů (2). Mezi předními sloupky (3) a zadními sloupky (18) jsou spodní ovládací hřídele (17), na kterých jsou upevněny spodní manipulační lišty (20), a nad nimi jsou uspořádány mezi předními sloupky (3) a zadními sloupky (18) rámu horní ovládací hřídele (21), na kterých jsou upevněny horní manipulační lišty (20). Hřídele (17, 21) jsou opatřeny pohony (19, 22). Dvojice hřídel (17, 21) jsou vzájemně synchronizovatelné. Spodní manipulační lišty (20) i horní manipulační lišty (23) jsou výkyvné dovnitř rámu v obou směrech a jsou uspořádány kolmo vůči podávacím lištám (10). Alespoň spodní manipulační lišty (20) a podávací lišty (10) jsou opatřeny na volných rozích zkosením (31) pro zabránění jejich vzájemné kolizi při jejich pohybu.

(74) Kania, Sedlák, Smola, Ing. Jiří Malůšek, Mendlovo nám. 1a, Brno, 60300

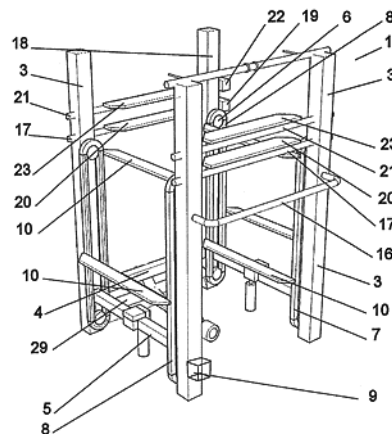

(51) **E05G 1/10** (2006.01)

**G08B 13/194** (2006.01)

(21) **2016-722**

(71) Mazgal Michal, Liberec X - Františkov, CZ

(72) Mazgal Michal, Liberec X - Františkov, CZ

(54) **Systém pro vzdálenou správu trezorových prostorů pro uchovávání zbraní opatřených RF čipy**

(22) 22.11.2016

(57) Součástmi systému jsou server (2) a alespoň jeden mikropočítač (5) propojený drátově nebo bezdrátově se serverem (2) pro vzájemnou komunikaci. Mikropočítačem (5) je vybaven trezorový prostor (1). Mikropočítač (5) je připojen k senzorům a prostředkům pro sledování a ovládání provozu trezorového prostoru (1), zejména ke čtečce identifikačních RF čipů zbraní. Provozní parametry a informace o provozu trezorového prostoru (1) jsou součástí databáze (4) trezorových prostorů (1) provozované na serveru (2). Další součástí systému je uživatelské zařízení (6), které je opatřeno softwarovým modulem (7) pro komunikaci a práci s databází (4) trezorových prostorů (1).

(74) PatentCentrum Sedlák & Partners s.r.o., Husova 5, České Budějovice, 37001

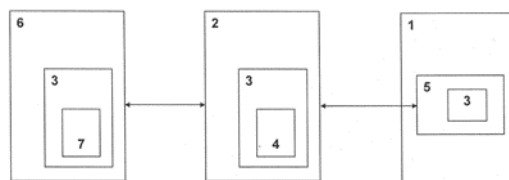

(51) **F16K 31/122** (2006.01)

**F16K 17/04** (2006.01)

(21) **2017-291**

(71) HENNLICH s.r.o., Litoměřice, CZ

(72) Schaumann Jindřich Ing., Opava, CZ

(54) **Diferenciální ventil**

(22) 24.05.2017

(57) Diferenciální ventil je vytvořen zejména pro funkci hydraulického diferenciálu mezi obvody hydraulických stojek a hydraulického rohového válce stropnice sekce mechanizované výztuže hlubinných dolů, s tlakem kapaliny do cca 50 MPa, zpravidla o jmenovitém tlaku 32 MPa. Tvoří její těleso (1) s válcovou komorou (20), ve které je volně umístěna vnější trubka (5) a v ní volně vnitřní trubka (7). Válcová komora (20) a obě trubky (5, 7) jsou uzavřeny z jedné strany přípojkou (2) s průchozím otvorem (3) vedeným do mezery mezi těmito trubkami (5, 7) a z druhé strany uzavěrem (4) s distancí ode dna válcové komory (20). Vnější trubka (5) je uprostřed své délky ve válcové komoře (20) těsněna, čímž je prostor válcové komory (20) rozdělen na tři části, z nichž má každá kanál (A, B, R), přívodu ovládacího tlaku kapaliny. Přípojka (2) a uzavěr (4) jsou opatřeny sedlem (15), (16) a radiálními dírami (6) průtočnými k sedlu (15), (16). V prostoru vnitřní trubky (7) je umístěna hlavní pružina (8), která je na jednom konci

opřená o píst (11) vedený v přípojce (2) a na druhém konci opřená o píst (12) vedený v uzávěru (4). Píst (11) v přípojce (2) nese odpruženou kuželku (9), která uzavírá sedlo (15) v přípojce (2), píst (12) v uzávěru (4) nese odpruženou kuželku (10), která uzavírá sedlo (16) v uzávěru (4)

(74) JUDr. Helmut Prchala, Rekreační 200/27, Hlučín - Bobrovniky, 74801

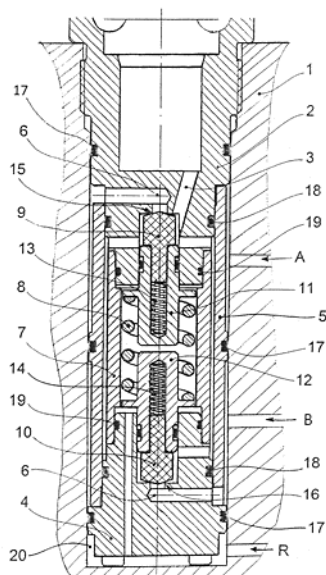

(71) České vysoké učení technické v Praze, Praha 6, Dejvice, CZ

(72) Janošek Michal Ing., Ph.D., Dolní Podluží, CZ

Butta Mattia Ing., Ph.D., Praha 6, Bubeneč, CZ

(54) **Ortogonalní feromagnetická sonda**

(22) 30.06.2017

(57) Vynález se týká ortogonalní feromagnetické sondy s alespoň jedním feromagnetickým jádrem (11.1, ..., 11.n), přičemž každé z feromagnetických jader je alespoň částečně umístěno uvnitř alespoň jedné snímací cívky (23.1, ..., 23.m). Každé feromagnetické jádro (11.1, ..., 11.n) se přitom alespoň částečně nachází uvnitř prostoru vyplněného výplňovým materiálem (22) tak, že alespoň 50% povrchu každého feromagnetického jádra je v přímém kontaktu s tímto výplňovým materiálem (22), jehož konečný součinitel tepelné vodivosti při 25 °C je větší než  $0,1 \text{ Wm}^{-1}\text{K}^{-1}$  a jehož konečná tvrdost podle stupnice Shore A při 25 °C je od 5 do 70. Tím je zaručena teplotní homogenizace jádra a minimalizace mechanických napětí působících na jádro; oba tyto problémy v dosavadních řešeních zvyšují šum sondy. Dále je prostor vyplněný výplňovým materiálem (22) v délkovém úseku rovnajícím se alespoň 50% podélného rozměru jádra ohraničen ve směrech kolmých na podélný rozměr jádra alespoň jedním dutým objektem, což zaručí zachování odolnosti vůči vibracím a rozměrovou stálost výplňového materiálu s nízkou tvrdostí.

(74) RNDr. Silvie Dokulilová Ph.D., Bašného 279/51, Brno, Kohoutovice, 62300

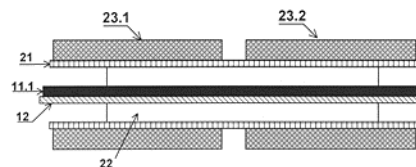

(51) **G01L 19/06** (2006.01)

**G01L 19/00** (2006.01)

(21) **2017-494**

(71) BD SENSORS s.r.o., Buchlovice, CZ

(72) Mareček Karel Ing., Salaš, CZ

Vaněk Pavel, Mistřice, CZ

(54) **Tvarovaná oddělovací membrána tlakového senzoru**

(22) 28.08.2017

(57) Tvarovaná oddělovací membrána (10) tlakového senzoru (20) obsahující hladký ocelový kruhový prvek (1) tloušťky 20 - 100  $\mu\text{m}$ , ve kterém je vytvořen tvarový profil (2), který je složen z prvního tvarového motivu (2.1) a z druhého tvarového motivu (2.2), přičemž druhý tvarový motiv (2.2) je vůči prvnímu tvarovému motivu (2.1) pootočen v rozmezí 80 - 100°. První tvarový motiv (2.1) a druhý tvarový motiv (2.2) jsou stejného tvaru.

(74) Patentová a známková kancelář, Ing. Jaromír Příkryl, Včelín 1161, Hulín, 76824

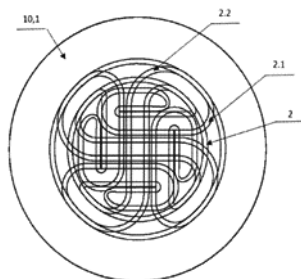

(51) **G01R 33/09** (2006.01)

**G01R 33/28** (2006.01)

**G01R 33/02** (2006.01)

**G01R 33/12** (2006.01)

**G01R 33/025** (2006.01)

(21) **2017-386**

(51) **H02K 1/18** (2006.01)

**H02K 7/14** (2006.01)

**F04B 39/00** (2006.01)

**F04C 29/00** (2006.01)

(21) **2017-121**

(71) Mitsubishi Electric Corporation, Tokyo 100-8310, JP

(72) Sasaki Ryo, Tokyo 100-8310, JP

Arai Tishinori, Tokyo 100-8310, JP

Tani Masao, Tokyo 100-8310, JP

Gomae Naohisa, Tokyo 100-8310, JP

(54) **Kompresor a způsob výroby kompresoru**

(22) 24.06.2015

(57) U statoru motoru kompresoru jsou dvě konkávní části (72), vyrovnané v obvodovém směru, vytvořeny na každé z množiny částí vnější obvodové plochy (71) v obvodovém směru, přičemž výřez (73) je vytvořen mezi dvěma konkávními částmi (72). U hermetické nádoby kompresoru jsou dvě konvexní části, vyrovnané v obvodovém směru, vytvořeny na každé z množiny částí vnitřní obvodové plochy v obvodovém směru. Každá ze dvou konvexních částí proniká do odpovídající jedné z e dvou konkávních částí (72). Dvě konvexní části svírají část, kde je vytvořen výřez (73), statoru motoru, za účelem upevnění statoru motoru uvnitř hermetické nádoby.

(74) Čermák a spol., JUDr. Karel Čermák, Elišky Peškové 735/15, Praha 5, 15000

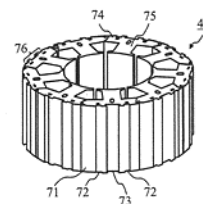

### Zveřejněné přihlášky vynálezů - přehled podle třídících znaků

(51)		(21)		(51)		(21)
A 43 B 13/14	(2006.01)	2016-724		F 04 B 39/00	(2006.01)	2017-121
A 61 B 5/024	(2006.01)	2016-731		F 04 C 29/00	(2006.01)	2017-121
A 61 B 5/0402	(2006.01)	2016-731		F 16 K 17/04	(2006.01)	2017-291
A 61 B 5/0404	(2006.01)	2016-731		G 01 L 19/00	(2006.01)	2017-494
A 63 H 33/10	(2006.01)	2016-727		G 01 R 33/02	(2006.01)	2017-386
B 26 B 21/00	(2006.01)	2017-181		G 01 R 33/025	(2006.01)	2017-386
B 26 B 21/10	(2006.01)	2017-181		G 01 R 33/12	(2006.01)	2017-386
B 60 P 3/00	(2006.01)	2017-175		G 01 R 33/28	(2006.01)	2017-386
B 62 M 3/08	(2006.01)	2016-724		G 08 B 13/194	(2006.01)	2016-722
B 65 G 67/24	(2006.01)	2017-175		H 02 K 7/14	(2006.01)	2017-121
E 01 F 13/00	(2006.01)	2017-175				

### Seznam přihlašovatelů zveřejněných přihlášek vynálezů

(71)	(21)	(51)	(71)	(21)	(51)
BD SENSORS s.r.o., Buchlovice, CZ	2017-494	<b>G 01 L 19/06</b> (2006.01)	Holub Igor Ing., Praha 4 Braník, CZ	2016-727	<b>A 63 H 33/04</b> (2006.01)
České vysoké učení technické v Praze, Praha 6, Dejvice, CZ	2017-386	<b>G 01 R 33/09</b> (2006.01)	Hršel Karel Mgr., CSc., Praha 4, CZ	2016-724	<b>A 43 B 5/14</b> (2006.01)
HENNLICH s.r.o., Litoměřice, CZ	2017-291	<b>F 16 K 31/122</b> (2006.01)	Kranz Vladimír Ing., Praha 4, CZ	2016-731	<b>A 61 B 5/02</b> (2006.01)
Mitsubishi Electric Corporation, Tokyo 100-8310, JP	2017-121	<b>H 02 K 1/18</b> (2006.01)	Mazgal Michal, Liberec X - Františkov, CZ	2016-722	<b>E 05 G 1/10</b> (2006.01)
			Sedláková Lucie, Brno, CZ	2017-181	<b>B 26 B 21/56</b> (2006.01)
			Ullmann Miloš, Koryčany, CZ	2017-175	<b>E 01 F 9/70</b> (2016.01)

**FG4A**

**Udělené patenty - přehled podle čísel patentů**

V období uzávěrky tohoto čísla Věstníku udělil Úřad průmyslového vlastnictví tyto patenty.

(11)	(51)	(11)	(51)	(11)	(51)
307311	<i>A 62 C 3/02</i> (2006.01)	307315	<i>B 23 B 51/02</i> (2006.01)	307319	<i>G 01 R 33/09</i> (2006.01)
307312	<i>A 62 C 3/02</i> (2006.01)	307316	<i>E 01 F 9/70</i> (2016.01)	307320	<i>G 01 L 19/06</i> (2006.01)
307313	<i>F 28 F 9/22</i> (2006.01)	307317	<i>B 26 B 21/56</i> (2006.01)		
307314	<i>C 12 N 5/20</i> (2006.01)	307318	<i>F 16 K 31/122</i> (2006.01)		

**FG4A**

**Udělené patenty - přehled podle MPT**

(51)	<i>A62C 3/02</i> (2006.01)	<i>C12N 5/18</i> (2006.01)	
	<i>A62C 99/00</i> (2010.01)	<i>C12P 21/08</i> (2006.01)	
	<i>F42B 12/02</i> (2006.01)	<i>C12N 15/06</i> (2006.01)	
(11)	307311	<i>C07K 16/16</i> (2006.01)	
(40)	28.12.2011	<i>G01N 33/577</i> (2006.01)	
(21)	<b>2010-23</b>	<i>C12R 1/91</i> (2006.01)	
(73)	Univerzita Tomáše Bati ve Zlíně, Zlín, CZ	(11)	307314
(72)	Janiček Miroslav Ing., Bílovice, CZ	(40)	28.06.2017
(54)	<b>Způsob hašení přízemních lokálních požárů pomocí trhačí techniky</b>	(21)	<b>2015-892</b>
(22)	13.01.2010	(73)	Západočeská univerzita v Plzni, Plzeň, CZ
(74)	Ing. Dana Kreizlová, UTB ve Zlíně, nám. T. G. Masaryka 5555, Zlín, 76001		Ústav molekulární genetiky AV ČR, v.v.i., Praha 4 Krč, CZ
			Univerzita Karlova - 3. Lékařská fakulta, Praha 10, CZ
		(72)	Pavelka Jaroslav Mgr., Ph.D., České Budějovice, CZ
			Libor Petr Mgr., Ph.D., Brozany nad Ohří, CZ
			Kumpoštová Dobromila Mgr., Aš, CZ
			Šiklová Michaela Ing., Ph.D., Praha 10, CZ
		(54)	<b>Myší lymfocytární hybridom produkující monoklonální protilátky proti pylovým povrchovým antigenům v podobě pylových zrn lísky</b>
		(22)	14.12.2015
		(74)	POLÁČEK a kol. patentoprávní a známková kancelář, Ing. Jiří Poláček, Dominikánská 6, Plzeň, 30112
(51)	<i>A62C 3/02</i> (2006.01)	(51)	<i>E01F 9/70</i> (2016.01)
	<i>A62C 2/06</i> (2006.01)		<i>E01F 13/00</i> (2006.01)
(11)	307312		<i>B60P 3/00</i> (2006.01)
(40)	28.12.2011		<i>B65G 67/24</i> (2006.01)
(21)	<b>2010-187</b>	(11)	307316
(73)	Univerzita Tomáše Bati ve Zlíně, Zlín, CZ	(40)	30.05.2018
(72)	Janiček Miroslav Ing., Bílovice, CZ	(21)	<b>2017-175</b>
(54)	<b>Způsob přerušení kontinuity hořlavého terénu vytvořením ochranného protipožárního pásu</b>	(73)	Ullmann Miloš, Koryčany, CZ
(22)	15.03.2010	(72)	Ullmann Miloš, Koryčany, CZ
(74)	Ing. Dana Kreizlová, UTB ve Zlíně, nám. T. G. Masaryka 5555, Zlín, 76001	(54)	<b>Zařízení pro automatické nakládání a skládání silničních kuželů</b>
		(22)	28.03.2017
		(74)	Kania, Sedlák, Smola, Ing. Jiří Malůšek, Mendlovo nám. 1a, Brno, 60300
(51)	<i>B23B 51/02</i> (2006.01)	(51)	<i>F16K 31/122</i> (2006.01)
	<i>B23B 27/22</i> (2006.01)		<i>F16K 17/04</i> (2006.01)
(11)	307315	(11)	307318
(40)	07.02.2018	(40)	30.05.2018
(21)	<b>2016-462</b>	(21)	<b>2017-291</b>
(73)	Diviš Václav Ing., Praha 3 - Žižkov, CZ	(73)	HENNLICH s.r.o., Litoměřice, CZ
(72)	Diviš Václav Ing., Praha 3 - Žižkov, CZ	(72)	Schaumann Jindřich Ing., Opava, CZ
(54)	<b>Vrtací nástroj, zejména na kompozitní materiály</b>	(54)	<b>Diferenciální ventil</b>
(22)	31.07.2016	(22)	24.05.2017
(74)	Ing. Václav Kratochvíl, Husníkova 2086/22, Praha 13, 15800	(74)	JUDr. Helmut Prchala, Rekreační 200/27, Hlučín - Bobrovníky, 74801
(51)	<i>B26B 21/56</i> (2006.01)	(51)	<i>F28F 9/22</i> (2006.01)
	<i>B26B 21/10</i> (2006.01)		<i>B60K 11/02</i> (2006.01)
	<i>B26B 21/00</i> (2006.01)		<i>B60K 11/00</i> (2006.01)
(11)	307317	(11)	307313
(40)	30.05.2018	(40)	13.11.2013
(21)	<b>2017-181</b>	(21)	<b>2012-224</b>
(73)	Sedláková Lucie, Brno, CZ	(73)	Hanon Systems, Daejeon, KR
	Johech Oldřich, Vsetín, CZ	(72)	Kollar Jan Greguš, 90 901 Skalica, SK
(72)	Sedláková Lucie, Brno, CZ		
	Johech Oldřich, Vsetín, CZ		
(54)	<b>Holicí holitko</b>		
(22)	30.03.2017		
(74)	Patentová a známková kancelář, ing. Jaromír Prikryl, Včelín 1161, Hulín, 76824		
(51)	<i>C12N 5/20</i> (2006.01)		



Hrůza Hynek, Nový Jičín, CZ  
(54) **Připojovací díl chladiče**  
(22) 30.03.2012  
(74) PATENTSERVIS Praha a.s., Na Podkovce 281/10, Praha 4, 14700

---

(51) **G01L 19/06** (2006.01)  
**G01L 19/00** (2006.01)  
(11) 307320  
(40) 30.05.2018  
(21) **2017-494**  
(73) BD SENSORS s.r.o., Buchlovice, CZ  
(72) Mareček Karel Ing., Salaš, CZ  
Vaněk Pavel, Mistřice, CZ  
(54) **Tvarovaná oddělovací membrána tlakového senzoru**  
(22) 28.08.2017  
(74) Patentová a známková kancelář, Ing. Jaromír Příkryl, Včelín 1161, Hulín, 76824

(51) **G01R 33/09** (2006.01)  
**G01R 33/28** (2006.01)  
**G01R 33/02** (2006.01)  
**G01R 33/12** (2006.01)  
**G01R 33/025** (2006.01)  
(11) 307319  
(40) 30.05.2018  
(21) **2017-386**  
(73) České vysoké učení technické v Praze, Praha 6, Dejvice, CZ  
(72) Janošek Michal Ing., Ph.D., Dolní Podluží, CZ  
Butta Mattia Ing., Ph.D., Praha 6, Bubeneč, CZ  
(54) **Ortogonální feromagnetická sonda**  
(22) 30.06.2017  
(74) RNDr. Silvie Dokulilová Ph.D., Bašného 279/51, Brno, Kohoutovice, 62300

### Seznam majitelů udělených patentů

(73)	(11)	(51)	(73)	(11)	(51)
BD SENSORS s.r.o., Buchlovice, CZ	307320	<b>G 01 L 19/06</b> (2006.01)	Univerzita Tomáše Bati ve Zlíně, Zlín, CZ	307312	<b>A 62 C 3/02</b> (2006.01)
České vysoké učení technické v Praze, Praha 6, Dejvice, CZ	307319	<b>G 01 R 33/09</b> (2006.01)	Ústav molekulární genetiky AV ČR, v.v.i., Praha 4 Krč, CZ	307314	<b>C 12 N 5/20</b> (2006.01)
Hanon Systems, Daejeon, KR	307313	<b>F 28 F 9/22</b> (2006.01)	Západočeská univerzita v Plzni, Plzeň, CZ	307314	<b>C 12 N 5/20</b> (2006.01)
HENNLICH s.r.o., Litoměřice, CZ	307318	<b>F 16 K 31/122</b> (2006.01)	Diviš Václav Ing., Praha 3 - Žižkov, CZ	307315	<b>B 23 B 51/02</b> (2006.01)
Univerzita Karlova - 3. Lékařská fakulta, Praha 10, CZ	307314	<b>C 12 N 5/20</b> (2006.01)	Johec Oldřich, Vsetín, CZ	307317	<b>B 26 B 21/56</b> (2006.01)
Univerzita Tomáše Bati ve Zlíně, Zlín, CZ	307311	<b>A 62 C 3/02</b> (2006.01)	Sedláková Lucie, Brno, CZ	307317	<b>B 26 B 21/56</b> (2006.01)
			Ullmann Miloš, Koryčany, CZ	307316	<b>E 01 F 9/70</b> (2016.01)

















(97) EP 3193053 (47) 16.05.2018	(97) EP 3201009 (47) 16.05.2018	(97) EP 3217167 (47) 16.05.2018	(97) EP 3229651 (47) 16.05.2018
(97) EP 3194111 (47) 16.05.2018	(97) EP 3201058 (47) 16.05.2018	(97) EP 3218666 (47) 16.05.2018	(97) EP 3237594 (47) 16.05.2018
(97) EP 3194673 (47) 16.05.2018	(97) EP 3201299 (47) 16.05.2018	(97) EP 3220106 (47) 16.05.2018	(97) EP 3238298 (47) 16.05.2018
(97) EP 3195771 (47) 16.05.2018	(97) EP 3201300 (47) 16.05.2018	(97) EP 3220784 (47) 16.05.2018	(97) EP 3238914 (47) 16.05.2018
(97) EP 3195780 (47) 16.05.2018	(97) EP 3202011 (47) 16.05.2018	(97) EP 3221618 (47) 16.05.2018	(97) EP 3246654 (47) 16.05.2018
(97) EP 3196994 (47) 16.05.2018	(97) EP 3202234 (47) 16.05.2018	(97) EP 3221621 (47) 16.05.2018	(97) EP 3247110 (47) 16.05.2018
(97) EP 3197738 (47) 16.05.2018	(97) EP 3203694 (47) 16.05.2018	(97) EP 3222087 (47) 16.05.2018	(97) EP 3247600 (47) 16.05.2018
(97) EP 3197955 (47) 16.05.2018	(97) EP 3204274 (47) 16.05.2018	(97) EP 3222302 (47) 16.05.2018	(97) EP 3247635 (47) 16.05.2018
(97) EP 3198556 (47) 16.05.2018	(97) EP 3206607 (47) 16.05.2018	(97) EP 3222409 (47) 16.05.2018	(97) EP 3259889 (47) 16.05.2018
(97) EP 3198681 (47) 16.05.2018	(97) EP 3207223 (47) 16.05.2018	(97) EP 3223332 (47) 16.05.2018	(97) EP 3263371 (47) 16.05.2018
(97) EP 3199862 (47) 16.05.2018	(97) EP 3208539 (47) 16.05.2018	(97) EP 3225726 (47) 16.05.2018	(97) EP 3266285 (47) 16.05.2018
(97) EP 3199863 (47) 16.05.2018	(97) EP 3211705 (47) 16.05.2018	(97) EP 3228618 (47) 16.05.2018	
(97) EP 3200252 (47) 16.05.2018	(97) EP 3212174 (47) 16.05.2018	(97) EP 3228796 (47) 16.05.2018	
(97) EP 3200907 (47) 16.05.2018	(97) EP 3213091 (47) 16.05.2018	(97) EP 3229366 (47) 16.05.2018	

### Zveřejněné překlady evropských patentových spisů

U následujících udělených evropských patentů s účinky pro Českou republiku byl majitelem předložen překlad patentového spisu do českého jazyka (§ 35c odst. 2 až 4 zákona č. 527/1990 Sb., v platném znění). Údaje jsou řazeny vzestupně podle čísel evropských patentů.

(97) <b>EP 1661133</b>		DAHMEN, Peter, 41470 Neuss, DE
(47) 04.04.2018		WACHENDORFF-NEUMANN, Ulrike, 56566 Neuwied, DE
(97) 10.03.2005		(54) <b>Kombinace fungicidně účinných látek</b>
(51) <b>G11B 27/10</b>	(2006.01)	(32) 102004049041
<b>G11B 27/11</b>	(2006.01)	(31) 08.10.2004
<b>G11B 27/32</b>	(2006.01)	(33) DE
<b>G06F 17/30</b>	(2006.01)	(86) PCT/EP2005/010522
(96) 23.08.2004		(87) WO 2006/040016
(96) 04764373.9		(74) Traplová Hakr Kubát, advokátní a patentová kancelář, Ing. Eduard Hakr patentový zástupce, Přístavní 24, Praha 7, 17000
(73) Thomson Licensing, 92130 Issy-les-Moulineaux, FR		
(72) HÖRENTRUP, Jobst, 30163 Hannover, DE		
ADOLPH, Dirk, 30952 Ronnenberg, DE		(97) <b>EP 1871476</b>
KOCHALE, Axel, 31832 Springe, DE		(47) 03.01.2018
OSTERMANN, Ralf, 30657 Hannover, DE		(97) 05.10.2006
HERPEL, Carsten, D-30974 Wennigsen, DE		(51) <b>A61N 5/06</b>
(54) <b>Způsob pro získávání dat z prvního a druhého úložného média</b>		(2006.01)
(32) 03090281	(2006.01)	(96) <b>A61N 5/073</b>
(31) 02.09.2003		(2006.01)
(33) EP		(96) 30.03.2006
(86) PCT/EP2004/009392		(96) 06728213.7
(87) WO 2005/022537		(73) Mayer, Esther, 43554 Ra'anana, IL
(74) Všetěčka Zelený Švorčík Kalenský a partneři, advokátní a patentová kancelář, JUDr. Michal Havlík, advokát, Hálkova 1406/2, Praha 2, Nové Město, 12000		(72) Mayer, Esther, 43554 Ra'anana, IL
		(54) <b>Sondážní zařízení pro fotobiomodulaci tkání obepínajících tělesnou dutinu</b>
		(32) 666618 P
		(31) 31.03.2005
		(33) US
		(86) PCT/IL2006/000410
		(87) WO 2006/103678
		(74) ZIVKO MIJATOVIĆ & PARTNERS s.r.o., Jugoslávských partyzánů 639/26, Praha 6, 16000
(97) <b>EP 1767790</b>		
(47) 21.02.2018		(97) <b>EP 2020067</b>
(97) 28.03.2007		(47) 17.01.2018
(51) <b>F04D 19/04</b>	(2006.01)	(97) <b>29.11.2007</b>
<b>F04D 27/02</b>	(2006.01)	(51) <b>H02H 3/00</b>
<b>F04D 25/06</b>	(2006.01)	(2006.01)
<b>F04D 27/00</b>	(2006.01)	(96) 16.05.2007
(96) 13.09.2006		(96) 07725267.4
(96) 06019123.6		(73) Friedrich Lütze GmbH, 71384 Weinstadt-Grossheppach, DE
(73) PFEIFFER VACUUM GMBH, 35614 Asslar, DE		(72) SCHINDLER, Andreas, 73630 Remshalden, DE
(72) Losch, Wolfgang, 35080 Bad Endbach, DE		COORS, Ralf, 96170 Priesendorf, DE
Müller, André, 35606 Solms, DE		JÜNGLING, Klaus, 74232 Abstatt, DE
(54) <b>Systém vakuového čerpadla</b>		(54) <b>Zařízení k samočinnému odpojování nebo zapojování elektrického spotřebiče</b>
(32) 102005045283		(32) 102006025605
(31) 22.09.2005		(31) 24.05.2006
(33) DE		(33) DE
(74) Všetěčka Zelený Švorčík Kalenský a partneři, advokátní a patentová kancelář, JUDr. Michal Havlík, advokát, Hálkova 1406/2, Praha 2, Nové Město, 12000		(86) PCT/EP2007/004351
		(87) WO 2007/134766
		(74) Kania, Sedlák, Smola, Ing. Lucie Lunzarová, Mendlovo náměstí 907/1a, Brno, Staré Brno, 60300
(97) <b>EP 1802197</b>		
(47) 28.02.2018		(97) <b>EP 2020068</b>
(97) 20.04.2006		(47) 17.01.2018
(51) <b>A01N 43/56</b>	(2006.01)	(97) <b>29.11.2007</b>
<b>A01N 61/00</b>	(2006.01)	(51) <b>H02H 3/08</b>
<b>A01P 3/00</b>	(2006.01)	(2006.01)
(96) 29.09.2005		(96) <b>H01H 9/54</b>
(96) 05792754.3		(2006.01)
(73) Bayer Intellectual Property GmbH, 40789 Monheim am Rhein, DE		
(72) FISCHER, Reiner, 40789 Monheim, DE		

(96) 16.05.2007  
(96) 07725269.0  
(73) Friedrich Lütze GmbH, 71384 Weinstadt-Grossheppach, DE  
(72) SCHINDLER, Andreas, 73630 Remshalden, DE  
COORS, Ralf, 96170 Priesendorf, DE  
JÜNGLING, Klaus, 74232 Abstatt, DE  
(54) **Zařízení k samočinnému odpojování nebo zapojování elektrického spotřebiče**  
(32) 102006025604  
(31) 24.05.2006  
(33) DE  
(86) PCT/EP2007/004353  
(87) WO 2007/134768  
(74) Kania, Sedlák, Smola, Ing. Lucie Lunzarová, Mendlovo náměstí 907/1a, Brno, Staré Brno, 60300

(97) **EP 2150342**  
(47) 21.02.2018  
(97) 04.12.2008  
(51) **B01J 25/02** (2006.01)  
**C07C 209/36** (2006.01)  
**C07C 211/50** (2006.01)  
**C07C 211/46** (2006.01)  
(96) 29.05.2007  
(96) 07729607.7  
(73) Evonik Degussa GmbH, 45128 Essen, DE  
(72) OSTGARD, Daniel, 63801 Kleinostheim, DE  
BERWEILER, Monika, 63477 Maintal, DE  
GÖTTLINGER, Markus, 63517 Rodenbach, DE  
LAPORTE, Steffen, 63110 Rodgau, DE  
SCHWARZ, Matthias, 36103 Fliesen, DE  
(54) **Aktivované katalyzátory z obecných kovů**  
(86) PCT/EP2007/055185  
(87) WO 2008/145180  
(74) Traplová Hakr Kubát, advokátní a patentová kancelář, Ing. Eduard Hakr patentový zástupce, Přístavní 24, Praha 7, 17000

(97) **EP 2167763**  
(47) 10.01.2018  
(97) 24.12.2008  
(51) **E04H 17/10** (2006.01)  
**E04H 17/12** (2006.01)  
**E04H 17/16** (2006.01)  
(96) 13.06.2008  
(96) 08756937.2  
(73) Olsson Ashley Dean, Goulburn, NSW 2580, AU  
Olsson Ashley Norman, Goulburn, NSW 2580, AU  
Olsson Nathanael Dean, Goulburn, NSW 2580, AU  
Olsson Stafford James, Goulburn, NSW 2580, AU  
Olsson Kieran Blake, Goulburn, NSW 2580, AU  
(72) Olsson, Ashley Dean, Goulburn, NSW 2580, AU  
Olsson, Ashley Norman, Goulburn, NSW 2580, AU  
Olsson, Nathanael Dean, Goulburn, NSW 2580, AU  
Olsson, Stafford James, Goulburn, NSW 2580, AU  
Olsson, Kieran Blake, Goulburn, NSW 2580, AU  
(54) **Sestava plotového sloupku**  
(32) 2007903261, 2008900150, 2008901545  
(31) 18.06.2007, 12.01.2008, 31.03.2008  
(33) AU, AU, AU  
(86) PCT/AU2008/000857  
(87) WO 2008/154677  
(74) Traplová Hakr Kubát, advokátní a patentová kancelář, Ing. Eduard Hakr patentový zástupce, Přístavní 24, Praha 7, 17000

(97) **EP 2183102**  
(47) 14.03.2018  
(97) 05.03.2009  
(51) **B32B 17/10** (2006.01)  
**E06B 3/67** (2006.01)  
**C03C 17/36** (2006.01)  
**G02B 5/20** (2006.01)  
**G02B 1/11** (2015.01)  
(96) 21.08.2008  
(96) 08798333.4  
(73) Vitro, S.A.B. de C.V., Nuevo León, México 66265, MX  
(72) THIEL, James, P., Pittsburgh, PA 15223, US

(54) **Transparentní prvek pro vozidlo**  
(32) 957796 P  
(31) 24.08.2007  
(33) US  
(86) PCT/US2008/073803  
(87) WO 2009/029466  
(74) Čermák a spol., JUDr. Karel Čermák jr. Ph.D., LL.M., Elišky Peškové 735/15, Praha 5, 15000

(97) **EP 2190899**  
(47) 07.03.2018  
(97) 26.03.2009  
(51) **C09D 5/03** (2006.01)  
**C08G 63/42** (2006.01)  
**C09D 167/00** (2006.01)  
**C08G 18/63** (2006.01)  
**C08L 67/00** (2006.01)  
**C08G 63/20** (2006.01)  
**C08G 18/79** (2006.01)  
**C08G 18/42** (2006.01)  
(96) 11.09.2008  
(96) 08802025.0  
(73) SYNTHOMER USA LLC, Dover, DE 19904, US  
(72) BECCARIA, Damiano, I-12040 Sant'Albano Stura, IT  
BEJKO, Imir, I-12040 Sant'Albano Stura, IT  
CAPRA, Andrea, I-12040 Sant'Albano Stura, IT  
CARLEVARI, Lino, Natale, I-12040 Sant'Albano Stura, IT  
MUNARI, Alessandro, I-12040 Sant'Albano Stura, IT  
(54) **Hydroxyl polyesterové pryskyřice pro sublimaci barevného inkoustu**  
(32) 07075825  
(31) 20.09.2007  
(33) EP  
(86) PCT/EP2008/007464  
(87) WO 2009/036921  
(74) Čermák a spol., JUDr. Karel Čermák jr. Ph.D., LL.M., Elišky Peškové 735/15, Praha 5, 15000

(97) **EP 2205552**  
(47) 28.02.2018  
(97) 19.03.2009  
(51) **C07C 233/00** (2006.01)  
**C07C 255/60** (2006.01)  
(96) 11.09.2008  
(96) 08799476.0  
(73) GTx, Inc., Memphis TN 38103, US  
(72) AHN, Tai, Ellicott City, MD 21042, US  
DALTON, James, T., Ann Arbor MI 48103, US  
DICKASON, Dave, Cordova TN 38016, US  
HONG, David, Collierville TN 38017, US  
BIRD, Thomas, G., Eads TN 38028, US  
(54) **Krystalický polymorf selektivních modulátorů androgenu (R) nebo (S)-N-(4-KYANO-3-(TRIFLUORMETHYL)FENYL)-3-(4-KYANOFENOXY)-2-HYDROXY-2-METHYLPROPANAMIDU**  
(32) 960012 P  
(31) 11.09.2007  
(33) US  
(86) PCT/US2008/076066  
(87) WO 2009/036206  
(74) PatentEnter s.r.o., Koliště 1965/13a, Brno, Černá Pole, 60200

(97) **EP 2254579**  
(47) 10.01.2018  
(97) 27.08.2009  
(51) **A61K 31/137** (2006.01)  
**A61K 31/40** (2006.01)  
**A61K 31/445** (2006.01)  
**A61K 31/4453** (2006.01)  
**A61K 31/451** (2006.01)  
**A61K 31/4515** (2006.01)  
**A61K 31/454** (2006.01)  
**A61K 31/46** (2006.01)  
**A61K 31/5415** (2006.01)  
**A61K 31/495** (2006.01)  
**A61P 25/02** (2006.01)  
**A61P 29/02** (2006.01)  
(96) 17.02.2009

- (96) 09712762.5  
(73) Laboratorios del Dr. Esteve, S.A., 08041 Barcelona, ES  
(72) BAEYENS-CABRERA, José Manuel, 18012 Granada, ES  
BUSCHMANN, Helmut, H., 08960 Sant Just Desvern, ES  
VELA-HERNANDEZ, José-Miguel, 08028 Barcelona, ES  
ZAMANILLO-CASTANEDO, Daniel, 08041 Barcelona, ES  
NIETO-LÓPEZ, Francisco Rafael, 18012 Granada, ES
- (54) **Použití sloučenin vážících se k sigma receptorovým ligandům pro léčení neuropatické bolesti vznikající v důsledku chemoterapie**
- (32) 08384001, 08008682  
(31) 18.02.2008, 08.05.2008  
(33) EP, EP  
(86) PCT/EP2009/001109  
(87) WO 2009/103487  
(74) FAJNOR IP s.r.o., Pobřežní 249/46, Praha 8, Karlín, 18600
- 
- (97) **EP 2271395**  
(47) 03.01.2018  
(97) 12.11.2009  
(51) **A61M 25/00** (2006.01)  
**A61B 1/00** (2006.01)  
**A61M 25/01** (2006.01)  
(96) 05.05.2009  
(96) 09741580.6  
(73) Endogene Limited, Brighton, VIC 3186, AU  
(72) SOUTORINE, Mikhail, Hughesdale Victoria 3166, AU  
(54) **Způsob a zařízení pro postupování sondy**  
(32) 2008902195  
(31) 05.05.2008  
(33) AU  
(86) PCT/AU2009/000555  
(87) WO 2009/135251  
(74) PatentEnter s.r.o., Koliště 1965/13a, Brno, Černá Pole, 60200
- 
- (97) **EP 2281895**  
(47) 03.01.2018  
(97) 09.02.2011  
(51) **C12N 15/82** (2006.01)  
**C07K 14/195** (2006.01)  
**A01H 5/00** (2018.01)  
(96) 29.09.2004  
(96) 10185254.9  
(73) Monsanto Technology, LLC, St. Louis, MO 63167, US  
(72) Fernandes, Mary, St. Louis, MO 63146, US  
(54) **Způsoby zvýšení odolnosti vůči stresu u rostlin a kompozice pro tento způsob**  
(32) 506717 P, 530453 P  
(31) 29.09.2003, 17.12.2003  
(33) US, US  
(74) Traplová Hakr Kubát, advokátní a patentová kancelář, Ing. Eduard Hakr patentový zástupce, Přístavní 24, Praha 7, 17000
- 
- (97) **EP 2307197**  
(47) 03.01.2018  
(97) 21.01.2010  
(51) **B32B 27/12** (2006.01)  
**B60R 21/00** (2006.01)  
**B62D 29/04** (2006.01)  
(96) 06.07.2009  
(96) 09776986.3  
(73) Webasto SE, 82131 Stockdorf, DE  
Covestro Deutschland AG, 51373 Leverkusen, DE  
(72) LEGLER, Dirk, 86947 Weil, DE  
WOKÖCK, Jan, 83043 Bad Aibling, DE  
WAGNER, Adam, 82110 Germering, DE  
PETER, Thomas, 85247 Arnbach, DE  
KÖLBL, Michael, 82061 Neuried, DE  
STEMMER, Thomas, 81371 München, DE  
HEUSER, Petra, 81245 München, DE  
MIES, Detlef, 50189 Elsdorf, DE  
LIEBIG, Hans-Jürgen, 51375 Leverkusen, DE  
(54) **Konstrukční díl vnějšího pláště vozidla z plastu**  
(32) 102008033923  
(31) 18.07.2008  
(33) DE
- 
- (86) PCT/EP2009/004881  
(87) WO 2010/006718  
(74) Traplová Hakr Kubát, advokátní a patentová kancelář, Ing. Eduard Hakr patentový zástupce, Přístavní 24, Praha 7, 17000
- 
- (97) **EP 2324073**  
(47) 28.03.2018  
(97) 11.03.2010  
(51) **C08G 63/00** (2006.01)  
**C08G 63/08** (2006.01)  
**C09D 167/04** (2006.01)  
**C08G 18/62** (2006.01)  
**C08J 7/04** (2006.01)  
**C09D 175/06** (2006.01)  
**C08G 18/42** (2006.01)  
C08L 61/28 (2006.01)  
(96) 25.08.2009  
(96) 09791861.9  
(73) PPG Industries Ohio, Inc., Cleveland, OH 44111, US  
(72) KULFAN, Jackie, L., Valencia US 16059, US  
FENN, David, R., Allison Park Pennsylvania 15101, US  
(54) **Potahové kompozice a potahy, obsahující laktid**  
(32) 202801, 202755  
(31) 02.09.2008, 02.09.2008  
(33) US, US  
(86) PCT/US2009/054828  
(87) WO 2010/027758  
(74) Čermák a spol., JUDr. Karel Čermák jr. Ph.D., LL.M., Elišky Peškové 735/15, Praha 5, 15000
- 
- (97) **EP 2337894**  
(47) 25.04.2018  
(97) 11.03.2010  
(51) **B29C 65/16** (2006.01)  
**B29K 105/08** (2006.01)  
**B29C 65/48** (2006.01)  
**B29C 65/00** (2006.01)  
**B29L 31/00** (2006.01)  
**B29K 67/00** (2006.01)  
**B29K 77/00** (2006.01)  
**B29C 65/56** (2006.01)  
**B29C 65/82** (2006.01)  
**D21F 1/00** (2006.01)  
(96) 21.08.2009  
(96) 09791796.7  
(73) Albany International Corp., Albany, NY 12204, US  
(72) HANSEN, Robert, North Muskegon, MI 49445, US  
EAGLES, Dana, Sherborn, MA 01770, US  
OLSSON, Lennart, 310 38 Simlångsdalen, SE  
(54) **Způsob výroby švu na průmyslové tkanině a tkanina obsahující takový šev**  
(32) 398799, 231669  
(31) 05.03.2009, 04.09.2008  
(33) US, US  
(86) PCT/US2009/054653  
(87) WO 2010/027709  
(74) Ing. Marie Smrčková, patentový zástupce, Velflíkova 1431/10, Praha 6, 16000
- 
- (97) **EP 2345451**  
(47) 24.01.2018  
(97) 20.07.2011  
(51) **A61N 1/04** (2006.01)  
**A61N 1/40** (2006.01)  
(96) 05.12.2005  
(96) 10015657.9  
(73) Novocure Limited, St. Helier, Jersey (Channel Islands) JE2 4YE, GB  
(72) Palti, Yoram, 34404 Haifa, IL  
(54) **Elektrody pro aplikaci elektrického pole in vivo po delší časové období**  
(32) 633871 P  
(31) 07.12.2004  
(33) US

- 
- (74) Všeetka Zelený Švorčík Kalenský a partneři, advokátní a patentová kancelář, JUDr. Michal Havlík, advokát, Hálkova 1406/2, Praha 2, Nové Město, 12000
- 
- (97) **EP 2364747**  
(47) 24.01.2018  
(97) 14.09.2011  
(51) **A61N 1/04** (2006.01)  
**A61N 1/40** (2006.01)  
(96) 05.12.2005  
(96) 10015656.1  
(73) Novocure Limited, St. Helier, Jersey (Channel Islands) JE2 4YE, GB  
(72) Palti, Yoram, 34404 Haifa, IL  
(54) **Elektrody pro aplikaci elektrického pole in vivo po delší časové období**  
(32) 633871 P  
(31) 07.12.2004  
(33) US  
(74) Všeetka Zelený Švorčík Kalenský a partneři, advokátní a patentová kancelář, JUDr. Michal Havlík, advokát, Hálkova 1406/2, Praha 2, Nové Město, 12000
- 
- (97) **EP 2388186**  
(47) 14.02.2018  
(97) 23.11.2011  
(51) **B62J 6/18** (2006.01)  
**B62J 15/00** (2006.01)  
(96) 04.05.2011  
(96) 11164801.0  
(73) sks metaplast Scheffler-Klute GmbH, 59846 Sundern, DE  
(72) Kordes, Sven, 59846 Sundern, DE  
Krick, Peter, 59846 Sundern, DE  
Grabski, Karsten, 59469 Ense, DE  
(54) **Uspořádání blatníku s kabelovým uložením**  
(32) 202010007101 U  
(31) 21.05.2010  
(33) DE  
(74) Všeetka Zelený Švorčík Kalenský a partneři, advokátní a patentová kancelář, JUDr. Michal Havlík, advokát, Hálkova 1406/2, Praha 2, Nové Město, 12000
- 
- (97) **EP 2429092**  
(47) 14.02.2018  
(97) 14.03.2012  
(51) **H04B 3/54** (2006.01)  
**H05B 37/02** (2006.01)  
(96) 14.09.2010  
(96) 10176646.7  
(73) Schneider Electric Industries SAS, 92500 Rueil-Malmaison, FR  
(72) Nielsen, Poul Erik Normann, 2765, Smorum, DK  
Johannsen, Michal, 2605, Brøndby, DK  
(54) **Způsob pro komunikaci mezi množinou dvou vodičových řídicích zařízení v ac instalaci, těchto dvou vodičových řídicích zařízení a způsob řízení takovéto instalace**  
(74) Traplová Hakr Kubát, advokátní a patentová kancelář, Ing. Eduard Hakr patentový zástupce, Přístavní 24, Praha 7, 17000
- 
- (97) **EP 2437819**  
(47) 21.02.2018  
(97) 09.12.2010  
(51) **A61M 5/31** (2006.01)  
**A61M 5/315** (2006.01)  
(96) 28.05.2010  
(96) 10722095.6  
(73) Sanofi-Aventis Deutschland GmbH, 65929 Frankfurt am Main, DE  
(72) PLUMPTRE, David, Worcestershire WR9 7RQ, GB  
(54) **Vnitřní kryt pro zařízení pro vydávání léčiva**  
(32) 182818 P, 09009042  
(31) 01.06.2009, 10.07.2009  
(33) US, EP  
(86) PCT/EP2010/057456  
(87) WO 2010/139629  
(74) Traplová Hakr Kubát, advokátní a patentová kancelář, Ing. Jan Kubát patentový zástupce, Přístavní 24, Praha 7, 17000
- 
- (97) **EP 2443340**  
(47) 20.12.2017  
(97) 23.12.2010  
(51) **F03D 1/04** (2006.01)  
(96) 18.06.2010  
(96) 10724867.6  
(73) New World Energy Enterprises Limited, Granard, County Longford, IE  
(72) SMYTH, James, County Cavan, IE  
SMYTH, Peter, County Longford, IE  
SMYTH, David, County Longford, IE  
SMYTH, Gerard, County Longford, IE  
SMYTH, Andrew, Armagh, GB  
(54) **Systém pro vylepšení tlakem řízené větrné turbíny**  
(32) 20090476, 20090598  
(31) 19.06.2009, 31.07.2009  
(33) IE, IE  
(86) PCT/EP2010/058655  
(87) WO 2010/146166  
(74) PatentEnter s.r.o., Koliště 1965/13a, Brno, Černá Pole, 60200
- 
- (97) **EP 2445928**  
(47) 28.03.2018  
(97) 29.12.2010  
(51) **C07K 14/11** (2006.01)  
**A01H 5/00** (2018.01)  
**A61K 39/145** (2006.01)  
**A61P 31/16** (2006.01)  
**C12N 15/44** (2006.01)  
**C12N 15/82** (2006.01)  
**C12N 7/00** (2006.01)  
**C12N 7/01** (2006.01)  
**C07K 19/00** (2006.01)  
(96) 25.06.2010  
(96) 10791119.0  
(73) Medicigo Inc., Québec, Québec G1V 3V9, CA  
(72) COUTURE, Manon, St-Augustin-de-Desmaures Quebec G3A 2A5, CA  
DARGIS, Michele, Quebec Quebec G2C 1M4, CA  
LAVOIE, Pierre-Olivier, Quebec Quebec G1N 2L7, CA  
VEZINA, Louis-Philippe, Neuville Quebec G0A 2R0, CA  
D'Aoust, Marc-Andre, Quebec Quebec G1X 4N4, CA  
(54) **Chimerické částice chřipky podobné virům obsahující hemaglutinin**  
(32) 220161 P  
(31) 24.06.2009  
(33) US  
(86) PCT/CA2010/000983  
(87) WO 2010/148511  
(74) PatentEnter s.r.o., Koliště 1965/13a, Brno, Černá Pole, 60200
- 
- (97) **EP 2456034**  
(47) 07.02.2018  
(97) 23.05.2012  
(51) **H02H 3/02** (2006.01)  
**H02J 1/10** (2006.01)  
**H02J 3/38** (2006.01)  
(96) 16.11.2011  
(96) 11189392.1  
(73) Kostal Industrie Elektrik GmbH, 58513 Lüdenscheid, DE  
(72) Forck, Andreas, 45739 Oer-Erkenschwick, DE  
Schmidt, Kay-Hendryk, 58452 Witten, DE  
(54) **Fotovoltaické zařízení a fotovoltaický modul**  
(32) 102010052009  
(31) 19.11.2010  
(33) DE  
(74) Čermák a spol., JUDr. Karel Čermák jr. Ph.D., LL.M., Elišky Peškové 735/15, Praha 5, 15000
- 
- (97) **EP 2477699**  
(47) 08.11.2017  
(97) 24.03.2011  
(51) **A61P 35/00** (2006.01)  
**A61K 9/127** (2006.01)  
**A61K 31/282** (2006.01)  
**A61K 33/24** (2006.01)  
(96) 16.09.2010  
(96) 10757705.8  
(73) Bio-Bedst APS, 7100 Vejle, DK

(72) PETERSEN, Morten Just, DK-3500 Værlose, DK  
MELANDER, Fredrik, S-21838 Bunkeflostrand, SE  
VIKBJERG, Anders Falk, DK-2670 Greve, DK  
PETERSEN, Sune Allan, DK-2670 Greve, DK  
MADSEN, Mogens Winkel, DK-2830 Virum, DK

(54) **LÉKAŘSKÉ POUŽITÍ SPLA2 HYDROLYZOVATELNÝCH LIPOSOMŮ**

(32) 200901037  
(31) 17.09.2009  
(33) DK  
(86) PCT/DK2010/050237  
(87) WO 2011/032563  
(74) KOREJZOVA LEGAL v.o.s., JUDr. Petra Sauvage de Brantes, Korunní 810/104, Praha 10, Vinohrady, 10100

(97) **EP 2484099**  
(47) 21.03.2018  
(97) 07.04.2011  
(51) **H04W 4/00** (2018.01)  
**H04L 29/08** (2006.01)  
H04W 76/04  
H04W 72/04 (2009.01)  
(96) 29.09.2010  
(96) 10777134.7  
(73) Qualcomm Incorporated, San Diego, CA 92121, US  
(72) GIARETTA, Gerardo, San Diego California 92121, US  
BLANZ, Josef J., San Diego California 92121, US  
CASACCIA, Lorenzo, San Diego California 92121, US  
NASIELSKI, John Wallace, San Diego California 92121, US  
JIN, Haipeng, San Diego California 92121, US  
PANDIT, Krishna S., San Diego California 92121, US  
TENNY, Nathan Edward, San Diego California 92121, US

(54) **Signální identifikace zařízení a služeb při komunikaci mezi přístroji (M2M)**

(32) 246830 P, 892610  
(31) 29.09.2009, 28.09.2010  
(33) US, US  
(86) PCT/US2010/050782  
(87) WO 2011/041459  
(74) Čermák a spol., JUDr. Karel Čermák jr. Ph.D., LL.M., Elišky Peškové 735/15, Praha 5, 15000

(97) **EP 2495307**  
(47) 21.02.2018  
(97) 05.09.2012  
(51) **C07K 16/18** (2006.01)  
**C12N 5/00** (2006.01)  
(96) 11.07.2007  
(96) 12164058.5  
(73) Wyeth LLC, New York, NY 10017-5755, US  
(72) Lasko, Daniel R., Medford, MA Massachusetts 02155, US  
Koza, Stephan M., Newbury, MA Massachusetts 01951, US

(54) **Produkcce koagulačního faktoru IX s vylepšeným glykosylačním vzorcem**

(32) 830658 P  
(31) 13.07.2006  
(33) US  
(74) Čermák a spol., JUDr. Karel Čermák jr. Ph.D., LL.M., Elišky Peškové 735/15, Praha 5, 15000

(97) **EP 2501673**  
(47) 14.02.2018  
(97) 26.05.2011  
(51) **C07C 227/34** (2006.01)  
**C07C 227/42** (2006.01)  
**C07C 229/22** (2006.01)  
(96) 12.11.2010  
(96) 10782190.2  
(73) Lonza Ltd, 4002 Basel, CH  
(72) PARADIES, Gesa, CH-3900 Brig, CH  
BÜCHNER, Thomas, CH-3904 Naters, CH

(54) **Způsob výroby L-karnitinu**

(32) 09014403, 262367 P  
(31) 18.11.2009, 18.11.2009  
(33) EP, US

(86) PCT/EP2010/006901  
(87) WO 2011/060903  
(74) KOREJZOVA LEGAL v.o.s., JUDr. Petra Sauvage de Brantes, Korunní 810/104, Praha 10, Vinohrady, 10100

(97) **EP 2507891**  
(47) 28.03.2018  
(97) 09.06.2011  
(51) **H02J 7/00** (2006.01)  
**H01M 10/42** (2006.01)  
**H01M 2/34** (2006.01)  
(96) 06.12.2010  
(96) 10835253.5  
(73) A123 Systems LLC, Waltham, MA 02451, US  
(72) PEVEAR, Brian, J., Lakewood Ranch, FL 34202, US

(54) **Baterie s integrovaným systémem pro řízení výkonu a škálovatelná komponenta pro odšťihávání baterie**

(32) 266724 P  
(31) 04.12.2009  
(33) US  
(86) PCT/US2010/059127  
(87) WO 2011/069162  
(74) Všetečka Zelený Švorčík Kalenský a partneři, advokátní a patentová kancelář, JUDr. Pavel Zelený, advokát, Hájkova 1406/2, Praha 2, 12000

(97) **EP 2518432**  
(47) 28.03.2018  
(97) 31.10.2012  
(51) **F41G 3/06** (2006.01)  
**F41G 3/16** (2006.01)  
**F41G 1/48** (2006.01)  
(96) 12.04.2012  
(96) 12002584.6  
(73) MBDA Deutschland GmbH, 86529 Schrobenhausen, DE  
(72) Newzella, Alfons, Dr., 82239 Alling, DE

(54) **Zaměřovací zařízení střelné zbraně, střelná zbraň a způsob zaměřování střelné zbraně**

(32) 102011018947  
(31) 29.04.2011  
(33) DE  
(74) Rott, Růžička & Guttmann Patentové, známkové a advokátní kanceláře, Ing. Jiří Andera, patentový zástupce, Vinohradská 37/938, Praha 2, 12000

(97) **EP 2522514**  
(47) 21.02.2018  
(97) 14.11.2012  
(51) **B41J 2/175** (2006.01)  
(96) 09.10.2008  
(96) 12180180.7  
(73) Videojet Technologies, Inc., Wood Dale, IL 60191-1073, US  
(72) Tomlin, Matthew, Cambridge, CB2 5DS, GB  
Mann, Carl, St. Ives, PE27 6SB, GB  
Blowfield, Philip John, Northants, NN14 3HF, GB

(54) **Zásobník a způsob skladování a dávkování kapalin**

(32) 0720288  
(31) 12.10.2007  
(33) GB  
(74) ZIVKO MIJATOVIC & PARTNERS s.r.o., Jugoslávských partyzánů 639/26, Praha 6, 16000

(97) **EP 2532874**  
(47) 28.03.2018  
(97) 12.12.2012  
(51) **F02M 31/125** (2006.01)  
**F02M 37/22** (2006.01)  
**B01D 27/06** (2006.01)  
**B01D 29/60** (2006.01)  
**B01D 35/18** (2006.01)  
(96) 22.07.2008  
(96) 12180355.5  
(73) MANN + HUMMEL GMBH, 71636 Ludwigsburg, DE  
(72) Rösger, André, 73630 Remshalden, DE  
Jokschas, Günter, 71540 Murrhardt, DE

(54) **Filtrační prvek a palivový filtr**

(32) 202007010603 U  
(31) 27.07.2007

(33) DE		(97) <b>EP 2559020</b>	
(74) Čermák a spol., JUDr. Karel Čermák jr. Ph.D., LL.M., Elišky Peškové 735/15, Praha 5, 15000		(47) 28.02.2018	
		(97) 06.10.2011	
		(51) <b>G09B 23/28</b>	(2006.01)
(97) <b>EP 2547980</b>		(96) 24.01.2011	
(47) 14.02.2018		(96) 11763188.7	
(97) 22.09.2011		(73) HEART COMPRESSION RESUSCITATION, LLC, Oro Valley, AZ 85755, US	
(51) <b>F42B 12/62</b>	(2006.01)	(72) MAY, Daniel, C., Oro Valley, AZ 85755, US BRAMLETT, Larry, Marana, AZ 85658, US	
<b>F42B 10/06</b>	(2006.01)	(54) <b>Zařízení pro simulaci srdeční komprese</b>	
<b>F42B 10/08</b>	(2006.01)	(32) 753539	
<b>F42B 12/06</b>	(2006.01)	(31) 02.04.2010	
<b>F42B 12/36</b>	(2006.01)	(33) US	
<b>F42B 12/58</b>	(2006.01)	(86) PCT/US2011/022249	
<b>F42B 12/60</b>	(2006.01)	(87) WO 2011/123185	
(96) 10.03.2011		(74) PATENTSERVIS Praha a.s., Na Podkovce 281/10, Praha 4, Podolí, 14700	
(96) 11756617.4			
(73) BAE Systems Bofors AB, 691 80 Karlskoga, SE			
(72) THURMAN, Christer, SE-691 47 Karlskoga, SE		(97) <b>EP 2564846</b>	
(54) <b>Uspořádání balení křídly stabilizovaných penetrátorů v nosičovém pouzdru</b>		(47) 28.02.2018	
(32) 1000245		(97) 06.03.2013	
(31) 18.03.2010		(51) <b>A61K 31/519</b>	(2006.01)
(33) SE		<b>A61K 31/4184</b>	(2006.01)
(86) PCT/SE2011/000047		<b>A61K 31/7076</b>	(2006.01)
(87) WO 2011/115542		<b>A61K 39/395</b>	(2006.01)
(74) FISCHER & PARTNER IP s.r.o., Na hrobcí 294/5, Praha 2, Nové Město, 12800		<b>A61K 39/00</b>	(2006.01)
		<b>A61K 45/06</b>	(2006.01)
		<b>A61P 35/02</b>	(2006.01)
		<b>A61P 35/00</b>	(2006.01)
(97) <b>EP 2550129</b>		(96) 10.12.2008	
(47) 28.02.2018		(96) 12177257.8	
(97) 29.09.2011		(73) BioCryst Pharmaceuticals, Inc., Durham, NC 27703, US	
(51) <b>B23K 26/00</b>	(2014.01)	(72) Bantia, Shanta, Birmingham, AL Alabama 35244, US Breitfeld, Philip, Birmingham, AL Alabama 35244, US Babu, Yarlagadda Sudhakara, Birmingham, AL Alabama 35244, US	
<b>B23K 26/36</b>	(2014.01)	(54) <b>Způsob léčby hematologických nádorových onemocnění s použitím inhibitorů PNP jako forodesin v kombinaci s anti-CD20 agens</b>	
<b>B23K 26/40</b>	(2014.01)	(32) 12762 P	
<b>C03B 33/02</b>	(2006.01)	(31) 10.12.2007	
<b>C03B 33/04</b>	(2006.01)	(33) US	
<b>C03B 33/09</b>	(2006.01)	(74) Traplová Hakr Kubát, advokátní a patentová kancelář, Ing. Eduard Hakr patentový zástupce, Přístavní 24, Praha 7, 17000	
<b>B23K 103/16</b>	(2006.01)		
<b>B23K 103/00</b>	(2006.01)	(97) <b>EP 2581699</b>	
<b>B23K 26/0622</b>	(2014.01)	(47) 28.02.2018	
<b>C03B 33/07</b>	(2006.01)	(97) 17.04.2013	
(96) 31.01.2011		(51) <b>F42B 15/08</b>	(2006.01)
(96) 11701667.5		<b>F41G 7/00</b>	(2006.01)
(73) Fraunhofer-Gesellschaft zur Förderung der angewandten Forschung e.V., 80686 München, DE		(96) 10.10.2012	
(72) KÜBLER, Rainer, 79106 Freiburg, DE RIST, Tobias, 79194 Gundelfingen, DE HÖTGER, Bernhard, 37697 Lauenförde, DE		(96) 12007013.1	
(54) <b>Způsob a použití zařízení k oddělování jednotlivých tabulek z tabule z vrstveného skla</b>		(73) MBDA Deutschland GmbH, 86529 Schrobenhausen, DE	
(32) 102010012265		(72) Grabmeier, Michael, 83022 Rosenheim, DE Menn, Oliver, 85386 Eching, DE	
(31) 22.03.2010		(54) <b>Bezpilotní cvičné a testovací létající těleso</b>	
(33) DE		(32) 102011115963	
(86) PCT/EP2011/051317		(31) 13.10.2011	
(87) WO 2011/117006		(33) DE	
(74) Rott, Růžička & Guttman Patentové, známkové a advokátní kanceláře, Ing. Jiří Andera, patentový zástupce, Vinohradská 37/938, Praha 2, 12000		(74) Rott, Růžička & Guttman Patentové, známkové a advokátní kanceláře, Ing. Jiří Andera, patentový zástupce, Vinohradská 37/938, Praha 2, 12000	
(97) <b>EP 2550305</b>		(97) <b>EP 2611439</b>	
(47) 07.03.2018		(47) 21.02.2018	
(97) 29.09.2011		(97) 08.03.2012	
(51) <b>C08F 2/00</b>	(2006.01)	(51) <b>A61K 31/202</b>	(2006.01)
(96) 18.03.2011		<b>A61K 31/513</b>	(2006.01)
(96) 11711211.0		<b>A61P 43/00</b>	(2006.01)
(73) Relypsa, Inc., Redwood City, CA 94063, US		<b>A61N 5/10</b>	(2006.01)
(72) TYSON, George, Los Altos Hills, CA 95054, US		(96) 26.08.2011	
(54) <b>Kontinuální způsob přípravy polyfluorakrylátových částic</b>		(96) 11746585.6	
(32) 315937 P		(73) Fresenius Kabi Deutschland GmbH, 61352 Bad Homburg v.d.H., DE	
(31) 20.03.2010		(72) SCHLOTZER, Ewald, 61440 Oberursel, DE KRAMPITZ, Barbara, 60486 Frankfurt am Main, DE SUCHNER, Ulrich, 85435 Erding, DE	
(33) US		(54) <b>Intravenózní podávání rybího oleje / DHA + EPA před případně se zahájením chemoterapie</b>	
(86) PCT/US2011/028950		(32) 379775 P, 10175293	
(87) WO 2011/119422			
(74) Rott, Růžička & Guttman Patentové, známkové a advokátní kanceláře, JUDr. Ing. Michal Guttman, patentový zástupce, Vinohradská 37/938, Praha 2, 12000			

(31) 03.09.2010, 03.09.2010  
(33) US, EP  
(86) PCT/EP2011/064693  
(87) WO 2012/028543  
(74) Traplová Hakr Kubát, advokátní a patentová kancelář, Ing. Eduard Hakr patentový zástupce, Přístavní 24, Praha 7, 17000

(97) **EP 2623085**  
(47) 07.02.2018  
(97) 05.04.2012  
(51) **A61J 1/14** (2006.01)  
**A61J 1/10** (2006.01)  
**A61J 1/05** (2006.01)  
**A61J 1/20** (2006.01)  
(96) 02.09.2011  
(96) 11827834.0  
(73) Caetano, Norival, 05616-010 Sao Paulo, BR  
(72) Caetano, Norival, 05616-010 Sao Paulo, BR  
(54) **Vak na rekonstituci léků**  
(32) PI1003460  
(31) 29.09.2010  
(33) BR  
(86) PCT/BR2011/000314  
(87) WO 2012/040799  
(74) ŽOVICOVÁ & ŽOVIC IP, s.r.o., Záhradnícka 36, Bratislava, 82108

(97) **EP 2627295**  
(47) 21.02.2018  
(97) 19.04.2012  
(51) **A61F 13/15** (2006.01)  
**A61F 13/532** (2006.01)  
**A61F 13/539** (2006.01)  
(96) 13.10.2011  
(96) 11773682.7  
(73) Drylock Technologies NV, 9240 Zele, BE  
(72) VAN DE MAELE, Marleen, B-9255 Buggenhout, BE  
(54) **Absorpční struktura**  
(32) 11153268, 10447024, 10447023, 10447022, 10447021, 10447020  
(31) 03.02.2011, 13.10.2010, 13.10.2010, 13.10.2010, 13.10.2010, 13.10.2010  
(33) EP, EP, EP, EP, EP, EP  
(86) PCT/EP2011/005139  
(87) WO 2012/048879  
(74) PATENTSERVIS Praha a.s., Na Podkovce 281/10, Praha 4, Podolí, 14700

(97) **EP 2630080**  
(47) 28.02.2018  
(97) 26.04.2012  
(51) **C01B 32/55** (2017.01)  
**B30B 15/30** (2006.01)  
**B30B 15/32** (2006.01)  
**B30B 11/04** (2006.01)  
**B30B 15/02** (2006.01)  
(96) 19.10.2011  
(96) 11776673.3  
(73) Cold Jet LLC, Loveland, OH 45140, US  
(72) YOUNG, Frederick, C., Maineville, OH 45155, US  
COMBS, James, R., Mowrystown, OH 45155, US  
HARDOERFER, Scott, Thomas, Milford, OH 45150, US  
GUNDERSON, Matthew, August, Cincinnati, OH 45249, US  
(54) **Způsob a zařízení pro formování částic oxidu uhličitého do bloků**  
(32) 394688 P  
(31) 19.10.2010  
(33) US  
(86) PCT/US2011/056889  
(87) WO 2012/054606  
(74) KANIA SEDLÁK SMOLA patentová kancelář Veronika Zemanová, Mendlovo náměstí 907/1a, Brno, Staré Brno, 60300

(97) **EP 2630108**  
(47) 18.04.2018  
(97) 26.04.2012  
(51) **C07C 17/20** (2006.01)  
**C07C 17/25** (2006.01)  
**C07C 17/383** (2006.01)  
**C07C 17/42** (2006.01)  
**C07C 21/18** (2006.01)

(96) 22.10.2010  
(96) 10810870.5  
(73) Arkema France, 92700 Colombes, FR  
(72) WENDLINGER, Laurent, F-69150 Soucieu En Jarrest, FR  
BONNET, Philippe, F-69007 Lyon, FR  
PIGAMO, Anne, F-69340 Francheville, FR  
DOUCET, Nicolas, F-69007 Lyon, FR  
(54) **Způsob přípravy 2,3,3,3-tetrafluorpropenu**  
(86) PCT/IB2010/003028  
(87) WO 2012/052797  
(74) Všetečka Zelený Švorčík Kalenský a partneři, advokátní a patentová kancelář, JUDr. Michal Havlík, advokát, Hálkova 1406/2, Praha 2, 12000

(97) **EP 2630336**  
(47) 11.04.2018  
(97) 26.04.2012  
(51) **F01D 11/08** (2006.01)  
**F01D 11/18** (2006.01)  
**F01D 25/24** (2006.01)  
**F02C 3/08** (2006.01)  
**F04D 29/42** (2006.01)  
(96) 20.10.2011  
(96) 11785734.2  
(73) Safran Helicopter Engines, 64510 Bordes, FR  
(72) RENARD, Béatrice, Marie, F-64260 Lys, FR  
BILLOTEY, Geoffroy, Louis, Henri, Marie, F-38500 Voiron, FR  
(54) **Způsob pro připojení krytu odstředivého kompresoru turbínového stroje, kryt kompresoru pro jeho provádění a sestava kompresoru vybaveného takovým krytem**  
(32) 1058587  
(31) 21.10.2010  
(33) FR  
(86) PCT/FR2011/052448  
(87) WO 2012/052687  
(74) Všetečka Zelený Švorčík Kalenský a partneři, advokátní a patentová kancelář, JUDr. Michal Havlík, advokát, Hálkova 1406/2, Praha 2, 12000

(97) **EP 2640167**  
(47) 14.02.2018  
(97) 18.09.2013  
(51) **H05H 1/28** (2006.01)  
**H05H 1/34** (2006.01)  
(96) 15.03.2012  
(96) 12001761.1  
(73) Hollberg, Manfred, 9403 Goldach, CH  
(72) Hollberg, Manfred, 9403 Goldbach, CH  
(54) **Plazmová elektroda pro plazmové řezací zařízení**  
(74) Všetečka Zelený Švorčík Kalenský a partneři, advokátní a patentová kancelář, JUDr. Michal Havlík, advokát, Hálkova 1406/2, Praha 2, 12000

(97) **EP 2650391**  
(47) 14.02.2018  
(97) 16.10.2013  
(51) **C22B 1/245** (2006.01)  
**B09B 3/00** (2006.01)  
(96) 05.04.2013  
(96) 13001753.6  
(73) Andritz AG, 8045 Graz, AT  
(72) Fraissler, Gerald, A-8043 Graz, AT  
Kaufmann, Kurt, A-8793 Gai, AT  
Kaiser, Sebastian, A-1190 Wien, AT  
Jaritz, Günter, A-8010 Graz, AT  
(54) **Způsob inertizace těžkých kovů jako například šestimocného chromu, chloridů a dalších látek vytvářejících soli, jakož i rozpustných pevných látek a kovových kontaminujících látek**  
(32) 4452012  
(31) 13.04.2012  
(33) AT  
(74) Traplová Hakr Kubát, advokátní a patentová kancelář, Ing. Jan Kubát patentový zástupce, Přístavní 24, Praha 7, 17000

(97) **EP 2664889**  
(47) 10.01.2018  
(97) 20.11.2013  
(51) **F41G 7/30** (2006.01)  
**G01S 17/66** (2006.01)

- (96) 03.05.2013  
(96) 13002366.6  
(73) MBDA Deutschland GmbH, 86529 Schrobenhausen, DE  
(72) Löb, Thomas, D-85716 Unterschleißheim, DE  
Fasol, Dieter, D-82024 Taufkirchen, DE  
Offenbach, Detlev, D-85356 Freising, DE  
Engel, Jürgen, D-82178 Puchheim, DE  
(54) **Určení polohy a přenos dat pomocí laseru**  
(32) 102012009512  
(31) 14.05.2012  
(33) DE  
(74) Rott, Růžička & Guttmann Patentové, známkové a advokátní kanceláře,  
Ing. Jiří Andera, patentový zástupce, Vinohradská 37/938, Praha 2, 12000
- 
- (97) **EP 2682435**  
(47) 28.02.2018  
(97) 08.01.2014  
(51) **C09B 67/00** (2006.01)  
**C09B 45/14** (2006.01)  
**C09B 45/18** (2006.01)  
**C09B 45/22** (2006.01)  
**G02F 1/1335** (2006.01)  
**C09D 11/00** (2014.01)  
**C09B 67/04** (2006.01)  
**C09B 67/48** (2006.01)  
**C09B 67/22** (2006.01)  
**C09D 11/322** (2014.01)  
**C09D 11/037** (2014.01)  
**G03F 7/00** (2006.01)  
(96) 24.06.2013  
(96) 13173412.1  
(73) LANXESS Deutschland GmbH, 50569 Köln, DE  
(72) Borst, Hans-Ulrich, 50189 Elsdorf, DE  
Linke, Frank, 51069 Köln, DE  
Füllmann, Heinz-Josef, 42799 Leichlingen, DE  
Michaelis, Stephan, 51519 Odenthal, DE  
Pfuetzenreuter, Dirk, 51399 Burscheid, DE  
Ender, Sabine, 42327 Wuppertal, DE  
(54) **Metalozpigmenty a z nich připravené pigmentové přípravky**  
(32) 12174904  
(31) 04.07.2012  
(33) EP  
(74) Traplová Hakr Kubát, advokátní a patentová kancelář, Ing. Eduard Hakr  
patentový zástupce, Přístavní 24, Praha 7, 17000
- 
- (97) **EP 2703513**  
(47) 10.01.2018  
(97) 01.11.2012  
(51) **C22C 38/00** (2006.01)  
**B21D 22/20** (2006.01)  
**C21D 1/18** (2006.01)  
**C21D 9/00** (2006.01)  
**C22C 38/60** (2006.01)  
**C23C 2/02** (2006.01)  
**C23C 2/06** (2006.01)  
**C23C 2/28** (2006.01)  
**C23C 2/40** (2006.01)  
**C21D 1/673** (2006.01)  
**C22C 38/02** (2006.01)  
**C22C 38/06** (2006.01)  
**C22C 38/08** (2006.01)  
**C22C 38/12** (2006.01)  
**C22C 38/14** (2006.01)  
**C22C 38/16** (2006.01)  
**C22C 38/18** (2006.01)  
**C22C 38/20** (2006.01)  
**C22C 38/04** (2006.01)  
**C22C 38/28** (2006.01)  
**C22C 38/32** (2006.01)  
(96) 27.04.2012  
(96) 12776883.6  
(73) KABUSHIKI KAISHA KOBE SEIKO SHO, Kobe-shi, Hyogo, 651-8585,  
JP  
(72) NAITOU, Junya, Hyogo 6512271, JP  
MURAKAMI, Toshio, Hyogo 6512271, JP  
IKEDA, Shushi, Aichi 4510045, JP
- 
- OKITA, Keisuke, Hyogo 6512271, JP  
(54) **Výrobek lisovaný za tepla, způsob jeho výroby**  
(32) 2011102408  
(31) 28.04.2011  
(33) JP  
(86) PCT/JP2012/061473  
(87) WO 2012/147963  
(74) Rott, Růžička & Guttmann Patentová, známková a advokátní kancelář,  
Ing. Václav Krmenčík, patentový zástupce, Vinohradská 37/938, Praha 2,  
12000
- 
- (97) **EP 2704737**  
(47) 10.01.2018  
(97) 01.11.2012  
(51) **C12N 15/62** (2006.01)  
**C12N 15/55** (2006.01)  
**C12N 9/22** (2006.01)  
**C07K 19/00** (2006.01)  
**A61K 47/50** (2017.01)  
**A61K 38/46** (2006.01)  
**C07K 16/44** (2006.01)  
(96) 27.04.2012  
(96) 12777116.0  
(73) University of Washington, Seattle, WA 98105-4608, US  
(72) LEDBETTER, Jeffrey, A., Seattle, WA 98105-4608, US  
HAYDEN-LEDBETTER, Martha, Seattle, WA 98105-4608, US  
ELKON, Keith, Seattle, WA 98105-4608, US  
SUN, Xizhang, Seattle, WA 98105-4608, US  
(54) **Terapeutické kompozice obsahující nukleázy a způsoby, které je využívají**  
(32) 201161480961 P, 201261617241 P  
(31) 29.04.2011, 29.03.2012  
(33) US, US  
(86) PCT/US2012/035614  
(87) WO 2012/149440  
(74) Traplová Hakr Kubát, advokátní a patentová kancelář, Ing. Eduard Hakr  
patentový zástupce, Přístavní 24, Praha 7, 17000
- 
- (97) **EP 2708654**  
(47) 07.02.2018  
(97) 19.03.2014  
(51) **E01F 15/04** (2006.01)  
(96) 26.08.2013  
(96) 13004191.6  
(73) Stalprodukt S.A., 32-700 Bochnia, PL  
(72) Palkowski, Dawid, 32-700 Bochnia, PL  
Piechnik, Marcin, 32-742 Sobolów, PL  
(54) **Sloupek svodidla a svodidlo skládající se z těchto sloupků**  
(32) 40076812  
(31) 14.09.2012  
(33) PL  
(74) KOREJZOVA LEGAL v.o.s., JUDr. Petra Sauvage de Brantes, Korunní  
810/104, Praha 10, Vinohrady, 10100
- 
- (97) **EP 2714853**  
(47) 21.03.2018  
(97) 06.12.2012  
(51) **F16L 41/02** (2006.01)  
**F23K 3/02** (2006.01)  
**C10J 3/72** (2006.01)  
**C10J 3/50** (2006.01)  
(96) 31.05.2011  
(96) 11725280.9  
(73) Gas Technology Institute, 1700 S Mount Prospect Road Des Plaines, IL  
60018, US  
(72) SONWANE, Chandrashekhar, Canoga Park, California 91309, US  
SPROUSE, Kenneth M., Canoga Park, California 91309, US  
(54) **Rozdělovač proudů pro kompaktní zplyňovací reaktorový systém**  
(86) PCT/US2011/038598  
(87) WO 2012/166117  
(74) Všecka Zelený Švorčík Kalenský a partneři, advokátní a patentová  
kancelář, JUDr. Michal Havlík, advokát, Hájkova 1406/2, Praha 2, 12000
- 
- (97) **EP 2722836**  
(47) 28.02.2018  
(97) 20.12.2012



(51) <b>G09F 9/00</b>	(2006.01)	<b>A61K 47/40</b>	(2006.01)
<b>G01M 11/00</b>	(2006.01)	<b>A61K 31/4184</b>	(2006.01)
<b>G02F 1/13</b>	(2006.01)	<b>A61K 31/4164</b>	(2006.01)
<b>G09G 5/00</b>	(2006.01)	<b>A61K 31/16</b>	(2006.01)
<b>G09G 5/02</b>	(2006.01)	<b>A61P 35/00</b>	(2006.01)
<b>G09G 5/10</b>	(2006.01)	<b>A61K 9/19</b>	(2006.01)
G06F 1/16	(2006.01)	<b>A61K 9/00</b>	(2006.01)
(96) 01.12.2011		<b>C07D 235/16</b>	(2006.01)
(96) 11867936.4		(96) 14.09.2012	
(73) EIZO Corporation, Ishikawa, JP		(96) 12831417.6	
(72) HOGO, Hidekazu, Hakusan-shi Ishikawa 924-8566, JP		(73) EURO-CELTIQUE S.A., 2350 Luxembourg, LU	
KOJIMA, Kentaro, Hakusan-shi Ishikawa 924-8566, JP		(72) GUO, Dianwu, Hangzhou Zhejiang Province 310011, CN	
AMEMIYA, Kenichi, Hakusan-shi Ishikawa 924-8566, JP		CHEN, Yi, Lexington, MA 02420, US	
(54) <b>Zařízení optického senzoru a zobrazovací zařízení obrazu</b>		CHEN, Yu, San Jose, CA 95130, US	
(32) 2011132694		YANG, Lan, Hangzhou Zhejiang Province 310011, CN	
(31) 14.06.2011		FENG, Feiyu, Hangzhou Zhejiang Province 310011, US	
(33) JP		GE, Qiufu, Hangzhou Zhejiang Province 310011, CN	
(86) PCT/JP2011/077756		(54) <b>Farmaceutický prostředek obsahující inhibitor HDAC a cyklopolysacharid</b>	
(87) WO 2012/172707		(32) 201161536038 P, 201261602408 P	
(74) Traplová Hakr Kubát, advokátní a patentová kancelář, Ing. Eduard Hakr patentový zástupce, Přístavní 24, Praha 7, 17000		(31) 18.09.2011, 23.02.2012	
		(33) US, US	
(97) <b>EP 2735397</b>		(86) PCT/US2012/055277	
(47) 17.01.2018		(87) WO 2013/040286	
(97) 28.05.2014		(74) KOREJZOVA LEGAL v.o.s., JUDr. Petra Sauvage de Brantes, Korunní 810/104, Praha 10, Vinohrady, 10100	
(51) <b>H01R 4/18</b>	(2006.01)		
<b>B23K 20/12</b>	(2006.01)	(97) <b>EP 2759749</b>	
<b>H01R 4/02</b>	(2006.01)	(47) 28.03.2018	
<b>H01R 4/62</b>	(2006.01)	(97) 30.07.2014	
<b>H01R 11/28</b>	(2006.01)	(51) <b>F16K 31/06</b>	(2006.01)
<b>H01R 43/02</b>	(2006.01)	<b>F16F 9/46</b>	(2006.01)
B23K 101/32	(2006.01)	<b>F16F 9/34</b>	(2006.01)
B23K 101/38	(2006.01)	<b>G05D 7/06</b>	(2006.01)
B23K 103/10	(2006.01)	(96) 27.12.2013	
B23K 103/12	(2006.01)	(96) 13199700.9	
B23K 103/18	(2006.01)	(73) Kendrion (Villingen) GmbH, 78048 Villingen-Schwenningen, DE	
(96) 30.08.2013		(72) Bergfeld, Björn, 72336 Balingen-Endingen, DE	
(96) 13182307.2		(72) Brandenburg, Holger, 78048 Villingen-Schwenningen, DE	
(73) Nexans, 92400 Courbevoie, FR		Ohnmacht, Martin, 78737 Fluorn-Winzeln, DE	
Technische Universität Ilmenau, 98693 Ilmenau, DE		(54) <b>Elektromagnetický kapalinový ventil</b>	
(72) Dr. Mayer, Udo, 92637 Weiden, DE		(32) 102013100717	
Dr. Steinberg, Helmut, 92721 Störnstein, DE		(31) 24.01.2013	
Pedimonte, Andreas, 92637 Weiden, DE		(33) DE	
Dr.-Ing. Bergmann, Jean Pierre, 99096 Erfurt, DE		(74) Čermák a spol., JUDr. Karel Čermák jr. Ph.D., LL.M., Elišky Peškové 735/15, Praha 5, 15000	
Schürer, René, 98693 Ilmenau, DE			
Müller, Toni, 99867 Gotha, DE			
(54) <b>Způsob dosažení elektricky vodivého spojení kontaktní části elektrickým vodičem</b>		(97) <b>EP 2767922</b>	
(32) 12306457		(47) 04.04.2018	
(31) 23.11.2012		(97) 20.08.2014	
(33) EP		(51) <b>G06F 21/46</b>	(2013.01)
(74) Traplová Hakr Kubát, advokátní a patentová kancelář, Ing. Eduard Hakr patentový zástupce, Přístavní 24, Praha 7, 17000		(96) 15.02.2013	
		(96) 13155372.9	
		(73) Praetors AG, 6375 Beckenried, CH	
		(72) Enache, Costin, 71638 Ludwigsburg, DE	
		(54) <b>Systém pro audit hesel</b>	
		(74) Všetečka Zelený Švorčík Kalenský a partneři, advokátní a patentová kancelář, JUDr. Michal Havlík, advokát, Hálkova 1406/2, Praha 2, 12000	
(97) <b>EP 2743387</b>			
(47) 14.02.2018		(97) <b>EP 2768859</b>	
(97) 18.06.2014		(47) 21.02.2018	
(51) <b>D04B 21/14</b>	(2006.01)	(97) 25.04.2013	
D04B 21/04	(2006.01)	(51) <b>A61K 39/00</b>	(2006.01)
(96) 14.12.2012		<b>C07K 16/14</b>	(2006.01)
(96) 12197198.0		<b>C07K 16/24</b>	(2006.01)
(73) Fundació Eurecat, 08290 Cerdanyola del Vallès, ES		(96) 19.10.2012	
(72) Planaguma Vila, Jordi, 08302 Mataró, ES		(96) 12775247.5	
Perez Saez, Carlos, 08302 Mataró, ES		(73) MorphoSys AG, 82152 Planegg, DE	
Garcia-Milá Mateu, Meritxell, 08302 Mataró, ES		Galapagos N.V., 2800 Mechelen, BE	
Torrent Poch, Marc, 08302 Mataró, ES		(72) BÜLTMANN, Andreas, 82152 Planegg, DE	
Santana Roma, Urbez, 08302 Mataró, ES		MÜHLBACHER, Robert, 82538 Geretsried/Gelting, DE	
(54) <b>Textilní výrobek a z něj vyrobená snímací textilie</b>		GARCIA, Teresa, F-93230 Romainville, FR	
(74) Rott, Růžička & Guttman Patentová, známková a advokátní kancelář, Ing. Václav Krmenčík, patentový zástupce, Vinohradská 37/938, Praha 2, 12000		BRYNS, Reginald Christophe Xavier, F-93230 Romainville, FR	
		NELLES, Luc, B-2800 Mechelen, BE	
		CONRATH, Katja, B-2800 Mechelen, BE	
(97) <b>EP 2758052</b>		(54) <b>Antagonisté IL17C pro léčbu zánětlivých poruch</b>	
(47) 14.02.2018			
(97) 21.03.2013			
(51) <b>A61K 47/50</b>	(2017.01)		

- (32) 11185763, 201161548744 P  
(31) 19.10.2011, 19.10.2011  
(33) EP, US  
(86) PCT/EP2012/070736  
(87) WO 2013/057241  
(74) Traplová Hakr Kubát, advokátní a patentová kancelář, Ing. Eduard Hakr patentový zástupce, Přístavní 24, Praha 7, 17000
- 
- (97) **EP 2772265**  
(47) 17.01.2018  
(97) 03.09.2014  
(51) **C12N 15/869** (2006.01)  
**C12N 15/33** (2006.01)  
**A61K 39/12** (2006.01)  
**A61P 31/12** (2006.01)  
**A61P 35/00** (2006.01)  
(96) 16.05.2011  
(96) 14162929.5  
(73) Oregon Health & Science University, Portland, OR 97239, US  
(72) Picker, Louis, Portland, OR 97225, US  
Nelson, Jay, A., Lake Oswego, OR 97034, US  
Frueh, Klaus, Portland, OR 97229, US  
Jarvis, Michael, A., Portland, OR 97202, US  
Hansen, Scott, G., Portland, OR 97210, US  
(54) **Rekombinantní vektory HCMV a RHCMV a jejich použití**  
(32) 334976 P, 376911 P, PCT/US2011/029930  
(31) 14.05.2010, 25.08.2010, 25.03.2011  
(33) US, US, US  
(74) KOREJZOVA LEGAL v.o.s., JUDr. Petra Sauvage de Brantes, Korunní 810/104, Praha 10, Vinohrady, 10100
- 
- (97) **EP 2773295**  
(47) 14.02.2018  
(97) 10.05.2013  
(51) **A61F 2/80** (2006.01)  
**A61F 2/78** (2006.01)  
**B29C 70/06** (2006.01)  
**A61F 2/50** (2006.01)  
**A61F 2/60** (2006.01)  
**A61F 2/76** (2006.01)  
(96) 30.10.2012  
(96) 12788117.5  
(73) Otto Bock HealthCare GmbH, 37115 Duderstadt, DE  
(72) GOTTLIEB, Harald, 37345 Jützenbach, DE  
VOLKMAR, Jens, 37115 Duderstadt OT Gerblingerode, DE  
LEINIGER, Andreas, 37327 Leinefelde OT Birkungen, DE  
VOLKMAR, Marco, 37115 Duderstadt, DE  
(54) **Hlavice protézy**  
(32) 102011117801  
(31) 03.11.2011  
(33) DE  
(86) PCT/EP2012/004536  
(87) WO 2013/064240  
(74) Všeťečka Zelený Švorčík Kalenský & Partners, advokátní a patentová kancelář, JUDr. Otakar Švorčík, advokát, Hálkova 2, Praha 2, 12000
- 
- (97) **EP 2773319**  
(47) 14.03.2018  
(97) 10.05.2013  
(51) **A61K 8/65** (2006.01)  
**A61K 8/73** (2006.01)  
**A61Q 19/00** (2006.01)  
**A61Q 19/08** (2006.01)  
**A61L 27/52** (2006.01)  
(96) 02.11.2012  
(96) 12783840.7  
(73) ALLERGAN, INC., Irvine, CA 92612, US  
(72) YU, Xiaojie, Irvine, CA 92602, US  
MANESIS, Nicholas, J., Summerland, CA 93067, US  
POLLOCK, Jacob, F., Charleston, WV 25314, US  
(54) **Matrice kyseliny hyaluronové a kolagenu pro aplikace vyplňující a volumizující pokožku**  
(32) 201161555970 P, 201213603213, 201213605565  
(31) 04.11.2011, 04.09.2012, 06.09.2012  
(33) US, US, US
- 
- (86) PCT/US2012/063228  
(87) WO 2013/067293  
(74) Všeťečka Zelený Švorčík Kalenský a partneři, advokátní a patentová kancelář, JUDr. Michal Havlík, advokát, Hálkova 1406/2, Praha 2, 12000
- 
- (97) **EP 2774120**  
(47) 04.04.2018  
(97) 10.05.2013  
(51) **H04N 19/11** (2014.01)  
**H04N 19/117** (2014.01)  
**H04N 19/129** (2014.01)  
**H04N 19/157** (2014.01)  
**H04N 19/159** (2014.01)  
**H04N 19/176** (2014.01)  
**H04N 19/463** (2014.01)  
**H04N 19/593** (2014.01)  
**H04N 19/86** (2014.01)  
(96) 02.11.2012  
(96) 12845560.7  
(73) Infobridge Pte. Ltd., Singapore 079903, SG  
(72) OH, Soo Mi, Seongnam-si Gyeonggi-do 463-887, KR  
YANG, Moonock, Singapore 460405, SG  
(54) **Způsob odvození režimu intra predikce**  
(32) 20110114606  
(31) 04.11.2011  
(33) KR  
(86) PCT/CN2012/083972  
(87) WO 2013/064094  
(74) Traplová Hakr Kubát, advokátní a patentová kancelář, Ing. Eduard Hakr patentový zástupce, Přístavní 24, Praha 7, 17000
- 
- (97) **EP 2777281**  
(47) 28.02.2018  
(97) 16.05.2013  
(51) **H04N 19/70** (2014.01)  
**H04N 19/13** (2014.01)  
**H04N 19/159** (2014.01)  
**H04N 19/176** (2014.01)  
**H04N 19/44** (2014.01)  
(96) 07.11.2012  
(96) 12848184.3  
(73) Huawei Technologies Co., Ltd., Longgang District Shenzhen, Guangdong 518129, CN  
(72) MISRA, Kiran, Camas, Washington 98607, US  
SEGALL, Christopher A., Camas, Washington 98607, US  
(54) **Video dekódér s vylepšeným CABAC dekódováním**  
(32) 201113291015  
(31) 07.11.2011  
(33) US  
(86) PCT/JP2012/007139  
(87) WO 2013/069273  
(74) Traplová Hakr Kubát, advokátní a patentová kancelář, Ing. Eduard Hakr patentový zástupce, Přístavní 24, Praha 7, 17000
- 
- (97) **EP 2781876**  
(47) 03.01.2018  
(97) 24.09.2014  
(51) **F41H 5/013** (2006.01)  
**F41H 5/02** (2006.01)  
(96) 21.03.2014  
(96) 14161038.6  
(73) Plasan Sasa Ltd, 13870 M.P. Marom Hagalil, IL  
(72) Keren, Reuven, 4857031 Rosh Ha-Ayin, IL  
Kolomensky, Oleksandr, 2150117 Maalot, IL  
Suari, Ran, 2288500 Kibbutz Hanita, IL  
(54) **Lamelový pancíř**  
(32) 22537913  
(31) 21.03.2013  
(33) IL  
(74) ZIVKO MIJATOVIC & PARTNERS s.r.o., Jugoslávských partyzánů 639/26, Praha 6, 16000
- 
- (97) **EP 2782707**  
(47) 03.05.2017  
(97) 23.05.2013  
(51) **B23P 11/00** (2006.01)

**F16G 11/02** (2006.01)  
(96) 19.11.2012  
(96) 12849344.2  
(73) Bright Technologies, Llc, Havana, FL 32333, US  
(72) CAMPBELL, Richard, Tallahassee, FL 32312, US  
HILBIG, David, Cairo, GA 39828, US  
SEDILES, David, Tallahassee, FL 32301, US  
WORTHAM, Kristopher, Tallahassee, FL 32301, US  
(54) **Způsob pro zakončování kabelu u spleteného z pramenů syntetických vláken**  
(32) 201161561514 P, 201213678664  
(31) 18.11.2011, 16.11.2012  
(33) US, US  
(86) PCT/US2012/065815  
(87) WO 2013/075087  
(74) Všeťečka Zelený Švorčík Kalenský a partneři, advokátní a patentová kancelář, JUDr. Michal Havlík, advokát, Hálkova 2, Praha 2, 12000

(97) **EP 2794666**  
(47) 21.02.2018  
(97) 27.06.2013  
(51) **C08B 37/10** (2006.01)  
**A61K 31/727** (2006.01)  
**A61P 7/00** (2006.01)  
**A61K 45/06** (2006.01)  
**C08B 37/00** (2006.01)  
(96) 19.12.2012  
(96) 12859384.5  
(73) Modus Therapeutics AB, 113 43 Stockholm, SE  
(72) EKRE, Hans-Peter, 112 65 Stockholm, SE  
LEITGEB, Anna, 133 35 Saltsjöbaden, SE  
WAHLGREN, Mats, 182 79 Stocksund, SE  
PIKAS, Dagmar, 752 19 Uppsala, SE  
(54) **Použití chemicky modifikovaných heparinových derivátů u srpkovitých onemocnění**  
(32) PCT/SE2011/051538  
(31) 19.12.2011  
(33) SE  
(86) PCT/SE2012/051429  
(87) WO 2013/095277  
(74) PatentEnter s.r.o., Koliště 1965/13a, Brno, Černá Pole, 60200

(97) **EP 2798266**  
(47) 14.02.2018  
(97) 04.07.2013  
(51) **F21V 8/00** (2006.01)  
**G02B 27/09** (2006.01)  
(96) 28.12.2012  
(96) 12816673.3  
(73) Fraen Corporation, Reading, 01867, MA, US  
(72) ANGELINI, Marco, I-27020 Trivolzio, IT  
BIGLIATI, Claudia, I-13039 Trino, IT  
GROSSI, Ernesto, I-20142 Milano, IT  
(54) **Čočky a systémy pro směšování světla**  
(32) 201161582083 P  
(31) 30.12.2011  
(33) US  
(86) PCT/EP2012/077043  
(87) WO 2013/098387  
(74) Rott, Růžička & Guttmann Patentové, známkové a advokátní kanceláře, Ing. Jana Fuchsová, patentový zástupce, Vinohradská 938/37, Praha 2, 12000

(97) **EP 2800558**  
(47) 11.04.2018  
(97) 11.07.2013  
(51) **A61K 9/48** (2006.01)  
**A61K 31/496** (2006.01)  
**A61K 31/495** (2006.01)  
**A61K 31/4704** (2006.01)  
**A61K 47/12** (2006.01)  
**A61K 9/14** (2006.01)  
**A61K 9/20** (2006.01)  
**A61K 31/4965** (2006.01)  
**A61K 9/28** (2006.01)  
(96) 04.01.2013

(96) 13733789.5  
(73) Hanmi Pharm. Co., Ltd., Hwaseong-si, Gyeonggi-do 445-958, KR  
(72) KWON, Taek Kwan, Suwon-si Gyeonggi-do 440-825, KR  
KIM, Dong Ho, Seoul 151-926, KR  
KIM, Kyeong Soo, Suwon-si Gyeonggi-do 440-710, KR  
KIM, Yong Il, Suwon-si Gyeonggi-do 442-872, KR  
PARK, Jae Hyun, Suwon-si Gyeonggi-do 443-737, KR  
WOO, Jong Soo, Suwon-si Gyeonggi-do 440-710, KR  
(54) **Stabilní farmaceutická formulace pro orální podání obsahující levocetirizin nebo jeho farmaceuticky přijatelnou sůl a montelukast nebo jeho farmaceuticky přijatelnou sůl**  
(32) 20120001954  
(31) 06.01.2012  
(33) KR  
(86) PCT/KR2013/000057  
(87) WO 2013/103262  
(74) ZIVKO MIJATOVIC & PARTNERS s.r.o., Jugoslávských partyzánů 639/26, Praha 6, 16000

(97) **EP 2822719**  
(47) 04.04.2018  
(97) 12.09.2013  
(51) **B23B 27/16** (2006.01)  
(96) 07.02.2013  
(96) 13710045.9  
(73) Iscar Ltd., 24959 Tefen, IL  
(72) HECHT, Gil, 22443 Nahariya, IL  
(54) **Řezný nástroj a příslušná řezná vložka**  
(32) 201213413387  
(31) 06.03.2012  
(33) US  
(86) PCT/IL2013/050118  
(87) WO 2013/132479  
(74) Čermák a spol., JUDr. Karel Čermák jr. Ph.D., LL.M., Elišky Peškové 735/15, Praha 5, 15000

(97) **EP 2827900**  
(47) 21.03.2018  
(97) 26.09.2013  
(51) **A61K 31/517** (2006.01)  
**A61K 45/06** (2006.01)  
**A61K 39/395** (2006.01)  
**A61K 31/437** (2006.01)  
**A61P 35/00** (2006.01)  
**A61P 35/04** (2006.01)  
(96) 25.03.2013  
(96) 13714497.8  
(73) Array Biopharma, Inc., Boulder, CO 80301, US  
(72) LEE, Patrice, A., Boulder, CO 80301, US  
WINSKI, Shannon, L., Boulder, CO 80301, US  
KOCH, Kevin, Boulder, CO 80301, US  
(54) **Amorfni pevné disperze pro použití při léčbě rakoviny mozku**  
(32) 201261615082 P  
(31) 23.03.2012  
(33) US  
(86) PCT/US2013/033751  
(87) WO 2013/142875  
(74) Traplová Hakr Kubát, advokátní a patentová kancelář, Ing. Eduard Hakr patentový zástupce, Přístavní 24, Praha 7, 17000

(97) **EP 2833349**  
(47) 04.04.2018  
(97) 04.02.2015  
(51) **G09G 3/00** (2006.01)  
(96) 24.07.2014  
(96) 14178345.6  
(73) Deuta-Werke GmbH, 51465 Bergisch Gladbach, DE  
(72) Dr. Ganz, Rudolf, 51491 Overath, DE  
(54) **Způsob a zařízení pro znázornění bezpečnostně relevantního stavu**  
(32) 102013012679  
(31) 31.07.2013  
(33) DE  
(74) Traplová Hakr Kubát, advokátní a patentová kancelář, Ing. Eduard Hakr patentový zástupce, Přístavní 24, Praha 7, 17000

(97) **EP 2833907**  
(47) 28.02.2018  
(97) 05.12.2013  
(51) **A61K 39/00** (2006.01)  
**C07K 16/40** (2006.01)  
(96) 05.04.2013  
(96) 13798222.9  
(73) Omeros Corporation, Seattle, WA 98119, US  
University of Leicester, Leicester LE1 7RH, GB  
(72) SCHWAEBLE, Hans-Wilhelm, Mountsorrel Leicestershire LE12 7AF, GB  
DEMOPULOS, Gregory, A., Mercer Island, WA 98040, US  
(54) **Kompozice a způsoby inhibice MASP-1 a/nebo MASP-3 pro léčení paroxysmální noční hemoglobinurie**  
(32) 201261621461 P  
(31) 06.04.2012  
(33) US  
(86) PCT/US2013/035488  
(87) WO 2013/180834  
(74) Všeťečka Zelený Švorčík Kalenský a partneři, advokátní a patentová kancelář, JUDr. Michal Havlík, advokát, Hálkova 1406/2, Praha 2, 12000

(97) **EP 2833947**  
(47) 28.02.2018  
(97) 10.10.2013  
(51) **A61M 5/24** (2006.01)  
**A61M 5/31** (2006.01)  
**A61M 5/142** (2006.01)  
(96) 02.04.2013  
(96) 13713443.3  
(73) Sanofi-Aventis Deutschland GmbH, 65929 Frankfurt am Main, DE  
(72) OSMAN, Thomas Frederick, Barnacle Warwickshire CV7 9 LG, GB  
(54) **Vstříkovač perového typu s okénkovým členem**  
(32) 12163485, 201261666274 P  
(31) 05.04.2012, 29.06.2012  
(33) EP, US  
(86) PCT/EP2013/056854  
(87) WO 2013/149980  
(74) Traplová Hakr Kubát, advokátní a patentová kancelář, Ing. Jan Kubát patentový zástupce, Přístavní 24, Praha 7, 17000

(97) **EP 2837548**  
(47) 07.03.2018  
(97) 17.10.2013  
(51) **B62D 21/09** (2006.01)  
**B62D 25/20** (2006.01)  
(96) 09.04.2013  
(96) 13775046.9  
(73) Nippon Steel & Sumitomo Metal Corporation, Tokyo 100-8071, JP  
(72) OTSUKA, Kenichiro, Tokyo 100-8071, JP  
NISHIMURA, Ryuichi, Tokyo 100-8071, JP  
NAKAZAWA, Yoshiaki, Tokyo 100-8071, JP  
(54) **Automobilní karoserie**  
(32) 2012088943  
(31) 10.04.2012  
(33) JP  
(86) PCT/JP2013/060756  
(87) WO 2013/154114  
(74) PATENTSERVIS Praha a.s., Na Podkovce 281/10, Praha 4, Podolí, 14700

(97) **EP 2848977**  
(47) 28.02.2018  
(97) 18.03.2015  
(51) **G02B 23/00** (2006.01)  
(96) 26.01.2006  
(96) 14190602.4  
(73) Leupold & Stevens, Inc., Beaverton, OR 97006, US  
(72) Thomas, Mark A., Sisters, OR 97759, US  
(54) **Dalekohled pro střelnou zbraň**  
(32) 647174 P, 647686 P  
(31) 26.01.2005, 27.01.2005  
(33) US, US  
(74) PATENTSERVIS Praha a.s., Na Podkovce 281/10, Praha 4, Podolí, 14700

(97) **EP 2853374**  
(47) 17.01.2018

(97) 01.04.2015  
(51) **B29C 47/64** (2006.01)  
**B29C 47/68** (2006.01)  
**B29B 17/04** (2006.01)  
**B29B 17/00** (2006.01)  
(96) 14.04.2010  
(96) 14192228.6  
(73) EREMA Engineering Recycling Maschinen und Anlagen Gesellschaft m.b.H., 4052 Ansfelden, AT  
(72) Feichtinger, Klaus, 4040 Linz, AT  
Hackl, Gerhard, 8605 Kapfenberg, AT  
Wendelin, Gerhard, 4030 Linz, AT  
(54) **Způsob recyklace plastů**  
(32) 5992009  
(31) 17.04.2009  
(33) AT  
(74) KOREJZOVA LEGAL v.o.s., JUDr. Petra Sauvage de Brantes, Korunní 810/104, Praha 10, Vinohrady, 10100

(97) **EP 2858830**  
(47) 17.01.2018  
(97) 19.12.2013  
(51) **B60B 19/12** (2006.01)  
**B60B 19/00** (2006.01)  
(96) 12.06.2013  
(96) 13733389.4  
(73) NEW LIVE INGENIERIE, 67660 Betschdorf, FR  
(72) OHRUH, Michel, F-67660 Betschdorf, FR  
(54) **Všesměrové kolo**  
(32) 1255494  
(31) 12.06.2012  
(33) FR  
(86) PCT/FR2013/051371  
(87) WO 2013/186489  
(74) ZIVKO MJATOVIĆ & PARTNERS s.r.o., Jugoslávských partyzánů 639/26, Praha 6, 16000

(97) **EP 2858949**  
(47) 21.02.2018  
(97) 12.12.2013  
(51) **C01C 1/02** (2006.01)  
**C01B 21/04** (2006.01)  
**C01B 3/02** (2006.01)  
**C01B 3/56** (2006.01)  
(96) 07.06.2013  
(96) 13734868.6  
(73) POLITECHNIKA WARSZAWSKA, 00-661 Warszawa, PL  
Maculewicz, Sławomir Andrzej, 05-800 Pruszków, PL  
(72) MACULEWICZ, Sławomir, Andrzej, 05-800 Pruszków, PL  
RARÓG-PILECKA, Wioletta, 99-400 Lowicz, PL  
PODSIADŁO, Sławomir, 02-495 Warszawa, PL  
LENKIEWICZ, Dariusz, 03-130 Pruszków, PL  
(54) **Způsob purifikace čpavku, směsi dusíku a vodíku nebo dusíku, vodíku a čpavku**  
(32) 39946612  
(31) 08.06.2012  
(33) PL  
(86) PCT/PL2013/000075  
(87) WO 2013/184012  
(74) FISCHER & PARTNER IP s.r.o., Na hrobci 294/5, Praha 2, Nové Město, 12800

(97) **EP 2862724**  
(47) 21.02.2018  
(97) 22.04.2015  
(51) **B44B 5/02** (2006.01)  
**B32B 37/10** (2006.01)  
**B29C 59/02** (2006.01)  
**B44C 1/24** (2006.01)  
**B44C 5/04** (2006.01)  
(96) 15.10.2013  
(96) 13188777.0  
(73) SWISS KRONO Tec AG, 6004 Luzern, CH  
(72) Zitzmann, Klaus, 47800 Krefeld, DE  
Hofer, Josef, 6048 Horw, CH  
(54) **Proces potažení a reliéfního ražení substrátu**

(74) Čermák a spol., JUDr. Karel Čermák jr. Ph.D., LL.M., Elišky Peškové  
735/15, Praha 5, 15000

---

(97) **EP 2870446**  
(47) 28.02.2018  
(97) 09.01.2014  
(51) **G01L 5/00** (2006.01)  
**B60R 21/0136** (2006.01)  
**B60R 21/34** (2011.01)  
(96) 17.04.2013  
(96) 13716324.2  
(73) Volkswagen Aktiengesellschaft, 38440 Wolfsburg, DE  
(72) GAAS, Thorsten, 29386 Dedelstorf-Repke, DE  
PLÖGER, Ricardo, 38448 Wolfsburg, DE  
LESCHKE, Andre, 38448 Wolfsburg, DE  
STRUTZ, Torsten, 38442 Wolfsburg, DE  
HACKENBERG, Ulrich, 85139 Wettsetten, DE  
(54) **Vozidlo se systémem pro ochranu chodců**  
(32) 102012013327  
(31) 06.07.2012  
(33) DE  
(86) PCT/EP2013/058004  
(87) WO 2014/005733  
(74) Traplová Hakr Kubát, advokátní a patentová kancelář, Ing. Eduard Hakr  
patentový zástupce, Přístavní 24, Praha 7, 17000

---

(97) **EP 2873511**  
(47) 04.04.2018  
(97) 20.05.2015  
(51) **B29C 53/36** (2006.01)  
(96) 14.11.2013  
(96) 13192927.5  
(73) Dr. Stoffel, Kai Konstantin, 6020 Innsbruck, AT  
(72) Stoffel, Kai Konstantin, Dr., 6020 Innsbruck, AT  
Peimpolt, Markus, 6020 Innsbruck, AT  
(54) **Zařízení a způsob ohýbání okrajů**  
(74) Čermák a spol., JUDr. Karel Čermák jr. Ph.D., LL.M., Elišky Peškové  
735/15, Praha 5, 15000

---

(97) **EP 2876184**  
(47) 14.02.2018  
(97) 27.05.2015  
(51) **C23C 14/00** (2006.01)  
**C23C 14/06** (2006.01)  
**C23C 14/34** (2006.01)  
**C23C 28/00** (2006.01)  
**B21D 22/02** (2006.01)  
**B21D 37/16** (2006.01)  
**C21D 1/673** (2006.01)  
(96) 26.11.2013  
(96) 13005498.4  
(73) Oberikon Surface Solutions AG, Pfäffikon, 8808 Pfäffikon, CH  
(72) Sobiech, Matthias Lukas, 88142 Wasserburg, DE  
(54) **Použití nástroje pro tváření za tepla**  
(74) PATENTSERVIS Praha a.s., Na Podkovce 281/10, Praha 4, Podolí, 14700

---

(97) **EP 2876405**  
(47) 10.01.2018  
(97) 27.05.2015  
(51) **F42B 10/66** (2006.01)  
(96) 19.11.2014  
(96) 14003885.2  
(73) MBDA Deutschland GmbH, 86529 Schrobenhausen, DE  
(72) Netter, Ludwig, D-85301 Schweitenkirchen, DE  
Wasner, Harald, D-83052 Bruckmühl, DE  
Gallhauser, Thomas, D-85276 Pfaffenhofen, DE  
(54) **Řízení střela a způsob řízení řízené střely**  
(32) 102013019342, 102014004251  
(31) 20.11.2013, 24.03.2014  
(33) DE, DE  
(74) Rott, Růžička & Guttmann Patentové, známkové a advokátní kanceláře,  
Ing. Jiří Andera, patentový zástupce, Vinohradská 37/938, Praha 2, 12000

---

(97) **EP 2878913**  
(47) 03.01.2018  
(97) 03.06.2015

(51) **F41G 1/473** (2006.01)  
**F41G 1/48** (2006.01)  
**F41G 3/06** (2006.01)  
F41G 1/34 (2006.01)  
(96) 12.11.2014  
(96) 14003798.7  
(73) MBDA Deutschland GmbH, 86529 Schrobenhausen, DE  
(72) Newzella, Alfons, D-82239 Alling, DE  
Weidacher, Michael, D-85716 Unterschleißheim, DE  
(54) **Zaměřovač pro řízení střelby, ruční palná zbraň s takovým zaměřovačem pro řízení střelby a způsob zaměřování této palné zbraně**  
(32) 102013017997, 102014001028  
(31) 29.11.2013, 24.01.2014  
(33) DE, DE  
(74) Rott, Růžička & Guttmann Patentové, známkové a advokátní kanceláře,  
Ing. Jiří Andera, patentový zástupce, Vinohradská 37/938, Praha 2, 12000

---

(97) **EP 2890699**  
(47) 11.04.2018  
(97) 06.03.2014  
(51) **C07D 491/107** (2006.01)  
**A61P 33/00** (2006.01)  
**A61K 31/4155** (2006.01)  
**A61K 45/06** (2006.01)  
**A61K 31/422** (2006.01)  
(96) 28.08.2013  
(96) 13756985.1  
(73) Zoetis Services LLC, Parsippany, NJ 07054, US  
(72) BILLEN, Denis, Kalamazoo, Michigan 49009, US  
BIRCHMEIER, Matthew Joseph, Kalamazoo, Michigan 49009, US  
VANDERROEST, Ronald J., Kalamazoo, Michigan 49009, US  
(54) **Krystalické formy 1-(5'-(5-(3,5-dichlor-4-fluorfenyl)-5-(trifluormethyl)-4,5-dihydroisoxazol-3-yl)-3'H-spiro[azetidín-3,1'-isobenzofuran]-1-yl)-2-(methyl-sulfonyl)ethanonu**  
(32) 201261695410 P  
(31) 31.08.2012  
(33) US  
(86) PCT/US2013/056945  
(87) WO 2014/036056  
(74) Čermák a spol., JUDr. Karel Čermák jr. Ph.D., LL.M., Elišky Peškové  
735/15, Praha 5, 15000

---

(97) **EP 2892729**  
(47) 21.03.2018  
(97) 06.03.2014  
(51) **B42D 15/00** (2006.01)  
**G02B 5/18** (2006.01)  
(96) 03.09.2013  
(96) 13756896.0  
(73) OVD Kinegram AG, 6301 Zug, CH  
(72) TOMPKIN, Wayne, Robert, 5400 Baden, CH  
WALTER, Harald, 8810 Horgen, CH  
MADER, Sebastian, 6340 Baar, CH  
(54) **Bezpečnostní prvek a bezpečnostní dokument**  
(32) 102012108169  
(31) 03.09.2012  
(33) DE  
(86) PCT/EP2013/068193  
(87) WO 2014/033324  
(74) Čermák a spol., JUDr. Karel Čermák jr. Ph.D., LL.M., Elišky Peškové  
735/15, Praha 5, 15000

---

(97) **EP 2893258**  
(47) 14.02.2018  
(97) 13.03.2014  
(51) **B01D 53/72** (2006.01)  
(96) 09.09.2013  
(96) 13762096.9  
(73) Luft- und Thermochnik Bayreuth GmbH, 95497 Goldkronach, DE  
(72) HAGEN, Matthias, 95460 Bad Berneck, DE  
SCHRICKER, Bernd, 95615 Marktredwitz, DE  
(54) **Systém pro regenerativní termickou oxidaci (RTO)**  
(32) 102012108391  
(31) 10.09.2012  
(33) DE

(86) PCT/EP2013/068646  
(87) WO 2014/037570  
(74) KOREJZOVA LEGAL v.o.s., JUDr. Petra Sauvage de Brantes, Korunní 810/104, Praha 10, Vinohrady, 10100

(97) **EP 2893540**  
(47) 10.01.2018  
(97) 13.03.2014  
(51) **G21G 1/00** (2006.01)  
**A61K 51/00** (2006.01)  
**A61M 36/00** (2006.01)  
**A61K 51/12** (2006.01)  
(96) 26.10.2012  
(96) 12884208.5  
(73) Jubilant Draximage, Inc., Kirkland, Québec H9H 4J4, CA  
Ottawa Heart Institute Research Corporation, Ottawa, Ontario K1Y 4W7, CA  
(72) LEFORT, Étienne, Kirkland, Québec H9J 3B6, CA  
TEOLI, Vincenzo, Montreal, Québec H3L 3G6, CA  
DEKEMP, Robert A., Ottawa, Ontario K1Y 0N5, CA  
KLEIN, Ran, Ottawa, Ontario K1H 5M4, CA  
(54) **Kontrolní systém euce Rubidia**  
(32) 201261697244 P  
(31) 05.09.2012  
(33) US  
(86) PCT/CA2012/001000  
(87) WO 2014/036627  
(74) PATENTSERVIS Praha a.s., Na Podkovce 281/10, Praha 4, Podolí, 14700

(97) **EP 2906551**  
(47) 28.02.2018  
(97) 17.04.2014  
(51) **C07D 401/14** (2006.01)  
**A61K 31/496** (2006.01)  
**A61P 7/02** (2006.01)  
(96) 11.10.2013  
(96) 13780287.2  
(73) Bristol-Myers Squibb Company, Princeton, NJ 08543, US  
(72) DABROS, Marta, Princeton, New Jersey 08543, US  
WEI, Chenkou, New Brunswick, New Jersey 08903, US  
(54) **Krystalická forma inhibitoru faktoru XIA**  
(32) 201261712850 P  
(31) 12.10.2012  
(33) US  
(86) PCT/US2013/064423  
(87) WO 2014/059203  
(74) PATENTSERVIS Praha a.s., Na Podkovce 281/10, Praha 4, Podolí, 14700

(97) **EP 2906563**  
(47) 28.02.2018  
(97) 17.04.2014  
(51) **C07D 487/04** (2006.01)  
**A61K 31/519** (2006.01)  
**A61P 29/00** (2006.01)  
**A61P 31/12** (2006.01)  
**A61P 37/00** (2006.01)  
(96) 09.10.2013  
(96) 13779766.8  
(73) Janssen Sciences Ireland UC, Little Island, County Cork, IE  
(72) MC GOWAN, David Craig, B-1150 Brussel, BE  
LAST, Stefaan Julien, B-2547 Lint, BE  
PIETERS, Serge Maria Aloysius, NL-4562 AR Hulst, NL  
EMBRECHTS, Werner, B-2340 Beerse, BE  
JONCKERS, Tim Hugo Maria, B-2220 Heist-op-den-Berg, BE  
RABOISSON, Pierre Jean-Marie Bernard, B-1331 Rosieres, BE  
(54) **Pyrrrolo[3,2-d]pyrimidinové deriváty pro léčbu virových infekcí a dalších onemocnění**  
(32) 12187994  
(31) 10.10.2012  
(33) EP  
(86) PCT/EP2013/070990  
(87) WO 2014/056953  
(74) Traplová Hakr Kubát, advokátní a patentová kancelář, Ing. Eduard Hakr patentový zástupce, Přístavní 24, Praha 7, 17000

(97) **EP 2908644**  
(47) 28.02.2018  
(97) 24.04.2014  
(51) **A01N 43/90** (2006.01)  
**A01N 25/02** (2006.01)  
**A01N 25/10** (2006.01)  
**A01P 13/00** (2006.01)  
**A01N 25/30** (2006.01)  
(96) 17.10.2013  
(96) 13777101.0  
(73) Syngenta Participations AG, 4058 Basel, CH  
(72) SCHNEIDER, Rudolf, CH-4333 Muenchwilen, CH  
BLIND, Philippe, CH-4333 Muenchwilen, CH  
(54) **Emulgovatelný koncentrát obsahující pinoxaden, polymerní zahušťovadlo a alkohol-obsahující rozpouštědlový systém**  
(32) 201218973, 201220176  
(31) 19.10.2012, 08.11.2012  
(33) GB, GB  
(86) PCT/EP2013/071796  
(87) WO 2014/060557  
(74) Traplová Hakr Kubát, advokátní a patentová kancelář, Ing. Jan Kubát patentový zástupce, Přístavní 24, Praha 7, 17000

(97) **EP 2924190**  
(47) 14.02.2018  
(97) 25.06.2015  
(51) **B25B 27/10** (2006.01)  
**E04C 5/16** (2006.01)  
**B25B 27/02** (2006.01)  
(96) 26.01.2014  
(96) 14812118.9  
(73) Wang, Xinmin, The Second District of Jiaozhouwan Industrial Park Jiaozhou Shandong 266300, CN  
(72) TIAN, Liqiang, Jiaozhou Shandong 266300, CN  
ZHAO, Hufeng, Jiaozhou Shandong 266300, CN  
WANG, Xinmin, Jiaozhou Shandong 266300, CN  
WANG, Wenyu, Jiaozhou Shandong 266300, CN  
(54) **Jištěný spoj s kuželovými pouzdry pro spojení výtěžných prutů a jeho montážní nástroj**  
(32) 201310743064, 201410013110  
(31) 20.12.2013, 13.01.2014  
(33) CN, CN  
(86) PCT/CN2014/000102  
(87) WO 2015/089886  
(74) KOREJZOVA LEGAL v.o.s., JUDr. Petra Sauvage de Brantes, advokátka, Korunní 810/104, Praha 10, Vinohrady, 10100

(97) **EP 2929932**  
(47) 04.04.2018  
(97) 19.06.2014  
(51) **B01J 19/08** (2006.01)  
**B01J 2/00** (2006.01)  
**H05H 1/42** (2006.01)  
**H05H 1/24** (2006.01)  
**H01J 37/32** (2006.01)  
(96) 06.12.2013  
(96) 13862200.6  
(73) Korea Basic Science Institute, Daejeon 305-806, KR  
(72) SEOK, Dong Chan, Daejeon 302-150, KR  
JUNG, Yong Ho, Seoul 143-191, KR  
JEONG, Hyun Young, Gunsan-si Jeollabuk-do 573-330, KR  
(54) **Přístroj pro ošetřování prášku plasmatem**  
(32) 20120142764  
(31) 10.12.2012  
(33) KR  
(86) PCT/KR2013/011273  
(87) WO 2014/092395  
(74) Všeťečka Zelený Švorčík Kalenský a partneři, advokátní a patentová kancelář, JUDr. Michal Havlík, advokát, Hálkova 1406/2, Praha 2, Nové Město, 12000

(97) **EP 2931573**  
(47) 21.03.2018  
(97) 07.08.2014  
(51) **B60T 8/32** (2006.01)  
**B60T 13/14** (2006.01)

**B60T 13/68** (2006.01)  
(96) 08.01.2014  
(96) 14700824.7  
(73) Siemens Aktiengesellschaft, 80333 München, DE  
(72) SCHIFFERS, Toni, 41812 Erkelenz, DE  
BILDSTEIN, Markus, 87534 Oberstaufen, DE  
GAILE, Anton, 88299 Leutkirch, DE  
(54) **Brzdová jednotka pro vozidlo a vozidlo s takovou brzdovou jednotkou**  
(32) 102013201623  
(31) 31.01.2013  
(33) DE  
(86) PCT/EP2014/050229  
(87) WO 2014/117968  
(74) Čermák a spol., JUDr. Karel Čermák jr. Ph.D., LL.M., Elišky Peškové  
735/15, Praha 5, 15000

(97) **EP 2938349**  
(47) 21.02.2018  
(97) 03.07.2014  
(51) **A61K 35/74** (2015.01)  
**A61P 37/04** (2006.01)  
**A61P 35/02** (2006.01)  
**A61P 35/00** (2006.01)  
**A61P 31/18** (2006.01)  
**A61K 35/747** (2015.01)  
(96) 31.12.2013  
(96) 13828803.0  
(73) Probiotal S.p.A., 28100 Novara, IT  
(72) Mogna, Giovanni, 28100 Novara, IT  
(54) **Kompozice pro použití jako podpůrná léčba pro léčení nádorů**  
(32) MI20122270  
(31) 31.12.2012  
(33) IT  
(86) PCT/IB2013/002890  
(87) WO 2014/102595  
(74) Všečeka Zelený Švorčík Kalenský a partneři, advokátní a patentová kancelář, JUDr. Michal Havlík, advokát, Hálkova 1406/2, Praha 2, Nové Město, 12000

(97) **EP 2938720**  
(47) 14.02.2018  
(97) 03.07.2014  
(51) **C12N 1/20** (2006.01)  
**C12R 1/01** (2006.01)  
**C02F 3/34** (2006.01)  
**A01C 3/00** (2006.01)  
**C05F 3/00** (2006.01)  
**C05F 11/08** (2006.01)  
(96) 23.12.2013  
(96) 13818519.4  
(73) Rinagro B.V., 8756 JP Piaam, NL  
(72) JOUSTRA, Rinze, NL-8756 JP Piaam, NL  
(54) **Skupina mikroorganismů pro snížení emisí čpavku a methanu v mrvě a půdě**  
(32) 2010074  
(31) 31.12.2012  
(33) NL  
(86) PCT/NL2013/050949  
(87) WO 2014/104883  
(74) PATENTSERVIS Praha a.s., Na Podkovce 281/10, Praha 4, Podolí, 14700

(97) **EP 2939784**  
(47) 14.03.2018  
(97) 03.07.2014  
(51) **B23K 35/02** (2006.01)  
**B23K 35/26** (2006.01)  
**B23K 35/36** (2006.01)  
**B23K 35/362** (2006.01)  
**B23K 35/365** (2006.01)  
**C22C 13/00** (2006.01)  
**H05K 3/34** (2006.01)  
(96) 13.12.2013  
(96) 13866687.0  
(73) Harima Chemicals, Inc., Hyogo 675-0019, JP  
(72) INOUE, Kosuke, Kakogawa-shi Hyogo 675-0019, JP  
SHIGESADA, Tetsuyuki, Kakogawa-shi Hyogo 675-0019, JP

TAKESHIMA, Kenichi, Kariya-shi Aichi 448-8661, JP  
SUKEKAWA, Takuji, Kariya-shi Aichi 448-8661, JP  
MURATA, Masao, Kariya-shi Aichi 448-8661, JP  
(54) **Tavidlová a pájecí pasta**  
(32) 2012282542  
(31) 26.12.2012  
(33) JP  
(86) PCT/JP2013/083463  
(87) WO 2014/103751  
(74) Všečeka Zelený Švorčík Kalenský a partneři, advokátní a patentová kancelář, JUDr. Michal Havlík, advokát, Hálkova 1406/2, Praha 2, Nové Město, 12000

(97) **EP 2941369**  
(47) 28.02.2018  
(97) 10.07.2014  
(51) **B60R 21/26** (2011.01)  
(96) 02.01.2014  
(96) 14701241.3  
(73) Key Safety Systems, Inc., Sterling Heights, MI 48314, US  
(72) YOUNG, Jeffrey, Bruce Township, MI 48065, US  
BEATTIE, Calum, Rochester Hills, MI 48309, US  
SCIULLO, Danielle, Shelby Township, MI 48316, US  
LOCKEMY, Joseph, Clinton Township, MI 48038, US  
(54) **Modul airbagu s tepelným štítem**  
(32) 201361748717 P  
(31) 03.01.2013  
(33) US  
(86) PCT/US2014/010065  
(87) WO 2014/107505  
(74) ZIVKO MIJATOVIĆ & PARTNERS s.r.o., Jugoslávských partyzánů  
639/26, Praha 6, 16000

(97) **EP 2941432**  
(47) 07.03.2018  
(97) 12.06.2014  
(51) **C07D 487/04** (2006.01)  
**A61K 31/495** (2006.01)  
**A61P 35/00** (2006.01)  
(96) 06.12.2013  
(96) 13811716.3  
(73) Vertex Pharmaceuticals Incorporated, Boston, 02210, MA, US  
(72) AHMAD, Nadia, Abingdon Oxfordshire OX14 4RW, GB  
BOYALL, Dean, Abingdon Oxfordshire OX14 4RW, GB  
CHARRIER, Jean-Damien, Abingdon Oxfordshire OX14 4RW, GB  
DAVIS, Chris, Abingdon Oxfordshire OX14 4RW, GB  
DAVIS, Rebecca, Abingdon Oxfordshire OX14 4RW, GB  
DURRANT, Steven, Abingdon Oxfordshire OX14 4RW, GB  
ETXEBARRIA I JARDI, Gorka, Abingdon Oxfordshire OX14 4RW, GB  
FRAYSSE, Damien, Abingdon Oxfordshire OX14 4RW, GB  
JIMENEZ, Juan-Miguel, Abingdon Oxfordshire OX14 4RW, GB  
KAY, David, Abingdon Oxfordshire OX14 4RW, GB  
KNEGTEL, Ronald, Abingdon Oxfordshire OX14 4RW, GB  
MIDDLETON, Donald, Abingdon Oxfordshire OX14 4RW, GB  
ODONNELL, Michael, Abingdon Oxfordshire OX14 4RW, GB  
PANESAR, Maninder, Abingdon Oxfordshire OX14 4RW, GB  
PIERARD, Françoise, Abingdon Oxfordshire OX14 4RW, GB  
PINDER, Joanne, Abingdon Oxfordshire OX14 4RW, GB  
SHAW, David, Abingdon Oxfordshire OX14 4RW, GB  
STORCK, Pierre-Henri, Abingdon Oxfordshire OX14 4RW, GB  
STUDLEY, John, Abingdon Oxfordshire OX14 4RW, GB  
TWIN, Heather, Abingdon Oxfordshire OX14 4RW, GB  
(54) **2-AMINO-6-FLUORO-N-(5-FLUORO-4-(4-(OXETAN-3-YL)PIPERAZIN-1-KARBONYL)PIPERIDIN-1-YL)PYRIDIN-3-YL)PYRAZOLO[1,5ALPHA]PYRIMIDIN-3-KARBOXAMID JAKO INHIBITOR ATR KINÁZY**  
(32) 201261734726 P, 201361787568 P, 201361868132 P  
(31) 07.12.2012, 15.03.2013, 21.08.2013  
(33) US, US, US  
(86) PCT/US2013/073457  
(87) WO 2014/089379  
(74) Traplová Hadr Kubát, advokátní a patentová kancelář, Ing. Eduard Hadr  
patentový zástupce, Přístavní 24, Praha 7, 17000

(97) **EP 2948958**  
(47) 28.02.2018

(97) 04.09.2014		(97) 18.09.2014	
(51) <b>G21C 19/18</b>	(2006.01)	(51) <b>C03C 10/00</b>	(2006.01)
<b>G21C 19/105</b>	(2006.01)	<b>C04B 35/10</b>	(2006.01)
G21C 19/20	(2006.01)	<b>C04B 35/18</b>	(2006.01)
(96) 10.12.2013		<b>C04B 38/00</b>	(2006.01)
(96) 13876256.2		(96) 11.03.2014	
(73) Westinghouse Electric Company LLC, Cranberry Township, PA 16066, US		(96) 14708902.3	
(72) KAUFFMAN, Adam B., Granbury, TX 76049, US		(73) Keramik Holding AG Laufen, CH-4242 Laufen, CH	
(54) <b>Nástroj na manipulaci s palivovým souborem</b>		(72) FISCHER, Werner, 39340 Haldensleben, DE	
(32) 201361756136 P, 201313785448		(54) <b>Keramický materiál</b>	
(31) 24.01.2013, 05.03.2013		(32) 13158616	
(33) US, US		(31) 11.03.2013	
(86) PCT/US2013/074052		(33) EP	
(87) WO 2014/133622		(86) PCT/EP2014/054666	
(74) Čermák a spol., JUDr. Karel Čermák jr. Ph.D., LL.M., Elišky Peškové 735/15, Praha 5, 15000		(87) WO 2014/139993	
		(74) Čermák a spol., JUDr. Karel Čermák jr. Ph.D., LL.M., Elišky Peškové 735/15, Praha 5, 15000	
<hr/>			
(97) <b>EP 2952209</b>		(97) <b>EP 2975028</b>	
(47) 28.03.2018		(47) 21.02.2018	
(97) 09.12.2015		(97) 18.09.2014	
(51) <b>A61K 47/12</b>	(2006.01)	(51) <b>C07D 231/12</b>	(2006.01)
<b>A61K 47/24</b>	(2006.01)	<b>A61K 31/415</b>	(2006.01)
<b>A61K 9/08</b>	(2006.01)	<b>A61P 3/00</b>	(2006.01)
<b>A61K 31/05</b>	(2006.01)	<b>A61P 3/04</b>	(2006.01)
<b>A61K 45/06</b>	(2006.01)	<b>A61P 3/10</b>	(2006.01)
<b>A61K 9/48</b>	(2006.01)	<b>A61P 9/04</b>	(2006.01)
<b>A61K 31/232</b>	(2006.01)	<b>A61P 9/10</b>	(2006.01)
(96) 04.06.2014		<b>A61P 11/00</b>	(2006.01)
(96) 14001941.5		<b>A61P 13/12</b>	(2006.01)
(73) Alfasiigma S.p.A., 20126 Milano, IT		<b>A61P 25/00</b>	(2006.01)
(72) Santaniello, Mosè, 00040 Pomezia (RM), IT		<b>A61P 27/02</b>	(2006.01)
Giannini, Giuseppe, 00040 Pomezia (RM), IT		<b>A61P 27/12</b>	(2006.01)
(54) <b>Homogenní formulace obsahující omega-3 polynenasycené mastné kyseliny (N-3 pufo) a resveratrol pro orální podání</b>		<b>A61P 43/00</b>	(2006.01)
(74) PatentEnter s.r.o., Koliště 1965/13a, Brno, Černá Pole, 60200		(96) 14.03.2014	
		(96) 14763385.3	
		(73) Japan Tobacco, Inc., Tokyo 105-8422, JP	
		(72) MOTOMURA, Takahisa, Takatsuki-shi Osaka 569-1125, JP	
		SHOMI, Gakujun, Takatsuki-shi Osaka 569-1125, JP	
		(54) <b>Pyrazol-amidová sloučenina a její použití v medicíně</b>	
		(32) 201361791164 P, 2013053195, 2013127318	
		(31) 15.03.2013, 15.03.2013, 18.06.2013	
		(33) US, JP, JP	
		(86) PCT/JP2014/056825	
		(87) WO 2014/142290	
		(74) Všeťečka Zelený Švorčík Kalenský a partneři, advokátní a patentová kancelář, JUDr. Michal Havlík, advokát, Hálkova 1406/2, Praha 2, 12000	
		(97) <b>EP 2982243</b>	
		(47) 31.01.2018	
		(97) 10.02.2016	
		(51) <b>A01M 7/00</b>	(2006.01)
		(96) 03.08.2015	
		(96) 15401080.5	
		(73) Amazonen-Werke H. Dreyer GmbH & Co. KG, 49205 Hasbergen, DE	
		(72) Borchert, Anna-Gret, 49090 Osnabrück, DE	
		(54) <b>Zařízení a způsob řízení pohybu rozdělovacího tyčového ústrojí zemědělského rozdělovacího stroje</b>	
		(32) 102014111090	
		(31) 05.08.2014	
		(33) DE	
		(74) Traplová Hakr Kubát, advokátní a patentová kancelář, Ing. Jan Kubát patentový zástupce, Přístavní 24, Praha 7, 17000	
		(97) <b>EP 2994172</b>	
		(47) 31.01.2018	
		(97) 13.11.2014	
		(51) <b>A61L 15/44</b>	(2006.01)
		<b>A61K 9/00</b>	(2006.01)
		<b>A61K 47/34</b>	(2017.01)
		<b>A61K 9/70</b>	(2006.01)
		<b>A61K 31/355</b>	(2006.01)
		<b>A61L 15/26</b>	(2006.01)
		(96) 11.04.2014	
		(96) 14723701.0	
		(73) BIO.LO.GA. S.r.l., 31015 Conegliano (TV), IT	
(97) <b>EP 2969988</b>			
(47) 07.02.2018			



(72) PANIN, Giorgio, I-45100 Rovigo, IT  
(54) **Kryt pro kožní aplikaci obsahující vitamín E nebo jeho ester**  
(32) MI20130732  
(31) 06.05.2013  
(33) IT  
(86) PCT/EP2014/000979  
(87) WO 2014/180527  
(74) Ing. Dobroslav Musil, patentová kancelář, Ing. Dobroslav Musil, Zábřdovická 801/11, Brno, Zábřdovice, 61500

(97) **EP 2999707**  
(47) 28.03.2018  
(97) 27.11.2014  
(51) **C07H 17/08** (2006.01)  
**A61K 31/7048** (2006.01)  
**A61P 31/04** (2006.01)  
(96) 23.05.2014  
(96) 14725726.5  
(73) Bayer Animal Health GmbH, 51368 Leverkusen, DE  
Kitasato Institute, Tokyo 108-8641, JP  
(72) KLEEFELD, Gerd, 41468 Neuss, DE  
FROYMAN, Robrecht, 3550 Heusden-Zolder, BE  
LUDWIG, Carolin, 40668 Meerbusch, DE  
OMURA, Satoshi, Tokyo 157-0076, JP  
SUNAZUKA, Toshiaki, Chiba Funabashi-shi Tokyo 273-0043, JP  
TOMOYASU, Hirose, Kawasaki-shi Kanagawa 215-0003, JP  
AKIHIRO, Sugawara, Tokyo 177-0044, JP  
KAZURO, Shiomi, Tokyo 150-0013, JP

(54) **Deriváty tylosinu a způsob jejich přípravy**  
(32) 13169009  
(31) 23.05.2013  
(33) EP  
(86) PCT/EP2014/060665  
(87) WO 2014/187957  
(74) Čermák a spol., JUDr. Karel Čermák jr. Ph.D., LL.M., Elišky Peškové 735/15, Praha 5, 15000

(97) **EP 3004907**  
(47) 21.03.2018  
(97) 04.12.2014  
(51) **H02S 50/00** (2014.01)  
(96) 21.01.2014  
(96) 14707218.5  
(73) Futech, 3980 Tessenderlo, BE  
(72) BEN-AL-LAL, Ismaël, B-3440 Zoutleeuw, BE  
VANGEEL, Pieter, B-3945 Ham, BE  
(54) **Regenerace vad v instalaci solárních panelů**  
(32) 201300369  
(31) 27.05.2013  
(33) BE  
(86) PCT/IB2014/058444  
(87) WO 2014/191846  
(74) ŽOVICOVÁ & ŽOVIC IP, s.r.o., Záhradnícka 36, Bratislava, 82108

(97) **EP 3009623**  
(47) 21.03.2018  
(97) 20.04.2016  
(51) **F01N 13/18** (2010.01)  
**F01N 13/00** (2010.01)  
**F01N 13/08** (2010.01)  
**F01N 13/10** (2010.01)  
F01N 1/00 (2006.01)  
(96) 25.09.2015  
(96) 15186886.6  
(73) Eberspächer Exhaust Technology GmbH & Co. KG, 66539 Neunkirchen, DE  
(72) Kobe, Jürgen, 72622 Nürtingen-Raidwangen, DE  
Berkemer, Frank, 72800 Eningen u.A., DE  
Siring, Martin, 71063 Sindelfingen, DE  
Müller, Frank, 73732 Esslingen, DE  
(54) **Součást výfukového systému**  
(32) 102014221151  
(31) 17.10.2014  
(33) DE

(74) Čermák a spol., JUDr. Karel Čermák jr. Ph.D., LL.M., Elišky Peškové 735/15, Praha 5, 15000

(97) **EP 3013615**  
(47) 21.02.2018  
(97) 31.12.2014  
(51) **B60K 1/02** (2006.01)  
**B60K 28/06** (2006.01)  
**B60L 15/10** (2006.01)  
**G05D 1/02** (2006.01)  
**B60W 30/182** (2012.01)  
**F16H 59/02** (2006.01)  
**F16H 59/10** (2006.01)  
**G05D 1/00** (2006.01)  
(96) 23.06.2014  
(96) 14733143.3  
(73) Leopold Kostal GmbH & Co. KG, 58513 Lüdenscheid, DE  
(72) DREES, Roland, 59199 Bönen, DE  
JANETZKO, Mario, 44139 Dortmund, DE  
(54) **Zařízení a způsob selektivního ovládní vozidla v režimu řízení uživatelem nebo v režimu automatického řízení vozidla**  
(32) 102013010630  
(31) 25.06.2013  
(33) DE  
(86) PCT/EP2014/063185  
(87) WO 2014/206943  
(74) Čermák a spol., JUDr. Karel Čermák jr. Ph.D., LL.M., Elišky Peškové 735/15, Praha 5, 15000

(97) **EP 3015184**  
(47) 28.02.2018  
(97) 24.09.2015  
(51) **B21D 22/20** (2006.01)  
(96) 14.05.2014  
(96) 14880374.5  
(73) Nisshin Steel Co., Ltd., Chiyoda-ku, Tokyo 100-8366, JP  
(72) NAKAMURA, Naofumi, Sakai-shi Osaka 592-8332, JP  
YAMAMOTO, Yudai, Sakai-shi Osaka 592-8332, JP  
KUROBE, Jun, Sakai-shi Osaka 592-8332, JP  
(54) **Způsob výroby tvářeného materiálu a tvářený materiál**  
(32) 2014057529  
(31) 20.03.2014  
(33) JP  
(86) PCT/JP2014/062849  
(87) WO 2015/141017  
(74) Čermák a spol., JUDr. Karel Čermák jr. Ph.D., LL.M., Elišky Peškové 735/15, Praha 5, 15000

(97) **EP 3023035**  
(47) 28.02.2018  
(97) 25.05.2016  
(51) **A47F 3/00** (2006.01)  
**A47F 3/04** (2006.01)  
(96) 28.11.2014  
(96) 15201246.4  
(73) PAN-DUR Holding GmbH & Co. KG, 74747 Ravenstein, DE  
(72) WEISS, Albert, 74747 Ravenstein, DE  
(54) **Nábytek k prezentaci zboží, jakož i detaily nábytku k prezentaci zboží**  
(32) 102013113166, 102014101680  
(31) 28.11.2013, 11.02.2014  
(33) DE, DE  
(74) Ing. Dobroslav Musil, patentová kancelář, Ing. Dobroslav Musil, Zábřdovická 801/11, Brno, Zábřdovice, 61500

(97) **EP 3023415**  
(47) 06.12.2017  
(97) 25.05.2016  
(51) **C07D 213/79** (2006.01)  
**C07D 401/12** (2006.01)  
**C07D 405/12** (2006.01)  
**C07D 413/12** (2006.01)  
**A61K 31/4418** (2006.01)  
**A61P 35/00** (2006.01)  
(96) 01.10.2013  
(96) 15200672.2  
(73) Gilead Sciences, Inc., Foster City, CA 94404, US

- (72) LABELLE, Marc, Basking Ridge, NJ New Jersey 07920, US  
BOESEN, Thomas, DK-2100 Kobenhavn, DK  
MEHROTRA, Mukund, Winnipeg, Manitoba R3M 2K7, CA  
KHAN, Qasim, Winnipeg, Manitoba R3M 2KY, CA  
ULLAH, Farman, Winnipeg, Manitoba R3M 2KY, CA
- (54) **Inhibitory histon demethylázy**
- (32) 201200599, 201261708806 P, 201370112, 201361770050 P  
(31) 02.10.2012, 02.10.2012, 27.02.2013, 27.02.2013  
(33) DK, US, DK, US  
(74) PATENTSERVIS Praha a.s., Na Podkovce 281/10, Praha 4, Podolí, 14700
- 
- (97) **EP 3025584**  
(47) 28.02.2018  
(97) 29.01.2015  
(51) **A01N 43/713** (2006.01)  
**A01N 43/653** (2006.01)  
**A01N 43/50** (2006.01)  
**A01N 43/80** (2006.01)  
**A01N 43/82** (2006.01)  
**A01N 47/38** (2006.01)  
**A01N 55/00** (2006.01)  
**A01P 3/00** (2006.01)
- (96) 15.07.2014  
(96) 14829225.3  
(73) Sumitomo Chemical Company, Limited, Tokyo 104-8260, JP  
(72) MATSUZAKI, Yuichi, Takarazuka-shi Hyogo 665-8555, JP  
(54) **Kompozice na ochranu rostlin jejich použití**  
(32) 2013151418  
(31) 22.07.2013  
(33) JP  
(86) PCT/JP2014/069267  
(87) WO 2015/012244  
(74) PATENTSERVIS Praha a.s., Na Podkovce 281/10, Praha 4, Podolí, 14700
- 
- (97) **EP 3025818**  
(47) 04.04.2018  
(97) 01.06.2016  
(51) **B23K 26/00** (2014.01)  
**B23K 26/08** (2014.01)  
**B23K 26/36** (2014.01)  
**B23K 26/30** (2014.01)  
**B41J 29/393** (2006.01)  
**G06F 13/38** (2006.01)
- (96) 16.02.2015  
(96) 15155178.5  
(73) Maxphotonics Co., Ltd., Shajing Town, BaoAn 518103, CN  
(72) Song, Jun, 518103 Shajing Town, BaoAn, CN  
He, Gaofeng, 518103 Shajing Town, BaoAn, CN  
Jiang, Feng, 518103 Shajing Town, BaoAn, CN
- (54) **Laserový značkovací stroj a způsob řízení laserového značkovacího stroje**  
(32) 201410712091  
(31) 28.11.2014  
(33) CN  
(74) Traplová Hakr Kubát, advokátní a patentová kancelář, Ing. Eduard Hakr patentový zástupce, Přístavní 24, Praha 7, 17000
- 
- (97) **EP 3028352**  
(47) 21.02.2018  
(97) 05.02.2015  
(51) **H01S 3/106** (2006.01)  
**H01S 5/0625** (2006.01)  
**H01S 5/065** (2006.01)  
**H01S 5/0687** (2006.01)  
**H01S 5/10** (2006.01)  
**H01S 5/14** (2006.01)  
**H01S 5/40** (2006.01)
- (96) 30.07.2014  
(96) 14749961.0  
(73) Rushmere Technology Limited, Bury St. Edmunds, Suffolk IP28 6JY, GB  
(72) POUSTIE, Alistair James, Ipswich, Suffolk IP4 3LU, GB  
(54) **Optický zdroj**  
(32) 201313550  
(31) 30.07.2013  
(33) GB
- 
- (86) PCT/GB2014/052326  
(87) WO 2015/015193  
(74) ŽOVICOVÁ & ŽOVIC IP, s.r.o., Záhradnícka 36, Bratislava, 82108
- 
- (97) **EP 3029109**  
(47) 31.01.2018  
(97) 23.04.2015  
(51) **C08L 71/03** (2006.01)  
**C08K 3/26** (2006.01)  
**C08K 5/053** (2006.01)  
**C08K 5/43** (2006.01)
- (96) 06.10.2014  
(96) 14853378.9  
(73) Osaka Soda Co., Ltd., Nishi-ku, Osaka-shi, Osaka 550-0011, JP  
(72) IMAOKA, Tsuyoshi, Osaka-shi Osaka 550-0011, JP  
FUNAYAMA, Toshiyuki, Osaka-shi Osaka 550-0011, JP  
ASHIDA, Yoshinori, Osaka-shi Osaka 550-0011, JP  
OZAKI, Taro, Osaka-shi Osaka 550-0011, JP
- (54) **Síťovací kompozice vykazující vynikající stabilitu při skladování**  
(32) 2013214894, 2013227007  
(31) 15.10.2013, 31.10.2013  
(33) JP, JP  
(86) PCT/JP2014/076699  
(87) WO 2015/056593  
(74) Všetečka Zelený Švorčík Kalenský a partneři, advokátní a patentová kancelář, JUDr. Michal Havlík, advokát, Hálkova 1406/2, Praha 2, 12000
- 
- (97) **EP 3029327**  
(47) 14.02.2018  
(97) 08.06.2016  
(51) **F04D 19/04** (2006.01)  
**H01R 24/52** (2011.01)  
**H01R 29/00** (2006.01)  
**F04D 25/06** (2006.01)
- (96) 02.12.2014  
(96) 14195823.1  
(73) PFEIFFER VACUUM GMBH, 35614 Asslar, DE  
(72) Stammmer, Herbert, 35396 Gießen, DE  
(54) **Systém z vakuového zařízení a funkční jednotky**  
(74) Všetečka Zelený Švorčík Kalenský a partneři, advokátní a patentová kancelář, JUDr. Michal Havlík, advokát, Hálkova 1406/2, Praha 2, Nové Město, 12000
- 
- (97) **EP 3030504**  
(47) 07.02.2018  
(97) 12.02.2015  
(51) **B65G 1/04** (2006.01)  
(96) 24.07.2014  
(96) 14755893.6  
(73) Ocado Innovation Limited, Hatfield, Herts AL10 9UL, GB  
(72) LINDBO, Lars Sverker Ture, Harpenden Hertfordshire AL5 2DT, GB  
STADIE, Robert Rolf, Eversley Hampshire RG27 0QD, GB  
WHELAN, Matthew Robert, London N4 3QT, GB  
BRETT, Christopher Richard James, St Albans Hertfordshire AL2 2NP, GB
- (54) **Zařízení pro vyzvedávání jednotek ze skladovacího systému**  
(32) 201314313  
(31) 09.08.2013  
(33) GB  
(86) PCT/GB2014/052273  
(87) WO 2015/019055  
(74) KOREJZOVA LEGAL v.o.s., JUDr. Petra Sauvage de Brantes, Korunní 810/104, Praha 10, Vinohrady, 10100
- 
- (97) **EP 3030532**  
(47) 21.02.2018  
(97) 12.02.2015  
(51) **C04B 2/12** (2006.01)  
**F27B 1/04** (2006.01)
- (96) 28.07.2014  
(96) 14747837.4  
(73) Maerz Ofenbau AG, 8027 Zürich, CH  
(72) PIRINGER, Hannes, CH-5712 Beinwil am See, CH  
(54) **Způsob vypalování a chlazení uhlíčitanové horniny v souproudě regenerativní vápenné šachtové peci, jakož i souproudě regenerativní šachtová pec**

- (32) 102013108410  
(31) 05.08.2013  
(33) DE  
(86) PCT/EP2014/002056  
(87) WO 2015/018504  
(74) Traplová Hakr Kubát, advokátní a patentová kancelář, Ing. Eduard Hakr patentový zástupce, Přístavní 24, Praha 7, 17000
- 
- (97) **EP 3033357**  
(47) 14.02.2018  
(97) 19.02.2015  
(51) **C07K 16/28** (2006.01)  
**A61K 39/395** (2006.01)  
(96) 13.08.2014  
(96) 14755987.6  
(73) SuppreMol GmbH, 82152 Martinsried/München, DE  
(72) SONDERMANN, Peter, 82131 Stockdorf, DE  
POHL, Thomas, 79576 Weil am Rhein, DE  
TER MEER, Dominik, 80803 Munich, DE  
CARLE, Anna, 80636 Munich, DE  
EHEHALT Daniela, 81245 Munich, DE  
RIETH, Nicole, 81377 Munich, DE  
(54) **Nové protilátky anti-FC-gamma receptoru IIB a jejich využití**  
(32) 13004094  
(31) 16.08.2013  
(33) EP  
(86) PCT/EP2014/002234  
(87) WO 2015/022077  
(74) Všeťečka Zelený Švorčík Kalenský a partneři, advokátní a patentová kancelář, JUDr. Michal Havlík, advokát, Hálkova 1406/2, Praha 2, 12000
- 
- (97) **EP 3035462**  
(47) 21.02.2018  
(97) 22.06.2016  
(51) **H02G 3/08** (2006.01)  
(96) 15.12.2015  
(96) 15200132.7  
(73) Cooper Capri SAS, 41600 Nouan-le-Fuzelier, FR  
(72) GILLES, Johan, 41300 Salbris, FR  
(54) **Elektrická přípojovací skříňka**  
(32) 1462412  
(31) 15.12.2014  
(33) FR  
(74) Všeťečka Zelený Švorčík Kalenský a partneři, advokátní a patentová kancelář, JUDr. Michal Havlík, advokát, Hálkova 1406/2, Praha 2, 12000
- 
- (97) **EP 3036845**  
(47) 28.03.2018  
(97) 26.02.2015  
(51) **H04B 10/112** (2013.01)  
**G01S 17/66** (2006.01)  
(96) 04.08.2014  
(96) 14771762.3  
(73) MBDA Deutschland GmbH, 86529 Schrobenhausen, DE  
(72) GEIDDEK, Frank, 86561 Aresing, DE  
BRÄNDLE, Markus, 85290 Geisenfeld, DE  
FALL, Michael, 86650 Wemding, DE  
ZOZ, Jürgen, 86316 Friedberg, DE  
(54) **Aktivní systém pro zachycení cílového objektu**  
(32) 102013014045  
(31) 22.08.2013  
(33) DE  
(86) PCT/DE2014/000397  
(87) WO 2015/024546  
(74) Rott, Růžička & Guttmann Patentové, známkové a advokátní kanceláře, Ing. Jiří Andera, patentový zástupce, Vinohradská 37/938, Praha 2, 12000
- 
- (97) **EP 3041342**  
(47) 18.04.2018  
(97) 12.03.2015  
(51) **A01C 19/02** (2006.01)  
**A01C 7/04** (2006.01)  
**A01C 21/00** (2006.01)  
**A01C 7/10** (2006.01)  
**A01C 7/20** (2006.01)  
(96) 05.09.2014

- (96) 14805395.2  
(73) Kinze Manufacturing, Inc., Williamsburg, IA 52361, US  
(72) KINZENBAW, Jon, Williamsburg, Iowa 52361, US  
ROLFFS, Merlan J., Williamsburg, Iowa 52361, US  
WILHELMI, Matthew J., Williamsburg, Iowa 52361, US  
HAHN, Dustan, Williamsburg, Iowa 52361, US  
BECKER, Derrick, Williamsburg, Iowa 52361, US  
(54) **Způsob a systémy aplikování více zemědělských produktů**  
(32) 201361874113 P, 201461938010 P, 201461975047 P  
(31) 05.09.2013, 10.02.2014, 04.04.2014  
(33) US, US, US  
(86) PCT/US2014/054276  
(87) WO 2015/035153  
(74) ŽOVICOVÁ & ŽOVIC IP, s.r.o., Záhradnicka 36, Bratislava, 82108
- 
- (97) **EP 3042089**  
(47) 07.03.2018  
(97) 12.03.2015  
(51) **F16B 2/24** (2006.01)  
**B65D 6/36** (2006.01)  
**F16B 5/06** (2006.01)  
**B65D 6/24** (2006.01)  
**B65D 6/26** (2006.01)  
(96) 08.09.2014  
(96) 14771405.9  
(73) Clip-lok international Limited, Tortola, VG  
(72) MUNCH-FALS, Jakob, DK-2820 Gentofte, DK  
SOLOMON, Monel, Hod Hasharon, IL  
(54) **Svěrka pro do sebe zapadající strukturu**  
(32) 201306714  
(31) 06.09.2013  
(33) ZA  
(86) PCT/IB2014/064313  
(87) WO 2015/033315  
(74) Traplová Hakr Kubát, advokátní a patentová kancelář, Ing. Eduard Hakr patentový zástupce, Přístavní 24, Praha 7, 17000
- 
- (97) **EP 3042199**  
(47) 10.01.2018  
(97) 12.03.2015  
(51) **G01N 33/50** (2006.01)  
**G01N 33/569** (2006.01)  
(96) 04.09.2014  
(96) 14789334.1  
(73) MJO Innovation Limited, London W1T 3NF, GB  
(72) LALVANI, Ajit, Oxford OX2 7ES, GB  
POLLOCK, Katrina, Mary, London W6 8NQ, GB  
TAYLOR, Graham, London NW6 6DD, GB  
WHITWORTH, Hilary, Sian, London NW2 5SS, GB  
(54) **Způsoby a soupravy pro stanovení stavu tuberkulózní infekce**  
(32) 201315748  
(31) 04.09.2013  
(33) GB  
(86) PCT/GB2014/052667  
(87) WO 2015/033136  
(74) PatentEnter s.r.o., Koliště 1965/13a, Brno, Černá Pole, 60200
- 
- (97) **EP 3047002**  
(47) 14.02.2018  
(97) 26.03.2015  
(51) **C10M 169/04** (2006.01)  
**C10M 173/00** (2006.01)  
**F01K 25/06** (2006.01)  
(96) 17.09.2014  
(96) 14786591.9  
(73) Fuchs Petrolub SE, 68169 Mannheim, DE  
(72) BRAUN, Jürgen, 67346 Speyer, DE  
EBERT, Dennis, 68723 Oftersheim, DE  
(54) **Pracovní tekutina pro motor s parním cyklem**  
(32) 102013110256  
(31) 17.09.2013  
(33) DE

(86) PCT/DE2014/100336  
(87) WO 2015/039649  
(74) Všetečka Zelený Švorčík Kalenský a partneři, advokátní a patentová kancelář, JUDr. Michal Havlík, advokát, Hálkova 1406/2, Praha 2, 12000

(97) **EP 3061648**  
(47) 18.04.2018  
(97) 31.08.2016  
(51) **B60P 1/38** (2006.01)  
**B65G 67/20** (2006.01)  
(96) 24.02.2015  
(96) 15156347.5  
(73) PHS Logistiktechnik GmbH, 8054 Graz, AT  
(72) Wolfschluckner, Andreas, 8010 Graz, AT  
(54) **Vykládací systém pro jednotkový náklad**  
(74) Všetečka Zelený Švorčík Kalenský a partneři, advokátní a patentová kancelář, JUDr. Michal Havlík, advokát, Hálkova 1406/2, Praha 2, 12000

(97) **EP 3062482**  
(47) 11.04.2018  
(97) 31.08.2016  
(51) **H04L 29/08** (2006.01)  
**H04W 4/00** (2018.01)  
**H04L 29/06** (2006.01)  
**H04N 21/2343** (2011.01)  
**H04N 21/24** (2011.01)  
**H04N 21/258** (2011.01)  
**H04N 21/262** (2011.01)  
**H04N 21/2662** (2011.01)  
**H04N 21/433** (2011.01)  
**H04N 21/6543** (2011.01)  
(96) 26.02.2015  
(96) 15156790.6  
(73) Deutsche Telekom AG, 53113 Bonn, DE  
(72) Kraus, Josef, 64807 Dieburg, DE  
Grigat, Michael, 64372 Ober-Ramstadt, DE  
Kadel, Gerhard, 64293 Darmstadt, DE  
(54) **Způsob, zařízení a systém pro bezdrátové vysokorychlostní snímání dat**  
(74) FISCHER & PARTNER IP s.r.o., Na hrobcí 294/5, Praha 2, Nové Město, 12800

(97) **EP 3066034**  
(47) 07.02.2018  
(97) 14.05.2015  
(51) **B65G 17/08** (2006.01)  
**B65G 17/40** (2006.01)  
(96) 06.11.2014  
(96) 14795550.4  
(73) Ammeraal Beltech Modular A/S, 7100 Vejle, DK  
(72) ANDERSEN, Kenneth Westergaard, DK-6000 Kolding, DK  
(54) **Modul dopravního pásu**  
(32) 201370650  
(31) 07.11.2013  
(33) DK  
(86) PCT/DK2014/050364  
(87) WO 2015/067274  
(74) Traplová Hakr Kubát, advokátní a patentová kancelář, Ing. Eduard Hakr patentový zástupce, Přístavní 24, Praha 7, 17000

(97) **EP 3068572**  
(47) 21.03.2018  
(97) 21.05.2015  
(51) **B23K 10/00** (2006.01)  
**B23K 9/00** (2006.01)  
**B23K 9/26** (2006.01)  
**H05H 1/34** (2006.01)  
(96) 30.10.2014  
(96) 14862600.5  
(73) THE ESAB GROUP, INC., Florence, South Carolina 29501, US  
(72) SEVERANCE, Wayne Stanley, Darlington, South Carolina 29532, US  
(54) **Plazmový obloukový hořák a způsob sestavování a rozebírání plazmového obloukového hořáku**  
(32) 201314077879  
(31) 12.11.2013  
(33) US

(86) PCT/US2014/063076  
(87) WO 2015/073217  
(74) Traplová Hakr Kubát, advokátní a patentová kancelář, Ing. Jan Kubát patentový zástupce, Přístavní 24, Praha 7, 17000

(97) **EP 3068827**  
(47) 21.02.2018  
(97) 21.05.2015  
(51) **C08K 3/06** (2006.01)  
**C08L 9/06** (2006.01)  
**C08L 23/08** (2006.01)  
**C08L 53/02** (2006.01)  
**C08L 95/00** (2006.01)  
(96) 13.11.2014  
(96) 14798843.0  
(73) Total Marketing Services, 92800 Puteaux, FR  
(72) MOUAZEN, Mouhamad, F-69008 Lyon, FR  
BOTEL, Romuald, F-38121 Chonas l'Amballan, FR  
RUOT, Carole, F-69540 Irigny, FR  
CHAMINAND, Julien, F-69120 Vaulx en Velin, FR  
DRIDI, Nour, F-69520 Grigny, FR  
(54) **Prostředek bitumen/polymer se zlepšenými mechanickými vlastnostmi**  
(32) 1361153  
(31) 14.11.2013  
(33) FR  
(86) PCT/EP2014/074511  
(87) WO 2015/071370  
(74) Všetečka Zelený Švorčík Kalenský a partneři, advokátní a patentová kancelář, JUDr. Michal Havlík, advokát, Hálkova 1406/2, Praha 2, 12000

(97) **EP 3069201**  
(47) 20.12.2017  
(97) 21.05.2015  
(51) **G05B 13/02** (2006.01)  
**B01J 19/00** (2006.01)  
(96) 11.11.2014  
(96) 14796121.3  
(73) Bayer Aktiengesellschaft, 51373 Leverkusen, DE  
(72) KRASBERG, Nicolai, 40764 Langenfeld, DE  
HOHMANN, Lukas, 46569 Hünxe, DE  
(54) **Způsob provozování zařízení uspořádaného pro provádění alespoň jedné chemické reakce**  
(32) 13193132  
(31) 15.11.2013  
(33) EP  
(86) PCT/EP2014/074268  
(87) WO 2015/071259  
(74) Traplová Hakr Kubát, advokátní a patentová kancelář, Ing. Eduard Hakr patentový zástupce, Přístavní 24, Praha 7, 17000

(97) **EP 3075879**  
(47) 18.04.2018  
(97) 04.06.2015  
(51) **C23C 22/44** (2006.01)  
**C22C 18/04** (2006.01)  
**C23C 2/06** (2006.01)  
**C23C 22/36** (2006.01)  
(96) 28.11.2014  
(96) 14866659.7  
(73) Nisshin Steel Co., Ltd., Chiyoda-ku Tokyo 100-8366, JP  
(72) NAKAMURA, Shintaro, Tokyo 140-8675, JP  
NAKANO, Tadashi, Sakai-shi Osaka 592-8332, JP  
YAMAMOTO, Masaya, Sakai-shi Osaka 592-8332, JP  
TAKETSU, Hirofumi, Sakai-shi Osaka 592-8332, JP  
MIURA, Yusuke, Tokyo 140-8675, JP  
(54) **Způsob úpravy povrchu ocelového plechu pokoveného slitinou zinek-hliník-hořčík**  
(32) 2013247677, 2014226140  
(31) 29.11.2013, 06.11.2014  
(33) JP, JP  
(86) PCT/JP2014/081634  
(87) WO 2015/080268  
(74) Všetečka Zelený Švorčík Kalenský a partneři, advokátní a patentová kancelář, JUDr. Michal Havlík, advokát, Hálkova 1406/2, Praha 2, 12000

- (97) **EP 3077355**  
(47) 07.02.2018  
(97) 11.06.2015  
(51) **C07C 45/45** (2006.01)  
**C07C 45/65** (2006.01)  
**C07C 47/575** (2006.01)  
**C07C 309/65** (2006.01)  
**C07C 309/66** (2006.01)  
**C07C 309/73** (2006.01)  
**C07C 233/18** (2006.01)  
**C07C 303/28** (2006.01)  
(96) 04.12.2014  
(96) 14821796.1  
(73) Les Laboratoires Servier, 92284 Suresnes, FR  
(72) BRIERE, Jean-François, 76920 Amfreville-la-Mi-Voie, FR  
LEBEUF, Raphaël, 59000 Lille, FR  
LEVACHER, Vincent, 76160 Fontaine-sous-Preaux, FR  
HARDOUIN, Christophe, 76310 Sainte Adresse, FR  
LECOUVE, Jean-Pierre, 76600 Le Havre, FR  
(54) **Nový způsob syntézy 7-methoxy-naftalen-1-karbaldehydu a jeho použití při syntéze agometalinu**  
(32) 1362200  
(31) 05.12.2013  
(33) FR  
(86) PCT/FR2014/053159  
(87) WO 2015/082849  
(74) Rott, Růžička & Guttman Patentové, známkové a advokátní kanceláře, Ing. Ivana Jirotková, patentová zástupkyně, Vinohradská 37/938, Praha 2, 12000
- 
- (97) **EP 3083605**  
(47) 21.02.2018  
(97) 25.06.2015  
(51) **C07D 403/12** (2006.01)  
**C07D 231/20** (2006.01)  
**C07D 401/12** (2006.01)  
**A61K 31/45** (2006.01)  
**A61P 3/04** (2006.01)  
(96) 11.12.2014  
(96) 14827909.4  
(73) Eli Lilly & Company, Indianapolis, IN 46285, US  
(72) LIU, Kevin Kun-Chin, Indianapolis, Indiana 46206-6288, US  
WU, Liang, Indianapolis, Indiana 46206-6288, US  
XIE, Yinong, Indianapolis, Indiana 46206-6288, US  
ZHOU, Guoqiang, Indianapolis, Indiana 46206-6288, US  
(54) **Fluorfenyl pyrazolové sloučeniny**  
(32) PCT/CN2013/089987  
(31) 19.12.2013  
(33) CN  
(86) PCT/US2014/069785  
(87) WO 2015/094913  
(74) Všetečka Zelený Švorčík Kalenský & Partners, advokátní a patentová kancelář, JUDr. Otakar Švorčík, advokát, Hálkova 2, Praha 2, 12000
- 
- (97) **EP 3083655**  
(47) 07.02.2018  
(97) 25.06.2015  
(51) **C07J 1/00** (2006.01)  
**C07J 7/00** (2006.01)  
**C07J 41/00** (2006.01)  
**C07J 51/00** (2006.01)  
(96) 15.12.2014  
(96) 14833541.7  
(73) Richter Gedeon Nyrt., 1103 Budapest, HU  
(72) CSÖRGEI, János, H-1213 Budapest, HU  
HORVÁTH, Anita, H-8800 Nagykanizsa, HU  
SÁNTA, Csaba, H-1144 Budapest, HU  
MAHÓ, Sándor, H-1183 Budapest, HU  
BÉNI, Zoltán, H-2234 Maglód, HU  
HORVÁTH, János, H-1098 Budapest, HU  
(54) **Způsob přípravy 19-norpregn-4-en-3,20-dionu-17.alfa-ol (gestonoron) a jeho meziproduktů**  
(32) P1300722  
(31) 16.12.2013  
(33) HU

- (86) PCT/IB2014/066907  
(87) WO 2015/092647  
(74) KOREJZOVA LEGAL v.o.s., JUDr. Petra Sauvage de Brantes, Korunní 810/104, Praha 10, Vinohrady, 10100
- 
- (97) **EP 3088640**  
(47) 14.03.2018  
(97) 02.11.2016  
(51) **E05B 19/00** (2006.01)  
**E05B 35/10** (2006.01)  
(96) 15.04.2016  
(96) 16165523.8  
(73) WILKA SCHLIESSTECHNIK GmbH, D-42549 Velbert, DE  
(72) Nieland, Dirk, 45549 Sprockhövel, DE  
Zimmermann, Klaus-Martin, 42555 Velbert, DE  
Wüllner, Hermann-Josef, 42111 Wuppertal, DE  
(54) **Uzamykací systém a způsob výroby uzamykacího systému**  
(32) 102015106353  
(31) 24.04.2015  
(33) DE  
(74) Macek and Partners, Mgr. Jiří Macek, patentový zástupce, Sázavská 751/16, Praha 2, Vinohrady, 12000
- 
- (97) **EP 3098351**  
(47) 31.01.2018  
(97) 30.11.2016  
(51) **E01F 15/04** (2006.01)  
(96) 25.05.2016  
(96) 16171353.2  
(73) Ticopter SA, 6982 Agno, CH  
(72) BURZI, Emanuele, 12064 La Morra, IT  
MONTELEONE, Mauro, 6990 Cassina d'Agno, CH  
(54) **Upevňovací zařízení pro svodidla a způsob spojení částí svodidel užitím uvedeného zařízení**  
(32) UB20150967  
(31) 29.05.2015  
(33) IT  
(74) Všetečka Zelený Švorčík Kalenský a partneři, advokátní a patentová kancelář, JUDr. Michal Havlík, advokát, Hálkova 1406/2, Praha 2, Nové Město, 12000
- 
- (97) **EP 3100652**  
(47) 18.04.2018  
(97) 07.12.2016  
(51) **A47J 27/08** (2006.01)  
(96) 24.05.2016  
(96) 16170989.4  
(73) SEB S.A., 69130 Ecully, FR  
(72) CHAMEROY, Eric, 21260 VERONNES, FR  
BARAILLE, Eric, Laurent, 21121 FONTAINE-LES-DIJON, FR  
ROUSSARD, Philippe, 73340 LE NOYER, FR  
(54) **Tlakový hrnec opatřený manuálním mechanismem pro ovládání zajištění**  
(32) 1554997  
(31) 02.06.2015  
(33) FR  
(74) Všetečka Zelený Švorčík Kalenský a partneři, advokátní a patentová kancelář, JUDr. Michal Havlík, advokát, Hálkova 1406/2, Praha 2, 12000
- 
- (97) **EP 3100653**  
(47) 18.04.2018  
(97) 07.12.2016  
(51) **A47J 27/08** (2006.01)  
(96) 24.05.2016  
(96) 16170998.5  
(73) SEB S.A., 69130 Ecully, FR  
(72) CHAMEROY, Eric, 21260 VERONNES, FR  
ANOTA, Daniel, Jean, Marie, 21000 DIJON, FR  
ROUSSARD, Philippe, 73340 LE NOYER, FR  
(54) **Bajonetový tlakový hrnec opatřený ovládacím mechanismem**  
(32) 1554999  
(31) 02.06.2015  
(33) FR  
(74) Všetečka Zelený Švorčík Kalenský a partneři, advokátní a patentová kancelář, JUDr. Michal Havlík, advokát, Hálkova 1406/2, Praha 2, 12000

(97) **EP 3103382**  
(47) 07.02.2018  
(97) 14.12.2016  
(51) **A61C 17/06** (2006.01)  
**A61B 1/253** (2006.01)  
(96) 01.12.2015  
(96) 15197220.5  
(73) Wang, Sheng-Peng, 16021 Taipei City, TW  
(72) Wang, Sheng-Peng, 16021 Taipei City, TW  
(54) **Zařízení s ústním zrcadlem**  
(32) 104118917  
(31) 11.06.2015  
(33) TW  
(74) Kania, Sedlák, Smola, Ing. Jiří Malůšek, Mendlovo náměstí 157/1, Brno, Staré Brno, 60300

(97) **EP 3106404**  
(47) 31.01.2018  
(97) 21.12.2016  
(51) **B65D 19/28** (2006.01)  
(96) 15.06.2016  
(96) 16174526.0  
(73) Freimuth GmbH, 57392 Kirchrarbach, DE  
(72) WIEGELMANN, Wolfgang, 59581 Warstein, DE  
(54) **Přepavní a skladovací zařízení**  
(32) 202015103169 U  
(31) 16.06.2015  
(33) DE  
(74) Všeťečka Zelený Švorčík Kalenský a partneři, advokátní a patentová kancelář, JUDr. Michal Havlík, advokát, Hálkova 1406/2, Praha 2, Nové Město, 12000

(97) **EP 3108544**  
(47) 28.03.2018  
(97) 20.08.2015  
(51) **H01R 9/05** (2006.01)  
**H01R 13/11** (2006.01)  
(96) 12.02.2015  
(96) 15706128.4  
(73) TE Connectivity Corporation, Berwyn, PA 19312, US  
(72) HARDY, Douglas John, Middletown, Pennsylvania 17057, US  
HALL, John Wesley, Jr., Harrisburg, Pennsylvania 17111, US  
(54) **Montáž koaxiálního konektoru**  
(32) 201414182096  
(31) 17.02.2014  
(33) US  
(86) PCT/US2015/015522  
(87) WO 2015/123370  
(74) Traplová Hakr Kubát, advokátní a patentová kancelář, Ing. Eduard Hakr patentový zástupce, Přístavní 24, Praha 7, 17000

(97) **EP 3109194**  
(47) 04.04.2018  
(97) 28.12.2016  
(51) **B65H 59/10** (2006.01)  
**B65H 61/00** (2006.01)  
**B65H 63/08** (2006.01)  
(96) 20.05.2016  
(96) 16001161.5  
(73) Saurer Germany GmbH & Co. KG, 42897 Remscheid, DE  
(72) Iding, Michael, 41063 Mönchengladbach, DE  
(54) **Způsob a zařízení pro optimalizaci hustoty na pracovních místech automatu pro křížem vinuté cívky vyráběných křížem vinutých cívek**  
(32) 102015008166  
(31) 25.06.2015  
(33) DE  
(74) Všeťečka Zelený Švorčík Kalenský & Partners, advokátní a patentová kancelář, JUDr. Otakar Švorčík, advokát, Hálkova 2, Praha 2, 12000

(97) **EP 3114940**  
(47) 21.02.2018  
(97) 11.01.2017  
(51) **A23G 1/00** (2006.01)  
**A23G 1/32** (2006.01)  
(96) 08.07.2015  
(96) 15002046.9

(73) ODC Lizenz AG, 6370 Stans, CH  
(72) Hühn, Tilo, 8824 Schönenberg, CH  
(54) **Čokoláda, čokoládové výrobky, set pro výrobu čokolády a způsoby její výroby**  
(74) Traplová Hakr Kubát, advokátní a patentová kancelář, Ing. Eduard Hakr patentový zástupce, Přístavní 24, Praha 7, 17000

(97) **EP 3115313**  
(47) 14.02.2018  
(97) 11.01.2017  
(51) **B65D 75/58** (2006.01)  
**B65D 41/02** (2006.01)  
**A47K 5/12** (2006.01)  
(96) 15.12.2014  
(96) 16182792.8  
(73) Hagleitner, Hans Georg, 5700 Zell am See, AT  
(72) Hagleitner, Hans Georg, 5700 Zell am See, AT  
(54) **Dávkovací systém**  
(32) 9752013  
(31) 20.12.2013  
(33) AT  
(74) Rott, Růžička & Guttmann Patentové, známkové a advokátní kanceláře, Ing. Jana Fuchsová, patentový zástupce, Vinohradská 938/37, Praha 2, 12000

(97) **EP 3115365**  
(47) 14.03.2018  
(97) 04.08.2016  
(51) **C07D 487/04** (2006.01)  
**A61K 31/519** (2006.01)  
**A61P 11/02** (2006.01)  
**A61P 17/00** (2006.01)  
**A61P 19/02** (2006.01)  
**A61P 29/00** (2006.01)  
**A61P 35/00** (2006.01)  
**A61P 35/02** (2006.01)  
**A61P 37/02** (2006.01)  
**A61P 37/06** (2006.01)  
**A61P 37/08** (2006.01)  
(96) 29.01.2016  
(96) 16743557.7  
(73) Taiho Pharmaceutical Co., Ltd., Chiyoda-ku, Tokyo 101-8444, JP  
(72) OSHIUMI, Hiromi, Ibaraki 300-2611, JP  
(54) **Nová sůl kondenzované pyrimidinové sloučeniny a její krystal**  
(32) 2015017387  
(31) 30.01.2015  
(33) JP  
(86) PCT/JP2016/052733  
(87) WO 2016/121954  
(74) ZIVKO MIJATOVIC & PARTNERS s.r.o., Jugoslávských partyzánů 639/26, Praha 6, 16000

(97) **EP 3117228**  
(47) 03.01.2018  
(97) 17.09.2015  
(51) **G01R 31/36** (2006.01)  
**G01R 31/28** (2006.01)  
(96) 10.03.2015  
(96) 15711086.7  
(73) AVL List GmbH, 8020 Graz, AT  
(72) SCHIPFER, Gottfried, A-8521 Wettmannstätten, AT  
(54) **Emulátor akumulátoru energie a způsob emulace akumulátoru energie**  
(32) 501872014  
(31) 14.03.2014  
(33) AT  
(86) PCT/EP2015/054927  
(87) WO 2015/135922  
(74) PatentEnter s.r.o., Koliště 1965/13a, Brno, Černá Pole, 60200

(97) **EP 3119793**  
(47) 14.03.2018  
(97) 24.09.2015  
(51) **C07H 17/08** (2006.01)  
**A61K 31/7048** (2006.01)  
**A61P 31/04** (2006.01)

(96) 17.03.2015  
(96) 15711122.0  
(73) Xellia Pharmaceuticals ApS, 2300 Copenhagen S, DK  
(72) KLUGE, Stefan, 4125 Riehen, CH  
(54) **Nové polymorfy a nová pevná skupenství Tiakumicinu B**  
(32) 201461954715 P, 201462020570 P  
(31) 18.03.2014, 03.07.2014  
(33) US, US  
(86) PCT/EP2015/055531  
(87) WO 2015/140153  
(74) ŽOVICOVÁ & ŽOVIC IP, s.r.o., Záhradnícka 36, Bratislava, 82108

(97) **EP 3120039**  
(47) 31.01.2018  
(97) 24.09.2015  
(51) **F16D 65/02** (2006.01)  
**B61H 7/08** (2006.01)  
**F16D 63/00** (2006.01)  
(96) 16.03.2015  
(96) 15709949.0  
(73) Knorr-Bremse Gesellschaft mit beschränkter Haftung, 2340 Mödling, AT  
(72) WIDLINSKI, Marcin, A-1200 Wien, AT  
RATHAMMER, Richard, A-2262 Stillfried-Grub, AT  
JOERGL, Volker, A-2384 Breitenfurt, AT

(54) **Pouzdrové zařízení pro magnetické tělo pro elektromagnetickou nebo permanentně magnetickou kolejnicovou brzdou pro kolejové vozidlo a elektromagnetická nebo permanentně magnetická kolejnicová brzda pro kolejové vozidlo**  
(32) 102014103627  
(31) 17.03.2014  
(33) DE  
(86) PCT/EP2015/055406  
(87) WO 2015/140095  
(74) Vsetečka Zelený Švorčík Kalenský a partneři, advokátní a patentová kancelář, JUDr. Michal Havlík, advokát, Hálkova 1406/2, Praha 2, Nové Město, 12000

(97) **EP 3121332**  
(47) 28.02.2018  
(97) 25.01.2017  
(51) **D21H 27/30** (2006.01)  
**D21H 27/38** (2006.01)  
**B32B 29/00** (2006.01)  
**B32B 29/08** (2006.01)  
**D21F 11/04** (2006.01)  
**D21C 5/02** (2006.01)  
**D21H 11/12** (2006.01)  
**D21H 19/00** (2006.01)  
(96) 20.07.2015  
(96) 15177486.6  
(73) Mayr-Melnhof Karton AG, 1041 Wien, AT  
(72) Zischka, Michael, 8046 Stattegg-Mühl, AT  
Magin, Mathias, 67346 Speyer, DE

(54) **Vícevrstvý kartonový materiál a způsob k výrobě vícevrstvého kartonového materiálu**  
(74) Vsetečka Zelený Švorčík Kalenský a partneři, advokátní a patentová kancelář, JUDr. Michal Havlík, advokát, Hálkova 1406/2, Praha 2, Nové Město, 12000

(97) **EP 3122641**  
(47) 14.03.2018  
(97) 01.10.2015  
(51) **B65D 1/02** (2006.01)  
**B67B 3/18** (2006.01)  
(96) 25.03.2015  
(96) 15725702.3  
(73) Ardagh MP West France S.A., 75015 Paris, FR  
(72) VANON, Luc Jean-Pierre, 38270 Lentiol, FR  
(54) **Kovová nádoba obsahující hrdlo, které může pojmout uzavírací prvek typu víčka na závit**  
(32) 1452568  
(31) 26.03.2014  
(33) FR

(86) PCT/FR2015/050763  
(87) WO 2015/145074  
(74) Čermák a spol., JUDr. Karel Čermák jr. Ph.D., LL.M., Elišky Peškové 735/15, Praha 5, 15000

(97) **EP 3125553**  
(47) 18.04.2018  
(97) 01.02.2017  
(51) **H04N 19/463** (2014.01)  
**H04N 19/176** (2014.01)  
**H04N 19/159** (2014.01)  
**H04N 19/44** (2014.01)  
**H04N 19/11** (2014.01)  
**H04N 19/593** (2014.01)  
(96) 12.08.2011  
(96) 16184568.0

(73) M&K Holdings Inc., Seoul 06586, KR  
(72) OH, Soo Mi, 463-887 Gyeonggi-do, KR  
YANG, Moonock, 460405 Singapore, SG  
(54) **Způsob pro dekódování intra predikce**  
(32) 20100079529, 20110064301  
(31) 17.08.2010, 30.06.2011  
(33) KR, KR  
(74) Traplová Hakr Kubát, advokátní a patentová kancelář, Ing. Eduard Hakr patentový zástupce, Přístavní 24, Praha 7, 17000

(97) **EP 3125555**  
(47) 18.04.2018  
(97) 01.02.2017  
(51) **H04N 19/463** (2014.01)  
**H04N 19/176** (2014.01)  
**H04N 19/159** (2014.01)  
**H04N 19/44** (2014.01)  
**H04N 19/11** (2014.01)  
**H04N 19/593** (2014.01)  
(96) 12.08.2011  
(96) 16184572.2

(73) M&K Holdings Inc., Seoul 06586, KR  
(72) OH, Soo Mi, 463-887 Gyeonggi-do, KR  
YANG, Moonock, 460405 Singapore, SG  
(54) **Způsob pro dekódování intra predikce**  
(32) 20100079529, 20110064301  
(31) 17.08.2010, 30.06.2011  
(33) KR, KR  
(74) Traplová Hakr Kubát, advokátní a patentová kancelář, Ing. Eduard Hakr patentový zástupce, Přístavní 24, Praha 7, 17000

(97) **EP 3127829**  
(47) 14.03.2018  
(97) 08.02.2017  
(51) **B65D 21/02** (2006.01)  
**B65D 81/26** (2006.01)  
(96) 04.05.2016  
(96) 16168313.1  
(73) Schoeller Allibert GmbH, 19057 Schwerin, DE  
(72) HUIZINGH, John, 9541 AH Vlagtwedde, NL  
(54) **Stohovatelná přepravka s vystředovacími pomůckami**  
(32) 102015112749  
(31) 03.08.2015  
(33) DE  
(74) Vsetečka Zelený Švorčík Kalenský a partneři, advokátní a patentová kancelář, JUDr. Michal Havlík, advokát, Hálkova 1406/2, Praha 2, Nové Město, 12000

(97) **EP 3131848**  
(47) 28.03.2018  
(97) 22.10.2015  
(51) **C01B 32/00** (2017.01)  
**C01B 32/05** (2017.01)  
**H01M 4/36** (2006.01)  
**H01M 4/587** (2010.01)  
**B01J 13/02** (2006.01)  
(96) 14.04.2015  
(96) 15719635.3  
(73) Imerys Graphite & Carbon Switzerland Ltd., 6743 Bodio, CH  
(72) MICHAUD, Julie, CH-6500 Bellinzona, CH

SPAHR, Michael, CH-6500 Bellinzona, CH  
ZÜRCHER, Simone, CH-6954 Origgio, CH  
(54) **Amorfní uhlíkový potah uhlíkových částic z disperzí zahrnujících amfifilní organické sloučeniny**  
(32) 14164651  
(31) 14.04.2014  
(33) EP  
(86) PCT/EP2015/058112  
(87) WO 2015/158741  
(74) Vsetečka Zelený Švorčík Kalenský a partneři, advokátní a patentová kancelář, JUDr. Michal Havlík, advokát, Hálkova 1406/2, Praha 2, 12000

(97) **EP 3141369**  
(47) 28.03.2018  
(97) 15.03.2017  
(51) **B29C 44/14** (2006.01)  
B29L 31/30 (2006.01)  
(96) 11.09.2015  
(96) 15184832.2  
(73) SMP Deutschland GmbH, 79268 Bötzingen, DE  
(72) Buchet, Yann, 67000 Strasbourg, FR  
(54) **Způsob utěšňování švu**  
(74) Čermák a spol., JUDr. Karel Čermák jr. Ph.D., LL.M., Elišky Peškové 735/15, Praha 5, 15000

(97) **EP 3146287**  
(47) 14.03.2018  
(97) 26.11.2015  
(51) **F41A 17/72** (2006.01)  
(96) 20.05.2015  
(96) 15731686.0  
(73) Fabbrica d'Armi Pietro Beretta S.p.A., 25063 Gardone Val Trompia (Brescia), IT  
(72) GENTILINI, Claudio, I-25063 Gardone Val Trompia (Brescia), IT  
PRANDINI, Giovanni, I-25063 Gardone Val Trompia (Brescia), IT  
(54) **Palná zbraň se zlepšeným palebným členem**  
(32) BS20140102  
(31) 23.05.2014  
(33) IT  
(86) PCT/IB2015/053712  
(87) WO 2015/177736  
(74) Vsetečka Zelený Švorčík Kalenský a partneři, advokátní a patentová kancelář, JUDr. Michal Havlík, advokát, Hálkova 1406/2, Praha 2, Nové Město, 12000

(97) **EP 3166860**  
(47) 25.04.2018  
(97) 14.01.2016  
(51) **B65D 5/496** (2006.01)  
**B65D 85/10** (2006.01)  
(96) 10.07.2015  
(96) 15754012.1  
(73) G.D S.p.A., 40133 Bologna, IT  
(72) VENTUROLI, Alessandro, I-40057 Granarolo dell'Emilia (Bologna), IT  
NEGRINI, Stefano, I-40012 Calderara di Reno (Bologna), IT  
(54) **Pevný obal pro kuřácké výrobky**  
(32) BO20140391  
(31) 10.07.2014  
(33) IT  
(86) PCT/IB2015/055223  
(87) WO 2016/005949  
(74) Kania, Sedlák, Smola, Ing. Jiří Malůšek, Mendlovo náměstí 157/1, Brno, Staré Brno, 60300

(97) **EP 3170611**  
(47) 28.02.2018  
(97) 24.05.2017  
(51) **B23K 26/08** (2014.01)  
(96) 20.11.2015  
(96) 15195569.7  
(73) Comexi Group Industries, S.A.U, 17457 Riudellots de la Selva (Girona), ES  
(72) PRAT GIL, Jordi, 17002 Girona, ES  
MATÓ REVERTER, Robert, 17455 Caldes de Malavella (Girona), ES  
(54) **Modul pro laserové zpracování spojitého pásu**

(74) Vsetečka Zelený Švorčík Kalenský a partneři, advokátní a patentová kancelář, JUDr. Michal Havlík, advokát, Hálkova 1406/2, Praha 2, 12000

(97) **EP 3172957**  
(47) 25.04.2018  
(97) 31.05.2017  
(51) **A01C 7/04** (2006.01)  
(96) 20.10.2009  
(96) 16201395.7  
(73) Väderstad Holding AB, 590 21 Väderstad, SE  
(72) Gilstring, Gert, 592 92 Vadstena, SE  
(54) **Uspořádání dávkovacího zařízení pro osivo na zemědělském stroji**  
(32) 0802417  
(31) 18.11.2008  
(33) SE  
(74) Vsetečka Zelený Švorčík Kalenský a partneři, advokátní a patentová kancelář, JUDr. Michal Havlík, advokát, Hálkova 1406/2, Praha 2, 12000

(97) **EP 3174881**  
(47) 28.03.2018  
(97) 04.02.2016  
(51) **C07D 487/04** (2006.01)  
**A61K 31/5025** (2006.01)  
**A61P 35/00** (2006.01)  
(96) 24.07.2015  
(96) 15744308.6  
(73) Astrazeneca AB, 151 85 Södertälje, SE  
(72) BRADBURY, Robert Hugh, Macclesfield Cheshire SK10 4TG, GB  
RABOW, Alfred Arthur, Macclesfield Cheshire SK10 4TG, GB  
WARING, Michael James, Macclesfield Cheshire SK10 4TG, GB  
MCCABE, James Francis, Macclesfield Cheshire SK10 2NA, GB  
GLOSSOP, Steven Christopher, Macclesfield Cheshire SK10 4TG, GB  
MAHMOOD, Arshed, Macclesfield Cheshire SK10 4TG, GB  
COTTER, Zoe Ann, Macclesfield Cheshire SK10 2NA, GB  
(54) **[1,2,4]Triazolo[4,3-b]pyridaziny pro použití při terapii proliferativních onemocnění**  
(32) 201462029676 P  
(31) 28.07.2014  
(33) US  
(86) PCT/GB2015/052143  
(87) WO 2016/016618  
(74) Traplová Hakr Kubát, advokátní a patentová kancelář, Ing. Eduard Hakr, patentový zástupce, Přístavní 24, Praha 7, 17000

(97) **EP 3175044**  
(47) 02.05.2018  
(97) 04.02.2016  
(51) **E01F 15/14** (2006.01)  
(96) 06.03.2015  
(96) 15714285.2  
(73) STOMMPY S.r.l., 42048 Rubiera (RE), IT  
(72) DESIDERIOSCIOLI, Paolo, I-42122 Reggio Emilia, IT  
MONZANI, Alessandro, I-41011 Campogalliano (Modena), IT  
VOICU, Bogdan Ionut, I-42023 Cadelbosco di Sopra (Reggio Emilia), IT  
SPADONI, Juri, I-42124 Reggio Emilia, IT  
(54) **Modulární protinázarové ochranné zařízení**  
(32) MO20140230  
(31) 31.07.2014  
(33) IT  
(86) PCT/IB2015/051636  
(87) WO 2016/016736  
(74) PATENTSERVIS Praha a.s., Na Podkovce 281/10, Praha 4, Podolí, 14700

(97) **EP 3178884**  
(47) 07.02.2018  
(97) 14.06.2017  
(51) **C08L 83/04** (2006.01)  
**C08L 83/06** (2006.01)  
(96) 08.12.2015  
(96) 15198353.3  
(73) Evonik Degussa GmbH, 45128 Essen, DE  
(72) ALBERT, Philipp, 79618 Rheinfelden, DE  
KIRBERG, Julia, 79618 Rheinfelden, DE  
SCHRANTZ, Jennifer, 79618 Rheinfelden, DE  
JUST, Eckard, 79618 Rheinfelden, DE



(54) **Vodné kompozice obsahující [3-(2,3-dihydroxyprop-1-oxo)propyl]silanolové oligomery, způsob jejich výroby a jejich použití**  
(74) Traplová Hakr Kubát, advokátní a patentová kancelář, Ing. Eduard Hakr patentový zástupce, Přístavní 24, Praha 7, 17000

(97) **EP 3182568**

(47) 06.12.2017

(97) 21.06.2017

(51) **H02K 15/00** (2006.01)

**H02K 15/04** (2006.01)

(96) 18.12.2015

(96) 15201100.3

(73) Aumann Espelkamp GmbH, 32339 Espelkamp, DE

(72) LÜTTGE, Wolfgang, 31787 Hameln, DE

(54) **Zařízení pro navíjení hřídele**

(74) Macek and Partners, Mgr. Jiří Macek, Sázavská 751/16, Praha 2, Vinohrady, 12000

(97) **EP 3184494**

(47) 07.02.2018

(97) 28.06.2017

(51) **C03C 3/083** (2006.01)

**C03C 3/085** (2006.01)

**C03C 11/00** (2006.01)

(96) 21.12.2015

(96) 15201520.2

(73) ADF Materials GmbH, 1190 Wien, AT

(72) Isaev, Alexander, 1190 Wien, AT

(54) **Chemická kompozice pro výrobu dutých sférických skleněných částic s vysokou pevností v tlaku**

(74) ŽOVICOVÁ & ŽOVIC IP, s.r.o., Záhradnícka 36, Bratislava, 82108

(97) **EP 3187057**

(47) 18.04.2018

(97) 05.07.2017

(51) **A24F 47/00** (2006.01)

(96) 31.12.2015

(96) 15203277.7

(73) Philip Morris Products S.A., 2000 Neuchâtel, CH

(72) LAVANCHY, Frederic, 1373 Chavornay, CH

MALGAT, Alexandre, 1422 Les Tuileries de Grandson, CH

(54) **Aerosol generující výrobek obsahující teplovodný prvek a povrchové ošetření**

(74) PatentEnter s.r.o., Koliště 1965/13a, Brno, Černá Pole, 60200

(97) **EP 3190093**

(47) 14.02.2018

(97) 12.07.2017

(51) **C03B 40/027** (2006.01)

**C03B 9/447** (2006.01)

(96) 08.12.2016

(96) 16002608.4

(73) Heye International GmbH, 31683 Obernkirchen, DE

(72) Vorspel, Bernard, 4825 JR Breda, NL

(54) **Zařízení k výrobě výrobků z dutého skla**

(32) 102016000135

(31) 11.01.2016

(33) DE

(74) Všeťečka Zelený Švorčík Kalenský a partneři, advokátní a patentová kancelář, JUDr. Michal Havlík, advokát, Hálkova 1406/2, Praha 2, Nové Město, 12000

(97) **EP 3219688**

(47) 14.02.2018

(97) 20.09.2017

(51) **C04B 7/44** (2006.01)

(96) 18.03.2016

(96) 16161105.8

(73) Südbayerisches Portland-Zementwerk Gebr. Wiesböck & Co. GmbH, 83101 Rohrdorf, DE

(72) LEIBINGER, Helmut, 83101 Rohrdorf, DE

(54) **Linka na cementový slínek a způsob provozování linky na cementový slínek**

(74) KOREJZOVA LEGAL v.o.s., JUDr. Petra Sauvage de Brantes, Korunní 810/104, Praha 10, Vinohrady, 10100

(97) **EP 3262066**

(47) 07.02.2018

(97) 04.05.2017

(51) **C07K 14/47** (2006.01)

**C12N 9/64** (2006.01)

(96) 27.10.2016

(96) 16788764.5

(73) Syncona Investment Management Limited, London NW1 2BE, GB

(72) GROENDAHL, Christian, Cambridge Cambridgeshire CB2 8BZ, GB

FUNNELL, Tim, London NW1 2BE, GB

HOLLOWOOD, Chris, London NW1 2BE, GB

(54) **Genová terapie**

(32) 201519086

(31) 28.10.2015

(33) GB

(86) PCT/GB2016/053343

(87) WO 2017/072515

(74) Traplová Hakr Kubát, advokátní a patentová kancelář, Ing. Eduard Hakr patentový zástupce, Přístavní 24, Praha 7, 17000

## Zveřejněné opravené překlady evropských patentových spisů

U následujících udělených evropských patentů s účinky pro Českou republiku byl majitelem předložen opravený překlad patentového spisu do českého jazyka (§35d odst. 2 zákona č. 527/1990 Sb., v platném znění).

Datem zveřejnění opraveného překladu evropského patentového spisu je datum publikace tohoto Věstníku.

(97) EP 2486141

## Zveřejněné překlady pozměněného, nebo omezeného znění evropských patentových spisů

U následujících udělených evropských patentů s účinky pro Českou republiku byl majitelem předložen opravený překlad patentového spisu do českého jazyka (§ 35d odst. 2 zákona č. 527/1990 Sb., v platném znění).

Datem zveřejnění opraveného překladu evropského patentového spisu je datum publikace tohoto Věstníku.

(97) EP 1579046

(97) EP 1671511

## Evropské patenty zrušené Evropským patentovým úřadem

Následující evropské patenty udělené Evropským patentovým úřadem s účinky pro Českou republiku byly zrušeny Evropským patentovým úřadem podle článku 102 Úmluvy o udělování evropských patentů (§ 35f odst 2 zákona č. 527/1990 Sb., v platném znění).

(97) EP 1650098	(97) EP 1802792	(97) EP 2121138
(97) EP 1720571	(97) EP 2044005	(97) EP 2764127

## MM4A Zánik evropských patentů nezaplacením poplatků za udržování platnosti patentu

Následující evropské patenty udělené Evropským patentovým úřadem s účinky pro Českou republiku zanikly pro nezaplacení poplatků za udržování platnosti patentu (§ 22 písm. b) zákona č. 527/1990 Sb., v platném znění).

(97) EP 1449360	(97) EP 1811864	(97) EP 2105033	(97) EP 2498631
(97) EP 1455750	(97) EP 1812259	(97) EP 2209600	(97) EP 2507481
(97) EP 1512040	(97) EP 1920781	(97) EP 2214640	(97) EP 2536448
(97) EP 1534673	(97) EP 1921210	(97) EP 2214725	(97) EP 2730717
(97) EP 1569916	(97) EP 1957598	(97) EP 2222275	(97) EP 2756874
(97) EP 1572182	(97) EP 1959781	(97) EP 2231299	(97) EP 2775885
(97) EP 1579064	(97) EP 2060291	(97) EP 2291185	(97) EP 2782889
(97) EP 1659254	(97) EP 2092258	(97) EP 2333923	
(97) EP 1785340	(97) EP 2094613	(97) EP 2365804	
(97) EP 1785705	(97) EP 2104976	(97) EP 2452892	

## PD4A Převod práv a ostatní změny majitelů evropských patentů

(97) **EP 1654847**  
(73) NABIKO, INC., La Palma, 90623, CA, US

(97) **EP 1745080**  
(73) Padanplast S.r.l., 43010 Roccabianca (Parma), IT

(97) **EP 2081943**  
(73) ELKEM SILICONES France SAS, 69003 Lyon, FR

(97) **EP 2798266**  
(73) Fraen Corporation, Reading, 01867, MA, US

(97) **EP 2858830**  
(73) NEW LIVE INGENIERIE, 67660 Betschdorf, FR

(97) **EP 2908934**  
(73) IFP Energies nouvelles, 92500 Rueil-Malmaison, FR

(97) **EP 2908935**  
(73) IFP Energies nouvelles, 92500 Rueil-Malmaison, FR

(97) **EP 2941432**  
(73) Vertex Pharmaceuticals Incorporated, Boston, 02210, MA, US

(97) **EP 2979987**  
(73) DS Smith Plastics Bilzen, 3740 Bilzen, BE

(97) **EP 3003734**  
(73) Bole OÜ, 76805 Paldiski, EE

(97) **EP 3030504**  
(73) Ocado Innovation Limited, Hatfield, Herts AL10 9UL, GB

**FG1K**

**Zapsané užité vzory - přehled podle čísel zápisu**

V období uzávěrky tohoto čísla Věstníku zapsal Úřad průmyslového vlastnictví tyto užité vzory.

(11)	(51)		(11)	(51)		(11)	(51)	
31781	<b>B 65 D 85/72</b>	(2006.01)	31788	<b>G 09 F 13/08</b>	(2006.01)	31795	<b>C 04 B 7/02</b>	(2006.01)
31782	<b>A 41 D 1/21</b>	(2018.01)	31789	<b>C 06 B 33/04</b>	(2006.01)	31796	<b>E 05 F 15/673</b>	(2015.01)
31783	<b>F 21 V 15/04</b>	(2006.01)	31790	<b>E 01 F 13/12</b>	(2006.01)	31797	<b>B 65 D 19/00</b>	(2006.01)
31784	<b>A 61 K 35/74</b>	(2015.01)	31791	<b>F 16 G 11/14</b>	(2006.01)	31798	<b>A 23 C 19/00</b>	(2006.01)
31785	<b>A 23 G 9/42</b>	(2006.01)	31792	<b>B 60 L 11/18</b>	(2006.01)	31799	<b>B 61 L 29/04</b>	(2006.01)
31786	<b>A 23 G 9/32</b>	(2006.01)	31793	<b>E 01 C 19/08</b>	(2006.01)	31800	<b>B 62 M 11/00</b>	(2006.01)
31787	<b>E 02 F 7/04</b>	(2006.01)	31794	<b>B 60 R 25/20</b>	(2013.01)			

**FG1K**

**Zapsané užité vzory - řazené podle MPT**

(51)	<b>A23C 19/00</b>	(2006.01)		<b>A61K 39/085</b>	(2006.01)
	<b>A23L 33/21</b>	(2016.01)		<b>A61K 31/375</b>	(2006.01)
	<b>A23L 19/00</b>	(2016.01)		<b>A61K 33/30</b>	(2006.01)
	<b>A23L 33/125</b>	(2016.01)		<b>A61P 17/10</b>	(2006.01)
(11)	31798		(11)	31784	
(21)	<b>2018-34879</b>		(21)	<b>2018-34608</b>	
(22)	17.04.2018		(22)	22.01.2018	
(47)	22.05.2018		(47)	22.05.2018	
(73)	Výzkumný ústav potravinářský Praha, v.v.i., Praha 10, Hostivař, CZ		(73)	Bittner Libor Ing., CSc., Vyškov, Dědice, CZ	
(72)	Šmidová Zuzana RNDr., Ph.D., Praha 10, Petrovice, CZ		(72)	Vrzal Vladimír MVDr., CSc., Ivanovice na Hané, CZ	
	Rysová Jana Ing., Praha 14, Kyje, CZ			Bittner Libor Ing., CSc., Vyškov, Dědice, CZ	
	Ptáčková Kateřina Bc., Jilové u Prahy, CZ			Vrzal Vladimír MVDr., CSc., Ivanovice na Hané, CZ	
(54)	<b>Tvarohový dezert ovocný obohacený vlákninou, s nižším glykemickým indexem</b>		(54)	<b>Univerzální přípravek pro zvýšení celkové obranyschopnosti organismu, pro prevenci, profylaxi a léčbu akné a dalších kožních onemocnění</b>	
(74)	NEOLEGAL - advokátní a patentová kancelář, Ing. Jaroslav Novotný, Římská 2135/45, Praha 2, Vinohrady, 12000		(74)	KOREJZOVA LEGAL v.o.s., JUDr. Petra Sauvage de Brantes, Korunní 810/104, Praha 10, Vinohrady, 10100	
(51)	<b>A23G 9/32</b>	(2006.01)	(51)	<b>B60L 11/18</b>	(2006.01)
(11)	31786		(11)	31792	
(21)	<b>2018-34640</b>		(21)	<b>2018-34834</b>	
(22)	26.01.2018		(22)	29.03.2018	
(47)	22.05.2018		(47)	22.05.2018	
(73)	Jablonovská Ivana, Stráž pod Ralskem, CZ		(73)	Mísař Jaromír Ing., Vsetín, CZ	
(72)	Jablonovská Ivana, Stráž pod Ralskem, CZ		(72)	Mísař Jaromír Ing., Vsetín, CZ	
(54)	<b>Alkoholový zmrzlinový sorbet</b>		(54)	<b>Hybridní elektromobil s výměnnou baterií</b>	
(74)	Macek and Partners, Mgr. Jiří Macek, Sázavská 751/16, Praha 2, Vinohrady, 12000				
(51)	<b>A23G 9/42</b>	(2006.01)	(51)	<b>B60R 25/20</b>	(2013.01)
(11)	31785			<b>B60R 25/24</b>	(2013.01)
(21)	<b>2018-34639</b>			<b>G07C 9/00</b>	(2006.01)
(22)	26.01.2018		(11)	31794	
(47)	22.05.2018		(21)	<b>2018-34844</b>	
(73)	Jablonovská Ivana, Stráž pod Ralskem, CZ		(22)	06.04.2018	
(72)	Jablonovská Ivana, Stráž pod Ralskem, CZ		(47)	22.05.2018	
(54)	<b>Ovocný zmrzlinový sorbet</b>		(73)	ESSAtech, s.r.o., Přistoupim, CZ	
(74)	Macek and Partners, Mgr. Jiří Macek, Sázavská 751/16, Praha 2, Vinohrady, 12000		(72)	Čechrák Stanislav Ing., Přistoupim, CZ	
(51)	<b>A41D 1/21</b>	(2018.01)	(54)	<b>Ochrana vozidel s keyless systémem proti napadení</b>	
	<b>A41D 1/00</b>	(2018.01)	(74)	NEOLEGAL - advokátní a patentová kancelář, Ing. Jaroslav Novotný, Římská 2135/45, Praha 2, Vinohrady, 12000	
	<b>A41F 17/00</b>	(2006.01)			
	<b>A41F 19/00</b>	(2006.01)	(51)	<b>B61L 29/04</b>	(2006.01)
(11)	31782		(11)	31799	
(21)	<b>2017-34366</b>		(21)	<b>2018-34891</b>	
(22)	21.11.2017		(22)	23.04.2018	
(47)	22.05.2018		(47)	22.05.2018	
(73)	Křížová Dita, Ochoz u Brna, CZ		(73)	AŽD Praha s.r.o., Praha 10, Záběhlice, CZ	
(72)	Křížová Dita, Ochoz u Brna, CZ		(72)	Krátký Stanislav, Olomouc, Nová Ulice, CZ	
(54)	<b>Univerzální textilní vsadka</b>			Pavlík Jozef, Rožnov pod Radhoštěm, CZ	
				Štěpánek Josef Ing., Olomouc, Řepčín, CZ	
(51)	<b>A61K 35/74</b>	(2015.01)	(54)	<b>Pevnostní spoj kompozitních tenkostěnných segmentů, zejména dílů břevna závor pro železniční přejezdy</b>	
	<b>A61K 39/05</b>	(2006.01)	(74)	Ing. Petr Soukup, tř. Svobody 43/39, Olomouc, 77900	

(51) **B62M 11/00** (2006.01)  
**B62M 1/36** (2013.01)  
**B62M 9/00** (2006.01)  
(11) 31800  
(21) **2018-34925**  
(22) 02.05.2018  
(47) 22.05.2018  
(32) 25.01.2018  
(31) PP 9-2018  
(33) SK  
(73) Divulit Dušan MUDr., Bardejov, SK  
(72) Divulit Dušan MUDr., Bardejov, SK  
(54) **Systém rotačního pohonu přes hnací kola s vnitřním ozubením**  
(74) Ing. Jaroslav Potužník, U třetí baterie 1057/1, Praha 6, Břevnov, 16200

(51) **B65D 19/00** (2006.01)  
**B65D 19/38** (2006.01)  
(11) 31797  
(21) **2018-34866**  
(22) 12.04.2018  
(47) 22.05.2018  
(73) Prudká Adéla Mgr., Ostrava, CZ  
(72) Prudká Adéla Mgr., Ostrava, CZ  
(54) **Špalík transportní palety**  
(74) Ing. Pavel Nádvořník s.r.o., Sokola Tůmy 1099/1, Ostrava, Mariánské Hory, 70900

(51) **B65D 85/72** (2006.01)  
**B65D 17/42** (2006.01)  
**B65D 1/02** (2006.01)  
**A61M 15/00** (2006.01)  
**A23L 2/38** (2006.01)  
(11) 31781  
(21) **2017-33424**  
(22) 17.02.2017  
(47) 22.05.2018  
(73) Kašpar Martin, Praha 4, CZ  
(72) Kašpar Martin, Praha 4, CZ  
(54) **Zařízení pro současnou nebo postupnou konzumaci energetického nápoje s inhalací kyslíku**

(51) **C04B 7/02** (2006.01)  
**C04B 14/10** (2006.01)  
**C04B 14/36** (2006.01)  
(11) 31795  
(21) **2018-34847**  
(22) 06.04.2018  
(47) 22.05.2018  
(73) Technická univerzita v Liberci, Ústav pro pokročilé technologie a inovace, Liberec, Liberec I-Staré Město, CZ  
PROGEO, s.r.o., Roztoky, CZ  
SG Geotechnika a.s., Praha 5, Hlubočepy, CZ  
WATRAD, spol. s r.o., Pardubice, Zelené Předměstí, CZ  
(72) Stuchlík Martin Ing., Liberec, Liberec XXXI-Krásná Studánka, CZ  
Kvapilová Štěpánka Mgr., Liberec, Liberec XIX-Horní Hanychov, CZ  
Pluhař Tomáš Ing., Liberec, Liberec XV-Starý Harcov, CZ  
Milický Martin RNDr., Praha 10, Strašnice, CZ  
Sosna Karel RNDr., Ph.D., Praha 10, Vršovice, CZ  
Vaněček Michal Mgr., Praha 7, Holešovice, CZ  
(54) **Materiál pro výplň mezikruží mezi stěnou geotermálního vrtu a potrubím geotermální sondy, a vodná suspenze tohoto materiálu**  
(74) Ing. Dobroslav Musil, patentová kancelář, Ing. Dobroslav Musil, Zábrdovická 801/11, Brno, Zábrdovice, 61500

(51) **C06B 33/04** (2006.01)  
**C06B 45/04** (2006.01)  
**C06B 43/00** (2006.01)  
(11) 31789  
(21) **2018-34809**  
(22) 23.03.2018  
(47) 22.05.2018  
(73) Svachouček Václav Ing., CSc., Vlašim, CZ  
(72) Svachouček Václav Ing., CSc., Vlašim, CZ  
Klein Vladimír Ing., 68400 Riedisheim, FR  
(54) **Pyrotechnická slož pro průbojně zápalné střely**

(51) **E01C 19/08** (2006.01)  
(11) 31793  
(21) **2018-34839**  
(22) 04.04.2018  
(47) 22.05.2018  
(73) FUTTEC a.s., Praha 1, CZ  
(72) Rušikvas Jiří Mgr., Praha 2, CZ  
Balcar František, Letohrad, CZ  
(54) **Zařízení, zejména pro ohřev asfaltových a podobných směsí a opravy asfaltových ploch**  
(74) Čermák a spol., Mgr. Ondřej Čerych, Elišky Peškové 735/15, Praha 5, 15000

(51) **E01F 13/12** (2006.01)  
(11) 31790  
(21) **2018-34820**  
(22) 26.03.2018  
(47) 22.05.2018  
(73) Institut ochranných betonových konstrukcí s.r.o., Žďár nad Sázavou, CZ  
(72) Pětroš Tomáš Ing., Ostrava, Plesná, CZ  
Milata Vladimír, Ostrava, Moravská Ostrava, CZ  
Bělohradský Pavel Mgr., Praha 4, CZ  
Maňas Pavel doc. Ing., Ph.D., Brno, Bohunice, CZ  
Adler Emil, Žďár nad Sázavou, CZ  
(54) **Bezpečnostní bariéra**  
(74) Patentová kancelář Ing. M. Buršík, Ing. Milan Buršík, Plzeňská 220/1924, Praha 5, 15000

(51) **E02F 7/04** (2006.01)  
**E02F 7/02** (2006.01)  
**B66F 9/06** (2006.01)  
**B66F 9/12** (2006.01)  
(11) 31787  
(21) **2018-34743**  
(22) 05.03.2018  
(47) 22.05.2018  
(73) Inovation of Civil Engineering s.r.o., Praha 7, Holešovice, CZ  
(72) Hora Jan, Praha 7, Holešovice, CZ  
(54) **Sestava čelního nástavce a vidlic rypadlového nakladače**  
(74) Karel Čálek, patentový zástupce, Nad Palatou 12, Praha 5, 15000

(51) **E05F 15/673** (2015.01)  
**E05F 15/603** (2015.01)  
**E06B 5/01** (2006.01)  
**E06B 5/02** (2006.01)  
**A01K 31/02** (2006.01)  
**A01K 1/00** (2006.01)  
(11) 31796  
(21) **2018-34853**  
(22) 09.04.2018  
(47) 22.05.2018  
(73) Klimeš Petr, Rouchovany, CZ  
(72) Klimeš Petr, Rouchovany, CZ  
(54) **Dvířka chovného prostoru**  
(74) Ing. Jiří Langhans, patentový zástupce, Krajínova 805/7, Třebíč, 67401

(51) **F16G 11/14** (2006.01)  
**A63B 29/02** (2006.01)  
(11) 31791  
(21) **2018-34829**  
(22) 27.03.2018  
(47) 22.05.2018  
(73) Rock Empire, s.r.o., Benešov nad Ploučnicí, CZ  
(72) Homola Zbyněk, Děčín 14, CZ  
(54) **Jistící lanový díl pro průchod dvou lan**  
(74) Bohemia Patent, Ing. Jana Vanděliková, Vodičkova 791/41, Praha 1 - Nové Město, 11000

(51) **F21V 15/04** (2006.01)  
**F21V 15/00** (2015.01)  
**B29D 23/00** (2006.01)  
**F21S 4/24** (2016.01)  
(11) 31783  
(21) **2018-34587**  
(22) 15.01.2018  
(47) 22.05.2018

(73) Deliyski s.r.o., Praha 5, Stodůlky, CZ  
(72) Dimitrov Stoyan Todorov, Praha 5, Stodůlky, CZ  
(54) **Profil ke krytí světelného pásu**  
(74) Loskotová & partneři, patentová a známková kancelář, Ing. Jarmila Loskotová, patentový zástupce, K Závětinám 727, Praha 5, Řeporyje, 15500

(51) **G09F 13/08** (2006.01)

(11) 31788

(21) **2018-34773**

(22) 13.03.2018

(47) 22.05.2018

(73) WEGA TM, s.r.o., Znojmo, CZ

(72) Gabriel Jiří, Znojmo, CZ

(54) **Osvětlený informační prvek**

(74) Ing. Dobroslav Musil, patentová kancelář, Ing. Dobroslav Musil, Zábřovická 801/11, Brno, Zábřovice, 61500

### Seznam majitelů zapsaných užitéch vzorů

(73)	(11)	(51)	(73)	(11)	(51)
AŽD Praha s.r.o., Praha 10, Záběhlce, CZ	31799	<b>B 61 L 29/04</b> (2006.01)	WATRAD, spol. s r.o., Pardubice, Zelené Předměstí, CZ	31795	<b>C 04 B 7/02</b> (2006.01)
Deliyski s.r.o., Praha 5, Stodůlky, CZ	31783	<b>F 21 V 15/04</b> (2006.01)	WEGA TM, s.r.o., Znojmo, CZ	31788	<b>G 09 F 13/08</b> (2006.01)
ESSAtech, s.r.o., Přistoupim, CZ	31794	<b>B 60 R 25/20</b> (2013.01)	Bittner Libor Ing., CSc., Vyškov, Dědice, CZ	31784	<b>A 61 K 35/74</b> (2015.01)
FUTTEC a.s., Praha 1, CZ	31793	<b>E 01 C 19/08</b> (2006.01)	Divulit Dušan MUDr., Bardejov, SK	31800	<b>B 62 M 11/00</b> (2006.01)
Inovation of Civil Engineering s.r.o., Praha 7, Holešovice, CZ	31787	<b>E 02 F 7/04</b> (2006.01)	Jablonovská Ivana, Stráž pod Ralskem, CZ	31785	<b>A 23 G 9/42</b> (2006.01)
Institut ochranných betonových konstrukcí s.r.o., Žďár nad Sázavou, CZ	31790	<b>E 01 F 13/12</b> (2006.01)	Jablonovská Ivana, Stráž pod Ralskem, CZ	31786	<b>A 23 G 9/32</b> (2006.01)
PROGEO, s.r.o., Roztoky, CZ	31795	<b>C 04 B 7/02</b> (2006.01)	Kašpar Martin, Praha 4, CZ	31781	<b>B 65 D 85/72</b> (2006.01)
Rock Empire, s.r.o., Benešov nad Ploučnicí, CZ	31791	<b>F 16 G 11/14</b> (2006.01)	Klimeš Petr, Rouchovany, CZ	31796	<b>E 05 F 15/673</b> (2015.01)
SG Geotechnika a.s., Praha 5, Hlubočepy, CZ	31795	<b>C 04 B 7/02</b> (2006.01)	Křížová Dita, Ochoz u Brna, CZ	31782	<b>A 41 D 1/21</b> (2018.01)
Technická univerzita v Liberci, Ústav pro pokročilé technologie a inovace, Liberec, Liberec I-Staré Město, CZ	31795	<b>C 04 B 7/02</b> (2006.01)	Mísař Jaromír Ing., Vsetín, CZ	31792	<b>B 60 L 11/18</b> (2006.01)
Výzkumný ústav potravinářský Praha, v.v.i., Praha 10, Hostivař, CZ	31798	<b>A 23 C 19/00</b> (2006.01)	Prudká Adéla Mgr., Ostrava, CZ	31797	<b>B 65 D 19/00</b> (2006.01)
			Svachouček Václav Ing., CSc., Vlašim, CZ	31789	<b>C 06 B 33/04</b> (2006.01)
			Vrzal Vladimír MVDr., CSc., Ivanovice na Hané, CZ	31784	<b>A 61 K 35/74</b> (2015.01)

## FG4Q

## Zapsané průmyslové vzory - přehled podle čísel zápisu

V období uzávěrky tohoto čísla Věstníku zapsal Úřad průmyslového vlastnictví tyto průmyslové vzory:

(11)	(51)	(11)	(51)	(11)	(51)
37177	11-01	37178	19-04	37179	09-05

## FG4Q

## Zapsané průmyslové vzory - přehled podle tříd

- (51) **09-05**
- (11) 37179
- (21) 2017-41108
- (22) 21.12.2017
- (15) 17.05.2018
- (54) **Nástřih pytle (obalový materiál)**
- (28) 3
- (73) MEIXNER & HANUŠ a.s. Czech republic, Praha 2, Vinohrady, CZ
- (72) Hanuš Pavel, Praha 10, Hostivař, CZ
- (74) PhDr. Ladislav Sudík, Polní 293, Letohrad, 56151



3.1



1.1

- (51) **11-01**
- (11) 37177
- (21) 2017-41004
- (22) 06.08.2017
- (15) 16.05.2018
- (54) **Dvoudírová korále**
- (28) 1
- (73) BEADSTORE CZ s.r.o., Liberec, Liberec I-Staré Město, CZ
- (72) Duňka Josef, Jablonec nad Nisou, Měšno nad Nisou, CZ



2.1

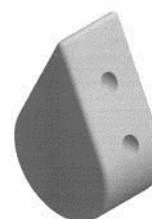

1.1



1.2

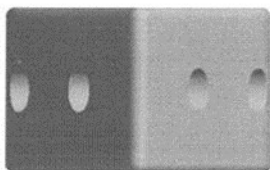

1.3

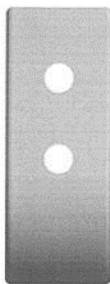

1.4

- 
- (51) **19-04**  
(11) 37178  
(21) 2017-41010  
(22) 11.08.2017  
(15) 17.05.2018  
(54) **Leporelo**  
(28) 1  
(73) NOTINO LIMITED, Nicosia, CY  
(72) Vzdal se práva být uveden - §35(2)(c) zák.č.207/2000 Sb., neuvedeno, XY  
(74) MAREK & STANOVSKÝ v.o.s., Mgr. Ing. Zdeněk Stanovský, advokát,  
Na hutích 661/9, Praha 6, 16000

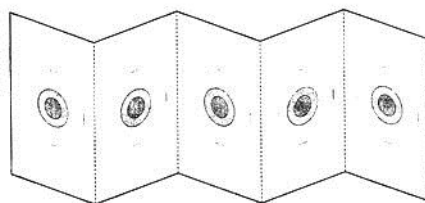

1.1

---

**Seznam vlastníků zapsaných průmyslových vzorů**

(73) BEADSTORE CZ s.r.o., Liberec, Liberec I-Staré Město, CZ	(11) 37177	(51) 11-01	(73) MEIXNER & HANUŠ a.s. Czech republic, Praha 2, Vinohrady, CZ	(11) 37179	(51) 09-05
NOTINO LIMITED, Nicosia, CY	37178	19-04			



## Dodatková ochranná osvědčení pro léčiva a pro přípravky na ochranu rostlin

### Podání žádosti o udělení osvědčení

(22) 27.04.2018  
(21) SPC/CZ2018/586  
(71) YEDA RESEARCH AND DEVELOPMENT CO., LTD., 76100 Rehovot,  
IL  
(68) 1567147  
(54) **Ve vodě rozpustné anionické bakteriochlorofylové deriváty a jejich  
použití**  
(92) EU/1/17/1228, 10.11.2017  
(93) EU/1/17/1228, 14.11.2017, EU  
(95) **TOOKAD - padeliporfin jako didraselná sůl, léčivý přípravek**

---

(22) 27.04.2018  
(21) SPC/CZ2018/587  
(71) Nippon Shinyaku Co., Ltd., Kyoto-shi Kyoto 601-8550, JP  
(68) 2447254  
(54) **Krystaly**  
(92) EU/1/15/1083, 12.05.2016  
(93) EU/1/15/1083, 19.05.2016, EU  
(95) **Upraví - selexipagum, léčivý přípravek**

---

(22) 07.05.2018  
(21) SPC/CZ2018/588  
(71) Janssen Biotech, Inc., Horsham, PA 19044, US  
(68) 1971366  
(54) **Humánní anti-IL-23 protilátky, kompozice, způsoby a použití**  
(92) EU/1/17/1234, 10.11.2017  
(93) EU/1/17/1234, 10.11.2017, EU  
(95) **Tremfya-guselkumab, léčivý přípravek**

---

## Úřední rozhodnutí a oznámení

### MK4A, MK4F

### Zánik patentů a autorských osvědčení uplynutím doby platnosti

(11)	(21)	Int.Cl/(51)	(11)	(21)	Int.Cl/(51)
288289	1998-1542	8/F04D 29/06	296389	1999-4172	8/C07C 227/14
292657	1998-1582	8/C07D 251/54	297243	1999-4171	8/C07C 237/46
294578	1999-4327	8/B01F 7/00	297831	1998-1594	8/B61F 5/14
294871	1998-1556	8/H01L 29/747	298253	1999-4124	8/A61K 9/00
295273	1999-4130	8/E04D 3/35	298787	1999-4353	8/A01N 47/24

### MK1K

### Zániky užitných vzorů uplynutím doby platnosti

(11)	(21)	(51)	(11)	(21)	(51)
18661	2008-19955	F04D 7/02	26291	2013-28744	H04W 88/02
18695	2008-19957	E02F 9/20	26333	2013-28746	F16H 25/04
18806	2008-19953	B60L 9/00	26334	2013-28747	C12M 1/02
19139	2008-19950	B65G 19/00	26371	2013-28727	D03D 15/08
21540	2010-23438	F17C 13/12	26372	2013-28738	A61N 5/06
21641	2010-23461	G01N 33/487	26414	2013-28750	E01C 9/00
21985	2010-23444	A61F 2/30	26617	2013-28739	E02B 11/00
22116	2010-23440	G01N 19/00	26620	2013-28753	B01J 19/24
22416	2010-23451	B66F 19/00	26657	2013-28721	B01J 20/282
23319	2010-23460	A21D 2/36	26726	2013-28296	G06F 12/00
23410	2010-23431	H02G 3/30	26864	2013-28745	F16H 3/46
26143	2013-28376	E01D 21/00	26909	2013-28754	G01N 33/14
26260	2013-28732	B65D 1/02	27010	2013-28733	C05F 11/00
26290	2013-28735	B23Q 11/10	28695	2015-30589	B21B 3/02

### MK4Q

### Zániky práva ze zapsaných průmyslových vzorů uplynutím doby ochrany

(11)	(21)	Int.Cl/(51)	(11)	(21)	Int.Cl/(51)
24748	1993-26615	5/09-09	35506	2012-39185	9/19-04
31473	2002-34279	7/04-02	35508	2012-39267	9/08-10
34200	2007-37264	8/12-07	35607	2012-39263	9/20-03
34266	2007-37263	8/25-02	35717	2012-39262	9/12-10
34810	2007-37262	9/03-01			

### MC3K

### Výmazy užitných vzorů

(11) 23088	(11) 29420
(21) 2011-24172	(21) 2015-31809
(22) 24.03.2005	(22) 26.11.2015
(54) Kompozice pevného farmaceutického přípravku solifenacinu nebo jeho soli 24.03.2005	(54) Vzduchotechnická větrací jednotka s možností zpětného zisku vlhkosti z odsávaného vzduchu z interiéru 26.11.2015

### Zápis licenčních smluv do rejstříku průmyslových vzorů pro nabyvatele

(11) 32132  
(73) Česká republika - Ministerstvo obrany, Praha 6, CZ  
Nabyvatel: Koutný spol. s r.o., Okružní 4200/4a, Prostějov, 79601, CZ  
Druh licence: nevýlučná  
Datum uzavření smlouvy: 23.04.2018  
Datum zápisu smlouvy: 17.05.2018

(11) 32135  
(73) Česká republika - Ministerstvo obrany, Praha 6, CZ  
Nabyvatel: Koutný spol. s r.o., Okružní 4200/4a, Prostějov, 79601, CZ  
Druh licence: nevýlučná  
Datum uzavření smlouvy: 23.04.2018  
Datum zápisu smlouvy: 17.05.2018

### ND4Q

### První obnovy doby ochrany průmyslových vzorů

(51) 06-01  
(11) 35881  
(21) 2013-39647  
(22) 31.07.2013  
(54) Sedadlo

(51) 24-04  
(11) 36038  
(21) 2013-39535  
(22) 09.05.2013  
(54) Stent

(51) 06-02  
(11) 35981  
(21) 2013-39466  
(22) 21.03.2013  
(54) Postýlka

(51) 25-01  
(11) 36228  
(21) 2013-39581  
(22) 06.06.2013  
(54) Stavební tvárnice

### PD4A

### Převod práv a ostatní změny majitelů patentů

(11) 306212  
(21) 2012-716  
(73) Visottica Industrie S.p.A., 31058 Susegana (TV), IT

### PD1K

### Převod práv a ostatní změny majitelů užitných vzorů

(11) 27340  
(21) 2014-29786  
(73) NATURPUR spol. s r.o., Dražovice, CZ

(11) 27426  
(21) 2014-29785  
(73) NATURPUR spol. s r.o., Dražovice, CZ

(11) 27423  
(21) 2014-29782  
(73) NATURPUR spol. s r.o., Dražovice, CZ

(11) 28163  
(21) 2014-29921  
(73) Nanuntio s.r.o., Praha 6, Dejvice, CZ

(11) 27424  
(21) 2014-29783  
(73) NATURPUR spol. s r.o., Dražovice, CZ

(11) 30397  
(21) 2016-32424  
(73) Visottica Industrie S.p.A., 31058 Susegana (TV), IT

(11) 27425  
(21) 2014-29784  
(73) NATURPUR spol. s r.o., Dražovice, CZ

(11) 30398  
(21) 2016-32474  
(73) Visottica Industrie S.p.A., 31058 Susegana (TV), IT

### PD4Q

### Převod práv a ostatní změny vlastníků průmyslových vzorů

(11) 32227  
(21) 2003-35019  
(73) Hegmon Radek Mgr.A., Zlín, CZ  
Karásek David Mgr.A., Říčany, CZ

## Zamítnuté a částečně zamítnuté přihlášky ochranných známek před zveřejněním

Kapitola obsahuje údaje o rozhodnutích o přihláškách ochranných známek, u kterých byly na základě provedeného věcného průzkumu shledány Úřadem důvody pro zamítnutí přihlášky ochranné známky podle ustanovení § 4 nebo 6 zákona č. 441/2003 Sb. Na základě toho Úřad vydal rozhodnutí o zamítnutí přihlášky podle ustanovení § 22 zákona č. 441/2003 Sb., a to pro celý seznam výrobků a služeb nebo pro jeho část. Údaje o výsledku rozhodnutí (zamítnutí přihlášky, částečně zamítnutí přihlášky) jsou uvedeny jako datum právní moci rozhodnutí/výsledek rozhodnutí.

(210) **O-521799**  
(540)

(210) **O-539384**  
(540)

**Živnostenské listy**

**WOODSTAR**

22.05.2018/NABYTÍ P.M. - ČÁSTEČNĚ ZAMÍTNUTÍ PŘIHLÁŠKY

28.04.2018/NABYTÍ P.M. - ZAMÍTNUTÍ PŘIHLÁŠKY

(210) **O-526162**  
(540)

**DRÁČEK**

(210) **O-539396**  
(540)

14.05.2018/NABYTÍ P.M. - ČÁSTEČNĚ ZAMÍTNUTÍ PŘIHLÁŠKY

(210) **O-537585**  
(540)

**TRHÁK TV**

**Transport Technology**

17.05.2018/NABYTÍ P.M. - ČÁSTEČNĚ ZAMÍTNUTÍ PŘIHLÁŠKY

(210) **O-538157**  
(540)

**MůjÚčet Junior**

30.04.2018/NABYTÍ P.M. - ZAMÍTNUTÍ PŘIHLÁŠKY

18.05.2018/NABYTÍ P.M. - ZAMÍTNUTÍ PŘIHLÁŠKY

(210) **O-539693**  
(540)

(210) **O-538158**  
(540)

**Spořicí účet Junior**

18.05.2018/NABYTÍ P.M. - ZAMÍTNUTÍ PŘIHLÁŠKY

**CHOCEŇSKÁ**

**Kyška**

(210) **O-538317**  
(540)

**Medica Veterinaria**

24.04.2018/NABYTÍ P.M. - ČÁSTEČNĚ ZAMÍTNUTÍ PŘIHLÁŠKY

17.05.2018/NABYTÍ P.M. - ČÁSTEČNĚ ZAMÍTNUTÍ PŘIHLÁŠKY

(210) **O-539262**  
(540)

**TAXI EXPRESS**

10.05.2018/NABYTÍ P.M. - ZAMÍTNUTÍ PŘIHLÁŠKY

(210) **O-539750**  
(540)

**místní obchod s tradicí**

19.05.2018/NABYTÍ P.M. - ZAMÍTNUTÍ PŘIHLÁŠKY

(210) **O-540065**  
(540)



15.05.2018/NABYTÍ P.M. - ZAMÍTNUTÍ PŘIHLÁŠKY

(210) **O-540489**  
(540)

**NATURAL**  
JIHLAVA

12.05.2018/NABYTÍ P.M. - ZAMÍTNUTÍ PŘIHLÁŠKY

(210) **O-540687**  
(540)

**Hotel Splendid Prague**

15.05.2018/NABYTÍ P.M. - ZAMÍTNUTÍ PŘIHLÁŠKY

(210) **O-541474**  
(540)

**GDPR**  
Certifikace & Compliance

11.05.2018/NABYTÍ P.M. - ZAMÍTNUTÍ PŘIHLÁŠKY

(210) **O-541875**  
(540)

**PÁLAVSKÁ SEKTÁRNA PAVLOV**

15.05.2018/NABYTÍ P.M. - ZAMÍTNUTÍ PŘIHLÁŠKY

(210) **O-542041**  
(540)



28.04.2018/NABYTÍ P.M. - ZAMÍTNUTÍ PŘIHLÁŠKY

(210) **O-542130**  
(540)



18.05.2018/NABYTÍ P.M. - ZAMÍTNUTÍ PŘIHLÁŠKY

(210) **O-543675**  
(540)

**www.tennisteam.cz**

10.05.2018/NABYTÍ P.M. - ZAMÍTNUTÍ PŘIHLÁŠKY

(210) **O-543963**  
(540)

**ALDA**  
*Go*

04.05.2018/NABYTÍ P.M. - ČÁSTEČNÉ ZAMÍTNUTÍ PŘIHLÁŠKY

(210) **O-543977**  
(540)

**ČAS HUL IT.**

13.05.2018/NABYTÍ P.M. - ZAMÍTNUTÍ PŘIHLÁŠKY

### Přehled zveřejněných přihlášek ochranných známek

Přihlášky ochranných známek, které byly na základě výsledků formálního a věcného průzkumu provedeného Úřadem shledány schopné zápisu do rejstříku ochranných známek, jsou obsaženy v této kapitole. Důležitou právní skutečností je, že zveřejněním přihlášky ochranné známky v této kapitole Věstníku (§ 23 zákona č. 441/2003 Sb.) začíná běžet zákonná tříměsíční lhůta pro podání námitek podle ustanovení § 25 zákona č. 441/2003 Sb.

Číselný přehled (210)											
O-524740	O-533687	O-533689	O-533690	O-535583	O-537585	O-538317	O-539693	O-540085	O-540086	O-540586	O-541155
O-541964	O-542157	O-543096	O-543328	O-543451	O-543559	O-543587	O-543960	O-543961	O-543962	O-544135	O-544401
O-544410	O-544479	O-544498	O-544499	O-544652	O-544755	O-544758	O-544936	O-544953	O-544972	O-545014	O-545090
O-545092	O-545156	O-545218	O-545219	O-545220	O-545236	O-545237	O-545406	O-545408	O-545463	O-545464	O-545466
O-545510	O-545520	O-545583	O-545591	O-545610	O-545613	O-545620	O-545621	O-545655	O-545753	O-545837	O-545838
O-545844	O-545852	O-545853	O-545875	O-545876	O-545904	O-545915	O-545916	O-545964	O-545966	O-546018	O-546056
O-546096	O-546098	O-546110	O-546146	O-546147	O-546149	O-546159	O-546162	O-546163	O-546166	O-546182	O-546203
O-546234	O-546278	O-546299	O-546309	O-546317	O-546318	O-546319	O-546320	O-546321	O-546365	O-546366	O-546367
O-546368	O-546376	O-546378	O-546382	O-546390	O-546435	O-546436	O-546466	O-546473	O-546541	O-546542	O-546548
O-546549	O-546553	O-546562	O-546583	O-546598	O-546599	O-546610	O-546630	O-546644	O-546657	O-546658	O-546660
O-546661	O-546662	O-546690	O-546691	O-546692	O-546694	O-546695	O-546704	O-546711	O-546712	O-546716	O-546722
O-546724	O-546729	O-546766	O-546790	O-546791	O-546793	O-546801	O-546811	O-546842	O-546852	O-546862	O-546863
O-546864	O-546866	O-546867	O-546868	O-546877	O-546888	O-546890	O-546891	O-546892	O-546895	O-546897	O-546937
O-546938	O-546958	O-547018	O-547019	O-547022	O-547026	O-547028	O-547029	O-547031	O-547032	O-547033	O-547039
O-547040	O-547121	O-547141	O-547142	O-547150	O-547172	O-547173	O-547174	O-547175	O-547180		

### Zveřejněné přihlášky ochranných známek

(210) **O-524740**

(220) 24.08.2015

(320) 24.08.2015

(511) 5, 16, 25, 29, 30, 32, 41

(540)

**VELKÉSVALY.CZ**

(510) (5) proteinové potravinové doplňky pro lidskou spotřebu, doplňky stravy obsahující složky živočišného původu, ne pro lékařské účely, dietní potraviny pro zvláštní výživu, dietní doplňky stravy, sportovní doplňky stravy, doplňky stravy s obsahem podpůrných složek pro sportovce, potraviny pro zvláštní výživu, speciální strava pro sportovce, výtažky-extrakty pro zvláštní výživu, vitamínové doplňky stravy, minerální doplňky stravy, doplňky stravy pro posílení imunity v tekutém a tuhém stavu, ve formě tablet, pastilek, tobolek, kapslí, prášků, kapek, sirupů, gelů a v sypkém stavu, to vše v rámci této třídy a pro neléčebné účely; (16) knihy, časopisy, letáky, plakáty nebo jiné tištěné publikace týkající se sportovní stravy, sportu, fitness, zdravé výživy a zdravého životního stylu; (25) oděvy, rukavice, opasky, boty; (29) mléko, mléčné výrobky, potraviny v konzervách s obsahem živočišného původu (ryby, drůbež, maso); (30) cukrovinky, čaj, káva, kávové náhražky, obilné výrobky určené pro výživu lidí, müsli; (32) sycené i nesycené nealkoholické nápoje, sirupy do nápojů, koncentráty pro přípravu nealkoholických nápojů, ovocné šťávy a džusy, zeleninové šťávy a džusy, iontové nápoje, nápoje obsahující vitamíny, energetické nealkoholické nápoje, minerální vody, pramenité vody, nápoje obohacené proteiny, nízkokalorické nealkoholické nápoje, tablety na přípravu nealkoholického nápoje, práškové směsi na přípravu nealkoholického nápoje, šumivé nápoje nealkoholické; (41) organizování sportovních soutěží, organizování naučných a vzdělávacích seminářů zaměřených na sport, fitness a zdravý životní styl, publikování naučných článků, fotografií a videí zaměřených na sport, fitness a zdravý životní styl v elektronické podobě, provozování sportovních zařízení.

(730) **Čada Martin**, Nad Husovými sady 1321, Rokycany, Nové Město, 33701, CZ

(740) Advokátní kancelář Mařík - Zsemmler, Mgr. Petr Mařík, advokát, Kardinála Berana 8, Plzeň, 30100

(210) **O-533687**

(220) 05.09.2016

(320) 05.09.2016

(511) 35, 41

(540)



(510) (35) pomoc při řízení obchodní činnosti, obchodní administrativa, kancelářské práce; (41) výchova, vzdělávání.

(730) **Magical roof s.r.o.**, Pobřežní 297/14, Praha 8, 18600, CZ

(740) JUDr. Martina Kirin, advokátka, Soukenická 1088/10, Praha 1, 11000

(210) **O-533689**

(220) 05.09.2016

(320) 05.09.2016

(511) 35, 41

(540)



(510) (35) pomoc při řízení obchodní činnosti, obchodní administrativa, kancelářské práce; (41) výchova, vzdělávání.

(591) Barevná

(730) **Magical roof s.r.o.**, Pobřežní 297/14, Praha 8, 18600, CZ

(740) JUDr. Martina Kirin, advokátka, Soukenická 1088/10, Praha 1, 11000

(210) **O-533690**

(220) 05.09.2016

(320) 05.09.2016

(511) 35, 41

(540)



(510) (35) pomoc při řízení obchodní činnosti, obchodní administrativa, kancelářské práce; (41) výchova, vzdělávání.

(730) **Magical roof s.r.o.**, Pobřežní 297/14, Praha 8, 18600, CZ

(740) JUDr. Martina Kirin, advokátka, Soukenická 1088/10, Praha 1, 11000

(210) **O-535583**

(220) 30.11.2016

(320) 30.11.2016

(511) 18, 25, 32, 41

(540)

**Timmy White**

(510) (18) batohy, cestovní kufry, deštníky, kabelky, klíčenky, kuffíky, peněženky, ruksaky, sportovní tašky, tašky cestovní; (25) body, boty šněrovací, bundy sportovní, bundy sportovní s kapucí, čapky, čelenky, čepice, čepice se štítkem, kalhotky, kalhoty, kamaše, klapky na uši, klobouky, konfektce, košile, kostýmy, obleky, kravaty, legíny, oblečení, obuv, obuv plátěná, obuv plážová, obuv sportovní, oděv vrchní, oděvy tělocvičné, oděvy z kůže, oděvy z napodobenin kůže, oděvy, opasky, plavky, ponožky, pokrývky hlavy, podprsenky, potítka, rukavice, šály, saka, šály na krk, šátky kolem krku, šátky, spodní prádlo, sportovní kšilt, sportovní tílka, svetry, tílka, košilky, trička, turbany, vaky na oděvy.; (32) nealkoholické nápoje, nápoje iontové; (41) hudební produkce, nahrávací studia, organizace a pořádání koncertů, orchestry, plánování a organizování večírků, pořádání koncertů, pořádání soutěží krásy, poskytování on-line hudby, poskytování on-line videí, psaní písní, psaní scénářů, psaní textů (jiných než reklamních), rozhlasová zábava, rozhlasové a televizní programy, skládání hudby, služby diskžokejů, školství, televizní zábava, texty (zveřejňování -) kromě reklamních, večírky, zábava, zvukové nahrávací zařízení (pronájem -), živé vystoupení.

(730) **Chudoba Tomáš**, Kolonka 88, Hoštka, 41172, CZ

(210) **O-537585**

(220) 22.02.2017

(320) 22.02.2017

(511) 38, 42

(540)

**TRHÁK TV**

(510) (38) telekomunikační služby; (42) služby v oblasti informačních technologií, vědecké a technologické služby, návrhářství.

(730) **Milkovics Pál Peter**, Hellichova 394/7, Praha 1, 11000, CZ

(210) **O-538317**

(220) 23.03.2017

(320) 23.03.2017

(511) 9, 16, 41

(540)

**Medica Veterinaria**

(510) (9) přístroje a nástroje vědecké, námořní, geodetické, fotografické, filmové, optické, přístroje pro vedení, přepínání, přeměnu, akumulaci, regulaci nebo řízení elektrického proudu, přístroje pro vážení, měření, signalizaci, kontrolu (inspekci), záchranu a přístroje pro vyučování, pouzdra na tyto nástroje a přístroje spadající do třídy 9, přístroje pro záznam, převod, reprodukci zvuku nebo obrazu, magnetické nosiče zvukových záznamů, software, gramofonové desky, automatické distributory a mechanismy pro přístroje na mince, zapisovací pokladny, počítací stroje, přístroje pro zpracování informací, počítače, hasicí přístroje, ruční elektrické svářečky, elektrické žehličky, elektrické zapalovače v automobilech, speciální záchranné oděvy, ochranné oděvy proti úrazům, sportovní dýchací přístroje, elektronické hry používané výhradně s TV přijímačem, sluneční brýle, brýle, monokly, zvětšovací skla a čočky, divadelní kukátka, magnetofonové pásky a kazety, CD, CD - ROM, videopásky, exponované filmy hrané i kreslené, kopírovací stroje; (16) papír a výrobky z papíru, a to pohlednice, fotografie, školní sešity, skicáky, papírové kapesníky a ubrusy, papírové obaly, papírové sáčky a tašky, omalovánky, psací potřeby, tužky, uhly, pastelky, pastelky, tuhy, lepidla kancelářská a pro domácnost, štětce, psací stroje, kancelářské potřeby kromě nábytku, guma na mazání, ořezávátka, ořezávátka – strojky, penály, pytle a sáčky z plastických hmot pro obalovou techniku, obrazy, obtisky, karty, razítka, lepenka; (41) vydavatelství a nakladatelství.

(730) **Profi Press s.r.o.**, Jana Masaryka 2559/56b, Praha 2, 12000, CZ

(740) Macek and Partners, Mgr. Jiří Macek, Sázavská 16, Praha 2, 12000

(210) **O-539693**

(220) 17.05.2017

(320) 17.05.2017

(511) 29, 30, 32

(540)

**CHOCENSKÁ**  
**Kyska**

(510) (29) maso, ryby, drůbež a zvěřina, masové výtahy, zavařované, mražené, sušené a vařené ovoce a zelenina, želé, džemy, vejce, oleje a tuky jedlé; (30) káva, čaj, kakao, cukr, rýže, tapioka, ságo, kávové náhražky, mouka a přípravky z obilnin, chléb, pečivo, cukrovinky, zmrzlina, med, sirup melasový, droždí, prášky do těsta, sůl, hořčice, ocet, nálevy (k ochucení), koření, led pro osvěžení; (32) piva, minerální vody, šumivé nápoje a jiné nápoje nealkoholické, nápoje a šťávy ovocné, sirupy a jiné přípravky k zhotovování nápojů.

(730) **ACCOM holding s.r.o.**, Na pláni 1997/41, Praha 5 - Smíchov, 15000, CZ

(210) **O-540085**

(220) 01.06.2017

(320) 01.06.2017

(511) 9, 35, 36, 42

(540)



(510) (9) nahraný obsah (počítačové programy, data a informace); (35) reklamní, marketingové a propagační služby, obchodní informace pro spotřebitele, administrativní služby, administrativní zpracování objednávek, aktualizace a údržba dat v počítačových databázích, marketing, obchodní informace a rady pro spotřebitele ve výběru produktů a služeb, obchodní zprostředkovatelské služby, poskytování obchodních informací prostřednictvím webových stránek, sběr údajů do počítačových databází, sjednávání a uzavírání obchodních transakcí pro třetí strany, obchodní zprostředkování, služby v oblasti obchodních kontaktů, obchodní zprostředkovatelské služby kolektivního nakupování, služby v oblasti komerčního hodnocení, obchodní služby v oblasti konkurence; (36) pojišťovací služby; (42) služby v oblasti informačních technologií, a to vývoj softwaru, programování a implementace softwaru.

(591) Barevná

(730) **Simplica a.s.**, Fügnerovo náměstí 1808/3, Praha 2, 12000, CZ

(740) JUDr. Helena Šnajdrová, advokátka, Fügnerovo náměstí 1808/3, Praha 2, 12000

(210) **O-540086**

(220) 01.06.2017

(320) 01.06.2017

(511) 9, 35, 36, 42

(540)



(510) (9) nahraný obsah (počítačové programy, data a informace); (35) reklamní, marketingové a propagační služby, obchodní informace pro spotřebitele, administrativní služby, administrativní zpracování objednávek, aktualizace a údržba dat v počítačových databázích, marketing, obchodní informace a rady pro spotřebitele ve výběru produktů a služeb, obchodní zprostředkovatelské služby, poskytování obchodních informací prostřednictvím webových stránek, sběr údajů do počítačových databází, sjednávání a uzavírání obchodních transakcí pro třetí strany, obchodní zprostředkování, služby v oblasti obchodních kontaktů, obchodní zprostředkovatelské služby kolektivního nakupování, služby v oblasti komerčního hodnocení, obchodní služby v oblasti konkurence; (36) pojišťovací služby; (42) služby v oblasti informačních technologií, a to vývoj softwaru, programování a implementace softwaru.

(591) Barevná

(730) **Simplica a.s.**, Fügnerovo náměstí 1808/3, Praha 2, 12000, CZ

(740) JUDr. Helena Šnajdrová, advokátka, Fügnerovo náměstí 1808/3, Praha 2, 12000



(210) **O-540586**  
(220) 22.06.2017  
(320) 22.06.2017  
(511) 5  
(540)



(510) (5) farmaceutické přípravky, léčiva, sanitární a hygienické přípravky pro lékařské použití, dietetická výživa a dietetické potraviny a dietetické látky upravené pro lékařské použití, dětská a kojenecká výživa, dietetické doplňky pro humánní použití.  
(591) Barevná  
(730) **Aspen Pharmacare Holdings Limited**, Building 8 Healthcare Park, Woodlands Drive, Woodmead, ZA  
(740) AK Štros & Kusák, JUDr. David Štros, advokát, Národní 32, Praha 1, 11000

(210) **O-541155**  
(220) 22.07.2017  
(320) 22.07.2017  
(511) 39  
(540)



(510) (39) taxislužba, doprava cestujících taxislužbou, taxikářské služby.  
(730) **Myslivečková Lucie**, Werichova 2743/6, Ústí nad Labem, Severní Terasa, 40011, CZ  
(740) Mgr. Anna Mašková advokátka, U Císařských lázní 368/7, Teplice, 41501

(210) **O-541964**  
(220) 31.08.2017  
(320) 31.08.2017  
(511) 25, 41, 43, 45  
(540)



(510) (25) svatební šaty, společenské šaty, společenské obleky, společenské oděvy, společenské košile, večerní společenské oděvy; (41) organizování zábavy na svatebních oslavách, organizování slavnostních společenských akcí; (43) pořádání svatebních recepcí (místo konání), pořádání svatebních recepcí (potraviny a nápoje), organizace hostin a recepcí (konzultace a realizace); (45) svatební agentury- svatby na klíč, zasnuby na klíč, pronájem svatebních baldachýnů, plánování a zajišťování svatebních obřadů, osobní

služby a to eskortní agentury (společenské), společenské služby, půjčování společenských oděvů.

(591) Barevná  
(730) **Pol Andrea**, Medlov 275, Medlov, 66466, CZ

(210) **O-542157**  
(220) 11.09.2017  
(320) 11.09.2017  
(511) 9, 41  
(540)

### MERCURIUS 21

(510) (9) vyučovací pomůcky (jazyková laboratoř); (41) jazyková výuka.  
(730) **EDUKA CENTRUM s.r.o.**, Bezručova 1166/14, Šternberk, 78501, CZ

(210) **O-543096**  
(220) 18.10.2017  
(320) 18.10.2017  
(511) 9, 16, 35, 41  
(540)

### Knihkupectví Fišer

(510) (9) paměťová média - elektronické nosiče dat všeho druhu (nahrané i nenahrané), knihy, noviny, časopisy, fotografie, mapy, slovníky, encyklopedie, filmy a hudba, v elektronické podobě na paměťových nosičích a / nebo stažitelné z internetu, čtečky elektronických knih, čtecí zařízení a přístroje, přístroje a zařízení pro záznam, přenos a reprodukci zvuku nebo obrazu, audio-video přístroje, reproduktory, přístroje pro zpracování informací, elektronické karty - platební či pouze pro záznam a čtení dat, například členské klubové nebo obchodní slevové karty, součásti a náhradní díly k uvedeným přístrojům a zařízením; (16) lepenka a kartonážní výrobky, lepenkové obaly, papír a výrobky z papíru a to periodické a neperiodické tiskoviny - knihy, učebnice, skripta, odborná literatura, noviny, časopisy, letáky, brožury, slovníky, encyklopedie, reklamní tiskoviny, diáře, kalendáře, přání a pohlednice, plakáty, dopisní papíry, bloky, sešity, papírové desky, zeměpisné mapy, atlasy, plány a globusy, etikety, papírové štítky, samolepky, papírové kartičky, papírové klientské a slevové karty, psací podložky, knižní záložky, knižní vazby, fotografie, litografie, umělecké tisky, rytiny, známky, kolký a bankovky, papír pro tisk, papír xerografický, papírové obaly, papírové tašky, papírové pytle a sáčky, papírové pásky, balicí papír, papír dárkový, papír voskovaný, obaly z umělých hmot a papíru pro tiskoviny, firemní a účetní tiskoviny - tiskopisy (formuláře), faktury, paragony, katalogy, vizitky, firemní papíry, obálky, prospekty, lepidla pro papír, lepidla pro kancelářské potřeby nebo pro domácnost, samolepicí papírové pásky, malby (obrazy), malířská plátna, alba a fotoalba, papírové skládačky, tiskoviny pro děti, omalovánky, zpěvníky, potřeby pro umělce a tiskaře uvedené v této třídě, štětce, plátna, stojany malířské, papír pro umělce, skicáky, papírové ubrusy, papírové ubrusy, papírové ručníky, papírové kapesníky, papírové kornouty, školní a učební potřeby uvedené v této třídě, psací potřeby uvedené v této třídě, psací soupřavy (ne z drahých kovů), rýsovací soupřavy, pravítka všeho druhu, kancelářské potřeby uvedené v této třídě, náplně do psacích potřeb, pouzdra pro psací potřeby, pouzdra na doklady, reklamní psací, školní a kancelářské potřeby, razítka, záložky na knihy, stojany na fotografie, pořadače-šanonny, katalogové knihy, fólie pro založení dokumentů, pečetě, nože na papír, fólie a sáčky z plastických hmot pro obalovou techniku; (35) propagace, reklama, marketing, inzertní služby a on-line inzertní služby, maloobchodní a velkoobchodní služby a on-line maloobchodní a velkoobchodní služby související s prodejem výrobků uvedených výše ve třídě 9 a 16, organizace, uspořádání, provoz, správa, dohled a kontrola nad věrnostními a motivačním zákaznickými programy, zprostředkovatelská a obstaravatelská činnost v oblasti obchodu a podnikání s výrobky uvedenými výše ve třídě 9 a 16, automatické zpracování dat a informací, sestavování, údržba a systematizace dat a informací do počítačových databází, služby v oblasti vyhledávání dat, vyhledávání dat a informací v počítačových souborech pro třetí osoby, prezentace zboží a služeb, distribuce výrobků pro reklamní účely, rozšiřování reklamních nebo inzertních materiálů, zprostředkování abonentních smluv pro třetí strany, marketingové studie, analýza trhu, průzkum veřejného mínění, prodejní průzkumy, předplatné periodik a knih (pro druhé), informační, konzultační a poradenské služby ve vztahu k výše uvedeným službám v rámci třídy 35, zprostředkování výše uvedených služeb ve třídě 35; (41) nakladatelská a vydavatelská činnost, elektronické publikování, vzdělávací, školící, lektorská a výchovná činnost, organizace a pořádání konferencí, organizace a pořádání společenských, kulturních, zábavních nebo sportovních akcí, organizace a pořádání kulturních a

vzdělávacích výstav a veletrhů, zprostředkování výše uvedených služeb ve třídě 41.

(730) **Knihkupectví FIŠER s.r.o.**, Kaprova 45/10, Praha 1, Staré Město, 11000, CZ

(740) Mgr. Pavel Voska, Psárská 1347/1, Praha 4, 14100

(210) **O-543328**

(220) 27.10.2017

(320) 27.10.2017

(511) 33

(540)



(510) (33) vodka.

(591) Barevná

(730) **ST. NICOLAUS a.s.**, Ul. 1. mája 113, 03128 Liptovský Mikuláš, SK

(740) JUDr. Jindřiška Šulcová, patentový zástupce, U Statku 77, Mnichovo Hradiště, Hněvousice, 29501

(210) **O-543451**

(220) 02.11.2017

(320) 02.11.2017

(511) 1, 2, 9, 35, 37, 40, 42

(540)

### Nikola

(510) (1) chemické přípravky pro průmysl, chemické přípravky pro výrobu barev, zjasňující chemické přípravky pro barvy k průmyslovým účelům, citlivé desky pro ofsetový tisk, citlivé filmy neexponované, citlivý papír, činidla chemická (s výjimkou činidel pro lékařské a zvěrolékařské účely), lepidla pro průmyslové účely, papír spadající do této třídy, tmely na opravu rozbitých předmětů; (2) barvy, nátěry, laky, fermeže, mořidla a ředidla pro průmyslové, řemeslnické a umělecké účely, spadající do této třídy, tonerové náplně a kazety pro tiskárny a kopírovací stroje, též inkoustové kazety, kovové fólie a kovy práškové pro malíře, dekorátory, tiskaře a umělce; (9) přístroje a nástroje elektrické a elektronické, spadající do této třídy, a to komunikační, testovací, řídicí a kontrolní, monitorovací, naváděcí a topografické, kancelářská, výpočetní, reprografická a telekomunikační technika, včetně doplňků a příslušenství, vše v rámci této třídy, zejména tiskárny, skenery, kopírovací zařízení a multifunkční zařízení (tiskárna, skener, kopírka), zařízení k čištění, plnění a testování inkoustových a tonerových kazet, vše v rámci této třídy, přístroje pro záznam, převod, reprodukci zvuku a/nebo obrazu, audiovizuální přístroje, magnetické nosiče zvukových a obrazových záznamů, zařízení a přístroje pro vedení, přepínání, přeměnu, akumulaci, regulaci nebo řízení elektrického proudu, akumulátory, baterie, počítače stacionární i přenosné a jejich příslušenství spadající do této třídy, počítačové programy spadající do této třídy, zejména programové vybavení počítačů k zařízení, jimiž se vytváří spojení pro přenos zpráv a informací, přístroje a nástroje určené ke kontrolním účelům, přístroje a nástroje pro účely záchranné a učební v rámci této třídy, psací a kopírovací přístroje a zařízení, digitální jazyková učebna (vyučovací přístroje, zařízení a technologie), multimediální zařízení a přístroje, multimediální učebny (vyučovací přístroje, zařízení a technologie), diaprojektory, elektronická pera (vizuální zobrazovací jednotky), elektronické oznamovací tabule, diktafony, mikrovlnná zařízení, mikroprocesory, mikroskopy, modemy, osobní stereosoupravy, periferní zařízení počítačů, plátna promítací, plotry, počítací stroje, kalkulačky, počítačové paměti, polygrafické obvody, poplašná zařízení, pouzdra s preparačními nástroji (mikroskopie), procesory (centrální procesorové jednotky), promítací přístroje, karty s pamětí nebo mikroprocesorem,

magnetická média, magnetické karty a karty s pamětí nebo s mikroprocesorem, kódované magnetické karty, magnetické kodéry a dekodéry, magnetofony, magnetoskopy, nosiče dat optické, notebooky (počítače), objektivy, čočky (optika), obrazovky, přehrávače kazet, přehrávače kompaktních disků, přenosné telefony, přepětové chrániče, přerušovače, vypínače, radary, radiotelefonní zařízení, rozhlásovací přijímače do vozidel, snimače obrazu, skenery (zpracování dat), nahraný počítačový software, telefonní přístroje, televizní přístroje, videokamery, videotelefony, vysílací zařízení, vysílačky (telekomunikace), vysílače (telekomunikace), vysokofrekvenční přístroje, elektrická zabezpečovací zařízení proti krádeži, elektrické zámky, programové vybavení pro informační technologie a pro komunikaci, programové vybavení umožňující elektronické obchodování, multifunkční magnetické a čipové karty pro oblast bankovních a finančních služeb i pro obchodní síť, elektronické peněženky, nosiče digitálních podpisů k identifikaci odesílatele, elektronické reklamní, inzertní, propagační, uživatelské a instruktážní materiály na nosičích spadajících do této třídy; (35) maloobchodní a velkoobchodní služby, internetový obchod (e-shop), zprostředkování interaktivního obchodu pomocí globálních komunikačních sítí (internet), zprostředkování obchodních záležitostí, shromažďování různého zboží pro třetí osoby (kromě jejich přepravy) za účelem umožnění spotřebitelům, aby si tyto výrobky mohli pohodlně prohlížet a nakupovat, vše výše uvedené s následujícími výrobky: chemické výrobky určené pro průmysl, vědu a fotografii, jakož i pro zemědělství, zahradnictví a lesnictví, umělé pryskyřice v surovém stavu, plastické hmoty v surovém stavu, hnojiva pro půdu, hasicí přístroje (složení), prostředky pro kalení a letování kovů, chemické výrobky určené ke konzervování potravin, tiskací materiály, lepidla pro průmysl, barvy, nátěry, laky, ochranné výrobky proti korozi a deteriorizaci dřeva, barviva, mořidla, přírodní pryskyřice v surovém stavu, kovy listkové a práškové pro malíře, dekorátory a umělce, přípravky pro bělení a jiné prací prostředky, přípravky pro čištění, leštění, odmašťování a broušení, mýdla, parfumerie, vonné oleje, kosmetika, vlasové vody (lotions), zubní pasty, průmyslové oleje a tuky, mazadla, výrobky pro pohlcování, zavlažování a vázání prachu, paliva včetně benzínu pro motory a osvětlovací látky, svíčky, knoty, farmaceutické a veterinářské výrobky, hygienické výrobky pro léčebné účely, dietní potraviny a dietetické přípravky pro léčebné nebo veterinární účely, potravní doplňky pro lidskou potřebu a pro zvířata, náplasti, obvazový materiál, materiály na plombování zubů a pro zubní otisky, dezinfekční přípravky, výrobky pro hubení škodlivých zvířat, fungicidy, herbicidy, obecné kovy a jejich slitiny, kovové stavební materiály, kovové stavební materiály přenosné, kovové materiály pro železnice, kovové kabely a dráty neelektrické, kovové potřeby zámečnické a klempířské, kovové trubky, seřpy, obráběcí stroje, motory (s výjimkou motorů pro pozemní vozidla), spojky a transmisní zařízení mimo ta, která jsou pro pozemní vozidla, zemědělské nástroje, kromě nástrojů poháněných ručně, lůhne pro vejce, nářadí a nástroje s ručním pohonem, nože, vidličky a lžice, sečné zbraně, břitvy, přístroje a nástroje vědecké, námořní, geodetické, fotografické, filmové, optické, přístroje pro vážení, měření, signalizaci, kontrolu (inspekci), záchranu a přístroje pro vyučování, přístroje a nástroje pro vedení, přepínání, přeměnu, akumulaci, regulaci nebo řízení elektrického proudu, přístroje pro záznam, převod, reprodukci zvuku nebo obrazu, magnetické nosiče dat, záznamové disky, kompaktní disky, DVD a ostatní digitální záznamové nosiče, ústrojí pro přístroje na mince, registrační pokladny, kalkulačky, zařízení na zpracování dat, počítače, počítačový software, hasicí přístroje, přístroje a nástroje chirurgické, zubní a veterinářské, umělé údy, oči a zuby, ortopedické potřeby, materiál na sešívání ran, přístroje pro osvětlení, topení, výrobu páry, pro vaření, přístroje pro chlazení, sušení, ventilaci, rozvod vody a sanitární zařízení, vozidla, dopravní prostředky pozemní, vzdušné nebo vodní, střelné zbraně, střelivo (munice) a střely, výbušniny, ohňostroje, vzácné kovy a jejich slitiny, výrobky postříbřené nebo pozlacené, klenoty, bižuterie, drahokamy, hodinářské potřeby a chronometrické přístroje, hudební nástroje, papír, lepenka, tiskárenské výrobky, potřeby pro knižní vazby, fotografie, papírenské zboží, lepidla pro papírenství nebo domácnost, materiál pro umělce, štětce, psací stroje a kancelářské potřeby (s výjimkou nábytku), učební a vyučovací pomůcky (s výjimkou přístrojů), plastické obaly, tiskářské typy, štočky, kaučuk, gutaperča, guma, azbest, slída, polotovary z plastických hmot, materiály těsnící, ucpávací a izolační, ohebné trubky nekovové, kůže a její imitace, kůže ze zvířat, usně, kuřpy a cestovní tašky, deštníky a slunečníky, vycházkové hole, biče, jezdecké postroje a sedla, stavební materiály nekovové, neohébné trubky nekovové pro stavebnictví, asfalt, smůla, přenosné konstrukce nekovové, nekovové pomníky, nábytek, zrcadla, rámy, dřevěné výrobky, výrobky z přírodních materiálů, zejména ze slonoviny, želvoviny, jantaru, perleti, mořské pěny a jejich náhražek, pomůcky a nádoby pro kuchyň, hřebeny a mycí houby, kartáče (s výjimkou

štetců), materiály pro výrobu kartáčů, čisticí potřeby, drátky na čištění parket, sklo surové nebo opracované (s výjimkou stavebního skla), sklo, porcelán a majolika, lana, provazy, síťky, stany, plachty, plachtoviny, pytle, materiál na vycpávky (s výjimkou kaučuku nebo plastických hmot), textilní materiály ze surových vláken, vlákna pro textilní účely, textil a textilní výrobky, povlečení, ubrusy, oděvy, obuv, kloboučnické zboží, krajky a výšivky, stuhu a tkaničky, knoflíky, háčky a očka, poutka – galanterie, špendlíky a jehly, umělé květiny, koberce, rohožky, rohože, linoleum a jiné obklady podlah, tapety na stěny nikoliv textilní, hry, hračky, potřeby pro gymnastiku a sport, vánoční ozdoby, maso, ryby, drůbež a zvěřina, masové výtahy, zavařované, mražené, sušené a vařené ovoce a zelenina, želé, džemy, kompoty, vejce, mléko a mléčné výrobky, oleje a tuky jedlé, káva, čaj, kakao, kávové náhražky, rýže, tapioka, ságo, mouka a přípravky z obilnin, chléb, pečivo, cukrovinky, polevy, cukr, med, melasa, droždí, prášky do těsta, sůl, hořčice, ocet, omáčky (chuťové přísady), koření, zmrzlina, výrobky zemědělské, zahradnické, lesní a zrní, živá zvířata, čerstvé ovoce a zelenina, semena, rostliny a květiny, krmiva pro zvířata, slad, piva, minerální vody, šumivé nápoje a jiné nápoje nealkoholické, nápoje a šťávy ovocné, sirupy a jiné přípravky k zhotovení nápojů, alkoholické nápoje (s výjimkou pív), tabák, potřeby pro kuřáky, zápalky, partnerský marketing - propagace produktů a služeb prostřednictvím internetových stránek, marketingová činnost on-line, reklamní, inzertní a propagační činnost prostřednictvím počítačové sítě, průzkum a analýzy trhů, marketing, služby v oblasti vyhledávání dat, on-line inzerce, pomoc při řízení obchodní činnosti, marketingové studie, služby reklamních agentur a propagace - jako je zajišťování reklamy on-line v počítačové síti internet, rozhlasové reklamy, televizní reklamy, pronájem reklamní doby v komunikačních médiích, předvádění pro reklamní účely a podporu prodeje, předvádění zboží, organizování výstav ke komerčním a reklamním účelům na internetu, pomoc při podnikání, pomoc při řízení obchodních a průmyslových podniků, obchodní management a podnikové poradenství, obchodní nebo podnikatelské informace, komerční informační kanceláře, obchodní nebo podnikatelský průzkum, hospodářské (ekonomické) prognózy, služby týkající se přemísťování provozů nebo podniků, analýzy nákupních a velkoobchodních cen, průzkum veřejného mínění, statistické informace, styky s veřejností, účetnictví, revize účtů (audit), analýzy nákladů, oceňování obchodních podniků, provádění výpisů z účtů, dražby, personální poradenství, posuzování efektivnosti provozu a racionalizace práce, nábor zaměstnanců, psychologické testování pro výběr zaměstnanců, příprava a vyhotovení daňových přiznání, příprava mezd a výplatních listin, zprostředkovatelné práce, aktualizování a pronájem reklamních materiálů a reklamních ploch, inzerce poštou, rozšiřování reklamních materiálů (letáků, prospektů, tisků, vzorků) zákazníkům, venkovní reklama, vydávání reklamních nebo náborových, propagačních a inzertních textů, vylepování plakátů, aranžování výkladů, dovozní a vývozní kanceláře, sekretářské služby, zpracování textů, překlad a systemizace informací do počítačových databází, vedení kartoték a souborů v počítači, vyhledávání dat v počítačových souborech, kopírování, rozmožňování a skenování (reprodukce) dokumentů, dokladů, fotokopírování, zajišťování předplatného novin a časopisů pro třetí osoby, pronájem fotokopírovacích a kancelářských strojů a zařízení, dodavatelské služby pro třetí osoby (nákup výrobků a služeb pro jiné podniky), služby v oblasti správy dokumentů; (37) instalace, montáž, demontáž, opravy, revize a servis záruční i pozáruční kancelářské, výpočetní, reprografické a telekomunikační techniky, zejména tiskových a kopírovacích zařízení a IT produktů; (40) polygrafické služby v rámci této třídy a polygrafická výroba, odborné poradenství k polygrafickým službám, renovace a recyklace kazet, zejména pro tiskárny, kopírky, faxy, multifunkční zařízení (tiskárna, kopírka, skener) a psací stroje (nikoliv jejich opětovné plnění), laminování, provádění vazeb, zejména kroužkových a termovazeb, litografické a ofsetové tisky, sítotisk, tisk vzorů, informace o zpracování a úpravě materiálů, nakládání s odpady, a to jejich zpracováním, likvidací, spalováním a recyklací, ekologická likvidace tonerových a inkoustových kazet, renovace tonerových a inkoustových kazet pro faxy, tiskárny, kopírovací stroje a zařízení, výroba a renovace zdrojů elektrického proudu včetně jejich pronájmu, ekologická likvidace zdrojů elektrického proudu; (42) vědecké a technologické služby a související výzkum a projektování, analytické a výzkumné služby v průmyslu, navrhování a vývoj počítačového hardwaru a softwaru, služby v oblasti ochrany proti počítačovým virům, služby zabezpečení, ochrany a obnovy v oblasti informačních technologií, vývoj technologií pro ochranu elektronických sítí, počítačové zabezpečení pro ochranu před nelegálním přístupem do sítí, konzultace v oblasti počítačů, služby zabezpečení dat, konstrukční a projekční činnost, inženýrské práce a služby, technické poradenství v oblasti polygrafie a tisků, vývoj nových výrobků v oblasti polygrafie a tisků, testování, měření a analýzy, zpracování technických studií jejich proveditelnosti, technicko-odborná znalecká činnost, odborné

expertízy, tvorba programového vybavení, poradenství v oblasti ekologie a životního prostředí.

- (730) **Z + M PROPERTY a.s.**, Valchařská 3261/17, Ostrava, Moravská Ostrava, 70200, CZ  
 (740) Silesia Patent, s.r.o., Soukromá 261, Václavovice, 73934

(210) **O-543559**

(220) 07.11.2017

(320) 07.11.2017

(511) 35, 41

(540)

### Czech Institute of Directors - Institut členů správních orgánů

- (510) (35) řízení obchodní činnosti, obchodní administrativy, kancelářské práce; (41) vzdělávání, školení.  
 (730) **Czech Institute of Directors - Institut členů správních orgánů, z.s.**, Na Ořechovce 734/67, Praha 6, 16200, CZ

(210) **O-543587**

(220) 07.11.2017

(320) 07.11.2017

(511) 30, 35, 45

(540)

### LANGONUT

- (510) (30) pekárenské výrobky, cukrovinky, zákusky, těsto, koblíhy, směsi na koblíhy, mouka na koblíhy, instantní směsi na koblíhy, obilná mouka, mouka, káva, čaj, kakao a jejich náhražky, cukr, přírodní sladidla, sladké polevy a náplně, výrobky z včelích produktů, cukrová poleva, cukrovinky s cukrovou polevou, zmrzlinové cukrovinky, cukrovinky tekuté, arašídové cukrovinky, cukrovinky mražené, čokoláda, horká čokoláda, dorty, káva (pražená, v prášku, granulovaná nebo v nápojích), káva (nepražená), sladová káva, křehké těsto, mražené těsto, mandlové těsto, těsto na dorty, přísady/příchutě do koláčů, příchutě do pečiva (s výjimkou éterických olejů), pochutiny z kynutého těsta na langoše ve tvaru kruhu (amerického donutu), kynuté těsto na langoše, podávané na sladko i na slano, cukrové ozdoby na dorty, cukroví, donuty, americké donuty, jemné pečivo, kávové nápoje, kávové příchutě, polevy, těsto na koláče, koláče, sladké žemle; (35) obchodní asistence týkající se franchisingu, poskytování obchodních informací, poskytování reklamních informací, poskytování prodejních analýz, poskytování obchodní asistence, poskytování obchodních informací on-line, poskytování informací o marketingu, dodavatelské služby pro třetí osoby (nákup výrobků a služeb pro jiné podniky), podnikové řízení velkoobchodních a maloobchodních prodejen, produktový marketing, přímý marketing, propagační marketing, cílený marketing, marketingové poradenství, průzkum trhu, pomoc při řízení a provozu obchodních podniků, obchodní poradenství vztahující se k franchisingu, reklama (příprava), propagace, reklama a marketing on-line webových stránek, reklama, včetně on-line reklamy na počítačové síti, poskytování podnikatelských informací, maloobchod a velkoobchod se zbožím výše uvedeným ve třídě 30, marketing, organizování komerčních a reklamních akcí, výstav a veletrhů, poskytování obchodních informací prostřednictvím webových stránek, pomoc pro řízení obchodní činnosti, předvádění zboží pro reklamní účely a podporu prodeje, pronájem prodejních automatů, pronájem prodejních stánků, pronájem vybavení prodejen, prodej prodejních stánků, kiosků a vybavení prodejen, prodej obalových materiálů, propagační činnost, rozšiřování a distribuce vzorků zboží, služby obchodního zprostředkování, franchising; (45) kompilace právních informací, poskytování licencí k právním duševního vlastnictví a k autorským právním (právní služby), poskytování informací týkajících se služeb osobních strážců, poradenství v oblasti duševního vlastnictví.  
 (730) **BoBistro store s.r.o.**, V Zátuší 810/1, Ostrava, Mariánské Hory, 70900, CZ

(210) **O-543960**

(220) 24.11.2017

(320) 24.11.2017

(511) 16, 35, 38, 41, 45

(540)

### Tři Tygři

- (510) (16) reklamní a propagační výrobky z papíru, tiskoviny a polygrafické výrobky všeho druhu, a to časopisy, knihy, periodika, brožury, plakáty, fotografie, programy, vstupenky, letáky, katalogy, pásky lepicí, samolepky, samolepicí papírové fólie, studijní a konferenční materiály, např. sborníky

a sylaby, periodické a neperiodické tiskoviny, umělecké a ozdobné předměty z papíru; (35) propagační, inzertní a reklamní činnost, marketing, šíření reklamy prostřednictvím rozhlasu, televize, tisku a internetu; (38) televizní a rozhlasové vysílání, služby spočívající v rozšiřování rozhlasových a televizních programů, šíření elektronických časopisů, informací, elektronických periodik, knih v elektronické podobě, audio nebo audiovizuálních děl prostřednictvím informační nebo datové nebo elektronické nebo komunikační nebo telekomunikační nebo počítačové sítě; (41) výkon kulturní, výchovné, vzdělávací a zábavní činnosti, televizní zábava, tvorba a výroba rozhlasových a televizních programů, televizní a filmová produkce, nahrávání nosičů zvukových a/nebo obrazových, agenturní činnost v oblasti kultury a zábavy, půjčování nahraných a nenahraných nosičů, zvukových a/nebo obrazových záznamů, pořádání kulturních, reprezentačních, zábavních, společenských a sportovních akcí, pořádání odborných seminářů, besed, školení, soutěží, festivalů a konferencí, vydavatelská a nakladatelská činnost, organizování a pořádání výstav pro vzdělávací, rekreační a zábavní účely, umělecká tvorba a výsledná díla, a to knihy, obrazy, filmy, divadelní představení, zvukové záznamy a jiná audiovizuální díla, pořádání kulturních akcí, seminářů, komponovaných pořadů a výstav ke kulturním a vzdělávacím účelům, příprava, výroba a pořádání divadelních představení, divadelní produkce, projekce, výroba a pronájem filmových a zvukových součástí divadelních představení i záznamů konečných děl včetně záznamů jejich částí, prodej vstupenek; (45) správa autorských práv.

(730) Čuba Albert, Skalice 485, Frýdek-Místek, CZ

(740) Mgr. Lukáš Oramus, Bankovní 1683/3, Ostrava, 70200

(210) **O-543961**

(220) 24.11.2017

(320) 24.11.2017

(511) 16, 35, 40, 41, 43, 45

(540)

### Divadlo Mír

(510) (16) periodické i neperiodické tiskoviny, propagační materiály, zejména divadelní programy, plakáty, letáky, pohledy, gratulace, dopisní obálky a papíry, kalendáře samolepky a obtisky, papírové obaly a tašky, umělecké a ozdobné předměty z papíru, papírové výrobky na jedno použití zařazené v rámci této třídy a další reklamní papírové materiály, obrázky, psací potřeby všeho druhu, fotografie; (35) propagační, inzertní a reklamní činnost, marketing, šíření reklamy prostřednictvím rozhlasu, televize, tisku a internetu; (40) výroba v jednotlivých profesích divadelní výroby a scénografie, např. divadelní technika (pohyblivá podlaha, propadla, otočná scéna, výtahy aj.), kulisy a kostýmy; (41) umělecká tvorba a výsledná díla, pořádání reprezentačních, zábavních a kulturních akcí, besed, seminářů, školení, soutěží, festivalů, komponovaných pořadů a výstav pro vzdělávací, rekreační a zábavní účely, agenturní činnost v oblasti kultury, výkon kulturní, výchovné a vzdělávací činnosti, příprava, výroba a pronájem divadelních výprav a divadelních představení, pronájem součástí divadelních výprav, divadelní produkce, filmová produkce, projekce, vydavatelská činnost, výroba a pronájem filmových a zvukových součástí divadelních představení i záznamů konečných děl včetně záznamů jejich částí, půjčování divadelních dekorací, prodej vstupenek, pořádání divadelních představení; (43) hostinská činnost; (45) správa autorských práv.

(730) Čuba Albert, Skalice 485, Frýdek-Místek, CZ

(740) Mgr. Lukáš Oramus, Bankovní 1683/3, Ostrava, 70200

(210) **O-543962**

(220) 24.11.2017

(320) 24.11.2017

(511) 16, 35, 40, 41, 43, 45

(540)



(510) (16) periodické i neperiodické tiskoviny, propagační materiály, zejména divadelní programy, plakáty, letáky, pohledy, gratulace, dopisní obálky a papíry, kalendáře samolepky a obtisky, papírové obaly a tašky, umělecké a ozdobné předměty z papíru, papírové výrobky na jedno použití zařazené v rámci této třídy a další reklamní papírové materiály, obrázky, psací potřeby všeho druhu, fotografie; (35) propagační, inzertní a reklamní činnost, marketing, šíření reklamy prostřednictvím rozhlasu, televize, tisku a internetu; (40) výroba v jednotlivých profesích divadelní výroby a scénografie, např. divadelní technika (pohyblivá podlaha, propadla, otočná scéna, výtahy aj.), kulisy akostýmy; (41) umělecká tvorba a výsledná díla, pořádání reprezentačních, zábavních a kulturních akcí, besed, seminářů, školení, soutěží, festivalů, komponovaných pořadů a výstav pro vzdělávací, rekreační a zábavní účely, agenturní činnost v oblasti kultury, výkon kulturní, výchovné a vzdělávací činnosti, příprava, výroba a pronájem divadelních výprav a divadelních představení, pronájem součástí divadelních výprav, divadelní produkce, filmová produkce, projekce, vydavatelská činnost, výroba a pronájem filmových a zvukových součástí divadelních představení i záznamů konečných děl včetně záznamů jejich částí, půjčování divadelních dekorací, prodej vstupenek, pořádání divadelních představení; (43) hostinská činnost; (45) správa autorských práv.

(730) Čuba Albert, Skalice 485, Frýdek-Místek, CZ

(740) Mgr. Lukáš Oramus, Bankovní 1683/3, Ostrava, 70200

(210) **O-544135**

(220) 30.11.2017

(320) 30.11.2017

(511) 19, 35, 37

(540)

### PLAYSTONE

(510) (19) stavební materiály a hmoty nekovové, stavební výrobky z nekovových materiálů náležející do třídy 19, betonové tvárnice pro sestavy parkové a zahradní architektury, protihlukových a okrasných stěn, betonové dlaždice pro zámkové dlažby, chodníkové a obkladové dlaždice a desky z nekovových materiálů, nekovové materiály pro silniční dlažby, upravený stavební kámen, betonové a jiné nekovové výrobky náležející do třídy 19 pro inženýrské stavby, pro dopravní stavby a pro pozemní stavby; (35) zprostředkování obchodu se stavebními materiály a výrobky uvedenými výše ve třídě 19, pořizování a šíření reklamních a propagačních materiálů; (37) práce zemní, betonářské, zednické, dlaždičské, stavebně montážní, obkladačské a jiné stavební práce, provádění terénních úprav (rovnání a zpevňování terénu).

(730) Lias Vintířov, lehký stavební materiál k.s., Vintířov č. p. 176, Vintířov, 35735, CZ

(740) ZEMAN - podkrušnohorská patentová a známková kancelář, Petr Zeman, patentový zástupce, Hradní 301/9, Loket, 35733

(210) **O-544401**  
(220) 12.12.2017  
(320) 12.12.2017  
(511) 19, 40  
(540)

**ercconcrete**

(510) (19) nekovové stavební materiály, betony, malty, betonové stavební prvky a prefabrikáty, suché směsi pro přípravu betonů a malt, betony, malty, suché směsi pro jejich přípravu, betonové stavební prvky a prefabrikáty ze stavebně demoličního recyklátu; (40) recyklace a zpracování stavebně demoličního odpadu, zakázková výroba nekovových stavebních materiálů, betonů, malt, betonových stavebních prvků a prefabrikátů, zakázková výroba suchých směsí pro přípravu betonů a malt, zakázková výroba betonů, malt a suchých směsí pro jejich přípravu ze stavebně demoličního recyklátu.

(730) **ERCTech a.s.**, Anny Letenské 34/7, Praha 2, Vinohrady, 12000, CZ

(740) Ing. Dobroslav Musil, patentová kancelář, Ing. Dobroslav Musil, Zábřovická 801/11, Brno, Zábřovice, 61500

(210) **O-544410**  
(220) 12.12.2017  
(320) 12.12.2017  
(511) 9, 16, 35, 41  
(540)



(510) (9) nahraný obsah (počítačové programy, data a informace), elektronické publikace ke stažení; (16) tiskoviny, časopisy, publikace; (35) reklamní a propagační služby, obchodní konzultační a poradenské služby; (41) provozování sportovních zařízení, služby týkající se provozování sportovních zařízení, vzdělávání dospělých, pořádání a vedení workshopů (vzdělávání), pořádání, vedení a organizování konferencí, organizace kulturních, zábavních a sportovních akcí, vzdělávací pobytové kurzy, vzdělávání v oblasti jógy a osobního rozvoje, pořádání, vedení a organizování workshopů, seminářů a konferencí v oblasti jógy a osobního rozvoje.

(591) Barevná

(730) **Lichnovská Marie PhDr.**, Suvorovova 46/3, Ostrava, Zábřeh, 70030, CZ

(210) **O-544479**  
(220) 14.12.2017  
(320) 14.12.2017  
(511) 25, 28, 41  
(540)



(510) (25) sportovní oblečení, neformální oblečení, plážové oblečení; (28) sportovní potřeby a vybavení spadající do této třídy; (41) pořádání sportovních akcí, pořádání a vedení sportovních akcí, příprava a pořádání sportovních akcí, pořádání sportovních soutěží a sportovních akcí.

(730) **Kobr Matěj**, Pikovická 281, Petrov, 25281, CZ

(210) **O-544498**  
(220) 15.12.2017  
(320) 15.12.2017  
(511) 35, 37, 42  
(540)

### Hezkey

(510) (35) produktový marketing, výrobní marketing, finanční marketing, propagační marketing, přímý marketing, partnerský marketing, marketing nemovitostí, internetový marketing, referenční marketing, cílený marketing, marketingové poradenství, marketingová asistence, marketingové prognózy, marketingové předpovědi, marketingové informace, marketingové služby, marketingové analýzy, marketingový průzkum, reklama a marketing, marketing prostřednictvím telefonu, marketingové poradenské služby, marketingové studie (vedení -), služby marketingové agentury, obchodní marketingové služby, marketingové konzultační služby, marketingové studie a analýza marketingových studií, pořizování marketingových zpráv, příprava marketingových plánů, průzkumy marketingových strategií, plánování marketingových strategií, provádění marketingových průzkumů, analýza marketingových trendů, navrhování marketingových průzkumů, příprava marketingových průzkumů, obchodní marketing (nikoli prodej), správa v oblasti marketingu, analýzy v oblasti marketingu, marketingové služby ve vyhledávacích, odhady k marketingovým účelům, statistická hodnocení marketingových údajů, poskytování obchodních marketingových informací, propagační služby, odborné konzultace týkající se marketingu, poradenství v oboru přímého marketingu, marketing v rámci vydávání softwaru, průzkum trhu a marketingové studie, marketingová analýza trhu s nemovitostmi, marketingové služby v oblasti restaurací, marketingové služby v oblasti stomatologie, marketingové služby v oblasti cestování, vývoj marketingových strategií a koncepcí, poradenství v oblasti marketingového řízení, poskytování marketingových poradenských služeb výrobcům, příprava a pořádání marketingových akcí, event marketing (získávání zákazníků pořádáním akcí), poradenské služby v oblasti internetového marketingu, služby v oblasti plánování marketingových studií, poskytování marketingových informací prostřednictvím internetových stránek, rozšiřování reklamních, marketingových a propagačních materiálů, propagace, reklama a marketing online webových stránek, marketing zboží a služeb pro třetí osoby, obchodní poradenství vztahující se k strategickému marketingu, obchodní poradenské služby vztahující se k marketingu, poskytování poradenství v oblasti marketingu chemických výrobků, služby výzkumu v oblasti reklamy a marketingu, obchodní poradenství a management týkající se marketingových aktivit, pomoc v obchodní podnikatelské činnosti, management a administrativní služby; (37) stavby bytových interiérů, vybavení interiérů kanceláří, rekonstrukce interiérů budov, čištění interiérů budov, renovace interiérů komerčních areálů, stavba interiérových přiček, stavebnictví a demolice staveb, malování a natírání (interiérů a exteriérů -), vybavení interiérů firemních areálů, služby dekorativní malby interiérů domácností, izolační a těsnící práce v interiéru,

montážní služby, čištění; (42) interiérová výzdoba, design obchodních interiérů, navrhování interiérů budov, návrh zařízení interiérů, navrhování interiérů obchodů, návrhy interiérů prodejen, navrhování interiérů budov, služby interiérové architektury, odborné konzultace týkající se návrhu interiérů bytových prostor, návrhářské služby vztahující se k interiérové výzdobě kanceláří, návrhářství, architektonické služby projektování kancelářských zařízení, architektonické služby projektování průmyslových budov, architektonické služby projektování komerčních staveb, architektonický design exteriérových dekorací, architektonický design interiérových dekorací, architektonický design pro urbanistické plánování, design a grafický design pro tvorbu webových stránek na internetu, design a grafický design pro tvorbu webových stránek, design domovských a webových stránek, design domovských stránek, design (grafické umění), design kontrolovaných environmentálních budov, design nových výrobků, design skla a skleněných výrobků, designové služby týkající se výkladních skříní obchodů, informační služby týkající se kombinací barev, nátěrů a zařízení pro exteriérový design, informační služby vztahující se ke kombinování barev, nátěrů a vybavení pro interiérový design, informační služby vztahující se k sladění barev, nátěrů a vybavení pro interiérový design, inženýrské a průmyslové projektování, inženýrské práce a služby počítačem podporovaných inženýrských prací, inženýrské služby týkající se návrhu konstrukcí, komerční umělecký design, konstrukční návrhy a konzultace, konzultace týkající se výběru dekoračních tkanin (design interiérů), konzultace týkající se výběru záclon, závěsů (design interiérů), konzultace v oblasti navrhování webových stránek, konzultace vztahující se k návrhu interiérů, konzultace vztahující se k výběru volných potahů na nábytek (design interiérů), konzultační služby v oboru návrhu vybavení obchodů, kreslení návrhů obalů, nádob, stolního nádobí a náčiní, návrh exteriérů budov, návrh obchodních značek, návrhářské služby pro architekturu, návrhářské služby, návrh značek/štítlů/tabulí/nápisů, návrh tištěných materiálů, návrhářské služby pro předváděcí systémy pro výstavy, návrhářské služby pro restaurace, návrhářské služby pro výstavní systémy pro propagační účely, návrhářské služby pro výstavy, návrhářské služby pro zobrazovací systémy pro prezentační účely, návrhářské služby související s dekoračními tkaninami, návrhářské služby týkající se reprodukce dokumentů, návrhářské služby týkající se tvorby sítí, návrhářské služby týkající se vydávání dokumentů, návrhářské služby v oblasti obytných nemovitostí, návrhářské služby v oblasti stavebnictví, návrhářské služby v oblasti architektury, návrhářské služby vztahující se k nemovitostem, návrhářské služby vztahující se k interiérové výzdobě domácností, návrhářské služby vztahující se k výrobě modelů za účelem vystavování, návrhářské služby vztahující se k instalaci van, návrhářské služby vztahující se k tvorbě základních článků, návrhářské služby vztahující se k výrobě modelů pro zábavní účely, navrhování a vývoj multimediálních výrobků, navrhování a vývoj nových technologií pro druhé, navrhování a vývoj webových stránek na Internetu, navrhování a zavádění síťových webových stránek pro třetí osoby, navrhování animací a speciálních efektů pro třetí osoby, navrhování automatizačního vybavení kanceláří, navrhování barů (design), navrhování budov zdravotnických zařízení, navrhování čistých prostor, navrhování (design) skladovacích systémů, navrhování dispozičního řešení kanceláří, navrhování domovských a webových stránek, navrhování domů, navrhování grafiky a znaků pro utváření firemní identity, navrhování hotelů, navrhování kamenných pomníků, navrhování kancelářského nábytku, navrhování koupelen, navrhování koupelen (design), navrhování kuchyní (design), navrhování log pro firemní identitu, navrhování obchodních prostor, navrhování obchodů, navrhování osvětlovacích systémů, navrhování ozdobných konstrukcí, navrhování ozdobných úprav, navrhování prostorových nosných konstrukcí, navrhování [průmyslový design], navrhování restaurací, navrhování rolet, navrhování technických stavebních systémů, navrhování venkovního a zahradního osvětlení, navrhování webových stránek pro reklamní účely, návrhy brožur, návrhy (design) pro maloobchod, návrhy (design) sportovních zařízení, návrhy divadelního osvětlení, návrhy elektrických systémů, návrhy kuchyní, odborné konzultační služby vztahující se k designu kuchyní na míru, odborné poradenství vztahující se k průmyslovému designu, plánování a projektování kuchyní, plánování a projektování maloobchodních prostor, plánování (design) kanceláří, plánování (návrhy) klubů, poradenské služby týkající se navrhování jezírek, poradenské služby týkající se navrhování akvárií, poradenské služby v oblasti průmyslového designu, poradenské služby v oblasti interiérového designu, poradenské služby v oblasti stavebního designu, poradenské služby vztahující se k navrhování budov, poskytování informací v oblasti tvorby architektonického designu prostřednictvím internetových stránek, poskytování informací v oblasti navrhování výrobků, poskytování informací vztahujících se k průmyslovému designu, poskytování webové stránky s informacemi o interiérovém designu, příprava designových

parametrů na vizuální zobrazení, příprava projektových posudků, příprava zpráv vztahujících se k uměleckému designu, příprava zpráv vztahujících se k průmyslovému designu, příprava zpráv z oblasti designu, projektování, projektování budov (design), projektování hostinců (design), projektování kancelářských prostor.

(730) **Hezkey s.r.o.**, Jičínská 226/17, Praha 3, Žižkov, 13000, CZ

(210) **O-544499**

(220) 15.12.2017

(320) 15.12.2017

(511) 35, 37, 42

(540)

(510) (35) produktový marketing, výrobkový marketing, finanční marketing, propagační marketing, přímý marketing, partnerský marketing, marketing nemovitostí, internetový marketing, referenční marketing, cílený marketing, marketingové poradenství, marketingová asistence, marketingové prognózy, marketingové předpovědi, marketingové informace, marketingové služby, marketingové analýzy, marketingový průzkum, reklama a marketing, marketing prostřednictvím telefonu, marketingové poradenské služby, marketingové studie (vedení -), služby marketingové agentury, obchodní marketingové služby, marketingové konzultační služby, marketingové studie a analýza marketingových studií, pořizování marketingových zpráv, příprava marketingových plánů, průzkumy marketingových strategií, plánování marketingových strategií, provádění marketingových průzkumů, analýza marketingových trendů, navrhování marketingových průzkumů, příprava marketingových průzkumů, obchodní marketing (nikoli prodej), správa v oblasti marketingu, analýzy v oblasti marketingu, marketingové služby ve vyhledávacích, odhady k marketingovým účelům, statistická hodnocení marketingových údajů, poskytování obchodních marketingových informací, propagační služby, odborné konzultace týkající se marketingu, poradenství v oboru přímého marketingu, marketing v rámci vydávání softwaru, průzkum trhu a marketingové studie, marketingová analýza trhu s nemovitostmi, marketingové služby v oblasti restaurací, marketingové služby v oblasti stomatology, marketingové služby v oblasti cestování, vývoj marketingových strategií a koncepcí, poradenství v oblasti marketingového řízení, poskytování marketingových poradenských služeb výrobcům, příprava a pořádání marketingových akcí, event marketing (získávání zákazníků pořádáním akcí), poradenské služby v oblasti internetového marketingu, služby v oblasti plánování marketingových studií, poskytování marketingových informací prostřednictvím internetových stránek, rozšiřování reklamních, marketingových a propagačních materiálů, propagace, reklama a marketing online webových stránek, marketing zboží a služeb pro třetí osoby, obchodní poradenství vztahující se k strategickému marketingu, obchodní poradenské služby vztahující se k marketingu, poskytování poradenství v oblasti marketingu chemických výrobků, služby výzkumu v oblasti reklamy a marketingu, obchodní poradenství a management týkající se marketingových aktivit, pomoc v obchodní a podnikatelské činnosti, management a administrativní služby; (37) stavby bytových interiérů, vybavení interiérů kanceláří, rekonstrukce interiérů budov, čištění interiérů budov, renovace interiérů komerčních areálů, stavba interiérových přiček, stavebnictví a demolice staveb, malování a natírání (interiérů a exteriérů -), vybavení interiérů firemních areálů, služby dekorativní malby interiérů domácností, izolační a těsnící práce v interiéru, montážní služby, čištění; (42) interiérová výzdoba, design obchodních interiérů, navrhování interiérů budov, návrh zařízení interiérů, navrhování interiérů obchodů, návrhy interiérů prodejen, navrhování interiérů budov, služby interiérové architektury, odborné konzultace týkající se návrhu interiérů bytových prostor, návrhářské služby vztahující se k interiérové výzdobě kanceláří, návrhářství, architektonické služby projektování kancelářských zařízení, architektonické služby projektování průmyslových budov, architektonické služby projektování komerčních staveb, architektonický design exteriérových dekorací, architektonický design

interiérových dekorací, architektonický design pro urbanistické plánování, design a grafický design pro tvorbu webových stránek na internetu, design a grafický design pro tvorbu webových stránek, design domovských a webových stránek, design domovských stránek, design (grafické umění), design kontrolovaných environmentálních budov, design nových výrobků, design skla a skleněných výrobků, designové služby týkající se výkladních skříní obchodů, informační služby týkající se kombinací barev, nátěrů a zařízení pro exteriérový design, informační služby vztahující se ke kombinování barev, nátěrů a vybavení pro interiérový design, informační služby vztahující se k sladění barev, nátěrů a vybavení pro interiérový design, inženýrské a průmyslové projektování, inženýrské práce a služby počítačem podporovaných inženýrských prací, inženýrské služby týkající se návrhu konstrukcí, komerční umělecký design, konstrukční návrhy a konzultace, konzultace týkající se výběru dekoračních tkanin (design interiérů), konzultace týkající se výběru záclon, závěsů (design interiérů), konzultace v oblasti navrhování webových stránek, konzultace vztahující se k návrhu interiérů, konzultace vztahující se k výběru volných potahů na nábytek (design interiérů), konzultační služby v oboru návrhu vybavení obchodů, kreslení návrhů obalů, nádob, stolního nádobí a náčiní, návrh exteriérů budov, návrh obchodních značek, návrhářské služby pro architekturu, návrhářské služby, návrh značek/štítlů/tabulí/nápisů, návrh tištěných materiálů, návrhářské služby pro předváděcí systémy pro výstavy, návrhářské služby pro restaurace, návrhářské služby pro výstavní systémy pro propagační účely, návrhářské služby pro výstavy, návrhářské služby pro zobrazovací systémy pro prezentační účely, návrhářské služby související s dekoračními tkaninami, návrhářské služby týkající se reprodukce dokumentů, návrhářské služby týkající se tvorby sítí, návrhářské služby týkající se vydávání dokumentů, návrhářské služby v oblasti obytných nemovitostí, návrhářské služby v oblasti stavebnictví, návrhářské služby v oblasti architektury, návrhářské služby vztahující se k nemovitostem, návrhářské služby vztahující se k interiérové výzdobě domácností, návrhářské služby vztahující se k výrobě modelů za účelem vystavování, návrhářské služby vztahující se k instalaci van, návrhářské služby vztahující se k tvorbě základních článků, návrhářské služby vztahující se k výrobě modelů pro zábavní účely, navrhování a vývoj multimediálních výrobků, navrhování a vývoj nových technologií pro druhé, navrhování a vývoj webových stránek na Internetu, navrhování a zavádění síťových webových stránek pro třetí osoby, navrhování animací a speciálních efektů pro třetí osoby, navrhování automatizačního vybavení kanceláří, navrhování barů (design), navrhování budov zdravotnických zařízení, navrhování čistých prostor, navrhování (design) skladovacích systémů, navrhování dispozičního řešení kanceláří, navrhování domovských a webových stránek, navrhování domů, navrhování grafiky a znaků pro utváření firemní identity, navrhování hotelů, navrhování kamenných pomníků, navrhování kancelářského nábytku, navrhování koupelen, navrhování koupelen (design), navrhování kuchyní (design), navrhování log pro firemní identitu, navrhování obchodních prostor, navrhování obchodů, navrhování osvětlovacích systémů, navrhování ozdobných konstrukcí, navrhování ozdobných úprav, navrhování prostorových nosných konstrukcí, navrhování [průmyslový design], navrhování restaurací, navrhování rolet, navrhování technických stavebních systémů, navrhování venkovního a zahradního osvětlení, navrhování webových stránek pro reklamní účely, návrhy brožur, návrhy (design) pro maloobchod, návrhy (design) sportovních zařízení, návrhy divadelního osvětlení, návrhy elektrických systémů, návrhy kuchyní, odborné konzultační služby vztahující se k designu kuchyní na míru, odborné poradenství vztahující se k průmyslovému designu, plánování a projektování kuchyní, plánování a projektování maloobchodních prostor, plánování (design) kanceláří, plánování (návrhy) klubů, poradenské služby týkající se navrhování jezírek, poradenské služby týkající se navrhování akvárií, poradenské služby v oblasti průmyslového designu, poradenské služby v oblasti interiérového designu, poradenské služby v oblasti stavebního designu, poradenské služby vztahující se k navrhování budov, poskytování informací v oblasti tvorby architektonického designu prostřednictvím internetových stránek, poskytování informací v oblasti navrhování výrobků, poskytování informací vztahujících se k průmyslovému designu, poskytování webové stránky s informacemi o interiérovém designu, příprava designových parametrů na vizuální zobrazení, příprava projektových posudků, příprava zpráv vztahujících se k uměleckému designu, příprava zpráv vztahujících se k průmyslovému designu, příprava zpráv z oblasti designu, projektování, projektování budov (design), projektování hostinců (design), projektování kancelářských prostor.

(730) **Hezkey s.r.o.**, Jičínská 226/17, Praha 3, Žižkov, 13000, CZ

(210) **O-544652**

(220) 20.12.2017

(320) 20.12.2017

(511) 9, 12, 37

(540)



(510) (9) zařízení a přístroje pro vedení elektrického proudu, pro jeho zapínání, vypínání a transformaci, přístroje a zařízení pro akumulaci a ukládání elektrické energie, přístroje a zařízení pro regulaci a řízení elektrického proudu, elektrické baterie a akumulátory, nabíječky, elektrické obvody a deskové obvody, elektrické kabely a dráty, antény jako dílčí prvky, elektrické zámky, elektronické klíče, přístroje na měření rychlostí, počítače na jízdní kola, elektronické navigační systémy, ochranné přílby; (12) pozemní vozidla a dopravní prostředky, jízdní kola, elektrokola, motorové koloběžky, skútry, mopedy, tříkolky, motorové tříkolky, součásti, příslušenství a náhradní díly pro jízdní kola, elektrokola a vozidla v rámci této třídy, hnací ústrojí, včetně motorů, pro pozemní vozidla; (37) opravy, údržba a montáž dopravních prostředků elektrických a motorových, jízdních kol, elektrokol, koloběžek, skútrů, mopedů, tříkolek, čtyřkolek a elektromobilů.

(591) Barevná

(730) **Klečka Michal**, Arnoštov 47, Křišťanov, 38301, CZ

(740) Halaxová & Halaxová TETRAPAT, RNDr. Zdeňka Halaxová, Jimonická 804/80, Praha 5, Košíře, 15800

(210) **O-544755**

(220) 27.12.2017

(320) 27.12.2017

(511) 3, 5, 6, 7, 8, 17, 18, 20, 21, 25, 28, 31, 44

(540)



(510) (3) neléčebné přípravky pro zvířata, šampóny a mýdla pro zvířata; (5) minerální a vitamínové preparáty pro zvířata, veterinární výrobky na ochranu zvířat, farmaceutické a veterinární výrobky a přípravky jako antiparazitika pro psy a kočky, vitamíny, léčiva, doplňky stravy pro psy, kočky, hlodavce, ptáky, plazy, léčiva a vitamíny pro ryby, vitamíny, minerály a krmné doplňky pro koně, bakteriální, chemické, biologické přípravky pro lékařské a veterinární účely, chemicko-farmaceutické přípravky, diagnostické preparáty pro lékařské a veterinární účely, dezinfekční přípravky, enzymatické přípravky pro lékařské a veterinární účely, diagnostika pro lékařské a zvěrolékařské účely, chemická činidla pro lékařské a zvěrolékařské účely, chemikálie pro laboratorní analýzy pro lékařské a zvěrolékařské účely, přípravky z mikroorganismů pro lékařské a zvěrolékařské účely, vitamíny pro lékařské a zvěrolékařské účely, antibiotika, aminokyseliny pro lékařské účely, analgetika, anestetika, antiseptika, vodičky pro veterinární účely, zvěrolékařské přípravky, deodoranty (jiné než pro osobní potřebu), lékárníčky včetně obsahu, přípravky na čištění vzduchu, slad, živočišné uhlí, žíravé látky (pro farmaceutické účely), herbicidy, mikroorganismy pro použití v lékařství a zvěrolékařství, pleny pro zvířata, prostředky k hubení škodlivých zvířat a parazitů, přípravky pro mytí zvířat, výrobky proti blechám, obojky proti blechám, spreje proti blechám, pudry na hubení blech, léky pro ryby, potravinové doplňky pro zvířata; (6) obecné kovy a jejich slitiny, rudy, kovové materiály pro stavebnictví a konstrukce, přenosné kovové budovy,

neelektrické kabely a dráty z obecných kovů, drobné kovové železářské výrobky, kovové kontejnery pro skladování nebo přepravu, sejfy, řetízky a kovové vaničky pro ptáky, kovové konstrukce pro voliéry, klece (kovové) pro divoká zvířata, zvonky a zvonečky pro zvířata, kovové potřeby zámečnické a klempířské, dráty, drátěné pletivo, kovové koše, kovová lana neelektrická, kovové konstrukce, kovové vyztužovací materiály pro řemeny, dveřní a okenní kování, okenní uzávěry a zarážky z kovu, kovové součásti zimních zahrad, kovové konstrukce prosklených fasád, zámečnické výrobky všeho druhu, řetězy, klece, materiál na stavbu klecí a voliér (pletivo); (7) strojky na stříhání zvířecí srsti; (8) výrobky určené na úpravu srsti a nehtů zvířat, zejména depilační přístroje, elektrické a neelektrické, insekticidy (ruční rozprašovače na -), kleště na nehty, nůžky na stříhání zvířat, pinzety, nářadí a nástroje s ručním pohonem, otvíráky konzervy, pistole ruční na vytlačování tmelu, podkovářské nože na kopyta, postrohovačla, ruční nástroje a nářadí, soupravy pro pedikúru, strojky na mletí masa, strojky na stříhání, vypalovací želízka, zahradnické náčiní, žehličky neelektrické, žiletky; (17) kaučuk, gutaperča, guma, azbest, slída, nezpracované a jako polotovary a jejich náhražky, plastické hmoty a pryskyřice v extrudované formě pro použití ve výrobě, těsnící, ucpávací a izolační materiály, ohebná nekovová potrubí, trubky a hadice, plastové spojky; (18) vodítka, náhubky, obojky, kůže a imitace kůže, zvířecí kůže a usně, zavazadla a tašky, deštníky a slunečníky, vycházkové hole, biče, postroje a sedlářské výrobky, obojky, vodítka a oblečky pro zvířata; (20) nábytek, zrcadla, rámy obrazů, nádoby na skladování a přepravu, ne kovové, kostí, rohovina, velrybí kostice a perleť, v surovém stavu nebo částečně zpracované, mušle, lastury, ulity, mořská pěna, jantar, boudy pro domácí zvířata (psí boudy), hnízda pro domácí zvířata, pelechý pro domácí zvířata, polštáře a podušky pro domácí zvířata, kukaně, košíkářské zboží a schránky na zvířata, také z vrbového proutí a textilií, stoly na pečování o vzhled domácích mazlíčků, měkké podložky, podušky, matrace a lůžkoviny, všechno pro domácí zvířata, kotce, posady pro drůbež, sloupky a podložky na škrábání, dvířka pro domácí zvířata a sklopná dvířka pro kočky (nekovová), hnízdící budky pro domácí zvířata, části a součásti všech výše uvedených výrobků, polštáře pro domácí zvířata, ptačí budky, koše pro zvířata; (21) nádoby, misky, koryta, žlaby, vany, napáječky, nádržky a krmítka pro zvířata, klece pro domácí zvířata, akvária, terária, automatická krmítka a zásobníky pro psy, cestovní láhve pro psy, terarijní krmítka, klece pro psy, klece pro hlodavce, doplňky a náhradní díly ke klecím pro hlodavce, vybavení klece pro hlodavce, venkovní klece a ohrádky, akvarijní sety, akvarijní komplety, terária a želvária, terarijní dekorace, terarijní úkryty, faunaboxy, klece pro ptáky, vybavení klecí pro ptáky, kroužky pro ptáky, kartáče, hřebeny a houby, nádoby na krmivo pro zvířata, hygienické toaletní nádoby pro domácí zvířata, mísy hygienické na vylučování pro domácí zvířata; (25) vesty a oblečky pro psy a domácí zvířata, sportovní oblečení pro psy a domácí zvířata, boty pro psy a domácí zvířata, čepice pro psy a domácí zvířata, textilní výrobky spadající do této třídy, oděvy včetně sportovních oděvů a oděvů pro volný čas, oděvy pro chov a výcvik zvířat, obuv včetně sportovní obuvi; (28) hry, hračky a výrobky určené ke hraní, hračky pro zvířata, atrapy kostí pro psy, balónky na hraní, míčky na hraní, potřeby pro výcvik psů a domácích zvířat zařazené ve třídě 28, sportovní potřeby pro psy a domácí zvířata, vybavení výcvikových a sportovních prostor pro psy výrobky zařazenými ve třídě 28, hry, hračky, sportovní zboží v rámci této třídy, sportovní náčiní a nástroje, hračky pro papoušky; (31) rybí a masové konzervy pro zvířata, výrobky z masa pro zvířata, sušené potraviny pro zvířata, suchá krmiva a pochoutky pro zvířata, semena, zemědělské produkty, slad, zrní, živá zvířata, prostředky pro chov zvířat - výrobky na podestýlání, žvýkácí produkty pro zvířata (pochoutky a odměny), rostliny do akvárií, surové a nezpracované zemědělské, akvakulturní, zahradnické a lesní produkty, zrna a semena surová nebo nezpracovaná, živá zvířata, krmiva a nápoje pro zvířata, stelivo a podestýlky, zejména steliva, kočkolity a podestýlky pro kočky, podestýlky pro hlodavce, terarijní substráty, terarijní písky a podestýlky, podestýlky do klecí pro ptáky, krmivo pro psy, pamlsky pro psy, tyčinky pro hlodavce, pamlsky a minerální bloky pro hlodavce, krmivo pro hlodavce, krmivo pro akvarijní ryby, krmivo pro bazénové ryby, krmivo pro plazy, krmivo pro ptáky, tyčinky pro ptáky, minerální bloky pro ptáky a sépiové kosti, pamlsky pro koně, soli a lizné pochoutky, krmiva pro koně, bílkoviny pro zvířata, dobytek (potrava pro -), domácí zvířata (pískový papír pro -, stelivo), domácí zvířata (vonný písek pro -, stelivo), chovatelské, pěstířské produkty, krmivo (přísady do -), ne pro lékařské účely, krmné směsi na výkrm hospodářských zvířat, nápoje pro domácí zvířata, pochoutky a odměny ke žvýkání pro zvířata, potrava pro domácí zvířata, potrava pro ptactvo, přípravky posilující pro zvířata, psí suchary, stelivo (výrobky pro zvířata), rostliny a rostlinky akvarijní a suchozemské, krmivo pro zvířata, doplňky krmiv, vitamínové produkty pro zvířata, potrava pro zvířata krmiva suchá pro zvířata, ořechy, boby kakaové syrové, arašidy, kolové oříchky

(plody kolovníku), mandle, sezam, kokosové skořápky, čerstvé kaštiny, zrní (obilniny), obilná zrna v nezpracovaném stavu, obilninové zbytkové produkty pro živočišnou spotřebu, kukuřice, ječmen, pšenice, oves setý, otruby, seno, sláma, chovatelské, pěstířské produkty jako jsou rostliny, rostlinná semena, korek surový, surová kůra, krmiva suchá pro zvířata, moučka pro zvířata, přípravky posilující pro zvířata, nápoje pro domácí zvířata, přísady do krmiv, ne pro lékařské účely, sůl pro dobytek, šrot pro zvířata, pochoutky a odměny ke žvýkání pro zvířata, výživa pro domácí zvířata, živé rybářské návnady, ryby, sumýši, korýši, měkkýši, živí, jikry rybí, řasy pro lidskou nebo živočišnou spotřebu (potravinu), osivo, krmivo pro papoušky; (44) lékařské služby, veterinární služby, péče o hygienu a krásu osob a zvířat, zemědělské, zahradnické a lesnické služby.

(730) **Zbořilová Martina Ing.**, Chořelice 1050, Litovel, 78401, CZ

(740) Ing. Jiří Langhans, patentový zástupce, Krajnova 805/7, Třebíč, 67401

(210) **O-544758**

(220) 27.12.2017

(320) 27.12.2017

(511) 35, 41, 42

(540)



(510) (35) reklamní, marketingové a propagační služby, online reklama v počítačové komunikační síti, organizování losování věcných cen k propagačním účelům, partnerský marketing, pořádání soutěží pro reklamní účely; (41) služby v oblasti vzdělávání, zábavy a sportu, organizování konferencí, výstav a soutěží, organizování udílení cen, příprava a pořádání vzdělávacích akcí, vzdělávací a školicí služby; (42) služby v oblasti informačních technologií, konzultační, poradenské a informační služby v oblasti informačních technologií, služby zabezpečení, ochrany a obnovy v oblasti informačních technologií.

(591) Barevná

(730) **AFCEA - Česká pobočka AFCEA**, Dolnoměcholupská 1418/12, Praha 10, Hostivař, 10200, CZ

(210) **O-544936**

(220) 09.01.2018

(320) 09.01.2018

(511) 1, 3, 5, 10, 16, 25, 28, 29, 30, 32, 33, 35, 38, 41, 42

(540)

### Simply You Pharmaceuticals

(510) (1) filtrační materiály (chemické, minerální, rostlinné a další materiály v surovém stavu), chemické přípravky pro filmy, fotografování a tisk, nezpracované plastické hmoty, kulturní média, hnojiva a chemické látky pro použití v zemědělství, zahradnictví a lesnictví, čisticí prostředky pro výrobu a průmysl, chemické látky, chemické materiály a chemické přípravky a přírodní chemické prvky, soli pro průmyslové účely, umělé a syntetické pryskyřice v surovém stavu, škrob pro výrobu a průmysl, tmely, plniva a lepidla pro průmysl, chemické a organické sloučeniny pro použití při výrobě potravin a nápojů; (3) kosmetické přípravky, parfumerie, přípravky pro osobní hygienu, kosmetické přípravky pro péči o zvířata, vonné oleje a aromatické výtažky, čisticí prostředky a vonné přípravky, broušící přípravky, křečcovský vosk a ševcovská směla; (5) potravní doplňky a dietetické přípravky, zubní přípravky a výrobky, léčebné zubní pasty, hygienické přípravky a výrobky z nich, přípravky proti rostlinným a živočišným škůdcům, léčiva pro lidskou potřebu, veterinární přípravky a výrobky, farmaceutické přípravky a přírodní léčiva; (10) zařízení pro léčbu pohybového aparátu, potřeby na ochranu sluchu, pomůcky na krmení a dudlíky, sexuální pomůcky, lékařské a veterinární přístroje a nástroje, nábytek a lůžkoviny pro lékařské účely, zařízení pro manipulaci s pacienty, oděvy a obuv pro lékařské a léčebné účely, protetické výrobky a umělé implantáty, ortopedické a pohybové pomůcky; (16) umělecké předměty a figuriny z papíru a lepenky a architektonické modely, dekorativní materiály



a prostředky, materiály pro umělce, pytle a balicí a obalové materiály a materiály pro skladování z papíru, lepenky nebo plastů, papířnické zboží, učební pomůcky (kromě přístrojů), lepidla pro kancelářské účely nebo pro použití v domácnosti, tiskoviny, papír a lepenka, spony a pásky na bankovky, jednorázové papírové výrobky, a to papírové brýdávky, papírové brýdávky s rukávy, papírové filtrační materiály, papírové filtry na přípravu kávy, papírové kapesníky, papírové kornouty, papírové odličovací ubrousky, papírové ručníky, papírové ručníky na obličej, papírové stolní běhouny, papírové stolní prádlo, papírové stolní ubrousky, papírové ubrusy; (25) pokrývky hlavy, oděvy, obuv; (28) sportovní potřeby a vybavení, přístroje a zařízení pro zábavní parky a hřiště, hračky, hry a žertovné předměty, ozdoby pro slavnostní příležitosti, umělé vánoční stromky; (29) jedlé oleje a tuky, maso, mléčné výrobky a jejich náhražky, polévky a vývary, masové výtažky, ptačí vejce a vaječné výrobky, ryby, plody moře a měkkýši, střívka na uzeniny přírodní a umělá, upravený hmyz a larvy, zpracované ovoce, houby a zelenina (včetně ořechů a luštěnin); (30) cukr, přírodní sladidla, sladké polevy a náplně, výrobky z včelích produktů, káva, čaj, kakao a jejich náhražky, led, zmrzlina, mražené jogurty a sorbety, pekárenské výrobky, cukrovinky, čokoláda a zákusky, polotovary z výrobků ve třídě 30, jednohubky, soli, chuťové přísady, ochucovadla a koření, zpracované obilí, škrob a produkty z nich vyrobené, pečící přípravky a droždí; (32) nealkoholické nápoje, pivo a pivovarnické výrobky, přípravky k výrobě nápojů; (33) alkoholické nápoje (s výjimkou piva), mošt alkoholizovaný (cidre), přípravky k výrobě alkoholických nápojů; (35) obchodní analýzy, průzkum a informační služby, obchodní informace a obchodní informace a rady pro spotřebitele ve výběru zboží a služeb, pomoc v obchodní a podnikatelské činnosti, management a administrativní služby, reklamní, marketingové a propagační služby; (38) telekomunikační služby; (41) překladatelské a tlumočnické služby, služby v oblasti vzdělávání, zábavy a sportu, vydavatelská činnost a zpravodajství; (42) návrhářství, služby testování, služby ověřování a služby kontroly kvality, služby v oblasti informačních technologií, vědecké a technologické služby.

(730) **PQ PARTNERS LIMITED**, Athinon 5, Nicosia, CY

(740) JUDr. Tomáš Vymazal, advokát, Wellnerova 1322/3c, Olomouc, Nová Ulice, 77900

(210) **O-544953**

(220) 10.01.2018

(320) 10.01.2018

(511) 35, 41, 44

(540)



(510) (35) pronájem reklamních prostředků (propagačních materiálů), pronájem reklamních ploch a reklamních materiálů, prodej potřeb pro sport, vyučovací pomůcky, potřeb spojených s provozováním fitness klubů a salonů krásy a lázeňských salonů, maloobchodní prodej alkoholických a nealkoholických nápojů, potravin, elektrických spotřebičů pro domácnost, zvukových a audiovizuálních nahrávek, farmaceutických, zdravotnických a ortopedických výrobků, maloobchodní prodej kosmetiky a toaletních potřeb, oděvů, obuvi a kožených výrobků, knih, novin a psacích potřeb, nabízení a prodej výše uvedených předmětů také na internetu, poradenství ohledně řízení hospodářské činnosti v oblasti fitness klubů (obchodní činnost), marketing služeb jógy, tělesné zdatnosti, meditace, sebeuvědomění, tréninku a ukáznenosti mysli a zdraví a distribuce učebních materiálů (propagačních) s nimi spojených; (41) služby fitness klubů, vedení fitness kurzů, školení v oblasti tělesného cvičení (fitness), poradenské služby v oblasti tělesného cvičení (fitness), provozování tělovýchovného klubu (kluby fitness), služby fitness center (fitness), služby sportovních klubů, poskytování objektů pro sportovní aktivity, pronájem sportovních objektů, půjčování zařízení na promítání filmů, pronájem sportovních potřeb a potřeb pro sport, pronájem sportovního zařízení,

půjčovny filmů, videokazet, DVD, optických disků, kompaktních disků, počítačových her, půjčování vyučovacích pomůcek, nahrané zábavy, výuka, tělesná výchova, školící služby vztahující se ke zdraví a fitness, poskytování objektů pro plavání a rekreaci, organizování a pořádání lekcí, seminářů, konferencí, sjezdů, ukázek, symposií, soutěží, výstav a školení pro instruktory v oblasti tělesné výchovy a sportu, instruktáže jógy, filozofie jógy, teorie a praxe jógy, alopatických tělesných systémů, integrace zdravotnických systémů a jógy, terapie pomocí jógy, vzdělávací služby v oblasti diety, organizování sportovních soutěží, pořádání soutěží krásy, poradenství vztahující se k volbě povolání a vzdělávání včetně vzdělávání v oboru tělocviku a sportu, rezervace vstupenek (zábava), poskytování klubových rekreačních zařízení, obsluha sportovních zařízení, poskytování tělocvičen, organizování sportovních událostí, kluby zdraví (zlepšování kondice), zařízení a vybavení pro tělesná cvičení (poskytování), obsluha rekreačních center, objekty pro tělesnou výchovu (poskytování), poskytování informací spojených se sportem, redaktorské a vydavatelské služby v oblasti knih, časopisů, letáků a tištěných materiálů spojených s jógou a sportem, zábavní služby v oblasti divadla, poskytování informací na téma výše uvedených služeb, zábavní a rekreační služby prostřednictvím elektronických prostředků, distribuce a produkce kinofilmů, video pásků, zvukových pásků, CO, CD-ROMů, laserových disků, služby v oblasti stříhu rozhlasových a televizních pořadů, služby nahrávacích studií, půjčování DVD, půjčování knih, knihovnické služby, poskytování sportovních zařízení ve wellness a fitness centrech, gymnastický výcvik, služby sportovních táborů, informační, poradenské a konzultační služby týkající se všech výše uvedených služeb; (44) provozování zařízení sloužících k regeneraci a rekondici spadajících do této třídy, provozování solária, provozování sauny, masérské služby (sportovní a rekondiční masáže), služby solárii, poradenství v oblasti dietetiky a výživy, fyzioterapeutické služby.

(730) **Ultimate Fitness s.r.o.**, Lazecká 393/70a, Olomouc, 77900, CZ

(210) **O-544972**

(220) 10.01.2018

(320) 10.01.2018

(511) 9, 16, 18, 24, 25, 35, 41

(540)

**NINJA FACTOR**

(510) (9) přístroje na nahrávání zvuku, přístroje na záznam obrazu, přístroje na reprodukci zvuku, přenosné přístroje na reprodukci zvuku, přístroje na přenos zvuku a na reprodukci obrazu, magnetická média, magnetická datová média, prázdná magnetická paměťová média, elektronická magnetická záznamová média, gramofonové desky, kompaktní disky, video kompaktní disky, nahrané kompaktní disky, zvukové kompaktní disky, datové kompaktní disky, obaly na kompaktní disky, kompaktní disky [audio-video], DVD, interaktivní DVD, prázdná DVD, nahraná DVD, pouzdra na DVD, nahraná DVD s cvičebním programem, digitální nahrávací média, počítačový zábavní software, interaktivní počítačový software, počítačový software (programy), programy videoher (počítačový software), stahovatelné soubory s hudbou, kazety na videohry, nahraný obsah (počítačové programy, data a informace), předprogramované disky, digitální fotografie ke stažení, nahrané kinematografické filmy, obsah médií, záznamy (zvukové záznamy), multimediální záznamy, audio a video záznamy, disky s nahraným zvukovým záznamem, elektronické časopisy, videonahrávky ke stažení; (16) fotografie [tištěné], podepsané fotografie, alba na fotografie, obrazy, obrázky, mini fotoalba, fotoalba a alba pro sběratele, letáky, reklamní letáky, tištěné letáky, tištěné informační letáky, časopisy, kalendáře, denní kalendáře, trhací kalendáře, nástěnné, stolní a kapesní kalendáře, tištěné kalendáře, pohlednice a obrazové pohlednice, psací potřeby a razítka, reklamní plakáty; (18) tašky, plátěné tašky, tašky (sportovní), tašky cestovní; (24) ručníky, ručníky (textilní), prádlo ložní; (25) sportovní oblečení, oděvy, čepice, sportovní čepice, baseballové čepice, plетенé čepice, trikoty, sportovní svetry, trička, trička bez rukávů, trička s potiskem, trička s dlouhým rukávem, dámská krátká přiléhavá trička, sportovní trička odvádějící vlhkost, trička [s krátkým rukávem], sportovní trička s krátkým rukávem, košile, košile (neformální), sportovní košile, dámské košile, kalhoty, krátké kalhoty, šortky, sukně, kalhotové a šortkové sukně, obuv na trénování sportů, obuv, běžecká a atletická obuv; (35) reklamní služby, filmová reklama, reklama online, bannerová a televizní reklama, PPC reklama, venkovní reklama, rozhlasová reklama, reklama a marketing, obchodní propagace, přímá marketingová reklama, reklama v časopisech, online reklama prostřednictvím počítačových komunikačních sítí, propagace mimořádných akcí, marketing, produktový marketing, propagační marketing, cílený marketing, internetový marketing, reklamní, marketingové a propagační služby, výroba videonahrávek pro

reklamní účely; (41) produkce filmů na videopáskách, produkce filmů na DVD a CD-ROMu, portrétní fotografie, fotografování, střih, výroba a produkce filmů, zprostředkování vstupenek na zábavní akce, služby zajišťování vstupenek na zábavní akce, informační služby o vstupenkách na zábavní akce, objednávání sportovních osobností na akce (služby organizátora), služby rezervace a vydávání vstupenek na akce, rezervace míst na zábavní akce a sportovní události, služby tematických a zábavních parků, organizování soutěží, organizování gymnastických akcí, organizování zábavních akcí, organizování vizuální zábavy, organizování zábavních služeb, organizování gymnastických přehlídek, organizování sportovních turnajů, organizování rekreačních turnajů, organizování zábavních soutěží, organizování sportovní výuky, organizování her a soutěží, organizování sportovních akcí a sportovních soutěží, produkce živých televizních programů, produkce živých televizních zábavních programů, televizní programy (produkce rozhlasových a televizních programů), produkce televizních programů k vysílání na mobilních zařízeních, provozování sportovních zařízení, služby týkající se provozování sportovních zařízení, služby zábavních parků, zábava, pobavení, výroba videonahrávek, výroba filmů a videonahrávek.

(730) **Creactio Agency s.r.o.**, I. máje 868/11, Liberec, Liberec III-Jeřáb, 46007, CZ

(210) **O-545014**

(220) 12.01.2018

(320) 12.01.2018

(511) 41, 44, 45

(540)



(510) (41) vzdělávací informace a vzdělávání ke zvýšení úrovně a bezpečnosti sexuálních služeb; (44) zdravotní poradenství a zdravotní informační služby, služby zdravotnických zařízení, služby poskytované zdravotnických personálem, poradenské služby týkající se zdraví, informační služby týkající se zdravotní péče, charitativní služby, jmenovitě poskytování lékařských služeb osobám v nouzi, konzultační služby vztahující se k chování jednotlivce, poskytování informací o bezpečných placených sexuálních službách; (45) služby doprovodu, poradenské služby pro prevenci kriminality, služby v oblasti právního poradenství, informační služby vztahující se k právním záležitostem, poskytování sociálního poradenství.

(591) Barevná

(730) **ROZKOŠ bez RIZIKA, z. s.**, Vlhká 166/10, Brno, Zábřovice, 60200, CZ

(210) **O-545090**

(220) 16.01.2018

(320) 16.01.2018

(511) 3, 25, 29, 30, 31, 32, 41, 43

(540)

**VEGOLAND**

(510) (3) kosmetické přípravky, parfumerie, přípravky pro osobní hygienu, kosmetické přípravky pro péči o zvířata, vonné oleje a aromatické výtažky, čisticí prostředky a vonné přípravky, neléčivé kosmetické pleťové oleje, neléčivé kosmetické a toaletní přípravky, éterické oleje; (25) oděvy, obuv, pokrývky hlavy; (29) ovocné svačinky, zeleninové pyré, ovocná pyré, ovocná dřev, ovocné saláty, hotové saláty (zeleninové, ovocné), ovocné lupínky, hotová zeleninová jídla, koncentrovaná zeleninová šťáva jako potravina, zeleninové hamburgery, zeleninové saláty, zeleninové chipsy, zpracované ovoce, houby a zelenina (včetně ořechů a luštěnin), mléčné výrobky a jejich náhražky, polévky a vývary, masové výtažky, želé, džemy, kompoty, ovocné a zeleninové pomazánky, jedlé mořské řasy; (30) zeleninové koláče, zmrzlinové nápoje, kakaové nápoje, kávové nápoje, mořské řasy [ochucovadlo], ovocné čaje, veganská majonéza, základ pro výrobu mléčných koktejlů [příchutě], sirupy a melasa, polotovary a

jednohubky, soli, chuťové přísady, ochucovadla a koření, pekárenské výrobky, cukrovinky, čokoláda a zákusky, cukr, přírodní sladidla, sladké polevy a náplně, výrobky z včelích produktů, led, zmrzlina, mražené jogurty a sorbety, káva, čaj, kakao a jejich náhražky, zpracované obilí, škrob a produkty z nich vyrobené, pečicí přípravky a droždí, chléb a pečivo; (31) syrové ovoce, citrusové ovoce, salátové zelenina, čerstvá bio zelenina, nezpracovaná zelenina, houby, ovocná semena, čerstvá zeleninová dužina, čerstvé ovoce, ořechy, zelenina a bylinky, krmiva a potrava pro zvířata; (32) zeleninové nápoje, zeleninové džusy, ovocné nápoje, sorbety [nápoje], izotonické nápoje, energetické nápoje, nápoje iontové, odalkoholizované nápoje, vody, syrovátkové nápoje, kolové nápoje, ovocné šťávy, ovocné nebo zeleninové koktejly, mošty, nektar ovocný (nealkoholický), šťáva z vodního melounu, báze pro nealkoholické koktejly, ovocné koktejly [smoothies] obsahující obilniny, přípravky k výrobě nápojů, nealkoholické nápoje, nesyčené nealkoholické nápoje, koly [nealkoholické nápoje], nealkoholické perlivé nápoje, nápoje (medové) nealkoholické, nápoje na bázi ořechů a sóji, ochucené syčené nápoje, džusy; (41) pohostinské služby (zábava); (43) restaurace, restaurace rychlého občerstvení, zajištění stravování, příprava a poskytování stravování a nápojů pro okamžitou spotřebu, cateringové služby zaměřené na zásobování jídlem, pohostinství (služby), poskytování jídla a nápojů, bufety.

(730) **Plicka Robert Mgr.**, V Cibulkách 539/49, Praha 5, Košíře, 15000, CZ  
**Plicka Tereza**, Sadová 746, Nový Bor, 47301, CZ

(210) **O-545092**

(220) 16.01.2018

(320) 16.01.2018

(511) 9, 16, 35, 41

(540)



(510) (9) elektronické nosiče, záznamové digitální média, DVD; (16) časopisy, knihy, komiksy, letáky, listky, plakáty, tištěné publikace, tiskoviny, zpěvníky; (35) propagace, reklama; (41) divadelní představení, psaní a skládání písní, psaní scénářů s výjimkou reklamních, psaní textů s výjimkou reklamních, školní vzdělávání, služby baviče, výuka, vzdělávací služby, zábava, vydávání knih, vydávání textů s výjimkou reklamních, pořádání výstav pro kulturní a vzdělávací účely.

(730) **Durčáková Jana, DiS.**, Jeřábnická 1389/3, Praha 4, Kunratice, 14800, CZ

(210) **O-545156**

(220) 18.01.2018

(320) 18.01.2018

(511) 14, 20, 21, 25, 28

(540)



(510) (14) vzácné kovy a jejich slitiny, šperky, drahokamy a polodrahokamy, hodinářské a chronometrické přístroje; (20) nábytek, zrcadla, rámy obrazů, nádoby na skladování a přepravu ne kovové, kosti, rohovina, velrybí kostice, perleť, v surovém stavu nebo částečně zpracované, mušle, lastury, ulity, mořská pěna, jantar; (21) domácí a kuchyňské potřeby a nádoby, nádoby na vaření a nádoby na stolování, kromě nožů, vidliček a lžic, hřebeny a mycí houby, kartáče ne však malířské štětce, materiály na výrobu kartáčů,

pomůcky pro čištění, sklo v surovém stavu nebo částečně zpracované, kromě stavebního skla, výrobky ze skla, porcelánu a kameniny a to mozaiky s výjimkou mozaik pro použití ve stavebnictví, dekorativní výrobky ze skla např. vitráže, dekorativní výrobky z porcelánu a kameniny spadající do této třídy; (25) oděvy, obuv, pokrývky hlavy; (28) hry, hračky a výrobky určené ke hraní, zařízení na videohry, cvičební a sportovní potřeby, vánoční ozdoby.

(591) Barevná

(730) **Mazuchová Hana Mgr.**, Družby 1188, Holešov, 76901, CZ(210) **O-545218**

(220) 26.03.2018

(320) 26.03.2018

(511) 14, 16, 25, 28, 35, 41

(540)

**SQUATTING**

(510) (14) vzácné kovy a jejich slitiny, klenoty, bižuterie, drahokamy, hodinářské potřeby a chronometrické přístroje; (16) papír, lepenka, tiskářské výrobky, potřeby pro knižní vazby, fotografie, papírenské zboží, lepidla pro papírenství nebo domácnost, materiál pro umělce, štetce, psací stroje a kancelářské potřeby (vyjímaje nábytek), učební a vyučovací pomůcky s výjimkou přístrojů, plastické obaly (nezařazené do jiných tříd), tiskařské typy, štočky; (25) oděvy, obuv, kloboučnické zboží; (28) hry, hračky, potřeby pro gymnastiku a sport, které nejsou uvedeny v jiných třídách, vánoční ozdoby; (35) propagační činnost, reklama, pomoc při řízení obchodní činnosti, obchodní administrativa, kancelářské práce; (41) výchova, vzdělávání, zábava, sportovní a kulturní aktivity.

(730) **Šamánková Barbora**, Žižkova 447, Příbram 2, 26101, CZ(210) **O-545219**

(220) 26.03.2018

(320) 26.03.2018

(511) 14, 16, 25, 28, 35, 41

(540)

**DANCE4BABY**

(510) (14) vzácné kovy a jejich slitiny, klenoty, bižuterie, drahokamy, hodinářské potřeby a chronometrické přístroje; (16) papír, lepenka, tiskářské výrobky, potřeby pro knižní vazby, fotografie, papírenské zboží, lepidla pro papírenství nebo domácnost, materiál pro umělce, štetce, psací stroje a kancelářské potřeby (vyjímaje nábytek), učební a vyučovací pomůcky s výjimkou přístrojů, plastické obaly (nezařazené do jiných tříd), tiskařské typy, štočky; (25) oděvy, obuv, kloboučnické zboží; (28) hry, hračky, potřeby pro gymnastiku a sport, které nejsou uvedeny v jiných třídách, vánoční ozdoby; (35) propagační činnost, reklama, pomoc při řízení obchodní činnosti, obchodní administrativa, kancelářské práce; (41) výchova, vzdělávání, zábava, sportovní a kulturní aktivity.

(730) **Šamánková Barbora**, Žižkova 447, Příbram 2, 26101, CZ(210) **O-545220**

(220) 26.03.2018

(320) 26.03.2018

(511) 14, 16, 25, 28, 35, 41

(540)

**REFLEXXYOGA**

(510) (14) vzácné kovy a jejich slitiny, klenoty, bižuterie, drahokamy, hodinářské potřeby a chronometrické přístroje; (16) papír, lepenka, tiskářské výrobky, potřeby pro knižní vazby, fotografie, papírenské zboží, lepidla pro papírenství nebo domácnost, materiál pro umělce, štetce, psací stroje a kancelářské potřeby (vyjímaje nábytek), učební a vyučovací pomůcky s výjimkou přístrojů, plastické obaly (nezařazené do jiných tříd), tiskařské typy, štočky; (25) oděvy, obuv, kloboučnické zboží; (28) hry, hračky, potřeby pro gymnastiku a sport, které nejsou uvedeny v jiných třídách, vánoční ozdoby; (35) propagační činnost, reklama, pomoc při řízení obchodní činnosti, obchodní administrativa, kancelářské práce; (41) výchova, vzdělávání, zábava, sportovní a kulturní aktivity.

(730) **Šamánková Barbora**, Žižkova 447, Příbram 2, 26101, CZ(210) **O-545236**

(220) 22.01.2018

(320) 22.01.2018

(511) 6, 7, 8, 11

(540)

**MATECH**

(510) (6) kovy a jejich slitiny, kovové výlisky a odlitky, kovové polotovary, stavební materiály kovové, kovové konstrukce, kovové profily, spojovací materiály kovové, hutní materiály, kovová lana a sítě, kovové železářské zboží; (7) mechanické ruční nástroje a nářadí všeho druhu, stroje pro řezání, vrtání, broušení, děrování, leštění, stroje pro lakování, dělení, třídění a lisování, motory a pohony, obráběcí stroje, robotické stroje, pneumatické stroje, kompresory (stroje), dopravníky (stroje), zdvihací zařízení, ložiska, mechanické stavební stroje a nářadí, mechanické zemědělské nástroje a nářadí, čerpadla (části strojů, motorů a hnacích strojů), ochranné kryty (části strojů), součásti uvedených přístrojů a zařízení; (8) ruční nástroje a nářadí všeho druhu, břity, hroty (části ručních nástrojů a nářadí), nože, bodné a sečné nástroje, přibory, zemědělské ruční nástroje, součásti uvedených nástrojů; (11) přístroje a zařízení pro topení a chlazení, tepelná čerpadla, přístroje a zařízení pro sušení, klimatizaci a ventilaci, čističky vzduchu, čističky vody, přístroje a zařízení pro vaření a pečení, přístroje a zařízení pro osvětlení, světelné zdroje, solární systémy, tepelná čerpadla, šetřiče paliva, sanitární technika, vybavení koupelen a toalet spadající do této třídy, součásti uvedených přístrojů a zařízení.

(730) **Kulhavý Martin**, Ruská 2028/3, Říčany, 25101, CZ

(740) Ing. Jiří Štělák, Šumberova 42, Praha 6, 16200

(210) **O-545237**

(220) 22.01.2018

(320) 22.01.2018

(511) 6, 7, 8, 22

(540)

**KULMAR**

(510) (6) kovy a jejich slitiny, kovové výlisky a odlitky, kovové polotovary, stavební materiály kovové, kovové konstrukce, kovové profily, spojovací materiály kovové, hutní materiály, kovová lana a sítě, kovové železářské zboží; (7) mechanické ruční nástroje a nářadí všeho druhu, stroje pro řezání, vrtání, broušení, děrování, leštění, stroje pro lakování, dělení, třídění a lisování, motory a pohony, obráběcí stroje, robotické stroje, pneumatické stroje, kompresory (stroje), dopravníky (stroje), zdvihací zařízení, ložiska, mechanické stavební stroje a nářadí, mechanické zemědělské nástroje a nářadí, čerpadla (části strojů, motorů a hnacích strojů), ochranné kryty (části strojů), součásti uvedených přístrojů a zařízení; (8) ruční nástroje a nářadí všeho druhu, břity, hroty (části ručních nástrojů a nářadí), nože, bodné a sečné nástroje, přibory, zemědělské ruční nástroje, součásti uvedených nástrojů; (22) provazy, lana, struny, šňůry a sítě (s výjimkou kovových), plachty, autoplachty, stany, pytle na přepravu a uskladnění, motouzy, piliny, juta, textilní vlákna, surová vlna, bavlna, len a hedvábí.

(730) **Kulhavý Martin**, Ruská 2028/3, Říčany, 25101, CZ

(740) Ing. Jiří Štělák, Šumberova 42, Praha 6, 16200

(210) **O-545406**

(220) 28.01.2018

(320) 28.01.2018

(511) 3, 5, 16, 18, 20, 21, 28, 31

(540)

**PEKO**

(510) (3) nemedikamentózní přípravky pro péči o zvířata, šampóny a mýdla pro zvířata; (5) minerální a vitamínové preparáty pro zvířata s léčebnými účinky, dezinfekční a hygienické výrobky pro zvířata v rámci této třídy, antiparazitní obojky, výrobky pro hubení parazitů, výrobky veterinářské, vitamínové produkty pro zvířata; (16) kalendáře, výrobky z papíru, a to papírové tašky, papírové sáčky a krabice z papíru, letáky, fotografie, obaly v rámci této třídy; (18) vodítka, náhubky, obojky, postrojky pro zvířata; (20) psí boudy, ptačí budky, kukaně, košíky, kotce, pelíšky, přepravky a koše pro zvířata; (21) akvária a terária, nádoby, misky, koryta, žlaby, vany, napáječky, nádržky a krmítka pro zvířata, kartáče a kartáčky, hřebeny, čistící potřeby, klece a přepravky pro zvířata; (28) atrapy kostí pro psy, hračky pro zvířata; (31) krmiva a potrava pro zvířata, rybí a masové konzervy pro zvířata, výrobky z masa pro zvířata, sušené potraviny pro zvířata, suchá krmiva a pochoutky pro zvířata, semena, zemědělské produkty, slad, zrní, živá zvířata, stelivo, požitelné žvýkácké produkty pro zvířata, rostliny a rostlinky do akvária.

(730) **Milkin a.s.**, Českobrodská 1174, Praha 9 - Kyje, 19800, CZ

(740) FISCHER & PARTNER IP s.r.o., Na Hrobci 294/5, Praha 2 - Nové Město, 12800

(210) **O-545408**  
(220) 29.01.2018  
(320) 29.01.2018  
(511) 11, 37, 39, 42  
(540)



(510) (11) zařízení pro průmyslové vytápění, radiátory, pokojová topná tělesa, přístroje a zařízení na prostorové vytápění, kotle jako součásti systémů ústředního topení, kotle pro topná zařízení, kotle pro ústřední topení, plynová topná zařízení a přístroje, plynové kotle na ústřední topení, kotle, topné kotle, plynové kotle, zařízení k čištění odpadních vod, kanalizační zařízení, vany, umyvadla, směšovací vodovodní baterie, baterie k umyvadlu, příslušenství k vanám spadající do této třídy, kohoutky, koupelnová umyvadla, koupelnové instalace, příslušenství umyvadel spadající do této třídy, přístroje a zařízení k sanitárnímu použití, směsné umyvadlové baterie (kohoutky), toalety, vanové baterie, vybavení do koupelen v rámci této třídy, záchody, zařízení toalet; (37) instalace potrubních systémů pro rozvod plynů, podzemní a stavební práce vztahující se k rozvodům plynů, stavební služby, klempířské a sklenářské služby, zámečnictví (opravy), montáž topných zařízení, služby montáže potrubí, čištění kanálů, čištění kanalizačních potrubí, servis kanalizačních potrubí, výstavba kanalizačních sítí, renovace kanalizačních potrubí, pokládání kanalizačního potrubí, opravy kanalizačních systémů, služby pro opravy kanálů, čištění odpadů a kanalizací, údržba a opravy kanalizačního potrubí, podzemní stavební práce vztahující se ke kanalizaci, servis průmyslových kotlů, rutinní servis topných přístrojů, revize plynových zařízení, revize tlakových nádob, servis plynových spotřebičů; (39) rozvod vody, služby pro rozvod vody, rozvod plynu; (42) navrhování topení, technické navrhování a plánování potrubí na plyn, vodu a odpadní vodu.

(591) Barevná  
(730) **VOTOP, s.r.o.**, Znojemská 5056/84a, Jihlava, 58601, CZ

(210) **O-545463**  
(220) 30.01.2018  
(320) 30.01.2018  
(511) 4  
(540)



(510) (4) průmyslové oleje a tuky, maziva, přípravky pro pohlcování, zvlhčování a vázání prachu, paliva (včetně pohonných hmot do motorů) a osvětlovací látky, svíčky a knoty na svícení, mazací tuky a oleje.

(730) **SOLUTECH BOHEMIA, s.r.o.**, Poděbradská 5, Poděbrady, Velké Zboží, 29001, CZ

(210) **O-545464**  
(220) 30.01.2018  
(320) 30.01.2018  
(511) 4  
(540)



(510) (4) průmyslové oleje a tuky, maziva, přípravky pro pohlcování, zvlhčování a vázání prachu, paliva (včetně pohonných hmot do motorů) a osvětlovací látky, svíčky a knoty na svícení, mazací tuky a oleje.

(730) **SOLUTECH BOHEMIA, s.r.o.**, Poděbradská 5, Poděbrady, Velké Zboží, 29001, CZ

(210) **O-545466**  
(220) 30.01.2018  
(320) 30.01.2018  
(511) 9, 12, 18, 22, 24, 25, 28, 35  
(540)



(510) (9) ochranné sportovní helmy, cyklistické brýle, reflexní bezpečnostní vesty, reflexní pásy na oblečení, záchranné vesty, potápěčská výstroj, měřicí přístroje, počítadla; (12) koloběžky (dopravní prostředky), jízdní kola, saně, tříkolky, čluny, samonafukovací rafty pro přepravu, kajaky, pádla, vesla, dětské kočárky, golfové vozíky (vozidla), pumpy pro jízdní kola a motocykly, cyklistické brašny, cyklistické nosiče; (18) batohy, brašny přes rameno, sportovní tašky, sportovní vaky, zavazadla, chlebníky, tašky na kolečkách, kůže, imitace kůže, výrobky z těchto materiálů, které nejsou zahrnuty do jiných tříd, deštníky a slunečníky, turistické hole, trekové hole; (22) stany a plachty, houpací sítě, lana, provazy, šňůry a vlasce; (24) spací pytle; (25) sportovní oblečení, obuv sportovní a turistická, sportovní dresy, sportovní pokrývky hlavy (jiné než helmy); (28) sportovní potřeby a vybavení obsažené v této třídě, hračky, gymnastické potřeby, interiérové nářadí na cvičení, nafukovací bazény, fitness cvičební stroje, skateboardy, brusle (na led), in-line kolečkové brusle, trampolíny, společenské hry, sportovní hry, elektronické hry, sportovní míče, sportovní chrániče, zařízení na kemping (hračky), nafukovací matrace k rekreačnímu použití, skluzavky s konstrukcí na lezení na hrani pro děti, vodní skluzavky, houpačky, koloběžky (hračky), vesty plovací, rukavice zhotovené za účelem použití při sportu, síť (sportovní potřeby); (35) maloobchodní prodej sportovního vybavení, velkoobchodní prodej sportovního vybavení, reklama včetně online reklamy na počítačové síti, marketing, online objednávkové služby.

(591) Barevná  
(730) **SKITT s.r.o.**, Suchardova 1687/1, Ostrava, Moravská Ostrava, 70200, CZ  
(740) Ing. Pavel Nádvořník s.r.o., Sokola Tůmy 1099/1, Ostrava, Mariánské Hory a Hulváky, 70900

(210) **O-545510**  
(220) 31.01.2018  
(320) 31.01.2018  
(511) 16, 35, 41  
(540)



(510) (16) tiskoviny (všeho druhu); (35) reklamní, marketingové a propagační služby, průzkum trhu a marketingové studie, šíření reklamních materiálů (prospekty, brožury a tiskoviny); (41) organizování a vedení konferencí a kongresů, konzultační a informační služby vztahující se k pořádání, vedení a organizování konferencí.  
(591) Barevná  
(730) **Blue Events, s.r.o.**, Vysokovská 1336/15, Praha 9, Horní Počernice, 19300, CZ  
(740) Felix a spol. advokátní kancelář, s.r.o., JUDr. Ivan Roubal, U Nikolajky 833/5, Praha 5, Smíchov, 15000

(210) **O-545520**  
(220) 01.02.2018  
(320) 01.02.2018  
(511) 29, 30, 40, 43  
(540)



(510) (29) maso, ryby, drůbež a zvěřina, masové výtahy, konzervované, mražené, sušené a vařené ovoce a zelenina, želé, džemy, kompoty, vejce, mléko a mléčné výrobky, jedlé oleje a tuky; (30) káva, čaj, kakao a náhražky kávy, rýže, tapioka a ságo, mouka a přípravky vyrobené z obilnin, chléb, zákusky a cukrovinky, produkty určené ke konzumaci v mraženém stavu, cukr, med, melasa, droždí, kypřicí prášek do pečiva, sůl, hořčice, ocet, omáčky (ochucovadla), koření, led; (40) zpracování potravinářských produktů; (43) stravovací služby, přechodné ubytování.  
(591) Barevná  
(730) **Pelant Josef**, Andělská Hora 11, Bochov, 36471, CZ

(210) **O-545583**  
(220) 05.02.2018  
(320) 05.02.2018  
(511) 11, 17, 19  
(540)



(510) (11) sanitární přístroje a zařízení, sanitární keramika (umyvadla, vaničky, klozety, pisoáry, bidety, výlevky), sprchy, sprchové kouty, přenosné

toalety, koupelnové armatury, vodovodní baterie; (17) ohebné trubky, armatury na ohebné a pevné potrubí nekovové, nekovové hadice; (19) kameninové potrubí, trubky nekovové.  
(730) **STENO CZ, s.r.o.**, Mikulovice 304, Mikulovice, 53002, CZ  
(740) Ing. Margita Nedomelevová, Štrauchova 932, Jičín, 50601

(210) **O-545591**  
(220) 05.02.2018  
(320) 05.02.2018  
(511) 35, 41, 42  
(540)



(510) (35) reklamní, marketingové a propagační služby; (41) výchova, vzdělávání, zábava a sportovní činnost; (42) vědecké a technologické služby.  
(730) **Fyzikální ústav AV ČR, v. v. i.**, Na Slovance 1999/2, Praha 8, Libeň, 18200, CZ  
(740) Fyzikální ústav AV ČR, v. v. i./CITT, Ing. Miroslava Příbišová, Za Radnici 835, Dolní Břežany, 25241

(210) **O-545610**  
(220) 06.02.2018  
(320) 06.02.2018  
(511) 29, 30, 32, 35, 36, 39, 40, 43  
(540)



(510) (29) maso, ryby, drůbež a zvěřina a výrobky z nich, čerstvé, chlazené a mražené potraviny na bázi masa, ryb, drůbeže a zvěřiny, klobásy, párky, konzervy masové, nasolené potraviny na bázi masa, ryb, drůbeže a zvěřiny, maso konzervované, masové extrakty, masné výrobky tepelně neopracované, masové šťávy (omáčky), šunka, výtahy masové, konzervované, mražené, sušené a vařené ovoce a zelenina, želé, džemy, kompoty, vejce, mléko a mléčné výrobky, potravinářské oleje a tuky; (30) káva, čaj, kakao a náhražky kávy, rýže, tapioka a ságo, mouka a přípravky vyrobené z obilnin, chléb, pečivo a cukrovinky, produkty určené ke konzumaci v mraženém stavu v rámci této třídy, cukr, med, melasa, droždí, kypřicí prášek do pečiva, sůl, hořčice, ocet, omáčky k ochucení, koření, kečup, led (zmražená voda), zmražené těstoviny, zmražené knedlíky, zmražená hotová jídla a zmražené polotovary - v rámci této třídy; (32) piva, minerální a syčené vody a jiné nealkoholické nápoje, ovocné nápoje a ovocné šťávy, sirupy a jiné přípravky pro přípravu nápojů; (35) poskytování činnosti účetních poradců, vedení účetnictví, vedení daňové evidence; (36) pronájem nemovitostí, bytů a nebytových prostor; (39) automobilová doprava, pronájem automobilů, pronájem nákladních vozidel, balení a skladování zboží, zásobovací činnost; (40) potravinářská výroba, především zpracování masa; (43) restaurace, restaurace samoobslužné, restaurace podávající pokrmy přes ulici, příprava lahůdek, služby poskytované v

restaurací a jiných zařízeních podávající pokrmy a nápoje připravené ke konzumaci, jakož i při prodeji pokrmových specialit.

- (730) **MADE GROUP, a.s.**, Dlouhá 614/10, Praha 1, Staré Město, 11000, CZ  
(740) LEGALE Advokátní kancelář Mimochodek & spol. s r.o., Mgr. Petr Mimochodek, Mánesova 752/10, Praha 2, Vinohrady, 12000

- (210) **O-545613**  
(220) 06.02.2018  
(320) 06.02.2018  
(511) 29, 30, 32, 35, 36, 39, 40, 43  
(540)

## MADE JEDE

- (510) (29) maso, ryby, drůbež a zvěřina a výrobky z nich, čerstvé, chlazené a mražené potraviny na bázi masa, ryb, drůbeže a zvěřiny, klobásy, párky, konzervy masové, nasolené potraviny na bázi masa, ryb, drůbeže a zvěřiny, maso konzervované, masové extrakty, masné výrobky tepelně neopracované, masové šťávy (omáčky), šunka, výtažky masové, konzervované, mražené, sušené a vařené ovoce a zelenina, žele, džemy, kompoty, vejce, mléko a mléčné výrobky, potravinářské oleje a tuky; (30) káva, čaj, kakao a náhražky kávy, rýže, tapioka a ságo, mouka a přípravky vyrobené z obilnin, chléb, pečivo a cukrovinky, produkty určené ke konzumaci v mraženém stavu v rámci této třídy, cukr, med, melasa, droždí, kypřicí prášek do pečiva, sůl, hořčice, ocet, omáčky k ochucení, koření, kečup, led (zmrazená voda), zmrazené těstoviny, zmrazené knedlíky, zmrazená hotová jídla a zmrazené polotovary - v rámci této třídy; (32) piva, minerální a sycené vody a jiné nealkoholické nápoje, ovocné nápoje a ovocné šťávy, sirupy a jiné přípravky pro přípravu nápojů; (35) poskytování činnosti účetních poradců, vedení účetnictví, vedení daňové evidence; (36) pronájem nemovitostí, bytů a nebytových prostor; (39) automobilová doprava, pronájem automobilů, pronájem nákladních vozidel, balení a skladování zboží, zásobovací činnost; (40) potravinářská výroba, především zpracování masa; (43) restaurace, restaurace samoobslužné, restaurace podávající pokrmy přes ulici, příprava lahůdek, služby poskytované v restauracích a jiných zařízeních podávající pokrmy a nápoje připravené ke konzumaci, jakož i při prodeji pokrmových specialit.
- (730) **MADE GROUP, a.s.**, Dlouhá 614/10, Praha 1, Staré Město, 11000, CZ  
(740) LEGALE Advokátní kancelář Mimochodek & spol. s r.o., Mgr. Petr Mimochodek, Mánesova 752/10, Praha 2, Vinohrady, 12000

- (210) **O-545620**  
(220) 07.02.2018  
(320) 07.02.2018  
(511) 35, 37, 40  
(540)

**monitex**

- (510) (35) reklama, rozšiřování reklamních materiálů, obchodní management a podnikové poradenství, vedení účetnictví; (37) opravy a údržba automobilů, montáž a demontáž komponentů a příslušenství v automobilovém průmyslu, pronajímání bagrů a rypadel, zajišťování demolice budov, údržba a opravy kancelářských strojů a zařízení, služby ve stavebnictví; (40) kácení a zpracování dřeva, svařování.
- (591) Barevná  
(730) **Vokurková Alena**, Hvězdna 160/7, Jablonec nad Nisou, 46601, CZ  
(740) Ing. Vladimír Janko, Pivovarská 2734/53, Jablonec nad Nisou, 46601

- (210) **O-545621**  
(220) 07.02.2018  
(320) 07.02.2018  
(511) 35, 37, 40  
(540)



- (510) (35) reklama, rozšiřování reklamních materiálů, obchodní management a podnikové poradenství, vedení účetnictví; (37) opravy a údržba automobilů, montáž a demontáž komponentů a příslušenství v automobilovém průmyslu, pronajímání bagrů a rypadel, zajišťování demolice budov, údržba a opravy kancelářských strojů a zařízení, služby ve stavebnictví; (40) kácení a zpracování dřeva, svařování.
- (591) Barevná  
(730) **Vokurková Alena**, Hvězdna 160/7, Jablonec nad Nisou, 46601, CZ  
(740) Ing. Vladimír Janko, Pivovarská 2734/53, Jablonec nad Nisou, 46601

- (210) **O-545655**  
(220) 08.02.2018  
(320) 08.02.2018  
(511) 6, 19, 20  
(540)

**PROFIFIBOX**

- (510) (6) kovové kryty, kovové skříňky, kovové bedny, kovová pouzdra (schránky), krabice z obecných kovů, kovové kontejnery, kovové kryty na větrací otvory na topné, ventilační a klimatizační rozvody, hotové stavební součásti (kovové), kovové fasádní stavební prvky, kovové ohyby ve tvaru u, kovové překlady, kovové odlitky; (19) fasádní prvky z nekovových materiálů, modulární stavební jednotky (nekovové), prefabrikované stavební prvky (nekovové), nekovové stavební dílce, nekovové kryty na větrací otvory topných, ventilačních a klimatizačních systémů, nekovové odlitky; (20) bedny (nekovové), bedny ze dřeva nebo z umělých hmot, nekovové úložné krabice, krabice ze dřeva nebo plastu, dřevěné přenosné boxy (nádoby), plastové obalové boxy, nekovové skříňky, dřevěné skříňky, kontejnery přepravní (nekovové), krytá upevňovací zařízení z nekovových materiálů, neelektrické kabelové skříně z nekovových materiálů, plastové příslušenství pro žaluzie/rolety.
- (591) Barevná  
(730) **PROFIFLEX s.r.o.**, Vojtova 1198/25, Kuřim, 66434, CZ  
(740) Mgr. Kateřina Vaňková patentový zástupce, Nerudova 1095/24, Kuřim, 66434

(210) **O-545753**  
(220) 13.02.2018  
(320) 13.02.2018  
(511) 11, 23, 24, 25, 28, 41, 42  
(540)



(510) (11) zařízení na osvětlování; (23) příze a nitě pro textilní účely; (24) textilie a náhražky textilií, bytový textil, textilní a plastové záclony a závěsy; (25) oděvy, obuv, pokrývky hlavy; (28) cvičební a sportovní potřeby, vánoční ozdoby; (41) vzdělávání, školení, zábava, sportovní a kulturní činnosti; (42) vědecké a technologické služby a související výzkum a projektování, průmyslová analýza a výzkum, navrhování a vývoj počítačového hardwaru a softwaru.

(730) **Scilif s.r.o.**, Příčná 310, Lety - Praha-západ, 25229, CZ

(210) **O-545837**  
(220) 16.02.2018  
(320) 16.02.2018  
(511) 1, 2, 17, 40, 42  
(540)



POLYMER  
INSTITUTE  
BRNO

(510) (1) chemické výrobky určené pro průmysl a vědu, zejména plastické hmoty v surovém stavu a chemické přípravky pro výrobu koncentrátů k modifikaci vlastností plastických hmot; (2) barevné koncentráty pro polymerní materiály, antikorozi a impregnační činidla; (17) výrobky a polotovary z plastických hmot, zejména fólie, desky, tyče, hadice a podobné polotovary z plastů se sníženou hořlavostí obsažené v této třídě, materiály těsnící, ucpávací a izolační materiály pro elektrické vedení; (40) zpracování a úprava materiálů, a to služby spojené s výrobou stabilizačních koncentrátů pro plasty, výrobou plastů se sníženou hořlavostí, barvením plastů a úpravou vlastností plastických hmot pomocí aditiv; (42) vědecký a průmyslový výzkum v oboru plastů a pomocných látek pro plasty zaměřený zejména na syntézu polymerů, stabilizaci polymerů, strukturu polymerů, materiálové inženýrství, chemické analýzy, průmyslové poradenství v oboru plastů, provádění rešeršů a zpracování informativních studií z oboru plastů.

(591) Barevná

(730) **UNIPETROL RPA, s.r.o.**, Záluží 1, Litvínov, 43670, CZ

(210) **O-545838**  
(220) 16.02.2018  
(320) 16.02.2018  
(511) 24, 25, 26  
(540)

ADAM KOST

(510) (24) bavlněné látky, brokáty, bytový textil, cestovní příkrývky, čalounické látky, damašek, drožet, elastické tkaniny, flanel (látka), frýz (látka) - hrubá vlněná tkanina, gázovina (látka), hedvábí (látky), hedvábné látky pro tištěné vzory, jutové látky, kanava na vyšívání nebo pro nástěnné čalouny, kartoun, konopná síťovina, konopné textilie, krep, krepon, kusové textilní podšívky do klobouků, látkové kapesníky, látkové odličovací ubrousky, látkové podložky na přebalování, látky imitující zvířecí kůže, látky na dámské spodní prádlo, látky na obuv, látky z konopí, látky, marabutové textilie, matracovina, moleskin (látka), mušelín (látka), netkané textilie, offšetové textilní potahy, plastové materiály jako náhrady látek, pleteniny, úplet, plst, podšívkové látky pro obuv, podšívky (textilie), pogumované látky (ne pro papírenské zboží), postelové volány, potahy na boky postelí, přehozy na poste, ramie (látky), rubáše, samet, síťová tkanina, ševioty (tkaniny), taft, textilie, tkaniny, textilní etikety, textilní látky, textilní materiály, tkaniny, tyl, umělé hedvábí, vlněné látky, vlněné tkaniny, zefír (oděvní látka), ztužené plátno, žerzej (látka), žíněné tkaniny, žinky, žinylková tkanina; (25) alby (liturgické oděvy), barety, boa (kožešinové límce), body (spodní prádlo), boty, bundy a krátké kabáty s výplní, cylindry, čapky, členky (oděvy), čepice, dámská přiléhavá tílka (bodice), dámské kostýmy, dámské spodní kalhotky, dámské šaty, dětské kalhotky (spodní prádlo), domácí obuv, formy na klobouky, gabardénové pláště (oděvy), galoše, gymnastická obuv, hotové podšívky (části oděvů), hřejivé návleky na nohy, kabáty, kalhoty, kalhoty kratší délky, kamaše na boty (psí dečky), kapesníčky do horní kapsy saka, kapsy pro oděvy, kapuce, kimona, klapky na uši (oděvy), klobouky, kolíky do kopaček, kombiné (spodní prádlo), kombinézy, konfekce, konfekční oděvy, kopačky, korzety, kostry na klobouky, košile, košile s krátkým rukávem, kotníková obuv, koupací čepice, koupací pantofle, koupací pláště, koupací sandály, kovové obuvní kování, kožené oděvy, kožešinové štolky, kožešiny (oděvy), kožichy, kravaty, kšandy, kšilty (k nošení na hlavě), kšilty k čepicím, legíny (kalhoty), límce a límečky (oděvy), livreje, lyžařské rukavice, manipuly (součástí kněžských rouch), mantily (krajkové přehozy přes hlavu a prsa), manžety, masky na spaní, maškarní kostýmy, mešní roucha (ornáty), mitry (pokrývky hlavy), montérky, nánožníky (ne elektricky vyhříváné), náprsenky, návleky na nohy, neoprénové obleky pro vodní lyžování, nepromokavé oděvy, obleky na judo, obleky na karate, obuv, obuv s provázkovou podešví, oděvy pro cyklisty, oděvy pro motoristy, oděvy z imitací kůže, oděvy z papíru, oděvy, odnímatelné límečky, okolky k obuvi, opasky (oděvy), opasky na peníze (oděvy), palčáky (rukavice), pánské krátké spodky, pánské obleky, pánské plavky, pánské podvazky, pánské trenýrky, pánské boxerky, papírové klobouky (oděvy), parky, pásky (oděvy), pásky k uchycení nohavic kalhot, paty k punčochám, peleríny, plachetky, plastrony (kravatové šátky), plavecké oděvy, plavky, plážová obuv, plážové oděvy, pletené oděvní výrobky, podpatky, podpažní potítka, podpažní vložky, podprsenky, podrážky k obuvi, podvazkové pásy, podvazky, podvazky na ponožky, podvazky na punčochy, pokrývky hlavy, ponča, ponožky, ponožky absorbující pot, pracovní pláště a haleny, protiskluzové pomůcky na obuv, pulovry, punčochové zboží, punčochy absorbující pot, rukavice (oděvy), rukávníky (oděvy), rybářské vesty, řemínky (pásky) k uchycení nohavic kalhot pod botou, saka (oděvy), sandály, sáří, sarongy, sedla košil, slintáčky (ne papírové), spodní prádlo, spodní prádlo absorbující pot, spodničky, sportovní dresy, sportovní obuv, sportovní tílka, sportovní vyšší obuv, středně vysoká obuv, sukně, svetry, svrchní oděvy, svrchníky, svršky k obuvi, šátky a šály, šátky Bandana, šatové sukně, šerpy, šle, šněrovací vyšší obuv, šortkové sukně, špičky k obuvi, tógy, trička, trikoty, turbany, uniformy, válenky (vysoká obuv z plsti), vesty, vnitřní podrážky, výbavy pro novorozence (oděvy), vyšší obuv, zástěry (oděvy), závoje (oděvy), živůtky, šněrovačky, župany; (26) druky, fiží (na oděvy), náramenní pásky na oděvy, nášivky (textilní galanterie), odznaky na oděvy (ne ze vzácných kovů), ramenní vycpávky do oděvů, výztuhy do límců, zipy.

(730) **Kost Adam**, Skalnická 815/15, Praha 8, 18200, CZ

(740) JUDr. Věra Surmíková, Jugoslávská 481/12, Praha 2, Vinohrady, 12000

(210) **O-545844**  
(220) 17.02.2018  
(320) 17.02.2018  
(511) 35, 41, 43, 44  
(540)



- (510) (35) propagace prodeje, propagace cestování (inzerce), propagace cestování (reklama), propagace a reklama, obchodní propagace, služby propagace prodeje, hotelový management, administrativní řízení hotelů; (41) semináře, vzdělávací semináře, semináře (organizování a pořádání -), vzdělávací semináře změřené na kosmetickou terapii, zábavní služby poskytované hotely, provozování zábavních prostor v hotellech, vzdělávací a školící služby; (43) hotelové služby, hotelové restaurační služby, hotelové a motelové služby, hotelové služby pro prioritní zákazníky, služby v oblasti hotelového cateringu, hotelové rezervační služby poskytované prostřednictvím internetu, služby agentur pro rezervaci hotelového ubytování, poskytování rezervace pokojů a hotelové rezervační služby, informace o hotelech, dočasné ubytování, hotely, ubytovny a penziony, prázdninové a turistické ubytování, ubytovací služby (hotely, penziony), poskytování ubytování v hotelu, rezervace hotelového ubytování, poskytování hotelového ubytování, zprostředkování hotelového ubytování, hodnocení hotelového ubytování, rezervace hotelů, ubytovací kanceláře (hotely, penziony), poskytování jídla a nápojů; (44) služby péče o hygienu a krásu.
- (730) **Schneider Radmil**, Za Špicí 2185, Staré Město, 68603, CZ

(210) **O-545852**  
(220) 19.02.2018  
(320) 19.02.2018  
(511) 35, 39  
(540)



- (510) (35) prodej stavebních materiálů (nekovové) jako je cement, beton, kamenivo; (39) dopravní služby pro transport betonu, dodávka betonu připraveného k lití.
- (591) Barevná
- (730) **BETON POINT s.r.o.**, Hlaváčova 207, Pardubice, Zelené Předměstí, 53002, CZ

(210) **O-545853**  
(220) 19.02.2018  
(320) 19.02.2018  
(511) 35, 39  
(540)



- (510) (35) prodej stavebních materiálů (nekovové) jako je cement, beton, kamenivo; (39) dopravní služby pro transport betonu, dodávka betonu připraveného k lití.
- (591) Barevná
- (730) **BETON POINT s.r.o.**, Hlaváčova 207, Pardubice, Zelené Předměstí, 53002, CZ

(210) **O-545875**  
(220) 19.02.2018  
(320) 21.08.2017  
(511) 35, 36  
(540)

### CITI WELCOME WHAT'S NEXT

- (510) (35) motivační a pobídkové programy pro zaměstnance s cílem podporovat a odměňovat produktivitu, výkonnost, uznání a morálku, podpora prodeje a využívání finančních produktů a služeb prostřednictvím správy pobídkových, odměňovacích a odkupních programů, podpora prodeje zboží a služeb třetích stran prostřednictvím distribuce odměn za použití kreditních a debetních karet a věrnosti zákazníků; (36) pojišťovací služby, finanční záležitosti, peněžní záležitosti, služby v oblasti nemovitostí, finanční služby, bankovní služby, služby v oblasti mobilního bankovníctví, služby týkající se kreditních a debetních karet, finanční služby, zejména obchodní úvěry a spotřebitelské půjčky a financování, obchodování s cennými papíry, obchodní, poradenské a pojišťovací služby pro třetí strany, finanční a investiční řízení, plánování a poradenství, služby v oblasti bankovních investic, poskytování úvěrového poradenství a informačních služeb vztahujících se k úvěrům, poskytování informací o vzdělávání v oblasti úvěrů, finanční výzkum a informace, poskytování elektronického zpracování elektronického převodu peněžních prostředků, automatizovaného zúčtovacího domu, kreditní karty, debetní karty, elektronického šeku a elektronických plateb prostřednictvím globální počítačové sítě, poskytování finančních služeb, zejména usnadňování finančních transakcí v oblasti platebních služeb, zejména elektronických převodů peněžních prostředků, distribuční služby v souvislosti se životním, úrazovým, invalidním a majetkovým pojištěním a důchodovými smlouvami.
- (730) **Citigroup Inc. (a corporation organized under the laws of Delaware, USA)**, 388 Greenwich Street, 10013 New York, NY, US
- (740) Čermák a spol., JUDr. Karel Čermák jr. Ph.D., LL.M., Elišky Peškové 735/15, Praha 5, 15000



(210) **O-545876**  
(220) 19.02.2018  
(320) 21.08.2017  
(511) 35, 36  
(540)



(510) (35) motivační a pobídkové programy pro zaměstnance s cílem podporovat a odměňovat produktivitu, výkonnost, uznání a morálku, podpora prodeje a využívání finančních produktů a služeb prostřednictvím správy pobídkových, odměňovacích a odkupních programů, podpora prodeje zboží a služeb třetích stran prostřednictvím distribuce odměn za použití kreditních a debetních karet a věrnosti zákazníků; (36) pojišťovací služby, finanční záležitosti, peněžní záležitosti, služby v oblasti nemovitostí, finanční služby, bankovní služby, služby v oblasti mobilního bankovníctví, služby týkající se kreditních a debetních karet, finanční služby, zejména obchodní úvěry a spotřebitelské půjčky a financování, obchodování s cennými papíry, obchodní, poradenské a pojišťovací služby pro třetí strany, finanční a investiční řízení, plánování a poradenství, služby v oblasti bankovních investic, poskytování úvěrového poradenství a informačních služeb vztahujících se k úvěrům, poskytování informací o vzdělávání v oblasti úvěrů, finanční výzkum a informace, poskytování elektronického zpracování elektronického převodu peněžních prostředků, automatizovaného zúčtovacího domu, kreditní karty, debetní karty, elektronického šeku a elektronických plateb prostřednictvím globální počítačové sítě, poskytování finančních služeb, zejména usnadňování finančních transakcí v oblasti platebních služeb, zejména elektronických převodů peněžních prostředků, distribuční služby v souvislosti se životním, úrazovým, invalidním a majetkovým pojištěním a důchodovými smlouvami.

(730) **Citigroup Inc. (a corporation organized under the laws of Delaware, USA)**, 388 Greenwich Street, 10013 New York, NY, US

(740) Čermák a spol., JUDr. Karel Čermák jr. Ph.D., LL.M., Elišky Peškové 735/15, Praha 5, 15000

(210) **O-545904**  
(220) 20.02.2018  
(320) 20.02.2018  
(511) 9, 16, 28, 41  
(540)

### Hlídka

(510) (9) počítačový software, software počítačových her, zábavní počítačový software, videohry (počítačové hry) v podobě počítačových programů zapsaných na datové nosiče, videohry na disku (počítačový software), nahrané laserové disky obsahující hry, nahrané kompaktní disky obsahující hry, nahraná DVD obsahující hry, počítačový software pro herní stroje, pouzdra na CD, stahovatelné elektronické publikace; (16) knihy; (28) akční hry rozvíjející dovednosti, přenosné přístroje na hraní videoher, hry (role-playing games), stolní hry, elektronické hry, elektronické stolní hry, figurky (hračky), loutky, draci (hračky); (41) zábavní služby ve formě elektronických, počítačových her a videoher, poskytovaných pomocí internetu a jiných vzdálených komunikačních zařízení, internetové hry bez možnosti stažení (poskytování -), služby provozování online her z počítačové sítě, produkce filmů na videopáskách a DVD, filmová studia, nahrávací studia, vydávání knih, vydavatelství, nakladatelství.

(730) **Ondrusz Pavel**, Hornická 658, Albrechtice, 73543, CZ

(740) Mgr. Petr Váverka, Zarámí 4077, Zlín, 76001

(210) **O-545915**  
(220) 20.02.2018  
(320) 20.02.2018  
(511) 30, 43  
(540)



(510) (30) cukrářské výrobky, jednohubky; (43) zajištění stravování (catering).  
(591) Barevná  
(730) **SOREHA ROUT s.r.o.**, Evropská 2588/33a, Praha 6 - Dejvice, 16000, CZ

(210) **O-545916**  
(220) 20.02.2018  
(320) 20.02.2018  
(511) 35, 42, 43  
(540)



(510) (35) maloobchodní služby s potravinami, řízení lidských zdrojů a náborové služby, průzkum trhu, obchodní konzultace a poradenství v oblasti gastronomie; (42) odborné konzultace vztahující se k technologiím, návrhářské a technické poradenství; (43) poradenské služby v oblasti kulinařského umění a v oblasti vztahující se k přípravě jídel a nápojů.

(591) Barevná  
(730) **SOREHA ROUT s.r.o.**, Evropská 2588/33a, Praha 6 - Dejvice, 16000, CZ

(210) **O-545964**  
(220) 21.02.2018  
(320) 21.02.2018  
(511) 11, 40  
(540)



(510) (11) příslušenství pro vířivky, směšovací armatury, kohouty a kohoutky, bidety, topné desky, dezinfekční dávkovače, filtry na přípravu pitné vody, ozdobné fontány, zařízení pro vany, koupelnové armatury, koupací vany, vany pro léčebné koupele, sprchové vaničky, sprchy, umyvadla, klimatizace, ohřivače vody pro koupele, světla a osvětlení, regulační bezpečnostní zařízení pro vodovodní systémy, regulátory pro vodovodní potrubí, zařízení a stroje na čištění a úpravu vody, sauna (zařízení pro-); (40) broušení, frézování, rozřezávání, pokovování, chromování, kovářství,

odlévání kovů, lisování, pájení, svařování, magnetizace, zpracování kovů, úprava vody.

- (591) Barevná  
(730) **Rudolf Koller Ges.m.b.H.**, Brünnerstrasse 313-315, Wien 1210, AT  
(740) Ing. Václav Kratochvíl, Husníkova 2086/22, Praha 5, Stodůlky, 15800

- (210) **O-545966**  
(220) 21.02.2018  
(320) 21.02.2018  
(511) 3, 5, 11  
(540)



- (510) (3) éterické oleje, čistící oleje, kosmetické koupelové produkty, koupelové parfémy, vůně pro koupele; (5) antibakteriální a dezinfekční přípravky; (11) příslušenství pro vřívky, směšovací armatury, kohouty a kohoutky, bidety, topné desky, dezinfekční dávkovače, filtry na přípravu pitné vody, ozdobné fontány, zařízení pro vany, koupelnové armatury, koupací vany, vany pro léčebné koupele, sprchové vaničky, sprchy, umyvadla, klimatizace, ohříváče vody pro koupele, světla a osvětlení, regulační bezpečnostní zařízení pro vodovodní systémy, regulátory pro vodovodní potrubí, zařízení a stroje na čištění a úpravu vody, sauna (zařízení pro-).

- (591) Barevná  
(730) **Rudolf Koller Ges.m.b.H.**, Brünnerstrasse 313-315, Wien, 1210, AT  
(740) Ing. Václav Kratochvíl, Husníkova 2086/22, Praha 5, Stodůlky, 15800

- (210) **O-546018**  
(220) 23.02.2018  
(320) 23.02.2018  
(511) 29, 30, 31  
(540)

### Mandala

- (510) (29) oleje a tuky, zejména kakaové máslo, kokosové máslo, ořechové oleje, organický kokosový olej pro kulinářské účely, zpracované ovoce, houby a zelenina (včetně ořechů a luštěnin), zejména: aranžované zpracované ovoce, arašidy v plechovce, arašidy zpracované, blanširované ořechy, bob, jádra vlašských ořechů, jedlé ořechy, kandované ořechy, kandované ovoce, kokos sušený, kokosové lupínky, lískové oříšky zpracované, lupínky ze sušeného ovoce, mandle mleté, mandle zpracované, obalované arašidy, ochucené ořechy, ořechové chuťovky, oříšky zpracované, ořechové tyčinky, organické tyčinky z ořechů nebo semínek, ovoce s cukrovou polevou na špejli, pomazánky z lísko-oříškového krému, pražené arašidy, pražené ořechy, rozinky, směs ze sušeného ovoce, směsi ovoce a ořechů, směsi sušeného ovoce, směsi sušeného ovoce a zpracovaných oříšků jako pochutina, snack tyčinky na bázi ovoce a ořechů, solené kešu ořechy, solené ořechy, sultánky, sušená manga, sušené ananasy, sušené brusinky, sušené datle, sušené figy, sušené jahody, sušené kokosové ořechy, sušené oříšky, sušené ovoce, sušená papája, sušené švestky, upravené kešu ořechy, výrobky ze sušeného ovoce, zpracované arašidy, zpracované ořechy, zpracované pistácie, zpracované vlašské ořechy, zpracovaný kokos, zpracované meruňky, zpracované piniové oříšky, upravené ovoce, vařené ořechy, vařené ovoce, třesně zpracované, tyčinky z ořechů nebo semínek, tyčinky na bázi ovoce jako náhrada jídla, tyčinky na bázi ořechů jako náhrada jídla, připravené ořechy, pochutiny na bázi ořechů, ovocné dezerty, ovoce naložené v alkoholu, ovoce kandované, kořeněné ořechy, banánové lupínky; (30) pekárenské výrobky, cukrovinky, čokoláda a zákusky, zejména: čokoláda, čokoládové cukrovinky obsahující pralinky, čokoládové cukrovinky s příchutí pralinek, pralinky, čokoládové dezerty, čokoláda do cukrovinek a pečiva, čokoládové fondue, čokoládové krémy, čokoládové vafle, čokoládový marcipán, cukrářské výrobky, cukrovinky v čokoládě, hotové dezerty (čokoládové), hotové dezerty (cukrovinky), cukrovinky s čokoládovou polevou, cukrovinky s čokoládovou příchutí, kávová zrna s cukrovou polevou, makronky, mandle v čokoládě, mandlové cukrovinky, nugát, ořechy v čokoládě, oříškové cukrovinky, oříšky v čokoládě, ovoce s čokoládovou polevou, ozdoby na vánoční stromky (jedlé), potraviny obsahující čokoládu (jako hlavní složku), potraviny

obsahující kakao (jako hlavní složku), přísady na bázi kakaa do cukrářských výrobků, smažené výrobky z krouceného těsta, tabulková čokoláda obsahující mletá kávová zrna, bonbony, pastilky (cukrovinky), trufle (čokoládové bombóny), trufle (cukrovinky), vafle, výrobky na bázi čokolády, potraviny s kakaovým základem, pralinky s oplatkou, přípravky pro výrobu cukrovinek, porézní čokoláda, ochucené sladké cukrovinky, palačinky, marcipán, makadamiové ořechy v čokoládě, čokoládové pomazánky, čokoládové pomazánky obsahující ořechy, čokoláda na polevy, čokoládová pěna, cukr, přírodní sladidla, sladké polevy a náplně, výrobky z velkých produktů, dochucovadla, káva, čaj, kakao a jejich náhražky, zejména: čokoláda, čokoláda bez mléčných produktů, čokoládové esence k přípravě nápojů, čokoládové nápoje, čokoládové nápoje s mlékem, kakaové nápoje, kakaové nápoje s mlékem, čokoládové sirupy k přípravě nápojů na bázi čokolády, čokoládové výtažky, čokoládové výtažky k přípravě nápojů, čokoládový prášek, čokolády, horká čokoláda; (31) zemědělské a vodní plodiny, zahradnické a lesní produkty, zejména kakaové boby syrové.

- (730) **Pražská čokoláda s.r.o.**, K sadu 754/2b, Praha 8, Troja, 18200, CZ  
(740) Mgr. Zuzana Šimonovská LL.M., Jaselská 311/25, Praha 6, Dejvice, 16000

- (210) **O-546056**  
(220) 26.02.2018  
(320) 26.02.2018  
(511) 35, 37, 39  
(540)



Integra Trans

- (510) (35) zprostředkování obchodu a služeb se stavební technikou a jinými těžkými stroji, zprostředkování obchodu s pneumatikami, pomoc v obchodní a podnikatelské činnosti, administrativní služby, účetnictví; (37) montážní a instalační služby vozidel, dopravní techniky, strojů a pneumatik, čištění, opravy a údržba vozidel; (39) parkování a uskladnění vozidel, strojů a stavební techniky, doprava a přeprava.

- (591) Barevná  
(730) **Integra Trans s.r.o.**, Golčova 485, Praha 4, Kunratice, 14800, CZ

- (210) **O-546096**  
(220) 27.02.2018  
(320) 27.02.2018  
(511) 35, 36, 41, 43, 45  
(540)

### Kaiserštejnský palác

- (510) (35) propagační činnost, reklama, marketing, pomoc při provozování obchodu a zprostředkování obchodní činnosti; (36) služby nemovitosti a finanční; (41) poskytování služeb v oblasti výchovy, vzdělávání, zábavy, sportovních a kulturních aktivit, pořádání a organizace tiskových konferencí, firemních setkání, událostí a oslav, pracovních schůzek a jednání; (43) služby zajišťující stravování a nápoje a dočasné ubytování; (45) poskytování společenských služeb k uspokojení potřeb jednotlivců, pořádání a organizace společenských a rodinných událostí a oslav, pořádání a organizace svateb.

- (730) **Konstantinová Helena**, Nerudova 6, Praha 1, 11800, CZ  
**Davidová Marie**, Nerudova 6, Praha 1, 11800, CZ  
(740) Helena Konstantinová, Nerudova 6, Praha 1, 11800

(210) **O-546098**  
(220) 27.02.2018  
(320) 27.02.2018  
(511) 29, 30, 35, 39, 43  
(540)

### PASTRiCO

(510) (29) sušená zelenina, sušené ovoce, konzervovaná zelenina, konzervované ovoce, tepelně zpracovaná zelenina, tepelně zpracované ovoce, mražená zelenina, mražené ovoce, džemy, marmelády, ovocné rosoly, želatina, kandované ovoce, ovocné dřeně, ovocné protlaky, ovocné chuťovky, rajčatová pasta, bramborové knedlíky, sójové řízky, řízky z tofu, sušené rozinky, sušený kokos, bramborové lupínky, bramborové spirály, kandované ořechy, ochucené ořechy, jedlé oleje, jedlé tuky, vejce, mléko, mléčné výrobky, mléčné koktejly, mléčné nápoje (s vysokým obsahem mléka), máslo, náhražky mléka; (30) káva, kávové náhražky, čaj, ledový čaj, čajové nápoje, kakao, čokoláda, kakaové nápoje, mléčné kakaové nápoje, kávové nápoje, mléčné kávové nápoje, ledová káva, čokoládové nápoje, mléčné čokoládové nápoje, marcipán, zákusky, koláče, sušenky, keksy, cukrovinky, cukrářské výrobky, pekárenské výrobky, pudinky, bonbony, oplatky, přípravky z obilovin, mouka, svačinové občerstvení na bázi cereálií, rýže, ovesné potraviny, müsli, tapioka, ságo, kukuřičné vločky, pražená kukuřice (popcorn), žvýkačky, příchutě do potravin (kromě éterických esencí a esenciálních olejů), chuťové přísady, cukr, přírodní sladidla, koření, prášek do pečiva, ovocné omáčky, omáčky na těstoviny, ořechy v čokoládě, těstoviny, nudle, hotová jídla na bázi nudlí, vermiceli (nudle), těsta pro koláče, těsta pro jídla, těsta pro zákusky, směsi v prášku na výrobu těsta, směsi v prášku na výrobu koláčů, směsi v prášku na palačinky, směsi v prášku na vafle (gofri), směsi v prášku na koblihy, směsi v prášku na churros, směsi v prášku na lívance, nekynutý chléb, pečivo (rohlíky), sladké housky, sendviče, palačinky, knedlíky, zmrzlina, zahušťovací přípravky na vaření, kurkuma (potravina), pečivo s masovou náplní, paštiky zapečené v těstě, tacos (mexické jídlo), kukuřičné placky (tortilly), burritos (mexické plněné placky), strouhanka, chalva, quiches (slaný koláč), suši, rajčatová omáčka, majonézy, kečup, hořčice; (35) reklama, pronájem prodejních automatů, pronájem prodejních stánků; (39) balení a obaly zboží, doručování zboží, doručování balíků, balení zboží, skladování zboží, pronájem mrazicích strojů a zařízení, pronájem chladírenských zařízení; (43) restaurační (stravovací) služby, dodávání hotových jídel a nápojů na objednávku (catering), bufety (rychlé občerstvení), půjčování přístrojů na výrobu jídel, pronájem zařízení na výdej nápojů, pronájem zařízení na výrobu popcornu, poradenství v oblasti gastronomie.

(730) **CORNiCO Company, s.r.o.**, Diaľničná cesta 16/B, Senec, 90301, SK  
(740) Mgr. David Müller, Filipova 2016/6, Praha 4, Chodov, 14800

(210) **O-546110**  
(220) 27.02.2018  
(320) 27.02.2018  
(511) 29, 30, 32, 35, 39, 43  
(540)

### BONNETiCO

(510) (29) sušená zelenina, sušené ovoce, konzervovaná zelenina, konzervované ovoce, tepelně zpracovaná zelenina, tepelně zpracované ovoce, mražená zelenina, mražené ovoce, džemy, marmelády, ovocné rosoly, kandované ovoce, ovocné dřeně, ovocné protlaky, ovocné chuťovky, sušené rozinky, sušený kokos, bramborové lupínky, bramborové spirály, kandované ořechy, ochucené ořechy, jedlé oleje, jedlé tuky, vejce, mléko, mléčné výrobky, mléčné koktejly, mléčné nápoje (s vysokým obsahem mléka), máslo, náhražky mléka; (30) káva, kávové příchutě, kávové náhražky, rostlinné přípravky (kávové náhražky), čaj, ledový čaj, čajové nápoje, kakao, čokoláda, kakaové nápoje, mléčné kakaové nápoje, kávové nápoje, mléčné kávové nápoje, ledová káva, čokoládové nápoje, mléčné čokoládové nápoje, marcipán, zákusky, koláče, sušenky, keksy, cukrovinky, cukrářské výrobky, pekárenské výrobky, pudinky, bonbony, oplatky, přípravky z obilovin, svačinové občerstvení na bázi cereálií, kukuřičné vločky, pražená kukuřice (popcorn), žvýkačky, příchutě do potravin (kromě éterických esencí a esenciálních olejů), cukr, přírodní sladidla, koření, ovocné omáčky, ořechy v čokoládě, mražené mléčné cukrovinky, zmrzlina, smetanové zmrzlina, šerbety (zmrzlina nápoje), směsi pro přípravu zmrzliny, prášky na výrobu zmrzliny, přísady do zmrzlin (pojiva), mražené jogurty (mražené potraviny), sorbety, led (přírodní nebo umělý), ledové kostky, ledová drť, led do nápojů; (32) nealkoholické nápoje, nealkoholické nápoje mražené, nealkoholické koktejly, voda (nápoj), směsi pro přípravu zmrzliny, prášky na výrobu zmrzliny, minerální voda, sodovka, syčená voda, stolní voda, mošty, džusy, ovocné džusy, zeleninové džusy, ovocné nektary, sirupy, přípravky na výrobu nealkoholických nápojů, směsi pro

přípravu chlazených nealkoholických nápojů, směsi pro přípravu mražených nealkoholických nápojů, směsi na přípravu teplých nealkoholických nápojů, prášky na výrobu chlazených nealkoholických nápojů, prášky na výrobu mražených nealkoholických nápojů, částečně mražené ledové nápoje (ledová kaše); (35) reklama, pronájem prodejních automatů, pronájem prodejních stánků; (39) balení a obaly zboží, doručování zboží, doručování balíků, balení zboží, skladování zboží, pronájem mrazicích strojů a zařízení, pronájem chladírenských zařízení; (43) restaurační (stravovací) služby, dodávání hotových jídel a nápojů na objednávku (catering), bufety (rychlé občerstvení), půjčování přístrojů na výrobu jídel, pronájem zařízení na výdej nápojů, pronájem zařízení na výrobu popcornu, poradenství v oblasti gastronomie.

(730) **CORNiCO Company, s.r.o.**, Diaľničná cesta 16/B, Senec, 90301, SK  
(740) Mgr. David Müller, Filipova 2016/6, Praha 4, Chodov, 14800

(210) **O-546146**  
(220) 28.02.2018  
(320) 28.02.2018  
(511) 23, 26, 35  
(540)



(510) (23) vlákna, nitě, příze, příze a nitě obsahující směsi bavlny, pletací příze vyrobené z akrylových materiálů, předená polyesterová vlákna k textilnímu použití, vlny pro ruční pletení, vlákna z hedvábí, bambusová vlákna k textilním účelům, elastické nitě a příze na textilní použití; (26) příslušenství a doplňky oblečení (galanterie), šicí potřeby a ozdobné textilní výrobky; (35) velkoobchodní a maloobchodní prodej nití, přízí a galanterie, prodej nití, přízí a galanterie prostřednictvím e-shopu, reklama, včetně on-line reklamy na počítačové síti, marketing, průzkum trhu, předvádění zboží pro reklamní účely, služby elektronické obchodní, jmenovitě poskytování informací o výrobcích prostřednictvím telekomunikačních sítí pro reklamní a prodejní účely.

(591) Barevná  
(730) **Axland.cz s.r.o.**, Aleje 473/109, Ostrava, Hošťálkovice, 72528, CZ  
(740) Ing. Pavel Nádvořník s.r.o., Sokola Tůmy 1099/1, Ostrava, Mariánské Hory, 70900

(210) **O-546147**  
(220) 28.02.2018  
(320) 28.02.2018  
(511) 31, 32, 33  
(540)



(510) (31) čerstvé ovoce a zelenina, semena, rostliny a květiny, krmiva pro zvířata, slad, zrní a zemědělské, zahradnické a lesní produkty nezahrnuté v jiných třídách, živá zvířata; (32) piva, minerální vody, šumivé nápoje a jiné nápoje nealkoholické, nápoje a šťávy ovocné, sirupy a jiné přípravky k zhotovení nápojů; (33) alkoholické nápoje (s výjimkou pív).

(730) **Bajerová Eva Ing.**, Dr. Stojana 119, Horní Moštěnice, 75117, CZ  
(740) Mgr. Lukáš Dlabáček, patentový zástupce, Bolzanova 5, Brno, 61800

(210) **O-546149**

(220) 28.02.2018

(320) 28.02.2018

(511) 5, 31, 35

(540)

### ASCOSORB

(510) (5) potravinové doplňky léčebné i neléčebné, potravinové doplňky sloužící k posílení imunity organismu a zlepšení fyzického zdraví, minerální potravinové doplňky v tuhém i tekutém stavu, léčivé byliny, výtažky z léčivých bylin, tekuté bylinné doplňky, léčivé čaje, vitamínové, minerální, bílkovinné a proteinové přípravky pro léčebné účely, vitamíny, potravinové doplňky obsahující minerály a stopové prvky, dietní a nutriční přípravky pro léčebné účely, diabetické a dietetické nápoje pro lékařské účely, výživové doplňky, potravinové doplňky obsahující výživové vlákniny, potravinové doplňky, potraviny pro kojence a batolata, doplňky výživové nikoliv pro lékařské účely, léky pro zvířata, potravinové doplňky pro zvířata, vitamínové a minerální přípravky pro zvířata, potravinové a proteinové doplňky pro zvířata, doplňky do krmiv pro zvířata (léčebné), výživové přísady pro zvířata (pro léčebné účely); (31) výrobky zemědělské, zahradnické, lesní a polní, čerstvé ovoce a zelenina, slad, potraviny pro zvířata, krmivo pro zvířata, nápoje pro zvířata, přípravky posilující pro zvířata; (35) maloobchodní a velkoobchodní prodej, zásilkové obchodní služby, elektronický obchod (e-shop) prostřednictvím internetu nebo jiné počítačové sítě, zprostředkovatelská činnost, vše s výrobky uvedenými výše ve třídách 5 a 31, průzkum trhu, reklamní, marketingové a propagační služby, pomoc při podnikání, řízení podniku a obchodní správa, kancelářské práce, podnikatelské konzultační a poradenské služby, pronájem kancelářských strojů, řízení lidských zdrojů a nábor zaměstnanců, zpracování administrativních údajů, účetnictví, vedení účetních knih, kontrola účetnictví.

(730) **Malbucare s.r.o.**, Malostranské nábřeží 558/1, Praha 1, Malá Strana, 11800, CZ

(740) PatOZ - patentová kancelář, Mgr. Pavel Panák, patentový zástupce, Ječná 243/39a, Praha 2, 12000

(210) **O-546159**

(220) 01.03.2018

(320) 01.03.2018

(511) 9

(540)

### NARVA

(510) (9) dalekohledy, lovecké dalekohledy, stativy pro dalekohledy, pouzdra přizpůsobená pro dalekohledy, zaměřovací dalekohledy pro střelné zbraně.

(730) **NARVA B.E.L. / ČR s.r.o.**, Sídliště 693, Benešov nad Ploučnicí, 40722, CZ

(740) Ing. Libor Markes, patentový zástupce, Grohova 54, Brno, 60200

(210) **O-546162**

(220) 01.03.2018

(320) 01.03.2018

(511) 5

(540)

DIACHI

### BAKTEVIR

(510) (5) farmaceutické přípravky, lékařské přípravky, chemické přípravky pro zvěrolékařské účely, hygienické výrobky pro léčebné účely, dietní potraviny upravené pro lékařské účely, kojenecká výživa, potraviny pro batolata, výživové doplňky, výživové doplňky pro veterinářské účely, náplasti, obvazový materiál, antibakteriální, dezinfekční přípravky, léčivé byliny, léčivé byliny v sušené nebo konzervované formě.

(591) Barevná

(730) **Diochi spol. s r.o.**, Weilova 1144/2, Praha 10, Hostivař, 10200, CZ

(740) JUDr. Tomáš Lejček MBA, Slezská 169/10, Praha 2, 12000

(210) **O-546163**

(220) 01.03.2018

(320) 01.03.2018

(511) 5

(540)

DIACHI  
**DIOCEL**

(510) (5) farmaceutické přípravky, lékařské přípravky, chemické přípravky pro zvěrolékařské účely, hygienické výrobky pro léčebné účely, dietní potraviny upravené pro lékařské účely, kojenecká výživa, potraviny pro batolata, výživové doplňky, výživové doplňky pro veterinářské účely, náplasti, obvazový materiál, antibakteriální, dezinfekční přípravky, léčivé byliny, léčivé byliny v sušené nebo konzervované formě.

(591) Barevná

(730) **Diochi spol. s r.o.**, Weilova 1144/2, Praha 10, Hostivař, 10200, CZ

(740) JUDr. Tomáš Lejček MBA, Slezská 169/10, Praha 2, 12000

(210) **O-546166**

(220) 01.03.2018

(320) 01.03.2018

(511) 35, 41, 44

(540)

 **Centrum fyzioterapie**

(510) (35) reklama, televizní reklama, bannerová reklama, reklama online, reklama (příprava), rozhlasová reklama, venkovní reklama, propagační činnost, reklama, propagace a reklama, reaktivní (ohlasová) reklama, reklama a propagace, filmová reklama, zásilková reklama, pomoc v obchodní a podnikatelské činnosti, management a administrativní služby; (41) zábava, audio zábava, hudební zábava, televizní zábava, filmová zábava, rozhlasová zábava, zábava, pobavení; (44) lékařské informační služby poskytované prostřednictvím internetu, poradenské služby v oblasti zdravotní péče (lékařské).

(591) Barevná

(730) **Centrum fyzioterapie s.r.o.**, Nedašovská 376/6, Praha 5, Zličín, 15521, CZ

(740) Felix a spol. advokátní kancelář, s.r.o., JUDr. Roman Felix advokát, U Nikolajky 833/5, Praha 5, Smíchov, 15000

(210) **O-546182**

(220) 02.03.2018

(320) 02.03.2018

(511) 6, 16, 21

(540)

### fresh'n'roll

(510) (6)lobal (hliníková fólie), balící fólie kovové, fólie cínové (staniol); (16) průtažné umělohmotné fólie na balení potravin, fólie na balení potravin, fólie viskozové na balení, celofán (fólie celulózové balení), fólie absorpční z umělých hmot na balení potravin, fólie z umělých hmot na balení, sáčky jako obaly z umělých hmot; (21) sáčky izotermické.

(730) **Mirel Vratimov a.s.**, Mourová 114/7, Vratimov, 73932, CZ

(740) Zdeněk Větrovský, Ukrajinská 1446/1, Ostrava, Poruba, 70800

(210) **O-546203**  
(220) 02.03.2018  
(320) 02.03.2018  
(511) 7, 12, 40, 42  
(540)



(510) (7) průmyslové stroje a strojní zařízení v rámci této třídy, průmyslové stroje pro zpracování a konečnou úpravu materiálů, obráběcí stroje, součásti a náhradní díly pro obráběcí stroje, zemědělské stroje a zařízení, žací a secí stroje, jejich součásti a příslušenství, motory pro průmyslové stroje a jejich součásti v rámci této třídy, součásti a náhradní díly uvedených průmyslových strojů; (12) pozemní motorové dopravní prostředky, motory pro motorová vozidla, součásti a náhradní díly motorových vozidel v rámci této třídy, nástavby, návěsy, podvozky motorových dopravních prostředků, manipulační motorové vozíky, jeřáby, traktory a jejich součásti a příslušenství; (40) kovoobrábění, frézování, svařování, leštění, pokovování, práškové lakování, zámečnictví, nástrojářství; (42) projektová, konstrukční a inženýrská činnost pro výroby a služby uvedené ve třídě 7, 12 a 40 tohoto seznamu.

(730) **ISMM Production & Business Cooperation s.r.o.**, Pražákova 218/7, Ostrava, Mariánské Hory, 70900, CZ

(740) **HM PARTNERS s.r.o.**, Štefánikova 1163/12, Kopřivnice, 74221

(210) **O-546234**  
(220) 05.03.2018  
(320) 05.03.2018  
(511) 9, 41  
(540)

### Staropražští pardálové

(510) (9) kompaktní disky, DVD a jiná digitální záznamová média; (41) živá hudba, zábava a kulturní činnosti.

(730) **Pecháček Vladimír**, Krhanice 18, Krhanice, 25742, CZ

(210) **O-546278**  
(220) 06.03.2018  
(320) 06.03.2018  
(511) 41, 44  
(540)

james  
hair

(510) (41) pořádání a vedení seminářů, školení workshopu, kulturní činnosti; (44) služby péče o hygienu a krásu, kadeřnické salóny, kadeřnické salóny pro děti, kadeřnické salóny pro muže, kadeřnictví, kosmetická péče pro lidi, kosmetické ošetření vlasů, mytí vlasů šamponem, narovnávání vlasů, navazování vlasů, péče o vlasy, poradenské služby vztahující se k péči o vlasy, salóny (kadeřnické), služby kadeřnického salónu.

(730) **James Hair s.r.o.**, Husitská 820/48, Praha 3, Žižkov, 13000, CZ

(210) **O-546299**  
(220) 06.03.2018  
(320) 06.03.2018  
(511) 2, 17, 19, 35, 37  
(540)

AERO-THERM

(510) (2) barvy, barviva, nátěrové hmoty, laky, tmely, pojiva do barev, ředidla, fermeže, mořidla, vše v rámci této třídy; (17) ochranné, tepelné a zvukové izolační materiály, izolační nátěry a omítky, hydroizolační materiály; (19) šterkové hmoty, stavební materiály, materiály pro tenkovrstvé povrchové úpravy ploch ve stavebnictví, kámen přírodní a umělý, beton, cement, cihly, dlažba nekovová, kamenina, suroviny pro keramiku, nekovové střešní krytiny, nekovové obklady stěn, nekovové stavební panely, stavební hmoty nekovové, sádra, tvárnice, lehčený stavební materiál, vše v rámci této třídy; (35) zprostředkovatelská činnost v oblasti obchodu, marketingu, importu a exportu s výrobky uvedenými ve třídách 2, 17 a 19, reklama a propagace, poradenství v oblasti zpracování dat, pomoc při řízení obchodních a průmyslových podniků, odborné obchodní poradenství, průzkum trhu, e-shop s elektronikou, předvádění zboží, zprostředkování dodavatelско-odběratelských vztahů ve stavebnictví; (37) stavebně-montážní služby, montáž a servis fotovoltaických (solárních) elektráren a systémů, stavební činnost, servisní a stavebně-montážní informace, montáž a opravy měřicí a regulační techniky, montáž, opravy a údržba elektrických a elektronických zařízení, instalace a opravy vytápění a větrání, servis výpočetní techniky - hardware, zprostředkovatelská činnost v oblasti stavebnictví.

(591) Barevná  
(730) **THERMO INDUSTRY, a.s.**, Na Spravedlnosti 1533, Pardubice, Zelené Předměstí, 53002, CZ  
(740) **PROPATENT, Ing.** Vlasta Sedláčková, Pod Pekařkou 107/1, Praha 4 - Podolí, 14700

(210) **O-546309**  
(220) 07.03.2018  
(320) 07.03.2018  
(511) 14, 16, 19  
(540)



(510) (14) šperky, šperkovnice; (16) držák na fotografie; (19) umělecká díla z kamene, betonu nebo mramoru.

(730) **Valentová Zuzana**, Na Štěpnici 53, Praha 8, 18200, CZ

(210) **O-546317**  
(220) 07.03.2018  
(320) 07.03.2018  
(511) 35, 36, 43  
(540)

### Rezidence Nové Modřany

(510) (35) reklama, propagace, řízení obchodní činnosti, obchodní administrativa, kancelářské práce; (36) pojištění, finančnictví, peněžnictví, služby v oblasti nemovitosti; (43) služby zajišťující stravování a nápoje, dočasné ubytování.

(730) **Linkin Invest II s.r.o.**, Korunní 810/104, Praha 10, 10100, CZ  
(740) Advokátní kancelář Vyšanská, Majer s.r.o., JUDr. Jana Vyšanská Ph.D.,  
Korunní 810, Praha 10, 10100

(210) **O-546318**  
(220) 07.03.2018  
(320) 07.03.2018  
(511) 35, 36, 43  
(540)



(510) (35) reklama, propagace, řízení obchodní činnosti, obchodní administrativa, kancelářské práce; (36) pojištění, finančníctví, peněžnictví, služby v oblasti nemovitostí; (43) služby zajišťující stravování a nápoje, dočasné ubytování.  
(591) Barevná  
(730) **Linkin Invest II s.r.o.**, Korunní 810/104, Praha 10, 10100, CZ  
(740) Advokátní kancelář Vyšanská, Majer s.r.o., JUDr. Jana Vyšanská Ph.D.,  
Korunní 810, Praha 10, 10100

(210) **O-546319**  
(220) 07.03.2018  
(320) 07.03.2018  
(511) 35, 36, 43  
(540)



(510) (35) reklama, propagace, řízení obchodní činnosti, obchodní administrativa, kancelářské práce; (36) pojištění, finančníctví, peněžnictví, služby v oblasti nemovitostí; (43) služby zajišťující stravování a nápoje, dočasné ubytování.  
(730) **Linkin Invest II s.r.o.**, Korunní 810/104, Praha 10, 10100, CZ  
(740) Advokátní kancelář Vyšanská, Majer s.r.o., JUDr. Jana Vyšanská Ph.D.,  
Korunní 810, Praha 10, 10100

(210) **O-546320**  
(220) 07.03.2018  
(320) 07.03.2018  
(511) 35, 36, 43  
(540)



(510) (35) reklama, propagace, řízení obchodní činnosti, obchodní administrativa, kancelářské práce; (36) pojištění, finančníctví, peněžnictví, služby v oblasti nemovitostí; (43) služby zajišťující stravování a nápoje, dočasné ubytování.  
(730) **Linkin Invest II s.r.o.**, Korunní 810/104, Praha 10, 10100, CZ  
(740) Advokátní kancelář Vyšanská, Majer s.r.o., JUDr. Jana Vyšanská Ph.D.,  
Korunní 810, Praha 10, 10100

(210) **O-546321**  
(220) 07.03.2018  
(320) 07.03.2018  
(511) 35, 36, 43  
(540)



(510) (35) reklama, propagace, řízení obchodní činnosti, obchodní administrativa, kancelářské práce; (36) pojištění, finančníctví, peněžnictví, služby v oblasti nemovitostí; (43) služby zajišťující stravování a nápoje, dočasné ubytování.  
(730) **Linkin Invest II s.r.o.**, Korunní 810/104, Praha 10, 10100, CZ  
(740) Advokátní kancelář Vyšanská, Majer s.r.o., JUDr. Jana Vyšanská Ph.D.,  
Korunní 810, Praha 10, 10100

(210) **O-546365**  
(220) 08.03.2018  
(320) 08.03.2018  
(511) 9, 35, 38, 41  
(540)



(510) (9) filmy a hudba v elektronické podobě na celoplošných telekomunikačních sítích - na internetu, přístroje pro záznam, převod a reprodukci zvuku a obrazu, filmová a televizní technika, zařízení pro úpravu

zvuku a obrazu, přístroje digitální, kabelové a internetové televize, přístroje fotografické a optické, přístroje telekomunikační techniky, satelitní technika, hudební technika - reproduktory, zesilovače, přístroje pro vedení, výrobu, přepínání, přeměnu, akumulaci, regulaci nebo řízení elektrického proudu, zařízení pro vysílání, kódování a dekódování signálů, přístroje pro zpracování informací, počítače, počítačové programy, elektronické noviny a časopisy, elektronické tiskoviny se zaměřením na oblast filmu, televize, hudby, kultury a zábavy, paměťová média všeho druhu - nahraná (filmy a hudba) i nenahraná, elektronické a magnetické audiovizuální záznamy; (35) činnost podnikatelských, organizačních a ekonomických poradců, služby public relations, reklamní, marketingová a inzertní činnost v oblasti zábavy, umění, televize a filmu, televizní, rozhlasová a internetová reklama, distribuce zboží k reklamním účelům, automatizované zpracování dat, obchodní zastoupení podnikatelských subjektů, provoz obchodu a elektronického obchodu (e-shopu) s audiovizuálními nahrávkami (filmy) a s audio nahrávkami (hudba), zprostředkovatelská činnost s výše uvedenými službami, zařazenými ve třídě 35; (38) televizní a rozhlasové vysílání, vysílání digitální, kabelové nebo internetové televize a rozhlasu, rozšiřování a zveřejňování informací, dat a zpráv prostřednictvím informačních a telekomunikačních sítí, počítačová digitální komunikace, elektronická pošta, zasilání elektronických novin/časopisů elektronickou formou, pronájem vysílacího času nebo komunikačního elektronického prostoru, služby zprostředkování audiovizuální komunikace, zprostředkovatelská činnost s výše uvedenými službami, zařazenými ve třídě 38; (41) nakladatelská a vydavatelská činnost, elektronické publikování, filmová a hudební produkce, provoz televizního kanálu v rámci této třídy (vzdělávání, kultura), kulturní, společenská, výchovná a zábavní činnost, činnost televizního studia, činnost nahrávacího hudebního studia, dabing, střih, filmová a hudební tvorba - výroba televizních, filmových a rozhlasových programů, organizování a pořádání zábavních, soutěžních, sportovních, kulturních a společenských akcí, organizování a pořádání filmových a hudebních akcí, veletrhů a festivalů, filmový a hudební klub pro diváky a děti, půjčování a pronájem filmové, televizní a hudební techniky, půjčování a pronájem audiovizuálních záznamů - filmů a hudby, zprostředkování v oblasti kultury a zábavy v rámci této třídy, činnosti umělecké agentury v rámci této třídy, zprostředkování a poskytování informací v oblasti filmu, hudby, vzdělávání a zábavy.

- (591) Barevná  
(730) **Československá filmová společnost, s.r.o.**, Václavské náměstí 831/21, Praha 1, Nové Město, 11000, CZ  
(740) Ing. Jiří Střelák, Šumberova 42, Praha 6, 16200

- (210) **O-546366**  
(220) 08.03.2018  
(320) 08.03.2018  
(511) 9, 35, 38, 41  
(540)



- (510) (9) filmy a hudba v elektronické podobě na celoplošných telekomunikačních sítích - na internetu, přístroje pro záznam, převod a reprodukci zvuku a obrazu, filmová a televizní technika, zařízení pro úpravu zvuku a obrazu, přístroje digitální, kabelové a internetové televize, přístroje fotografické a optické, přístroje telekomunikační techniky, satelitní technika, hudební technika - reproduktory, zesilovače, přístroje pro vedení, výrobu, přepínání, přeměnu, akumulaci, regulaci nebo řízení elektrického proudu, zařízení pro vysílání, kódování a dekódování signálů, přístroje pro zpracování informací, počítače, počítačové programy, elektronické noviny a časopisy, elektronické tiskoviny se zaměřením na oblast filmu, televize, hudby, kultury a zábavy, paměťová média všeho druhu - nahraná (filmy a hudba) i nenahraná, elektronické a magnetické audiovizuální záznamy; (35) činnost podnikatelských, organizačních a ekonomických poradců, služby

public relations, reklamní, marketingová a inzertní činnost v oblasti zábavy, umění, televize a filmu, televizní, rozhlasová a internetová reklama, distribuce zboží k reklamním účelům, automatizované zpracování dat, obchodní zastoupení podnikatelských subjektů, provoz obchodu a elektronického obchodu (e-shopu) s audiovizuálními nahrávkami (filmy) a s audio nahrávkami (hudba), zprostředkovatelská činnost s výše uvedenými službami, zařazenými ve třídě 35; (38) televizní a rozhlasové vysílání, vysílání digitální, kabelové nebo internetové televize a rozhlasu, rozšiřování a zveřejňování informací, dat a zpráv prostřednictvím informačních a telekomunikačních sítí, počítačová digitální komunikace, elektronická pošta, zasilání elektronických novin/časopisů elektronickou formou, pronájem vysílacího času nebo komunikačního elektronického prostoru, služby zprostředkování audiovizuální komunikace, zprostředkovatelská činnost s výše uvedenými službami, zařazenými ve třídě 38; (41) nakladatelská a vydavatelská činnost, elektronické publikování, filmová a hudební produkce, provoz televizního kanálu v rámci této třídy (vzdělávání, kultura), kulturní, společenská, výchovná a zábavní činnost, činnost televizního studia, činnost nahrávacího hudebního studia, dabing, střih, filmová a hudební tvorba - výroba televizních, filmových a rozhlasových programů, organizování a pořádání zábavních, soutěžních, sportovních, kulturních a společenských akcí, organizování a pořádání filmových a hudebních akcí, veletrhů a festivalů, filmový a hudební klub pro diváky a děti, půjčování a pronájem filmové, televizní a hudební techniky, půjčování a pronájem audiovizuálních záznamů - filmů a hudby, zprostředkování v oblasti kultury a zábavy v rámci této třídy, činnosti umělecké agentury v rámci této třídy, zprostředkování a poskytování informací v oblasti filmu, hudby, vzdělávání a zábavy.

- (591) Barevná  
(730) **Československá filmová společnost, s.r.o.**, Václavské náměstí 831/21, Praha 1, Nové Město, 11000, CZ  
(740) Ing. Jiří Střelák, Šumberova 42, Praha 6, 16200

- (210) **O-546367**  
(220) 08.03.2018  
(320) 08.03.2018  
(511) 9, 35, 38, 41  
(540)



- (510) (9) filmy a hudba v elektronické podobě na celoplošných telekomunikačních sítích - na internetu, přístroje pro záznam, převod a reprodukci zvuku a obrazu, filmová a televizní technika, zařízení pro úpravu zvuku a obrazu, přístroje digitální, kabelové a internetové televize, přístroje fotografické a optické, přístroje telekomunikační techniky, satelitní technika, hudební technika - reproduktory, zesilovače, přístroje pro vedení, výrobu, přepínání, přeměnu, akumulaci, regulaci nebo řízení elektrického proudu, zařízení pro vysílání, kódování a dekódování signálů, přístroje pro zpracování informací, počítače, počítačové programy, elektronické noviny a časopisy, elektronické tiskoviny se zaměřením na oblast filmu, televize, hudby, kultury a zábavy, paměťová média všeho druhu - nahraná (filmy a hudba) i nenahraná, elektronické a magnetické audiovizuální záznamy; (35) činnost podnikatelských, organizačních a ekonomických poradců, služby public relations, reklamní, marketingová a inzertní činnost v oblasti zábavy, umění, televize a filmu, televizní, rozhlasová a internetová reklama, distribuce zboží k reklamním účelům, automatizované zpracování dat, obchodní zastoupení podnikatelských subjektů, provoz obchodu a elektronického obchodu (e-shopu) s audiovizuálními nahrávkami (filmy) a s audio nahrávkami (hudba), zprostředkovatelská činnost s výše uvedenými službami, zařazenými ve třídě 35; (38) televizní a rozhlasové vysílání, vysílání digitální, kabelové nebo internetové televize a rozhlasu, rozšiřování a zveřejňování informací, dat a zpráv prostřednictvím informačních a telekomunikačních sítí, počítačová digitální komunikace, elektronická pošta, zasilání elektronických novin/časopisů elektronickou formou, pronájem vysílacího času nebo komunikačního elektronického prostoru, služby zprostředkování audiovizuální komunikace, zprostředkovatelská činnost s výše uvedenými službami, zařazenými ve

třídě 38; (41) nakladatelská a vydavatelská činnost, elektronické publikování, filmová a hudební produkce, provoz televizního kanálu v rámci této třídy (vzdělávání, kultura), kulturní, společenská, výchovná a zábavní činnost, činnost televizního studia, činnost nahrávacího hudebního studia, dabing, střih, filmová a hudební tvorba - výroba televizních, filmových a rozhlasových programů, organizování a pořádání zábavních, soutěžních, sportovních, kulturních a společenských akcí, organizování a pořádání filmových a hudebních akcí, veletrhů a festivalů, filmový a hudební klub pro diváky a děti, půjčování a pronájem filmové, televizní a hudební techniky, půjčování a pronájem audiovizuálních záznamů - filmů a hudby, zprostředkování v oblasti kultury a zábavy v rámci této třídy, činnosti umělecké agentury v rámci této třídy, zprostředkování a poskytování informací v oblasti filmu, hudby, vzdělávání a zábavy.

(591) Barevná

(730) **Československá filmová společnost, s.r.o.**, Václavské náměstí 831/21, Praha 1, Nové Město, 11000, CZ

(740) Ing. Jiří Střelák, Šumberova 42, Praha 6, 16200

(210) **O-546368**

(220) 08.03.2018

(320) 08.03.2018

(511) 19, 27, 35, 37

(540)



(510) (19) podlahy nekovové, podlahy korkové, podlahy dřevěné, stavební materiály nekovové, korek lisovaný, korek pro stavební účely; (27) podlahové krytiny všeho druhu spadající do této třídy - koberce, linoleum, umělé trávníky, umělé sportovní povrchy, protiskluzové a čisticí povrchy - rohože, ostatní obklady podlah a stěn spadající do této třídy; (35) velkoobchodní, maloobchodní a elektronický prodej podlahových krytin všeho druhu, obchodní zastoupení jiných podnikatelských subjektů, předvádění výrobků; (37) podlahářství - pokládka a údržba podlah, čištění a renovace podlah, stavební činnost, stavebně-montážní služby, montáže stavebních prvků, montáže bytového zařízení, poskytování informací a konzultace v oblasti podlahářství a stavebně-montážních prací.

(591) Barevná

(730) **KARSIS s.r.o.**, Čechova 2148, Benešov, 25601, CZ

(740) Ing. Jiří Střelák, Šumberova 42, Praha 6, 16200

(210) **O-546376**

(220) 09.03.2018

(320) 09.03.2018

(511) 25, 28

(540)



(510) (25) oděvy, obuv, pokrývky hlavy; (28) sportovní chrániče, fotbalové chrániče, karbonové chrániče.

(730) **FOUL s.r.o.**, Vladislav 278, Vladislav, 67501, CZ

(740) Ing. Libor Markes, patentový zástupce, Grohova 54, Brno, 60200

(210) **O-546378**

(220) 09.03.2018

(320) 09.03.2018

(511) 35, 36

(540)



(510) (35) činnost podnikatelských, organizačních a ekonomických poradců; (36) realitní služby, činnost finančních poradců.

(730) **I. KRKONOŠSKÁ REALITNÍ, spol. s r.o.**, Pražská 88, Trutnov, 54101, CZ

(210) **O-546382**

(220) 09.03.2018

(320) 09.03.2018

(511) 4, 5, 7, 36, 39, 40

(540)



(510) (4) palivové pelety; (5) infuze medicínské; (7) formy (vstřikovací, lici formy); (36) pronájem nemovitostí; (39) rozvod energie, pronájem skladišť; (40) úprava a zpracování kovů, řezání pilou.

(591) Barevná

(730) **ONIVON a.s.**, Akademika Bedrny 88/6, Hradec Králové, Věkoše, 50003, CZ



(210) **O-546390**

(220) 09.03.2018

(320) 09.03.2018

(511) 1, 2

(540)

**NOVATIM**

(510) (1) chemické výrobky pro průmysl, opravárenství, strojírenství, lesnictví a vědu, chemické látky na impregnaci kůže, chemické látky na impregnování textilu, chemické impregnační látky, přípravky a prostředky na textil a kůži, chemické látky na vodovzdornou úpravu kůže, chemické látky pro vodovzdornou úpravu textilu, změkčovací přípravky na kůži, chemické přípravky pro vodovzdornou úpravu kůže a textilu; (2) nátěry a barvy k použití na textilie, nátěry a barvy k použití na kůži, nátěry a látky (barvy) proti působení vody, nátěry a látky zamezující přístupu vody (barvy), nátěry a materiály (barvy) na ošetření proti vlhkosti, ochranné nátěrové materiály v podobě barvy k použití na textilie a kůže aplikované v tekutém stavu, směsi zabraňující účinkům povětrnostních vlivů, textilní barviva a barvy, vodou ředitelné pigmentové disperze pro konečnou úpravu kůže a textilií.

(730) **NOVATO spol. s r.o.**, Uralská 770/6, Praha 6, Bubeneč, 16000, CZ

(740) Ing. Marie Smrčková, patentový zástupce, Velflíkova 1431/10, Praha 6, Dejvice, 16000

(210) **O-546435**

(220) 12.03.2018

(320) 12.03.2018

(511) 9, 16, 35, 38, 41, 42

(540)

**uuBook**

(510) (9) přístroje pro zpracování informací, počítače, počítačové programy/software, elektronické počítačové informační a řídicí systémy/technologie, nosiče dat v elektronické podobě a zvukově-obrazové záznamy magnetické nebo v elektronické podobě, elektronické nosiče dat se vzdělávací/výukovou tematikou, dále s tematikou programování/software, výpočetní technikou a informačními/komunikačními technologiemi, příslušenství k výpočetní technice spadající do této třídy - modemy, servery, mikroprocesory, čipy, počítačové tiskárny, monitory, čtecí a snímací elektronické přístroje pro identifikaci zboží/osob, elektronické/magnetické platební produkty - platební karty, elektronické/magnetické identifikační karty, elektronické klíče/kódy, přístroje telekomunikační techniky, satelitní technika, zařízení pro vysílání, kódování a dekódování signálů/informací, přístroje pro záznam, převod a reprodukci zvuku/obrazu, audio-video přístroje, elektrosoučástky všeho druhu, baterie a akumulátory, elektrické vodiče - kabely všeho druhu, přístroje pro měření a regulaci, vážení, kontrolu a signalizaci, přístroje optické, filmové, fotografické, vědecké aparáty a přístroje, přístroje pro vedení, výrobu, přepínání, přeměnu, akumulaci, regulaci nebo řízení elektrického proudu, ochranné pomůcky uvedené v této třídě; (16) učebnice všeho druhu, sešity, skripta, školní potřeby spadající do této třídy, psací a kancelářské potřeby všeho druhu uvedené v této třídě, periodické a neperiodické tiskoviny - odborná literatura, knihy, časopisy, fotografie, letáky, brožury, kalendáře, diáře, firemní tiskoviny, reklamní tiskoviny, tiskoviny se zaměřením na počítače, počítačové informační systémy, software a vzdělávání, psací a kancelářské potřeby k reklamním účelům spadající do této třídy, papír, kartón a kartonážní výrobky, lepenka a výrobky z lepenky, výrobky z vlnité lepenky, papír pro kancelář - xerografický, papír pro tisk a obalový papír, obalové a lepicí pásy a fólie, etikety, samolepicí fólie a papíry, obaly a fólie z PE, PP nebo jiných plastických hmot pro balení a obalení tiskovin - knih, učebnic a sešitů; (35) činnost ekonomických a organizačních poradců, služby a poradenství v oblasti managementu, řízení firmy, obchodní strategie, obchodní správa podnikatelských subjektů/firem a obchodních podílů ve firmách, marketingová, reklamní a inzertní činnost, průzkumy trhu, administrativní služby, daňové a účetní služby a poradenství, personální služby a poradenství, provoz elektronických obchodů (internetových e-shopů), automatizované zpracování dat, správa obchodních dat, zprostředkování v oblasti obchodu s výpočetní technikou a počítačovým příslušenstvím, počítačovými programy, počítačovými informačními a řídicími systémy a technologiemi, elektronickými médii - nosiči dat, telekomunikační a kancelářskou technikou, audio-video technikou, vzdělávací a prezentační technikou a pomůckami, učebnicemi a tiskovinami všeho druhu, školními a psacími potřebami, reklamními předměty, oděvy a obuví, sortovními potřebami, hračkami a hrami a potřebami pro domácnost, pořádání komerčních a reklamních seminářů, veletrhů a výstav; (38) spojové a telekomunikační služby, poskytování telekomunikačních připojení k

počítačovým sítím, počítačová komunikace - elektronický přenos dat a informací, elektronická pošta, dálkové telekonference, telefonické služby přes počítačové sítě, vysílací služby, pronájem telekomunikačních přístrojů a zařízení pro přenos dat a informací, provoz elektronických komunikačních (internetových) portálů se zaměřením na telekomunikační služby; (41) provoz vzdělávacího zařízení - vysoké školy, školící a vzdělávací činnost, lektorská činnost, výuka, pořádání školení a kurzů, jazykových a rekvalifikačních kurzů, manažerské kurzy, vydavatelská a nakladatelská činnost, kooperace v oblasti zajištění studia v zahraničí, studijní programy, studijní stipendia, pronájem vzdělávacích a kulturních zařízení, pořádání vzdělávacích a kulturních seminářů, veletrhů a výstav, pořádání a organizování kulturních, společenských, zábavních nebo sportovních akcí, agenturní činnost a informační služby v oblasti vzdělávání, zprostředkování v oblasti vzdělávání, pronájem zvukových a zvukově-obrazových záznamů, umělecká, filmová a hudební produkce, provoz elektronických komunikačních (internetových) portálů se zaměřením na vzdělávání, zábavu, kulturu a sport; (42) tvorba počítačového software - programování počítačů, zhotovování software všeho druhu na zakázku, výzkum, vývoj a projektování software, počítačové systémové analýzy, regenerace počítačových dat, programátorský servis - instalační a servisní služby v oblasti počítačového software, testování, aktualizace a kopírování software, správa software, antivirová správa software, pronájem počítačového software, informačních technologií a počítačové techniky, poradenství a konzultace v oblasti počítačové techniky, software a informačních technologií, provoz elektronických internetových portálů se zaměřením na počítačovou techniku, informační technologie a software, tvorba a správa webových stránek, webhosting, webdesign, počítačová grafika, grafický a průmyslový design.

(730) **Unicorn a.s.**, V kapslovně 2767/2, Praha 3, Žižkov, 13000, CZ

(740) Ing. Jiří Štělák, Šumberova 42, Praha 6, 16200

(210) **O-546436**

(220) 12.03.2018

(320) 12.03.2018

(511) 9, 16, 35, 38, 41, 42

(540)

**uuCourse**

(510) (9) přístroje pro zpracování informací, počítače, počítačové programy/software, elektronické počítačové informační a řídicí systémy/technologie, nosiče dat v elektronické podobě a zvukově-obrazové záznamy magnetické nebo v elektronické podobě, elektronické nosiče dat se vzdělávací/výukovou tematikou, dále s tematikou programování/software, výpočetní technikou a informačními/komunikačními technologiemi, příslušenství k výpočetní technice spadající do této třídy - modemy, servery, mikroprocesory, čipy, počítačové tiskárny, monitory, čtecí a snímací elektronické přístroje pro identifikaci zboží/osob, elektronické/magnetické platební produkty - platební karty, elektronické/magnetické identifikační karty, elektronické klíče/kódy, přístroje telekomunikační techniky, satelitní technika, zařízení pro vysílání, kódování a dekódování signálů/informací, přístroje pro záznam, převod a reprodukci zvuku/obrazu, audio-video přístroje, elektrosoučástky všeho druhu, baterie a akumulátory, elektrické vodiče - kabely všeho druhu, přístroje pro měření a regulaci, vážení, kontrolu a signalizaci, přístroje optické, filmové, fotografické, vědecké aparáty a přístroje, přístroje pro vedení, výrobu, přepínání, přeměnu, akumulaci, regulaci nebo řízení elektrického proudu, ochranné pomůcky uvedené v této třídě; (16) učebnice všeho druhu, sešity, skripta, školní potřeby spadající do této třídy, psací a kancelářské potřeby všeho druhu uvedené v této třídě, periodické a neperiodické tiskoviny - odborná literatura, knihy, časopisy, fotografie, letáky, brožury, kalendáře, diáře, firemní tiskoviny, reklamní tiskoviny, tiskoviny se zaměřením na počítače, počítačové informační systémy, software a vzdělávání, psací a kancelářské potřeby k reklamním účelům spadající do této třídy, papír, kartón a kartonážní výrobky, lepenka a výrobky z lepenky, výrobky z vlnité lepenky, papír pro kancelář - xerografický, papír pro tisk a obalový papír, obalové a lepicí pásy a fólie, etikety, samolepicí fólie a papíry, obaly a fólie z PE, PP nebo jiných plastických hmot pro balení a obalení tiskovin - knih, učebnic a sešitů; (35) činnost ekonomických a organizačních poradců, služby a poradenství v oblasti managementu, řízení firmy, obchodní strategie, obchodní správa podnikatelských subjektů/firem a obchodních podílů ve firmách, marketingová, reklamní a inzertní činnost, průzkumy trhu, administrativní služby, daňové a účetní služby a poradenství, personální služby a poradenství, provoz elektronických obchodů (internetových e-shopů), automatizované zpracování dat, správa obchodních dat, zprostředkování v oblasti obchodu s výpočetní technikou a počítačovým příslušenstvím,

počítačovými programy, počítačovými informačními a řídicími systémy a technologiemi, elektronickými médii - nosiči dat, telekomunikační a kancelářskou technikou, audio-video technikou, vzdělávací a prezentační technikou a pomůckami, učebnicemi a tiskovinami všeho druhu, školními a psacími potřebami, reklamními předměty, oděvy a obuví, sortovními potřebami, hračkami a hrami a potřebami pro domácnost, pořádání komerčních a reklamních seminářů, veletrhů a výstav; (38) spojové a telekomunikační služby, poskytování telekomunikačních připojení k počítačovým sítím, počítačová komunikace - elektronický přenos dat a informací, elektronická pošta, dálkové telekonference, telefonické služby přes počítačové sítě, vysílací služby, pronájem telekomunikačních přístrojů a zařízení pro přenos dat a informací, provoz elektronických komunikačních (internetových) portálů se zaměřením na telekomunikační služby; (41) provoz vzdělávacího zařízení - vysoké školy, školici a vzdělávací činnost, lektorská činnost, výuka, pořádání školení a kurzů, jazykových a rekvalifikačních kurzů, manažerské kurzy, vydavatelská a nakladatelská činnost, kooperace v oblasti zajištění studia v zahraničí, studijní programy, studijní stipendia, pronájem vzdělávacích a kulturních zařízení, pořádání vzdělávacích a kulturních seminářů, veletrhů a výstav, pořádání a organizování kulturních, společenských, zábavních nebo sportovních akcí, agenturní činnost a informační služby v oblasti vzdělávání, zprostředkování v oblasti vzdělávání, pronájem zvukových a zvukově-obrazových záznamů, umělecká, filmová a hudební produkce, provoz elektronických komunikačních (internetových) portálů se zaměřením na vzdělávání, zábavu, kulturu a sport; (42) tvorba počítačového software - programování počítačů, zhotovování software všeho druhu na zakázku, výzkum, vývoj a projektování software, počítačové systémové analýzy, regenerace počítačových dat, programátorský servis - instalační a servisní služby v oblasti počítačového software, testování, aktualizace a kopírování software, správa software, antivirová správa software, pronájem počítačového software, informačních technologií a počítačové techniky, poradenství a konzultace v oblasti počítačové techniky, software a informačních technologií, provoz elektronických internetových portálů se zaměřením na počítačovou techniku, informační technologie a software, tvorba a správa webových stránek, webhosting, webdesign, počítačová grafika, grafický a průmyslový design.

(730) **Unicorn a.s.**, V kapslovně 2767/2, Praha 3, Žižkov, 13000, CZ

(740) Ing. Jiří Stěhlák, Šumberova 42, Praha 6, 16200

(210) **O-546466**

(220) 13.03.2018

(320) 13.03.2018

(511) 1, 2, 3, 4, 5, 6, 8, 9, 11, 13, 14, 15, 16, 17, 18, 20, 21, 22, 23, 24, 25, 26, 27, 28, 29, 30, 31, 32, 33, 34, 35, 37, 38, 39, 41, 44

(540)

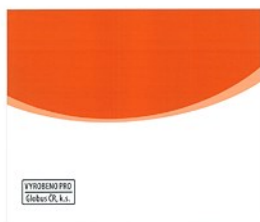

(510) (1) chemické látky používané v průmyslu, vědě a v oblasti fotografie, jakož i v zemědělství, zahradnictví a lesnictví, umělé pryskyřice v surovém stavu, plastické hmoty v surovém stavu, hnojivá, hasicí směsi, přípravky pro kalení a pájení, chemické přípravky pro konzervování potravin, tříslicí látky, lepidla používaná v průmyslu; (2) barvy, nátěry, laky, konzervační přípravky proti korozi a proti deterioraci dřeva, barviva, mořidla, přírodní pryskyřice v surovém stavu, listkové a práškové kovy pro použití při malování, dekorování, tisku a v umění; (3) bělicí přípravky a další prací prostředky, přípravky na čištění, leštění, drhnutí a broušení, neléčivá mýdla, parfém, éterické oleje, neléčivé kosmetické přípravky, neléčivé vlasové vody, neléčivé přípravky ústní hygieny; (4) průmyslové oleje a tuky, maziva, přípravky pro absorbování, zvlhčování a vázání prachu, paliva včetně pohonných hmot od motorů a osvětlovací látky, svíčky a knoty na svícení; (5) farmaceutika, léčebné a veterinární přípravky, hygienické přípravky pro zdravotnické účely, dietetické přípravky upravené pro

léčebné účely, potraviny pro kojení a batolata, potravinové doplňky pro lidskou spotřebu a zvířata, náplastí, obvazové materiály a krytí, materiály pro plombování zubů, dentální vosky, dezinfekční přípravky, výrobky na hubení škůdců, fungicidy, herbicidy; (6) běžné kovy a jejich slitiny, rudy, kovové materiály pro stavebnictví a konstrukce, přenosné kovové budovy, neelektrické kabely a neelektrické dráty z obecných kovů, drobné kovové železářské výrobky, kovové kontejnery pro skladování nebo přepravu, kovové trubky, seřfy, ocelová vlna (nikoli pro čistící účely); (8) ruční nářadí a nástroje (na ruční pohon), ruční nářadí pro zemědělství, zahradnictví a lesnictví, pro výrobu strojů, zařízení a vozidel a pro stavitelství, příbory, vidličky a lžíce, bodné a sečné zbraně, břitvy, žiletky a holicí stroje; (9) vědecké, lodní, geodetické, fotografické, kinematografické, optické přístroje a nástroje, přístroje a nástroje pro vážení, měření, signalizaci, kontrolu (dohled), záchranu a výuku, zařízení a přístroje pro vedení, přepínání, přeměnu, akumulaci, regulaci nebo řízení elektrického proudu, zařízení pro záznam, přenos, reprodukci zvuku nebo obrazu, magnetické datové nosiče, záznamové disky, kompaktní disky, DVD a jiná digitální záznamová média, mechanismy pro zařízení uváděná do chodu vhozením mincí, registrační pokladny, kalkulačky, zařízení na zpracování dat, počítače, hasicí přístroje; (11) zařízení na osvětlování, vytápění, generaci páry, vaření, chlazení, sušení, ventilaci, dodávku vody a zařízení pro sanitární účely; (13) střelné zbraně, munice a projektily, výbušniny, ohňostroje; (14) vzácné kovy a jejich slitiny, šperky, drahokamy a polodrahokamy, hodinářské a chronometrické přístroje; (15) hudební nástroje; (16) papír a lepenka, tiskárenské materiály, potřeby pro vazbu knih, fotografie, papírnické zboží a kancelářské potřeby s výjimkou nábytku, lepidla jako kancelářské nebo domácí potřeby, materiály pro umělce a malíře, malířské štetce, instruktážní a výukové materiály, psací stroje, plastové archy, folie a sáčky pro balení a obaly, tiskářské typy, štočky; (17) kaučuk, gutaperča, guma, azbest, slída, ility, vše nezpracované i jako polotovary a jejich náhražky, plastické hmoty a pryskyřice v extrudované formě pro použití ve výrobě, těsnění, ucpávací a izolační materiály, ohebná nekovová potrubí, trubky a hadice; (18) kůže a imitace kůže, zvířecí kůže a usně, zavazadla a tašky, deštníky a slunečníky, vycházkové hole, biče, postroje a sedlářské výrobky, obojky, vodítka a oblečky pro zvířata; (20) nábytek, zrcadla, rámy obrazů, nádobý na skladování a přepravu, ne kovové, kosti, rohovina, velrybí kostice a perleť, v surovém stavu nebo částečně zpracované, mušle, lastury, mořská pěna, jantar; (21) domácí a kuchyňské potřeby a nádoby, hřebeny a mycí houby, kartáče, ne však malířské štetce, materiály pro výrobu kartáčů, pomůcky pro čištění, sklo v surovém stavu nebo částečně zpracované, kromě stavebního skla, výrobky ze skla, porcelánu a kameniny; (22) lana a provazy, sítě, stany a plachty, markýzy z textilních a syntetických materiálů, lodní plachty, pytle pro přepravu a skladování sypkých materiálů, materiály na vycpávání a výplně, s výjimkou papíru, lepenky, gumy a plastu, surové textilní materiály a jejich náhražky; (23) příze a nitě pro textilní účely; (24) textilie a náhražky textilií, bytové textil, textilní a plastové záclony a závěsy; (25) oděvy, obuv, pokrývky hlavy; (26) krajky a vyšívky, stuhý a prýmky, knoflíky, galanterní háčky a očka, špendlíky a jehly, umělé květiny, ozdoby do vlasů, umělé vlasy; (27) koberce, rohožky, rohože, linoleum a jiné materiály pro pokrytí podlah, čalouny (ne textilní), tapety na stěny (ne textilní); (28) hry, hračky a výrobky určené ke hraní, zařízení na videohry, cvičební a sportovní potřeby, vánoční ozdoby; (29) maso, ryby, drůbež a zvěřina, masové výtahy, konzervované, mražené, sušené a vařené ovoce a zelenina, želé, džemy, kompoty, vejce, mléko a mléčné výrobky, jedlé oleje a tuky; (30) káva, čaj, kakao, cukr, rýže, tapioka, ságo, náhražky kávy, mouka a přípravky vyrobené z obilnin, chléb, pečivo a cukrovinky, produkty určené ke konzumaci v mraženém stavu, med, melasa, droždí, kypřicí prášek do pečiva, sůl, hořčice, ocet, omáčky (ochucovadla), koření, led; (31) surové a nezpracované zemědělské, zahradnické a lesní produkty, zrna a semena v surovém stavu a nezpracovaná, živá zvířata, čerstvé ovoce a zelenina, čerstvé bylinky, přírodní rostliny a květiny, cibule a hlízy, sazenice a semena pro pěstování rostlin, krmiva a nápoje pro zvířata, slad; (32) piva, minerální a syčené vody a jiné nealkoholické nápoje, ovocné nápoje a ovocné šťávy, sirupy a jiné přípravky pro přípravu nápojů; (33) alkoholické nápoje (s výjimkou pív); (34) tabák, potřeby pro kuřáky, zápalky; (35) reklama, propagace, řízení obchodní činnosti, obchodní administrativa, kancelářské práce, obchodní služby se shora uvedenými výrobky ve třídách 1, 2, 3, 4, 5, 6, 8, 9, 11, 13, 14, 15, 16, 17, 18, 20, 21, 22, 23, 24, 25, 26, 27, 28, 29, 30, 31, 32, 33 a 34, zejména v oblasti potravinářského zboží, poskytování informací spotřebitelům o cenách, kvalitě a spokojenosti zákazníků; (37) služby čerpání paliva do vozidel, služby čerpacích stanic; (38) telekomunikace; (39) doprava, balení a skladování zboží, organizování cest; (41) vzdělávání, školení, zábava, sportovní a kulturní činnost; (44) lékařské služby, veterinární služby, péče o hygienu a krásu osob a zvířat, zemědělské, zahradnické a lesnické služby

(591) Barevná  
(730) **Globus ČR, k.s.**, Kostelecká 822/75, Praha 9 - Čakovice, 19600, CZ  
(740) JUDr. Vladimír Rott, Vinohradská 37, Praha 2, 12000

(210) **O-546473**  
(220) 13.03.2018  
(320) 13.03.2018  
(511) 25  
(540)

**TALABAYA**

(510) (25) oděvy a oděvní doplňky, a to opasky (oděvy), pásky, konfekční oděvy, večerní oděvy, šátky (oděvy), topy (oděvy).  
(730) **TALABAYA s.r.o.**, Vodičkova 709/33, Praha 1, Nové Město, 11000, CZ

(210) **O-546541**  
(220) 15.03.2018  
(320) 15.03.2018  
(511) 35, 41, 43  
(540)

  
**OLD TOWN  
HOTELS**

(510) (35) marketing, poskytování obchodních informací prostřednictvím webových stránek, propagace, reklama, řízení obchodní činnosti hotelů; (41) informace o rekreaci, informace o zábavě, plánování večírků (zábava), pořádání a vedení konferencí, pořádání a vedení kongresů, pořádání a vedení seminářů, rezervace vstupenek na estrády, školení, zábava; (43) bary, bufety, hotelové služby, jídelny, kavárny, modelování potravin, penziony, pronájem jednacích místností, pronájem přechodného ubytování, pronájem židlí, stolů, ubrusů, skleněného nádobí, restaurace, rezervace přechodného ubytování, rezervace ubytování v hotelech, rezervace ubytování v penzionech, samoobslužné jídelny, samoobslužné restaurace, služby recepce pro přechodné ubytování (správa odjezdů a příjezdů), služby ubytovací kanceláře (hotely, penziony), turistické ubytovny, zajištění stravování.  
(730) **Dubský Jan**, U obecního dvora 799/7, Praha 1, Staré Město, 11000, CZ  
(740) Mgr. Karolina Panská, advokát, Mgr. Karolina Panská, Dejvická 998/52, Praha 6, Bubeneč, 16000

(210) **O-546542**  
(220) 15.03.2018  
(320) 15.03.2018  
(511) 35, 41, 43  
(540)

**ROXY CLUB**

(510) (35) event marketing (získávání zákazníků pořádáním akcí), konzultační a poradenské služby a pomoc v oblasti reklamní, marketingové a propagační činnosti, marketing, propagace hudebních koncertů, reklama, poradenství pro styk s veřejností; (41) audio zábava, diskotéky (služby), hudební a pěvecká vystoupení, hudební koncerty, hudební představení, hudební skupiny (zábava), hudební zábava, karaoke, noční kluby (zábava), organizace kulturních představení, organizování koncertů populární hudby,

organizování hudební zábavy, organizování večírků, organizování živých hudebních vystoupení, pořádání, vedení a organizování koncertů, příprava a pořádání hudebních koncertů, produkce hudebních vystoupení, provozování klubu (diskotéky), provozování živých hudebních vystoupení, rezervace vstupenek a objednávkové služby pro koncerty, služby poskytování zábavy v podobě živých hudebních představení, služby prodeje lístků a vstupenek (zábava), služby rezervace lístků na koncerty, služby rezervace vstupenek na koncerty a do divadel, služby tanečního klubu, služby v oblasti hudebních festivalů, služby v oblasti produkce živých představení, služby v oblasti zajišťování živých vystoupení hudebních skupin, služby v oblasti živé hudební zábavy; (43) bary, firemní akce (poskytování jídel a nápojů), klubové služby (poskytování jídla a nápojů), pivnice, podávání alkoholických nápojů, podávání stravování a nápojů v restauracích a barech, pohostinství (služby), restaurace, služby nočního klubu (poskytování jídel), gastronomické služby, zajišťování hromadného stravování (catering).

(730) **YASHICA s.r.o.**, Zďárského 186, Kožichovice, 67401, CZ

(210) **O-546548**  
(220) 15.03.2018  
(320) 15.03.2018  
(511) 5, 16, 39  
(540)



(510) (5) hygienické ubrousky (napuštěné dezinfekčními přípravky); (16) papírové servítky, papírové kapesníky, papírové ubrousky, papírové prostírání, papírové ubrusy, papírové utěrky; (39) balení zboží.  
(730) **HoReCup, a.s.**, Karpatská 8402/9 A-3, 010 01 Žilina, SK  
(740) JUDr. Aleš Zábrš, Na Beránce 2, Praha 6, 16000

(210) **O-546549**  
(220) 15.03.2018  
(320) 15.03.2018  
(511) 9, 35, 36, 42  
(540)



(510) (9) bezpečnostní, zabezpečovací, ochranná a signalizační zařízení, informační technologie a audiovizuální, multimediální a fotografické přístroje, měřicí, detekční a monitorovací přístroje, indikátory a ovladače, nahraný obsah (počítačové programy, data a informace), navigační, řídicí, sledovací, zaměřovací a kartografická zařízení, přístroje, nástroje a kabely pro oblast elektřiny, vědecké a laboratorní přístroje na úpravu elektrickým proudem, zařízení v oblasti informačních technologií a audiovizuální zařízení, vědecké výzkumné a laboratorní přístroje, přístroje pro vyučování a simulátory; (35) obchodní služby a informace pro spotřebitele, obchodní analýzy, průzkum a informační služby, reklamní, marketingové a propagační služby, reklama, marketing a propagační služby, pomoc v obchodní a podnikatelské činnosti, management a administrativní služby; (36) finanční a peněžní služby a bankovní služby, finanční odhady, pojištění, pojistky (uzavírání -), pojišťovací služby, poskytování bezpečnostních schránek, poskytování předplacených karet a kuponů, služby nemovitostní (realitní služby), uzavírání pojistek, získávání

finančních prostředků a sponzorování, získávání finančních prostředků a finanční sponzorování; (42) počítačové služby, služby testování, služby ověřování a služby kontroly kvality, služby v oblasti informačních technologií, vědecké a technologické služby.

- (591) Barevná  
(730) **Mindee app s.r.o.**, Tyršova 1251/3, Znojmo, 66902, CZ

- (210) **O-546553**  
(220) 15.03.2018  
(320) 15.03.2018  
(511) 25  
(540)

## BRIGITA

- (510) (25) spodní prádlo (dámské, pánské i dětské), oděvy, plavky, plážové oděvy, teplé spodní prádlo, tvarovací prádlo, funkční spodní prádlo, tílka, košílky, korzety, erotické prádlo, župany.  
(730) **Obrusník Alois**, Lámař 70/2, Ostrava, Koblov, 71100, CZ  
(740) Ing. Iva Rylková, Polská 1525/12, Ostrava, Poruba, 70800

- (210) **O-546562**  
(220) 16.03.2018  
(320) 16.03.2018  
(511) 30, 35, 40, 43  
(540)

## PANEOLIT

- (510) (30) mouky a výrobky z mouky všech druhů, výrobky z obilovin, z olejin, ze semen a kukuřice v rámci této třídy, pekařské, cukrářské, potravinářské, těstářské výrobky zařazené do této třídy, a to chléb všech druhů, veškeré výrobky z chlebového těsta, bagety, toustový chléb, trvanlivé i netrvanlivé pečivo, housky, rohlíky a jiné běžné a jemné pečivo, koláče, perníky, pečivo s náplní, sendviče, palačinky (slané a sladké), slané pečivo, cukrářské pečivo a zákusky, čokoládové i nečokoládové cukrovinky, dorty, káva, čaj, zmrzlina; (35) prodej a zajišťování prodeje potravin a nápojů, propagační činnost, reklama, pomoc při řízení obchodní činnosti, franchising, obchodní administrativní, kancelářské práce; (40) pekárenská a cukrářská činnost - zpracování těsta, bagetářství, provoz pekařství a cukrářství (výroba); (43) kavárna, cukrárna, restaurace, bufet a rychlé občerstvení (služby), podávání a servírování nápojů.  
(730) **PANEOLIT s.r.o.**, Lidická 700/19, Brno, Veveří, 60200, CZ  
(740) JUDr. Tomáš Soukup BA, Mezírka 775/1, Brno, 60200

- (210) **O-546583**  
(220) 16.03.2018  
(320) 16.03.2018  
(511) 14, 26  
(540)

## Certa

- (510) (14) drahé kameny, perly a drahé kovy, jakož i jejich imitace, šperky, přístroje na měření času, ostatní výrobky z drahých kovů a z drahých kamenů, jakož i z jejich imitací, pouzdra na šperky a pouzdra na hodinky a hodinky, kroužky na klíče, řetízky na klíče a přívěsky k nim, a části a

příslušenství všech uvedených výrobků zahrnuté v této třídě; (26) příslušenství a doplňky oblečení (galanterie), šicí potřeby a ozdobné textilní výrobky, přívěšky (nikoliv klenoty nebo přívěsky a klíče, prstýnky nebo řetízky).

- (591) Barevná  
(730) **NEW PRESENCE JEWELS s.r.o.**, Zarámí 4422, Zlín, 76001, CZ  
(740) **ŘANDA HAVEL LEGAL** advokátní kancelář s.r.o., Truhlářská 13-15, Praha 1, 11000

- (210) **O-546598**  
(220) 16.03.2018  
(320) 16.03.2018  
(511) 9, 16, 35, 38, 41  
(540)

## Regiony ČT24

- (510) (9) audiovizuální díla, zvukové, obrazové a zvukově obrazové záznamy v analogové nebo digitální podobě na datových nosičích nebo ke stažení na internetu nebo prostřednictvím jiné datové či komunikační sítě, nosiče zvukových, obrazových a zvukově obrazových záznamů a dat nahrané i nenahrané, optické disky, kompaktní disky, DVD, Blu-ray disky, gramofonové desky, magnetické pásky, videokazety, magnetické disky, exponované filmy, software, elektronické databáze a katalogy, softwarové aplikace a hry pro počítače (software), chytré telefony, tablety a jiná komunikační zařízení a zařízení výpočetní techniky, elektronické publikace na nosičích a ke stažení, počítačový hardware, periferní počítačová zařízení, audiovizuální a fotografické přístroje, komunikační zařízení, přístroje pro zachycení, vysílání, přenos, příjem a reprodukci zvuku a obrazu, elektronická zařízení a příslušenství na zpracování dat, audiovizuální přístroje a zařízení, přístroje pro záznam zvuku a obrazu, elektronická navigační zařízení, obaly a pouzdra na nosiče dat a záznamů, brýle, sluneční brýle, pouzdra na brýle, dekorační magnety, podložky pod myš (příslušenství počítačů); (16) tiskárenské výrobky, knihy, časopisy, fotografie, fotoalba a alba pro sběratele, kalendáře, diáře, poznámkové bloky, plakáty, letáky, nálepky, navštívenky, pohledy, přání, sběratelské karty, katalogy, manuály, vstupenky, poštovní známky, záložky do knih, tisky, grafické reprodukce, mapy, kancelářské potřeby kromě nábytku, kancelářský a dopisní papír, desky na dokumenty, obálky, razítka, lepicí pásky, psací potřeby, školní potřeby, vyučovací pomůcky a potřeby kromě přístrojů, pera, tužky, zvyrazňovače, fixy, gummy na gumování, malířské soupravy pro umělce a děti, štětce, pastelky, krabice z papíru nebo lepenky, papírové tašky, balicí papír; (35) propagační činnost, reklama, marketingové služby, televizní reklama, reklama online, poskytování reklamního prostoru, pronájem reklamního času v komunikačních médiích, licence na výrobky a služby pro třetí osoby (komerční správa), merchandising, grafická úprava pro reklamní účely, organizování obchodních nebo reklamních akcí; (38) televizní vysílání a přenosy, audiovizuální přenosové služby, přenos a vysílání dat, přenos digitálních dat prostřednictvím televize, přenos informací elektronickými prostředky, bezdrátové vysílání, kabelové vysílání, satelitní vysílání, provozování vysílacích zařízení, vysílání programů přes internet, distribuce dat nebo audiovizuálních záznamů prostřednictvím globální počítačové sítě nebo internetu, elektronický přenos dat, streaming zvukového materiálu a video materiálu na internetu, služby přenosu videa na vyžádání (VoD), poskytování internetových diskusních fór, poskytování služeb v oblasti online komunikace, přenos interaktivního zábavního software, přenos zpráv prostřednictvím elektronických médií, informační služby týkající se televizního vysílání; (41) zábava, vzdělávání a výuka, zábavní, sportovní a kulturní aktivity, výroba rozhlasových a televizních pořadů, filmová a video produkce, výroba audiovizuálních nahrávek, zvuková produkce, videoprodukce a fotografování, služby televizního studia, filmová studia, televizní zábava, hudební koncerty prostřednictvím televize, psaní scénářů, výroba titulků, dabing, filmová distribuce, projekce filmů, pronájem a půjčování filmů, organizace kulturních, zábavních a sportovních akcí, organizování a pořádání výstav k zábavním účelům, organizování festivalů, organizování her a soutěží, poskytování služeb zábavních parků, divadelní představení, internetové hry (bez možnosti stažení), vydavatelská činnost a zpravodajství, reportéřské služby, online publikování, poskytování elektronických publikací, zpravodajské programy (služby), informace o zábavě.

- (730) **Česká televize**, Na Hřebenech II 1132/4, Praha 4, 14700, CZ

(210) **O-546599**  
(220) 19.03.2018  
(320) 19.03.2018  
(511) 9, 41  
(540)

**ANG LIDSKY** 

(510) (9) počítačový software, nahraná videa; (41) výuka jazyků.  
(591) Barevná  
(730) **Mítac z Lukáš Bc.**, Vlčnov č. p. 616, Vlčnov, 68761, CZ

(210) **O-546610**  
(220) 19.03.2018  
(320) 19.03.2018  
(511) 35

(540) **BRODY FORBES RADAR DOMES**

(510) (35) maloobchod a velkoobchod s nekovovými ochrannými kopulemi pro radarové systémy.  
(730) **Pama, spol. s r.o.**, 1. máje 1000, Rožnov pod Radhoštěm, 75661, CZ

(210) **O-546630**  
(220) 19.03.2018  
(320) 19.03.2018  
(511) 35, 36  
(540)

 **FIXUM**

(510) (35) obchodní analýzy, obchodní konzultace a poradenské služby; (36) pojišťovací služby, finanční a peněžní služby, kapitálové investice, finanční transakce, finanční poradenství a poradenské a konzultační služby v oblasti pojišťovnictví.  
(591) Barevná  
(730) **FIXUM a.s.**, Muglinovská 270/105, Ostrava, Muglinov, 71200, CZ  
(740) Halaxová & Halaxová TETRAPAT, Mgr. Eva Halaxová, Jinonická 804/80, Praha 5, Košíře, 15800

(210) **O-546644**  
(220) 06.04.2018  
(320) 06.04.2018  
(511) 9, 16, 28, 35, 38, 41  
(540)



(510) (9) audiovizuální díla, zvukové, obrazové a zvukově obrazové záznamy v analogové nebo digitální podobě na datových nosičích nebo ke stažení na internetu nebo prostřednictvím jiné datové či komunikační sítě, nosiče zvukových, obrazových a zvukově obrazových záznamů a dat nahrané i nenahrané, optické disky, kompaktní disky, DVD, Blu-ray disky, gramofonové desky, magnetické pásky, videokazety, magnetické disky, exponované filmy, software, elektronické databáze a katalogy, softwarové aplikace a hry pro počítače, chytré telefony, tablety a jiná komunikační zařízení a zařízení výpočetní techniky, elektronické publikace na nosičích a ke stažení, počítačový hardware, periferní počítačová zařízení, audiovizuální a fotografické přístroje, komunikační zařízení, přístroje pro zachycení, vysílání, přenos, příjem a reprodukci zvuku a obrazu, elektronická zařízení a příslušenství na zpracování dat, audiovizuální přístroje a zařízení, přístroje pro záznam zvuku a obrazu, elektronická navigační zařízení, obaly a pouzdra na nosiče dat a záznamů, brýle, sluneční brýle, pouzdra na brýle, dekorační magnety, podložky pod myš (příslušenství počítačů); (16) tiskárenské výrobky, knihy, časopisy, fotografie, fotoalba a alba pro sběratele, kalendáře, diáře, poznámkové bloky, plakáty, letáky, nálepky, navštívenky, pohledy, přání, sběratelské karty, katalogy, manuály, vstupenky, poštovní známky, záložky do knih, tisky, grafické reprodukce, mapy, kancelářské potřeby kromě nábytku, kancelářský a dopisní papír, desky na dokumenty, obálky, razítka, lepicí pásky, psací potřeby, školní potřeby, vyučovací pomůcky a potřeby kromě přístrojů, pera, tužky, zvyrazňovače, fixy, gumy na gumování, malířské soupravy pro umělce a děti, štětce, pastelky, krabice z papíru nebo lepenky, papírové tašky, balicí papír; (28) hry, hračky a zábavné předměty, figurky na hraní, plyšové hračky, panenky, stolní hry, puzzle (hračky), hrací karty, sběratelské karty (karetní hry), stavebnice (hračky), stírací losy na hraní loterijních her, sportovní vybavení a sportovní potřeby nezahrnuté do jiných tříd, vánoční ozdoby, vybavení dětských hřišť, kapesní elektronické hry, vybavení pro počítačové hry, herní automaty; (35) propagační činnost, reklama, marketingové služby, televizní reklama, reklama online, poskytování reklamního prostoru, pronájem reklamního času v komunikačních médiích, licence na výrobky a služby pro třetí osoby (komerční správa), merchandising, grafická úprava pro reklamní účely, organizování obchodních nebo reklamních akcí; (38) televizní vysílání a přenosy, audiovizuální přenosové služby, přenos a vysílání dat, přenos digitálních dat prostřednictvím televize, přenos informací elektronickými prostředky, bezdrátové vysílání, kabelové vysílání, satelitní vysílání, provozování vysílacích zařízení, vysílání programů přes internet, distribuce dat nebo audiovizuálních záznamů prostřednictvím globální počítačové sítě nebo internetu, elektronický přenos dat, streaming zvukového materiálu a video materiálu na internetu, služby přenosu videa na vyžádání (VoD), poskytování internetových diskusních fór, poskytování služeb v oblasti online komunikace, přenos interaktivního zábavního software, přenos zpráv prostřednictvím elektronických médií, informační služby týkající se televizního vysílání; (41) zábava, vzdělávání a výuka, zábavní, sportovní a kulturní aktivity, výroba rozhlasových a televizních pořadů, filmová a video produkce, výroba audiovizuálních nahrávek, zvuková produkce, videoprodukce a fotografování, služby televizního studia, filmová studia, televizní zábava, hudební koncerty prostřednictvím televize, psaní scénářů, výroba titulků, dabing, filmová distribuce, projekce filmů, pronájem a půjčování filmů, organizace kulturních, zábavních a sportovních akcí, organizování a pořádání výstav k zábavním účelům, organizování festivalů, organizování her a soutěží, poskytování služeb zábavních parků, divadelní představení, internetové hry (bez možnosti stažení), vydavatelská činnost a zpravodjství, reportéřské služby, online publikování, poskytování

elektronických publikací, zpravodajské programy (služby), informace o zábavě.

(591) Barevná  
(730) Česká televize, Na Hřebenech II 1132/4, Praha 4, 14700, CZ

(210) **O-546657**

(220) 20.03.2018

(320) 20.03.2018

(511) 35, 41

(540)

### Dámská jízda

(510) (35) marketing k provozování hazardních her; (41) provozování a organizování hazardních her v souladu s obecně závaznými právními předpisy prostřednictvím poboček sázkové kanceláře a dalších smluvně zavázaných prodejních míst a na internetu, hraní o peníze, pořádání hazardních her, prodej losů.

(730) TIPSPOORT a.s., Politických vězňů 156/21, Beroun, Beroun-Centrum, 26601, CZ

(210) **O-546658**

(220) 20.03.2018

(320) 20.03.2018

(511) 35, 41

(540)

### Pánská jízda

(510) (35) marketing k provozování hazardních her; (41) provozování a organizování hazardních her v souladu s obecně závaznými právními předpisy prostřednictvím poboček sázkové kanceláře a dalších smluvně zavázaných prodejních míst a na internetu, hraní o peníze, pořádání hazardních her, prodej losů.

(730) TIPSPOORT a.s., Politických vězňů 156/21, Beroun, Beroun-Centrum, 26601, CZ

(210) **O-546660**

(220) 20.03.2018

(320) 20.03.2018

(511) 37

(540)



(510) (37) stavebnictví, stavitelství, podzemní stavební práce.

(591) Barevná

(730) Hinton, a.s., Vinohradská 1597/174, Praha 3, Vinohrady, 13000, CZ

(210) **O-546661**

(220) 20.03.2018

(320) 20.03.2018

(511) 16, 35, 36

(540)



(510) (16) papírové nosiče informací, a to tiskoviny, plakáty, papírové reklamní předměty, viněty z papíru, fotografie, papírenské a kancelářské potřeby

kromě nábytku, veškerá tištěná marketingová komunikace, reklamní potisky všeho druhu; (35) reklama, rozšiřování reklamních nebo inzertních materiálů, styk s veřejností, vydávání reklamních nebo propagačních a inzertních textů; (36) shromažďování finančních prostředků určených zejména k zajištění léčebných, školních, kulturních a sociálních potřeb, finanční sponzorování, organizování sbírek.

(730) Hyvnarová Zdeňka Ing., Bukovanského 1672/35, Ostrava, Slezská Ostrava, 71000, CZ

(740) Macek and Partners, Mgr. Jiří Macek, Sázavská 751/16, Praha 2, Vinohrady, 12000

(210) **O-546662**

(220) 20.03.2018

(320) 20.03.2018

(511) 41

(540)

### GROŠÁCI

(510) (41) hudební produkce, organizace a pořádání koncertů, nahrávání a vydávání audiovizuálních nosičů, organizování a zajištění kulturních a společenských akcí, tvorba a šíření audiovizuálních děl.

(730) Kopal Jan, Vratimovská 484, Praha 9 - Letňany, 19900, CZ

(210) **O-546690**

(220) 21.03.2018

(320) 21.03.2018

(511) 5, 29, 30, 31, 32

(540)

POKEAT

(510) (5) farmaceutika, léčebné a veterinární přípravky, dietetické potraviny a přípravky upravené pro léčebné či veterinární účely, potraviny pro kojenice a batolata, potravinové doplňky pro lidskou spotřebu a zvířata; (29) maso, ryby, drůbež a zvěřina, masové výtazky, konzervované, mražené, sušené a vařené ovoce a zelenina, želé, džemy, kompoty, vejce, mléko a mléčné výrobky, potravinářské oleje a tuky; (30) káva, čaj, kakao a náhražky kávy, rýže, tapioka a ságo, mouka a přípravky vyrobené z obilnin, chléb, pečivo a cukrovinky, produkty určené ke konzumaci v mraženém stavu v rámci této třídy, cukr, med, melasa, droždí, kypřicí prášek do pečiva, sůl, hořčice, ocet, omáčky (ochucovadla), koření, led (zmrazená voda); (31) surové a nezpracované zemědělské, akvakulturní, zahradnické a lesní produkty, zrna a semena surová nebo nezpracovaná, čerstvé ovoce a zelenina, čerstvé bylinky, přírodní rostliny a květiny, cibule a hlízy, sazenice a semena pro pěstování rostlin, živá zvířata, krmiva a nápoje pro zvířata, slad; (32) piva, minerální a syčené vody a jiné nealkoholické nápoje, ovocné nápoje a ovocné šťávy, sirupy a jiné přípravky pro přípravu nápojů.

(730) Future foods s.r.o., Písečná 462/40, Praha 8, 18200, CZ

(740) AK Zuman, Mgr. Jakub Zuman, Laubova 1729/8, Praha 3, 13000

(210) **O-546691**

(220) 21.03.2018

(320) 21.03.2018

(511) 5, 29, 30, 31, 32

(540)

### POKEAT

(510) (5) farmaceutika, léčebné a veterinární přípravky, dietetické potraviny a přípravky upravené pro léčebné či veterinární účely, potraviny pro kojenice a batolata, potravinové doplňky pro lidskou spotřebu a zvířata; (29) maso, ryby, drůbež a zvěřina, masové výtazky, konzervované, mražené, sušené a vařené ovoce a zelenina, želé, džemy, kompoty, vejce, mléko a mléčné výrobky, potravinářské oleje a tuky; (30) káva, čaj, kakao a náhražky kávy, rýže, tapioka a ságo, mouka a přípravky vyrobené z obilnin, chléb, pečivo a cukrovinky, produkty určené ke konzumaci v mraženém stavu v rámci této třídy, cukr, med, melasa, droždí, kypřicí prášek do pečiva, sůl, hořčice, ocet,

omáčky (ochucovadla), koření, led (zmrazená voda); (31) surové a nezpracované zemědělské, akvakulturní, zahradnické a lesní produkty, zrna a semena surová nebo nezpracovaná, čerstvé ovoce a zelenina, čerstvé bylinky, přírodní rostliny a květiny, cibule a hlízy, sazenice a semena pro pěstování rostlin, živá zvířata, krmiva a nápoje pro zvířata, slad; (32) piva, minerální a sycené vody a jiné nealkoholické nápoje, ovocné nápoje a ovocné šťávy, sirupy a jiné přípravky pro přípravu nápojů.

(730) **Future foods s.r.o.**, Písečná 462/40, Praha 8, 18200, CZ  
(740) AK Zuman, Mgr. Jakub Zuman, Laubova 1729/8, Praha 3, 13000

(210) **O-546692**

(220) 21.03.2018  
(320) 21.03.2018  
(511) 29, 31, 44  
(540)



(510) (29) ptačí vejce a vaječné výrobky, vaječný nápoj (nealkoholický -), vaječný koňak (nealkoholický -), zpracovaná vejce, žloutek, vejce, vaječný bílek, tekutá vejce, sušená vejce, bílkovina pro kulinářské účely, konzervovaná křepelčí vejce, křepelčí vejce, náhražky vajec, nakládaná vejce, omelety, slepičí vejce, mléčné výrobky a jejich náhražky, hotová jídla obsahující (převážně) vejce, hotová jídla obsahující převážně rybí karbenátky, zeleninu, vařená vejce a vývar (oden), kachní vejce, skotská vejce, solená vejce, stoletá vejce; (31) drůbež na chov, živá drůbež; (44) zemědělské služby (chov zvířat).

(730) **Schubert Michael**, Urxova 469/3, Praha 8, Karlín, 18600, CZ

(210) **O-546694**

(220) 21.03.2018  
(320) 21.03.2018  
(511) 28, 35, 41  
(540)



(510) (28) hry, hračky a výrobky určené ke hraní, zařízení na videohry, cvičební a sportovní potřeby, vánoční ozdoby; (35) reklama, propagace, řízení obchodní činnosti, obchodní administrativa, kancelářské práce; (41) vzdělávání, školení, zábava, sportovní a kulturní činnosti.

(591) Barevná  
(730) **Zelinka Tomáš**, Na Slatince 3278/5, Praha 10, 10600, CZ  
(740) JUDr. Martin Bjalončík advokát, Václavské náměstí 846/1, Praha 1, Nové Město, 11000

(210) **O-546695**

(220) 21.03.2018  
(320) 21.03.2018  
(511) 3, 5  
(540)



(510) (3) přírodní kosmetika na bázi výtažků z rostlin, kosmetika - gely, masážní gely, krémy, oleje a emulze, kosmetické přípravky, kosmetické prostředky na ošetření pokožky; (5) farmaceutické, lékařské a veterinářské výrobky, hygienické výrobky pro léčebné účely, dietní potraviny a dietetické přípravky pro léčebné nebo veterinární účely, potraviny pro batolata, potravní doplňky pro lidskou potřebu a pro zvířata.

(591) Barevná  
(730) **Zdraví bez limitu CZ, spol. s r.o.**, Hornychovice 753, Štramberk, 74266, CZ  
(740) RNDr. Lubomír Meravý, Českých bratří 348, Vysoké Mýto, Litomyšlské Předměstí, 56601

(210) **O-546704**

(220) 21.03.2018  
(320) 21.03.2018  
(511) 29, 43  
(540)



(510) (29) vepřové maso, konzervované vepřové maso; (43) restaurace, gril - restaurace, restaurace rychlého občerstvení, samoobslužné restaurace, restaurace s odnosem jídel s sebou, restaurace servírující porcované maso a delikatesy, poskytování jídel a nápojů.

(591) Barevná  
(730) **Ducký Vlastimil**, U Jana 829, Ostrava, Petřkovice, 72529, CZ

(210) **O-546711**

(220) 22.03.2018  
(320) 22.03.2018  
(511) 5, 28, 40  
(540)

### Diacom

(510) (5) farmaceutické výrobky a přípravky, bakteriální, chemické, biologické přípravky pro lékařské a veterinární účely, chemicko-farmaceutické přípravky, bylinné čaje pro lékařské účely, byliny (léčivé byliny), drogy pro léčebné účely, diabetické přípravky pro léčebné účely, potraviny pro batolata, náplasti, obvazový materiál, diagnostické preparáty pro lékařské a veterinární účely, dezinfekční přípravky, enzymatické přípravky pro lékařské a veterinární účely, diagnostika (přípravky) pro lékařské a zvěrolékařské účely, chemická činidla pro lékařské a zvěrolékařské účely, chemikálie pro laboratorní analýzy pro lékařské a zvěrolékařské účely, přípravky z mikroorganismů pro lékařské a zvěrolékařské účely, diagnostická činidla pro použití in vitro pro lokalizování rakovinných míst

a pro farmaceutické použití, diagnostická činidla biologického původu pro použití při diagnóze nemocí, chemické přípravky pro použití při analýzách DNA pro léčebné účely, živné půdy pro bakteriální kultury, vitamíny pro lékařské a zvěrolékařské účely, antibiotika, aminokyseliny pro lékařské účely, analgetika, anestetika, antiseptika, přípravky pro péči o dutinu ústní pro lékařské účely, léčivé přípravky do koupele, léčivé koupelové soli, léčiva na zuby, léčivé čaje, léčivé kořeny, léčivé rostliny, vodičky pro veterinární účely, zvěrolékařské přípravky, tampóny, balzámy pro lékařské účely, bílkovinná potrava pro lékařské účely, cukr pro lékařské účely, čípky, alkohol pro léčebné účely, deodoranty (jiné než pro osobní potřebu), dietetické látky upravené pro lékařské účely, hormony pro lékařské účely, kapsle pro lékařské účely, lékárníčky včetně obsahu, masti pro lékařské účely, soli pro lékařské účely do koupele, vláknina pro lékařské účely, čichací soli, přípravky na čištění vzduchu, diastáza, chinin, chinolin, izotopy, kafr, léčivé minerální vody, pásy v rámci této třídy, peroxid vodíku, radioaktivní látky, radium, ricinová olej, siktativa, želatina (pro lékařské účely), digitalin, digestiva, estery, fenol, étery, formaldehyd, fosfáty, guajakol, hořec, vinný kámen, kolodium, magnézium, mentol, melissová voda, mouka, rybí moučka, myrobalánová kúra, octany, slad, tabletky, terpentin, živočišné uhlí, vápno, žíravé látky (pro farmaceutické účely), hematogen, hemoglobin, herbicidy, chloroform, jedy, jodoform, jojoba, krevní plazma, média pro bakteriologické kultury, laktóza, mikroorganismy pro použití v lékařství a zvěrolékařství, narkotika, opiáty, projímadla, styptika, vše pro farmaceutické a lékařské účely; (28) sportovní zboží v rámci této třídy, sportovní náčiní a nástroje jako jsou rukavice pro baseball, šerm, golf, box, a další sporty, lyže, lyže vodní, obaly na lyže, snowboardy, skateboardy, prkna na surfing a windsurfing, brusle lední, kolečkové i in-line, boby, sáně, činky, disky, golfové hole, gymnastické zařízení, hokejky, hráčské pátky, hůlky pro mažoretky, chrániče a ochranné vycpávky jako části sportovní výstroje, kulečnicková tága, kuželky, lukostřelecké náčiní, náboje a pistole na paintball, ploutve na plavání, potápění, puky hokejové, rakety s pružným výpletem a výplety pro tyto rakety, stoly pro stolní tenis a stolní fotbal, šipky, talíře létající, tenisové a podobné sítě, terče, biliardové (kulečnickové) koule, horolezecká výstroj, sítě na motýly (hračky), rybářské náčiní, umělé vánoční stromčeky, ozdoby a stojany na vánoční stromčeky (s výjimkou osvětlení a cukrovinek), hračky, dětské hrnčířské kruhy, loutky, maňásci, marionety, loutková divadla a divadélka, společenské, deskové a stolní hry jako dáma, šachy, mah-jong, puzzle, vrhcáby, hra v kostky, domino, dostihy, šachovnice, hrací karty, žetony, koule, kulíčky a další příslušenství her, autička na plavání, automobilové modely zmenšené, balónky na hraní, bublifuk, panenky, domečky, šatičky, pokojíčky, postýlky, sací láhve pro panenky, draci létající, houpačky, hračky plyšové, hračky pohyblivé, chrastítka, káča, vlček, koloběžky, koně houpačí, stavebnice a stavebnicové kostky, míče a míčky na hraní, pistole a pistolky jako hračky, hračky pro domácí zvířata, hry automatické, s výjimkou těch, které se uvádějí do chodu vhozením mince nebo těch, které jsou užívány výhradně s televizním přijímačem, hry elektronické, s výjimkou her, které jsou používány výhradně ve spojení s televizním přijímačem, zábavní hrací stroje automatické a herní automaty, divadelní a kamevalové masky, kaleidoskopy, kanadské žertíky (atrapy), žertovné předměty, kouzelnické potřeby; (40) zpracování materiálů, a to kovových a plastových materiálů, úprava a oprava plastů a kovových materiálů - ohýbání, lepení, leštění, lisování, tváření za tepla i za studena, dělení, řezání, zpracování, broušení, spojování, svařování, mechanické opracování plastových hmot, laminování, montáž materiálů na objednávku (pro třetí osoby), zpracování kovů a jejich povrchová úprava nebo eloxování, emailování, galvanizace, fosfátování, chromování, zinkování, tónování skla, vodovzdorná impregnace látek, vodovzdorná úprava látek, zhotovování oblečení, vycpávání a preparování zvířat, vazba tiskovin, a to knih, zpracování kožešin a srstí, příprava a zušlechťování kožešin a srstí, vyvolávání filmů a zpracování fotografií, zpracování dřeva, zmrazování ovoce, vydělávání, barvení, příprava, zpracování a povrchové zušlechťování kůží, mlynářství, zušlechťování a zpracování nebo apretace textilu, vystrojování, bělení, barvení, mercerace barvené příže, obstaravatelská a zprostředkovatelská činnost v těchto oblastech.

(730) **Biostar Technology International, LLC**, 19425 Soledad Canyon Road, Suite 492, Santa Clarita, 91351, CA, US

(740) **DANĚK & PARTNERS** Advokátní a patentová kancelář, Ing. Vilém Daněk Ph.D., LL.M., Vinohradská 403/17, Praha 2, Vinohrady, 12000

(210) **O-546712**  
(220) 22.03.2018  
(320) 22.03.2018  
(511) 10, 28, 41, 44  
(540)



(510) (10) berle, boty pro lékařské účely, břišní korzety, břišní pásy, břišní podložky, čtyřbodové podpurné hole pro lékařské účely, dětské láhve, dudlíky, dudlíky na dětské lahve, dudlíky na kojenecké lahve, dudlíky na krmení kojenců, fyzioterapeutické přístroje, chodítka pro osoby se zdravotním postižením, chodítka s kolečky jako pomůcka pro mobilitu, kojenecké lahve, korzety pro lékařské účely, masážní přístroje, masážní rukavice, ortopedická obuv, ortopedické bandáže, ortopedické bandáže na klouby, ortopedické bandáže na kolena, ortopedické pásy, ortopedické podrážky, ortopedické potřeby, ortopedické vložky do obuvi, podpurné bandáže, pomůcky na kojení, rehabilitační přístroje pro lékařské účely, uzávěry kojeneckých lahví; (28) atrakce do zábavních parků, autička na dálkové ovládání (hračky), autička na hraní, balónky na hraní, bazény ke hře, bublifuky (hračky), deskové hry, destičky na plavání, dětské tříkolky (hračky), domečky pro panenky, drony (hračky), figurky (hračky), houpačí koně, houpačky, hrací deky (pro kojence), hrací karty, hrací žetony, hračky imitující kosmetiku, hračky, hry, chrastítka (hračky), káča, vlček (hračky), kaleidoskopy, kapsle do pistolí (hračky), karnevalové masky, karty na bingo, klouzačky, kroužky (hra, při které se kroužky házejí na kolíky), křídélka na plavání, kulíčky (hra), kuželky (hra), lahvičky pro panenky, létající talíře (hračky), loutky, masky (na hraní), míče na hraní, míče na míčové hry, modely (hračky), nafukovací plavidla do bazénů, oblečení pro panenky, panenky, pásy na plavání, piňatas (nádobky se sladkostmi nebo hračkami), pistole (hračky), plavecké ploutve, plovací vesty, plyšové hračky, plyšové hračky s dečkou, plyšoví medvídci, pohárky na hry s kostkami, pokojíčky pro panenky, postýlky pro panenky, praky (sportovní náčiní), přenosné hry a hračky s integrovanými telekomunikačními funkcemi, přenosné hry s displeji z tekutých krystalů, přístroje na arkádové videohry, přístroje na tělesná cvičení, přístroje na videohry, puzzle, roboti (hračky), rukávky na plavání, skluzavky, společenské hry, stacionární kola na cvičení, stavebnice (hračky), stavebnice modelů (hračky), stavebnicové kostky (hračky), šachovnice, šachy, šipky (hra), škrabošky, vrhcáby (desková hra), vycpané hračky, vzduchové pistole (hračky), zábavné předměty na párty, zábavné předměty žertovné, zařízení na hry; (41) akademie (vzdělávání), dálkové vzdělávání, elektronické publikování (DTP), korespondenční kurzy, koučink (školení), mateřské školy, nahrávání videokazet, obrazové zpravodajství, online vydávání elektronických knih a časopisů, poradenství pro volbu povolání (v oblasti vzdělávání nebo školení), pořádání a vedení konferencí, pořádání a vedení kongresů, pořádání a vedení osobních vzdělávacích fór, pořádání a vedení seminářů, pořádání a vedení symposií, pořádání a vedení workshopů (školení), praktický výcvik (předvádění), prázdninové tábory (zábava), provozování rekreačních zařízení, provozování sportovních zařízení, psaní scénářů s výjimkou reklamních, psaní textů s výjimkou reklamních, půjčování hraček, služby klubů zdraví (zdravotní a kondiční cvičení), služby osobního trenéra (kondiční trénink), soukromá výuka, sportovní tábory, školení, školní vzdělávání, tělesná výchova, vedení kurzů kondičního cvičení, vydávání knih, vydávání textů, s výjimkou reklamních, výuka, vzdělávací služby, vzdělávání na internátních školách, zábava, zkoušení (pedagogická činnost); (44) alternativní medicína, fyzioterapie, chiropraxe, lékařské služby, logopedie, masáže, nemocnice, ošetrovatelské služby, ozdravné, terapeutické služby, zdravotní péče, zdravotní poradenství, zdravotní poradenství pro osoby se zdravotním postižením, zdravotnická střediska, zotavovny.

(591) Barevná  
(730) **Dvořáková Petra Mgr.**, Právouhla 1883/18, Praha 5, 15000, CZ  
(740) Mgr. Vladimír Kyzlink, advokát, Římská 1276/36, Praha 2, 12000



(210) **O-546716**  
(220) 22.03.2018  
(320) 22.03.2018  
(511) 6, 19, 20  
(540)



(510) (6) kovové a hliníkové dveře, kovové terasové, balkonové, garážové, interiérové, prosklené a vstupní dveře, kovové posuvné dveře pro budovy, kovové venkovní žaluzie, kovové parapety, hliníková a kovová okna; (19) garážová vrata (nekovová), dřevěná a skleněná dveře, otáčivé nekovové dveře, nekovové vnější, vnitřní, prosklené, posuvné, plastové a izolační dveře, dveře (nekovové), vertikálně posuvné rolovací dveře (nekovové), nekovové okenní parapety, okna nekovová, plastová střešní okna, střešní okna (nekovová), izolační sklo; (20) plastová příslušenství na dveře, okenní žaluzie (rolety).

(591) Barevná  
(730) **OKNOPLASTIK s.r.o.**, Levá 390/23, Praha 4, Podolí, 14700, CZ  
(740) Advokátní kancelář CINK a partneři, s.r.o., Mgr. Ing. Pavel Cink, Veleslavínova 363/33, Plzeň, Vnitřní Město, 30100

(210) **O-546722**  
(220) 22.03.2018  
(320) 22.03.2018  
(511) 35, 41, 43  
(540)



(510) (35) styk s veřejností, zprostředkování propagace, zprostředkování reklamy, pořádání výstav pro obchodní či reklamní účely, pronájem reklamních ploch, pronájem prodejních stánků; (41) zábavní parky, zábava, produkce estrád, klubové služby, pořádání výstav ke kulturním a vzdělávacím účelům, pořádání plesů, pořádání estrád, pořádání a uvádění koncertů; (43) zajištění stravování, pronájem přenosných staveb.

(730) **Spolek břevnovských živnostníků**, Nad Hradním vodojemem 25, Praha 6, 16200, CZ  
(740) JUDr. Jiří Kuděj, Šlikova 287/20, Praha 6, Břevnov, 16900

(210) **O-546724**  
(220) 22.03.2018  
(320) 22.03.2018  
(511) 32  
(540)



(510) (32) minerální vody, perlivé a nesyčené a jiné nealkoholické nápoje, nápoje a ovocné šťávy, ovocné nektary (nápoje), zeleninové šťávy a nektary (nápoje), ovocné a zeleninové sirupy a jiné přípravky k zhotovování nápojů.

(591) Barevná  
(730) **PEPSICO CZ s.r.o.**, Kolbenova 510/50, Praha 9, Vysočany, 19000, CZ  
(740) Společná advokátní kancelář Všeťečka Zelený Švorčík Kalenský a partneři, JUDr. Otakar Švorčík, advokát, Hálkova 1406/2, Praha 2, 12000

(210) **O-546729**  
(220) 22.03.2018  
(320) 22.03.2018  
(511) 35, 36, 37, 42  
(540)

## ATRIBUT

(510) (35) propagační činnost, reklama, marketing, pomoc při řízení obchodní činnosti, obchodní administrativní, kancelářské práce, reklama na internetu, analýzy trhu, analýzy nákladů, poradenské služby v oblasti hospodářské činnosti, konzultační a poradenská činnost v oblasti stavebně ekonomické, administrativní služby spojené s obstaráním stavebního povolení, rozpočty (obchodní plánování), znalecké posudky v oboru stavební ekonomie; (36) investiční služby a poradenství, investiční a finanční management, finanční analýzy, pronájem bytů, banky úvěrové, daňové odhady (služby), finanční informace, pronájem farem, finanční odhady a oceňování (pojišťovnictví, bankovníctví, nemovitosti), finanční poradenství, finanční služby, hypotéky (poskytování půjček), informace o pojištění, kapitálové investice, kanceláře realitní, konzultační služby v oblasti pojišťovnictví, leasing, zprostředkování pojištění, vybírání nájemného, správa nemovitostí, pronájem nemovitostí, pojištění-technické služby (statistika), platby na splátky, oceňování a odhady nemovitostí, zprostředkování nemovitostí, obchodování s nemovitostmi; (37) stavebnictví, stavitelství, zprostředkovatelské služby v investiční výstavbě, ve výstavbě bytů a nemovitostí, stavební činnost a veškeré služby s tím související spadající do této třídy, provádění stavebních prací, a to staveb občanských, průmyslových a inženýrských, provádění podzemních staveb, provádění staveb na klíč, veškeré stavební práce, rekonstrukce, modernizace a opravy nemovitostí, bytového a nebytového fondu, odstraňování staveb, zprostředkování kolaudace staveb, zprostředkovatelská činnost ve výstavbě (s výjimkou zařizování interiérů a služeb architekta) - zejména zprostředkování realizace staveb, zprostředkování autorského dozoru při provádění staveb, zprostředkování zastupování stavebníka při územním, stavebním nebo kolaudačním řízení, konzultační a poradenská činnost v oblasti stavební, provádění inženýrských staveb, stavební dozor, poskytování stavebních informací, poradenská činnost ve stavebnictví, zprostředkovatelská a obstaravatelská činnost v oblasti stavebnictví, generální dodávky staveb na klíč, kompletní dodávky interiérů v rámci stavebních a projektových prací; (42) inženýrské služby a projektová činnost v investiční výstavbě, projektová a urbanistická činnost v investiční a občanské výstavbě, developerské projekty, především stavební projekce (projekty staveb), architektura, architektonické poradenství, architektonické návrhy budov, jejich částí a vybavení, služby bytového architekta, výtvarné návrhy interiérů-designérská činnost, návrhářství bytové a kancelářské, technické expertizy, interiérová výzdoba, expertizy inženýrských prací, plánování výstavby, optimalizace výstavby, stavební projekce, projektování, projektové technické studie, architektonické studie, engineering a konzultační činnost v oblasti stavebnictví a architektury, technické průzkumy, návrhářská, designérská, aranžérská a výtvarná činnost v rámci této třídy, grafické a kresličské technické poradenství v oblasti stavebnictví a architektury, architektonické poradenství, služby v

oblasti designu interiérů a exteriérů, grafický design, architektonický design, umělecký a průmyslový design, znalecké posudky v oboru stavebnictví, vypracování zpráv v oblasti inženýrských služeb, vývojová a poradenská činnost v architektonické oblasti, konstruktérské práce (kreslicí služby v oblasti architektonických modelů), výtvarné prostorové řešení staveb (služby inženýrské, architektonické a designérské v oblasti architektonicko-výtvarných projektů), výtvarnické práce (výtvarné návrhy interiéru - designérská činnost), architektonické úpravy staveb a jejich okolí (kromě zahradní a krajinářské architektury), vědecké a technologické služby a související výzkum a projektování, analytické a výzkumné služby v průmyslu, zprostředkování vypracování projektové dokumentace staveb.

- (730) **Atribut Solutions s.r.o.**, Nad motolskou nemocnicí 1045/24, Praha 6, Břevnov, 16900, CZ  
(740) **HARBER IP s.r.o.**, Na bělidle 64/3, Praha 5, Smíchov, 15000

(210) **O-546766**

- (220) 23.03.2018  
(320) 23.03.2018  
(511) 7, 11, 29, 30, 32, 43  
(540)



- (510) (7) elektrickomechanické stroje na přípravu potravin; (11) stroje na výrobu zmrzliny, elektrické jogurtovače; (29) mléčné koktejly, jogurtové dezerty, jogurtové nápoje, ovocné saláty; (30) mražené cukrovinky obsahující zmrzlinu, salátové dresinky, cukrářské výrobky; (32) ovocné koktejly, nealkoholické; (43) samoobslužné restaurace, služby zmrzlinových barů, restaurační služby v oblasti rychlého občerstvení, restaurační služby, bary, bistra (služby).  
(591) Barevná  
(730) **TRIO Zlín OOPP, s.r.o.**, Politických vězňů 912/10, Praha 1, Nové Město, 11000, CZ  
(740) Mgr. David Müller, Filipova 2016/6, Praha 4, Chodov, 14800

(210) **O-546790**

- (220) 26.03.2018  
(320) 26.03.2018  
(511) 19, 27, 37  
(540)

**FloorX**

- (510) (19) podlahy, ne kovové; (27) podlahové krytiny, koberce, vinylové podlahové krytiny; (37) stavební poradenství, stavební informace, stavební dozor.  
(730) **FloorX s.r.o.**, Bauerova 491/10, Brno, 60300, CZ  
(740) JUDr. Martin Pavelka, advokát, Kalvodova 88/1, Brno, 60200

(210) **O-546791**

- (220) 26.03.2018  
(320) 26.03.2018  
(511) 19, 27  
(540)

**TEXfloor**

- (510) (19) podlahy, ne kovové; (27) podlahové krytiny, koberce, vinylové podlahové krytiny.  
(730) **FloorX s.r.o.**, Bauerova 491/10, Brno, 60300, CZ  
(740) JUDr. Martin Pavelka, advokát, Kalvodova 88/1, Brno, 60200

(210) **O-546793**

- (220) 26.03.2018  
(320) 26.03.2018  
(511) 35, 41  
(540)



- (510) (35) marketing, cílený marketing, pomoc při řízení obchodní činnosti, poradenství v oblasti řízení lidských zdrojů, poradenské služby pro obchodní vedení, poradenství v oblasti řízení obchodní činnosti, poradenství v oblasti komunikačních strategií při styku s veřejností, poradenství v oblasti komunikačních strategií v reklamě, pořádání výstav pro obchodní či reklamní účely, propagace, řízení obchodní činnosti sportovců; (41) klubové služby (zábava nebo vzdělávání), pořádání a vedení konferencí, pořádání a vedení kongresů, pořádání a vedení seminářů, pořádání a vedení workshopů (školení), pořádání sportovních soutěží, prázdninové tábory (zábava), provozování sportovních zařízení, služby osobního trenéra (kondiční trénink), pořádání soutěží (vzdělávacích nebo zábavných), služby klubů zdraví (zdravotní a kondiční cvičení) školení, tělesná výchova, vedení kurzů kondičního cvičení, výuka, vzdělávací služby, zábava.  
(730) **Müller Daniel**, Zemské právo 1573/5a, Praha 10, 10200, CZ  
(740) AK Mgr. Martin Buchta, Mgr. Martin Buchta, Václavské náměstí 1, Praha 1, 17000

(210) **O-546801**

- (220) 26.03.2018  
(320) 26.03.2018  
(511) 3, 5, 10, 35, 39, 40, 41, 42, 43, 44  
(540)

**NEMOCNICE ŘÍČANY člen skupiny  
AGEL**

- (510) (3) antistatické přípravky, odmašťovací přípravky; (5) farmaceutické a veterinářské prostředky, hygienické výrobky pro léčebné účely, náplasti a obvazový materiál, dezinfekční přípravky, fungicidy, antibakteriální přípravky, dietní potraviny pro léčebné účely, dietetické nápoje pro léčebné účely, léčivé čaje, chemické přípravky pro lékařské, farmaceutické a veterinární účely, kultury mikroorganismů pro lékařské a veterinární účely, léčiva, sterilizační přípravky, vakcíny, kromě koncentrovaných výživných, rostlinných, dietních a multivitaminových doplňků ve formě gelu; (10) přístroje a nástroje chirurgické, ortopedické potřeby, materiál na sešívání ran, anesteziologické přístroje, kardiologické, diagnostické, zubařské a jiné lékařské přístroje a nástroje, speciální lůžka pro lékařské účely, nábytek speciální pro lékařské účely; (35) propagační činnost v oblasti zdravotní péče, prevence nemocí a zdravotní osvěty, pomoc při řízení obchodní činnosti, a to v oblasti zdravotnictví, poradenská činnost v oblasti řízení provozu a restrukturalizace zdravotnických zařízení (podniková organizace a ekonomické poradenství); (39) sanitní doprava, provozování rychlé záchranné služby; (40) činnost v oblasti nakládání s nebezpečnými odpady; (41) pořádání vzdělávacích akcí pro odbornou i laickou veřejnost v oblasti zdravotnictví, v oblasti prevence nemocí a zdravotní osvěty, pořádání vzdělávacích a informačních kurzů pro zaměstnance zdravotnictví, sportovní a kulturní aktivity, pořádání kulturně společenských akcí, pořádání vědeckých a odborných seminářů, kongresů, symposií a konferencí; (42) návrh a vývoj počítačového hardwaru a softwaru pro potřeby zdravotnictví, vědecký výzkum pro lékařské účely, bakteriologický a biologický výzkum, chemické a biologické analýzy, vývoj a výzkum léčiv, zkoušení léčiv, výzkum a vývoj v oblasti přírodních a technických věd, odborné služby (expertizy) v oblasti molekulární biologie, biochemie, instrumentálních metod a soudní sérologie, odborné služby (expertizy) v oblasti genetiky, identifikací osob a genetické DNA, analýzy hypervariabilních polymorfismů člověka, odborné služby (expertizy) v oblasti toxikologie; (43) provoz kuchyně a jídelny, zajišťování ubytovacích služeb; (44) lékařské služby, poskytování ambulantní a hospitalizační zdravotní péče ve všech oborech medicíny, RTG vyšetření, angiografická

vyšetření, ultrazvuková vyšetření a jiná vyšetření pro lékařské účely, provádění operačních výkonů, poskytování intenzivní péče, provádění anestezií, rehabilitační služby, fyzioterapie, lékařské poradenství, ošetrovatelské služby, lékárenské služby, provoz krevní banky, provoz banky kostní dřeně, provozování sterilizačního centra, provozování klinické laboratoře, hematologie, onkologie, radioterapie, transplantací a replantační centrum, zdravotní koupele (služby), odborné služby v oblasti farmacie, zdravotnictví a lékařství.

(730) **AGEL a.s.**, Jungmannova 28/17, Praha 1, 11000, CZ

(210) **O-546811**

(220) 26.03.2018

(320) 26.03.2018

(511) 9, 16, 35, 38, 41

(540)



(510) (9) audiovizuální díla, zvukové, obrazové a zvukově obrazové záznamy v analogové nebo digitální podobě na datových nosičích nebo ke stažení na internetu nebo prostřednictvím jiné datové či komunikační sítě, nosiče zvukových, obrazových a zvukově obrazových záznamů a dat nahrané i nenahrané, optické disky, kompaktní disky, DVD, Blu-ray disky, gramofonové desky, magnetické pásky, videokazety, magnetické disky, exponované filmy, software, elektronické databáze a katalogy, softwarové aplikace a hry pro počítače, chytré telefony, tablety a jiná komunikační zařízení a zařízení výpočetní techniky, elektronické publikace na nosičích a ke stažení, počítačový hardware, periferní počítačová zařízení, audiovizuální a fotografické přístroje, komunikační zařízení, přístroje pro zachycení, vysílání, přenos, příjem a reprodukci zvuku a obrazu, elektronická zařízení a příslušenství na zpracování dat, audiovizuální přístroje a zařízení, přístroje pro záznam zvuku a obrazu, elektronická navigační zařízení, obaly a pouzdra na nosiče dat a záznamů, brýle, sluneční brýle, pouzdra na brýle, dekorativní magnety, podložky pod myš (příslušenství počítačů); (16) tiskárenské výrobky, knihy, časopisy, fotografie, fotoalba a alba pro sběratele, kalendáře, diáře, poznámkové bloky, plakáty, letáky, nálepky, navštívenky, pohledy, přání, sběratelské karty, katalogy, manuály, vstupenky, poštovní známky, záložky do knih, tisky, grafické reprodukce, mapy, kancelářské potřeby kromě nábytku, kancelářský a dopisní papír, desky na dokumenty, obálky, razítka, lepící pásky, psací potřeby, školní potřeby, vyučovací pomůcky a potřeby kromě přístrojů, pera, tužky, zvýrazňovače, fixy, gumy na gumování, penály, malířské soupravy pro umělce a děti, štětce, pastelky, materiály na modelování, krabice z papíru nebo lepenky, papírové tašky, balící papír; (35) propagační činnost, reklama, marketingové služby, televizní reklama, reklama online, poskytování reklamního prostoru, pronájem reklamního času v komunikačních médiích, licence na výrobky a služby pro třetí osoby (komerční správa), merchandising, grafická úprava pro reklamní účely, organizování obchodních nebo reklamních akcí; (38) televizní vysílání a přenosy, audiovizuální přenosové služby, přenos a vysílání dat, přenos digitálních dat prostřednictvím televize, přenos informací elektronickými prostředky, bezdrátové vysílání, kabelové vysílání, satelitní vysílání, provozování vysílacích zařízení, vysílání programů přes internet, distribuce dat nebo audiovizuálních záznamů prostřednictvím globální počítačové sítě nebo internetu, elektronický přenos dat, streaming zvukového materiálu a video materiálu na internetu, služby přenosu videa na vyžádání (VoD), poskytování internetových diskusních fór, poskytování služeb v oblasti online komunikace, přenos interaktivního zábavního software, přenos zpráv prostřednictvím elektronických médií, informační služby týkající se televizního vysílání; (41) zábava, vzdělávání a výuka, zábavní, sportovní a kulturní aktivity, výroba rozhlasových a televizních pořadů, filmová a video produkce, výroba audiovizuálních nahrávek, zvuková produkce, videoprodukce a fotografování, služby televizního studia, filmová studia,

televizní zábava, hudební koncerty prostřednictvím televize, psaní scénářů, výroba titulků, dabing, filmová distribuce, projekce filmů, pronájem a půjčování filmů, organizace kulturních, zábavních a sportovních akcí, organizování a pořádání výstav k zábavním účelům, organizování festivalů, organizování her a soutěží, poskytování služeb zábavních parků, divadelní představení, internetové hry (bez možnosti stažení), vydavatelská činnost a zpravodajství, reportéřské služby, online publikování, poskytování elektronických publikací, zpravodajské programy (služby), informace o zábavě.

(730) **Česká televize**, Na Hřebenech II 1132/4, Praha 4, 14700, CZ

(210) **O-546842**

(220) 27.03.2018

(320) 27.03.2018

(511) 7, 21, 37, 39, 40, 44

(540)



(510) (7) stroje a zařízení na sběr, třídění a zpracování odpadu, a to komunálního odpadu; (21) koše a sběrné nádoby na odpady, a to komunální odpad; (37) čištění a údržba komunikací, ulic, chodníků a veřejných prostranství, včetně veřejné zeleně (v rámci této třídy), údržba a opravy motorových vozidel, strojů, nářadí a zařízení, včetně jejich čištění, půjčování a pronajímání strojů, nářadí a zařízení pro údržbu a čištění veřejných komunikací a prostranství, včetně veřejné zeleně, informační a konzultační služby v oboru čištění a údržby veřejných komunikací a prostranství, stavebních strojů a zařízení, včetně strojů a zařízení na údržbu a čištění veřejných komunikací a prostranství; (39) doprava a skladování, včetně pronájmu motorových vozidel, kontejnerů, parkovacích ploch a garáží, skladišť a skládek, zprostředkování dopravy a přepravy, informační a konzultační služby v oboru dopravy a skladování; (40) zpracování a likvidace odpadu, a to komunálního odpadu; (44) čištění a údržba veřejné zeleně (zahradnické služby).

(730) **Komwag, podnik čistoty a údržby města, a.s.**, Perucká 2542/10, Praha 2, Vinohrady, 12000, CZ

(740) **NEOLEGAL** - advokátní a patentová kancelář, JUDr. Petr Novotný, Římská 2135/45, Praha 2, Vinohrady, 12000

(210) **O-546852**

(220) 27.03.2018

(320) 27.03.2018

(511) 11

(540)

### ledsviti

(510) (11) zařízení pro osvětlení se světelnými diodami [LED], svítidla.

(730) **Ramp Roel Adriaan**, Hrnčířská 765/85, Česká Lípa, 47001, CZ

(210) **O-546862**  
(220) 27.03.2018  
(320) 27.03.2018  
(511) 11, 35, 37, 42  
(540)



(510) (11) osvětlení, osvětlovací přístroje a zařízení včetně osvětlovacích těles, žárovek, zářivek, výbojek a vláken (vše spadající do třídy 11), elektrické svítidly, venkovní osvětlení, svítidla, přenosná osvětlovací zařízení, lampy a lampičky, příslušenství a doplňky k osvětlení; (35) reklamní, propagační a inzertní činnost, organizování výstav komerčních a reklamních, maloobchodní a velkoobchodní činnost a internetový obchod s výše uvedenými výrobky ve třídě 11; (37) montáž, instalace, údržba, opravy výše uvedených výrobků ve třídě 11; (42) projektování, grafické práce, navrhování osvětlení, architektonický design, design osvětlení, odborné konzultační služby vztahující se k designu osvětlení.

(591) Barevná  
(730) **Arival s.r.o.**, Pekárenská 510/77a, České Budějovice, České Budějovice 4, 37004, CZ  
(740) **PatentCentrum Sedláč & Partners s.r.o.**, Husova tř. 1847/5, České Budějovice, České Budějovice 3, 37001

(210) **O-546863**  
(220) 27.03.2018  
(320) 27.03.2018  
(511) 29, 30, 31, 32, 33, 40, 41, 43  
(540)



(510) (29) maso a masné výrobky, zvěřina a výrobky z nich, ryby a výrobky z nich, uzenářské výrobky, vejce a vaječné výrobky, potravinářské tuky a výrobky z nich, mléko a výrobky z něj, mléčné výrobky všeho druhu, mléčné koktejly, šlehačka, ovoce a zelenina konzervovaná, sušená či jinak potravinářsky upravená, hotová jídla zhotovená z výše uvedených potravin, delikatesy a lahůdky zhotovené z výše uvedených potravin, saláty z čerstvého ovoce a zeleniny, hotová jídla z čerstvého ovoce a zeleniny, delikatesy a lahůdky z čerstvého ovoce a zeleniny; (30) káva a výrobky z kávy všeho druhu spadající do této třídy, kakao a výrobky z něj, čaj a výrobky z něj, med a výrobky z něj, rýže a výrobky z ní, nápoje kávové, kakaové, čokoládové a čajové všeho druhu, cukr a výrobky z něj - cukrářské výrobky, cukroví a cukrovinky všeho druhu, dorty, mouka, těsto, droždí a výrobky z nich, pečivo sladké i slané, chléb, koláče, trvanlivé pečivo, obilniny pro osobní konzumaci, müsli, ovesné a kukuřičné vločky, kukuřice pražená, sójová mouka, krupice, potraviny v prášku - sypké směsi na přípravu potravin uvedených v této třídě, koření, stimulanty pro zlepšení chutě potravin, potravinářské škroby a soli, potravinářské příchutě (aroma), hotová jídla zhotovená z výše uvedených potravin, delikatesy a lahůdky zhotovené z výše uvedených potravin; (31) čerstvé ovoce a zelenina; (32) pivo, nealkoholické nápoje všeho druhu, vody, nealkoholické šumivé nápoje, minerální vody, nealkoholické sycené nápoje, ovocné džusy,

limonády; (33) alkoholické nápoje všeho druhu spadající do této třídy, vína, sekty, lihoviny, destilované nápoje, likéry, ovocné alkoholické nápoje, alkoholické koktejly; (40) zpracování a úprava potravin, vaření piva - pivovarnictví, uzení potravin; (41) zábavní, kulturní, společenské, sportovní a vzdělávací činnosti, hudba, umělecká produkce, audiovizuální produkce, vydavatelská činnost, elektronické publikování, poskytování informací a poradenství ve výše uvedených činnostech; (43) hostinská činnost, provoz stravovacích zařízení všeho druhu, catering, ubytovací činnost, provoz ubytovacích zařízení všeho druhu, poskytování informací v oblasti pohostinství a ubytování, rezervace ubytování.

(730) **Pivovar SPOJOVNA, a.s.**, Nábřeží 87/2, Praha 5, Smíchov, 15000, CZ  
(740) Ing. Jiří Střelák, Šumberova 42, Praha 6, 16200

(210) **O-546864**  
(220) 27.03.2018  
(320) 27.03.2018  
(511) 16, 21, 32  
(540)



(510) (16) papír, tiskoviny, fotografie, papírové etikety, papírové tácky, papírové obaly, karton; (21) sklenice, lahve, nádoby na nápoje, nádoby; (32) pivo všeho druhu, nealkoholické nápoje všeho druhu.  
(730) **Pivovar SPOJOVNA, a.s.**, Nábřeží 87/2, Praha 5, Smíchov, 15000, CZ  
(740) Ing. Jiří Střelák, Šumberova 42, Praha 6, 16200

(210) **O-546866**  
(220) 27.03.2018  
(320) 27.03.2018  
(511) 32  
(540)

**YARO**

(510) (32) nealkoholické nápoje sycené i nesycené, minerální vody, šumivé nápoje, nápoje iontové a energetické, ovocné a zeleninové šťávy (nápoje), nealkoholické ovocné nektary, sirupy, koncentráty a jiné přípravky na výrobu nápojů, nealkoholické nápoje na bázi koly, kola, energetické nápoje obsahující kofein, nealkoholické nápoje na bázi piva, nealkoholická piva, nealkoholická piva s ovocnou příchutí.  
(730) **Kopenec Jiří Mgr.**, Střelcké Hoštice č. p. 9, Střelcké Hoštice, 38715, CZ  
(740) **HARBER IP s.r.o.**, Na bělidle 64/3, Praha 5, Smíchov, 15000

(210) **O-546867**  
(220) 27.03.2018  
(320) 27.03.2018  
(511) 9, 36, 38, 39, 41, 43  
(540)



(510) (9) přístroje a nástroje vědecké, námořní, geodetické, fotografické, filmové, optické, přístroje pro vážení, měření, signalizaci, kontrolu (inspekci),

záchranu a přístroje pro vyučování, přístroje pro záznam, převod, reprodukci zvuku nebo obrazu, magnetické nosiče zvukových záznamů, počítačový software, počítačový hardware, počítačové programy, počítačové programy (software) ke stažení, nahráný počítačový software, softwarové aplikace, nosiče záznamů nahané, programové vybavení pro počítače, software a aplikace pro mobilní zařízení, mobilní aplikace ke stažení pro správu dat, mobilní aplikace ke stažení pro přenos dat, mobilní aplikace ke stažení pro přenos informací, mobilní aplikace ke stažení pro správu informací, aplikace ke stažení pro použití s mobilními zařízeními, systémy zpracování dat, software pro zpracování dat, systémy na zpracování dat, programy na zpracování dat, počítačové programy ke zpracování dat, mediální software, komunitní software, telekomunikační software, aplikační software ke stažení pro chytré telefony, aplikační software pro mobilní telefony, aplikační software pro služby cloud computingu, aplikační software pro služby sociálních sítí přes Internet, nosiče záznamů nahané, programové vybavení pro počítače, elektronické publikace (s možností stažení); (36) pojištění, zprostředkování pojištění, služby finanční, služby peněžní, služby nemovitostní, bankovní služby, investiční a finanční služby, shromažďování financí, financování, poskytování a zprostředkování půjček, vystavování cestovních šeků a akreditiv; (38) spoje (komunikace), diskusní fóra (poskytování internetových diskusních fór), elektronická pošta, mobilní telefony (komunikace), počítačová komunikace, poskytování přístupu k databázím, přenos digitálních souborů, přenos zpráv a obrázků pomocí počítačů; (39) doprava, organizování cest, služby cestovní kanceláře zajišťující dopravu a organizování cest, organizování zájezdů, doprovázení turistů (průvodcovské služby), delegátské služby, přeprava turistů a jejich zavazadel, obstarávání a zprostředkování přepravy turistů a jejich zavazadel, prodej a rezervace letenek, jízdenek, místenek a jiných cenin pro železniční, automobilové, letecké, lodní cesty, prodej a rezervace lůžkových poukázek pro mezinárodní a místní přepravu, organizování i zprostředkování cestovních zájezdů a cest dopravními prostředky, zajišťování i zprostředkování letecké, autobusové a automobilové dopravy, poskytování informací ohledně cest a autobusové, železniční, letecké a lodní dopravy, zprostředkování a doprovázení turistů, organizování a zprostředkování výletů, zprostředkování turistických prohlídek, okružních plaveb, obstarávání ostatních služeb v oblasti dopravy souvisejících s cestováním, zajišťování rekreačních a sportovních pobytů v oblasti přepravy turistů, zprostředkování a poskytování pronájmu automobilů a autobusů, zprostředkování pronájmu lodí, autobusů, automobilů, zprostředkování víz, obstarávání poukázek (voucherů) na služby zařazené ve třídě 39, zpracování itinerářů pro cestovní účely, poradenství v cestovním ruchu; (41) vzdělávací programy (služby), výchovná, vzdělávací a zábavní činnost, sportovní a kulturní aktivity, organizování prohlídek muzeí, výstav, kulturních sbírek, knihoven, zámků, hradů a kulturních ústavů, návštěv divadel, koncertů, kin, všech kulturních, zábavných a sportovních podniků, organizování konferencí, kongresů, symposií, seminářů, předprodej vstupenek na sportovní a kulturní akce, obstarávání tlumočnicků a překladatelů, organizování výstav a veletrhů ke sportovním a kulturním účelům, služby pro oddech a rekreaci, informace a zprostředkování možností rekreace, rozptýlení, zábavy, organizování kulturních nebo vzdělávacích výstav, organizování živých představení a vystoupení, pořádání divadelních představení, provozování kinosálů, koncertní síně, provozování muzeí, knihovny (půjčovny knih), pořádání diskoték, organizování a vedení kolokvií, konferencí, kongresů, seminářů, symposií; (43) stravovací a ubytovací služby, služby cestovní kanceláře, zejména obstarávání poukázek (voucherů) na služby zařazené ve třídě 43, obstarávání poukázek na stravování, zajišťování ubytování a stravování, poskytování hotelových služeb, poskytování přechodného ubytování, rezervace ubytování v hotelích, penzionech a jiných ubytovacích zařízeních, obstarávání ostatních služeb v oblasti ubytování a stravování souvisejících s cestováním, zajišťování rekreačních pobytů v oblasti ubytování a stravování turistů..

(591) Barevná

(730) **Travel a la carte a.s.**, Rybalkova 1433/14, Praha 2, Vinohrady, 12000, CZ

(740) **HARBER IP s.r.o.**, Na bělidle 64/3, Praha 5, Smíchov, 15000

(210) **O-546868**

(220) 27.03.2018

(320) 27.03.2018

(511) 9, 36, 38, 39, 41, 43

(540)



(510) (9) přístroje a nástroje vědecké, námořní, geodetické, fotografické, filmové, optické, přístroje pro vážení, měření, signalizaci, kontrolu (inspekci), záchranu a přístroje pro vyučování, přístroje pro záznam, převod, reprodukci zvuku nebo obrazu, magnetické nosiče zvukových záznamů, počítačový software, počítačový hardware, počítačové programy, počítačové programy (software) ke stažení, nahráný počítačový software, softwarové aplikace, nosiče záznamů nahané, programové vybavení pro počítače, software a aplikace pro mobilní zařízení, mobilní aplikace ke stažení pro správu dat, mobilní aplikace ke stažení pro přenos dat, mobilní aplikace ke stažení pro přenos informací, mobilní aplikace ke stažení pro správu informací, aplikace ke stažení pro použití s mobilními zařízeními, systémy zpracování dat, software pro zpracování dat, systémy na zpracování dat, programy na zpracování dat, počítačové programy ke zpracování dat, mediální software, komunitní software, telekomunikační software, aplikační software ke stažení pro chytré telefony, aplikační software pro mobilní telefony, aplikační software pro služby cloud computingu, aplikační software pro služby sociálních sítí přes Internet, nosiče záznamů nahané, programové vybavení pro počítače, elektronické publikace (s možností stažení); (36) pojištění, zprostředkování pojištění, služby finanční, služby peněžní, služby nemovitostní, bankovní služby, investiční a finanční služby, shromažďování financí, financování, poskytování a zprostředkování půjček, vystavování cestovních šeků a akreditiv; (38) spoje (komunikace), diskusní fóra (poskytování internetových diskusních fór), elektronická pošta, mobilní telefony (komunikace), počítačová komunikace, poskytování přístupu k databázím, přenos digitálních souborů, přenos zpráv a obrázků pomocí počítačů; (39) doprava, organizování cest, služby cestovní kanceláře zajišťující dopravu a organizování cest, organizování zájezdů, doprovázení turistů (průvodcovské služby), delegátské služby, přeprava turistů a jejich zavazadel, obstarávání a zprostředkování přepravy turistů a jejich zavazadel, prodej a rezervace letenek, jízdenek, místenek a jiných cenin pro železniční, automobilové, letecké, lodní cesty, prodej a rezervace lůžkových poukázek pro mezinárodní a místní přepravu, organizování i zprostředkování cestovních zájezdů a cest dopravními prostředky, zajišťování i zprostředkování letecké, autobusové a automobilové dopravy, poskytování informací ohledně cest a autobusové, železniční, letecké a lodní dopravy, zprostředkování a doprovázení turistů, organizování a zprostředkování výletů, zprostředkování turistických prohlídek, okružních plaveb, obstarávání ostatních služeb v oblasti dopravy souvisejících s cestováním, zajišťování rekreačních a sportovních pobytů v oblasti přepravy turistů, zprostředkování a poskytování pronájmu automobilů a autobusů, zprostředkování pronájmu lodí, autobusů, automobilů, zprostředkování víz, obstarávání poukázek (voucherů) na služby zařazené ve třídě 39, zpracování itinerářů pro cestovní účely, poradenství v cestovním ruchu; (41) vzdělávací programy (služby), výchovná, vzdělávací a zábavní činnost, sportovní a kulturní aktivity, organizování prohlídek muzeí, výstav, kulturních sbírek, knihoven, zámků, hradů a kulturních ústavů, návštěv divadel, koncertů, kin, všech kulturních, zábavných a sportovních podniků, organizování konferencí, kongresů, symposií, seminářů, předprodej vstupenek na sportovní a kulturní akce, obstarávání tlumočnicků a překladatelů, organizování výstav a veletrhů ke sportovním a kulturním účelům, služby pro oddech a rekreaci, informace a zprostředkování možností rekreace, rozptýlení, zábavy, organizování kulturních nebo vzdělávacích výstav, organizování živých představení a vystoupení, pořádání divadelních představení, provozování kinosálů, koncertní síně, provozování muzeí, knihovny (půjčovny knih), pořádání

diskoték, organizování a vedení kolokvií, konferencí, kongresů, seminářů, symposií; (43) stravovací a ubytovací služby, služby cestovní kanceláře, zejména obstarávání poukázek (voucherů) na služby zařazené ve třídě 43, obstarávání poukázek na stravování, zajišťování ubytování a stravování, poskytování hotelových služeb, poskytování přechodného ubytování, rezervace ubytování v hotelích, penzionech a jiných ubytovacích zařízeních, obstarávání ostatních služeb v oblasti ubytování a stravování souvisejících s cestováním, zajišťování rekreačních pobytu v oblasti ubytování a stravování turistů.

(730) **Travel a la carte a.s.**, Rybalkova 1433/14, Praha 2, Vinohrady, 12000, CZ

(740) **HARBER IP s.r.o.**, Na bělidle 64/3, Praha 5, Smíchov, 15000

(210) **O-546877**

(220) 28.03.2018

(320) 28.03.2018

(511) 9, 35, 38, 41

(540)

### KOLLERFEST

(510) (9) disky nahrané (se zvukovými nahrávkami), gramofonové desky, elektronické publikace (s možností stažení), magnetické nosiče dat, magnetická média, nosiče zvukových nahrávek; (35) reklamní, inzertní a propagační činnost, marketing, reklamní, inzertní a propagační činnost prostřednictvím jakéhokoliv média, prostřednictvím telefonní sítě nebo datové sítě nebo informační sítě nebo elektronické sítě nebo komunikační sítě nebo počítačové sítě, poskytování informací a jiných informačních produktů komerčního nebo reklamního charakteru, multimediálních informací komerčního charakteru, komerční využití Internetu v oblastech komerčních internetových médií a vyhledávacích služeb, on-line inzerce, merchandising; (38) šíření (přenos) audiovizuálních děl; (41) nakladatelství a vydavatelství, ediční činnost, publikační činnost, nahrávání nosičů zvukových nebo obrazových zvukových, půjčování nahraných zvukových a zvukově obrazových záznamů, výroba, tvorba a šíření audiovizuálních děl (v rámci této třídy), televizní zpravodajství, TV produkce, filmová produkce, televizní výroba programů, tvorba programů, výroba a výroba televizních a audiovizuálních programů, agenturní činnost v oblasti kultury, zábavní, kulturní nebo vzdělávací představení, organizace společenských, kulturních akcí a divadelních představení, hudební, divadelní a muzikálová produkce, zprostředkovatelská činnost s výše uvedenými službami ve třídě 41.

(730) **COX spol. s r.o.**, Všešrdova 447/10, Praha 1, Malá Strana, 11800, CZ

(740) **KMVS, advokátní kancelář, s.r.o.**, Mgr. Petr Kůta, Hellichova 458/1, Praha 1, 11800

(210) **O-546888**

(220) 28.03.2018

(320) 28.03.2018

(511) 45

(540)



(510) (45) právní služby.

(591) Barevná

(730) **Šamalík Martin JUDr., advokát**, Bělocerkevská 1037/38, Praha 10, 10000, CZ

(210) **O-546890**

(220) 28.03.2018

(320) 28.03.2018

(511) 3, 35

(540)



(510) (3) kosmetické a toaletní výrobky a přípravky, parfumerie a přípravky pro osobní hygienu, kosmetické přípravky pro péči pokožky, dekorativní kosmetika, jako kosmetické krémy, balzámy a gely, rtěnky, laky na nehty, včetně odlakovačů, umělé nehty, líčidla, pudry a maskara, pleťové masky čistící a kosmetické, odličovací prostředky, zejména čistící mléka a vody pro kosmetické a toaletní účely, deodoranty, éterické kosmetické esence aroma a kolínské vody, vonné oleje, výtažky a výluhy z květin a bylin pro kosmetické a voňavkářské účely, krémy na ruce, parfémů všeho druhu, kosmetické přípravky pro zeštíhlení, přípravky na a po opalování, vlasové přípravky, zejména šampóny a preparáty pro vlasovou kosmetiku s vitamíny, vlasové vody, balzámy a tonika, laky na vlasy, kondicionéry, přelivy a barvy na vlasy, tělové šampóny a pěny do koupele, sprchové gely a olejové lázně, masážní emulze mentolové a kafrové gely, tělová kosmetika obohacená vitamíny, čistící oleje a preparáty, koupelové soli, spreje a pudry, zubní pasty a spreje, kosmetické ubrousky a kosmetické tampóny, zubní pasty, anti-respiranty, přípravky pro bělení a jiné prací prostředky, přípravky pro čištění, leštění, odmašťování a broušení, mýdla všeho druhu, tvarů a konzistence včetně mýdel holicích, medicínálních, desodorantních a mýdel na bázi zředěných solí; (35) zprostředkovatelská činnost v oblasti obchodu s výše uvedenými výrobky ve třídě 3, obchodní reklama, rozšiřování, pronájem, aktualizování a zaslání reklamních materiálů, pronájem reklamních ploch, propagace, reklama on-line, rozšiřování reklamních vzorků, předvádění zboží.

(730) **Gitano cosmetics a.s.**, Ruská 117/17, Pozorka, Dubí, 41703, CZ

(210) **O-546891**

(220) 28.03.2018

(320) 28.03.2018

(511) 36, 39, 41, 43

(540)



(510) (36) pojištění, zprostředkování pojištění, služby finanční, služby peněžní, služby nemovitostní, bankovní služby, investiční a finanční služby, shromažďování financí, financování, poskytování a zprostředkování půjček, vystavování cestovních šeků a akreditiv; (39) doprava, organizování cest, služby cestovní kanceláře zajišťující dopravu a organizování cest, organizování zájezdů, doprovázení turistů (průvodcovské služby), delegátské služby, přeprava turistů a jejich zavazadel, obstarávání a zprostředkování přepravy turistů a jejich zavazadel, prodej a rezervace letenek, jízdenek, místenek a jiných cenin pro železniční, automobilové, letecké, lodní cesty, prodej a rezervace lůžkových poukázek pro mezinárodní a místní přepravu, organizování i zprostředkování cestovních zájezdů a cest dopravními prostředky, zajišťování i zprostředkování letecké, autobusové a automobilové dopravy, poskytování informací ohledně cest a

autobusové, železniční, letecké a lodní dopravě, doprovázení turistů, zprostředkování doprovázení turistů, organizování a zprostředkování výletů, zprostředkování turistických prohlídek, organizování a zprostředkování okružních plaveb, obstarávání ostatních služeb v oblasti dopravy souvisejících s cestováním, zajišťování rekreačních a sportovních pobytů v oblasti přepravy turistů, zprostředkování a poskytování pronájmu automobilů a autobusů, zprostředkování pronájmu lodí, autobusů, automobilů, zprostředkování víz, obstarávání poukázek (voucherů) na služby zařazené ve třídě 39, zpracování itinerářů pro cestovní účely, poradenství v cestovním ruchu; (41) vzdělávací programy (služby), výchovná, vzdělávací a zábavní činnost, sportovní a kulturní aktivity, organizování prohlídek muzeí, výstav, kulturních sbírek, knihoven, zámků, hradů a kulturních útavů, návštěv divadel, koncertů, kin, všech kulturních, zábavných a sportovních podniků, organizování konferencí, kongresů, symposií, seminářů, předprodej vstupenek na sportovní a kulturní akce, obstarávání tlumočnicků a překladatelů, organizování výstav a veletrhů ke sportovním a kulturním účelům, služby pro oddech a rekreaci, informace a zprostředkování možností rekreace, rozptýlení, zábavy, organizování kulturních nebo vzdělávacích výstav, organizování živých představení a vystoupení, pořádání divadelních představení, provozování kinosálů, koncertní síně, provozování muzeí, knihovny (půjčovny knih), pořádání diskoték, organizování a vedení kolokvií, konferencí, kongresů, seminářů, symposií; (43) stravovací a ubytovací služby, služby cestovní kanceláře, zejména obstarávání poukázek (voucherů) na služby zařazené ve třídě 43, služby cestovní kanceláře spojené se zajišťováním dočasného ubytování a stravování, dočasné ubytování, obstarávání poukázek na stravování, zajišťování ubytování a stravování, poskytování hotelových služeb, poskytování přechodného ubytování, rezervace ubytování v hotelích, penzionech a jiných ubytovacích zařízeních, obstarávání ostatních služeb v oblasti ubytování a stravování souvisejících s cestováním, zajišťování rekreačních pobytů v oblasti ubytování a stravování turistů.

(591) Barevná

(730) **Kellner Písek, s.r.o.**, Jungmannova 33/9, Písek, Vnitřní Město, 39701, CZ

(740) HARBER IP s.r.o., Na bělidle 64/3, Praha 5, Smíchov, 15000

(210) **O-546892**

(220) 28.03.2018

(320) 28.03.2018

(511) 36, 39, 41, 43

(540)

### KELLNER CK

(510) (36) pojištění, zprostředkování pojištění, služby finanční, služby peněžní, služby nemovitostní, bankovní služby, investiční a finanční služby, shromažďování financí, financování, poskytování a zprostředkování půjček, vystavování cestovních šeků a akreditiv; (39) doprava, organizování cest, služby cestovní kanceláře zajišťující dopravu a organizování cest, organizování zájezdů, doprovázení turistů (průvodcovské služby), delegátské služby, přeprava turistů a jejich zavazadel, obstarávání a zprostředkování přepravy turistů a jejich zavazadel, prodej a rezervace letenek, jízdenek, místenek a jiných cenin pro železniční, automobilové, letecké, lodní cesty, prodej a rezervace lůžkových poukázek pro mezinárodní a místní přepravu, organizování i zprostředkování cestovních zájezdů a cest dopravními prostředky, zajišťování i zprostředkování letecké, autobusové a automobilové dopravy, poskytování informací ohledně cest a autobusové, železniční, letecké a lodní dopravy, doprovázení turistů, zprostředkování doprovázení turistů, organizování a zprostředkování výletů, zprostředkování turistických prohlídek, organizování a zprostředkování okružních plaveb, obstarávání ostatních služeb v oblasti dopravy souvisejících s cestováním, zajišťování rekreačních a sportovních pobytů v oblasti přepravy turistů, zprostředkování a poskytování pronájmu automobilů a autobusů, zprostředkování pronájmu lodí, autobusů, automobilů, zprostředkování víz, obstarávání poukázek (voucherů) na služby zařazené ve třídě 39, zpracování itinerářů pro cestovní účely, poradenství v cestovním ruchu; (41) vzdělávací programy (služby), výchovná, vzdělávací a zábavní činnost, sportovní a kulturní aktivity, organizování prohlídek muzeí, výstav, kulturních sbírek, knihoven, zámků, hradů a kulturních útavů, návštěv divadel, koncertů, kin, všech kulturních, zábavných a sportovních podniků, organizování konferencí, kongresů, symposií, seminářů, předprodej vstupenek na sportovní a kulturní akce, obstarávání tlumočnicků a překladatelů, organizování výstav a veletrhů ke sportovním a kulturním účelům, služby pro oddech a rekreaci, informace a zprostředkování možností rekreace, rozptýlení, zábavy, organizování kulturních nebo vzdělávacích výstav, organizování živých představení a vystoupení, pořádání divadelních představení, provozování kinosálů, koncertní síně, provozování muzeí, knihovny (půjčovny knih), pořádání

diskoték, organizování a vedení kolokvií, konferencí, kongresů, seminářů, symposií; (43) stravovací a ubytovací služby, služby cestovní kanceláře, zejména obstarávání poukázek (voucherů) na služby zařazené ve třídě 43, služby cestovní kanceláře spojené se zajišťováním dočasného ubytování a stravování, dočasné ubytování, obstarávání poukázek na stravování, zajišťování ubytování a stravování, poskytování hotelových služeb, poskytování přechodného ubytování, rezervace ubytování v hotelích, penzionech a jiných ubytovacích zařízeních, obstarávání ostatních služeb v oblasti ubytování a stravování souvisejících s cestováním, zajišťování rekreačních pobytů v oblasti ubytování a stravování turistů.

(730) **Kellner Písek, s.r.o.**, Jungmannova 33/9, Písek, Vnitřní Město, 39701, CZ

(740) HARBER IP s.r.o., Na bělidle 64/3, Praha 5, Smíchov, 15000

(210) **O-546895**

(220) 28.03.2018

(320) 28.03.2018

(511) 2, 9, 12, 22, 37, 39

(540)



(510) (2) barvy, nátěry, laky, konzervační přípravky proti korozi a proti deterioraci dřeva, barviva, inkousty pro tisk, značkování a rytecké práce, přírodní pryskyřice v surovém stavu, listkové a práškové kovy pro použití při malování, dekorování, tisku a v umění; (9) přístroje a nástroje vědecké, lodní, geodetické, fotografické, kinematografické, optické, přístroje a nástroje pro vážení, měření, kontrolu (dohled), záchranu a výuku, zařízení a přístroje pro vedení, přepínání, přeměnu, akumulaci, regulaci nebo řízení elektrického proudu, zařízení pro záznam, přenos, reprodukci zvuku nebo obrazu, magnetické datové nosiče, záznamové disky, kompaktní disky, DVD a jiná záznamová media, mechanismy pro zařízení uváděná do chodu vhozením mincí, registrační pokladny, kalkulačky, zařízení na zpracování dat, počítače, počítačové programy (software), hasiči přístroje; (12) vozidla, dopravní prostředky pro pohyb po zemi, vodě nebo vzduchem; (22) lana a provazy, síť, stany a plachty, markýzy z textilních a syntetických materiálů, lodní plachty, pytle pro přepravu a skladování sypkých materiálů, materiály na vycpávání a výplně, s výjimkou papíru, lepenky, gumy a plastu, surové textilní materiály a jejich náhražky; (37) stavba lodí; (39) služby týkající se provozu v přístavech a nástupištích (doky), záchranné práce při ztroskotání lodí a jejich ztrátě nákladu, služby týkající se pronájmu dopravních vozidel.

(730) **Boathouse s. r. o.**, Pobřežní 2173/4, Litoměřice, Předměstí, 41201, CZ

(210) **O-546897**

(220) 28.03.2018

(320) 28.03.2018

(511) 33

(540)



(510) (33) víno.

(591) Barevná

(730) **Vinařství Ludwig s.r.o.**, Palackého 956, Roztoky, 25263, CZ

(210) **O-546937**

(220) 29.03.2018

(320) 29.03.2018

(511) 12, 35, 36, 37, 39

(540)

**AutoDraft**

(510) (12) vozidla, dopravní prostředky pro pohyb po zemi, vodě nebo vzduchem; (35) reklama, propagace, řízení obchodní činnosti, obchodní administrativa, kancelářské práce; (36) pojištění, finančníctví, peněžnictví, služby v oblasti nemovitostí; (37) stavebnictví, opravy motorových a nemotorových vozidel a jiných dopravních prostředků, instalace prvků a zařízení do motorových a nemotorových vozidel a jiných dopravních prostředků; (39) doprava, balení a skladování zboží, organizování cest.

(730) **Kovář Karel**, Šmeralova 88, Třeboň, 37901, CZ

(740) **BRODEC & PARTNERS s.r.o.**, advokátní kancelář, Rubešova 162/8, Praha 2, 12000

(210) **O-546938**

(220) 29.03.2018

(320) 29.03.2018

(511) 12, 35, 36, 37, 39

(540)

**AutoDraft**

(510) (12) vozidla, dopravní prostředky pro pohyb po zemi, vodě nebo vzduchem; (35) reklama, propagace, řízení obchodní činnosti, obchodní administrativa, kancelářské práce; (36) pojištění, finančníctví, peněžnictví, služby v oblasti nemovitostí; (37) stavebnictví, opravy motorových a nemotorových vozidel a jiných dopravních prostředků, instalace prvků a zařízení do motorových a nemotorových vozidel a jiných dopravních prostředků; (39) doprava, balení a skladování zboží, organizování cest.

(730) **Kovář Karel**, Šmeralova 88, Třeboň, 37901, CZ

(740) **BRODEC & PARTNERS s.r.o.**, advokátní kancelář, Rubešova 162/8, Praha 2, 12000

(210) **O-546958**

(220) 03.04.2018

(320) 03.04.2018

(511) 28, 31, 35, 41

(540)

**bookFISHING**

(510) (28) čidla záběru (rybářské náčiní), indikátory záběru (rybářské náčiní), rybářské háčky, rybářské náčiní, rybářské navijáky, rybářské podběráky, rybářské pruty, rybářské splávky, rybářské vlasce, umělé rybářské návnady a nástrahy, vnařidla a návnady pro lov nebo rybolov, vrše (pasti na ryby), pachové návnady pro lov a rybolov; (31) chovná zvířata, krmiva a potrava pro zvířata, krmivo, nezpracované mořské řasy pro lidskou spotřebu nebo jako krmivo, rostliny, rybí jikry, zvířata chovaná v zajetí, živá zvířata, živé rybářské nástrahy a návnady, živé ryby, krmná rybi moučka; (35) aktualizace a údržba dat v počítačových databázích, aktualizace reklamních materiálů, fakturace, grafická úprava pro reklamní účely, indexace

webových stránek pro obchodní nebo reklamní účely, marketing, obchodní správa licencí k výrobkům a službám jiných osob, online inzerce v počítačové síti, optimalizace návštěvnosti webových stránek, poptávky, pořádání výstav pro obchodní či reklamní účely, poskytování informací o obchodních kontaktech, poskytování obchodních informací prostřednictvím webových stránek, podpora prodeje jiných osob, poskytování obchodních informací prostřednictvím webových stránek, propagace, průzkum trhu, průzkum veřejného mínění, psaní reklamních textů, reklama, sběr údajů do počítačových databází, srovnávání cen, šíření reklamních materiálů, vydávání reklamních textů, zprostředkování propagace, zpracování textu, zprostředkování obchodních informací, zprostředkování reklamy; (41) elektronické publikování (DTP), fotografování, informace o rekreaci, informace o vzdělávání, informace o zábavě, klubové služby (zábava nebo vzdělávání), obrazové zpravodajství, online vydávání elektronických knih a časopisů, pořádání a vedení konferencí, pořádání a vedení osobních vzdělávacích fór, pořádání a vedení seminářů, pořádání a vedení workshopů (školení), pořádání plesů, pořádání sportovních soutěží, pořádání výstav ke kulturním nebo vzdělávacím účelům, poskytování elektronických publikací online bez možnosti stažení, poskytování videí online bez možnosti stažení, praktický výcvik (předvádění), psaní textů, půjčování sportovního vybavení, s výjimkou vozidel, služby grafické úpravy, nikoliv k reklamním účelům, vydávání textů, s výjimkou reklamních, vzdělávací služby, zábava.

(591) Barevná

(730) **Krásna Lukáš**, Sezemická 1297, Pardubice, Bílé Předměstí, 53003, CZ

(740) **Zemanová**, advokátní kancelář, Mgr. Jaroslav Zeman, Jana Uhra 171/13, Brno, 60200

(210) **O-547018**

(220) 04.04.2018

(320) 04.04.2018

(511) 41, 44, 45

(540)



(510) (41) vzdělávací služby v oblasti ochrany přírody, vzdělávání a školení vztahující se k ochraně životního prostředí, a to volně žijících živočichů, výcvik poslušnosti psů koní a jiných domácích zvířat, výuka péče o domácí zvířata, poskytování výuky a poradenství v oblasti výcviku zvířat, poskytování poradenství v oblasti kosmetiky a péče o zvířata, pořádání sportovních akcí a soutěží, kterých se účastní zvířata, poskytování rekreačních ploch ve formě hřišť pro domácí zvířata; (44) služby v oblasti chovu zvířat, péče o čistotu domácích zvířat, veterinární pomoc, zvířecí psycholog (služby), upravitelství zvířat (česání), provozování útulků pro zvířata, veterinární služby, zvířata (upravování), kynologické služby, odchyt zvířat, zdravotní péče; (45) adopční agentury (služby), hlídání domácích zvířat, ztráty a nálezy.

(591) Barevná

(730) **HOME 4 PETS**, Májová 54, Dolní Břežany, Lhota, 25241, CZ

(740) **Mgr. Ivana Nosková**, advokát, Myslíkova 2020/4, Praha 2, Nové Město, 12000



(210) **O-547019**  
(220) 05.04.2018  
(320) 05.04.2018  
(511) 9, 35, 41  
(540)

**Kocour**  
v botách

(510) (9) disky nahrané (se zvukovými nahrávkami), gramofonové desky, elektronické publikace (s možností stažení), magnetické nosiče dat, magnetická média, nosiče zvukových nahrávek; (35) marketing, reklama a propagace, rozšiřování reklamních materiálů zákazníkům (letáky, prospekty, tisky, vzorky), rozšiřování inzertních materiálů, reklamní texty (vydávání, zveřejňování, oznámení, vyhlášení, publikování), vydávání náborových, propagačních a inzertních textů; (41) divadelní představení, hudební produkce, organizování představení, výroba divadelních nebo jiných představení, zábava, pobavení, vydávání knih, vydávání textů s výjimkou reklamních nebo náborových, živé představení, živé vystoupení (organizování).

(591) Barevná

(730) **LL Production, s.r.o.**, Třešňová 475, Průhonice, 25243, CZ

(210) **O-547022**  
(220) 05.04.2018  
(320) 05.04.2018  
(511) 35, 41  
(540)

**Fenix Band**

(510) (35) reklama, propagace, řízení obchodní činnosti, obchodní administrativa, kancelářské práce, aktualizace reklamních materiálů, administrativní služby, řízení obchodní činnosti výkonných umělců, marketing; (41) zábava, kulturní činnosti, služby nahrávacího studia, pořádání plesů, pořádání estrád, skládání hudby, pořádání koncertů, hudební produkce, psaní a skládání písní, kulturní akce.

(730) **Hyneš Milan**, Česká 1022/10, Most, 43401, CZ

(740) Mgr. Vladimíra Salvetová, Vrchlického 863, Lom, 43511

(210) **O-547026**  
(220) 05.04.2018  
(320) 05.04.2018  
(511) 30, 32, 33, 35, 41, 42, 43  
(540)

**san  
tan...**

(510) (30) káva, čaj, kakao a jejich náhražky, čokoláda, dorty, hamburgery v housce, koláče, led, mražený jogurt (mražená cukrovinka), sendviče, párky v rohlíku (připravené sendviče), chléb a pečivo, pizza, příchutě do nápojů, tortily, zmrzlina; (32) nealkoholické nápoje, pivo a pivovarnické výrobky, mošt, limonády, nealkoholické koktejly, nealkoholické aperitivy, ovocné šťávy, přípravky pro výrobu nápojů, smoothie (mixované nápoje z čerstvého ovoce nebo zeleniny); (33) alkoholické nápoje (s výjimkou piva); (35) řízení obchodní činnosti restaurací, obchodní poradenské služby

týkající se ke zřizování restaurací, obchodní poradenské služby vztahující se k provozování restaurací, poradenství v oboru řízení obchodní činnosti a marketingu, pořádání módních přehlídek pro reklamní účely, předváděcí reklamní akce a výstavy, pořádání reklamních veletrhů, propagace, reklama; (41) pořádání konferencí, kongresy (organizování a pořádání), diskotéky, hudební produkce, klubové služby (zábava nebo vzdělávání), koučink, plánování večírků, pořádání a uvádění koncertů, pořádání sportovních soutěží, prázdninové tábory (zábava), pronájem audio zařízení, provozování rekreačních zařízení, půjčování sportovního vybavení, s výjimkou vozidel, služby diskžokejů, služby nočního klubu (zábava); (42) umělecký design, průmyslový design, design nábytku, navrhování interiérů, navrhování obalů, oděvní návrhářství; (43) služby v oblasti pohostinství, kavárny, restaurace, bary, bistra (služby), jídelny, penziony, mobilní cateringové služby, služby mobilních restaurací, poskytování jídla a nápojů prostřednictvím mobilního nákladního auta, prázdninové tábory (ubytování), ubytování (pronajímání přechodného -), zajišťování ubytování pro turisty, provozování kempů, pronájem židlí a stolů, klubové služby (poskytování jídla a nápojů).

(730) **Matějka Milan**, Hříbojedská 47, Praha 9, Dolní Počernice, 19012, CZ

(740) JUDr. Tomáš Lejček MBA, Slezská 169/10, Praha 2, 12000

(210) **O-547028**  
(220) 05.04.2018  
(320) 05.04.2018  
(511) 39, 41, 43  
(540)

**RojaTour**

(510) (39) přeprava cestovních zavazadel, služby cestovních průvodců, cestovní kancelář a rezervační služby, cestovní konzultační a informační služby, služby v oblasti cestovního ruchu, služby cestovní kanceláře pro zajišťování cest, rezervace poznávacích výletů prostřednictvím cestovních kanceláří, rezervace jízdenek, vydávání jízdenek, služby pořádání zájezdů, služby agentury v oblasti zprostředkování zájezdů; (41) služby prodeje vstupenek (zábava); (43) služby cestovních agentur v oblasti rezervace ubytování.

(591) Barevná

(730) **Syrínková Jana**, Polepy č. p. 41, Polepy, 28002, CZ

(740) Advokátní kancelář CINK a partneři, s.r.o., Mgr. Ing. Pavel Cink, Velešlavina 363/33, Plzeň, Vnitřní Město, 30100

(210) **O-547029**  
(220) 05.04.2018  
(320) 05.04.2018  
(511) 16, 39, 41  
(540)



(510) (16) průvodce (knihy), vzpomínkové knihy; (39) cesty (organizování), průvodcovské služby; (41) služby vydávání cestovních a knižních průvodců a informačních dokumentů, poskytování informací o knihách a kulturních aktivitách, informační služby vztahující se k rekreaci, vydávání publikací a

- knih, poskytování kulturních aktivit a služeb, vedení a organizování kulturních akcí a slavností pro kulturní účely, pořádání expozic pro kulturní a vzdělávací účely, výstavní služby pro zábavní, kulturní a vzdělávací účely.
- (730) **Kouřilová Zdeňka**, Vinohrady 2601/105, Kyjov, Nětčice, 69701, CZ  
**Kouřil Josef**, Vinohrady 2601/105, Kyjov, Nětčice, 69701, CZ
- (740) Advokátní kancelář CINK a partneři, s.r.o., Mgr. Ing. Pavel Cink, Veleslavínova 363/33, Plzeň, Vnitřní Město, 30100

- (210) **O-547031**  
(220) 05.04.2018  
(320) 05.04.2018  
(511) 33  
(540)



- (510) (33) víno, perlivé víno, vinné koktejly.  
(591) Barevná  
(730) **Junek Adam**, U Krčské vodárny 53, Praha 4, 14000, CZ

- (210) **O-547032**  
(220) 05.04.2018  
(320) 05.04.2018  
(511) 14, 18, 25  
(540)

*Sienna*

- (510) (14) šperky, náramky, náušnice, náhrdelníky, přívěšky, řetízky (šperky), přívěšky na klíče; (18) kabelky, tašky; (25) kabáty, vesty, bundy, pásky, rukavice, boty, sukně, šaty, kalhoty, šortky, žabky, lodičky (obuv), dámské sandály, dámské kozačky, baletní střevíce, tenisky, dětské sandály, kožené bačkory, dámské plavky, svetry, šortkové sukně, sukně, dámské šaty, dámské kabáty, bundy, vesty, topy (oděvy), dámské košile, halenky (blůzy), overaly, mikiny, body (oděvy), krátké kalhoty, dámské spodní prádlo, noční košilky, župany, dětské plavky, dětské kalhoty, dětské spodní prádlo, pánské obleky, košile, kravaty.
- (730) **Sobková Petra**, Na Jarově 1960/13, Praha 3, 13000, CZ  
(740) Legal Artis s.r.o., advokátní kancelář, Václavské náměstí 807/64, Praha 1, 11000

- (210) **O-547033**  
(220) 05.04.2018  
(320) 05.04.2018  
(511) 3, 14, 25, 26  
(540)



- (510) (3) kosmetické přípravky pro děti, dětské parfémy; (14) dětské šperky; (25) dětské oděvy, dětské oblečení, dětské plavky, dětské pokrývky hlavy, dětské spodní prádlo, dětské svrchní oděvy, obuv pro děti, dětské opasky; (26) ozdobné textilní výrobky, příslušenství a doplňky oblečení, jmenovitě přezky na dětské opasky, spony na dětské opasky.
- (730) **Čermáková Zora**, Pod Děvinem 24, Praha 5, 15000, CZ  
(740) Čermák a spol., JUDr. Karel Čermák jr. Ph.D., LL.M., Elišky Peškové 735/15, Praha 5, 15000

- (210) **O-547039**  
(220) 05.04.2018  
(320) 05.04.2018  
(511) 9, 35, 42  
(540)

### Grafero

- (510) (9) počítačový software na údržbu a provozování počítačového systému, počítačový software k vytváření vyhledatelných databází informací a dat, počítačový software na vyhledávání, software pro zpracování dat, počítačový software pro účely reklamy; (35) aktualizace reklamních informací v počítačové databázi, optimalizace vyhledávače, optimalizace návštěvnosti webových stránek, optimalizace provozu na webových stránkách, optimalizace vyhledávačů pro reklamní účely, optimalizace vyhledávačů pro účely podpory prodeje; (42) aktualizování softwarových databází, ovládání vyhledávacích nástrojů, konverze dat elektronických informací, poradenské služby v oblasti vývoje produktu a zlepšování kvality softwaru.
- (730) **Profitak solutions, s. r. o.**, Pavlovská 502/12, Brno, Kohoutovice, 62300, CZ  
(740) JUDr. Kristina Škampová a spol., JUDr. Kristina Škampová, Pellicova 29/8a, Brno, Brno-město, 60200

- (210) **O-547040**  
(220) 05.04.2018  
(320) 05.04.2018  
(511) 9, 35, 42  
(540)

### Punktero

- (510) (9) počítačový software na údržbu a provozování počítačového systému, počítačový software k vytváření vyhledatelných databází informací a dat, počítačový software na vyhledávání, software pro zpracování dat, počítačový software pro účely reklamy; (35) aktualizace reklamních informací v počítačové databázi, optimalizace vyhledávače, optimalizace návštěvnosti webových stránek, optimalizace provozu na webových stránkách, optimalizace vyhledávačů pro reklamní účely, optimalizace vyhledávačů pro účely podpory prodeje; (42) aktualizování softwarových databází, ovládání vyhledávacích nástrojů, konverze dat elektronických informací, poradenské služby v oblasti vývoje produktu a zlepšování kvality softwaru.
- (730) **Profitak solutions, s. r. o.**, Pavlovská 502/12, Brno, Kohoutovice, 62300, CZ  
(740) JUDr. Kristina Škampová a spol., JUDr. Kristina Škampová, Pellicova 29/8a, Brno, Brno-město, 60200

(210) **O-547121**  
(220) 09.04.2018  
(320) 09.04.2018  
(511) 39  
(540)



(510) (39) taxislužba, doprava a přeprava.  
(591) Barevná  
(730) **Roman Otta**, Sedlečko 219, Šemnice, 36272, CZ

(210) **O-547141**  
(220) 10.04.2018  
(320) 10.04.2018  
(511) 29, 30  
(540)

### Mikrofon

(510) (29) mléčné výrobky, zpracované mražené ovoce, ovocná dřev; (30) led, zmrzlina, mražené jogurty a sorbety.  
(730) **TIPAFROST, a.s.**, Žďárského 188, Kožichovice - Třebíč, 67401, CZ  
(740) Irena Benáčková, Husova 18, Třebíč, 67401

(210) **O-547142**  
(220) 10.04.2018  
(320) 10.04.2018  
(511) 25  
(540)



(510) (25) oděvy, obuv, kloboučnické zboží.  
(591) Barevná  
(730) **PURA VIDA ateliér, s.r.o.**, Voroněžská 2380/18, Brno, Žabovřesky, 61600, CZ  
(740) Mgr. Miroslav Klanica, advokát, Krkoškova 728/728/2, Brno, 61300

(210) **O-547150**  
(220) 10.04.2018  
(320) 10.04.2018  
(511) 16, 25, 35, 41  
(540)



(510) (16) papír a lepenka, tiskárenské výrobky, potřeby pro vazbu knih, fotografie, papírnické zboží a kancelářské potřeby (s výjimkou nábytku), lepidla pro kancelářské potřeby nebo pro domácnost, potřeby pro rýsování a kreslení a potřeby pro umělce, malířské štětce (výtvarné potřeby), tištěné instruktážní a tištěné výukové materiály, plastové archy, fólie a sáčky pro balení a obaly (papírnické zboží), tiskařské typy, štočky; (25) oděvy, obuv, pokrývky hlavy; (35) reklama, propagace, řízení obchodní činnosti, obchodní administrativa, kancelářské práce; (41) vzdělávání, školení, zábava, sportovní a kulturní činnosti.  
(591) Barevná  
(730) **Asociace školních sportovních klubů České republiky, z.s.**, José Martího 269/31, Praha 6 - Veveřslavín, 16200, CZ  
(740) Mgr. Bc. Zuzana Ságnerová, advokátka, Václavské náměstí 837/11, Praha 1 - Nové Město, 11000

(210) **O-547172**  
(220) 10.04.2018  
(320) 10.04.2018  
(511) 9, 16, 35, 36, 38, 41, 42  
(540)

### Habaděj

(510) (9) nahané a nenahané nosiče záznamů zvuku a obrazu; (16) časopisy, periodické a neperiodické tiskoviny, propagační tiskoviny, zejména katalogy, prospekty, plakáty, fotografie, knihy; (35) propagační činnost, reklama, zejména prostřednictvím rozhlasového vysílání; (36) organizování dobročinných sbírek, organizování sbírek; (38) provozování rozhlasového vysílání, šíření rozhlasových pořadů a dalšího multimediálního obsahu přes Internet; (41) činnost vzdělávací, zábavná a vyučovací, pořádání koncertů, agenturní činnost v oblasti umění a kultury, pořádání hudebních soutěží, organizování soutěží (vzdělávacích nebo zábavných), tvorba rozhlasových programů, rozhlasové zpravodajství, publicistika; (42) tvorba a správa webových stránek.  
(730) **Český rozhlas**, Vinohradská 1409/12, Praha 2, Vinohrady, 12000, CZ

(210) **O-547173**  
(220) 10.04.2018  
(320) 10.04.2018  
(511) 9, 16, 35, 36, 38, 41, 42  
(540)

### Vaříme s Habadějem

(510) (9) nahané a nenahané nosiče záznamů zvuku a obrazu; (16) časopisy, periodické a neperiodické tiskoviny, propagační tiskoviny, zejména katalogy, prospekty, plakáty, fotografie, knihy; (35) propagační činnost, reklama, zejména prostřednictvím rozhlasového vysílání; (36) organizování dobročinných sbírek, organizování sbírek; (38) provozování rozhlasového vysílání, šíření rozhlasových pořadů a dalšího multimediálního obsahu přes internet; (41) činnost vzdělávací, zábavná a vyučovací, pořádání koncertů, agenturní činnost v oblasti umění a kultury, pořádání hudebních soutěží, organizování soutěží (vzdělávacích nebo zábavných), tvorba rozhlasových programů, rozhlasové zpravodajství, publicistika; (42) tvorba a správa webových stránek.  
(730) **Český rozhlas**, Vinohradská 1409/12, Praha 2, Vinohrady, 12000, CZ

(210) **O-547174**

(220) 10.04.2018

(320) 10.04.2018

(511) 9, 16, 35, 36, 38, 41, 42

(540) **Český rozhlas Plus - Když chcete vědět  
proč**

(510) (9) nahrané a nenahrané nosiče záznamů zvuku a obrazu; (16) časopisy, periodické a neperiodické tiskoviny, propagační tiskoviny, zejména katalogy, prospekty, plakáty, fotografie, knihy; (35) propagační činnost, reklama, zejména prostřednictvím rozhlasového vysílání; (36) organizování dobročinných sbírek, organizování sbírek; (38) provozování rozhlasového vysílání, šíření rozhlasových pořadů a dalšího multimediálního obsahu přes internet; (41) činnost vzdělávací, zábavná a vyučovací, pořádání koncertů, agenturní činnost v oblasti umění a kultury, pořádání hudebních soutěží, organizování soutěží (vzdělávacích nebo zábavných), tvorba rozhlasových programů, rozhlasové zpravodajství, publicistika; (42) tvorba a správa webových stránek.

(730) **Český rozhlas**, Vinohradská 1409/12, Praha 2, Vinohrady, 12000, CZ

(210) **O-547175**

(220) 11.04.2018

(320) 11.04.2018

(511) 11, 12, 27

(540)

**BIMMER Jakes.com**

(510) (11) osvětlovací zařízení pro vozidla; (12) spoilery; (27) autokoberce.

(730) **Jakes Invest s.r.o.**, Radimova 2342/36, Praha 6, 16900, CZ

(740) Advokátní kancelář JUDr. Ladislavy Lebedové, JUDr. Ladislava Lebedová, advokátka, Koželská 205, Ledec nad Sázavou, 58401

(210) **O-547180**

(220) 11.04.2018

(320) 11.04.2018

(511) 35, 38, 41, 42

(540)

**PROVOCO**

(510) (35) shromažďování, poskytování, třídění, překlad nebo jiné zpracovávání obchodních nebo podnikatelských informací, včetně vytváření, zpracovávání a třídění dat v rámci databází, pomoc při řízení obchodní činnosti, průzkum trhu, šíření propagačních informací, a to systemizace informací do počítačových databází, zpracovávání specializovaných podnikových evidencí, reklamní a propagační činnost, prostřednictvím jakéhokoliv média, prostřednictvím telefonní sítě nebo datové sítě nebo informační sítě nebo elektronické sítě nebo komunikační sítě nebo počítačové sítě, poskytování informací komerčního nebo reklamního charakteru, inzertní činnost, online inzerce, organizační zabezpečování

televizního vysílání, výstavy komerční nebo reklamní nebo propagační, předvádění zboží za účelem reklamy nebo prodeje, předvádění zboží prostřednictvím internetu za účelem reklamy nebo prodeje, propagace, reklama a marketing online webových stránek, rozšiřování a poskytování reklamních a inzertních materiálů, periodických a neperiodických tiskovin, a to novin, časopisů určených pro reklamu a propagaci, prospektů, letáků, katalogů, reklamní literatury, brožur v tištěné podobě, na jiných nosných médiích či prostřednictvím sítě internet nebo jiné obdobné veřejné či neveřejné telekomunikační sítě, příprava a vývoj reklamních kampaní; (38) telekomunikace, televizní vysílání, rozhlasové vysílání, digitální vysílání, televizní vysílání prostřednictvím internetu, televizní vysílání zábavných, vzdělávacích, výchovných, soutěžních, diskuzních a informačních pořadů a programů, šíření, výměna nebo získávání zpráv a informací, video, audio a televizní streaming, streaming video materiálu na internetu, streaming zvukového, vizuálního a audiovizuálního materiálu prostřednictvím globální počítačové sítě, streaming dat, přenos datových, audio, video a multimediálních souborů, včetně souborů ke stažení a souborů streamových přes globální počítačovou síť, poskytování multimediálního obsahu nebo informací prostřednictvím internetu a nebo jiné komunikační sítě, komunikace a přenos dat, zvuku, obrazu, audio a video obsahu prostřednictvím veřejné nebo neveřejné telekomunikační sítě včetně internetu, pomocí telefonů, mobilních telefonů, satelitů, počítačů či terminálů nebo jakýmkoliv jinými prostředky, včetně přenosu elektronické pošty a přenosu dat v reálném čase (přenosu zvuku, obrazu, textu nebo jiných dat či informací), poskytování obsahu včetně šíření a zpřístupňování elektronických tiskovin, časopisů, periodik, knih a jiných dat prostřednictvím veřejné nebo neveřejné telekomunikační sítě včetně internetu, shromažďování, zpracovávání a poskytování informačních služeb na internetu včetně provozování elektronických nástěnek, diskuzních skupin a fór a poskytování přístupu k on-line informačním službám a databázím, vysílání elektronických médií nebo informací prostřednictvím internetu nebo jiných komunikačních sítí; (41) služby v oblasti vzdělávání, zábavy a sportu, elektronické publikování knih, magazínů, elektronických publikací, digitální zpracování obrazu, tvorba a šíření audiovizuálních děl, zábavní a vzdělávací služby zaměřené na elektronická média, multimediální obsah, videa, filmy, obraz, text, fotografie, hry, uživatelem generovaný obsah a související informace přes počítačové a komunikační sítě, nakladatelství a vydavatelství, ediční činnost, publikační činnost, nahrávání nosičů zvukových nebo zvukově-obrazových, publicistika, televizní a filmová produkce, tvorba a výroba televizních a audiovizuálních programů, zprostředkovatelská činnost v oblasti kultury, výchovy, zábavy a sportu, pořádání zábavních nebo kulturních nebo vzdělávacích akcí, organizace, provozování a provádění her a soutěží; (42) poskytování softwaru jako služby pro použití v souvislosti s přenosem, streamingem a stahováním dat, hudby, videí a audiovizuálního obsahu, vývoj, tvorba, implementace a údržba software a hardware, hosting multimediálního prostoru pro druhé, programování multimediálních aplikací, návrhy, strukturování a programování či jiné vytváření databází, jiných datových systémů a aplikací pro jejich zpracování, včetně jejich poskytování přístupu k nim a jejich instalace, zavádění, aktualizace a údržby, návrhy, strukturování a programování či jiné vytváření internetových či intranetových počítačových stránek a nástěnek (webpages a websites) a internetových či intranetových aplikací, včetně jejich instalace, zavádění, aktualizace a údržby.

(730) **Provoco, s.r.o.**, Kaprova 42/14, Praha 1, Staré Město, 11000, CZ

(740) PatentCentrum Sedláč & Partners s.r.o., Husova tř. 1847/5, České Budějovice, České Budějovice 3, 37001

### Zamítnuté a částečně zamítnuté přihlášky ochranných známek po zveřejnění

Zjistí-li Úřad v průběhu řízení o námitkách, že přihlašovaná ochranná známka nespĺňuje podmínky pro zápis, přihlášku zamítne. Zjistí-li, že přihlašovaná ochranná známka nespĺňuje podmínky pro zápis jen pro některé výrobky nebo služby, přihlášku zamítne v rozsahu výrobků nebo služeb, pro které přihláška nespĺňuje podmínky zápisu. S ohledem na tuto skutečnost, obsahuje tato kapitola údaje o rozhodnutích o zamítnutí přihlášky ochranné známky v celém nebo částečném rozsahu na základě ustanovení § 26 zákona č. 441/2003 Sb.

Údaje o výsledku rozhodnutí (zamítnutí přihlášky, částečné zamítnutí přihlášky) jsou uvedeny jako datum právní moci rozhodnutí/výsledek rozhodnutí.

(210) **O-519718**  
(540)



---

03.05.2018/NABYTÍ P.M. - ZAMÍTNUTÍ PŘIHLÁŠKY PO  
ZVEŘEJNĚNÍ

(210) **O-528093**  
(540)

---

10.05.2018/NABYTÍ P.M. - ZAMÍTNUTÍ PŘIHLÁŠKY PO  
ZVEŘEJNĚNÍ

(210) **O-524451**  
(540)

**PIVNÍ LOKÁL U BOMBY**

---

27.04.2018/NABYTÍ P.M. - ZAMÍTNUTÍ PŘIHLÁŠKY PO  
ZVEŘEJNĚNÍ

### Zamítnuté námítky týkající se ochranných známek

V průběhu řízení o námítkách může být Úřadem zjištěno, že přihlašovaná ochranná známka, která byla zveřejněna ve Věstníku, nezasahuje do zákonem chráněných starších práv třetích osob, tzv. namítajících, uvedených v ustanovení § 7 zákona č. 441/2003 Sb., a proto Úřad námítky zamítne. Údaje o rozhodnutích o zamítnutí námítek na základě ustanovení § 26 zákona č. 441/2003 Sb. jsou obsaženy v této kapitole.

(210) **O-525342**

(540)

**PARTNER 4 LIFE**

11.05.2018/ NABYTÍ P.M. – ZAMÍTNUTÍ NÁMITEK

---

(210) **O-529245**

(540)

**ETRADER by GOLDENBURG**

14.05.2018/ NABYTÍ P.M. – ZAMÍTNUTÍ NÁMITEK

---

(210) **O-529243**

(540)

(210) **O-532064**

(540)

**BELAGIN**

10.05.2018/ NABYTÍ P.M. – ZAMÍTNUTÍ NÁMITEK

---



14.05.2018/ NABYTÍ P.M. – ZAMÍTNUTÍ NÁMITEK

---

### Přehled zápisů ochranných známek bez změny ve vztahu ke zveřejněným přihláškám

Kapitola obsahuje údaje o ochranných známkách zapsaných na základě ustanovení § 28 odst. 1 zákona č. 441/2003 Sb., u kterých nedošlo ke změně údajů oproti zveřejněné přihlášce ochranné známky.

Číselný přehled (111)											
366536	366537	366538	366539	366540	366541	366542	366543	366544	366545	366546	366547
366548	366549	366550	366551	366552	366553	366554	366555	366556	366557	366558	366559
366560	366561	366562	366563	366564	366565	366566	366567	366568	366569	366570	366571
366572	366573	366574	366575	366576	366577	366578	366579	366580	366581	366582	366583
366584	366585	366586	366587	366588	366589	366590	366591	366592	366593	366594	366595
366596	366597	366598	366599	366600	366601	366602	366603	366604	366605	366606	366607
366608	366609	366610	366611	366612	366613	366614	366615				

## Zápis ochranných známek bez změny ve vztahu ke zveřejněným přihláškám

- (111) **366536**  
(220) 05.05.2016  
(320) 05.05.2016  
(442) 07.02.2018  
(151) 16.05.2018  
(730) **Kika Nábytek s.r.o.**, Pražská 135, Čestlice, 25101, CZ  
(740) Advokátní kancelář, JUDr. Robert Čepek, Vodičkova 38, Praha 1, 11000  
(210) O-530931  
(591) Barevná  
(510) (8) přístroje k péči o tělo a vzhled pro lidi a zvířata, ručně ovládané přístroje a nástroje k opracování materiálů, jakož i pro stavební, opravářské a údržbářské práce, ostré a tupé sečné a bodné zbraně, ruční nástroje pro přípravu potravin, kuchyňské nože a jídelní přístroje, ruční přístroje pro střihání vlasů a odstraňování ochlupení, přístroje pro vlasový styling, přístroje pro manikúru a pedikúru, žehličky, elektrické parní žehličky, holící strojky, zvedací nástroje, části a příslušenství všech uvedených výrobků, jsou-li obsaženy v této třídě; (9) magnety, magnetizační a demagnetizační zařízení, přístroje pro fyzikální reakce prostřednictvím elektřiny, aparáty, instrumenty a kabely pro elektřinu, optické přístroje a vybavení kromě léčebných, zesilovače a optické korektory, zabezpečovací, bezpečnostní, ochranné a signální přístroje a vybavení, vybavení pro potápění (výstroj), přístroje pro navigaci, orientaci, sledování polohy, sledování cíle a mapování, měřicí, sledovací a rozpoznávací přístroje a zařízení, vědecké výzkumné a laboratorní přístroje, přístroje pro výuku a simulátory, mobilní telefony, komunikační vybavení, kopírovací přístroje, signální vedení pro IT, audiovizí a telekomunikaci, vybavení pro zpracování dat, jakož i jejich příslušenství (elektrické a mechanické), 3D brýle, zobrazovací přístroje, fluorescenční obrazovky, projekční přístroje, baterie (elektřina), počítačové komponenty, laptopy (počítače), tašky na laptopy, osobní počítače, telefony, modemy, části a příslušenství všech uvedených výrobků, jsou-li obsaženy v této třídě; (28) sportovní zboží a vybavení kromě dopravních prostředků, ozdoby pro slavnostní příležitosti a umělé vánoční stromky, přístroje a zařízení pro zábavní parky a hřiště, hry, hračky a žertovné předměty, části a příslušenství všech uvedených výrobků, jsou-li obsaženy v této třídě; (35) reklama, marketing a podpora prodeje, pořádání reklamních a komerčních veletrhů a výstav, obchodní služby a informační služby spotřebitelům, a to malo- a velkoobchodní služby s nábytkem a zařízovacími předměty, maloobchodní služby obchodních domů se zkrášlovacími prostředky, toaletními potřebami, se stroji pro domácnost, s ručním nářadím, s optickým zbožím, s elektrickými a elektronickými přístroji pro domácnost, maloobchodní služby s drobným železářským zbožím, aukční a dražební služby, pronájem prodejních automatů, služby obchodního zprostředkování, organizování obchodních kontaktů, administrativní zpracování nákupních objednávek, obchodní odhadní služby, příprava reklamních soutěží, služby obchodních agentur, importní a exportní služby, objednávkové služby pro třetí strany, služby porovnávání cen, obstaravatelské služby pro třetí osoby, zajišťování předplatného - abonentní služby, pomoc v obchodních záležitostech, obchodní vedení a administrativní služby, provozně ekonomické analytické, rešeršní a informační služby, kancelářské práce, správa podniku.
- (511) 8, 9, 28, 35  
(540)



- (111) **366537**  
(220) 08.11.2016  
(320) 08.11.2016  
(442) 07.02.2018  
(151) 16.05.2018

- (730) **VIENI s.r.o.**, 42, Vykáň, 28915, CZ  
(740) Ing. Francis Jupa, Měchenická 4/2554, Praha 4, 14100  
(210) O-535117  
(591) Barevná  
(510) (5) tekutý doplněk stravy.  
(511) 5  
(540)



- (111) **366538**  
(220) 14.11.2016  
(320) 14.11.2016  
(442) 07.02.2018  
(151) 16.05.2018  
(730) **Studio zdravého obouvaní s.r.o.**, Na Barikádách 724, Praha 9, 19600, CZ  
(740) Švejnoha Jiří, Mgr., advokát, Mgr. Jiří Švejnoha DiS., Korunní 2569/108a, Praha 10 - Vinohrady, 10100  
(210) O-535264  
(510) (10) bandáže (ortopedické), bandáže na klouby (anatomické), bandáže na kolenní klouby (ortopedické), boty pro lékařské účely, nožní klenba (výtuže do bot pro podporu), ortopedická obuv, ortopedické bandáže na zpevnění kloubů, ortopedické pomůcky, ortopedické vložky do bot, ortopedické výrobky, vložky pro ploché nohy, zařízení na fyzické cvičení pro lékařské účely; (35) obchodní nebo podnikatelské poradenství (profesionální), obchodní činnost (pomoc při řízení), obchodní management a podnikové poradenství, organizování výstav (komerčních nebo reklamních); (44) fyzioterapie, zdravotní péče.
- (511) 10, 35, 44  
(540)
- Studio zdravého obouvaní**

- (111) **366539**  
(220) 31.01.2017  
(320) 31.01.2017  
(442) 07.02.2018  
(151) 16.05.2018  
(730) **TOMTON s.r.o.**, U Mlýna 306, Nový Jičín, 74101, CZ  
(210) O-537029  
(510) (35) propagační činnost, reklama, obchodní administrativa, kancelářské práce; (39) balení a skladování.
- (511) 35, 39  
(540)
- TurboHEAT systém**

- (111) **366540**  
(220) 02.06.2017  
(320) 02.06.2017  
(442) 07.02.2018  
(151) 16.05.2018  
(730) **Hronek & Partners HOLDING s.r.o.**, Václavské náměstí 832/19, Praha 1 - Nové Město, 11000, CZ  
(210) O-540111  
(510) (41) služby v oblasti vzdělávání, zábavy a sportu, výchova, vzdělávání, zábava a sportovní činnost, agentury zajišťující rezervaci vstupenek na koncerty, audio zábava, služby audiovizuální ukázkové prezentace, baletní představení, organizování prohlídek botanické zahrady, cirkusová představení, diskotéky, divadelní představení, konferenční služby,



organizování a pořádání kongresů, konzultační a informační služby vztahující se k pořádání, vedení a organizování symposií, konzultační a informační služby vztahující se k pořádání, vedení a organizování konferencí, konzultační a informační služby vztahující se k pořádání, vedení a organizování kongresů, konzultační a informační služby vztahující se k pořádání, vedení a organizování kolokvií, konzultační služby v oblasti kuchařských soutěží, organizování módních přehlídek pro zábavní účely, organizace atletických soutěží, organizace golfových soutěží, organizace golfových turnajů, organizace kvízů, her a soutěží, organizace psích závodů, organizace seminářů, organizace soutěží a vyhlášení cen, organizace soutěží v bruslení na leď, organizace soutěží v bruslení na kolečkových bruslích, organizace soutěží ve vzpírání, organizace výstav pro vzdělávací účely, organizování konferencí, výstav pro kulturní a vzdělávací účely a soutěží, organizace výstav zvířat pro kulturní nebo vzdělávací účely, organizace závodů jachet, organizování a pořádání mistrovství a soutěží v krasobruslení, organizování a pořádání mistrovství a soutěží v rychlobruslení, organizování a pořádání symposií, organizování a řízení vzdělávacích seminářů, organizování a vedení soutěží (výchova a zábava), organizování her, organizování konferencí a symposií v oblasti lékařské vědy, organizování konferencí pro vzdělávací účely, organizování konferencí týkajících se zábavy, organizování konferencí vztahujících se ke vzdělávání, organizování konferencí vztahujících se ke školení, organizování kvízů, organizování lékařských symposií v oblasti mořské biologie, organizování potápěčských exhibic, organizování představení pro vzdělávací účely, organizování profesionálních golfových turnajů nebo soutěží, organizování rekreačních soutěží, organizování seminářů v oblasti školení, organizování seminářů zaměřených na vzdělávání, organizování slavnostních udílení cen, organizování soutěží psů, organizování soutěží týkajících se motorových vozidel, organizování soutěží v elektronických sportech, organizování soutěží zaměřených na elektronické hry, organizování tanečních soutěží, organizování tenisových turnajů, organizování uměleckých soutěží, organizování vzdělávacích nebo zábavních soutěží, organizování zápasnických soutěží, organizování závodních soutěží, plánování konferencí za účelem vzdělávání, plánování přednášek za účelem vzdělávání, plánování seminářů za účelem vzdělávání, pořádání a řízení komerčních a obchodních konferencí, pořádání a řízení slavností s předáváním cen, pořádání a vedení her, pořádání a vedení přednášek, pořádání a vedení pracovních setkání (školení), pořádání a vedení sjezdů, pořádání a vedení soutěží, pořádání a vedení vzdělávacích konferencí, pořádání atletických soutěží, pořádání expozic pro školící účely, pořádání expozic pro vzdělávací účely, pořádání fotbalových soutěží, pořádání instruktážních kurzů pro turisty, pořádání konferencí pro rekreační účely, pořádání konferencí v oblasti kulturních aktivit, pořádání konferencí v oblasti reklamy, pořádání konferencí v oblasti podnikání, pořádání konferencí vztahujících se k obchodování, pořádání kongresů pro kulturní účely, pořádání kongresů pro obchodní účely, pořádání kongresů pro rekreační účely, pořádání kongresů pro školící účely, pořádání kongresů pro vzdělávací účely, pořádání kongresů pro zábavní účely, pořádání přednášek, pořádání předváděcích akcí pro kulturní účely, pořádání předváděcích akcí pro vzdělávací účely, pořádání předváděcích akcí pro školící účely, pořádání šachových turnajů, pořádání seminářů a kongresů v oblasti medicíny, pořádání seminářů pro rekreační účely, pořádání seminářů pro vzdělávací účely, pořádání seminářů v oblasti zábavy, pořádání seminářů zaměřených na kulturní aktivity, pořádání seminářů zaměřených na reklamu, pořádání seminářů zaměřených na podnikání, pořádání seminářů zaměřených na obchodní činnost, pořádání setkání a konferencí, pořádání slavnostních udílení cen za dosažené úspěchy, pořádání slavnostních udílení cen za odvalu, pořádání soutěží pro kulturní účely, pořádání soutěží pro školící účely, pořádání soutěží pro vzdělávací účely, pořádání soutěží pro zábavní účely, pořádání soutěží prostřednictvím internetu, pořádání sportovních turnajů, pořádání telefonických soutěží, pořádání výroční konference v oblasti telekomunikací, pořádání výroční konference v oblasti dodávání zboží a služeb, pořádání výroční konference v oblasti logistiky, pořádání výroční vzdělávací konference, pořádání výstav pro kulturní a výchovné účely, organizování hazardních her, zvuková, obrazová a multimediální produkce a fotografie, služby v oblasti sportu a fitness, pronájem biliardových (kulečnickových) stolů, pronájem bowlingové dráhy, dohled nad tělesným cvičením, fitness centra (provozování), gymnastický trénink, gymnastický výcvik, zapojení handicapovaných do sportovních akcí, pořádání hodin cvičení, pořádání hodin pohybových aktivit, informační služby o vstupenkách na sportovní akce, informační služby o závodech, informační služby týkající se sportu, instruktáž fitness tréninku, instruktáž ke cvičení, instruktáž v oblasti posilování, instruktáž v oblasti zimních sportů, instruktážní kurzy vztahující se k fyzické kondici, instruktážní kurzy vztahující se ke sportovním aktivitám, jezdecké školy, jezdecké tábory, kempinky (služby), služby klubů zdraví (zdravotní a

kondiční cvičení), kondiční výuka golfu, konzultace týkající se fyzické kondice, koučink (školení), nošení golfových holí, organizace a vedení rybářských turnajů, organizace sportovních akcí, organizace sportovních soutěží, organizace turnajů, organizování akcí s parkurovým skákáním, organizování automobilových závodních akcí, organizování automobilových závodů, organizování automobilových závodů na oválu (stock car), organizování cyklistických závodů, organizování fotbalových sportovních akcí, organizování koňských dostihů, organizování gymnastických akcí, organizování gymnastických přehlídek, organizování koňských show, organizování krasobruslařských a rychlobruslařských soutěží, organizování loveckých akcí, organizování lukostřeleckých akcí, organizování motocyklových závodů, organizování motocyklových rallye, organizování představení na bruslích, organizování setkání pro jízdu na koni, organizování setkání v zápasech sumo, organizování sportovních a sportovních akcí, organizování sportovních rybářských soutěží, organizování sportovních aktivit, organizování sportovních soutěží, organizování sportovních událostí, organizování sportovních činností, organizování sportovních utkání, organizování sportovních turnajů, organizování sportovních zařízení pro mistrovství v krasobruslení a rychlobruslení, organizování zápasů v boxu, organizování závodů kolem světa, organizování závodů lodí, organizování závodů plachetnic, organizování závodů vozidel, oznamování sportovních výsledků, plánování profesionálních golfových turnajů, provozování plaveckých zařízení, provozování sportovních plážových klubů a klubů s bazény, pořádání a vedení atletických soutěží, pořádání jachtařských soutěží, pořádání profesionálních golfových turnajů, pořádání setkání pro hon na vysokou zvěř, pořádání setkání pro lov pstruhů, pořádání setkání pro lov lososů, pořádání setkání pro muškaření, pořádání setkání pro střelbu z pistole, pořádání setkání pro střelbu na asfaltové holuby, poradenské služby ohledně cvičení (fitness), poradenské služby v oblasti organizování sportovních akcí, poradenská cvičení se tréninku pro udržování fyzické kondice, poskytování baseballových hřišť, poskytování baseballových zařízení, poskytování biliárových zařízení, poskytování golfového vybavení, poskytování gymnastického výcviku, poskytování informací o motoristických závodech, poskytování informací o motoristických sportech, poskytování informací o sportu prostřednictvím předem nahraných telefonních vzkazů, poskytování informací vztahujících se k žokejům, poskytování informací vztahujících se k závodům, poskytování informací vztahujících se ke koňským dostihům, poskytování informací vztahujících se k tělesnému cvičení prostřednictvím on-line webové stránky, poskytování informací vztahujících se k sportovním akcím, poskytování instruktáží a vybavení v oblasti tělesného cvičení, poskytování kluzišť, poskytování kulečnickových sálů, poskytování kurzů v oblasti hospodaření s vodou, poskytování prostor a zařízení na kulečnick, poskytování prostor a zařízení sportovních klubů, poskytování prostor a zařízení veřejných koupališť, poskytování prostor a zařízení na lyžování, poskytování prostor k udržování fyzické kondice, poskytování prostor ke sportovním turnajům, poskytování prostor na bruslení, poskytování prostor na cvičení a fitness, poskytování prostor na kuželky, poskytování prostor na skupinové cvičení, poskytování prostor na sportovní trénink, poskytování prostor pro jízdu na koni, poskytování prostor pro lední sporty, poskytování prostor pro lehkou atletiku, poskytování prostor pro rybaření, poskytování prostor pro sportovní rekreaci, poskytování prostor pro sportovní akce, poskytování prostor s bowlingovými drahami, poskytování prostor s tenisovými kurty, poskytování služeb společenských klubů, poskytování služeb týkajících se posiloven a tělocvičen, poskytování sportovních zařízení pro mistrovství v krasobruslení a rychlobruslení, poskytování sportovních zařízení pro rychlobruslařské šampionáty, poskytování sportovních zařízení pro krasobruslařské šampionáty, poskytování sportovních zařízení pro hraní póla, poskytování střelnice, poskytování tělocvičen, poskytování umělých kluzišť, poskytování vzdělávacích služeb vztahujících se k tělesné kondici, poskytování vzdělávacích služeb týkajících se cvičení, poskytování zařízení pro potápění, poskytování zařízení pro jízdu na kolečkových bruslích, poskytování zařízení pro sportovní akce, sportovní a atletické soutěže a předávání ocenění, poskytování zařízení pro zimní sporty, poskytování zpráv a informací o wrestlingu prostřednictvím globální počítačové sítě, přehledky a výstavy koní, produkce basketbalových utkání a exhibic, produkce sportovních akcí, produkce sportovních událostí, pronájem bruslí, pronájem bruslí na led, pronájem in-line bruslí, pronájem kolečkových bruslí, pronájem koní k rekreaci, pronájem potápěčské výstroje, pronájem potápěčského vybavení, pronájem potápěčských přístrojů, pronájem potřeb pro sport (s výjimkou vozidel), pronájem šnorchlů, pronájem sportovní potápěčské výstroje, pronájem sportovní výstroje pro potápění, pronájem sportovních hřišť, pronájem sportovních zařízení, pronájem stadiónů, pronájem tenisového vybavení, pronájem tenisových raket, pronájem tribun, pronájem vybavení

na bobování, pronájem vybavení na lyžování, pronájem vybavení na rekreační jízdu na koni, pronájem vybavení pro použití při gymnastických akcích, pronájem zařízení pro použití při atletických akcích, pronajímání tenisových dvorců, provoz bowlingových center, provozování golfových hřišť, provozování prostor a zařízení posiloven (tělesné cvičení), provozování prostor na pořádání koňských dostihů, provozování škol bojových umění, provozování sportovních táborů, provozování sportovních zařízení, půjčování potápěčské výstroje, půjčování sportovního vybavení (s výjimkou vozidel), půjčování vybavení pro sportovní akce, rekreace a školení (služby), rekreační služby související s bobováním, rekreační služby zaměřené na bruslení, rekreační služby zaměřené na lyžování, rekreační služby zaměřené na pěší turistiku, rekreační služby zaměřené na jízdu na koních, rezervace prostor na cvičení, rezervace prostor určených ke sportu, rozhodování sportovních akcí (služby sportovního rozhodčího), školení o kruhovém tréninku, školení o skupinovém cvičení, školení o sportovních aktivitách, školení o výrobě kimona, školení týkající se udržování kondice, školení v oficiálním nošení kimona, školicí služby týkající se jízdy na koni, školicí služby v oblasti udržování kondice, školicí služby vztahující se ke sportu, školicí služby vztahující se k bobování, školicí služby zaměřené na udržování fyzické kondice, služby fitness center (zdravotní a fitness trénink), služby fitness klubu, služby posiloven, služby golfových nosičů, služby kulečnickových sálů, služby loveckých průvodců, služby osobních trenérů, služby osobního trenéra (fitness trénink), služby knihoven, knihovny na půjčování filmů, knihovny na půjčování videí, knihovnické služby vztahující se k datům uloženým a vyhledávaným elektronickými prostředky, knihovnické služby vztahující se k dokumentům uloženým a vyhledávaným elektronickými prostředky, knihovnické služby poskytované prostřednictvím digitalizované databáze, knihovní služby týkající se výměny knih, knihovní archivní služby, akademické služby knihoven on-line, knihovnické služby s využitím počítačů, pronájem knih, pronájem tiskoviny, vzdělávací a školicí služby, překladatelské a tlumočnické služby, poskytování překladatelských služeb, služby tlumočnicka, tlumočení znakové řeči, herní kasina (provozování), losování cen (loterie), loterie (organizace loterií), on-line služby hazardních her, organizování hazardních her pro více hráčů, pořádání koňských dostihů, poskytování kasin a heren, poskytování on-line informací o hrách, přijímání sázek (služby bookmakerů), pronájem kasin her, provozování kasin (hazardní hry), psí závody, sázení na dostizích, služby bingo sálů, služby kurzového sázení, akademie (vzdělávání), budování týmů (vzdělávání), cvičení (praktické ukázky), dětské školy, doučování, další vzdělávání, dálkové kurzy, dálkové vzdělávání, doučování a vyučování v akademiích, doučování jazyků, doučování v oblasti mluveného projevu, drezúra zvířat, ekologicky orientovaná vodní instruktáž, poskytování hodin baletu, hudební vzdělávání, hudební výuka, individuální výuka (vzdělávání), instruktáž týkající se péče o tělo, instruktáž v oblasti aranžování květin, instruktáž v oblasti létání, instruktážní kurzy vztahující se k hbitosti, jazyková výuka, jazykové kurzy, kariérní poradenství (školicí a vzdělávací služby), konzultace ohledně vzdělávání, konzultace vztahující se k inženýrskému školení, konzultační služby vztahující se ke školení zaměstnanců, konzultační služby vztahující se k tvorbě školicích kurzů, kurzy osobního rozvoje, koučování v oblasti ekonomiky a managementu, kurzy pro rozvoj konzultačních schopností, kurzy pro zvyšování kvalifikace a další vzdělávání, kurzy sebevědomění (školení), kurzy účetnictví, lékařské vzdělávací služby, modelingové služby pro umělce, obchodní školení poskytované formou hry, obchodní školení poskytované prostřednictvím simulační struktury, obchodní vzdělávací služby, ochutnávání vína pro vzdělávací účely, odborná vzdělávací příprava týkající se pohostinství, odborná vzdělávací příprava v oblasti lékařství, odborná výuka, odborná vzdělávací příprava v oblasti správy nemovitostí, odborné konzultace vztahující se ke vzdělávání, odborné školicí služby, odborné testování, odborné vzdělávání a školení, odborné vzdělávání pro mládež, odborné vzdělávání v oblasti první pomoci, odborné vzdělávání v oblasti prevence zdravotních problémů, odborné vzdělávání v oblasti ochrany osobního majetku, odborné vzdělávání v oblasti sebeobrany, odborné vzdělávání v oblasti osobní bezpečnosti, odborné vzdělávání v oblasti zdraví a wellness, vydavatelská činnost a zpravodajství, překlad braillova písma, přepis braillova písma; (43) dočasné ubytování (služby), hotely pro zvířata, poskytování jídla a nápojů, poskytování přechodných kancelářských prostor, půjčování nábytku, ubrusů a prostírání, charitativní služby, a to poskytování přechodného ubytování, dočasný pronájem pokojů, hotely, ubytovny a penziony, prázdninové a turistické ubytování, jesle, denní stacionáře a zařízení pro péči o seniory, poradenství poskytované telefonními centry a horkými linkami v oblasti dočasného ubytování, poskytování informací o dočasném ubytování přes internet, poskytování informací o službách dočasného ubytování, poskytování informací vztahujících se k rezervování ubytování, poskytování karavanových parků,

poskytování parkovacích míst pro karavany, poskytování přechodného ubytování, poskytování prostor pro pořádání akcí pro jednání, dočasných kancelářských prostor a prostor pro jednání, pronájem kovových a nekovových přemístitelných budov, pronájem markýz, pronájem pavilónů, pronájem pokojů, pronájem pokojů k přechodnému ubytování, pronájem ubytování (služby), pronájem přechodného ubytování, pronájem přenosných staveb, pronajímání přechodného ubytování, půjčování stanů, recepční služby v zařízeních pro dočasné ubytování (správa příchoďů a odchodů), rezervace dočasného ubytování prostřednictvím internetu, rezervace pokojů, rezervace ubytování, rezervace ubytování pro turisty, služby agentur v oblasti rezervace ubytování (časové sdílení), služby cestovních agentur v oblasti rezervace ubytování, služby jeslí poskytované v nákupních lokalitách, služby týkající se nouzových úkrytů (poskytování dočasného ubytování), služby týkající se ubytování o dovolených, služby v oblasti pohostinství (ubytování), služby v oblasti výměny ubytování (časové sdílení), ubytovací služby na zvláštní příležitosti, ubytovací kanceláře (služby), zajišťování a poskytování dočasného ubytování, agentury pro rezervaci ubytování v hotelech, cestovní kanceláře zajišťující ubytování, dočasné ubytování poskytované turistickými ranči, elektronické informační služby vztahující se k hotelům, hodnocení hotelového ubytování, hodnocení prázdninového ubytování, hostely, hotelové a motelové služby, hotelové rezervace, hotelové rezervační služby poskytované prostřednictvím internetu, hotelové služby pro prioritní zákazníky, informace o hotelích, motely (služby), penziony, poradenské služby v oblasti hotelových zařízení, poskytování dočasného ubytování v prázdninových domech, poskytování dočasného ubytování v prázdninových bytech, poskytování dočasného ubytování pro hosty, poskytování dočasného ubytování jako součást pobytových balíčků, poskytování dočasného ubytování v penzionech, poskytování hotelového ubytování, poskytování informací o možnostech ubytování na cestách a rezervování ubytování pro turisty, poskytování informací vztahujících se k hotelům, poskytování informací vztahujících se k ubytování přes internet, poskytování kempinkových prostor, poskytování on-line informací vztahujících se k rezervacím ubytování na dovolenou, poskytování on-line informací týkajících rezervací hotelů, poskytování rekreačního ubytování, poskytování služeb hotelů a motelů, poskytování ubytování v hotelech a motelech, pronájem dočasného ubytování v prázdninových domech a bytech, pronájem prázdninového ubytování, pronájem prázdninových domů, pronájem rekreačního ubytování, provozování kempů, rezervace dočasného ubytování v podobě prázdninových domů, rezervace hotelového ubytování, rezervace hotelových pokojů pro turisty, rezervace hotelu (služby), rezervace penzionů, rezervace pokojů pro turisty, rezervace turistického ubytování, rezervace ubytování v kempech, služby agentur pro rezervaci ubytování o dovolené, služby cestovních kanceláří v oblasti rezervace ubytování v hotelu, služby cestovních kanceláří pro rezervaci dočasného ubytování, centra denní péče (služby stravování), centra péče o děti (služby stravování), denní jesle, školky (služby stravování a ubytování), domovy důchodců (služby stravování a ubytování), mobilní jesle (služby stravování a ubytování), péče o děti po ukončení vyučování (služby stravování), péče o předškoláky a malé děti v zařízeních denní péče (služby stravování), poskytování informací o službách dětských jeslí, poskytování prostor k bydlení s asistencí (dočasné ubytování), respitní péče ve formě denní péče o dospělé (služby stravování), předškolní péče (služby stravování), služby dětských domovů (služby stravování a ubytování), pořádání svatebních recepcí, poskytování dočasného pracovního ubytování, poskytování komunitních center pro společenská shromáždění a setkání (zajištění jednacích místností), poskytování konferenčních místností, poskytování prostor a zařízení na veletrhy (ubytování), poskytování prostor a zařízení na výstavy, poskytování prostor a zařízení na shromáždění a konference, poskytování prostor a zařízení na jednání správní rady, poskytování prostorů pro výstavy v hotelech, poskytování prostorů pro bankety a společenské akce na zvláštní příležitosti spojené s konzumací jídla, poskytování ubytování na schůzce, pronájem dočasných kancelářských prostor, pronájem místností na společenské akce, denní péče pro domácí zvířata (poskytování ubytování a stravy), služby denní péče o psy (poskytování ubytování a stravy), služby hotelů pro kočky, služby v oblasti poskytování obydlí pro chovné ptactvo, služby v oblasti poskytování obydlí akvariálních rybiček, ubytování pro domácí zvířata, ustájení koní, pronájem nábytku pro ubytování, pronájem a půjčování nádobí, pronájem bytového zařízení, pronájem fontán na čokoládu, pronájem interiérového osvětlení, pronájem interiérových rohoží, pronájem interiérových stolů, pronájem interiérových židlí, pronájem jídelních příborů, pronájem keramického nádobí, pronájem koberců, pronájem krytin na podlahy pro hotely, pronájem kuchyňského zařízení pro přípravu jídla pro okamžitou spotřebu, pronájem kuchyňských dřezů, pronájem ložního prádla, pronájem lůžek, pronájem matrací (futonů), pronájem nábytku na konference, pronájem

nábytku na prezentace, pronájem nábytku na výstavy, pronájem nábytku pro hotely, pronájem nápojového skla, pronájem nápojových fontán, pronájem ohřívačů talířů, pronájem osvětlovacích přístrojů pro domácnost, pronájem osvětlovacích zařízení, pronájem bytového osvětlovacího zařízení, pronájem podlahových krytin, pronájem polštářů, pronájem příkrývek, pronájem prošívaných dek, pronájem rohoží, pronájem ručníků pro hotely, pronájem strojů na výrobu cukrové vaty, pronájem tapisérií pro hotely, pronájem vybavení pro catering, pronájem zařízení interiéru, pronájem záclon pro hotely, pronájem zařízení na přípravu pražené kukuřice, pronájem židlí a stolů, půjčování židlí, stolů, prostírání a nápojového skla, bary, bary nabízející ovocné nápoje, bistra (služby), bufetové služby, bufety rychlého občerstvení, čajovny, příprava dekorace potravin, delikatesy (restaurace), denní bary (v restauraci, hotelu), firemní akce (poskytování jídel a nápojů), gril - restaurace, hotelové restaurační služby, informační služby o restauracích, závodní jídelny, kavárny (služby), pivnice, pizzerie, klubové služby (poskytování jídla a nápojů), podávání alkoholických nápojů, podávání jídel a nápojů hostům v restauracích, podávání jídel a nápojů pro hosty, podávání jídel a nápojů v internetových kavárnách, podávání stravování a nápojů v restauracích a barech, podávání stravování a nápojů v prodejnách koblih, pohostinství (služby), pořádání banketů, pořádání svatebních recepcí (potraviny a nápoje), poradenské služby týkající se pekárenských technik v rámci této třídy, poradenské služby týkající se přípravy potravin, poradenské služby v oblasti kulinářského umění, poradenské služby v oblasti přípravy jídel, poradenství pro vaření, poskytování informací o barových službách, poskytování informací o oboru barmanství, poskytování informací ve formě návodů na přípravu nápojů, poskytování informací vztahujících se k přípravě jídel a nápojů, poskytování informací vztahujících se k barům, poskytování informací vztahujících se k restauracím, poskytování jídel a nápojů v restauracích, poskytování jídla a nápojů prostřednictvím mobilního nákladního auta, poskytování osobních stravovacích plánů prostřednictvím webových stránek, poskytování recenzí restaurací a barů, poskytování služeb zajišťujících nápoje, poskytování ubytování na zvláštní příležitosti, příprava a poskytování stravování a nápojů pro okamžitou spotřebu, příprava jídel, příprava jídel pro druhé na základě využití outsourcingu, příprava pokrmů, pronájem automatů na nápoje, pronájem automatů na vodu, pronájem barového vybavení, pronájem kuchyňského vybavení pro průmyslové účely, pronájem kuchyňských potřeb, pronájem kuchyňských pracovních desek, pronájem neelektrických plotýnek na vaření, pronájem přístrojů na vaření, pronájem zásobníků pitné vody, restaurace rychlého občerstvení, restaurace s odnosem jídel s sebou, restaurace servírující porcované maso, restaurační služby, restaurační služby nabízející washoku (tradiční japonskou kuchyni), restaurační služby poskytované hotely, restaurační služby v oblasti rychlého občerstvení, restaurační služby zahrnující bary s povolením k prodeji alkoholu, rezervace míst v restauraci, rezervace v restauracích (služby), rezervační služby pro objednávku jídel, rezervování a objednávání restaurací a jídel, salátové bary (služby), samoobslužné restaurace, služby agentur pro rezervování restaurací, služby barů s vodními dýmkami, služby bufetů pro denní bary, služby čajoven, služby cestovních kanceláří pro rezervování restaurací, služby mobilních restaurací, služby nočního klubu (poskytování jídel), služby ochutnávky vín (zajištění nápojů), služby osobního šéfkuchaře, služby restaurací podávajících ramen (japonskou nudlovou polévku), služby restauračních klubů pro soukromé členy, služby sommelierů, služby soukromých nápojových klubů, služby sushi restaurací, služby tempura restaurace, služby v oblasti pohostinství, catering - jídlo a nápoje pro instituce, catering - jídlo a nápoje pro bankety, cateringové služby pro exteriér, cateringové služby pro hotely, cateringové služby zaměřené na zásobování jídlem, charitativní služby, zejména zajišťování potravin a nápojů, charitativní služby, zejména poskytování jídla a pití, dodávání kávy do kanceláří (poskytování nápojů), gastronomické služby, konzultační služby v oblasti zajišťování potravin a nápojů, mobilní cateringové služby, organizace cateringu na narozeninových oslavách, poradenství týkající kuchařských receptů, poskytování jídel bezdomovcům nebo sociálně slabým, poskytování potravin potřebným osobám jako charitativní služby, poskytování stravování a nápojů pro veletržní a výstavní prostory, příprava japonských jídel pro okamžitou spotřebu, příprava španělských jídel pro okamžitou spotřebu, služby dodávání jídel k okamžité spotřebě, služby japonských restaurací, služby provozoven nabízejících rychlé občerstvení s odnosem s sebou, služby španělských restaurací, stravovací služby pro domovy důchodců, stravovací služby pro konferenční centra, stravovací služby pro nemocnice, stravovací služby pro pečovatelské domy, stravovací služby pro podniky, stravovací služby pro podnikové jídelny, stravovací služby pro poskytování španělské kuchyně, stravovací služby pro poskytování japonské kuchyně, stravovací služby pro poskytování kuchyně v evropském stylu, stravovací služby pro školy, stravovací služby pro společenské a

konferenční sály a salonky, stravovací služby pro vzdělávací zařízení, stravování a nápoje pro koktejlové párty, turistické restaurace, zajišťování hromadného stravování (catering), zajišťování stravování a nápojů pro výstavní prostory, zajišťování stravování a nápojů pro konferenční prostory, zásobování, zásobování potravinami v podnicích rychlého občerstvení; (44) hygienická a kosmetická péče o člověka, hygienická péče o zvířata, péče o čistotu a hygienu zvířat, péče o čistotu domácích zvířat, péče o domácí zvířata, péče o zvířata, služby péče o hygienu a krásu, služby péče o vzhled zvířat, služby péče o zdraví zvířat, služby zdravotní péče, úprava (česání) zvířat, veterinární chirurgické služby, veterinární služby, zemědělské služby, zahradnické a lesnické služby, lesnické služby, obnova lesa, obhospodařování vodních ploch (akvakultura), odchov zvířat, poradenství týkající se sázení stromů, poradenství v oblasti zemědělství, služby rybních farem, služby zalesňování, včelařské služby, výsadba stromů, výsadba stromů za účelem kompenzace uhlíkových emisí, služby zahradní architektury, výsev semen, chov koček, chov koní, chov plnokrevných koní, chov prasat, chov skotu, informační služby týkající se zemědělství, kompilace informací vztahujících se k ptákům, koňské farmy, zemědělské služby ve vztahu ke zvířatům, poradenství vztahující se k výživě zvířat, poradenství vztahující se k chovu zvířat, poskytování informací o ptactvu, pronájem dobytka, služby chovu dobytka, služby chovu drůbeže, služby plemenitby dobytka, služby dávkování krmiva pro zvířata, služby v oblasti chovu a plemenitby, služby v oblasti chovu a plemenitby koní, služby v oblasti chovu hospodářských zvířat, služby v oblasti chovu ovcí, sterilizace zvířat, umělé oplodnění zvířat, zemědělské služby (chov zvířat), služby v oblasti setí semen, služby v oblasti výsevu, floristické služby, hubení plevele, hubení plevele pro zemědělství, informační služby týkající se rostlinstva, informační služby vztahující se k používání chemikálií v zahradnictví, informační služby vztahující se k používání organických hnojiv v zahradnictví, informační služby vztahující se k používání hnojiv v zahradnictví, krajinářské zahradní úpravy s květinovou výzdobou pro interiéry budov, květinová aranžmá (pronájem), likvidace parazitů pro zemědělství, likvidace plevele, navrhování krajinářských úprav, navrhování květinových aranžmá, péče o rostliny v květináčích, péče o rostliny (zahradnické služby), péče o zahradu nebo květinové záhony, péče o trávniky, pěstitelské poradenské služby vztahující se k zahradnictví, pěstování rostlin, pěstování rostlin ve sklenicích, pokládání trávniku, pokládání umělých trávníků, poradenské služby týkající se vodních zahrad, poradenské služby v oblasti zahradnictví, poradenské služby vztahující se k pokládání trávníků, poradenské služby vztahující se k výběru trávníků, poradenství pro zahrádkářství, poradenství týkající se pěstování rostlin, poskytování informací k určování rostlin a květin pro zahradnické účely, poskytování informací o zahradničení, poskytování informací týkajících se pronájem rostlin v květináčích, poskytování informací týkajících se pronájmu sekaček na trávu, poskytování informací týkajících se výsadby zahradních stromů, pronájem interiérových rostlin, pronájem květin, pronájem rostlin, pronájem rostlin v květináčích, pronájem sekaček na trávu, pronájem zahradnického náčiní, rostlinné školky (výsadba), rozptylování zahradnických chemikálií, sečení trávníků, služby týkající se péče o zahrady, služby v oblasti květinářství v rámci této třídy, služby v oblasti zahradnictví, stromové školky (výsadba), údržba trávníků, údržba zahrad, výsadba rostlin, výsadba zahradních stromů, zahrádkářské služby, zahradnické informace a rady, zhotovování věnců, fyzická rehabilitace, chirurgie, genetické testování zvířat, informační služby v oblasti veterinárního farmaceutického průmyslu, informační služby vztahující se k veterinářským farmaceutickým výrobkům, laboratorní analytické služby týkající se ošetřování zvířat, lékařské informační služby poskytované prostřednictvím internetu, masáž koní, masáž psů, nemocniční služby pro domácí zvířata, odběr zvířecího spermatu, odborné konzultační služby v oblasti veterinárních služeb, péče o ryby, podkování a údržba kopyt koní, péče o ptáky, poradenské služby v oblasti péče o ryby, poradenské služby v oblasti péče o domácí zvířata, poradenství v oblasti péče o ptáky, poradenství vztahující se k péči o zvířata, poskytování informací týkajících se chovu zvířat, poskytování informací týkajících se veterinárních služeb, pronájem ultrazvukových diagnostických zařízení, pronájem veterinárních nástrojů, rentgenové služby, služby oplodňování in vitro pro zvířata, služby podkovaře, služby rentgenových techniků, služby testování výkonnosti zvířat, služby umělého oplodnění, služby v oblasti péče o akvarijní rybičky, služby v oblasti péče o domácí mazlíčky, služby v oblasti péče o domácí ptactvo, služby v oblasti snižování hmotnosti (výživové poradenství), služby v oblasti veterinární chirurgie, veterinární chirurgie, veterinární informační služby poskytované prostřednictvím internetu, veterinární nemocnice, veterinární poradenské služby, vkládání podkožních mikročipů pro domácí zvířata pro účely sledování a identifikace, hygienická a kosmetická péče o zvířata, kosmetická péče o zvířata, koupání domácích mazlíčků, služby salonů krásy pro domácí zvířata, služby salonů krásy pro

kočky, služby salonů krásy pro psy, služby v oblasti péče o psy, stříhání psů, stříhání zvířat, zvířecí salony krásy, aromaterapeutické služby, bylinkářství (pěstování bylin a léčebné poradenství), chiropraktika, chiropraxe, dietetické konzultační služby (lékařské), dietetické služby, lékařský dohled nad programy snižování hmotnosti, elektroterapeutické služby v oblasti fyzioterapie, farmaceutické služby, fyzioterapie, genetické poradenství, genetické testy na zvířatech pro diagnostické nebo léčebné účely, hlasová a řečová terapie, hloubkové masáže, lékařské hodnocení kontroly a udržování hmotnosti, homeopatické klinické služby, hospice, hydroterapeutické služby, hypnoterapie, informace týkající se masáží, informační služby se zaměřením na zdravotní péči, informační služby týkající se zdravotní péče, kliniky nebo sanatoria (soukromé), konzultace vztahující se ke zdravotní péči, konzultace vztahující se k biorytmům, konzultační služby týkající se péče o zdraví, konzultační služby týkající se výživy, konzultační služby týkající se lékařské zdravotní péče, konzultační služby vztahující se k hubnutí, kryoterapeutické služby, laboratorní analytické služby týkající se ošetřování osob, lázeňské služby, léčba alergií, léčba drogové závislosti, léčba pro odvykání kouření, léčba toxikomanů, léčba týkající se kontroly hmotnosti, lidské tkáňové banky, logopedické služby, logopedie, masáží chodidel, masáží horkými kameny, masáže a terapeutické shiatsu masáže, meditace (služby), monitorování pacientů, moxibuse, muzikoterapie pro fyzické, psychologické a poznávací účely, naprapatie, nemocniční služby pečovatelských domů, nutriční poradenství, odborné poradenství se zaměřením na zdraví, odborné poradenství spojené se zdravotní péčí, odborné poradenství v oblasti výživy, odlehčovací služby v podobě ošetřovatelských služeb, on-line poskytování lékařských záznamů s výjimkou zubního lékařství, ošetřovatelská péče (domácí návštěvy), osteopatie, patologické služby týkající se léčby osob, péče o zdraví v podobě organizací pro zachování zdraví, péče pro hospitalizované a ambulantní pacienty, pečovatelské domy (služby), plánování a dohled v oblasti snižování tělesné hmotnosti, plánované rodičovství, pomoc jednotlivcům při odvykání kouření, poradenské služby týkající se zdraví, poradenské služby týkající se diet, lékařské poradenské služby týkající se regulace hmotnosti, lékařské poradenské služby týkající se úbytku váhy, poradenství týkající se osobní péče o seniory (zdraví), poradenství týkající se pracovní terapie, poradenství v oblasti diety a výživy, poradenství v oblasti kojení, poradenství v oblasti stravování a výživy, služby porodní asistentky, porodnické služby, poskytování cvičebních prostor a zařízení k léčebným rehabilitačním účelům, poskytování informací o kojení, poskytování informací o potravinových doplňcích a výživě, poskytování informací o zdraví, poskytování informací týkajících se tradičních japonských masáží, poskytování informací týkajících se chiropraxe, poskytování informací o zdravotní péči po telefonu, poskytování informací týkajících se lékařského vyšetření, poskytování informací týkajících se moxibuse, poskytování informací týkajících se akupunktury, poskytování informací týkajících se dietního a výživového poradenství, poskytování informací týkajících se dietních a výživových doplňků, poskytování informací v oblasti výživy, poskytování léčebných služeb o oblasti odvykání kouření, poskytování programů na snížení hmotnosti, poskytování respitní péče, poskytování služeb týkajících se zdravotní péče v domácím prostředí, poskytování výživových informací o jídle, poskytování zařízení pro tělesnou rehabilitaci, pracovní terapie a rehabilitace, příprava zpráv vztahujících se k záležitostem v oblasti zdravotní péče, přizpůsobování naslouchacích pomůcek, pronájem nemocničních zařízení, průzkumy v oblasti hodnocení zdravotního rizika, rady ohledně alergií, reflexologie, rehabilitace drogově závislých pacientů, rehabilitace pacientů závislých na narkotikách, rehabilitace pacientů zneužívajících omamné látky, řízená zdravotní péče, sanatoria, služby akupunktury, služby hudební terapie, služby kyslíkového baru, služby lymfodrenáže, služby mikrodermabraze, služby oční optiky, služby optiků, služby péče o duševní zdraví, služby poskytované dietetikem, služby pracovní terapie, služby pro léčbu nespavosti, služby pro léčbu závislosti, služby sanatorií, služby týkající se Reiki, služby v oblasti baňkové terapie, služby v oblasti domácí hydroterapie, služby v oblasti domácí ošetřovatelské péče, služby v oblasti domácí zdravotní péče, služby v oblasti reflexologie, služby zubního lékařství, arteterapie (léčba výtvarným uměním), behaviorální analýza k lékařským účelům, hodnocení osobnosti (lékařské služby v oblasti duševního zdraví), holistická psychoterapie, individuální a skupinové psychologické služby, konzultační služby vztahující se k chování jednotlivce, poradenství týkající se integrální psychologie, poradenství vztahující se k psychologické léčbě zdravotních potíží, poradenství vztahující se k psychologické úlevě při zdravotních potížích, poskytování informací v oboru psychologie, poskytování informací vztahujících se ke změně chování, poskytování zařízení pro duševní rehabilitaci, příprava psychologických profilů, příprava psychologických profilů pro léčebné

účely, příprava psychologických zpráv, provádění psychologických posudků a vyšetření, psychiatrické konzultace, psychiatrické služby, psychiatrické testování, služby psychologa, psychologická léčba, psychologická péče, psychologická testování pro léčebné účely, psychologická vyšetření, psychologické konzultace, psychologické poradenské služby v oboru sportu, psychologické poradenství, psychologické poradenství pracovníkům, psychologické testování, psychometrická testování pro léčebné účely, psychoterapeutická činnost, psychoterapie pro kojence, služby psychologické diagnostiky, služby psychologických posudků a vyšetření, služby psychoterapeuta, služby v oblasti psychoterapie, služby v oboru psychologie práce, kosmetické laserové odstranění tetování, provádění tetování, tetovací salony, tetování, tetování domácích zvířat pro identifikační účely, zavádění piercingu, analýzy barvy (kosmetické služby), aplikace kosmetických výrobků na obličej, aplikace kosmetických výrobků na tělo, barvení obočích, barvení očních řas, depilace voskem, depilační ošetření, depilační procedury, dodávání vybavení vířivek, elektrolyza pro kosmetické účely, estetické služby, holičské služby, hygienická a kosmetická péče, hygienická péče o lidské jedince, injekční zavedení výplňových materiálů ke kosmetickým účelům, kadeřnické salony, kadeřnické salony pro děti, kadeřnické salony pro muže, kadeřnické salony pro příslušníky armády, kadeřnické salony pro ženy, konzultační služby ohledně líčení poskytované on-line nebo osobně, konzultační služby týkající se kosmetické péče, konzultační služby v oboru líčení, kosmetická analýza, kosmetická elektrolyza, kosmetická laserová léčba pokožky, kosmetická laserové ošetření na podporu růstu vlasů, kosmetická péče, kosmetická péče o chodidla, kosmetická péče o tělo, kosmetická péče pro lidi, kosmetické konzultační služby, kosmetické laserové ošetření metličkových žilek, kosmetické laserové ošetření křečových žil, kosmetické laserové ošetření plisně na nehtech u nohou, kosmetické ošetření obličejů, kosmetické ošetření vlasů, kosmetické ošetřování, kosmetické poradenské služby, kosmetické služby péče o obličej, kosmetické služby péče o tělo, kosmetické služby týkající se líčení, laserové omlazování pleti, laserové zpevňování pleti, lázně, liposukce, manikúra, manikúra a pedikúra, mytí vlasů šamponem, nanášení samoopalovacích přípravků na lidské tělo nástřikem, nanášení samoopalovacích přípravků nástřikem, nanášení samoopalovacích přípravků v opalovacích studiích, narovnávání vlasů, natáčení očních řas, navazování vlasů, on-line poradenské služby ohledně líčení, ondulace vlasů, opalovací salony, osobní terapeutické služby pro odstraňování celulitidy, osobní terapeutické služby vztahující se k obnově růstu vlasů, osobní terapeutické služby pro úpravu krevního oběhu, osobní služby pro odstraňování ochlupení, osobní terapeutické služby pro rozpouštění tuku, služby péče o nehty, péče o vlasy, pedikúra, permanentní make-up (služby), poradenské služby v oblasti péče o pleť, poradenské služby vztahující se k péči o vlasy, poradenství poskytované prostřednictvím internetu v oboru péče o tělo a krásu, poradenství v oboru péče o tělo a krásu, poskytování a pronájem hygienických zařízení, poskytování informací o krásě, poskytování informací o tureckých lázních, poskytování informací o veřejných lázních, poskytování informací týkajících se služeb salonů krásy, poskytování informací v oboru úpravy vlasů, poskytování mobilních toalet na akce, poskytování služeb sauny, poskytování tureckých lázní, poskytování veřejných lázní, poskytování veřejných lázní pro osobní hygienu, poskytování zařízení solárií, prodloužování řas, pronájem mobilního zdravotního vybavení, pronájem prostorů nebo zařízení umyváren, pronájem sprch, pronájem strojů a přístrojů pro použití v salonech krásy a holičství, pronájem strojů a zařízení k použití v salonech krásy nebo holičství, pronájem zařízení pro péči o pleť, pronájem zásobníků na navijecí ručníky, pronájem zdravotnických zařízení, provozování lázeňských domů, provozování veřejných lázní pro zdravotní účely, salony krásy, salony péče o pleť, sauny (služby), služby barvení řas, služby kosmetické péče o tělo, obličej a vlasy, služby kosmetické péče o pleť a tělo, služby kosmetického salonu, zejména se zaměřením na řasy, služby mikropigmentace.

(511) 41, 43, 44

(540)

**CHATEAU MASARYK**

(111) **366541**

(220) 01.08.2017

(320) 01.08.2017

(442) 07.02.2018

(151) 16.05.2018

(730) **SCHINDLER FOOD s.r.o.**, Rybná 716 / 24, PRAHA 1, Staré Město, 11000, CZ

(740) Ing. Zdeněk Kučera, Dlouhá 207 (P.O.Box 92), Slušovice, 76315

- (210) O-541323  
(591) Barevná  
(510) (5) farmaceutické přípravky, dietetické přípravky, přípravky a výrobky vitamínové s obsahem léčivých bylin, potravinové doplňky s obsahem léčivých bylin; (30) cukrovinky, sladidla na bázi přírodních látek s obsahem léčivých bylin; (32) přípravky s obsahem léčivých bylin určené k rozpuštění v nápojích nebo určené pro přípravu nápojů.  
(511) 5, 30, 32  
(540)

dalšího obsahu, informací, dat, konzultační služby a služby technické podpory v oblasti počítačů, počítačových sítí, softwaru, správy dokumentů a systémů pracovních skupin, služby návrhu webových míst a návrhu a správy míst na vnitřních sítích, poskytování informací v oblasti počítačů, počítačových sítí, softwaru počítačové správy dokumentů a systémů pracovních skupin prostřednictvím počítačových sítí a globálních komunikačních sítí.

- (511) 9, 35, 38, 42  
(540)



- (111) **366542**  
(220) 02.08.2017  
(320) 02.08.2017  
(442) 07.02.2018  
(511) 16.05.2018  
(730) **HYBRID Company a.s.**, Křížkova 53/52, Praha 8, 18600, CZ  
(740) Mgr. Patrik Kastner, Neklanova 152/42, Praha 2, 12800  
(210) O-541345  
(591) Barevná  
(510) (9) počítačový software, počítačové programy a aplikace nahrané i s možností stažení, software pro online přehrávače s možností stažení a sdílení obsahu, software umožňující nahrání, stažení, aktualizaci, postování, přehrávání, blogování, sdílení, zobrazování nebo další způsoby poskytování obsahu, informací, dat a elektronických a digitálních medií přes internet nebo jinou komunikační síť, softwarové nástroje pro editování obsahu, software pro vyhledávání a komentování videa, software pro ochranu obsahu, software pro sledování a optimalizaci reklamy včetně cílení reklamy na uživatele, software týkající se aplikačního programového rozhraní, software pro vyhledávání a zpracování informací, webových stránek, souborů a dokumentů, software pro editaci multimediálního obsahu, předem nahráná média, elektronické a digitální publikace, stahovatelné obrazové a hudební soubory a videa; (35) marketingové a propagační činnosti, inzerce, reklama včetně televizní reklamy, pronájem reklamního prostoru včetně šíření a spravování reklamy na bannerech, poskytování on-line marketingových služeb včetně vývoje marketingových programů pro obchodníky a poskytovatele obsahu, on-line služby týkající se multimediálního streamu, údržba, správa a poskytování webových stránek pro obchodníky a inzerty s možností přístupu k uživatelům za účelem propagace a cílení reklamy, poskytování a zajišťování on-line tržního prostoru pro nakupující a prodávající; (38) televizní vysílání prostřednictvím satelitů, kabelových rozvodů, prostřednictvím iptv, on-line vysílání a přenos dat přes internet včetně streamování obsahu přes internet a ostatní komunikační sítě, přenos obsahu včetně her, dat a informací přes internet a ostatní komunikační sítě, podcastingové, webcastingové a streamovací služby, zejména vysílání programů přes internet na přenosných i nepřenositelných elektronických zařízeních s přístupem na internet, poskytování chatovacích a internetových diskuzních fór a blogů pro přenos obsahu mezi uživateli přes internet a ostatní komunikační sítě, přenos veškerého obsahu, jako videí, filmů, obrazů, textu, a dalších informací přes internet a ostatní komunikační sítě, poskytování on-line vzkazů na elektronických nástěnkách, služby přenosu videa na požádání, služby interaktivního televizního vysílání; (42) počítačové služby, aktualizace software, služby pronájmu softwaru, poskytování (pronájem a poskytování k dočasnému užití) a zpřístupňování software, jež umožňuje nahrávání, editování, aktualizaci, předvádění, streamování, manipulování, reprodukování, zobrazování, označování, blogování, sdílení a další způsoby poskytování obsahu, informací, dat a elektronických a digitálních medií přes internet a jiné komunikační sítě, poskytování (pronájem a poskytování k dočasnému užití) a zpřístupňování software, který umožňuje sledování zvukového, vizuálního a multimediálního obsahu, poskytování (pronájem a poskytování k dočasnému užití) užívání analytického softwaru zejména softwaru zaměřeného na cílení reklamy uživatelů, služby poskytování a správy webových stránek včetně webových stránek umožňujících sdílení videí a

- (111) **366543**  
(220) 02.08.2017  
(320) 02.08.2017  
(442) 07.02.2018  
(511) 16.05.2018  
(730) **HYBRID Company a.s.**, Křížkova 53/52, Praha 8, 18600, CZ  
(740) Mgr. Patrik Kastner, Neklanova 152/42, Praha 2, 12800  
(210) O-541346  
(591) Barevná  
(510) (9) počítačový software, počítačové programy a aplikace nahrané i s možností stažení, software pro online přehrávače s možností stažení a sdílení obsahu, software umožňující nahrání, stažení, aktualizaci, postování, přehrávání, blogování, sdílení, zobrazování nebo další způsoby poskytování obsahu, informací, dat a elektronických a digitálních medií přes internet nebo jinou komunikační síť, softwarové nástroje pro editování obsahu, software pro vyhledávání a komentování videa, software pro ochranu obsahu, software pro sledování a optimalizaci reklamy včetně cílení reklamy na uživatele, software týkající se aplikačního programového rozhraní, software pro vyhledávání a zpracování informací, webových stránek, souborů a dokumentů, software pro editaci multimediálního obsahu, předem nahráná média, elektronické a digitální publikace, stahovatelné obrazové a hudební soubory a videa; (35) marketingové a propagační činnosti, inzerce, reklama včetně televizní reklamy, pronájem reklamního prostoru včetně šíření a spravování reklamy na bannerech, poskytování on-line marketingových služeb včetně vývoje marketingových programů pro obchodníky a poskytovatele obsahu, on-line služby týkající se multimediálního streamu, údržba, správa a poskytování webových stránek pro obchodníky a inzerty s možností přístupu k uživatelům za účelem propagace a cílení reklamy, poskytování a zajišťování on-line tržního prostoru pro nakupující a prodávající; (38) televizní vysílání prostřednictvím satelitů, kabelových rozvodů, prostřednictvím iptv, on-line vysílání a přenos dat přes internet včetně streamování obsahu přes internet a ostatní komunikační sítě, přenos obsahu včetně her, dat a informací přes internet a ostatní komunikační sítě, podcastingové, webcastingové a streamovací služby, zejména vysílání programů přes internet na přenosných i nepřenositelných elektronických zařízeních s přístupem na internet, poskytování chatovacích a internetových diskuzních fór a blogů pro přenos obsahu mezi uživateli přes internet a ostatní komunikační sítě, přenos veškerého obsahu, jako videí, filmů, obrazů, textu, a dalších informací přes internet a ostatní komunikační sítě, poskytování on-line vzkazů na elektronických nástěnkách, služby přenosu videa na požádání, služby interaktivního televizního vysílání; (42) počítačové služby, aktualizace software, služby pronájmu softwaru, poskytování (pronájem a poskytování k dočasnému užití) a zpřístupňování software, jež umožňuje nahrávání, editování, aktualizaci, předvádění, streamování, manipulování, reprodukování, zobrazování, označování, blogování, sdílení a další způsoby poskytování obsahu, informací, dat a elektronických a digitálních medií přes internet a jiné komunikační sítě, poskytování (pronájem a poskytování k dočasnému užití) a zpřístupňování software, který umožňuje sledování zvukového, vizuálního a multimediálního obsahu, poskytování (pronájem a poskytování k dočasnému užití) užívání analytického softwaru zejména softwaru zaměřeného na cílení reklamy uživatelů, služby poskytování a správy webových stránek včetně webových stránek umožňujících sdílení videí a

dalšího obsahu, informací, dat, konzultační služby a služby technické podpory v oblasti počítačů, počítačových sítí, softwaru, správy dokumentů a systémů pracovních skupin, služby návrhu webových míst a návrhu a správy míst na vnitřních sítích, poskytování informací v oblasti počítačů, počítačových sítí, softwaru počítačové správy dokumentů a systémů pracovních skupin prostřednictvím počítačových sítí a globálních komunikačních sítí.

(511) 9, 35, 38, 42

(540)



(111) **366544**

(220) 09.08.2017

(320) 09.08.2017

(442) 07.02.2018

(151) 16.05.2018

(730) **Rentiero a.s.**, Londýnská 730/59, Praha 2, Vinohrady, 12000, CZ

(740) Ing. Vladimír Čmejla, patentový zástupce, Pavlická 160/1, Praha 5 -

Sobín, 15521

(210) O-541519

(510) (35) obchodní informace, oceňování obchodních podniků, příprava inzertních sloupků, marketingové studie, marketing, účetnictví, vedení účetních knih, revize účtů (audit), komerční informační kanceláře, dražby, hospodářské (ekonomické) prognózy, analýzy nákladů, pronájem reklamní doby v komunikačních médiích, styky s veřejností, pronájem kancelářských strojů a zařízení, pronájem reklamních ploch, sekretářské služby, podnikatelské informace a průzkumy, obchodní průzkum a průzkum trhu, průzkumy veřejného mínění v oblasti trhu, reklamní služby, reklamní agentury, podnikatelské poradenství týkající se řízení podniků, poskytování pomoci při řízení obchodních a průmyslových podniků, vyhledávání dat v počítačových souborech (pro třetí osoby), administrativní služby pro přijímání obchodních objednávek, administrativní zpracování dat, administrativní služby zabývající se poptávkami, obchodně organizační činnost, poradenství pro organizační záležitosti a obchodní administrativu (s pomocí i bez pomoci elektronických databází), systemizace informací do počítačových databází, licence na výrobky a služby ostatních (komerční správa), poskytování obchodních informací prostřednictvím webových stránek, aktualizace a údržba dat v počítačových databázích; (36) leasing, platby na splátky, půjčky (financování), splácení plateb, pojištění, služby finanční, služby peněžní, služby nemovitostní, služby bankovní, služby investiční, shromažďování finančních informací, financování, poskytování a zprostředkování půjček, upisovatelské služby vztahující se ke službám ve třídě 36, finanční řízení, informační a poradenské služby v oblasti financí, finanční investice a financování společností, finanční a investiční plánování, poskytování finančních informací prostřednictvím webových stránek, poradenské, konzultační, informační, asistenční, analyzační a hodnotící služby, všechny vztahující se k výše uvedeným službám ve třídě 36, služby realitní kanceláře, zprostředkování nákupu, prodeje a pronájmu nemovitostí, poradenství v oblasti realit, správa realit; (38) směrovací a spojovací služby pro telekomunikace, přenášení pomocí satelitních družic, telegrafní tisková agentura, informační (zpravodajské) kanceláře, teletextové služby, přenos zpráv prostřednictvím telefonu a faxu, přenos zpráv prostřednictvím dálkopisu, poskytování on-line seznamových serverů pro přenos zpráv mezi uživateli počítačů, přenos zpráv a obrazů, elektronický přenos zpráv, přenos zpráv a obrazů prostřednictvím počítače, zaslání zpráv (přenos), telekonference (služby dálkových konferencí), satelitní vysílání vztahující se ke sportovním akcím, rozhlasové vysílání informací, rozhlasové vysílání prostřednictvím internetu, pronájem antén pro příjem satelitního vysílání, satelitní vysílání vztahující se k zábavě, rozhlasové vysílání, vysílání a příjem dat pomocí telekomunikačních prostředků, kabelová televize (pořady, vysílání), vysílání programů prostřednictvím satelitu, komunikace pomocí faxů, komunikace pomocí dálkopisů, komunikace prostřednictvím počítače, přenos písemné komunikace ve formě telegramů, komunikace pomocí Hertzových vln,

přenos informací prostřednictvím datové komunikace za účelem pomoci při rozhodování, služby v oblasti telematiky (datové komunikace), audiovizuální komunikace, zajišťování komunikace mezi počítači, komunikace radiovým spojením, komunikace elektronickými prostředky, komunikace prostřednictvím optických vláknových sítí, konzultační služby týkající se datové komunikace, tiskové agentury (komunikace), telematická komunikace přes počítačové terminály, informace vztahující se ke komunikačním službám, komunikace prostřednictvím systémů elektronické pošty, poradenství zaměřené na komunikace, poskytování přístupu k internetu, služby elektronické komunikace pro finanční instituce, komunikace přes počítačové terminály, služby elektronické komunikace pro přenos dat, služby v oblasti komunikace přes počítačové sítě, služby mobilní telefonní komunikace, telegrafická komunikace, komunikace prostřednictvím telegramů, komunikace prostřednictvím analogových a digitálních počítačových terminálů, počítačová komunikace pro přenos informací, komunikace přes globální počítačovou síť nebo přes internet, telefonní komunikace, elektronická datová komunikace, služby pro komunikaci prostřednictvím elektronických prostředků, elektronický přenos písemné komunikace, radiotelefonní komunikace, komunikace přes počítačové terminály, prostřednictvím digitálního přenosu nebo satelitu, poskytování telekomunikačních připojení ke globální počítačové síti, poskytování telekomunikačního připojení k internetu nebo databázím, vysílání finančního zpravodajství prostřednictvím rozhlasu, vysílání finančního zpravodajství prostřednictvím satelitu; (42) údržba počítačových programů, počítačové systémové analýzy, inženýrské práce, pronájem počítačového software, tvorba software (počítačových programů), webové stránky (tvorba a správa), obnova počítačových dat (regenerace), počítačové programování, grafický design, hosting webových stránek, odborné poradenství vztahující se k průmyslovému designu, odborné poradenství vztahující se k energetické účinnosti v budovách, odborné poradenství v souvislosti s počítačovými sítěmi, odborné poradenství v souvislosti se zařízením výpočetní techniky, poradenství v oboru bezpečnosti informačních systémů, poradenství týkající se zabezpečení počítačů, odborné poradenství vztahující se k technologiím, profesionální konzultační služby a poradenství vztahující se k zemědělské chemii, návrhářské a technické poradenství, poradenství v oboru fyziky, odborné poradenství v oboru počítačů, technické poradenství vztahující se k bezpečnosti, technické poradenství vztahující se k výrobě pneumatik, technické poradenství vztahující se k používání pneumatik, technické poradenství týkající se zpracování dat, astronomické poradenství, poradenství vztahující se k pronájmu počítačů nebo počítačového softwaru, poradenství v oblasti architektury, technické poradenství týkající se stomatologických přístrojů, technické poradenství vztahující se k protipožární prevenci, technické poradenství vztahující se ke škodám způsobeným znečištěním, odborné poradenství se zaměřením na informační technologie, poradenství vztahující se k nakládání s počítačovými daty, poradenství v oboru lodního designu, poradenství ohledně územního plánování, odborné poradenství vztahující se k vědě zabývající se ergonomií, odborné poradenství vztahující se k zachování energie, odborné poradenství vztahující se k využívání technologií, chemické poradenství, poradenství vztahující se k technologickému výzkumu, odborné poradenství vztahující se k námořním technologiím, poradenství vztahující se k počítačovým programům, poskytování informací k informačním technologiím, konzultační služby v oblasti počítačového softwaru, vědecké poradenství a konzultace, odborné poradenství vztahující se k efektivnímu využívání energie v budovách, poradenství při interiérové výzdobě, technologické poradenství vztahující se k testování, poradenství v oblasti počítačového softwaru, poradenství v oblasti počítačového hardwaru, poradenství v oblasti navrhování a vývoje počítačového hardwaru, poradenství vztahující se k vývoji počítačových systémů, strojírenské návrhy a poradenství, odborné poradenství v souvislosti s výrobou polovodičů, poradenství v oboru ověřování jakosti, odborné poradenství vztahující se k námořnímu inženýrství, poradenství vztahující se k ochraně životního prostředí, poradenství a konzultace týkající se počítačových síťových aplikací, poradenství týkající se membránové technologie, poradenství v oblasti testování aplikačních systémů, odborné poradenství týkající se dynamiky kapalin, poradenství ve vztahu k výběru dekoračních tkanin (návrhy interiérů), technické poradenství vztahující se k elektrodiagramům, poradenství a konzultace vztahující se k odstraňování emisí (neutralizaci) uhlíku, poradenství vztahující se k výběru záclon/závěsů (návrh interiérů), poradenství vztahující se ke znečištění životního prostředí, poradenství vztahující se k výběru volných potahů na nábytek (návrh interiérů), odborné poradenství vztahující se ke stavebnímu inženýrství, služby technického poradenství vztahující se ke stavebnímu inženýrství, poskytování technického poradenství pro petrochemický průmysl, poradenství vztahující se k

počítačovému softwaru používanému pro grafiku, technické poradenství v oboru leteckého inženýrství, poskytování technického poradenství pro rafinérský průmysl, poradenství vztahující se k počítačovému softwaru pro tisk, poradenství vztahující se k návrhu počítačového softwaru, poradenství vztahující se k počítačovým systémům, technologické poradenství, technické poradenství, poradenství vztahující se k filtračním technologiím, aktualizace počítačových programů, instalace počítačových programů, projektování, studie technických projektů, technické poradenství týkající se telekomunikací.

(511) 35, 36, 38, 42  
(540)

## Rentiero

(111) **366545**

(220) 09.08.2017

(320) 09.08.2017

(442) 07.02.2018

(151) 16.05.2018

(730) **Rentiero a.s.**, Londýnská 730/59, Praha 2, Vinohrady, 12000, CZ

(740) Ing. Vladimír Čmejla, patentový zástupce, Pavlická 160/1, Praha 5 - Sobín, 15521

(210) O-541520

(510) (35) obchodní informace, oceňování obchodních podniků, příprava inzertních sloupků, marketingové studie, marketing, účetnictví, vedení účetních knih, revize účtů (audit), komerční informační kanceláře, dražby, hospodářské (ekonomické) prognózy, analýzy nákladů, pronájem reklamní doby v komunikačních médiích, styky s veřejností, pronájem kancelářských strojů a zařízení, pronájem reklamních ploch, sekretářské služby, podnikatelské informace a průzkumy, obchodní průzkum a průzkum trhu, průzkumy veřejného mínění v oblasti trhu, reklamní služby, reklamní agentury, podnikatelské poradenství týkající se řízení podniků, poskytování pomoci při řízení obchodních a průmyslových podniků, vyhledávání dat v počítačových souborech (pro třetí osoby), administrativní služby pro přijímání obchodních objednávek, administrativní zpracování dat, administrativní služby zabývající se poptávkami, obchodně organizační činnost, poradenství pro organizační záležitosti a obchodní administrativu (s pomocí i bez pomoci elektronických databází), systemizace informací do počítačových databází, licence na výrobky a služby ostatních (komerční správa), poskytování obchodních informací prostřednictvím webových stránek, aktualizace a údržba dat v počítačových databázích; (36) leasing, platby na splátky, půjčky (financování), splácení plateb, pojištění, služby finanční, služby peněžní, služby nemovitostní, služby bankovní, služby investiční, shromažďování finančních informací, financování, poskytování a zprostředkování půjček, upisovatelské služby vztahující se ke službám ve třídě 36, finanční řízení, informační a poradenské služby v oblasti financí, finanční investice a financování společností, finanční a investiční plánování, poskytování finančních informací prostřednictvím webových stránek, poradenské, konzultační, informační, asistenční, analyzační a hodnotící služby, všechny vztahující se k výše uvedeným službám ve třídě 36, služby realitní kanceláře, zprostředkování nákupu, prodeje a pronájmu nemovitostí, poradenství v oblasti realit, správa realit; (38) směrovací a spojovací služby pro telekomunikace, přenašení pomocí satelitních družic, telegrafní tisková agentura, informační (zpravodajské) kanceláře, teletextové služby, přenos zpráv prostřednictvím telefonu a faxu, přenos zpráv prostřednictvím dálkopisu, poskytování on-line seznamových serverů pro přenos zpráv mezi uživateli počítačů, přenos zpráv a obrazů, elektronický přenos zpráv, přenos zpráv a obrazů prostřednictvím počítače, zaslání zpráv (přenos), telekonference (služby dálkových konferencí), satelitní vysílání vztahující se ke sportovním akcím, rozhlasové vysílání informací, rozhlasové vysílání prostřednictvím internetu, pronájem antén pro příjem satelitního vysílání, satelitní vysílání vztahující se k zábavě, rozhlasové vysílání, vysílání a příjem dat pomocí telekomunikačních prostředků, kabelová televize (pořady, vysílání), vysílání programů prostřednictvím satelitu, komunikace pomocí faxů, komunikace pomocí dálkopisů, komunikace prostřednictvím počítače, přenos písemné komunikace ve formě telegramů, komunikace pomocí Hertzových vln, přenos informací prostřednictvím datové komunikace za účelem pomoci při rozhodování, služby v oblasti telematiky (datové komunikace), audiovizuální komunikace, zajišťování komunikace mezi počítači, komunikace radiovým spojením, komunikace elektronickými prostředky, komunikace prostřednictvím optických vláknových sítí, konzultační služby týkající se datové komunikace, tiskové agentury (komunikace), telematická komunikace přes počítačové terminály, informace vztahující se ke komunikačním službám, komunikace prostřednictvím systémů elektronické pošty, poradenství zaměřené na komunikace, poskytování přístupu k

internetu, služby elektronické komunikace pro finanční instituce, komunikace přes počítačové terminály, služby elektronické komunikace pro přenos dat, služby v oblasti komunikace přes počítačové sítě, služby mobilní telefonní komunikace, telegrafická komunikace, komunikace prostřednictvím telegramů, komunikace prostřednictvím analogových a digitálních počítačových terminálů, počítačová komunikace pro přenos informací, komunikace přes globální počítačovou síť nebo přes internet, telefonní komunikace, elektronická datová komunikace, služby pro komunikaci prostřednictvím elektronických prostředků, elektronický přenos písemné komunikace, radiotelefonní komunikace, komunikace přes počítačové terminály, prostřednictvím digitálního přenosu nebo satelitu, poskytování telekomunikačních připojení ke globální počítačové síti, poskytování telekomunikačního připojení k internetu nebo databázím, vysílání finančního zpravodajství prostřednictvím rozhlasu, vysílání finančního zpravodajství prostřednictvím satelitu; (42) údržba počítačových programů, počítačové systémové analýzy, inženýrské práce, pronájem počítačového softwaru, tvorba software (počítačových programů), webové stránky (tvorba a správa), obnova počítačových dat (regenerace), počítačové programování, grafický design, hosting webových stránek, odborné poradenství vztahující se k průmyslovému designu, odborné poradenství vztahující se k energetické účinnosti v budovách, odborné poradenství v souvislosti s počítačovými sítěmi, odborné poradenství v souvislosti se zařízeními výpočetní techniky, poradenství v oboru bezpečnosti informačních systémů, poradenství týkající se zabezpečení počítačů, odborné poradenství vztahující se k technologiím, profesionální konzultační služby a poradenství vztahující se k zemědělské chemii, návrhářské a technické poradenství, poradenství v oboru fyziky, odborné poradenství v oboru počítačů, technické poradenství vztahující se k bezpečnosti, technické poradenství vztahující se k výrobě pneumatik, technické poradenství vztahující se k používání pneumatik, technické poradenství týkající se zpracování dat, astronomické poradenství, poradenství vztahující se k pronájmu počítačů nebo počítačového softwaru, poradenství v oblasti architektury, technické poradenství týkající se stomatologických přístrojů, technické poradenství vztahující se k protipožární prevenci, technické poradenství vztahující se ke škodám způsobeným znečištěním, odborné poradenství se zaměřením na informační technologie, poradenství vztahující se k nakládání s počítačovými daty, poradenství v oboru lodního designu, poradenství ohledně územního plánování, odborné poradenství vztahující se k vědě zabývající se ergonomií, odborné poradenství vztahující se k zachování energie, odborné poradenství vztahující se k využívání technologií, chemické poradenství, poradenství vztahující se k technologickému výzkumu, odborné poradenství vztahující se k námořním technologiím, poradenství vztahující se k počítačovým programům, poskytování informací k informačním technologiím, konzultační služby v oblasti počítačového softwaru, vědecké poradenství a konzultace, odborné poradenství vztahující se k efektivnímu využívání energie v budovách, poradenství při interiérové výzdobě, technologické poradenství vztahující se k testování, poradenství v oblasti počítačového softwaru, poradenství v oblasti počítačového hardwaru, poradenství vztahující se k vývoji počítačových systémů, strojírenské návrhy a poradenství, odborné poradenství v souvislosti s výrobou polovodičů, poradenství v oboru ověřování jakosti, odborné poradenství vztahující se k námořnímu inženýrství, poradenství vztahující se k ochraně životního prostředí, poradenství a konzultace týkající se počítačových síťových aplikací, poradenství týkající se membránové technologie, poradenství v oblasti testování aplikačních systémů, odborné poradenství týkající se dynamiky kapalin, poradenství ve vztahu k výběru dekoračních tkanin (návrhy interiérů), technické poradenství vztahující se k elektrodiagramům, poradenství a konzultace vztahující se k odstraňování emisí (neutralizaci) uhlíku, poradenství vztahující se k výběru záclon/závěsů (návrh interiérů), poradenství vztahující se ke znečištění životního prostředí, poradenství vztahující se k výběru volných potahů na nábytek (návrh interiérů), odborné poradenství vztahující se ke stavebnímu inženýrství, služby technického poradenství vztahující se ke stavebnímu inženýrství, poskytování technického poradenství pro petrochemický průmysl, poradenství vztahující se k počítačovému softwaru používanému pro grafiku, technické poradenství v oboru leteckého inženýrství, poskytování technického poradenství pro rafinérský průmysl, poradenství vztahující se k počítačovému softwaru pro tisk, poradenství vztahující se k návrhu počítačového softwaru, poradenství vztahující se k počítačovým systémům, technologické poradenství, technické poradenství, poradenství vztahující se k filtračním technologiím, aktualizace počítačových programů, instalace počítačových programů, projektování, studie technických projektů, technické poradenství týkající se telekomunikací.

(511) 35, 36, 38, 42  
(540)

# Rentiero

- (111) **366546**  
(220) 10.08.2017  
(320) 10.08.2017  
(442) 07.02.2018  
(151) 16.05.2018  
(730) **UNIFIED FINANCE LTD**, Whitefriars Business Centre, Lewins Mead, Bristol, GB  
(740) Jansa, Mokrý, Otevřel & partneři s.r.o., advokátní kancelář, Mgr. et Mgr. Petr Mališ, advokát, Sokola Tůmy 743/16, Ostrava, Mariánské Hory, 70900  
(210) O-541562  
(510) (36) finanční management, finanční půjčky, finanční informace, finanční analýzy, finanční poradenství, finanční plánování, finanční leasing, finanční makléřství, finanční zprostředkování, finanční odhady, finanční půjčky, finanční služby, finanční investiční služby, finanční půjčky firmám, finančním půjčkou fyzickým osobám, obchodní finanční služby, finanční úvěrové služby, osobní finanční služby, poskytování finančních prostředků, faktoring finančních projektů, monitorování finančních portfolií, zařízení finančních transakcí, správa finančních záležitostí, správa finančního rizika, služby finančního plánování, makléřství finančních derivátů, zprostředkování finančních služeb, finanční plánování a řízení, finanční investice a poradenství, konzultace řízení finančních rizik, finanční informační služby v oblasti finančních trhů cenných papírů, finanční služby v oblasti pojištění, finanční služby pro nákup vozidel, finanční půjčky pro vylepšení domova, finanční převody a transakce a platební služby, automatizované platební služby, clearingové služby pro platební transakce.  
(511) 36  
(540)

## Paystream

- (111) **366547**  
(220) 12.09.2017  
(320) 12.09.2017  
(442) 07.02.2018  
(151) 16.05.2018  
(730) **HP TRONIC, s.r.o.**, Kútiky 637, Zlín, Prštné, 76001, CZ  
(740) Ing. Jarmila Javořiková, Slunečná 4566, Zlín, 76005  
(210) O-542186  
(591) Barevná  
(510) (9) nosiče dat zejména informačních produktů, data a databáze na elektronických, magnetických a optických nosičích, elektronické periodické a neperiodické publikace (s možností stažení), mobilní aplikace, datové sítě, včetně souvisejícího softwaru a hardwaru; (16) papír a výrobky z papíru a to periodické a neperiodické publikace na papírových nosičích, například časopisy, brožury, letáky, tištěné manuály, informační produkty a reklamní materiály, plakáty, prospekty, kalendáře, fotografie, propagační a ozdobné předměty z papíru, papírové a plastové tašky, tužky a pera (kancelářské potřeby); (35) zprostředkování obchodů, inzertní, reklamní, obchodní a propagační služby týkající se drogistického zboží, parfumerie, potravin, oděvů, masných výrobků, ryb, dárkového zboží, čokoládového zboží, cukrovinek, alkoholu, doutníků, tabáku, novin a časopisů, květin, průzkum a analýza trhu, včetně zajišťování reklamních a náborových textů a jejich rozšiřování, marketing, průzkum a analýza trhu, včetně zpracování odborných obchodních posudků a studií, informační servis v oboru obchodu a reklamy, komerční využití Internetu v oblastech komerčních internetových médií a vyhledávacích služeb, včetně systemizace informací do počítačových databází, správa obchodních zájmů třetích osob, obchodní zastoupení tuzemských a zahraničních subjektů, včetně zprostředkování obchodních zájmů a záležitostí, organizování a pořádání propagačních

anebo komerčních výstav a přehlídek obchodních služeb, předvádění zboží, odborná informační a poradenská činnost v oblasti obchodu, včetně distribuce zboží k reklamním účelům, poradenství v oblasti organizace a ekonomiky podnikání, distribuce zboží k reklamním účelům, pronájem reklamních a informačních ploch, pronájem reklamních stojanů, aranžování výkladů a reklamních ploch, internetový marketing; (36) činnost realitní kanceláře, prodej a pronájem nemovitostí, pronájem obchodních prostor a kanceláří, pronájem mobilních prodejních stánků, služby správců nemovitostí a obchodních prostor, provozování obchodního centra v rámci této třídy, zprostředkování obchodu s nemovitostmi, finanční služby, bankovní služby, kapitálové investice, poradenská a konzultační činnost v oboru realit a investic; (37) developerské služby (stavebnictví), dodávky staveb, údržba nemovitostí, kompletní dodávky interiérů, poradenská a konzultační činnost ve stavebnictví; (38) elektronické komunikační sítě a telekomunikace, zejména poskytování přístupu k počítačovým sítím, k informacím na Internetu, zpřístupnění internetu, telekomunikačního připojení k počítačovým sítím, k platformám a portálům na Internetu a Intranetu, provozování teleshoppingových kanálů, služby elektronické pošty, služby horkých linek, zaslání a kompilace zpráv všeho druhu na nebo z internetových adresářů (webové zasilatelství), poradenství týkající se telekomunikačních technologií; (39) pronájem garážových, parkovacích a skladovacích prostor včetně poskytování základních služeb s tím souvisejících, distribuce zboží; (41) pořádání a provozování vzdělávacích, společenských, kulturních, zábavních i sportovních akcí a soutěží, nakladatelství a vydavatelství, ediční a publikační činnost, nahrávání zvukových a audiovizuálních pořadů pro rozhlasové a televizní vysílání, půjčování publikací a nahrávaných zvukových a audiovizuálních nosičů, provozování kinosálů, filmové projekce, osobní koučink; (42) architektonické, projekční, designéřské, inženýrské služby a tvorba technických publikací, prezentací, aplikací, katalogů a informačních databází v rámci této třídy, počítačové animace a vizualizace, tvorba developerských projektů, expertizní a odborná konzultační a poradenská činnost v oboru architektury, investiční výstavby, zprostředkování služeb v investiční výstavbě v rámci této třídy; (43) služby zajišťující stravování a nápoje, zejména kavárny, restaurace, salátérie, pronájem jednacích místností a na společenské akce, restaurace; (44) lékařské služby včetně provozování lékáren, rehabilitace, služby kadernictví a salónů krásy; (45) právní služby, bezpečnostní služby pro fyzickou ochranu hmotného majetku a osob, osobní služby poskytované jinými osobami za účelem uspokojování potřeb fyzických osob a to osobní rozvojové poradenství.

(511) 9, 16, 35, 36, 37, 38, 39, 41, 42, 43, 44, 45  
(540)



SPA HOTEL  
PRIOR

- (111) **366548**  
(220) 04.10.2017  
(320) 04.10.2017  
(442) 07.02.2018  
(151) 16.05.2018  
(730) **HC Trendy, z.s.**, Ledenická 332, Stará Pohůrka - Srubec, 37006, CZ  
(740) Mgr. Michal Postl, advokát, Za Tiskárnou 327, Český Krumlov, 38101  
(210) O-542689  
(591) Barevná  
(510) (25) sportovní oděvy a oděvní doplňky, sportovní a rekreační oblečení, zejména kalhoty, košile, svetry, bundy, dresy a oděvní doplňky k nim spadající do této třídy, sportovní prádlo, termoprádlo, plavky, rukavice, čepice, čelenky, šály, ponča, ponožky, návleky, sportovní a rekreační obuv, vše v rámci této třídy; (28) sportovní potřeby spadající do této třídy, hry a hračky; (41) tělovýchovná, sportovní, kulturní, zábavná a výchovná činnost, organizování a provozování sportovních soutěží, provozování sportovních



zařízení, organizování a pořádání závodů, zábavných a sportovních akcí, soutěží a vystoupení, školení, výchova, vzdělávání, zábava.

(511) 25, 28, 41  
(540)



(111) **366549**  
(220) 06.10.2017  
(320) 06.10.2017  
(442) 07.02.2018  
(151) 16.05.2018  
(730) **CEASARIS host, s.r.o.**, Radobyčická 1161/7, Plzeň - Jižní Předměstí, 30100, CZ  
(210) O-542763  
(591) Barevná  
(510) (8) dětské jídelní lžice, vidličky a nože, hmoždíře (ruční nástroje), keramické nože, kráječe na pizzu (ne elektrické), kráječe na zeleninu, kráječe sýrů (ne elektrické), plátkovače sýrů (ne elektrické), kuchyňské sekáčky, lžice, malé kuchyňské nože (na loupání), naběračky (ruční náčiní), nástroje na ruční pohon, nástroje na škrábání (ruční nástroje), nástroje na vyfíznutí tvaru, nože na zeleninu, nože, nůžky (velké), nůžky, otvíráky na konzervy (ne elektrické), otvíráky na ústřice, pinzety, plastové přístroje (lžice, vidličky a nože), sekáčky (ruční nástroje), sekáčky na led, sekáčky, stolní přístroje (nože, vidličky a lžice), stolní vidličky, stroje na mletí masa (ruční), struhadla na zeleninu, stříbrné přístroje (nože, vidličky a lžice), škrabky na odstraňování šupin z ryb, špachtle a škrabky (ruční nástroje); (11) digestoře, domácí krby, držáky na plynové hořáky, dřezy, výlevky, elektrická chladicí zařízení, elektrické čokoládové fontány, elektrické fritézy, elektrické chladicí boxy, elektrické jogurtovače, elektrické kávovary, elektrické konvice, elektrické kuchyňské náčiní, elektrické lisy na tortily, elektrické pamí hrnce, elektrické překapávače na kávu, elektrické sušičky na ovoce, elektrické tlakové hrnce, elektrické tlakové nádoby na vaření, elektrické tlakové vařiče, elektrické vaflovače, elektrické vinotěky, filtry na přípravu pitné vody, grilovací rožně, grily (kuchyňské spotřebiče), grily s otočným rožněm, horkovzdušná zařízení, horkovzdušné pistole, horkovzdušné trouby, chladicí přístroje a chladicí stroje, chladicí zařízení, chladicí skříně, chladicí vitríny, chladicí pulty, chladicí zařízení a stroje, chladicí přístroje a zařízení, kuchyňské digestoře odsávací zařízení do kuchyní, kuchyňské sporáky, lávové kameny na grilování, lednice, chladničky, mikrovlnné trouby (zařízení na vaření), mrazáky mrazničky, multifunkční hrnce, ohříváče talířů, ohříváče vody, opékače topinek, toustovače, otočné rožně, pece (ne laboratorní), pekařské trouby, plynové hořáky, přístroje a zařízení na vaření, rošty na pečení (kuchyňské spotřebiče), sporáky, stroje a přístroje na výrobu ledu, stroje na pečení chleba, stroje na přípravu chleba, varné desky, venkovní grily, zahradní grily, zařízení na chlazení nápojů, zařízení na pražení, zařízení na pražení kávy; (21) brčka na pití, cedníky pro použití v domácnosti, cukřenky, čajové konvice, čajové servisy (stolní nádoby), dortové lopatky, dózy na bonbony, dózy na cukrovinky, dózy na sušenky, dózy, boxy a nádoby pro použití v domácnosti a kuchyni, držáky na houby, držáky na mýdlo, džbány, filtry na kávu, ne elektrické, formy (kuchyňské potřeby), formy a tvořítka na led, formy na dorty, formy na pečení a vaření, fritovací hrnce, (ne elektrické), hmoždířové paličky, tlouky na rozmělnování, hot pots (hrnce, pánve na vaření na stole), ne ohříváné elektrinou, hrnce, hrnce na vaření, hrnky, chladicí láhve, chladicí vložky na chlazení nápojů a potravin, chňapky, jídelní hůlky, jídelní soupravy (nádoby), kabarety (dělené misky), karafy, kastroly, rendlíky, pánve z kameniny, kávové servisy (stolní nádoby), keramika pro použití v domácnosti, kleště na salát, kleštičky na cukr, kleštičky na led, konvice na kávu (ne elektrické), konvice na vaření vody (ne elektrické), košíky na chleba pro použití v domácnosti, kovové kuchyňské jehly, kovové nádoby na přípravu zmrzlin a ledových nápojů, krabičky na čaj, krabičky ze skla, kroužky na ubrousky, kuchyňská prkénka

na krájení, kuchyňská struhadla, kuchyňské dózy a krabičky, kuchyňské hmoždíře, kuchyňské mlýnky (ne elektrické), kuchyňské potřeby pro domácnost, kuchyňské rošty na pečení, kuchyňské stěrky, lahve, lahve na pití pro sportovní účely, likérové soupravy, lisy na česnek (kuchyňské potřeby), lisy na ovoce pro použití v domácnosti, ne elektrické, lisy na tortily (kuchyňské potřeby), lopatky pro použití v domácnosti, louskáčky na ořechy, lžice na polévání (kuchyňské náčiní), máselničky, mašlovačky, štětky na potírání při pečení, metličky pro použití v domácnosti (ne elektrické), misky, misky na ovoce, misky na salát, mísy (nádoby), mísy na zeleninu, mixéry pro použití v domácnosti, ne elektrické, naběračky na víno, naběračky na zmrzlinu, nádoby, nádoby z kameniny, nádoby z porcelánu, nádoby na chleba, nádoby na led, nádoby na gril, nádoby na pivo, nálevky, nářadí pro vaření, ne elektrické, oddělovače žlutků a bílků pro použití v domácnosti, ne elektrické, otočné servírovací podnosy, otvíráky na lahve, elektrické i neelektrické, ozdobné stolní mísy, pánve na smažení, papírové nebo plastové kelímky, papírové podnosy pro použití v domácnosti, papírové talíře, parní hrnce (hrnce na vaření v páře ne elektrické), pekáče, pepřenky, plechové nádoby (ešusy), podložky na odkládání nožů (stolování), podložky na pečení, podložky pod (horké) nádoby (ne papírové nebo textilní), podložky pod hrnce (stolování), podnosy pro použití v domácnosti, podšálky, talířky, podtácky (ne papírové nebo textilní), pohárky na vejce, poklice, pokličky na hrnce, poklopy na máselničky, poklopy na nádoby, poklopy na jídlo, poklopy na sýr, polévací pipety, polévkové mísy, prkénka na krájení chleba, prostírání (ne papírové nebo textilní), překapávače na kávu (ne elektrické), přenosné chladicí boxy (ne elektrické), ruční mlýnky na kávu, ruční mlýnky na pepř, ruční mlýnky pro použití v domácnosti, ruční stroje na nudle, sáčky na zdobení cukrářských výrobků, sady hrnců, sady karaf na ocet a olej, sady kořenek, servírovací naběračky, síta pro použití v domácnosti, síta pro použití v domácnosti, sítky na louhování čaje, sítky na slévání čaje, skleněné mísy, sklenice (nádoby), sklenice na pití, skleničky na svíčky, slánky, stojany na grily, grilovací rošty, stolní nádoby (nikoliv nože, vidličky a lžice), stolní talíře, svačinové boxy, krabičky na svačinu, šálky, hrníčky, šlehače (ne elektrické), vajíčka na čaj, čajítka, válečky na těsto k použití v domácnosti, vařečky (kuchyňské náčiní), vybavené piknikové koše (včetně nádoby), vykrajovátká na těsto (na cukroví), výrobky z křišťálového skla, výrobky z porcelánu, vývrtky (elektrické i neelektrické), zavařovací sklenice, skleněné dózy.

(511) 8, 11, 21  
(540)



(111) **366550**  
(220) 16.03.2017  
(320) 16.03.2017  
(442) 07.02.2018  
(151) 16.05.2018  
(730) **Admarka Sp. z o.o.**, Pieńków 149, 05-152 Czarnów, PL  
(740) ZIVKO MIJATOVIC & PARTNERS s.r.o., Jugoslávských partyzánů 639/26, Praha 6, 16000  
(210) O-543039  
(510) (5) farmaceutické přípravky k léčbě kardiovaskulárních onemocnění.  
(511) 5  
(540)

**ADEZOP**

(111) **366551**  
(220) 25.10.2017  
(320) 25.10.2017  
(442) 07.02.2018  
(151) 16.05.2018  
(730) **EKOBAL s.r.o.**, Hráskeho 1906/3, Praha 4, 14000, CZ

- (210) O-543247  
(510) (16) periodické a neperiodické tiskoviny všeho druhu v rámci této třídy, časopisy, slovníky, knihy, brožury, noviny, tiskárenské výrobky, pohlednice, obtisky, záložky, fotografie, plakáty, papírenské výrobky všeho druhu, kancelářské potřeby s výjimkou nábytku, bloky, samolepky, kalendáře, fotoalba, dopisní papíry, desky (kancelářské potřeby), psací potřeby, drobné kancelářské potřeby z plastů a kovu, těžítka, plastické obaly ve třídě 16, karty, štočky, učební pomůcky (kromě přístrojů), obrazy a grafiky, listky; (35) reklamní činnost a marketing, organizování komerčních nebo reklamních výstav, poradenství a obchodní management, obchodní nebo podnikatelské poradenství, poradenství v obchodní činnosti, služby v oblasti obchodu s výše uvedenými výrobky ve třídě 16, inzertní, obchodně-informační a propagační služby všeho druhu, včetně inzerce, propagace a poskytování obchodních a reklamních informací v počítačových a obdobných sítích, rozhlasová, televizní a venkovní reklama, zajišťování předplatného tiskovin, předplatné tiskovin pro třetí osoby, marketingové studie a průzkum trhu, služby reklamních agentur, vydavatelství a šíření reklamních materiálů, zejména letáků, prospektů a vzorků, plánování obchodních a propagačních akcí, pronájem reklamních ploch, poskytování obchodních a podnikatelských informací, poskytování a vydávání obchodních či firemních zpráv; (41) vydavatelská a nakladatelská činnost, elektronické publikování, obrazové zpravodajství, vzdělávací činnosti, činnost vzdělávací agentury, organizování a pořádání vzdělávacích, odborných, kulturních, společenských, zábavních a sportovních akcí, vydávání elektronických knih a časopisů on-line, pořádání loterií, výroba videofilmů, nahrávání zvukových a obrazově zvukových nosičů záznamu, tvorba elektronických časopisů, periodik a knih; (42) tvorba informačních databází, pronájem software.
- (511) 16, 35, 41, 42

(540)

**Pack Trend**

- (111) **366552**  
(220) 26.10.2017  
(320) 26.10.2017  
(442) 07.02.2018  
(151) 16.05.2018  
(730) **Výstaviště Praha, a.s.**, Výstaviště 67, Praha 7 - Bubeneč, 17000, CZ  
(740) Ing. Jaroslav Novotný, Římská 2135/45, Praha 2 - Vinohrady, 12000  
(210) O-543312  
(510) (9) elektronické publikace (s možností stažení), elektronické a magnetické nosiče dat, přístroje a nástroje vědecké, námořní, geodetické, fotografické, filmové, optické, přístroje pro vážení, měření, signalizaci, kontrolu (inspekci), záchranu a přístroje pro vyučování, přístroje a nástroje pro vedení, přepínání, přeměnu, akumulaci, regulaci nebo řízení elektrického proudu, přístroje pro záznam, převod, reprodukci zvuku nebo obrazu, nosiče dat magnetické, magnetické a čipové karty, čtečky karet, záznamové disky, kompaktní disky, DVD a ostatní digitální záznamové nosiče, ústrojí pro přístroje na mince, pokladny registrační, kalkulačky, zařízení na zpracování dat, data a databáze na magnetických, elektronických i optických nosičích všeho druhu, počítače, počítačové terminály, počítačový software, USB flash disky (prázdné), přenosná flash paměťová zařízení; (16) vstupenky, brožury, prospekty, letáky, plakáty, časopisy, kalendáře, knihy, manuály (tiskoviny), bloky, psací potřeby, diáře (tiskoviny), kancelářské potřeby (s výjimkou nábytku), papírové reklamní vývěsky; (35) služby obchodních výstav a veletrhů, propagační činnost, reklama, pomoc při řízení obchodní činnosti, obchodní administrativa, kancelářské práce, správa databáze s účastníky slevového programu, který jim umožňuje získávat slevy na výrobky a služby prostřednictvím členské slevové karty, správa a vytváření datových databází (sběr dat a informací do databází), organizování komerčních a reklamních výstav, propagace a pořádání veletrhů a výstav pro obchodní a reklamní účely, organizování komerčních nebo propagačních veletrhů, rozhlasová reklama, distribuce reklamních tiskovin, distribuce propagačních materiálů, distribuce reklam a komerčních oznámení, distribuce a šíření reklamních materiálů (letáků, prospektů, tištěných materiálů, vzorků) zákazníkům, služby reklamní grafiky, příprava reklamních materiálů; (36) služby peněžní a služby nemovitostní, realitní kanceláře, makléřské služby, správa majetku, správa nemovitostí, pronájem bytů, pronájem kanceláří (nemovitosti), investorská činnost ve výstavbě, inkasování nájemného, pronájem a správa nemovitostí, pronájem kanceláří, pronájem bytových a nebytových prostor, včetně poskytování služeb zajišťujících řádný provoz nemovitostí, bytů a nebytových prostor spadající do této třídy, provoz platebních terminálů, včetně terminálů pro zprostředkování on-line plateb; (38) počítačová komunikace, provoz počítačových terminálů umístěných v počítačových sítích, přenos zpráv,

přenos dat, telekomunikace, mobilní telekomunikační služby, včetně provozování mobilní telekomunikační sítě, bezdrátového přenosu hlasu a dat, služby mobilního připojení k síti internet (včetně vysokorychlostního připojení a přenosu hlasové služby přes internetový protokol), peer-to-peer komunikace, služby instant messaging, osobní komunikační služby, pager služby, služby elektronické pošty, sledování mobilních telefonů pomocí satelitních signálů a zjišťování polohy mobilních telefonů pomocí satelitních signálů, radio-paging, poskytování bezdrátového aplikačního protokolu (WAP), včetně služeb využívajících zabezpečeného komunikačního kanálu, služby hlasové pošty, videokonference, video telefonní služby, služby přístupu ke všem druhům datových a informačních sítí a internetu, služby textových a multimediálních zpráv, telekomunikační a komunikační databáze, jmenovitě služby pro umožnění spotřebitelům stahovat digitální obsah prostřednictvím sítě a serveru do osobní databáze, provozování on-line komunikačních fór, posílání zpráv, služby rozhlasového a televizního vysílání, distribuce dat nebo audiovizuálních záznamů prostřednictvím globální počítačové sítě nebo internetu; (39) poskytování a zprostředkování cestovních služeb, provozování cestovní agentury, včetně služeb spojených s přepravou zavazadel a nákladů, organizační zajišťování a pořádání tematických a pobytových poznávacích a odborných zájezdů, příprava a poskytování cestovních programů a informací v rámci třídy 39, rezervace a prodej jízdenek, místenek, poskytování informací o jízdních řádech a tarifech, poskytování informací o dopravních cestách a způsobech dopravy, průvodcovské služby, zprostředkování dopravy, rezervace a objednávky přepravy, služby cestovní kanceláře (zájezdy, doprava), autopůjčovna, včetně rezervace aut do zahraničí a pronájem motorových vozidel, zprostředkovatelská činnost v oblasti pronájmu motorových vozidel, doprava pozemní autobusová, automobilová, osobní i nákladní, včetně jejího zprostředkování, přeprava osob, zavazadel a nákladů, včetně skladování, odtahování dopravních prostředků při poruchách, pronájem nosičů na automobily; (41) pořádání a organizování outdoor trainingu (výchova, vzdělávání), organizační zajišťování a pořádání vzdělávacích a speciálních pobytů zaměřených na vzdělávání, organizování a pořádání soutěží, pořádání kulturních a kulturně-společenských akcí, konferencí, kongresů a výstav kulturních a vzdělávacích, organizování školení, umělecké výstavy, poskytování muzejních prostor na výstavy, poskytování prostor pro sportovní akce, poskytování zařízení pro sportovní akce, sportovní a atletické soutěže a předávání ocenění, služby zajišťování vstupenek na sportovní akce, služby zajišťování vstupenek na zábavní akce, služby rezervace a prodeje vstupenek na kulturní a sportovní akce, výroba rozhlasových programů, výroba televizních programů, vydávání a publikace časopisů a knih, včetně elektronických; (42) tvorba počítačových systémů, tvorba, údržba a pronájem software a aplikací, instalace počítačových programů, počítačové programování, poradenství v oblasti hardware a software, regenerace a aktualizace počítačových dat, elektronické ukládání a zálohování dat, správa serverů, pronájem webových serverů, inženýrské práce, projektování, strojírenské návrhy a poradenství, projekční činnost, činnost projekční kanceláře, hosting webových portálů, datové služby, a to úschova, správa, zálohování dat, provozování datových skladů, navrhování a správa počítačových sítí, pronájem informačních a komunikačních technologií (ICT), včetně pronájmu software a počítačů; (43) poskytování prostor a zařízení na veletrhy (ubytování), pronájem místností pro výstavy a společenské akce, pronájem pavilonů, pronájem kovových a nekovových přemístitelných budov, pronájem velkých stanů, pronájem místností pro výstavy a společenské akce, bary, bufety, jídelny, kavárny, zajištění stravování, pohostinské, restaurační a kavárenské služby, poskytování rychlého občerstvení, samoobslužné jídelny a restaurace.

(511) 9, 16, 35, 36, 38, 39, 41, 42, 43

(540)

**TicketExpo**

- (111) **366553**  
(220) 30.10.2017  
(320) 30.10.2017  
(442) 07.02.2018  
(151) 16.05.2018  
(730) **Brejcha Karel**, Školní náměstí 19, Hostomice, 41752, CZ  
(740) PhDr. Alena Lacinová, Náměstí Prokopa Velikého 29/21, Ústí nad Labem, 40001  
(210) O-543357  
(510) (14) vzácné kovy a jejich slitiny, šperky, drahokamy a polodrahokamy, hodinářské a chronometrické přístroje; (18) kůže a imitace kůže, zvířecí kůže a usně, zavazadla a tašky, deštníky a slunečníky, vycházkové hole,

bíče, postroje a sedlářské výrobky, obojky, vodítka a oblečky pro zvířata;  
(25) oděvy, obuv, pokrývky hlavy.

(511) 14, 18, 25

(540)

## Piety

(111) **366554**

(220) 30.10.2017

(320) 30.10.2017

(442) 07.02.2018

(151) 16.05.2018

(730) **Gautama s.r.o.**, Bryksova 947/21, Praha 9, Černý Most, 19800, CZ

(740) AK Jan Bárta, JUDr. Jan Bárta, advokát, Kaprova 42/14, Praha 1, 11000

(210) O-543389

(510) (3) parfémovaná mýdla, parfémové oleje, parfémované krémy, parfémované vody, parfémy, toaletní vody, minerální vody ve spreji pro kosmetické účely, aromatické látky na parfémy, oleje do parfémů a voňavek, kosmetika a kosmetické přípravky, čisticí oleje, čisticí prostředky, deodoranty pro zvířata, depilační přípravky, kosmetické tužky, kosmetická séra, krémy na kůži, laky na nehty, lepidla pro kosmetické účely, líčidla, odlakovače (kosmetické), spreje na osvěžení dechu, dekorativní kosmetika, pudr (líčidlo), rtěnky, korektory (kosmetika), lesky na rty, balzám na rty, ústní voda, vonné tyčinky, depilační vosk, vosky na vlasy, zubní pasty, šampony, vlasové kondicionéry, masky na vlasy, přípravky pro péči o vlasy, hydratační přípravky, pleťové oleje, voskové kúry na vlasy, kosmetika v podobě olejů, peelings ke kosmetickým účelům, tělová mléka, tonika (kosmetika), přípravky z aloe vera pro kosmetické účely; (5) potravní doplňky a dietetické přípravky, vitaminové doplňky, výživové doplňky, přípravky na léčbu akné, přípravky z aloe vera pro farmaceutické účely, aminokyseliny pro lékařské účely, dezinfekční přípravky, antioxidantní tablety, bílkovinné doplňky stravy, bílkovinné potraviny pro lékařské účely, čichací soli, deodoranty na oděvy a textil, farmaceutické přípravky, farmaceutické přípravky proti lupům, glukóza pro lékařské účely, glukóza pro použití jako přísada do jídla pro léčebné účely, lecitin (potravinové doplňky), potravinové doplňky ze lněného semínka, potravinové doplňky z lněného oleje, farmaceutické přípravky proti lupům, masti na popáleniny od slunce, masti pro farmaceutické účely, mentol, přípravky proti pocení nohou, potravinové doplňky z droždí, proteinové potravinové doplňky, propolisové potravinové doplňky, léčivá pleťová tonika, pročišťující přípravky, potravinové doplňky z pšeničných klíčků, přípravky pro detoxikaci metabolismu, koupelové přípravky pro léčebné účely, léčivé přípravky na podporu růstu vlasů, séra, soli minerálních vod, soli do minerálních koupelí, soli pro lékařské účely, vlákniny (dietetické), vzduch deodorizující přípravky; (21) lahvičky na parfémy, rozprašovače na parfémy, aplikátory kosmetiky; (40) zakázková výroba parfémů, vůní a kosmetiky; (41) vzdělávací služby v oblasti kosmetiky, písemné školicí kurzy, vydávání školicích manuálů, organizování školicích kurzů, školení (pořádání a řízení), zábava; (42) výzkum v oblasti kosmetiky, testování kosmetických přípravků, kontrola kosmetických výrobků, výzkum a vývoj v oblasti chemie.

(511) 3, 5, 21, 40, 41, 42

(540)

## Gautama

(111) **366555**

(220) 31.10.2017

(320) 31.10.2017

(442) 07.02.2018

(151) 16.05.2018

(730) **Hubač Tomáš JUDr.**, Národní obrany 963/62, Praha 6, Bubeneč, 16000, CZ

(210) O-543410

(510) (9) audio CD, audio expandéry, disky kompaktní (audio video), disky s nahraným zvukovým záznamem, DVD, gramofonové desky, hudební kazety, hudební nahrávky, hudební video nahrávky, hudební zvukové záznamy, elektronické publikace ke stažení, kompaktní disky s hudbou, kryty na mobilní telefony, magnetická média, magnetické disky, nahraná DVD, nahraná hudební DVD, nahraná hudební videa, nahrané CD, nosiče dat, nosiče zvukových nahrávek, optické disky se zvukovým záznamem, pásky pro zvukové záznamy, zvukové záznamy; (14) drahé kameny, perly a drahé kovy, jakož i jejich imitace, šperky, klenoty a šperky; (16) tiskoviny; (21) sochy, figurky, plakety a medaile a umělecké předměty vyrobené z materiálů jako porcelán, terakota nebo sklo, zahrnuté v této třídě; (25)

oděvy; (35) reklama, marketing a propagační služby; (41) služby v oblasti vzdělávání, zábavy a sportu.

(511) 9, 14, 16, 21, 25, 35, 41

(540)

## MUZIKÁL MAFIE

(111) **366556**

(220) 31.10.2017

(320) 31.10.2017

(442) 07.02.2018

(151) 16.05.2018

(730) **Hubač Tomáš JUDr.**, Národní obrany 963/62, Praha 6, Bubeneč, 16000, CZ

(210) O-543411

(510) (9) audio CD, audio expandéry, disky kompaktní (audio video), disky s nahraným zvukovým záznamem, DVD, gramofonové desky, hudební kazety, hudební nahrávky, hudební video nahrávky, hudební zvukové záznamy, elektronické publikace ke stažení, kompaktní disky s hudbou, kryty na mobilní telefony, magnetická média, magnetické disky, nahraná DVD, nahraná hudební DVD, nahraná hudební videa, nahrané CD, nosiče dat, nosiče zvukových nahrávek, optické disky se zvukovým záznamem, pásky pro zvukové záznamy, zvukové záznamy; (14) drahé kameny, perly a drahé kovy, jakož i jejich imitace, šperky, klenoty a šperky; (16) tiskoviny; (21) sochy, figurky, plakety a medaile a umělecké předměty vyrobené z materiálů jako porcelán, terakota nebo sklo, zahrnuté v této třídě; (25) oděvy; (35) reklama, marketing a propagační služby; (41) služby v oblasti vzdělávání, zábavy a sportu.

(511) 9, 14, 16, 21, 25, 35, 41

(540)

## MAFIE

(111) **366557**

(220) 01.11.2017

(320) 01.11.2017

(442) 07.02.2018

(151) 16.05.2018

(730) **Vosome.cz Holding s.r.o.**, Dukelská 526, Šenov u Nového Jičína, 74242, CZ

(740) Mgr. Ivan Rámeš, advokát, Skácelova 2792/34, Brno, 61200

(210) O-543435

(591) Barevná

(510) (21) krabice, obaly a tašky na rozvoz hotových jídel a rychlého občerstvení, zejména na pizzu, těstoviny, saláty a pokrmy asijské kuchyně, spadající do této třídy; (29) zeleninové a jiné saláty, zpracované masové výrobky v rámci této třídy; (30) pizza, omáčky na pizzy, plněná pizza, těsto na pizzu a hotová jídla, zejména těstoviny v rámci této třídy, zálivky na saláty, salátové dressingy; (35) franchisingové služby a řízení franchisingové sítě, pomoc při řízení obchodní činnosti, obchodní poradenské služby, franchisingové manuály, administrativní zpracování přijatých objednávek, automatizované zpracování dat, reklamní a inzertní služby, aranžování výkladů, propagace reklama a marketing, rozšiřování reklamy prostřednictvím reklamních poutačů; (39) rozvoz a distribuce nápojů, rychlého občerstvení a hotových jídel, zejména pizzy, těstovin, salátů a studené kuchyně, dodávka jídel na objednávku, dodávky jídel objednaných prostřednictvím prostředků komunikace na dálku; (43) příprava nápojů, rychlého občerstvení a hotových jídel, zejména pizzy, těstovin, salátů a studené kuchyně, příprava jídel na objednávku, hostinská a restaurační činnost, poskytování gastronomických služeb, služby týkající se obsahu jídel a potravinových přípravků prostřednictvím on-line počítačové sítě.

(511) 21, 29, 30, 35, 39, 43

(540)



- (111) **366558**  
(220) 01.11.2017  
(320) 01.11.2017  
(442) 07.02.2018  
(151) 16.05.2018  
(730) **Vosime.cz Holding s.r.o.**, Dukelská 526, Šenov u Nového Jičína, 74242, CZ  
(740) Mgr. Ivan Rámeš, advokát, Skácelova 2792/34, Brno, 61200  
(210) O-543436  
(591) Barevná  
(510) (21) krabice, obaly a tašky na rozvoz hotových jídel a rychlého občerstvení, zejména na pizzu, těstoviny, saláty a pokrmy asijské kuchyně, spadající do této třídy; (29) zeleninové a jiné saláty, zpracované masové výrobky v rámci této třídy; (30) pizza, omáčky na pizze, plněná pizza, těsto na pizzu a hotová jídla, zejména těstoviny v rámci této třídy, zálivky na saláty, salátové dressings; (35) franchisingové služby a řízení franchisingové sítě, pomoc při řízení obchodní činnosti, obchodní poradenské služby, franchisingové manuály, administrativní zpracování přijatých objednávek, automatizované zpracování dat, reklamní a inzertní služby, aranžování výkladů, propagace reklama a marketing, rozšiřování reklamy prostřednictvím reklamních poutačů; (39) rozvoz a distribuce nápojů, rychlého občerstvení a hotových jídel, zejména pizzy, těstovin, salátů a studené kuchyně, dodávka jídel na objednávku, dodávky jídel objednávaných prostřednictvím prostředků komunikace na dálku; (43) příprava nápojů, rychlého občerstvení a hotových jídel, zejména pizzy, těstovin, salátů a studené kuchyně, příprava jídel na objednávku, hostinská a restaurační činnost, poskytování gastronomických služeb, služby týkající se odnosu jídel a potravinových přípravků prostřednictvím on-line počítačové sítě.  
(511) 21, 29, 30, 35, 39, 43  
(540)



- (111) **366559**  
(220) 03.11.2017  
(320) 03.11.2017  
(442) 07.02.2018  
(151) 16.05.2018  
(730) **ALPRELI s.r.o.**, Rybná 716/24, Praha 1, Staré Město, 11000, CZ  
(210) O-543499  
(591) Barevná  
(510) (2) barvy, nátěry, laky pro průmysl, řemesla a umění, barviva; (16) materiály pro umělce a malíře, malířské štětce, instruktážní a výukové materiály; (37) stavebnictví.  
(511) 2, 16, 37  
(540)



- (111) **366560**  
(220) 09.11.2017

- (320) 09.11.2017  
(442) 07.02.2018  
(151) 16.05.2018  
(730) **MEDICO PREVENT s.r.o.**, Za Humny 1845/7, Šlapanice u Brno, 66451, CZ  
(210) O-543648  
(510) (10) zdravotní obuv; (25) dětská obuv.  
(511) 10, 25  
(540)



- (111) **366561**  
(220) 10.11.2017  
(320) 10.11.2017  
(442) 07.02.2018  
(151) 16.05.2018  
(730) **Křenková Dominika**, Kaškova 659, Praha 5 -Zbraslav, 15600, CZ  
(740) Ing. Michal Jupa, patentový zástupce, Na Baních 1385, Praha 5 - Zbraslav, 15600  
(210) O-543678  
(510) (32) piva všeho druhu, minerální vody, šumivé nápoje a jiné nápoje nealkoholické, nápoje a šťávy ovocné, sirupy a jiné přípravky k zhotovování nápojů; (35) reklama, propagace a inzercce prostřednictvím všech druhů médií, marketing, zprostředkovatelská činnost v oblasti obchodu s reklamními materiály všeho druhu, zejména s výrobky ze skla, porcelánu a majoliky, s textilními výrobky, jako jsou například trička, mikiny, zástěry, čepice, s ubrusy, papírenským zbožím, tácky, etiketami, kalendáři, tiskovinami, publikacemi, časopisy a knihami, s pivem a nealkoholickými nápoji; (40) pivovarnictví - výroba piva všeho druhu, sladovnictví.  
(511) 32, 35, 40  
(540)

### Zbraslavská koza

- (111) **366562**  
(220) 13.11.2017  
(320) 13.11.2017  
(442) 07.02.2018  
(151) 16.05.2018  
(730) **TORAMOS, s.r.o.**, Tovární 129/1001, Český Těšín, 73701, CZ  
(210) O-543706  
(510) (35) obchodní činnost a to prodej ocelového materiálu, železničních kolejnic, drobného kolejiva (vrtule, podkladnice, šrouby, svěrky, podložky Fe apod.), dřevěných prahů; (37) výstavba, rekonstrukce a údržba budov, mostů, železnic, silnic inženýrských sítí a jiných směrových staveb; (39) přeprava zboží, poskytování služeb v oblasti provozování nákladní silniční a drážní dopravy.  
(511) 35, 37, 39  
(540)



- (111) **366560**  
(220) 09.11.2017

- (111) **366563**  
(220) 13.11.2017  
(320) 13.11.2017  
(442) 07.02.2018  
(151) 16.05.2018  
(730) **FOKUS Liberec o.p.s.**, Nezvalova 18/662, Liberec 15, 46015, CZ  
(210) O-543707  
(510) (35) propagační činnost a reklama za účelem podpory osob v nepříznivé sociální situaci, osob se zkušeností s duševní nemocí, s mentálním či tělesným znevýhodněním při jejich sociálním začleňování a za účelem pořádání programů a služeb pro tyto osoby, obchodní zprostředkování zakázek pro chráněná pracovní místa a pomoc při odbytu jejich výrobků; (41) výchova, vzdělávání lidí s duševním onemocněním, případně jiným handicapem k posílení jejich samostatnosti a jejich sebedůvěry tak, aby mohli vést plnohodnotný život podle svých představ, řízení a organizace sportovních, kulturních a společenských akcí, školení a praktická příprava asistentů, odborné semináře a setkání v oblasti léčby, rehabilitace a další pomoci lidem s duševním onemocněním, případně s jiným handicapem; (45) sociální služby, zejména chráněné bydlení, podpora samostatného bydlení, sociální rehabilitace, služba sociálně terapeutické dílny, služby zaměstnanosti pro osoby se zdravotním a duševním onemocněním, doprovod lidí s duševním onemocněním případně jiným handicapem k posílení jejich samostatnosti a jejich sebedůvěry tak, aby mohli vést plnohodnotný život podle svých představ.

(511) 35, 41, 45  
(540)



- (111) **366564**  
(220) 13.11.2017  
(320) 13.11.2017  
(442) 07.02.2018  
(151) 16.05.2018  
(730) **Crystalex CZ, s.r.o.**, Masarykovo nábřeží 236/30, Praha 1, Nové Město, 11000, CZ  
(740) Bohemia Patent, Ing. Jana Vandělíková, Vodičkova 791/41, Praha 1 - Nové Město, 11000  
(210) O-543720  
(510) (21) sklářské výrobky všeho druhu - v rámci této třídy, výrobky užitkového a uměleckého skla hladkého a zušlechťeného.

(511) 21  
(540)

**Linda**

- (111) **366565**  
(220) 18.11.2017  
(320) 18.11.2017  
(442) 07.02.2018  
(151) 16.05.2018  
(730) **Nanopharma, a.s.**, Nová 306, Pardubice, Polabiny, 53009, CZ  
(740) PATENT SKY s. r. o., Dušní 8/11, Praha 1, 11000  
(210) O-543822  
(510) (3) kosmetika, kosmetické přípravky, parfumerie, přípravky pro osobní hygienu, kosmetické přípravky na vlasy a pokožku hlavy, pleťová kosmetika, přípravky proti stárnutí pleti (anti-aging), podkladová kosmetika, vlasová kosmetika, dekorativní kosmetika, kosmetické pleťové vody, kosmetická tonika, kosmetická mléka, kosmetické masky, kosmetické pleťové masky s vitamíny a přírodními látkami, kosmetické přípravky pro domácí aplikaci, kosmetické přípravky pro aplikaci na estetických klinikách, dermální kryty s kosmetickým účinkem v různých formách (proužky, kolečka pro lokální aplikaci), kosmetická séra, kosmetické pleťové oleje, kosmetické krémy, kosmetické hydratační

přípravky, kosmetické peelings, bylinné výtažky pro kosmetické účely, kosmetické zábaly, zábaly na celulitidu, bělicí přípravky na kůži, vlhčené kosmetické ubrousky, přípravky pro ústní hygienu, přípravky pro péči o oči a nehty, líčidla; (5) léčebné pleťové krémy, léčebné pleťové vody a mléka, minerály, vitamíny, farmaceutické produkty anti-aging (prevence proti stárnutí), toaletní přípravky s léčivými účinky, léčivé masti na pokožku, léčivé vlasové přípravky, čisticí přípravky na pokožku pro léčebné účely, léčivé pleťové vody a mléka k péči o pokožku, farmaceutické přípravky určené k léčbě pokožky, bylinné pleťové masky pro terapeutické účely, kosmetické pleťové masky s léčivými účinky, léčiva určená pro domácí použití i pro aplikaci na estetických klinikách, náplasti, obvazy, sublingvalní proužky, potravinové doplňky.

(511) 3, 5  
(540)

**[n]fibrecare**

- (111) **366566**  
(220) 20.11.2017  
(320) 20.11.2017  
(442) 07.02.2018  
(151) 16.05.2018  
(730) **Flowergift s.r.o.**, Borovnická 836/28, Praha 9, 19700, CZ  
(210) O-543849  
(510) (3) neléčivá mýdla, parfémy, éterické oleje, neléčivé kosmetické přípravky, neléčivé vlasové vody, neléčivé prostředky ústní hygieny, přípravky na osvěžení vzduchu v místnostech; (4) přípravky pro pohlcování, zvlhčování a vázání prachu, svíčky a knoty na svícení; (35) maloobchodní a velkoobchodní služby s výše uvedenými výrobky ve třídách 3 a 4, poskytované jak prostřednictvím katalogů, tak i prostřednictvím elektronických médií, internetových stránek a e-shopů; (39) přeprava zboží, včetně služeb nezbytných pro zajištění přepravy, jako je balení a třídění zboží před odesláním, skladování zboží ve skladech či jiných budovách za účelem jeho uchování a střežení.

(511) 3, 4, 35, 39  
(540)



- (111) **366567**  
(220) 22.11.2017  
(320) 22.11.2017  
(442) 07.02.2018  
(151) 16.05.2018  
(730) **ReTechnik s.r.o.**, Karlova 144/8, Rudná, 25219, CZ  
(740) Advokátní kancelář CINK a partneři, s. r. o., Mgr. Ing. Pavel Cink, Veleslavínova 363/33, Plzeň, Vnitřní Město, 30100  
(210) O-543903  
(591) Barevná  
(510) (37) montáž, opravy, revize elektrických zařízení, zdvihacích zařízení, tlakových zařízení a nádob na plyny, revize vázacích a manipulačních prostředků; (42) zkoušky elektrických zařízení, zdvihacích zařízení, tlakových zařízení a nádob na plyny.

(511) 37, 42  
(540)

# ReTechnik

(111) **366568**  
(220) 22.11.2017  
(320) 22.11.2017  
(442) 07.02.2018  
(151) 16.05.2018  
(730) **Michlovský Miloš Doc. Ing., DrSc.**, Družstevní 818, Rakvice, 69103, CZ  
(740) Mgr. Marek Petrjánoš, Masarykova 439/9, Brno, Brno-město, 60200  
(210) O-543905  
(510) (16) tiskoviny a tištěné polygrafické výrobky, katalogy, informační brožury a letáky, etikety, viněty; (33) vína a alkoholické nápoje s výjimkou pív.  
(511) 16, 33  
(540)

**ENOTHECA**

(111) **366569**  
(220) 22.11.2017  
(320) 22.11.2017  
(442) 07.02.2018  
(151) 16.05.2018  
(730) **Michlovský Miloš Doc. Ing., DrSc.**, Družstevní 818, Rakvice, 69103, CZ  
(740) Mgr. Marek Petrjánoš, Masarykova 439/9, Brno, Brno-město, 60200  
(210) O-543906  
(510) (16) tiskoviny a tištěné polygrafické výrobky, katalogy, informační brožury a letáky, etikety, viněty; (33) vína a alkoholické nápoje s výjimkou pív.  
(511) 16, 33  
(540)

**POD VÍCHÚ**

(111) **366570**  
(220) 23.11.2017  
(320) 23.11.2017  
(442) 07.02.2018  
(151) 16.05.2018  
(730) **Kofola ČeskoSlovensko a.s.**, Nad Porubkou 2278/31a, Ostrava, Poruba, 70800, CZ  
(740) Čermák a spol., Mgr. Lukáš Lorenc, advokát, Elišky Peškové 15, Praha 5, 15000  
(210) O-543938  
(510) (32) nealkoholické nápoje, včetně osvěžujících nápojů, energetických nápojů, syrovátkových nápojů, izotonických, hypertonických a hypotonických nápojů (pro použití sportovci a/nebo pro jejich potřeby), minerální a syčené vody, ovocné nápoje a ovocné džusy, sirupy, esence a jiné přípravky ke zhotovování nápojů, jakož i šumivé tablety a prášky ke zhotovování nápojů a nealkoholických koktejlů, ovocné výtažky (nealkoholické), ovocné nektary, ovocné šťávy, šumivé nápoje nealkoholické, příchutě na výrobu nápojů, sirupy na výrobu nápojů; (35) propagační činnost, reklama, pomoc při řízení obchodní činnosti, obchodní administrativní práce, kancelářské práce.  
(511) 32, 35  
(540)

**SEMTEX**

(111) **366571**  
(220) 23.11.2017  
(320) 23.11.2017  
(442) 07.02.2018  
(151) 16.05.2018

(730) **Netušilová Tereza**, Vnitřní 30, Praha 4, 14100, CZ  
**Škeřík Alois**, Rádlo 27, Rádlo, 46803, CZ  
(210) O-543942  
(591) Barevná  
(510) (25) oděvy, obuv, kloboučnické zboží.  
(511) 25  
(540)



(111) **366572**  
(220) 23.11.2017  
(320) 23.11.2017  
(442) 07.02.2018  
(151) 16.05.2018  
(730) **HOP ON - HOP OFF s.r.o.**, Voctářova 261, Praha 8, 18200, CZ  
(740) Holubová advokáti s.r.o., Mgr. Štěpán Holub, advokát, Za Poříčskou bránou 365/21, Praha 8, 18600  
(210) O-543944  
(591) Barevná  
(510) (35) inzertní, reklamní a propagační služby, zprostředkovatelské a obstaravatelské služby týkající se reklamy, distribuce reklamních materiálů a vzorků zboží; (39) služby poskytované v souvislosti se všemi druhy dopravy, činnost cestovní kanceláře - informace o cestování, jízdních tarifech, rádech a způsobech dopravy, zprostředkování dopravních služeb, průvodcovské služby, poradenské služby v oblasti turismu v oblasti dopravy; (41) činnost vyučovací, výchovná, vzdělávací a zábavní, kulturní aktivity, pořádání zábavních soutěží, nakladatelská, vydavatelská, obstaravatelská a zprostředkovatelská činnost výše uvedených služeb spadajících do tř. 41.  
(511) 35, 39, 41  
(540)

**No.1HOPON-HOPOFF.CZ**

(111) **366573**  
(220) 23.11.2017  
(320) 23.11.2017  
(442) 07.02.2018  
(151) 16.05.2018  
(730) **Kopečný Tomáš**, Pod Beránkou 2471/9, Praha 6, Dejvice, 16000, CZ  
**Hladík Lukáš**, Pod Žvahovem 73/74, Praha 5, Hlubočepy, 15200, CZ  
(740) GATODE s. r. o., Ing. Mgr. Denisa Dudová, Vršovická 478/51, Praha 10, Vršovice, 10100  
(210) O-543954  
(510) (28) surfovací prkna, desky na surf, surfovací prkna na kiteboarding, prkna na wakeboarding, skateboardy, longboardy, snowboardy, surfovací ploutve, upínací popruhy na nohy na surfová prkna, kolečka ke skateboardům, pádla ke skateboardům, sportovní chrániče na kiteboarding, tašky na surfovací prkna, vaky na surfovací prkna, úvazy na surfovací prkna, tašky na skateboardy, vaky na skateboardy; (35) merchandising, reklamní, inzertní a propagační činnost, zásilkový prodej a elektronický obchod (e-shop)

prostřednictvím komunikačních sítí (Internet) se surfovacími prkny, wakeboardy, skateboardy, snowboardy, taškami na surfovací prkna, vaky na surfovací prkna, rozšiřování reklamních a propagačních materiálů související s surfovacími prkny, wakeboardy, skateboardy, snowboardy, taškami na surfovací prkna, vaky na surfovací prkna.

(511) 28, 35  
(540)



STRATOSPHERE

(111) **366574**

(220) 24.11.2017  
(320) 24.11.2017  
(442) 07.02.2018  
(151) 16.05.2018

(730) **KOZAP Uh.Brod - zbraně a střelivo, spol. s r.o.**, Bánov č. p. 134, Bánov, 68754, CZ

(740) Kania, Sedlák, Smola, Ing. Jiří Malůšek, Mendlovo náměstí 157/1, Brno, Staré Brno, 60300

(210) O-543986

(591) Barevná

(510) (9) zaměřovací dalekohledy pro střelné zbraně, puškohledy, zaměřovací optika, montáže (nosiče) puškohledů; (13) ruční palné zbraně včetně loveckých a sportovních, vzduchovky a vzduchové pistole, náhradní díly a příslušenství k těmto zbraním, střelivo a náboje, obrané prostředky jako například paralyzéry, ohňostroje; (21) porcelán a sklo s loveckými motivy; (25) oděvy, klobouky, čepice a obuv pro lov, sport a volný čas.

(511) 9, 13, 21, 25  
(540)

KOZAP

UHERSKÝ BROD ZBRANĚ A STŘELIVO, spol. s r.o.

(111) **366575**

(220) 24.11.2017  
(320) 24.11.2017  
(442) 07.02.2018  
(151) 16.05.2018

(730) **Národní památkový ústav, územní památková správa v Českých Budějovicích**, nám. Přemysla Otakara II. 34, České Budějovice, 37021, CZ

(210) O-543993

(510) (6) drobné kovové železářské výrobky - zejména kovové uzávěry na lahve, kovové uzávěry na nádoby, kovové zátky, kovové špunty, kovové špunty; (16) papír a lepenka, tiskárenské výrobky, papírnické zboží a kancelářské potřeby s výjimkou nábytku, lepidla pro kancelářské potřeby nebo pro domácnost, instruktážní a výukové materiály, plastové archy, fólie a sáčky pro balení a obaly; (18) aktovky, tašky, peněženky; (20) nádoby na skladování a přepravu, ne kovové; (21) domácí a kuchyňské potřeby a nádoby, výrobky ze skla, porcelánu a kameniny; (22) markýzy z textilních a syntetických materiálů, lodní plachty, pytle pro přepravu a skladování sypkých materiálů; (24) textilie a náhražky textilií; (25) oděvy, pokrývky hlavy; (28) hry, hračky a výrobky určené k hraní; (32) piva, minerální a syčené vody a jiné nealkoholické nápoje, ovocné nápoje a ovocné šťávy, sirupy a jiné přípravky pro přípravu nápojů; (34) zápalky.

(511) 6, 16, 18, 20, 21, 22, 24, 25, 28, 32, 34

(540)

## Probouzení zimního spánku

(111) **366576**

(220) 27.11.2017  
(320) 27.11.2017  
(442) 07.02.2018  
(151) 16.05.2018

(730) **Folio Pharm s.r.o.**, Boženy Němcové 2809, Pardubice, Zelené Předměstí, 53002, CZ

(210) O-543996

(510) (3) přípravky prací a bělicí, čistící, leštící, odmašťovací, mýdlo, výrobky kosmetické, zejména krémy, tělová mléka, výrobky voňavkářské, zejména parfémy, toaletní vody, éterické oleje, vodičky a barvy na vlasy, zubní pasty, ústní vody a prášky na zuby, osobní a ústní deodoranty, vlasové přípravky; (5) výrobky veterinářské a farmaceutické, výrobky hygienické v rámci této třídy (zejména kalhotky, ubrousky, vložky, vata, tampóny), výrobky dietetické pro děti a nemocné pro léčebné účely, výrobky chemické pro účely lékařské, multivitaminové přípravky a nápoje pro léčebné účely, potravinové doplňky k léčebným účelům, posilující a podpůrné minerální látky a vitamíny k léčebným účelům, balzámy, krémy a masti pro lékařské účely, náplastí, obvazový materiál, prostředky dezinfekční, k hubení rostlinných a živočišných škůdců, antiparazitní látky; (30) potravní doplňky neléčebné pro posílení imunity organismu a zlepšení zdraví rostlinného původu v tuhém i tekutém stavu ve formě práškových směsí, kapek, sirupů, gelů, past, tablet, šumivých tablet, pastilek, dražé, tobolek, kapslí, bonbónů, želé, prášků, vše výše uvedené pro neléčebné účely a v rámci této třídy.

(511) 3, 5, 30

(540)

## IMUNOXAL

(111) **366577**

(220) 27.11.2017  
(320) 27.11.2017  
(442) 07.02.2018  
(151) 16.05.2018

(730) **Padrul Natalia**, Sýkorova 339, Jesenice, 25242, CZ

(210) O-544012

(510) (30) káva, čaj, kakao a náhražky kávy, rýže, tapioka a ságo, mouka a přípravky vyrobené z obilnin, chléb, zákusky a cukrovinky, produkty určené ke konzumaci v mraženém stavu, cukr, med, melasa, droždí, kypřící prášek do pečiva, sůl, hořčice, ocet, omáčky (ochucovadla), koření, led; (41) vzdělávání, školení, zábava, sportovní a kulturní činnosti; (43) stravovací služby, přechodné ubytování.

(511) 30, 41, 43

(540)



(111) **366578**

(220) 27.11.2017  
(320) 27.11.2017  
(442) 07.02.2018  
(151) 16.05.2018

(730) **Kopečný Tomáš**, Pod Beránkou 2471/9, Praha 6, Dejvice, 16000, CZ

(740) GATODE s. r. o., Ing. Mgr. Denisa Dudová, Vršovická 478/51, Praha 10, Vršovice, 10100

(210) O-544018

(510) (16) psací potřeby, pera (psací potřeby), psací soupravy, násadky na pera, propisky, kuličková pera, gelová pera, plnicí pera, náplně do kuličkových per, kancelářské psací potřeby, pouzdra na psací potřeby, násady na psací potřeby pro lepší uchycení, kreslicí potřeby a pomůcky, potřeby pro umělce, tužky, barevné tužky, soupravy tužek, pastelky, zvýrazňovače, popisovače a značkovače, fixy, korekturní a zmizikovací prostředky, kreslicí křídly, papírenské zboží, učební, školní a kancelářské potřeby a pomůcky; (35) merchandising, reklamní, inzertní a propagační činnost, informačně-obchodní činnost, velkoobchodní a maloobchodní prodej související s psacími potřebami, pery jako psacími potřebami, kancelářskými psacími potřebami a papírenským zbožím, zásilkový prodej a elektronický obchod (e-shop) prostřednictvím komunikačních sítí (Internet) s psacími potřebami, pery jako psacími potřebami, kancelářskými psacími potřebami a papírenským zbožím, rozšiřování reklamních a propagačních materiálů souvisejících s psacími potřebami, pery jako psacími potřebami, kancelářskými psacími potřebami a papírenským zbožím, organizování propagačních nebo komerčních výstav a předvádění výrobků a služeb pro komerční a reklamní účely.

(511) 16, 35

(540)

**PICK a GANZ**

(111) **366579**

(220) 27.11.2017

(320) 27.11.2017

(442) 07.02.2018

(151) 16.05.2018

(730) **Kopečný Tomáš**, Pod Beránkou 2471/9, Praha 6, Dejvice, 16000, CZ

(740) GATODE s. r. o., Ing. Mgr. Denisa Dudová, Vršovická 478/51, Praha 10, Vršovice, 10100

(210) O-544019

(510) (16) psací potřeby, pera (psací potřeby), psací soupravy, násadky na pera, propisky, kuličková pera, gelová pera, plnicí pera, náplně do kuličkových per, kancelářské psací potřeby, pouzdra na psací potřeby, násady na psací potřeby pro lepší uchycení, kreslicí potřeby a pomůcky, potřeby pro umělce, tužky, barevné tužky, soupravy tužek, pastelky, zvýrazňovače, popisovače a značkovače, fixy, korekturní a zmizikovací prostředky, kreslicí křídly, papírenské zboží, učební, školní a kancelářské potřeby a pomůcky; (35) merchandising, reklamní, inzertní a propagační činnost, informačně-obchodní činnost, velkoobchodní a maloobchodní prodej související s psacími potřebami, pery jako psacími potřebami, kancelářskými psacími potřebami a papírenským zbožím, zásilkový prodej a elektronický obchod (e-shop) prostřednictvím komunikačních sítí (Internet) s psacími potřebami, pery jako psacími potřebami, kancelářskými psacími potřebami a papírenským zbožím, rozšiřování reklamních a propagačních materiálů souvisejících s psacími potřebami, pery jako psacími potřebami, kancelářskými psacími potřebami a papírenským zbožím, organizování propagačních nebo komerčních výstav a předvádění výrobků a služeb pro komerční a reklamní účely.

(511) 16, 35

(540)

**STYLO MÉTÉORE**

(111) **366580**

(220) 27.11.2017

(320) 27.11.2017

(442) 07.02.2018

(151) 16.05.2018

(730) **Kopečný Tomáš**, Pod Beránkou 2471/9, Praha 6, Dejvice, 16000, CZ

(740) GATODE s. r. o., Ing. Mgr. Denisa Dudová, Vršovická 478/51, Praha 10, Vršovice, 10100

(210) O-544020

(510) (16) psací potřeby, pera (psací potřeby), psací soupravy, násadky na pera, propisky, kuličková pera, gelová pera, plnicí pera, náplně do kuličkových per, kancelářské psací potřeby, pouzdra na psací potřeby, násady na psací potřeby pro lepší uchycení, kreslicí potřeby a pomůcky, potřeby pro umělce, tužky, barevné tužky, soupravy tužek, pastelky, zvýrazňovače, popisovače a značkovače, fixy, korekturní a zmizikovací prostředky, kreslicí křídly, papírenské zboží, učební, školní a kancelářské potřeby a pomůcky; (35) merchandising, reklamní, inzertní a propagační činnost, informačně-obchodní činnost, velkoobchodní a maloobchodní prodej související s psacími potřebami, pery jako psacími potřebami, kancelářskými psacími potřebami a papírenským zbožím, zásilkový prodej a elektronický obchod (e-shop) prostřednictvím komunikačních sítí (Internet) s psacími potřebami,

pery jako psacími potřebami, kancelářskými psacími potřebami a papírenským zbožím, rozšiřování reklamních a propagačních materiálů souvisejících s psacími potřebami, pery jako psacími potřebami, kancelářskými psacími potřebami a papírenským zbožím, organizování propagačních nebo komerčních výstav a předvádění výrobků a služeb pro komerční a reklamní účely.

(511) 16, 35

(540)

**BAINOL & FARJO**

(111) **366581**

(220) 27.11.2017

(320) 27.11.2017

(442) 07.02.2018

(151) 16.05.2018

(730) **Kopečný Tomáš**, Pod Beránkou 2471/9, Praha 6, Dejvice, 16000, CZ

(740) GATODE s. r. o., Ing. Mgr. Denisa Dudová, Vršovická 478/51, Praha 10, Vršovice, 10100

(210) O-544021

(510) (16) psací potřeby, pera (psací potřeby), psací soupravy, násadky na pera, propisky, kuličková pera, gelová pera, plnicí pera, náplně do kuličkových per, kancelářské psací potřeby, pouzdra na psací potřeby, násady na psací potřeby pro lepší uchycení, kreslicí potřeby a pomůcky, potřeby pro umělce, tužky, barevné tužky, soupravy tužek, pastelky, zvýrazňovače, popisovače a značkovače, fixy, korekturní a zmizikovací prostředky, kreslicí křídly, papírenské zboží, učební, školní a kancelářské potřeby a pomůcky; (35) merchandising, reklamní, inzertní a propagační činnost, informačně-obchodní činnost, velkoobchodní a maloobchodní prodej související s psacími potřebami, pery jako psacími potřebami, kancelářskými psacími potřebami a papírenským zbožím, zásilkový prodej a elektronický obchod (e-shop) prostřednictvím komunikačních sítí (Internet) s psacími potřebami, pery jako psacími potřebami, kancelářskými psacími potřebami a papírenským zbožím, rozšiřování reklamních a propagačních materiálů souvisejících s psacími potřebami, pery jako psacími potřebami, kancelářskými psacími potřebami a papírenským zbožím, organizování propagačních nebo komerčních výstav a předvádění výrobků a služeb pro komerční a reklamní účely.

(511) 16, 35

(540)

**ESCRITOR**

(111) **366582**

(220) 27.11.2017

(320) 27.11.2017

(442) 07.02.2018

(151) 16.05.2018

(730) **Kopečný Tomáš**, Pod Beránkou 2471/9, Praha 6, Dejvice, 16000, CZ

(740) GATODE s. r. o., Ing. Mgr. Denisa Dudová, Vršovická 478/51, Praha 10, Vršovice, 10100

(210) O-544023

(510) (16) psací potřeby, pera (psací potřeby), psací soupravy, násadky na pera, propisky, kuličková pera, gelová pera, plnicí pera, náplně do kuličkových per, kancelářské psací potřeby, pouzdra na psací potřeby, násady na psací potřeby pro lepší uchycení, kreslicí potřeby a pomůcky, potřeby pro umělce, tužky, barevné tužky, soupravy tužek, pastelky, zvýrazňovače, popisovače a značkovače, fixy, korekturní a zmizikovací prostředky, kreslicí křídly, papírenské zboží, učební, školní a kancelářské potřeby a pomůcky; (35) merchandising, reklamní, inzertní a propagační činnost, informačně-obchodní činnost, velkoobchodní a maloobchodní prodej související s psacími potřebami, pery jako psacími potřebami, kancelářskými psacími potřebami a papírenským zbožím, zásilkový prodej a elektronický obchod (e-shop) prostřednictvím komunikačních sítí (internet) s psacími potřebami, pery jako psacími potřebami, kancelářskými psacími potřebami a papírenským zbožím, rozšiřování reklamních a propagačních materiálů souvisejících s psacími potřebami, pery jako psacími potřebami, kancelářskými psacími potřebami a papírenským zbožím, organizování propagačních nebo komerčních výstav a předvádění výrobků a služeb pro komerční a reklamní účely.

(511) 16, 35

(540)

**WILLIAMSON - TORINO**



- (111) **366583**  
(220) 27.11.2017  
(320) 27.11.2017  
(442) 07.02.2018  
(151) 16.05.2018  
(730) **Kopečný Tomáš**, Pod Beránkou 2471/9, Praha 6, Dejvice, 16000, CZ  
(740) GATODE s. r. o., Ing. Mgr. Denisa Dudová, Vršovická 478/51, Praha 10, Vršovice, 10100  
(210) O-544024  
(510) (16) psací potřeby, pera (psací potřeby), psací soupravy, násadky na pera, propisky, kuličková pera, gelová pera, plnicí pera, náplně do kuličkových per, kancelářské psací potřeby, pouzdra na psací potřeby, násady na psací potřeby pro lepší uchycení, kreslicí potřeby a pomůcky, potřeby pro umělce, tužky, barevné tužky, soupravy tužek, pastelky, zvyrazňovače, popisovače a značkovače, fixy, korekturní a zmizikovací prostředky, kreslicí křídly, papírenské zboží, učební, školní a kancelářské potřeby a pomůcky; (35) merchandising, reklamní, inzertní a propagační činnost, informačně-obchodní činnost, velkoobchodní a maloobchodní prodej související s psacími potřebami, pera jako psacími potřebami, kancelářskými psacími potřebami a papírenským zbožím, zásilkový prodej a elektronický obchod (e-shop) prostřednictvím komunikačních sítí (internet) s psacími potřebami, pera jako psacími potřebami, kancelářskými psacími potřebami a papírenským zbožím, rozšiřování reklamních a propagačních materiálů souvisejících s psacími potřebami, pera jako psacími potřebami, kancelářskými psacími potřebami a papírenským zbožím, organizování propagačních nebo komerčních výstav a předvádění výrobků a služeb pro komerční a reklamní účely.

(511) 16, 35  
(540)

**BÖHLER**

- (111) **366584**  
(220) 27.11.2017  
(320) 27.11.2017  
(442) 07.02.2018  
(151) 16.05.2018  
(730) **Kopečný Tomáš**, Pod Beránkou 2471/9, Praha 6, Dejvice, 16000, CZ  
(740) GATODE s. r. o., Ing. Mgr. Denisa Dudová, Vršovická 478/51, Praha 10, Vršovice, 10100  
(210) O-544025  
(510) (16) psací potřeby, pera (psací potřeby), psací soupravy, násadky na pera, propisky, kuličková pera, gelová pera, plnicí pera, náplně do kuličkových per, kancelářské psací potřeby, pouzdra na psací potřeby, násady na psací potřeby pro lepší uchycení, kreslicí potřeby a pomůcky, potřeby pro umělce, tužky, barevné tužky, soupravy tužek, pastelky, zvyrazňovače, popisovače a značkovače, fixy, korekturní a zmizikovací prostředky, kreslicí křídly, papírenské zboží, učební, školní a kancelářské potřeby a pomůcky; (35) merchandising, reklamní, inzertní a propagační činnost, informačně-obchodní činnost, velkoobchodní a maloobchodní prodej související s psacími potřebami, pera jako psacími potřebami, kancelářskými psacími potřebami a papírenským zbožím, zásilkový prodej a elektronický obchod (e-shop) prostřednictvím komunikačních sítí (internet) s psacími potřebami, pera jako psacími potřebami, kancelářskými psacími potřebami a papírenským zbožím, rozšiřování reklamních a propagačních materiálů souvisejících s psacími potřebami, pera jako psacími potřebami, kancelářskými psacími potřebami a papírenským zbožím, organizování propagačních nebo komerčních výstav a předvádění výrobků a služeb pro komerční a reklamní účely.

(511) 16, 35  
(540)

**DUNN-PEN**

- (111) **366585**  
(220) 29.11.2017  
(320) 29.11.2017  
(442) 07.02.2018  
(151) 16.05.2018  
(730) **Kmošena Jakub**, Šaldova 476/9, Praha 8, Karlín, 18600, CZ  
**Lalík Roman**, 1. máje 901/13, Púchov, 02001, SK  
(740) Advokátní kancelář CINK a partneři, s. r. o., Mgr. Ing. Pavel Cink, Veleslavínova 363/33, Plzeň, Vnitřní Město, 30100  
(210) O-544063  
(510) (16) tištěné vstupenky na akce, propagační publikace, tištěné propagační materiály; (35) propagace a reklama; (41) taneční akce, zprostředkování

vstupenek na zábavní akce, rezervace vstupenek na zábavní akce, služby zajišťování vstupenek na zábavní akce, objednávání vystoupení umělců na akce (služby organizátora), informační služby o vstupenkách na zábavní akce, organizování a pořádání festivalů, služby v oblasti hudebních festivalů, hudební vystoupení, hudební koncerty, hudební zábava, živé hudební koncerty, hudební skupiny (zábava), pořádání hudebních akcí, produkce hudebních vystoupení, hudební produkce, živá taneční vystoupení, organizování tanečních akcí, organizování tanečních vystoupení, produkce zábavních představení s tanečnickými organizování tanečních soutěží, umělecké vedení hudebních vystoupení, organizování kulturních a uměleckých akcí.

(511) 16, 35, 41  
(540)

- (111) **366586**  
(220) 29.11.2017  
(320) 29.11.2017  
(442) 07.02.2018  
(151) 16.05.2018  
(730) **Unilever N.V.**, Weena 455, 3013 AL, Rotterdam, NL  
(740) Baker & McKenzie s.r.o., advokátní kancelář, JUDr. Jiří Čermák, advokát, Klimentská 1216/46, Praha 1, Nové Město, 11000  
(210) O-544087  
(591) Barevná  
(510) (3) čisticí prostředky, přípravky a látky, vše pro praní, přípravky na udržování tkanin, změkčovačla tkanin, bělicí přípravky, přípravky pro odstraňování skvrn, mýdla, mýdla pro rozjasnění textilií, přípravky na ruční praní oděvů a textilií, škrob na prádlo, čisticí, lešticí, odmašťovací a abrazivní přípravky.

(511) 3  
(540)

- (111) **366587**  
(220) 29.11.2017  
(320) 29.11.2017  
(442) 07.02.2018  
(151) 16.05.2018  
(730) **Promo Life s.r.o.**, Jitrocelová 1992/4, Praha 5, 15500, CZ  
(210) O-544088  
(510) (25) oděvy; (35) maloobchodní prodej oblečení, velkoobchodní prodej oblečení, on-line maloobchodní služby zaměřené na oděvy.

(511) 25, 35

(540)

**B•air**

(111) **366588**

(220) 29.11.2017

(320) 29.11.2017

(442) 07.02.2018

(151) 16.05.2018

(730) **Pivovary Staropramen s.r.o.**, Nádražní 43/84, Praha 5, 15000, CZ

(740) Havel, Holásek & Partners s.r.o., Mgr. Ivan Rámeš advokát, Na Florenci 2116/15, Praha 1, Nové Město, 11000

(210) O-544089

(510) (16) pasparty, plakáty, plakáty velké plošné, rozetky, účtenky, papírové tabule, papírové visačky, novoroční přání, letáky, jídelní listky, papírové ubrousky, tužky; (21) tácky papírové, pohárky skleněné, sklenice, poháry keramické, holby keramické, stojany na jídelní listky, keramické a porcelánové tácky, porcelánové džbány, kelímky, papírové láhve; (32) pivo, lehká piva a ležáky, vody minerální a šumivé a jiné nealkoholické nápoje, nápoje na bázi piva, sirupy a jiné přípravky k přípravě nápojů; (34) skleněné popelníky, porcelánové popelníky, keramické popelníky; (41) služby v oblasti zábavy, sportovní a kulturní aktivity; (43) služby spojené s provozováním pohostinství, restaurace, dočasné ubytování.

(511) 16, 21, 32, 34, 41, 43

(540)



(111) **366589**

(220) 08.12.2017

(320) 29.11.2017

(442) 07.02.2018

(151) 16.05.2018

(730) **Valda PC s.r.o.**, Střelecká 378, Valtice, 69142, CZ

(210) O-544090

(510) (16) tiskárenské výrobky; (33) alkoholické nápoje (s výjimkou piva); (35) reklamní, marketingové a propagační služby; (41) výchova, vzdělávání, zábava a sportovní činnost; (43) dočasné ubytování.

(511) 16, 33, 35, 41, 43

(540)

**U Sommeliera**

(111) **366590**

(220) 29.11.2017

(320) 29.11.2017

(442) 07.02.2018

(151) 16.05.2018

(730) **MAGICWARE, společnost s ručením omezeným**, Krohova 2212/75, Praha 6, Dejvice, 16000, CZ

(210) O-544091

(510) (9) materiály pro vzdělávací kurzy ke stažení, vzdělávací software, zařízení ke sledování personálu, software pro řízení obchodní činnosti, aplikace pro

řízení pracovních postupů (workflow), software; (28) hračky, hry a žertovné předměty; (35) pomoc při řízení a provozu obchodních podniků, posuzování efektivnosti provozu a racionalizace práce, obchodní nebo podnikatelské informace, pomoc při řízení obchodních nebo průmyslových podniků, poradenství v obchodní činnosti, poradenství a informace v oblasti řízení obchodní činnosti, personální poradenství, poradenské služby při vedení podniků, psychologické testování pro výběr zaměstnanců; (41) organizování a vedení konferencí, organizování a vedení kongresů, koučink (školení), pořádání a vedení pracovních setkání (školení), organizování a vedení seminářů, organizování školení, vydávání knih, vydávání textů, vzdělávací informace, poskytování vzdělávání; (42) aktualizace a údržba počítačového softwaru a programů, programování vzdělávacího softwaru, hosting multimediálního vzdělávacího obsahu, software (tvorba -), software

(511) 9, 28, 35, 41, 42

(540)

**Firma jako hra**

(111) **366591**

(220) 30.11.2017

(320) 30.11.2017

(442) 07.02.2018

(151) 16.05.2018

(730) **Compass CZ s.r.o.**, Pražská 17, Nehvizdy, 25081, CZ

(740) FISCHER & PARTNER IP s.r.o., Na hrobci 294/5, Praha 2, Nové Město, 12800

(210) O-544099

(510) (8) nože, sekery; (11) grily, kempinkové vařiče, osvětlovací zařízení a světelné reflektory, venkovní osvětlení, kapesní baterky a svítlny, přístroje pro osvětlení, topení a vaření pro horolezectví, turistiku a camping, plynové tepelné zářiče; (18) batohy, ruksaky, cestovní zavazadla, sportovní tašky, ledvinky; (20) matrace, venkovní a kempinkový nábytek; (21) grily (neelektrické), přenosné nádoby pro kempování a venkovní použití; (22) lana, provazy, stany, plachty; (24) spací pytle; (25) oděvy, obuv, pokrývky hlavy; (28) sportovní potřeby pro horolezectví, turistiku, camping a ostatní sporty včetně nářadí a náčiní pro hry a sporty.

(511) 8, 11, 18, 20, 21, 22, 24, 25, 28

(540)

**CATTARA touch the freedom**

(111) **366592**

(220) 30.11.2017

(320) 30.11.2017

(442) 07.02.2018

(151) 16.05.2018

(730) **Komínek Petr Ing.**, Najdrova 2186, Roztoky, 25263, CZ

(740) Mgr. Martina Zdvihalová, K Pazderně 2031, Benešov, 25601

(210) O-544122

(510) (37) zavlažování půdy, instalace a údržba zavlažovačích systémů, realizace povalových chodníků, pokládání záhonových obrub, konzultační a poradenské služby v oblasti výše uvedených služeb; (39) likvidace (odvoz a přeprava) odpadu, konzultační a poradenské služby v oblasti výše uvedených služeb; (40) kácení a zpracování dřeva a stromů, rizikové kácení stromů, výškové práce na stromech, štěpkování, likvidace odpadu (zpracování odpadu), konzultační a poradenské služby v oblasti výše uvedených služeb; (44) zahradnické služby, návrhy zahrad, parků, zelených ploch, zahradní architektura, plánování a realizace zahrad, parků, zelených ploch, údržba zahrad, parků, zelených ploch, péče o zahradu a květinové záhony, péče o trávniky, stromy a dřeviny, sekání travnatých ploch, výsadba rostlin a stromů, včetně zahradních, služby v oblasti arboristiky, konzultační a poradenské služby v oblasti výše uvedených služeb, konzultační a poradenské služby v oblasti lesnictví a okrasného zahradnictví.

(511) 37, 39, 40, 44

(540)



- (111) **366593**  
 (220) 04.12.2017  
 (320) 04.12.2017  
 (442) 07.02.2018  
 (151) 16.05.2018  
 (730) **Webkomplet s.r.o.**, Klobásova 37/34, Brno, 62500, CZ  
 (740) VFH Vašíček a partneři s.r.o., advokátní kancelář, JUDr. Milan Vašíček MBA, Lidická 57, Brno, 60200  
 (210) O-544204  
 (510) (9) počítačový software, zařízení na zpracování dat, počítače, nosiče dat magnetické, záznamové disky, kompaktní disky, dvd a ostatní digitální záznamové nosiče, pokladny registrační, kalkulačky, elektronické databáze, elektronicky zaznamenaná data, servery počítačových databází, databanky, data loggery; (35) propagační činnost, reklama a marketing, pomoc při řízení obchodní činnosti, obchodní administrativa, kancelářské práce, poradenská činnost v oblasti propagace, sběr a systematizace dat z obchodní a podnikatelské činnosti, sestavování seznamů pro přímé zasílání reklamních materiálů (direct mailing), analýza reklamy a její účinnosti, analýza reakcí zákazníků, analýza řízení obchodní činnosti, příprava zpráv o analýzách trhu, výzkum a analýza v oblasti manipulace s trhem, statistická analýza, příprava a vývoj kampaně, správa databází; (38) spoje (komunikace); (41) služby v oblasti vzdělávání, poskytování informačních letáků a bulletinů přes email; (42) webhostingové služby a software jako služba a pronájem softwaru, elektronické ukládání dokumentů a archivovaných emailů, testování, analýza a hodnocení zboží jiných subjektů, poradenství v oblasti automatizace, tvorba softwaru, vývoj, tvorba, údržba a rekonstrukce databází.  
 (511) 9, 35, 38, 41, 42  
 (540)

 Mail Komplet

- (111) **366594**  
 (220) 04.12.2017  
 (320) 04.12.2017  
 (442) 07.02.2018  
 (151) 16.05.2018  
 (730) **PRESIDENT HOTELS MANAGEMENT, s.r.o.**, U dubu 691/48, Praha 4, Braník, 14700, CZ  
 (210) O-544206  
 (510) (43) restaurace (služby).  
 (511) 43  
 (540)

**Elements Restaurant**

- (111) **366595**  
 (220) 05.12.2017  
 (320) 05.12.2017

- (442) 07.02.2018  
 (151) 16.05.2018  
 (730) **Česká televize**, Na hřebenech II 1132/4, Praha 4, Podolí, 14700, CZ  
 (210) O-544238  
 (591) Barevná  
 (510) (9) audiovizuální díla, zvukové, obrazové a zvukově obrazové záznamy v analogové nebo digitální podobě na datových nosičích nebo ke stažení na internetu nebo prostřednictvím jiné datové či komunikační sítě, nosiče zvukových, obrazových a zvukově obrazových záznamů a dat nahrané i nenahrané, optické disky, kompaktní disky, DVD, blu-ray disky, gramofonové desky, magnetické pásky, videokazety, magnetické disky, exponované filmy, software, elektronické databáze a katalogy, softwarové aplikace a hry pro počítače, chytré telefony, tablety a jiná komunikační zařízení a zařízení výpočetní techniky, elektronické publikace na nosičích a ke stažení, počítačový hardware, periferní počítačová zařízení, audiovizuální a fotografické přístroje, komunikační zařízení, přístroje pro zachycení, vysílání, přenos, příjem a reprodukci zvuku a obrazu, elektronická zařízení a příslušenství na zpracování dat, audiovizuální přístroje a zařízení, přístroje pro záznam zvuku a obrazu, elektronická navigační zařízení, obaly a pouzdra na nosiče dat a záznamů, brýle, sluneční brýle, pouzdra na brýle, dekorativní magnety, podložky pod myš (příslušenství počítačů); (16) tiskárenské výrobky, knihy, časopisy, fotografie, fotoalba a alba pro sběratele, kalendáře, diáře, poznámkové bloky, plakáty, letáky, nálepky, navštívenky, pohledy, přání, sběratelské karty, katalogy, manuály, vstupenky, poštovní známky, záložky do knih, tisky, grafické reprodukce, mapy, kancelářské potřeby kromě nábytku, kancelářský a dopisní papír, desky na dokumenty, obálky, razítka, lepicí pásky, psací potřeby, školní potřeby, vyučovací pomůcky a potřeby kromě přístrojů, pera, tužky, zvýrazňovače, fixy, gumy na gumování, malířské soupravy pro umělce a děti, štětce, pastelky, krabice z papíru nebo lepenky, papírové tašky, balicí papír; (35) propagační činnost, reklama, marketingové služby, televizní reklama, reklama online, poskytování reklamního prostoru, pronájem reklamního času v komunikačních médiích, licence na výrobky a služby pro třetí osoby (komerční správa), merchandising, grafická úprava pro reklamní účely, organizování obchodních nebo reklamních akcí; (38) televizní vysílání a přenosy, audiovizuální přenosové služby, přenos a vysílání dat, přenos digitálních dat prostřednictvím televize, přenos informací elektronickými prostředky, bezdrátové vysílání, kabelové vysílání, satelitní vysílání, provozování vysílacích zařízení, vysílání programů přes internet, distribuce dat nebo audiovizuálních záznamů prostřednictvím globální počítačové sítě nebo internetu, elektronický přenos dat, streaming zvukového materiálu a video materiálu na internetu, služby přenosu videa na vyžádání (VoD), poskytování internetových diskusních fór, poskytování služeb v oblasti online komunikace, přenos interaktivního zábavního software, přenos zpráv prostřednictvím elektronických médií, informační služby týkající se televizního vysílání; (41) zábava, vzdělávání a výuka, zábavní, sportovní a kulturní aktivity, výroba rozhlasových a televizních pořadů, filmová a video produkce, výroba audiovizuálních nahrávek, zvuková produkce, videoprodukce a fotografování, služby televizního studia, filmová studia, televizní zábava, hudební koncerty prostřednictvím televize, psaní scénářů, výroba titulků, dabing, filmová distribuce, projekce filmů, pronájem a půjčování filmů, organizace kulturních, zábavních a sportovních akcí, organizování a pořádání výstav k zábavním účelům, organizování festivalů, organizování her a soutěží, poskytování služeb zábavních parků, divadelní představení, internetové hry (bez možnosti stažení), vydavatelská činnost a zpravodajství, reportéřské služby, online publikování, poskytování elektronických publikací, zpravodajské programy (služby), informace o zábavě.  
 (511) 9, 16, 35, 38, 41  
 (540)



- (111) **366596**  
(220) 06.12.2017  
(320) 06.12.2017  
(442) 07.02.2018  
(151) 16.05.2018  
(730) **HALADA spol. s r.o.**, Pařížská 1076/7, Praha 1, Staré Město, 11000, CZ  
(740) Mgr. Martina Křížková, LL.M., advokát, Krakovská 1256/24, Praha 1, Nové Město, 11000  
(210) O-544245  
(591) Barevná  
(510) (14) vzácné kovy a jejich slitiny, veškeré šperky, jak z drahých kovů a jejich slitin, tak imitace, např. bižuterie, výrobky ze vzácných kovů a výrobky vzácnými kovy pokovené, drahokamy a polodrahokamy, šperky ve formě přívěsků, hodinářské a chronometrické přístroje, součásti šperků a komponenty ke šperkům, hodinám a hodinkám; (40) zpracování materiálů, zejména drahých kovů a jejich slitin, jiných kovů, drahokamů, polodrahokamů, jakož i zpracování jakýchkoli jiných materiálů při výrobě šperků a komponentů a součástí šperků, zpracování materiálů při výrobě šperkovnic a jiných obalů na šperky.  
(511) 14, 40  
(540)



- (111) **366597**  
(220) 06.12.2017  
(320) 06.12.2017  
(442) 07.02.2018  
(151) 16.05.2018  
(730) **MGE DATA, spol.s r.o.**, U Šalamounky 769/41, Praha 5, Košíře, 15800, CZ  
(210) O-544257  
(591) Barevná  
(510) (35) aktualizace a údržba dat v počítačových databázích, reklama, sběr údajů do počítačových databází, systematizace údajů do počítačových databází, vedení počítačové evidence, venkovní reklama; (41) měření času při sportovních akcích, pořádání a vedení konferencí, pořádání a vedení seminářů; (42) analýza počítačových systémů, počítačové programování, poradenství v oblasti informačních technologií (IT), převod dat nebo dokumentů z fyzických nosičů na elektronická média, tvorba počítačových systémů.  
(511) 35, 41, 42  
(540)



- (111) **366598**  
(220) 06.12.2017  
(320) 06.12.2017  
(442) 07.02.2018  
(151) 16.05.2018  
(730) **Eagle Investment SICAV plc, acting on behalf of ITT FUND**, Alpine House, Naxxar Road, San Gwann SGN9032, MT

- (740) JUDr. Pavel Hrášek, advokát, Týnská 1053/21, Praha 1, Staré Město, 11000  
(210) O-544261  
(510) (28) zařízení na hry, hrací automaty (stroje), hrací automaty na mince, hrací zařízení na bankovky, LCD hrací automaty, zábavní přístroje k použití v hernách, hrací automaty na hazardní hry; (41) hazardní hry, pronájem hracích automatů, poskytování zařízení kasin, pronájem kasino her, služby v oblasti kasin, heren a hazardních her, provozování heren, herní automaty (zábavní služby), provozování sálů s hracími automaty na mince.  
(511) 28, 41  
(540)

## Zephyr

- (111) **366599**  
(220) 06.12.2017  
(320) 06.12.2017  
(442) 07.02.2018  
(151) 16.05.2018  
(730) **Barrandov Televizní Studio a.s.**, Kříženeckého náměstí 322/5, Praha 5, Hlubočepy, 15200, CZ  
(740) Mgr. Kateřina Čápková, advokát, Mikuleckého 1311/8, Praha 4, Braník, 14700  
(210) O-544265  
(510) (9) audiovizuální programy, audiovizuální díla na nosičích, audiovizuální díla v digitální podobě; (16) tiskoviny, časopisy, periodika, knihy, databázové produkty v papírové formě; (35) reklamní, inzertní a propagační činnost, marketing; (38) telekomunikace, televizní vysílání, digitální vysílání, televizní vysílání programů, televizní vysílání zábavných, vzdělávacích, výchovných, soutěžních, diskusních a informačních pořadů, šíření, výměna nebo získávání zpráv a informací, šíření elektronických časopisů, informací, elektronických periodik, knih v elektronické podobě, audio a audiovizuálních děl prostřednictvím informační, datové, elektronické, komunikační, telekomunikační nebo počítačové sítě, zejména Internetu, pomocí satelitů a jiných sítí, informační služby na Internetu související s televizním vysíláním, komunikace, poradenská činnost v oblasti sdělovacích prostředků, telekomunikací a informační služby v oblasti telekomunikací, informační kancelář (poskytování informačních služeb prostřednictvím počítačů); (41) tvorba televizních a audiovizuálních pořadů, nakladatelství a vydavatelství, ediční činnost, publikační činnost, nahrávání nosičů zvukových nebo obrazově zvukových, půjčování nahraných zvukových a zvukově obrazových záznamů, šíření audiovizuálních děl, filmová produkce, výchovná, vzdělávací, soutěžní a zábavní činnost, organizace, provozování a provádění her a soutěží i veřejných, výstavní činnost v oblasti kultury, zábavy a vzdělávání, výuka a školení, kurzy, vydávání literatury k danému tématu, výstava knih, fejetonů a článků v periodikách.  
(511) 9, 16, 35, 38, 41  
(540)

## Rozchody

- (111) **366600**  
(220) 06.12.2017  
(320) 06.12.2017  
(442) 07.02.2018  
(151) 16.05.2018  
(730) **Vietinfo EU, s.r.o.**, Vazovova 3228/3, Praha 4, Modřany, 14300, CZ  
(210) O-544268  
(510) (16) noviny, časopisy, knihy, komiksy, tiskoviny; (35) reklamní materiály (zasílání zákazníkům), rozšiřování reklamních a inzertních materiálů, psaní reklamních textů, reklamní texty (vydávání, zveřejňování, oznámení, vyhlášení, publikování); (41) elektronické publikování (DTP), psaní textů (kromě reklamních), zveřejňování textů (kromě reklamních), vydávání elektronických knih a časopisů, vydávání knih; (42) tvorba a správa webových stránek, hosting webových stránek, konzultace v oblasti webových stránek.  
(511) 16, 35, 41, 42  
(540)

## BÁO TIN MOI

- (111) **366601**  
(220) 07.12.2017  
(320) 07.12.2017

- (442) 07.02.2018  
(151) 16.05.2018  
(730) **Dům dětí a mládeže Praha 12-Monet**, Herrmannova 2016/24, Praha 4-Modřany, 14300, CZ  
(210) O-544279  
(510) (35) administrativní služby, kopírování dokumentů, pořádání veletrhů pro obchodní či reklamní účely, pořádání výstav pro obchodní či reklamní účely, propagace, psychologické testování za účelem výběru zaměstnanců, sestavování katalogů informací pro obchodní či reklamní účely, šíření reklamních materiálů; (41) akademie (vzdělávání), divadelní představení, filmové projekce, gymnastický výcvik, hudební produkce, informace o rekreaci, informace o vzdělávání, informace o zábavě, klubové služby (zábava nebo vzdělávání), knihovnické služby (půjčovny knih), korespondenční kurzy dálkové vzdělávání, koučink (školení), mateřské školy, náboženská výchova, online vydávání elektronických knih a časopisů, pojízdné knihovny, pořádání a uvádění koncertů, pořádání a vedení kolokvií, pořádání a vedení konferencí, pořádání a vedení kongresů, pořádání a vedení osobních vzdělávacích fór, pořádání a vedení seminářů, pořádání a vedení workshopů (školení), pořádání soutěží (vzdělávacích nebo zábavných), pořádání sportovních soutěží, pořádání výstav ke kulturním nebo vzdělávacím účelům, poradenství pro volbu povolání (v oblasti vzdělávání nebo školení), praktický výcvik (předvádění), prázdninové tábory (zábava), předprodej vstupenek (zábava), předvádění varietních představení, předvádění živých vystoupení, profesní rekvalifikace, pronájem audio zařízení, pronájem dekorací (na představení), pronájem divadelních dekorací, pronájem kinematografických přístrojů, pronájem osvětlovacích zařízení pro divadelní scény či televizní studia, pronájem sportovišť, pronájem stadionů, pronájem tenisových dvorců, pronájem uměleckých děl, pronájem videokamer, provozování rekreačních zařízení, provozování sportovních zařízení, průvodcovské služby, půjčování herního vybavení, půjčování hraček, půjčování sportovního vybavení, s výjimkou vozidel, školení, školení prostřednictvím simulátorů, školní vzdělávání, služby baviče, služby osobního trenéra (kondiční trénink), soukromá výuka, sportovní tábory, tělesná výchova, vedení kurzů kondičního cvičení, výcvik aikido, výuka, vzdělávací služby, zábava, zkoušení (pedagogická činnost).  
(511) 35, 41  
(540)



- (111) **366602**  
(220) 04.01.2018  
(320) 04.01.2018  
(442) 07.02.2018  
(151) 16.05.2018  
(730) **Dušek Josef**, U Kapličky 299, Sušice, 342 01, CZ  
(210) O-544315  
(591) Barevná  
(510) (12) letecké přístroje, stroje a zařízení; (42) výzkum a vývoj v oblasti letecké techniky.  
(511) 12, 42

(540)



- (111) **366603**  
(220) 08.12.2017  
(320) 08.12.2017  
(442) 07.02.2018  
(151) 16.05.2018  
(730) **Československá obchodní banka, a. s.**, Radlická 333/150, Praha 5, Radlice, 15000, CZ  
(740) Baker & McKenzie s.r.o., advokátní kancelář, JUDr. Jiří Čermák, advokát, Klimentská 1216/46, Praha 1, Nové Město, 11000  
(210) O-544342  
(510) (9) systémy dálkového přenosu dat, programy na zpracování dat, dešifrovací soustavy, platební karty, čipy, informační produkty v elektronické podobě, bezpečnostní zařízení pro úschovu svěřených peněz, cenných listin, dokumentů i ostatních cenností spadající do této třídy, přístroje a zařízení pro směnu a výměnu peněz spadající do této třídy; (16) tiskoviny všeho druhu, včetně cenných papírů, šeků, smének, burzovních listů, informační produkty na papírových nosičích; (35) inzertní, reklamní a propagační činnost, uskutečňovaná prostřednictvím jakýchkoliv médií, marketing, informační servis a poradenské služby v oblasti obchodu, obchodní management a obchodní administrativní, automatizované zpracování dat v oblasti bankovníctví, prezentace akcí pro reklamní a obchodní účely; (36) služby finanční, peněžní, nemovitostní a pojišťovací, včetně příslušných on-line služeb spadajících do této třídy, charitativní shromažďování finančních prostředků, veřejné sbírky a grantové rozdělování finančních prostředků, organizování a pořádání dobročinných sbírek; (38) telekomunikace, systém dálkového přenosu dat prostřednictvím všech dostupných médií; (39) přeprava peněz, cenných papírů a jiných cenností; (41) výchova a vzdělávání, pořádání společenských, kulturních, zábavních i sportovních akcí, dobročinná činnost a charitativní humanitární činnost v oblasti kulturní, výchovné a vzdělávací i sportovní, organizování a pořádání kulturních dobročinných humanitárních akcí, organizování a pořádání veřejných sbírek nefinančního rázu v rámci této třídy; (42) tvorba, zavádění, adaptace, aktualizace a údržba softwaru, kódování a dekódování zabezpečovacích systémů, tvorba www stránek.  
(511) 9, 16, 35, 36, 38, 39, 41, 42  
(540) **ČSOB NaDoma**

- (111) **366604**  
(220) 08.12.2017  
(320) 08.12.2017  
(442) 07.02.2018  
(151) 16.05.2018  
(730) **Československá obchodní banka, a. s.**, Radlická 333/150, Praha 5, Radlice, 15000, CZ  
(740) Baker & McKenzie s.r.o., advokátní kancelář, JUDr. Jiří Čermák, advokát, Klimentská 1216/46, Praha 1, Nové Město, 11000  
(210) O-544343  
(510) (9) systémy dálkového přenosu dat, programy na zpracování dat, dešifrovací soustavy, platební karty, čipy, informační produkty v elektronické podobě, bezpečnostní zařízení pro úschovu svěřených peněz, cenných listin, dokumentů i ostatních cenností spadající do této třídy, přístroje a zařízení pro směnu a výměnu peněz spadající do této třídy; (16) tiskoviny všeho druhu, včetně cenných papírů, šeků, smének, burzovních listů, informační produkty na papírových nosičích; (35) inzertní, reklamní a propagační činnost, uskutečňovaná prostřednictvím jakýchkoliv médií, marketing, informační servis a poradenské služby v oblasti obchodu, obchodní management a obchodní administrativní, automatizované zpracování dat v oblasti bankovníctví, prezentace akcí pro reklamní a obchodní účely; (36) služby finanční, peněžní, nemovitostní a pojišťovací,

včetně příslušných on-line služeb spadajících do této třídy, charitativní shromažďování finančních prostředků, veřejné sbírky a grantové rozdělování finančních prostředků, organizování a pořádání dobročinných sbírek; (38) telekomunikace, systém dálkového přenosu dat prostřednictvím všech dostupných médií; (39) přeprava peněz, cenných papírů a jiných cennoští; (41) výchova a vzdělávání, pořádání společenských, kulturních, zábavních i sportovních akcí, dobročinná činnost a charitativní humanitární činnost v oblasti kulturní, výchovné a vzdělávací i sportovní, organizování a pořádání kulturních dobročinných humanitárních akcí, organizování a pořádání veřejných sbírek nefinančního rázu v rámci této třídy; (42) tvorba, zavádění, adaptace, aktualizace a údržba softwaru, kódování a dekodování zabezpečovacích systémů, tvorba www stránek.

(511) 9, 16, 35, 36, 38, 39, 41, 42

(540)

### Poštovní spořitelna NaDoma

(111) **366605**

(220) 08.12.2017

(320) 08.12.2017

(442) 07.02.2018

(151) 16.05.2018

(730) **BABY TAXI s.r.o.**, Bohuslava Martinů 813/9, Ostrava-Poruba, 70800, CZ

(740) Ing. Vladimír Čmejla, patentový zástupce, Pavlická 160/1, Praha 5 - Sobín, 15521

(210) O-544353

(591) Barevná

(510) (35) propagační činnost, pronájem reklamních ploch na automobilech, reklamní činnost, marketing, prezentace služeb v komunikačních médiích pro účely provozu taxislužby, služby obchodní správy franšizy, zabývající se dopravou a přepravou osob a nákladů; (36) zajišťování předplatného v oblasti dopravy a přepravy, jmenovitě vydávání předplacených karet k použití jako elektronické cestovní jízdenky; (39) přeprava taxi, automobilová doprava, osobní taxislužba, rezervace taxi přepravy, přeprava zavazadel, osobní doprava, přeprava turistů, spedice, zprostředkování dopravy (zasílatelství), zprostředkování přepravy a cestování (to je rezervace služeb taxislužby, organizace cestovních zájezdů), poskytování informací o taxislužbě prostřednictvím předem nahráných telefonních vzkazů, radiodispečing, zajišťování předplatného v oblasti dopravy a přepravy, jmenovitě vydávání jízdenek.

(511) 35, 36, 39

(540)



(111) **366606**

(220) 11.12.2017

(320) 11.12.2017

(442) 07.02.2018

(151) 16.05.2018

(730) **KVart Production s.r.o.**, Štěpánská 640/45, Praha, 11000, CZ

(740) Felix a spol. advokátní kancelář, s.r.o., Mgr. Tomáš Pekárek, advokát, U Nikolajky 833/5, Praha, 15000

(210) O-544367

(510) (16) tiskoviny (všeho druhu); (35) marketing, reklama, řízení obchodní činnosti, obchodní administrativa, kancelářské práce; (41) pořádání plesů, školení, zábava, sportovní a kulturní činnosti, vzdělávání.

(511) 16, 35, 41

(540)



(111) **366607**

(220) 11.12.2017

(320) 11.12.2017

(442) 07.02.2018

(151) 16.05.2018

(730) **Kykal Petr**, Wassermannova 1038, Praha 5, 15200, CZ

**Kratochvíl Marek**, Křižíkova 35/46, Praha 8, 18600, CZ

(740) Petr Kykal, Wassermannova 1038, Praha 5, 15200

(210) O-544371

(510) (18) výrobky z kůže - kožené zboží, a to peněženky, kabelky, batohy, tašky, pouzdra; (25) oděvy, obuv, bundy, mikiny, košile, trika, čepice, kalhoty, kabáty, čelenky, tepláky, spodní prádlo, šátky, šály, ponožky, rukavice, svetry, součásti oděvů, oděvy pro volný čas, pásky a opasky; (26) veškeré vyšivky a nášivky v rámci této třídy.

(511) 18, 25, 26

(540)



(111) **366608**

(220) 12.12.2017

(320) 12.12.2017

(442) 07.02.2018

(151) 16.05.2018

(730) **Altift s.r.o.**, Masarykova 442/5, Rudná, 25219, CZ

(740) JUDr. Miroslav Kupka, Levého 1532, Rakovník, Rakovník II, 26901

(210) O-544391

(591) Barevná

(510) (9) počítačový software pro elektronické obchodování a řízení finančních operací; (35) marketingové služby, propagační činnost, obchodní analýzy; (36) finanční služby v oblasti digitalizovaného majetku, jako jsou bitcoiny, alternativní kryptoměny - tzv. altcoiny, kryptoměny, digitální žetony, virtuální měny a digitální měny blockchain konzultační služby (finanční) v oblasti digitalizovaného majetku, on-line bankovní služby, elektronické obchodování v oblasti digitalizovaného majetku, jako jsou bitcoiny, altcoiny, kryptoměny, digitální žetony, virtuální měny a digitální měny, elektronický převod kapitálu v digitalizované podobě, elektronické finanční obchodování v oblasti digitalizovaného majetku, jako jsou bitcoiny, altcoiny, kryptoměny, digitální žetony, virtuální měny a digitální měny, služby nemovitostní, správa nemovitostí, průzkum a informační služby v oblasti finančnictví.

(511) 9, 35, 36

(540)

**ALTLIFT**

- (111) **366609**  
(220) 12.12.2017  
(320) 12.12.2017  
(442) 07.02.2018  
(151) 16.05.2018  
(730) **MATERASSO Slovakia, s.r.o.**, Oravské Veselé 612, 029062 Oravské Veselé, SK  
(740) A. Holas & partner Patentová a známková kancelář, Ing. Mgr. Hana Holasová, Křížová 4, Brno, 60300  
(210) O-544413  
(591) Barevná  
(510) (10) fyzioterapeutické a rehabilitační zařízení, masážní přístroje, matrace pro lékařské účely, matrace se střídavým tlakem, určené pro lékařské použití, matrace proti proleženinám, fyzioterapeutická zařízení, hydrostatické postele pro lékařské účely, postele speciálně vyrobené pro lékařské účely, příkrývky pro lékařské účely, protitlakové terapeutické matrace, podpůrné matrace pro lékařské účely, segmentové pneumatikové terapeutické matrace s nízkou ztrátou vzduchu, ochranné potahy na matrace pro inkontinentní pacienty, dětské nafukovací matrace pro lékařské účely, kojenecké nafukovací matrace pro lékařské účely, nafukovací matrace pro lékařské účely, matrace na nemocniční vozíky pro pacienty, podpůrné matrace proti proleženinám, nafukovací matrace pro ortopedické účely, ortopedické polštáře, polštáře pro terapeutické účely, tvarované ložní polštáře pro pacienty přizpůsobené pro léčebné účely, speciální nábytek a lůžkoviny pro zdravotnictví, zařízení pro přemísťování nebo změnu polohy pacientů; (20) divany, pohovky, lehátka (rozkládací -), židle, stoly, taburetky, postele, postele, lůžkoviny, matrace, polštáře a podušky, lůžka (hydrostatická -) (ne pro lékařské účely), lůžkoviny kromě ložního prádla, matrace, ložní matrace, pružinové matrace, nafukovací matrace, ohnivzdorné matrace, pěnové matrace, plovoucí nafukovací matrace, pěnové kempingové matrace, matrace s vnitřními pružinami, rošty, základny pro matrace, lehké matrace futony (nábytek), matrace (s výjimkou porodnických matrací), nafukovací matrace používané pro stanování, nafukovací matrace používané při kempování, podložky na spaní pro kempování (matrace), podložky na spaní (podušky nebo matrace), základy pro matrace vyrobené z pružného dřeva, lehké japonské matrace (futony) (s výjimkou porodnických matrací), nafukovací matrace, s výjimkou těch pro lékařské účely, nafukovací matrace s výjimkou matrací pro lékařské účely, nábytek, komody, regály a police, police, stojany (nábytek), podušky, nábytek v sobě obsahující postele, polštáře, křesla, skříně a satníky; (24) prádlo, bavlněné textilie, ložní prádlo, ložní příkrývky, nábytkový bytový textil, látky, lůžkoviny (prádlo), potahy a pokrývky na nábytek, povlaky na pěny, povlaky na podušky, povlaky na polštáře, povlečení a příkrývky, ozdobné povlaky na polštáře, péřové příkrývky, pěny, příkrývky na matrace, příkrývky na pohovky, příkrývky na ochranu před znečištěním, prošívané příkrývky pro matrace (futony), textilní příkrývky na nábytek (neupevněné), příkrývky na postel nebo sedačku, příkrývky a pokrývky na postel, prošívané příkrývky plněné prachovým peřím, prošívané příkrývky plněné poloprachovým peřím, prošívané příkrývky plněné vycpávkovými materiály, textilní plachty, prostěradla, pogumovaná tkanina s výjimkou tkaniny na papírnické účely, pogumovaná nepromokavá látka, vyšívací plátna s předkresleným vzorem, napínatelná plátna na vyšívání; (35) obchodní nebo podnikatelské poradenství a informace, obchodní nebo podnikatelské poradenství (odborné -), podnikové nebo obchodní analýzy, obchodní nebo podnikatelský průzkum a informace, obchodní informace a rady spotřebitelům, průzkum trhu, průzkum veřejného mínění, reklama, on-line reklama prostřednictvím počítačové komunikační sítě, on-line reklama na počítačové síti, zprostředkování obchodování pro třetí osoby, zprostředkování smluv a dohod v oblasti prodeje a nákupu zboží, zprostředkování a uzavírání obchodních transakcí pro třetí osoby.  
(511) 10, 20, 24, 35

(540)

**MATERASSO**  
Pro ty, kteří milují spánek

- (111) **366610**  
(220) 13.12.2017  
(320) 13.12.2017  
(442) 07.02.2018  
(151) 16.05.2018  
(730) **IC TOUR s.r.o.**, Jabloňová 2381, Uherský Brod, 68801, CZ  
(740) Patentová a známková kancelář, Ing. Jaromír Příkryl, Včelín 1161, Hulín, 76824  
(210) O-544439  
(510) (16) cestovní a propagační brožury a knihy, časopisy, katalogy služeb cestovní kanceláře, cestovní manuály, prospekty, plakáty, desky a pouzdra na doklady a pasy, reklamní tabule zařazené v této třídě; (35) propagační činnost, reklama, zaslání reklamních a propagačních materiálů zákazníkům, vydávání reklamních, propagačních a inzertních textů, pomoc při řízení obchodní činnosti, poradenství v obchodní činnosti, obchodní administrativa, kancelářské práce, marketingové studie, organizování výstav a veletrhů k obchodním a reklamním účelům; (39) cestovní kancelář, přeprava osob a zavazadel, rezervace jízdenek, místenek a jiných cenin pro železniční, automobilové, letecké, lodní cesty, rezervace lůžkových poukázek pro přepravu, organizování i zprostředkování zájezdů a cest dopravními prostředky, zprostředkování přepravy turistů a jejich zavazadel, zajišťování i zprostředkování autobusové a automobilové dopravy, poskytování informací ohledně cest v autobusové, železniční, letecké a lodní dopravě, turistické prohlídky, doprovod turistů, organizování a zprostředkování výletů, zprostředkování turistických prohlídek, okružních plaveb, obstarávání ostatních služeb v oblasti dopravy souvisejících s cestováním, zprostředkování rekreačních pobytů v oblasti přepravy turistů, pronájem dopravních prostředků, organizování zájezdů, organizování cesty, rezervace cestování; (41) informace o možnostech rekreace, organizování prohlídek muzeí, výstav, kulturních sbírek, knihoven, zámků, hradů a kulturních útavů, návštěv divadel, koncertů, kin, všech kulturních, zábavných a sportovních podniků, organizování konferencí, kongresů, symposií, seminářů, předprodej vstupenek na sportovní a kulturní akce, obstarávání tlumočnicků a překladatelů, organizování výstav a veletrhů ke sportovním a kulturním účelům; (43) služby cestovní kanceláře - zajišťování ubytování a stravování, poskytování hotelových služeb, poskytování přechodného ubytování, rezervace ubytování v hotelích, penzionech a jiných ubytovacích zařízeních, zajišťování rekreačních pobytů v ČR a v zahraničí v oblasti ubytování a stravování turistů.  
(511) 16, 35, 39, 41, 43  
(540)

**IC Travel Group**

- (111) **366611**  
(220) 13.12.2017  
(320) 13.12.2017  
(442) 07.02.2018  
(151) 16.05.2018  
(730) **Schubert Michael**, Urxova 469/3, Praha 8, Karlín, 18600, CZ  
(210) O-544440  
(510) (1) čisticí prostředky pro výrobu a průmysl; (3) čisticí prostředky a vonné přípravky, prací prostředky, mýdla a gely, čisticí prostředky pro vozidla, přípravky na čištění a leštění kůže a obuvi, vonné přípravky pro domácnost; (5) dezinfekční a antiseptické přípravky, hygienické přípravky a výrobky z nich, deodoranty a osvěžovače vzduchu, přípravky proti rostlinným a živočišným škůdcům, léčebná a dezinfekční mýdla a čisticí přípravky; (21) čisticí a úklidové potřeby.  
(511) 1, 3, 5, 21

(540)

- (111) **366612**  
(220) 14.12.2017  
(320) 14.12.2017  
(442) 07.02.2018  
(151) 16.05.2018  
(730) **Junák - český skaut, z. s.**, Senovážné náměstí 977/24, Praha 1, Nové Město, 11000, CZ  
(740) JUDr. Jan Pavlok Ph.D., advokát, K Brusce 124/6, Praha 6 - Hradčany, 16000  
(210) O-544483  
(591) Barevná  
(510) (8) ruční nářadí a nástroje (na ruční pohon), přístroje, bodné a sečné zbraně, břitvy, žiletky a holicí stroje; (9) přístroje a nástroje vědecké, lodní, geodetické, fotografické, kinematografické, optické, přístroje a nástroje pro vážení, měření, kontrolu (dohled), záchranu a výuku, zařízení a přístroje pro vedení, přepínání, přeměnu, akumulaci, regulaci nebo řízení elektrického proudu, zařízení pro záznam, přenos, reprodukci zvuku nebo obrazu, magnetické datové nosiče, záznamové disky, kompaktní disky, DVD a jiná digitální záznamová média, mechanismy pro zařízení uváděná do chodu vhozením mincí, registrační pokladny, kalkulačky, zařízení na zpracování dat, počítače, počítačové programy (software), hasicí přístroje; (11) zařízení na osvětlování, vytápění, výrobu páry, vaření; (14) vzácné kovy a jejich slitiny, šperky, drahokamy a polodrahokamy, hodinářské a chronometrické přístroje; (16) papír a lepenka, tiskářské výrobky, potřeby pro vazbu knih, fotografie, papírnické zboží a kancelářské potřeby s výjimkou nábytku, lepidla pro kancelářské potřeby nebo pro domácnost, materiály pro umělce a malíře, malířské štětce, instruktážní a výukové materiály, plastové archy, fólie a sáčky pro balení a obaly, tiskařské typy, štočky; (18) kůže a imitace kůže, zvířecí kůže a usně, zavazadla a tašky, deštníky a slunečníky, vycházkové hole, biče, postroje a sedlářské výrobky; (21) domácí a kuchyňské potřeby a nádoby, hřebeny a mycí houby, kartáče, ne však malířské štětce, výrobky ze skla, porcelánu a kameniny; (22) lana a provazy, sítě, stany a plachty, markýzy z textilních a syntetických materiálů, lodní plachty, pytle pro přepravu a skladování sypkých materiálů, materiály na vycpávání a výplně, s výjimkou papíru, lepenky, gumy a plastu, surové textilní materiály a jejich náhražky; (25) oděvy, obuv, pokrývky hlavy; (26) krajky a výšivky, stuhy a prýmký, knoflíky, galanterní háčky a očka, špendlíky a jehly, umělé květiny, ozdoby do vlasů; (28) hry, hračky a výrobky určené ke hraní, zařízení na videohry, cvičební a sportovní potřeby, vánoční ozdoby; (41) vzdělávání, školení, zábava, sportovní a kulturní činnosti; (43) služby zajišťující stravování a nápoje, dočasné ubytování.  
(511) 8, 9, 11, 14, 16, 18, 21, 22, 25, 26, 28, 41, 43  
(540)



- (111) **366613**  
(220) 15.12.2017  
(320) 15.12.2017  
(442) 07.02.2018  
(151) 16.05.2018  
(730) **Kopenec Jiří Mgr.**, Střelské Hoštice 9, Střelské Hoštice, 38715, CZ  
(740) HARBER IP s.r.o., Na bělidle 64/3, Praha 5, Smíchov, 15000  
(210) O-544488  
(510) (5) dietetické potraviny a přípravky upravené pro léčebné či veterinární účely, potraviny pro kojence a batolata, potravinové doplňky pro lidskou spotřebu a zvířata, potravinové doplňky léčebné i neléčebné, vitamínové přípravky, byliny, léčivé rostliny, čaje bylinné, bylinné čaje pro léčebné účely, diabetické a dietetické nápoje pro lékařské účely, výživové doplňky, potravinové doplňky obsahující výživové vlákniny, potravinové doplňky, sladové mléčné nápoje pro lékařské účely, cereální potravinové doplňky, proteinové potravinové doplňky, umělá sladidla pro diabetiky, potravinové doplňky na bázi náhradních sladidel, potraviny pro diabetiky, doplňky zdravé výživy pro osoby se zvláštními dietními požadavky, dietní a nutriční přípravky a léčiva, cukrovinky nebo pastilky nebo tabletky nebo tobolky nebo kapsle nebo žvýkačky s léčivými přísadami, bylinné výtažky nebo sirupy, léčivé oleje; (29) mléko a mléčné výrobky, kyselé mléko, kravské mléko, ovčí mléko, kozí mléko, mléko s příchutí, mléko v prášku, kondenzované mléko, bio mléko, kokosové mléko, sójové mléko, mléčné nápoje s převažujícím podílem mléka, mléčné výrobky, mléčné výrobky a jejich náhražky, mléčné koktejly, mléčné výrobky do kávy, mléčné dezerty, jogurty, jogurtové nápoje, jogurtové dezerty, jogurty z kozího mléka, jogurty s příchutí ovoce, přípravky na výrobu jogurtů, kefir, šlehačka, máslo, kakaové máslo, kokosové máslo, smetana, sýrové pomazánky, mléčné pomazánky, ovocné dezerty, sýr, tvaroh, syřidlo, syrovátka, maso, ryby, drůbež, zvěřina (maso), masové výtažky, konzervované ovoce, mražené ovoce, sušené ovoce, vařené ovoce, kandované ovoce, kokos sušený, sušené rozinky, konzervovaná zelenina, mražená zelenina, sušená zelenina, vařená zelenina, bio ovoce a zelenina zpracované, sušené rozinky, chuťovky na bázi ovoce, ovocné rosoly, ovocné želatiny, marmelády, želé, džemy, kompoty, ovocné a zeleninové pomazánky, vejce, jedlé oleje a tuky, loupaná semena, loupaná slunečnicová semena, zpracované ořechy a ořisky; (30) káva, čaj, kakao a jejich náhražky, nápoje připravované na základě kávy, kakaa, čaje nebo čokolády, čajové směsi, čaj ledový, cukr, přírodní sladidla, sladké polevy a náplně, výrobky z včelích produktů – med, mateří kašička, propolis pro lidskou potřebu, melasový sirup, soli, chuťové přísady, ochucovačla a koření, hořčice, lučná semena určená pro lidskou spotřebu, tapioka, ságo, aromatické přípravky do potravin, ochucené omáčky a pasty, bonbóny, cukroví, cukrovinky, moučníky, zákusky, sušenky, cereální tyčinky a energetické tyčinky, puding, pečivo, chléb, žvýkačky (ne pro lékařské účely), lékořice, mák, mouka, výrobky z mouky, kukuřičná kaše, ovesná kaše a jiné obilné kaše, ovesné vločky, zpracované obilí, škrob a produkty z nich vyrobené, pečící přípravky a droždí, sušené a čerstvé těstoviny, nudle a knedlíky, těsta, těstíčka a jejich směsi, cereální, müsli, bezlepkové potraviny v rámci této třídy, zmrzlina, mražené jogurty a sorbety; (31) výrobky zemědělské, zahradnické, lesní a zrní neuvedené v jiných třídách, čerstvé ovoce, ořechy, zelenina a bylinky, rostliny a přírodní květiny, slad na výrobu piva a lihovin, rostlinný odpad (surovina), cukrová třtina; (32) nealkoholické nápoje, nealkoholické ovocné nápoje, nealkoholické zeleninové nápoje, nealkoholické ovocno-zeleninové nápoje, nealkoholické nápoje na bázi ovocných a zeleninových šťáv, nealkoholické nápoje na bázi koly, kola, energetické nápoje obsahující kofein, ovocné výtažky (nealkoholické), ovocné nektary, ovocné šťávy, ovocné džusy, zeleninové šťávy, zeleninové džusy, ovocno-zeleninové šťávy, nealkoholické nápoje míchané z ovocných a zeleninových šťáv, míchané nealkoholické nápoje na bázi směsí ovocných a zeleninových šťáv, nealkoholické koktejly, minerální vody, mošty, šumivé nápoje nealkoholické, příchutě na výrobu nápojů, sirupy a jiné přípravky na výrobu nápojů.  
(511) 5, 29, 30, 31, 32  
(540)

**Přírodou slazeno, přírodou stvořeno**

- (111) **366614**  
(220) 15.12.2017  
(320) 15.12.2017  
(442) 07.02.2018  
(151) 16.05.2018  
(730) **MATERASSO Slovakia, s.r.o.**, Oravské Veselé 612, 02962 Oravské Veselé, SK



(740) A. Holas & partner Patentová a známková kancelář, Ing. Mgr. Hana Holasová, Křížová 4, Brno, 60300

(210) O-544497

(591) Barevná

(510) (10) fyzioterapeutické a rehabilitační zařízení, masážní přístroje, matrace pro lékařské účely, matrace se střídavým tlakem, určené pro lékařské použití, matrace proti proleženinám, fyzioterapeutická zařízení, hydrostatické postele pro lékařské účely, postele speciálně vyrobené pro lékařské účely, příkrývky pro lékařské účely, protitlakové terapeutické matrace, podpůrné matrace pro lékařské účely, segmentové pneumatikové terapeutické matrace s nízkou ztrátou vzduchu, ochranné potahy na matrace pro inkontinentní pacienty, dětské nafukovací matrace pro lékařské účely, kojenecké nafukovací matrace pro lékařské účely, nafukovací matrace pro lékařské účely, matrace na nemocniční vozíky pro pacienty, podpůrné matrace proti proleženinám, nafukovací matrace pro ortopedické účely, ortopedické polštáře, polštáře pro terapeutické účely, tvarované ložní polštáře pro pacienty přizpůsobené pro léčebné účely, speciální nábytek a lůžkoviny pro zdravotnictví, zařízení pro přemísťování nebo změnu polohy pacientů; (20) divany, pohovky, lehátka (rozkládací -), židle, stoly, taburetky, postele, postele, lůžkoviny, matrace, polštáře a podušky, lůžka (hydrostatická -) (ne pro lékařské účely), lůžkoviny kromě ložního prádla, matrace, ložní matrace, pružinové matrace, nafukovací matrace, ohnivzdorné matrace, pěnové matrace, plovoucí nafukovací matrace, pěnové kempingové matrace, matrace s vnitřními pružinami, rošty, základny pro matrace, lehké matrace futony (nábytek), matrace (s výjimkou porodnických matrací), nafukovací matrace používané pro stanování, nafukovací matrace používané při kempování, podložky na spaní pro kempování (matrace), podložky na spaní (podušky nebo matrace), základy pro matrace vyrobené z pružného dřeva, lehké japonské matrace (futony) (s výjimkou porodnických matrací), nafukovací matrace, s výjimkou těch pro lékařské účely, nafukovací matrace s výjimkou matrací pro lékařské účely, nábytek, komody, regály a police, police, stojany (nábytek), podušky, nábytek v sobě obsahující postele, polštáře, křesla, skříně a šatníky; (24) prádlo, bavlněné textilie, ložní prádlo, ložní příkrývky, nábytkový bytový textil, látky, lůžkoviny (prádlo), potahy a pokrývky na nábytek, povlaky na peřiny, povlaky na podušky, povlaky na polštáře, povlečení a příkrývky, ozdobné povlaky na polštáře, péřové příkrývky, peřiny, příkrývky na matrace, příkrývky na pohovky, příkrývky na ochranu před znečištěním, prošívané příkrývky pro matrace (futony), textilní příkrývky na nábytek (neupevněné), příkrývky na postel nebo sedačku, příkrývky a pokrývky na postel, prošívané příkrývky plněné prachovým peřím, prošívané příkrývky plněné poloprachovým peřím, prošívané příkrývky plněné vycpávkovými materiály, textilní plachty, prostěradla, pogumovaná tkanina s výjimkou tkaniny na papírnické účely, pogumovaná nepromokavá látka, vyšivací plátna s předkresleným vzorem, napínatelná plátna na vyšívání; (35) obchodní nebo podnikatelské poradenství a informace, obchodní nebo podnikatelské poradenství (odborné -), podnikové nebo obchodní analýzy, obchodní nebo podnikatelský průzkum a informace, obchodní informace a rady spotřebitelům, průzkum trhu, průzkum veřejného mínění, reklama, on-line reklama prostřednictvím počítačové komunikační sítě, on-line reklama na počítačové síti, zprostředkování obchodování pro třetí osoby,

zprostředkování smluv a dohod v oblasti prodeje a nákupu zboží, zprostředkování a uzavírání obchodních transakcí pro třetí osoby.

(511) 10, 20, 24, 35

(540)

  
**Materasso**  
*Pro chvíle, na kterých záleží...*

(111) **366615**

(220) 15.12.2017

(320) 15.12.2017

(442) 07.02.2018

(151) 16.05.2018

(730) **Stopskate s.r.o.**, Mozartova 238/35, Olomouc, Nová Ulice, 77900, CZ

(740) PatentEnter s.r.o., Koliště 1965/13a, Brno, Černá Pole, 60200

(210) O-544512

(591) Barevná

(510) (9) sportovní přílby, přílby pro bruslaře; (25) oděvy na bruslení; (28) in-line brusle, kolečkové brusle, kolečkové brusle (hračky), sportovní chrániče loktů na bruslení, sportovní chrániče kolen na bruslení, sportovní chrániče paží na bruslení, sportovní chrániče zápěstí na bruslení, brzdy pro brusle, kolečka bruslí; (41) organizace soutěží v bruslení na kolečkových bruslích, rekreační služby zaměřené na bruslení, poskytování prostor na bruslení, organizování bruslařských vystoupení před obecními.

(511) 9, 25, 28, 41

(540)



### Zápisy licenčních smluv k ochranným známkám

V této kapitole jsou zveřejněny zápisy licenčních smluv podle ustanovení § 18 odst. 1 zákona č. 441/2003 Sb.

Číslo zápisu (111)	Vlastník (730)	Nabyvatel licence (791)	Druh licence (793)	Datum uzavření licenční smlouvy (793)	S účinností od data (580)
364597	Ing. Štefan SÚKENÍK - KINEKUS, Rosinská cesta 13, 010 08 Žilina, SK	KINEKUS, s.r.o., Rosinská cesta 13, 010 08 Žilina, SK	nevýlučná	17.05.2018	22.05.2018

### Zápisy licenčních smluv k mezinárodně zapsaným ochranným známkám

V této kapitole jsou zveřejněny zápisy licenčních smluv k mezinárodně zapsaným ochranným známkám platným na území České republiky.

Číslo zápisu	Vlastník	Nabyvatel licence	Druh licence	Datum uzavření licenční smlouvy	S účinností od data
826526	Ing. Květoslav Čermák, CSc., Petrušov 26, Staré Město, 56232, CZ	Horký Josef, Žižkova 1074, Dobříš, 26301, CZ	nevýlučná	02.01.2018	18.05.2018

### Ochranné známky zrušené a prohlášené za neplatné

Tato kapitola obsahuje údaje o rozhodnutích o zrušení ochranné známky na základě ustanovení § 31 zákona č. 441/2003 Sb. nebo o prohlášení ochranné známky za neplatnou na základě ustanovení § 32 zákona č. 441/2003 Sb. Existuje-li důvod zrušení/prohlášení ochranné známky za neplatnou pouze ve vztahu k některým z výrobků nebo služeb, Úřad ochrannou známku zruší/prohlásí za neplatnou pouze pro tyto výrobky nebo služby. Údaje o výsledku rozhodnutí (zrušení ochranné známky, částečné zrušení ochranné známky, prohlášení ochranné známky za neplatnou, prohlášení ochranné známky za částečně neplatnou) jsou uvedeny za datem právní moci rozhodnutí s názvem "Datum právní moci rozhodnutí/výsledek rozhodnutí".

(111) 332898  
(540)

**CANNABIS VODKA**

11.05.2018 / NABYTÍ P.M. - PROHLÁŠENÍ OZ ZA NEPLATNOU

---

(111) 361744  
(540)

**TIMMY WHITE**

11.05.2018 / NABYTÍ P.M. - PROHLÁŠENÍ OZ ZA NEPLATNOU

---

### Přehled obnov zápisu ochranných známek

Kapitola obsahuje údaje o ochranných známkách, u kterých byl na žádost vlastníka obnoven zápis podle ustanovení § 28 odst. 2 zákona č. 441/2003 Sb.

Číselný přehled (111)											
101008	102301	158255	158743	214805	214819	214820	217496	217497	217498	217507	217508
217509	217546	218396	219118	219886	219993	220387	220604	221062	221318	221777	222317
222620	222646	223154	223309	223370	223564	223792	223814	224382	225344	225551	225865
225866	225867	226519	227206	228198	229045	229936	229937	229938	232558	232559	232870
296744	298085	298165	299023	300593	300887	300927	300928	301067	301189	301255	301280
301326	301347	301348	301374	301421	301422	301423	301424	301425	301448	301586	301663
301664	301666	301701	301768	301851	301854	301859	301985	301987	302108	302157	302239
302282	302437	302438	302512	302520	302699	302700	302799	302800	302801	302918	302919
302945	303189	303441	303666	303667	303757	303771	304120	304721	305094	305106	305160
305186	305460	305474	305747	305845	305940	306395	306517	307222	307314	307516	307895
308170	308384	308455	308575	323181	323182	335937					

## Obnovy zápisu ochranných známek

(111) **101008**  
(220) 16.05.1928  
(151) 16.05.1928  
(540)

# SCHLAGE

(730) Schlage Lock Company LLC, 2720 Tobey Drive, Indianapolis, IN, US  
(740) ZIVKO MIJATOVIĆ & PARTNERS s.r.o., Jugoslávských partyzánů  
639/26, Praha 6, 16000  
(510) (6) zámky.  
(511) 6  
(210) O-13549

(111) **214805**  
(220) 01.04.1998  
(151) 28.12.1998  
(540)



(111) **102301**  
(220) 13.05.1948  
(151) 13.05.1948  
(540)

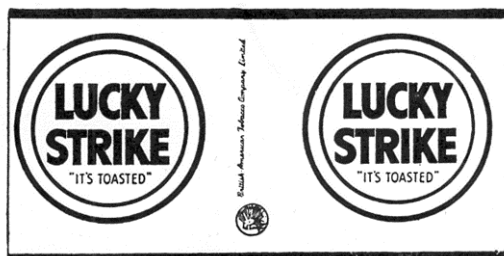

(730) British American Tobacco (Brands) Inc., 251 Little Falls Drive, Suite  
100, Wilmington, DE 19808-1674, DE, US  
(740) Baker & McKenzie v.o.s., advokátní kancelář, JUDr. Jiří Čermák,  
advokát, Klimentská 46, Praha 1, 11002  
(510) (34) zpracovaný tabák.  
(511) 34  
(210) O-16061

(111) **158255**  
(220) 12.06.1968  
(151) 11.07.1968  
(540)

## HUSH PUPPIES

(730) Wolverine Outdoors, Inc., 9341 Courtland Drive, Rockford, 49351, MI,  
US  
(510) (25) obuv.  
(511) 25  
(210) O-41846

(111) **158743**  
(220) 08.08.1968  
(151) 10.03.1969  
(540)

## SEPTRIN

(730) Aspen Global Incorporated, St Louis Business Centre Corner of  
Desroches and St Louis Streets, Port Louis, MU  
(740) Společná advokátní kancelář Všeťečka Zelený Švorčík Kalenský a  
partneři, JUDr. Petr Kalenský, Hájkova 2, Praha 2, 12000  
(510) (5) farmaceutické a zdravotnické přípravky a látky.  
(511) 5  
(210) O-42150

(730) RANDA s.r.o., Sulkovská 80, Bystré, 56992, CZ  
(740) Macek and Partners, Mgr. Jiří Macek, Sázavská 751/16, Praha 2,  
Vinohrady, 12000  
(510) (18) kůže a její náhražky, výrobky z kůže a jejích náhražek, surové kůže a  
kožešiny, kufry a cestovní brašny, deštníky, slunečníky a hole, biče,  
postroje a pokrývky na koně, sedlářské výrobky; (20) nábytek včetně  
kovového a kempingového nábytku, broušená skla a zrcadla, rámy, výrobky  
ze dřeva, korku, rákosu, třtiny, vrbového proutí, rohoviny, kostí, slonoviny,  
kostic, želvoviny, jantaru, perleti, mořské pěny, buničiny, pokud nejsou  
zařazeny v jiných třídách než ve třídě 20, výrobky z plastických hmot pokud  
nejsou zařazeny v jiných třídách než ve tř. 20, matrace, žíněnky,  
podhlavníky apod; (22) provazy a struny k technickým účelům, lana a  
motouzy z přírodních, umělých nebo plastických látek, sítě, stany včetně  
stanů pro táboření, lodní plachty, pytle, čalounický materiál jako žíně,  
kapok, peří, mořská tráva apod., surová textilní vlákna; (23) nitě k textilním  
účelům; (24) tkaniny, pokrývky včetně cestovních pokrývek, ložní prádlo,  
stolní pokrývky, vlajky, potahy, drobné kusové textilní výrobky jako  
ručníky, utěrky, kapesníky apod., textilní tapety; (25) oděvy, prádlo, boty,  
střevíce, trepky včetně sportovních; (26) krajky, výšivky, stuhy, šněrovadla,  
knoflíky, stiskací knoflíky, háčky, špendlíky, spony, zdrhovací uzávěry,  
umělé květiny, síťky na vlasy, zboží leonské; (27) koberce, rohože,  
linoleum a jiné podlahové krytiny, čalouny včetně barevných papírových,  
paravány, potahové voskové plátno.  
(511) 18, 20, 22, 23, 24, 25, 26, 27  
(210) O-131371

(111) **214819**  
(220) 29.05.1998  
(151) 28.12.1998  
(540)



(730) **MEFRIT, spol. s r.o.**, Českolipská 798, Mělník, 27601, CZ  
(740) Patentservis Praha a.s., Jivenská 1273/1, Praha 4, 14021  
(510) (1) smaltéřské, keramické a speciální frity, glazury a engoby pro keramický průmysl; (2) smalty, prášky pro elektrostatické nanášení, keramická pojiva, dekorativní přípravky na smalty a keramiku; (42) výzkum v oblasti výše uvedených výrobků.  
(511) 1, 2, 42  
(210) O-133138

(111) **214820**  
(220) 03.06.1998  
(151) 28.12.1998  
(540)

### Koh-i-noor

(730) **KOH-I-NOOR Mladá Vožice a.s.**, Mladá Vožice 620, Mladá Vožice, 39143, CZ  
(740) Rott, Růžička & Guttman Patentové, známkové a advokátní kanceláře, JUDr. Vladimír Rott, patentový zástupce, Vinohradská 37/938, Praha 2, 12000  
(510) (21) plastové součásti aerosol. rozprašovačů, plastové uzávěry.  
(511) 21  
(210) O-133228

(111) **217496**  
(220) 06.05.1998  
(151) 23.04.1999  
(540)



(730) **LES Česká republika a Slovensko z. s.**, Na bělidle 64/3, Praha 5, Smíchov, 15000, CZ  
(510) (35) informační služby v oblasti obchodu, průmyslu a trhu práce; (41) organizování odborných a vzdělávacích kurzů a seminářů, vydavatelská a

nakladatelská činnost, knihovnictví, organizování přednášek, veřejných vystoupení, kurzů a seminářů v oblasti licencí k průmyslovému a duševnímu vlastnictví a v oblasti transferu technologií; (42) zprostředkovatelská činnost v oblasti duševního vlastnictví, získávání autorských práv a nakládání s nimi.

(511) 35, 41, 42  
(210) O-132463

(111) **217497**  
(220) 06.05.1998  
(151) 23.04.1999

### (540) LICENSING EXECUTIVES SOCIETY

(730) **LES Česká republika a Slovensko z. s.**, Na bělidle 64/3, Praha 5, Smíchov, 15000, CZ  
(510) (35) informační služby v oblasti obchodu, průmyslu a trhu práce; (41) organizování odborných a vzdělávacích kurzů a seminářů, vydavatelská a nakladatelská činnost, knihovnictví, organizování přednášek, veřejných vystoupení, kurzů a seminářů v oblasti licencí k průmyslovému a duševnímu vlastnictví a v oblasti transferu technologií; (42) zprostředkovatelská činnost v oblasti duševního vlastnictví, získávání autorských práv a nakládání s nimi.  
(511) 35, 41, 42  
(210) O-132464

(111) **217498**  
(220) 06.05.1998  
(151) 23.04.1999  
(540)

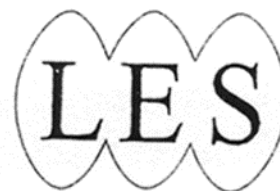

### LICENSING EXECUTIVES SOCIETY

(730) **LES Česká republika a Slovensko z. s.**, Na bělidle 64/3, Praha 5, Smíchov, 15000, CZ  
(510) (35) informační služby v oblasti obchodu, průmyslu a trhu práce; (41) organizování odborných a vzdělávacích kurzů a seminářů, vydavatelská a nakladatelská činnost, knihovnictví, organizování přednášek, veřejných vystoupení, kurzů a seminářů v oblasti licencí k průmyslovému a duševnímu vlastnictví a v oblasti transferu technologií; (42) zprostředkovatelská činnost v oblasti duševního vlastnictví, získávání autorských práv a nakládání s nimi.  
(511) 35, 41, 42  
(210) O-132465

(111) **217507**  
(220) 15.05.1998  
(151) 23.04.1999  
(540)



(730) **Abraham Karel**, Ostrovačická 958/47, Brno - Žebětín, 64100, CZ

(510) (9) filmy, videokazety, audiovizuální technika pro výuku; (14) přívěsky na šaty a saka, odznaky, brože, spony, popelníky /vše z drahých kovů/; (16) kuličkové tužky, grafické tužky, pastelky, vlaječky, plakáty, samolepky, pohlednice, tiskopisy, programy, nálepky, reklamní tiskopisy, prospekty, fotografie, tašky z PVC; (18) klíčenky, peněženky, pouzdra na brýle, kožené kabely, nákupní kabely, zavazadla, batohy, torny, sportovní kabely, deštníky, aktovky, nákupní tašky plátěné, textilní brašny; (21) vázy a mísy křišťálové, skleněné odlivky, porcelánové hrníčky, keramické vázy; (24) ručníky, lněné utěrky, tkané záložky, sportovní obuv; (25) šátky, vázanky, čepice, kloboučky, trička, nátělníky, textilní bundy, pulovry, čepicové štítky a kšiltý; (26) odznaky, brože, spony /ne z drahých kovů/; (34) popelníky, popelníčky; (35) lepení plakátů, organizování výstav pro reklamní nebo komerční účely, pronájem reklamních materiálů, pronájem reklamních prostor a ploch, reklama, reklamní /propagační/ materiály všeho druhu /rozšiřování/ např. letáky prospekty, tiskopisy, vzorky, publikace, programy.../, reklamní texty /uveřejňování/, rozhlasová a televizní reklama, vydávání a aktualizování reklamních materiálů.

(511) 9, 14, 16, 18, 21, 24, 25, 26, 34, 35  
(210) O-132647

(111) **217508**  
(220) 15.05.1998  
(151) 23.04.1999  
(540)



(730) **Abraham Karel**, Ostrovačická 958/47, Brno - Žebětín, 64100, CZ

(510) (9) filmy, videokazety, audiovizuální technika pro výuku; (14) přívěsky na šaty a saka, odznaky, brože, spony, popelníky /vše z drahých kovů/; (16) kuličkové tužky, grafické tužky, pastelky, vlaječky, plakáty, samolepky, pohlednice, tiskopisy, programy, nálepky, reklamní tiskopisy, prospekty, fotografie, tašky z PVC; (18) klíčenky, peněženky, pouzdra na brýle, kožené kabely, nákupní kabely, zavazadla, batohy, torny, sportovní kabely, deštníky, aktovky, nákupní tašky plátěné, textilní brašny; (21) vázy a mísy křišťálové, skleněné odlivky, porcelánové hrníčky, keramické vázy; (24) ručníky, lněné utěrky, tkané záložky, sportovní obuv; (25) šátky, vázanky, čepice, kloboučky, trička, nátělníky, textilní bundy, pulovry, čepicové štítky a kšiltý; (26) odznaky, brože, spony /ne z drahých kovů/; (34) popelníky, popelníčky; (35) lepení plakátů, organizování výstav pro reklamní nebo komerční účely, pronájem reklamních materiálů, pronájem reklamních prostor a ploch, reklama, reklamní /propagační/ materiály všeho druhu /rozšiřování/ např. letáky prospekty, tiskopisy, vzorky, publikace,

programy.../, reklamní texty /uveřejňování/, rozhlasová a televizní reklama, vydávání a aktualizování reklamních materiálů.  
(511) 9, 14, 16, 18, 21, 24, 25, 26, 34, 35  
(210) O-132648

(111) **217509**  
(220) 15.05.1998  
(151) 23.04.1999

(540) **AMK AUTOMOTODROM BRNO  
MASARYKŮV OKRUH**

(730) **Abraham Karel**, Ostrovačická 958/47, Brno - Žebětín, 64100, CZ  
(510) (9) filmy, videokazety, audiovizuální technika pro výuku; (14) přívěsky na šaty a saka, odznaky, brože, spony, popelníky /vše z drahých kovů/; (16) kuličkové tužky, grafické tužky, pastelky, vlaječky, plakáty, samolepky, pohlednice, tiskopisy, programy, nálepky, reklamní tiskopisy, prospekty, fotografie, tašky z PVC; (18) klíčenky, peněženky, pouzdra na brýle, kožené kabely, nákupní kabely, zavazadla, batohy, torny, sportovní kabely, deštníky, aktovky, nákupní tašky plátěné, textilní brašny; (21) vázy a mísy křišťálové, skleněné odlivky, porcelánové hrníčky, keramické vázy; (24) ručníky, lněné utěrky, tkané záložky, sportovní obuv; (25) šátky, vázanky, čepice, kloboučky, trička, nátělníky, textilní bundy, pulovry, čepicové štítky a kšiltý; (26) odznaky, brože, spony /ne z drahých kovů/; (34) popelníky, popelníčky; (35) lepení plakátů, organizování výstav pro reklamní nebo komerční účely, pronájem reklamních materiálů, pronájem reklamních prostor a ploch, reklama, reklamní /propagační/ materiály všeho druhu /rozšiřování/ např. letáky prospekty, tiskopisy, vzorky, publikace, programy.../, reklamní texty /uveřejňování/, rozhlasová a televizní reklama, vydávání a aktualizování reklamních materiálů.

(511) 9, 14, 16, 18, 21, 24, 25, 26, 34, 35  
(210) O-132649

(111) **217546**  
(220) 08.07.1998  
(151) 23.04.1999  
(540)

**PUMA**

(730) **Ford Motor Company**, One American Road, Dearborn 48126, MI, US  
(740) Čermák a spol., Mgr. Lukáš Lorenc, advokát, Elišky Peškové 15, Praha 5, 15000  
(510) (12) motorová pozemní vozidla, náhradní díly a příslušenství k motorovým pozemním vozidlům.  
(511) 12  
(210) O-134304

(111) **218396**  
(220) 29.01.1998  
(151) 23.06.1999  
(540)



(591) Barevná  
(730) **Pavel Kvoriak**, Bohdalecká 6/1420, Praha 10, 10100, CZ  
(740) Ing. Václav Kratochvíl, patentový zástupce, Táborská 758/33, Mladá Boleslav, 29301  
(510) (16) periodický a neperiodický tisk, knihy; (41) knižní produkce, edice videokazet.  
(511) 16, 41  
(210) O-129604



(111) **219118**  
(220) 15.05.1998  
(151) 26.07.1999  
(540)

## TELESAN

(730) **AB AGRI LIMITED**, Weston Centre, 10 Grosvenor Street, London, W1K 4QY, GB  
(740) Rott, Růžička & Guttman Patentové, známkové a advokátní kanceláře, JUDr. Vladimír Rott, Vinohradská 37, Praha 2, 12000  
(510) (31) výroba krmných směsí a jejich komponentů.  
(511) 31  
(210) O-132644

(111) **219886**  
(220) 10.07.1998  
(151) 23.08.1999  
(540)

## SHIMANO

(730) **SHIMANO INC.**, 77 Oimatsu-Cho, 3-Cho, Sakai, Osaka, JP  
(740) Čermák, Hořejš, Vrba - advokátní a patentová kancelář, JUDr. Ing. Hořejš Milan, Národní 32, Praha 1, 11000  
(510) (9) počítače pro jízdní kola; (25) cyklistické boty, čepice a sportovní oblečení, zejména košile, kabátky, kalhoty a ponožky.  
(511) 9, 25  
(210) O-134368

(111) **219993**  
(220) 01.12.1998  
(151) 23.08.1999  
(540)

## CTS servis

Container Transport Systems

(730) **CHARVÁT CTS a.s.**, Okřínek 53, Poděbrady, 29001, CZ  
(740) JUDr. Tomáš Lejček MBA, Slezská 169/10, Praha 2, 12000  
(510) (6) kontejnery, kontejnerové rámy pro užitkové nástavby; (7) jednoramenné a dvouramenné nosiče kontejnerů, mechanismy pro manipulaci s kontejnery spojené s nákladními automobily, překladače palet, zařízení pro manipulaci se zemědělskými produkty a jejich balení, výsuvné plošiny; (9) vážicí a dávkovací zařízení pro zemědělské produkty; (21) nádoby na tříděný odpad; (37) údržba a opravy kontejnerů, kontejnerových rámů, nosičů kontejnerů, mechanismů pro manipulaci s kontejnery, překladačů palet, zařízení pro manipulaci se zemědělskými produkty, vážicích a dávkovacích zařízení pro zemědělské produkty; (42) činnost v oblasti technického vývoje zařízení, konzultační činnost.  
(511) 6, 7, 9, 21, 37, 42  
(210) O-138192

(111) **220387**  
(220) 29.05.1998  
(151) 27.09.1999  
(540)

## mefrit

(730) **MEFRIT, spol. s r.o.**, Českolipská 798, Mělník, 27601, CZ  
(740) Patentservis Praha a.s., Jivenská 1273/1, Praha 4, 14021  
(510) (2) smaltéřské, keramické a speciální frity, smalty, prášky pro elektrostatické nanášení, keramická pojiva, glazury, engoby, dekorální přípravy na smalty a keramiku; (42) výzkum v oblasti výše uvedených výrobků.  
(511) 2, 42  
(210) O-133137

(111) **220604**  
(220) 18.09.1998  
(151) 27.09.1999

## (540) DISCOVERY TRAVEL CHANNEL

(730) **DISCOVERY COMMUNICATIONS, LLC.**, One Discovery Place, Silver Spring, MD, US  
(740) Společná advokátní kancelář Všeťečka Zelený Švorčík Kalenský a partneři, JUDr. Pavel Zelený, Hálkova 2, Praha 2, 12000  
(510) (9) přístroje pro ukládání, nahrávání, přenos a reprodukci zvuku a/nebo obrazu, hrané filmy, videopásky, kompaktní disky, videodisky a zvukové a audio-vizuální nahrávky, magnetické pásky nahrané zvukem a/nebo obrazem, CD ROMy, zvukové nahrávky, gramofonové desky a disky, zábavné přístroje pro použití s televizními přijímači, počítače, interaktivní počítačové systémy, magnetické nosiče dat a nosiče dat z optického vlákna, telekomunikační zařízení a přístroje pro převod filmů a video záznamů na interaktivní a digitálně komprimované programování, počítačový hardware a software, počítačové programy, zařízení na dálkové ovládání televizních přijímačů, televizní konvertory a související zařízení v oblasti interaktivního a digitálně komprimovaného televizního programování, a pro použití v souvislosti s televizním vysíláním prostřednictvím optického vlákna, kabelu nebo satelitu; (38) komunikační služby, zejména služby radiového, kabelového a televizního vysílání, vysílání a přenos televizních a rozhlasových programů, služby televizního a rozhlasového přenosu a šíření radiového signálu, služby kódování a přenosu dat, telekomunikační služby, služby televizního přenosu prostřednictvím optického vlákna, kabelu a satelitu, satelitní a on-line spojovací služby, interaktivní spojovací služby, služby placeného televizního vysílání, služby placeného přenosu dat; (41) vzdělávací, výchovná a zábavná činnost, zejména služby při přípravě rozhlasových a televizních programů, služby při výrobě filmů, videonahrávek, rozhlasových a zábavných pořadů v přímém přenosu, služby při výrobě animovaných filmů a televizních programů, služby týkající se filmové zábavy, televizní zábavy, vzdělávání a výuky a zábavných pořadů v přímém přenosu, on-line počítačové služby týkající se vzdělávací a zábavné činnosti, služby týkající se vydávání knih, časopisů, tiskovin a periodik, zábavní služby ve formě interaktivního a digitálně komprimovaného televizního programování přenášeného prostřednictvím optického vlákna, kabelu nebo satelitu, vzdělávací, školicí a výukové služby v oblasti interaktivního a digitálně komprimovaného televizního programování a vysílání prostřednictvím optického vlákna, kabelu a satelitu, nájem interaktivního televizního zařízení a zařízení pro digitální kompresi, služby týkající se video a audiovizuálních nosičů pro příjem a přenos televizního programování a informačních dat, služby týkající se programování digitální televize v komprimované formě.  
(511) 9, 38, 41  
(210) O-136085

(111) **221062**  
(220) 02.11.1998  
(151) 27.10.1999  
(540)



(730) **ASSA ABLOY Czech & Slovakia s.r.o.**, Strojnická 633, Rychnov nad Kněžnou, 51601, CZ  
(740) **KOREJZOVA LEGAL v.o.s.**, JUDr. Petra Sauvage de Brantes, advokátka, Korunní 810/104, Praha 10, Vinohrady, 10100  
(510) (6) zámky bezpečnostní, zámky protipožární, panik zámky; (9) elektrické zámky, identifikační a vstupní systémy; (37) montáž různých druhů zámek.  
(511) 6, 9, 37  
(210) O-137334

(111) **221318**  
(220) 10.06.1998  
(151) 22.11.1999  
(540)



(730) **Mladá fronta a.s.**, Mezi Vodami 1952/9, Praha 4 - Modřany, 14300, CZ  
(510) (9) zvukové, obrazové, zvukově obrazové nosiče všeho druhu, software; (16) tiskoviny všeho druhu, zejména časopisy, katalogy, propagační materiály, manuály; (35) informační služby, poskytování pomoci při provozování obchodu, organizování výstav komerčních a reklamních, organizování předváděcích akcí; (38) pořizování a šíření zvukových, obrazových a zvukově obrazových snímků kromě televizního vysílání pořadů; (41) nakladatelství a vydavatelství; (42) provozování ploch pro pořádání výstav.  
(511) 9, 16, 35, 38, 41, 42  
(210) O-133470

(111) **221777**  
(220) 15.07.1998  
(151) 27.12.1999  
(540)



(730) **FRANKSTAHL, spol. s r.o.**, Modletice 76, 25170, CZ  
(740) JUDr. Aleš Zábřeh, advokát a patentový zástupce, Na Beránce 2, Praha 6, 16000  
(510) (6) obecné kovy a jejich slitiny, zejména ušlechtilé, nerezavějící, nástrojové a rychlořezné oceli, kovové výrobky, zejména plechy, svitky, pásy, tyče, bloky, přířezy, výpalky, profily, nosníky, trubky všeho druhu, T-kusy, oblouky, redukce, příruby, dna, šroubení, hutní výrobky z titanu a niklu a jejich slitin a z barevných kovů; (35) pomoc při řízení obchodní činnosti, obstaratelská činnost v oblasti obchodu, zastupování zahraničních výrobců na českém trhu, obchodní konzultace, zprostředkovatelská činnost v oblasti obchodu; (36) služby pojišťovací a finanční.  
(511) 6, 35, 36  
(210) O-134456

(111) **222317**  
(220) 07.09.1998  
(151) 24.01.2000  
(540)

## VERSIVA

(730) **ConvaTec Inc.**, 200 Headquarters Park Drive, Skillman, NJ, US  
(740) Rott, Růžička & Guttman Patentové, známkové a advokátní kanceláře, JUDr. Vladimír Rott, Vinohradská 37, Praha 2, 12000  
(510) (5) lékařské a chirurgické obvazy, přípravky k zevnímu ošetřování ran a lékařské přípravky pro péči o kůži; (10) lékařské a chirurgické bandáže.  
(511) 5, 10  
(210) O-135732

(111) **222620**  
(220) 14.05.1998  
(151) 28.02.2000  
(540)

## RENOVA

(730) **Výstaviště Flora Olomouc, a.s.**, Wolkerova č.p. 37 č.o.17, Olomouc, 77111, CZ  
(740) Ing. Petr Soukup, patentový zástupce, tř. Svobody 43/39, Olomouc, 77900  
(510) (35) pořádání a organizace výstav, veletrhů; (41) pořádání odborných, výchovných, společenských a kulturních akcí spojených s výstavami a veletrhy; (42) doprovodné hostinské a restaurační činnosti spojené s pořádáním veletrhů a výstav.  
(511) 35, 41, 42  
(210) O-132615

(111) **222646**  
(220) 23.06.1998  
(151) 28.02.2000  
(540)

(730) **Ing. Josef Kutílek**, Slapská 1501, Beroun, 26601, CZ  
(740) LANGROVA, s.r.o., Skrétova 48, Plzeň, 30100  
(510) (16) plakáty a jiný informační materiál; (40) kovářské práce, kožedělné práce - zpracování a barvení kůže; (41) kulturní a sportovní aktivity.  
(511) 16, 40, 41  
(210) O-133809

(111) **223154**  
(220) 26.05.1998  
(151) 23.03.2000  
(540)

(730) **Škrkoň Josef**, Rybník č. ev. 40, Česká Třebová, 56002, CZ  
(740) Mgr. Lukáš Dlabáček, patentový zástupce, Bolzanova 5, Brno, 61800  
(510) (6) formy pro lisování, vstřikování a odlévání všech druhů umělých hmot, skla, pryže a lehkých kovů, formy pro vypěňování lehčených materiálů; (7) lisovací, vstřikovací a odlévací zařízení pro všechny druhy umělých hmot, skla, pryže a lehkých kovů, zařízení pro vypěňování lehčených materiálů; (20) výrobky z plastických hmot, technické součásti z plastů.  
(511) 6, 7, 20  
(210) O-132906

(111) **223309**  
(220) 22.10.1998  
(151) 23.03.2000  
(540)

(730) **RODENTICA CS spol. s r.o.**, Vladislavova 250, Písek, Pražské Předměstí, 39701, CZ  
(740) Ing. Jirí Střelák, Šumberova 42, Praha 6, 16200  
(510) (5) materiály pro zubní lékařství; (10) lékařské a chirurgické přístroje, nástroje a zařízení, nástroje a zařízení pro zubní lékařství, rotační nástroje s

diamantovými hroty nebo jinými materiály pro lékařství, dentální či jiná protetika, tvrdokovové vrtáky a frézy pro zubní lékaře a laboratoře, diamantové disky - galvanické a sintrované, flexibilní, pevné a perforované pro stomatologii, sintrované diamantové nástroje, lešticí nástroje pro stomatologii a lékařství.

(511) 5, 10  
(210) O-137133

(111) **223370**  
(220) 18.11.1998  
(151) 23.03.2000  
(540)

**KOOL NATURAL**

(730) **British American Tobacco (Brands) Inc.**, 251 Little Falls Drive, Suite 100, Wilmington, DE 19808-1674, DE, US  
(740) Baker & McKenzie v.o.s., advokátní kancelář, JUDr. Jiří Čermák, advokát, Klimentská 46, Praha 1, 11002  
(510) (34) cigarety, tabák, tabákové výrobky, výrobky pro kuřáky, zapalovače, zápalky.  
(511) 34  
(210) O-137799

(111) **223564**  
(220) 31.03.1999  
(151) 23.03.2000  
(540)

(591) Barevná  
(730) **Čech čalouníků a dekorátérů, z. s.**, Výstaviště 405/1, Brno, Pisárky, 60300, CZ  
(510) (35) poskytování odborně-obchodních informací, odborné obchodní poradenství, propagační a reklamní činnost, pomoc při propagační, reklamní činnosti a odborném informování veřejnosti; (40) informace o zpracování materiálů; (41) vzdělávací činnost, organizování vzdělávacích výstav a seminářů; (42) odborné poradenství v oblasti čalounění a dekorací, poskytování odborných informací v oblasti čalounictví a dekorativství, kontroly a systému jakosti, zkušebnictví, norem, design, odborné poradenství v designu čalouněných výrobků a dekorací, zvyšování úrovně čalouněných a dekorativních výrobků.  
(511) 35, 40, 41, 42  
(210) O-141380

(111) **223792**  
(220) 17.06.1998  
(151) 19.04.2000  
(540)

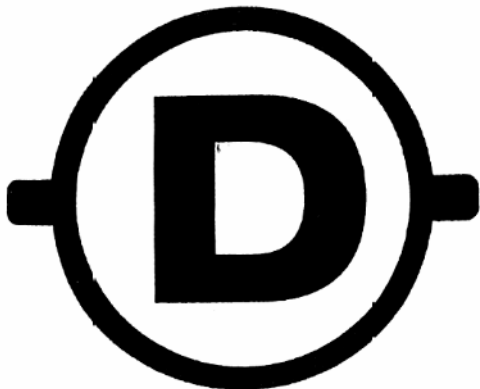

(730) **DAKO-CZ, a.s.**, Budovatelů čp. 323, Třemošnice, 53843, CZ  
(740) Ing. Reichel Pavel, Lopatecká 14, Praha 4, 14700  
(510) (6) kovové formy, odlitky všeho druhu, kovové šablony, formířské šablony, šrouby, kovové hadice, spojky, zátky; (7) ventily (části strojů), olejové čističe, regulátory pro stroje a motory, regulátory rychlosti otáčejícího se ústrojí, stroje a obráběcí stroje, stroje pro zemědělství a stavebnictví, převodová zařízení pro stroje; (8) ruční nářadí a nástroje, např. hydraulicky ovládané svěráky; (12) zařízení a součásti kolejových dopravních prostředků, příslušenství a náhradní díly jejich podvozků, především brzdy a brzdové systémy všeho druhu, spojky, potrubí, ventily, kohouty, přípojky, hydraulické agregáty a rozvaděče a jejich příslušenství, to vše spadající do této třídy, převodová zařízení pro vozidla, hydraulické vybavení vojenských vozidel.  
(511) 6, 7, 8, 12  
(210) O-133687

(111) **223814**  
(220) 28.07.1998  
(151) 19.04.2000  
(540)

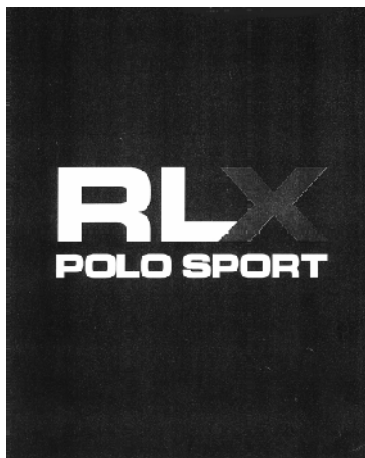

(730) **THE POLO/LAUREN COMPANY, L.P.**, 650 Madison Avenue, New York, NY, US  
(740) Advokátní a patentová kancelář Traplová, Hakr, Kubát, Mgr. Jana Šuranová Traplová, Přístavní 24, Praha 7, 17000  
(510) (8) nářadí a nástroje s ručním pohonem, nože, vidličky a lžice, sečné zbraně, břitvy; (9) přístroje a nástroje vědecké, námořní, geodetické, elektrické,

fotografické, filmové, optické, přístroje pro vážení, měření, signalizaci, kontrolu /inspekci/, záchranu a přístroje pro vyučování, přístroje pro záznam, převod, reprodukci zvuku nebo obrazu, magnetické nosiče zvukových záznamů, gramofonové desky, automatické distributory a mechanismy pro přístroje na mince, zapisovací pokladny, počítačové stroje, přístroje pro zpracování informací a počítače, hasicí přístroje; (16) papír, lepenka a výrobky z těchto materiálů, které nejsou zařazeny do jiných tříd, tiskárenské výrobky, potřeby pro knižní vazby, fotografie, papírenské zboží, lepidla pro papírenství nebo domácnost, materiál pro umělce, štetce, psací stroje a kancelářské potřeby /vyjímaje nábytek/, učební a vyučovací pomůcky s výjimkou přístrojů, plastické obaly /nezařazené do jiných tříd/, hrací karty, tiskařské typy, štočky; (18) kůže, imitace kůže, výrobky z těchto materiálů, které nejsou zahrnuty do jiných tříd, kůže ze zvířat, kufry a zavazadla, deštníky, slunečníky a hole, biče a sedlářské výrobky; (20) nábytek, zrcadla, rámy, výrobky nejmenované v jiných třídách ze dřeva, korku, rákosu, vrbového proutí, z rohu, kostí, slonoviny, z kostic, želvoviny, jantaru, perleti, mořské pěny, náhražky všech těchto materiálů nebo náhražky z plastických hmot; (21) náčiní a nádoby pro domácnost nebo kuchyní /nikoliv z drahých kovů, ani postříbřených nebo pozlacených kovů/, hřebeny a mycí houby, kartáče /s výjimkou štetců/, materiály pro výrobu kartáčů, čisticí prostředky, drátky na čištění parket, sklo surové nebo opracované /s výjimkou stavebního skla/, sklo, porcelán a majolika neobsažené v jiných třídách; (24) tkaniny a textilní výrobky, které nejsou uvedeny v jiných třídách, pokrývky ložní a ubrusy; (25) oděvy, obuv, kloboučnické zboží; (27) koberce, rohožky, rohože, linoleum a jiné obklady podlah, tapety na stěny nikoliv textilní; (28) hry, hračky, potřeby pro gymnastiku a sport, které nejsou uvedeny v jiných třídách, vánoční ozdoby; (35) služby a činnosti spojené s maloobchodním prodejem zejména propagace a poradenské služby zákazníkům; (42) odborné poradenství v oblasti maloobchodu s výše uvedeným zbožím.

(511) 8, 9, 16, 18, 20, 21, 24, 25, 27, 28, 35, 42  
(210) O-134762

(111) **224382**  
(220) 12.05.1998  
(151) 23.05.2000  
(540)

### OLYMPIA

(730) **OLYMPIA s. r. o.**, Fibichova 513, Beroun 3, 26601, CZ  
(510) (14) hodinářské a jiné chronometrické přístroje.  
(511) 14  
(210) O-132568

(111) **225344**  
(220) 30.06.1998  
(151) 21.07.2000  
(540)

### ALL AROUND

(730) **Shop Vac Corporation**, 2323 Reach Road, Williamsport, PA, US  
(740) ČIK|T ČERVENKA TURKOVÁ & PARTNERS Advokátní, patentová a známková kancelář, Mgr. Jana Turková, Anny Letenské 34/7, Praha 2, 12000  
(510) (7) elektrické vysavače včetně příslušenství a náhradních dílů.  
(511) 7  
(210) O-134067

(111) **225551**  
(220) 04.03.1999  
(151) 21.07.2000  
(540)

### ELECTRONIC ARTS

(730) **ELECTRONIC ARTS INC.**, 209 Redwood Shores Parkway, Redwood City, CA, US  
(740) Společná advokátní kancelář Všeťečka a partneři, JUDr. Zelený Pavel, Hálkova 2, Praha 2, 12000  
(510) (9) počítačový software, zejména software pro počítačové hry a instruktážní manuály, prodávané jako celek; (16) tiskoviny, zejména instruktážní manuály; (41) výchovná a zábavní činnost.  
(511) 9, 16, 41  
(210) O-140629

(111) **225865**  
(220) 15.10.1998  
(151) 24.08.2000  
(540)

### ÚČETNÍ ASISTENT

- (730) Svaz účetních České republiky, z.s., Jugoslávská 567/16, Praha 2, Vinohrady, 12000, CZ  
(740) VYSKOČIL, KROŠLÁK A SPOL. advokátní a pat. kancelář, JUDr. Pavol Krošlák, Voršilská 10, Praha 1, 11000  
(510) (41) vzdělávání a praktický výcvik v oboru účetnictví a finance a vzdělávání v dalších disciplínách, které podmiňují poskytování účetních služeb v této úrovni /právní systém, daně, kvantitativní metody a informatika/.

(511) 41  
(210) O-136910

(111) **225866**  
(220) 15.10.1998  
(151) 24.08.2000  
(540)

### BILANČNÍ ÚČETNÍ

- (730) Svaz účetních České republiky, z.s., Jugoslávská 567/16, Praha 2, Vinohrady, 12000, CZ  
(740) VYSKOČIL, KROŠLÁK & spol. advokátní a patentová kancelář, JUDr. Pavol Krošlák, Voršilská 10, Praha 1, 11000  
(510) (41) vzdělávání a praktický výcvik v oboru účetnictví a finance a vzdělávání v dalších disciplínách, které podmiňují poskytování účetních služeb v této úrovni /právní systém, daně, manažerské finance, kvantitativní metody a řízení/.

(511) 41  
(210) O-136911

(111) **225867**  
(220) 15.10.1998  
(151) 24.08.2000  
(540)

### ÚČETNÍ EXPERT

- (730) Svaz účetních České republiky, z.s., Jugoslávská 567/16, Praha 2, Vinohrady, 12000, CZ  
(740) Advokátní a patentová kancelář VYSKOČIL, KROŠLÁK a spol., JUDr. Pavol Krošlák, Voršilská 10, Praha 1, 11000  
(510) (41) vzdělávání a praktický výcvik v oboru účetnictví a finance a vzdělávání v dalších disciplínách, které podmiňují poskytování účetních služeb v této úrovni /mezinárodní účetní standardy, finanční strategie a analýza, auditing/.

(511) 41  
(210) O-136912

(111) **226519**  
(220) 03.06.1998  
(151) 21.09.2000  
(540)

### ENERGY

- (730) ENERGY GROUP, a.s., Jeseniova 1151/55, Praha 3, 13000, CZ  
(740) MIRA Patentová a známková kancelář, Blanka Fišerová, V kapslovně 2770/11, Praha 3, 13000  
(510) (5) bioinformační přípravky se širokospektrálním regeneračním účinkem sloužící k regeneraci a detoxikaci organismu založené na principu bioinformační terapie a holistického přístupu k člověku vycházející z moderních poznatků fyzioterapie, psychotroniky, krystalterapie a biorezonance; (42) tvorba receptur širokospektrálních regeneračních bioinformačních přípravků, zejména bylinných sirupů na bázi psychotroniky, fytotherapie a biorezonance.

(511) 5, 42  
(210) O-133263

(111) **227206**  
(220) 07.10.1998  
(151) 19.10.2000  
(540)

### KUCHAREK

- (730) Farlo M. Grudzka Spółka Jawna, Chlebowa 14, 44-337 Jastrzebie Zdrój, PL  
(740) Čermák a spol., Mgr. Lukáš Lorenc, advokát, Elišky Peškové 15, Praha 5, 15000  
(510) (29) bouillon, též v kapslích nebo kostkách, bujonové kostky, hotové polévky, polévkové koncentráty, polévkové kostky, polévkové tablety, polévkové prášky, polévkové výtažky, polévky v sáčku, přípravky pro koncentrovaný vývar, přípravky pro zeleninové polévky, zelenina polévková suchá - sušená; (30) koření všeho druhu, sladové, do těsta, do polévek, směs různého koření, koření mleté či nikoliv, omáčky a prášky na omáčky /potravinové/ /kromě omáček na saláty/, přípravky aromatické /potravinové/, polévkové aroma, prášky kuchařské, prostředky k nasolování masa; (31) zelenina polévková čerstvá; (42) bufety, kantýny, kavárny-restaurace, pronájem prodejních automatů, technické poradenství, zejména v oblasti výroby potravin.

(511) 29, 30, 31, 42  
(210) O-136557

(111) **228198**  
(220) 07.04.1999  
(151) 20.11.2000  
(540)



- (730) TOPTRADE PRODUCTION spol. s r. o., Palackého 500, Holešov, 76901, CZ  
(740) PROPATENT, Ing. Vlasta Sedláčková, Pod Pekařkou 107/1, Praha 4 - Podolí, 14700  
(510) (8) nářadí a nástroje s ručním pohonem.  
(511) 8  
(210) O-141633

(111) **229045**  
(220) 16.06.1998  
(151) 27.12.2000  
(540)

### APLAUS

- (730) APLAUS spol. s r.o., Janovská 1201/11a, Ostrava - Polanka nad Odrou, 72525, CZ  
(740) MIRA - patentová a známková kancelář, Blanka Fišerová, V Kapslovně 11, Praha 3, 13000  
(510) (9) programové automaty, rozvaděče nízkého napětí, elektrické kabely a vedení, mikropočítačové řídicí jednotky, elektronické indikátory výpadku fází a spotřebičů, veškerá kontrolní, signalizační, spínací a regulační zařízení, zakázková elektronika, programové projekty na nosičích, řídicí algoritmy a komplexní řídicí i automatizační systémy pro dopravu a skladování, pro spoje, pro průmysl, pro ekologická zařízení, pro libovolné procesy, pro modernizaci a rekonstrukci elektroinstalací apod., systémy pro diagnostiku pracovních fází nebo stavů technologie, pro diagnostiku i kontrolu poruch, programy včetně operačních a expertních systémů, edice uživatelských i odborných informací šířených na veškerých paměťových médiích, počítačové programy a nosiče magnetických záznamů, výpočetní, řídicí a automatizační technika, počítače, jejich části a příslušenství, elektrická, elektrotechnická a elektronická zařízení, výpočetní technika i počítačové programy na zakázku; (35) sběr a zpracování dat i informací, marketing a veškeré obchodní služby pro pomoc při dopravě a skladování surovin a materiálů, pro měření a regulaci, pro řízení a kontrolu technologických i výrobních postupů včetně obchodní strategie a

franchisingu, ekonomicko-daňové poradenství, příprava a vyhotovení daňového přiznání, vedení účetnictví a účetní poradenství; (37) služby v oblasti silnoproudých i slaboproudých instalací, rekonstrukce a modernizace elektrických zařízení, montáž, kontrola, servisní dohled, servis a opravy elektrických zařízení, počítačové techniky a navazujících zařízení, kompletace řídicích a automatizačních systémů, aplikace, montáže, oživování a vyladování automatizačních systémů; (42) projektová a inženýrská činnost, služby v oblasti řídicích algoritmů a komplexních řídicích systémů, včetně automatizačních systémů řízení, programové projekty, zhotovování programů, operačních a expertních systémů, výzkumná a vývojová činnost v oblasti měřicí, automatizační, signalizační, kontrolní a regulační techniky včetně zakázkové elektroniky, revize elektrických zařízení, manažerská, analytická, technicko-poradenská, konzultační a informační činnost ve všech uvedených oblastech, vývojová činnost k zajištění komplexních služeb aplikace automatizačních systémů s využitím počítačové techniky.

(511) 9, 35, 37, 42  
(210) O-133665

(111) **229936**  
(220) 05.03.1999  
(151) 22.01.2001  
(540)



(591) Barevná  
(730) **T-Mobile Czech Republic a.s.**, Tomičkova 2144/1, Praha 4 - Chodov, 14800, CZ  
(510) (9) telekomunikační zařízení spojovací, přenosové a koncové pro vysílání, přenos a příjem informací (např. ústředny telefonní a telegrafní, kabely a dráty, rádiové prostředky, tj. výrobky a zařízení sloužící k posílání, vysílání, přenosu a příjmu zpráv, např. zdroje vysílání, antény, zesilovače, převaděče, koncová zařízení - přijímače, telefonní a radiotelefonní přístroje, modemy), hardware a periferní zařízení včetně záznamových médií, součásti a příslušenství uvedených výrobků a zařízení, software; (16) tiskoviny včetně reklamních a propagačních, formuláře, návody a příručky, průvodní dokumentace; (35) činnosti ekonomických a organizačních poradců; (36) investiční činnosti v oblasti telekomunikací; (37) výstavba, montáž, provoz a údržba telekomunikačních zařízení a telekomunikačních sítí včetně servisní činnosti, připojování telekomunikačních zařízení na koncové body jednotné telekomunikační sítě JTS a začleňování telekomunikačních zařízení do JTS, propojování sítí; (38) služby v oblasti telekomunikací, poskytování veřejných a neveřejných telekomunikačních služeb, poskytování neveřejné telekomunikační služby přenosu dat a dalších informací prostřednictvím pozemských stanic a sítí, telefonní služby, telegrafní služby, dálkopisné služby, telekomunikační služby, služby datových sítí, provozování veřejných datových sítí, provozování privátních datových sítí, pronájem telekomunikačních okruhů, propojování sítí, služby poskytované integrovanou digitální sítí, poradenská činnost v oblasti telekomunikací; (42) výzkumně-vývojové činnosti v oblasti telekomunikací, analytické, projektové, výpočetní a inženýrské práce zejména v oblasti telekomunikací a elektroniky, tvorba software, programátorská činnost, poradenská činnost v oblasti výpočetní techniky, zprostředkovatelská činnost v oblasti telekomunikační techniky a výpočetní techniky.

(511) 9, 16, 35, 36, 37, 38, 42  
(210) O-140663

(111) **229937**  
(220) 05.03.1999  
(151) 22.01.2001  
(540)



(591) Barevná  
(730) **T-Mobile Czech Republic a.s.**, Tomičkova 2144/1, Praha 4 - Chodov, 14800, CZ  
(510) (9) telekomunikační zařízení spojovací, přenosové a koncové pro vysílání, přenos a příjem informací (např. ústředny telefonní a telegrafní, kabely a dráty, rádiové prostředky, tj. výrobky a zařízení sloužící k posílání, vysílání, přenosu a příjmu zpráv, např. zdroje vysílání, antény, zesilovače, převaděče, koncová zařízení - přijímače, telefonní a radiotelefonní přístroje, modemy), hardware a periferní zařízení včetně záznamových médií, součásti a příslušenství uvedených výrobků a zařízení, software; (16) tiskoviny včetně reklamních a propagačních, formuláře, návody a příručky, průvodní dokumentace; (35) činnosti ekonomických a organizačních poradců; (36) investiční činnosti v oblasti telekomunikací; (37) výstavba, montáž, provoz a údržba telekomunikačních zařízení a telekomunikačních sítí včetně servisní činnosti, připojování telekomunikačních zařízení na koncové body jednotné telekomunikační sítě JTS a oblasti telekomunikačních zařízení do JTS, propojování sítí; (38) služby v oblasti telekomunikací, poskytování veřejných a neveřejných telekomunikačních služeb, poskytování neveřejné telekomunikační služby přenosu dat a dalších informací prostřednictvím pozemských stanic a sítí, telefonní služby, telegrafní služby, dálkopisné služby, telekomunikační služby, služby datových sítí, provozování privátních datových sítí, pronájem telekomunikačních okruhů, služby poskytované integrovanou digitální sítí, poradenská činnost v oblasti telekomunikací; (42) výzkumně-vývojové činnosti, analytické, projektové, výpočetní a inženýrské práce zejména v oblasti telekomunikací a elektroniky, tvorba software, programátorská činnost, poradenská činnost v oblasti telekomunikací a výpočetní techniky, zprostředkovatelská činnost v oblasti telekomunikační techniky a výpočetní techniky.

(511) 9, 16, 35, 36, 37, 38, 42  
(210) O-140664

(111) **229938**  
(220) 05.03.1999  
(151) 22.01.2001  
(540)



(730) **T-Mobile Czech Republic a.s.**, Tomičkova 2144/1, Praha 4 - Chodov, 14800, CZ  
(510) (9) telekomunikační zařízení spojovací, přenosové a koncové pro vysílání, přenos a příjem informací (např. ústředny telefonní a telegrafní, kabely a dráty, rádiové prostředky, tj. výrobky a zařízení sloužící k posílání, vysílání, přenosu a příjmu zpráv, např. zdroje vysílání, antény, zesilovače, převaděče, koncová zařízení - přijímače, telefonní a radiotelefonní přístroje, modemy), hardware a periferní zařízení včetně záznamových médií, součásti a příslušenství uvedených výrobků a zařízení, software; (16) tiskoviny včetně reklamních a propagačních, formuláře, návody a příručky, průvodní

dokumentace; (35) činnosti ekonomických a organizačních poradců; (36) investiční činnosti v oblasti telekomunikací; (37) výstavba, montáž, provoz a údržba telekomunikačních zařízení a telekomunikačních sítí včetně servisní činnosti, připojování telekomunikačních zařízení do JTS, propojování sítí; (38) služby v oblasti telekomunikací, poskytování veřejných a neveřejných telekomunikačních služeb, poskytování neveřejné telekomunikační služby přenosu dat a dalších informací prostřednictvím pozemských stanic a sítí, telefonní služby, telegrafní služby, dálkopisné služby, telekomunikační služby, služby datových sítí, provozování veřejných datových sítí, provozování privátních datových sítí, pronájem telekomunikačních okruhů, propojování sítí, služby poskytované integrovanou digitální sítí, poradenská činnost v oblasti telekomunikací; (42) výzkumně-vývojové činnosti v oblasti telekomunikací, analytické, projektové, výpočetní a inženýrské práce zejména v oblasti telekomunikací a elektroniky, tvorba software, programátorská činnost, poradenská činnost v oblasti výpočetní techniky, zprostředkovatelská činnost v oblasti telekomunikační techniky a výpočetní techniky.

(511) 9, 16, 35, 36, 37, 38, 42  
(210) O-140665

(111) **232558**  
(220) 06.04.1999  
(151) 24.04.2001  
(540)



(591) Barevná  
(730) **T-Mobile Czech Republic a.s.**, Tomičkova 2144/1, Praha 4 - Chodov, 14800, CZ

(510) (9) telekomunikační zařízení spojovací, přenosné a koncové pro vysílání, přenos a příjem informací (např. ústředny telefonní a telegrafní, kabely a dráty, rádiové prostředky, tj. výrobky a zařízení sloužící k posílání, vysílání, přenosu a příjmu zpráv, např. zdroje vysílání, antény, zesilovače, převaděče, koncová zařízení - přijímače, telefonní a radiotelefonní přístroje, modemy), hardware a periferní zařízení včetně záznamových médií, součástí a příslušenství uvedených výrobků a zařízení, software; (16) tiskoviny včetně reklamních a propagačních, formuláře, návody a příručky, průvodní dokumentace; (35) činnost ekonomických a organizačních poradců; (36) investiční činnost v oblasti telekomunikací; (37) výstavba, montáž, provoz a údržba telekomunikačních zařízení a telekomunikačních sítí včetně servisní činnosti, připojování telekomunikačních zařízení na koncové body jednotné telekomunikační sítě JTS a začleňování telekomunikačních zařízení do JTS, propojování sítí; (38) služby v oblasti telekomunikací, poskytování veřejných a neveřejných telekomunikačních služeb, poskytování neveřejné telekomunikační služby přenosu dat a dalších informací prostřednictvím pozemských stanic a sítí, telefonní služby, telegrafní služby, dálkopisné služby, telekomunikační služby, služby datových sítí, provozování veřejných datových sítí, provozování privátních datových sítí, pronájem telekomunikačních okruhů, služby poskytované integrovanou digitální sítí, poradenská činnost v oblasti telekomunikací; (42) výzkumně-vývojové činnosti v oblasti telekomunikací, analytické a elektronické, projektové, výpočetní a inženýrské práce zejména v oblasti telekomunikací a elektroniky, tvorba software, programátorská činnost, poradenská činnost v oblasti výpočetní techniky, zprostředkovatelská činnost v oblasti telekomunikační a výpočetní techniky.

(511) 9, 16, 35, 36, 37, 38, 42  
(210) O-141539

(111) **232559**  
(220) 06.04.1999  
(151) 24.04.2001  
(540)



(591) Barevná  
(730) **T-Mobile Czech Republic a.s.**, Tomičkova 2144/1, Praha 4 - Chodov, 14800, CZ

(510) (9) telekomunikační zařízení spojovací, přenosné a koncové pro vysílání, přenos a příjem informací (např. ústředny telefonní a telegrafní, kabely a dráty, rádiové prostředky, tj. výrobky a zařízení sloužící k posílání, vysílání a přenosu a příjmu zpráv, např. zdroje vysílání, antény, zesilovače, převaděče, koncová zařízení - přijímače, telefonní a radiotelefonní přístroje, modemy), hardware a periferní zařízení včetně záznamových médií, součástí a příslušenství uvedených výrobků a zařízení, software; (16) tiskoviny včetně reklamních a propagačních, formuláře, návody a příručky, průvodní dokumentace; (35) činnost ekonomických a organizačních poradců; (36) investiční činnost v oblasti telekomunikací; (37) výstavba, montáž, provoz a údržba telekomunikačních zařízení a telekomunikačních sítí včetně servisní činnosti, připojování telekomunikačních zařízení na koncové body jednotné telekomunikační sítě JTS a začleňování telekomunikačních zařízení do JTS, propojování sítí; (38) služby v oblasti telekomunikací, poskytování veřejných a neveřejných telekomunikačních služeb, poskytování neveřejné telekomunikační služby přenosu dat a dalších informací prostřednictvím pozemských stanic a sítí, telefonní služby, telegrafní služby, dálkopisné služby, telekomunikační služby, služby datových sítí, provozování veřejných datových sítí, provozování privátních datových sítí, pronájem telekomunikačních okruhů, služby poskytované integrovanou digitální sítí, poradenská činnost v oblasti telekomunikací; (42) výzkumně-vývojové činnosti v oblasti telekomunikací, analytické a elektronické, projektové, výpočetní a inženýrské práce zejména v oblasti telekomunikací a elektroniky, tvorba software, programátorská činnost, poradenská činnost v oblasti výpočetní techniky, zprostředkovatelská činnost v oblasti telekomunikační a výpočetní techniky.

(511) 9, 16, 35, 36, 37, 38, 42  
(210) O-141540

(111) **232870**  
(220) 07.05.1998  
(151) 24.04.2001  
(540)

**BRONCO**

(730) **Ing. Brož Miroslav**, Donatellova 2005/1, Praha 10, 10000, CZ  
(740) Ing. Václav Kratochvíl, Husníkova 2086/22, Praha 5, 15800

(510) (16) obaly a obalový materiál jako jsou obaly z vlnité lepenky, z papíru, ochranné papírové obaly, krabice z lepenky či papíru, krabice skládací lepenkové, kartonáž, balicí papír, fólie z hydrátu buničiny k balení, obaly z fólií; (17) fólie z plastických hmot k dalšímu zpracování výrobků; (28) vánoční ozdoby, zvonky, umělé vánoční stromečky, lamety, třásně, umělé sníh, svíčky, stojánky; (40) foukání skla, úprava a zpracování materiálů, zejména fólií z plastických hmot, papíru, lepenky, kartonů.

(511) 16, 17, 28, 40  
(210) O-132471

(111) **296744**  
(220) 02.11.2007  
(151) 05.03.2008  
(540)

### Fructolax

(730) **ORTIS SA**, 46, Hinter der Heck, B-4750 Bütgenbach, BE  
(740) Ing. Marie Smrčková, patentový zástupce, Velflíkova 1431/10, Praha 6, 16000  
(510) (5) výrobky farmaceutické, přírodní projímadla, potraviny pro lékařské účely, bylinné výrobky pro léčebné účely, želatinové výrobky pro lékařské účely, povzbuzující přípravky, vitamínové přípravky, potravinové doplňky určené pro zvláštní výživu s léčebnými účinky, potraviny pro zvláštní výživu ve formě tekuté, práškové, tablet a kapslí; (29) želatinové potravinové doplňky ve formě kapslí, tablet, prášků.  
(511) 5, 29  
(210) O-453399

(111) **298085**  
(220) 10.01.2008  
(151) 19.05.2008  
(540)

### MMM AUTO

(730) **Vorlíček Michal**, Nad Okrouhlíkem 2294/11, Praha 8, 18200, CZ  
(510) (12) vozidla, dopravní prostředky pozemní, příslušenství a doplňky spadající do této třídy, pneumatiky; (35) maloobchod, velkoobchod, internetový obchod, zprostředkování obchodu, dovoz-vývoz, vše s výrobky ve třídě 12 a službami ve třídách 35, 36, 37, 39, 40, autobazar, obchod s novými i ojetými vozidly; (36) leasingové smlouvy, zejména na dopravní prostředky, finanční služby včetně leasingu, zastavárna, uzavírání pojištění, konzultační služby v oblasti pojišťovnictví, pojištění, finanční analýzy, leasing, zprostředkovatelská činnost služeb uvedených v této třídě; (37) autoservis, údržba-oprava automobilů a vozidel, pneuservis, mytí a čištění automobilů a vozidel, montáž a demontáž autopříslušenství, zprostředkovatelská činnost služeb uvedených v této třídě; (39) autodoprava, autopůjčovna, pronájem všech vozidel, pronájem parkovacích ploch, parkování automobilů, odtahování vozidel při poruchách, skladování zboží, služby v dopravě a přepravě, zprostředkovatelská činnost služeb uvedených v této třídě.  
(511) 12, 35, 36, 37, 39  
(210) O-455267

(111) **298165**  
(220) 19.12.2007  
(151) 26.05.2008  
(540)



(730) **Solid Rock, spol. s r.o.**, U měšťanského pivovaru 1489/12, Praha 7, Holešovice, 17000, CZ  
(740) JUDr. Václav Hlavín, Zavadilova 5, Praha 6, 16000  
(510) (35) služby umělecké agentury (obchodní vedení); (36) finanční služby, investování kapitálu, služby správce nemovitostí, konkrétně služby pronájmu činžovních domů a bytů a souvisejících správcovských činností; (41) zábava, konkrétně organizování koncertů, estrád a divadelních představení, poradenství v oblasti kultury; (42) inženýrské práce, architektura, průmyslový design.  
(511) 35, 36, 41, 42  
(210) O-454772

(111) **299023**  
(220) 03.12.2007  
(151) 08.07.2008  
(540)



(591) Barevná  
(730) **Toferner Oto**, Růžová 2715, Žatec, 43801, CZ  
(510) (35) propagační činnost, reklama, pomoc při řízení obchodní činnosti, obchodní administrativa, kancelářské práce, pomoc při provozu a řízení podniku, pomoc při provozování obchodů a obchodních činností průmyslového nebo obchodního podniku, služby reklamních kanceláří, zabývající se hlavně sdělováním veřejnosti, prohlášeními nebo inzeráty a používající všechny možné prostředky sdělovací, týkající se všech druhů zboží nebo služeb, shromažďování, ve prospěch ostatních, různého zboží (s výjimkou přepravy tohoto zboží) tak, aby si zákazníci mohli toto zboží pohodlně prohlédnout a nakoupit, záznam, přepis, vypracování, kompilace (shromažďování dokumentů), přenášení nebo systematizace písemných sdělení a záznamů, kompilace matematických a statistických údajů, služby reklamních agentur, distribuce prospektů přímo nebo poštou nebo distribuce vzorků; (36) pojištění, služby finanční, služby peněžní, služby nemovitostní, směnárenské služby; (41) výchova, vzdělávání, zábava, sportovní a kulturní aktivity, výchova osob nebo drezúry zvířat ve všech formách, služby pro oddech a rekreaci osob, prezentace vizuálního umění nebo literatury veřejnosti pro kulturní a vzdělávací účely.  
(511) 35, 36, 41  
(210) O-454246

(111) **300593**  
(220) 28.04.2008  
(151) 17.09.2008  
(540)



### ZDRAVADUSICKA

(730) **Zdravá dušička s.r.o.**, Nepelova 953/7, Praha 9, Hloubětín, 19000, CZ  
(510) (9) kompaktní optické disky, CD ROM, kompaktní disky (audio-video); (16) katalogy, knihy, knížky brožované, manuály, pomůcky učební kromě přístrojů, publikace, kalendáře, kalendáře thrací; (41) cvičení praktické, gymnastický výcvik, informace o možnostech rekreace, informace o možnostech rozptýlení, informace o možnostech zábavy, kluby zdraví (služby), organizování a vedení seminářů, organizování kulturních nebo vzdělávacích výstav, pořádání a řízení pracovních setkání (školení), praktický výcvik, prázdninové tábory (služby, zábava), informace o možnostech rekreace, služby pro oddech a rekreaci, organizování a vedení seminářů, služby klubové (výchovně-zábavné), školení, vyučování, instruktážní výcvik, tělesná výchova, vydávání elektronických knih a časopisů on-line, vydávání knih, výroba videofilmů, zábava (služby), živé představení, informace o výchově a vzdělávání, kaligrafické služby, korespondenční kurzy, organizování sportovních soutěží, poskytování on-



line elektronických publikací (bez možnosti stažení), provozování sportovních zařízení, pronájem sportovních zařízení, s výjimkou dopravních prostředků.

(511) 9, 16, 41  
(210) O-458567

(111) **300928**  
(220) 27.05.2008  
(151) 01.10.2008  
(540)

(111) **300887**  
(220) 07.05.2008  
(151) 01.10.2008  
(540)



(591) Barevná  
(730) **SPARK s.r.o.**, Na loukách 1733, Tišnov, 66601, CZ  
(740) Ing. Radmila Baumová, nám. Republiky 75/2, Žďár nad Sázavou, Žďár nad Sázavou 1, 59101  
(510) (6) protisluneční ochrany, markýzy, slunolamy, rolety, žaluzie, velkoplošná zastínění, fasádní markýzy, venkovní rolety, okenice, převodovky pro markýzy, vše z kovu; (8) nářadí a soupravy nářadí pro opravy jízdních kol; (19) markýzy, fasádní markýzy nekovové, díly pro markýzy a rolety z plastu, plastová pouzdra pro čepy, sítě proti hmyzu nekovové; (24) protisluneční ochrany, markýzy, velkoplošná zastínění, fasádní markýzy, rolety, potahy těchto zařízení, vše z textilu; (28) dřevěné hračky, stavebnice modelů letadel; (37) stavebnictví, opravy, instalační služby.  
(511) 6, 8, 19, 24, 28, 37  
(210) O-458878

(111) **300927**  
(220) 27.05.2008  
(151) 01.10.2008  
(540)



(591) Barevná  
(730) **TEVA Pharmaceutical Industries Ltd.**, Science Based Industries Campus, Har Hotzvim, Jerusalem 91010, IL  
(740) Čermák Hořejš Matějka a spol., JUDr. Karel Čermák, advokát, Národní 32, Praha 1, 11000  
(510) (5) farmaceutické přípravky, minerální doplňky stravy, výživné přísady pro léčebné účely.  
(511) 5  
(210) O-459419

MOJE TEVA

(730) **TEVA Pharmaceutical Industries Ltd.**, Science Based Industries Campus, Har Hotzvim, Jerusalem 91010, IL  
(740) Čermák Hořejš Matějka a spol., JUDr. Karel Čermák, advokát, Národní 32, Praha 1, 11000  
(510) (5) farmaceutické přípravky, minerální doplňky stravy, výživné přísady pro léčebné účely.  
(511) 5  
(210) O-459420

(111) **301067**  
(220) 06.06.2008  
(151) 08.10.2008  
(540)



(730) **Svaz účetních České republiky, z.s.**, Jugoslávská 567/16, Praha 2, Vinohrady, 12000, CZ  
(510) (16) papír a výrobky z papíru, tiskoviny všeho druhu, časopisy, periodika, knihy; (35) propagační a reklamní činnost, poradenská a konzultační činnost v oblasti účetnictví a v dalších ekonomických oblastech; (39) distribuční činnost v oblasti účetnictví a v dalších ekonomických oblastech; (41) vzdělávání v oblasti účetnictví a v navazujících ekonomických oblastech, organizování a pořádání školení, přednášek a kurzů, vydavatelská a nakladatelská činnost, metodická činnost.  
(511) 16, 35, 39, 41  
(210) O-459739

---

(111) **301189**  
(220) 09.06.2008  
(151) 15.10.2008  
(540)

The logo for BOOKcafe.cz features the word "BOOK" in a bold, black, sans-serif font, followed by "cafe" in a smaller, red, lowercase sans-serif font, and ".cz" in a black, lowercase sans-serif font.

(591) Barevná  
(730) **Mladá fronta a.s.**, Mezi Vodami 1952/9, Praha 4, 14300, CZ  
(510) (9) přístroje a nástroje vědecké, námořní, geodetické, fotografické, filmové, optické, přístroje pro vážení, měření, signalizaci, kontrolu (inspekci), záchranu a přístroje pro vyučování, přístroje a nástroje pro vedení, přepínání, přeměnu, akumulaci, regulaci nebo řízení elektrického proudu, přístroje pro záznam, převod, reprodukci zvuku nebo obrazu, magnetické nosiče zvukových záznamů, gramofonové desky, automatické distributory a mechanismy pro přístroje a mince, zapisovací pokladny, počítačí stroje, přístroje pro zpracování informací a počítače, hasicí přístroje; (16) papír, lepenka a výrobky z těchto materiálů, které nejsou zařazeny do jiných tříd, tiskárenské výrobky, potřeby pro knižní vazby, fotografie, papírenské zboží, lepidla pro papírenství nebo domácnost, materiál pro umělce, štetce, psací stroje a kancelářské potřeby (vyjímaje nábytek), učební a vyučovací pomůcky s výjimkou přístrojů, plastické obaly (nezařazené do jiných tříd), tiskařské typy, štočky; (30) káva, čaj, kakao, cukr, rýže, tapioka, ságo, kávové náhražky, mouka a přípravky z obilnin, chléb, pečivo, cukrovinky, zmrzlina, med, sirup melasový, droždí, prášky do těsta, sůl, hořčice, ocet, nálevy (k ochucení), koření, led pro osvěžení; (35) propagační činnost, reklama, pomoc při řízení obchodní činnosti, obchodní administrativa, kancelářské práce; (38) spoje (komunikace); ; (39) doprava, balení a skladování zboží, organizování cest; (41) výchova, vzdělávání, zábava, sportovní a kulturní aktivity.  
(511) 9, 16, 30, 35, 38, 39, 41  
(210) O-459806

(111) **301255**  
(220) 16.05.2008  
(151) 22.10.2008  
(540)

The logo for DYKENO features the word "DYKENO" in a bold, black, sans-serif font with a stylized, italicized appearance.

(730) **KORUS EU a.s.**, Masarykova 1247/164, Ústí nad Labem, 40001, CZ  
(740) Ing. Pavel Nádvorník s.r.o., Ing. Pavel Nádvorník, Sokola Tůmy 1099/1, Ostrava, Hulváky, 70900  
(510) (9) speciální a bezpečnostní rukavice, brýle, štíty, přilby, dýchací masky, filtry, respirátory na filtraci vzduchu, oděvy a obuv ochranné proti úrazům, ohni, radiaci; (18) batohy, ruksaky; (20) spací pytle na kempování; (24) textil a textilní výrobky, ručníky, osušky, spací pytle; (25) bundy sportovní, kalhoty, kombinézy, obuv pracovní a sportovní, oděvy sportovní, oděvy pro volný čas, jeansové oděvy, oděvy pro motoristy, oděvy z kůže, pokrývky hlavy, pláště, čepice, šátky, rukavice, trička, cvičební úbory, pracovní oděvy; (28) chrániče kolen - nákolenníky, chrániče na lokty.

(511) 9, 18, 20, 24, 25, 28  
(210) O-459137

(111) **301280**  
(220) 30.05.2008  
(151) 22.10.2008  
(540)



(591) Barevná  
(730) **Morkes Petr**, Na Zlatnici 22, Praha 4, 14000, CZ  
(740) HKDW Legal s.r.o., advokátní kancelář, Mgr. Jan Hrazdira, Na příkopě 583/15, Praha 1, Staré Město, 11000  
(510) (3) dětská kosmetika; (5) potraviny pro batolata; (16) tiskoviny, psací potřeby, omalovánky, dětské časopisy; (24) pokrývky a ložní prádlo pro děti, dětské textilie, ručníky, osušky, bryndáky atd; (25) dětské oblečení a obuv; (28) hry, hračky; (29) zavařované, mražené, sušené a vařené ovoce a zelenina, želé a džemy, mléčné výrobky; (30) cukrovinky, zmrzlina; (32) nápoje a šťávy pro děti, sirupy a jiné přípravky k zhotovování nápojů; (41) činnost určená k zábavě nebo k upoutání pozornosti dětí.  
(511) 3, 5, 16, 24, 25, 28, 29, 30, 32, 41  
(210) O-459524

(111) **301326**  
(220) 16.06.2008  
(151) 22.10.2008  
(540)



(591) Barevná  
(730) **Dostál Dalibor Mgr.**, Šultysova 170, Kutná Hora, 28401, CZ  
(740) PatentCentrum Sedlák & Partners s.r.o., Husova tř. 1847/5, České Budějovice, České Budějovice 3, 37001  
(510) (31) výrobky zemědělské, zahradnické, lesní a zrní neuvedené v jiných třídách, živá zvířata, čerstvé ovoce a zelenina, osivo, rostliny a přírodní květiny, krmivo pro zvířata, slad; (41) výchova, vzdělávání, zábava, sportovní a kulturní aktivity; (42) vědecké a technologické služby a s nimi spojený výzkum a návrhy, průmyslové analýzy a výzkum, návrh a vývoj počítačového hardwaru a softwaru; (44) lékařské služby, veterinární služby, péče o hygienu a krásu osob a zvířat, zemědělské, zahradnické a lesnické služby.  
(511) 31, 41, 42, 44  
(210) O-460001

(111) **301347**  
(220) 20.06.2008  
(151) 22.10.2008  
(540)



(730) **Tanec Praha z.ú.**, Husitská 899/24a, Praha 3, Žižkov, 13000, CZ  
(510) (41) pořádání národních a mezinárodních festivalů taneční tvorby a pohybového divadla, pořádání seminářů, dílen, konferencí v oblasti umění, provozování prostorů pro produkci, tvorba a realizace uměleckých děl, podpora a rozvoj tanečního a jiného umění na domácí i mezinárodní úrovni, produkce uměleckých děl.  
(511) 41  
(210) O-460149

(111) **301348**  
(220) 20.06.2008  
(151) 22.10.2008  
(540)



(730) **Tanec Praha z.ú.**, Husitská 899/24a, Praha 3, Žižkov, 13000, CZ  
(510) (41) pořádání národních a mezinárodních festivalů taneční tvorby a pohybového divadla, pořádání seminářů, dílen, konferencí v oblasti umění, provozování prostorů pro produkci, tvorba a realizace uměleckých děl, podpora a rozvoj tanečního a jiného umění na domácí i mezinárodní úrovni, produkce uměleckých děl.  
(511) 41  
(210) O-460150

(111) **301374**  
(220) 16.01.2008  
(151) 29.10.2008  
(540)



(730) **Exel Composites Oyj**, Uutelantie 24 B, Mäntyhärju, FI  
(740) Rott, Růžička & Guttman Patentové, známkové a advokátní kanceláře, JUDr. Vladimír Rott, Vinohradská 37, Praha 2, 12000  
(510) (28) hry, hrací pomůcky, hračky, tělocvičné přístroje a sportovní vybavení nezahrnuté v jiných třídách s výjimkou prken pro surfing, wakeboarding, snowboarding a skateboarding a s výjimkou vybavení a příslušenství vztahující se k těmto výrobkům zahrnutým v této třídě, stejně jako s výjimkou vybavení a příslušenství zahrnutým v této třídě, které je určeno pro cyklistiku, potápění, přístrojové potápění, triatlon, kanoing, kajaking, s vyloučením jakýchkoliv výrobků určených pro zvířata.  
(511) 28  
(210) O-454291

(111) **301421**  
(220) 23.05.2008  
(151) 29.10.2008  
(540)

### Styrodevelop

(730) **Styroservices, a.s.**, Zlonínská 99, Čakovičky, 25063, CZ  
(740) NEOLEGAL - advokátní a patentová kancelář, JUDr. Petr Novotný, Římská 2135/45, Praha 2, Vinohrady, 12000  
(510) (6) formy (kovové) pro zpracování plastických hmot, vše v rámci této třídy; (7) formy jako části strojů pro zpracování všech druhů plastických hmot, stroje a obráběcí stroje zahrnuté do tř. 7, motory (s výjimkou motorů pro pozemní vozidla), části motorů (všeho druhu), čisticí elektrické stroje a přístroje, soukolí a hnací řemeny s výjimkou pro pozemní vozidla, zemědělské nástroje, kromě nástrojů poháněných ručně, líhně pro vejce, mazačky, kuchyňské elektromechanické přístroje pro domácnost (drtiče, mixery, mlýnky), strojní řezné nástroje, pračky na prádlo, myčky nádobí, vysavače, dopravníky pásové a pneumatické, svařovací přístroje, razidla jako stroje; (8) nářadí a nástroje s ručním pohonem, nožičské výrobky, vyjma nožičských výrobků z drahých kovů, jídelní přístroje, břitvy, kovové náčiní a nástroje pro manikúru a pedikúru, elektrické holicí stroje, elektrické strojky na stříhání vlasů a srsti, sečné a bodné zbraně, razidla (ruční nástroje); (17) polotovary z umělých hmot pro použití ve výrobě, plastické hmoty v rámci této třídy, výlisky z plastických hmot, polystyrenové desky, izolace střešních na bázi pěnových plastů (polystyren, extrudovaný polystyren), kaučuk, gutaperča, guma, azbest, slída a výrobky z těchto materiálů, které nejsou zahrnuty do jiných tříd, polotovary z plastických hmot (fólie, desky, tyče), materiály těsnící, ucpávací a izolační, izolační nátěry, ohebné trubky nekovové, nekovové hadice, guma na protetování pneumatik, bariéry volně ložené proti znečištění; (35) zprostředkovatelská činnost v oblasti obchodu, pomoc při řízení obchodní činnosti, marketingové služby, zprostředkování obchodních záležitostí (zákaznický servis, tj. zajišťování odbytu, zastupování při obchodních záležitostech, sjednávání obchodních podmínek), teleshopping - vše v oblasti výrobků ve tř. 7, 8 a 17, inzertní, reklamní a propagační služby, obchodní administrativní, kancelářské práce, rozmnožování a tisk reklamních a propagačních dokumentů, automatické zpracování dat, aranžerství, výstavy k reklamním a obchodním účelům, TV reklama; (36) pronájem bytových a nebytových prostor, pojišťovnictví a peněžnictví, cenové odhady, leasing, pronájem nemovitostí, realitní kancelář, služby celních jednatelů, směnárenská činnost; (37) montáž výrobků z plastických hmot, práce truhlářské a tesařské; (40) zpracování materiálů, zpracování a úprava plastických hmot, poradenská činnost v oblasti zpracování plastických hmot, finální úprava výrobků z plastických hmot, zpracování

úprava materiálu - služby řezání a pokovování, šití oděvů na zakázku, zpracování odpadků a druhotných surovin, činnost tiskárny, polygrafické služby všeho druhu, tisk vzorů, tisk ofsetový, tisky litografické, typografické práce.

(511) 6, 7, 8, 17, 35, 36, 37, 40  
(210) O-459328

(111) **301422**  
(220) 23.05.2008  
(151) 29.10.2008

(540)

### Styroholding

(730) **Styrogrouop, a.s.**, Zlonínská 99, Čakovičky, 25063, CZ  
(740) NEOLEGAL - advokátní a patentová kancelář, JUDr. Petr Novotný, Římská 2135/45, Praha 2, Vinohrady, 12000  
(510) (6) formy (kovové) pro zpracování plastických hmot, vše v rámci této třídy; (7) formy jako části strojů pro zpracování všech druhů plastických hmot, stroje a obráběcí stroje zahrnuté do tř. 7, motory (s výjimkou motorů pro pozemní vozidla), části motorů (všeho druhu), čisticí elektrické stroje a přístroje, soukolí a hnací řemeny s výjimkou pro pozemní vozidla, zemědělské nástroje, kromě nástrojů poháněných ručně, lihně pro vejce, maznice, kuchyňské elektromechanické přístroje pro domácnost (drtiče, mixery, mlýnky), strojní řezné nástroje, pračky na prádlo, myčky nádobí, vysavače, dopravníky pásové a pneumatické, svařovací přístroje, razidla jako stroje; (8) nářadí a nástroje s ručním pohonem, nožířské výrobky, vyjma nožířských výrobků z drahých kovů, jídelní přístroje, břitvy, kovové náčiní a nástroje pro manikúru a pedikúru, elektrické holicí strojky, elektrické strojky na stříhání vlasů a srsti, sečné a bodné zbraně, razidla (ruční nástroje); (17) polotovary z umělých hmot pro použití ve výrobě, plastické hmoty v rámci této třídy, výlisky z plastických hmot, polystyrénové desky, izolace střešních na bázi pěnových plastů (polystyren, extrudovaný polystyren), kaučuk, gutaperča, guma, azbest, slída a výrobky z těchto materiálů, které nejsou zahrnuty do jiných tříd, polotovary z plastických hmot (fólie, desky, tyče), materiály těsnící, ucpávací a izolační, izolační nátěry, ohebné trubky nekovové, nekovové hadice, guma na protektorování pneumatik, bariéry volně ložené proti znečištění; (35) zprostředkovatelská činnost v oblasti obchodu, pomoc při řízení obchodní činnosti, marketingové služby, zprostředkování obchodních záležitostí (zákaznický servis, tj. zajišťování odbytu, zastupování při obchodních záležitostech, sjednávání obchodních podmínek), teleshopping - vše v oblasti výrobků ve tř. 7, 8 a 17, inzertní, reklamní a propagační služby, obchodní administrativní, kancelářské práce, rozmnožování a tisk reklamních a propagačních dokumentů, automatické zpracování dat, aranžérství, výstavy k reklamním a obchodním účelům, TV reklama; (36) pronájem bytových a nebytových prostor, pojišťovnictví a peněžnictví, cenové odhady, leasing, pronájem nemovitostí, realitní kancelář, služby celních jednatelů, směnářská činnost; (37) montáž výrobků z plastických hmot, práce truhlářské a tesařské; (40) zpracování materiálů, zpracování a úprava plastických hmot, poradenská činnost v oblasti zpracování plastických hmot, finální úprava výrobků z plastických hmot, zpracování a úprava materiálu - služby řezání a pokovování, šití oděvů na zakázku, zpracování odpadků a druhotných surovin, činnost tiskárny, polygrafické služby všeho druhu, tisk vzorů, tisk ofsetový, tisky litografické, typografické práce.

(511) 6, 7, 8, 17, 35, 36, 37, 40  
(210) O-459329

(111) **301423**  
(220) 23.05.2008  
(151) 29.10.2008  
(540)

### Styrofinance

(730) **Styrofinance, a.s.**, Čakovičky 99, Čakovičky, 25063, CZ  
(740) NEOLEGAL - advokátní a patentová kancelář, JUDr. Petr Novotný, Římská 2135/45, Praha 2, Vinohrady, 12000  
(510) (6) formy (kovové) pro zpracování plastických hmot, vše v rámci této třídy; (7) formy jako části strojů pro zpracování všech druhů plastických hmot, stroje a obráběcí stroje zahrnuté do tř. 7, motory (s výjimkou motorů pro pozemní vozidla), části motorů (všeho druhu), čisticí elektrické stroje a přístroje, soukolí a hnací řemeny s výjimkou pro pozemní vozidla, zemědělské nástroje, kromě nástrojů poháněných ručně, lihně pro vejce, maznice, kuchyňské elektromechanické přístroje pro domácnost (drtiče, mixery, mlýnky), strojní řezné nástroje, pračky na prádlo, myčky nádobí, vysavače, dopravníky pásové a pneumatické, svařovací přístroje, razidla

jako stroje; (8) nářadí a nástroje s ručním pohonem, nožířské výrobky, vyjma nožířských výrobků z drahých kovů, jídelní přístroje, břitvy, kovové náčiní a nástroje pro manikúru a pedikúru, elektrické holicí strojky, elektrické strojky na stříhání vlasů a srsti, sečné a bodné zbraně, razidla (ruční nástroje); (17) polotovary z umělých hmot pro použití ve výrobě, plastické hmoty v rámci této třídy, výlisky z plastických hmot, polystyrénové desky, izolace střešních na bázi pěnových plastů (polystyren, extrudovaný polystyren), kaučuk, gutaperča, guma, azbest, slída a výrobky z těchto materiálů, které nejsou zahrnuty do jiných tříd, polotovary z plastických hmot (fólie, desky, tyče), materiály těsnící, ucpávací a izolační, izolační nátěry, ohebné trubky nekovové, nekovové hadice, guma na protektorování pneumatik, bariéry volně ložené proti znečištění; (35) zprostředkovatelská činnost v oblasti obchodu, pomoc při řízení obchodní činnosti, marketingové služby, zprostředkování obchodních záležitostí (zákaznický servis, tj. zajišťování odbytu, zastupování při obchodních záležitostech, sjednávání obchodních podmínek), teleshopping - vše v oblasti výrobků ve tř. 7, 8 a 17, inzertní, reklamní a propagační služby, obchodní administrativní, kancelářské práce, rozmnožování a tisk reklamních a propagačních dokumentů, automatické zpracování dat, aranžérství, výstavy k reklamním a obchodním účelům, TV reklama; (36) pronájem bytových a nebytových prostor, pojišťovnictví a peněžnictví, cenové odhady, leasing, pronájem nemovitostí, realitní kancelář, služby celních jednatelů, směnářská činnost; (37) montáž výrobků z plastických hmot, práce truhlářské a tesařské; (40) zpracování materiálů, zpracování a úprava plastických hmot, poradenská činnost v oblasti zpracování plastických hmot, finální úprava výrobků z plastických hmot, zpracování a úprava materiálu - služby řezání a pokovování, šití oděvů na zakázku, zpracování odpadků a druhotných surovin, činnost tiskárny, polygrafické služby všeho druhu, tisk vzorů, tisk ofsetový, tisky litografické, typografické práce.

(511) 6, 7, 8, 17, 35, 36, 37, 40  
(210) O-459330

(111) **301424**  
(220) 23.05.2008  
(151) 29.10.2008  
(540)

### Styroproperty

(730) **Styroproperty, a.s.**, Čakovičky 99, Čakovičky, 25063, CZ  
(740) NEOLEGAL - advokátní a patentová kancelář, JUDr. Petr Novotný, Římská 2135/45, Praha 2, Vinohrady, 12000  
(510) (6) formy (kovové) pro zpracování plastických hmot, vše v rámci této třídy; (7) formy jako části strojů pro zpracování všech druhů plastických hmot, stroje a obráběcí stroje zahrnuté do tř. 7, motory (s výjimkou motorů pro pozemní vozidla), části motorů (všeho druhu), čisticí elektrické stroje a přístroje, soukolí a hnací řemeny s výjimkou pro pozemní vozidla, zemědělské nástroje, kromě nástrojů poháněných ručně, lihně pro vejce, maznice, kuchyňské elektromechanické přístroje pro domácnost (drtiče, mixery, mlýnky), strojní řezné nástroje, pračky na prádlo, myčky nádobí, vysavače, dopravníky pásové a pneumatické, svařovací přístroje, razidla jako stroje; (8) nářadí a nástroje s ručním pohonem, nožířské výrobky, vyjma nožířských výrobků z drahých kovů, jídelní přístroje, břitvy, kovové náčiní a nástroje pro manikúru a pedikúru, elektrické holicí strojky, elektrické strojky na stříhání vlasů a srsti, sečné a bodné zbraně, razidla (ruční nástroje); (17) polotovary z umělých hmot pro použití ve výrobě, plastické hmoty v rámci této třídy, výlisky z plastických hmot, polystyrénové desky, izolace střešních na bázi pěnových plastů (polystyren, extrudovaný polystyren), kaučuk, gutaperča, guma, azbest, slída a výrobky z těchto materiálů, které nejsou zahrnuty do jiných tříd, polotovary z plastických hmot (fólie, desky, tyče), materiály těsnící, ucpávací a izolační, izolační nátěry, ohebné trubky nekovové, nekovové hadice, guma na protektorování pneumatik, bariéry volně ložené proti znečištění; (35) zprostředkovatelská činnost v oblasti obchodu, pomoc při řízení obchodní činnosti, marketingové služby, zprostředkování obchodních záležitostí (zákaznický servis, tj. zajišťování odbytu, zastupování při obchodních záležitostech, sjednávání obchodních podmínek), teleshopping - vše v oblasti výrobků ve tř. 7, 8 a 17, inzertní, reklamní a propagační služby, obchodní administrativní, kancelářské práce, rozmnožování a tisk reklamních a propagačních dokumentů, automatické zpracování dat, aranžérství, výstavy k reklamním a obchodním účelům, TV reklama; (36) pronájem bytových a nebytových prostor, pojišťovnictví a peněžnictví, cenové odhady, leasing, pronájem nemovitostí, realitní kancelář, služby celních jednatelů, směnářská činnost; (37) montáž výrobků z plastických hmot, práce truhlářské a tesařské; (40) zpracování materiálů, zpracování a úprava plastických hmot, poradenská činnost v oblasti zpracování

plastických hmot, finální úprava výrobků z plastických hmot, zpracování a úprava materiálu - služby řezání a pokovování, šití oděvů na zakázku, zpracování odpadků a druhotných surovin, činnost tiskárny, polygrafické služby všeho druhu, tisk vzorů, tisk ofsetový, tisky litografické, typografické práce.

(511) 6, 7, 8, 17, 35, 36, 37, 40  
(210) O-459331

(111) **301425**  
(220) 23.05.2008  
(151) 29.10.2008  
(540)

### Styroprofile

(730) **Styroprofile, a.s.**, Čakovičky 99, Čakovičky, 25063, CZ  
(740) NEOLEGAL - advokátní a patentová kancelář, JUDr. Petr Novotný, Římská 2135/45, Praha 2, Vinohrady, 12000  
(510) (6) formy (kovové) pro zpracování plastických hmot, vše v rámci této třídy; (7) formy jako části strojů pro zpracování všech druhů plastických hmot, stroje a obráběcí stroje zahrnuté do tř. 7, motory (s výjimkou motorů pro pozemní vozidla), části motorů (všeho druhu), čisticí elektrické stroje a přístroje, soukolí a hnací řemeny s výjimkou pro pozemní vozidla, zemědělské nástroje, kromě nástrojů poháněných ručně, líhně pro vejce, maznice, kuchyňské elektromechanické přístroje pro domácnost (drtiče, mixery, mlýnky), strojní řezné nástroje, pračky na prádlo, myčky nádobí, vysavače, dopravníky pásové a pneumatické, svařovací přístroje, razidla jako stroje; (8) nářadí a nástroje s ručním pohonem, nožičské výrobky, výjma nožičských výrobků z drahých kovů, jídelní přístroje, břitvy, kovové náčiní a nástroje pro manikúru a pedikúru, elektrické holicí strojky, elektrické strojky na střihání vlasů a srsti, sečné a bodné zbraně, razidla (ruční nástroje); (17) polotovary z umělých hmot pro použití ve výrobě, plastické hmoty v rámci této třídy, výlisky z plastických hmot, polystyrénové desky, izolace střešních na bázi pěnových plastů (polystyren, extrudovaný polystyren), kaučuk, gutaperča, guma, azbest, slída a výrobky z těchto materiálů, které nejsou zahrnuty do jiných tříd, polotovary z plastických hmot (fólie, desky, tyče), materiály těsnící, ucpávací a izolační, izolační nátěry, ohebné trubky nekovové, nekovové hadice, guma na protektorování pneumatik, bariéry volně ložené proti znečištění; (35) zprostředkovatelská činnost v oblasti obchodu, pomoc při řízení obchodní činnosti, marketingové služby, zprostředkování obchodních záležitostí (zákaznický servis, tj. zajišťování odbytu, zastupování při obchodních záležitostech, sjednávání obchodních podmínek), teleshopping - vše v oblasti výrobků ve tř. 7, 8 a 17, inzertní, reklamní a propagační služby, obchodní administrativní, kancelářské práce, rozmnožování a tisk reklamních a propagačních dokumentů, automatické zpracování dat, aranžérství, výstavy k reklamním a obchodním účelům, TV reklama; (36) pronájem bytových a nebytových prostor, pojišťovnictví a peněžnictví, cenové odhady, leasing, pronájem nemovitostí, realitní kancelář, služby celních jednatelů, směnárenská činnost; (37) montáž výrobků z plastických hmot, práce truhlářské a tesařské; (40) zpracování materiálů, zpracování a úprava plastických hmot, poradenská činnost v oblasti zpracování plastických hmot, finální úprava výrobků z plastických hmot, zpracování a úprava materiálu - služby řezání a pokovování, šití oděvů na zakázku, zpracování odpadků a druhotných surovin, činnost tiskárny, polygrafické služby všeho druhu, tisk vzorů, tisk ofsetový, tisky litografické, typografické práce.  
(511) 6, 7, 8, 17, 35, 36, 37, 40  
(210) O-459332

(111) **301448**  
(220) 05.06.2008  
(151) 29.10.2008  
(540)

### CAMIBOX

(730) **Camibox s.r.o.**, Senovážné nám. 248/2, České Budějovice, České Budějovice 6, 37001, CZ  
(740) PatentCentrum Sedláč & Partners s.r.o., Husova 5, České Budějovice, 37001  
(510) (9) kancelářská, výpočetní, reprografická a telekomunikační technika všeho druhu včetně doplňků a příslušenství, informační technologie a systémy na nosičích, jako např. magnetické pásky, magnetické disky, kompaktní optické disky a vybavení pro zpracování informací pro počítače, přístroje a stroje pro záznam, přenos a reprodukci zvuku nebo obrazu, software, počítačový hardware, počítačový hardware a software, zvláště pro přístup

do systémů Internet a pro využívání těchto systémů, přístroje a nástroje pro bezdrátovou telegrafii, přístroje optické, datové antény.

(511) 9  
(210) O-459697

(111) **301586**  
(220) 20.06.2008  
(151) 05.11.2008

### AROMEX

(540)  
(730) **AROMKA BRNO s.r.o.**, Vídeňská 91, Brno, 63900, CZ  
(740) PROPATENT, Ing. Vlasta Sedláčková, Pod Pekařkou 1, Praha 4, 14700  
(510) (2) potravinářská barviva; (30) lihové, práškové a emulzní koření a ochucovací přípravky k potravinářským účelům, aromata, koření a směsi koření, chuťové přísady a výtahy rostlinného původu; (35) import, export, zprostředkování obchodní činnosti pro uvedené výrobky ve tř. 2 a 30.

(511) 2, 30, 35  
(210) O-460159

(111) **301663**  
(220) 18.04.2008  
(151) 12.11.2008

### Auto ESA - Váš spolehlivý autobazar

(540)  
(730) **Eukrate, a.s.**, K učilišti 170, Praha 10, Štěrboholy, 10200, CZ  
(740) JUDr. Robert Kučera, advokát, Dukelských hrdinů 471/29, Praha 7, 17000  
(510) (12) automobily, včetně náhradních dílů zahrnutých v této třídě; (37) opravy automobilů, údržba a opravy motorových vozidel, čištění automobilů; (39) pronájem automobilů a přívěsů.

(511) 12, 37, 39  
(210) O-458281

(111) **301664**  
(220) 18.04.2008  
(151) 12.11.2008  
(540)

# Auto ESA

(730) **Eukrate, a.s.**, K učilišti 170, Praha 10, Štěrboholy, 10200, CZ  
(740) JUDr. Robert Kučera, advokát, Dukelských hrdinů 471/29, Praha 7, 17000  
(510) (12) automobily, včetně náhradních dílů zahrnutých v této třídě; (37) opravy automobilů, údržba a opravy motorových vozidel, čištění automobilů; (39) pronájem automobilů a přívěsů.

(511) 12, 37, 39  
(210) O-458282

(111) **301666**  
(220) 18.04.2008  
(151) 12.11.2008  
(540)



(730) **Eukrate, a.s.**, K učilišti 170, Praha 10, Štěrboholy, 10200, CZ  
(740) JUDr. Robert Kučera, advokát, Dukelských hrdinů 471/29, Praha 7, 17000  
(510) (12) automobily, včetně náhradních dílů zahrnutých v této třídě; (37) opravy automobilů, údržba a opravy motorových vozidel, čištění automobilů; (39) pronájem automobilů a přívěsů.  
(511) 12, 37, 39  
(210) O-458284

(111) **301701**  
(220) 02.06.2008  
(151) 12.11.2008  
(540)

## BOHEMIACHEM

(730) **CHEMOTEX Děčín a.s.**, Tovární 63, Děčín XXXII - Boletice nad Labem, 40711, CZ  
(740) Mgr. Anna Gottlieblová, advokát, Thomayerova 25/3, Děčín IV, 40502  
(510) (1) přídavné kapaliny pro použití s abrazivou, acethydrid, anhydrid kyseliny octové, acetáty, octany, etanáty (chemikálie), aceton (propanon, dimetylketon), akrylové pryskyřice surové, aldehydy, alkálie, alkohol (etyl), alkohol v rámci této třídy, amoniak (čpavek), amoniak (čpavek) pro průmyslové účely, amonné soli, amylacetát, octan amylnatý, anhydridy, antidektonační látky pro spalovací motory, antistatické přípravky, s výjimkou přípravků pro domácnost, apretace (chemické), přípravky pro apretování a konečnou úpravu textilií, enologické baktericidní látky (chemické přípravky pro použití při výrobě a ošetřování vína), sloučeniny s baryem, chemické přípravky pro výrobu barev, chemické přípravky na bělení olejů, bělicí (odbarvovací) přípravky pro průmyslové účely, benzenové deriváty, kyseliny na bázi benzenů, benzoová kyselina, chemické látky na provzdoušení betonu, pojiva do betonu, bílkoviny živočišné (surovina), bílkoviny, protein (surovina), biochemické katalyzátory, brzdové kapaliny, chemické přípravky vodovzdorné pro cement, s výjimkou barev, cementační látky pro metalurgii, cymen (isopropyltoluen), prostředky pro čeření tekutin, přípravky pro činění kůží, činidla chemická, s výjimkou činidel pro lékařské a zvěrolékařské účely, čistící chemické preparáty pro komíny, chemické prostředky pro čištění olejů, prostředky pro čištění tekutin, prostředky pro čištění vody, defolianty (chemické prostředky pro opad listů), degumování (přípravky k odstraňování gumy), dehydratační prostředky pro průmyslové účely, chemické přípravky pro dekarbonizaci motorů, destilovaná voda, detergentní přísady do motorového benzínu, detergenty průmyslové, dextrin (apretura), dispergační činidla pro olej, dithioničitany, dobíjení, okyselená voda na doplnění akumulátorů, dolomit pro průmyslové účely, dióxalát draslíku, dřevný luh, dusičnany, dvojchroman draselný, dvojchroman sodný, emulgátory, fotografické emulze, emulze pro řezání závitů, chemické přísady do vrtné emulze (výplach kalů), emulze vrtné (výplach), enzymatické přípravky pro průmyslové účely, epoxidové pryskyřice v surovém stavu, esence octová (zředěná kyselina octová), estery, étery, etylalkohol, etylenglykol, etyléter, farmaceutické konzervační přísady, fenol pro průmyslové účely, ferokyanidy, filtrační přípravky pro nápojový průmysl, flokulační (vločkovací) činidla, formaldehyd pro chemické účely, přípravky pro výrobu - pro odlévání forem, fosfatidy, fosfáty (hnojiva), fotografické emulze, fotografické vývojky, chemické přípravky pro použití ve fotografii, chemické přísady do fungicidů, galvanické lázně, galvanizační přípravky, chemické přípravky kromě pigmentů pro výrobu glazur, glazury pro keramiku, glyceridy, glycerin pro průmyslové účely, glykol, glykoléter, glykosidy, rozpouštědla na gumu,

guma arabská pro průmyslové účely, gurjanský balzám na výrobu laků, hasící směsi, hlína valchařská pro textilní průmysl, hlinitý octan, přípravky pro hnojení, hnojiva, hnojivo pro zemědělství, hnojivo (dusičnan vápenatý), hnojivo dusíkaté, hydrát hlinitý, hydráty, hydraulické kapaliny, kapaliny pro hydraulické obvody, hydrazin, hydrogen uhličitý sodný pro chemické účely, hydroxid amonný pro průmyslové účely, hydroxidy alkalických kovů, chemické přípravky na čištění, bělení vosku, chemické přípravky pro výrobu slitin kovů, chemické přípravky zemědělské, s výjimkou fungicidů, herbicidů, insekticidů a přípravků na hubení parazitů, chemikálie pro čištění radiátorů, chemikálie pro laboratorní analýzy (s výjimkou analýz pro lékařské a zvěrolékařské účely), chemikálie pro průmysl, chemikálie pro vědecké účely kromě užití v lékařství a zvěrolékařství, chladicí kapaliny pro motory vozidel, chladicí přípravky, chlor, chlorečnany, chlorid amonný, chlorid cínatý, chlorid hlinitý, chlorid horečnatý, chlorid uhličitý, tetrachlormetan, chlorid vápenatý, chloridy, chloristany, chlornan sodný, chromany, impregnační chemické přípravky pro kůže, impregnační chemické přípravky pro textil, impregnační látky proti vodě pro cement, s výjimkou barev, jod pro chemické účely, jod pro průmyslové účely, jodid hlinitý, kafr pro průmyslové účely, emulze na vrtný výplach kalu, kalcinovaná soda (bezvodý uhličitý sodný), prostředky proti kotelnímu kameni, přípravky pro odstraňování kotelního kamene jiné než pro domácnost, kamence, ledek, kamenná sůl, kaolin, kapalina pro ovládání řízení, kapalina převodová, kapaliny brzdové, kapaliny do hydraulických obvodů, přídavné kapaliny pro použití s abrazivou, karbid vápenatý, kasein pro průmyslové účely, katalyzátory, látky na ochranu kaučuku, kaučukový roztok, kazivec, fluorid vápenatý, keramické směsi pro slinování (granule a prášky), směsi pro výrobu technické keramiky, ketony, klovatiny (lepidla) jiné než kancelářské a než pro domácnost, chemické přípravky na čištění komínů, chemické látky pro kondenzaci, kondenzaci zabraňující chemikálie, přípravky pro konečnou úpravu oceli, konzervační oleje pro potraviny, konzervační přípravky na cement, s výjimkou barev a olejů, konzervační přísady do farmaceutických přípravků, konzervační sůl jiná než pro konzervování potravin, chemické látky na konzervování potravin, korozivní přípravky, prostředky proti tvorbě kotelního kamene, kovová mýdla pro průmyslové účely, přípravky pro popouštění kovů, přípravky pro zihání kovů, krotonaldehyd, kryogenní přípravky, křemelina, infuzoriová hlinka, křemičitan hlinitý, apretury nebo mořidla mimo olejů na kůže pro kožedělný průmysl, chemické impregnační přípravky pro kůže, chemické přípravky na renovaci kůže, chemické impregnační přípravky pro vodovzdornou úpravu kůže, lepidla na kůže, mastix, tmel na kůže, oleje na zpracování kůže, přípravky pro zpracování kůže, přípravky pro zpracování surové kůže, kyselina boritá pro průmyslové účely, kyselina citronová pro průmyslové účely, kyselina dusičná, kyselina fluorovodíková, kyselina fosforečná, kyselina chlorovodíková, kyselina jodičná, kyselina mléčná, kyselina mravenčí, kyselina octová, kyselina olejová, kyselina oxalová (kyselina šřavelová), kyselina persirová, kyselina pyrogalová, kyselina salicylová, kyselina sírová, kyselina siřičitá, kyselina stearová, kyselina sulfonová, kyselina uhličitá, kyselinovzdorné chemické sloučeniny, kyseliny, kyseliny chromu, kyseliny minerální, chemické přípravky pro laboratorní analýzy, s výjimkou analýz pro lékařské nebo zvěrolékařské účely, látky podporující hoření (chemické přísady do motorových paliv), galvanizační lázně, lázně tónovací (fotografie), lázně ustalovací (fotografie), lecitin jako surovina, ledek, hlinitý kamence, lepidla jiná než kancelářská a než pro domácnost, lepidla na obuv, lepidla na papírové tapety, lepidla na plakáty, lepidla pro průmyslové účely, lepidla pro průmyslové účely, lepidla škrobová, s výjimkou kancelářských lepidel a lepidel pro domácnost, lepidlo, želatina jiná než pro domácnost, kancelářské účely a potravinářské účely, lepkavé přípravky štěpařské pro ošetřování stromů, chemické látky pro lesnictví mimo fungicidů, insekticidů a přípravků proti parazitům, přípravky na odstraňování leštidel, louh sodný pro průmyslové účely, magnetit, manganany, chemické přípravky pro uzení masa, přípravky na změkčení nebo nakládání masa pro průmyslové účely, mastné kyseliny, metylbenzen, etyléter, mořidla na kovy, mořidla na kůže, s výjimkou olejů pro kožedělný průmysl, dekarbonizační přísady pro motorový benzin, kovová mýdla pro průmyslové účely, naftalin, naftalen, namáčečci přípravky (bělení), nelepivé přípravky (chemické přísady pro tekutý škrob), nemrzoucí látky (chemikálie), přípravky na konečnou úpravu ocele, ocel dřevný, octan hlinitý, octan olovnatý, octan vápenatý, bakteriologické přípravky pro octové kvašení, odbarvovací přípravky pro průmyslové účely, přípravky k odlepování a separování, přípravky pro výrobu forem pro odlévání, odlitky (mazadla, separační přípravky pro vyjímání z formy), chemikálie pro odlučování a separování olejů, odmašťovací přípravky pro výrobní procesy, prostředky na odstranění leštidel, prostředky na hašení ohně, ochranné přípravky pro beton, s výjimkou barev a olejů, ochranné přípravky pro dlaždice, s výjimkou barev a olejů, chemické přípravky proti zmatnění okenního skla, okyselená voda

na doplnění akumulátorů, baterií, dispergenty pro olej, chemické látky na bělení oleje, chemikálie na čištění oleje), syntetické materiály pro absorpci oleje, chemické odlučovače olej, oleje na čištění kůže, oleje pro čištění kůží, oxaláty (šťavelany), oxid hlinitý, oxid olovnatý, oxidy chrómu, pájecí pasty, přípravky pro pájení, přípravky pro úsporu paliva, chemická aditiva do motorových paliv, parafin, peroxid vodíku, peroxoboritan sodný, peroxouhličitany, persirany, chemické přípravky pro výrobu pigmentů, konzervační látky pro pivo, plastifikátory, plísňe, chemické přípravky pro prevenci padlí, pohlčovače plynu (chemicky aktivní látky), pojiva pro slévárství, přípravky pro popouštění kůží, potaš (uhličitan draselný), povrchově aktivní chemická činidla, prostředky pro kalení kovů, protipěnové roztoky do baterií, průmyslové chemikálie, epoxidové pryskyřice (surovina), pryskyřice akrylové v surovém stavu, pryskyřice syntetické (surovina), pryskyřice umělé v surovém stavu, převodová kapalina, přípravky proti vření chladicí kapaliny motorů, přísady detergentní do motorového benzínu, přísady chemické do fungicidů, přísady chemické do insekticidů, přísady chemické do motorových paliv, chemické přípravky na renovace kůží, dispergační činidla pro ropu, rozpouštědla pro fermeže, laky, roztoky pro odstraňování síranů z akumulátorů, baterií, roztoky protipěnové do akumulátorů/baterií, směsi pro řezání závitů, kapalina pro asistované řízení, sacharin, salmiak, separační a protilepivé přípravky, síran barnatý, síran chromito-draselný, síran měďnatý (vitriol), sírouhlik (disulfid uhličitý), chemické látky pro matování skla, chemické látky pro zmatnění skla, chemické látky proti ztrátě lesku skla, chemické látky pro zakalování skla, chemické látky proti orosení skla, sklo vodní, chemikálie zabraňující tvoření skvrn na textilu, přípravky pro výrobu slévárenských forem, pojiva pro slévárství, smáčecí přípravky pro barvení, smáčecí přípravky pro textilní průmysl, soda (kalcinovaná), soli (hnojiva), soli (chemické přípravky), soli alkalických kovů, soli amonné, soli chromité, soli chromové, soli na barvení kovů, soli pro galvanické články, soli pro průmyslové účely, spinely (chemické přípravky), roztoky pro stříbření obsahující stříbro, suchý led (oxid uhličitý), sůl (surovina), sůl kamenná, sůl kyseliny šťavelové (šťavelan), sůl pro konzervaci, s výjimkou soli na konzervování potravin, sulfáty, sulfid antimonitý, sulfidy, sulfimid kyseliny benzoové, superfosfáty (hnojiva), chemické přípravky pro sváření, ochranné plyny pro sváření, chemické přísady pro zkvalitnění škrobu (odstraňující lepivost), škrob pro průmyslové účely, šťavelan draselný, štěpařské vosky (tmely), tetrachloridy, chemické přípravky proti tvoření skvrn na textilu, chemické zjasňovací přípravky pro textil, impregnační látky chemické pro textil, těžká voda, thiokarbanilid, titan dioxid pro průmyslové účely, titaničitany, tmel na pneumatiky, tmely na opravu rozbítených předmětů, tmely na vyplňování dutin stromů, toluen, chemikálie pro bělení tuků, přípravky na odstranění tuků ve výrobních procesech, přípravky pro oddělování tuků, uhlí aktivní, uhličitán horečnatý, uhličitán sodný bezvodý, uhličitán vápenatý, uhličitany, uhlohydráty, umělé pryskyřice v surovém stavu, přípravky pro urychlení vaření pro průmyslové účely, urychlňovače vulkanizace, látky proti vytváření nebo na odstraňování usazenin, ustalovací roztoky (fotografie), chemické přípravky pro uzení masa, valchářské přípravky (valchářské přípravky pro textilní průmysl, vápenec (uhličitán vápenatý), přípravky proti vlhkosti zdiva s výjimkou barev, destilovaná voda, draselná voda, chemické přípravky pro čištění vody, přípravky na změkčování vody, voda okyselená na doplnění akumulátorů, látky proti tvoření vodního kamene, vodní sklo, chemické přípravky pro vodovzdornou úpravu kůže, chemické přípravky pro vodovzdornou úpravu textilu, vodovzdorné chemické přípravky pro cement s výjimkou barev, chemické přípravky pro bělení vosku, chladicí kapaliny pro motory vozidel, chemické přísady k vrtným emulzím (výplach kalů), vytvrzovací látky (vápenec), vývojky pro fotografii, zahradnické chemikálie, s výjimkou fungicidů, herbicidů, insekticidů a přípravků proti parazitům, prostředky pro zakalování smaltu a skla, zásady (chemické látky, hydroxidy, louhy), zásady, látky na ochranu zdiva s výjimkou nátěrů a olejů, zemědělská hnojiva, zjasňující chemické přípravky pro barvy pro průmyslové účely, zkvalitňující chemikálie pro škrob (pro odstranění lepivosti), chemické přípravky pro zkvalitnění půdy, změkčovadla pro průmyslové účely, přípravky na změkčování vody, zvlhčovací přípravky pro barvení, železo (soli), žiraviny pro průmyslové účely; (2) aluminiové barvy, antikoroziní oleje, ochranné antikoroziní přípravky, antikoroziní tuhy a oleje, baktericidní nátěry, barvy, tiskařská barva, barva na kůži, barvířské dřevo, barviva v rámci této třídy, barviva pro nápoje, barviva pro pivo, barvy na obuv, běloba olovnatá, konzervační oleje na dřevo, emaly (barvy), emaly (laky), stříbrné emulze (barviva), fixativy pro akvarely, hliníkový prášek na barvení, malování, kalafuna, karbonyl k ochraně dřeva, klejoprskyřice, klišová barva, klovatiny pryskyřičné, kopálový lak, ochranné pásky proti korozi, prostředky proti zmatnění a zašlosti kovů, kreozot na konzervování dřeva, mořidla a barviva na kůži, barva na surové kůži, kysličník titaničitý (barvivo), laky, lepidla pro barvy, barviva na

líkery, barviva na maslo, nátěry (barvy), nátěry v rámci této třídy, nátěry na střešní krytiny, nátěry proti usazeninám, ochranná vrstva na dřevo (barvy), ochranné nátěry na podvozky vozidel, ochranné přípravky na kovy, ochranné přípravky pro dřevo, antikoroziní oleje, oleje na konzervování dřeva, pryskyřice přírodní (surovina), ředidla pro barvy, ředidla pro laky, saze (barvivo), sikativy (sušící činidla na barvy), sklenářský tmel, červený suřík, oranžový suřík, šelak, přípravky na odstraňování tapet, tempery (barvy), terpentýn (ředidlo pro barvy), tiskařské barvy, tiskařské pasty, tiskové barvy, tuše, tmel sklenářský, tuhy na ochranu proti korozi, vápenné mléko, zahušťovače barev, základní nátěrové barvy, základní ochranný nátěr na podvozky vozidel, zinková běloba (barvivo), zmatnění, prostředky proti zašlosti kovů, živičné (bitumenové) laky; (3) adstringentní přípravky pro kosmetické účely, prchavé alkálie (amoniak) (čističí prostředek), antiperspirační mýdlo, antistatické přípravky pro použití v domácnosti, apretační přípravky pro žehlení prádla, barviva na vlasy, barviva toaletní, kosmetické barvy, odstraňovací přípravky pro barvy, přípravky pro odstraňování barev, bělicí a čističí přípravky na kůži, bělicí přípravky (odbarvovače) pro kosmetické účely, bělicí přípravky na prádlo, bělicí soda, cídídlo, citronový olej (silice), čističí oleje, čističí prostředky, čističí roztoky, čističe ucpaných odpadů, přípravky na čištění odpadních rour, přípravky pro depilace, depilační vosk, detergenty (čističí prostředky), s výjimkou pro použití při průmyslových procesech a lékařství, dezinfekční mýdla, dezodoranty pro osobní potřebu, dezodorizační mýdlo, éterické esence, éterické oleje, přípravky na holení, chlorečnan draselný, jasmínový olej, přípravky na odstraňování vodního kamene pro užití v domácnosti, antiseptický kamenek, kapaliny na mytí skel do ostříkovačů vozidel, kolínská voda, kosmetické přípravky, kosmetické přípravky pro zeštíhlení, kosmetické přípravky pro zvířata, kosmetika, kosmetické přípravky do koupel, koupelové soli, nikoliv pro medicijnální účely, krém na obuv, kosmetické krémy, krémy na bělení pokožky, krémy na kůži, přípravky na odstraňování laku, lak na vlasy, lepidla pro kosmetické účely, lepidla pro připevnění umělých vlasů, lešticí přípravky, lešticí přípravky na nábytek a podlahy, lešticí přípravky pro umělý chrup, lešticí vosky, levandulová voda, levandulový olej, líčidla, louh sodný na praní, medicijnální mýdla, mentol pro voňavkářství, mořidla, mýdla, desinfekční mýdla, mýdla medicijnální, mýdla pro oživení, zjasnění tkanin, dezodorizační mýdlo, mýdlo proti pocení, mýdlo proti pocení nohou, přípravky pro namáčení prádla, kosmetické přípravky na obočí, leštidla na obuv, přípravky pro odbarvování, odmašťovací přípravky, s výjimkou těch, které jsou užívány při průmyslových postupech nebo při výrobě, ochranné prostředky na kůži (leštidla), oleje čističí, oleje do voňavek, oleje éterické, silice, oleje pro kosmetické účely, oleje pro toaletní účely, přípravky na ondulaci, opalovací přípravky (kosmetika), spreje pro osvěžení dechu, parfémů, základní látky květinových parfémů, pasty lešticí, pečivové tresti (éterické oleje), peroxid vodíku pro kosmetické účely, pleťová voda pro kosmetické účely, kosmetické ubrusky napuštěné pleťovou vodou, přípravky proti pocení (toaletní potřeby), kosmetické přípravky pro pěstění pokožky, politory (leštidla), prací prostředky, přípravky pro saténování prádla, šmolka na prádlo, vonné sáčky do prádla, přípravky pro praní prádla, prostředky na odstraňování rzi, příchutě do nápojů (éterické oleje), přípravky pro chemické čištění, přípravky pro odstranění vosku na podlahy (přípravky pro drhnutí), prostředky na odstraňování rezu, rtěnky, růžový olej, kosmetické přípravky na řasy, saflol, odstraňovače na skvrny, bělicí soda, soda na praní, na čištění, soli bělicí, soli koupelové, ne pro medicijnální účely, šampóny, šampóny pro domácí zvířata, škrob leskový na prádlo, škrob na prádlo, šmolka do pracího prášku na prádlo, terpentýn, jako odmašťovací přípravek, terpentýnový olej na odmašťování, toaletní přípravky, toaletní voda, tresti do jemného pečiva (éterické oleje), tresti do nápojů (éterické oleje), tuhy pro kosmetické účely, kosmetické tužky, ústní vody, nikoliv pro lékařské účely, vazelína z ropy pro kosmetické účely, vlasové vody, přípravky na ondulaci vlasů, voda parfémovaná, voda pro holení, voňavkářské výrobky, vosk krejčovský, vosk na leštění, vosk na parketové podlahy, vosk na podlahy, vosk pro bělení prádla, vosky na kůži, vosky na obuv, vosky obuvnické, chemické přípravky pro zjasňovače barev pro použití v domácnosti (prádro), změkčovače tkanin (pro praní), zubní pasty; (4) aditiva nechemická, do motorových paliv, alkohol jako palivo, antracit, olej pro barvy, benzen, benzin (pohonná směs), benzin těžký, benzol, ceresin, dehtový uhelný olej, gazolin (lehký benzin), generátorový plyn, grafit pro mazání, kapaliny olejové pro řezání, karnaubový vosk, kerosin, rafinovaný petrolej, konzervační přípravky pro kůži (oleje a tuhy), lanolin, ligroin, lih denaturovaný, lůj, mazací oleje, mazací tuhy, mazadla, mazadla na obuv, mazadla pro řemeny, mazut, minerální paliva, nafta motorová, nafta topná, olein, olej motorový, olej pro konzervování kůže, olej pro ochranu, konzervaci zdiva, olej ricinový pro technické účely, olej rybí nejdřlý, olej řepkový pro průmyslové účely, olej slunečnicový pro průmyslové účely, přípravky ze sojového oleje proti přilnavosti kuchyňského nádobí, olej

zvlhčující, oleje mazací, oleje pro odstranění bednění (stavebnictví), oleje průmyslové, ozokerit (zemní vosk), paliva, paliva na bázi alkoholu, pohonné látky, parafin, petrolejový ether, pohonné látky, protiskluzové přípravky pro hnací řemeny, přísady (nechemické) do motorových paliv, ropa, řepkový olej pro průmyslové účely, stearin, svíčky, olej na textil, tuk z vlny, tuky průmyslové, vazelína pro průmyslové účely, vosk jako surovina, vosk pro průmyslové účely, vosk včelí, vosk z karnaubových palm, xylén, xylol, přípravky na vázání prachu při zemetání; (5) aldehydy pro farmaceutické účely, algicidy, alkohol pro léčebné účely, aminokyseliny pro lékařské účely, antibakteriální, dezinfekční přípravky, bikarbonát sodný pro farmaceutické účely, biocidy (pesticidy), čisticí přípravky pro kontaktní čočky, přípravky na čištění vzduchu, detergenty pro lékařské účely, dezinfekční přípravky pro hygienické účely, dezinfekční přípravky pro chemická WC, dezodoranty, jiné než pro osobní potřebu, eukalyptol pro farmaceutické účely, eukalyptus pro farmaceutické účely, farmaceutické přípravky, fenol pro farmaceutické účely, formaldehyd pro farmaceutické účely, fosfáty pro farmaceutické účely, fungicidy, kyselina galová pro farmaceutické účely, glycerin pro lékařské účely, glycerofosfáty, herbicidy, chemické prostředky pro léčení révy vinné, chemické přípravky pro farmaceutické účely, chemické přípravky pro lékařské účely, chemicko-farmaceutické přípravky, chloroform, kolodium pro farmaceutické účely, léčivé přípravky do koupelí, terapeutické přípravky do koupelí, soli minerální vody pro koupele, koupele oksyložené, mořská voda pro zdravotní koupele, kyslíkaté koupele, farmaceutické přípravky pro léčení lupů, mentol, mentol pro farmaceutické účely, minerální voda pro lékařské účely, chemické přípravky proti mšicím, lepicí přípravky pro mucholapky, přípravky pro mytí dobytka, přípravky pro mytí zvířat, octan hlinitý pro farmaceutické účely, octany pro farmaceutické účely, olej kafrový k lékařským účelům, přípravky pro osvětlení vzduchu, peroxid vodíku pro lékařské účely, chemické přípravky pro ošetřování plísni, přípravky proti pocení, přípravky proti pocení nohou, farmaceutické přípravky pro péči o pokožku, přípravky na mytí psů, repenty pro psi, repelenty proti hmyzu, ricinový olej pro lékařské účely, rozpouštědla pro odstraňování náplastí, přípravky na hubení slimáků, soli do minerálních koupelí, soli draselné pro lékařské účely, léčivé soli koupelové, soli minerálních vod, soli pro lékařské účely, soli sodné pro lékařské účely, sulfoamidy (léčiva), terpentín pro farmaceutické účely, terpentínový olej pro farmaceutické účely, tinktury (farmaceutické přípravky), tresčí játra (olej), tuk mléčný, tymol pro farmaceutické účely, přípravky proti slunečnímu úpalu pro farmaceutické účely, přípravky na bázi vápna pro farmaceutické účely, vymývací prostředky, lotiony pro farmaceutické účely, lotiony pro psy, želatina pro lékařské účely; (39) automobilová doprava, balení zboží, kamiónová nákladní doprava, nakládání, resp. vykládání, pronájem skladů, skladování nákladu, skladování, skladování zboží, pronájem skladů, uskladňování, zprostředkování dopravy, zprostředkování dopravy (zasílatelství), zprostředkování přepravy.

(511) 1, 2, 3, 4, 5, 39  
(210) O-459560

(111) **301768**  
(220) 04.07.2008  
(151) 12.11.2008  
(540)

**NEUZEN**

(730) **LG Chem, Ltd.**, 20, Yoido-dong, Youngdungpo-gu, Seoul, KR  
(740) Kania, Sedlák, Šmola, Ing. Lucie Lunzarová, Mendlovo náměstí 907/1a, Brno, Staré Brno, 60300  
(510) (18) umělé kožešiny a imitace kůže prodávané ve velkém pro výrobu zboží z kůže a kožešin.  
(511) 18  
(210) O-460543

(111) **301851**  
(220) 20.05.2008  
(151) 19.11.2008  
(540)

(730) **Majvaldová Ivana**, Kunčice 170, Letohrad, 56151, CZ  
(740) Bc. Ladislav Sudík, Polní 293, Letohrad, 56151  
(510) (21) sklo, keramika, porcelán, křišťálové a barevné sklo, lisované a foukané sklo, zboží skleněné, skleněné zboží duté, užítkové, osvětlovací a umělecké sklo, sklo hladké, sklo zušlechťované, zejména sklo ryté, broušené, malované, zlacené, leptané, hutně zdobené a sklo zdobené jakýmkoliv jinými dekoračními technikami, nápojové, stolní, dekorativní soubory skla, jednotlivé skleněné výrobky, jmenovitě poháry, číše, džbány, láhve, karafy, sklenice, misky, misky, talíře, vázy, svícny a zvonky, nádoby k nabírání vody spadající do této třídy, nádoby přenosné spadající do této třídy, skleněné díly závěsných, nástěnných a stolních svítidel, výrobky umělecko-průmyslového skla, skleněné výrobky a jejich části, pokud jsou zahrnuty ve třídě 21; (35) zprostředkování obchodní činnosti v oblasti skla a sklářských strojů; (40) broušení, leštění a leptání skla.  
(511) 21, 35, 40  
(210) O-459192

(111) **301854**  
(220) 26.05.2008  
(151) 19.11.2008  
(540)

**Zdravá dušička**

(730) **Zdravá dušička s.r.o.**, Nepelova 953/7, Praha 9, Hloubětín, 19000, CZ  
(510) (9) kompaktní optické disky, CD ROM, kompaktní disky (audio-video); (16) katalogy, knihy, knížky (brožované), manuály, pomůcky učební, kromě přístrojů, publikace, kalendáře, kalendáře trhací; (41) cvičení (praktické -), gymnastický výcvik, informace o možnostech rekreace, informace o možnostech rozptýlení, informace o možnostech zábavy, kluby zdraví (služby), organizování a vedení seminářů, organizování kulturních nebo vzdělávacích výstav, pořádání a řízení pracovních setkání (školení), praktický výcvik, prázdninové tábory (služby -) (zábava), rekreace (služby pro oddech a -), semináře (organizování a vedení -), služby klubové (výchovnězábavné-), školení, vyučování, výcvik (instruktační), tělesná výchova, vydávání elektronických knih a časopisů on-line, vydávání knih, zábava (služby -), výroba videofilmů, živé představení, informace o výchově a vzdělávání, kaligrafické služby, korespondenční kurzy, organizování sportovních soutěží, poskytování on-line elektronických publikací (bez možnosti stažení), provozování sportovních zařízení, sportovní zařízení (pronájem -), s výjimkou dopravních prostředků.  
(511) 9, 16, 41  
(210) O-459343



(111) **301859**  
(220) 02.06.2008  
(151) 19.11.2008  
(540)

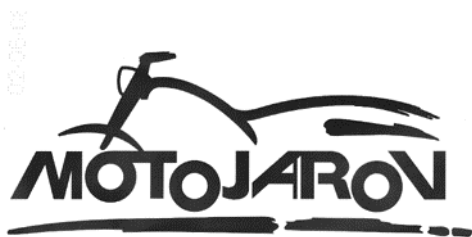

(730) **AUTO JAROV, s.r.o.**, Osiková 2/2688, Praha 3, 13000, CZ  
(740) JUDr. Tomáš Absolon, advokát, Ke Kašně 272/24, Praha 4, 14200  
(510) (2) barvy, laky a prostředky proti korozi motorových vozidel; (4) mazací oleje, mazací tuky, mazadla, pohonné látky; (7) náhradní díly pro výrobky ve tř. 7; (9) ochranné prostředky osobní proti nehodám, ochranné přilby; (11) přístroje pro osvětlení, topení, klimatizaci, světla pro dopravní prostředky, světlomety pro vozidla, světelné vybavení automobilů proti oslnění, svítidla pro jízdní kola; (12) motorová vozidla, motocykly, náhradní díly motorových vozidel; (25) oděvy pro motoristy; (37) opravy motorových vozidel, opravy motocyklů, provádění povrchových úprav podkladů v rámci této třídy, včetně úprav s aplikací grafických prvků a návrhů formou retuše, lakování a stříkáním; (39) pronájem dopravních vozidel; (40) broušení; (42) design, provádění designérských úprav motorových vozidel a moto příslušenství.  
(511) 2, 4, 7, 9, 11, 12, 25, 37, 39, 40, 42  
(210) O-459571

(111) **301985**  
(220) 13.06.2008  
(151) 26.11.2008  
(540)



(591) Barevná  
(730) **IT HOLDING, a.s.**, Štěrboholská 184/28, Praha 10, 10200, CZ  
(740) Dana Lukajová, patentový zástupce, Voršilská 10, Praha 1, 11000  
(510) (2) tonery; (9) počítačové programy, počítačový hardware, počítačový software, monitory, nosiče zvukových nahrávek, notebooky, CD disky, DVD disky, plastové obaly pro CD disky, plastové obaly pro DVD disky, komponenty a periferní vybavení počítače, tiskárny, technické vybavení počítače, počítačová paměťová zařízení, elektronické publikace; (37) montáž, údržba a opravy počítačového vybavení; (42) aktualizace počítačových programů, konzultace v oblasti počítačových programů, konzultace v oblasti počítačového hardwaru, počítačové programování.  
(511) 2, 9, 37, 42  
(210) O-459958

(111) **301987**  
(220) 13.06.2008  
(151) 26.11.2008  
(540)



(591) Barevná  
(730) **IT HOLDING, a.s.**, Štěrboholská 184/28, Praha 10, 10200, CZ  
(740) Dana Lukajová, patentový zástupce, Voršilská 10, Praha 1, 11000  
(510) (2) tonery; (3) počítačové čisticí materiály, přípravky pro čištění a leštění monitorů; (9) počítačové programy, počítačový hardware, počítačový software, monitory, nosiče zvukových nahrávek, notebooky, CD disky, DVD disky, plastové obaly pro CD disky, plastové obaly pro DVD disky, komponenty a periferní vybavení počítače, tiskárny, technické vybavení počítače, počítačová paměťová zařízení, elektronické publikace; (37) montáž, údržba a opravy počítačového vybavení.  
(511) 2, 3, 9, 37  
(210) O-459960

(111) **302108**  
(220) 23.05.2008  
(151) 02.12.2008  
(540)



(591) Barevná  
(730) **Eaton Electrical IP GmbH & Co. KG**, Airport Center Schönefeld, Mittelstrasse 5-5a, 12529, Schönefeld, DE  
(740) Čermák a spol., JUDr. Karel Čermák jr. Ph.D., LL.M., Elišky Peškové 735/15, Praha 5, 15000  
(510) (9) elektrické a elektronické spínací a řídicí přístroje včetně elektronických konstrukčních prvků a přístrojů pro průmyslovou a výkonovou elektroniku, automatizační přístroje, aparáty k přenosu informací při automatizaci procesů, přístroje k elektronickému přenosu dat, elektrické a elektronické spínací a regulační přístroje, spínače výkonové, motorové a pro ochranu zařízení, spínače a pojistky nadproudové ochrany, teplotní, časová a ochranná relé, rozvodné skříně, rozvaděče, kryty proudových rozvaděčů z plechu nebo izolačních materiálů, proudové sběrníkové rozvaděče, transformátory, startovací přístroje, měniče proudu a frekvence, díly a součásti uvedených výrobků, programy pro počítače; (37) stavba a instalace elektrických a elektronických zařízení; (41) školení a výuka v oblasti automatizační techniky a rozvodu energie; (42) plánování a projekce elektrických a elektronických zařízení, tvorba počítačových programů.  
(511) 9, 37, 41, 42  
(210) O-459318

(111) **302157**  
(220) 09.07.2008  
(151) 02.12.2008  
(540)

### JOŽÁNEK

(730) **Gebauerová Havelková Jana**, Osada Dukla 250, Újezdeček, 41501, CZ  
(510) (24) tkaniny a textilní výrobky, které nejsou uvedeny v jiných třídách, pokrývky ložní a ubrusy; (25) oděvy, obuv, kloboučnické zboží; (35) propagační činnost, reklama, pomoc při řízení obchodní činnosti, obchodní administrativa, kancelářské práce.  
(511) 24, 25, 35  
(210) O-460639

(111) **302239**  
(220) 29.05.2008  
(151) 09.12.2008  
(540)



(730) **COME vending s.r.o.**, Rolnická 1551/146, Opava, Kateřinky, 74705, CZ  
(510) (9) prodejní automaty, elektrické a elektronické přístroje a zařízení pro zpracování a/nebo uchování dat; (35) provoz a pronájem prodejních automatů, franšizing a poskytování informací a pomoci při provozování obchodní činnosti; (37) instalace, údržba a opravy prodejních automatů.  
(511) 9, 35, 37  
(210) O-459487

(111) **302282**  
(220) 14.07.2008  
(151) 09.12.2008  
(540)



(730) **PRB s.r.o.**, Suchardova 515, Kladno, 27201, CZ  
(510) (36) byty pronájem, nájemné (inkasování), nájemní (činžovní) domy - vedení, nemovitosti (zprostředkování), nemovitosti (obchodování), nemovitosti (oceňování a odhady), nemovitosti (pronájem), nemovitosti (správa), pronájem bytů, pronájem nájemních, činžovních domů, pronájem nemovitostí, pronájem kanceláří, realitní kanceláře, správa majetku, správa nemovitostí, ubytovací kanceláře; (37) informace stavební, stavební stroje a zařízení (pronájem), stavebnictví, stavitelství; (42) geodézie, geologické expertizy, geologický průzkum, geologický výzkum, inženýrské práce, plánování městské výstavby, projektová činnost, projektování; (43) ubytování (pronájem) a přechodné.  
(511) 36, 37, 42, 43  
(210) O-460762

(111) **302437**  
(220) 01.08.2008  
(151) 15.12.2008  
(540) **LACTOCARE probiotikum s vlákninou**

(730) **INRO s.r.o.**, Krocínova 316/5, Praha 1 - Staré Město, 11000, CZ  
(510) (29) doplňky stravy k neléčebným účelům na bázi potravin živočišného původu, jogurt, mléčné nápoje, mléčné výrobky, mléko, glukóza pro výživu; (35) zprostředkovatelské služby s výrobkem zahrnutým ve třídě 29; (41) organizování a vedení seminářů, symposií, konferencí, vzdělávání, týkajících se doplňků stravy.  
(511) 29, 35, 41  
(210) O-461222

(111) **302438**  
(220) 01.08.2008  
(151) 15.12.2008  
(540)

### FERROCENTO

(730) **INRO s.r.o.**, Krocínova 316/5, Praha 1 - Staré Město, 11000, CZ  
(510) (30) doplněk stravy k neléčebným účelům na bázi potravin rostlinného původu; (35) zprostředkovatelské služby s výrobkem zahrnutým ve třídě 30; (41) organizování a vedení seminářů, symposií, konferencí, vzdělávání, týkajících se doplňků stravy.  
(511) 30, 35, 41  
(210) O-461223

(111) **302512**  
(220) 23.06.2008  
(151) 22.12.2008  
(540)



(730) **TEPVOS, spol. s r.o.**, Královéhradecká 1566, Ústí nad Orlicí, 56201, CZ  
(740) Mgr. Ladislav Sudík, Polní 293, Letohrad, 56151  
(510) (6) dopravní značení kovové; (9) dopravní značení silniční světelné, elektromateriál k dopravnímu silničnímu značení, zejména kabely, světelné zdroje, elektromateriál pro veřejné osvětlení, světelná signalizace, rozvaděče nízkého napětí, kabely elektrické, vodiče elektrické, baterie, články (elektrické), parkovací automaty mincovní, parkovací hodiny; (19) dopravní značení nesvětelné nekovové; (20) značky pro vozidla umělohmotné; (31) ovocné a okrasné stromky, zahradnické substráty, květinová a zeleninová sadba, zahradnické výrobky a produkty, sazenice, semena rostlin, živé rostliny a přírodní živé květiny, keře, květiny sušené; (35) pronájem kancelářských strojů a zařízení, účetnictví, marketing, reklama, činnost reklamní agentury, reklamní a propagační činnost, tvorba reklamních návrhů, reprografie, reklamní náměty a návrhy, grafický návrh reklamy, šíření reklamy, činnost informačních a zpravodajských agentur, využití Internetu k reklamě, reklama prostřednictvím informačních systémů, poskytování služeb v oblasti účetnictví, zejména pak zavedení a vedení účetnictví právníkům a fyzickým osobám, poradenská a organizátorská činnost v oblasti účetnictví; (36) realitní činnost, činnost realitní kanceláře, zprostředkovatelská činnost v oblasti nemovitostí; (37) hubení škůdců, s výjimkou pro zemědělské účely, dezinfekce, deratizace, dezinfekce, opravy automobilů, opravy motorových vozidel, klempířství, zámečnictví, přípravné práce pro stavby, provádění staveb, jejich změn a odstraňování, opravy chodníků a komunikací, zemní a výkopové práce, pronájem nářadí, pronájem čistících strojů, pronájem strojů na zemní práce - buldozerů, bagrů a rypadel, čištění ulic - komunikací, chodníků a ostatních ploch, přípravné práce pro stavby, stavební činnost - provádění staveb včetně jejich změn, údržovacích prací na nich a jejich odstraňování, zemní

a výkopové práce, stavebně-montážní služby, stavební dozor, čištění pozemních komunikací, budov a městské zeleně, pronájem a opravy stavebních strojů a mechanismů, čisticích strojů, specializované stavební činnosti - zednictví, dlaždičství, malování, lakování, instalatérství - voda, plyn, elektroinstalace, klempířství, zámečnické opravy, truhlářské opravy, deratizační práce, provoz čerpacích stanic s palivou a mazivou, montáž, opravy, montáže rozvaděčů nízkého napětí, montáž, opravy, revize a zkoušky vyhrazených plynových zařízení, montáže tlakových zařízení-kotlů, provozování veřejného osvětlení a dopravní signalizace na území města, opravy a instalace zařízení, dodavatelství vodohospodářských staveb, čištění a vyklízení odpadů; (39) služby v dopravě a přepravě, doprava a skladování odpadu, silniční motorová doprava nákladní, pronájem automobilů, pronájem nákladních vozidel, pronájem parkovacích ploch, pronájem skladovacích kontejnerů, distribuce a skladování tepla, teplé vody, páry, elektřiny nebo jiných látek, např. demineralizované vody, zásobování vodou, rozvod vody, odvod odpadních vod; (40) zpracování materiálů, nakládání s odpady (zpracování, likvidace odpadů), výroba tepla, teplé vody, páry, elektřiny, demineralizované vody, zpracování těchto látek, zpracování substrátů; (41) provozování sportovních zařízení, pronájem sportovních a rekreačních ploch - stadiónů, tenisových dvorců; (42) revize a zkoušky vyhrazených elektrických zařízení, projektová činnost ve výstavbě, inženýrská činnost v investiční výstavbě, činnost technických poradců v oblasti vodohospodářské, testování, měření a analýzy; (43) ubytovací služby; (44) masáže, poskytování služeb pro osobní hygienu a služeb souvisejících s péčí o vzhled osob (péče léčebná, hygienická a kosmetická), provoz zahradnictví, výsadba zeleně, sadové úpravy, zakládání nových parků a zahrad; (45) kremace, pohřební služby (provozování pohřebišť a krematorií).

(511) 6, 9, 19, 20, 31, 35, 36, 37, 39, 40, 41, 42, 43, 44, 45

(210) O-460173

(111) **302520**

(220) 26.06.2008

(151) 22.12.2008

(540)



(730) **Compo Tech PLUS, spol. s r.o.**, Nová 1316, Sušice, 34201, CZ

(510) (1) 3D-svazek prepreg (uhlíková vlákna), pryskyřice, lepidla, laminační suroviny; (7) kovoobráběcí stroje, komponenty kovoobráběcích strojů, obráběcí stroje, komponenty obráběcích strojů, tiskařské stroje, komponenty tiskařských strojů, zemědělské stroje, komponenty zemědělských strojů, roboty, komponenty robotů, expanzní nádrže, hydraulické válce, pneumatické válce, hřídele, nápravy; (8) násady, rámy, ruční nástroje a nářadí, komponenty ručních nástrojů a nářadí; (9) anemometry, komponenty anemometrů, hloubkoměry, komponenty hloubkoměrů, antény, komponenty antén, dalekohledy, komponenty dalekohledů, fotoaparáty, komponenty fotoaparátů, radary, komponenty radarů, nivelační přístroje a nástroje, komponenty nivelačních přístrojů a nástrojů, kalibrační kroužky; (10) umělé končetiny, komponenty umělých končetin; (11) pece, komponenty pecí, svítidla, komponenty svítidel, výměníky, komponenty výměníků, chladiče, komponenty chladičů, topnářské rozvody, rozvody vody, rozvody chemických látek; (12) hnací hřídele, převodové hřídele, rámy jízdních kol, rámy motocyklů, rámy pozemních vozidel, postřikovače pro zemědělská vozidla, výfuky, vesla, pádla, lodě, komponenty lodí, jachty, komponenty jachet; (13) střelné zbraně, komponenty střelných zbraní, rakety, komponenty raket, střelivo, komponenty střeliva; (15) hudební nástroje a jejich komponenty; (16) násady na štetce, násady na psací potřeby; (17) izolační materiály pro elektrická vedení, izolační potrubí, kompozitové trubky; (19) kompozitové konstrukce, drenáže, žlaby, stožáry, sloupce, výztuže do betonu, markýzy, mříže, bóje; (20) kompozitová bidla, žerdě, násady, závory, stojany, nádrže,

kompozitová umělecká díla; (21) kompozitové násady, držáky; (22) lana, provazy, sítě, plachty; (28) golfové hole, hokejové hole, floorbalové hole, žerdě na pádla, žerdě na vesla, kulečnická tága, lukostřelecké náčiní, rybářské pruty, stěžně, ráhna, pně, trubkové profily pro jachty, tj. headfoily, spinakry, sailingy; (35) dodavatelské služby pro třetí osoby; (37) stavba a opravy kompozitových konstrukcí, stavba lodí; (39) pronajímání plavidel; (40) zpracování kompozitových materiálů; (41) organizování konferencí, seminářů, výstav; (42) průmyslový design, inženýrské práce, výzkum a vývoj nových výrobků, zkoušky materiálů.

(511) 1, 7, 8, 9, 10, 11, 12, 13, 15, 16, 17, 19, 20, 21, 22, 28, 35, 37, 39, 40, 41, 42

(210) O-460282

(111) **302699**

(220) 08.08.2008

(151) 30.12.2008

(540)

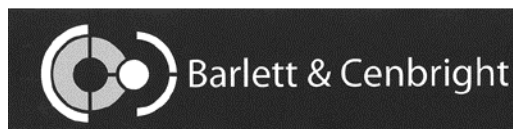

(730) **Barlett & Cenbright s.r.o.**, Křenova 438/7, Praha 6 - Veleslavin, 16200, CZ

(510) (35) aktualizování reklamních materiálů, aranžování výkladů, inzerce poštou, komunikační média (prezentace výrobků v komunikačních médiích) pro účely maloobchodu, marketingové studie, nábor zaměstnanců, obchodní management a podnikové poradenství, obchodní reklama pro třetí osoby, personální poradenství, příprava inzertních sloupků, psaní reklamních textů, pořádání veletrhů pro obchodní a reklamní účely, reklama, reklamní nebo inzertní materiály (rozšiřování), reklamní plochy (pronájem), reklamní texty (psaní), rozšiřování reklamních nebo inzertních materiálů, rozšiřování reklamních materiálů zákazníkům (letáky, prospekty, tisky, vzorky), reklama on-line v počítačové síti, rozhlasová reklama, služby poradenství v obchodní činnosti, televizní reklama, účetnictví, zaměstnanci (nábor), zprostředkovatelské práce; (41) organizace a vedení kongresů, organizace a vedení seminářů, organizace a vedení sympozií, pořádání a řízení pracovních setkání (školení).

(511) 35, 41

(210) O-461377

(111) **302700**  
(220) 08.08.2008  
(151) 30.12.2008  
(540)

The logo for Jobsnews features a stylized 'J' with a circular graphic element inside, followed by the word 'Jobsnews' in a sans-serif font.

(591) Barevná  
(730) **Barlett & Cenbright s.r.o.**, Křenova 438/7, Praha 6 - Veleslavin, 16200, CZ  
(510) (35) aktualizování reklamních materiálů, aranžování výkladů, inzerce poštou, komunikační média (prezentace výrobků v komunikačních médiích) pro účely maloobchodu, marketingové studie, nábor zaměstnanců, obchodní management a podnikové poradenství, obchodní reklama pro třetí osoby, personální poradenství, příprava inzertních sloupků, psaní reklamních textů, pořádání veletrhů pro obchodní a reklamní účely, reklama, reklamní nebo inzertní materiály (rozšiřování), reklamní plochy (pronájem), reklamní texty (psaní), rozšiřování reklamních nebo inzertních materiálů, rozšiřování reklamních materiálů zákazníkům (letáky, prospekty, tisky, vzorky), reklama on-line v počítačové síti, rozhlasová reklama, služby poradenství v obchodní činnosti, televizní reklama, účetnictví, zaměstnanci (nábor), zprostředkovatelný práce; (41) organizace a vedení kongresů, organizace a vedení seminářů, organizace a vedení sympozií, pořádání a řízení pracovních setkání (školení).

(511) 35  
(210) O-461378

(111) **302799**  
(220) 05.06.2008  
(151) 07.01.2009  
(540)



(730) **Malý Michal**, Katusická 665/6, Praha 9, 19700, CZ  
(510) (18) oblečky, postroje pro domácí zvířata; (28) hračky pro domácí zvířata, rybářské potřeby - v rámci této třídy; (31) krmiva, pamlsky, vitamínové doplňky pro domácí a hospodářská zvířata.

(511) 18, 28, 31  
(210) O-459710

(111) **302800**  
(220) 12.06.2008  
(151) 07.01.2009  
(540)

The EURO logo features the word 'EURO' in a bold, red, sans-serif font, with a stylized 'E' consisting of three horizontal bars.

(591) Barevná  
(730) **Mladá fronta a.s.**, Mezi Vodami 1952/9, Praha 4 - Modřany, 14300, CZ  
(510) (16) časopisy, periodika; (35) reklamní a inzertní činnost; (41) vydavatelství a nakladatelství.

(511) 16, 35, 41  
(210) O-459944

(111) **302801**  
(220) 12.06.2008  
(151) 07.01.2009  
(540)



(591) Barevná  
(730) **Mladá fronta a.s.**, Mezi Vodami 1952/9, Praha 4 - Modřany, 14300, CZ  
(510) (16) časopisy a periodika; (35) reklama a inzertní činnost; (41) vydavatelství a nakladatelství.

(511) 16, 35, 41  
(210) O-459945

(111) **302918**  
(220) 14.05.2008  
(151) 13.01.2009  
(540)



(730) **DAJANA PET, s.r.o.**, Bohuňovice 686, Bohuňovice, 78314, CZ  
(740) Ing. Petr Soukup, patentový zástupce, tř. Svobody 43/39, Olomouc, 77900  
(510) (1) přípravky ke hnojení vodních rostlin, přípravky pro úpravu akvariální a rybníkové vody, chemické přípravky pro testování vody, keramické, minerální, chemické, organické a filtrační materiály, vše spadající do této třídy; (5) veterinární, léčebné, dezinfekční a sanitární výrobky a přípravky pro užití v akvaristice, teraristice, ve zvířecích chovech a pěstování rostlin, vše v rámci této třídy; (31) krmiva ve formě vloček, granulí, prášku, zrn, extrudovaná a tabletovaná krmiva, sušená a lyofilizovaná přírodní krmiva pro zvířata, obzvláště pro ryby, okrasné ryby, ptáky, plazy, obojživelníky a menší zvířata v chovech, výživná krmiva pro zvířata, výrobky a přípravky pro pěstování rostlin, akvariálních rostlin a rybníčních rostlin a pro krmení ryb, okrasných ryb, ptáků, plazů, obojživelníků a malých zvířat v chovech, zahrnuté ve tř. 31, vyjma krmení pro ptáky a léčiv pro ptáky, výrobky a přípravky pro pěstování tropických rostlin a chov zvířat, zahrnuté do tř. 31, steliva pro zvířata včetně pískového papíru, slámy, rašelinových podkladů, zvířecí podestýlky minerálního a organického původu pro terária a insektária, používané jako podestýlky pro plazy, obojživelníky a hmyz a jako podestýlky pro pěstování tropických rostlin, vše v rámci této třídy.  
(511) 1, 5, 31  
(210) O-459036

(111) **302919**  
(220) 14.05.2008  
(151) 13.01.2009  
(540)



(730) **DAJANA PET, s.r.o.**, Bohuňovice 686, Bohuňovice, 78314, CZ  
(740) Ing. Petr Soukup, patentový zástupce, tř. Svobody 43/39, Olomouc, 77900  
(510) (1) přípravky ke hnojení vodních rostlin, přípravky pro úpravu akvariální a rybníkové vody, chemické přípravky pro testování vody, keramické, minerální, chemické, organické a filtrační materiály, vše spadající do této třídy; (5) veterinární, léčebné, dezinfekční a sanitární výrobky a přípravky pro užití v akvaristice, teraristice, ve zvířecích chovech a pěstování rostlin, vše v rámci této třídy; (31) krmiva ve formě vloček, granulí, prášku, zrn, extrudovaná a tabletovaná krmiva, sušená a lyofilizovaná přírodní krmiva pro zvířata, obzvláště pro ryby, okrasné ryby, ptáky, plazy, obojživelníky a menší zvířata v chovech, výživná krmiva pro zvířata, výrobky a přípravky pro pěstování rostlin, akvariálních rostlin a rybníčních rostlin a pro krmení ryb, okrasných ryb, ptáků, plazů, obojživelníků a malých zvířat v chovech, zahrnuté ve tř. 31, vyjma krmení pro ptáky a léčiv pro ptáky, výrobky a přípravky pro pěstování tropických rostlin a chov zvířat, zahrnuté do tř. 31,

steliva pro zvířata včetně pískového papíru, slámy, rašelinových podkladů, zvířecí podestýlky minerálního a organického původu pro terária a insektária, používané jako podestýlky pro plazy, obojživelníky a hmyz a jako podestýlky pro pěstování tropických rostlin, vše v rámci této třídy.

(511) 1, 5, 31  
(210) O-459037

(111) **302945**  
(220) 17.07.2008  
(151) 13.01.2009  
(540)

## NATURVIT

(730) **Global Nutrition s.r.o.**, Vrbová 621, Ústí nad Orlicí, Hylváty, 56203, CZ  
(740) PROPATENT, Ing. Vlasta Sedláčková, Pod Pekařkou 107/1, Praha 4 - Podolí, 14700  
(510) (5) kapsle pro léky, léčivé přípravky, krmiva pro lékařské účely, kůry pro farmaceutické účely, kyseliny pro farmaceutické účely, lecitin pro lékařské účely, léčiva pro humánní medicínu, léčiva pro zvěrolékařské účely, léčivé cukrovinky, pastilky, léčivé čaje, lékařské přípravky pro podporu růstu vlasů, léky tekuté, masti pro farmaceutické účely, mikroorganismy (výživné látky), mikroorganismy pro použití v lékařství a zvěrolékařství, minerální voda, minerální vody pro lékařské účely, nervová soustava - léčiva, odtučňovací čaje pro lékařské účely, olej z tresčích jater, oleje pro lékařské účely, oplatkové kapsle pro farmaceutické účely, pastilky pro farmaceutické účely, pokožka ( farmaceutické přípravky pro péči), posilující přípravky, tonika, potraviny (dietní) přizpůsobené pro lékařské účely, přípravky potlačující chuť k jídlu pro lékařské účely, přípravky do krmiv pro lékařské účely, sirupy pro farmaceutické účely, tablety pro farmaceutické účely, tinktury pro farmaceutické přípravky, tinktury pro lékařské účely, tresčí játra (olej), uklidnění (přípravky pro), vitamínové přípravky, zvěrolékařské přípravky.  
(511) 5  
(210) O-460850

(111) **303189**  
(220) 25.08.2008  
(151) 21.01.2009  
(540)



(591) Barevná  
(730) **IP IZOLACE POLNÁ, s.r.o.**, Tyršova 405, Polná, 58813, CZ  
(740) Rott, Růžička & Guttman Patentové, známkové a advokátní kanceláře, JUDr. Vladimír Rott, patentový zástupce, Vinohradská 37/938, Praha 2, 12000  
(510) (17) izolační materiály, tepelně izolační materiály, těsnicí materiály; (19) nekovové stavební materiály spadající do této třídy; (35) zprostředkovatelské služby v oblasti obchodu s výrobky ve třídách 17 a 19, podnikatelské a obchodní poradenství v oblasti energetiky, energetické audity; (37) izolování staveb, izolování proti vlhkosti, odborné poradenství v oblasti izolování staveb, zprostředkování služeb v oblastech uvedených v této třídě.  
(511) 17, 19, 35, 37  
(210) O-461753

(111) **303441**  
(220) 15.05.2008  
(151) 05.02.2009  
(540)



(730) **TMR s.r.o.**, Mniší 160, Kopřivnice, 74221, CZ  
(740) HM PARTNERS s.r.o., Ing. Zdeněk Michálek, Štefánikova 1163/12, Kopřivnice, 74221  
(510) (35) obchodní činnost, specializovaný maloobchod a maloobchod se smíšeným zbožím, velkoobchod, zprostředkování obchodu, internetový prodej, to vše s výrobky pro technickou chemii, s lepidly, tmely, spreji, ručním nářadím, mazivy, oleji, plastickými kovy, technickými kapalinami, mycími pastami, marketing, reklamní a propagační činnost, obchodně-technické poradenství v oblasti technické chemie, lepidel, tmelů, sprejů, ručního nářadí, maziv, olejů, plastických kovů, technických kapalin a mycích past; (37) poskytování autoopravárenských služeb, zprostředkování činností zde v této třídě uvedených; (44) poskytování zahradnických služeb, poskytování zemědělských služeb v oblasti technické chemie a technických kapalin, zprostředkování činností zde v této třídě uvedených.  
(511) 35, 37, 44  
(210) O-459078

(111) **303666**  
(220) 18.09.2008  
(151) 11.02.2009  
(540)

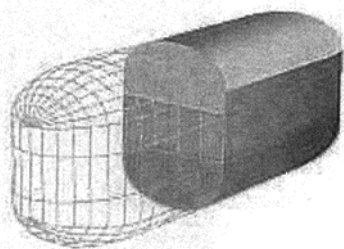

(730) **Merck KGaA**, Frankfurter Str. 250, Darmstadt, DE  
(740) Čermák a spol., JUDr. Karel Čermák jr. Ph.D., LL.M., Elišky Peškové 735/15, Praha 5, 15000  
(510) (5) dietní a nutriční doplňky - pro léčebné účely.  
(511) 5  
(210) O-462370

(111) **303667**  
(220) 18.09.2008  
(151) 11.02.2009  
(540)

**TRI - BIONTA BENEFUS**

(730) **Merck KGaA**, Frankfurter Str. 250, Darmstadt, DE  
(740) Čermák a spol., JUDr. Karel Čermák jr. Ph.D., LL.M., Elišky Peškové 735/15, Praha 5, 15000  
(510) (5) dietní a nutriční doplňky - pro léčebné účely.  
(511) 5  
(210) O-462372

(111) **303757**  
(220) 18.07.2008  
(151) 17.02.2009  
(540)



(730) **Pražská energetika, a.s.**, Na Hroudě 1492/4, Praha 10, 10005, CZ  
(740) Dana Lukajová, patentový zástupce, Voršilská 10, Praha 1, 11000  
(510) (4) elektřina, elektrická energie, včetně elektřiny a elektrické energie vyrobené z obnovitelných zdrojů, průmyslové oleje a tuky, mazadla, výrobky pro pohlcování, zavlažování a vázání prachu, paliva včetně benzínu pro motory a osvětlovací látky, svíčky a knoty - v rámci této třídy; (35) reklamní, inzertní a propagační činnost, marketing, reklamní, inzertní a propagační činnost prostřednictvím jakéhokoliv média, prostřednictvím telefonní sítě nebo datové sítě nebo informační sítě nebo elektronické sítě nebo komunikační sítě nebo počítačové sítě, reklamní služby s využitím direct mailingu, poskytování informací komerčního nebo reklamního charakteru, multimediálních informací komerčního charakteru, komerční využití Internetu v oblastech komerčních internetových médií a vyhledávacích služeb, on-line inzerce, marketing a obchod s energiemi, pronájem informačních míst - v rámci této třídy, pronájem reklamních míst, činnost reklamní agentury, činnost ekonomických a/nebo organizačních poradců, zprostředkování v obchodních vztazích, merchandising, franchising, předvádění zboží, rozšiřování reklamních materiálů a vzorků zboží, pomoc při využívání a řízení obchodního podniku, personální agentura, personální poradenství, automatizované zpracování dat, účetní činnost, pomoc při provozování obchodů a obchodních činností průmyslového nebo obchodního podniku, obchodní a organizační konzultace vztahující se ke komunikačním a energetickým technologiím, obchodní konzultace vztahující se ke tvorbě, získávání, přepravě a využívání energie a vody, služby, které zahrnují záznam, přepis, vypracování, kompilaci, přenášení nebo systematickosti písemných či datových či elektronických sdělení a záznamů, jakož i využívání nebo kompilaci matematických a statistických údajů, výstavy komerční nebo reklamní, pořádání a organizování veletrhů a výstav, zejména ke komerčním a reklamním účelům, zprostředkovatelská činnost v oblasti obchodu s energiemi a obchodních služeb, zejména v oblasti energií, dovoz a vývoz elektřiny nebo plynu, řešení obchodních otázek spojených se stanovováním podmínek dodávek energií a medií, analýzy nákladů, odbytu a měření objemu energií, obstaravatelská a zprostředkovatelská činnost v těchto službách, komercializace materiálů získaných recyklací odpadu, úpravou odpadních vod, obchodní hospodaření s odpady a čištěním odpadních vod, zejména v souvislosti s užitím a likvidací všech druhů odpadů, obchodní hospodaření s energií, plynem, vodou a odpady, zprostředkování a uzavírání smluv o odběru elektrického proudu a plynu, provozně-ekonomické a organizační poradenství v oboru energie, obchodní administrativa zařízení pro výrobu a rozvod energie, objednávkové služby související s dodávkou, odběrem a používáním elektřiny a tepla; (39) akumulace, skladování, rozvod, tranzit, dodávka, elektrické energie, elektřiny, elektrického proudu, tepla, vzduchu a vody, zemního plynu a ropy, jakož i paliv pro výrobu energie, rozvod energie, jmenovitě dodávky a rozvod elektrického proudu a plynu, přenechání dopravních sítí pro vedení energie, řízení distribuční elektrizační soustavy, distribuce a dodávka tepla, vody, plynu, elektřiny, transfer elektřiny, zprostředkování - v rámci této třídy, zásobování, skladování, doprava, rozvod, úschova související s dodávkou, odběrem a používáním elektřiny a tepla, doprava a skladování radioaktivních odpadů, silniční motorová doprava, pronájem dopravních prostředků, zásobování vodou (jako služba pro třetí osoby); (40) výroba energie (elektřiny, tepla, teplé vody, páry), výroba chladu, demineralizované vody, zpracování těchto látek, zpracování substrátu, třídění, recyklace, zpracování a likvidace odpadu, spalování odpadu, kovářství, kotlářství, kovoobráběčství, čištění vzduchu, čištění a úprava

vody, obstaravatelská a zprostředkovatelská činnost v těchto službách, služby dodavatele energie - v rámci této třídy, jmenovitě výroba elektrického proudu a plynu, zpracování a zušlechťení ropy, plynu, přírodních zdrojů a paliv pro výrobu energie a elektřiny, chladu, tepla, vzduchu a vody, likvidace odpadu z elektráren, úprava kontaminované půdy; (41) vzdělávání a výchova především v oblasti ochrany životního prostředí a úspory energií, nakladatelství a vydavatelství, ediční činnost, publikační činnost, nahrávání nosičů zvukových nebo obrazové zvukových, půjčování nahraných zvukových a zvukově obrazových záznamů, tvorba a šíření audiovizuálních děl, zprostředkování v oblasti kultury, výchovy, zábavy a sportu, výchovná, vzdělávací, soutěžní a zábavní činnost, pořádání a organizační zajištění kurzů, školení, přednášek, konferencí, vzdělávací a rekvalifikační činnost, zkoušení způsobilosti pracovníků pro vykonávání činností, obstaravatelská a zprostředkovatelská činnost v těchto službách, zábavní nebo kulturní nebo vzdělávací představení, organizace společenských a kulturních akcí, organizace, provozování a provádění her a soutěží i veřejných, výstavní činnost v oblasti kultury nebo zábavy nebo výchovy nebo vzdělávání; (42) výzkumné, projekční a inženýrské práce v oblasti výzkumu a ochrany životního prostředí, energetiky, telekomunikací, informačních technologií, informací a výpočetních služeb, průmyslové analýzy a výzkum, pronájem programového vybavení a počítačů, základní a aplikovaný výzkum v oblasti zkoumání a ochrany životního prostředí, energetiky, tvorba WEB, počítačové vyhledávací služby, hosting webových stránek, vyvolávání (poskytování vyhledávačů) pro získání informací z počítačové databáze, poradenství v oblasti životního prostředí, energetiky a provozu elektrických a energetických zařízení, pronájem elektrických a elektronických strojů a přístrojů, měřicí techniky, pronájem technologií, technologických zařízení a výpočetní techniky, zkušební činnost ochranných pomůcek pro práci s elektrickou energií, provádění testů a analýz v oblasti elektrické energie, hluku.

(511) 4, 35, 39, 40, 41, 42  
(210) O-460889

(111) **303771**  
(220) 28.07.2008  
(151) 17.02.2009  
(540)



(730) **PRO-MOTION s.r.o.**, Zubatého 295/5, Praha 5, Smíchov, 15000, CZ  
(740) Mgr. Přemysl Drvota, advokát, Jugoslávských partyzánů 952/30, Praha 6, Bubeneč, 16000

(510) (9) magnetické nosiče zvukových a obrazových záznamů, zejména DVD a CD disky; (16) papír, výrobky z papíru, periodické a neperiodické publikace, knihy, časopisy, brožury, fotografie, plakáty, obrazy, pohlednice, kalendáře, manuály, katalogy, samolepky, obtisky, psací potřeby, papírové obaly všeho druhu, informační a reklamní produkty v papírové formě, vstupenky, klubové a prezentační karty; (28) tělocvičné a sportovní potřeby, nářadí pro sporty a různé hry, zejména cvičební pomůcky pro formování postavy, činky, gymnastická zařízení, posilovací stroje, přístroje pro tělesná cvičení, kola jízdní nehybná cvičná, stacionární kola, trampolíny, švihadla, míče, rybářské potřeby; (35) provozování e-shopu s výše uvedenými výrobky ve tř. 9, 16 a 28; (38) provozování internetových portálů a služby s tím související spadající do této třídy; (39) zprostředkování cestovních služeb, cestovní programy a informace, organizování pobytů - zprostředkování dopravy; (41) činnost výchovná, vzdělávací a zábavní, provozování sportovních zařízení a zařízení sloužících regeneraci a rekondici, včetně fitness centra, wellness studia a bazény spadající do této třídy, výchova a vzdělávání instruktorů aerobiku a fitness, pořádání kurzů aerobiku, indoor cyclingu, sportovních akcí a soutěží, sportovních pobytů, činnost sportovních instruktorů, půjčování tělovýchovného nářadí, elektronické publikování se zaměřením na fitness a zdravý životní styl,

poradenství v oblasti fitness a zdravého životního stylu spadající do této třídy, vydavatelská a nakladatelská činnost, rozšiřování tiskovin, kulturní aktivity, zejména přehlídky, diskotékové služby spadající do této třídy; (43) pohostinství, hostinské, restaurační, gastronomické a barové služby, provoz restaurací, barů, heren, kasin, kaváren, čajoven, bufetů a kiosků s občerstvením, služby spojené s opatřováním ubytování a stravování, činnost cestovní kanceláře v oblasti ubytování; (44) cvičební programy a pobyty se zaměřením na snižování nadváhy, provozování solária, služby lázeňské, sauny.

(511) 9, 16, 28, 35, 38, 39, 41, 43, 44  
(210) O-461079

(111) **304120**  
(220) 23.07.2008  
(151) 03.03.2009  
(540)

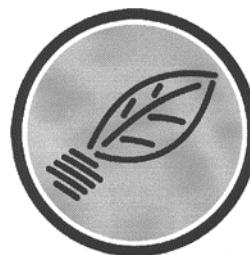

(730) **Pražská energetika, a.s.**, Na Hroudě 1492/4, Praha 10, 10005, CZ  
(740) Dana Lukajová, patentový zástupce, Voršilská 10, Praha 1, 11000  
(510) (4) elektřina, elektrická energie, včetně elektřiny a elektrické energie vyrobené z obnovitelných zdrojů, průmyslové oleje a tuky, mazadla, výrobky pro pohlcování, zavlažování a vázání prachu, paliva včetně benzínu pro motory a osvětlovací látky, svíčky a knoty - v rámci této třídy; (35) reklamní, inzertní a propagační činnost, marketing, reklamní, inzertní a propagační činnost prostřednictvím jakéhokoliv média, prostřednictvím telefonní sítě nebo datové sítě nebo informační sítě nebo elektronické sítě nebo komunikační sítě nebo počítačové sítě, reklamní služby s využitím direct mailingu, poskytování informací komerčního nebo reklamního charakteru, multimediálních informací komerčního charakteru, komerčním využitím Internetu v oblastech komerčních internetových médií a vyhledávacích služeb, on-line inzerce, marketing a obchod s energiemi, pronájem informačních míst - v rámci této třídy, pronájem reklamních míst, činnost reklamní agentury, činnost ekonomických a/nebo organizačních poradců, zprostředkování v obchodních vztazích, merchandising, franchising, předvádění zboží, rozšiřování reklamních materiálů v vzorků zboží, pomoc při využívání a řízení obchodního podniku, personální agentura, personální poradenství, automatizované zpracování dat, účetní činnost, pomoc při provozování obchodů a obchodních činností průmyslového nebo obchodního podniku, obchodní a organizační konzultace vztahující se ke komunikačním a energetickým technologiím, obchodní konzultace vztahující se ke tvorbě, získávání, přepravě a využívání energie a vody, služby, které zahrnují záznam, přepis, vypracování, kompilaci, přenašení nebo systematickosti písemných či datových či elektronických sdělení a záznamů, jakož i využívání nebo kompilaci matematických a statistických údajů, výstavy komerční nebo reklamní, pořádání a organizování veletrhů a výstav, zejména ke komerčním a reklamním účelům, zprostředkovatelská činnost v oblasti obchodu s energiemi a obchodních služeb, zejména v oblasti energií, dovoz a vývoz elektřiny nebo plynu, řešení obchodních otázek spojených se stanovováním podmínek dodávek energií a medií, analýzy nákladů, odbytu a měření objemu energií, obstaravatelská a zprostředkovatelská činnost v těchto službách, komercializace materiálů získaných recyklací odpadu, úpravou odpadních vod, obchodní hospodaření s odpady a čištěním odpadních vod, zejména v souvislosti s užitím a likvidací všech druhů odpadů, obchodní hospodaření s energií, plynem, vodou a odpady, zprostředkování a uzavírání smluv o odběru elektrického proudu a plynu, provozně-ekonomické a organizační poradenství v oboru energie, obchodní administrativní zařízení pro výrobu a rozvod energie, objednávkové služby související s dodávkou, odběrem a používáním elektřiny a tepla; (39) akumulace, skladování, rozvod, tranzit, dodávka, elektrické energie, elektřiny, elektrického proudu, tepla, vzduchu a vody, zemního plynu a

ropy, jakož i paliv pro výrobu energie, rozvod energie, jmenovitě dodávky a rozvod elektrického proudu a plynu, přenechání dopravních sítí pro vedení energie, řízení distribuční elektrizační soustavy, distribuce a dodávka tepla, vody, plynu, elektřiny, transfer elektřiny, zprostředkování - v rámci této třídy, zásobování, skladování, doprava, rozvod, úschova související s dodávkou, odběrem a používáním elektřiny a tepla, doprava a skladování radioaktivních odpadů, silniční motorová doprava, pronájem dopravních prostředků, zásobování vodou (jako služba pro třetí osoby); (40) výroba energie (elektřiny, tepla, teplé vody, páry), výroba chladu, demineralizované vody, zpracování těchto látek, zpracování substrátů, třídění, recyklace, zpracování a likvidace odpadu, spalování odpadu, kovářství, kotlářství, kovoobráběčství, čištění vzduchu, čištění a úprava vody, obstaravatelská a zprostředkovatelská činnost v těchto službách, služby dodavatele energie - v rámci této třídy, jmenovitě výroba elektrického proudu a plynu, zpracování a zušlechťování ropy, plynu, přírodních zdrojů a paliv pro výrobu energie a elektřiny, chladu, tepla, vzduchu a vody, likvidace odpadu z elektráren, úprava kontaminované půdy; (41) vzdělávání a výchova především v oblasti ochrany životního prostředí a úspory energií, nakladatelství a vydavatelství, ediční činnost, publikační činnost, nahrávání nosičů zvukových nebo obrazové zvukových, půjčování nahrávaných zvukových a zvukově obrazových záznamů, tvorba a šíření audiovizuálních děl, zprostředkování v oblasti kultury, výchovy, zábavy a sportu, výchovná, vzdělávací, soutěžní a zábavní činnost, pořádání a organizační zajištění kurzů, školení, přednášek, konferencí, vzdělávací a rekvalifikační činnost, zkoušení způsobilosti pracovníků pro vykonávání činnosti, obstaravatelská a zprostředkovatelská činnost v těchto službách, zábavní nebo kulturní nebo vzdělávací představení, organizace společenských a kulturních akcí, organizace, provozování a provádění her a soutěží i veřejných, výstavní činnost v oblasti kultury nebo zábavy nebo výchovy nebo vzdělávání; (42) výzkumné, projekční a inženýrské práce v oblasti výzkumu a ochrany životního prostředí, energetiky, telekomunikací, informačních technologií, informací a výpočetních služeb, průmyslové analýzy a výzkum, pronájem programového vybavení a počítačů, základní a aplikovaný výzkum v oblasti zkoumání a ochrany životního prostředí, energetiky, tvorba WEB, počítačové vyhledávací služby, hosting webových stránek, vyvolávání (poskytování vyhledávačů) pro získání informací z počítačové databáze, poradenství v oblasti životního prostředí, energetiky a provozu elektrických a energetických zařízení, pronájem elektrických a elektronických strojů a přístrojů, měřicí techniky, pronájem technologií, technologických zařízení a výpočetní techniky, zkušební činnost ochranných pomůcek pro práci s elektrickou energií, provádění testů a analýz v oblasti elektrické energie, hluku.

(511) 4, 35, 39, 40, 41, 42  
(210) O-461026

(111) **304721**  
(220) 20.05.2008  
(151) 25.03.2009  
(540)

(730) **IZOSAN spol. s r.o.**, Vračovice 3, Vračovice-Orlov, 56601, CZ

(740) Bc. Ladislav Sudík, Polní 293, Letohrad, 56151

(510) (17) těsnicí a izolační materiály a polotovary pro tepelné a zvukové izolace a izolace proti vlhku na bázi plastických a kovových fólií a na bázi lepenkových fólií nasycených asfaltem, včetně jejich kombinace a kombinace s výztužnými vložkami z kovových sít, nebo sít z přírodních nebo umělých materiálů, izolační materiály na bázi kombinace uvedených materiálů, izolační materiály z minerálních plstí a skelných vláken a polotovary z nich, těsnicí a izolační materiály na bázi polyuretanu; (37) stavebnictví, stavitelství, dozor nad stavbami, stavebně-montážní služby, servis a montáž stavebních prvků, stavební činnost - provádění staveb,

včetně jejich změn, udržovacích prací na nich a jejich odstraňování, přípravné práce pro stavby a dokončovací stavební práce, práce spojené s realizací staveb a jejich údržbou, práce spojené s restaurováním budov a jim podobných objektů, provádění tepelných, hlukových a vlhkostních izolací a opravy těchto izolací, služby spadající do oblasti stavebnictví jako služby klempířství, instalatérů, topenářů a elektroinstalatérů, práce pokrývačské a související služby opravářské, služby pronájmu nářadí a konstrukčního materiálu, služby pronájmu stavebních strojů, včetně strojů pro zemní práce, dozor nad stavbami, stavební informace, sanace budov a staveb, klempířství, montáže lešení, pokrývačské služby, štukování, sádrování, povrchové čištění budov, tapetování, utěšňování (tmelení) budov, zednické služby, provádění staveb, jejich změn a odstraňování.

(511) 17, 37  
(210) O-459193

(111) **305094**  
(220) 23.05.2008  
(151) 29.04.2009  
(540)

## STYRODEK

(730) **Styrotrade, a.s.**, Čakovičky č.p.99, Čakovičky, 25063, CZ

(740) NEOLEGAL - advokátní a patentová kancelář, JUDr. Petr Novotný, Římská 2135/45, Praha 2, Vinohrady, 12000

(510) (6) formy (kovové) pro zpracování plastických hmot, vše v rámci této třídy; (7) formy jako části strojů pro zpracování všech druhů plastických hmot, stroje a obráběcí stroje zahrnuté do tř. 7, motory (s výjimkou motorů pro pozemní vozidla), části motorů (všeho druhu), čisticí elektrické stroje a přístroje, soukolí a hnací řemeny s výjimkou pro pozemní vozidla, zemědělské nástroje, kromě nástrojů poháněných ručně, lihné pro vejce, maznice, kuchyňské elektromechanické přístroje pro domácnost (drtiče, mixery, mlýnky), strojní řezné nástroje, pračky na prádlo, myčky nádobí, vysavače, dopravníky pásové a pneumatické, svařovací přístroje, razidla jako stroje, vše v rámci této třídy; (8) nářadí a nástroje s ručním pohonem, nožirské výrobky, vyjma nožirských výrobků z drahých kovů, jídelní příbory, břitvy, kovové náčiní a nástroje pro manikúru a pedikúru, elektrické holicí strojky, elektrické strojky na stříhání vlasů a srsti, sečné a bodné zbraně, razidla (ruční nástroje); (17) polotovary z umělých hmot pro použití ve výrobě, plastické hmoty v rámci této třídy, výlisky z plastických hmot, polystyrénové desky, izolace stěch na bázi pěnových plastů (polystyren, extrudovaný polystyren), kaučuk, gutaperča, guma, azbest, slída a výrobky z těchto materiálů, které nejsou zahrnuty do jiných tříd, polotovary z plastických hmot (folie, desky, tyče), materiály těsnicí, ucpávací a izolační, izolační nátěry, ohebné trubky nekovové, nekovové hadice, guma na protektorování pneumatik, bariéry volně ložené proti znečištění; (35) zprostředkovatelská činnost v oblasti obchodu, pomoc při řízení obchodní činnosti, marketingové služby, zprostředkování obchodních záležitostí (zákaznický servis, tj. zajišťování odbytu, zastupování při obchodních záležitostech, sjednávání obchodních podmínek), teleshopping - vše v oblasti výrobků ve tř. 7, 8 a 17, inzertní, reklamní a propagační služby, obchodní administrativa, kancelářské práce, rozmožňování a tisk reklamních a propagačních dokumentů, automatické zpracování dat, aranžování, výstavy k reklamním a obchodním účelům, TV reklama; (36) pronájem bytových a nebytových prostor, pojišťovnictví a peněžnictví, cenové odhady, leasing, pronájem nemovitostí, realitní kancelář, služby celních jednatelů, směnárenská činnost; (37) montáž výrobků z plastických hmot, práce truhlářské a tesařské; (40) zpracování materiálů, zpracování a úprava plastických hmot, poradenská činnost v oblasti zpracování plastických hmot, finální úprava výrobků z plastických hmot, zpracování a úprava materiálu - služby řezání a pokovování, šití oděvů na zakázku, zpracování odpadků a druhotných surovin, činnost tiskárny, polygrafické služby všeho druhu, tisk vzorů, tisk ofsetový, tisky litografické, typografické práce.

(511) 6, 7, 8, 17, 35, 36, 37, 40  
(210) O-459327



(111) **305106**  
(220) 23.09.2008  
(151) 29.04.2009  
(540)



(591) Barevná  
(730) **Roubíček Ladislav**, Maďarská 656, Jaroměř, 55101, CZ  
(740) PROPATENT, Ing. Vlasta Sedláčková, Pod Pekařkou 107/1, Praha 4 - Podolí, 14700  
(510) (37) servis a úpravy sportovního zboží; (41) pořádání sportovních akcí.  
(511) 37, 41  
(210) O-462494

(111) **305160**  
(220) 28.11.2008  
(151) 29.04.2009  
(540)



(730) **GOLDTIME a.s.**, U Libeňského pivovaru 10/2015, Praha 8, 18000, CZ  
(740) KOREJZOVA LEGAL v.o.s., JUDr. Petra Sauvage de Brantes, advokátka, Korunní 810/104, Praha 10, Vinohrady, 10100  
(510) (6) umělecké a rukodělné předměty a starožitnosti z obecných kovů; (9) přístroje a nástroje navigační, přístroje fotografické, kinematografické, optické, přístroje a nástroje k vážení a měření, přístroje a nástroje signalizační, přístroje a nástroje určené ke kontrolním účelům, přístroje pro záznam a reprodukci mluveného slova, počítačí stroje včetně kancelářských, speciální pouzdra pro přístroje a nástroje, které jsou zařazeny do třídy 9; (14) drahé kovy a jejich slitiny, předměty z drahých kovů a z ušlechtilých kovů, šperky, bižuterie, hodiny a chronometrická zařízení včetně speciálních pouzder, umělecké předměty a starožitnosti z bronzu; (18) umělecké a rukodělné předměty a starožitnosti z kůže; (20) umělecké a rukodělné předměty a starožitnosti ze dřeva, vosku a sádry; (21) umělecké a rukodělné předměty a starožitnosti ze skla, keramiky, vypalované hlíny a porcelánu; (37) opravy hodinářského zboží, šperků, bižuterie.  
(511) 6, 9, 14, 18, 20, 21, 37  
(210) O-464135

(111) **305186**  
(220) 08.12.2008  
(151) 29.04.2009  
(540)



(730) **MSK Kroměříž a.s.**, Malý Val 1586, Kroměříž, 76701, CZ  
(740) Ing. Jaromír Příkryl - patentová a známková kancelář, Ing. Jaromír Příkryl, Včelín 1161, Hulín, 76824  
(510) (35) maloobchodní a velkoobchodní prodej zemědělských komodit, zprostředkovatelská činnost v oblasti zemědělských komodit a v oblasti skladovnictví a služeb s tím spojených, dodavatelské služby pro třetí osoby, služby organizačně-ekonomické, obchodní průzkum a pomoc při řízení obchodní činnosti, obchodní služby v prodejních i skladových provozech, služby v oblasti importu a exportu zemědělských komodit, propagace a inzerce prostřednictvím elektronických médií, internetový obchod, marketing, reklama, propagace a inzerce; (36) činnost a služby realitní kanceláře, odhady nemovitostí, úvěrové poradenství, zprostředkování finančních operací a úvěrů, zprostředkování obchodů s nemovitostmi a hypotékami; (39) doprava, balení a skladování zboží; (42) zkoušení, měření, testování a analýzy v oblasti zemědělských komodit.  
(511) 35, 36, 39, 42  
(210) O-464331

(111) **305460**  
(220) 09.06.2008  
(151) 20.05.2009  
(540)



(730) **REVEL Příbram s.r.o.**, Dubno 127, Příbram, 26101, CZ  
(740) JUDr. Aleš Zábrš, Na Beránce 2, Praha 6, 16000  
(510) (6) kovy a kovové materiály pro stavebnictví a instalatérství, kovové armatury, kovové stavební konstrukce, kovové trubky, zámečnické výrobky; (11) zařízení pro chlazení, větrání, topení, klimatizaci, ventilaci a sušení, zařízení pro rozvod tepla a rozvod (instalaci) vody a jiných kapalin; (17) nekovové instalační materiály pro rozvod vody a tepla zařazené v této třídě, trubky nekovové, polotovary z plastických hmot, materiály těsnící, ucpávací a izolační.  
(511) 6, 11, 17  
(210) O-459783

(111) **305474**  
(220) 29.10.2008  
(151) 20.05.2009  
(540)



(591) Barevná  
(730) **HYDROCONT CZ, s.r.o.**, Opolany 174, Opolany, 28907, CZ  
(740) BOHEMIA PATENT, Ing. Jana Vanděliková, Vodičkova 791/41, Praha 1 - Nové Město, 11000  
(510) (6) kovové bedny, kovové bednění, kovové barely, bezpečnostní schránky, kovové cisterny, kovové fólie pro balení, kovové sudy, kovové kontejnery jako obal, kovové plovoucí kontejnery a nádrže, kovové nádoby pro přepravu a skladování, kovové konzervové krabice a kbelíky, kovové nádrže na tekutá paliva, nakládací a přepravní kovové palety, napínací zařízení na kovové pásky a dráty pásky a svorky, obaly z pocínovaného plechu; (35) zprostředkovatelská a obchodní činnost s výrobky ve třídě 6, inzerce a propagace; (39) kontejnerová doprava (řiční, letecká, železniční, kamiónová) a její organizování, informace o kontejnerové dopravě, zprostředkování služeb ve třídě 39.  
(511) 6, 35, 39  
(210) O-463345

(111) **305747**  
(220) 05.12.2008  
(151) 03.06.2009  
(540)

### Softec

(730) **Softec CZ, spol. s r.o.**, Na strži 1702/65, Praha 4, Nusle, 14000, CZ  
(510) (41) pořádání a řízení školení; (42) inženýrské práce (expertízy), počítačové systémové analýzy, poradenství v oblasti počítačového hardware, pronájem počítačového software, převod (konverze) dat a počítačových programů (ne fyzický).  
(511) 41, 42  
(210) O-464308

(111) **305845**  
(220) 09.06.2008  
(151) 10.06.2009  
(540)

### CERTIFIKOVANÝ ÚČETNÍ

(730) **Svaz účetních České republiky, z.s.**, Jugoslávská 567/16, Praha 2, Vinohrady, 12000, CZ  
(510) (41) vzdělávání a praktický výcvik v oboru účetnictví a finance a vzdělávání v dalších disciplínách, které podmiňují poskytování účetních služeb v této úrovni (právní systém, daně, manažerské finance, kvantitativní metody a řízení).  
(511) 41  
(210) O-459770

(111) **305940**  
(220) 02.06.2008  
(151) 17.06.2009  
(540)



(730) **AUTO JAROV, s.r.o.**, Osiková 2/2688, Praha 3, 13000, CZ  
(740) JUDr. Tomáš Absolon, advokát, Ke Kašně 272/24, Praha 4, 14200  
(510) (12) motorová vozidla, motocykly, náhradní díly motorových vozidel; (37) opravy motorových vozidel; (39) pronájem dopravních vozidel.  
(511) 12, 37, 39  
(210) O-459572

(111) **306395**  
(220) 13.01.2009  
(151) 08.07.2009  
(540)



(730) **Stárková Hana**, Karlovo nám. 22, Kolín, 28002, CZ  
(510) (3) roztoky na kontaktní čočky, čistící, lešticí a odmašťovací přípravky, kapesníčky napuštěné čistícím prostředkem; (9) optické výrobky, brýle a jejich příslušenství, čočky, brýlová skla, optické sklo, brýlové obroučky, brýlové řetízky, brýle proti slunci, pouzdra a držáky na brýle a oční optiku, náhradní díly a příslušenství k optickým výrobkům, zahnuté v této třídě, kontaktní čočky, pouzdra na kontaktní čočky, dalekohledy, mikroskopy a náhradní díly k nim, výrobky z optického skla, lupy, speciální optické zboží; (44) služby očních optiků, optické práce, refrakční zkoušky, specializovaná oční vyšetření, aplikace kontaktních čoček, měření zraku, poradenství při výběru brýlí a skel za pomoci počítače.  
(511) 3, 9, 44  
(210) O-465019

(111) **306517**  
(220) 22.05.2008  
(151) 15.07.2009  
(540)

### FAVING

(730) **FAVING, s.r.o.**, Náves 606, Zlín - Prštné, 76001, CZ  
(740) Ing. Zdeněk Kučera, Dlouhá 207 (P.O.BOX 92), Slušovice, 76315  
(510) (7) stroje a strojní zařízení pro vybavení farmaceutických výrobních provozů, výrobní zařízení k výrobě přístrojů pro zdravotnictví, pro výrobu léků, zdravotního materiálu a zdravotních pomůcek; (9) laboratorní nábytek; (10) lékařské přístroje, speciální nábytek pro lékařská a farmaceutická pracoviště a pro lékařské účely; (11) vzduchotechnika, klimatizace, zařízení vytvářející zdroj médií (vzduch, voda, pára) a rozvod těchto médií, vzduchotechnika pro tzv. „čisté prostory“; (36) zpracování auditů a poradenství s tím spojené v rámci této třídy; (37) montáž

technologických celků pro farmacii a zdravotnictví, stavební příprava pro montáž technologických celků pro farmacii a zdravotnictví, stavba a montáž „čistých prostor“ (vytváření prostředí s vysokými nároky na kvalitu prostředí, určených pro chemický průmysl, pro farmacii, farmaceutický průmysl a zdravotnictví, pro elektroniku, potravinářství, nanotechnologie a biotechnologie); (41) organizování, pořádání a zprostředkování kulturních, společenských, výchovných a vzdělávacích akcí, včetně organizování vzdělávání, kurzů, školení, přednášek, konferencí, sympozií z oblasti farmacie a zdravotnictví; (42) projekční a inženýrská činnost.

(511) 7, 9, 10, 11, 36, 37, 41, 42  
(210) O-459304

(111) **307222**  
(220) 06.08.2008  
(151) 19.08.2009  
(540)

## BIOVITALITY

(730) **Biovitality, spol. s r.o.**, Knínická 2018/7, Kuřim, 66434, CZ  
(510) (3) parfumerie a kosmetika, např. voňavkářské výrobky, parfémy, kolínské vody, vonné oleje, rtěnky, mýdla, pěny do koupele, tělové šampóny, vlasové vody, toaletní vody a kosmetické krémy, přípravky do koupele, kosmetické přípravky pro zeštíhlení, vonné sáčky; (5) kosmetika s léčebnými účinky; (35) pomoc při řízení obchodní činnosti, týkající se výrobků uvedených ve tř. 3 a 5.

(511) 3, 5, 35  
(210) O-461314

(111) **307314**  
(220) 10.04.2009  
(151) 19.08.2009  
(540)



(730) **Městys Lázně Toušeň**, Hlavní 56, Městys Lázně Toušeň, 25089, CZ  
(740) PROPATENT, Ing. Vlasta Sedláčková, Pod Pekařkou 107/1, Praha 4 - Podolí, 14700  
(510) (41) pořádání a vedení odborných kurzů, školení, seminářů, konferencí, kongresů, sympozií a kolokvií, pořádání kulturních a společenských akcí, pořádání výstav a přehlídek nekomerčního charakteru, provozování relaxačních zařízení, bazénů a tělocvičen, pořádání sportovních akcí; (43) poskytování služeb dočasného ubytování, poskytování restauračních služeb; (44) služby lázeňské, léčebné a rehabilitační, léčebné procedury spojené s koupelemi a zábaly v sirnovoželezité slatině, lázeňská péče ústavní i ambulantní, léčebné procedury zaměřené na pohybová ústrojí, standardní procedury, zejména koupele přísadové, perličkové a vířivé, vodoléčba, masáže, elektroléčba, rehabilitační cvičení, aplikace plynových injekcí, služby standardní balneologie, péče poradenská - v rámci této třídy, ošetrovatelská, diagnostická a preventivní.

(511) 41, 43, 44  
(210) O-467224

(111) **307516**  
(220) 17.04.2009  
(151) 02.09.2009  
(540)



(730) **Zima Martin**, Neústupného 1841, Praha 5, 15000, CZ  
(740) Ing. Jiří Štělák, Šumberova 42, Praha 6, 16200  
(510) (39) dopravní a cestovní služby, přeprava osob a zboží, taxislužba, doručovací a kurýrní služby, služby cestovní kanceláře, organizování cest, výletů a exkurzí, cestovní rezervace, doprovod turistů, poskytování cestovních a dopravních informací, provoz a pronájem dopravních prostředků všeho druhu, provoz dopravních cest, provoz parkovacích ploch a garáží, doručování, skladování a balení zboží; (41) pořádání a organizování kulturních, společenských, zábavních nebo sportovních akcí, provoz heren, kasin a společensko-kulturních zařízení, klubů apod., zábavní činnost všeho druhu, sázkové hry, pořádání soutěží a her, provoz sportovních a tělovýchovných zařízení, provoz relaxačních, rekondičních a regeneračních zařízení, provoz fitness, pronájem sportovního vybavení, provoz sportovních klubů, vzdělávací a školicí služby, provoz vzdělávacích a školicích zařízení, umělecká, filmová a hudební produkce, pronájem zvukových a zvukově-obrazových záznamů, pořádání kulturních, filmových a hudebních akcí apod., pronájem filmové, televizní a hudební techniky, informační služby v oblasti sportu, turistiky, kultury a zábavy; (43) služby ubytovací - provoz hotelů, penzionů, hostelů, motelů a jiných ubytovacích zařízení, rezervace ubytování, služby hostinské - provoz restaurací, kaváren, motorestů, vináren, barů, cukráren, zařízení rychlého stravování a samoobslužných stravovacích zařízení, cateringové služby - zásobování potravinami a skladování potravin na zakázku, pořádání hostin a rautů, poskytování informací o ubytování a stravování.

(511) 39, 41, 43  
(210) O-467354

(111) **307895**  
(220) 23.04.2009  
(151) 22.09.2009  
(540)



(730) **TOPTRADE PRODUCTION spol. s r. o.**, Palackého 500, Holešov, 76901, CZ  
(740) PROPATENT, Ing. Vlasta Sedláčková, Pod Pekařkou 107/1, Praha 4 - Podolí, 14700  
(510) (8) nástroje a nářadí ruční, zednické lžice.  
(511) 8  
(210) O-467483

(111) **308170**  
(220) 06.05.2009  
(151) 06.10.2009  
(540)

**WOMAN**  
PERFECT

- (730) **ESPRIT BOHEMIA s.r.o.**, V Úhlu 6/638, Praha 4, 14100, CZ  
(740) Ing. Michal Jupa, patentový zástupce, Na Baních 1385, Praha 5 - Zbraslav, 15600
- (510) (16) tiskoviny, časopisy, periodika, knihy, obalové materiály z plastických hmot, tiskařské štočky, papír a výrobky z papíru, pastelky, popisovače, dětské tvarovací hmoty, plastelíny, barvy, křidy, pisky a vosky pro výtvarné potřeby, materiály na modelování, psací potřeby, skicáky, školní potřeby, tužky, tuhy do tužek, archy papíru, papír a výrobky z papíru všeho druhu, zejména papír pro kopírování, balící papír, papír voskovaný, filtrační papír, celofán (celulóznové fólie) na balení, papírové podložky pod sklenice, papírové ubrousky, lepenka a kartonážní výrobky, akvarely, alba, blahopřání i hudební, diagramy, figurky (sošky) z papírové hmoty, fotografie, stojany na fotografie, grafické reprodukcce, grafiky, lepty, listky, litografie, olejotisky, plakáty, malby (obrazy) zarámované či nezarámované, letáky, portréty, prospekty, grafické reprodukcce, rytiny, turistické příručky, mapy, atlasy, obrazy, pohlednice a jiné propagační a informační materiály a upomínkové předměty v rámci této třídy, jako propagační publikace, ročenky, papírové propagační samolepky, výrobky knihařské, učební pomůcky, tiskařské typy, obaly z papíru, známky, samolepky, potřeby pro umělce, jako např. štetce, hlína modelovací, hmota papírová, malířská plátna, malířské stojany, malířské válečky pro interiéry, misky na barvy, palety pro malíře, opěradla na ruce pro malíře, prkna rýsovací, modelovací vosky kromě dentálních, knihařské výrobky, papírnické zboží kancelářské, obalové materiály, neperiodické i periodické publikace, zejména brožury, kalendáře, katalogy, knihy, oběžníky, zpěvníky, knihy k nalepování výstřižků (alba), komiksy, manuály, noviny, adresové štítky do adresovacích strojů, bloky (papírnické výrobky), číslovačky, dávkovače lepící pásky, desky (papírnické výrobky), desky psací s klipem na přidržování papíru, desky na dokumenty (šanon, pořadače), dopisní papír, držáky na psací potřeby, etikety kromě textilních, formuláře, gumičky, gumy na mazání, houbičky navlhčovací, hroty psacích per, inkousty, kalamáře, kancelářské sponky, kartón, kartoteční listky, karty, karty a pásky papírové na zaznamenání počítačových programů, krejony (patentní tužky), kružítka, křída na psaní, křívítka, laminovačky (na dokumenty), lepící pásky pro kancelářské potřeby a pro použití v domácnosti, lepidla pro kancelářské potřeby nebo pro domácnost, materiály na pečetení, nálepky (lepící pásky) pro kancelářské použití nebo pro domácnost, napínáčky, násadky na pera, nože na papír, obálky, oplatky na pečetení, ořezávací strojky na tužky, ořezávátka na tužky, řezačky na papír, pečete, pečební vosk, penály, pera plnicí, podložky na stůl papírové, podložky pod pivní sklenice papírové, poštovní známky, pouzdra se sacími potřebami, pravítka, pořadače (kancelářské potřeby), pouzdra na pera, pouzdra na razítka, připínáčky, psací stroje (elektrické i neelektrické), razítka, rýsovací nástroje, sešity, seznamy (rejstříky), sponky kancelářské, stroje kancelářské na zalepování, těžítka, tikety, tiskárničky (přenosné), účetní knihy, uhly na kreslení, zápisníky (notesy), dětské pleny papírové nebo z buničiny (jednorázové), filtry kávové (papírové), fólie hliníkové na balení potravin, fólie z umělých hmot na balení, kornouty (papírové), krabice lepenkové nebo papírové, lepenka, lepenkové roury, mašle papírové, obtisky, papír toaletní, papírové ubrousky, papírové ubrusy, pásky doutníkové, podložky (psací), podušky na razítkování, poutače z papíru nebo z lepenky, pouzdra na doklady, pouzdra na pasy, pouzdra na střihy, pouzdra s barvami (školní pomůcky), pytlíky jako obaly (z papíru nebo umělých hmot), ručníky papírové, štíty vývěsní z papíru nebo lepenky, tabule reklamní z papíru nebo lepenky; (35) tvorba reklamy, šíření propagačních informací, reklamní a propagační činnost, rozšiřování a poskytování reklamních a inzertních materiálů, periodických a

neperiodických tiskovin, zejména novin, časopisů, určených pro reklamu a propagaci, prospektů, letáků, katalogů, reklamní literatury a jiných nosných médií prostřednictvím sítě Internet, reklama on-line v počítačové síti, zprostředkovatelská činnost v oblasti obchodu s časopisy, novinami, periodiky všeho druhu a reklamními materiály všeho druhu, průzkumy trhu, průzkumy veřejného mínění, inzerce, marketing; (41) informace a zprostředkování možností rekreace, rozptýlení, zábavy, pořádání divadelních představení, provozování kinosálů, koncertní síně, provozování muzeí, knihovny (půjčovny knih), galerií, diskoték, kasin a heren, provozování her on-line (z počítačové sítě), noční kluby, karaoke, výchovně-zábavné klubové služby, kluby zdraví, cirkusy, drezúra zvířat, provozování zoologických zahrad, půjčovna filmů, umělecké a módní agentury, estrády, loterií, organizování plesů, plánování a organizování večírků a oslav, organizování kulturních, vzdělávacích a sportovních soutěží nebo soutěží krásy, výstav, filmová studia, dabling, digitální zpracování obrazu, nahrávací studia, výroba rozhlasových a televizních programů, zpravodajské služby, obrazové zpravodajství, fotografování, vedení kolokvií, konferencí, kongresů, seminářů, sympozií, informace o výchově a vzdělávání, školení, praktické cvičení, instruktážní výcvik, zkoušení, přezkoušení, dálkové studium, korespondenční kurzy, internátní školy, dětské jesle a školky, prázdninové tábory, náboženská výchova, pomoc a poradenství pro volbu povolání, pořádání a řízení pracovních setkání, tělesná výchova, provozování a pronájem sportovních zařízení - golfových hřišť, stadiónů, tenisových dvorců, plaveckých bazénů, gymnastický výcvik, půjčování sportovních nářadí s výjimkou dopravních prostředků.

(511) 16, 35, 41  
(210) O-467804

(111) **308384**  
(220) 27.04.2009  
(151) 21.10.2009  
(540)

### Rádio Impuls. Úsměv

- (730) **LONDA spol. s r. o.**, Na příkopě 859/22, Praha 1, Nové Město, 11000, CZ
- (510) (9) nahané a nenahané nosiče zvuku a obrazu, zejména audiokazety, videokazety, magnetofonové pásky, gramofonové desky, kompaktní disky; (16) propagační tiskoviny, zejména katalogy, prospekty, plakáty, kalendáře, fotografie, knihy, časopisy, pohlednice, penály, těžítka, periodické a neperiodické tiskoviny, tiskárenské výrobky, kancelářské potřeby spadající do této třídy, potřeby pro knižní vazby, papírenské zboží, lepidla pro papírenské zboží nebo domácnost, štetce, štočky, papír, lepenka a výrobky z těchto materiálů, které nejsou zařazeny do jiných tříd, fotografie, učební pomůcky s výjimkou aparátů, umělecké nebo ozdobné předměty z papíru nebo plastických hmot; (35) reklamní a propagační činnost prostřednictvím jakéhokoliv média, prostřednictvím telefonní sítě nebo datové sítě nebo informační sítě, inzertní činnost, zprostředkování reklamy, inzerce a propagace, zprostředkovatelská činnost v oblasti obchodu s výrobky ve tř. 9 a 16; (38) provozování rozhlasového vysílání, šíření a výměna informací prostřednictvím počítačových a telekomunikačních sítí, včetně Internetu; (41) činnost vyučovací, vzdělávací a zábavní, pořádání koncertů, hudební soutěže, živá kulturní vystoupení, tvorba rozhlasových programů, publicistika, činnost vydavatelská a nakladatelská; (42) zprostředkovatelská, poradenská a konzultační činnost v oblasti multimediální a masmediální tvorby.
- (511) 9, 16, 35, 38, 41, 42  
(210) O-467587

(111) **308455**  
(220) 16.01.2008  
(151) 27.10.2009  
(540)

### EXEL

- (730) **Exel Composites Oyj**, Uutelantie 24 B, Mäntylharju, FI  
(740) Rott, Růžička & Guttman Patentové, známkové a advokátní kanceláře, JUDr. Vladimír Rott, Vinohradská 37, Praha 2, 12000
- (510) (25) sportovní oblečení, sportovní obuv, sportovní pokrývky hlavy, užívané pouze pro floorbal, fitness, běh a lyžování.

(511) 25  
(210) O-454289

(111) **308575**  
(220) 17.06.2008  
(151) 04.11.2009  
(540)



(591) Barevná  
(730) **TRANSA spol. s r.o.**, Krnovská 553/184, Opava, Jaktář, 74707, CZ  
(740) Ing. Pavel Nádvořík s.r.o., Ing. Pavel Nádvořík, Sokola Tůmy 1099/1, Ostrava, Hulváky, 70900  
(510) (12) brzdy vozidel.  
(511) 12  
(210) O-460021

(111) **323181**  
(220) 23.06.2008  
(151) 15.02.2012

(540) **NRKI - Nebankovní registr klientských informací**

(730) **CNCB - Czech Non-Banking Credit Bureau, z.s.p.o.**, Na Vítězné pláni 1719/4, Praha 4, Nusle, 14000, CZ  
(740) Kocián Šolc Balaščík advokátní kancelář, Mgr. Lenka Peštová, Jungmannova 24, Praha 1, 11000  
(510) (9) počítačové programy, počítačový software ohledně správy a archivace dat, počítačová data na nosičích; (35) obchodní činnost - služby v oblasti zpracování dat, poskytování, vyhledávání a získávání obchodních a podnikatelských informací, a to i prostřednictvím Internetu, poradenské služby týkající se analýzy, správy a organizace obchodu a pohledávek, poradenské služby pro oblast řízení obchodu, statistické informace, správa, kompilace a systematizace informací do elektronických databází, poradenství týkající se nákupu služeb v oblasti zpracování dat, provádění výpisů z databáze; (36) bankovníctví, finanční služby, poskytování, vyhledávání a získávání finančních informací, finanční analýzy, poradenství ve finanční oblasti a oblasti investic, poradenství v oblasti kontroly pohledávek, poradenství v oblasti správy zisku, příprava finančních zpráv a analýz, poradenské služby týkající se pohledávek; (38) počítačová komunikace; (39) archivace elektronicky uložených dat nebo dokumentů; (42) obnova počítačových dat, počítačové programování, aktualizace, instalace, údržba, kopírování a vývoj počítačových programů, tvorba počítačových systémů, převod dat a počítačových programů, tvorba software, poradenství v oblasti informatiky, počítačové systémové analýzy.  
(511) 9, 35, 36, 38, 39, 42  
(210) O-460182

(111) **323182**  
(220) 23.06.2008  
(151) 15.02.2012  
(540)

**BRKI - Bankovní registr klientských informací**

(730) **CBCB - Czech Banking Credit Bureau, a.s.**, Na Vítězné pláni 1719/4, Praha 4, 14000, CZ  
(740) Kocián Šolc Balaščík advokátní kancelář, Mgr. Lenka Peštová, Jungmannova 24, Praha 1, 11000  
(510) (9) počítačové programy, počítačový software ohledně správy a archivace dat, počítačová data na nosičích; (35) obchodní činnost - služby v oblasti zpracování dat, poskytování, vyhledávání a získávání obchodních a podnikatelských informací, a to i prostřednictvím Internetu, poradenské služby týkající se analýzy, správy a organizace obchodu a pohledávek, poradenské služby pro oblast řízení obchodu, statistické informace, správa, kompilace a systematizace informací do elektronických databází, poradenství týkající se nákupu služeb v oblasti zpracování dat, provádění výpisů z databáze; (36) bankovníctví, finanční služby, poskytování, vyhledávání a získávání finančních informací, finanční analýzy, poradenství ve finanční oblasti a oblasti investic, poradenství v oblasti kontroly pohledávek, poradenství v oblasti správy zisku, příprava finančních zpráv a analýz, poradenské služby týkající se pohledávek; (38) počítačová komunikace; (39) archivace elektronicky uložených dat nebo dokumentů; (42) obnova počítačových dat, počítačové programování, aktualizace, instalace, údržba, kopírování a vývoj počítačových programů, tvorba počítačových systémů, převod dat a počítačových programů, tvorba software, poradenství v oblasti informatiky, počítačové systémové analýzy.  
(511) 9, 35, 36, 38, 39, 42  
(210) O-460183

(111) **335937**  
(220) 16.05.2008  
(151) 17.01.2014  
(540)



(730) **Fane International Limited (a Private limited company incorporated in England and Wales)**, 381 Barnsley Road, West Yorkshire WF2 6BA, GB  
(740) Vsetečka Zelený Švorčík Kalenský a partneři, advokátní a patentová kancelář, JUDr. Michal Havlík, advokát, Hálkova 2, Praha 2, 12000  
(510) (9) reproduktory, amplióny a reproduktorové systémy veřejného rozhlasu.  
(511) 9  
(210) O-505576

### Zániky ochranných známek uplynutím doby platnosti

Kapitola obsahuje údaje o ochranných známkách, které zanikly uplynutím doby platnosti podle ustanovení § 29 odst. 1 zákona č. 441/2003 Sb.

Číslo zápisu (111)	Datum zániku (141)	Číslo zápisu (111)	Datum zániku (141)	Číslo zápisu (111)	Datum zániku (141)	Číslo zápisu (111)	Datum zániku (141)
98912	29.10.2017	241829	30.10.2017	296869	25.10.2017	297409	31.10.2017
163804	28.10.2017	296322	26.10.2017	296870	25.10.2017	297411	01.11.2017
163805	02.11.2017	296325	29.10.2017	296872	26.10.2017	297532	29.10.2017
166954	26.10.2017	296535	25.10.2017	296873	26.10.2017	297533	29.10.2017
166956	29.10.2017	296536	25.10.2017	296874	26.10.2017	297534	29.10.2017
167089	28.10.2017	296537	25.10.2017	296876	29.10.2017	297537	31.10.2017
211565	29.10.2017	296539	26.10.2017	296877	29.10.2017	297539	02.11.2017
211566	29.10.2017	296541	26.10.2017	296878	28.10.2017	297670	25.10.2017
212970	27.10.2017	296542	26.10.2017	296879	28.10.2017	297671	26.10.2017
212975	30.10.2017	296548	29.10.2017	296880	30.10.2017	297674	01.11.2017
212976	30.10.2017	296549	29.10.2017	296881	30.10.2017	297801	26.10.2017
212977	30.10.2017	296550	29.10.2017	296882	31.10.2017	297804	31.10.2017
212979	31.10.2017	296551	29.10.2017	296887	01.11.2017	297805	01.11.2017
212981	31.10.2017	296552	29.10.2017	296888	02.11.2017	297806	01.11.2017
212983	31.10.2017	296553	29.10.2017	296889	02.11.2017	297807	01.11.2017
213611	27.10.2017	296554	29.10.2017	296997	25.10.2017	297808	01.11.2017
213613	31.10.2017	296555	29.10.2017	297001	29.10.2017	297996	01.11.2017
213614	31.10.2017	296557	29.10.2017	297003	29.10.2017	297997	02.11.2017
213616	31.10.2017	296558	29.10.2017	297004	29.10.2017	298150	30.10.2017
214191	30.10.2017	296559	29.10.2017	297007	29.10.2017	298283	29.10.2017
214192	30.10.2017	296560	30.10.2017	297012	02.11.2017	298288	31.10.2017
214671	27.10.2017	296561	31.10.2017	297136	26.10.2017	298289	31.10.2017
215119	30.10.2017	296562	31.10.2017	297138	29.10.2017	298290	31.10.2017
215664	29.10.2017	296563	31.10.2017	297139	29.10.2017	298293	02.11.2017
215667	30.10.2017	296714	26.10.2017	297140	29.10.2017	298565	02.11.2017
215669	31.10.2017	296715	26.10.2017	297142	30.10.2017	298566	02.11.2017
216398	31.10.2017	296716	26.10.2017	297143	30.10.2017	298567	02.11.2017
217152	27.10.2017	296717	26.10.2017	297144	30.10.2017	298568	02.11.2017
217157	30.10.2017	296721	29.10.2017	297145	01.11.2017	298569	02.11.2017
218324	30.10.2017	296722	29.10.2017	297146	02.11.2017	299015	29.10.2017
219528	30.10.2017	296726	30.10.2017	297147	02.11.2017	299281	02.11.2017
220121	27.10.2017	296728	31.10.2017	297224	02.11.2017	299462	23.10.2017
220778	29.10.2017	296731	31.10.2017	297272	25.10.2017	299464	01.11.2017
220779	31.10.2017	296733	01.11.2017	297273	25.10.2017	299828	31.10.2017
221208	31.10.2017	296734	02.11.2017	297274	25.10.2017	300192	25.10.2017
221583	27.10.2017	296735	02.11.2017	297275	26.10.2017	300691	02.11.2017
221584	29.10.2017	296737	02.11.2017	297276	29.10.2017	302076	31.10.2017
221585	30.10.2017	296738	02.11.2017	297277	29.10.2017	303201	25.10.2017
221586	30.10.2017	296739	02.11.2017	297279	28.10.2017	303385	31.10.2017
222548	27.10.2017	296743	02.11.2017	297281	31.10.2017	306932	31.10.2017
222550	29.10.2017	296745	02.11.2017	297333	25.10.2017	325035	31.10.2017
224346	29.10.2017	296746	02.11.2017	297404	26.10.2017		
226490	31.10.2017	296766	02.11.2017	297405	29.10.2017		
236476	27.10.2017	296768	02.11.2017	297408	30.10.2017		

### Změny vlastníků ochranných známek

Kapitola obsahuje údaje o ochranných známkách, které byly převedeny nebo přešly ve smyslu ustanovení § 15 odst. 1, 2 a § 16 zákona č. 441/2003 Sb. na jiného vlastníka v rozsahu všech zapsaných výrobků nebo služeb.

Číslo zápisu (111)	Dřívější vlastník (770)	Nynější vlastník (730)	S účinností od (580)
163537	OKD, a.s., Stonavská 2179, Karviná, Doly, 73506, CZ	OKD, a.s., Stonavská 2179, Karviná, Doly, 73506, CZ	21.05.2018
163538	OKD, a.s., Stonavská 2179, Karviná, Doly, 73506, CZ	OKD, a.s., Stonavská 2179, Karviná, Doly, 73506, CZ	21.05.2018
165208	OKD, a.s., Stonavská 2179, Karviná, Doly, 73506, CZ	OKD, a.s., Stonavská 2179, Karviná, Doly, 73506, CZ	21.05.2018
165590	OKD, a.s., Stonavská 2179, Karviná, Doly, 73506, CZ	OKD, a.s., Stonavská 2179, Karviná, Doly, 73506, CZ	21.05.2018
179589	Tremi Products AB, Norra Allégatan 8, Göteborg, SE	Baltex Natural AB, Ljusterögatan 14, Stockholm, SE	16.05.2018
190055	Novartis Consumer Health S.A., Route de l'Etraz, 1197 Prangins, CH	Perrigo Pharma International D.A.C., Treasury Building, Grand Canal Street Lower, Dublin 2, IE	21.05.2018
198156	"MUDr. Bruna v.o.s.", Dolní Dvoriště 161, 38272, CZ	METROPOL, spol. s r.o., Senovážné nám. 248/2, České Budějovice, České Budějovice 6, 37001, CZ	18.05.2018
204856	Imation Corp., Oakdale, MN, US	O-JIN CORPORATION, 61-1, Seosomun-ro, Seodaemun-gu, Seoul, KR	21.05.2018
210651	OKD, a.s., Stonavská 2179, Karviná, Doly, 73506, CZ	OKD, a.s., Stonavská 2179, Karviná, Doly, 73506, CZ	21.05.2018
213469	Coach, Inc., Ten Hudson Yards, New York, 10001, NY, US	Coach IP Holdings LLC, 10 Hudson Years, New York 10001, NY, US	17.05.2018
216311	OKD, a.s., Stonavská 2179, Karviná, Doly, 73506, CZ	OKD, a.s., Stonavská 2179, Karviná, Doly, 73506, CZ	21.05.2018
218458	Rozehnal Vratislav, Mysločovice 104, 76301, CZ	Rozehnal Jan, SNP 1153, Otrokovice, Kvítkovice, 76502, CZ	21.05.2018
223758	STMicroelectronics N.V., WTC Schiphol Airport, Schiphol Boulevard 265 NL-1118 BH Schiphol Airport, Amsterdam, NL	STMicroelectronics International N.V., Schiphol Boulevard 265, 1118 BH Schiphol, NL	22.05.2018
227206	Przedsiębiorstwo Produkcynjo-Handlowe "Prymat"-Ryszard Lechowski, Chlebowa 14, 44-337 Jastrzebie Zdrój, PL	Farlo M. Grudzka Spółka Jawna, Chlebowa 14, 44-337 Jastrzebie Zdrój, PL	21.05.2018
232910	Novartis Consumer Health S.A., Route de l'Etraz, 1197 Prangins, CH	Perrigo Pharma International D.A.C., Treasury Building, Grand Canal Street Lower, Dublin 2, IE	21.05.2018
262718	OKD, a.s., Stonavská 2179, Karviná, Doly, 73506, CZ	OKD, a.s., Stonavská 2179, Karviná, Doly, 73506, CZ	21.05.2018
270450	OKD, a.s., Stonavská 2179, Karviná, Doly, 73506, CZ	OKD, a.s., Stonavská 2179, Karviná, Doly, 73506, CZ	21.05.2018
277812	Šmerhová Eva, Janovského 1349/24, Praha 7, 17000, CZ	Šmerha Miroslav, Janovského 1349/24, Praha 7, Holešovice, 17000, CZ	21.05.2018
278923	Bison & Rose s.r.o., Bělohorská 33, Praha 6 - Břevnov, 16900, CZ	UNITED SPORT PARTNERS s.r.o., Ověnecká 380/9, Praha 7, Holešovice, 17000, CZ	22.05.2018
281478	OSBET BETON s.r.o., Polní, Lety 291, Dobřichovice, 25229, CZ	OSBET BETON s.r.o., Polní 291, Lety, 25229, CZ	18.05.2018
286180	OKD, a.s., Stonavská 2179, Karviná, Doly, 73506, CZ	OKD, a.s., Stonavská 2179, Karviná, Doly, 73506, CZ	21.05.2018
290370	VIGO Finance a.s., U průhonu 1589/13a, Praha 7 - Holešovice, 17000, CZ	VIGO Investments a.s., U průhonu 1589/13a, Praha 7, Holešovice, 17000, CZ	21.05.2018
302108	Eaton Industries GmbH, Hein- Moeller-Str. 7-11, Bonn, DE	Eaton Electrical IP GmbH & Co. KG, Airport Center Schönefeld, Mittelstrasse 5-5a, 12529, Schönefeld, DE	21.05.2018
304148	OKD, a.s., Stonavská 2179, Karviná, Doly, 73506, CZ	OKD, a.s., Stonavská 2179, Karviná, Doly, 73506, CZ	21.05.2018
304858	OKD, a.s., Stonavská 2179, Karviná, Doly, 73506, CZ	OKD, a.s., Stonavská 2179, Karviná, Doly, 73506, CZ	21.05.2018
304859	OKD, a.s., Stonavská 2179, Karviná, Doly, 73506, CZ	OKD, a.s., Stonavská 2179, Karviná, Doly, 73506, CZ	21.05.2018
307754	VIGO Finance a.s., U průhonu 1589/13a, Praha 7 - Holešovice, 17000, CZ	VIGO Investments a.s., U průhonu 1589/13a, Praha 7, Holešovice, 17000, CZ	21.05.2018
307860	OKD, a.s., Stonavská 2179, Karviná, Doly, 73506, CZ	OKD, a.s., Stonavská 2179, Karviná, Doly, 73506, CZ	21.05.2018
307861	OKD, a.s., Stonavská 2179, Karviná, Doly, 73506, CZ	OKD, a.s., Stonavská 2179, Karviná, Doly, 73506, CZ	21.05.2018
309125	Provázek Michal, Vojanova 850/6, Olomouc, 77900, CZ	Michal Provázek s.r.o., I. P. Pavlova 740/126, Olomouc, Nová Ulice, 77900, CZ	16.05.2018
309899	TYMBARK-MWS Sp. z o.o. S.K.A., Tymbark 156, 34-650 Tymbark, PL	IP - GMW Sp. z o.o. S.K.A., Legionów 37, 34-100 Wadowice, PL	18.05.2018
310921	Interma, akciová společnost, Masarykova 522/12, Liberec 1, 46001, CZ	Interma BYTY, akciová společnost, U Sila 1201, Liberec, Liberec XXX-Vratislavice nad Nisou, 46311, CZ	16.05.2018
312123	VIGO Finance a.s., U průhonu 1589/13a, Praha 7 - Holešovice, 17000, CZ	VIGO Investments a.s., U průhonu 1589/13a, Praha 7, Holešovice, 17000, CZ	21.05.2018
315759	OKD, a.s., Stonavská 2179, Karviná, Doly, 73506, CZ	OKD, a.s., Stonavská 2179, Karviná, Doly, 73506, CZ	21.05.2018
315760	OKD, a.s., Stonavská 2179, Karviná, Doly, 73506, CZ	OKD, a.s., Stonavská 2179, Karviná, Doly, 73506, CZ	21.05.2018
323094	Vávra Karel Ing., Jindřichova 2299/8, Brno, 61600, CZ	Balga Kamil, Na pěšině 2472/17, Břeclav, 69003, CZ	22.05.2018

Číslo zápisu (111)	Dřívější vlastník (770)	Nynější vlastník (730)	S účinností od (580)
325334	OKD, a.s., Stonavská 2179, Karviná, Doly, 73506, CZ	OKD, a.s., Stonavská 2179, Karviná, Doly, 73506, CZ	21.05.2018
325357	OKD, a.s., Stonavská 2179, Karviná, Doly, 73506, CZ	OKD, a.s., Stonavská 2179, Karviná, Doly, 73506, CZ	21.05.2018
325358	OKD, a.s., Stonavská 2179, Karviná, Doly, 73506, CZ	OKD, a.s., Stonavská 2179, Karviná, Doly, 73506, CZ	21.05.2018
325359	OKD, a.s., Stonavská 2179, Karviná, Doly, 73506, CZ	OKD, a.s., Stonavská 2179, Karviná, Doly, 73506, CZ	21.05.2018
325360	OKD, a.s., Stonavská 2179, Karviná, Doly, 73506, CZ	OKD, a.s., Stonavská 2179, Karviná, Doly, 73506, CZ	21.05.2018
325361	OKD, a.s., Stonavská 2179, Karviná, Doly, 73506, CZ	OKD, a.s., Stonavská 2179, Karviná, Doly, 73506, CZ	21.05.2018
327909	POAK CZ, s.r.o., Palackého 5, Praha 1, 11000, CZ	Pechová Karolína Mgr., Nučická 1744/5, Praha 10, Strašnice, 10000, CZ	17.05.2018
335000	SILROC CZ, a.s., Krkonošská 284, Tanvald - Šumburk nad Desnou, 46841, CZ	Visottica Industrie S.p.A., Via Vecchia Trevigiana 11, 31058 Susegana (TV), IT	18.05.2018
344962	Optys, spol. s r. o., U Sušárny 301, Dolní Životice, 74756, CZ	OPTYS, spol. s r. o., U Sušárny 301, Dolní Životice, 74756, CZ ANTECOM s.r.o., Blatenská 2166/7, Praha 4, Chodov, 14800, CZ	21.05.2018
349110	Grandgate s.r.o., Na schůdkách 134/6, Praha 4 - Modřany, 14300, CZ	Galkin Gleb, Modi'in 2/26, Kiryat Gat, IL	18.05.2018
351419	VIGO Finance a.s., U Průhonu 1589/13a, Praha 7 - Holešovice, 17000, CZ	VIGO Investments a.s., U průhonu 1589/13a, Praha 7, Holešovice, 17000, CZ	21.05.2018
356413	CTR flight services, s.r.o., Sladkovského náměstí 525/1, Praha 3 - Žižkov, 13000, CZ	CTR group a.s., Sladkovského náměstí 525/1, Praha 3, Žižkov, 13000, CZ	16.05.2018
359266	VIGO Finance a.s., U Průhonu 1589/13a, Praha 7 - Holešovice, 17000, CZ	VIGO Investments a.s., U průhonu 1589/13a, Praha 7, Holešovice, 17000, CZ	21.05.2018
359267	VIGO Finance a.s., U Průhonu 1589/13a, Praha 7 - Holešovice, 17000, CZ	VIGO Investments a.s., U průhonu 1589/13a, Praha 7, Holešovice, 17000, CZ	21.05.2018
359268	VIGO Finance a.s., U Průhonu 1589/13a, Praha 7 - Holešovice, 17000, CZ	VIGO Investments a.s., U průhonu 1589/13a, Praha 7, Holešovice, 17000, CZ	21.05.2018
359269	VIGO Finance a.s., U Průhonu 1589/13a, Praha 7 - Holešovice, 17000, CZ	VIGO Investments a.s., U průhonu 1589/13a, Praha 7, Holešovice, 17000, CZ	21.05.2018



### Změny v údajích o vlastnících ochranných známek

Kapitola obsahuje ochranné známky, u kterých byla v rejstříku ochranných známek vyznačena změna v údajích o vlastnících ve smyslu ustanovení § 27 odst. 2 a 7 zákona č. 441/2003 Sb.

Číslo zápisu (111)	Vlastník (730)	S účinností od (580)
102301	British American Tobacco (Brands) Inc., 251 Little Falls Drive, Suite 100, Wilmington, DE 19808-1674, DE, US	17.05.2018
107159	AURES Holdings a.s., Dopraváků 874/15, Praha 8, Čimice, 18400, CZ	22.05.2018
170077	Synthomer a.s., Tovární 2093, Sokolov, 35601, CZ	16.05.2018
188458	Synthomer a.s., Tovární 2093, Sokolov, 35601, CZ	16.05.2018
193722	AURES Holdings a.s., Dopraváků 874/15, Praha 8, Čimice, 18400, CZ	22.05.2018
193723	AURES Holdings a.s., Dopraváků 874/15, Praha 8, Čimice, 18400, CZ	22.05.2018
217496	LES Česká republika a Slovensko z. s., Na bělidle 64/3, Praha 5, Smíchov, 15000, CZ	21.05.2018
217497	LES Česká republika a Slovensko z. s., Na bělidle 64/3, Praha 5, Smíchov, 15000, CZ	21.05.2018
217498	LES Česká republika a Slovensko z. s., Na bělidle 64/3, Praha 5, Smíchov, 15000, CZ	21.05.2018
223154	Škrkoň Josef, Rybník č. ev. 40, Česká Třebová, 56002, CZ	18.05.2018
223370	British American Tobacco (Brands) Inc., 251 Little Falls Drive, Suite 100, Wilmington, DE 19808-1674, DE, US	17.05.2018
223564	Cech čalouníků a dekorátérů, z. s., Výstaviště 405/1, Brno, Pisárky, 60300, CZ	18.05.2018
226850	SELL, spol. s r.o., Svitáková 2818/9, Praha 5, Stodůlky, 15500, CZ	17.05.2018
227441	AURES Holdings a.s., Dopraváků 874/15, Praha 8, Čimice, 18400, CZ	22.05.2018
227442	AURES Holdings a.s., Dopraváků 874/15, Praha 8, Čimice, 18400, CZ	22.05.2018
230820	Cirrus Logic, Inc., 800 W. 6th Street, Austin, Texas 78701, TX, US	18.05.2018
230821	Cirrus Logic, Inc., 800 W. 6th Street, Austin, Texas 78701, TX, US	16.05.2018
255466	AURES Holdings a.s., Dopraváků 874/15, Praha 8, Čimice, 18400, CZ	22.05.2018
257979	AURES Holdings a.s., Dopraváků 874/15, Praha 8, Čimice, 18400, CZ	22.05.2018
257980	AURES Holdings a.s., Dopraváků 874/15, Praha 8, Čimice, 18400, CZ	22.05.2018
257981	AURES Holdings a.s., Dopraváků 874/15, Praha 8, Čimice, 18400, CZ	22.05.2018
257988	AURES Holdings a.s., Dopraváků 874/15, Praha 8, Čimice, 18400, CZ	22.05.2018
258019	AURES Holdings a.s., Dopraváků 874/15, Praha 8, Čimice, 18400, CZ	22.05.2018
258020	AURES Holdings a.s., Dopraváků 874/15, Praha 8, Čimice, 18400, CZ	22.05.2018
262438	AURES Holdings a.s., Dopraváků 874/15, Praha 8, Čimice, 18400, CZ	22.05.2018
267967	COOP Centrum družstvo, U Rajské zahrady 1912/3, Praha 3, Žižkov, 13000, CZ	21.05.2018
267968	COOP Centrum družstvo, U Rajské zahrady 1912/3, Praha 3, Žižkov, 13000, CZ	21.05.2018
267969	COOP Centrum družstvo, U Rajské zahrady 1912/3, Praha 3, Žižkov, 13000, CZ	21.05.2018
267970	COOP Centrum družstvo, U Rajské zahrady 1912/3, Praha 3, Žižkov, 13000, CZ	21.05.2018
267971	COOP Centrum družstvo, U Rajské zahrady 1912/3, Praha 3, Žižkov, 13000, CZ	21.05.2018
268628	COOP Centrum družstvo, U Rajské zahrady 1912/3, Praha 3, Žižkov, 13000, CZ	21.05.2018
268630	COOP Centrum družstvo, U Rajské zahrady 1912/3, Praha 3, Žižkov, 13000, CZ	21.05.2018
269163	COOP Centrum družstvo, U Rajské zahrady 1912/3, Praha 3, Žižkov, 13000, CZ	21.05.2018
270357	COOP Centrum družstvo, U Rajské zahrady 1912/3, Praha 3, Žižkov, 13000, CZ	21.05.2018
272143	AURES Holdings a.s., Dopraváků 874/15, Praha 8, Čimice, 18400, CZ	22.05.2018
272182	AURES Holdings a.s., Dopraváků 874/15, Praha 8, Čimice, 18400, CZ	22.05.2018
274024	COOP Centrum družstvo, U Rajské zahrady 1912/3, Praha 3, Žižkov, 13000, CZ	21.05.2018
274564	COOP Centrum družstvo, U Rajské zahrady 1912/3, Praha 3, Žižkov, 13000, CZ	21.05.2018
274565	COOP Centrum družstvo, U Rajské zahrady 1912/3, Praha 3, Žižkov, 13000, CZ	21.05.2018
275231	COOP Centrum družstvo, U Rajské zahrady 1912/3, Praha 3, Žižkov, 13000, CZ	21.05.2018
275232	COOP Centrum družstvo, U Rajské zahrady 1912/3, Praha 3, Žižkov, 13000, CZ	21.05.2018
275233	COOP Centrum družstvo, U Rajské zahrady 1912/3, Praha 3, Žižkov, 13000, CZ	21.05.2018
276233	COOP Centrum družstvo, U Rajské zahrady 1912/3, Praha 3, Žižkov, 13000, CZ	21.05.2018
276484	COOP Centrum družstvo, U Rajské zahrady 1912/3, Praha 3, Žižkov, 13000, CZ	21.05.2018
277170	COOP Centrum družstvo, U Rajské zahrady 1912/3, Praha 3, Žižkov, 13000, CZ	21.05.2018
277922	AURES Holdings a.s., Dopraváků 874/15, Praha 8, Čimice, 18400, CZ	22.05.2018
283641	AURES Holdings a.s., Dopraváků 874/15, Praha 8, Čimice, 18400, CZ	22.05.2018
285111	Microdis Electronics s.r.o., Úvalská 593/23, Říčany, Radošovice, 25101, CZ	17.05.2018
296744	ORTIS SA, 46, Hinter der Heck, B-4750 Bütgenbach, BE	21.05.2018

Číslo zápisu (111)	Vlastník (730)	S účinností od (580)
299466	AURES Holdings a.s., Dopraváků 874/15, Praha 8, Čimice, 18400, CZ	22.05.2018
299988	Piloušek Michal, Americká 655/19, Praha 2, 12000, CZ	21.05.2018
300546	AURES Holdings a.s., Dopraváků 874/15, Praha 8, Čimice, 18400, CZ	22.05.2018
300593	Zdravá dušička s.r.o., Nepelova 953/7, Praha 9, Hloubětín, 19000, CZ	22.05.2018
301347	Tanec Praha z.ú., Husitská 899/24a, Praha 3, Žižkov, 13000, CZ	22.05.2018
301348	Tanec Praha z.ú., Husitská 899/24a, Praha 3, Žižkov, 13000, CZ	22.05.2018
301421	Styroservices, a.s., Zlonínská 99, Čakovičky, 25063, CZ	21.05.2018
301422	Styrogroup, a.s., Zlonínská 99, Čakovičky, 25063, CZ	21.05.2018
301854	Zdravá dušička s.r.o., Nepelova 953/7, Praha 9, Hloubětín, 19000, CZ	22.05.2018
302108	Eaton Industries GmbH, Hein- Moeller-Str. 7-11, Bonn, DE	21.05.2018
302157	Gebauerová Havelková Jana, Osada Dukla 250, Újezdeček, 41501, CZ	18.05.2018
302512	TEPVOS, spol. s r.o., Královéhradecká 1566, Ústí nad Orlicí, 56201, CZ	16.05.2018
302520	Compo Tech PLUS, spol. s r.o., Nová 1316, Sušice, 34201, CZ	22.05.2018
303441	TMR s.r.o., Mniší 160, Kopřivnice, 74221, CZ	21.05.2018
303771	PRO-MOTION s.r.o., Zubatého 295/5, Praha 5, Smíchov, 15000, CZ	21.05.2018
304721	IZOSAN spol. s r.o., Vračovice 3, Vračovice-Orlov, 56601, CZ	16.05.2018
305747	Softec CZ, spol. s r.o., Na strži 1702/65, Praha 4, Nusle, 14000, CZ	21.05.2018
306517	FAVING, s.r.o., Náves 606, Zlín - Prštne, 76001, CZ	17.05.2018
307222	Biovitality, spol. s r.o., Knínická 2018/7, Kuřim, 66434, CZ	18.05.2018
307295	Elberry s.r.o., č. p. 100, Bořice, 53862, CZ	22.05.2018
308575	TRANSNA spol. s r.o., Krnovská 553/184, Opava, Jaktar, 74707, CZ	18.05.2018
309089	AURES Holdings a.s., Dopraváků 874/15, Praha 8, Čimice, 18400, CZ	22.05.2018
309899	Grupa Maspex Sp. z o. o. Sp. K., Legionów 37, 34-100 Wadowice, PL	18.05.2018
309899	Grupa Maspex Sp. z o. o. S.K.A., Legionów 37, 34-100 Wadowice, PL	18.05.2018
310114	Elberry s.r.o., č. p. 100, Bořice, 53862, CZ	22.05.2018
311502	AURES Holdings a.s., Dopraváků 874/15, Praha 8, Čimice, 18400, CZ	22.05.2018
316626	AURES Holdings a.s., Dopraváků 874/15, Praha 8, Čimice, 18400, CZ	22.05.2018
317333	Elberry s.r.o., č. p. 100, Bořice, 53862, CZ	22.05.2018
321413	AURES Holdings a.s., Dopraváků 874/15, Praha 8, Čimice, 18400, CZ	22.05.2018
321414	AURES Holdings a.s., Dopraváků 874/15, Praha 8, Čimice, 18400, CZ	22.05.2018
321415	AURES Holdings a.s., Dopraváků 874/15, Praha 8, Čimice, 18400, CZ	22.05.2018
321416	AURES Holdings a.s., Dopraváků 874/15, Praha 8, Čimice, 18400, CZ	22.05.2018
321417	AURES Holdings a.s., Dopraváků 874/15, Praha 8, Čimice, 18400, CZ	22.05.2018
321418	AURES Holdings a.s., Dopraváků 874/15, Praha 8, Čimice, 18400, CZ	22.05.2018
321419	AURES Holdings a.s., Dopraváků 874/15, Praha 8, Čimice, 18400, CZ	22.05.2018
321420	AURES Holdings a.s., Dopraváků 874/15, Praha 8, Čimice, 18400, CZ	22.05.2018
321421	AURES Holdings a.s., Dopraváků 874/15, Praha 8, Čimice, 18400, CZ	22.05.2018
321422	AURES Holdings a.s., Dopraváků 874/15, Praha 8, Čimice, 18400, CZ	22.05.2018
321723	AURES Holdings a.s., Dopraváků 874/15, Praha 8, Čimice, 18400, CZ	22.05.2018
321724	AURES Holdings a.s., Dopraváků 874/15, Praha 8, Čimice, 18400, CZ	22.05.2018
321725	AURES Holdings a.s., Dopraváků 874/15, Praha 8, Čimice, 18400, CZ	22.05.2018
321726	AURES Holdings a.s., Dopraváků 874/15, Praha 8, Čimice, 18400, CZ	22.05.2018
321727	AURES Holdings a.s., Dopraváků 874/15, Praha 8, Čimice, 18400, CZ	22.05.2018
321728	AURES Holdings a.s., Dopraváků 874/15, Praha 8, Čimice, 18400, CZ	22.05.2018
321729	AURES Holdings a.s., Dopraváků 874/15, Praha 8, Čimice, 18400, CZ	22.05.2018
321730	AURES Holdings a.s., Dopraváků 874/15, Praha 8, Čimice, 18400, CZ	22.05.2018
321731	AURES Holdings a.s., Dopraváků 874/15, Praha 8, Čimice, 18400, CZ	22.05.2018
323181	CNCB - Czech Non-Banking Credit Bureau, z.s.p.o., Na Vítězné pláni 1719/4, Praha 4, Nusle, 14000, CZ	17.05.2018
326504	Růžičková Lenka, Do Vrchu 196, Ústí nad Labem, Skorotice, 40340, CZ	16.05.2018
327127	COOP Centrum družstvo, U Rajske zahrady 1912/3, Praha 3, Žižkov, 13000, CZ	21.05.2018
327128	COOP Centrum družstvo, U Rajske zahrady 1912/3, Praha 3, Žižkov, 13000, CZ	21.05.2018
328110	COOP Centrum družstvo, U Rajske zahrady 1912/3, Praha 3, Žižkov, 13000, CZ	21.05.2018
328986	EKOTRANSPORT, s.r.o., Cyrila Boudy 1444, Kladno, 27201, CZ	17.05.2018
338181	XTline s.r.o., Průmyslová 2054, Velké Meziříčí, 59401, CZ	22.05.2018

Číslo zápisu (111)	Vlastník (730)	S účinností od (580)
338977	TMR s.r.o., Mniší 160, Kopřivnice, 74221, CZ	16.05.2018
340623	COOP Centrum družstvo, U Rajské zahrady 1912/3, Praha 3, Žižkov, 13000, CZ	21.05.2018
343176	COOP Centrum družstvo, U Rajské zahrady 1912/3, Praha 3, Žižkov, 13000, CZ	21.05.2018
343200	COOP Centrum družstvo, U Rajské zahrady 1912/3, Praha 3, Žižkov, 13000, CZ	21.05.2018
343381	COOP Centrum družstvo, U Rajské zahrady 1912/3, Praha 3, Žižkov, 13000, CZ	21.05.2018
344395	COOP Centrum družstvo, U Rajské zahrady 1912/3, Praha 3, Žižkov, 13000, CZ	21.05.2018
344622	AURES Holdings a.s., Dopraváků 874/15, Praha 8, Čimice, 18400, CZ	22.05.2018
354280	AURES Holdings a.s., Dopraváků 874/15, Praha 8, Čimice, 18400, CZ	22.05.2018
360022	COOP Centrum družstvo, U Rajské zahrady 1912/3, Praha 3, Žižkov, 13000, CZ	21.05.2018
361471	COOP Centrum družstvo, U Rajské zahrady 1912/3, Praha 3, Žižkov, 13000, CZ	21.05.2018
361650	AURES Holdings a.s., Dopraváků 874/15, Praha 8, Čimice, 18400, CZ	22.05.2018
364019	CircleBlue.com, s.r.o., Podolská 103/126, Praha 4, Podolí, 14700, CZ	21.05.2018
364597	Ing. Štefan SÚKENÍK - KINEKUS, Rosinská cesta 13, 010 08 Žilina, SK	22.05.2018
365518	AURES Holdings a.s., Dopraváků 874/15, Praha 8, Čimice, 18400, CZ	22.05.2018

### Ostatní rozhodné údaje a úřední opravy

Kapitola zahrnuje zejména přetřídění seznamu výrobků a služeb v návaznosti na mezinárodní zápis, opravu chyb ve formulaci, přepisů a zjevných nesprávností za účelem uvedení do souladu se skutečností. V této kapitole jsou zveřejňovány jen takové údaje, které nemohou být zveřejněny spolu se zveřejněním přihlášky nebo se zápisem ochranné známky. Dále kapitola obsahuje důležitá úřední sdělení.

(97) **EP 2574833**

Evropský patent č. 2574833, jehož zánik byl publikován dne 25.4.2018 ve věstníku č. 17/2018, zůstává nadále v platnosti.

---

(97) **EP 3159292**

Udělení evropského patentu č. 3159292 ze dne 9.5.2018 bylo zrušeno a řízení bylo přerušeno.

---

(111) **311470**

(210) O-471367

V rejstříku ochranných známek byl u ochranné známky O-471367 chybně uveden datum podání 15.12.2009. Správný datum podání je 04.06.2008.

---

(111) **337292**

(210) O-474971

Na základě rozsudku Nejvyššího správního soudu č.j. 4 As 165/2017-34, kterým byl zrušen předchozí rozsudek Městského soudu v Praze č.j. 8 A 79/2014-51-78 ze dne 20.6.2017, a následného rozsudku Městského soudu v Praze č.j. 8A 79/2014-112-137 ze dne 22.3.2018 o zamítnutí žaloby proti rozhodnutí předsedy Úřadu průmyslového vlastnictví ze dne 17.3.2014, byl v rejstříku ochranných známek ponechán údaj o původním zápisu ochranné známky do rejstříku, provedeném pod číslem zápisu 337292 dne 26.3.2014.

---