

Číselné INID kódy pro označování bibliografických dat technických řešení

INID Codes for the identification of bibliographic data of technical solutions

(Standard WIPO ST. 9 a ST. 80)

(11)	číslo patentu/zápisu/osvědčení	(11)	Number of the patent/registration/certification
(15)	datum zápisu průmyslového vzoru	(15)	Industrial design registration date
(21)	číslo přihlášky/žádosti	(21)	.Application number
(22)	datum podání přihlášky/žádosti	(22)	Date of application filling
(23)	údaje o výstavní prioritě	(23)	Exhibition priority data
(28)	počet průmyslových vzorů	(28)	Number of industrial designs included in the application
(31)	číslo prioritní přihlášky	(31)	Number of priority application
(32)	datum podání prioritní přihlášky	(32)	Filing date of priority application
(33)	země priority	(33)	Priority country
(40)	datum zveřejnění přihlášky vynálezu	(40)	Date of publication of patent application
(45)	datum zveřejnění zapsaného průmyslového vzoru	(45)	Publication date of the registered industrial design
(47)	datum zveřejnění udělení patentu a zápisu užitého vzoru, datum zápisu užitého vzoru, datum oznámení udělení evropského patentu v Evropském patentovém věstníku	(47)	Publication date of patent granting and publication date of utility model registration, registration date of utility model, publication date of European patent granting in the European patent bulletin
(51)	mezinárodní patentové třídění/Locarnské třídění průmyslových vzorů	(51)	International Patent Classification/ Locarno Classification for Industrial Designs
(54)	Název	(54)	Title
(55)	vyobrazení průmyslového vzoru	(55)	Reproduction of the industrial design
(57)	Anotace	(57)	Abstract
(68)	číslo základního patentu	(68)	Number of the basic patent
(71)	označení přihlašovatele/žadatele	(71)	Applicant
(72)	označení původce	(72)	Inventor
(73)	označení majitele/vlastníka	(73)	Owner
(74)	označení zástupce	(74)	Attorney's name and address
(86)	číslo mezinárodní přihlášky	(86)	International application number
(87)	číslo mezinárodního zveřejnění	(87)	International publication number
(92)	datum a číslo první registrace přípravku pro Českou republiku	(92)	Date and number(s) of the first authorization to market the product in the CZ
(93)	datum, číslo a země první registrace přípravku v rámci Společenství	(93)	Date, number(s) and country of the first authorization to market the product in the EEC
(94)	doba platnosti osvědčení	(94)	Term of certification validity
(95)	označení a typ přípravku	(95)	Name of the product and product type
(96)	datum podání a číslo evropské patentové přihlášky	(96)	European patent application filling date and number
(97)	datum zveřejnění a číslo zveřejnění evropské patentové přihlášky v Evropském patentovém věstníku	(97)	European patent application publication date and publication number in the European patent bulletin

Číselné INID kódy pro označování bibliografických dat ochranných známek

INID codes and minimum required for the identification of bibliographic data relating to marks

(Standard WIPO ST.60)

(111)	Číslo zápisu ochranné známky (registrace)	(111)	Number of registration
(151)	Datum zápisu ochranné známky	(151)	Date of the registration
(210)	Číslo přihlášky ochranné známky (spisu)	(210)	Number of the application
(220)	Datum podání přihlášky	(220)	Date of filing of the application
(320)	Datum vzniku práva přednosti	(320)	Date of the first application
(442)	Datum zveřejnění přihlášky po průzkumu	(442)	Date of the publication of the examined application
(450)	Datum zveřejnění zápisu ochranné známky ve Věstníku	(450)	Date of publication of the registration
(510)	Seznam výrobků a služeb	(510)	List of goods and/or services
(511)	Číslo třídy výrobků a služeb	(511)	Number of the class of goods and/or services
(526)	Omezení rozsahu ochrany o prvek	(526)	Disclaimer
(540)	Znění nebo vyobrazení ochranné známky	(540)	Reproduction of the mark
(551)	Kolektivní ochranná známka	(551)	Collective mark
(554)	Prostorová ochranná známka	(554)	Three-dimensional mark
(558)	Ochranná známka tvořená pouze barvou nebo kombinací barev	(558)	Mark consisting exclusively of one or several colours
(580)	Datum zápisu jakékoliv transakce v souvislosti s přihláškou nebo zápisem ochranné známky do rejstříku, např. změna majitele, změna jména nebo adresy, vzdání se práv k ochranné známce atd. (účinnost)	(580)	Date of recording of any kind of transaction in respect of applications or registrations (e.g. change in ownership, change in name or address, renunciation, termination of protection)
(591)	Údaje o barevnosti ochranné známky	(591)	Information concerning colour claimed
(730)	Přihlašovatel/vlastník ochranné známky	(730)	The applicant or the holder of the mark
(740)	Zástupce	(740)	Name and address of the representative
(770)	Jméno a adresa dřívějšího přihlašovatele nebo vlastníka (v případě změny vlastnictví)	(770)	Name and address of the previous applicant or holder (in case of change in ownership)
(791)	Jméno a adresa nabyvatele licence	(791)	Name and address of the licensee
(793)	Podmínky a omezení licence	(793)	Indication of conditions and/or restrictions under the license
(800)	Mezinárodní zápis ochranné známky	(800)	International registration

Kódy pro kódování záhlaví oznámení publikovaných ve Věstníku

(Standard WIPO ST. 17)

BB9A	zveřejněné přihlášky vynálezů	MK1K	zánik užitého vzoru uplynutím doby platnosti
FG1K	zapsané užité vzory	MK4A	zánik patentů uplynutím doby platnosti
FG4A	udělené patenty	MK4F	zánik autorských osvědčení uplynutím doby platnosti
FG4Q	zapsané průmyslové vzory	MK4Q	zánik průmyslového vzoru uplynutím doby ochrany
LD3K	částečný výmaz užitého vzoru	MM4A	zánik patentů pro nezaplacení ročních poplatků
LD4Q	částečný výmaz průmyslového vzoru	MM4F	zánik autorských osvědčení pro nezaplacení ročních poplatků
MA4A	zánik patentu vzdáním se	ND1K	prodloužení platnosti užitého vzoru
MA4F	zánik autorských osvědčení vzdáním se	ND4Q	obnova doby ochrany průmyslového vzoru
MC3K	výmaz užitého vzoru	PA4A	změna autorského osvědčení na patent
MC4A	zrušení patentu	PC9A	změna dispozičního práva k vynálezu
MC4F	zrušení autorského osvědčení	PD1K	převod práv a ostatní změny majitelů užitého vzoru
MC4Q	výmaz průmyslového vzoru	PD4A	převod práv a ostatní změny majitelů patentů
MH1K	zánik užitého vzoru vzdáním se	PD4Q	převod práv a ostatní změny vlastníků průmyslových vzorů
MH4A	částečné zrušení patentu	QA9A	nabídka licence
MH4F	částečné zrušení autorského osvědčení	SB4A	zapsané patenty do rejstříku po odtajnění
MH4Q	zánik průmyslového vzoru vzdáním se	SB4F	zapsaná autorská osvědčení do rejstříku po odtajnění

Opravy Změny Různé

Opravy u přihlášek vynálezů s žádostí o udělení patentu

HA9A	jmenování vynálezce		
HB9A	oprava jmen	HG9A	oprava chyb v třídění
HC9A	změna jmen	HH9A	oprava nebo změna všeobecně
HD9A	oprava adres	HK9A	tiskové chyby v úředních věstnících
HE9A	změna adres		
HF9A	oprava dat		

Opravy ochranných dokumentů

Patenty	autorská osvědčení	užité vzory	průmyslové vzory	
TA4A	TA4F	TA1K	TA4Q	jmenování vynálezce
TB4A	TB4F	TB1K	TB4Q	oprava jmen
TC4A	TC4F	TC1K	TC4Q	změna jmen
TD4A	TD4F	TD1K	TD4Q	oprava adres
TE4A	TE4F	TE1K	TE4Q	změna adres
TF4A	TF4F	TF1K	TF4Q	oprava dat
TG4A	TG4F	TG1K	TG4Q	oprava chyb v třídění
TH4A	TH4F	TH1K	TH4Q	oprava nebo změna všeobecně
TK9A	TK9F	TK1K	TK4Q	tiskové chyby v úřed. věstnících

Kódy pro označování zemí a mezinárodních organizací použité ve věstníku

AT	Rakousko
BM	Bermudy
CY	Kypr
CZ	Česká republika
DE	Spolková republika Německo
DK	Dánsko
FR	Francie
GB	Velká Británie
HR	Chorvatsko
IT	Itálie
JP	Japonsko
KY	Kajmanské ostrovy
NL	Nizozemsko
RU	Ruská federace
SK	Slovensko
UA	Ukrajina
US	Spojené státy americké
ZA	Jižní Afrika

Kódy pro označování států USA použité ve věstníku

CA	California
DE	Delaware
IL	Illinois
KY	Kentucky
MN	Minnesota
NY	New York
OH	Ohio
TN	Tennessee
VA	Virginia
WA	Washington

BB9A

Zveřejněné přihlášky vynálezů - přehled podle čísel přihlášek

Dále uvedené přihlášky vynálezů byly zveřejněny dnem, uvedeným ve Věstníku podle zákona č. 527/1990 Sb., o vynálezech a zlepšovacích návrzích, ve znění pozdějších předpisů, a jsou k dispozici v patentové knihovně Úřadu průmyslového vlastnictví, Antonína Čermáka 2a, 160 68, Praha 6.

(21)	(51)	(21)	(51)
2016-617	G 06 F 3/01 (2006.01)	2016-804	A 61 K 47/38 (2006.01)
2016-620	H 01 L 31/0392 (2006.01)	2017-120	E 01 B 7/22 (2006.01)
2016-623	C 08 G 77/18 (2006.01)	2017-204	B 26 B 19/14 (2006.01)
2016-627	C 07 D 221/04 (2006.01)	2017-232	B 26 D 1/547 (2006.01)
2016-631	C 02 F 1/44 (2006.01)	2018-106	C 07 C 17/10 (2006.01)
2016-633	F 16 H 25/22 (2006.01)		

Zveřejněné přihlášky vynálezů - řazené podle MPT

- (51) **A61K 47/38** (2006.01)
A61K 47/61 (2017.01)
A61K 31/337 (2006.01)
- (21) **2016-804**
(71) Synthesia, a. s., Pardubice, CZ
(72) Staňková Pavla Ing., Ph.D., Pardubice, CZ
Štěpán Jaroslav Ing., Medlešice, CZ
Demele Jiří Ing., Pardubice VI., CZ
Slováček Zdeněk Ing., Kolín IV., CZ
Králová Jarmila RNDr., CSc., Praha 2, CZ
Martásek Pavel prof. MUDr., DrSc., Praha 4, CZ
Král Vladimír prof. RNDr., DSc., Praha 2, CZ
- (54) **Supramolekulární komplex oxycelulózové matrice s taxolovým derivátem s postupným uvolňováním taxolového derivátu a jeho použití**
- (22) 16.12.2016
(57) Řešení se týká supramolekulárního komplexu oxycelulózové matrice s taxolovým derivátem s postupným uvolňováním taxolového derivátu, který obsahuje 5 až 30 % hm. taxolového derivátu, kterým je s výhodou docetaxel, nekovalentně vázaného na oxycelulózovou matici, která je tvořena oxidovanými formami celulózy s vysokými terapeutickými účinky při topických vnitrotělových aplikacích do reziduální nádorové tkáně po chirurgickém odstranění.
- (74) PATENT SKY s. r. o., Ing. Petra Gottwald, Dušní 8/11, Praha 1, 11000

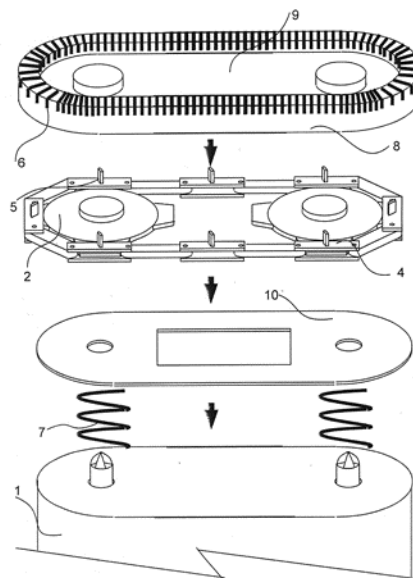

- (51) **B26B 19/14** (2006.01)
- (21) **2017-204**
(71) Červený Zdeněk Ing., Mladá Boleslav, CZ
(72) Červený Zdeněk Ing., Mladá Boleslav, CZ
- (54) **Řetězová holicí hlava holicího strojku**
- (22) 12.04.2017
(57) Holicí hlava strojku je tvořena minimálně dvěma řetězovými koly (2) s vertikální osou rotace vzhledem k ose těla (1) strojku, z nichž alespoň jedno je poháněno a která slouží k vedení a pohonu řetězu, jehož alespoň některé články (4) mají na své vrchní části břity (5). Součástí holicí hlavy je dále krytka (9), která může mít drážku (8), jež vede tento řetěz. V této krytce (9) jsou otvory (6), jimiž při používání strojku pronikají vousy, které břity (5) na člancích (4) řetězu odsekávají. Dále může být součástí holicí hlavy strojku přítlačná podložka (10), kterou ze spodní strany přítlačují pružiny (7) na spodní stranu řetězu, čímž je řetěz s břity (5) přítlačován na spodní stranu krytky (9).

- (51) **B26D 1/547** (2006.01)
B23D 61/18 (2006.01)
B25B 11/00 (2006.01)
B26B 27/00 (2006.01)
B62D 67/00 (2006.01)
- (21) **2017-232**
(71) Hauser Vladimír Ing., České Budějovice 3, CZ
(72) Hauser Vladimír Ing., České Budějovice 3, CZ
Hauser Alexander, České Budějovice 3, CZ
- (54) **Zařízení pro uvolňování skel z karoserií vozidel a způsob uvolňování skel karoserií vozidel**
- (22) 27.04.2017
(57) Zařízení (1) pro uvolňování skel (2) z karoserií (3) vozidel zahrnující rám (4), alespoň jednu přísavku (5), jednu vodící kladku (6) opatřenou dvěma vodícími drážkami (7) pro vedení řezacího drátu (8), ev. dvě vodící kladky (6) se společnou středovou osou, a dvě navíjecí kladky (9). Navíjecí kladky jsou opatřeny navíjecími drážkami (10) pro navíjení řezacího drátu (8) a distančním prostředkem, nebo distanční kladkou (11), pro držení řezacího drátu (8) v patřičném odstupu od přísavky (5). Při uvolňování skla (2) nepřekročí řezný úhel (α) řezacího drátu (8) velikosti 90°. Řezací drát (8) je navíjen za oba konce na navíjecí kladky (9), je veden díky vodícím drážkám (7), přičemž je zajištěn odstup od přísavky (5), aby nedošlo k jejímu poškození.

(74) PatentCentrum Sedlák & Partners s.r.o., Husova tř. 1847/5, České Budějovice 3, 37001

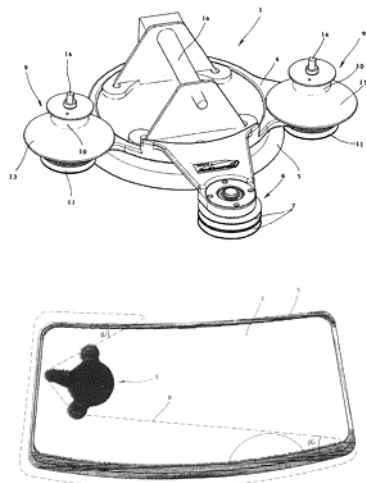

(51) **C02F 1/44** (2006.01)
B01D 61/08 (2006.01)
B01D 61/12 (2006.01)
B01D 61/14 (2006.01)

(21) **2016-631**

(71) EKOSYSTEM spol. s r.o., Praha 9 Vysočany, CZ

(72) Vučka Petr Ing., Praha 3, CZ

(54) **Přenosná souprava pro úpravu vody a způsob její činnosti a pumpa pro tuto soupravu a způsob její činnosti**

(22) 10.10.2016

(57) Přenosná souprava pro úpravu vody obsahuje alespoň komponenty z rozsahu soubor (10) prvků pro vstup surové vody, za kterým je zařazen postupně napájecí soubor (20) hlavních filtračních prvků, zahrnujících ústrojí (31) hrubé filtrace a ústrojí (32) jemné filtrace, od kterého je odbočena promývací větev (3210) jemného filtru se souborem (40) prvků pro vnější výstup filtrátu nebo promývací vody s filtrátem, a na kteréžto ústrojí (32) jemné filtrace navazuje vnitřní výstupní potrubí permeátu (3220), vedoucí k výstupní přípojce (51) permeátu, ke které je dále napojen soubor (50) prvků pro vnější výstup permeátu, kde podstata přenosné soupravy spočívá v tom, že soubor (10) prvků pro vstup surové vody je vytvořen jako zásobník s uzavíratelným nalévacím otvorem, se sací hadičkou (12), opatřenou na vstupu sacím košem (120) a/nebo vstupním filtrem, a se vstupní přípojkou (111) filtrátu, napájecí ústrojí (20) hlavních filtračních prvků je vytvořeno v podobě dvojčinné ruční lineární pumpy (21) s vyrovnávacím expanzním prostorem (210), soubor (30) hlavních filtračních prvků zahrnuje ústrojí (31) hrubé filtrace, představované první tlakovou filtrační patronou (310) s vyměnitelnou první filtrační vložkou (311), a ústrojí jemné filtrace (32) je představované druhou tlakovou filtrační patronou (320) vybavenou vyměnitelnou osmotickou membránou (323), pracující na principu reverzní osmózy, a rozdělenou touto membránou (323) na vstupní komoru (321) a výstupní komoru (322), promývací větev (3210) ústrojí (32) jemné filtrace je tvořena vnitřním odpadním potrubím filtrátu (3210), vedoucím od vstupní komory (321) druhé tlakové filtrační patrony (320) k výstupní přípojce (41) filtrátu, kde toto odpadní potrubí (3210) obsahuje, ve vzájemně paralelním zapojení, výplachový kohout (3211) a škrťací průtokový člen (3212), a dále soubor prvků (40) pro vnější výstup filtrátu nebo promývací vody s filtrátem je vytvořen jako výstupní potrubí (42) či hadička, propojující, přes volicí člen (43), výstupní přípojku (41) filtrátu buď se zásobníkem (11) surové vody, nebo s volným odpadním výstupkem (44) filtrátu, přičemž současně soubor (50) prvků pro výstup permeátu obsahuje vnější zásobník (53) upravené vody, propojený permeátovou hadičkou (52) s výstupní přípojkou (51) permeátu. Způsob činnosti soupravy, její pumpa (21) a způsob činnosti této pumpy (21).

(74) Ing. Jiří Walter, Počernická 54, Praha 10, 10800

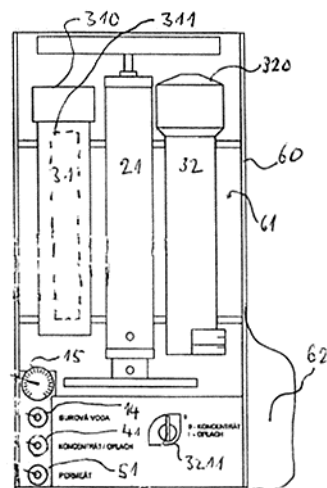

(51) **C07C 17/10** (2006.01)
C07C 17/25 (2006.01)
C07C 17/38 (2006.01)
C07C 19/01 (2006.01)
C07C 21/04 (2006.01)

(21) **2018-106**

(71) Spolek pro chemickou a hutní výrobu, akciová společnost, Ústí nad Labem, CZ

(72) Ondruš Zdeněk, Vrbsice, CZ

Kubiček Pavel, Děčín 6, CZ

Sládek Petr, Ústí nad Labem, Střekov, CZ

(54) **Způsob výroby C₃ chlorovaných alkanů a alkenů**

(22) 16.08.2016

(57) Způsob výroby reakční směsi obsahující více C₃ chlorovaných alkanových izomerů, zahrnující chloraci C₃ chlorované alkanové výchozí látky v chlorační zóně za vzniku více C₃ chlorovaných alkanových izomerů, z nichž každý má alespoň o jeden atom chloru více než C₃ chlorovaná alkanová výchozí látka, přičemž koncentrace C₃ chlorované alkanové výchozí látky se reguluje tak, aby konverze C₃ chlorované alkanové výchozí látky na více C₃ chlorovaných alkanových izomerů, představovaná molárním poměrem C₃ chlorovaná alkanová výchozí látka : C₃ chlorované alkanové izomery v reakční směsi přítomné v chlorační zóně, nepřesáhla asi 40:60.

(74) Rott, Růžička & Guttman Patentové, známkové a advokátní kanceláře, Ing. Ivana Jirotková, patentová zástupkyně, Vinohradská 37, Praha 2, 12000

(51) **C07D 221/04** (2006.01)
C07D 221/02 (2006.01)

(21) **2016-627**

(71) Zentiva, k.s., Praha 10 - Dolní Měcholupy, CZ

(72) Piša Ondřej, Horní Pěna, CZ

Rádl Stanislav, Květnice, CZ

Stach Jan, Praha 9, CZ

(54) **Způsob přípravy (7-fenoxy-4-hydroxy-1-methylisochinolin-3-karbonyl)glycinu (roxadustatu) a jeho intermediátů založený na souběžném otevření oxazolového kruhu, štěpení etheru a tvorbě iminu**

(22) 07.10.2016

(57) Způsob přípravy (7-fenoxy-4-hydroxy-1-methylisochinolin-3-karbonyl)glycinu vzorce 1, známého pod generickým názvem roxadustat, a jeho intermediátů. Roxadustat vzorce 1 je orálně podávaný inhibitor hypoxií indukovaného faktoru (HIF) prolyl-hydroxylázy. Podporuje erythropoézu zvýšením hladiny endogenního erythropoetinu, a tím regulaci železa a snižuje hladinu hepcidinu. Používá se k léčbě anémie pacientů s chronickým onemocněním ledvin.

(74) Rott, Růžička & Guttman Patentové, známkové a advokátní kanceláře, Ing. Jana Fuchsová, Vinohradská 37, Praha 2, 12000

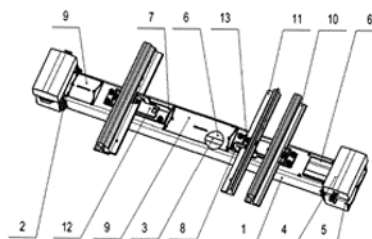
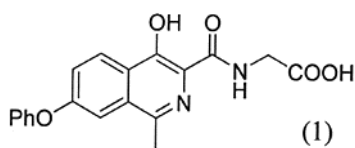

- (51) **C08G 77/18** (2006.01)
C04B 35/624 (2006.01)
C07C 69/54 (2006.01)
A61L 15/18 (2006.01)
- (21) **2016-623**
(71) ING MEDICAL s.r.o., Praha 5 - Lahovice, CZ
(72) Kavalírek Jan JUDr., Praha 5 - Velká Chuchle, CZ
Braška Petr Ing., Praha 4, CZ
Havlová Hana Mgr. Ing., Praha 5 - Hlubočepy, CZ
- (54) **Způsob přípravy antibakteriálního solu, antibakteriální sol, připravený tímto způsobem, antibakteriální vrstva, vytvořená na bázi tohoto solu, a způsob vytvoření této antimikrobiální vrstvy**
- (22) 06.10.2016
- (57) Řešení se týká antibakteriálního solu jako výchozího solu pro přípravu antibakteriální vrstvy, působící proti patogenním bakteriím, zejména *S.gallinarium* a *E.coli*, kde podstata spočívá v tom, že sol sestává z trialkoxy(C₁-C₄)-silylpropyl methakrylátu, rozpustné soli stříbra, alkoholu jako rozpouštědla, přičemž se jedná o produkt polykondenzace s použitím vody a kyseliny dusičné jak katalyzátoru této polykondenzace anorganické části hybridní sítě tak, že molární poměr vody $k = [H_2O]/[alkyalkoxysilan]$ je v rozmezí 1,2 - 2,5 a obsah stříbra (přepočten kov v sušině) je v rozmezí 0,1 - 5 % hmot. Ag, přičemž sol je připraven do konverze 80 - 95 %, čímž se rozumí polymerování radikálovým mechanismem dvojných vazeb v trialkoxy(C₁-C₄)-silylpropyl methakrylátu, s výhodou 3-(trimethoxysilyl)propyl methakrylátu.
- (74) Bohemia Patent, Ing. Jana Vandělková, Vodičkova 791/41, Praha 1 - Nové Město, 11000

- (51) **F16H 25/22** (2006.01)
F16H 25/24 (2006.01)
- (21) **2016-633**
(71) KSK Precise Motion, a.s., Kuřim, CZ
(72) Ostrý Lubomír Ing., Brno Žabovřesky, CZ
- (54) **Maticice kuličkového šroubu s radiálně uspořádanými převáděcími tělisky a prostředek pro výrobu převáděcích tělísek v matici**
- (22) 11.10.2016
- (57) Maticice (3) kuličkového šroubu má převáděcí tělisko (8) s tvarovou převáděcí drážkou (9) vytvořenou injekčním vstřikováním vstřikovaného materiálu přímo do radiálního otvoru (7) vytvořeného v matici (3) za použití prostředku pro jeho výrobu. Tvarová převáděcí drážka (9) převáděcího těliska (8) plynule navazuje na vnitřní závit (4) maticice (3) a převáděcí tělisko (8) je opatřeno zajišťovacími prvky proti jeho posunutí v radiálním otvoru (7). Vstřikovaným materiálem je plastická hmota nebo kovový práškový materiál nebo keramický práškový materiál. Prostředek pro výrobu převáděcích tělísek (8) v matici (3) kuličkového šroubu je tvořen vstřikovací formou, jejíž spodní část (13) je uzpůsobena pro přesné usazení ve vnitřním závitě (4) maticice (3) při radiálním otvoru (7) vytvořeném v matici (3) a jejíž vrchní část (14) je uzpůsobena pro uzavření radiálního otvoru (7) na vnějším povrchu maticice (3). Povrch spodní části (13) vstřikovací formy uzavírající radiální otvor (7) při jeho ústí do vnitřního závitě (4) maticice (3) spolu s povrchem maticice (3) v radiálním otvoru (7) a povrchem vrchní části (14) vstřikovací formy uzavírající radiální otvor (7) při vnějším povrchu maticice (3) tvoří tvarovou dutinu odpovídající tvaru převáděcího těliska (8) s tvarovou převáděcí drážkou (9).
- (74) Ing. Marie Jandová, patentový zástupce, Nerudova 1095, Kuřim, 66434

- (51) **E01B 7/22** (2006.01)
E01B 7/02 (2006.01)
E01B 3/16 (2006.01)
- (21) **2017-120**
(71) AŽD Praha s.r.o., Praha 10, CZ
(72) Adamec Josef Ing., Kolín 4, CZ
Věříš Stanislav Ing., Krakovany, CZ
- (54) **Pražec snímačů polohy pohyblivých výměnových jazyků železniční výhybky**
- (22) 03.03.2017
- (57) Pražec snímačů polohy pohyblivých výměnových jazyků železniční výhybky uložených mezi vnitřními stranami dvou kolejových opornic (10) uchycených k pražcům, kde snímače (4) polohy jsou vytvořeny na principu elektromechanického spínání s pákou, vačkou a táhlem. Pražec je tvořen dutým ocelovým uzavřeným profilem (1), který je k patě kolejové opornice (10) elektricky izolovaně upevněn pomocí svorníků (13) s maticemi a podložkami přes kluzné stoličky (12). Na jeho obou koncích jsou přivařeny příruby (2) s průchozími otvory pro uchycení konzoly (5) snímačů (4) polohy s možností jejich připojení ke každému konci uzavřeného profilu (1). V horní ploše uzavřeného profilu (1) jsou otvory (6) pro šrouby k uchycení kluzných stoliček (12) uzpůsobených pro styk s pohyblivými výměnovými jazyky (11) výhybky a pro montáž a seřizování táhla snímačů (4) polohy a dále podlouhlé otvory (7) pro stěžejku (8) táhla snímačů (4) polohy připojenou jedním svým koncem k jazyku (11) výhybky a opačným koncem k táhlu snímačů (4) polohy situovanému ve vnitřním prostoru tohoto pražce.
- (74) Pavel Reichel & kol., Ing. Pavel Reichel, Lopatecká 14, Praha 4, 14700

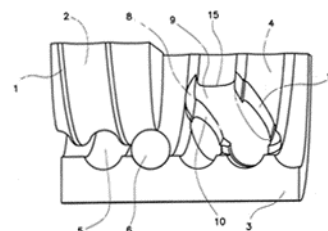

- (51) **G06F 3/01** (2006.01)
G06F 3/0484 (2013.01)
G06F 3/0488 (2013.01)
B60K 37/06 (2006.01)
- (21) **2016-617**
(71) ŠKODA AUTO a.s., Mladá Boleslav, Mladá Boleslav II, CZ
(72) Jambor Miloš Ing., Rychnov nad Kněžnou, CZ
Cwierzová Hana Ing., Hradec Králové, CZ
Tomášek Radek Ing., Kosmonosy, CZ
- (54) **Zařízení k interaktivnímu ovládní zobrazení zařízení a postup ovládní zařízení k interaktivnímu ovládní zobrazení zařízení**
- (22) 03.10.2016
- (57) Zařízení k interaktivnímu ovládní zobrazení zařízení (1) v automobilu zahrnuje zobrazení zařízení (1), na kterém jsou a/nebo mohou být zobrazeny informace, které obsahují ovládní elementy (20, 21? 22, 23, 24, 26, 31, 32), grafické (33, 34) a textové (35) informace v různých úrovních menu, řídicí jednotku, přičemž řídicí jednotka je provedena tak, že při zjištění úmyslu obsluhy zobrazení zařízení (1)

aktivuje ovládací element (20, 21, 22, 23, 24, 26, 31, 32), a sensor pohybu (4). Sensor pohybu (4) je umístěn na středovém tunelu (5) (mezi řídicí pákou (3) a opěrkou ruky (6), přičemž sensor pohybu (4) je uzpůsoben k identifikaci pohybu ruky (10) řidiče a/nebo spolujezdce nad středovým tunelem (5) a/nebo řídicí pákou (3). Řídicí jednotka je uzpůsobena tak, že při zaznamenání předdefinovaného pohybu (15) ruky (10) aktivuje návrat do menu s ovládacími elementy (20, 21, 22, 23, 24, 26, 31, 32) o úroveň výš. Předdefinovaný pohyb ruky je pohyb ruky seshora dolů a/nebo zezdola nahoru nebo zleva doprava a/nebo zprava doleva.

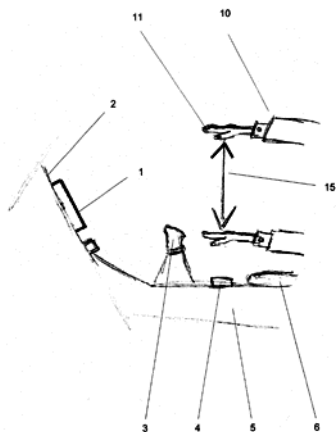

H01L 31/048 (2014.01)

H02S 30/20 (2014.01)

(21) **2016-620**

(71) ELON Technologies s.r.o., Praha 5 Smíchov, CZ

(72) Beneš Pavel, Praha 5, CZ

(72) Čaha Milan, Dušejov, CZ

(72) Vobr Martin Ing., Praha 10, CZ

(54) **Flexibilní hexagonální fotovoltaický modul ochráněný neporézní membránou aplikovaný na textilii**

(22) 06.10.2016

(57) Hexagonální fotovoltaický modul potažený neporézní PU membránou je vyrobený na základě aktivní vrstvy obsahující P3HT:PCBM ve tvaru pravidelného šestiúhelníku. Na po sobě následujících třech stranách je vyvedena elektroda pro kladný pól a na dalších třech stranách elektroda pro záporný pól, což umožňuje flexibilní propojení hexagonálních fotovoltaických modulů do plastové struktury dle požadovaného výkonu. Fotovoltaický panel je uspořádán na textilní podložce.

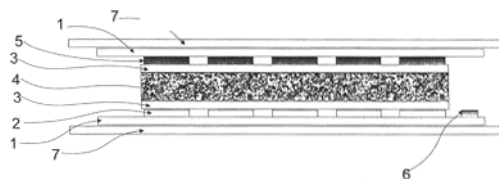

(51) **H01L 31/0392** (2006.01)

Zveřejněné přihlášky vynálezů - přehled podle třídících znaků

(51)		(21)		(51)		(21)
A 61 K 31/337	(2006.01)	2016-804		C 07 C 17/38	(2006.01)	2018-106
A 61 K 47/61	(2017.01)	2016-804		C 07 C 19/01	(2006.01)	2018-106
A 61 L 15/18	(2006.01)	2016-623		C 07 C 21/04	(2006.01)	2018-106
B 01 D 61/08	(2006.01)	2016-631		C 07 C 69/54	(2006.01)	2016-623
B 01 D 61/12	(2006.01)	2016-631		C 07 D 221/02	(2006.01)	2016-627
B 01 D 61/14	(2006.01)	2016-631		E 01 B 3/16	(2006.01)	2017-120
B 23 D 61/18	(2006.01)	2017-232		E 01 B 7/02	(2006.01)	2017-120
B 25 B 11/00	(2006.01)	2017-232		F 16 H 25/24	(2006.01)	2016-633
B 26 B 27/00	(2006.01)	2017-232		G 06 F 3/0484	(2013.01)	2016-617
B 60 K 37/06	(2006.01)	2016-617		G 06 F 3/0488	(2013.01)	2016-617
B 62 D 67/00	(2006.01)	2017-232		H 01 L 31/048	(2014.01)	2016-620
C 04 B 35/624	(2006.01)	2016-623		H 02 S 30/20	(2014.01)	2016-620
C 07 C 17/25	(2006.01)	2018-106				

Seznam přihlašovatelů zveřejněných přihlášek vynálezů

(71)	(21)	(51)	(71)	(21)	(51)
AŽD Praha s.r.o., Praha 10, CZ	2017-120	E 01 B 7/22	ŠKODA AUTO a.s., Mladá Boleslav, Mladá Boleslav II, CZ	2016-617	G 06 F 3/01
EKOSYSTEM spol. s r.o., Praha 9 Vysočany, CZ	2016-631	C 02 F 1/44	Zentiva, k.s., Praha 10 - Dolní Měcholupy, CZ	2016-627	C 07 D 221/04
ELON Technologies s.r.o., Praha 5 Smíchov, CZ	2016-620	H 01 L 31/0392	Červený Zdeněk Ing., Mladá Boleslav, CZ	2017-204	B 26 B 19/14
ING MEDICAL s.r.o., Praha 5 - Lahovice, CZ	2016-623	C 08 G 77/18	Hauser Vladimír Ing., České Budějovice 3, CZ	2017-232	B 26 D 1/547
KSK Precise Motion, a.s., Kuřim, CZ	2016-633	F 16 H 25/22			
Spolek pro chemickou a hutní výrobu, akciová společnost, Ústí nad Labem, CZ	2018-106	C 07 C 17/10			
Synthesia, a. s., Pardubice, CZ	2016-804	A 61 K 47/38			

FG4A

Udělené patenty - přehled podle čísel patentů

V období uzávěrky tohoto čísla Věstníku udělil Úřad průmyslového vlastnictví tyto patenty.

(11)	(51)		(11)	(51)		(11)	(51)	
307232	F 24 D 15/04	(2006.01)	307236	G 06 F 3/01	(2006.01)	307239	B 26 B 19/14	(2006.01)
307234	C 07 D 487/08	(2006.01)	307237	A 61 K 47/38	(2006.01)	307240	B 26 D 1/547	(2006.01)
307235	C 07 D 487/08	(2006.01)	307238	E 01 B 7/22	(2006.01)			

FG4A

Udělené patenty - přehled podle MPT

(51)	A61K 47/38 (2006.01)	(72)	Havlík Martin Ing., Ph.D., Praha 6, CZ
	A61K 47/61 (2017.01)		Bříza Tomáš Ing., Ph.D., Praha 4, CZ
	A61K 31/337 (2006.01)		Kejík Zdeněk Ing., Ph.D., Sokolov, CZ
(11)	307237		Dolenský Bohumil doc. Ing., Ph.D., Stochov, CZ
(40)	18.04.2018		Kaplánek Robert Ing., Ph.D., Praha 10, CZ
(21)	2016-804		Rak Jakub Ing., Plzeň, CZ
(73)	Synthesia, a. s., Pardubice, CZ		Králová Jarmila RNDr., CSc., Praha 2, CZ
(72)	Staňková Pavla Ing., Ph.D., Pardubice, CZ		Šedo Aleksi prof. MUDr., DrSc., Horoměřice, CZ
	Štěpán Jaroslav Ing., Medlešice, CZ		Martásek Pavel prof. MUDr., DrSc., Praha 4, CZ
	Demele Jiří Ing., Pardubice VI., CZ		Král Vladimír prof. RNDr, DSc., Praha 2, CZ
	Slováček Zdeněk Ing., Kolín IV., CZ	(54)	Nesymetrický derivát Trögerovy báze s tetramethiniovou substitucí a jeho použití
	Králová Jarmila RNDr., CSc., Praha 2, CZ	(22)	21.12.2015
	Martásek Pavel prof. MUDr., DrSc., Praha 4, CZ	(74)	PATENT SKY s.r.o., Ing. Petra Kolářová, Dušní 8/11, Praha 1, 11000
	Král Vladimír prof. RNDr., DSc., Praha 2, CZ		
(54)	Supramolekulární komplex oxycelulózy s taxolovým derivátem s postupným uvolňováním taxolového derivátu a jeho použití	(51)	C07D 487/08 (2006.01)
(22)	16.12.2016		A61K 31/529 (2006.01)
(74)	PATENT SKY s. r. o., Ing. Petra Gottwald, Dušní 8/11, Praha 1, 11000		A61P 35/00 (2006.01)
			G01N 33/532 (2006.01)
			G01N 33/574 (2006.01)
(51)	B26B 19/14 (2006.01)	(11)	307235
(11)	307239	(40)	28.06.2017
(40)	18.04.2018	(21)	2015-923
(21)	2017-204	(73)	1. Lékařská Fakulta Univerzity Karlovy, Praha 2, CZ
(73)	Červený Zdeněk Ing., Mladá Boleslav, CZ		Vysoká škola chemicko-technologická v Praze, Praha 6, CZ
(72)	Červený Zdeněk Ing., Mladá Boleslav, CZ	(72)	Havlík Martin Ing., Ph.D., Praha 6, CZ
(54)	Řetězová holící hlava holícího stroju		Bříza Tomáš Ing., Ph.D., Praha 4, CZ
(22)	12.04.2017		Kejík Zdeněk Ing., Ph.D., Sokolov, CZ
			Dolenský Bohumil doc. Ing., Ph.D., Stochov, CZ
			Kaplánek Robert Ing., Ph.D., Praha 10, CZ
			Rak Jakub Ing., Plzeň, CZ
			Králová Jarmila RNDr., CSc., Praha 2, CZ
			Šedo Aleksi prof. MUDr., DrSc., Horoměřice, CZ
			Martásek Pavel prof. MUDr., DrSc., Praha 4, CZ
			Král Vladimír prof. RNDr, DSc., Praha 2, CZ
(51)	B26D 1/547 (2006.01)	(54)	Symetrický derivát Trögerovy báze s tetramethiniovou substitucí a jeho použití
	B23D 61/18 (2006.01)	(22)	21.12.2015
	B25B 11/00 (2006.01)	(74)	PATENT SKY s.r.o., Ing. Petra Kolářová, Dušní 8/11, Praha 1, 11000
	B26B 27/00 (2006.01)		
	B62D 67/00 (2006.01)	(51)	E01B 7/22 (2006.01)
(11)	307240		E01B 7/02 (2006.01)
(40)	18.04.2018		E01B 3/16 (2006.01)
(21)	2017-232	(11)	307238
(73)	Hauser Vladimír Ing., České Budějovice 3, CZ	(40)	18.04.2018
(72)	Hauser Vladimír Ing., České Budějovice 3, CZ	(21)	2017-120
	Hauser Alexander, České Budějovice 3, CZ	(73)	AŽD Praha s.r.o., Praha 10, CZ
(54)	Zařízení pro uvolňování skel z karoserií vozidel a způsob uvolňování skel karoserií vozidel	(72)	Adamec Josef Ing., Kolín 4, CZ
(22)	27.04.2017		Věříš Stanislav Ing., Krakovany, CZ
(74)	PatentCentrum Sedláč & Partners s.r.o., Husova tř. 1847/5, České Budějovice 3, 37001	(54)	Pražec snímačů polohy pohyblivých výměňových jazyků železniční výhybky
		(22)	03.03.2017
		(74)	Pavel Reichel & kol., Ing. Pavel Reichel, Lopatecká 14, Praha 4, 14700
(51)	C07D 487/08 (2006.01)		
	A61K 31/529 (2006.01)	(51)	F24D 15/04 (2006.01)
	A61P 35/00 (2006.01)		F25B 30/02 (2006.01)
	G01N 33/532 (2006.01)		
	G01N 33/574 (2006.01)		
(11)	307234		
(40)	28.06.2017		
(21)	2015-922		
(73)	1. Lékařská Fakulta Univerzity Karlovy, Praha 2, CZ		
	Vysoká škola chemicko-technologická v Praze, Praha 6, CZ		

F25B 47/02 (2006.01)
(11) 307232
(40) 09.06.2010
(21) **2008-758**
(73) PZP HEATING a.s., Dobré, CZ
(72) Klazar Luděk Ing., Litomyšl, CZ
(54) **Způsob řízení odtávání výparníků tepelných čerpadel typu vzduch-
voda se spirálovým kompresorem a zařízení k provádění tohoto
způsobu**
(22) 27.11.2008
(74) Reichel & kol., patentová kancelář, Ing. Pavel Reichel, Lopatecká 14,
Praha 4, 14700

G06F 3/0484 (2013.01)
G06F 3/0488 (2013.01)
B60K 37/06 (2006.01)
(11) 307236
(40) 18.04.2018
(21) **2016-617**
(73) ŠKODA AUTO a.s., Mladá Boleslav, Mladá Boleslav II, CZ
(72) Jambor Miloš Ing., Rychnov nad Kněžnou, CZ
Cwierzová Hana Ing., Hradec Králové, CZ
Tomášek Radek Ing., Kosmonosy, CZ
(54) **Zařízení k interaktivnímu ovládní zobrazovacího zařízení a postup
ovládání zařízení k interaktivnímu ovládní zobrazovacího zařízení**
(22) 03.10.2016

(51) **G06F 3/01** (2006.01)

Seznam majitelů udělených patentů

(73)	(11)	(51)	(73)	(11)	(51)
AŽD Praha s.r.o., Praha 10, CZ	307238	E 01 B 7/22	Vysoká škola chemicko- technologická v Praze, Praha 6, CZ	307235	C 07 D 487/08
PZP HEATING a.s., Dobré, CZ	307232	F 24 D 15/04	1. Lékařská Fakulta Univerzity Karlovy, Praha 2, CZ	307234	C 07 D 487/08
Synthesia, a. s., Pardubice, CZ	307237	A 61 K 47/38	1. Lékařská Fakulta Univerzity Karlovy, Praha 2, CZ	307235	C 07 D 487/08
ŠKODA AUTO a.s., Mladá Boleslav, Mladá Boleslav II, CZ	307236	G 06 F 3/01	Červený Zdeněk Ing., Mladá Boleslav, CZ	307239	B 26 B 19/14
Vysoká škola chemicko- technologická v Praze, Praha 6, CZ	307234	C 07 D 487/08	Hauser Vladimír Ing., České Budějovice 3, CZ	307240	B 26 D 1/547
		(2006.01)			(2006.01)

Udělené evropské patenty

Evropský patentový úřad udělil následující evropské patenty s účinkem pro Českou republiku. Tyto patenty mohou být zrušeny nebo zachovány v pozměněném znění Evropským patentovým úřadem v řízení o odporu. K tomu, aby nabyl evropský patent účinnosti na území České republiky, je třeba, aby byl Úřadu předložen ve stanovené lhůtě překlad patentového spisu do českého jazyka (§ 35c odst. 2 až 4 zákona č. 527/1990 Sb., v platném znění).

(97) EP 1387239	(47) 04.04.2018	(97) EP 1851449	(47) 04.04.2018	(97) EP 2039003	(47) 04.04.2018	(97) EP 2165024	(47) 04.04.2018
(97) EP 1427474	(47) 04.04.2018	(97) EP 1853540	(47) 04.04.2018	(97) EP 2040243	(47) 04.04.2018	(97) EP 2165155	(47) 04.04.2018
(97) EP 1431798	(47) 04.04.2018	(97) EP 1857946	(47) 04.04.2018	(97) EP 2040317	(47) 04.04.2018	(97) EP 2166474	(47) 04.04.2018
(97) EP 1441679	(47) 04.04.2018	(97) EP 1858195	(47) 04.04.2018	(97) EP 2040919	(47) 04.04.2018	(97) EP 2167323	(47) 04.04.2018
(97) EP 1465039	(47) 04.04.2018	(97) EP 1863246	(47) 04.04.2018	(97) EP 2041581	(47) 04.04.2018	(97) EP 2171036	(47) 04.04.2018
(97) EP 1472583	(47) 04.04.2018	(97) EP 1866909	(47) 04.04.2018	(97) EP 2044681	(47) 04.04.2018	(97) EP 2171930	(47) 04.04.2018
(97) EP 1476140	(47) 04.04.2018	(97) EP 1867605	(47) 04.04.2018	(97) EP 2047884	(47) 04.04.2018	(97) EP 2173299	(47) 04.04.2018
(97) EP 1480924	(47) 04.04.2018	(97) EP 1868317	(47) 04.04.2018	(97) EP 2049054	(47) 04.04.2018	(97) EP 2178595	(47) 04.04.2018
(97) EP 1499567	(47) 04.04.2018	(97) EP 1877016	(47) 04.04.2018	(97) EP 2056482	(47) 04.04.2018	(97) EP 2181067	(47) 04.04.2018
(97) EP 1544052	(47) 04.04.2018	(97) EP 1885238	(47) 04.04.2018	(97) EP 2061996	(47) 04.04.2018	(97) EP 2179524	(47) 04.04.2018
(97) EP 1546284	(47) 04.04.2018	(97) EP 1886643	(47) 04.04.2018	(97) EP 2063567	(47) 04.04.2018	(97) EP 2179816	(47) 04.04.2018
(97) EP 1551135	(47) 04.04.2018	(97) EP 1890800	(47) 04.04.2018	(97) EP 2064485	(47) 04.04.2018	(97) EP 2180634	(47) 04.04.2018
(97) EP 1566807	(47) 04.04.2018	(97) EP 1893726	(47) 04.04.2018	(97) EP 2065800	(47) 04.04.2018	(97) EP 2181067	(47) 04.04.2018
(97) EP 1573831	(47) 04.04.2018	(97) EP 1896120	(47) 04.04.2018	(97) EP 2067371	(47) 04.04.2018	(97) EP 2181138	(47) 04.04.2018
(97) EP 1576710	(47) 04.04.2018	(97) EP 1898706	(47) 04.04.2018	(97) EP 2067882	(47) 04.04.2018	(97) EP 2181920	(47) 04.04.2018
(97) EP 1579053	(47) 04.04.2018	(97) EP 1906767	(47) 04.04.2018	(97) EP 2067882	(47) 04.04.2018	(97) EP 2182464	(47) 04.04.2018
(97) EP 1590083	(47) 04.04.2018	(97) EP 1908267	(47) 04.04.2018	(97) EP 2074862	(47) 04.04.2018	(97) EP 2182464	(47) 04.04.2018
(97) EP 1595178	(47) 04.04.2018	(97) EP 1910140	(47) 04.04.2018	(97) EP 2079382	(47) 04.04.2018	(97) EP 2185869	(47) 04.04.2018
(97) EP 1599035	(47) 04.04.2018	(97) EP 1914808	(47) 04.04.2018	(97) EP 2079486	(47) 04.04.2018	(97) EP 2185869	(47) 04.04.2018
(97) EP 1599736	(47) 04.04.2018	(97) EP 1915106	(47) 04.04.2018	(97) EP 2080115	(47) 04.04.2018	(97) EP 2185966	(47) 04.04.2018
(97) EP 1611056	(47) 04.04.2018	(97) EP 1915753	(47) 04.04.2018	(97) EP 2080115	(47) 04.04.2018	(97) EP 2188026	(47) 04.04.2018
(97) EP 1630679	(47) 04.04.2018	(97) EP 1919542	(47) 04.04.2018	(97) EP 2082186	(47) 04.04.2018	(97) EP 2191132	(47) 04.04.2018
(97) EP 1636756	(47) 04.04.2018	(97) EP 1926995	(47) 04.04.2018	(97) EP 2082272	(47) 04.04.2018	(97) EP 2192602	(47) 04.04.2018
(97) EP 1652368	(47) 04.04.2018	(97) EP 1930699	(47) 04.04.2018	(97) EP 2084732	(47) 04.04.2018	(97) EP 2194887	(47) 04.04.2018
(97) EP 1654861	(47) 04.04.2018	(97) EP 1931080	(47) 04.04.2018	(97) EP 2087294	(47) 04.04.2018	(97) EP 2194887	(47) 04.04.2018
(97) EP 1661133	(47) 04.04.2018	(97) EP 1934795	(47) 04.04.2018	(97) EP 2087382	(47) 04.04.2018	(97) EP 2195961	(47) 04.04.2018
(97) EP 1661980	(47) 04.04.2018	(97) EP 1937734	(47) 04.04.2018	(97) EP 2088025	(47) 04.04.2018	(97) EP 2199754	(47) 04.04.2018
(97) EP 1668303	(47) 04.04.2018	(97) EP 1941699	(47) 04.04.2018	(97) EP 2090288	(47) 04.04.2018	(97) EP 2201794	(47) 04.04.2018
(97) EP 1668725	(47) 04.04.2018	(97) EP 1942822	(47) 04.04.2018	(97) EP 2090357	(47) 04.04.2018	(97) EP 2203682	(47) 04.04.2018
(97) EP 1670366	(47) 04.04.2018	(97) EP 1943382	(47) 04.04.2018	(97) EP 2091028	(47) 04.04.2018	(97) EP 2203781	(47) 04.04.2018
(97) EP 1676023	(47) 04.04.2018	(97) EP 1948483	(47) 04.04.2018	(97) EP 2091558	(47) 04.04.2018	(97) EP 2203900	(47) 04.04.2018
(97) EP 1680349	(47) 04.04.2018	(97) EP 1952561	(47) 04.04.2018	(97) EP 2093505	(47) 04.04.2018	(97) EP 2204719	(47) 04.04.2018
(97) EP 1686513	(47) 04.04.2018	(97) EP 1954158	(47) 04.04.2018	(97) EP 2095063	(47) 04.04.2018	(97) EP 2204968	(47) 04.04.2018
(97) EP 1687277	(47) 04.04.2018	(97) EP 1955602	(47) 04.04.2018	(97) EP 2096566	(47) 04.04.2018	(97) EP 2206033	(47) 04.04.2018
(97) EP 1691896	(47) 04.04.2018	(97) EP 1958510	(47) 04.04.2018	(97) EP 2098549	(47) 04.04.2018	(97) EP 2207831	(47) 04.04.2018
(97) EP 1698089	(47) 04.04.2018	(97) EP 1959257	(47) 04.04.2018	(97) EP 2103099	(47) 04.04.2018	(97) EP 2211275	(47) 04.04.2018
(97) EP 1714118	(47) 04.04.2018	(97) EP 1968180	(47) 04.04.2018	(97) EP 2104857	(47) 04.04.2018	(97) EP 2211748	(47) 04.04.2018
(97) EP 1719252	(47) 04.04.2018	(97) EP 1971111	(47) 04.04.2018	(97) EP 2110613	(47) 04.04.2018	(97) EP 2213754	(47) 04.04.2018
(97) EP 1719661	(47) 04.04.2018	(97) EP 1975524	(47) 04.04.2018	(97) EP 2113324	(47) 04.04.2018	(97) EP 2215139	(47) 04.04.2018
(97) EP 1719787	(47) 04.04.2018	(97) EP 1979919	(47) 04.04.2018	(97) EP 2115512	(47) 04.04.2018	(97) EP 2215733	(47) 04.04.2018
(97) EP 1723608	(47) 04.04.2018	(97) EP 1982688	(47) 04.04.2018	(97) EP 2115943	(47) 04.04.2018	(97) EP 2217291	(47) 04.04.2018
(97) EP 1728291	(47) 04.04.2018	(97) EP 1983593	(47) 04.04.2018	(97) EP 2116367	(47) 04.04.2018	(97) EP 2216260	(47) 04.04.2018
(97) EP 1736327	(47) 04.04.2018	(97) EP 1985961	(47) 04.04.2018	(97) EP 2116879	(47) 04.04.2018	(97) EP 2216680	(47) 04.04.2018
(97) EP 1736871	(47) 04.04.2018	(97) EP 1989346	(47) 04.04.2018	(97) EP 2117246	(47) 04.04.2018	(97) EP 2216896	(47) 04.04.2018
(97) EP 1741690	(47) 04.04.2018	(97) EP 1989714	(47) 04.04.2018	(97) EP 2118590	(47) 04.04.2018	(97) EP 2217847	(47) 04.04.2018
(97) EP 1749874	(47) 04.04.2018	(97) EP 1991560	(47) 04.04.2018	(97) EP 2118698	(47) 04.04.2018	(97) EP 2219285	(47) 04.04.2018
(97) EP 1756677	(47) 04.04.2018	(97) EP 1991659	(47) 04.04.2018	(97) EP 2119477	(47) 04.04.2018	(97) EP 2219308	(47) 04.04.2018
(97) EP 1759916	(47) 04.04.2018	(97) EP 1994644	(47) 04.04.2018	(97) EP 2121847	(47) 04.04.2018	(97) EP 2220010	(47) 04.04.2018
(97) EP 1781820	(47) 04.04.2018	(97) EP 1998450	(47) 04.04.2018	(97) EP 2127183	(47) 04.04.2018	(97) EP 2220889	(47) 04.04.2018
(97) EP 1783653	(47) 04.04.2018	(97) EP 1999767	(47) 04.04.2018	(97) EP 2127228	(47) 04.04.2018	(97) EP 2220942	(47) 04.04.2018
(97) EP 1787063	(47) 04.04.2018	(97) EP 2003853	(47) 04.04.2018	(97) EP 2127350	(47) 04.04.2018	(97) EP 2220965	(47) 04.04.2018
(97) EP 1788164	(47) 04.04.2018	(97) EP 2004274	(47) 04.04.2018	(97) EP 2128377	(47) 04.04.2018	(97) EP 2222510	(47) 04.04.2018
(97) EP 1789234	(47) 04.04.2018	(97) EP 2005688	(47) 04.04.2018	(97) EP 2131899	(47) 04.04.2018	(97) EP 2222510	(47) 04.04.2018
(97) EP 1792582	(47) 04.04.2018	(97) EP 2008437	(47) 04.04.2018	(97) EP 2137567	(47) 04.04.2018	(97) EP 2228349	(47) 04.04.2018
(97) EP 1802727	(47) 04.04.2018	(97) EP 2011963	(47) 04.04.2018	(97) EP 2138146	(47) 04.04.2018	(97) EP 2229416	(47) 04.04.2018
(97) EP 1809995	(47) 04.04.2018	(97) EP 2012842	(47) 04.04.2018	(97) EP 2138812	(47) 04.04.2018	(97) EP 2232169	(47) 04.04.2018
(97) EP 1818634	(47) 04.04.2018	(97) EP 2013587	(47) 04.04.2018	(97) EP 2139949	(47) 04.04.2018	(97) EP 2232820	(47) 04.04.2018
(97) EP 1819380	(47) 04.04.2018	(97) EP 2016401	(47) 04.04.2018	(97) EP 2140498	(47) 04.04.2018	(97) EP 2235520	(47) 04.04.2018
(97) EP 1821093	(47) 04.04.2018	(97) EP 2016662	(47) 04.04.2018	(97) EP 2140500	(47) 04.04.2018	(97) EP 2237744	(47) 04.04.2018
(97) EP 1826571	(47) 04.04.2018	(97) EP 2017459	(47) 04.04.2018	(97) EP 2140608	(47) 04.04.2018	(97) EP 2239790	(47) 04.04.2018
(97) EP 1828933	(47) 04.04.2018	(97) EP 2019985	(47) 04.04.2018	(97) EP 2142071	(47) 04.04.2018	(97) EP 2240222	(47) 04.04.2018
(97) EP 1838206	(47) 04.04.2018	(97) EP 2021764	(47) 04.04.2018	(97) EP 2144195	(47) 04.04.2018	(97) EP 2240977	(47) 04.04.2018
(97) EP 1838340	(47) 04.04.2018	(97) EP 2022866	(47) 04.04.2018	(97) EP 2147337	(47) 04.04.2018	(97) EP 2241029	(47) 04.04.2018
(97) EP 1838407	(47) 04.04.2018	(97) EP 2022930	(47) 04.04.2018	(97) EP 2148852	(47) 04.04.2018	(97) EP 2241120	(47) 04.04.2018
(97) EP 1839420	(47) 04.04.2018	(97) EP 2025327	(47) 04.04.2018	(97) EP 2148987	(47) 04.04.2018	(97) EP 2243151	(47) 04.04.2018
(97) EP 1839644	(47) 04.04.2018	(97) EP 2028323	(47) 04.04.2018	(97) EP 2149256	(47) 04.04.2018	(97) EP 2244347	(47) 04.04.2018
(97) EP 1844248	(47) 04.04.2018	(97) EP 2030414	(47) 04.04.2018	(97) EP 2150804	(47) 04.04.2018	(97) EP 2244625	(47) 04.04.2018
(97) EP 1848133	(47) 04.04.2018	(97) EP 2037551	(47) 04.04.2018	(97) EP 2158456	(47) 04.04.2018	(97) EP 2244802	(47) 04.04.2018
				(97) EP 2162978	(47) 04.04.2018	(97) EP 2245818	(47) 04.04.2018
				(97) EP 2164587	(47) 04.04.2018	(97) EP 2246414	(47) 04.04.2018
						(97) EP 2246597	(47) 04.04.2018

Zveřejněné překlady evropských patentových spisů

U následujících udělených evropských patentů s účinky pro Českou republiku byl majitelem předložen překlad patentového spisu do českého jazyka (§ 35c odst. 2 až 4 zákona č. 527/1990 Sb., v platném znění). Údaje jsou řazeny vzestupně podle čísel evropských patentů.

- | | |
|--|---|
| (97) EP 1727251 | (33) DE |
| (47) 20.12.2017 | (74) Rott, Růžička & Guttman Patentové, známkové a advokátní kanceláře, Ing. Ivana Jírotková, patentová zástupkyně, Vinohradská 37/938, Praha 2, 12000 |
| (97) 29.11.2006 | |
| (51) H02G 1/04 (2006.01) | |
| (96) 27.08.2004 | |
| (96) 06076676.3 | |
| (73) Quanta Services, Houston, TX 77056-6175, US | |
| (72) Devine, Clifford W., Oliver, British Columbia VOH 1TO, CA
O'Connell, Daniel N., Oliver, British Columbia VOH 1TO, CA | |
| (54) Způsob a zařízení pro spojování vodičů pod napětím | |
| (32) 498707 | |
| (31) 27.08.2004 | |
| (33) US | |
| (74) PATENTSERVIS Praha a.s., Na Podkovce 281/10, Praha 4, Podolí, 14700 | |
| <hr/> | |
| (97) EP 1809691 | (97) EP 1861908 |
| (47) 14.03.2018 | (47) 04.10.2017 |
| (97) 26.05.2006 | (97) 28.09.2006 |
| (51) C08K 3/14 (2006.01) | (51) H02G 13/00 (2006.01) |
| C08L 67/00 (2006.01) | (96) 22.03.2005 |
| (96) 27.10.2005 | (96) 05735004.3 |
| (96) 05820957.8 | (73) DEHN + SÖHNE GMBH + CO. KG, 92306 Neumarkt, DE |
| (73) GRUPO PETROTEMEX, S.A. DE C.V., San Pedro Garza Garcia, Nuevo Leon 66265, MX | (72) ZAHLMANN, Peter, 92318 Neumarkt, DE
BROCKE, Ralph, 98693 Ilmenau, DE
MÜLLER, Klaus-Peter, 92369 Sengenthal, DE |
| (72) XIA, Zhiyong, Kingsport, TN 37660, US | (54) Zařízení pro vedení bleskového proudu |
| (54) Polyesterové polymerové a kopolymerové kompozice obsahující částice karbidu titanu | (86) PCT/EP2005/003054 |
| (32) 988263 | (87) WO 2006/099880 |
| (31) 12.11.2004 | (74) Macek and Partners, Mgr. Jiří Macek, Sázavská 751/16, Praha 2, Vinohrady, 12000 |
| (33) US | |
| (86) PCT/US2005/038606 | |
| (87) WO 2006/055198 | |
| (74) PatentEnter s.r.o., Koliště 1965/13a, Brno, Černá Pole, 60200 | |
| <hr/> | |
| (97) EP 1830636 | (97) EP 1862737 |
| (47) 24.01.2018 | (47) 13.12.2017 |
| (97) 29.06.2006 | (97) 05.12.2007 |
| (51) A01N 31/02 (2006.01) | (51) F23D 1/00 (2006.01) |
| A01N 25/16 (2006.01) | (96) 30.05.2007 |
| (96) 20.12.2005 | (96) 07252206.3 |
| (96) 05825981.3 | (73) The Babcock & Wilcox Company, Barberton, OH 44203-0351, US |
| (73) Deb IP Limited, Denby, Derbyshire DE5 8JZ, GB | (72) Sarv, Hamid, Canton, Ohio 44708, US
Kahle, William J., Canal Fulton, Ohio 44614, US
LaRue, Albert D., Uniontown, Ohio 44685, US
Sayre, Alan N., North Canton, Ohio 44720, US
Rowley, Daniel R., Alliance, Ohio 44601, US |
| (72) VEEGER, Marcel, 47574 Goch, DE
HIMMING, Markus, 46045 Oberhausen, DE | (54) Kužel na rozdělování vzduchu s velkopřůměrovou středovou oblastí pro zvětšení oblastí s vnitřní recirkulací |
| (54) Alkoholická kompozice do pěnových pumpiček | |
| (32) 102004062775 | |
| (31) 21.12.2004 | |
| (33) DE | |
| (86) PCT/EP2005/013742 | |
| (87) WO 2006/066888 | |
| (74) Všetěčka Zelený Švorčík Kalenský a partneři, advokátní a patentová kancelář, JUDr. Michal Havlík, advokát, Hálkova 1406/2, Praha 2, Nové Město, 12000 | |
| <hr/> | |
| (97) EP 1859830 | (97) EP 1871718 |
| (47) 03.01.2018 | (47) 28.03.2018 |
| (97) 28.11.2007 | (97) 05.10.2006 |
| (51) A61M 16/00 (2006.01) | (51) C03C 13/00 (2006.01) |
| A61N 1/39 (2006.01) | (96) 31.03.2006 |
| A61H 31/00 (2006.01) | (96) 06726294.9 |
| (96) 30.03.2007 | (73) SAINT-GOBAIN ISOVER, 92400 Courbevoie, FR |
| (96) 07006673.3 | (72) MAQUIN, BERTRAND, F-75015 Paris, FR
LALANDE, Jérôme, F-94500 Chagny-sur-Marne, FR
LEFRERE, Yannick, F-92240 Malakoff, FR |
| (73) Weinmann Emergency Medical Technology GmbH + Co. KG, 22525 Hamburg, DE | (54) Složení skleněných vláken |
| (72) Palm, Ulrich, 22848 Norderstedt, DE
Szepannek, Martin, 25436 Uetersen, DE | (32) 0550861 |
| (54) Zařízení k urgentnímu ošetření | (31) 01.04.2005 |
| (32) 102006016124 | (33) FR |
| (31) 01.04.2006 | (86) PCT/FR2006/050281 |
| | (87) WO 2006/103376 |
| | (74) KOREJZOVA LEGAL v.o.s., JUDr. Petra Sauvage de Brantes, Korunní 810/104, Praha 10, Vinohrady, 10100 |
| | |
| | <hr/> |
| | (97) EP 1883786 |
| | (47) 07.03.2018 |
| | (97) 30.11.2006 |
| | (51) G01S 17/00 (2006.01) |
| | G01S 7/497 (2006.01) |
| | F41G 7/00 (2006.01) |
| | G01S 17/66 (2006.01) |

	<i>F41G 7/22</i>	(2006.01)	(54) Vakuové čerpadlo
	<i>G01S 3/78</i>	(2006.01)	(32) 102007014142
	<i>G01S 7/481</i>	(2006.01)	(31) 23.03.2007
(96)	18.05.2006		(33) DE
(96)	06760137.7		(74) KANIA, SEDLÁK, SMOLA Patentová a známková kancelář, Ing. Veronika Zemanová, Mendlovo náměstí 907/1a, Brno, Staré Brno, 60300
(73)	BAE SYSTEMS Information and Electronic Systems Integration Inc., Nashua, NH 03060, US		
(72)	SCHORR, David, Austin, TX 78739, US		
	ALEXANDER, William, C., Spicewood, Texas 78669, US		
(54)	Palubní zdroj světla založený na korekci zisku pro semi-aktivní laserové vyhledávače		
(32)	139098		
(31)	26.05.2005		
(33)	US		
(86)	PCT/US2006/019337		
(87)	WO 2006/127419		
(74)	Traplová Hakr Kubát, advokátní a patentová kancelář, Ing. Eduard Hakr patentový zástupce, Přístavní 24, Praha 7, 17000		
(97)	EP 1899447		(97) EP 1981519
(47)	03.01.2018		(47) 27.12.2017
(97)	11.01.2007		(97) 12.07.2007
(51)	<i>C10M 173/02</i>	(2006.01)	(51) <i>C07K 14/81</i>
	<i>B29D 30/06</i>	(2006.01)	<i>A61K 38/00</i>
	<i>B29C 37/00</i>	(2006.01)	(2006.01)
	<i>B29C 33/64</i>	(2006.01)	(96) 27.12.2006
	<i>C10M 107/50</i>	(2006.01)	(96) 06848187.8
(96)	14.06.2006		(73) Dyax Corp., Burlington, MA 01803, US
(96)	06778592.3		(72) LADNER, Robert C., Ijamsville, Maryland 21754, US
(73)	Bluestar Silicones France, 69486 Lyon, FR		
(72)	BREUNIG, Stefan, F-38200 Villette de Vienne, FR		
(54)	Siloxanové kompozice určené k tvarování a vyjmutí pneumatik		
(32)	0506633		(54) Inhibice proteáz
(31)	29.06.2005		(32) 754903 P
(33)	FR		(31) 29.12.2005
(86)	PCT/FR2006/001343		
(87)	WO 2007/003731		
(74)	Traplová Hakr Kubát, advokátní a patentová kancelář, Ing. Eduard Hakr patentový zástupce, Přístavní 24, Praha 7, 17000		
(97)	EP 1926409		(33) US
(47)	15.11.2017		(86) PCT/US2006/049322
(97)	29.03.2007		(87) WO 2007/079096
(51)	<i>A46B 5/02</i>	(2006.01)	(74) Všeťečka Zelený Švorčík Kalenský a partneři, advokátní a patentová kancelář, JUDr. Michal Havlík, advokát, Hálkova 1406/2, Praha 2, Nové Město, 12000
	<i>A46B 9/04</i>	(2006.01)	
	<i>A46B 13/02</i>	(2006.01)	(97) EP 1984667
	<i>A61C 17/26</i>	(2006.01)	(47) 23.08.2017
(96)	19.09.2006		(97) 23.08.2007
(96)	06808860.8		(51) <i>F21L 13/00</i>
(73)	Battaglia, Alessio, 40122 Bologna, IT		
(72)	Battaglia, Alessio, 40122 Bologna, IT		
(54)	Kartáček na čištění zubů		
(32)	BO20050571		<i>H05B 33/08</i>
(31)	21.09.2005		<i>H02M 1/42</i>
(33)	IT		<i>H05B 37/02</i>
(86)	PCT/IB2006/002591		
(87)	WO 2007/034291		
(74)	PATENTSERVIS Praha a.s., Na Podkovce 281/10, Praha 4, Podolí, 14700		
(97)	EP 1972794		(96) 08.05.2006
(47)	24.01.2018		(96) 06770064.1
(97)	24.09.2008		(73) Philips Lighting North America Corporation, Burlington, MA 01803, US
(51)	<i>F04D 19/04</i>	(2006.01)	(72) LYS, Ihor, A., Milton, MA 02186, US
	<i>F04D 29/063</i>	(2006.01)	SHIKH, Igor, Newton Center, MA 02459, US
	<i>F04D 29/059</i>	(2006.01)	RABINER, Mark, David, Cambridge, MA 02140, US
	<i>F16C 33/66</i>	(2006.01)	(54) Způsoby a zařízení pro faktor vysokého výkonu řízeného napájením pomocí jednostupňového přepínání při zatížení
	<i>F16N 7/12</i>	(2006.01)	(32) 772136 P
	<i>F16C 33/38</i>	(2006.01)	(31) 10.02.2006
	<i>F16C 33/41</i>	(2006.01)	(33) US
	<i>F16C 33/62</i>	(2006.01)	(86) PCT/US2006/017610
	<i>F16N 7/36</i>	(2006.01)	(87) WO 2007/094810
	<i>F16C 19/06</i>	(2006.01)	(74) PATENTSERVIS Praha a.s., Na Podkovce 281/10, Praha 4, Podolí, 14700
(96)	15.03.2008		(97) EP 1998147
(96)	08004892.9		(47) 28.02.2018
(73)	PFEIFFER VACUUM GMBH, 35614 Asslar, DE		
(72)	Koci, Bernd, 35641 Schöffengrund, DE		
			(97) 03.12.2008
			(51) <i>G01D 5/14</i>
			(2006.01)
			(96) 02.04.2008
			(96) 08103308.6
			(73) ROBERT BOSCH GMBH, 70442 Stuttgart, DE
			(72) Bauer, Bernhard, 71566 Althütte, DE
			Zeh, Matthias, 71732 Tamm, DE
			Koeberle, Bernd, 70736 Fellbach, DE
			Klotzbuecher, Thomas, 73635 Rudersberg, DE
			(54) Měřicí zařízení k bezkontaktnímu zjišťování úhlu rotace s radiálně polarizovaným magnetem
			(32) 102007024867
			(31) 29.05.2007
			(33) DE
			(74) Čermák a spol., JUDr. Karel Čermák jr. Ph.D., LL.M., Elišky Peškové 735/15, Praha 5, 15000
			(97) EP 2002258
			(47) 27.09.2017
			(97) 20.09.2007
			(51) <i>A61K 38/17</i>
			(2006.01)
			<i>A61K 38/13</i>
			(2006.01)
			<i>A61K 38/35</i>
			(2006.01)
			<i>A61K 49/04</i>
			(2006.01)
			<i>A61K 49/06</i>
			(2006.01)
			<i>A61K 51/00</i>
			(2006.01)

	<i>G01N 33/68</i>	(2006.01)	(96)	22.02.2008	
	<i>A61K 38/21</i>	(2006.01)	(96)	08725925.5	
	<i>A61K 49/00</i>	(2006.01)	(73)	Greenleaf Technology Corporation, Coronado, CA 92118, US	
(96)	14.03.2007		(72)	HUGHES, Donald, R., Meadville, PA 16433, US	
(96)	07753226.5		(54)	Řezné nástroje a řezné vložky	
(73)	The Brigham and Women's Hospital, Inc., Boston, MA 02115, US		(32)	891642 P	
	BloodCenter Research Foundation, Inc., Milwaukee, WI 53201-2178, US		(31)	26.02.2007	
(72)	STOSSEL, Thomas, P., Belmont, MA 02478, US		(33)	US	
	LEE, Po-Shun, Brookline, Massachusetts 02445, US		(86)	PCT/US2008/002336	
	DITTEL, Bonnie, Whitefish Bay, WI 53217, US		(87)	WO 2008/106051	
	MARESZ, Katarzyna, Milwaukee, WI 53226, US		(74)	PATENTSERVIS Praha a.s., Na Podkovce 281/10, Praha 4, Podolí, 14700	
(54)	Použití gelsolinu k léčbě roztroušené sklerózy a k diagnostice neurologických onemocnění		(97)	EP 2130433	
(32)	782509 P		(47)	14.02.2018	
(31)	15.03.2006		(97)	09.12.2009	
(33)	US		(51)	<i>A01K 97/04</i>	(2006.01)
(86)	PCT/US2007/006581		(96)	03.06.2009	
(87)	WO 2007/106577		(96)	09251474.4	
(74)	Traplová Hakr Kubát, advokátní a patentová kancelář, Ing. Eduard Hakr patentový zástupce, Přístavní 24, Praha 7, 17000		(73)	Preston Innovations Limited, Telford, Shropshire TF3 3BD, GB	
			(72)	Preston, David, Shropshire, TF3 3BD, GB	
			(54)	Formička pro rybářská krmítka typu "method feeder"	
(97)	EP 2033248		(32)	0810071	
(47)	27.12.2017		(31)	03.06.2008	
(97)	26.07.2007		(33)	GB	
(51)	<i>H01M 2/08</i>	(2006.01)	(74)	PATENTSERVIS Praha a.s., Na Podkovce 281/10, Praha 4, Podolí, 14700	
	<i>H01M 8/02</i>	(2016.01)			
	<i>H01M 8/24</i>	(2016.01)	(97)	EP 2134839	
(96)	17.01.2007		(47)	06.12.2017	
(96)	07718267.3		(97)	16.10.2008	
(73)	Henkel IP & Holding GmbH, 40589 Düsseldorf, DE		(51)	<i>C12N 9/88</i>	(2006.01)
(72)	BURDZY, Matthew, Peter, South Windsor, CT 06074, US			<i>C12N 15/82</i>	(2006.01)
	EINSLA, Brian, Russel, Chalfont PA 18914, US		(96)	02.04.2008	
	WELSH, Kevin, James, Wallingford, CT 06492, US		(96)	08744931.0	
	JACOBINE, Anthony, Francis, Meriden, CT 06450, US		(73)	BASF Agrochemical Products, B.V., 6035 EA Arnhem, NL	
	WOODS, John, G., Farmington, CT 06032, US			Nidera Semillas S.A., Buenos Aires, AR	
	NAKOS, Steven, Thomas, Andover, CT 06232, US		(72)	SALA, Carlos, Sante Fe, 2600, AR	
(54)	Elektroodová sestava a způsob vytvoření palivového článku			BULOS, Mariano, Sante Fe, 2600, AR	
(32)	759380 P, 759452 P, 759456 P, 549331			ECHARTE, Mariel, Sante Fe, 2600, AR	
(31)	17.01.2006, 17.01.2006, 17.01.2006, 13.10.2006			SINGH, Bijay, K., Cary, NC 27519, US	
(33)	US, US, US, US			WESTON, Brigitte, J., Wake Forest, NC 27587, US	
(86)	PCT/US2007/001232			WHITT, Sherry, R., Raleigh, NC 27614, US	
(87)	WO 2007/084561		(54)	Rostliny slunečnice s několika alelami AHASL1 rezistentními vůči herbicidům a způsobu použití	
(74)	KOREJZOVA LEGAL v.o.s., JUDr. Petra Sauvage de Brantes, Korunní 810/104, Praha 10, Vinohrady, 10100		(32)	910041 P, 29737	
			(31)	04.04.2007, 19.02.2008	
			(33)	US, US	
(97)	EP 2084354		(86)	PCT/US2008/059125	
(47)	21.03.2018		(87)	WO 2008/124431	
(97)	08.05.2008		(74)	Všetečka Zelený Švorčík Kalenský a partneři, advokátní a patentová kancelář, JUDr. Michal Havlík, advokát, Hálkova 1406/2, Praha 2, Nové Město, 12000	
(51)	<i>E05B 81/14</i>	(2014.01)			
	<i>E05B 79/20</i>	(2014.01)	(97)	EP 2198506	
	<i>E05B 81/06</i>	(2014.01)	(47)	27.12.2017	
(96)	24.10.2007		(97)	12.03.2009	
(96)	07846502.8		(51)	<i>H02M 3/335</i>	(2006.01)
(73)	Kiekert Aktiengesellschaft, 42579 Heiligenhaus, DE		(96)	05.09.2007	
(72)	KASPER, Andreas, 46116 Oberhausen, DE		(96)	07827666.4	
	HANISCH, Dirk, 50825 Köln, DE		(73)	Bertelli & Partners S.R.L., 37050 Angiari (VR), IT	
	KUNST, Frank, 59348 Lüdinghausen, DE		(72)	BERTELLI, Pierluigi, 37045 Legnago (VR), IT	
	MENKE, Johannes, Theodor, 42551 Velbert, DE		(54)	Multifunkční spínavý napájecí zdroj	
	SCHOLZ, Michael, 45136 Essen, DE		(86)	PCT/IT2007/000612	
(54)	Zámek dveří, zejména zámek dveří motorového vozidla		(87)	WO 2009/031168	
(32)	102006051885		(74)	Společná advokátní kancelář Všetečka Zelený Švorčík Kalenský a partneři, JUDr. Otakar Švorčík, advokát, Hálkova 1406/2, Praha 2, 12000	
(31)	31.10.2006				
(33)	DE		(97)	EP 2228497	
(86)	PCT/EP2007/009209		(47)	07.03.2018	
(87)	WO 2008/052686		(97)	15.09.2010	
(74)	Rott, Růžička & Guttmann Patentové, známkové a advokátní kanceláře, Ing. Jiří Andera, patentový zástupce, Vinohradská 37/938, Praha 2, 12000		(51)	<i>E03C 1/284</i>	(2006.01)
				<i>E03C 1/29</i>	(2006.01)
				<i>E03C 1/184</i>	(2006.01)
(97)	EP 2121223		(96)	04.01.2010	
(47)	22.11.2017		(96)	10150025.4	
(97)	04.09.2008		(73)	Easy Sanitary Solutions B.V., 7575 BK Oldenzaal, NL	
(51)	<i>B23B 27/14</i>	(2006.01)	(72)	Keizers, Jurgen Hendrik Peter Joseph, 7582 GH, Losser, NL	
	<i>B23C 5/14</i>	(2006.01)			
	<i>B23C 3/30</i>	(2006.01)			
	<i>B23C 5/08</i>	(2006.01)			
	<i>B23C 5/20</i>	(2006.01)			

(54) **Sifon**
(32) 2002612
(31) 11.03.2009
(33) NL
(74) Všeťečka Zelený Švorčík Kalenský a partneři, advokátní a patentová kancelář, JUDr. Michal Havlík, advokát, Hálkova 1406/2, Praha 2, Nové Město, 12000

(97) **EP 2236523**
(47) 21.02.2018
(97) 06.10.2010
(51) **C08B 37/00** (2006.01)
C08L 5/08 (2006.01)
C08B 37/08 (2006.01)
(96) 30.03.2009
(96) 09004561.8
(73) Scivision Biotech Inc., Qianzhen D Kaohsiung, TW
(72) Chen, Tor-Chern, Pingtung City Pingtung Hsien, TW
Chen, Li-Su, Nanzi District, TW
(54) **Žpůsob výroby zesíťované kyseliny hyaluronové**
(74) PatentCentrum Sedláč & Partners s.r.o., Husova tř. 1847/5, České Budějovice, České Budějovice 3, 37001

(97) **EP 2242965**
(47) 30.08.2017
(97) 27.08.2009
(51) **F25B 39/02** (2006.01)
F25B 47/02 (2006.01)
(96) 16.02.2009
(96) 09711818.6
(73) Carrier Corporation, Farmington, CT 06034-4015, US
(72) HEINBOKEL, Bernd, 50999 Cologne, DE
(54) **Cladící okruh a způsob selektivního ochlazování nebo odmrazování jeho výparníku**
(32) PCT/EP2008/001367
(31) 21.02.2008
(33) EP
(86) PCT/EP2009/001062
(87) WO 2009/103471
(74) Čermák a spol., JUDr. Karel Čermák jr. Ph.D., LL.M., advokát, Elišky Peškové 735/15, Praha 5, 15000

(97) **EP 2273660**
(47) 13.12.2017
(97) 12.01.2011
(51) **H02M 3/335** (2006.01)
(96) 08.10.2009
(96) 09172544.0
(73) Midas Wei Trading Co., Ltd., Taipei, Taiwan, CN
Champion Elite Company Limited, Tortola, VG
(72) Wei, Tao-Chin, 111, Taipei City, TW
(54) **Piezoelektrický napájecí konvertor**
(32) 98117075
(31) 22.05.2009
(33) TW
(74) Traplová Hakr Kubát, advokátní a patentová kancelář, Ing. Eduard Hakr patentový zástupce, Přístavní 24, Praha 7, 17000

(97) **EP 2281995**
(47) 10.01.2018
(97) 09.02.2011
(51) **E06B 9/15** (2006.01)
E06B 9/165 (2006.01)
E06B 9/58 (2006.01)
(96) 29.07.2009
(96) 09166691.7
(73) HaRu Holding AG, 3422 Kirchberg, CH
(72) Ruffer, Hansjörg, 3472 Rumendingen, CH
(54) **Žaluzie**
(74) Všeťečka Zelený Švorčík Kalenský a partneři, advokátní a patentová kancelář, JUDr. Michal Havlík, advokát, Hálkova 1406/2, Praha 2, Nové Město, 12000

(97) **EP 2295676**
(47) 22.11.2017
(97) 16.03.2011

(51) **E04H 4/08** (2006.01)
(96) 16.08.2010
(96) 10008517.4
(73) Helge, Hans-Heinz, 4800 Petit Rechain, BE
(72) Helge, Hans-Heinz, 4800 Petit Rechain, BE
(54) **Solární profil pro zakrytí bazénů**
(32) 102009037996, 102009060038
(31) 20.08.2009, 21.12.2009
(33) DE, DE
(74) PATENTSERVIS Praha a.s., Na Podkovce 281/10, Praha 4, Podolí, 14700

(97) **EP 2311853**
(47) 27.12.2017
(97) 20.04.2011
(51) **C07K 14/12** (2006.01)
C12N 15/45 (2006.01)
C12N 15/63 (2006.01)
A61K 39/165 (2006.01)
(96) 20.06.2003
(96) 10184511.3
(73) INSTITUT PASTEUR, 75724 Paris Cedex 15, FR
Centre National de la Recherche Scientifique, 75794 Paris Cedex 16, FR
(72) Tangy, Frédéric, 93260, Les Lilas, FR
Combredet, Chantal, 75017, Paris, FR
Labrousse Najburg, Valérie, 78121, Crespières, FR
Brahic, Michel, 75006 Paris, FR
(54) **Infekční cDNA schváleného vakcinačního kmene viru spalniček. Použití pro imunogenní kompozice**
(32) 02291551
(31) 20.06.2002
(33) EP
(74) Rott, Růžička & Guttmann Patentové, známkové a advokátní kanceláře, Ing. Ivana Jirotková, patentová zástupkyně, Vinohradská 37/938, Praha 2, 12000

(97) **EP 2337846**
(47) 17.01.2018
(97) 01.04.2010
(51) **C12N 1/36** (2006.01)
C12P 21/00 (2006.01)
C12N 9/00 (2006.01)
A61K 39/108 (2006.01)
C12N 15/70 (2006.01)
(96) 28.09.2009
(96) 09817017.8
(73) Ambrx, Inc., La Jolla, CA 92037, US
(72) TIAN, Feng, San Diego, CA 92129, US
HEHLL, Brad, San Diego, CA 92110, US
(54) **Mikroorganismy s replikací závislou na nepřírodné aminokyselině a vakcíny**
(32) 100688 P
(31) 26.09.2008
(33) US
(86) PCT/US2009/058668
(87) WO 2010/037062
(74) Společná advokátní kancelář Všeťečka Zelený Švorčík Kalenský a partneři, JUDr. Otakar Švorčík, advokát, Hálkova 1406/2, Praha 2, 12000

(97) **EP 2342467**
(47) 21.02.2018
(97) 14.05.2010
(51) **F15B 21/04** (2006.01)
B60L 5/32 (2006.01)
(96) 07.10.2009
(96) 09736402.0
(73) Siemens Aktiengesellschaft, 80333 München, DE
(72) STOFF, Helmut, 83624 Otterfing, DE
(54) **Kolejové vozidlo se systémem stlačeného vzduchu se dvěma tlakovými nádobami a postup pro provoz systému stlačeného vzduchu**
(32) 102008056479
(31) 05.11.2008
(33) DE

(86) PCT/EP2009/063013
(87) WO 2010/052084
(74) Čermák a spol., JUDr. Karel Čermák jr. Ph.D., LL.M., Elišky Peškové
735/15, Praha 5, 15000

(97) **EP 2356432**
(47) 08.11.2017
(97) 14.05.2010
(51) **G01N 21/85** (2006.01)
G01N 33/22 (2006.01)
G01N 33/28 (2006.01)
(96) 10.11.2009
(96) 09805673.2
(73) FAUDI Aviation GmbH, 35260 Stadtallendorf, DE
(72) WILDSCHÜTZ, Marcus, 41469 Neuss, DE
ADEN, Matthias, 64668 Rimbach, DE
(54) **Uspořádání snímače**
(32) 102008056559
(31) 10.11.2008
(33) DE
(86) PCT/DE2009/001584
(87) WO 2010/051806
(74) Všetěčka Zelený Švorčík Kalenský a partneři, advokátní a patentová
kancelář, JUDr. Michal Havlík, advokát, Hálkova 1406/2, Praha 2, Nové
Město, 12000

(97) **EP 2360544**
(47) 03.01.2018
(97) 24.08.2011
(51) **G05D 1/02** (2006.01)
(96) 19.02.2010
(96) 10154159.7
(73) 2 Getthere B.V., 3543 AE Utrecht, NL
(72) Siebert, Ralf, 3871 JK Hoevelaken, NL
(54) **Systém pro stanovení polohy vozidla a vozidlo obsahující takový
systém**
(74) PATENTSERVIS Praha a.s., Na Podkovce 281/10, Praha 4, Podolí, 14700

(97) **EP 2364748**
(47) 24.01.2018
(97) 14.09.2011
(51) **A61N 1/04** (2006.01)
A61N 1/40 (2006.01)
(96) 05.12.2005
(96) 10015658.7
(73) Novocure Limited, St. Helier, Jersey (Channel Islands) JE2 4YE, GB
(72) Palti, Yoram, 34404 Haifa, IL
(54) **Elektrody pro aplikaci elektrického pole in vivo po delší časové
období**
(32) 633871 P
(31) 07.12.2004
(33) US
(74) Všetěčka Zelený Švorčík Kalenský a partneři, advokátní a patentová
kancelář, JUDr. Michal Havlík, advokát, Hálkova 1406/2, Praha 2, Nové
Město, 12000

(97) **EP 2364985**
(47) 10.01.2018
(97) 14.09.2011
(51) **C07F 7/02** (2006.01)
C07F 7/18 (2006.01)
C08K 5/00 (2006.01)
C08K 5/54 (2006.01)
C08K 5/549 (2006.01)
(96) 19.08.2005
(96) 10014397.3
(73) Momentive Performance Materials Inc., Waterford, NY 12188, US
(72) Cruse, Richard, W., Yorktown Heights, NY 10598, US
Gonzalez, Leda, N., Norwalk, CT 06854, US
Himmeldirk, Rodica, Vincent, Ohio 45784, US
Divins, Larry, Allen, Parkersburg, West Virginia 26104, US
Jackson, Melinda, Belmont, WV 26134, US
Pohl, Eric, Raymond, Mount Kisco, NY 10549, US
Chaves, Antonio, Chappaqua, NY 10514, US
(54) **Kompozice blokování merkaptofunkčního silanu odvozeného od
cyklického diolu**

(32) 922426
(31) 20.08.2004
(33) US
(74) Rott, Růžicka & Guttman Patentové, známkové a advokátní kanceláře,
JUDr. Ing. Michal Guttman, patentový zástupce, Vinohradská 37/938,
Praha 2, 12000

(97) **EP 2391352**
(47) 01.11.2017
(97) 05.08.2010
(51) **A61K 9/20** (2006.01)
A61P 7/02 (2006.01)
A61K 31/727 (2006.01)
(96) 29.01.2010
(96) 10702287.3
(73) Laboratorios Farmacéuticos Rovi, S.A., 28037 Madrid, ES
(72) FRANCO RODRÍGUEZ, Guillermo, E-28037 Madrid, ES
GUTIERRO ADURIZ, Ibón, E-28037 Madrid, ES
(54) **Farmaceutické formy pro uvolňování léčivých látek**
(32) 09382014
(31) 30.01.2009
(33) EP
(86) PCT/EP2010/051127
(87) WO 2010/086425
(74) Traplová Hakr Kubát, advokátní a patentová kancelář, Ing. Eduard Hakr,
patentový zástupce, Přístavní 24, Praha 7, 17000

(97) **EP 2406494**
(47) 10.01.2018
(97) 16.09.2010
(51) **F01L 1/053** (2006.01)
F04B 9/04 (2006.01)
F04B 53/22 (2006.01)
F01L 1/14 (2006.01)
F02M 59/10 (2006.01)
F04B 27/04 (2006.01)
F04B 39/00 (2006.01)
F04B 53/14 (2006.01)
F01L 1/047 (2006.01)
(96) 04.03.2010
(96) 10709711.5
(73) Schaeffler Technologies AG & Co. KG, 91074 Herzogenaurach, DE
(72) DORN, Stefan, 96142 Hollfeld, DE
GEYER, Norbert, 91315 Höchststadt, DE
KUCHT, Karsten, 96152 Burghaslach, DE
(54) **Zdvihátko**
(32) 102009013130
(31) 13.03.2009
(33) DE
(86) PCT/EP2010/052742
(87) WO 2010/102942
(74) Traplová Hakr Kubát, advokátní a patentová kancelář, Ing. Eduard Hakr
patentový zástupce, Přístavní 24, Praha 7, 17000

(97) **EP 2412797**
(47) 17.01.2018
(97) 30.09.2010
(51) **C12N 1/20** (2006.01)
A61K 8/99 (2017.01)
A61K 35/74 (2015.01)
A61P 37/04 (2006.01)
A61P 43/00 (2006.01)
C12R 1/225 (2006.01)
(96) 09.03.2010
(96) 10755846.2
(73) Suntory Holdings Limited, Kita-ku, Osaka-shi Osaka 530-8203, JP
(72) IZUMO, Takayuki, Mishima-gun Osaka 618-8503, JP
HOSHIKO, Hiroyuki, Mishima-gun Osaka 618-8503, JP
MAEKAWA, Toshihiro, Mishima-gun Osaka 618-8503, JP
(54) **Způsob produkce bakterií mléčného kvašení se zlepšenými
imunomodulačními účinky**
(32) 2009071213, 2009119295
(31) 24.03.2009, 15.05.2009
(33) JP, JP

- (86) PCT/JP2010/053846
(87) WO 2010/110045
(74) Čermák a spol., JUDr. Karel Čermák jr. Ph.D., LL.M., Elišky Peškové 735/15, Praha 5, 15000
-
- (97) **EP 2424183**
(47) 07.02.2018
(97) 29.02.2012
(51) **H04L 27/26** (2006.01)
H04L 5/00 (2006.01)
(96) 19.12.2007
(96) 11009223.6
(73) LG Electronics Inc., Yeongdeungpo-gu SEOUL, 07336, KR
(72) Han, Seung Hee, Anyang-si Gyeonggi-do, KR
Noh, Min Seok, Anyang-si Gyeonggi-do, KR
Kwon, Yeong Hyeon, Anyang-si Gyeonggi-do, KR
Lee, Hyun Woo, Anyang-si Gyeonggi-do, KR
Kim, Dong Cheol, Anyang-si Gyeonggi-do, KR
Kwak, Jin Sam, Anyang-si Gyeonggi-do, KR
- (54) **Způsob generování sekvencí pro detekci a způsob vysílání a přijímání signálů pomocí tohoto způsobu**
(32) 870786 P, 884399 P, 885387 P, 888304 P, 20070025175, 20070048353, 20070057531, 968556 P
(31) 19.12.2006, 10.01.2007, 17.01.2007, 05.02.2007, 14.03.2007, 17.05.2007, 12.06.2007, 28.08.2007
(33) US, US, US, US, KR, KR, KR, US
(74) Čermák a spol., JUDr. Karel Čermák jr. Ph.D., LL.M., Elišky Peškové 735/15, Praha 5, 15000
-
- (97) **EP 2430282**
(47) 10.01.2018
(97) 18.11.2010
(51) **E21B 17/042** (2006.01)
(96) 03.05.2010
(96) 10723917.0
(73) VALLOUREC OIL AND GAS FRANCE, 59620 Aulnoye-Aymeries, FR
Nippon Steel & Sumitomo Metal Corporation, Tokyo 100-8071, JP
(72) GRANGER, Scott, F-59300 Valenciennes, FR
CARON, Olivier, 62310 Ramecourt, FR
VERGER, Eric, F-59144 Gommeignies, FR
- (54) **Souprava pro vytvoření závitového spoje pro vrtání a provoz ropných vrtů a výsledný závitový spoj**
(32) 0902276
(31) 12.05.2009
(33) FR
(86) PCT/EP2010/002682
(87) WO 2010/130344
(74) KOREJZOVA LEGAL v.o.s., JUDr. Petra Sauvage de Brantes, Korunní 810/104, Praha 10, Vinohrady, 10100
-
- (97) **EP 2443246**
(47) 03.01.2018
(97) 23.12.2010
(51) **A61K 31/202** (2006.01)
A61P 3/06 (2006.01)
(96) 15.06.2010
(96) 10790059.9
(73) Amarin Pharmaceuticals Ireland Limited, Dublin 2, IE
(72) Osterloh, Ian, Mystic, CT 06355, US
Wicker, Pierre, Mystic, CT 06355, US
Braeckman, Rene, Mystic, CT 06355, US
Soni, Paresh, Mystic, CT 06355, US
Manku, Mehar, Mystic, CT 06355, US
- (54) **Přípravky a způsoby pro snížení triglyceridů bez zvýšení LDL-C hladin u jedince při souběžné statinové terapii**
(32) 187132 P
(31) 15.06.2009
(33) US
(86) PCT/US2010/038683
(87) WO 2010/147994
(74) PATENTSERVIS Praha a.s., Na Podkovce 281/10, Praha 4, Podolí, 14700
-
- (97) **EP 2468770**
(47) 20.12.2017
(97) 27.06.2012
(51) **C07K 16/18** (2006.01)

- A61P 25/28** (2006.01)
(96) 13.07.2007
(96) 11192705.9
(73) AC Immune S.A., 1015 Lausanne, CH
Genentech, Inc., South San Francisco, CA 94080-4990, US
- (72) Pfeifer, Andrea, 1806 St.-Légier, CH
Pihlgren Bosch, Maria, 1052 Mont-sur-Lausanne, CH
Muhs, Andreas, 1053 Cugny, CH
Watts, Ryan, San Mateo, CA 94402, US
- (54) **Humanizovaná protilátka proti amyloidu beta**
(32) 94328907 P, 94349907 P, 06014730, 06020765
(31) 11.06.2007, 12.06.2007, 14.07.2006, 02.10.2006
(33) US, US, EP, EP
(74) Vsetečka Zelený Švorčík Kalenský a partneři, advokátní a patentová kancelář, JUDr. Michal Havlík, advokát, Hájkova 1406/2, Praha 2, Nové Město, 12000
-
- (97) **EP 2470500**
(47) 04.10.2017
(97) 03.03.2011
(51) **C07C 237/26** (2006.01)
C07C 311/21 (2006.01)
C07D 207/04 (2006.01)
C07D 211/54 (2006.01)
C07D 213/82 (2006.01)
C07D 233/60 (2006.01)
C07D 307/10 (2006.01)
C07D 295/088 (2006.01)
A61P 31/04 (2006.01)
A61K 31/165 (2006.01)
A61K 31/18 (2006.01)
A61K 31/401 (2006.01)
A61K 31/397 (2006.01)
A61K 31/4453 (2006.01)
A61K 31/4164 (2006.01)
(96) 27.08.2010
(96) 10750214.8
(73) Tetrphase Pharmaceuticals, Inc., Watertown, MA 02472, US
(72) DENG, Yonghong, Watertown MA 02472, US
PLAMONDON, Louis, Belmont MA 02478, US
SUN, Cuixiang, Watertown MA 02472, US
XIAO, Xiao-Yi, San Diego CA 92130, US
ZHOU, Jingye, Belmont MA 02478, US
SUTCLIFFE, Joyce, A., West Newton MA, US
RONN, Magnus, P., Melrose MA 02176, US
- (54) **Tetracyklinové sloučeniny**
(32) 275507 P
(31) 28.08.2009
(33) US
(86) PCT/US2010/047035
(87) WO 2011/025982
(74) PatentEnter s.r.o., Koliště 1965/13a, Brno, Černá Pole, 60200
-
- (97) **EP 2472047**
(47) 18.10.2017
(97) 04.07.2012
(51) **E06B 3/263** (2006.01)
(96) 10.02.2010
(96) 12162515.6
(73) Kawneer Aluminium Deutschland Inc., 58642 Iserlohn, DE
(72) Brugiere, Nicolas, 68000 Colmar, FR
Vollmer, Dirk, 58511 Lüdenscheid, DE
- (54) **Sestavení profilu**
(74) Macek and Partners, Mgr. Jiří Macek, Sázavská 751/16, Praha 2, Vinohrady, 12000
-
- (97) **EP 2473742**
(47) 27.12.2017
(97) 03.02.2011
(51) **F04D 17/10** (2006.01)
F04D 29/02 (2006.01)
F04D 29/42 (2006.01)
(96) 21.07.2010
(96) 10749770.3
(73) MAN Diesel & Turbo SE, 86153 Augsburg, DE
(72) ALISCH, Matthias, 14478 Potsdam, DE

BÖKER, Jens, 10243 Berlin, DE
LANDSKRON, Reiner, 14055 Berlin, DE
(54) **Radiální kompresor a způsob výroby radiálního kompresoru**
(32) 102009035575
(31) 31.07.2009
(33) DE
(86) PCT/DE2010/050049
(87) WO 2011/012127
(74) Společná advokátní kancelář Vsetečka Zelený Švorčík Kalenský a partneři, JUDr. Otakar Švorčík, advokát, Hálkova 1406/2, Praha 2, 12000

(97) **EP 2480560**
(47) 21.02.2018
(97) 31.03.2011
(51) **C07K 1/14** (2006.01)
C07K 1/34 (2006.01)
C07K 14/415 (2006.01)
C12N 5/04 (2006.01)
C12N 15/00 (2006.01)
C12N 15/82 (2006.01)
(96) 21.09.2010
(96) 10818191.8
(73) Medicago Inc., Québec, Québec G1V 3V9, CA
(72) VEZINA, Louis-Philippe, Neuville Quebec G0A 2R0, CA
COUTURE, Manon, St. Augustin-de-Desmaures Quebec G3A 2A5, CA
PAQUET, Dany, St. Jean Chrysostome Quebec G6Z 2B1, CA
DARGIS, Michele, Quebec Quebec G2C 1M4, CA
D'AOUST, Marc-Andre, Quebec Quebec G1X 4N4, CA
(54) **Způsob přípravy proteinů rostlinného původu**
(32) 244786 P
(31) 22.09.2009
(33) US
(86) PCT/CA2010/001489
(87) WO 2011/035423
(74) PatentEnter s.r.o., Koliště 1965/13a, Brno, Černá Pole, 60200

(97) **EP 2488481**
(47) 13.12.2017
(97) 21.04.2011
(51) **C07C 69/90** (2006.01)
C09K 11/06 (2006.01)
(96) 13.10.2010
(96) 10768839.2
(73) Cyalume Technologies, Inc, West Springfield, MA 01089, US
(72) CRANOR, Earl, Longmeadow MA 01106, US
JACOB, Linda, Woodbridge CT 06525, US
(54) **Formulace produkující chemické světlo a obsahující rozvětvené oxalátové estery**
(32) 250915 P
(31) 13.10.2009
(33) US
(86) PCT/US2010/052479
(87) WO 2011/047026
(74) ŽOVICOVÁ & ŽOVIC IP, s.r.o., Záhradnícka 36, Bratislava, 82108

(97) **EP 2488740**
(47) 21.02.2018
(97) 21.04.2011
(51) **F02C 7/052** (2006.01)
F02C 3/073 (2006.01)
(96) 14.10.2010
(96) 10763721.7
(73) Safran Helicopter Engines, 64510 Bordes, FR
(72) DESCUBES, Olivier, Pierre, F-64800 Nay, FR
(54) **Zařízení pro filtraci vzduchu ve vstupu motoru s vnitřním spalováním s ventiláčným prostředkem**
(32) 0957208
(31) 14.10.2009
(33) FR
(86) PCT/EP2010/065392
(87) WO 2011/045363
(74) Vsetečka Zelený Švorčík Kalenský a partneři, advokátní a patentová kancelář, JUDr. Michal Havlík, advokát, Hálkova 1406/2, Praha 2, Nové Město, 12000

(97) **EP 2507869**
(47) 10.01.2018
(97) 03.06.2011
(51) **H01R 4/24** (2018.01)
H01R 9/24 (2006.01)
(96) 17.06.2010
(96) 10726909.4
(73) CommScope Technologies LLC, Hickory, NC 28602, US
(72) NEUMETZLER, Heiko, 12623 Berlin, DE
(54) **Rozdělovník**
(32) 102009056295
(31) 30.11.2009
(33) DE
(86) PCT/EP2010/003651
(87) WO 2011/063861
(74) Traplová Hakr Kubát, advokátní a patentová kancelář, Ing. Eduard Hakr patentový zástupce, Přístavní 24, Praha 7, 17000

(97) **EP 2509714**
(47) 07.02.2018
(97) 16.06.2011
(51) **B05B 3/10** (2006.01)
B05B 15/02
(96) 03.12.2010
(96) 10787321.8
(73) Dürr Systems AG, 74321 Bietigheim-Bissingen, DE
FRITZ, Hans-Georg, 73760 Ostfildern, DE
NOLTE, Hans-Jürgen, 74354 Besigheim, DE
BEYL, Timo, 74354 Besigheim, DE
KLEINER, Marcus, 74379 Ingersheim, DE
(54) **Konstrukční díl lakovacího zařízení s modifikovaným povrchem**
(32) 102009057444
(31) 08.12.2009
(33) DE
(86) PCT/EP2010/007356
(87) WO 2011/069622
(74) Čermák a spol., JUDr. Karel Čermák jr. Ph.D., LL.M., Elišky Peškové 735/15, Praha 5, 15000

(97) **EP 2512704**
(47) 03.01.2018
(97) 23.06.2011
(51) **B21J 15/04** (2006.01)
B21J 15/26 (2006.01)
B21J 15/28 (2006.01)
B21J 15/32 (2006.01)
(96) 23.11.2010
(96) 10785031.5
(73) A. RAYMOND et Cie, 38000 Grenoble, FR
(72) BUSS, Tobias, 79400 Kandern-Sitzenkirch, DE
BÜSCH, Martin, 79588 Efringen-Kirchen, DE
RISY, Jan-Christian, 79589 Binzen, DE
(54) **Zařízení k usazování upevňovacích prvků**
(32) 102009058981
(31) 18.12.2009
(33) DE
(86) PCT/EP2010/068061
(87) WO 2011/072997
(74) ŽOVICOVÁ & ŽOVIC IP, s.r.o., Záhradnícka 36, Bratislava, 82108

(97) **EP 2526029**
(47) 21.02.2018
(97) 28.07.2011
(51) **B65D 43/02** (2006.01)
A61B 10/00 (2006.01)
(96) 19.01.2011
(96) 11700368.1
(73) F. Hoffmann-La Roche AG, 4070 Basel, CH
CHAN, Frank A., Sunnyvale California 94087, US
SAUERS, Matthew C., Indianapolis Indiana 46239, US
JOSEPH, Abner D., Carmel Indiana 46033, US
WIEGEL, Christopher, Sunnyvale California 94086, US
(54) **Zásobník na testovací proužky s úchytkou proužku a způsob jeho výroby a využití**
(32) 690152
(31) 20.01.2010

(33) US
(86) PCT/EP2011/050657
(87) WO 2011/089144
(74) Čermák a spol., JUDr. Karel Čermák jr. Ph.D., LL.M., Elišky Peškové 735/15, Praha 5, 15000

(97) **EP 2539366**
(47) 08.11.2017
(97) 01.09.2011
(51) **C07K 16/18** (2006.01)
G01N 33/68 (2006.01)
(96) 25.02.2011
(96) 11713058.3
(73) BioArctic Neuroscience AB, 112 51 Stockholm, SE
(72) NORDSTRÖM, Eva, 144 37 Rönninge, SE
KASRAYAN, Alex, 167 53 Stockholm, SE
EKBERG, Monica, 112 31 Stockholm, SE
SCREPANTI SUNDQUIST, Valentina, 163 56 Spånga, SE
LANNFELT, Lars, 116 43 Stockholm, SE
HOLMQUIST, Mats, 192 73 Sollentuna, SE

(54) **Protilátky vázající protofibrily a jejich použití v terapeutických a diagnostických způsobech pro Parkinsonovu chorobu, demenci s Lewyho tělísky a další alfa synukleinopatie**
(32) 406260 P, 308638 P
(31) 25.10.2010, 26.02.2010
(33) US, US
(86) PCT/IB2011/050826
(87) WO 2011/104696
(74) Všeťečka Zelený Švorčík Kalenský a partneři, advokátní a patentová kancelář, JUDr. Michal Havlík, advokát, Hálkova 1406/2, Praha 2, Nové Město, 12000

(97) **EP 2546614**
(47) 10.01.2018
(97) 16.01.2013
(51) **G01D 11/24** (2006.01)
(96) 12.07.2012
(96) 12305837.2
(73) Senstronic (Société Par Actions Simplifiée), 67700 Saverne, FR
(72) Franc, Joël, 67201 Eckbolsheim, FR
Kirchdoerfer, Rémy, 1117 Grancy, CH
(54) **Snímací nebo detekční zařízení s vylepšeným uzávěrem vedoucím kabel**
(32) 1156466
(31) 15.07.2011
(33) FR
(74) Všeťečka Zelený Švorčík Kalenský a partneři, advokátní a patentová kancelář, JUDr. Michal Havlík, advokát, Hálkova 1406/2, Praha 2, Nové Město, 12000

(97) **EP 2552961**
(47) 20.12.2017
(97) 06.10.2011
(51) **C07K 16/24** (2006.01)
A61K 39/395 (2006.01)
(96) 30.03.2011
(96) 11763357.8
(73) Janssen Biotech, Inc., Horsham, PA 19044, US
(72) ALMAGRO, Juan, Carlos, Brookline, MA 02446, US
BRANIGAN, Patrick, Radnor, PA 19087, US
KANE, Colleen, Radnor, PA 19087, US
STROHL, William, Radnor, PA 19087, US
TAUDTE, Susann, Radnor, PA 19087, US
TORNETTA, Mark, Radnor, PA 19087, US
WHEELER, John, Radnor, PA 19087, US
(54) **Humanizované protilátky IL-25**
(32) 341458 P, 319260 P
(31) 30.03.2010, 31.03.2010
(33) US, US
(86) PCT/US2011/030469
(87) WO 2011/123507
(74) PATENTSERVIS Praha a.s., Na Podkovce 281/10, Praha 4, Podolí, 14700

(97) **EP 2560611**
(47) 03.01.2018
(97) 27.10.2011

(51) **A61K 9/00** (2006.01)
(96) 19.04.2011
(96) 11719211.2
(73) Chiesi Farmaceutici S.p.A., 43100 Parma, IT
(72) COCCONI, Daniela, I-43100 Parma, IT
MUSA, Rossella, I-43100 Parma, IT
(54) **Způsob poskytnutí částic se sníženým elektrostatickým nábojem**
(32) 10160565
(31) 21.04.2010
(33) EP
(86) PCT/EP2011/056227
(87) WO 2011/131663
(74) KOREJZOVA LEGAL v.o.s., JUDr. Petra Sauvage de Brantes, Korunní 810/104, Praha 10, Vinohrady, 10100

(97) **EP 2573119**
(47) 03.01.2018
(97) 27.03.2013
(51) **C07K 16/24** (2006.01)
C07K 16/46 (2006.01)
(96) 14.10.2008
(96) 12006797.0
(73) SANOFI, 75008 Paris, FR
(72) Rao, Ercole, 65926 Frankfurt a.M., DE
Mikol, Vincent, 75008 Paris, FR
Li, Danxi, Bridgewater New Jersey 08807, US
Kruip, Jochen, 65926 Frankfurt a.M., DE
Davison, Matthew, Bridgewater New Jersey 08807, US
(54) **Protilátky vázající se na IL-4 a/nebo IL-13 a jejich použití**
(32) 07291259, 37128 P
(31) 15.10.2007, 17.03.2008
(33) EP, US
(74) Traplová Hakr Kubát, advokátní a patentová kancelář, Ing. Jan Kubát patentový zástupce, Přístavní 24, Praha 7, 17000

(97) **EP 2576605**
(47) 17.01.2018
(97) 01.12.2011
(51) **C07K 14/37** (2006.01)
C07K 14/395 (2006.01)
C12N 9/00 (2006.01)
C12N 9/02 (2006.01)
C12N 9/10 (2006.01)
C12N 9/88 (2006.01)
C12N 1/18 (2006.01)
C12N 15/81 (2006.01)
C12P 7/22 (2006.01)
(96) 24.05.2011
(96) 11720810.8
(73) Evolva SA, 4153 Reinach, CH
(72) KATZ, Michael, S-215 62 Malmo, SE
DURHUUS, Thomas, DK-2400 København NV, DK
SMITS, Hans Peter, DK-2840 Holte, DK
FÖRSTER, Jochen, DK-1700 København V, DK
(54) **Produkce metabolitů**
(32) 201008826
(31) 26.05.2010
(33) GB
(86) PCT/EP2011/058447
(87) WO 2011/147818
(74) Všeťečka Zelený Švorčík Kalenský a partneři, advokátní a patentová kancelář, JUDr. Michal Havlík, advokát, Hálkova 1406/2, Praha 2, Nové Město, 12000

(97) **EP 2595157**
(47) 10.01.2018
(97) 22.05.2013
(51) **H01B 3/30** (2006.01)
H01B 3/40 (2006.01)
H01B 3/42 (2006.01)
B32B 27/08 (2006.01)
B32B 27/20 (2006.01)
H01B 7/28 (2006.01)
H02K 3/30 (2006.01)
B32B 27/28 (2006.01)
(96) 16.11.2011

- (96) 11189288.1
(73) ABB Research Ltd., 8050 Zürich, CH
(72) Björklund, Anders, 722 15 Västerås, SE
Sahlén, Fredrik, 723 49 Västerås, SE
Hillborg, Henrik, 722 10 Västerås, SE
- (54) **Elektrický izolační systém**
(74) Traplová Hakr Kubát, advokátní a patentová kancelář, Ing. Eduard Hakr patentový zástupce, Přístavní 24, Praha 7, 17000
-
- (97) **EP 2600839**
(47) 10.01.2018
(97) 09.02.2012
(51) **A61K 9/14** (2006.01)
A61K 9/48 (2006.01)
A61K 31/407 (2006.01)
(96) 04.08.2011
(96) 11746175.6
(73) Grüenthal GmbH, 52078 Aachen, DE
(72) SCHILLER, Marc, 52076 Aachen, DE
GRÜNING, Nadja, 52062 Aachen, DE
FRIEDRICH, Ingo, 52078 Aachen, DE
KIRBY, Chris, Reading RG2 0NH, GB
- (54) **Farmaceutická dávková forma zahrnující 6'-FLUOR-(N-METHYL-NEBO N,N, DIMETHYL-)-4-FENYL-4',9'-DIHYDRO-3'H-SPIRO[CYKLOHEXAN-1,1'-PYRANO[3,4,B]-INDOL]-4-AMIN**
(32) 201161370643 P, 10008116
(31) 04.08.2010, 04.08.2010
(33) US, EP
(86) PCT/EP2011/003909
(87) WO 2012/016699
(74) Všetěčka Zelený Švorčík Kalenský a partneři, advokátní a patentová kancelář, JUDr. Michal Havlík, advokát, Hálkova 1406/2, Praha 2, Nové Město, 12000
-
- (97) **EP 2602323**
(47) 28.02.2018
(97) 12.06.2013
(51) **C12N 15/13** (2006.01)
A01K 67/027 (2006.01)
C07K 16/00 (2006.01)
(96) 30.05.2008
(96) 12187787.2
(73) Open Monoclonal Technology, Inc., San Diego, CA 92121, US
(72) Buelow, Ronald, Palo Alto, CA 94303, US
- (54) **Kompozice a metody pro inhibici endogenních imunoglobulinových genů a výrobu transgenních lidských idiotypových protilátek**
(32) 941619 P, 44324 P
(31) 01.06.2007, 11.04.2008
(33) US, US
(74) ŽOVICOVÁ & ŽOVIC IP, s.r.o., Záhradnícka 36, Bratislava, 82108
-
- (97) **EP 2604801**
(47) 14.03.2018
(97) 19.06.2013
(51) **F01D 9/04** (2006.01)
F01D 25/32 (2006.01)
(96) 03.12.2012
(96) 12195193.3
(73) Nuovo Pignone S.p.A., 50127 Florence, IT
(72) Grilli, Marco, 50127 Florence, IT
Giusti, Enrico, 50127 Florence, IT
Imparato, Enzo, 50127 Florence, IT
- (54) **Kroužek statorové lopatky a způsob výroby kroužku**
(32) CO20110060
(31) 12.12.2011
(33) IT
(74) Všetěčka Zelený Švorčík Kalenský a partneři, advokátní a patentová kancelář, JUDr. Michal Havlík, advokát, Hálkova 1406/2, Praha 2, Nové Město, 12000
-
- (97) **EP 2606913**
(47) 03.01.2018
(97) 26.06.2013
(51) **A61L 2/07** (2006.01)
(96) 09.11.2012
(96) 12192022.7
- (73) MELAG Medizintechnik oHG, 10829 Berlin, DE
(72) Creutzburg, Kai-Hendrik, 12487 Berlin, DE
Podolski, Denis, 13585 Berlin, DE
Bonatz, Stefan, 12623 Berlin, DE
Hartrodt, Matthias, 16341 Panketal, DE
- (54) **Pohyblivý díl s prostředky pro umístění schránky pro lékařské a stomatologické nástroje v autoklávu**
(32) 102011086848
(31) 22.11.2011
(33) DE
(74) PATENTSERVIS Praha a.s., Na Podkovce 281/10, Praha 4, Podolí, 14700
-
- (97) **EP 2611945**
(47) 28.02.2018
(97) 08.03.2012
(51) **B32B 15/01** (2006.01)
C21D 8/02 (2006.01)
C22C 18/00 (2006.01)
C22C 18/04 (2006.01)
C22C 38/00 (2006.01)
C23C 10/28 (2006.01)
C21D 1/673 (2006.01)
C21D 8/04 (2006.01)
C21D 9/46 (2006.01)
C22C 38/02 (2006.01)
C22C 38/04 (2006.01)
(96) 19.07.2011
(96) 11734020.8
(73) Tata Steel Ijmuiden BV, NL-1970 CA Ijmuiden, NL
(72) VERLOOP, Willem Cornelis, NL-1970 CA Ijmuiden, NL
GENDEREN, Marc Jacco, van, NL-1970 CA Ijmuiden, NL
TOL, Ronald Theodoor, van, NL-1970 CA Ijmuiden, NL
HENSEN, Guido Cornelis, NL-1970 CA Ijmuiden, NL
LOISEAUX, Jenny, NL-1970 CA Ijmuiden, NL
- (54) **Způsob pro tváření za tepla pokoveného kovového dílu a tvarovaného dílu**
(32) 10009041
(31) 31.08.2010
(33) EP
(86) PCT/EP2011/003601
(87) WO 2012/028224
(74) ŽOVICOVÁ & ŽOVIC IP, s.r.o., Záhradnícka 36, Bratislava, 82108
-
- (97) **EP 2612710**
(47) 07.02.2018
(97) 10.07.2013
(51) **B05B 3/10** (2006.01)
B05B 15/02
(96) 03.12.2010
(96) 13001691.8
(73) Dürr Systems AG, 74321 Bietigheim-Bissingen, DE
(72) Fritz, Hans-Georg, 73760 Ostfildern, DE
Nolte, Hans-Jürgen, 74354 Besigheim, DE
Beyl, Timo, 74354 Besigheim, DE
Kleiner, Marcus, 74379 Ingersheim, DE
- (54) **Konstrukční díl lakovacího zařízení s modifikovaným povrchem**
(32) 102009057444
(31) 08.12.2009
(33) DE
(74) Čermák a spol., JUDr. Karel Čermák jr. Ph.D., LL.M., Elišky Peškové 735/15, Praha 5, 15000
-
- (97) **EP 2614111**
(47) 27.12.2017
(97) 15.03.2012
(51) **C08J 9/00** (2006.01)
(96) 06.09.2011
(96) 11751614.6
(73) TOTAL RESEARCH & TECHNOLOGY FELUY, 7181 Seneffe, BE
(72) NOWE, Stéphane, 64360 MONEIN, FR
LODEFIER, Philippe, 1780 Wommel, BE
URBANCZYK, Laetitia, B-4000 Liège, BE
- (54) **Expandovatelné vinylaromatické polymery**
(32) 10009443
(31) 10.09.2010
(33) EP

(86) PCT/EP2011/065347
(87) WO 2012/032022
(74) KOREJZOVA LEGAL v.o.s., JUDr. Petra Sauvage de Brantes, Korunní 810/104, Praha 10, Vinohrady, 10100

(97) **EP 2617838**
(47) 10.01.2018
(97) 24.07.2013
(51) **C21D 1/74** (2006.01)
C21D 9/00 (2006.01)
B23K 1/008 (2006.01)
F27B 9/02 (2006.01)
F27B 9/04 (2006.01)
F27D 99/00 (2010.01)
(96) 20.01.2012
(96) 12151907.8
(73) Schwartz GmbH, 52152 Simmerath, DE
(72) Schwartz, Rolf-Josef, 52152 Simmerath, DE
(54) **Způsob provozování pece a pec**
(74) Všetečka Zelený Švorčík Kalenský a partneři, advokátní a patentová kancelář, JUDr. Petr Kalenský, advokát, Hálkova 1406/2, Praha 2, 12000

(97) **EP 2624893**
(47) 27.12.2017
(97) 12.04.2012
(51) **A61M 5/315** (2006.01)
A61M 5/00 (2006.01)
(96) 05.10.2011
(96) 11764229.8
(73) Sanofi-Aventis Deutschland GmbH, 65929 Frankfurt am Main, DE
(72) PLUMPTRE, David Aubrey, Worcestershire WR9 7RQ, GB
(54) **Hnací mechanismus pro zařízení pro vydávání léčiva a zařízení pro vydávání léčiva**
(32) 11153481, 10186735
(31) 07.02.2011, 06.10.2010
(33) EP, EP
(86) PCT/EP2011/067417
(87) WO 2012/045793
(74) Traplová Hakr Kubát, advokátní a patentová kancelář, Ing. Jan Kubát patentový zástupce, Přístavní 24, Praha 7, 17000

(97) **EP 2634284**
(47) 27.12.2017
(97) 03.05.2012
(51) **C23C 2/20** (2006.01)
C23C 2/00 (2006.01)
(96) 18.10.2011
(96) 11836071.8
(73) Nisshin Steel Co., Ltd., Chiyoda-ku, Tokyo 100-8366, JP
(72) KOGA Shinichi, Sakai-shi Osaka 592-8332, JP
(54) **Plynové stírací zařízení**
(32) 2011226293, 2010239833
(31) 14.10.2011, 26.10.2010
(33) JP, JP
(86) PCT/JP2011/073883
(87) WO 2012/056935
(74) KOREJZOVA LEGAL v.o.s., JUDr. Petra Sauvage de Brantes, Korunní 810/104, Praha 10, Vinohrady, 10100

(97) **EP 2643651**
(47) 21.02.2018
(97) 31.05.2012
(51) **F41H 7/04** (2006.01)
F41H 7/00 (2006.01)
(96) 24.11.2011
(96) 11843466.1
(73) BAE Systems Bofors AB, 691 80 Karlskoga, SE
(72) THUMAN, Christer, S-691 47 Karlskoga, SE
(54) **Příslušenství pro ochranu kolových vozidel proti minám**
(32) 1001135
(31) 25.11.2010
(33) SE

(86) PCT/SE2011/000214
(87) WO 2012/070996
(74) FISCHER & PARTNER IP s.r.o., Na hrobcí 294/5, Praha 2, Nové Město, 12800

(97) **EP 2644698**
(47) 03.01.2018
(97) 24.05.2012
(51) **C12N 15/09** (2006.01)
A61K 39/395 (2006.01)
A61P 7/04 (2006.01)
C07K 16/36 (2006.01)
C12N 5/10 (2006.01)
C12P 21/02 (2006.01)
(96) 17.11.2011
(96) 11842145.2
(73) Chugai Seiyaku Kabushiki Kaisha, Kita-ku Tokyo 115-8543, JP
(72) IGAWA, Tomoyuki, Gotemba-shi Shizuoka 412-8513, JP
SAMPEI, Zenjiro, Gotemba-shi Shizuoka 412-8513, JP
KOJIMA, Tetsuo, Gotemba-shi Shizuoka 412-8513, JP
SOEDA, Tetsuhiro, Gotemba-shi Shizuoka 412-8513, JP
MUTO, Atsushi, Gotemba-shi Shizuoka 412-8513, JP
KITAZAWA, Takehisa, Gotemba-shi Shizuoka 412-8513, JP
NISHIDA, Yukiko, Gotemba-shi Shizuoka 412-8513, JP
IMAI, Chifumi, Gotemba-shi Shizuoka 412-8513, JP
SUZUKI, Tsukasa, Gotemba-shi Shizuoka 412-8513, JP
YOSHIHASHI, Kazutaka, Gotemba-shi Shizuoka 412-8513, JP
(54) **Multispecifická antigen vázající molekula, mající alternativní funkci k funkci krevního koagulačního faktoru VIII**
(32) 2010257022
(31) 17.11.2010
(33) JP
(86) PCT/JP2011/076486
(87) WO 2012/067176
(74) Čermák a spol., JUDr. Karel Čermák jr. Ph.D., LL.M., Elišky Peškové 735/15, Praha 5, 15000

(97) **EP 2651676**
(47) 24.01.2018
(97) 21.06.2012
(51) **B60J 1/02** (2006.01)
C03B 35/20 (2006.01)
C03B 23/03 (2006.01)
B60J 1/00 (2006.01)
C03B 23/025 (2006.01)
C03B 23/035 (2006.01)
(96) 12.12.2011
(96) 11794744.0
(73) Saint-Gobain Glass France, 92400 Courbevoie, FR
(72) DUNKMANN, Benno, B-4000 Liège, BE
LE NY, Jean-Marie, B-4851 Gemmenich, BE
BALDUIN, Michael, 52477 Alsdorf, DE
(54) **Ohýbaná tabule**
(32) 10194800
(31) 13.12.2010
(33) EP
(86) PCT/EP2011/072492
(87) WO 2012/080194
(74) Všetečka Zelený Švorčík Kalenský a partneři, advokátní a patentová kancelář, JUDr. Michal Havlík, advokát, Hálkova 1406/2, Praha 2, Nové Město, 12000

(97) **EP 2655754**
(47) 14.03.2018
(97) 28.06.2012
(51) **E04B 1/21** (2006.01)
E04B 1/41 (2006.01)
E04B 1/48 (2006.01)
(96) 06.11.2011
(96) 11778906.5
(73) Svein Berg Holding AS, 6300 Åndalsnes, NO
(72) BERG, Svein, N-6320 Isfjorden, NO
(54) **Uspořádání spojovacího systému pro stavební prvky**
(32) 20101785
(31) 21.12.2010
(33) NO

- (86) PCT/EP2011/069488
(87) WO 2012/084327
(74) ŽOVICOVÁ & ŽOVIC IP, s.r.o., Záhradnícka 36, Bratislava, 82108
-
- (97) **EP 2658755**
(47) 07.03.2018
(97) 05.07.2012
(51) **B60S 1/38** (2006.01)
B60S 1/40 (2006.01)
(96) 22.11.2011
(96) 11787853.8
(73) Robert Bosch GmbH, 70442 Stuttgart, DE
(72) DEPONDT, Helmut, B-3010 Kessel-Lo, BE
(54) **Adaptér stěrače, zejména pro stírací zařízení v automobilech**
(32) 102010064161
(31) 27.12.2010
(33) DE
(86) PCT/EP2011/070681
(87) WO 2012/089415
(74) Čermák a spol., JUDr. Karel Čermák jr. Ph.D., LL.M., Elišky Peškové 735/15, Praha 5, 15000
-
- (97) **EP 2659535**
(47) 28.02.2018
(97) 05.07.2012
(51) **H01M 4/88** (2006.01)
H01M 4/96 (2006.01)
H01M 4/86 (2006.01)
(96) 31.12.2010
(96) 10861403.3
(73) General Electric Company, Schenectady, NY 12345, US
(72) BARBER, John, Trevose, Pennsylvania 19053, US
YANG, Hai, Trevose, Pennsylvania 19053, US
LU, Su, Trevose, Pennsylvania 19053, US
MACDONALD, Russell, James, Trevose, Pennsylvania 19053, US
DENG, Zhigang, Trevose, Pennsylvania 19053, US
GAO, Xin, Trevose, Pennsylvania 19053, US
(54) **Způsob vakuové komory pro vytváření polymerních povlaků na porézní podklad**
(86) PCT/CN2010/002227
(87) WO 2012/088643
(74) ZIVKO MIJATOVIC & PARTNERS s.r.o., Jugoslávských partyzánů 639/26, Praha 6, 16000
-
- (97) **EP 2666948**
(47) 21.02.2018
(97) 27.11.2013
(51) **E06B 3/263** (2006.01)
E06B 3/58 (2006.01)
E06B 3/68 (2006.01)
E06B 3/96 (2006.01)
(96) 10.05.2013
(96) 13002491.2
(73) Hörmann KG Brockhagen, 33803 Steinhagen, DE
(72) Brinkmann, Michael, 33790 Halle, DE
(54) **Rámové uspořádání pro panel sekčních vrat**
(32) 102012010028
(31) 21.05.2012
(33) DE
(74) KANIA SEDLÁK SMOLA patentová kancelář Veronika Zemanová, Mendlovo náměstí 907/1a, Brno, Staré Brno, 60300
-
- (97) **EP 2667277**
(47) 27.12.2017
(97) 27.11.2013
(51) **B01F 15/02** (2006.01)
B01F 15/04 (2006.01)
B01F 3/02 (2006.01)
G05B 15/00 (2006.01)
G05D 11/13 (2006.01)
(96) 24.05.2012
(96) 12169396.4
(73) AIR PRODUCTS AND CHEMICALS, INC., Allentown, PA 18195-1501, US
(72) Downie, Neil Alexander, Odiham, RG29 1JN, GB
Lee, Thomas David Matthew, Basingstoke, Hampshire RG22 6NZ, GB

- (54) **Způsob a zařízení pro poskytování směsi plynů**
(74) Rott, Růžička & Guttman Patentová, známková a advokátní kancelář, Ing. Václav Krmenčík, patentový zástupce, Vinohradská 37/938, Praha 2, 12000
-
- (97) **EP 2681192**
(47) 27.12.2017
(97) 07.09.2012
(51) **C07D 213/26** (2006.01)
C07D 417/04 (2006.01)
C07D 417/14 (2006.01)
(96) 01.03.2012
(96) 12706843.5
(73) Novartis AG, 4056 Basel, CH
(72) ERB, Bernhard, CH-4132 Muttenz 1, CH
GALLOU, Isabelle Sylvie, CH-4002 Basel, CH
KLEINBECK, Florian Karl, CH-4002 Basel, CH
(54) **Syntéza derivátů 2-karboxamid-cykloaminomocoviny**
(32) 201161448774 P
(31) 03.03.2011
(33) US
(86) PCT/EP2012/053559
(87) WO 2012/117071
(74) Traplová Hakr Kubát, advokátní a patentová kancelář, Ing. Jan Kubát patentový zástupce, Přístavní 24, Praha 7, 17000
-
- (97) **EP 2689051**
(47) 17.01.2018
(97) 04.10.2012
(51) **C23C 22/68** (2006.01)
C09D 4/00 (2006.01)
C09D 183/08 (2006.01)
C09D 5/08 (2006.01)
C09D 5/10 (2006.01)
C23C 18/12 (2006.01)
C23C 22/48 (2006.01)
C23C 22/50 (2006.01)
(96) 27.02.2012
(96) 12706821.1
(73) Evonik Degussa GmbH, 45128 Essen, DE
(72) ALBERT, Philipp, 79539 Lörrach, DE
JUST, Eckhard, 79618 Rheinfelden, DE
(54) **Kapalná antikoroziční formulace na bázi silanu**
(32) 102011006182, 102011084183
(31) 25.03.2011, 07.10.2011
(33) DE, DE
(86) PCT/EP2012/053256
(87) WO 2012/130544
(74) Traplová Hakr Kubát, advokátní a patentová kancelář, Ing. Eduard Hakr patentový zástupce, Přístavní 24, Praha 7, 17000
-
- (97) **EP 2690132**
(47) 27.12.2017
(97) 27.09.2012
(51) **C08B 1/00** (2006.01)
C08B 3/06 (2006.01)
C08J 3/09 (2006.01)
D01F 2/02 (2006.01)
C08L 5/14 (2006.01)
C09K 3/00 (2006.01)
C08L 5/08 (2006.01)
C08L 3/02 (2006.01)
C08K 5/19 (2006.01)
C08L 1/02 (2006.01)
C08J 7/04 (2006.01)
C08B 37/00 (2006.01)
C08B 15/02 (2006.01)
C08B 30/00 (2006.01)
C08B 3/08 (2006.01)
C08B 37/08 (2006.01)
(96) 22.03.2012
(96) 12760823.0
(73) KRI, Inc., Kyoto-shi, Kyoto 600-8813, JP
(72) LIN, Lianzhen, Kyoto-shi Kyoto 600-8813, JP
YAMAGUCHI, Hideki, Kyoto-shi Kyoto 600-8813, JP
TSUCHII, Kaname, Kyoto-shi Kyoto 600-8813, JP

- (54) **Roztok polysacharidu v rozpouštědle**
(32) 2011063965, 2011234659
(31) 23.03.2011, 26.10.2011
(33) JP, JP
(86) PCT/JP2012/057321
(87) WO 2012/128315
(74) PATENTSERVIS Praha a.s., Na Podkovce 281/10, Praha 4, Podolí, 14700
-
- (97) **EP 2694239**
(47) 07.02.2018
(97) 11.10.2012
(51) **B23F 5/22** (2006.01)
B23F 17/00 (2006.01)
B23F 19/10 (2006.01)
(96) 05.04.2012
(96) 12714657.9
(73) MAG IAS GmbH, 73054 Eisligen, DE
(72) FLEISCHER, Holger, 09573 Augustusburg, DE
WIESEL, Mario, 99195 Schwanssee, DE
(54) **Způsob výroby ozubení na obrobčích**
(32) 102011006993
(31) 07.04.2011
(33) DE
(86) PCT/EP2012/056295
(87) WO 2012/136774
(74) Čermák a spol., JUDr. Karel Čermák jr. Ph.D., LL.M., Elišky Peškové
735/15, Praha 5, 15000
-
- (97) **EP 2695695**
(47) 03.01.2018
(97) 12.02.2014
(51) **B23K 9/028** (2006.01)
(96) 08.08.2012
(96) 12179757.5
(73) ARVOS GmbH, 34123 Kassel, DE
(72) Becker, Ari, 34277 Fuldabrück, DE
Bresinski, Andreas, 38263 Schöningen, DE
(54) **Způsob svařování trubek**
(74) KOREJZOVA LEGAL v.o.s., JUDr. Petra Sauvage de Brantes, Korunní
810/104, Praha 10, Vinohrady, 10100
-
- (97) **EP 2695780**
(47) 10.01.2018
(97) 12.02.2014
(51) **B60T 17/08** (2006.01)
F16D 55/224 (2006.01)
F16D 65/14 (2006.01)
F16D 65/28 (2006.01)
F16D 121/02 (2012.01)
F16D 121/12 (2012.01)
F16D 123/00 (2012.01)
F16D 125/40 (2012.01)
F16D 125/58 (2012.01)
F16D 125/68 (2012.01)
F16D 127/04 (2012.01)
F16D 125/64 (2012.01)
F16D 125/66 (2012.01)
(96) 27.11.2008
(96) 10005591.2
(73) KNORR-BREMSE Systeme für Schienenfahrzeuge GmbH, 80809
München, DE
(72) Kraus, Harry-Werner, 81825 München, DE
Ostler, Armin, 80469 München, DE
Fuderer, Erich, 82256 Fürstenfeldbruck, DE
Mathieu, Michael, 82178 Puchheim, DE
Ebner, Christian, 86161 Augsburg, DE
(54) **Kombinovaný válec se západkou ovládaným nouzovým uvolňovacím
zařízením pro zajišťovací brzdy**
(32) 102007058670
(31) 06.12.2007
(33) DE
(74) Všetečka Zelený Švorčík Kalenský a partneři, advokátní a patentová
kancelář, JUDr. Michal Havlík, advokát, Hálkova 1406/2, Praha 2, Nové
Město, 12000
-
- (97) **EP 2696125**
(47) 27.12.2017
(97) 12.02.2014
(51) **F16P 3/12** (2006.01)
F16P 3/14 (2006.01)
A22B 5/16 (2006.01)
(96) 25.07.2013
(96) 13178052.0
(73) Grasselli, Giorgio, 42020 Albinea, Reggio Emilia, IT
(72) Grasselli, Giorgio, 42020 Albinea (Reggio Emilia), IT
Santini, Stefano, 42123 Reggio Emilia, IT
(54) **Bezpečnostní systém pro stroj na stahování kůží**
(32) MI20121413
(31) 08.08.2012
(33) IT
(74) PATENTSERVIS Praha a.s., Na Podkovce 281/10, Praha 4, Podolí, 14700
-
- (97) **EP 2704701**
(47) 03.01.2018
(97) 08.11.2012
(51) **C07D 213/82** (2006.01)
C07D 401/12 (2006.01)
C07D 401/14 (2006.01)
C07D 405/14 (2006.01)
C07D 413/14 (2006.01)
C07D 417/14 (2006.01)
A61K 31/44 (2006.01)
A61K 31/165 (2006.01)
A61K 31/497 (2006.01)
(96) 03.05.2012
(96) 12779736.3
(73) PRCL Research Inc., Montréal, QC H3B 3X3, CA
(72) CHEN, Shoujun, Bedford, MA 01730, US
BOHNERT, Gary, Wilmington, MA 01887, US
JIANG, Jun, Norwood, MA 02062, US
XIA, Zhiqiang, Acton, MA 01720, US
(54) **Sloučeniny pro použití při zánětech a v případech souvisejících s
imunitou**
(32) 201161481797 P, 201161506403 P, 201161552683 P, 201161566870 P
(31) 03.05.2011, 11.07.2011, 28.10.2011, 05.12.2011
(33) US, US, US, US
(86) PCT/US2012/036241
(87) WO 2012/151355
(74) Všetečka Zelený Švorčík Kalenský a partneři, advokátní a patentová
kancelář, JUDr. Michal Havlík, advokát, Hálkova 1406/2, Praha 2, Nové
Město, 12000
-
- (97) **EP 2705522**
(47) 28.06.2017
(97) 15.11.2012
(51) **H01J 37/34** (2006.01)
H01J 37/32 (2006.01)
C23C 14/32 (2006.01)
C23C 14/34 (2006.01)
(96) 03.05.2012
(96) 12719954.5
(73) PLATIT a.s., Šumperk, CZ
(72) CSELLE, Tibor, CH-4515 Oberdorf, CH
MOJMIR, Jilek, 78701 Šumperk, CZ
LÜMKEMANN, Andreas, 4512 Bellach, CH
(54) **Přístroj na doutnavý výboj a způsob s bočními rotujícími
obloukovými katodami**
(32) 11165152
(31) 06.05.2011
(33) EP
(86) PCT/EP2012/058092
(87) WO 2012/152642
(74) KOREJZOVA LEGAL v.o.s., JUDr. Petra Sauvage de Brantes, advokátka,
Korunní 810/104, Praha 10, Vinohrady, 10100
-
- (97) **EP 2705828**
(47) 14.02.2018
(97) 12.03.2014
(51) **A61K 8/31** (2006.01)
A61K 8/34 (2006.01)
A61K 8/37 (2006.01)

	<i>A61K 8/44</i>	(2006.01)	(74) Všetečka Zelený Švorčík Kalenský a partneři, advokátní a patentová kancelář, JUDr. Michal Havlík, advokát, Hálkova 1406/2, Praha 2, Nové Město, 12000
	<i>A61K 8/49</i>	(2006.01)	
	<i>A61K 8/81</i>	(2006.01)	
	<i>A61Q 19/00</i>	(2006.01)	
	<i>A61K 8/92</i>	(2006.01)	
(96)	05.09.2012		
(96)	12183046.7		
(73)	Deb IP Limited, Denby, Derbyshire DE5 8JZ, GB		
(72)	Heisler, Eckhard, 47608 Geldern, DE Hemming, Markus, 46045 Oberhausen, DE Drewes, Carina, 47798 Krefeld, DE Wans, Nicole, 47807 Krefeld, DE		
(54)	Rychle pronikající krém pro péči o měkkou kůži		
(74)	Všetečka Zelený Švorčík Kalenský a partneři, advokátní a patentová kancelář, JUDr. Michal Havlík, advokát, Hálkova 1406/2, Praha 2, Nové Město, 12000		
(97)	EP 2706982		
(47)	03.01.2018		
(97)	22.11.2012		
(51)	<i>A61K 9/00</i>	(2006.01)	
	<i>A61K 31/135</i>	(2006.01)	
	<i>A61K 9/08</i>	(2006.01)	
	<i>A61P 25/36</i>	(2006.01)	
(96)	11.05.2012		
(96)	12721507.7		
(73)	EURO-CELTIQUE S.A., 2350 Luxembourg, LU		
(72)	STRANG, John, London SE5 8AF, GB OKSCHE, Alexander, 65549 Limburg, DE HARRIS, Stephen, Stamford Connecticut 06901-3431, US SMITH, Kevin, Cambridge CB4 0GW, GB MOTTIER, Lucie Helene Jeanne, Cambridge CB4 0GW, GB		
(54)	Intranazální farmaceutické lékové formy obsahující naloxon		
(32)	11166076		
(31)	13.05.2011		
(33)	EP		
(86)	PCT/EP2012/058792		
(87)	WO 2012/156317		
(74)	Všetečka Zelený Švorčík Kalenský a partneři, advokátní a patentová kancelář, JUDr. Michal Havlík, advokát, Hálkova 1406/2, Praha 2, Nové Město, 12000		
(97)	EP 2714910		
(47)	10.01.2018		
(97)	06.12.2012		
(51)	<i>CI2N 15/62</i>	(2006.01)	
	<i>C07K 14/33</i>	(2006.01)	
	<i>A61K 39/08</i>	(2006.01)	
(96)	25.05.2012		
(96)	12724950.6		
(73)	GlaxoSmithKline Biologicals SA, 1330 Rixensart, BE		
(72)	CASTADO, Cindy, B-1330 Rixensart, BE		
(54)	Imunogenní prostředek		
(32)	201161490707 P, 201161490734 P, 201161490716 P		
(31)	27.05.2011, 27.05.2011, 27.05.2011		
(33)	US, US, US		
(86)	PCT/EP2012/059793		
(87)	WO 2012/163811		
(74)	JUDr. Sauvage de Brantes Petra, Korunní 810/104, Praha 10, Vinohrady, 10100		
(97)	EP 2716406		
(47)	28.02.2018		
(97)	09.04.2014		
(51)	<i>B23Q 3/155</i>	(2006.01)	
	<i>B23Q 3/157</i>	(2006.01)	
(96)	01.10.2013		
(96)	13004736.8		
(73)	VOLLMER WERKE Maschinenfabrik GmbH, 88400 Biberach/Riss, DE		
(72)	Sägmüller, Manfred, 88444 Ummendorf, DE		
(54)	Obráběcí stroj se systémem výměny nástrojů s revolverovým uspořádáním		
(32)	102012019429		
(31)	02.10.2012		
(33)	DE		
(97)	EP 2721223		
(47)	29.11.2017		
(97)	20.12.2012		
(51)	<i>E02D 29/14</i>	(2006.01)	
(96)	13.06.2012		
(96)	12730838.5		
(73)	Saint-Gobain PAM, 54700 Pont-à-Mousson, FR		
(72)	BOCA, Jacky, F-54380 Dieulouard, FR MORCEL, Yvan, F-54123 Viterne, FR		
(54)	Zařízení silniční infrastruktury		
(32)	1155263		
(31)	16.06.2011		
(33)	FR		
(86)	PCT/EP2012/061205		
(87)	WO 2012/171960		
(74)	A. Holas & partner Patentová a známková kancelář, Ing. Mgr. Hana Holasová, Křížová 105/4, Brno, 60300		
(97)	EP 2733296		
(47)	27.12.2017		
(97)	21.05.2014		
(51)	<i>E06B 9/24</i>	(2006.01)	
	<i>E06B 9/32</i>	(2006.01)	
	<i>E06B 9/264</i>	(2006.01)	
	<i>E06B 9/68</i>	(2006.01)	
(96)	15.11.2013		
(96)	13193017.4		
(73)	IFN-Holding AG, 4050 Traun, AT		
(72)	Hochreiter, Herbert, 4048 Puchenu, AT		
(54)	Uzávěrový prvek pro otvor budovy se senzorem teploty		
(32)	505232012		
(31)	16.11.2012		
(33)	AT		
(74)	Společná advokátní kancelář Všetečka Zelený Švorčík Kalenský a partneři, JUDr. Otakar Švorčík, advokát, Hálkova 1406/2, Praha 2, 12000		
(97)	EP 2733321		
(47)	08.11.2017		
(97)	06.03.2014		
(51)	<i>B29C 45/00</i>	(2006.01)	
	<i>B29D 22/00</i>	(2006.01)	
	<i>B29C 65/02</i>	(2006.01)	
	<i>F01N 3/20</i>	(2006.01)	
(96)	28.09.2012		
(96)	12873881.2		
(73)	Yapp Automotive Parts Co., Ltd., Jiangsu 225009, CN		
(72)	SUN, Yan, Yangzhou Jiangsu 225009, CN JIANG, Lin, Yangzhou Jiangsu 225009, CN LIU, Liang, Yangzhou Jiangsu 225009, CN ZHU, Haiyang, Yangzhou Jiangsu 225009, CN CHEN, Xinhua, Yangzhou Jiangsu 225009, CN XUE, Qing, Yangzhou Jiangsu 225009, CN ZHENG, Guangsong, Yangzhou Jiangsu 225009, CN		
(54)	Metoda vytvoření nádrže na močovinu pro automobily		
(32)	201220429303 U, 201210308845		
(31)	28.08.2012, 28.08.2012		
(33)	CN, CN		
(86)	PCT/CN2012/082253		
(87)	WO 2014/032356		
(74)	Kania, Sedlak, Smola - Patentová kancelář, ing Tomáš Benda, Mendlovo náměstí 907/1a, Brno, Staré Brno, 60300		
(97)	EP 2738156		
(47)	03.01.2018		
(97)	31.01.2013		
(51)	<i>C07C 235/66</i>	(2006.01)	
	<i>C07D 205/04</i>	(2006.01)	
	<i>C07D 205/12</i>	(2006.01)	
	<i>C07D 209/54</i>	(2006.01)	
	<i>C07D 209/52</i>	(2006.01)	
	<i>C07D 221/20</i>	(2006.01)	
	<i>A61K 31/65</i>	(2006.01)	

(96) A61K 31/337	(2006.01)	(97) EP 2752289	
(96) A61K 31/397	(2006.01)	(47) 28.02.2018	
(96) A61K 31/40	(2006.01)	(97) 09.07.2014	
(96) A61K 31/403	(2006.01)	(51) B31F 1/07	(2006.01)
(96) A61P 3/10	(2006.01)	(97) B31F 1/12	(2006.01)
(96) A61P 31/00	(2006.01)	(97) B31F 1/16	(2006.01)
(96) A61P 35/00	(2006.01)	(97) B31F 1/18	(2006.01)
(96) C07D 221/22	(2006.01)	(97) D21F 1/00	(2006.01)
(96) C07C 231/12	(2006.01)	(97) D21H 27/02	(2006.01)
(96) C07C 237/26	(2006.01)	(97) D21H 27/00	(2006.01)
(96) C07D 491/107	(2006.01)	(97) D21F 11/14	(2006.01)
(96) C07D 305/06	(2006.01)	(97) D21F 2/00	(2006.01)
(96) 26.07.2012		(97) D21F 3/00	(2006.01)
(96) 12817774.8		(96) 28.01.2010	
(73) KBP BIOSCIENCES USA INC., Princeton, NJ 08540, US		(96) 14001119.8	
(72) ZHANG, Hui, Jinan Shandong 250101, CN		(73) GPCP IP Holdings LLC, Atlanta GA 30303, US	
(72) DONG, Yanyan, Jinan Shandong 250101, CN		(72) Super, Guy H., Menasha, WI 54952, US	
(54) 9-aminomethyl substituované tetracyklinové sloučeniny		(72) Ruthven, Paul J., Neenah, WI 54956, US	
(32) 201110222016		(72) McCullough, Stephen J., Mount Calvary, WI 53057, US	
(31) 26.07.2011		(72) Sze, Daniel H., Appleton, WI 54915, US	
(33) CN		(72) Wendt, Greg A., Neenah, WI 54956, US	
(86) PCT/CN2012/001001		(72) Miller, Joseph H., Neenah, WI 54956, US	
(87) WO 2013/013505		(54) Pásově krepovaný absorpční arch s proměnnou lokální plošnou hmotností připravený s perforovaným polymerovým pásem	
(74) Všetečka Zelený Švorčík Kalenský a partneři, advokátní a patentová kancelář, JUDr. Michal Havlík, advokát, Hálkova 1406/2, Praha 2, Nové Město, 12000		(32) 206146 P, 694650	
		(31) 28.01.2009, 27.01.2010	
		(33) US, US	
		(74) Všetečka Zelený Švorčík Kalenský a partneři, advokátní a patentová kancelář, JUDr. Michal Havlík, advokát, Hálkova 1406/2, Praha 2, 12000	
(97) EP 2745682		(97) EP 2753271	
(47) 13.12.2017		(47) 17.01.2018	
(97) 25.06.2014		(97) 14.03.2013	
(51) A01K 47/06	(2006.01)	(51) A61F 2/915	(2013.01)
(96) A01K 51/00	(2006.01)	(96) 07.09.2012	
(96) 29.05.2010		(96) 12762027.6	
(96) 14158978.8		(73) Oxford University Innovation Limited, Botley Oxford OX2 0JB, GB	
(73) Biobest Belgium NV, 2260 Westerlo, BE		(72) ZHOU, Xiang, Oxford Oxfordshire OX1 3PJ, GB	
(72) Vrije Universiteit Brussel, 1050 Brussel, BE		(72) YOU, Zhong, Oxford Oxfordshire OX1 3PJ, GB	
(72) Put, Kurt Hans, 2260 Westerlo, BE		(72) BYRNE, James, Oxford Oxfordshire OX3 9DU, GB	
(72) Jans, Kris Cyriel Johan, 2260 Westerlo, BE		(54) Stent a způsob vkládání stentu do zaváděcího katétru	
(72) Sterk, Guido Mario Karel Michel, 2260 Westerlo, BE		(32) 201115671	
(72) Smaghe, Guy, 1050 Brussel, BE		(31) 09.09.2011	
(72) Mommaerts, Veerle, 2260 Westerlo, BE		(33) GB	
(72) Wäckers, Felix Leopold, 2260 Westerlo, BE		(86) PCT/GB2012/052215	
(72) Jacques, Yann Bruno Loic, 2260 Westerlo, BE		(87) WO 2013/034930	
(54) Včelí úl s namontovaným roznášecím zařízením		(74) A. Holas & partner Patentová a známková kancelář, Ing. Mgr. Hana Holasová, Křížová 105/4, Brno, 60300	
(32) 0909172, 201006909			
(31) 29.05.2009, 26.04.2010		(97) EP 2757205	
(33) GB, GB		(47) 07.03.2018	
(74) Všetečka Zelený Švorčík Kalenský a partneři, advokátní a patentová kancelář, JUDr. Michal Havlík, advokát, Hálkova 1406/2, Praha 2, Nové Město, 12000		(97) 23.07.2014	
		(51) E03F 5/04	(2006.01)
(97) EP 2749554		(96) 15.01.2014	
(47) 20.12.2017		(96) 14151269.9	
(97) 02.07.2014		(73) Easy Sanitary Solutions B.V., 7575 BK Oldenzaal, NL	
(51) C07D 211/96	(2006.01)	(72) Keizers, Jurgen Hendrik Peter Joseph, 7582 GH Losser, NL	
(96) C07D 241/04	(2006.01)	(54) Odtok	
(96) C07D 241/08	(2006.01)	(32) 2010141	
(96) C07D 295/26	(2006.01)	(31) 17.01.2013	
(96) A01N 43/62	(2006.01)	(33) NL	
(96) A61K 31/18	(2006.01)	(74) Všetečka Zelený Švorčík Kalenský a partneři, advokátní a patentová kancelář, JUDr. Michal Havlík, advokát, Hálkova 1406/2, Praha 2, Nové Město, 12000	
(96) A61P 11/02	(2006.01)		
(96) A61P 25/28	(2006.01)	(97) EP 2763982	
(96) A61P 29/00	(2006.01)	(47) 10.01.2018	
(96) 21.04.2010		(97) 11.04.2013	
(96) 14161287.9		(51) C07D 401/14	(2006.01)
(73) SMA Therapeutics, Inc., San Diego, CA 92121, US		(96) C07D 405/14	(2006.01)
(72) LY, Tai, Wei, San Diego, CA 92131, US		(96) C07D 413/14	(2006.01)
(72) POTTER, Garrett, Thomas, Redlands, CA 92374, US		(96) C07D 498/04	(2006.01)
(54) 2,5-Disubstituované arylsulfoamidové antagonisté CCR3		(96) A61K 31/506	(2006.01)
(32) 171626 P		(96) A61P 35/00	(2006.01)
(31) 22.04.2009		(96) 04.10.2012	
(33) US		(96) 12766997.6	
(74) Traplová Hakr Kubát, advokátní a patentová kancelář, Ing. Eduard Hakr patentový zástupce, Přístavní 24, Praha 7, 17000			

- (73) Bayer Pharma Aktiengesellschaft, 13353 Berlin, DE
Bayer Intellectual Property GmbH, 40789 Monheim, DE
- (72) HITCHCOCK, Marion, 14129 Berlin, DE
MENDEL, Anne, 13187 Berlin, DE
PÜTTER, Vera, 10439 Berlin, DE
SIEMEISTER, Gerhard, 13503 Berlin, DE
WENGER, Antje Margret, 13189 Berlin, DE
BRIEM, Hans, 10719 Berlin, DE
EIS, Knut, 13587 Berlin, DE
SCHULZE, Volker, 16562 Bergfelde, DE
FERNANDEZ-MONTALVAN, Amaury Ernesto, 10437 Berlin, DE
PRECHTL, Stefan, 10439 Berlin, DE
HOLTON, Simon, 12159 Berlin, DE
FANGHÄNEL, Jörg, 10405 Berlin, DE
LIENAU, Philip, 10967 Berlin, DE
PREUSSE, Cornelia, 13467 Berlin, DE
GNOTH, Mark Jean, 40822 Mettmann, DE
- (54) **Substituované benzylindazoly pro použití jako inhibitory BUB1 kinázy při léčení hyperproliferativních onemocnění**
- (32) 11184061
(31) 06.10.2011
(33) EP
(86) PCT/EP2012/069562
(87) WO 2013/050438
(74) Traplová Hakr Kubát, advokátní a patentová kancelář, Ing. Eduard Hakr patentový zástupce, Přístavní 24, Praha 7, 17000
-
- (97) **EP 2767483**
(47) 25.10.2017
(97) 20.08.2014
(51) **B65D 21/02** (2006.01)
B65D 5/00 (2006.01)
B65D 5/46 (2006.01)
B65D 25/30 (2006.01)
B65D 5/468 (2006.01)
(96) 22.01.2014
(96) 14152132.8
(73) Feurer Porsiplast GmbH, 76461 Muggensturm, DE
(72) Feurer, Markus, 76461 Muggensturm, DE
Cornet, Harald, 76437 Rastatt, DE
- (54) **Stohovatelný přepravní kontejner**
- (32) 102013002736
(31) 19.02.2013
(33) DE
(74) Macek and Partners, Mgr. Jiří Macek, Sázavská 751/16, Praha 2, Vinohrady, 12000
-
- (97) **EP 2777983**
(47) 03.01.2018
(97) 17.09.2014
(51) **B60N 2/26** (2006.01)
B60N 2/28 (2006.01)
B60R 22/10 (2006.01)
(96) 13.03.2013
(96) 13001256.0
(73) BRITAX RÖMER Kindersicherheit GmbH, 89340 Leipheim, DE
(72) Haas, Martin, 89555 Steinheim, DE
Henseler, Richard, 89081 Ulm, DE
Grohspietsch, Michael, 89233 Neu-Ulm, DE
Blum, Michael, 89428 Landshausen, DE
- (54) **Dětská bezpečnostní sedačka**
- (74) Čermák a spol., JUDr. Karel Čermák jr. Ph.D., LL.M., Elišky Peškové 735/15, Praha 5, 15000
-
- (97) **EP 2780624**
(47) 03.01.2018
(97) 23.05.2013
(51) **F17C 13/04** (2006.01)
(96) 14.11.2012
(96) 12784029.6
(73) Luxembourg Patent Company S.A., 7440 Lintgen, LU
(72) LAMIABLE, Morgan, F-57940 Metzervisse, FR
ZODA, Adrien, F-57330 Zoufftgen, FR
SCHMITZ, Jean-Claude, L-7340 Heisdorf, LU
- (54) **Ventil pro láhev s plynem opatřený kolečkem ovládajícím klapku pro udržování zbytkového tlaku**
- (32) 91901
(31) 15.11.2011
(33) LU
(86) PCT/EP2012/072632
(87) WO 2013/072372
(74) Společná advokátní kancelář Všecka Zelený Švorčík Kalenský a partneři, JUDr. Otakar Švorčík, advokát, Hálkova 1406/2, Praha 2, 12000
-
- (97) **EP 2782471**
(47) 28.02.2018
(97) 30.05.2013
(51) **A45D 20/12** (2006.01)
(96) 16.11.2012
(96) 12795559.9
(73) SEB S.A., 69130 Ecully, FR
(72) NGO, Eddy, F-69002 Lyon, FR
LEGRAIN, Marc, F-01390 Civrieux En Dombes, FR
- (54) **Jednodílný difuzor pro fén**
- (32) 1160639
(31) 22.11.2011
(33) FR
(86) PCT/FR2012/052640
(87) WO 2013/076407
(74) Všecka Zelený Švorčík Kalenský a partneři, advokátní a patentová kancelář, JUDr. Michal Havlík, advokát, Hálkova 1406/2, Praha 2, Nové Město, 12000
-
- (97) **EP 2782922**
(47) 20.12.2017
(97) 30.05.2013
(51) **C07H 17/08** (2006.01)
A61K 31/7048 (2006.01)
A61P 31/04 (2006.01)
(96) 21.11.2012
(96) 12788225.6
(73) Bayer Intellectual Property GmbH, 40789 Monheim, DE
The Kitasato Institute, Tokyo 108-8641, JP
(72) SATOSHI, Omura, Setagaya-ku Tokyo 157-0076, JP
TOSHIAKI, Sunazuka, Funabashi-shi Chiba 273-0043, JP
TOMOYASU, Hirose, Kawasaki-shi Kanagawa 215-0003, JP
AKIHIRO, Sugawara, Nerima-ku Tokyo 177-0044, JP
KAZURO, Shiomi, Shibuya-ku Tokyo 150-0013, JP
KLEEFELD, Gerd, 41468 Neuss, DE
FROYMAN, Robrecht, 40789 Monheim, DE
DÖRNER, Julia, Charlotte, 40668 Meerbusch, DE
LUDWIG, Carolin, 40789 Monheim, DE
- (54) **Antibakteriální tylosinové deriváty a metody jejich přípravy**
- (32) 11190748
(31) 25.11.2011
(33) EP
(86) PCT/EP2012/073277
(87) WO 2013/076169
(74) Čermák a spol., JUDr. Karel Čermák jr. Ph.D., LL.M., Elišky Peškové 735/15, Praha 5, 15000
-
- (97) **EP 2788137**
(47) 28.02.2018
(97) 13.06.2013
(51) **B23B 27/04** (2006.01)
B23B 29/04 (2006.01)
(96) 12.11.2012
(96) 12809357.2
(73) Iscar Ltd., 24959 Tefen, IL
(72) HECHT, Gil, 22443 Nahariya, IL
- (54) **Nástrojový držák a způsob upínání rezné vložky do nástrojového držáku**
- (32) 201161568532 P
(31) 08.12.2011
(33) US
(86) PCT/IL2012/050455
(87) WO 2013/084222
(74) Čermák a spol., JUDr. Karel Čermák jr. Ph.D., LL.M., Elišky Peškové 735/15, Praha 5, 15000
-
- (97) **EP 2789970**
(47) 03.01.2018

- (97) 16.05.2013
(51) **G01B 11/25** (2006.01)
G01B 11/245 (2006.01)
G01M 17/02 (2006.01)
B60C 13/00 (2006.01)
G01N 21/88 (2006.01)
G01N 21/95 (2006.01)
G06T 7/00 (2017.01)
(96) 02.10.2012
(96) 12848734.5
(73) Kabushiki Kaisha Kobe Seiko Sho (Kobe Steel, Ltd.), Kobe-shi, Hyogo, 651-8585, JP
(72) TAKAHASHI, Eiji, Hyogo 651-2271, JP
TSUJI, Toshiyuki, Hyogo 651-2271, JP
KANNAKA, Masato, Hyogo 651-2271, JP
(54) **Způsob kontroly tvaru pneumatik a zařízení pro kontrolu tvaru pneumatik**
(32) 2011243270
(31) 07.11.2011
(33) JP
(86) PCT/JP2012/075484
(87) WO 2013/069389
(74) PATENTSERVIS Praha a.s., Na Podkovce 281/10, Praha 4, Podolí, 14700

- (97) **EP 2816895**
(47) 27.12.2017
(97) 31.10.2013
(51) **A01N 25/32** (2006.01)
A01N 47/36 (2006.01)
A01N 31/14 (2006.01)
A01N 59/00 (2006.01)
A01P 13/00 (2006.01)
(96) 26.04.2013
(96) 13780670.9
(73) Rotam Agrochem International Co., Ltd, Chai Wan, Hong Kong, CN
(72) BRISTOW, James Timothy, Chai Wan, Hong Kong, CN
(54) **Agrochemické prostředky pro snížení agrochemických residuí**
(32) 201210130353
(31) 27.04.2012
(33) CN
(86) PCT/CN2013/074758
(87) WO 2013/159731
(74) KOREJZOVA LEGAL v.o.s., JUDr. Petra Sauvage de Brantes, Korunní 810/104, Praha 10, Vinohrady, 10100

- (97) **EP 2828547**
(47) 27.12.2017
(97) 03.10.2013
(51) **F16F 9/46** (2006.01)
F16F 9/18 (2006.01)
F16F 9/512 (2006.01)
(96) 27.03.2012
(96) 12872749.2
(73) BeijingWest Industries Co. Ltd., Beijing,, CN
(72) GOLDASZ, Janusz, 31-861 Krakow, PL
SZKLARZ, Zbigniew, 32-640 Zator, PL
SLUSARCZYK, Pawel, 32-400 Myslenice, PL
(54) **Hydraulický tlumič citlivý na amplitudu**
(86) PCT/CN2012/073145
(87) WO 2013/143073
(74) KOREJZOVA LEGAL v.o.s., JUDr. Petra Sauvage de Brantes, Korunní 810/104, Praha 10, Vinohrady, 10100

- (97) **EP 2838892**
(47) 06.12.2017
(97) 24.10.2013
(51) **C07D 401/06** (2006.01)
A61K 31/454 (2006.01)
A61P 3/04 (2006.01)
(96) 18.04.2013
(96) 13719344.7
(73) Helsinn Healthcare SA, 6912 Lugano-Pazzallo, CH
(72) KUWABE, Shin-itsu, Chuo-ku Osaka 541-8526, JP
YANAGIMACHI, Takehiko, Chuo-ku Osaka 541-8526, JP
YOSHIYAMA, Hideyuki, Chuo-ku Osaka 541-8526, JP
DE GROOT, Eleanor, Houston, TX 77005, US

- GARCIA RUBIO, Silvina, Princeton, NJ 08540, US
MANINI, Peter, 6512 Giubiasco, CH
PINES, Seemon, -, US
(54) **Izolovaná tuhá forma anamorelin monohydrochloridu s nízkým molárním poměrem chlorid : anamorelin a s nízkým obsahem zbytkového organického rozpouštědla**
(32) 201261636108 P
(31) 20.04.2012
(33) US
(86) PCT/US2013/037159
(87) WO 2013/158874
(74) DANĚK & PARTNERS Advokátní a patentová kancelář, Ing. Vilém Daněk Ph.D., LL.M., Vinohradská 403/17, Praha 2, Vinohrady, 12000

- (97) **EP 2840078**
(47) 03.01.2018
(97) 24.10.2013
(51) **C07C 317/32** (2006.01)
C07C 323/12 (2006.01)
C07C 323/18 (2006.01)
C07C 323/25 (2006.01)
C07C 317/14 (2006.01)
C07C 321/28 (2006.01)
A01N 31/16 (2006.01)
A01N 33/20 (2006.01)
A01N 37/00 (2006.01)
A01N 39/00 (2006.01)
A01N 43/00 (2006.01)
A01N 47/02 (2006.01)
A01N 47/48 (2006.01)
A01N 55/00 (2006.01)
A01N 41/10 (2006.01)
C07C 317/22 (2006.01)
C07C 317/46 (2006.01)
C07C 323/62 (2006.01)
C07C 331/10 (2006.01)
C07C 323/20 (2006.01)

- (96) 11.04.2013
(96) 13777766.0
(73) Kumiai Chemical Industry Co., Ltd., Tokyo 110-0008, JP
(72) DOMON, Kei, Iwata-shi Shizuoka 437-1213, JP
TORIYABE, Keiji, Iwata-shi Shizuoka 437-1213, JP
OGAWA, Yutaka, Iwata-shi Shizuoka 437-1213, JP
BESSHO, Junichiro, Iwata-shi Shizuoka 437-1213, JP
KAWAMOTO, Kei, Iwata-shi Shizuoka 437-1213, JP
WATANABE, Akira, Iwata-shi Shizuoka 437-1213, JP
KOMATSU, Masaaki, Tokyo 110-0008, JP
MATSUDA, Takeshi, Tokyo 110-0008, JP
ITO, Seisuke, Tokyo 110-0008, JP
(54) **Alkylfenylsulfidový derivát a činidlo pro likvidaci škůdců**
(32) 2012096356
(31) 20.04.2012
(33) JP
(86) PCT/JP2013/002459
(87) WO 2013/157229
(74) Vsetečka Zelený Švorčík Kalenský a partneři, advokátní a patentová kancelář, JUDr. Michal Havlík, advokát, Hálkova 1406/2, Praha 2, 12000

- (97) **EP 2845498**
(47) 03.01.2018
(97) 11.03.2015
(51) **A24F 23/02** (2006.01)
B65D 33/18 (2006.01)
B65D 33/25 (2006.01)
(96) 05.09.2013
(96) 13183179.4
(73) Reemtsma Cigarettenfabriken GmbH, 22761 Hamburg, DE
(72) Stüb, Daniel, DE - 22761 Hamburg, DE
Bühr, Carmen, DE - 22761 Hamburg, DE
(54) **Pouzdro na tabák**
(74) Rott, Růžička & Guttman Patentová, známková a advokátní kancelář, Ing. Václav Krmenčík, patentový zástupce, Vinohradská 37/938, Praha 2, 12000

- (97) **EP 2845945**
(47) 27.12.2017

(97) 11.03.2015
(51) **D06H 7/22** (2006.01)
(96) 11.08.2014
(96) 14180477.3
(73) eurolaser GmbH, 21339 Lüneburg, DE
(72) Kluczinski, Matthias, 21357 Barum, DE
(54) **Způsob a zařízení ke stříhání textilního materiálu pomocí laserového záření**
(32) 102013014747
(31) 06.09.2013
(33) DE
(74) Rott, Růžička & Guttmann Patentová, známková a advokátní kancelář, Ing. Václav Krmenčík, patentový zástupce, Vinohradská 37/938, Praha 2, 12000

(97) **EP 2845982**
(47) 13.12.2017
(97) 11.03.2015
(51) **E06B 5/16** (2006.01)
B32B 17/10 (2006.01)
E06B 3/02 (2006.01)
(96) 09.09.2014
(96) 14184100.7
(73) PROMAT GmbH, 40878 Ratingen, DE
(72) Wiedemann, Dr. Günter, 40629 Düsseldorf, DE
(54) **Sloupek pro otočné dveře a ohnivzdorné zasklení s takovým sloupkem**
(32) 202013104081 U
(31) 09.09.2013
(33) DE
(74) Traplová Hakr Kubát, advokátní a patentová kancelář, Ing. Eduard Hakr patentový zástupce, Přístavní 24, Praha 7, 17000

(97) **EP 2847066**
(47) 03.01.2018
(97) 14.11.2013
(51) **B62M 6/40** (2010.01)
B62M 6/45 (2010.01)
B62M 6/50 (2010.01)
(96) 12.04.2013
(96) 13727034.4
(73) Strothmann, Rolf, 66740 Saarlouis, DE
(72) Strothmann, Rolf, 66740 Saarlouis, DE
(54) **Vozidlo, s výhodou jízdní kolo, s elektrickým přídatným pohonem**
(32) 102012104150
(31) 11.05.2012
(33) DE
(86) PCT/DE2013/100139
(87) WO 2013/167115
(74) Všeťečka Zelený Švorčík Kalenský a partneři, advokátní a patentová kancelář, JUDr. Michal Havlík, advokát, Hálkova 1406/2, Praha 2, Nové Město, 12000

(97) **EP 2847204**
(47) 13.12.2017
(97) 14.11.2013
(51) **C07J 9/00** (2006.01)
C07J 41/00 (2006.01)
C07J 75/00 (2006.01)
A61K 31/575 (2006.01)
A61P 35/00 (2006.01)
(96) 07.05.2013
(96) 13729470.8
(73) Beta Innov, 75015 Paris, FR
(72) CLARION, Ludovic, F-34980 Saint Gely Du Fesc, FR
MERSEL, Marcel, F-34080 Montpellier, FR
PETITE, Didier, F-34000 Montpellier, FR
(54) **Sterolové deriváty a jejich použití k léčbě onemocnění zahrnujících transformované astrocytární buňky nebo k léčbě maligních hemopatií**
(32) 12305518, 201261656151 P
(31) 10.05.2012, 06.06.2012
(33) EP, US
(86) PCT/IB2013/053669
(87) WO 2013/168096
(74) PatentEnter s.r.o., Koliště 1965/13a, Brno, Černá Pole, 60200

(97) **EP 2847324**
(47) 03.01.2018
(97) 14.11.2013
(51) **C12N 7/04** (2006.01)
A61K 39/15 (2006.01)
A61P 31/14 (2006.01)
A61P 37/04 (2006.01)
C07K 14/14 (2006.01)
C12N 15/46 (2006.01)
C12N 15/82 (2006.01)
C12N 7/01 (2006.01)
(96) 10.05.2013
(96) 13787880.7
(73) Medicago Inc., Québec, Québec G1V 3V9, CA
Mitsubishi Tanabe Pharma Corporation, Chuo-ku, Osaka 541-8505, JP
(72) D'AOUST, Marc-Andre, Quebec Québec G1X 4N4, CA
LANDRY, Nathalie, St-Jean-Chrysostome Québec G6Z 1K1, CA
LAVOIE, Pierre-Olivier, Quebec Québec G1N 2L7, CA
ARAI, Masaaki, Osaka 541-8505, JP
ASAHARA, Naomi, Osaka 541-8505, JP
MUTEPFA, David Levi Rutendo, Sherwood Nottingham N5G 3EY, GB
HITZEROTH, Inga Isabel, Vredehoek Cape Town, ZA
RYBICKI, Edward Peter, 7405 Cape Town, ZA
(54) **Produkce rotavirům podobných částic v rostlinách**
(32) 201261646058 P
(31) 11.05.2012
(33) US
(86) PCT/CA2013/050364
(87) WO 2013/166609
(74) PatentEnter s.r.o., Koliště 1965/13a, Brno, Černá Pole, 60200

(97) **EP 2852554**
(47) 20.12.2017
(97) 28.11.2013
(51) **C01B 32/20** (2017.01)
H01M 4/583 (2010.01)
H01G 11/42 (2013.01)
H01B 13/00 (2006.01)
(96) 15.03.2013
(96) 13712721.3
(73) Imerys Graphite & Carbon Switzerland Ltd., 6743 Bodio, CH
(72) CERICOLA, Dario, CH-6702 Claro, CH
JURI, Giovanni, CH-6877 Coldrerio, CH
ZÜRCHER, Simone, CH-6945 Origgio, CH
SPAHR, Michael E., CH-6500 Bellinzona, CH
(54) **Povrchově modifikované uhlíkové hybridní částice, způsoby jejich výroby a jejich aplikace**
(32) 201261649412 P, 12168742
(31) 21.05.2012, 21.05.2012
(33) US, EP
(86) PCT/EP2013/055370
(87) WO 2013/174536
(74) Všeťečka Zelený Švorčík Kalenský a partneři, advokátní a patentová kancelář, JUDr. Michal Havlík, advokát, Hálkova 1406/2, Praha 2, Nové Město, 12000

(97) **EP 2853510**
(47) 03.01.2018
(97) 01.04.2015
(51) **B65H 54/26** (2006.01)
D01H 13/00 (2006.01)
(96) 12.08.2014
(96) 14180720.6
(73) Murata Machinery, Ltd., Kyoto-shi, Kyoto 601-8326, JP
(72) Toyota, Takahiro, Kyoto-shi, 612-8686, JP
(54) **Servisní vozík textilního stroje**
(32) 2013205423
(31) 30.09.2013
(33) JP
(74) KANIA, SEDLÁK, SMOLA Patentová a známková kancelář, Ing. Veronika Zemanová, Mendlovo náměstí 907/1a, Brno, Staré Brno, 60300

(97) **EP 2854499**
(47) 10.01.2018
(97) 05.12.2013
(51) **A01C 7/04** (2006.01)

(96) 30.05.2013
(96) 13730008.3
(73) KUHN S.A., 67700 Saverne, FR
(72) AUDIGIE, Jean-Charles, F-67330 Bouxwiller, FR
EBERHART, Julien, F-57370 Veckersviller, FR
(54) **Přesný secí stroj a kotouč na jednocení osiva s otevřenými drážkami**
(32) 1255026
(31) 31.05.2012
(33) FR
(86) PCT/FR2013/051210
(87) WO 2013/178948
(74) Daniela Toningarová, Kamenická 361/3, Praha 7, Holešovice, 17000

(97) **EP 2857081**
(47) 03.01.2018
(97) 08.04.2015
(51) **B01D 33/23** (2006.01)
(96) 22.09.2014
(96) 14185711.0
(73) IN - EKO Team s.r.o., 62100 Brno, CZ
(72) Strnad, Josef, 62100 Brno, CZ
(54) **Diskový filtr**
(32) 20130751
(31) 30.09.2013
(33) CZ
(74) Ing. Dobroslav Musil, patentová kancelář, Ing. Dobroslav Musil, Zábrdovická 801/11, Brno, Zábrdovice, 61500

(97) **EP 2866307**
(47) 28.02.2018
(97) 29.04.2015
(51) **H01R 13/41** (2006.01)
H01R 12/58 (2011.01)
(96) 01.08.2014
(96) 14179419.8
(73) Tyco Electronics Belgium EC BVBA, 8020 Oostkamp, BE
(72) Devos, Peter, 9032 Wondelgem, BE
Danneels, Rik, 8750 Zwevezele, BE
Ryckx, Thomas, 8750 Wingene, BE
Dossche, Lieven, 8400 Oostende, BE
(54) **Plochý kontakt pro konektor, přijímací blok pro plochý kontakt a konektor**
(32) 102013215302
(31) 02.08.2013
(33) DE
(74) Traplová Hakr Kubát, advokátní a patentová kancelář, Ing. Eduard Hakr, patentový zástupce, Přístavní 24, Praha 7, 17000

(97) **EP 2868382**
(47) 04.04.2018
(97) 06.05.2015
(51) **B02C 18/30** (2006.01)
(96) 03.11.2014
(96) 14191400.2
(73) Dart Industries Inc., Orlando, Florida 32837, US
(72) Backaert, Dimitri M.C.J., Orlando, FL 32877-9001, US
Cornu, Judicael, Orlando, FL 32877-9001, US
De Pauw, Frederick M. N., B-9800 Deinze, BE
Huet, Barbara R. M., B-1050 Ixelles, BE
Vanneste, Michiel G.P.H.E., 9300 Aalst, BE
Wong, Yan Kwong, Kowloon Bay, Kowloon, HK
(54) **Potravinový mlýnek**
(32) 201314071624
(31) 04.11.2013
(33) US
(74) Traplová Hakr Kubát, advokátní a patentová kancelář, Ing. Eduard Hakr, patentový zástupce, Přístavní 24, Praha 7, 17000

(97) **EP 2873786**
(47) 25.10.2017
(97) 20.05.2015
(51) **E04H 12/08** (2006.01)
B21C 37/12 (2006.01)
B21C 37/15 (2006.01)
F03D 13/20 (2016.01)

F16L 9/16 (2006.01)
F16L 9/18 (2006.01)
(96) 17.11.2014
(96) 14003859.7
(73) SMS group GmbH, 40237 Düsseldorf, DE
(72) Arnold, Roland, 88289 Waldburg, DE
(54) **Dvouplášťová (s dvojitou stěnou) trubka velkého průměru, použití a způsob ke zhotovení takové trubky**
(32) 102013019046
(31) 15.11.2013
(33) DE
(74) PATENTSERVIS Praha a.s., Na Podkovce 281/10, Praha 4, Podolí, 14700

(97) **EP 2873901**
(47) 03.01.2018
(97) 20.05.2015
(51) **F16L 59/065** (2006.01)
F16L 59/14 (2006.01)
F16L 59/153 (2006.01)
F16L 11/15 (2006.01)
F16L 11/20 (2006.01)
H01B 12/14 (2006.01)
(96) 15.11.2013
(96) 13306563.1
(73) Nexans, 92400 Courbevoie, FR
(72) Dr. Soika, Rainer, 30559 Hannover, DE
Lange, Stephan, 30900 Wedemark, DE
(54) **Pružné potrubí**
(74) Traplová Hakr Kubát, advokátní a patentová kancelář, Ing. Eduard Hakr, patentový zástupce, Přístavní 24, Praha 7, 17000

(97) **EP 2880190**
(47) 03.01.2018
(97) 06.02.2014
(51) **C21D 8/12** (2006.01)
C22C 38/00 (2006.01)
C22C 38/02 (2006.01)
C22C 38/04 (2006.01)
C22C 38/16 (2006.01)
C21D 9/46 (2006.01)
(96) 30.07.2013
(96) 13773324.2
(73) ArcelorMittal, 1160 Luxembourg, LU
(72) GABOR, Ban, 46514 Schermbeck, DE
VAN DE PUTTE, Tom, B-9112 Sinaai, DE
(54) **Způsob výroby plechu elektrooceli s orientovanými zrny z plechu z křemíkové oceli s orientovanými zrny a jeho použití**
(32) PCT/IB2012/001475
(31) 31.07.2012
(33) IB
(86) PCT/IB2013/001657
(87) WO 2014/020406
(74) A. Holas & partner Patentová a známková kancelář, Ing. Mgr. Hana Holasová, Křížová 105/4, Brno, 60300

(97) **EP 2888051**
(47) 20.12.2017
(97) 27.02.2014
(51) **B02C 4/32** (2006.01)
B02C 4/34 (2006.01)
B02C 15/00 (2006.01)
B02C 15/04 (2006.01)
(96) 21.08.2013
(96) 13750882.6
(73) GBF Gesellschaft für Bemessungsforschung MbH, 52070 Aachen, DE
(72) HAASE, Ralf, 52070 Aachen, DE
(54) **Mlecí zařízení**
(32) 102012107729
(31) 22.08.2012
(33) DE
(86) PCT/EP2013/067404
(87) WO 2014/029815
(74) Vsetečka Zelený Švorčík Kalenský a partneři, advokátní a patentová kancelář, JUDr. Michal Havlík, advokát, Hálkova 1406/2, Praha 2, Nové Město, 12000

(97) **EP 2890731**
(47) 27.12.2017
(97) 17.07.2014
(51) **C08J 5/04** (2006.01)
C08J 5/06 (2006.01)
D02G 3/36 (2006.01)
D06M 15/55 (2006.01)
B60C 9/00 (2006.01)
D02G 3/48 (2006.01)
D06M 11/74 (2006.01)
D06M 15/356 (2006.01)
D06M 15/39 (2006.01)
D06M 15/41 (2006.01)
D06M 15/693 (2006.01)
(96) 14.01.2014
(96) 14719389.0
(73) Kordsa Teknik Tekstil A.S, Izmit / Kocaeli, TR
(72) SEVIM, Dogan, 41310 Kocaeli, TR
ILGUN, Burak, 41310 Kocaeli, TR
AYYILDIZ, Yücel, 41310 Kocaeli, TR
(54) **Způsob smáčení aplikovaný na hybridní lanka**
(32) 201300468
(31) 14.01.2013
(33) TR
(86) PCT/TR2014/000004
(87) WO 2014/109724
(74) PATENTSERVIS Praha a.s., Na Podkovce 281/10, Praha 4, Podolí, 14700

(97) **EP 2891663**
(47) 20.12.2017
(97) 06.03.2014
(51) **C07K 14/47** (2006.01)
A61K 38/00 (2006.01)
A61K 39/00 (2006.01)
A61K 48/00 (2006.01)
A61P 35/00 (2006.01)
A61P 43/00 (2006.01)
C07K 7/06 (2006.01)
C12N 15/09 (2006.01)
(96) 29.08.2013
(96) 13833212.7
(73) Vascuload Inc., Osaka-shi, Osaka 556-0005, JP
(72) TANAKA, Hidekazu, Toyonaka-shi Osaka 561-0825, JP
IGUCHI, Motofumi, Toyonaka-shi Osaka 561-0825, JP
YOKOYAMA, Mari, Toyonaka-shi Osaka 561-0825, JP
(54) **Od PSF1 odvozený peptid**
(32) 2012191050
(31) 31.08.2012
(33) JP
(86) PCT/JP2013/073084
(87) WO 2014/034754
(74) PATENTSERVIS Praha a.s., Na Podkovce 281/10, Praha 4, Podolí, 14700

(97) **EP 2894162**
(47) 03.01.2018
(97) 15.07.2015
(51) **C07K 14/47** (2006.01)
C07K 16/30 (2006.01)
CI2Q 1/68 (2018.01)
(96) 06.09.2006
(96) 15153951.7
(73) Ganymed Pharmaceuticals GmbH, 55131 Mainz, DE
Johannes Gutenberg-Universität Mainz, vertreten durch den Präsidenten,
55122 Mainz, DE
(72) Sahin, Ugur, 55116 Mainz, DE
Türeci, Özlem, 55116 Mainz, DE
Koslowski, Michael, 85764 Oberschleißheim, DE
Usener, Dirk, 65193 Wiesbaden, DE
(54) **Identifikace antigenů spojených s nádory pro diagnostiku a léčbu**
(32) 05019786
(31) 12.09.2005
(33) EP
(74) ŽOVICOVÁ & ŽOVIC IP, s.r.o., Záhradnícka 36, Bratislava, 82108

(97) **EP 2895174**
(47) 10.01.2018

(97) 20.03.2014
(51) **C07D 417/12** (2006.01)
A61K 31/517 (2006.01)
A61P 29/00 (2006.01)
(96) 13.09.2013
(96) 13837571.2
(73) GlaxoSmithKline Intellectual Property Development Limited, Brentford
Middlesex TW8 9GS, GB
(72) CASILLAS, Linda, N., Collegeville, PA 19426, US
HAILE, Pamela, A., Collegeville, PA 19426, US
MARQUIS, Robert, W., Jr., Collegeville, PA 19426, US
WANG, Gren, Collegeville, PA 19426, US
(54) **Proléčiva aminochinazolinových kinázových inhibitorů**
(32) 201261700422 P, 201361767387 P
(31) 13.09.2012, 21.02.2013
(33) US, US
(86) PCT/US2013/059619
(87) WO 2014/043446
(74) KOREJZOVA LEGAL v.o.s., JUDr. Petra Sauvage de Brantes, Korunní
810/104, Praha 10, Vinohrady, 10100

(97) **EP 2895188**
(47) 15.11.2017
(97) 20.03.2014
(51) **C07K 14/705** (2006.01)
C07K 1/16 (2006.01)
(96) 10.09.2013
(96) 13838016.7
(73) Coherus Biosciences, Inc., Redwood City, CA 94065, US
(72) ARAKAWA, Tsutomu, Thousand Oaks, CA 91360, US
FARRAR, Douglas, Longmont, CO 80503, US
(54) **Správně složený etanercept s vysokou čistotou a výborným výtěžkem**
(32) 201261699552 P
(31) 11.09.2012
(33) US
(86) PCT/US2013/058994
(87) WO 2014/043103
(74) PatentEnter s.r.o., Koliště 1965/13a, Brno, Černá Pole, 60200

(97) **EP 2897589**
(47) 03.01.2018
(97) 28.05.2015
(51) **A61K 47/02** (2006.01)
A61K 47/06 (2006.01)
A61K 47/10 (2017.01)
A61K 47/12 (2006.01)
A61K 9/08 (2006.01)
A61M 11/00 (2006.01)
A61M 15/00 (2006.01)
A61K 31/46 (2006.01)
A61K 9/00 (2006.01)
(96) 21.11.2014
(96) 14809570.6
(73) Teva Branded Pharmaceutical Products R & D, Inc., Frazer, PA 19355,
US
(72) DALVI, Mukul, Miami, FL 33169, US
WU, Libo, Miami, FL 33169, US
(54) **Inhalovatelný lék**
(32) 201361907778 P
(31) 22.11.2013
(33) US
(86) PCT/US2014/066840
(87) WO 2015/077574
(74) Společná advokátní kancelář Všeťečka Zelený Švorčík Kalenský a
partneři, JUDr. Otakar Švorčík, advokát, Hálkova 1406/2, Praha 2, 12000

(97) **EP 2902556**
(47) 17.01.2018
(97) 05.08.2015
(51) **E03F 5/06** (2006.01)
E04C 2/42 (2006.01)
(96) 03.02.2015
(96) 15153690.1
(73) ACO Severin Ahlmann GmbH & Co. KG, 24782 Búdelsdorf, DE
(72) Kreil, Jiri, 59101 Zdar nad Sázavou, CZ
Mieze, Jan, 22457 Hamburg, DE

- Ricka, Jaroslav, 59101 Zdár nad Sázavou, CZ
Straka, Jan, 59101 Zdár nad Sázavou, CZ
Wandkowski, Marco, 24119 Kronshagen, DE
- (54) **Zakrytí odvodnění**
(32) 102014101320
(31) 04.02.2014
(33) DE
(74) Traplová Hakr Kubát, advokátní a patentová kancelář, Ing. Eduard Hakr patentový zástupce, Přístavní 24, Praha 7, 17000
-
- (97) **EP 2903457**
(47) 06.12.2017
(97) 10.04.2014
(51) **A23L 27/30** (2016.01)
(96) 01.10.2013
(96) 13780088.4
(73) MONTERO GIDA SANAYI VE TICARET A.S., Istinye, Istanbul 34460, TR
(72) TOKSÖZ, Zafer, 34460 Istanbul, TR
(54) **Mogrosidové preparáty a způsob jejich výroby**
(32) 201211212
(31) 02.10.2012
(33) TR
(86) PCT/EP2013/070414
(87) WO 2014/053468
(74) PATENTSERVIS Praha a.s., Na Podkovce 281/10, Praha 4, Podolí, 14700
-
- (97) **EP 2905695**
(47) 27.12.2017
(97) 12.08.2015
(51) **G06F 3/12** (2006.01)
H04N 1/32 (2006.01)
(96) 10.02.2014
(96) 14154521.0
(73) Docuform GmbH, 76185 Karlsruhe, DE
(72) Denk, Martin, 78464 Konstanz, DE
(54) **Způsob a zařízení ke zpracování postscriptových souborů**
(74) ZIVKO MIJATOVIĆ & PARTNERS s.r.o., Jugoslávských partyzánů 639/26, Praha 6, 16000
-
- (97) **EP 2907406**
(47) 28.02.2018
(97) 19.08.2015
(51) **A43C 11/16** (2006.01)
(96) 02.01.2015
(96) 15150050.1
(73) Chen, Chin-Chu, Taichung 43445, TW
(72) Chen, Chin-Chu, Taichung 43445, TW
(54) **Nastavovací přípravek k utažení nebo povolení tkaničky**
(32) 103105138
(31) 17.02.2014
(33) TW
(74) FISCHER & PARTNER IP s.r.o., Na hrobcí 294/5, Praha 2, Nové Město, 12800
-
- (97) **EP 2908641**
(47) 10.01.2018
(97) 24.04.2014
(51) **A01N 43/56** (2006.01)
A01P 3/00 (2006.01)
(96) 17.10.2013
(96) 13777087.1
(73) Bayer CropScience AG, 40789 Monheim, DE
(72) CRISTAU, Pierre, F-69009 Lyon, FR
GROSJEAN-COURNOYER, Marie-Claire, F-69250 Curis-au-Mont-d'Or, FR
LAPPARTIENT, Anne, 69004 Lyon, FR
MEHL, Andreas, 40670 Meerbusch, DE
TOQUIN, Valérie, F-69270 Saint-Romain-au-Mont-d'Or, FR
VILLALBA, François, F-69250 Albigny-sur-Saône, FR
(54) **Způsob ošetření rostlin proti houbám rezistentním vůči fungicidům za použití karboxamidových nebo thiokarboxamidových derivátů**
(32) 12356021, 201261730310 P
(31) 19.10.2012, 27.11.2012
(33) EP, US
-
- (86) PCT/EP2013/071734
(87) WO 2014/060520
(74) Traplová Hakr Kubát, advokátní a patentová kancelář, Ing. Eduard Hakr patentový zástupce, Přístavní 24, Praha 7, 17000
-
- (97) **EP 2912544**
(47) 10.01.2018
(97) 01.05.2014
(51) **G06F 9/44** (2018.01)
H04W 88/02 (2009.01)
H04L 29/08 (2006.01)
H04L 29/06 (2006.01)
B60K 37/00 (2006.01)
(96) 26.09.2013
(96) 13779152.1
(73) VOLKSWAGEN AKTIENGESELLSCHAFT, 38440 Wolfsburg, DE
(72) KRÜGER, Martin, 38550 Isenbüttel, DE
(54) **Zařízení a způsob pro poskytování multimediálních dat v motorovém vozidlu**
(32) 102012020974
(31) 25.10.2012
(33) DE
(86) PCT/EP2013/070026
(87) WO 2014/063896
(74) Traplová Hakr Kubát, advokátní a patentová kancelář, Ing. Eduard Hakr patentový zástupce, Přístavní 24, Praha 7, 17000
-
- (97) **EP 2913597**
(47) 29.11.2017
(97) 02.09.2015
(51) **F24F 1/02** (2011.01)
F16L 9/00 (2006.01)
F16L 9/19 (2006.01)
F16L 39/00 (2006.01)
F24F 7/08 (2006.01)
F24F 13/02 (2006.01)
(96) 19.02.2015
(96) 15155717.0
(73) Viessmann Werke GmbH & Co. KG, 35108 Allendorf, DE
(72) Bätzel, Jörg, 57319 Bad Berleburg, DE
Theis, Susanne, 35108 Allendorf, DE
Schleiter, Stefan, 35282 Rauschenberg, DE
Schwalm, Patrick, 34626 Neukirchen, DE
(54) **Tepelná instalace**
(32) 102014102652
(31) 28.02.2014
(33) DE
(74) Macek and Partners, Mgr. Jiří Macek, Sázavská 751/16, Praha 2, Vinohrady, 12000
-
- (97) **EP 2922844**
(47) 10.01.2018
(97) 22.05.2014
(51) **C07D 403/12** (2006.01)
C07D 401/14 (2006.01)
C07D 403/14 (2006.01)
A61K 31/4155 (2006.01)
A61P 35/00 (2006.01)
A61P 29/00 (2006.01)
A61P 31/00 (2006.01)
A61P 27/02 (2006.01)
(96) 12.11.2013
(96) 13795946.6
(73) Array Biopharma, Inc., Boulder, CO 80301, US
ALLEN, Shelley, Boulder, Colorado 80301, US
BRANDHUBER, Barbara, J., Boulder, Colorado 80301, US
KERCHER, Timothy, Boulder, Colorado 80301, US
KOLAKOWSKI, Gabrielle, R., Boulder, Colorado 80301, US
WINSKI, Shannon, L., Boulder, Colorado 80301, US
(54) **N-PYRROLIDINYLOVÉ, N'-PYRAZOLYL-UREOVÉ, THIOUREOVÉ, GUANIDINOVÉ A KYANO GUANIDINOVÉ SLOUČENINY JAKO INHIBITORY TRKA KINÁZY**
(32) 201261725913 P
(31) 13.11.2012
(33) US

(86) PCT/US2013/069729	(97) EP 2937568	
(87) WO 2014/078323	(47) 06.12.2017	
(74) PatentEnter s.r.o., Koliště 1965/13a, Brno, Černá Pole, 60200	(97) 28.10.2015	
	(51) F04B 39/14	(2006.01)
(97) EP 2924357	F04B 39/10	(2006.01)
(47) 21.02.2018	F04B 39/12	(2006.01)
(97) 30.09.2015	F04B 41/02	(2006.01)
(51) F23D 14/32	F04B 35/04	(2006.01)
F23D 14/58	(2006.01)	
(96) 17.03.2015	(96) 20.04.2015	
(96) 15000799.5	(96) 15164222.0	
(73) AIR PRODUCTS AND CHEMICALS, INC., Allentown, PA 18195-1501, US	(73) Chou, Wen-San, Tainan City, TW	
(72) Tunc, Goruney, Bethlehem, PA 18015, US	(72) Chou, Wen-San, Tainan City, TW	
Xiaoyi, HE, Orefield, PA 18069, US	(54) Vzduchový kompresor	
(54) Kyslíko-palivový hořák s plochým plamenem s fázováním kyslíku a nízkou rychlostí hoření	(32) 103114590	
(32) 201461969302 P, 201514636287	(31) 22.04.2014	
(31) 24.03.2014, 03.03.2015	(33) TW	
(33) US, US	(74) PATENTSERVIS Praha a.s., Na Podkovce 281/10, Praha 4, Podolí, 14700	
(74) Kania, Sedlák, Smola, Ing. Jiří Malůšek, Mendlovo náměstí 157/1, Brno, Staré Brno, 60300		
	(97) EP 2945807	
(97) EP 2925355	(47) 10.01.2018	
(47) 15.11.2017	(97) 24.07.2014	
(97) 05.06.2014	(51) B42D 15/00	(2006.01)
(51) A61K 39/104	B42D 25/00	(2014.01)
A61P 31/04	(96) 13.11.2013	
C07K 14/21	(96) 13823923.1	
(96) 27.11.2013	(73) Bundesdruckerei GmbH, 10969 Berlin, DE	
(96) 13798638.6	Covestro Deutschland AG, 51373 Leverkusen, DE	
(73) GlaxoSmithKline Biologicals S.A., 1330 Rixensart, BE	(72) PUDLEINER, Heinz, 47800 Krefeld, DE	
Ospedale San Raffaele S.r.l., 20132 Milano, IT	TZIOVARAS, Georgios, 42275 Wuppertal, DE	
(72) MASIGNANI, Vega, I-53100 Siena, IT	YESILDAG, Cengiz, 51377 Leverkusen, DE	
SCARSELLI, Maria, I-53100 Siena, IT	TRÖLENBERG, Stefan, 15749 Mittenwalde, DE	
PETRACCA, Roberto, I-53100 Siena, IT	FISCHER, Jörg, 13053 Berlin, DE	
BIANCONI, Irene, I-20132 Milano, IT	PEINZE, Franziska, 12587 Berlin, DE	
BRAGONZI, Alessandra, I-20312 Milano, IT	(54) Záznamový list pro zabezpečený a / nebo cenný dokumentu	
ALCALA' FRANCO, Beatriz, I-20132 Milano, IT	(32) 102013000717	
(54) Antigeny pseudomonů	(31) 17.01.2013	
(32) 201221638	(33) DE	
(31) 30.11.2012	(86) PCT/DE2013/000677	
(33) GB	(87) WO 2014/111071	
(86) PCT/EP2013/074864	(74) Macek and Partners, Mgr. Jiří Macek, patentový zástupce, Sázavská 751/16, Praha 2, Vinohrady, 12000	
(87) WO 2014/083060	Macek and Partners, Mgr. Jiří Macek, patentový zástupce, Sázavská 751/16, Praha 2, Vinohrady, 12000	
(74) PATENTSERVIS Praha a.s., Na Podkovce 281/10, Praha 4, Podolí, 14700		
	(97) EP 2946160	
(97) EP 2928825	(47) 13.12.2017	
(47) 20.12.2017	(97) 24.07.2014	
(97) 12.06.2014	(51) F27B 14/08	(2006.01)
(51) C01B 39/48	G21D 1/00	(2006.01)
C01B 37/02	G21F 9/00	(2006.01)
B01D 53/02	F27B 14/04	(2006.01)
B01D 53/04	G21F 9/30	(2006.01)
B01J 20/30	(96) 16.01.2014	
B01D 69/14	(96) 14701015.1	
B01D 53/047	(73) ALD Vacuum Technologies GmbH, 63457 Hanau, DE	
B01J 35/02	(72) FRANZ, Henrik, 63579 Freigericht, DE	
(96) 08.11.2013	GROSSE, Karl-Heinz, 63584 Gründau, DE	
(96) 13795926.8	HOLZ, Markus, 63486 Bruchköbel, DE	
(73) ExxonMobil Research and Engineering Company, Annandale, NJ 08801-0900, US	PROTZMANN, Michael, 63607 Wächtersbach, DE	
(72) JOHNSON, Ivy D., Lawrenceville, NJ 08648, US	(54) Tavicí zařízení ke konsolidování kontaminovaného šrotu	
HRYCENKO, Nadya A., Clinton, NJ 08809, US	(32) 102013100463	
CARSTENSEN, Barbara, Annandale, NJ 08801, US	(31) 17.01.2013	
MERTENS, Machteld Maria Wilfried, Flemington, NJ 08822, US	(33) DE	
ENGELS, Brita, 3130 Begijnendijk, BE	(86) PCT/EP2014/050812	
(54) Syntéza zsm-58 krystalů s vylepšenou morfologií	(87) WO 2014/111474	
(32) 201261734010 P, 201261734012 P, 201261734007 P	(74) Všeťečka Zelený Švorčík Kalenský a partneři, advokátní a patentová kancelář, JUDr. Michal Havlík, advokát, Hálkova 1406/2, Praha 2, Nové Město, 12000	
(31) 06.12.2012, 06.12.2012, 06.12.2012		
(33) US, US, US	(97) EP 2952406	
(86) PCT/US2013/069073	(47) 22.11.2017	
(87) WO 2014/088754	(97) 09.12.2015	
(74) PATENTSERVIS Praha a.s., Na Podkovce 281/10, Praha 4, Podolí, 14700	(51) B62B 1/14	(2006.01)
	B62D 63/06	(2006.01)
	(96) 30.04.2015	
	(96) 15165992.7	

(73) Jungheinrich Aktiengesellschaft, 22047 Hamburg, DE
(72) Schröder, Henrik, 21423 Winsen-Roydorf, DE
(54) **Vozík a přívěs**
(32) 102014106866
(31) 15.05.2014
(33) DE
(74) Traplová Hakr Kubát, advokátní a patentová kancelář, Ing. Eduard Hakr patentový zástupce, Přístavní 24, Praha 7, 17000

(97) **EP 2955460**
(47) 27.12.2017
(97) 14.08.2014
(51) **F24J 2/00** (2014.01)
F22B 33/00 (2006.01)
F03G 6/06 (2006.01)
F22B 1/00 (2006.01)
F24J 2/05 (2006.01)
F24J 2/07 (2006.01)
F24J 2/14 (2006.01)
F24J 2/46 (2006.01)

(96) 27.01.2014
(96) 14749382.9
(73) Zhongying Changjiang International New Energy Investment Co., Ltd., Eastlake New-tech Development Zone Wuhan Hubei 430223, CN
(72) CHEN, Yilong, Wuhan Hubei 430223, CN
YANG, Qingping, Wuhan Hubei 430223, CN
ZHANG, Yanfeng, Wuhan Hubei 430223, CN
(54) **Systém a způsob výroby tepelné energie**
(32) 201310045666
(31) 05.02.2013
(33) CN
(86) PCT/CN2014/071568
(87) WO 2014/121711
(74) Rott, Růžička & Guttmann Patentová, známková a advokátní kancelář, Ing. Václav Krmenčík, patentový zástupce, Vinohradská 37/938, Praha 2, 12000

(97) **EP 2958907**
(47) 28.02.2018
(97) 28.08.2014
(51) **C07D 333/64** (2006.01)
C07D 333/66 (2006.01)
C07D 409/04 (2006.01)
C07D 409/10 (2006.01)
C07D 409/12 (2006.01)
C07D 413/04 (2006.01)
C07D 413/12 (2006.01)
C07D 417/12 (2006.01)
A61K 31/381 (2006.01)
A61P 35/00 (2006.01)
(96) 12.02.2014
(96) 14708992.4
(73) Novartis AG, 4056 Basel, CH
(72) BURKS, Heather Elizabeth, Cambridge, Massachusetts 02139, US
DECHANTSREITER, Michael A., Cambridge, Massachusetts 02139, US
HE, Guo, Cambridge, Massachusetts 02139, US
NUNEZ, Jill, Cambridge, Massachusetts 02139, US
PEUKERT, Stefan, Cambridge, Massachusetts 02139, US
SPRINGER, Clayton, Cambridge, Massachusetts 02139, US
SUN, Yingchuan, Cambridge, Massachusetts 02139, US
THOMSEN, Noel Marie-France, Cambridge, Massachusetts 02139, US
TRIA, George Scott, Cambridge, Massachusetts 02139, US
YU, Bing, Cambridge, Massachusetts 02139, US
(54) **Deriváty benzothiofenu a jejich kompozice jako selektivní degradátory receptoru estrogenu**
(32) 201361766439 P
(31) 19.02.2013
(33) US
(86) PCT/US2014/015938
(87) WO 2014/130310
(74) Traplová Hakr Kubát, advokátní a patentová kancelář, Ing. Jan Kubát patentový zástupce, Přístavní 24, Praha 7, 17000

(97) **EP 2977385**
(47) 27.12.2017
(97) 27.01.2016

(51) **C07K 16/18** (2006.01)
G01N 33/68 (2006.01)
A61K 39/395 (2006.01)
A61P 25/28 (2006.01)

(96) 11.05.2010
(96) 15160538.3
(73) SANOFI, 75008 Paris, FR
(72) Baurin, Nicolas, 75008 Paris, FR
Blanche, Francis, 75013 Paris, FR
Cameron, Béatrice, 75008 Paris, FR
Duchesne, Marc, 75013 Paris, FR
Mikol, Vincent, 75008 Paris, FR
Naimi, Souad, 75008 Paris, FR
Pradier, Laurent, 75013 Paris, FR
Shi, Yi, 75008 Paris, FR
(54) **Specifické humanizované protilátky pro protofibrilární formu beta-amyloidového peptidu**
(32) 0953133
(31) 12.05.2009
(33) FR
(74) Traplová Hakr Kubát, advokátní a patentová kancelář, Ing. Jan Kubát patentový zástupce, Přístavní 24, Praha 7, 17000

(97) **EP 2986610**
(47) 27.12.2017
(97) 23.10.2014
(51) **C07D 471/04** (2006.01)
A61K 31/4375 (2006.01)
A61K 31/519 (2006.01)
A61P 35/00 (2006.01)
A61P 3/00 (2006.01)
A61P 7/00 (2006.01)

(96) 18.04.2014
(96) 14732662.3
(73) Incyte Holdings Corporation, Wilmington, DE 19803, US
(72) SUN, Yaping, Hockessin, Delaware 19707, US
LU, Liang, Hockessin, Delaware 19707, US
YAO, Wenqing, Chadds Ford, Pennsylvania 19317, US
ZHUO, Jincong, Garnet Valley, Pennsylvania 19060, US
WU, Liangxing, Wilmington, Delaware 19808, US
XU, Meizhong, Hockessin, Delaware 19707, US
QIAN, Ding-Quan, Newark, Delaware 19702, US
ZHANG, Fenglei, Ambler, Pennsylvania 19002, US
HE, Chunhong, Chadds Ford, Pennsylvania 19317, US
(54) **Bicyklické heterocyklické sloučeniny a farmaceutická kompozice, které jsou inhibitory FGFR enzymů**
(32) 201361813782 P
(31) 19.04.2013
(33) US
(86) PCT/US2014/034662
(87) WO 2014/172644
(74) PATENTSERVIS Praha a.s., Na Podkovce 281/10, Praha 4, Podolí, 14700

(97) **EP 2989762**
(47) 27.12.2017
(97) 30.10.2014
(51) **H04L 12/709** (2013.01)
H04L 12/715 (2013.01)
H04L 29/06 (2006.01)
H04L 12/703 (2013.01)

(96) 23.04.2014
(96) 14727236.3
(73) Telefonaktiebolaget LM Ericsson (publ), 164 83 Stockholm, SE
(72) SALTSIDIS, Panagiotis, S-118 28 Stockholm, SE
(54) **Způsob a systém pro synchronizaci se sousedním uzlem v distribuovaném pružném síťovém propojení (DRNI) pro skupinu linkové agregace**
(32) 201361815204 P, 201361839022 P, 201361865126 P, 201361902518 P, 201361918610 P, 201461941977 P, 201461953360 P, 201414257637
(31) 23.04.2013, 25.06.2013, 12.08.2013, 11.11.2013, 19.12.2013, 19.02.2014, 14.03.2014, 21.04.2014
(33) US, US, US, US, US, US, US, US

(86) PCT/IB2014/060914	(32) 201420135855 U
(87) WO 2014/174441	(31) 25.03.2014
(74) KOREJZOVA LEGAL v.o.s., JUDr. Petra Sauvage de Brantes, Korunní 810/104, Praha 10, Vinohrady, 10100	(33) CN
	(74) PATENTSERVIS Praha a.s., Na Podkovce 281/10, Praha 4, Podolí, 14700
(97) EP 2990702	(97) EP 3002382
(47) 20.12.2017	(47) 03.01.2018
(97) 02.03.2016	(97) 06.04.2016
(51) F16K 11/20 (2006.01)	(51) B29C 44/06 (2006.01)
F16K 27/06 (2006.01)	B29K 105/04 (2006.01)
(96) 20.08.2015	B29K 75/00 (2006.01)
(96) 15181676.6	E04D 12/00 (2006.01)
(73) Fratelli Pettinaroli S.P.A, 28017 San Maurizio d'Opaglio (NO), IT	B32B 37/24 (2006.01)
(72) PETTINAROLI, Giulio, I-28017 San Maurizio d'Opaglio (NO), IT	B32B 38/00 (2006.01)
D'ANDREA, Sergio, I-28017 San Maurizio d'Opaglio (NO), IT	(96) 24.09.2015
(54) Obtokový ventil a hydraulická jednotka obsahující takový ventil	(96) 15002755.5
(32) MI20140268 U	(73) Ewald Dörken AG, 58313 Herdecke, DE
(31) 01.09.2014	(72) Lipps, Jochen, DE - 58089 Hagen, DE
(33) IT	Flaig, Ronald, DE - 51373 Leverkusen, DE
(74) PATENTSERVIS Praha a.s., Na Podkovce 281/10, Praha 4, Podolí, 14700	Harfmann, Carsten, DE - 60323 Frankfurt, DE
	Schröer, Jörn, DE - 58313 Herdecke, DE
(97) EP 2992152	(54) Podstřešní pás
(47) 20.12.2017	(32) 102014014376, 102014018950, 102015000092, 15002636
(97) 06.11.2014	(31) 02.10.2014, 22.12.2014, 13.01.2015, 09.09.2015
(51) E05B 9/04 (2006.01)	(33) DE, DE, DE, EP
E05B 17/04 (2006.01)	(74) KOREJZOVA LEGAL v.o.s., JUDr. Petra Sauvage de Brantes, Korunní 810/104, Praha 10, Vinohrady, 10100
E05B 17/20 (2006.01)	
E05B 15/16 (2006.01)	
E05B 9/10 (2006.01)	(97) EP 3006124
(96) 14.04.2014	(47) 20.12.2017
(96) 14733965.9	(97) 13.04.2016
(73) Mauer Locking Systems EOOD, 9009 Varna, BG	(51) B23K 101/34 (2006.01)
(72) KOLEV, Kolyo, 9009 Varna, BG	B23K 103/04 (2006.01)
(54) Cylindrická vložka zámku s funkcí ochrany proti rozlomení	C22C 38/12 (2006.01)
(32) 240213	C22C 38/44 (2006.01)
(31) 29.04.2013	C22C 38/46 (2006.01)
(33) BG	C22C 38/48 (2006.01)
(86) PCT/BG2014/000016	C22C 38/50 (2006.01)
(87) WO 2014/176647	B23K 103/18 (2006.01)
(74) Rott, Růžička & Guttmann Patentové, známkové a advokátní kanceláře, Ing. Jana Fuchsová, patentový zástupce, Vinohradská 938/37, Praha 2, 12000	B23K 26/34 (2014.01)
	B23K 35/30 (2006.01)
	C22C 38/02 (2006.01)
	C22C 38/04 (2006.01)
	C22C 38/22 (2006.01)
	C22C 38/24 (2006.01)
	B23K 35/02 (2006.01)
(97) EP 2994707	(96) 09.10.2014
(47) 10.01.2018	(96) 14188249.8
(97) 13.11.2014	(73) Centre de Recherches Métallurgiques asbl - Centrum voor Research in de Metallurgie vzw, 1000 Bruxelles, BE
(51) C01G 49/14 (2006.01)	(72) Walmag, Gisèle, 4130 Tilff, BE
F26B 21/06 (2006.01)	Esser, Grégory, 4830 Limbourg, BE
F26B 3/00 (2006.01)	(54) Pracovní válec vyrobený laserovým plátováním a způsob laserového plátování
C01D 5/18 (2006.01)	(74) Traplová Hakr Kubát, advokátní a patentová kancelář, Ing. Eduard Hakr patentový zástupce, Přístavní 24, Praha 7, 17000
F26B 17/00 (2006.01)	
F26B 21/08 (2006.01)	(97) EP 3012075
(96) 02.05.2014	(47) 13.12.2017
(96) 14726514.4	(97) 27.04.2016
(73) Andritz Technology and Asset Management GmbH, 8045 Graz, AT	(51) B26F 3/00 (2006.01)
(72) KRÖHL, Paul Bernhard, 88212 Ravensburg, DE	B26F 1/26 (2006.01)
(54) Způsob získávání solí se sníženým obsahem krystalové vody	F04B 17/03 (2006.01)
(32) 3792013	F04B 49/08 (2006.01)
(31) 07.05.2013	(96) 19.10.2015
(33) AT	(96) 15190372.1
(86) PCT/EP2014/001177	(73) Perndorfer, Andreas, 4720 Kallham, AT
(87) WO 2014/180547	Perndorfer, Ewald, 4720 Kallham, AT
(74) Traplová Hakr Kubát, advokátní a patentová kancelář, Ing. Jan Kubát patentový zástupce, Přístavní 24, Praha 7, 17000	Perndorfer, Andreas, 4720 Kallham, AT
	Perndorfer, Ewald, 4720 Kallham, AT
	Paster, Daniel, 4724 Eschenau i. H., AT
	(54) Způsob pro provozování zařízení na řezání vodním paprskem a zařízení na řezání vodním paprskem
(97) EP 3001068	(32) 507472014
(47) 04.10.2017	(31) 20.10.2014
(97) 30.03.2016	(33) AT
(51) F16H 7/12 (2006.01)	
(96) 24.03.2015	
(96) 15160475.8	
(73) Ningbo Fengmao Far-East Rubber Co., Ltd., Ningbo City 315402, CN	
(72) Jiang, Chunlei, 315402 Ningbo City, CN	
Yang, Ke, 315402 Ningbo City, CN	
(54) Napínač pro motor s velkým stabilním tlumením a minimálním vychýlením hřídele	

(74) KOREJZOVA LEGAL v.o.s., JUDr. Petra Sauvage de Brantes, Korunní 810/104, Praha 10, Vinohrady, 10100

(97) **EP 3012403**

(47) 06.12.2017

(97) 27.04.2016

(51) **E21D 9/10** (2006.01)

(96) 15.10.2015

(96) 15189964.8

(73) NFM Technologies, 69006 Lyon, FR

(72) MOUBARAK, Salam, 69100 Villeurbanne, FR

CAMUS, Thomas, 69003 Lyon, FR

(54) **Upevňovací systém pro upevnění řezného nástroje na řeznou hlavu tunelového razicího stroje obsahujícího takový upevňovací systém**

(32) 1459948

(31) 16.10.2014

(33) FR

(74) A. Holas & partner Patentová a známková kancelář, Ing. Mgr. Hana Holasová, Křížová 4, Brno, 60300

(97) **EP 3022996**

(47) 31.01.2018

(97) 25.05.2016

(51) **A01B 63/02** (2006.01)

A01B 63/118 (2006.01)

A01C 19/04 (2006.01)

(96) 17.11.2015

(96) 15306820.0

(73) Kuhn SA (Societe Anonyme), 67700 Saverne, FR

(72) TEITGEN, Hervé, 57370 PHALSBOURG, FR

HAAS, Olivier, 67660 REIMERSWILLER, FR

NORTH, Julien, 67370 WINTZENHEIM-KOCHERSBERG, FR

(54) **Zemědělský stroj se spínacím zařízením a úhlovou detekcí**

(32) 1461131

(31) 18.11.2014

(33) FR

(74) Daniela Toningerová, Kamenická 361/3, Praha 7, Holešovice, 17000

(97) **EP 3032181**

(47) 31.01.2018

(97) 15.06.2016

(51) **F24D 17/00** (2006.01)

F24D 17/02 (2006.01)

F24D 19/10 (2006.01)

G05D 23/00 (2006.01)

(96) 09.12.2015

(96) 15198630.4

(73) Vaillant GmbH, 42859 Remscheid, DE

(72) Menne, Peter, 42897 Remscheid, DE

(54) **Topný systém s přípravou teplé vody**

(32) 102014225693

(31) 12.12.2014

(33) DE

(74) Všeťečka Zelený Švorčík Kalenský a partneři, advokátní a patentová kancelář, JUDr. Michal Havlík, advokát, Hálkova 1406/2, Praha 2, Nové Město, 12000

(97) **EP 3033190**

(47) 28.02.2018

(97) 19.02.2015

(51) **B22D 11/103** (2006.01)

B22D 11/04 (2006.01)

(96) 11.08.2014

(96) 14750628.1

(73) Pyrotek Engineering Materials Limited, Wymbush Milton Keynes MK8 8LN, GB

(72) VINCENT, Mark, Milton Keynes Buckinghamshire MK8 8LN, GB

PALMER, Mark, Spokane Valley, Washington 99206, US

(54) **Rozváděcí zařízení**

(32) 201314376, 201406937

(31) 12.08.2013, 17.04.2014

(33) GB, GB

(86) PCT/GB2014/052447

(87) WO 2015/022507

(74) ŽOVICOVÁ & ŽOVIC IP, s.r.o., Záhradnícka 36, Bratislava, 82108

(97) **EP 3033295**

(47) 31.01.2018

(97) 19.02.2015

(51) **B66F 9/06** (2006.01)

B66F 9/065 (2006.01)

(96) 11.08.2014

(96) 14759088.9

(73) Grenzbach Maschinenbau GmbH, 86663 Asbach-Baemenheim, DE

(72) MECKLINGER, Siegfried, 86675 Buchdorf, DE

(54) **Transportní vozidlo na dopravu nákladových regálů po nerovném podloží**

(32) 102013013438

(31) 12.08.2013

(33) DE

(86) PCT/DE2014/000409

(87) WO 2015/021958

(74) Traplová Hakr Kubát, advokátní a patentová kancelář, Ing. Eduard Hakr patentový zástupce, Přístavní 24, Praha 7, 17000

(97) **EP 3046778**

(47) 20.12.2017

(97) 26.03.2015

(51) **B44C 1/17** (2006.01)

B41M 3/12 (2006.01)

(96) 18.09.2014

(96) 14766739.8

(73) BASF SE, 67056 Ludwigshafen am Rhein, DE

LS Industrielacke GmbH, 45329 Essen, DE

(72) BIEHLER, Manfred, 76831 Ilbesheim, DE

LITZCKE, Dieter, 45329 Essen, DE

(54) **Termotransferové fólie pro suché lakování povrchů**

(32) 13185007

(31) 18.09.2013

(33) EP

(86) PCT/EP2014/069895

(87) WO 2015/040113

(74) Společná advokátní kancelář Všeťečka Zelený Švorčík Kalenský a partneři, JUDr. Otakar Švorčík, advokát, Hálkova 1406/2, Praha 2, 12000

(97) **EP 3055186**

(47) 03.01.2018

(97) 16.04.2015

(51) **B62D 3/12** (2006.01)

B62D 21/11 (2006.01)

(96) 03.10.2014

(96) 14789325.9

(73) JTEKT Europe, 69540 Irigny, FR

(72) DIEUDONNE, Nicolas, F-69600 Oullins, FR

CHAPEL, Vivien, F-69005 Lyon, FR

REY, Laurent, F-69100 Villeurbanne, FR

PLATARET, Nicolas, F-69630 Chaponost, FR

VADON, Raphaël, F-69008 Lyon, FR

FILIBE, Charly, F-69007 Lyon, FR

SOHAR, Johann, F-69360 Sérézín du Rhône, FR

(54) **Modulární pomocný rám pro podvozek vozidla s příčným podstavcem za účelem upevnění lehkého rozděleného karteru řízení**

(32) 1359851

(31) 10.10.2013

(33) FR

(86) PCT/FR2014/052514

(87) WO 2015/052415

(74) Čermák a spol., JUDr. Karel Čermák jr. Ph.D., LL.M., Elišky Peškové 735/15, Praha 5, 15000

(97) **EP 3057728**

(47) 06.12.2017

(97) 23.04.2015

(51) **B22D 41/50** (2006.01)

B22D 41/56 (2006.01)

(96) 13.10.2014

(96) 14784055.7

(73) Vesuvius Group (SA), 7011 Ghlin, BE

(72) COLLURA, Mariano, B-7110 Strépy-Bracquegnies, BE
(54) **Spojovací zařízení pro reverzibilní připojení krycího prvku pro pánev ke sběrné výlevce, samonosný krycí prvek pro pánev, příslušná souprava a způsob připojení krycího prvku pro pánev ke sběrné výlevce**
(32) 13188595
(31) 14.10.2013
(33) EP
(86) PCT/EP2014/071865
(87) WO 2015/055569
(74) Čermák a spol., JUDr. Karel Čermák jr. Ph.D., LL.M., Elišky Peškové 735/15, Praha 5, 15000

(97) **EP 3062028**
(47) 31.01.2018
(97) 31.08.2016
(51) **F24D 19/02** (2006.01)
(96) 26.02.2015
(96) 15156810.2
(73) Sigarth AB, 330 33 Hillerstorp, SE
(72) Thorn, Håkan, 570 15 HOLSBYBRUNN, SE
(54) **Držák radiátoru**
(74) Traplová Hakr Kubát, advokátní a patentová kancelář, Ing. Eduard Hakr patentový zástupce, Přístavní 24, Praha 7, 17000

(97) **EP 3065880**
(47) 03.01.2018
(97) 07.05.2015
(51) **B05B 12/14** (2006.01)
F16K 31/122 (2006.01)
(96) 03.11.2014
(96) 14796018.1
(73) SAMES KREMLIN, 38240 Meylan, FR
(72) ROBERT, Stéphane, F-38240 Meylan, FR
(54) **Zařízení pro zásobování rozprašovače kapalnou nátěrovou hmotou**
(32) 1360786
(31) 04.11.2013
(33) FR
(86) PCT/EP2014/073561
(87) WO 2015/063295
(74) A. Holas & partner Patentová a známková kancelář, Ing. Mgr. Hana Holasová, Křížová 105/4, Brno, 60300

(97) **EP 3068700**
(47) 03.01.2018
(97) 21.05.2015
(51) **B65D 5/72** (2006.01)
A47F 1/12 (2006.01)
A47F 5/11 (2006.01)
B65D 5/52 (2006.01)
B65D 5/22 (2006.01)
(96) 12.11.2014
(96) 14798817.4
(73) DS Smith Packaging Deutschland Stiftung & Co. KG, 90408 Nürnberg, DE
(72) LINDT, Jakob, 66954 Pirmasens, DE
ALLMANG, Werner, 66885 Altenglan, DE
ROOS, Manfred, 66509 Riesweiler Mühlbach, DE
(54) **Způsob a zařízení pro výrobu obalu**
(32) 102013112566
(31) 14.11.2013
(33) DE
(86) PCT/EP2014/074398
(87) WO 2015/071327
(74) Společná advokátní kancelář Vsetečka Zelený Švorčík Kalenský a partneři, JUDr. Otakar Švorčík, advokát, Hálkova 1406/2, Praha 2, 12000

(97) **EP 3071559**
(47) 10.01.2018
(97) 21.05.2015
(51) **A01N 43/80** (2006.01)
(96) 14.11.2014
(96) 14801989.6
(73) Elanco Tiergesundheits AG, 4058 Basel, CH
(72) GAUVRY, Noëlle, CH-4058 Basel, CH
PAUTRAT, François, CH-4058 Basel, CH

(54) **(Hetero)arylamidy pro hubení endoparazitů**
(32) 19182013
(31) 18.11.2013
(33) CH
(86) PCT/EP2014/074622
(87) WO 2015/071417
(74) Společná advokátní kancelář Vsetečka Zelený Švorčík Kalenský a partneři, JUDr. Otakar Švorčík, advokát, Hálkova 1406/2, Praha 2, 12000

(97) **EP 3072416**
(47) 03.01.2018
(97) 28.09.2016
(51) **A47B 88/467** (2017.01)
A47B 88/493 (2017.01)
(96) 11.02.2016
(96) 16155149.4
(73) Fulterer AG & Co KG, 6890 Lustenau, AT
(72) Bonat, Günter, 6911 Lochau, AT
(54) **Vysouvací vedení**
(32) 1802015
(31) 27.03.2015
(33) AT
(74) KOREJZOVA LEGAL v.o.s., JUDr. Petra Sauvage de Brantes, Korunní 810/104, Praha 10, Vinohrady, 10100

(97) **EP 3074023**
(47) 27.12.2017
(97) 04.06.2015
(51) **A61K 9/02** (2006.01)
A61K 9/06 (2006.01)
A61K 9/08 (2006.01)
A61K 9/12 (2006.01)
A61K 47/36 (2006.01)
A61K 31/728 (2006.01)
A61P 15/02 (2006.01)
(96) 17.11.2014
(96) 14806555.0
(73) Fidia Farmaceutici S.p.A., 35031 Abano Terme (PD), IT
(72) PILOTTO, Laura, I-35031 Abano Terme (PD), IT
GENNARI, Giovanni, I-35031 Abano Terme (PD), IT
ZANELLATO, Anna Maria, I-35031 Abano Terme (PD), IT
(54) **Farmaceutické prostředky s hydratačním a lubrikačním účinkem**
(32) MI20131971
(31) 26.11.2013
(33) IT
(86) PCT/EP2014/074736
(87) WO 2015/078713
(74) KOREJZOVA LEGAL v.o.s., JUDr. Petra Sauvage de Brantes, Korunní 810/104, Praha 10, Vinohrady, 10100

(97) **EP 3077235**
(47) 03.01.2018
(97) 11.06.2015
(51) **B60H 1/00** (2006.01)
F41H 7/03 (2006.01)
F41H 7/04 (2006.01)
(96) 26.11.2014
(96) 14825396.6
(73) NEXTER Systems, 42328 Roanne, FR
(72) DUINAT, Jean Luc, F-18023 Bourges, FR
VENAILLE, Patrick, F-18023 Bourges, FR
DESCATOIRE, Xavier, F-18023 Bourges, FR
CLAMAGIRAND, Marc, F-18023 Bourges, FR
(54) **Zařízení pro rozvod vzduchu klimatizace pro věž vozidla a vozidlo obsahující takovéto zařízení**
(32) 1302867
(31) 05.12.2013
(33) FR
(86) PCT/FR2014/053040
(87) WO 2015/082802
(74) Vsetečka Zelený Švorčík Kalenský a partneři, advokátní a patentová kancelář, JUDr. Michal Havlík, advokát, Hálkova 1406/2, Praha 2, Nové Město, 12000

(97) **EP 3077282**
(47) 27.12.2017

- (97) 11.02.2016
(51) **B64C 9/38** (2006.01)
B64C 15/14 (2006.01)
B64C 21/10 (2006.01)
B64C 29/00 (2006.01)
(96) 09.07.2015
(96) 15766257.8
(73) Akhmejanov, Alibi, Uralsk City 090007, KZ
(72) Akhmejanov, Alibi, Uralsk City 090007, KZ
(54) **Aerodynamické zařízení**
(32) 20141053
(31) 04.08.2014
(33) KZ
(86) PCT/KZ2015/000008
(87) WO 2016/022011
(74) KOREJZOVA LEGAL v.o.s., JUDr. Petra Sauvage de Brantes, Korunní 810/104, Praha 10, Vinohrady, 10100
-
- (97) **EP 3082482**
(47) 28.02.2018
(97) 25.06.2015
(51) **A24D 3/02** (2006.01)
(96) 18.12.2014
(96) 14812757.4
(73) Philip Morris Products S.A., 2000 Neuchâtel, CH
(72) JORDIL, Yves, 1004 Lausanne, CH
KUERSTEINER, Charles, CH-1008 Jouxkens-Mezery, CH
(54) **Kuřácký výrobek s filtrem zahrnujícím kapsli**
(32) 13198919
(31) 20.12.2013
(33) EP
(86) PCT/EP2014/078454
(87) WO 2015/091792
(74) PatentEnter s.r.o., Koliště 1965/13a, Brno, Černá Pole, 60200
-
- (97) **EP 3083431**
(47) 31.01.2018
(97) 25.06.2015
(51) **B65D 51/16** (2006.01)
B65D 47/28 (2006.01)
B65D 47/24 (2006.01)
B65D 41/32 (2006.01)
B65D 83/00 (2006.01)
B65D 51/18 (2006.01)
B65D 47/20 (2006.01)
(96) 16.12.2014
(96) 14815668.0
(73) Aptar Radolfzell GmbH, 78315 Radolfzell, DE
(72) SHANKAR, Sai, Irvine, CA 92618, US
MALLARE, Antonio O., Gardena, CA 90249, US
KRAMPEN, Gerald, 78315 Radolfzell, DE
HERZ, Andi, 78253 Eigeltingen-Reute, DE
GREINER-PERTH, Jürgen, 78244 Gottmadingen, DE
(54) **Vypouštěcí zařízení pro vypouštění farmaceutických a/nebo kosmetických kapalin**
(32) 201314108570
(31) 17.12.2013
(33) US
(86) PCT/EP2014/078045
(87) WO 2015/091537
(74) Čermák a spol., JUDr. Karel Čermák jr. Ph.D., LL.M., Elišky Peškové 735/15, Praha 5, 15000
-
- (97) **EP 3085814**
(47) 07.02.2018
(97) 09.06.2016
(51) **C25B 1/46** (2006.01)
C25B 9/08 (2006.01)
C25B 15/08 (2006.01)
(96) 03.12.2014
(96) 14907319.9
(73) Bluestar (Beijing) Chemical Machinery Co., Ltd., Beijing 100176, CN
(72) LIU, Xiuming, Beijing 100176, CN
KANG, Jianzhong, Beijing 100176, CN
ZHANG, Lirui, Beijing 100176, CN
WANG, Weihong, Beijing 100176, CN
-
- QIAO, Xiaofeng, Beijing 100176, CN
ZHANG, Junfeng, Beijing 100176, CN
WU, Xuehua, Beijing 100176, CN
(54) **Elektrolytická lázeň iontové membrány**
(86) PCT/CN2014/092883
(87) WO 2016/086364
(74) Traplová Hakr Kubát, advokátní a patentová kancelář, Ing. Eduard Hakr patentový zástupce, Přístavní 24, Praha 7, 17000
-
- (97) **EP 3094437**
(47) 08.11.2017
(97) 23.07.2015
(51) **B23B 31/02** (2006.01)
B23B 31/117 (2006.01)
B23Q 11/10 (2006.01)
(96) 15.01.2015
(96) 15704723.4
(73) Helmut Diebold GmbH&Co. Goldring-Werkzeugfabrik, 72417 Jungingen, DE
(72) DIEBOLD, Hermann, 72379 Hechingen, DE
(54) **Držák nástrojů s tryskovým kroužkem**
(32) 102014200582
(31) 15.01.2014
(33) DE
(86) PCT/EP2015/050637
(87) WO 2015/107101
(74) Macek and Partners, Mgr. Jiří Macek, Sázkavská 751/16, Praha 2, Vinohrady, 12000
-
- (97) **EP 3094940**
(47) 27.12.2017
(97) 16.07.2015
(51) **F28D 21/00** (2006.01)
F24F 3/147 (2006.01)
F24F 12/00 (2006.01)
(96) 13.01.2015
(96) 15700559.6
(73) Zeidler, Bernd, 45966 Gladbeck, DE
(72) Zeidler, Bernd, 45966 Gladbeck, DE
(54) **Způsob a zařízení pro současné přenášení tepla a vlhkosti mezi alespoň dvěma různými proudy plynu**
(32) 102014000135
(31) 13.01.2014
(33) DE
(86) PCT/EP2015/050493
(87) WO 2015/104426
(74) Čermák a spol., JUDr. Karel Čermák jr. Ph.D., LL.M., Elišky Peškové 735/15, Praha 5, 15000
-
- (97) **EP 3095588**
(47) 27.12.2017
(97) 23.11.2016
(51) **B29C 63/00** (2006.01)
(96) 23.05.2016
(96) 16170926.6
(73) Kluge, Holger, 57392 Schmallenberg, DE
(72) Kluge, Holger, 57392 Schmallenberg, DE
(54) **Uspořádání trysky pro aplikátor hranových pásek pro vystavení bezlepidlové, teplem aktivovatelné nebo horkým lepidlem povrstvené hranové pásky nebo obrobku topnému médiu a aplikátor hranových pásek s uspořádáním trysky**
(32) 102015108199
(31) 22.05.2015
(33) DE
(74) Všetečka Zelený Švorčík Kalenský a partneři, advokátní a patentová kancelář, JUDr. Michal Havlík, advokát, Hálkova 1406/2, Praha 2, Nové Město, 12000
-
- (97) **EP 3099945**
(47) 20.12.2017
(97) 06.08.2015
(51) **F16B 12/20** (2006.01)
(96) 26.01.2015
(96) 15701220.4
(73) Lamello AG, 4416 Bubendorf, CH
Baur, Franz, 87534 Oberstaufen, DE

Haser, Franz, 87534 Oberstaufen, DE
(72) SEILER, Philipp, CH-4424 Arboldswil, CH
JEKER, Patrick, CH-4225 Brislach, CH
HÄNNI, Samuel, CH-4852 Rothrist, CH
BAUR, Franz, 87534 Oberstaufen, DE
HASER, Franz, 87534 Oberstaufen, DE
(54) **Spojovací prostředek a způsob pro spojování dvou montážních dílů**
(32) 102014101158
(31) 30.01.2014
(33) DE
(86) PCT/EP2015/051525
(87) WO 2015/113943
(74) Všetěčka Zelený Švorčík Kalenský a partneři, advokátní a patentová kancelář, JUDr. Michal Havlík, advokát, Hálkova 1406/2, Praha 2, Nové Město, 12000

(97) **EP 3099947**
(47) 20.12.2017
(97) 06.08.2015
(51) **F16B 12/20** (2006.01)
(96) 26.01.2015
(96) 15702694.9
(73) Lamello AG, 4416 Bubendorf, CH
Baur, Franz, 87534 Oberstaufen, DE
Haser, Franz, 87534 Oberstaufen, DE
(72) SEILER, Philipp, CH-4424 Arboldswil, CH
JEKER, Patrick, CH-4225 Brislach, CH
HÄNNI, Samuel, CH-4852 Rothrist, CH
BAUR, Franz, 87534 Oberstaufen, DE
HASER, Franz, 87534 Oberstaufen, DE
(54) **Spojovací prostředek a způsob pro spojování dvou montážních dílů**
(32) 102014101158
(31) 30.01.2014
(33) DE
(86) PCT/EP2015/051522
(87) WO 2015/113941
(74) Všetěčka Zelený Švorčík Kalenský a partneři, advokátní a patentová kancelář, JUDr. Michal Havlík, advokát, Hálkova 1406/2, Praha 2, Nové Město, 12000

(97) **EP 3103357**
(47) 28.02.2018
(97) 14.12.2016
(51) **A24F 47/00** (2006.01)
A24F 3/02 (2006.01)
A24F 9/04 (2006.01)
B08B 7/00 (2006.01)
H05B 1/02 (2006.01)
(96) 28.12.2012
(96) 16179275.9
(73) Philip Morris Products S.A., 2000 Neuchâtel, CH
(72) GREIM, Olivier, 1400 Yverdon-les-Bains, CH
PLOJOUX, Julien, 1208 Geneva, CH
(54) **Způsob a zařízení k čištění ohřívacího prvku zařízení vytvářejícího aerosol**
(32) 11196235
(31) 30.12.2011
(33) EP
(74) PatentEnter s.r.o., Koliště 1965/13a, Brno, Černá Pole, 60200

(97) **EP 3108161**
(47) 10.01.2018
(97) 27.08.2015
(51) **F02C 7/36** (2006.01)
F01D 11/02 (2006.01)
F02C 7/28 (2006.01)
F16J 15/447 (2006.01)
F16J 15/44 (2006.01)
(96) 18.02.2015
(96) 15704812.5
(73) Voith Patent GmbH, 89522 Heidenheim, DE
(72) PRAUSE, Nico, 87509 Stein i.A., DE
(54) **Hřídelové těsnění k utěsnění šterbiny vytvořené hřídelovým ozubením**
(32) 102014202920
(31) 18.02.2014
(33) DE

(86) PCT/EP2015/053383
(87) WO 2015/124605
(74) Traplová Hakr Kubát, advokátní a patentová kancelář, Ing. Eduard Hakr patentový zástupce, Přístavní 24, Praha 7, 17000

(97) **EP 3110594**
(47) 31.01.2018
(97) 03.09.2015
(51) **B24B 5/01** (2006.01)
B24B 27/00 (2006.01)
B24B 41/06 (2012.01)
B24B 5/04 (2006.01)
B24B 5/06 (2006.01)
(96) 13.02.2015
(96) 15704788.7
(73) Erwin Junker Maschinenfabrik GmbH, 77787 Nordrach, DE
(72) JUNKER, Erwin, 77815 Bühl/Baden, DE
(54) **Bruska a způsob broušení obrobků obsahujících axiální otvory a rovinné vnější plochy, které mají být obrobny na obou stranách**
(32) 102014203402
(31) 25.02.2014
(33) DE
(86) PCT/EP2015/053121
(87) WO 2015/128210
(74) Čermák a spol., JUDr. Karel Čermák jr. Ph.D., LL.M., Elišky Peškové 735/15, Praha 5, 15000

(97) **EP 3122567**
(47) 28.02.2018
(97) 01.10.2015
(51) **B41N 3/03** (2006.01)
B41N 1/08 (2006.01)
(96) 26.03.2015
(96) 15713443.8
(73) Hydro Aluminium Rolled Products GmbH, 41515 Grevenbroich, DE
(72) SIEMEN, Andreas, 41363 Jüchen, DE
STEINHOFF, Gerd, 53125 Bonn, DE
KERNIG, Bernhard, 50969 Köln, DE
(54) **Způsob a zpracování hliníkového pásu, hliníkový pás a jeho použití pro ně**
(32) 102014004360
(31) 27.03.2014
(33) DE
(86) PCT/EP2015/056630
(87) WO 2015/144844
(74) Čermák a spol., JUDr. Karel Čermák jr. Ph.D., LL.M., Elišky Peškové 735/15, Praha 5, 15000

(97) **EP 3125876**
(47) 29.11.2017
(97) 08.10.2015
(51) **A61K 31/166** (2006.01)
A61P 31/00 (2006.01)
(96) 31.03.2015
(96) 15723546.6
(73) EmeraMed Limited, Dublin 6, IE
(72) HALEY, Boyd Eugene, Nicholasville, Kentucky 40356, US
KLINGBERG, Ragnar Axel Theodor, S-115 35 Stockholm, SE
(54) **Nové využití N,N-BIS-2-merkaptotethyl isoftalamidu**
(32) 201406115
(31) 04.04.2014
(33) GB
(86) PCT/GB2015/050999
(87) WO 2015/150793
(74) PatentEnter s.r.o., Koliště 1965/13a, Brno, Černá Pole, 60200

(97) **EP 3132688**
(47) 27.12.2017
(97) 22.02.2017
(51) **A23L 5/43** (2016.01)
(96) 17.08.2016
(96) 16184501.1
(73) Brauns-Heitmann GmbH & Co. KG, 34414 Warburg, DE
(72) Gibbels, Dr. Uwe, 34414 Warburg, DE
Füser, Katja, 59602 Rütten, DE
Wieczorek, Maria, 34434 Borgenstreich, DE

(54) Základní komponenta a komponenta s leskem pro vodný prostředek pro barvení vajec	(97) EP 3183121	
(32) 102015010608	(47) 31.01.2018	
(31) 18.08.2015	(97) 25.02.2016	
(33) DE	(51) B41J 2/175	(2006.01)
(74) Společná advokátní kancelář Všetečka Zelený Švorčík Kalenský a partneři, JUDr. Otakar Švorčík, advokát, Hálkova 1406/2, Praha 2, 12000		G03G 15/02 (2006.01)
		H04N 1/60 (2006.01)
		G03G 15/08 (2006.01)
		G03G 21/18 (2006.01)
		G06K 15/02 (2006.01)
	(96) 19.08.2014	
	(96) 14898357.0	
	(73) Hewlett-Packard Development Company, L.P., Houston, Texas 77070, US	
	(72) NICHOLS, Stephen J., Vancouver, Washington 98683, US	
	GONDEK, Jay S., Vancouver, Washington 98683, US	
	WARD, Jefferson P., Vancouver, Washington 98683, US	
	(54) Transformační mapa na náplní tiskárny	
	(86) PCT/US2014/051684	
	(87) WO 2016/028272	
	(74) PatentEnter s.r.o., Koliště 1965/13a, Brno, Černá Pole, 60200	
(97) EP 3138564	(97) EP 3187008	
(47) 31.01.2018	(47) 27.12.2017	
(97) 08.03.2017	(97) 03.03.2016	
(51) A61K 31/485	(51) H04W 52/28	(2009.01)
(2006.01)	H04W 52/32	(2009.01)
A61P 25/32	H04W 52/34	(2009.01)
(2006.01)	(96) 28.08.2014	
(96) 27.06.2013	(96) 14781323.2	
(96) 16187426.8	(73) Telefonaktiebolaget LM Ericsson (publ), 164 83 Stockholm, SE	
(73) H. Lundbeck A/S, 2500 Valby, DK	(72) LAGERQVIST, Tomas, S-112 60 Stockholm, SE	
(72) TORUP, Lars, DK-3500 Værlose, DK	SKÅRBY, Christian, S-112 64 Stockholm, SE	
ABBARIKI, Afsaneh, DK-2840 Holte, DK	MÜLLER, Walter, S-194 62 Upplands Väsby, SE	
BLADSTRÖM, Anna, S-227 38 Lund, SE	(54) Síťový uzel a způsob řízení výkonu referenčních symbolů buňky	
PERSSON, Christine, S-224 67 Lund, SE	(86) PCT/SE2014/050993	
MEULIEN, Didier, F-92100 Boulogne Billancourt, FR	(87) WO 2016/032380	
SØRENSEN, Per, DK-2100 København Ø, DK	(74) KOREJZOVA LEGAL v.o.s., JUDr. Petra Sauvage de Brantes, Korunní 810/104, Praha 10, Vinohrady, 10100	
JENSEN, Thomas, Jon, DK-2830 Virum, DK		
ØSTERGAARD, Jette, Buch, DK-2200 København N, DK		
(54) Nalmefen pro snížení spotřeby alkoholu ve specifických cílových populacích		
(32) 201261664804 P, 201261721539 P, 201261736740 P, 201361788810 P		
(31) 27.06.2012, 02.11.2012, 13.12.2012, 15.03.2013		
(33) US, US, US, US		
(74) Všetečka Zelený Švorčík Kalenský a partneři, advokátní a patentová kancelář, JUDr. Michal Havlík, advokát, Hálkova 1406/2, Praha 2, Nové Město, 12000		
(97) EP 3148143	(97) EP 3205040	
(47) 31.01.2018	(47) 03.01.2018	
(97) 29.03.2017	(97) 14.04.2016	
(51) H04L 27/00	(51) H04L 5/00	(2006.01)
(2006.01)	H04B 7/06	(2006.01)
H04L 1/00	(96) 06.10.2015	
(2006.01)	(96) 15784787.2	
H04J 11/00	(73) Telefonaktiebolaget LM Ericsson (publ), 164 83 Stockholm, SE	
(2006.01)	(72) HARRISON, Robert Mark, Grapevine, Texas 76051, US	
H04B 7/26	FRENNE, Mattias, S-754 43 Uppsala, SE	
(2006.01)	FURUSKOG, Johan, S-112 49 Stockholm, SE	
H04L 27/26	JÖNGREN, George, S-174 62 Sundbyberg, SE	
(2006.01)	(54) Způsob pro dynamickou CSI zpětnou vazbu	
H04L 5/00	(32) 201462062397 P	
(2006.01)	(31) 10.10.2014	
H04W 52/26	(33) US	
(2009.01)	(86) PCT/SE2015/051056	
(96) 29.09.2006	(87) WO 2016/056980	
(96) 16197728.5	(74) KOREJZOVA LEGAL v.o.s., JUDr. Petra Sauvage de Brantes, Korunní 810/104, Praha 10, Vinohrady, 10100	
(73) Optis Wireless Technology, LLC, Plano, TX 75025, US		
(72) FUTAGI, Sadaki, Osaka-shi, Osaka 540-6207, JP		
IMAMURA, Daichi, Osaka-shi, Osaka 540-6207, JP		
MATSUMOTO, Atsushi, Osaka-shi, Osaka 540-6207, JP		
IWAI, Takashi, Osaka-shi, Osaka 540-6207, JP		
(54) Radiové vysílací zařízení a způsob radiového vysílání založený na offsetových informacích pro nastavení kódovací rychlosti pro data a kódovací rychlosti řídicích informací		
(32) 2005288300		
(31) 30.09.2005		
(33) JP		
(74) Traplová Hakr Kubát, advokátní a patentová kancelář, Ing. Eduard Hakr patentový zástupce, Přístavní 24, Praha 7, 17000		

Zveřejněné překlady pozměněného, nebo omezeného znění evropských patentových spisů

U následujících udělených evropských patentů s účinky pro Českou republiku byl majitelem předložen opravený překlad patentového spisu do českého jazyka (§ 35d odst. 2 zákona č. 527/1990 Sb., v platném znění).

Dattem zveřejnění opraveného překladu evropského patentového spisu je datum publikace tohoto Věstníku.

(97) **EP 2215117**

(97) **EP 2464441**

Evropské patenty zachované v pozměněném nebo omezeném znění

V této části jsou uvedeny evropské patenty s účinky pro Českou republiku, které byly Evropským úřadem podle článku 102 Úmluvy o udělování evropských patentů zachovány v omezeném znění podle čl. 105a - 105c EPC 2000, nebo v pozměněném znění (§ 35f zákona č. 527/1990 Sb., v platném znění).

(97)	Datum oznámení o zachování patentu
EP 1561806	04.04.2018

Evropské patenty zrušené Evropským patentovým úřadem

Následující evropské patenty udělené Evropským patentovým úřadem s účinky pro Českou republiku byly zrušeny Evropským patentovým úřadem podle článku 102 Úmluvy o udělování evropských patentů (§ 35f odst 2 zákona č. 527/1990 Sb., v platném znění).

(97) EP 1563032	(97) EP 1863834	(97) EP 2319500
-----------------	-----------------	-----------------

PD4A

Převod práv a ostatní změny majitelů evropských patentů

(97) EP 2696676
(73) Anticimex Innovation Center A/S, 3200 Helsingør, DK

(97) EP 2705522
(73) PLATIT a.s., Šumperk, CZ

(97) EP 3064403
(73) Franz Xaver Meiller Fahrzeug- und Maschinenfabrik-GmbH & Co KG, 80997 München, DE

(97) EP 3108563
(73) Solarlytics, Inc., Livermore, 94551-9512, CA, US

(97) EP 3114746
(73) Solarlytics, Inc., Livermore, 94551-9512, CA, US

FG1K

Zapsané užité vzory - přehled podle čísel zápisu

V období uzávěrky tohoto čísla Věstníku zapsal Úřad průmyslového vlastnictví tyto užité vzory.

(11)	(51)		(11)	(51)		(11)	(51)	
31687	<i>G 01 L 5/06</i>	(2006.01)	31693	<i>C 02 F 11/06</i>	(2006.01)	31699	<i>H 04 N 5/272</i>	(2006.01)
31688	<i>C 09 D 5/38</i>	(2006.01)	31694	<i>F 16 N 1/00</i>	(2006.01)	31700	<i>F 41 J 1/00</i>	(2006.01)
31689	<i>G 09 F 19/00</i>	(2006.01)	31695	<i>E 21 B 15/00</i>	(2006.01)	31701	<i>C 13 B 20/00</i>	(2011.01)
31690	<i>A 61 L 15/18</i>	(2006.01)	31696	<i>B 01 D 41/04</i>	(2006.01)	31702	<i>E 01 B 7/14</i>	(2006.01)
31691	<i>E 02 B 8/06</i>	(2006.01)	31697	<i>G 02 B 6/138</i>	(2006.01)	31703	<i>C 02 F 9/02</i>	(2006.01)
31692	<i>F 23 L 9/02</i>	(2006.01)	31698	<i>A 45 F 3/14</i>	(2006.01)	31704	<i>B 02 C 25/00</i>	(2006.01)

FG1K

Zapsané užité vzory - řazené podle MPT

(51)	<i>A45F 3/14</i>	(2006.01)		<i>F23K 1/00</i>	(2006.01)
(11)	31698			<i>B01J 20/04</i>	(2006.01)
(21)	2018-34737			<i>B01J 20/06</i>	(2006.01)
(22)	02.03.2018			<i>B01J 20/20</i>	(2006.01)
(47)	10.04.2018			<i>C10L 5/46</i>	(2006.01)
(73)	Novák Marek Bc., České Velenice, CZ		(11)	31693	
	Hajer Jan MUDr., Ph.D., Praha 3, Žižkov, CZ		(21)	2018-34652	
(72)	Hajer Jan MUDr., Ph.D., Praha 3, Žižkov, CZ		(22)	29.01.2018	
	Novák Marek Bc., České Velenice, CZ		(47)	10.04.2018	
(54)	Ergonomická dokovací stanice pro endoskop		(73)	Ústav chemických procesů AV ČR, v. v. i., Praha 6, Lysolaje, CZ	
			(72)	Pohořelý Michael doc. Ing., Ph.D., Chýněnice, CZ	
(51)	<i>A61L 15/18</i>	(2006.01)		Moško Jaroslav Ing., Nová Dubnica - Velký Kolačín 01851, SK	
(11)	31690			Svoboda Karel doc. Ing., CSc., Praha 6, Řepy, CZ	
(21)	2017-33492			Zach Boleslav Ing., Jiříkov, CZ	
(22)	10.03.2017			Šyc Michal Ing., Ph.D., Praha 3, Strašnice, CZ	
(47)	10.04.2018		(54)	Zařízení pro energetické a materiálové využití suchých stabilizovaných čistírenských kalů	
(73)	FIDE s.r.o., Brtnice, CZ		(74)	HARBER IP s.r.o., Na bělidle 64/3, Praha 5, Smíchov, 15000	
(72)	Ryšávka Petr RNDr., Luleč, CZ				
	Maděra Libor Ing., Batelov, CZ		(51)	<i>C02F 9/02</i>	(2006.01)
(54)	Sanitární prostředek s účinnou složkou pro snížení pH vaginálního prostředí a/nebo zevního genitálu			<i>C02F 103/06</i>	(2006.01)
(74)	PatentCentrum Sedlák & Partners s.r.o., Husova 5, České Budějovice, 37001			<i>B01D 61/58</i>	(2006.01)
				<i>B01D 61/08</i>	(2006.01)
				<i>B01D 61/28</i>	(2006.01)
				<i>B01D 61/46</i>	(2006.01)
(51)	<i>B01D 41/04</i>	(2006.01)	(11)	31703	
(11)	31696		(21)	2018-34769	
(21)	2018-34723		(22)	13.03.2018	
(22)	31.07.2017		(47)	10.04.2018	
(47)	10.04.2018		(73)	MemBrain s.r.o., Stráž pod Ralskem, CZ	
(73)	Lácha Josef, Chlumany, CZ		(72)	Václavík Lukáš Ing., Stráž pod Ralskem, CZ	
(72)	Lácha Josef, Chlumany, CZ			Maršálek Jiří Ing., Ph.D., Frýdek-Místek, Frýdek, CZ	
(54)	Filtrační zařízení s prodlouženou životností filtrační vložky filtru vzdušiny			Savčuk Natalja Ing., Sokolov, CZ	
(74)	PatentCentrum Sedlák & Partners s.r.o., Husova tř. 1847/5, České Budějovice, České Budějovice 3, 37001		(54)	Kombinovaná membránová linka k čištění skládkových výluhů	
			(74)	Ing. Jan Görig, Korábová 98, Fryšták, Horní Ves, 76316	
(51)	<i>B02C 25/00</i>	(2006.01)			
	<i>B03C 7/00</i>	(2006.01)	(51)	<i>C09D 5/38</i>	(2006.01)
	<i>B07B 4/08</i>	(2006.01)		<i>C09D 7/12</i>	(2006.01)
(11)	31704			<i>C08K 3/22</i>	(2006.01)
(21)	2017-33862			<i>C08K 3/18</i>	(2006.01)
(22)	29.06.2017			<i>C08K 3/36</i>	(2006.01)
(47)	10.04.2018			<i>C08K 3/20</i>	(2006.01)
(73)	KARLA spol. s r.o, Bruntál, CZ			<i>C08K 3/08</i>	(2006.01)
(72)	Klein Leopold, Bruntál, CZ			<i>C04B 14/30</i>	(2006.01)
(54)	Linka pro zpracování šrotu z elektronických zařízení			<i>C01G 23/047</i>	(2006.01)
(74)	STUDENÁ - LABALESTRA, advokátní a patentová kancelář, Mgr. Klára Labalestra, Na Poříčí 12, Praha 1, 11000			<i>C09C 1/36</i>	(2006.01)
				<i>C09C 1/02</i>	(2006.01)
				<i>C09C 3/06</i>	(2006.01)
				<i>B82B 1/00</i>	(2006.01)
(51)	<i>C02F 11/06</i>	(2006.01)		<i>B82B 3/00</i>	(2006.01)
	<i>F23G 7/00</i>	(2006.01)		<i>B82Y 30/00</i>	(2011.01)
	<i>F23C 10/18</i>	(2006.01)	(11)	31688	
	<i>F23C 10/20</i>	(2006.01)	(21)	2016-32963	
	<i>F23C 10/24</i>	(2006.01)	(22)	20.10.2016	
	<i>F23J 15/02</i>	(2006.01)	(47)	10.04.2018	

- (73) Technická univerzita v Liberci, Liberec I - Staré Město, CZ
BARVY A LAKY TELURIA, s.r.o., Letovice, CZ
Ústav anorganické chemie AV ČR, v. v. i., Řež, CZ
Ústav fyzikální chemie J. Heyrovského AV ČR, v. v. i., Praha 8 - Libeň, CZ
DENAS COLOR a.s., Bílovec, CZ
- (72) Peterka František Ing., Ph.D., Praha 7, CZ
Prudil Jaroslav Ing., Letovice, CZ
Jirkovský Jaromír RNDr., CSc., Praha 4, CZ
Noll Jakub Ing., Letovice, CZ
Sázavská Tereza Mgr., Ph.D., Liberec, CZ
Jakubičková Michaela Ing., Liberec, CZ
Šubrt Jan Ing., CSc., Praha 8, CZ
Plížingrová Eva Ing., Nelahozeves - Lešany, CZ
Palkovská Monika Mgr., Brušperk, CZ
Eliáš Milan Mgr., Praha 8, CZ
Bíbová Hana Mgr., Spálené Poříčí, CZ
Glončák Aleš, Bílovec, CZ
Gala Petr Ing., Mokré Lazce, CZ
Hochmannová Libuše Ing., Pardubice, CZ
- (54) **Akrylátová nátěrová hmota s fotokatalytickou funkcí**
- (74) Pavel Reichel & kol., Ing. Pavel Reichel, Lopatecká 14, Praha 4, 14700
-
- (51) **C13B 20/00** (2011.01)
C13B 99/00 (2011.01)
- (11) 31701
(21) **2018-34754**
(22) 08.03.2018
(47) 10.04.2018
(73) FUTURECYCLING Technology a.s., Praha 1, Nové Město, CZ
(72) Kotingová Lenka MUDr., Ph.D., Chvojenc, CZ
Moc Dalibor Ing., Hradec Králové, CZ
Mikštein Ivo Ing., Bohušovice, CZ
Koting Petr Ing., Chvojenc, CZ
- (54) **Zařízení k získání prostředku na čištění cukerní šťávy**
- (74) Jan Brykner, patentový zástupce, Resslova 741/25, Hradec Králové, 50002
-
- (51) **E01B 7/14** (2006.01)
- (11) 31702
(21) **2018-34756**
(22) 09.03.2018
(47) 10.04.2018
(73) DT - Výhybkárna a strojírna, a.s., Prostějov, CZ
(72) Venclík Jiří Dr. Ing., Kojetín, CZ
- (54) **Závěr pohyblivého hrotu srdcovky**
-
- (51) **E02B 8/06** (2006.01)
- (11) 31691
(21) **2017-34139**
(22) 25.09.2017
(47) 10.04.2018
(73) CREA Hydro&Energy, z.s., Brno, Černá Pole, CZ
(72) Höll Jan Ing., Brno, Obrány, CZ
- (54) **Optimalizovaný funkční objekt vodního díla k převádění povodňových průtoků**
-
- (51) **E21B 15/00** (2006.01)
- (11) 31695
(21) **2018-34661**
(22) 31.01.2018
(47) 10.04.2018
(73) Centrum výzkumu Řež s.r.o., Husinec, Řež, CZ
(72) Kotowski Jaroslav Ing., Ph.D., Železný Brod, CZ
Polívka Petr Ing., Praha 8, Dolní Chabry, CZ
- (54) **Výškové stavitelná konstrukce s integrovanými upínáky**
- (74) NEOLEGAL - advokátní a patentová kancelář, Ing. Jaroslav Novotný, Římská 2135/45, Praha 2, Vinohrady, 12000
-
- (51) **F16N 1/00** (2006.01)
F03B 1/00 (2006.01)
- (11) 31694
(21) **2018-34655**
(22) 29.01.2018
(47) 10.04.2018
(73) Serafin Campestrini s.r.o., Borohrádek, CZ
(72) Beran Petr, Borohrádek, CZ
- (54) **Zařízení na rozdělení olejů**
- (74) Jan Brykner, patentový zástupce, Resslova 741/25, Hradec Králové, 50002
-
- (51) **F23L 9/02** (2006.01)
F23B 99/00 (2006.01)
- (11) 31692
(21) **2017-34519**
(22) 22.12.2017
(47) 10.04.2018
(73) BENEKOVterm s.r.o., Horní Benešov, CZ
(72) Benda Leopold, Horní Benešov, CZ
- (54) **Dohřívací zařízení kotle na pevná paliva**
- (74) Ing. Pavel Nádvořník s.r.o., Sokola Tůmy 1099/1, Ostrava - Mariánské Hory, 70900
-
- (51) **F41J 1/00** (2006.01)
- (11) 31700
(21) **2018-34740**
(22) 05.03.2018
(47) 10.04.2018
(73) Real Target s.r.o., Praha 10, Vinohrady, CZ
(72) Majer Jan, Dobruška, CZ
- (54) **3D střelecký terč**
- (74) KANIA, SEDLÁK, SMOLA Patentová a známková kancelář, Ing. Veronika Zemanová, Mendlovo náměstí 907/1a, Brno, Staré Brno, 60300
-
- (51) **G01L 5/06** (2006.01)
G01L 5/16 (2006.01)
G01L 1/24 (2006.01)
G01L 1/00 (2006.01)
- (11) 31687
(21) **2018-34601**
(22) 18.01.2018
(47) 05.04.2018
(73) COMTES FHT a.s., Dobřany, CZ
(72) Džugan Ján doc. Ing., Ph.D., Zbůch, CZ
Prantl Antonín Ing., CSc., Plzeň, Severní Předměstí, CZ
Urbánek Miroslav Ing., Ph.D., Mokrouše, CZ
- (54) **Zkušební zařízení pro nelineární vícesosé zatěžování vzorků plochých polotovarů**
- (74) LANGROVA, s.r.o., Skrětova 1011/48, Plzeň, Jižní Předměstí, 30100
-
- (51) **G02B 6/138** (2006.01)
- (11) 31697
(21) **2018-34724**
(22) 23.02.2018
(47) 10.04.2018
(73) České vysoké učení technické v Praze, Praha 6, Dejvice, CZ
(72) Prajzler Václav doc. Ing., Ph.D., Praha 5, Stodůlky, CZ
Neruda Miloš Ing., Rosice, CZ
Jašek Petr, Buštěhrad, CZ
- (54) **Zařízení pro výrobu samonosných flexibilních polymerních optických mnohavidových planárních vlnodůů**
- (74) RNDr. Silvie Dokulilová Ph.D., Bašného 279/51, Brno, Kohoutovice, 62300
-
- (51) **G09F 19/00** (2006.01)
G06Q 30/02 (2012.01)
- (11) 31689
(21) **2017-33415**
(22) 15.02.2017
(47) 10.04.2018
(73) Kašpar Martin, Praha 4, CZ
- (54) **Pomocné objednávací zařízení**
-
- (51) **H04N 5/272** (2006.01)
H04N 5/28 (2006.01)
G09F 19/12 (2006.01)
A63J 5/00 (2006.01)
- (11) 31699
(21) **2018-34738**
(22) 02.03.2018
(47) 10.04.2018
(73) Cechl Martin, Praha 2, Vinohrady, CZ
(72) Cechl Martin, Praha 2, Vinohrady, CZ
- (54) **Reklamní zařízení**

(74) KOREJZOVA LEGAL v.o.s., JUDr. Petra Sauvage de Brantes, Korunní
810/104, Praha 10, Vinohrady, 10100

Seznam majitelů zapsaných užitéch vzorů

(73)	(11)	(51)	(2006.01)	(73)	(11)	(51)	(2006.01)
BARVY A LAKY TELURIA, s.r.o., Letovice, CZ	31688	C 09 D 5/38	(2006.01)	Real Target s.r.o., Praha 10, Vinohrady, CZ	31700	F 41 J 1/00	(2006.01)
BENEKOVterm s.r.o., Horní Benešov, CZ	31692	F 23 L 9/02	(2006.01)	Serafin Campestrini s.r.o., Borohrádek, CZ	31694	F 16 N 1/00	(2006.01)
Centrum výzkumu Řež s.r.o., Husinec, Řež, CZ	31695	E 21 B 15/00	(2006.01)	Technická univerzita v Liberci, Liberec I - Staré Město, CZ	31688	C 09 D 5/38	(2006.01)
COMTES FHT a.s., Dobřany, CZ	31687	G 01 L 5/06	(2006.01)	Ústav anorganické chemie AV ČR, v. v. i., Řež, CZ	31688	C 09 D 5/38	(2006.01)
CREA Hydro&Energy, z.s., Brno, Černá Pole, CZ	31691	E 02 B 8/06	(2006.01)	Ústav chemických procesů AV ČR, v. v. i., Praha 6, Lysolaje, CZ	31693	C 02 F 11/06	(2006.01)
České vysoké učení technické v Praze, Praha 6, Dejvice, CZ	31697	G 02 B 6/138	(2006.01)	Ústav fyzikální chemie J. Heyrovského AV ČR, v. v. i., Praha 8 - Libeň, CZ	31688	C 09 D 5/38	(2006.01)
DENAS COLOR a.s., Bílovec, CZ	31688	C 09 D 5/38	(2006.01)	Cechl Martin, Praha 2, Vinohrady, CZ	31699	H 04 N 5/272	(2006.01)
DT - Výhybkárna a strojárna, a.s., Prostějov, CZ	31702	E 01 B 7/14	(2006.01)	Hajer Jan MUDr., Ph.D., Praha 3, Žižkov, CZ	31698	A 45 F 3/14	(2006.01)
FIDE s.r.o., Brtnice, CZ	31690	A 61 L 15/18	(2006.01)	Kašpar Martin, Praha 4, CZ	31689	G 09 F 19/00	(2006.01)
FUTURECYCLING Technology a.s., Praha 1, Nové Město, CZ	31701	C 13 B 20/00	(2011.01)	Lácha Josef, Chlumany, CZ	31696	B 01 D 41/04	(2006.01)
KARLA spol. s r.o., Bruntál, CZ	31704	B 02 C 25/00	(2006.01)	Novák Marek Bc., České Velenice, CZ	31698	A 45 F 3/14	(2006.01)
MemBrain s.r.o., Stráž pod Ralskem, CZ	31703	C 02 F 9/02	(2006.01)				

FG4Q

Zapsané průmyslové vzory - přehled podle čísel zápisu

V období uzávěrky tohoto čísla Věstníku zapsal Úřad průmyslového vlastnictví tyto průmyslové vzory:

(11) 37172
(51) 25-03

(11) 37173
(51) 03-01

(11) 37174
(51) 21-01

FG4Q

Zapsané průmyslové vzory - přehled podle tříd

- (51) **03-01**
- (11) 37173
- (21) 2017-41053
- (22) 11.10.2017
- (15) 04.04.2018
- (54) **Taška**
- (28) 1
- (73) Váchová Zdeňka, Praha 8, Kobylisy, CZ
- (72) Váchová Zdeňka, Praha 8, Kobylisy, CZ



1.1



1.2



1.3



1.4



1.5



1.6



1.7

- (51) **21-01**
(11) 37174
(21) 2017-40840
(22) 04.01.2017
(15) 04.04.2018
(54) **Součásti modelu letadla**
(28) 1
(73) Appl Alexius doc. ak. soch., Praha 8 Kobylisy, CZ
(72) Appl Alexius doc. ak. soch., Praha 8 Kobylisy, CZ

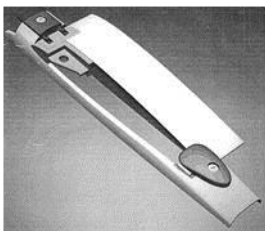

1.1

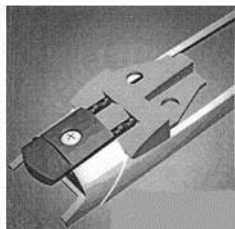

1.2

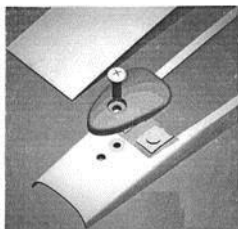

1.3

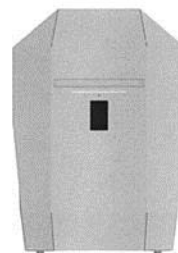

1.1



1.2

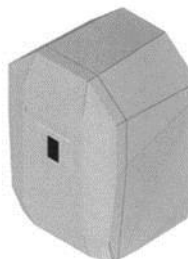

1.3

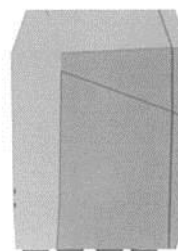

1.4

- (51) **25-03**
(11) 37172
(21) 2017-41099
(22) 30.11.2017
(15) 04.04.2018
(54) **Poštovní schránka**
(28) 1
(73) FurtodoBox s.r.o., Pišň, CZ
(72) Menšík Radek, Pišň, CZ
Boček Robert, Pišň, CZ
(74) HM PARTNERS s.r.o., Ing. Zdeněk Michálek, Štefánikova 1163/12,
Kopřivnice, 74221

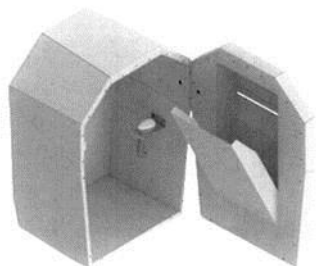

1.5

Seznam vlastníků zapsaných průmyslových vzorů

(73)	(11)	(51)	(73)	(11)	(51)
Appl Alexius doc. ak. soch., Praha 8 Kobylisy, CZ	37174	21-01	FurtodoBox s.r.o., Píšť, CZ	37172	25-03
Váchová Zdeňka, Praha 8, Kobylisy, CZ	37173	03-01			

Úřední rozhodnutí a oznámení

MK4A, MK4F

Zánik patentů a autorských osvědčení uplynutím doby platnosti

(11)	(21)	Int.Cl/(51)	(11)	(21)	Int.Cl/(51)
293891	1998-1097	8/A01C 5/06	296701	1999-3696	8/A01N 43/653
294099	1998-1102	8/A61M 31/00	297023	1999-3569	8/A61F 2/06
294374	1999-3537	8/B01D 39/16	297492	1998-1050	8/A61K 39/145
294830	1999-2870	8/C23C 18/12	300927	1999-3575	8/C07K 14/16
296233	1999-3688	8/C07C 227/18			

MK1K

Zániky užitých vzorů uplynutím doby platnosti

(11)	(21)	(51)	(11)	(21)	(51)
18592	2008-19854	A61K 35/74 (2006.01)	26319	2013-28539	B23D 17/08 (2006.01)
18617	2008-19853	G01F 23/22 (2006.01)	26320	2013-28540	B66C 1/00 (2006.01)
18649	2008-19849	A62C 35/68 (2006.01)	26368	2013-28529	E05C 17/18 (2006.01)
18689	2008-19841	C04B 33/138 (2006.01)	26404	2013-28528	G06Q 90/00 (2006.01)
18698	2008-19846	G08G 1/14 (2006.01)	26405	2013-28532	G06F 9/44 (2006.01)
19158	2008-19842	B09B 3/00 (2006.01)	26406	2013-28545	C22B 7/00 (2006.01)
21443	2010-23270	A01M 1/14 (2006.01)	26478	2013-28562	G06Q 30/02 (2012.01)
26088	2013-28533	F02B 37/00 (2006.01)	26533	2013-28531	A61K 9/20 (2006.01)
26144	2013-28527	C22B 34/36 (2006.01)	26682	2013-28549	A45C 3/08 (2006.01)
26198	2013-28550	B01D 25/00 (2006.01)	27005	2013-28555	G01N 21/62 (2006.01)
26199	2013-28552	B01D 25/00 (2006.01)	27056	2013-28563	B27N 7/00 (2006.01)
26249	2013-28536	G01S 19/44 (2010.01)	27546	2014-29931	D06H 1/00 (2006.01)
26285	2013-28543	E04B 9/18 (2006.01)			

MK4Q

Zániky práva ze zapsaných průmyslových vzorů uplynutím doby ochrany

(11)	(21)	Int.Cl/(51)	(11)	(21)	Int.Cl/(51)
24684	1993-26489	5/28-03	35528	2012-39219	9/08-05
27933	1997-30445	6/03-01	35539	2012-39215	9/32-00
35444	2012-39216	9/06-06	35842	2012-39212	9/32-00
35527	2012-39218	9/12-02			

Zápisy licenčních smluv do patentového rejstříku pro nabyvatele

(11) 306125	(11) 307072
(73) AIVOTEC s.r.o., Kroměříž, CZ	(73) Masarykova univerzita, Brno, CZ
Nabyvatel: PHARMIX, s.r.o., Na Sádkách 2798/9, Kroměříž, 76701, CZ	Nabyvatel: Senergos, a.s., Družstevní 452/13a, Ostopovice, 66449, CZ
Druh licence: nevýlučná	Druh licence: výlučná
Datum uzavření smlouvy: 09.03.2018	Datum uzavření smlouvy: 15.03.2017
Datum zápisu smlouvy: 10.04.2018	Datum zápisu smlouvy: 10.04.2018

ND1K

První prodloužení doby platnosti užitečných vzorů

- | | |
|--|---|
| (51) E01B 3/34 (2006.01) | (51) A23L 2/385 (2006.01) |
| (11) 26250 | A23L 2/39 (2006.01) |
| (21) 2013-28538 | (11) 27080 |
| (22) 30.09.2013 | (21) 2014-29538 |
| (73) KŠ PREFA s.r.o., Praha 4 - Michle, CZ | (22) 07.05.2014 |
| (54) Železniční pražec | (73) Jihočeská univerzita v Českých Budějovicích, Zemědělská fakulta, České Budějovice, CZ |
| (51) C12C 12/00 (2006.01) | Centrum výzkumu globální změny AV ČR, v.v.i., Brno, CZ |
| (11) 26950 | (54) Sirup z květu černého bezu |
| (21) 2014-29384 | (51) A61B 5/02 (2006.01) |
| (22) 26.03.2014 | (11) 27114 |
| (73) Hermanová Dana, Žarošice, CZ | (21) 2014-29595 |
| (54) Zázvorový nápoj | (22) 28.05.2014 |
| (51) G01R 19/145 (2006.01) | (73) Jihočeská univerzita v Českých Budějovicích, Fakulta rybářství a ochrany vod, Jihočeské výzkumné centrum akvakultury a biodiverzity hydrocenóz, Ústav komplexních systémů, Vodňany, CZ |
| G01R 19/02 (2006.01) | (54) Neinvazivní čidlo |
| G01R 19/25 (2006.01) | (51) B64C 3/50 (2006.01) |
| G01R 19/32 (2006.01) | B64C 3/00 (2006.01) |
| G01R 15/00 (2006.01) | (11) 27157 |
| G01R 15/14 (2006.01) | (21) 2014-29597 |
| (11) 26980 | (22) 28.05.2014 |
| (21) 2014-29436 | (73) Výzkumný a zkušební letecký ústav, a.s., Praha 9 - Letňany, CZ |
| (22) 08.04.2014 | (54) Vztlková klapka křídla letounu |
| (73) ELVAC a.s., Ostrava - Hrabůvka, CZ | (51) C12N 5/075 (2010.01) |
| (54) Zařízení pro měření elektrických veličin na vedení vysokého napětí | (11) 27174 |
| (51) A23L 2/38 (2006.01) | (21) 2014-29519 |
| A23L 2/52 (2006.01) | (22) 29.04.2014 |
| C12C 12/00 (2006.01) | (73) Česká zemědělská univerzita v Praze, Praha 6 - Suchbát, CZ |
| A61P 1/16 (2006.01) | Výzkumný ústav živočišné výroby, v.v.i., Praha - Uhřetěves, CZ |
| (11) 26999 | (54) Kultivační medium pro zvýšení kvality savčích oocytů dozrálých v podmínkách in vitro |
| (21) 2014-29406 | (51) B62D 63/06 (2006.01) |
| (22) 31.03.2014 | B62D 63/08 (2006.01) |
| (73) Ryšávek Petr RNDr., Luleč, CZ | (11) 27183 |
| Prus | (21) 2014-29574 |
| Libor Ing., Petrovice u Karviné, CZ | (22) 22.05.2014 |
| (54) Nápoj obsahující hepatoprotektivní látky | (73) Centrum dopravního výzkumu v. v. i., Brno, CZ |
| (51) A44B 11/22 (2006.01) | Vysoké učení technické v Brně, Fakulta stavební, Brno, CZ |
| A41F 9/02 (2006.01) | (54) Mobilní zařízení pro instalaci přenosného proměnného dopravního značení |
| (11) 27039 | (51) A23L 1/325 (2006.01) |
| (21) 2013-28429 | A23L 1/22 (2006.01) |
| (22) 09.09.2013 | A23L 17/00 (2016.01) |
| (73) Janírek Martin, Pržno, CZ | A23L 27/00 (2016.01) |
| Veselý Jan, Valašské Meziříčí, CZ | (11) 27240 |
| (54) Opasek se sponou | (21) 2014-29715 |
| (51) G06T 17/00 (2006.01) | (22) 30.06.2014 |
| B29C 47/08 (2006.01) | (73) Jihočeská univerzita v Českých Budějovicích, Fakulta rybářství a ochrany vod, Jihočeské výzkumné centrum akvakultury a biodiverzity hydrocenóz, Výzkumný ústav rybářský a hydrobiologický, Vodňany, CZ |
| G06F 9/00 (2006.01) | (54) Tepelně upravený pokrm z rybiho masa |
| (11) 27051 | (51) B29C 67/00 (2006.01) |
| (21) 2014-29486 | B29C 70/00 (2006.01) |
| (22) 18.04.2014 | B29C 67/04 (2017.01) |
| (73) 3dsimo s.r.o., Praha - Staré Město, CZ | B29C 67/24 (2006.01) |
| (54) Zařízení pro vytváření 3D objektů | (11) 27335 |
| (51) F25D 17/02 (2006.01) | (21) 2014-29596 |
| A01N 1/02 (2006.01) | (22) 28.05.2014 |
| C12N 5/07 (2010.01) | (73) Výzkumný a zkušební letecký ústav, a.s., Praha 9 - Letňany, CZ |
| A61D 1/10 (2006.01) | (54) Forma pro výrobu lopatky průmyslového ventilátoru zhotovená metodou "Additive Manufacturing" |
| (11) 27073 | |
| (21) 2014-29429 | |
| (22) 04.04.2014 | |
| (73) Výzkumný ústav veterinárního lékařství, v.v.i., Brno, CZ | |
| (54) Malokapacitní systém pro kryokonzervaci semene v parách tekutého dusíku | |

- | | | | |
|--|-----------|--|-----------|
| (51) F24D 15/02 | (2006.01) | (51) G01N 33/68 | (2006.01) |
| F24B 1/00 | (2006.01) | G01N 33/76 | (2006.01) |
| (11) 27361 | | (11) 27713 | |
| (21) 2014-29504 | | (21) 2014-29598 | |
| (22) 28.04.2014 | | (22) 28.05.2014 | |
| (73) ROMOTOP spol. s r. o., Suchdol nad Odrou, CZ | | (73) Jihočeská univerzita v Českých Budějovicích, Zemědělská fakulta, České Budějovice, CZ | |
| (54) Zařízení pro dodatečné využití tepla spalin a akumulaci tepla, zejména pro kamna nebo krby | | (54) ELISA development, s.r.o., Velké Žernoseky, CZ | |
| (51) F04D 29/54 | (2006.01) | (51) A61N 5/06 | (2006.01) |
| F04D 29/66 | (2006.01) | (11) 28015 | |
| F01P 1/06 | (2006.01) | (21) 2015-30747 | |
| (11) 27366 | | (22) 17.02.2015 | |
| (21) 2014-29641 | | (73) Mařík Petr Dr. Ing., Jablonné nad Orlicí, CZ | |
| (22) 06.06.2014 | | (54) Vysokofrekvenční zářič | |
| (73) Výzkumný a zkušební letecký ústav, a.s., Praha - Letňany, CZ | | | |
| (54) Axiální přetlakový ventilátor | | (51) G01R 31/08 | (2006.01) |
| (51) F04D 29/24 | (2006.01) | G01R 31/00 | (2006.01) |
| F04D 29/02 | (2006.01) | G01R 31/02 | (2006.01) |
| (11) 27479 | | (11) 28054 | |
| (21) 2014-29665 | | (21) 2014-29459 | |
| (22) 12.06.2014 | | (22) 14.04.2014 | |
| (73) Výzkumný a zkušební letecký ústav, a.s., Praha 9- Letňany, CZ | | (73) Vysoké učení technické v Brně, Brno, CZ | |
| (54) Lopatka průmyslového ventilátoru zhotovená z kompozitního materiálu na bázi aluminosilikátu | | (54) Monitorovací systém k určení pravděpodobnosti místa výskytu nesymetrických poruch v elektrických sítích | |
| (51) B61L 23/34 | (2006.01) | (51) G02B 6/02 | (2006.01) |
| B61L 25/02 | (2006.01) | G02B 6/40 | (2006.01) |
| B61L 17/00 | (2006.01) | H02G 3/04 | (2006.01) |
| (11) 27509 | | H01B 13/22 | (2006.01) |
| (21) 2014-29444 | | H01B 13/32 | (2006.01) |
| (22) 08.04.2014 | | (11) 28508 | |
| (73) Vysoká škola báňská- Technická univerzita Ostrava, Ostrava- Poruba, CZ | | (21) 2015-31245 | |
| (54) Zapojení pro zjišťování okamžité vzdálenosti spráhlových a narážecích ústrojí dvou přibližujících se železničních vozidel | | (22) 22.04.2014 | |
| | | (73) MATEICIUC a.s., Odry, CZ | |
| | | (54) Svazek mikrotrubiček pro optické kabely se společným obalem | |

ND1K

Druhé prodloužení doby platnosti užitných vzorů

- | | | | |
|--|-----------|---|-----------|
| (51) A41G 5/00 | (2006.01) | (51) E04F 19/06 | (2006.01) |
| (11) 22194 | | E04F 13/08 | (2006.01) |
| (21) 2011-24132 | | (11) 22398 | |
| (22) 29.03.2011 | | (21) 2011-24120 | |
| (73) Ponomareva Galina Konstantinovna, Karlovy Vary, CZ | | (22) 28.03.2011 | |
| (54) Vlasový přičesek | | (73) WT WINTECH a.s., Přerov, Přerov I - Město, CZ | |
| (51) A61G 7/05 | (2006.01) | (54) Konstrukční systém pro zavěšení fasádních obkladových desek | |
| A47C 21/08 | (2006.01) | (51) B32B 5/02 | (2006.01) |
| (11) 22251 | | B32B 5/08 | (2006.01) |
| (21) 2011-24076 | | B82B 1/00 | (2006.01) |
| (22) 17.03.2011 | | B01D 39/16 | (2006.01) |
| (73) PROMA REHA, s. r. o., Česká Skalice, CZ | | A47G 9/02 | (2006.01) |
| (54) Skládací postranice, zejména pro polohovací lůžko | | A62B 23/00 | (2006.01) |
| (51) E04B 1/00 | (2006.01) | A41D 13/12 | (2006.01) |
| E04H 3/00 | (2006.01) | (11) 22513 | |
| E04H 14/00 | (2006.01) | (21) 2011-24267 | |
| (11) 22397 | | (22) 28.04.2011 | |
| (21) 2011-24100 | | (73) NANOTEX GROUP s.r.o., Rakovník, CZ | |
| (22) 22.03.2011 | | (54) Bariérová textilie | |
| (73) Jaroš Vladimír Mgr., Praha, CZ | | (51) F42B 8/02 | (2006.01) |
| (54) Výcvikový тренаžér, zejména pro výcvik vojáků, policistů a záchranářů | | (11) 22572 | |
| | | (21) 2011-24382 | |
| | | (22) 24.05.2011 | |
| | | (73) Výzkumný a zkušební letecký ústav, a. s., Praha - Letňany, CZ | |
| | | (54) Zástřelný náboj pro zkoušky konstrukci nárazem letičiho předmětu | |

(51) E04B 2/70	(2006.01)	(51) B66B 7/00	(2006.01)
E04B 2/92	(2006.01)	E04B 1/00	(2006.01)
E04B 2/96	(2006.01)	(11) 22881	
(11) 22584		(21) 2011-24268	
(21) 2011-24168		(22) 28.04.2011	
(22) 06.04.2011		(73) KNAUF Praha, spol. s.r.o., Praha, CZ	
(73) Gradient spol. s.r.o., Rožnov pod Radhoštěm, CZ		(54) Představená stěna na plné ohrazení výtahových šachet	
(54) Zateplení těžké skeletové dřevěné konstrukce budovy z exteriéru		(51) G01M 9/04	(2006.01)
(51) A23L 1/308	(2006.01)	G01M 9/06	(2006.01)
A23L 1/236	(2006.01)	(11) 22937	
A23L 1/221	(2006.01)	(21) 2011-24559	
A23L 33/21	(2016.01)	(22) 04.07.2011	
(11) 22630		(73) Výzkumný a zkušební letecký ústav, a.s., Praha - Letňany, CZ	
(21) 2011-24247		(54) Traverzer pro 3D pohyb měřicích sond v testovací sekci aerodynamického tunelu	
(22) 21.04.2011		(51) B64C 3/14	(2006.01)
(73) Dr.Popov s.r.o., Planá, CZ		(11) 23254	
(54) Doplněk stravy k úpravě střevní mikroflóry		(21) 2011-24560	
(51) B64G 1/22	(2006.01)	(22) 04.07.2011	
(11) 22812		(73) Výzkumný a zkušební letecký ústav, a.s., Praha - Letňany, CZ	
(21) 2011-24845		(54) Křídlo větroně	
(22) 15.09.2011		(51) G01R 31/12	(2006.01)
(73) Výzkumný a zkušební letecký ústav, a. s., Praha, CZ		G01R 31/02	(2006.01)
(54) Spojovací člen se čtyřmi stupni volnosti pro mechanický interfejs kosmického přístroje		(11) 25229	
		(21) 2012-27139	
		(22) 08.08.2011	
		(73) TES s.r.o., Třebíč, CZ	
		(54) Uspořádání detektoru pro vyhodnocení pravděpodobnosti výskytu částečných výbojů v tělese zapouzdřeného transformátoru	

ND4Q

První obnovy doby ochrany průmyslových vzorů

(51) 06-06	(51) 15-07
(11) 36022	(11) 36104
(21) 2013-39615	(21) 2013-39483
(22) 15.07.2013	(22) 02.04.2013
(54) Čelo postele, čalounění postele	(54) Lopatky kondenzačního výměníku s křížoproudým systémem
(51) 21-01	(51) 15-07
(11) 36045	(11) 36105
(21) 2013-39537	(21) 2013-39484
(22) 14.05.2013	(22) 02.04.2013
(54) Plyšové hračky	(54) Lopatky kondenzačního výměníku s protiproudým systémem

ND4Q

Třetí obnovy doby ochrany průmyslových vzorů

(51) 09-01
(11) 31916
(21) 2003-34569
(22) 14.04.2003
(54) Uzavíratelná nádoba s víkem

ND4Q

Čtvrté obnovy doby ochrany průmyslových vzorů

(51) 15-05
(11) 28559
(21) 1998-30925
(22) 22.05.1998
(54) Upínací kroužky k vysavači

QA9A

Nabídka licence

- (73) České vysoké učení technické v Praze, Fakulta strojní, Ústav mechaniky tekutin a termodynamiky, Praha 6, CZ
(11) 304918
(54) Zařízení pro snížení úletu kapalné fáze a ztrát odparem u ventilátorové chladicí věže
- (73) Vysoká škola báňská-Technická univerzita Ostrava, Ostrava-Poruba, CZ
(11) 307289
(54) Metoda pro předcházení nebezpečným situacím při shromáždění osob na hromadných akcích, v dopravních prostředcích, s využitím emoční křivky lidí
- (73) Výzkumný ústav mlékárenský s.r.o., Praha 6, Vokovice, CZ
(11) 307297
(54) Kmen bakterie *Propionibacterium freudenreichii* subsp. *freudenreichii* CCM 8774 a využití jeho antifungálně účinných metabolitů ve výrobě potravin a krmiv

Zamítnuté a částečně zamítnuté přihlášky ochranných známek před zveřejněním

Kapitola obsahuje údaje o rozhodnutích o přihláškách ochranných známek, u kterých byly na základě provedeného věcného průzkumu shledány Úřadem důvody pro zamítnutí přihlášky ochranné známky podle ustanovení § 4 nebo 6 zákona č. 441/2003 Sb. Na základě toho Úřad vydal rozhodnutí o zamítnutí přihlášky podle ustanovení § 22 zákona č. 441/2003 Sb., a to pro celý seznam výrobků a služeb nebo pro jeho část. Údaje o výsledku rozhodnutí (zamítnutí přihlášky, částečně zamítnutí přihlášky) jsou uvedeny jako datum právní moci rozhodnutí/výsledek rozhodnutí.

(210) **O-503019**
(540)

NEWTON Dictate

01.03.2018/NABYTÍ P.M. - ČÁSTEČNÉ ZAMÍTNUTÍ PŘIHLÁŠKY

(210) **O-534110**
(540)

FANTASY

27.03.2018/NABYTÍ P.M. - ZAMÍTNUTÍ PŘIHLÁŠKY

(210) **O-503020**
(540)



01.03.2018/NABYTÍ P.M. - ČÁSTEČNÉ ZAMÍTNUTÍ PŘIHLÁŠKY

(210) **O-538136**
(540)

fyziofitness

06.04.2018/NABYTÍ P.M. - ZAMÍTNUTÍ PŘIHLÁŠKY

(210) **O-539791**
(540)

HOTEL OBAMA

21.03.2018/NABYTÍ P.M. - ZAMÍTNUTÍ PŘIHLÁŠKY

(210) **O-539792**
(540)

RESTAURACE OBAMA

21.03.2018/NABYTÍ P.M. - ZAMÍTNUTÍ PŘIHLÁŠKY

(210) **O-523641**
(540)

BYLINNÁ LÉKÁRNA

04.04.2018/NABYTÍ P.M. - ZAMÍTNUTÍ PŘIHLÁŠKY

(210) **O-540179**
(540)

WEED ENERGY

29.03.2018/NABYTÍ P.M. - ZAMÍTNUTÍ PŘIHLÁŠKY

(210) **O-523859**
(540)

premium gastro

22.03.2018/NABYTÍ P.M. - ČÁSTEČNÉ ZAMÍTNUTÍ PŘIHLÁŠKY

(210) **O-541365**
(540)



21.03.2018/NABYTÍ P.M. - ZAMÍTNUTÍ PŘIHLÁŠKY

(210) **O-533903**
(540)

SK JUNIOR TEPLICE

03.04.2018/NABYTÍ P.M. - ZAMÍTNUTÍ PŘIHLÁŠKY

Přehled zveřejněných přihlášek ochranných známek

Přihlášky ochranných známek, které byly na základě výsledků formálního a věcného průzkumu provedeného Úřadem shledány schopné zápisu do rejstříku ochranných známek, jsou obsaženy v této kapitole. Důležitou právní skutečností je, že zveřejněním přihlášky ochranné známky v této kapitole Věstníku (§ 23 zákona č. 441/2003 Sb.) začíná běžet zákonná tříměsíční lhůta pro podání námitek podle ustanovení § 25 zákona č. 441/2003 Sb.

Číselný přehled (210)											
O-530970	O-531988	O-536196	O-536197	O-539746	O-541528	O-541556	O-542285	O-542668	O-542788	O-542945	O-542958
O-542959	O-543699	O-543704	O-543765	O-543766	O-543826	O-543885	O-543927	O-543978	O-543979	O-543989	O-544016
O-544022	O-544026	O-544042	O-544171	O-544393	O-544434	O-544436	O-544437	O-544438	O-544552	O-544574	O-544590
O-544597	O-544785	O-544844	O-544909	O-544949	O-544959	O-544961	O-544974	O-544999	O-545006	O-545012	O-545013
O-545053	O-545054	O-545069	O-545080	O-545097	O-545098	O-545099	O-545100	O-545112	O-545146	O-545155	O-545193
O-545206	O-545252	O-545288	O-545312	O-545326	O-545363	O-545400	O-545401	O-545405	O-545440	O-545455	O-545492
O-545516	O-545538	O-545555	O-545556	O-545559	O-545605	O-545615	O-545616	O-545642	O-545654	O-545658	O-545666
O-545676	O-545683	O-545691	O-545759	O-545764	O-545765	O-545794	O-545804	O-545815	O-545854	O-545866	O-545906
O-545925	O-545970	O-545971	O-545996	O-546006	O-546014	O-546016	O-546044	O-546047	O-546054	O-546055	O-546057
O-546058	O-546059	O-546076	O-546109	O-546114	O-546116	O-546117	O-546128	O-546135	O-546137	O-546175	O-546184
O-546192	O-546199	O-546201	O-546226	O-546228							

Zveřejněné přihlášky ochranných známek

(210) **O-530970**

(220) 06.05.2016

(320) 06.05.2016

(511) 35, 41, 43

(540)

Národní potravinová sbírka

(510) (35) reklamní, marketingové a propagační služby; (41) vzdělávání a výuka; (43) poskytování potravin potřebným osobám jako charitativní služby.

(730) **BPS - Byznys pro společnost, z. s.**, V tůních 1357/11, Praha 2, Nové Město, 12000, CZ

(740) JUDr. Aleš Zábrš, advokát, Na Beránce 2, Praha 6, 16000

(210) **O-531988**

(220) 16.06.2016

(320) 16.06.2016

(511) 16, 21, 32, 34, 41, 43

(540)

VÝČEP BRANÍK

(510) (16) pasparty, plakáty, plakáty velké plošné, rozetky, účtenky, papírové tabule, papírové láhve, papírové visačky, novoroční přání, letáky, jídelní listky, papírové ubrousky, tužky; (21) tácky papírové, pohárky skleněné, sklenice, poháry keramické, holby keramické, stojany na jídelní listky, keramické a porcelánové tácky, porcelánové džbány, kelímky; (32) pivo, lehká piva a ležáky, vody minerální a šumivé a jiné nealkoholické nápoje, nápoje na bázi piva, sirupy a jiné přípravky k přípravě nápojů; (34) skleněné popelníky, porcelánové popelníky, keramické popelníky; (41) služby v oblasti zábavy, sportovní a kulturní aktivity; (43) služby spojené s provozováním pohostinství, restaurace, dočasné ubytování.

(730) **Pivovar Staropramen s.r.o.**, Nádražní 84/43, Praha 5, 15054, CZ

(740) Mgr. Ivan Rámeš, advokát, Na Florenci 2116/15, Praha 1, Nové Město, 11000

(210) **O-536196**

(220) 21.12.2016

(320) 21.12.2016

(511) 9, 35, 38, 41, 42

(540)

ZOOMFILMS

(510) (9) aparáty a přístroje vědecké, geodetické, fotografické, filmové, optické, audiovizuální programy, audioprogramy, audiovizuální díla, hudební díla v elektronické podobě nebo na nosičích všeho druhu, včetně jejich obalů, reklama světelná, reklamní světelné přístroje, magnetické nebo optické suporty zvukových nebo zvukově obrazových záznamů, nosiče záznamů nahrané i nenahrané, cd disky, dvd disky, mp3 přehrávače, usb flash disky, blue-ray disky, videokazety nahrané i nenahrané, audiokazety nahrané i nenahrané, počítačové hry s výstupem na PC nebo na tv, reklamní a propagační filmy a díla, programové vybavení pro počítače, software, hardware výpočetní techniky nebo komunikační nebo informační techniky, počítačový software pro řízení obsahu vztahující se k prodeji a distribuci filmů, televize, videa a hudby a přírůbky dvd a jiných zapisovatelných médií, elektronické databáze a databázové produkty, informace a data a databáze a záznamy v elektronické podobě, digitální hudba, filmy a video ke stažení poskytované z internetu, elektronické nebo datové nebo informační nebo komunikační nebo výpočetní sítě včetně jednotlivých součástí a náhradních dílů obsažených ve třídě 9, multimediální aplikace, elektronické multimediální nebo elektronické informační katalogy, elektronické časopisy, elektronická periodika a knihy v elektronické podobě; (35) reklamní, inzertní a propagační činnost, marketing, zprostředkování v oblasti reklamy, produkční činnost v oblasti reklamy, reklamní, inzertní a propagační činnost prostřednictvím jakéhokoliv média, prostřednictvím telefonní sítě nebo datové sítě nebo informační sítě nebo elektronické sítě nebo komunikační sítě nebo počítačové sítě, výroba televizních, rozhlasových a internetových reklam, služby navrhování obchodních značek (reklama a propagace), poskytování informací komerčního nebo reklamního charakteru, multimediálních informací komerčního charakteru, komerční využití internetu v oblastech komerčních internetových médií a vyhledávacích služeb, on-line inzerce, pronájem informačních míst v rámci této třídy, činnost reklamní agentury, činnost ekonomických a/nebo organizačních poradců, zprostředkování v obchodních vztazích, merchandising, franchising, pomoc při využívání a řízení obchodního podniku, personální agentura, personální poradenství,

automatizované zpracování dat, pomoc při provozování obchodů a obchodních činnostech průmyslového nebo obchodního podniku, služby, které zahrnují záznam, přepis, vypracování, kompilaci, přenášení nebo systematickosti písemných či datových či elektronických sdělení a záznamů, jakož i využívání nebo kompilaci matematických a statistických údajů, organizační zabezpečování televizního vysílání, příprava, šíření a aktualizace reklamních materiálů pro použití jako webové stránky na internetu nebo jinak, zprostředkování v oblasti obchodu s výrobky výše zařazenými ve tř. 9, casting, služby umělců, modelek, hostesek a komparsu za účelem reklamy; (38) televizní a rozhlasové vysílání, vysílání digitální, kabelové, internetové televize nebo rozhlasu, rozšiřování a zveřejňování informací, dat a zpráv prostřednictvím informačních a telekomunikačních sítí, šíření elektronických časopisů, elektronických periodik, knih v elektronické podobě, audio nebo audiovizuálních děl prostřednictvím informační nebo datové nebo elektronické nebo komunikační nebo telekomunikační nebo počítačové sítě, internetu, pomocí satelitů, informační služby na internetu související s televizním vysíláním, služby na internetu související s televizním vysíláním, služby zprostředkování audiovizuální komunikace, počítačová digitální komunikace, elektronická pošta, pronájem vysílacího času nebo komunikačního elektronického prostoru, zprostředkovatelská činnost s výše uvedenými službami zařazenými ve tř. 38; (41) nakladatelství a vydavatelství, ediční činnost, publikační činnost, služby nahrávacího studia a videostudia, filmových ateliérů, kina, pronájem nahrávacích studií, produkce, pořizování a šíření zvukových, obrazových a zvukově obrazových snímků a záznamů všeho druhu, poskytování online elektronických publikací vztahujících se k zábavě, včetně hudební, filmové, televizní, video a rozhlasové zábavy, poskytování digitální hudby z internetu, služby stahování filmů, televizních pořadů, videa a hudby pro sledování/poslech na všech platformách, včetně počítačů, mp3 přehrávačů, televize, mobilních telefonů, internetu a dalších interaktivních online databází, prostřednictvím webové stránky, televizní zpravodajství, W produkce, filmová produkce, dabing, služby v oblasti digitálního zpracování obrazu, osvětlovacích zařízení pro divadla nebo televizní studia, elektronické publikování (dtp), filmová studia (služby), fotografování, obrazové zpravodajství, psaní scénářů, psaní textů (jiných než reklamních), služby v oblasti grafické úpravy, jiné než pro reklamní účely, zveřejňování textů s výjimkou reklamních, výroba videofilmů, nahrávání videopásků, stříhání videopásků, vydávání elektronických knih a časopisů on-line, vydávání knih, vydávání textů s výjimkou reklamních nebo náborových, casting, služby umělců, modelek, hostesek a komparsu za účelem a natáčení filmů, televizní výroba programů, tvorba programů, tvorba a výroba televizních a audiovizuálních programů, agenturní činnost v oblasti kultury, zprostředkování v oblasti kultury, výchovy, zábavy a sportu, výchovná, vzdělávací, soutěžní a zábavní činnost, zábavní nebo kulturní nebo vzdělávací představení, organizace společenských a kulturních akcí, organizace, provozování a provádění her a soutěží i veřejných, výstavní činnost v oblasti kultury nebo zábavy nebo výchovy nebo vzdělávání, provozování tělovýchovných zařízení, pronájem a půjčování sportovních potřeb, s výjimkou dopravních prostředků, půjčování knih, tiskovin, pronájem a půjčování audiopřístrojů, videopřístrojů, videorekordérů, videokamer, fotoaparátů, promítaček, rozhlasových a televizních přijímačů, filmů, kulturních a vzdělávacích potřeb a přístrojů, půjčování a pronájem obrazů, dekorací, pronájem stadiónů, tenisových dvorců, pronájem a půjčování sportovního nářadí; (42) návrhy, strukturování a programování či jiné vytváření počítačových programů a počítačových systémů programového vybavení internetových, intranetových či jiných síťových serverů, serverových stanic a systémů, včetně jejich instalace, zavádění, aktualizace a údržby, návrhy, strukturování a programování či jiné vytváření databází, jiných datových systémů a aplikací pro jejich zpracování, včetně jejich poskytování přístupu k nim a jejich instalace, zavádění, aktualizace a údržby, návrhy, strukturování a programování či jiné vytváření internetových či intranetových počítačových stránek a nástěnek (webpages a websites) a internetových či intranetových aplikací.

(730) **Havlík Filip**, Jarmily Novotné 1599/24, Praha 5, 15300, CZ

Propper David, Vysokoškolská 1, Praha 6, 16500, CZ

(740) Ing. Radmila Baumová, nám. Republiky 75/2, Žďár nad Sázavou, 59101

- (210) **O-536197**
(220) 21.12.2016
(320) 21.12.2016
(511) 9, 35, 38, 41, 42
(540)



- (510) (9) aparáty a přístroje vědecké, geodetické, fotografické, filmové, optické, audiovizuální programy, audioprogramy, audiovizuální díla, hudební díla v elektronické podobě nebo na nosičích všeho druhu, včetně jejich obalů, reklama světelná, reklamní světelné přístroje, magnetické nebo optické suporty zvukových nebo zvukově obrazových záznamů, nosiče záznamů nahrané i nenahrané, cd disky, dvd disky, mp3 přehrávače, usb flash disky, blue-ray disky, videokazety nahrané i nenahrané, audiokazety nahrané i nenahrané, počítačové hry s výstupem na PC nebo na tv, reklamní a propagační filmy a díla, programové vybavení pro počítače, software, hardware výpočetní techniky nebo komunikační nebo informační techniky, počítačový software pro řízení obsahu vztahující se k prodeji a distribuci filmů, televize, videa a hudby a přizpůsobení dvd a jiných zapisovatelných médií, elektronické databáze a databázové produkty, informace a data a databáze a záznamy v elektronické podobě, digitální hudba, filmy a video ke stažení poskytované z internetu, elektronické nebo datové nebo informační nebo komunikační nebo výpočetní sítě včetně jednotlivých součástí a náhradních dílů obsažených ve třídě 9, multimediální aplikace, elektronické multimediální nebo elektronické informační katalogy, elektronické časopisy, elektronická periodika a knihy v elektronické podobě; (35) reklamní, inzertní a propagační činnost, marketing, zprostředkování v oblasti reklamy, produkční činnost v oblasti reklamy, reklamní, inzertní a propagační činnost prostřednictvím jakéhokoli média, prostřednictvím telefonní sítě nebo datové sítě nebo informační sítě nebo elektronické sítě nebo komunikační sítě nebo počítačové sítě, výroba televizních, rozhlasových a internetových reklam, služby navrhování obchodních značek (reklama a propagace), poskytování informací komerčního nebo reklamního charakteru, multimediálních informací komerčního charakteru, komerční využití internetu v oblastech komerčních internetových médií a vyhledávacích služeb, on-line inzerce, pronájem informačních míst v rámci této třídy, činnost reklamní agentury, činnost ekonomických a/nebo organizačních poradců, zprostředkování v obchodních vztazích, merchandising, franchising, pomoc při využívání a řízení obchodního podniku, personální agentura, personální poradenství, automatizované zpracování dat, pomoc při provozování obchodů a obchodních činnostech průmyslového nebo obchodního podniku, služby, které zahrnují záznam, přepis, vypracování, kompilaci, přenášení nebo systematickosti písemných či datových či elektronických sdělení a záznamů, jakož i využívání nebo kompilaci matematických a statistických údajů, organizační zabezpečování televizního vysílání, příprava, šíření a aktualizace reklamních materiálů pro použití jako webové stránky na internetu nebo jinak, zprostředkování v oblasti obchodu s výrobky výše zařazenými ve tř. 9, casting, služby umělců, modelek, hostesek a komparsu za účelem reklamy; (38) televizní a rozhlasové vysílání, vysílání digitální, kabelové, internetové televize nebo rozhlasu, rozšiřování a zveřejňování informací, dat a zpráv prostřednictvím informačních a telekomunikačních sítí, šíření elektronických časopisů, elektronických periodik, knih v elektronické podobě, audio nebo audiovizuálních děl prostřednictvím informační nebo datové nebo elektronické nebo komunikační nebo telekomunikační nebo počítačové sítě, internetu, pomocí satelitů, informační služby na internetu související s televizním vysíláním, služby na internetu související s televizním vysíláním, služby zprostředkování audiovizuální komunikace, počítačová digitální komunikace, elektronická pošta, pronájem vysílacího času nebo komunikačního elektronického prostoru, zprostředkovatelská činnost s výše uvedenými službami zařazenými ve tř. 38; (41) nakladatelství a vydavatelství, ediční činnost, publikační činnost, služby nahrávacího studia a videostudia, filmových ateliérů, kina, pronájem nahrávacích studií, produkce, pořizování a šíření zvukových, obrazových a zvukově

obrazových snímků a záznamů všeho druhu, poskytování online elektronických publikací vztahujících se k zábavě, včetně hudební, filmové, televizní, video a rozhlasové zábavy, poskytování digitální hudby z internetu, služby stahování filmů, televizních pořadů, videa a hudby pro sledování/poslech na všech platformách, včetně počítačů, mp3 přehrávačů, televize, mobilních telefonů, internetu a dalších interaktivních online databázích, prostřednictvím webové stránky, televizní zpravodajství, W produkce, filmová produkce, dabing, služby v oblasti digitálního zpracování obrazu, osvětlovacích zařízení pro divadla nebo televizní studia, elektronické publikování (dtp), filmová studia (služby), fotografování, obrazové zpravodajství, psaní scénářů, psaní textů (jiných než reklamních), služby v oblasti grafické úpravy, jiné než pro reklamní účely, zveřejňování textů s výjimkou reklamních, výroba videofilmů, nahrávání videopásků, stílů videopásků, vydávání elektronických knih a časopisů on-line, vydávání knih, vydávání textů s výjimkou reklamních nebo náborových, casting, služby umělců, modelek, hostesek a komparsu za účelem a natáčení filmů, televizní výroba programů, tvorba programů, tvorba a výroba televizních a audiovizuálních programů, agenturní činnost v oblasti kultury, zprostředkování v oblasti kultury, výchovy, zábavy a sportu, výchovná, vzdělávací, soutěžní a zábavní činnost, zábavní nebo kulturní nebo vzdělávací představení, organizace společenských a kulturních akcí, organizace, provozování a provádění her a soutěží i veřejných, výstavní činnost v oblasti kultury nebo zábavy nebo výchovy nebo vzdělávání, provozování tělovýchovných zařízení, pronájem a půjčování sportovních potřeb, s výjimkou dopravních prostředků, půjčování knih, tiskovin, pronájem a půjčování audiopřístrojů, videopřístrojů, videorekordérů, videokamer, fotoaparátů, promítaček, rozhlasových a televizních přijímačů, filmů, kulturních a vzdělávacích potřeb a přístrojů, půjčování a pronájem obrazů, dekorací, pronájem stadiónů, tenisových dvorců, pronájem a půjčování sportovního nářadí; (42) návrhy, strukturování a programování či jiné vytváření počítačových programů a počítačových systémů programového vybavení internetových, intranetových či jiných síťových serverů, serverových stanic a systémů, včetně jejich instalace, zavádění, aktualizace a údržby, návrhy, strukturování a programování či jiné vytváření databází, jiných datových systémů a aplikací pro jejich zpracování, včetně jejich poskytování přístupu k nim a jejich instalace, zavádění, aktualizace a údržby, návrhy, strukturování a programování či jiné vytváření internetových či intranetových počítačových stránek a nástěnek (webpages a websites) a internetových či intranetových aplikací.

- (730) **Havlík Filip**, Jarmily Novotné 1599/24, Praha 5, 15300, CZ
Propper David, Vysokoškolská 1, Praha 6, 16500, CZ
(740) Ing. Radmila Baumová, nám. Republiky 75/2, Žďár nad Sázavou, 59101

- (210) **O-539746**
(220) 18.05.2017
(320) 18.05.2017
(511) 12
(540)

SUVerénně nejlepší nabídka

- (510) (12) vozidla a dopravní prostředky.
(730) **KIA MOTORS CZECH s.r.o.**, V Oblouku 128, Čestlice, 25101, CZ

(210) **O-541528**
(220) 09.08.2017
(320) 09.08.2017
(511) 35, 38
(540)



(510) (35) reklama, propagace, řízení obchodní činnosti, obchodní administrativa, kancelářské práce; (38) telekomunikace.
(730) **Tesco Mobile ČR s.r.o.**, Vršovická 1527/68b, Praha, 10000, CZ

(210) **O-541556**
(220) 10.08.2017
(320) 10.08.2017
(511) 16, 35, 39, 41, 43
(540)



(510) (16) periodické a neperiodické tiskoviny, a to cestovní a propagační brožury, noviny, časopisy, knihy, katalogy, katalogy služeb cestovní kanceláře, prospekty, plakáty, letáky a jiné propagační, reklamní a informační materiály, cestovní manuály, pouzdra na doklady a pasy, reklamní tabule zařazené v této třídě; (35) propagační činnost, marketing, reklama, propagace zájezdů, pobytů a služeb cestovního ruchu, zasílání reklamních a propagačních materiálů zákazníkům, vydávání reklamních, propagačních a inzertních textů, pomoc při řízení obchodní činnosti, poradenství v obchodní činnosti, obchodní administrativa, kancelářské práce, marketingové studie, organizování výstav a veletrhů k obchodním a reklamním účelům, poskytování obchodních informací prostřednictvím webových stránek, prezentace služeb v komunikačních médiích, obchodní správa hotelů, poradenství v oboru provozování hotelů, gastronomických provozů, včetně ekonomiky těchto provozů, zprostředkovatelské a poradenské činnosti související s obory spadající do této třídy; (39) zajištění a zprostředkování přepravy zahraničních i tuzemských osob, zavazadel a nákladů, taxislužba, provozování parkovišť a garáží, provozování skladů, půjčování automobilů a jízdních kol, služby průvodcovské, zajišťování jízdenek, místenek, letenek a lodních lístků pro cesty v České republice i v zahraničí, zásilkové služby, donášky nákupů, provozování cestovní kanceláře, průvodcovská činnost a služby cestovní kanceláře - v rámci této třídy, pořádání poznávacích a vzdělávacích zájezdů, poradenství v oboru cestovního ruchu, organizování cest, poskytování a zprostředkování cestovních služeb, pořádání turistických prohlídek, výletů, plaveb, obstarávání služeb v oblasti dopravy související s cestováním, zajišťování rekreačních pobytů; (41) pořádání a organizování vzdělávacích, kulturních, sportovních, soutěžních a jiných zábavních akcí, zajišťování vstupenek na sportovní, kulturní, společenské a jiné zábavní akce, provozování bazénů a sportovišť, činnost vyučovací, vzdělávací a zábavní, pořádání symposií, konferencí, výstav (kulturních a vzdělávacích), provozování diskusního a zájmového klubu, organizování výstav a veletrhů ke vzdělávacím, kulturním, výchovným a zábavním účelům, pořádání zábavních soutěží, provozování tělovýchovných zařízení a zařízení, sloužících k regeneraci a rekondici, půjčovná činnost v

rámci této třídy, obstaravatelská, zprostředkovatelská a poradenská činnost v souvisejících uvedených oborech spadajících do této třídy, provozování kinosálů a společenských sálů, pronájem dekorací, půjčování a pronájem přístrojů televizních, rozhlasových a jiných pro přenos zvuku a obrazu, půjčování nosičů zvuku, překladatelské služby, půjčování sportovního nářadí, provozování tělocvičny a fitness centra, vydávání informačních materiálů rámci této třídy, pronájem sálů v rámci této třídy; (43) služby spojené s přechodným ubytováním a stravováním, provozování hotelů, penzionů, motelů, restaurací, barů, kaváren, vináren, cukráren, bufetů a provozování rychlého občerstvení, poradenství v oboru hotelnictví, pronájem apartmánů, sálů na společenské akce, salónků, pronájem a půjčování zařízení restaurací, provozování kempů, hostinské, restaurační, hotelové a jiné služby pro hosty včetně rezervace ubytování, obstarávání služeb v oblasti ubytování a stravování souvisejících s cestováním.

(730) **Travelity s.r.o.**, Rotavská 2654/11, Praha 5, 15500, CZ
(740) JUDr. Pavel Tuma, advokát, Římská 31a, Praha 2, 12000

(210) **O-542285**
(220) 15.09.2017
(320) 15.09.2017
(511) 25, 35, 41
(540)



(510) (25) pokrývky hlavy, šátky, šály, klapky na uši, kukly, trička, mikiny, tílka, svetry, overaly, bundy, košile, vesty, pláštěnky, kombinézy, termo prádlo, spodní prádlo, funkční oblečení, župany, rukavice, kulichy, body pro děti, trenýrky, kalhoty, tepláky, krátké kalhoty, tříčtvrteční kalhoty, sukně, legíny, elastické kalhoty, pásky, kompresní ponožky, ponožky, podkolenky, punčocháče, štlupny, dresy, obuv, holínky, bryndáčky, kabáty, čelenky, koupací čepice, dámské šaty, galoše, kadeřnické pláštěnky, kimona, konfekční oděvy, korzety, kravaty, kožichy, manžety, kostýmy, montérky, nepromokavé oděvy, oděvy pro cyklisty, oděvy z imitací kůže, saka, sportovní oblečení, šerpy, kšandy, uniformy, reklamní oděvy; (35) reklama, fotokopírování, rozšiřování reklamních materiálů, marketing, módní přehlídky a výstavy k reklamním či obchodním účelům, poskytování obchodních informací, reklamní agentury, pronájem reklamních materiálů, prezentace výrobků v komunikačních médiích pro účely maloobchodu, provoz a pronájem prodejních stánků, předvádění zboží k reklamním či obchodním účelům, rozhlasová reklama, televizní reklama, venkovní reklama, zpracování propagačních a inzertních textů, vylepování plakátů, zaslání reklamních materiálů zákazníkům, obchodní zprostředkovatelské služby, marketing; (41) pronájem dekorací, diskotéky, pořádání představení (divadla, opera, koncerty), elektronické publikování, filmové studio (provozování), fotografování, natáčení, provozování her, provozování hazardních her, půjčování knih, zpravodajství, pořádání soutěží, večírků, pracovních setkání, školení, meetingů, festivalů, plesů, organizování loterie a sázení, pronájem stadionu, grafická úprava nikoli pro reklamní účely, pořádání kulturních a sportovních akcí, pořádání akcí pro veřejnost, pronájem sálů, provoz nahrávacího studia, životní styl, hudební produkce, natáčení videí, účastnění veřejných akcí.

(730) **Záruba Jakub**, M.Žukova 326/14, Most, 43401, CZ
Šacha Adam, Javorová 525/3102, Most, 43401, CZ

(210) **O-542668**
(220) 03.10.2017
(320) 03.10.2017
(511) 6, 9, 11, 35, 37, 42
(540)



(510) (6) kolejnicové systémy a lankové systémy pro zavěšení svítidel a osvětlovacích zařízení; (9) přístroje pro regulaci nebo řízení elektrického proudu, elektrické a elektronické prvky, kabely a dráty, elektrické obvody, napájecí zdroje, pohybová čidla, domovní zvonky, svorkovnice, relé, jističe, elektrické přípojky, konektory, časované spínače a elektrické ovládací a rozvodné prvky, elektrické pojistky, spojky, připojovací svorky, elektrické baterie a cívky, bezpečnostní, zabezpečovací, ochranná a signalizační zařízení, alarmy, poplašná zařízení a výstražná zařízení, zařízení pro kontrolu vstupu, signalizační přístroje, ochranné a bezpečnostní prostředky, čidla a detektory, hlásiče, senzory pohybu, přístroje na měření elektřiny, světelné firemní štíty a reklamy, telefonní zásuvky, zástrčky a spojky, zásuvky na antény, elektrické zaslepovací zásuvky, zásuvky konektorů (elektrické), kryty na elektrické zásuvky, skříně na elektrické zásuvky, spínače elektrického osvětlení a elektrického proudu; (11) přístroje, zdroje, zařízení, články a nástroje pro osvětlení, a to elektrické žárovky a jejich součásti a části, zářivkové a doutnavkové trubice, výbojky, elektronické osvětlovací systémy všech druhů a jejich části a doplňky, elektrická světla pro vánoční stromky a dekorativní osvětlení, ultrafialové výbojky a žárovky pro technické účely, automobilové lampy a žárovky, halogenové žárovky, projekční žárovky, infražárovky, led diody zahrnuté v této třídě pro účely osvětlování, svítílny, reflektory, signalizační a návěstní žárovky, xenonové žárovky, kryty pro svítidla, objímky na svítidla, dekorativní lampiony pro osvětlení, lampy, stropní světla, světelné reflektory, stínidla, osvětlení, elektrické lampy, lampy na svícení, lustry, designová svítidla, interiérová i venkovní svítidla, průmyslová svítidla, zásuvková svítidla, osvětlovací tělesa, topné rohože; (35) velkoobchodní a maloobchodní činnost s produkty shora uvedenými ve tř 6, 11 a služby elektronického obchodu s těmito produkty, zprostředkovatelská činnost se zaměřením na svítidla, světelné zdroje a související výrobky, komerční využití internetu v oblastech obchodu a nabídky služeb zde uvedených ve třídách 6, 11 a 35, internetový obchod (e-shop) s výrobky výše uvedenými ve třídách 6, 11, inzertní, propagační služby a komerční informační služby prostřednictvím internetu za účelem obchodu, propagační činnost a reklama; (37) instalace svítidel a osvětlení, instalace kamerových systémů pro monitoring zpracování a záznam obrazu střežených objektů, instalace elektronických zabezpečovacích systémů, instalace vnitřního elektronického zabezpečení objektů a vnějšího perimetrického zabezpečení pozemků, instalace zařízení pro elektronickou kontrolu vstupu docházkových systémů, řešení přístupových systémů pro ovládání dveří, bran, závor, turniketů, s kompletní strukturovanou správou uživatelů, instalace elektronické požární signalizace objektů proti požáru, montáž evakuačního rozhlasu pro řízenou evakuaci osob, montáž bezpečnostního osvětlení, poplachového, stálého a nouzového osvětlení objektů, instalace strukturované kabeláže, metalických a optických komunikačních rozvodů, montáž telefonní sítě, pobočkových telefonních ústředí, koncových digitálních a analogových přístrojů, montáž domovních telefonů a videotelefonů, montáže systémů pro příjem televizního signálu, instalace parkovacích a vjezdových systémů, elektricky ovládaných závor, vjezdových bran, garážových vrat, instalace inteligentních systémů ovládání pro domy a objekty; (42) služby architektů a projektantů, výtvarné návrhy osvětlení, designérská činnost, počítačová grafika a design, grafická a průmyslový design, poradenská a informační činnost týkající se služeb spadajících do třídy 42, architektonické poradenství, projekce, návrhy inteligentních systémů ovládání pro domy a objekty.

(730) **LUXOPROFI spol. s r.o.**, Kaplická 853/55, Praha 4, Podolí, 14000, CZ
(740) Ing. Petr Soukup, patentový zástupce, tř. Svobody 43/39, Olomouc, 77900

(210) **O-542788**
(220) 06.10.2017
(320) 06.10.2017
(511) 25, 35, 40, 42
(540)



(510) (25) obuv; (35) maloobchodní a velkoobchodní prodej obuvi včetně prodeje prostřednictvím internetu, prezentace výrobků v komunikačních médiích, předvádění zboží, inzerce; (40) výroba obuvi; (42) navrhování obuvi.

(730) **BOKAP s.r.o.**, Dyjákovice 148, Dyjákovice, 66902, CZ
(740) Všečetka Zelený Švorčík Kalenský a partneři, advokátní a patentová kancelář, JUDr. Michal Havlík, advokát, Hálkova 2, Praha 2, 12000

(210) **O-542945**
(220) 12.10.2017
(320) 12.10.2017
(511) 35, 37, 40, 42
(540)



(510) (35) maloobchodní prodej nábytku, maloobchodní služby spojené s prodejem nábytku, maloobchodní prodej světla, distribuce vzorků, výběr vzorků výrobků, poskytování zákaznických informací o produktech prostřednictvím internetu, maloobchodní prodej tkanin, maloobchodní prodej bytových doplňků, maloobchodní prodej dekorací, maloobchodní prodej zařízení do bytu, maloobchodní prodej krytín na stěny, propagace třetí strany (podpora prodeje), marketing a reklama, obchodní administrativa, podpora a propagace prodeje, reklama ke zboží jiných prodejců, umožňující zákazníkům si zboží těchto prodejců pohodlně prohlédnout a porovnat, elektronické obchodní služby, a to poskytování informací o výrobcích prostřednictvím telekomunikačních sítí k reklamním a prodejním účelům, velkoobchodní a maloobchodní prodej, včetně prodeje přes Internet následujících výrobků a služeb: nábytek, světla, tkaniny, bytové doplňky, dekorace, zařízení do bytu, krytiny na stěnu, dekorativní malba interiérů domácnosti, malířské práce, tapetování, služby řízení stavebních projektů, zakázková výroba nábytku, návrh zařízení interiérů, navrhování interiérů budov, design obchodních interiérů, služby interiérové architektury, architektonický design interiérových dekorací, návrh a prostorové plánování interiérů, poradenství v oblasti interiérového designu, konzultace týkající se výběru dekoračních tkanin (design interiérů), konzultace týkající se výběru záclon, závěsů (design interiérů), služby v oblasti designu na zakázku, vizuální návrhy, stavební projektování; (37) služby dekorativní malby interiérů domácnosti, malířské práce, tapetování, služby řízení stavebních projektů; (40) zakázková výroba nábytku; (42) návrh zařízení interiérů, navrhování interiérů budov, design obchodních interiérů, služby interiérové architektury, architektonický design interiérových dekorací, návrh a prostorové plánování interiérů, poradenství v oblasti interiérového designu, konzultace týkající se výběru dekoračních tkanin (design interiérů), konzultace týkající se výběru záclon, závěsů (design interiérů),

poskytování webové stránky s informacemi o interiérovém designu, služby v oblasti designu na zakázku, vizuální návrhy, stavební projektování.

- (730) **Turinová Diana Ing.**, Hakenova 1423, Poděbrady, Poděbrady III, 29001, CZ
(740) artpatent, advokátní kancelář s.r.o., Mgr. Tomáš Bejček, advokát, Dukelských hrdinů 976/12, Praha 7, Holešovice, 17000

- (210) **O-542958**
(220) 13.10.2017
(320) 13.10.2017
(511) 8, 16, 29, 30, 31, 32
(540)



- (510) (8) nástroje na otvírání kokosového ořechu, sekáčky, nože a speciální kokosové otvíráky; (16) tiskárenské výrobky - zejména knihy a marketingové materiály; (29) kokosový olej, zpracovaná dužina z kokosového ořechu, sušená kokosová dužina, grilovaná kokosová dužina, pečená kokosová dužina, máslo z dužiny kokosového ořechu; (30) kokosový ocet, kokosová mouka, cukr z kokosových květů, káva s kokosovou vodou, zmrzlina z dužiny kokosového ořechu, čokoláda s dužinou z kokosu; (31) kokosové ořechy; (32) nealkoholické nápoje na bázi kokosu, kokosová voda jako nápoj, nealkoholické nápoje z dužiny kokosového ořechu.

- (591) Barevná
(730) **Coolcoco s.r.o.**, U Rajské zahrady 1912/3, Praha 3, 13000, CZ

- (210) **O-542959**
(220) 13.10.2017
(320) 13.10.2017
(511) 16, 29, 32
(540)

MLÉKOKO

- (510) (16) tiskárenské výrobky - zejména knihy a marketingové materiály; (29) kokosový olej, zpracovaná dužina z kokosového ořechu, máslo z dužiny kokosového ořechu, kokosové mléko; (32) nealkoholické nápoje na bázi kokosu, kokosová voda jako nápoj, nealkoholické nápoje z dužiny kokosového ořechu.

- (730) **Coolcoco s.r.o.**, U Rajské zahrady 1912/3, Praha 3, 13000, CZ

- (210) **O-543699**
(220) 10.11.2017
(320) 10.11.2017
(511) 12, 28
(540)

SKY BOARD

- (510) (12) saně, tříkolky; (28) boby, boty na bruslení s upevněnými bruslemi, in-line brusle, brusle kolečkové, brusle lední, skateboardy, skluzavky (hry), sněžnice, snowboardy, vázání na snowboardy, sportovní chrániče, létající talíře (frisbees), příslušenství a doplňky k výše uvedeným výrobkům, klouzáký na sněh.

- (730) **MASTER SPORT s. r. o.**, Provozní 5560/1b, Ostrava, Třebovice, 72200, CZ

- (740) Ing. Pavel Nádvořík s.r.o., Sokola Tůmy 1099/1, Ostrava - Mariánské Hory, 70900

- (210) **O-543704**
(220) 10.11.2017
(320) 10.11.2017
(511) 9, 28
(540)

X-GYM

- (510) (9) ergometry; (28) sportovní potřeby a vybavení, gymnastické náčiní, interiérové nářadí na cvičení, fitness cvičební stroje, posilovací stroje, eliptické trenažéry, rotopedy, cyklotrenažéry, steppery, vibrační pásy, náhradní díly, příslušenství a doplňky k výše uvedeným výrobkům, recumbenty.

- (730) **MASTER SPORT s. r. o.**, Provozní 5560/1b, Ostrava, Třebovice, 72200, CZ

- (740) Ing. Pavel Nádvořík s.r.o., Sokola Tůmy 1099/1, Ostrava - Mariánské Hory, 70900

- (210) **O-543765**
(220) 14.11.2017
(320) 14.11.2017
(511) 30, 35, 43
(540)



- (510) (30) káva, čaj, kakao a náhražky kávy, káva zrnková, káva mletá, káva (pražená, v prášku, granulovaná nebo v nápojích), káva (nepražená), zelená káva, lyofilizovaná káva, instantní káva, káva bez kofeinu, kávové nápoje, kávové nápoje s mlékem, příchutě z kávy, kávové příchutě, hotová káva a kávové nápoje, ledová káva, ochucená káva, káva s čokoládou, vařená káva, káva v nápojích, směsi kávy, kávové koncentráty, výtažky z kávy, kávové náplně, káva balená, káva nebalená, káva balená v potech, kávové sáčky, kávové kapsle, káva pro kávovary, cikorka (káвовá náhražka), kávové náhražky, rostlinné kávové náhražky, kávové výtažky použité jako kávové náhražky, kávové náhražky na bázi cikorky, rostlinné přípravky jako kávové náhražky, kávové náhražky (káвовé náhražky nebo rostlinné přípravky použité jako káva), cikorka a směsi cikorky použité jako kávové náhražky, kávové náhražky (na bázi obilnin nebo cikorky), výtažky z kávy použité jako kávové náhražky, výtažky z čekanky použité jako kávové náhražky, čaj, čaj ledový, nápoje na bázi čaje, instantní čaj, zelený čaj, čokoláda, čokoládové nápoje, čokoládové nápoje s mlékem, nápoje na bázi čokolády, kakao, kakaové přípravky, kakaový prášek, kakaové nápoje, kakaové směsi, hotové kakao a kakaové nápoje, nápoje obsahující kakao, instantní kakaový prášek, kakao k přípravě nápojů, přípravky na kakaové bázi, kakaová hmota jako nápoj, kakaové nápoje s mlékem, potraviny s kakaovým základem, nápoje v prášku obsahující kakao, kakaové přípravky k výrobě nápojů, rýže, tapioka a ságo, mouka a přípravky vyrobené z obilnin, chléb, pečivo a cukrovinky, produkty určené ke konzumaci v mraženém stavu, cukr, med, melasa, přírodní sladidla, sladké polevy a náplně, výrobky z včelích produktů, led, zmrzlina, mražené jogurty a sorbety, pekárenské výrobky, cukrovinky, čokoláda a zákusky, polotovary a jednohubky, soli, hořčice, ocet, chuťové přísady, omáčky (ochucovadla) a koření, zpracované obilí, škrob a produkty z nich vyrobené, kypřící prášek do pečiva, pečící přípravky a droždí; (35) reklama, propagace, řízení obchodní činnosti, obchodní administrativa, administrativní zpracování nákupních objednávek, kancelářské práce, provozování sítě obchodů, poskytování obchodních a podnikatelských informací, poskytování obchodních a podnikatelských informací pomocí Internetu, internetový obchod, e-shop, zásilkový prodej, zprostředkovatelská činnost v oblasti obchodu, maloobchod, velkoobchod, nákup zboží za účelem jeho dalšího prodeje, export a import, zprostředkování internetového obchodu, prodej po telefonu, to vše týkající

se výše uvedených výrobků ve tř. 30 a dále elektrických kávovarů a mlýnků na kávu, pěníčů mléka, neelektrických kávovarů a mlýnků na kávu, nádob na přípravu kávy, reklama v počítačové síti, reklamní a propagační činnost, inzertní a propagační činnost, včetně on-line inzerce a prezentace v počítačové síti Internet, rozšiřování reklamních materiálů zákazníkům (letáky, prospekty, tisky, vzorky, reklamní předměty, doplňkové reklamní předměty), inzerce poštou, prezentace výrobků v komunikačních médiích pro účely maloobchodu, distribuce vzorků zboží, zajišťování reklamních a/nebo náborových textů, propagačních a inzertních tiskovin a materiálů, obchodní a podnikatelský průzkum a analýza trhu, marketing, marketingové studie, organizace reklamních a obchodních předváděcích akcí výrobků a služeb, předvádění zboží, informační a poradenská činnost týkající se obchodu, dodavatelské služby pro třetí osoby (nákup výrobků a služeb pro jiné podniky), subdodavatelské služby (obchodní pomoc), obchodní management a podnikové poradenství, služby, poradenství v obchodní a podnikatelské činnosti; (43) služby zajišťující stravování, občerstvení a nápoje, dočasné ubytování, kavárny, automaty, pronájem prodejních automatů, bary, snack bary, cafeterie, bufety, hostince, vinárny, hotelové služby, jídelny a závodní jídelny, kavárny, motely, motoresty restaurace, restaurace samoobslužné, kuchyňské přístroje (pronájem), pronájem kuchyňských přístrojů, půjčování židlí, stolů, prostírání, nápojového skla, gastroservis, zásobování potravinářskými výrobky a nápoji, catering, příprava jídel a nápojů, podávání nápojů a jídel.

(730) **Putz Vít**, Záběhlická 3212/90, Praha 10, Záběhlice, 10600, CZ

(210) **O-543766**
(220) 14.11.2017
(320) 14.11.2017
(511) 30, 35, 43
(540)



(510) (30) káva, čaj, kakao a náhražky kávy, káva zrnková, káva mletá, káva (pražená, v prášku, granulovaná nebo v nápojích), káva (nepražená), zelená káva, lyofilizovaná káva, instantní káva, káva bez kofeinu, kávové nápoje, kávové nápoje s mlékem, příchutě z kávy, kávové příchutě, hotová káva a kávové nápoje, ledová káva, ochucená káva, káva s čokoládou, vařená káva, káva v nápojích, směsi kávy, kávové koncentráty, výtažky z kávy, kávové náplně, káva balená, káva nebalená, káva balená v podech, kávové sáčky, kávové kapsle, káva pro kávovary, cikorka (káвовá náhražka), kávové náhražky, rostlinné kávové náhražky, kávové výtažky užití jako kávové náhražky, kávové náhražky na bázi cikorky, rostlinné přípravky jako kávové náhražky, kávové náhražky (káвовé náhražky nebo rostlinné přípravky užití jako káva), cikorka a směsi cikorky použité jako kávové náhražky, kávové náhražky (na bázi obilnin nebo cikorky), výtažky z kávy užití jako kávové náhražky, výtažky z čekanky použité jako kávové náhražky, čaj, čaj ledový, nápoje na bázi čaje, instantní čaj, zelený čaj, čokoláda, čokoládové nápoje, čokoládové nápoje s mlékem, nápoje na bázi čokolády, kakao, kakaové přípravky, kakaový prášek, kakaové nápoje, kakaové směsi, hotové kakao a kakaové nápoje, nápoje obsahující kakao, instantní kakaový prášek, kakao k přípravě nápojů, přípravky na kakaové bázi, kakaová hmota jako nápoj, kakaové nápoje s mlékem, potraviny s kakaovým základem, nápoje v prášku obsahující kakao, kakaové přípravky k výrobě nápojů, rýže, tapioka a ságo, mouka a přípravky vyrobené z obilnin, chléb, pečivo a cukrovinky, produkty určené ke konzumaci v mraženém stavu, cukr, med, melasa, přírodní sladidla, sladké polevy a náplně, výrobky z včelích produktů, led, zmrzlina,

mražené jogurty a sorbety, pekárenské výrobky, cukrovinky, čokoláda a zákusky, polotovary a jednohubky, soli, hořčice, ocet, chuťové přísady, omáčky (ochucovadla) a koření, zpracované obilí, škrob a produkty z nich vyrobené, kypřící prášek do pečiva, pečící přípravky a droždí; (35) reklama, propagace, řízení obchodní činnosti, obchodní administrativa, administrativní zpracování nákupních objednávek, kancelářské práce, provozování sítě obchodů, poskytování obchodních a podnikatelských informací, poskytování obchodních a podnikatelských informací pomocí Internetu, internetový obchod, e-shop, zásilkový prodej, zprostředkovatelská činnost v oblasti obchodu, maloobchod, velkoobchod, nákup zboží za účelem jeho dalšího prodeje, export a import, zprostředkování internetového obchodu, prodej po telefonu, to vše týkající se výše uvedených výrobků ve tř. 30 a dále elektrických kávovarů a mlýnků na kávu, pěníčů mléka, neelektrických kávovarů a mlýnků na kávu, nádob na přípravu kávy, reklama v počítačové síti, reklamní a propagační činnost, inzertní a propagační činnost, včetně on-line inzerce a prezentace v počítačové síti Internet, rozšiřování reklamních materiálů zákazníkům (letáky, prospekty, tisky, vzorky, reklamní předměty, doplňkové reklamní předměty), inzerce poštou, prezentace výrobků v komunikačních médiích pro účely maloobchodu, distribuce vzorků zboží, zajišťování reklamních a/nebo náborových textů, propagačních a inzertních tiskovin a materiálů, obchodní a podnikatelský průzkum a analýza trhu, marketing, marketingové studie, organizace reklamních a obchodních předváděcích akcí výrobků a služeb, předvádění zboží, informační a poradenská činnost týkající se obchodu, dodavatelské služby pro třetí osoby (nákup výrobků a služeb pro jiné podniky), subdodavatelské služby (obchodní pomoc), obchodní management a podnikové poradenství, služby, poradenství v obchodní a podnikatelské činnosti; (43) služby zajišťující stravování, občerstvení a nápoje, dočasné ubytování, kavárny, automaty, pronájem prodejních automatů, bary, snack bary, cafeterie, bufety, hostince, vinárny, hotelové služby, jídelny a závodní jídelny, kavárny, motely, motoresty restaurace, restaurace samoobslužné, kuchyňské přístroje (pronájem), pronájem kuchyňských přístrojů, půjčování židlí, stolů, prostírání, nápojového skla, gastroservis, zásobování potravinářskými výrobky a nápoji, catering, příprava jídel a nápojů, podávání nápojů a jídel.

(730) **Putz Vít**, Záběhlická 3212/90, Praha 10, Záběhlice, 10600, CZ

(210) **O-543826**
(220) 16.11.2017
(320) 16.11.2017
(511) 3, 5, 41
(540)

EMPIREO

(510) (3) parfémy, toaletní vody, parfémované vody, kosmetika a kosmetické přípravky, čisticí oleje, depilační přípravky, kosmetické tužky, kosmetická séra, krémy na kůži, laky na nehty, lepidla pro kosmetické účely, líčidla, odlakovače (kosmetické), dekorativní kosmetika, pudr (líčidlo), rtěnky, korektory (kosmetika), lesky na rty, balzám na rty, ústní voda, depilační vosk, vosky na vlasy, zubní pasty, šampony, vlasové kondicionéry, masky na vlasy, přípravky pro péči o vlasy, hydratační přípravky, pleťové oleje, peelings ke kosmetickým účelům, tělová mléka, tonika (kosmetika), parfémovaná mýdla, parfémové oleje, parfémované krémy, minerální vody ve spreji pro kosmetické účely, aromatické látky na parfémy, oleje do parfémů a voňavek, spreje na osvěžení dechu; (5) potravní doplňky a dietetické přípravky, vitaminové doplňky, výživové doplňky, přípravky na léčbu akné, přípravky z aloe vera pro farmaceutické účely, farmaceutické přípravky, masti pro farmaceutické účely, léčivá pleťová tonika, pročišťující přípravky, koupelové přípravky pro léčebné účely, léčivé přípravky na podporu růstu vlasů, séra, soli do minerálních koupelí; (41) služby v oblasti kosmetiky (školení).

(730) **SIMÓN DACH s.r.o.**, Zenklova 829/81, Praha 8, Libeň, 18000, CZ

(210) **O-543885**
(220) 21.11.2017
(320) 21.11.2017
(511) 7, 11, 37
(540)

LEMA

(510) (7) obráběcí stroje, čisticí stroje; (11) zařízení pro vytápění, chlazení a výrobu páry; (37) pronájem a opravy čisticích, topných, chladicích a parních zařízení.
(730) **"LEMA" - Mayrhofer Gesellschaft m.b.H.**, Siegfried-Marcus-Strasse 3, 4070 Eferding, AT

(740) Všeetka Zelený Švorčík Kalenský a partneři, advokátní a patentová kancelář, JUDr. Michal Havlík, advokát, Hálkova 1406/2, Praha 2, Nové Město, 12000

(210) **O-543927**

(220) 22.11.2017
(320) 22.11.2017
(511) 29, 30, 32
(540)



(510) (29) maso a masné výrobky, uzeniny, ryby, plody moře a měkkýši, mléčné výrobky a výrobky z náhražek mléka, ptačí vejce a výrobky z vajec, oleje a tuky, zpracované ovoce, houby a zelenina (včetně ořechů a luštěnin), polévky a vývary, masové výtažky, střívkna na uzeniny, přírodní a umělá, upravený hmyz a larvy; (30) hotová jídla a polotovary a jídla rychlého občerstvení, a to jídla (svačiny) z kukuřice, obilnin, mouky a sezamu, krekry, noky, knedlíky, palačinky, jídla z těstovin, rýže a obilnin, pirohy, koláče s náplní a pečivo, sendviče a pizzy, jarní závitky a závitky z mořských řas, bochánky vařené v páře, tortilly, sůl, chuťové přísady, ochucovadla a koření, pekárenské výrobky, cukrovinky, čokoláda a zákusky, mouka, cukr, přírodní sladidla, umělá sladidla, sladké polevy a náplně, výrobky z včelích produktů, led, zmrzlina, mražené jogurty a sorbety, káva, čaj, kakao a jejich náhražky, zpracované obilí, škrob a výrobky z nich, pečicí přípravky a droždí; (32) pivo a pivovarnické výrobky, nealkoholické nápoje, přípravky ke zhotovování nealkoholických nápojů.

(591) Barevná
(730) **TRIGA GROUP s.r.o.**, Senovážné náměstí 992/8, Praha 1 - Nové Město, 11000, CZ
(740) Ing. Zdeněk Kučera, Dlouhá 207, Slušovice, 76315

(210) **O-543978**

(220) 24.11.2017
(320) 24.11.2017
(511) 25, 28, 41
(540)



(510) (25) pokrývky hlavy, košile, trička, nátělníky, kalhoty, krátké kalhoty, oblečení do deště, látkové bryndáčky, sukně, halenky, šaty, saka, pláště, sluneční štítky, šátky, noční úbory, pyžama, osobní prádlo, ponožky, plavky, maskarní kostýmy, sportovní dresy, bundy, sportovní obuv, boty nad kotníky, polobotky, tenisky, sandály, pantofle; (28) plyšové hračky, pohyblivé hračky, měkké hračky, hračky zvířátka, hračky-figurky, akční figurky a příslušenství k nim, stolní hry, závodní soupravy modelových vozidel, hry se závodními vozy, stavebnice (hračky), kyblíčky na hraní, panenky, příslušenství pro panenky, oděvy na panenky, domečky na hraní, sportovní kočárky na hraní, šperky na hraní, květiny na hraní, nádobí na hraní, potraviny na hraní, kostýmy na hraní, masky na hraní; (41) kulturní aktivity, sportovní aktivity, zábavní aktivity, prázdninové tábory (zábava),

služby týkající se dětského dobrodružného hřiště, organizování her s účastí publika.

(591) Barevná
(730) **HM Studio a.s.**, Průmyslová 504, Postřizín, 25070, CZ
(740) JUDr. Jindřich Vítek Ph.D., Šafaříkova 201/17, Praha 2, 12000

(210) **O-543979**

(220) 24.11.2017
(320) 24.11.2017
(511) 25, 28, 41
(540)

PLYŠÁKOV

(510) (25) pokrývky hlavy, košile, trička, nátělníky, kalhoty, krátké kalhoty, oblečení do deště, látkové bryndáčky, sukně, halenky, šaty, saka, pláště, sluneční štítky, šátky, noční úbory, pyžama, osobní prádlo, ponožky, plavky, maskarní kostýmy, sportovní dresy, bundy, sportovní obuv, boty nad kotníky, polobotky, tenisky, sandály, pantofle; (28) plyšové hračky, pohyblivé hračky, měkké hračky, hračky zvířátka, hračky-figurky, akční figurky a příslušenství k nim, stolní hry, závodní soupravy modelových vozidel, hry se závodními vozy, stavebnice (hračky), kyblíčky na hraní, panenky, příslušenství pro panenky, oděvy na panenky, domečky na hraní, sportovní kočárky na hraní, šperky na hraní, květiny na hraní, nádobí na hraní, potraviny na hraní, kostýmy na hraní, masky na hraní; (41) kulturní aktivity, sportovní aktivity, zábavní aktivity, prázdninové tábory (zábava), služby týkající se dětského dobrodružného hřiště, organizování her s účastí publika.

(730) **HM Studio a.s.**, Průmyslová 504, Postřizín, 25070, CZ
(740) JUDr. Jindřich Vítek Ph.D., Šafaříkova 201/17, Praha 2, 12000

(210) **O-543989**

(220) 26.11.2017
(320) 26.11.2017
(511) 5, 44
(540)



(510) (5) farmaceutické výrobky a přípravky, hygienické výrobky pro léčebné účely, dietetické přípravky pro léčebné účely, léčebná kosmetika; (44) poskytování komplexní lůžkové a ambulantní zdravotní péče, lékařské služby, poskytování základní a specializované zdravotní péče, diagnostická, preventivní a léčebná péče, pooperační péče, laboratorní analytické služby týkající se ošetřování osob, služby, plastická chirurgie, korektivní dermatologie, poradenství a konzultace v oblasti plastické chirurgie, ošetrovatelské služby.

(730) **Libovická Lucie**, Ladova 468, Hřebeč, 27345, CZ
(740) Macek and Partners, Mgr. Jiří Macek, Sázkavská 751/16, Praha 2, Vinohrady, 12000

(210) **O-544016**
(220) 27.11.2017
(320) 27.11.2017
(511) 9, 16, 25, 28, 35, 41, 45
(540)



(510) (9) ochranné pomůcky a potřeby pro sportovce, a to hokejová výstroj v rámci této třídy, helmy, masky, štíty, brýle, rukavice, sluneční brýle; (16) papírové a plastové reklamní a propagační materiály, tiskoviny všeho druhu včetně propagačních materiálů, propagačních tiskovin, plakáty, katalogy, fotografie, neperiodický tisk, programy, bulletiny, drobné propagační předměty spadající do této třídy včetně předmětů z umělé hmoty, například tužky, pera, nože na rozřezávání papíru, zápisníky, dopisní papíry, přání, kalendáře, tašky z papíru nebo plastu, těžítka, hokejové sběratelské karty, papírové vlaječky; (25) oděvy a oděvní doplňky všeho druhu spadající do této třídy, sportovní oděvy a obuv, spodní prádlo a funkční prádlo, trička, košile, čelenky, čepice, klobouky, baret, sportovní uniformy, obleky, kostýmy, bundy, šály, šátky, svetry, ponožky, potítka, sportovní rukavice pro zimní sporty; (28) hokejové hole a puky, brusle, sportovní chrániče, ochranné pomůcky a potřeby pro sportovce, a to hokejová výstroj v rámci této třídy, hry a hračky; (35) reklamní činnost ve vztahu k lednímu hokeji, organizace reklamních a komerčních výstav se vztahem k lednímu hokeji, tvorba, zveřejňování a vydávání reklamních a propagačních materiálů, audiovizuální reklama, pronájem reklamních materiálů, statistické informace se vztahem k lednímu hokeji, obchodní služby s reklamními výrobky, manažerské zastupování hráčů při jednání s kluby; (41) vzdělávání a sportovní činnost včetně výukové, metodické a praktického výcviku, pořádání náborových akcí pro děti a mládež v oblasti ledního hokeje, pořádání seminářů, sympozií, konferencí se vztahem k lednímu hokeji, vydávání knih s problematikou ledního hokeje, pořádání výstav v rámci této třídy, tvorba audiovizuálního zpravodajství, organizace a pořádání kulturních a vzdělávacích akcí, pořádání sportovních soutěží, předprodej vstupenek, zakládání a provoz sportovních klubů a škol, zastupování hráčů při jednání s kluby, pronájem sportovních ploch, organizování turnajů a hokejových soutěží, pořádání kurzů, školení, včetně lektorské činnosti, trenérské činnosti, výchova a vzdělávání sportovců, výuka hokeje - hokejová škola, sportovní sázky, předávání cen za výhru ve sportovních soutěžích, spolupráce se sportovními kluby, svazy a s asociacemi v tuzemsku i v zahraničí, a to pořádání turnajů, soutěží a akcí pro hokejové kluby, školení trenérů, sportovní výměnné programy, poskytování sportovních metodických informací; (45) právní zastupování hráčů při jednání s kluby.

(730) **Jonák Petr**, Lužická 1681/17, Praha 2, Vinohrady, 12000, CZ
(740) JUDr. Helena Zelenková Ottová, Jiráskovo náměstí 47/27, Plzeň, Východní Předměstí, 32600

(210) **O-544022**
(220) 27.11.2017
(320) 27.11.2017
(511) 16, 35
(540)

ZEMAX

(510) (16) psací potřeby, pera (psací potřeby), psací soupravy, násadky na pera, propisky, kuličková pera, gelová pera, plnicí pera, náplně do kuličkových per, kancelářské psací potřeby, pouzdra na psací potřeby, násady na psací potřeby pro lepší uchycení, kreslicí potřeby a pomůcky, potřeby pro umělce, tužky, barevné tužky, soupravy tužek, pastelky, zvýrazňovače, popisovače a značkovače, fixy, korekturní a mizikovací prostředky, kreslicí křídly, papírenské zboží, učební, školní a kancelářské potřeby a pomůcky; (35) merchandising, reklamní, inzertní a propagační činnost ve vztahu s psacími potřebami, pery jako psacími potřebami, kancelářskými

psacími potřebami a papírenským zbožím, informačně-obchodní činnost, velkoobchodní a maloobchodní prodej související s psacími potřebami, pery jako psacími potřebami, kancelářskými psacími potřebami a papírenským zbožím, zásilkový prodej a elektronický obchod (e-shop) prostřednictvím komunikačních sítí (Internet) s psacími potřebami, pery jako psacími potřebami, kancelářskými psacími potřebami a papírenským zbožím, rozšiřování reklamních a propagačních materiálů souvisejících s psacími potřebami, pery jako psacími potřebami, kancelářskými psacími potřebami a papírenským zbožím, organizování propagačních nebo komerčních výstav a předvádění výrobků a služeb pro komerční a reklamní účely.

(730) **Kopečný Tomáš**, Pod Beránkou 2471/9, Praha 6, Dejvice, 16000, CZ
(740) GATODE s. r. o., Ing. Mgr. Denisa Dudová, Vršovická 478/51, Praha 10, Vršovice, 10100

(210) **O-544026**
(220) 27.11.2017
(320) 27.11.2017
(511) 16, 35
(540)

PLEXIGRAF MALLAT

(510) (16) psací potřeby, pera (psací potřeby), psací soupravy, násadky na pera, propisky, kuličková pera, gelová pera, plnicí pera, náplně do kuličkových per, kancelářské psací potřeby, pouzdra na psací potřeby, násady na psací potřeby pro lepší uchycení, kreslicí potřeby a pomůcky, tužky, barevné tužky, soupravy tužek, pastelky, zvýrazňovače, popisovače a značkovače, fixy, korekturní a zmizikovací prostředky, kreslicí křídly; (35) merchandising, reklamní, inzertní a propagační činnost, informačně-obchodní činnost, velkoobchodní a maloobchodní prodej související s psacími potřebami, pery jako psacími potřebami, kancelářskými psacími potřebami a papírenským zbožím, zásilkový prodej a elektronický obchod (e-shop) prostřednictvím komunikačních sítí (internet) s psacími potřebami, pery jako psacími potřebami, kancelářskými psacími potřebami a papírenským zbožím, rozšiřování reklamních a propagačních materiálů souvisejících s psacími potřebami, pery jako psacími potřebami, kancelářskými psacími potřebami a papírenským zbožím, organizování propagačních nebo komerčních výstav a předvádění výrobků a služeb pro komerční a reklamní účely.

(730) **Kopečný Tomáš**, Pod Beránkou 2471/9, Praha 6, Dejvice, 16000, CZ
(740) GATODE s. r. o., Ing. Mgr. Denisa Dudová, Vršovická 478/51, Praha 10, Vršovice, 10100

(210) **O-544042**
(220) 28.11.2017
(320) 28.11.2017
(511) 2, 4, 6, 8, 11, 20, 22, 25, 28, 29, 31, 37
(540)



(510) (2) nátěrové přípravky s vodoodpudivými vlastnostmi (barvy nebo oleje), laky k dotváření umělých mušek; (4) mazadla a průmyslové tuky, vosky a mazací kapaliny, přírodní oleje, přírodní oleje na živočišné bázi, CDC (konopný) olej pro impregnaci peří, kukuřičné oleje pro průmyslové účely, živočišné oleje pro průmyslové účely, rybí oleje pro průmyslové účely, arašídové oleje pro průmyslové účely, sójové oleje pro průmyslové účely, perlové oleje pro průmyslové účely, olivové oleje pro průmyslové účely, lněné oleje pro průmyslové účely, sezamové oleje pro průmyslové účely, průmyslové oleje na mazání povrchových ploch, oleje na ochranu zvířat nebo kůže, vosk jako surovina, vosk pro průmyslové účely, vosky určené pro výrobu, vosky k fixaci srsti a chlupů na vázací nit; (6) rybářské háčky (kovové); (8) rybářské nože, rybářské harpuny, rybářské kleště; (11) světelné rybářské návnady; (20) rybářské stoličky, rybářské židle, skříňky na rybářské potřeby; (22) rybářské stany, rybářské sítě, peří, peří kající,

poloprachové peří, prachové peří, peří pro výrobu umělých mušek; (25) rybářské vesty, rybářské bundy, rybářské holínky, rybářské košile, rybářské gumáky, rybářské oděvy, vysoké rybářské holínky, rybářské pokrývky hlavy, nepromokavé rybářské boty vysoké, muškařské vesty, bundy, termoprádlo, brodicí kalhoty; (28) rybářské návnady umělé, rybářské návazce, rybářské navijáky, rybářské vlasce, rybářské náčiní v rámci této třídy, rybářské vybavení v rámci této třídy, rybářské podběráky, rybářské pruty, rybářské udice, rybářské splávky, rybářské háčky v rámci této třídy, rybářské návnady v rámci této třídy (flashe, strečové materiály, šenilkly, folie, tvarované folie a křídla), hrotové háčky pro vázání umělých mušek, muškařské pruty, muškařské navijáky, podkladové muškařské šňůry (backing), muškařské šňůry, vázací pomůcky k rybolovu, muškařské svěráky (obrtlíky), rybářské koncové navijáky, rybářské rotační třpytky, rybářské umělé nástrahy, a to lamety hladké, lamety stáčené, kovové nitě a nitě s iridiscenčními a holografickými odlesky, nitě s odrazem UV záření, fosforeskující nitě, přírodní hedvábí, umělé mušky pro rybolov, vrše (rybářské pasti), nahazovací rybářské vlasce, pouzdra na rybářské pruty, opěry na rybářské pruty, páternostery (rybářské náčiní), návazce (rybářské náčiní), koncovka pro rybářské náčiní, krabičky na rybářské náčiní, pruty na rybářské udice, závěsy na rybářské pruty, krabičky na rybářské mušky, krabičky na rybářské návnady, pouzdra na rybářské navijáky, rybářské brašny a brašny přizpůsobené pro rybaření, rybářské nitě, vlasý (rybářské náčiní), rybářské dubbingy - přírodní a syntetické; (29) jedlé oleje a tuky; (31) rybářské návnady živé, krmení (živé nebo přírodní), lyofilizované (sušené) návnady na ryby; (37) poskytování informací vztahujících se k opravám rybářského náčiní, opravy nebo údržba rybářského náčiní.

- (730) **Sýkora Tomáš**, U Parku 163/47, Ivančice, Alexovice, 66491, CZ
(740) Doc. Ing. Jindřich Špaček CSc., patentový zástupce, Svatopluka Čecha 1939/106a, Brno, Královo Pole, 61200

- (210) **O-544171**
(220) 04.12.2017
(320) 04.12.2017
(511) 41, 43
(540)



- (510) (41) diskotéky, zábavní služby poskytované na diskotékách, hudební a pěvecká vystoupení, hudební koncerty, hudební zábava; (43) bary.
(730) **MAGIC PLANET s.r.o.**, Bílkova 869/12, Praha 1, Staré Město, 11000, CZ
(740) AK Monika Jirásková, Mgr. Monika Jirásková, Dlouhá 727/39, Praha 1, 11000

- (210) **O-544393**
(220) 12.12.2017
(320) 12.12.2017
(511) 35, 41, 42
(540)

vidensky.com

- (510) (35) reklamní, marketingové a propagační služby, poradenství týkající se reklamních a propagačních služeb, služby v oblasti tvorby obchodních značek, psaní reklamních textů, produkce reklamních a tiskových materiálů (tiskoviny, fotografie, letáky), kreativní návrhy marketingových kampaní, strategické plánování reklamních kampaní, mediální plánování, marketingové poradenství, tvorba a pronájem reklamních prostředků a jejich umístění na LED stěnách, osvětlovacích balónech, na dekoracích, na pódiích, na stanech a na nafukovacím plátnu, organizování přehlídek k obchodním účelům; (41) organizování kulturních a sportovních událostí, výstav ke kulturním a vzdělávacím účelům, festivalů, firemních večírků (zábava), seminářů a sympozií, videoprodukce; (42) služby designu pro

scénografií, grafický design, umělecký design, design obchodních značek, konzultace a poradenské služby ve vztahu k uvedeným druhům designu.

- (730) **Videňský, spol. s r.o.**, Sněmovní 7, Praha 1, 11800, CZ
(740) Havel, Holásek & Partners s.r.o., Mgr. Ivan Rámeš advokát, Na Florenci 2116/15, Praha 1, Nové Město, 11000

- (210) **O-544434**
(220) 13.12.2017
(320) 13.12.2017
(511) 16, 41, 44, 45
(540)



- (510) (16) archy papíru, blahopřání, bloky, brožury, časopisy, desky, desky na dokumenty, dopisní papír, formuláře, fotografie, grafiky, kalendáře, karty, katalogy, knihy, knížky, komiksy, lepenka, letáky, lístky, manuály, mapy, nálepky, noviny, oběžníky, obchodní karty jiné než pro hry, obrazy, obtisk, papír balící, papír dopisní, papír, paragony, pečeti, pera, kancelářské potřeby, pera plnicí, periodika, plakáty, periodika (časopisy), plány, pohlednice, portréty, pošta (krabice na), potřeby na psaní, prospekty, příručky, psací potřeby, publikace, razítka, rytiny, sešity, školní potřeby, štětce, tiskopisy, tiskoviny, tištěné publikace, tužky, výrobky papírenské, záložky do knih, zápisníky, zeměpisné mapy; (41) cvičení (praktické), dabing, elektronické publikování, filmové projekce, fotografování, gymnastický výcvik, hudební produkce, informace o možnostech zábavy, informace o výchově a vzdělávání, klubové služby (výchovně-zábavné), kluby zdraví (služby), zdravotní a kondiční cvičení, knihy (vydávání), koučink (školení), náboženská výchova, noční kluby, obrazové zpravodajství, organizování a vedení konferencí, kongresů, organizování a vedení seminářů, poradenství pro volbu povolání, pořádání a řízení pracovních setkání (školení), poskytování on-line elektronických publikací (bez možností stažení), poskytování on-line videí (bez možnosti stažení), praktický výcvik, předprodej vstupenek, půjčování filmů, psaní textů (jiných než reklamních), poskytování on-line informací včetně možnosti stažení, služby klubové (výchovně-zábavné), služby poskytované školami (vzdělávání), sportovní zařízení (provazování), symposia (organizování a vedení), studium dálkové, pořádání a vedení školení, (instruktáž), školství, televizní programy (výroba), tělesná výchova, televizní zábava, titulky (opatřování), vydávání elektronických knih a časopisů on-line, vydávání knih, vydávání textů s výjimkou reklamních nebo náborových, výchova (náboženská), vyučování (výuka), vzdělávací informace, vzdělávání, zábava (služby), zábava (televizní), zkoušení přezkoušení, živé představení, živé vystoupení (organizování); (44) fyzikální terapie, fyzioterapie, lázeňské služby, lázně (veřejné) pro hygienické účely, masáže, porodní asistentky (služby), pronajímání zdravotních (zdravotnických) zařízení, salóny krásy, sanatoria, služby v oblasti alternativní medicíny, střediska zdravotnická, terapeutické služby, psycholog (služby), turecké lázně, zdravotní poradenství, zdravotní péče, zkrášlovací salóny, zotavovny, sanatoria; (45) autorská práva (správa), duševní vlastnictví (licence), duševní vlastnictví (konzultační služby v oblasti), horoskopy, licence k duševním právům, manželské a předmanželské poradny, mimosoudní řešení sporů, služby vytváření sociálních kontaktů on-line, poradenství v oblasti duševního vlastnictví, právní správa licencí, seznamovací služby, správa autorských práv, zprostředkovatelství (mediace).
(730) **Riha Palečková Denisa Mgr.**, Baranova 1804/25, Praha 3, Žižkov, 13000, CZ

(210) **O-544436**
(220) 13.12.2017
(320) 13.12.2017
(511) 16, 41, 44, 45
(540)



- (510) (16) archy papíru, blahopřání, bloky, brožury, časopisy, desky, desky na dokumenty, dopisní papír, formuláře, fotografie, grafiky, kalendáře, karty, katalogy, knihy, knížky, komiksy, lepenka, letáky, lístky, manuály, mapy, nálepky, noviny, oběžníky, obchodní karty jiné než pro hry, obrazy, obtisk, papír balicí, papír dopisní, papír, paragony, pečete, pera, kancelářské potřeby, pera plnicí, periodika, plakáty, periodika (časopisy), plány, pohlednice, portréty, pošta (krabice na), potřeby na psaní, prospekty, příručky, psací potřeby, publikace, razítka, rytiny, sešity, školní potřeby, štětce, tiskopisy, tiskoviny, tištěné publikace, tužky, výrobky papírenské, záložky do knih, zápisníky, zeměpisné mapy; (41) cvičení (praktické), dabing, elektronické publikování, filmové projekce, fotografování, gymnastický výcvik, hudební produkce, informace o možnostech zábavy, informace o výchově a vzdělávání, klubové služby (výchovně zábavné), kluby zdraví (služby), zdravotní a kondiční cvičení, knihy (vydávání), koučink (školení), náboženská výchova, noční kluby, obrazové zpravodajství, organizování a vedení konferencí, kongresů, organizování a vedení seminářů, poradenství pro volbu povolání, pořádání a řízení pracovních setkání (školení), poskytování on-line elektronických publikací (bez možnosti stažení), poskytování on-line videí (bez možnosti stažení), praktický výcvik, předprodej vstupenek, půjčování filmů, psaní textů (jiných než reklamních), poskytování on-line informací včetně možnosti stažení, služby klubové (výchovně-zábavné), služby poskytované školami (vzdělávání), sportovní zařízení (provozování), symposia (organizování a vedení), studium dálkové, pořádání a vedení školení, (instruktáž), školství, televizní programy (výroba), tělesná výchova, televizní zábava, titulky (opatřování), vydávání elektronických knih a časopisů on-line, vydávání knih, vydávání textů s výjimkou reklamních nebo náborových, výchova (náboženská), vyučování (výuka), vzdělávací informace, vzdělávání, zábava (služby), zábava (televizní), zkoušení přezkoušení, živé představení, živé vystoupení (organizování); (44) fyzikální terapie, fyzioterapie, lázeňské služby, lázně (veřejné) pro hygienické účely, masáže, porodní asistentky (služby), pronajímání zdravotních (zdravotnických) zařízení, salóny krásy, sanatoria, služby v oblasti alternativní medicíny, střediska zdravotnická, terapeutické služby, psycholog (služby), turecké lázně, zdravotní poradenství, zdravotní péče, zkrášlovací salóny, zotavovny, sanatoria; (45) autorská práva (správa), duševní vlastnictví (licence), duševní vlastnictví (konzultační služby v oblasti), horoskopy, licence k duševním právům, manželské a předmanželské poradny, mimosoudní řešení sporů, služby vytváření sociálních kontaktů on-line, poradenství v oblasti duševního vlastnictví, právní správa licencí, seznamovací služby, správa autorských práv, zprostředkovatelství (mediace).
- (730) **Říha Palečková Denisa Mgr.**, Baranova 1804/25, Praha 3, Žižkov, 13000, CZ

(210) **O-544437**
(220) 13.12.2017
(320) 13.12.2017
(511) 9, 11, 17, 19, 37, 42
(540)



- (510) (9) elektrické přístroje na měření vzduchotěsnosti prostředí, elektrické přístroje na měření množství a koncentrace plynů, elektrické přístroje provádějící výstražnou signalizaci, elektronické přístroje a zařízení pro vážení, měření, regulaci, signalizaci a kontrolu, solární a fotovoltaické články; (11) přístroje pro topení, větrání, sušení a chlazení, klimatizační zařízení, vzduchotechnická zařízení, tepelné výměníky a rekuperátory tepla; (17) izolační materiály pro zateplovací systémy, střešní izolace a izolační materiály pro základy staveb; (19) stavební materiály nekovové všeho druhu, spojovací díly pro betonové zdi, stavební prvky z betonu, omítky, ztracené bednění, prkna, trámy, panely, stavební překladové desky, překližky, palubky, nekovové krovy, nekovová okna, nekovové dveře a nekovové schodiště, nekovové obklady, nekovové dlažby, fasády domů, sádrokartony, nátěrové hmoty pro stavebnictví, podlahové krytiny stavebního charakteru, cihly, tvárnice, tašky, stavební polystyrenové bednění, omítkoviny, sendvičové konstrukce zdí, stavební prvky z betonu, podlahové konstrukce, podpurné bednění, příčkové zdivo, nízkooenergetické a pasivní domy, vše v rámci této třídy; (37) provádění staveb všeho druhu včetně jejich změn, udržovacích prací na nich a jejich odstraňování, a konzultační činnost, odborná pomoc a autorský dozor ve stavebnictví, pronájem stavebních strojů a zařízení, montáž, instalace, opravy a údržba výrobků uvedených ve třídách 9, 11, 17 a 19; (42) inženýrská, vývojová, projekční, designérská a architektonická činnost ve stavebnictví a investiční výstavbě, grafické a kresličské práce, vývoj, výzkum a zkoušky materiálů a výrobků.
- (730) **ASTING CZ PASIVNÍ DOMY s.r.o.**, Horka č. p. 28, Horka, 53851, CZ
(740) Ing. Michal Jupa, patentový zástupce, Na Baních 1385, Praha 5 - Zbraslav, 15600
-
- (210) **O-544438**
(220) 13.12.2017
(320) 13.12.2017
(511) 41, 43
(540)
- KISS GO GO**
- (510) (41) provozování zábavních a kulturních představení a přehlídek, provoz zábavního klubu, provoz kabaretu; (43) služby zajišťující stravování a nápoje, hostinská činnost, provoz restaurace, kavárny, vinárny.
- (730) **Caesar's Gladiators star s.r.o.**, Ve Smečkách 598/31, Praha 1 - Nové Město, 11000, CZ
(740) Ing. Michal Jupa, patentový zástupce, Na Baních 1385, Praha 5 - Zbraslav, 15600

(210) **O-544552**
(220) 18.12.2017
(320) 18.12.2017
(511) 35, 39, 41, 43
(540)



(510) (35) obchodní analýzy, průzkum a informační služby, pomoc v obchodní a podnikatelské činnosti, management a administrativní služby, reklamní, marketingové a propagační služby; (39) balení a skladování zboží, doprava a přeprava, parkoviště a uskladnění vozidel, kotviště, potrubní přeprava a distribuce prostřednictvím kabelů, zprostředkování dopravních služeb; (41) překladatelské a tlumočnické služby, výchova, vzdělávání, zábava a sportovní činnost, vydavatelská činnost a zpravodajství; (43) dočasné ubytování, hotely pro zvířata, poskytování jídla a nápojů, poskytování přechodných kancelářských prostor, půjčování nábytku, ubrusů a prostírání.

(591) Barevná
(730) **THEMA: EXHIBITION s.r.o.**, Vilová 172, Jesenice, Zdiměřice, 25242, CZ

(210) **O-544574**
(220) 19.12.2017
(320) 19.12.2017
(511) 7, 8
(540)

GLADIATOOLS

(510) (7) vrtáky pro strojní vrtačky a pro elektrické ruční vrtačky, řezné a brusné kotouče pro nářadí a stroje, zařízení a stroje pro zemědělství, pro zemní práce, pro stavebnictví, čerpadla (stroje), kompresory (stroje), zvedací zařízení (stroje), dávkovací stroje (s výjimkou prodejních automatů), upínací zařízení na obrobky (části strojů), upínací zařízení strojního nářadí a nástrojů; (8) nářadí a nástroje s ručním pohonem a to klíče, sady gola klíčů, kleště, kladiva, hasáky, šroubováky, montážní soupravy, pilníky, škrabáky, kleště, vytahovačky, rychlospojky, brusné kotouče, ruční měřidla, vrtáky, sukovníky, frézy, sekery, hoblíky, ruční pily na dřevo a kov, lopaty, krumpáče, palice, hevery, kosy, motyky, nůžky, rýče, srpy, sekáčky, vrtáky, montážní klíče, nože, vidličky a lžíce, sečné, bodné a tupé zbraně, upínací klíny, upínadla (ručně ovládané nástroje).

(730) **Petruželka Petr**, Na Hrázi 429, Slušovice, 76315, CZ
(740) PatentCentrum Sedlák & Partners s.r.o., Husova tř. 1847/5, České Budějovice, České Budějovice 3, 37001

(210) **O-544590**
(220) 19.12.2017
(320) 19.12.2017
(511) 35
(540)



(510) (35) reklama na léčivé přípravky, dietetické látky, doplňky stravy, vitamíny a léčebné přípravky a látky, potraviny a nápoje pro lékařské účely, potraviny a nápoje ne pro lékařské účely, obchodní informace a poradenství pro spotřebitele, pořádání a vedení reklamních akcí, firemních

prezentací a náborových akcí, organizace výstav a veletrhů pro reklamní účely, pořádání informačních akcí týkajících se odborných obchodních záležitostí v oblasti zdravotní péče, podpora veřejného povědomí o potřebě léčby a zvládnání zdravotních poruch poskytováním písemných informací o nemocech, možnostech léčby, vědeckých studiích a prováděním reklamních kampaní.

(591) Barevná
(730) **WALMARK, a.s.**, Oldřichovice 44, Trinec, 73961, CZ
(740) Baker & McKenzie s.r.o., advokátní kancelář, JUDr. Jiří Čermák, advokát, Klimentská 1216/46, Praha 1, Nové Město, 11000

(210) **O-544597**
(220) 19.12.2017
(320) 19.12.2017
(511) 35, 41, 43
(540)



(510) (35) reklama, propagace, marketing pro rozvoj oblastí, obchodní administrativní, kancelářské práce; (41) zábava, organizování akcí, volnočasové aktivity, sportovní a kulturní činnost; (43) služby zajišťující stravování a nápoje, provoz zařízení sloužících k občerstvení, dočasné ubytování, služby související se zajištěním ubytování.

(591) Barevná
(730) **Janků Milan**, Partyzánská 18/23, Praha 7, Holešovice, 17000, CZ

(210) **O-544785**
(220) 29.12.2017
(320) 29.12.2017
(511) 6, 17, 19, 37
(540)

...ZA NOVÝMI OKNY

(510) (6) kovy a jejich slitiny, kovy polozpracované, stavební materiály kovové, kovová okna a dveře, kovové okenní a dveřní rámy a zárubně, okenní a dveřní profily kovové, kovové stavební konstrukce, formy kovové, spojovací materiály kovové - šrouby, matky, podložky, nýty, hřebíky, nábytkové a stavební kování kovové, lišty kovové, hutní výrobky - ocel, kovové profily, plechy, tyče, trubky, potrubí kovové, okapy kovové, žaluzie kovové, železářské zboží spadající do této třídy; (17) plastické hmoty polozpracované, polotovary z plastických hmot pro tuto třídu, materiály izolační, izolace pro okna a dveře, stavební izolace, izolační stavební fólie, těsnicí materiály - těsnění, výrobky z gumy, kaučuku a azbestu spadající do této třídy; (19) stavební materiály nekovové spadající do této třídy, plastová a dřevěná okna a dveře, plastové a dřevěné rámy a zárubně, okenní a dveřní profily nekovové, stavební dřevo, stavební plasty, stavební sklo, tabulové, termoizolační a bezpečnostní sklo, dřevo polozpracované, řezivo, dřevěné a plastové stavební konstrukce, lišty nekovové, nekovové spojovací materiály - plastové šrouby, matky, podložky, nýty, obložení podlah a stěn ze dřeva a plastu, parkety, potrubí nekovové, okapy nekovové, formy nekovové, žaluzie nekovové; (37) stavebně-montážní služby, zejména montáž oken a dveří, opravy oken a dveří, zámečnictví - opravy, opravy ve stavebnictví, stavební činnost - provádění staveb včetně jejich změn, udržovacích prací na nich a jejich odstraňování, zprostředkování ve stavebnictví, stavební dozor, stavební informace.

(730) **RI OKNA a.s.**, Úkolky 1055, Bzenec, 69681, CZ
(740) JUDr. Ing. Pavel Schreiber, advokát, Jakubská 1, Brno, 60200

(210) **O-544844**
(220) 04.01.2018
(320) 04.01.2018
(511) 16, 35, 41, 43, 45
(540)

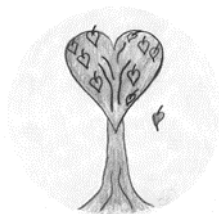

(510) (16) tiskoviny, tištěné přednášky, papírnické zboží a tištěné pomůcky; (35) propagace a reklama; (41) vzdělávání a výuka, vydávání tiskovin vztahujících se ke vzdělávání, organizování konferencí, výstav a soutěží, vzdělávací a školicí služby; (43) zajišťování hromadného stravování; (45) hlídání dětí.
(730) **Žít srdcem, z.s.**, U Děkaneky 1649/14, Praha 4, 14000, CZ

(210) **O-544909**
(220) 08.01.2018
(320) 08.01.2018
(511) 9, 16, 35, 38, 41, 42
(540)

Rádio Impuls - žijeme českou muzikou.

(510) (9) nahrané a nenahrané nosiče zvuku a obrazu, audiokazety, videokazety, magnetofonové pásky, gramofonové desky, kompaktní disky, paměťové karty, USB flash paměti, software, hardware; (16) propagační tiskoviny, katalogy, prospekty, plakáty, kalendáře, fotografie, knihy, časopisy, pohlednice, penály, těžítka, periodické a neperiodické tiskoviny, tiskárenské výrobky, kancelářské potřeby spadající do této třídy, potřeby pro knižní vazby, papírenské zboží, lepidla pro papírenství nebo pro domácnost, štetce, štočky, papírové obaly, obaly na spisy, papírové sáčky, lepicí pásky pro kancelářské použití kromě pásek k léčebným účelům, učební pomůcky v rámci této třídy s výjimkou přístrojů, umělecké nebo ozdobné předměty z papíru nebo plastických hmot spadající do této třídy; (35) reklamní a propagační činnost prostřednictvím jakéhokoli média, prostřednictvím telefonní, datové nebo informační sítě, inzertní činnost, zprostředkování reklamy, inzerce a propagace, zprostředkovatelská činnost v oblasti obchodu v rámci této třídy s výrobky ve třídách 9 a 16, rozhlasová a televizní reklama; (38) rozhlasové a televizní vysílání, šíření a výměna informací prostřednictvím počítačových a telekomunikačních sítí, včetně internetu; (41) činnost výchovná, vzdělávací a zábavná, pořádání koncertů, hudebních soutěží, živých kulturních vystoupení, publicistika, činnost vydavatelská a nakladatelská, zprostředkovatelská, poradenská a konzultační činnost v oblasti multimediální a masmediální tvorby, výroba rozhlasových a televizních programů, rozhlasová a televizní zábava; (42) tvorba, údržba, aktualizace a správa webových stránek.
(730) **LONDA spol. s r. o.**, Na příkopě 859/22, Praha 1, Nové Město, 11000, CZ

(210) **O-544949**
(220) 10.01.2018
(320) 10.01.2018
(511) 16, 29, 30, 31, 35, 39, 40, 43
(540)

KOLONKA

(510) (16) pytle a balicí a obalové materiály a materiály pro skladování z papíru, lepenky nebo z plastů, papír a lepenka, tiskové publikace, informační produkty a reklamní materiály na papírových nosičích, fotografie, plakáty, kalendáře, samolepky, obrazy a další umělecké a upomínkové předměty této třídy; (29) maso a masné výrobky, ryby, plody moře a měkkýši, mléčné výrobky a výrobky z vajec, jedlé oleje a tuky, zpracované ovoce, houby a zelenina (včetně ořechů a luštěnin); (30) hotová jídla a polotovary a jídla rychlého občerstvení, a to jídla (svačiny) z kukuřice, obilnin,

mouky a sezamu, krekry, noky, knedlíky, palačinky, jídla z těstovin, rýže a obilnin, pirohy, koláče s náplní a pečivo, sendviče a pizzy, jarní závitky a závitky z mořských řas, bochánky vařené v páře, tortilly, sůl, chuťové přísady, ochucovačla a koření, pekárenské výrobky, cukrovinky, čokoláda a zákusky, cukr, přírodní sladidla, sladké polevy a náplně, výrobky z včelích produktů, led, zmrzlina, mražené jogurty a sorbety, káva, čaj, kakao a jejich náhražky, zpracované obilí pro lidskou potřebu, škrob a výrobky z nich, pečící přípravky a droždí, chleba, tapioka, sirupy do potravin, hořčice a jiná dochucovačla; (31) zemědělské, zahradnické a lesní produkty, rostliny a přírodní květiny, pěstitelské produkty jako jsou rostliny, sadba, sazenice, čerstvé ovoce a zelenina, koření, houby, nezpracované ořechy; (35) reklamní, marketingové a propagační služby, obchodní služby a informace pro spotřebitele, a to služby maloobchodu a velkoobchodu s potravinami, stánkový prodej potravin, pomoc v obchodní a podnikatelské činnosti, obchodní administrativa, výstavy k reklamním a obchodním účelům, pořádání trhů pro obchodní a reklamní účely, poradenská, informační a konzultační činnost v oblasti obchodu s nápoji a potravinami, specializovaný maloobchod a velkoobchod s nápoji a potravinami; (39) balení, skladování, doprava, expedice a přeprava potravinářských výrobků; (40) zpracování a úprava potravin a nápojů, výroba polotovarů pro potravinářský průmysl; (43) služby zajišťující stravování a nápoje, cateringové služby, hostinská činnost, zásobování restaurací a provozoven potravinářskými výrobky a nápoji, zajištění stravování při společenských akcích a služby spojené s nákupem a obstaráváním potravin, nápojů a občerstvení.

(730) **Novák Josef**, Bodláková 78, Hoštka, 41172, CZ

(210) **O-544959**
(220) 10.01.2018
(320) 10.01.2018
(511) 16, 35, 41
(540)



(510) (16) papír, lepenka, tiskárenské výrobky a polygrafické výrobky všeho druhu, a to časopisy, knihy, brožury, plakáty, fotografie, programy, vstupenky, letáky, katalogy, studijní a konferenční materiály, sborníky a sylaby, periodické a neperiodické tiskoviny, ročenky a jiné tištěné publikace, potřeby pro knižní vazby, fotografie, papírenské zboží; (35) propagační činnost, reklama, pomoc při řízení obchodní činnosti, obchodní administrativa, kancelářské práce, elektronická inzerce, on-line inzerce, marketing, poradenské a zprostředkovatelské služby související s reklamním tiskem, propagací, reklamou, inzercí a marketingem, distribuce reklamních tiskovin a reklamních nosičů informací; (41) výchova, vzdělávání, zábava, sportovní a kulturní aktivity, nakladatelská činnost a vydávání časopisů, on-line vydavatelské služby, vydávání tiskovin prostřednictvím počítačových sítí, tvorba a výroba televizních pořadů, televizní zpravodajství, televizní a filmová produkce, nahrávání nosičů zvukových a/nebo obrazových, tvorba, výroba audiovizuálních děl, půjčování nahranych a nenahranych nosičů, zvukových a/nebo obrazových záznamů.

(591) Barevná
(730) **Advokátní kancelář Enenkla a Hradečný s.r.o.**, Bělehradská 572/63, Praha 2, Vinohrady, 12000, CZ

(210) **O-544961**
(220) 10.01.2018
(320) 10.01.2018
(511) 41
(540)

XFN - X FIGHT NIGHTS

(510) (41) pořádání sportovních a kulturních akcí, zápasů v bojových sportech.
(730) **Smrčka Adrian**, Troilova 440/6, Praha 10, 10083, CZ

(210) **O-544974**

(220) 10.01.2018

(320) 10.01.2018

(511) 5, 29, 30

(540)

PASTEE

(510) (5) potravinové směsi jako doplňky stravy pro neléčebné účely, potravinové doplňky výživy ve formě potravinových směsí (doplňky stravy), potravinové směsi jako náhražky stravy (doplňky stravy), potravinové doplňky na bázi sacharidů, bílkovin a tuků; (29) potravinové směsi na bázi bílkovin, potravinové směsi na bázi tuků; (30) potravinové směsi na bázi sacharidů.

(730) **Balanced Nutrition s.r.o.**, Svojsice 87, Svojsice, 53362, CZ

(740) AK Jan Bárta, JUDr. Jan Bárta, advokát, Kaprova 42/14, Praha 1, 11000

(210) **O-544999**

(220) 11.01.2018

(320) 11.01.2018

(511) 29

(540)

Banquet

(510) (29) maso, ryby, drůbež a zvěřina, mleté maso, vnitřnosti, masové výrobky a polotovary, uzené maso, uzeniny, hotové tepelně upravené maso, masové nádivky s bylinkami, kořením nebo jinými přísadami, tepelně zpracovaná masa metodou sous-vide, tepelně zpracovaná drůbež metodou sous-vide, nakládané maso, marinované maso, konzervované maso.

(730) **Bidfood Czech Republic s.r.o.**, V Růžovém údolí 553, Kralupy nad Vltavou, Míkovice, 27801, CZ

(210) **O-545006**

(220) 11.01.2018

(320) 11.01.2018

(511) 14, 35

(540)

BRILAS

(510) (14) výrobky z drahých kovů a jejich slitin, vč. pozlaceného a postříbřeného kovu, vše pro klenotnické a zlatnické účely, prsteny, zejména snubní a zásnubní prsteny, náhrdelníky, řetízky, přívěsky, náramky, brože, náušnice, ozdobné jehlice, spony do kravat, manžetové knoflíky, ozdoby ze stříbra, drahé kovy jako surovina nebo polotovar, diamanty, drahokamy a polodrahokamy, bižuterie; (35) maloobchodní služby a zprostředkování obchodu se vzácnými kovy a jejich slitinami, šperky, klenoty, bižuterií, diamanty, drahokamy a polodrahokamy, zlatými výrobky, klenoty a šperky, poskytované také prostřednictvím komunikačních médií, propagace a reklamní služby, průzkum a analýza trhu, prezentace zboží k propagačním účelům, marketing, online reklama, provoz elektronického obchodu zabývajícího se prodejem a distribucí diamantů, drahokamů, polodrahokamů, šperků, bižuterie.

(730) **Brilas Group s.r.o.**, Podlesí V. 5426, Zlín, 76005, CZ

(210) **O-545012**

(220) 12.01.2018

(320) 12.01.2018

(511) 11, 14, 42

(540)



(510) (11) zařízení na osvětlování, vytápění, výrobu páry, vaření, chlazení, sušení, ventilaci, rozvod vody a zařízení pro sanitární účely; (14) vzácné kovy a jejich slitiny, šperky, drahokamy a polodrahokamy, hodinářské a chronometrické přístroje; (42) vědecké a technologické služby a související výzkum a projektování, průmyslová analýza a výzkum, navrhování a vývoj počítačového hardwaru a softwaru.

(730) **Horčíčková Jitka**, Vančurova 650, Nový Bor, 47301, CZ

(210) **O-545013**

(220) 12.01.2018

(320) 12.01.2018

(511) 11, 14, 42

(540)

ΔYSΔN

(510) (11) zařízení na osvětlování, vytápění, výrobu páry, vaření, chlazení, sušení, ventilaci, rozvod vody a zařízení pro sanitární účely; (14) vzácné kovy a jejich slitiny, šperky, drahokamy a polodrahokamy, hodinářské a chronometrické přístroje; (42) vědecké a technologické služby a související výzkum a projektování, průmyslová analýza a výzkum, navrhování a vývoj počítačového hardwaru a softwaru.

(730) **Horčíčková Jitka**, Vančurova 650, Nový Bor, 47301, CZ

(210) **O-545053**
(220) 15.01.2018
(320) 15.01.2018
(511) 20, 35, 37, 42
(540)



(510) (20) nábytek, kancelářský nábytek, kovový nábytek, lavice (nábytek), části nábytku ze dřeva, stolní desky, dvířka k nábytku, komody, policové skříně, skříně (kuchyňské), šatní skříně, skříně na uchovávání potravin, školní nábytek, nohy k nábytku, police na knihy (nábytek), přiborníky, vitríny (nábytek), židle; (35) obchodní činnost, velkoobchod a maloobchod s nábytkem, stavebninami a vybavením a zařízením kuchyní, internetový obchod s nábytkem, stavebninami a vybavením a zařízením kuchyní, služby kancelářské a obchodní administrativy; (37) servis, montáž a opravy kuchyní, servis, montáž a opravy nábytku, servis, montáž a opravy kuchyňského vybavení a zařízení; (42) architektonické poradenství, návrhy a tvorba interiérů, jejich výzdoba a dekorace, projektování kuchyní, projektová a inženýrská činnost v investiční výstavbě, provádění průzkumných prací ve stavebnictví, poradenská činnost v oblasti výstavby a stavebnictví, technické prohlídky inženýrských staveb, studie technických projektů, zkoušky materiálů, poskytování pomoci s přípravou projektové a stavební dokumentace a s potřebnou stavební agendou, zprostředkování při přípravě rozpočtu jednotlivých staveb a potřebných druhů stavebních materiálů.

(730) **Sokol Richard**, Peklo 121, Vamberk, 51754, CZ
(740) PhDr. Ladislav Sudík, Polní 293, Letohrad, 56151

(210) **O-545054**
(220) 15.01.2018
(320) 15.01.2018
(511) 35, 39, 41, 42
(540)



(510) (35) reklama, propagace, řízení obchodní činnosti, obchodní administrativy, kancelářské práce; (39) doprava, balení a skladování zboží, organizování cest; (41) vzdělávání, školení, zábava, sportovní a kulturní činnosti; (42) vědecké a technologické služby a související výzkum a projektování, průmyslová analýza a výzkum, navrhování a vývoj počítačového hardwaru a softwaru.

(591) Barevná
(730) **Euroregion Pomezí Čech, Moravy a Kladska - Euroregion Glacensis**, Panská 1492, Rychnov nad Kněžnou, 51601, CZ

(210) **O-545069**
(220) 15.01.2018
(320) 15.01.2018
(511) 9, 16, 41
(540)

Aleš Brichta

(510) (9) data, databáze a jiné informační produkty na elektronických, magnetických a optických nosičích spadajících do třídy 9, nosiče dat, zejména diskety, CD-ROMy, magnetické disky, optické disky a DVD, elektronické sítě, multimediální aplikace, multimediální informační katalogy, elektronické časopisy, elektronická periodika a knihy, nahraný software na CD a DVD discích a magnetických médiích, audiovizuální programy, audio programy, hudební díla (nahrávky), nahrané zvukové a zvukové obrazové záznamy, obaly na zvukové nosiče a videokazety; (16) pohledy ilustrované se zvukovou nahrávkou, papír, periodické a neperiodické publikace, knihy, časopisy, brožury, fotografie, plakáty, pohledy, kalendáře, samolepky, obtisky, nažehlovací obtisky, papírové a umělohmotné tašky, tužky, pera a pastelky, papírové obaly všeho druhu, ubrusky a ubrusy, papírové pивní tácky, papírové vlajky, informační a reklamní produkty v papírové formě, data a databáze na papírových nosičích, písma pro tiskárny, štočky, umělecké nebo ozdobné předměty z papíru; (41) umělecká agentura (s výjimkou obchodního managementu výkonných umělců), pořádání kulturních a uměleckých akcí, setkání, výstav, soutěží a přednášek, výroba pořadů pro rozhlasové a televizní vysílání, ediční činnost, publikační činnost, nahrávání nosičů zvukových nebo obrazově zvukových, půjčování nahraných zvukových a nebo obrazově zvukových záznamů, tvorba a šíření audiovizuálních děl (bez možnosti stažení).

(730) **Brichta Joanna Maria**, U Kněžské louky 2151/18, Praha 3, 13000, CZ
(740) AK Krejčí & Růžková, Mgr. Tomáš Krejčí, advokát, Pařížská 204/21, Praha 1, 11000

(210) **O-545080**
(220) 15.01.2018
(320) 15.01.2018
(511) 24, 25
(540)

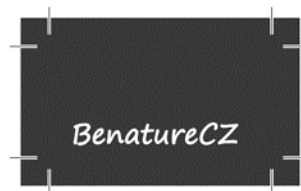

(510) (24) textilní výrobky v rámci této třídy, bytový textil; (25) oděvy.
(730) **Richtrová Lenka Ing.**, Na Komořsku 2173/17, Praha 4, Modřany, 14300, CZ

(210) **O-545097**
(220) 16.01.2018
(320) 16.01.2018
(511) 6, 35, 37, 42
(540)



(510) (6) kovové zámky, bezpečnostní schránky, polotovary klíčů, klíče, zámky a ostatní zámečnické výrobky zařazené v této třídě, nábytkové kování, kovové železářské zboží, zámky (kovové), s výjimkou elektrických,

kovové podnosy, kovové nádoby, umělecká díla z běžných kovů, obecné kovy a jejich slitiny, kovové stavební materiály, kovové stavební materiály přenosné, kovové kabely a dráty neelektrické, kovové potřeby zámečnické a klempířské, kovové trubky, sejfy, rudy; (35) propagace zámečnických výrobků a služeb; (37) zámečnictví; (42) navrhování a vývoj počítačového hardwaru a softwaru pro bezpečnostní zámečnickou oblast, navrhování programů bezpečnosti silničního provozu.

(730) **Kalous Jan**, náměstí Míru 1221/4, Praha 2, Vinohrady, 12000, CZ

(740) Ing. Jaroslav Novotný, Římská 2135/45, Praha 2, Vinohrady, 12000

(210) **O-545098**

(220) 16.01.2018

(320) 16.01.2018

(511) 29, 30, 43

(540)



(510) (29) ajvar (konzervované papriky), albuminová mléka, algináty pro kulinářské použití, aloe vera pro lidskou spotřebu, ančovičky, ne živé, arašidové máslo, arašidové mléko pro kulinářské použití, artyčoky konzervované, bílkoviny pro kulinářské použití, bramborové lupínky, bramborové lupínky s nízkým obsahem tuku, bramborové vločky, bujónové koncentráty, bujónové přípravky, bujóny, bulgogi (korejský pokrm z hovězího masa), cibulové kroužky, citrónová šťáva pro kulinářské použití, datle, dršťky, drůbež, ne živá, dušené ovoce, džemy, extra panenský olivový olej do pokrmů, falafel, galbi (grilovaný masový pokrm), garnáti, ne živí, guacamole (pomazánka z avokáda), humí, ne živí, humus (cizrnová pomazánka), jablečné pyré, játra, játrová paštika, jedlé kytice ze zpracovaného ovoce, jedlé tuky, jelita, jogurt, kakaové máslo potravinářské, kandované ořechy, kandované ovoce, kaviár, kefir (mléčný nápoj), kimčchi (pokrm z kvašené zeleniny), klipfish (sušená solená treska), knedlíky na bázi brambor, kokosové máslo, kokosové mléko pro kulinářské použití, kokosový tuk, kokosový olej potravinářský, kompoty, kondenzované mléko, konzervovaná čočka, konzervovaná zelenina, konzervované fazole, konzervované houby, konzervované lanýže, konzervované maso, konzervované olivy, konzervované ovoce, konzervované plody bobulovin, konzervované ryby, konzervované sójové boby pro potravinářské účely, konzervovaný hrášek, koryši, ne živí, krokety, kumys (mléčný nápoj), kvašená zelenina, kysané zelí, kyselé okurky, langusty, ne živé, lososi, ne živí, mandlové mléko pro kulinářské použití, margarín, maso, masové aspiky, huspenina, nasolená masa, nasolené ryby, ochucené ořechy, olivový olej potravinářský, ovoce konzervované v alkoholu, ovocné saláty, párky na tyče (v kukuřičném těstíčku), párky pro přípravu párků v rohlíku, párky, klobásy, salámy, placičky z tofu, pokrmy z ryb pro lidskou spotřebu, polévky, pomazánky na chléb obsahující tuk, potravinářské oleje, potraviny na bázi ryb, rajčatové pyré, rajčatový protlak, rybí filé, svačinky na bázi ovoce, sýr, šunka, tmavá tlačenka (krevní uzenina), tofu, tvaroh, uzeniny, uzeniny v těstíčku, vařená zelenina, vývary, zeleninové saláty, zvěřina; (30) bulgur, burritos, cukrářské výrobky, čaj, čatni (dochucovadlo), čokoláda, dresinky, hotová jídla na bázi nudlí, chalva, chléb, jarní závitky, jiaozi (plněné knedlíčky), káva, kávové nápoje s mlékem, kečup, kimchijeon (smaženky z fermentované zeleniny), knedlíky na bázi mouky, koláče, kreky, kroupy pro lidskou spotřebu, krutony, křehké pečivo - sušenky, kukuřičná kaše, kukuřičné lupínky, kuskus (semolina), ledové tříště se slazenými červenými fazolemi, ledový čaj, lívance, majonéza, makaróny, marinády, masové koláče, minizákusky (dortíky), mražený jogurt (mražený sladký výrobek), nápoje na bázi čaje, nápoje na bázi kávy, nekynutý chléb, nudle, okonomijaki (japonské slané placky), omáčky na těstoviny, onigiri (rýžové koule), palačinky, párky v rohlíku (sendviče), pelmeně (knedlíčky plněné masem), pesto (omáčka), pizza, pražená kukuřice (popcorn), pudink, quiche (slaný koláč), rajčatová omáčka, ramen (japonské polévky na bázi

nudlí), ravioli, rýže, salátové zálivky, senbei (rýžové kreky), sendviče, sladké žemle, sorbety (zmrzlina), sušenky, svačkové občerstvení na bázi cereálií, špagety, tabbouleh (arabský salát), tacos, tapioka, těsto na přípravu pečiva, těstoviny, tortily, udon nudle (japonské nudle), vafle, vareniki (plněné knedlíčky), vermiceli (nudle), zefír (cukrovinka), zeleninové a ovocné omáčky k masům (dochucovadla), zmrzlina; (43) bary, bufety, jídelny, kavárny, restaurace, samoobslužné jídelny, samoobslužné restaurace, zajištění stravování.

(730) **Thabet Kamel**, Rybářská 4605/10a, Jablonec nad Nisou, 46601, CZ

(210) **O-545099**

(220) 16.01.2018

(320) 16.01.2018

(511) 6, 35, 37, 42

(540)



(510) (6) kovové zámky, bezpečnostní schránky, polotovary klíčů, klíče, zámky a ostatní zámečnické výrobky zařazené v této třídě, nábytkové kování, kovové železářské zboží, zámky (kovové), s výjimkou elektrických, kovové podnosy, kovové nádoby, umělecká díla z běžných kovů, obecné kovy a jejich slitiny, kovové stavební materiály, kovové stavební materiály přenosné, kovové kabely a dráty neelektrické, kovové potřeby zámečnické a klempířské, kovové trubky, sejfy, rudy; (35) propagace zámečnických výrobků a služeb; (37) zámečnictví; (42) navrhování a vývoj počítačového hardwaru a softwaru pro bezpečnostní zámečnickou oblast, navrhování programů bezpečnosti silničního provozu.

(730) **Kalous Jan**, náměstí Míru 1221/4, Praha 2, Vinohrady, 12000, CZ

(740) Patentová a známková kancelář Novotný, Ing. Jaroslav Novotný, Římská 2135/45, Praha 2, Vinohrady, 12000

(210) **O-545100**

(220) 16.01.2018

(320) 16.01.2018

(511) 6, 35, 37, 42

(540)



(510) (6) kovové zámky, bezpečnostní schránky, polotovary klíčů, klíče, zámky a ostatní zámečnické výrobky zařazené v této třídě, nábytkové kování, kovové železářské zboží, zámky (kovové), s výjimkou elektrických, kovové podnosy, kovové nádoby, umělecká díla z běžných kovů, obecné kovy a jejich slitiny, kovové stavební materiály, kovové stavební materiály přenosné, kovové kabely a dráty neelektrické, kovové potřeby zámečnické a klempířské, kovové trubky, sejfy, rudy; (35) propagace zámečnických výrobků a služeb; (37) zámečnictví; (42) navrhování a vývoj počítačového hardwaru a softwaru pro bezpečnostní zámečnickou oblast, navrhování programů bezpečnosti silničního provozu.

(730) **Kalous Jan**, náměstí Míru 1221/4, Praha 2, Vinohrady, 12000, CZ

(740) Patentová a známková kancelář Novotný, Ing. Jaroslav Novotný, Římská 2135/45, Praha 2, Vinohrady, 12000

(210) **O-545112**
(220) 16.01.2018
(320) 16.01.2018
(511) 35, 36, 38, 41, 42
(540)

ICO SYNDICATE

(510) (35) poradenství v oblasti šíření komerčního sdělení prostřednictvím sociálních sítí a diskuzních komunit (chat), marketing, poradenství v oblasti propagačních a marketingových služeb, virální marketing – design (tvorba a šíření komerčních sdělení prostřednictvím sociálních sítí), tvorba a šíření marketingových internetových fenoménů (memů), propagace, propagace multimediálního vzdělávacího a zábavního obsahu, poradenství v oblasti marketingu prvotního úpisu kryptoměn (initial coin offering), audity prvotního úpisu kryptoměn (initial coin offering), due diligence prvotního úpisu kryptoměn (initial coin offering), marketing vzdělávacího multimediálního obsahu (např. videa, články, podcasty), marketing zábavního multimediálního obsahu (např. videa, články, podcasty); (36) investování do užitných tokenů (utility tokens), tokenů a pretokenů, investování do kryptoměn, nákup kryptoměn, nákup užitných tokenů (utility tokens), tokenů a pretokenů, přeprava kryptoměn, poskytování likvidity, informace o investicích, investování do prvotních úpisů kryptoměn (initial coin offering), finanční informace a údaje, poradenské a konzultační služby týkající se všech služeb uvedených v této třídě, poskytování informací a analýz v oboru finančních investic, poskytování informací a analýz v oboru kryptoměn a investic do kryptoměn a v kryptoměnách, poskytování informací a analýz v oboru užitných tokenů (utility tokens), tokenů a pretokenů a investic do užitných tokenů (utility tokens), tokenů a pretokenů, poskytování informací a analýz v oboru prvotního úpisu kryptoměn (initial coin offering), poskytování informací a analýz v oboru chytrých kontraktů (smart contracts), poradenství týkající se prvotního úpisu kryptoměn (initial coin offering), poradenství v oblasti zřizování a provozování prvotního úpisu kryptoměn (initial coin offering), poradenství v oblasti financování prvotního úpisu kryptoměn (initial coin offering), poradenství v oblasti výběru strategických a obchodních partnerů prvotního úpisu kryptoměn (initial coin offering), poradenství v oblasti přípravy bílé knihy (white paper) prvotního úpisu kryptoměn (initial coin offering), příprava bílé knihy (white paper) prvotního úpisu kryptoměn (initial coin offering), informační služby týkající se financí, kryptoměn, prvotních úpisů kryptoměn (initial coin offering), užitných tokenů (utility tokens), tokenů a pretokenů poskytované on-line, finanční informační služby vztahující se k investicím do prvotních úpisů kryptoměn (initial coin offering), finanční informační služby vztahující se k měnám, finanční informační služby vztahující se ke kryptoměnám, poskytování informací souvisejících se směnnými kurzy, finanční informace v podobě směnných kurzů, služby databázi v oblasti kryptoměn, užitných tokenů (utility tokens), tokenů a pretokenů a prvotních úpisů kryptoměn (initial coin offering), poradenství týkající se získávání kapitálu, zprostředkování slev na pořizování kryptoměn, užitných tokenů (utility tokens), tokenů a pretokenů, předprodej a zajištění předprodeje kryptoměn, užitných tokenů (utility tokens), tokenů a pretokenů, pojištění, služby finanční, služby peněžní, měnové obchody a směnárenské služby, management kryptoměn, směna kryptoměn na tradiční měnu, usnadňování převodů elektronických hotovostních ekvivalentů, služby v oblasti směnárenských transakcí, služby v oblasti směnárenských transakcí s virtuálními penězi zaměřené na převoditelné jednotky elektronických hotovostních ekvivalentů mající specifikovanou hodnotu hotovosti, informační, poradenské a konzultační služby týkající se všech výše uvedených služeb v této třídě, poradenství zaměřené na fúze a akvizice, finanční služby a poradenství spojené s investicemi do kryptoměn, do užitných tokenů (utility tokens), tokenů a pretokenů a do prvotních úpisů kryptoměn (initial coin offering), provozování platformy na obchodování kryptoměn, užitných tokenů (utility tokens), tokenů a pretokenů, koncentrace (pooling) kryptoměn, užitných tokenů (utility tokens), tokenů a pretokenů, algoritmičké obchodování, modelování cen kryptoměn, modelování cen užitných tokenů (utility tokens), tokenů a pretokenů, predikce vývoje trhu kryptoměn, užitných tokenů (utility tokens), tokenů a pretokenů, predikce hodnoty a výkonnosti kryptoměn, užitných tokenů (utility tokens), tokenů a pretokenů, evidence a hodnocení poradenských služeb v oblasti kryptoměn, užitných tokenů (utility tokens), tokenů a pretokenů, analýza crowdsourcingových investic, arbitráž ve finančnictví, nákup a prodej kryptoměn, užitných tokenů (utility tokens), tokenů a pretokenů s cílem využití rozdílů cen na odlišných burzách za účelem dosažení zisku, technická, fundamentální, kvantitativní a sentimentální analýza kryptoměn, užitných tokenů (utility tokens), tokenů a pretokenů, zprostředkování crowdsourcingového investování do kryptoměn, užitných tokenů (utility tokens), tokenů a pretokenů, generování, poskytování,

zpeněžování, sledování a provádění obchodních signálů, escrow, zajišťování escrow k nákupu kryptoměn, užitných tokenů (utility tokens), tokenů a pretokenů; (38) telekomunikace, přenos virtuálních peněz a digitálních peněz prostřednictvím elektronických komunikačních sítí, elektronický přenos peněz prostřednictvím počítačových terminálů a elektronických zařízení, informační, poradenské a konzultační služby vztahující se ke všem výše uvedeným službám v této třídě, provoz a správa počítačového programu zajišťujícího komunikaci s klienty (bot); (41) organizace internetových diskuzních komunit, služby pro automatizaci organizace internetových diskuzních komunit, networking – služby pro vytváření vztahů, vzájemnou výměnu informací a udržování osobních kontaktů, pořádání a organizace výstav, akcí, konferencí, komunitních setkání, příprava a organizace hromadných otevřených kurzů na téma kryptoměn a technologie blockchain, příprava vzdělávacích materiálů na téma kryptoměn a technologie blockchain, zábavní a vzdělávací služby, zábavní a vzdělávací služby v oblasti kryptoměn, příprava vzdělávacího multimediálního obsahu (např. videa, články, podcasty), příprava zábavního multimediálního obsahu (např. videa, články, články, podcasty), příprava a organizace seminářů, příprava a organizace webinářů; (42) vývoj počítačového softwaru, vývoj počítačových programů a počítačového softwaru pro elektronické obchodování s tradičními penězi, vývoj počítačového softwaru pro komunikaci mezi počítači v oblasti virtuálních a tradičních peněz, vývoj počítačového softwaru pro komunitní organizaci, vývoj počítačového softwaru komunikující s klienty (bot), vývoj počítačového softwaru pro automatizaci investic do kryptoměn, užitných tokenů (utility tokens), tokenů a pretokenů a prvotních úpisů kryptoměn (initial coin offering), vývoj počítačového softwaru pro modelování cen kryptoměn, vývoj počítačového softwaru pro modelování cen užitných tokenů (utility tokens), tokenů a pretokenů, vývoj počítačového softwaru pro predikce vývoje trhu kryptoměn, užitných tokenů (utility tokens), tokenů a pretokenů, vývoj počítačového softwaru pro predikce hodnoty a výkonnosti kryptoměn a tokenů, vývoj umělé inteligence.

(730) **Novotný Jan**, Husova 165/5, Brno, 60200, CZ
(740) **INPARTNERS GROUP**, Mgr. Lenka Musilová, Koliště 1965/13a, Brno, Černá Pole, 60200

(210) **O-545146**
(220) 17.01.2018
(320) 17.01.2018
(511) 35, 36
(540)

TOMMY STACHI
Snadná půjčka pro zaměstnance

(510) (35) administrativní služby, marketing, obchodní informace, obchodní informace a rady pro spotřebitele ve výběru produktů a služeb, obchodní průzkum, obchodní zprostředkovatelské služby, propagace, reklama; (36) služby finanční, peněžní, bankovníctví, dluhové poradenství, financování formou koupě na splátky, půjčky (financování), půjčky na splátky, včetně on-line služeb k daným službám příslušným – v rámci této třídy.
(591) Barevná
(730) **TOMMY STACHI s.r.o.**, Táboritská 1000/23, Praha 3, Žižkov, 13000, CZ
(740) Mgr. Martin Sejk, Korunní 810, Praha 10, 10100

(210) **O-545155**
(220) 18.01.2018
(320) 18.01.2018
(511) 21, 33, 35, 41
(540)



(510) (21) výrobky ze skla, porcelánu a kameniny, dekantéry, vývrtky, chladicí nádoby; (33) alkoholické nápoje s výjimkou pív, vína, šumivá vína, sekty, lihoviny, zejména vinné destiláty, aperitivy; (35) on-line prodej vína, maloobchod a velkoobchod s vínem, poskytování obchodních informací prostřednictvím webových stránek, subdavatelské služby, marketing, vydávání reklamních nebo náborových, propagačních a inzertních textů, administrativní zpracování objednávek, dodavatelské služby pro třetí osoby, obchodní činnost (služby, poradenství), výstavní akce pro komerční účely, konzultační a poradenská činnost, pomoc při obchodní činnosti, propagační činnost, veletrhy pro obchodní a reklamní účely, organizování výstav komerčních a reklamních, doprovodné, prezentační a reklamní programy, provádění aukcí a vedení dražeb, zejména vín, distribuce vzorků zboží, odborné obchodní poradenství, předvádění modelek pro reklamní účely a podporu prodeje, průzkum trhu, reklama, rozšiřování reklamních materiálů, zprostředkování prodeje a nákupu výrobků a obchodní služby v oboru alkoholických nápojů, organizování, zabezpečování a pořádání propagačních výstav, propagačních a reklamních akcí a přehlídek zboží; (41) činnost výchovná, školicí a zábavní, např. pořádání a řízení odborných školení, soutěží a přehlídek spojených s degustací vína, klubové služby související s vedením vinoték, organizování seminářů, kongresů, sympozií, zejména o víně, vzdělávání a školení, zvláště v oblasti degustace a hodnocení vín, organizování, zabezpečování a pořádání soutěží v oblasti vinařství, výstav, přehlídek, ochutnávek vín a prezentací pro vzdělávací a zábavné účely.

(591) Barevná
(730) **Dejsivino, s.r.o.**, Jeseniova 2852/18, Praha 3, 13000, CZ
(740) Mgr. Martin Čumpelík, advokát, V Kolkovně, Praha 1, 11000

(210) **O-545193**
(220) 19.01.2018
(320) 19.01.2018
(511) 35
(540)



(510) (35) reklamní, inzertní a propagační činnost, informačně-obchodní činnost, zásilkový prodej a elektronický obchod (e-shop) prostřednictvím komunikačních sítí (internet) a zprostředkování smluv o nákupu a prodeji rukodělného a uměleckého zboží pro třetí strany, to vše především pro bižuterii, výrobky z textilu, keramiku, umělecká díla, výrobky z kůže, klenoty, výrobky ze vzácných kovů, bytové doplňky, nábytek, hračky, výrobky ze dřeva a plastických hmot, kloboučnické zboží, galanterii, svičky, floristiku, zrcadla, pořádání výstav pro reklamní účely, pořádání a vedení veletrhů a výstav pro obchodní účely.

(730) **D - Klima s.r.o.**, Pustiměř 54, Pustiměř, 68321, CZ
(740) Bohemia Patent, Ing. Jana Vanděliková, Vodičkova 791/41, Praha 1 - Nové Město, 11000

(210) **O-545206**
(220) 19.01.2018
(320) 19.01.2018
(511) 9, 16, 35, 38, 41
(540)

V24 Media

(510) (9) zařízení v oblasti informačních technologií a audiovizuální zařízení, nahraný obsah (počítačové programy, data a informace), informační technologie a audiovizuální, multimediální a fotografické přístroje; (16) tiskoviny, časopisy, publikace, časopisy [periodika], časopisy a periodika, periodické publikace, časopisy; (35) reklamní, marketingové a propagační služby, rozšiřování reklamních marketingových a propagačních materiálů, šíření reklamních materiálů (prospekty, brožury a tiskoviny), reklama, marketing a propagační služby, pomoc v obchodní a podnikatelské činnosti, management a administrativní služby; (38) televizní vysílání, hudební vysílání, video vysílání, rozhlasové vysílání, televizní vysílání a vysílání kabelové televize; (41) vydavatelská činnost a zpravodajství, digitální video, audio a multimediální zábavní vydavatelské služby, editování psaných textů, editování tiskárenských výrobků obsahujících obrázky, s výjimkou těch pro reklamní účely, elektronická nakladatelská činnost (služby), elektronická vydavatelská činnost, elektronické online publikace periodik a knih, elektronické publikace knih a periodik online, elektronické publikování, elektronické vydávání textů a tiskárenských výrobků na internetu, s výjimkou vydávání reklamních textů.

(730) **V24 Media s.r.o.**, Rybná 716/24, Praha 1, Staré Město, 11000, CZ
(740) advokát, Mgr. Petr Horáček LLM, Na zbořenci 276/14, Praha 2, Nové Město, 12000

(210) **O-545252**
(220) 23.01.2018
(320) 23.01.2018
(511) 35, 37, 41
(540)



(510) (35) propagační činnost, reklama; (37) stavebnictví, opravy budov; (41) výchova, vzdělávání, zábava, sportovní a kulturní aktivity.
(730) **Ričany Property s.r.o.**, Dělnická 213/12, Praha 7, Holešovice, 17000, CZ

(210) **O-545288**
(220) 24.01.2018
(320) 24.01.2018
(511) 9, 10, 40
(540)



(510) (9) software pro navrhování ortopedických vložek; (10) ortopedické vložky do obuvi, vložky do bot k ortopedickému použití, vložky-výplně (ortopedické); (40) zakázková výroba ortopedických vložek, úprava vložek do obuvi, tvarování ortopedických vložek.

- (591) Barevná
(730) **ING corporation, spol. s r.o.**, Mánesova 1259, Frýdlant nad Ostravicí, Frýdlant, 73911, CZ
(740) PatentEnter s.r.o., Koliště 1965/13a, Brno, Černá Pole, 60200

- (210) **O-545312**
(220) 25.01.2018
(320) 25.01.2018
(511) 35, 41, 43
(540)



- (510) (35) správa hotelů, obchodní nebo podnikatelské informace, marketingové studie, obchodní reklama (pro třetí osoby), reklama, pronájem reklamních materiálů, pronájem reklamních ploch, rozhlasová reklama, rozšiřování reklamních nebo inzertních materiálů, rozšiřování vzorků (zboží), řízení (poradenské služby obchodní nebo podnikatelské), poradenství v obchodní činnosti, televizní reklamy, zasílání reklamních materiálů zákazníkům; (41) fotografování, provozování golfových hřišť, informace o možnostech rekreace, informace o možnostech zábavy, výchovně - zábavné klubové služby, kluby zdraví (služby), organizování a vedení konferencí, organizování a vedení kongresů, organizování sportovních soutěží, provozování sportovních zařízení, půjčování sportovního nářadí, služby pro oddech a rekreaci, organizování vzdělávacích a zábavných soutěží, pronájem sportovního zařízení; (43) automaty (rychlé občerstvení), služby barů, bufety, hotelové služby, rezervace hotelů, jídelny a závodní jídelny, kavárny, penziony, restaurace, rezervace penzionů, ubytovací služby (hotely, penziony), zásobování.
- (730) **Beroun Golf Club z.s.**, Na Veselou 909, Beroun - Závodí, 26601, CZ

- (210) **O-545326**
(220) 25.01.2018
(320) 25.01.2018
(511) 9, 16, 35, 38, 41, 44
(540)



- (510) (9) data, informace a databáze, nahrané zvukové a zvukově-obrazové záznamy, vše na elektronických, magnetických, optických a jiných nosičích v rámci třídy 9 nebo v elektronických, datových, informačních a telekomunikačních sítích, elektronická periodika a knihy, stahovatelné počítačové programy, počítačový software, stahovatelné multimediální aplikace zejména pro zachycení, zpracování, vyhodnocení, synchronizaci či sdílení dat v oblastech zdravého životního stylu, fitness a výživy, přístroje pro zpracování dat; (16) tiskoviny všeho druhu, noviny, časopisy, periodika, knihy, učebnice, učební pomůcky, křížovky, katalogy, papírenské zboží, fotografie, plakáty, samolepky, pohlednice, programy a informační letáky, vstupenky, katalogy, tištěné nosiče informací a

záznamů všeho druhu v rozsahu této třídy; (35) inzertní činnost, reklamní a propagační činnost, marketing, prezentace výrobků a služeb v komunikačních médiích pro účely maloobchodu, pronájem reklamních ploch na internetu, prodej po telefonu (telemarketing), analýzy nákladů, obchodní průzkumy, zajišťování předplatného novin a časopisů, průzkum trhu, průzkum veřejného mínění, komerční informace a rady pro spotřebitele, služby v oblasti srovnávání cen, organizování akcí, výstav, prodejních trhů a přehlídek pro obchodní, propagační a reklamní účely, organizace spotřebitelských soutěží reklamního charakteru zaměřených zejména na podporu prodeje, vyhlásování výsledků soutěží reklamního charakteru zaměřených zejména na podporu prodeje, organizace spotřebitelských soutěží - v rámci této třídy, spotřebitelská anketa, propagace výherce soutěže či ankety, maloobchodní prodej dietetických přípravků, maloobchodní služby v oblasti potravin, maloobchodní prodej výživových doplňků, maloobchodní prodej předmětů sloužících k úpravě vzhledu lidí; (38) přenos zpráv a informací, komunikace, šíření elektronických periodik a knih, vše prostřednictvím počítačů, elektronických, počítačových, datových a telekomunikačních sítí (zejména prostřednictvím internetu), poskytování přístupu k databázím, informační služby na internetu, provozování internetových portálů, poskytování internetových diskusních fór; (41) výchovná, vzdělávací a zábavná činnost, sportovní a kulturní aktivity, organizování sportovních, vzdělávacích a zábavných soutěží, obrazové a textové zpravodajství, vydavatelská činnost, vydávání elektronických knih a časopisů on-line, poskytování on-line elektronických publikací (bez možnosti stažení), provozování her on-line, nahrávání a vydávání zvukových a zvukově-obrazových záznamů, poskytování informací o možnostech zábavy, rekreace a rozptýlení, o výchově, vzdělávání a sportu, pořádání a realizace workshopů, pořádání přednášek, pořádání festivalů pro kulturní, zábavní, vzdělávací a školící účely, pořádání výstav pro kulturní, zábavní a vzdělávací účely, poskytování vzdělávacích informací o zdraví a tělesné kondici, vzdělávací služby týkající se zdraví, vzdělávací služby týkající se diet, pořádání vzdělávacích služeb vztahujících se k dietám; (44) poradenské služby týkající se zdraví a diet, poskytování informací o zdraví, poskytování informací týkající se dietního a výživového poradenství, poskytování informací týkajících se dietních a výživových doplňků.

- (730) **CN Invest a.s.**, Komunardů 1584/42, Praha 7, Holešovice, 17000, CZ

- (210) **O-545363**
(220) 26.01.2018
(320) 26.01.2018
(511) 16, 21, 24, 25, 32, 43
(540)



- (510) (16) papírenské výrobky, papírové etikety, papírové podtácky, papírové tašky, umělohmotné tašky, papírové prostírání, papírové ubrusy, těžítka, viněty, pasparty, papírové ubrusky, papírové vlaječky, papírové praporky, papírové ozdoby na stůl, papírové tácky pod pivní sklenice, papírové průkazy, psací potřeby, papírové rozetky, papírové obaly na lahve, billboardy (reklamní tabule z papíru nebo lepenky), mapy, trojrozměrné modely pro vzdělávací účely, samolepky, fotografie, obalové materiály z papíru nebo umělých hmot, papírové potřeby na dárkové balení, papírové nádoby na balení, plakáty, reklamní plakáty, reklamní letáky, tištěné reklamy, reklamní štíty z papíru nebo lepenky, alba, blahopřání, časopisy, knihy, karty, katalogy, brožury, prospekty, letáky, pohlednice, poutače z papíru nebo lepenky; (21) zboží skleněné spadající do této třídy, to jsou lahve, sklenice na pití, püllitry, poháry keramické, keramické a porcelánové tácky, porcelánové džbány, vázičky, nádoby z plastu, karafy, stolní lahve, podtácky kromě papírových a určených k prostírání, pohárky z papíru nebo umělých hmot, poháry, tácky papírové, tácy (podnosy), cestovní lahve, otvíráky na lahve, štíty vývěsní, reklamní z porcelánu nebo skla, desky na jídelní lístky, pouzdra na jídelní lístky, tepelně izolační nádoby, termosky na jídlo, termosky na nápoje, krabice na

jídlo, chladicí boxy, umělohmotná prostírání; (24) látky a tkaniny, látková prostírání, látkové ubrousky, látkové tácky pod sklenice, nástěnné textilie, oděvní textilie, okenní clony, osušky, ozdobné textilní přehozy na stůl, plastové přehozy na stůl, plastové reklamní plakáty, podložky na stůl pod sklenice, talíře (prostírání), potahy a povlaky na nábytek, potahy (volné) na nábytek, potištěné textilie, přehozy, ručníky, skládané rolety, textilní tapety a textilní závěsy na stěnu, stolní prádlo (textilní), textilie, ubrusy; (25) oblečení, obuv, opasky, pokrývky hlavy, šály, trička, košile, mikiny, svetry, bundy sportovní, čepice, čepice s kšiltem, čelenky, zástěry (zástěry číšnícké), vesty (vesty číšnícké), sluneční kšilty, klobouky, šátky, plavky, ponožky, sportovní obuv, sportovní oblečení; (32) aperitivy nealkoholické, nealkoholické nápoje, jablečný mošt (nealkoholický), pivo, pivo a pivovarnické výrobky, nealkoholické pivo, ochucené pivo, pivo s nízkým obsahem alkoholu, sladové pivo, sladové nápoje, výtažky z chmele na výrobu piva, míchané nápoje s obsahem piva, nápoje na bázi piva, mošty, přípravky na výrobu nápojů, zázvorové pivo, prášky na přípravu šumivých nápojů, příchutě na výrobu nápojů, minerální vody, limonády, džusy, energetické nápoje, šumivé nápoje, ovocné šťávy a nápoje, sirupy na výrobu nápojů; (43) bary, barové služby, bufety, delikatesy (restaurace), firemní akce (poskytování jídel a nápojů), hotelové služby, rezervace hotelů, jídelny a závodní jídelny, kavárny, konzultační služby v oblasti zajišťování potravin a nápojů, poskytování přechodného ubytování, poskytování gastronomických služeb, provoz hotelového ubytování, půjčování stanů, půjčování židlí, stolů, prostírání, nápojového skla, restaurace, pohostinství (služby), ubytovací služby (hotely, penziony), zásobování, čepování piva.

(591) Barevná

(730) Heineken Česká republika, a.s., U Pivovaru 1, Krušovice, 27053, CZ

(740) JUDr. Milan Kyjovský, advokát, Poštovská 455/8, Brno, Brno-město, 60200

(210) O-545400

(220) 28.01.2018

(320) 28.01.2018

(511) 43

(540)



(510) (43) pohostinství (služby), služby v oblasti pohostinství, služby v oblasti pohostinství (potraviny a nápoje), poskytování jídla a nápojů, restaurační služby zahrnující bary s povolením k prodeji alkoholu, bary (služby).

(591) Barevná

(730) NEELKANTH s.r.o., Dlouhá 741/13, Praha 1, Staré Město, 11000, CZ

(210) O-545401

(220) 28.01.2018

(320) 28.01.2018

(511) 43

(540)

INDIAN RESTAURANT RASOI

(510) (43) restaurace, poskytování jídla a nápojů, restaurace (služby), restaurace rychlého občerstvení (služby), restaurace s odnosem jídel s sebou, pohostinství (služby), služby v oblasti pohostinství, služby v oblasti pohostinství (potraviny a nápoje).

(730) NEELKANTH s.r.o., Dlouhá 741/13, Praha 1, Staré Město, 11000, CZ

(210) O-545405

(220) 26.01.2018

(320) 26.01.2018

(511) 5, 31, 35

(540)

ALAWIZ

(510) (5) farmaceutické produkty, vitamíny a minerály a stopové prvky, dietní nebo nutriční přípravky a léčiva, medicínální sirupy, výtažky z léčivých bylin a kombinované přípravky vitamínů, minerálů, stopových prvků a bylinných výtažků, potravinové doplňky obohacené vitamíny nebo minerály nebo stopovými prvky, vitamínové přípravky, vitamíny a multivitaminové preparáty, minerály a multiminerálové preparáty, bylinné čaje, léčivé byliny, cukrovinky nebo pastilky nebo tabletky nebo tobolky nebo kapsle nebo žvýkačky s léčivými přísadami, dietetické látky upravené pro lékařské účely, minerální vody a dietetické nápoje upravené pro lékařské účely, dietní potraviny upravené pro lékařské účely, doplňky výživové pro lékařské účely, bílkovinné přípravky nebo potrava pro lékařské účely, balzámy a krémy a masti pro lékařské účely, chemické přípravky pro lékařské účely, léčivé oleje, oleje pro lékařské účely, tuky pro lékařské účely, léčivé soli, tinktury pro lékařské účely, bylinné výtažky nebo sirupy, vitamínová a minerální výživa ve formě koncentrátů, proteinové koncentráty jako výživné přísady k potravinám pro léčebné účely, droždí pro farmaceutické účely, potravinové doplňky s léčebnými účinky, výživné nebo dietetické přípravky pro lékařské účely pro denní doplnění stravy jako rozpustná strava nebo samostatná směs, která se skládá hlavně z mléka v prášku nebo ze živočišných nebo zeleninových proteinů, také s přísadkami vitamínů nebo minerálů nebo stopových prvků nebo cukru - vše v rámci této třídy, veterinární produkty a přípravky, přísady a doplňky pro zvířata, ptáky a ryby, dezinfekční prostředky, pesticidy, fungicidy, pudry, spreje, kapky, produkty k ošetření kůže a kožesiny, obojky - vše pro zabíjení blech a klíšťat pro zvířata, léčivé přípravky pro kůži a čistící prostředky léčivé - vše pro zvířata, ústní vody, léčivé přípravky na čištění zubů - pro zvířata, léčivé přípravky pro osvěžení dechu pro zvířata; (31) zemědělské, zahradnické a lesnické výrobky, osiva a semena - vše zařazené ve tř. 31, krmivo pro zvířata, ptactvo a ryby a přípravky zařazené ve tř. 31 pro užití jako doplňky do krmiva, slad, sěpiové kosti, jedlé kosti, tyčinky a žvýkačky pro domácí zvířata, čerstvé ovoce a čerstvá zelenina a přípravky z těchto produktů jako přísady do krmiva; (35) obchodní činnost s výše uvedenými výrobky zařazenými ve tř. 5 a 31, e-shop s výše uvedenými výrobky zařazenými ve tř. 5 a 31, zákaznická linka, reprezentační, propagační a reklamní akce, rozesílání vzorků zdarma, propagace a reklama, průzkum trhu.

(730) NOVACOAST LIMITED, Avlonos 1, MARIA HOUSE, 1075 Nicosia, CY

(740) Bohemia Patent, Ing. Jana Vanděliková, Vodičkova 791/41, Praha 1 - Nové Město, 11000

(210) O-545440

(220) 30.01.2018

(320) 30.01.2018

(511) 36, 44

(540)

condat

(510) (36) konzultační služby (finanční -); (44) konzultační služby týkající se lékařské zdravotní péče.

(591) Barevná

(730) Bědajaneck Pavel Ing., Na Peřeji 730/5, Ostrava, Stará Bělá, 72400, CZ

(210) **O-545455**

(220) 30.01.2018

(320) 30.01.2018

(511) 25, 35, 41

(540)

GO22

(510) (25) sportovní bundy, sportovní ponožky, sportovní punčochy, sportovní obuv, sportovní oblečení, sportovní oděvy, sportovní svetry, pokrývky hlavy, sportovní košile, sportovní kalhoty, sportovní dresy, sportovní tílka, sportovní legíny, sportovní podprsenky, oděvy pro sport, sportovní kalhoty (pumpky), kalhoty na sportování; (35) reklama, marketing a propagační služby, reklamní služby, obchodní služby a informace pro spotřebitele, obchodní analýzy, průzkum a informační služby, pomoc v obchodní a podnikatelské činnosti, management a administrativní služby, korporátní služby, reklamní služby, marketingové služby, venkovní propagační a reklamní služby, služby reklamní grafiky, obchodní marketingové služby, obchodně-propagační služby, modelingová agentura (služby), služby řádkové inzerce, digitální reklamní služby, služby propagace baseballu, služby vztahů s veřejností (public relations), poradenské služby ohledně styku s veřejností, služby předvádění výrobků a vystavování zboží, služby vystavování zboží, služby aranžování výloh pro reklamní účely, reklamní služby prostřednictvím reklamy na balonech, expoziční služby zaměřené na obchodní propagaci výrobků, služby v oblasti aranžování výkladních skříní maloobchodních prodejen, služby v oblasti předvádění výrobků ve výkladech obchodů živými modely, věrnostní, pobídkové a bonusové programy, služby věrnostních programů, služby v oblasti správy věrnostních karet, věrnostní zákaznické služby ke komerčním, propagačním a/nebo reklamním účelům, služby zákaznického klubu pro komerční, propagační a/nebo reklamní účely, správa slevového programu, který umožňuje účastníkům získávat slevy na výrobky a služby prostřednictvím členské slevové karty, poskytování prostor, času a médií pro reklamu, poskytování prostoru na webových stránkách k reklamě na výrobky a služby, rozšiřování reklamních marketingových a propagačních materiálů, zásilkové reklamní služby, služby v oblasti šíření reklamních materiálů, služby spočívající v zaslání adresných reklamních materiálů, poskytované specializovanými agenturami, konzultační a poradenské služby a pomoc v oblasti reklamní, marketingové a propagační činnosti, marketingové konzultační služby, marketingové poradenské služby, poradenské služby ohledně propagace prodeje, poradenské služby ohledně podnikové identity, poradenské služby v oblasti reklamy, konzultační služby v oblasti reklamy, reklamní služby vztahující se k oděvům, poradenské služby v oblasti internetového marketingu, poradenské služby v oblasti partnerského marketingu, poradenské služby vztahující se k reklamě, obchodní poradenské služby vztahující se k marketingu, poradenské služby vztahující se k propagačním činnostem, poradenské služby vztahující se k propagaci kampaní na shromažďování finančních prostředků, služby srovnávání cen, služby propagace exportu, služby řízení prodeje, velkoobchodní objednávkové služby, online objednávkové služby, služby nákupních agentur, maloobchod a velkoobchod oděvů, maloobchodní služby zásilkového prodeje oděvů, skladové služby pro maloobchodní prodej oděvů, služby obchodních kancelářů, služby obchodního zastoupení, obchodní zprostředkovatelské služby v oblasti oděvů, kancelářské služby (administrativa), služby obchodního plánování, služby konkurenčního zpravodajství, služby pro přemísťování firem, relokační služby pro firmy, služby odborníků na efektivitu, subdodavatelské služby (obchodní asistence), administrativní zpracování dat, event marketing (získávání zákazníků pořádáním akcí); (41) trénování sportů, sportovní aktivity, sportovní výcvik, sportovní služby, výuka tenisu, služby v oblasti vzdělávání, zábavy a sportu, vzdělávací a školící služby, vydavatelská činnost a zpravodajství, vydávání tiskovin vztahujících se ke vzdělávání, vzdělávání a výuka, programy her (zábava, vzdělávání), služby poskytované školami (vzdělávání), letní tábory (zábava a vzdělávání), služby mateřské školy (vzdělávání nebo zábava), organizace prohlídek jeskyní s průvodcem pro účely vzdělávání, vzdělávání a odborná příprava v oblasti hudby a zábavy, organizace zájezdů po kulturních památkách s průvodcem pro účely vzdělávání, organizování konferencí, výstav, soutěží a sympozií zaměřených na vzdělávání, plánování seminářů za účelem vzdělávání, plánování konferencí za účelem vzdělávání, organizování seminářů zaměřených na vzdělávání, pořádání seminářů zaměřených na vzdělávání, plánování přednášek za účelem vzdělávání, organizování konferencí vztahujících se ke vzdělávání, pořádání konferencí vztahujících se ke vzdělávání, tvorba zvuku, videa, multimedií a fotografií, pronájem audiopásek za účelem jazykového vzdělávání, služby v oblasti sportu a fitness, služby v oblasti sportovního vzdělávání.

(730) **Mr. RED s.r.o.**, Pod strání 2160/19, Praha 10, Strašnice, 10000, CZ(210) **O-545492**

(220) 31.01.2018

(320) 31.01.2018

(511) 36, 42

(540)

AXIORY

(510) (36) služby finanční a finančně analytické, služby v oblasti investic, služby peněžní, služby nemovitostní, pojištění, zprostředkování obchodů finančních, peněžních, pojišťovacích, poradenské a informační služby v oblasti finanční, finančně-analytické, investiční, peněžní, nemovitostní a pojišťovací, kapitálové investice, investice podílových fondů, investice kapitálových fondů, investice finančních prostředků, finanční investice a poradenství, investice do podílových fondů, investice do penzijních fondů, finanční investice a poradenské služby, makléřské služby pro kapitálové investice, správa podmíněných účtů pro investice, finanční investice v oblasti cenných papírů, finanční služby související s investicemi, soukromé investice a investiční služby se zaměřením na rizikový kapitál, finanční a peněžní služby a bankovní služby, analýza finančních investic a průzkum v oblasti cenných papírů, digitalizované informační služby vztahující se k finančním obchodům, digitalizované informační služby vztahující se k investicím, digitalizované informační služby zaměřené na bankovní záležitosti, digitalizované služby v oblasti finančních informací, finanční a investiční konzultační služby, finanční informace pro investory, finanční informační služby pro fyzické osoby, finanční informační služby v oblasti finančních trhů cenných papírů, finanční informační služby v oblasti finančních trhů obligací, finanční poradenství v oblasti investic, finanční poradenské služby v oblasti cenných papírů, finanční poradenské služby pro fyzické osoby, finanční poradenské služby pro společnosti, odborné konzultační služby v oblasti financí, konzultace v oblasti kapitálových investic, konzultace týkající se investování finančních prostředků, investiční poradenství, investiční analýzy, informační služby vztahující se k dluhopisům, informační služby vztahující se k cenným papírům, informační služby vztahující se k akciím, informační služby vztahující se k automatickým převodům finančních prostředků, informační služby vztahující se k bankovníctví, informační služby týkající se financí poskytované on-line z počítačových databází nebo z Internetu, informační služby týkající se automatizovaných plateb účtů, informační služby finančních trhů, informatizované finanční poradenské služby, informatizované finanční analýzy, poradenské služby v oblasti cenných papírů, poskytování informací vztahujících se k finančním účtům, poskytování informací v oblasti finančních služeb, poskytování finančních informací investorům, poskytování digitalizovaných informací zaměřených na cenné papíry, služby týkající se informatizovaných finančních dat, příprava finančních analýz v oblasti trhů s dluhopisy, příprava finančních analýz v oblasti cenných papírů, poskytování investičních informací, poskytování investičních spořicíh plánů, zaznamenávání převodu cenných papírů, zaznamenávání finančních transakcí mezi stranami, vydávání výpisů z účtů, zaznamenávání transakcí mezi stranami vztahující se k investicím, zaznamenávání transakcí mezi stranami vztahujících se k akciím, zpracování finančních informací, srovnávání hodnoty cenných papírů, služby týkající se průzkumu v oblasti investic, služby týkající se průzkumu v oblasti financí, analýza finančních investic a průzkum v oblasti cenných papírů, ekonomická a finanční analýza, bankovníctví, mezinárodní bankovníctví, soukromé bankovníctví, finanční bankovníctví, bankovníctví on-line, bankovníctví měnové služby, bankovníctví finanční operace, bankovníctví finanční transakce, bankovníctví a finanční služby; (42) konzultační, poradenské a informační služby v oblasti informačních technologií, pronájem počítačového hardwaru a počítačového vybavení, vývoj softwaru, programování a implementace softwaru, vývoj počítačového hardwaru, webhostingové služby a software jako služba a pronájem softwaru, aktualizace paměťových bank počítačových systémů, aktualizace webových stránek pro třetí osoby, analytické služby v oblasti počítačů, analýzy počítačových systémů, návrhářské služby týkající se systémů pro zpracování dat, návrhářské služby týkající se tvorby sítí, návrhářské služby v oblasti vývoje počítačových systémů pro zpracování informací, služby migrace dat, customizace počítačového hardwaru a softwaru.

(730) **Axiory Services s.r.o.**, Masarykova 409/26, Brno, Brno-město, 60200, CZ
(740) **INPARTNERS GROUP**, Mgr. Simona Hejdová, Koliště 1965/13a, Brno, Černá Pole, 60200

(210) **O-545516**
(220) 01.02.2018
(320) 01.02.2018
(511) 14
(540)

DIAMOR

(510) (14) drahokamy, perly, drahé kovy a jejich napodobeniny, šperky, přístroje na měření času, jiné výrobky z drahých kovů drahokamů a jejich napodobeniny, prodej šperků, zlata, stříbra, drahých kovů, krystalů, maloobchodní nákup a prodej šperků.
(591) Barevná
(730) **EUROPEAN LEISURE INVESTMENTS s.r.o.**, náměstí Generála Píky 2703/27, Plzeň, 32600, CZ

(210) **O-545538**
(220) 01.02.2018
(320) 01.02.2018
(511) 35, 37, 39, 41, 43
(540)

Certák

(510) (35) propagace; (37) výroba umělého sněhu; (39) osobní doprava, přeprava cestujících, provoz a pronájem vleků; (41) půjčování lyžařského vybavení, poskytování lyžařských sjezdovek, poskytování lyžařských zařízení, poskytování sportovních zařízení pro lyžování, sportovní tábory, pořádání sportovních soutěží, provozování sportovních zařízení, půjčování sportovního vybavení, školení, předvádění živých vystoupení, služby sportovních areálů; (43) rezervace přechodného ubytování, pronájem přechodného ubytování.
(730) **SKI Karlov s.r.o.**, Mendlova 1342/12, Opava, Předměstí, 74601, CZ
(740) Advokátní kancelář JUDr. Stanislav Šich, JUDr. Stanislav Šich, advokát, Novomlýnská 3/1238, Praha 1, 11000

(210) **O-545555**
(220) 02.02.2018
(320) 02.02.2018
(511) 35, 38, 41
(540)

FZC

(510) (35) produkce (výroba) reklamních filmů, tvorba reklamních předmětů a reklam, psaní scénářů pro reklamní účely, reklamní, marketingové a inzertní služby všeho druhu včetně inzerce a reklamy poskytované v počítačových, telekomunikačních a obdobných sítích, distribuce reklamních letáků, tiskovin, katalogů, prospektů a ostatních neadresných tiskovin; (38) televizní vysílání zábavných, vzdělávacích, výchovných, soutěžních, diskusních a informačních pořadů, televizní a rozhlasové vysílání prostřednictvím elektronické, komunikační, telekomunikační nebo počítačové sítě, televizní a rozhlasové vysílání do sítí mobilních telekomunikačních operátorů, služby na Internetu související s televizním vysíláním, poskytování programových nabídek, informační služby, šíření informací prostřednictvím datových sítí, šíření, výměna nebo získávání zpráv a informací, šíření informací, audio nebo audiovizuálních děl prostřednictvím informační nebo datové nebo elektronické nebo

komunikační nebo telekomunikační nebo počítačové sítě, zejména Internetu, pronájem komunikačních míst a techniky, organizační zabezpečování televizního vysílání; (41) televizní a filmová produkce, tvorba, výroba a šíření audiovizuálních děl, nakladatelství, vydavatelství, organizování kulturních akcí, tvorba audiovizuálních programů, zejména natáčení filmů, TV pořadů, reklamních a uměleckých klipů a spotů, zábavných pořadů, ediční činnost, publikační činnost, nahrávání nosičů zvukových nebo obrazově zvukových, tvorba audiovizuálních děl, tvorba televizních a audiovizuálních programů, agenturní činnost v oblasti kultury, zprostředkování v oblasti kultury, výchovy, zábavy a sportu, výchovná, vzdělávací, soutěžní a zábavní činnost, zábavní nebo kulturní nebo vzdělávací představení, organizace společenských a kulturních akcí, výstavní činnost v oblasti kultury nebo zábavy nebo výchovy nebo vzdělávání, půjčování nahraných a nenahraných nosičů, zvukových a/nebo obrazových záznamů, postprodukční editační služby v oblasti hudby, videa a filmu, psaní scénářů, střih filmů, výroba filmových klipů.

(730) **CET.IN CZ s.r.o.**, Hrozenkovská 44/4, Praha 5, Zličín, 15521, CZ
(740) PatentCentrum Sedlák & Partners s.r.o., Husova tř. 1847/5, České Budějovice, České Budějovice 3, 37001

(210) **O-545556**
(220) 02.02.2018
(320) 02.02.2018
(511) 9, 35, 38, 41
(540)

FILMZLICINCOMPANY
OUR QUALITY YOUR IMAGE

(510) (9) nosiče informací v rozsahu třídy 9 se záznamem zvuku a/nebo obrazu, audiovizuální programy, nosiče záznamů nahrané i nenahrané, videokazety nahrané i nenahrané, audiokazety nahrané i nenahrané, audioprogramy, audiovizuální díla, audiovizuální díla v digitální podobě, hudební díla na nosičích, CD disky, informace, data, databáze a informační produkty na nosičích nebo i v elektronických, datových, informačních, počítačových a komunikačních sítích všeho druhu, multimediální aplikace, elektronická periodika a knihy v elektronické podobě; (35) produkce (výroba) reklamních filmů, tvorba reklamních předmětů a reklam, psaní scénářů pro reklamní účely, reklamní, marketingové a inzertní služby všeho druhu včetně inzerce a reklamy poskytované v počítačových, telekomunikačních a obdobných sítích, distribuce reklamních letáků, tiskovin, katalogů, prospektů a ostatních neadresných tiskovin; (38) televizní vysílání zábavných, vzdělávacích, výchovných, soutěžních, diskusních a informačních pořadů, televizní a rozhlasové vysílání prostřednictvím elektronické, komunikační, telekomunikační nebo počítačové sítě, televizní a rozhlasové vysílání do sítí mobilních telekomunikačních operátorů, služby na Internetu související s televizním vysíláním, poskytování programových nabídek, informační služby, šíření informací prostřednictvím datových sítí, šíření, výměna nebo získávání zpráv a informací, šíření informací, audio nebo audiovizuálních děl prostřednictvím informační nebo datové nebo elektronické nebo komunikační nebo telekomunikační nebo počítačové sítě, zejména Internetu, pronájem komunikačních míst a techniky, organizační zabezpečování televizního vysílání; (41) televizní a filmová produkce, tvorba, výroba a šíření audiovizuálních děl, nakladatelství, vydavatelství, organizování kulturních akcí, tvorba audiovizuálních programů, zejména natáčení filmů, TV pořadů, reklamních a uměleckých klipů a spotů, zábavných pořadů, ediční činnost, publikační činnost, nahrávání nosičů zvukových nebo obrazově zvukových, tvorba audiovizuálních děl, tvorba televizních a audiovizuálních programů, agenturní činnost v oblasti kultury, zprostředkování v oblasti kultury, výchovy, zábavy a sportu, výchovná, vzdělávací, soutěžní a zábavní činnost, zábavní nebo kulturní nebo vzdělávací představení, organizace společenských a kulturních akcí, výstavní činnost v oblasti kultury nebo zábavy nebo výchovy nebo vzdělávání, půjčování nahraných a nenahraných nosičů, zvukových a/nebo obrazových záznamů, postprodukční editační služby v oblasti hudby, videa a filmu, psaní scénářů, střih filmů, výroba filmových klipů.
(730) **CET.IN CZ s.r.o.**, Hrozenkovská 44/4, Praha 5, Zličín, 15521, CZ

(740) PatentCentrum Sedláč & Partners s.r.o., Husova tř. 1847/5, České Budějovice, České Budějovice 3, 37001

(210) **O-545559**
(220) 02.02.2018
(320) 02.02.2018
(511) 25, 35, 41
(540)



(510) (25) trička s potiskem, bez rukávů, s dlouhým i krátkým rukávem, mikiny, kšiltky (k nošení na hlavě), čepice, ponožky, vesty, tílka, bundy z kůže, letní a zimní, bombery (bundy), boty, oděvy pro motocyklisty z kůže, motocyklistické bundy, boty, kombinézy, rukavice; (35) propagace a reklama, předvádění zboží pro reklamní účely, příprava, návrhy a vydávání reklamních, inzertních a propagačních materiálů; (41) pořádání a organizování skupinových rekreačních činností, služby společenských klubů pro účely zábavy, vedení, pořádání a organizování společných, sportovních, kulturních, zábavních a auto a motocyklových akcí, informace týkající se kulturních aktivit.

(591) Barevná
(730) **Rada František**, Na Vyhliďce 607/26, Plzeň, Lobzy, 32600, CZ
(740) Advokátní kancelář CINK a partneři, s. r. o., Mgr. Ing. Pavel Cink, Veleslavínova 363/33, Plzeň, Vnitřní Město, 30100

(210) **O-545605**
(220) 06.02.2018
(320) 06.02.2018
(511) 11, 20, 42
(540)



(510) (11) sanitární a hygienické zařízení a příslušenství v rámci této třídy, sanitární (toaletní) přístroje a zařízení, sanitární a hygienická zařízení - vany všeho druhu, vířivé vany, masážní vany, koupací vany, pedikérské vaničky, hydromasážní vany, příslušenství k těmto vanám spadající do této třídy, sprchy, sprchové kouty, sprchové vaničky, zástěny a boxy, umyvadla, toalety, koupelnové vybavení (spadající do této třídy), sanitární keramika, sanitární zařízení pro rozvod vody, vodovodní baterie, sprchové hlavice, směšovače vody, odtokové systémy (sanitární instalace); (20) nábytek všeho druhu, dřevěný nábytek, nábytek plastový, nábytek sektorový, nábytek ratanový, vestavěný nábytek, kuchyňské linky, koupelnový a kuchyňský nábytek, bytové zařízení v rámci této třídy, nábytek na zakázku, truhlářské výrobky, zrcadla, nábytek s využitím skla a zrcadel; (42) grafický design, umělecký design, návrhářství, design nových výrobků, navrhování koupelen a kuchyní (design), návrhy kuchyňských linek, architektonický design, design nábytku, odborné konzultační služby vztahující se k designu kuchyní a koupelen, projekty,

návrhy a řešení interiérů včetně jejich vizualizace, tvorba a navrhování softwaru.

(730) **JURAS FACILITY s.r.o.**, Na Čecheličce 425/4, Praha 5, Smíchov, 15000, CZ
(740) HARBER IP s.r.o., Na Bělidle 64/3, Praha 5, Smíchov, 15000

(210) **O-545615**
(220) 06.02.2018
(320) 06.02.2018
(511) 9, 35, 42
(540)

CareCloud

(510) (9) cloudové servery, servery na webhosting, počítačový software, počítačový software pro cloud computing, počítačový software pro správu databází, mobilní aplikace; (35) maloobchodní a velkoobchodní služby v oboru počítačového hardwaru a softwaru; (42) vývoj softwaru, programování a implementace softwaru, servery (pronájem webových -), správa serverů, pronájem počítačového serveru (serverhosting), webhostingové služby, navrhování informačních systémů, navrhování informačních systémů v oblasti financí, konzultační, poradenské a informační služby v oblasti informačních technologií, poradenství v oblasti cloudových výpočetních sítí a aplikací, informační služby týkající se vývoje počítačových systémů, informační služby v oblasti počítačových systémových aplikací, správa vzdáleného serveru, design softwaru, instalace a údržba počítačového softwaru, výzkum v oblasti počítačového softwaru, řešení problémů počítačového hardwaru a softwaru, konfigurace počítačového hardwaru s použitím softwaru, platforma jako služba (PaaS), návrhy počítačového hardwaru, konzultace v oblasti počítačů, půjčování počítačového hardwaru, vývoj počítačového hardwaru, diagnostika problémů počítačového hardwaru prostřednictvím použití softwaru, výzkum v oboru počítačového hardwaru, aktualizování softwaru.

(730) **CORTEX, a.s.**, U Elektry 974/1c, Praha 9 - Vysočany, 19000, CZ
(740) AK Jan Bárta, JUDr. Jan Bárta, advokát, Kaprova 42/14, Praha 1, 11000

(210) **O-545616**
(220) 06.02.2018
(320) 06.02.2018
(511) 9, 35, 42
(540)



(510) (9) cloudové servery, servery na webhosting, počítačový software, počítačový software pro cloud computing, počítačový software pro správu databází, mobilní aplikace; (35) maloobchodní a velkoobchodní služby v oboru počítačového hardwaru a softwaru; (42) vývoj softwaru, programování a implementace software, servery (pronájem webových -), správa serverů, pronájem počítačového serveru (serverhosting), webhostingové služby, navrhování informačních systémů, navrhování informačních systémů v oblasti financí, konzultační, poradenské a informační služby v oblasti informačních technologií, poradenství v oblasti cloudových výpočetních sítí a aplikací, informační služby týkající se vývoje počítačových systémů, informační služby v oblasti počítačových systémových aplikací, správa vzdáleného serveru, design softwaru, instalace a údržba počítačového softwaru, výzkum v oblasti počítačového softwaru, řešení problémů počítačového hardwaru a softwaru, konfigurace počítačového hardwaru s použitím softwaru, platforma jako služba (PaaS), návrhy počítačového hardwaru, konzultace v oblasti počítačů, půjčování počítačového hardwaru, vývoj počítačového hardwaru, diagnostika problémů počítačového hardwaru prostřednictvím použití softwaru, výzkum v oboru počítačového hardwaru, aktualizování softwaru.

(591) Barevná
(730) **CORTEX, a.s.**, U Elektry 974/1c, Praha 9 - Vysočany, 19000, CZ
(740) AK Jan Bárta, JUDr. Jan Bárta, advokát, Kaprova 42/14, Praha 1, 11000

(210) **O-545642**
(220) 07.02.2018
(320) 07.02.2018
(511) 35, 36, 37, 41, 42
(540)



- (510) (35) administrativní zpracování objednávek, analýza nákladů a cen, cílené zaslání reklamních materiálů, obchodní průzkum, profesionální obchodní poradenství, provozování online trhu pro kupující a prodejce výrobků a služeb, průzkum trhu, řízení obchodních projektů v oblasti stavebních projektů, sjednávání a uzavírání obchodních transakcí pro třetí strany, sjednávání obchodních smluv pro jiné osoby, telemarketing, vedení dražeb, zprostředkování obchodních informací; (36) finanční hodnocení [pojištění, bankovníctví, nemovitosti], finanční poradenství, hodnocení nákladů na opravy [finanční odhad], hypoteční bankovníctví, informace o pojištění, makléřské služby, poradenství v oblasti pojištění, pronájem nemovitostí, služby realitní kanceláře, správa nemovitostí, správa bytového domu, uzavírání pojištění proti požáru, zajištění financování stavebních projektů, zprostředkování v oblasti nemovitostí; (37) stavební dozor, dozor a řízení staveb, poradenství a informace ve stavebnictví, úklid budov [interiér]; (41) vydávání periodických a neperiodických publikací včetně katalogů v tištěné podobě a prostřednictvím sítě Internet, výcvik a výuka v oboru stavebnictví, pořádání a vedení konferencí, školení; (42) konstruktérské práce a projekty, výzkum v oblasti stavebnictví a energetiky, vypracovávání projektů a posudků v oblasti stavebnictví a energetiky, energetický audit, poradenství v oblasti úspor energie, provádění studií technických projektů, technický výzkum, technologické poradenství.
- (730) **Zdravá nemovitost s.r.o.**, Václavské náměstí 806/62, Praha 1, 11000, CZ

(210) **O-545654**
(220) 08.02.2018
(320) 08.02.2018
(511) 36
(540)



- (510) (36) služby v oblasti platby účtů, provádění bezhotovostního platebního styku, příprava a nabídka informací o směnných kurzech, poskytování informací souvisejících se směnnými kurzy finanční poradenství zaměřené na realizaci bezhotovostních platebních transakcí, služby spojené s bezhotovostními platbami, finanční platební služby.
- (591) Barevná
(730) **Mercurius partners s.r.o.**, náměstí I. P. Pavlova 1785/3, Praha 2, Nové Město, 12000, CZ

(210) **O-545658**
(220) 08.02.2018
(320) 08.02.2018
(511) 3, 5, 35, 44
(540)

**TCM HERBS Krása každý den.
Přirozeně.**

www.biodynamickakosmetika.cz

- (510) (3) kosmetika, kosmetické přípravky, kosmetické krémy, masážní krémy a přípravky, výrobky k péči, pěstění a krášení těla, pleti, očí, rtů, vlasů, rukou a nohou spadající do této třídy, dekorativní kosmetika, pilníky na nehty, kosmetické přípravky chránící před sluncem (opalovací přípravky), kosmetické přípravky do koupelí, tělové a pleťové krémy, masky, krášličí masky, maskara (barvy a stíny na oční víčka a řasy), přípravky proti pocení, oleje pro kosmetické a toaletní účely, sprchové gely, mýdla, parfumerie, vonné oleje, vlasové vody, éterické oleje, pěny na holení, vody a krémy před a po holení, čistící toaletní přípravky, odličovací a depilační přípravky, zubní pasty, ústní vody, přípravky pro péči o ústní dutinu, nikoliv pro lékařské účely, desodorační prostředky pro osobní použití, vata pro kosmetické účely, štětce a aplikátory k líčení, nemedicínální toaletní přípravky a esence; (5) kosmetické výrobky pro léčebné účely, výrobky pro farmaceutické účely, výrobky pro zdravotní prevenci a rekondici (pro léčebné účely), přípravky na ošetření kůže a pleti pro lékařské účely a zdravotní prevenci a rekondici, zejména pleťové krémy, vody, balzámy a masti, přípravky na a po opalování pro léčebné účely a zdravotní prevenci, léčivé přípravky do koupele, antiseptické prostředky, masti, balzámy, mléka, oleje a krémy na popáleniny od slunce, zklidňující pudry a krémy pro podrážděnou pokožku, vše pro léčebné účely; (35) informační servis a poradenské služby v obchodě, maloobchodní a velkoobchodní činnost a internetový prodej (e-shop) s výrobky kosmetika, kosmetické přípravky, kosmetické krémy, masážní krémy a přípravky, výrobky k péči, pěstění a krášení těla, pleti, očí, rtů, vlasů, rukou a nohou spadající do této třídy, dekorativní kosmetika, pilníky na nehty, kosmetické přípravky chránící před sluncem (opalovací přípravky), kosmetické přípravky do koupelí, tělové a pleťové krémy, masky, krášličí masky, maskara (barvy a stíny na oční víčka a řasy), přípravky proti pocení, oleje pro kosmetické a toaletní účely, sprchové gely, mýdla, parfumerie, vonné oleje, vlasové vody, éterické oleje, pěny na holení, vody a krémy před a po holení, čistící toaletní přípravky, odličovací a depilační přípravky, zubní pasty, ústní vody, přípravky pro péči o ústní dutinu, nikoliv pro lékařské účely, desodorační prostředky pro osobní použití, vata pro kosmetické účely, štětce a aplikátory k líčení, nemedicínální toaletní přípravky a esence, kosmetické výrobky pro léčebné účely, výrobky pro farmaceutické účely, výrobky pro zdravotní prevenci a rekondici (pro léčebné účely), přípravky na ošetření kůže a pleti pro lékařské účely a zdravotní prevenci a rekondici, zejména pleťové krémy, vody, balzámy a masti, přípravky na a po opalování pro léčebné účely a zdravotní prevenci, léčivé přípravky do koupele, antiseptické prostředky, masti, balzámy, mléka, oleje a krémy na popáleniny od slunce, zklidňující pudry a krémy pro podrážděnou pokožku, vše pro léčebné účely, zprostředkovatelské služby v oblasti obchodu s výrobky kosmetika, kosmetické přípravky, kosmetické krémy, masážní krémy a přípravky, výrobky k péči, pěstění a krášení těla, pleti, očí, rtů, vlasů, rukou a nohou spadající do této třídy, dekorativní kosmetika, pilníky na nehty, kosmetické přípravky chránící před sluncem (opalovací přípravky), kosmetické přípravky do koupelí, tělové a pleťové krémy, masky, krášličí masky, maskara (barvy a stíny na oční víčka a řasy), přípravky proti pocení, oleje pro kosmetické a toaletní účely, sprchové gely, mýdla, parfumerie, vonné oleje, vlasové vody, éterické oleje, pěny na holení, vody a krémy před a po holení, čistící toaletní přípravky, odličovací a depilační přípravky, zubní pasty, ústní vody, přípravky pro péči o ústní dutinu, nikoliv pro lékařské účely, desodorační prostředky pro osobní použití, vata pro kosmetické účely, štětce a aplikátory k líčení, nemedicínální toaletní přípravky a esence, kosmetické výrobky pro léčebné účely, výrobky pro farmaceutické účely, výrobky pro zdravotní prevenci a rekondici (pro léčebné účely), přípravky na ošetření kůže a pleti pro lékařské účely a zdravotní prevenci a rekondici, zejména pleťové krémy, vody, balzámy a masti, přípravky na a po opalování pro léčebné účely a zdravotní prevenci, léčivé přípravky do koupele, antiseptické prostředky, masti, balzámy, mléka, oleje a krémy na popáleniny od slunce, zklidňující pudry a krémy pro podrážděnou pokožku, vše pro léčebné účely, průzkum trhu a marketing, obchodní zastoupení tuzemských a zahraničních firem; (44) péče o hygienu a krásu osob, kosmetické služby, poradenské služby týkající se kosmetické péče, kosmetická terapie, odborné zdravotní poradenství pro oblast stravovacího režimu, poradenství

- v oblasti zdraví, krásy, zdravé výživy a zdravého životního stylu v rámci této třídy.
(730) **TCM Herbs s.r.o.**, U Černé věže 315/6, České Budějovice, České Budějovice 1, 37001, CZ
(740) PatentCentrum Sedlák & Partners s.r.o., Husova tř. 1847/5, České Budějovice, České Budějovice 3, 37001

- (210) **O-545666**
(220) 08.02.2018
(320) 08.02.2018
(511) 9, 35, 36, 37, 38, 41, 42
(540)

trask

- (510) (9) přístroje a nástroje vědecké, námořní, geodetické, fotografické, optické, přístroje pro vážení, měření, signalizaci, kontrolu (inspekci), záchranu a přístroje vyučovací, přístroje a nástroje pro vedení, přepínání, přeměnu, akumulaci, regulaci nebo řízení elektrického proudu, přístroje pro záznam, převod, reprodukci zvuku a obrazu, magnetické nosiče zvukových záznamů, gramofonové desky, automatické distributory a mechanismy pro přístroje a mince, zapisovací pokladny, počítačové přístroje pro zpracování informací a počítače, hasicí přístroje, počítačové programy a aplikace, počítačový software, elektronické publikace, stahovatelné hudební a obrazové soubory, počítačové databáze, elektronicky zaznamenaná data, datové sítě, multimediální aplikace, aplikace pro mobilní telefony, nosiče dat; (35) pomoc v obchodní a podnikatelské činnosti, management a administrativní služby, obchodní analýzy, obchodní průzkum, analýzy nákladů, analýzy trhu, analýzy obchodních dat, analýzy dat výzkumu trhu a statistických dat, obchodní informační služby, správa databází, digitalizovaná správa a vytváření počítačových databází, aktualizace a údržba dat v počítačových databázích, sběr, zpracování a přepisování dat, překlad a systematizace informací do počítačových databází, reklamní, propagační a marketingová činnost, prezentace uživatelů na stránkách World Wide Web v počítačové síti Internet, záznam, přepis, vypracování, kompilace, přenášení a systematizace písemných, datových či elektronických sdělení a záznamů, obchodní a podnikatelský průzkum, zprostředkovatelská činnost v oblasti obchodu s počítačovými programy a aplikacemi, počítačovým softwarem, elektronickými publikacemi, stahovatelnými hudebními a obrazovými soubory, počítačovými databázemi, elektronicky zaznamenanými daty, datovými sítěmi, multimediálními aplikacemi, aplikacemi pro mobilní telefony a nosiči dat; (36) finanční služby, finanční prognózy a poradenství, poskytování finančních informací, příprava finančních zpráv, poradenství v oblasti bankovníctví, vymáhání pohledávek; (37) instalační služby ve stavebnictví; (38) spoje (komunikace), služby v oblasti digitální komunikace, konzultace, informace a poradenské služby v oblasti telekomunikací; (41) výchova, vzdělávání, zábava, sportovní a kulturní aktivity; (42) vědecké a technologické služby a s nimi spojený výzkum a návrhy, průmyslové analýzy a výzkum, návrh a vývoj počítačového hardwaru a softwaru, software jako služba a pronájem softwaru, poradenské a informační služby v oblasti informačních technologií, služby zabezpečení, obnovy a ochrany v oblasti informačních technologií, počítačové analýzy a počítačová diagnostika, vytěžování dat, služby v oblasti přesunu dat, aktualizace webových stránek pro třetí osoby, monitorování počítačových systémů pomocí vzdáleného přístupu, technologické konzultace a poradenství, poradenské služby vztahující se k energetické účinnosti.

- (591) Barevná
(730) **TRASK SOLUTIONS a.s.**, Na Pankráci 1724/129, Praha 4, Nusle, 14000, CZ

- (210) **O-545676**
(220) 08.02.2018
(320) 08.02.2018
(511) 37
(540)

ENERGO PRAHA

- (510) (37) stavební dozor, stavební informace, stavební poradenství, truhlářské služby, opravy vedení elektrického proudu, pokládka kabelů, instalace dveří a oken, instalace kuchyňského zařízení, zednické služby.
(591) Barevná
(730) **Energo Praha spol. s.r.o.**, U Krčského nádraží 228/15, Praha 4, 14000, CZ
(740) JUDr. Kateřina Koberová, Panská 6, Praha 1, 11000

- (210) **O-545683**
(220) 09.02.2018
(320) 09.02.2018
(511) 35, 38, 42
(540)



- (510) (35) reklama, propagace, řízení obchodní činnosti, obchodní administrativa, kancelářské práce; (38) telekomunikace; (42) navrhování a vývoj počítačového hardwaru a softwaru.
(730) **Jurent CZ, s.r.o.**, Všehrdova 615, Uherské Hradiště, 68601, CZ
(740) Mgr. Ondřej Nejedlý advokát, Opletalova 1418/23, Praha 1, 11000

- (210) **O-545691**
(220) 09.02.2018
(320) 09.02.2018
(511) 9, 35, 44
(540)



- (510) (9) brýle, sluneční brýle, sportovní brýle, kontaktní čočky, ochranné a bezpečnostní prostředky; (35) maloobchodní a velkoobchodní činnost se zaměřením na prodej zboží s výše uvedenými výrobky ve třídě 9, služby elektronického obchodu s výše uvedenými výrobky ve třídě 9, marketingové činnosti a inzertní a propagační služby všemi druhy médií za účelem obchodu; (44) zprostředkovatelská činnost v oblasti oční optiky.

(730) **Shánělová Petra Ing.**, Mendelova 737/1, Praha 4, Háje, 14900, CZ

(210) **O-545759**

(220) 13.02.2018

(320) 13.02.2018

(511) 9, 16, 35, 38, 41

(540)

KRAUS A BLONDÝNA

(510) (9) nahrané a nenahrané nosiče zvuku a obrazu, tj. audiokazety, videokazety, kompaktní disky, magnetofonové pásky, audiovizuální díla na nosičích, hudební díla na nosičích; (16) propagační tiskoviny, tj. katalogy, prospekty, plakáty, kalendáře, fotografie, knihy, časopisy, pohlednice, tiskářské výrobky, kancelářské potřeby spadající do této třídy; (35) reklamní a propagační činnost prostřednictvím jakéhokoliv druhu média, distribuce zboží k reklamním účelům, inzertní činnost, zprostředkovatelská činnost v oblasti obchodu s výrobky výše uvedenými ve třídách 9 a 16, zprostředkovatelská činnost v oblasti mediálního průmyslu, jako je zprostředkování reklamy, inzerce, propagace; (38) provozování rozhlasového vysílání, poradenská činnost v oblasti šíření a výměny informací prostřednictvím sdělovacích prostředků, šíření a výměna informací prostřednictvím počítačových a telekomunikačních sítí, včetně internetu; (41) tvorba rozhlasových programů, výchovná a zábavní činnost, organizace, příprava a pořádání hudebních vystoupení, koncertů a zábavných pořadů, vydavatelská a nakladatelská činnost.

(730) **Frekvence 1, a.s.**, Wenzigova 1872/4, Praha 2, Nové Město, 12000, CZ

(740) Advokátní kancelář BŘESKÝ, HEJPLÍK, VOSÁTKA, s.r.o., JUDr.

Ladislav Břeský advokát, Botičská 1936/4, Praha 2, Nové Město, 12800

(210) **O-545764**

(220) 14.02.2018

(320) 14.02.2018

(511) 9, 16, 35, 36, 37, 38, 41, 42, 45

(540)

BIDLÍ JEDNODUŠE DOMA

(510) (9) software, počítačové programy s možností stažení, počítačové a elektronické databáze, počítačové softwarové aplikace ke stažení, reklamní, inzertní, propagační, uživatelské a instruktážní materiály i tiskoviny a databázové produkty v elektronické podobě, elektronické publikace, počítačové systémy a multimediální aplikace, zvukové a obrazové záznamy na nosičích nebo v elektronické podobě nebo ke stažení; (16) reklamní, inzertní, propagační, uživatelské a instruktážní materiály i tiskoviny a databázové produkty v papírové formě, plakáty, tiskoviny všeho druhu a polygrafické výrobky zařazené v této třídě, kancelářský papír, reklamní tabule z papíru, papírové složky, papírové jmenovky a etikety, formuláře, fotografie (tištěné), grafické reprodukcce, grafiky, poutače z papíru nebo z lepenky, šanony (pořadače), štítky (papírové nálepky), tabule reklamní z papíru nebo lepenky, tiskopisy, tiskoviny, obálky, papírnické zboží, psací potřeby, včetně psacích potřeb ze vzácných kovů a jejich slitin, kancelářské potřeby (s výjimkou nábytku), reklamní a upomínkové předměty z papíru a plastu spadající do této třídy; (35) propagační činnost, reklama, reklamní, inzertní a propagační činnost prostřednictvím jakéhokoliv média, prostřednictvím telefonní sítě nebo datové sítě nebo informační sítě nebo elektronické sítě nebo komunikační sítě nebo počítačové sítě, překlad informací do počítačových databází, systemizace informací do počítačových databází, řízení a správa databází, poskytování komerčních informací prostřednictvím počítačových databází, poskytování obchodních informací prostřednictvím webových stránek, poskytování informací komerčního nebo reklamního charakteru, pomoc při řízení obchodní činnosti, obchodní administrativní, kancelářské práce, aktualizování reklamních materiálů, komerční využití Internetu v oblasti výrobků a služeb, sjednávání a uzavírání obchodních transakcí pro třetí strany, služby obchodního zprostředkování, činnost podnikatelských, ekonomických a organizačních poradců, ekonomické informace a poradenství, automatizované zpracování dat, marketingová činnost, průzkumy trhu, činnost účetních a daňových poradců, vedení účetnictví a daňové evidence, dražby, obchodní a ekonomické poradenství, ekonomické prognózy a analýzy pro obchodní účely, inzertní, propagační a informační služby prostřednictvím Internetu za účelem obchodu, rozšiřování a zasilání reklamních materiálů, a to letáků, prospektů, katalogů, periodických a neperiodických publikací, tiskovina a vzorků, licence na výrobky a služby pro třetí osoby (komerční správa), sestavování statistik, firemní evidence záznamů, franšizing; (36) zprostředkování obchodu a služeb v oblasti realit ve tř. 36, realitní kanceláře, pronájem bytů, vedení nájemních, činžovních domů,

zprostředkování nemovitostí, obchodování s nemovitostmi, oceňování a odhady nemovitostí, pronájem nemovitostí, správa nemovitostí, finanční oceňování (pojištění, bankovníctví), pronájem nájemních, činžovních domů, pronajímání kanceláří (nemovitosti), ubytovací kanceláře (byty, místnosti), vybírání nájemného, zprostředkování obchodu s nemovitostmi a hypotékami, včetně s úvěry ze stavebního spoření, finanční a peněžní služby, poradenství v oblasti financí, finanční makléřství a zprostředkovatelské, finanční management společností, osobní, privátní a firemní finanční služby a poradenství, finanční analýzy, finanční poradenství, finanční informace, konzultace v oblasti financí, finanční odhady a oceňování, měnové obchody, správa fondů a investic, půjčky (financování), služby v oblasti poskytování úvěrů a hypoték, zprostředkování finančních služeb, finanční služby v oblasti spoření, zprostředkování smluv v oblastech spoření, zprostředkování a uzavírání pojištění, zprostředkování úvěrů a hypoték, leasing, služby poskytované v souvislosti s vyhledáváním vhodných úvěrových zdrojů a poskytováním úvěrů, zprostředkovatelské služby v oblasti pojištění, v oblasti ekonomicko-finanční služby, finanční plánování, poskytování nebo zprostředkování spotřebitelského úvěru, tvorba finančních plánů, finanční konzultační služby, pojišťovací služby a konzultační služby v oblasti pojišťovnictví; (37) stavební činnost, stavitelství, jejich změny a odstraňování staveb, poradenství ve stavebnictví a obsluze strojů, stavební práce, poradenská a obstaravatelská činnost ve stavebnictví, zprostředkování služeb souvisejících s přípravou, koordinací a kolaudací stavby obsažené v této třídě, konzultace ve stavebnictví, developerská činnost ve stavebnictví, stavební dozor a řízení staveb (dohled), realizace, demolice, opravy a údržby staveb, přípravné a dokončovací stavební práce, poradenské služby v oblasti stavebnictví a dokončovacích prací, poradenství v oblasti stavitelství, pronájem strojů, nástrojů, zařízení, vybavení a nářadí pro stavebnictví a demolice staveb, služby řízení stavebních projektů, řízení projektů výstavby budov na místě, řízení stavebních projektů přímo na stavbách, generální dodávky staveb na klíč, jejich změny a odstraňování, kompletní dodávky interiérů, odborné konzultace, poskytování informací a poradenská činnost v oblasti služeb uvedených ve třídě 37; (38) provozování internetového portálu, počítačová komunikace, elektronický přenos dat pomocí výpočetní techniky (počítačů), elektronický přenos dat na zakázku/za úplaty, elektronická pošta, pronájem přístupového času do počítačových databází, pronájem telekomunikačních přístrojů a zařízení pro přenos dat, pronájem zařízení pro přenos informací, zprostředkování přístupu ke globální počítačové síti, rozšiřování, zveřejňování a přenos informací prostřednictvím počítačových a telekomunikačních prostředků a sítí, satelitů, výměna a šíření informací a zpráv pomocí telekomunikačních sítí, datových sítí, služby webových portálů - v rámci této třídy, informační služby na Internetu, zejména úplatné či bezúplatné zpřístupňování a uveřejňování informací prostřednictvím Internetu, poskytování informačního servisu prostřednictvím telefonu, mobilní telekomunikační sítě, Internetu, poskytování přístupu na on-line informační služby a databáze, přenos, úplatné či bezúplatné poskytování informací, jehož předmětem může být jakákoliv datová položka obsažená v databázích, on-line informační a databázové služby, komunikační služby prostřednictvím Internetu, vnějších a vnitřních sítí; (41) výchovná a vzdělávací činnost, školení, výuka a vzdělávání on-line, koučink, školení, počítačové vzdělávání a školení, pořádání zkoušek v rámci vzdělávání, konzultační služby v oblasti vzdělávání, informace o výchově a vzdělávání, pořádání, organizování a vedení konferencí, pořádání, organizační a vedení seminářů, vzdělávacích a zábavných akcí, workshopů a kurzů, pořádání a řízení pracovních setkání (školení), praktický výcvik, zkoušení, přezkoušení, nakladatelská a vydavatelská činnost, včetně vydávání elektronických publikací, ediční činnost, publikační činnost, psaní textů všeho druhu (s výjimkou reklamních), tvorba audiovizuálních děl a programů, tvorba a vydávání časopisů, periodik, knih, publikací, novin, letáků a fotografií - v papírové i elektronické podobě, fotografování, zveřejňování textů kromě reklamních; (42) návrhy, tvorba, strukturování a programování či jiné vytváření počítačových programů a počítačových systémů, včetně jeho instalace, zavádění, adaptace, aktualizace a údržby, tvorba a správa www stránek, tvorba multimediálních dokumentů, prezentací, aplikací, katalogů, konstrukce WWW prezentací a řešení WWW serverů, tvorba počítačových animací a vizualizací, programové projekty (tvorba), tvorba informačních databází, konzultace v oblasti počítačového softwaru, počítačové programování, pronájem počítačového softwaru, navrhování a vývoj počítačového softwaru, kopírování počítačových programů, převod (konverze) dat a počítačových programů (ne fyzický), elektronické ukládání dat, poradenství v oblasti navrhování a vývoje počítačového softwaru, pronájem webových serverů, umístování webových stránek,

hosting webových stránek, konzultace v oblasti webového designu, konzultační služby v oblasti informačních technologií, konzultace v oblasti počítačového softwaru, kódování a dekódování počítačových systémů, pronájem webových serverů, vědecké a technologické služby a související výzkum a projektování, analytické a výzkumné služby v průmyslu, inženýrská činnost, inženýrské práce (expertizy), inženýrsko-technické konzultační služby, inženýrsko-technické projektantské služby, technické testování, technické projektové studie, průmyslový design, technický a vědecký průzkum, elektrotechnické služby, vývoj a výzkum nových výrobků pro jiné, zhotovování projektové dokumentace, zpracování nebo zajištění odborných posudků v celé oblasti výstavby a stavebnictví, jakož i zpracování dokumentace k územnímu nebo stavebnímu řízení, projekční činnost, studie a plánování technických a stavebních projektů, činnost projektantů a konstruktérů, geodetické služby, geologické a hydrogeologické průzkumy nebo výzkumy, designerská činnost, architektonické poradenství, zprostředkovatelská činnost se službami výše uvedenými ve třídě 42; (45) právní a mediální služby, právní poradenství, zastupování klientů, poskytování počítačových licencí.

- (730) **BIDLÍ reality, a.s.**, Jindřišská 889/17, Praha 1, Nové Město, 11000, CZ
BIDLÍ holding, a.s., Jindřišská 889/17, Praha 1, Nové Město, 11000, CZ
(740) Ing. Martina Malečková Pařízková, Na záhonech 1386/73, Praha 4, Míchle, 14100

- (210) **O-545765**
(220) 14.02.2018
(320) 14.02.2018
(511) 9, 16, 35, 36, 37, 38, 41, 42, 45
(540)



- (510) (9) software, počítačové programy s možností stažení, počítačové elektronické databáze, počítačové softwarové aplikace ke stažení, reklamní, inzertní, propagační, uživatelské a instruktážní materiály i tiskoviny a databázové produkty v elektronické podobě, elektronické publikace, počítačové systémy a multimediální aplikace, zvukové a obrazové záznamy na nosičích nebo v elektronické podobě nebo ke stažení; (16) reklamní, inzertní, propagační, uživatelské a instruktážní materiály i tiskoviny a databázové produkty v papírové formě, plakáty, tiskoviny všeho druhu a polygrafické výrobky zařazené v této třídě, kancelářský papír, reklamní tabule z papíru, papírové složky, papírové jmenovky a etikety, formuláře, fotografie (tištěné), grafické reprodukcce, grafiky, poutače z papíru nebo z lepenky, šanony (pořadače), štítky (papírové nálepky), tabule reklamní z papíru nebo lepenky, tiskopisy, tiskoviny, obálky, papírnické zboží, psací potřeby, včetně psacích potřeb ze vzácných kovů a jejich slitin, kancelářské potřeby (s výjimkou nábytku), reklamní a upomínkové předměty z papíru a plastu spadající do této třídy; (35) propagační činnost, reklama, reklamní, inzertní a propagační činnost prostřednictvím jakéhokoliv média, prostřednictvím telefonní sítě nebo datové sítě nebo informační sítě nebo elektronické sítě nebo komunikační sítě nebo počítačové sítě, překlad informací do počítačových databází, systemizace informací do počítačových databází, řízení a správa databází, poskytování komerčních informací prostřednictvím počítačových databází, poskytování obchodních informací prostřednictvím webových stránek, poskytování informací komerčního nebo reklamního charakteru, pomoc při řízení obchodní činnosti, obchodní administrativa, kancelářské práce, aktualizování reklamních materiálů, komerční využití Internetu v oblasti výrobků a služeb, sjednávání a uzavírání obchodních transakcí pro třetí strany, služby obchodního zprostředkování, činnost podnikatelských, ekonomických a organizačních poradců, ekonomické informace a poradenství, automatizované zpracování dat, marketingová činnost, průzkumy trhu, činnost účetních a daňových poradců, vedení účetnictví a daňové evidence, dražby, obchodní a ekonomické poradenství, ekonomické prognózy a analýzy pro obchodní účely, inzertní, propagační a informační služby prostřednictvím Internetu za účelem obchodu, rozšiřování a zaslání reklamních materiálů, a to

letáků, prospektů, katalogů, periodických a neperiodických publikací, tiskovin a vzorků, licence na výrobky a služby pro třetí osoby (komerční správa), sestavování statistik, firemní evidence záznamů, franšizing; (36) zprostředkování obchodu a služeb v oblasti realit ve tř. 36, realitní kanceláře, pronájem bytů, vedení nájemních, činžovních domů, zprostředkování nemovitostí, obchodování s nemovitostmi, oceňování a odhady nemovitostí, pronájem nemovitostí, správa nemovitostí, finanční oceňování (pojištění, bankovníctví), pronájem nájemních, činžovních domů, pronajímání kanceláří (nemovitosti), ubytovací kanceláře (byty, místnosti), vybírání nájemného, zprostředkování obchodu s nemovitostmi a hypotékami, včetně s úvěry ze stavebního spoření, finanční a peněžní služby, poradenství v oblasti financí, finanční makléřství a zprostředkovatelství, finanční management společností, osobní, privátní a firemní finanční služby a poradenství, finanční analýzy, finanční poradenství, finanční informace, konzultace v oblasti financí, finanční odhady a oceňování, měnové obchody, správa fondů a investic, půjčky (financování), služby v oblasti poskytování úvěrů a hypoték, zprostředkování finančních služeb, finanční služby v oblasti spoření, zprostředkování smluv v oblastech spoření, zprostředkování a uzavírání pojištění, zprostředkování úvěrů a hypoték, leasing, služby poskytované v souvislosti s vyhledáváním vhodných úvěrových zdrojů a poskytováním úvěrů, zprostředkovatelské služby v oblasti pojištění, v oblasti hypotečních i komerčních úvěrů, nabízení finančních produktů, ekonomicko-finanční služby, finanční plánování, poskytování nebo zprostředkování spotřebitelského úvěru, tvorba finančních plánů, finanční konzultační služby, pojišťovací služby a konzultační služby v oblasti pojišťovnictví; (37) stavební činnost, stavitelství, jejich změny a odstraňování staveb, poradenství ve stavebnictví a obsluze strojů, stavební práce, poradenská a obstaravatelská činnost ve stavebnictví, zprostředkování služeb souvisejících s přípravou, koordinací a kolaudací stavby obsažené v této třídě, konzultace ve stavebnictví, developerská činnost ve stavebnictví, stavební dozor a řízení staveb (dohled), realizace, demolice, opravy a údržby staveb, přípravné a dokončovací stavební práce, poradenské služby v oblasti stavebnictví a dokončovacích prací, poradenství v oblasti stavitelství, pronájem strojů, nástrojů, zařízení, vybavení a nářadí pro stavebnictví a demolice staveb, služby řízení stavebních projektů, řízení projektů výstavby budov na místě, řízení stavebních projektů přímo na stavbách, generální dodávky staveb na klíč, jejich změny a odstraňování, kompletní dodávky interiéru, odborné konzultace, poskytování informací a poradenská činnost v oblasti služeb uvedených ve třídě 37; (38) provozování internetového portálu, počítačová komunikace, elektronický přenos dat pomocí výpočetní techniky (počítačů), elektronický přenos dat na zakázku, za úplatu, elektronická pošta, pronájem přístupového času do počítačových databází, pronájem telekomunikačních přístrojů a zařízení pro přenos dat, pronájem zařízení pro přenos informací, zprostředkování přístupu ke globální počítačové síti, rozšiřování, zveřejňování a přenos informací prostřednictvím počítačových a telekomunikačních prostředků a sítí, satelitů, výměna a šíření informací a zpráv pomocí telekomunikačních sítí, datových sítí, služby webových portálů - v rámci této třídy, informační služby na Internetu, zejména úplatné či bezúplatné zpřístupňování a uveřejňování informací prostřednictvím Internetu, poskytování informačního servisu prostřednictvím telefonu, mobilní telekomunikační sítě, Internetu, poskytování přístupu na on-line informační služby a databáze, přenos, úplatné či bezúplatné poskytování informací, jehož předmětem může být jakákoliv datová položka obsažená v databázích, on-line informační a databázové služby, komunikační služby prostřednictvím Internetu, vnějších a vnitřních sítí; (41) výchovná a vzdělávací činnost, školení, výuka a vzdělávání on-line, koučink, školení, počítačové vzdělávání a školení, pořádání zkoušek v rámci vzdělávání, konzultační služby v oblasti vzdělávání, informace o výchově a vzdělávání, pořádání, organizování a vedení konferencí, pořádání, organizování a vedení seminářů, vzdělávacích a zábavných akcí, workshopů a kurzů, pořádání a řízení pracovních setkání (školení), praktický výcvik, zkoušení, přezkoušení, nakladatelská a vydavatelská činnost, včetně vydávání elektronických publikací, ediční činnost, publikační činnost, psaní textů všeho druhu (s výjimkou reklamních), tvorba audiovizuálních děl a programů, tvorba a vydávání časopisů, periodik, knih, publikací, novin, letáků a fotografií - v papírové i elektronické podobě, fotografování, zveřejňování textů kromě reklamních; (42) návrhy, tvorba, strukturování a programování či jiné vytváření počítačových programů a počítačových systémů, včetně jeho instalace, zavádění, adaptace, aktualizace a údržby, tvorba a správa www stránek, tvorba multimediálních dokumentů, prezentací, aplikací, katalogů, konstrukce WWW prezentací a řešení WWW serverů, tvorba počítačových animací a vizualizací, programové projekty (tvorba), tvorba informačních databází, konzultace v oblasti počítačového softwaru,

počítačové programování, pronájem počítačového softwaru, navrhování a vývoj počítačového softwaru, kopírování počítačových programů, převod (konverze) dat a počítačových programů (ne fyzický), elektronické ukládání dat, poradenství v oblasti navrhování a vývoje počítačového softwaru, pronájem webových serverů, umístění webových stránek, hosting webových stránek, konzultace v oblasti webového designu, konzultační služby v oblasti informačních technologií, konzultace v oblasti počítačového softwaru, kódování a dekódování počítačových systémů, pronájem webových serverů, vědecké a technologické služby a související výzkum a projektování, analytické a výzkumné služby v průmyslu, inženýrská činnost, inženýrské práce (expertizy), inženýrsko-technické konzultační služby, inženýrsko-technické projektantské služby, technické testování, technické projektové studie, průmyslový design, technický a vědecký průzkum, elektrotechnické služby, vývoj a výzkum nových výrobků pro jiné, zhotovování projektové dokumentace, zpracování nebo zajištění odborných posudků v celé oblasti výstavby a stavebnictví, jakož i zpracování dokumentace k územnímu nebo stavebnímu řízení, projekční činnost, studie a plánování technických a stavebních projektů, činnost projektantů a konstruktérů, geodetické služby, geologické a hydrogeologické průzkumy nebo výzkumy, designérská činnost, architektonické poradenství, zprostředkovatelská činnost se službami výše uvedenými ve třídě 42; (45) právní a mediální služby, právní poradenství, zastupování klientů, poskytování počítačových licencí.

- (730) **BIDLÍ reality, a.s.**, Jindřišská 889/17, Praha 1, Nové Město, 11000, CZ
BIDLÍ holding, a.s., Jindřišská 889/17, Praha 1, Nové Město, 11000, CZ
 (740) Ing. Martina Malečková Pařízková, Na záhonech 1386/73, Praha 4, Míchle, 14100

(210) **O-545794**
 (220) 15.02.2018
 (320) 15.02.2018
 (511) 12
 (540)



- (510) (12) vozidla, dopravní prostředky pro pohyb po zemi, vodě nebo vzduchem.
 (591) Barevná
 (730) **Kočař Antonín**, Fabiánka II 346, Zlín, Kudlov, 76001, CZ

(210) **O-545804**
 (220) 15.02.2018
 (320) 15.02.2018
 (511) 6, 19, 37
 (540)



- (510) (6) kovové dveřní zárubně, dveřní kování, kovové dveřní závěsy (panty), kovové bezpečnostní dveře; (19) dřevěné dveře do budov, dřevěné dveře, skleněné dveře, skleněné dveře do budov, průhledné skleněné dveře do budov, dřevěné zárubně, nekovové dveřní zárubně, dřevěné lišty, zrcadlové dveře, nekovové bezpečnostní dveře, nekovové protipožární

- dveře, dveře (nekovové), nekovové dveře, ozdobné dřevěné lišty, plátované dveře; (37) montáž dveřních kování, montáž dveří, montáž skla.
 (730) **TP EUROSERVIS s.r.o.**, Talichova 439/38, Brno, Kohoutovice, 62300, CZ

(210) **O-545815**
 (220) 15.02.2018
 (320) 15.02.2018
 (511) 40
 (540)



- (510) (40) zakázkové krejčovství, šití (zakázková výroba), příprava, úprava a zpracování textilií.
 (591) Barevná
 (730) **Pěníčková Michaela**, Kamenice 57, Dobšín, 29404, CZ
 (740) PatentCentrum Sedlák & Partners s.r.o., Husova tř. 1847/5, České Budějovice, České Budějovice 3, 37001

(210) **O-545854**
 (220) 19.02.2018
 (320) 19.02.2018
 (511) 7, 9, 37
 (540)

LEMAKOR

- (510) (7) obráběcí stroje, soustruhy, soustruhy revolverové, svislé soustruhy - karusely, vyvrtávačky vodorovné, frézky, obráběcí náčiní a nářadí, vrtací hlavy (části strojů), převodové skříně (části strojů), ozubená kola do strojů, elektrické stroje, elektrické motory, jednoúčelové kovoobráběcí stroje, tvářecí stroje, mechanické a hydraulické lisy (na tváření kovů), průmyslové roboty, regulátory otáček komutátorových motorů; (9) silové rozvaděče, ovládací panely, pojistky, transformátory, tlumivky, vypínače, spínače, stykače, přepínače, odpojovače, řídicí systémy, frekvenční měniče, kabely; (37) střední a generální opravy obráběcích strojů, servis obráběcích strojů, modernizace obráběcích strojů, montáž, údržba a opravy strojů, montáž řídicích a odměřovacích systémů pro obráběcí stroje, instalace řídicích systémů a elektrických pohonů, celkové opravy elektroinstalací obráběcích strojů včetně modernizace, montáže měřicích systémů, elektroinstalace tvářecích strojů, montáž, oprava, údržba vyhrazených elektrických zařízení.
 (730) **LEMAKOR CZ, s.r.o.**, Hudcova 533/78c, Brno, 61200, CZ

(210) **O-545866**
 (220) 16.02.2018
 (320) 16.02.2018
 (511) 11, 37, 42
 (540)

FAIRAIR

- (510) (11) přístroje pro vzduchotechniku, chlazení a ventilaci; (37) instalační a servisní služby v oblasti vzduchotechniky, chlazení a ventilace; (42) technologické služby a projektování v oblasti vzduchotechniky, chlazení a ventilace.
 (730) **Balga Zdeněk, M.A.**, Kůt 10/35, Tvrdonice, 69153, CZ
 (740) Mgr. Lukáš Dlabáček, patentový zástupce, Bolzanova 5, Brno, 61800

(210) **O-545906**

(220) 20.02.2018

(320) 20.02.2018

(511) 9, 16, 35, 38, 41

(540)

Cinema Orchestra Prague

(510) (9) informace, data a databáze a informační produkty na magnetických a optických nosičích všeho druhu, zejména nahrané a nenahrané nosiče informací magnetické a elektronické, nosiče zvukových, zvukově - obrazových a obrazových záznamů, multimediální aplikace, kompaktní disky, pásky se zvukovými záznamy, 3D animace, elektronické informační publikace, časopisy, odborné publikace a periodika, nahraný počítačový software, přístroje pro reprodukci zvuku a obrazu, přístroje pro snímání, záznam a reprodukci zvuku a obrazu, včetně jejich příslušenství; (16) odborné a informační publikace a texty na papírových nosičích, zejména brožury a hudebniny, notový materiál včetně partitur a zpěvníků, propagační tiskoviny, letáky, texty, fotografie a fotografická alba, zejména z oboru hudební, hudebně-dramatické, filmové a divadelní tvorby, plakáty a papírové reklamní desky a poutače, etikety (včetně textilních), reprodukce a grafiky, diáře a kalendáře, blahopřání, obaly z papíru a plastu, například etuje, desky a tašky, propagační a upomínkové předměty z papíru; (35) marketing a propagační činnost v oblasti kultury, obchodní poradenství v oboru nosičů informací, řízení reklamní a propagační činnosti, poskytování informačních produktů na papírových a elektronických nosičích, včetně multimediálních informací pro reklamní a inzertní účely, styky s veřejností, on-line inzerce a propagace v počítačové síti Internet, zajišťování propagačních a informačních materiálů na papírových a elektronických nosičích včetně jejich zpracování, inzertní a propagační služby, služby obchodního zastupování třetích subjektů, zprostředkovatelská činnost v oblasti mediálního průmyslu, například zprostředkování reklamy, inzerce, propagace a komerčních informací, poradenské a konzultační služby v oboru propagace a inzerce, management koncertní, divadelní, výchovné a zábavní činnosti, odborné informace, konzultace a poradenství v rámci služeb zahrnutých v této třídě; (38) šíření uměleckých děl, zejména hudebních, včetně zvukových, zvukově-obrazových a obrazových záznamů po sítích, rozšiřování propagačních a informačních materiálů pomocí informačních sítí, odborné informace a poradenství v rámci služeb zahrnutých v této třídě; (41) zprostředkovatelská a agenturní činnost a zpravodajské služby v oblasti kultury a vzdělávání, interpretace hudebního umění, pořádání koncertní, divadelní, výchovné a zábavní činnosti, zejména hudebních, hudebně-dramatických, dramatických a baletních pořadů, orchestrálních a komorních koncertů a vystoupení, včetně festivalů, uměleckých přehlídek a uměleckých festivalů a zábavních soutěží v tuzemsku a zahraničí, služby umělecké agentury, zejména zajišťování hostování tuzemských a zahraničních umělců a uměleckých souborů, tvorba a produkce koncertní činnosti a hudebně-dramatických pořadů a vystoupení včetně nahrávání zvukových, zvukově-obrazových a obrazových záznamů, dabingu, tvorba rozhlasových a televizních pořadů, fotografování a filmová produkce, ediční činnost, vydávání odborných tiskovin, hudebnin, publikací a materiálů v oblasti hudby na papírových a elektronických nosičích, půjčování a pronájem zvukových a obrazových nahrávacích zařízení, nahraných zvukových nosičů a zvukově-obrazových a obrazových záznamů, filmů, hudebních nástrojů, hudebnin a notového materiálu, výchovná a vzdělávací činnost v oblasti kultury, pořádání výchovných a tématických koncertů a setkání s mládeží, organizování odborných besed, seminářů, konferencí a festivalů, rozšiřování uměleckých děl, zejména hudebnin, včetně zvukových, zvukově-obrazových a obrazových záznamů na papírových a elektronických nosičích, zajišťování služeb nahrávacích studií a koncertních sálů včetně jejich pronajímání, zprostředkování zpravodajství, odborná poradenská a konzultační činnost v oblasti kultury a vzdělávání, zejména v hudebním oboru, hudebně-dramatické a dramatické tvorbě, v oblasti uměleckých soutěží a festivalů, hudebnin a zvukových a (nebo) zvukově obrazových záznamů, vše v rámci této třídy.

(730) **Hasenöhrl Jan**, Vinohradská 1420/33, Praha 2, Vinohrady, 12000, CZ

(740) Mgr. Roman Fojtásek, advokát, Vinohradská 343/6, Praha 2, Vinohrady, 12000

(210) **O-545925**

(220) 20.02.2018

(320) 20.02.2018

(511) 9, 11, 35, 37

(540)



(510) (9) měřicí přístroje, detektory, ozonizátory, ionizátory vzduchu, indikátory výšky hladiny vody, poplašná zařízení na detekci úniku vody a plynu; (11) vířivé vany, koupací vany, hydromasážní vany, sprchové vany a vaničky, vířivé a hydromasážní systémy, přístroje a instalace pro rozvod a úpravu vody, přístroje a instalace pro distribuci páry a plynu, filtrační vybavení pro úpravu vody, pískové filtry, filtrační cartridge, filtry (části zařízení pro průmysl a domácnost), vodní filtry, přístroje a vybavení pro čištění a úpravu vody, přístroje pro čištění a úpravu vzduchu, zvlhčovače a vysoušeče, přístroje pro topení a chlazení, přístroje pro ventilaci, přístroje pro klimatizaci, dřezy, přístroje a zařízení pro sauny, přístroje a zařízení pro infrasauny, součásti, příslušenství a náhradní díly uvedených přístrojů a zařízení; (35) maloobchodní a velkoobchodní nákup a prodej, zásilkové obchodní služby, elektronický obchod (e-shop) prostřednictvím internetu nebo jiné počítačové sítě, obchodní zprostředkovatelská činnost, vše s výrobky uvedenými výše ve třídách 9 a 11; (37) servis, montáž, instalace, oprava a údržba přístrojů a zařízení uvedených výše ve třídách 9 a 11.

(591) Barevná

(730) **SPA Studio s.r.o.**, Bolívarova 2059/26, Praha 6, 16900, CZ

(740) PatOZ - patentová kancelář, Mgr. Pavel Panák, patentový zástupce, Ječná 243/39a, Praha 2, 12000

(210) **O-545970**

(220) 22.02.2018

(320) 22.02.2018

(511) 35, 36, 41

(540)



(510) (35) reklamní a propagační činnost pro humánní a charitativní aktivity; (36) organizování dobročinných sbírek, shromažďování prostředků na dobročinné účely, služby finanční a konzultační, finanční sponzorování, správa majetku; (41) výchova, vzdělávání, kulturní aktivity, organizování a vedení seminářů, pořádání společenských charitativních akcí, pořádání výukových programů, pořádání charitativních soutěží, pořádání seminářů, kongresů, organizování kulturních a sportovních akcí.

(730) **Nadační fond Via Clarita**, Charlese de Gaulla 540/11, Praha 6, Bubeneč, 16000, CZ

(740) Jehne, Vodák a partneři advokátní kancelář, JUDr. Robert Jehne, advokát, Washingtonova 1567/25, Praha 1, 11000

(210) **O-545971**
(220) 22.02.2018
(320) 22.02.2018
(511) 35, 36, 41
(540)

VIA CLARITA

(510) (35) reklamní a propagační činnost pro humánní a charitativní aktivity; (36) organizování dobročinných sbírek, shromažďování prostředků na dobročinné účely, služby finanční a konzultační, finanční sponzorování, správa majetku; (41) výchova, vzdělávání, kulturní aktivity, organizování a vedení seminářů, pořádání společenských charitativních akcí, pořádání výukových programů, pořádání charitativních soutěží, pořádání seminářů, kongresů, organizování kulturních a sportovních akcí.
(730) **Nadační fond Via Clarita**, Charlese de Gaulla 540/11, Praha 6, Bubeneč, 16000, CZ
(740) Jehne, Vodák a partneři advokátní kancelář, JUDr. Robert Jehne, advokát, Washingtonova 1567/25, Praha 1, 11000

(210) **O-545996**
(220) 22.02.2018
(320) 22.02.2018
(511) 5
(540)

ŽIVÁ VODA

(510) (5) perorální hydratační přípravek pro telata, dietní krmivo pro stabilizaci vody a elektrolytické bilance na podporu fyziologické využitelnosti u telat.
(591) Barevná
(730) **Samohýl group a.s.**, Smetanova 1058, Lomnice nad Popelkou, 51251, CZ
(740) Pavel Reichel a kol., Ing. Pavel Reichel, Záhřebská 30, Praha 2, 12000

(210) **O-546006**
(220) 23.02.2018
(320) 23.02.2018
(511) 7, 11, 32, 37
(540)

Simple Brew

(510) (7) pivo (zařízení na stáčení -) pod tlakem, plnicí stroje, čerpadla na pivo, kalolisy; (11) ventilátory jako části klimatizačních zařízení, klimatizační ventilátory, parní kotle (jiné než části strojů), tlakové zásobníky vody, větrací (klimatizační) přístroje a zařízení, přístroje a zařízení na výrobu páry, chladicí přístroje a zařízení; (32) kvass (nealkoholický nápoj), sladina, pивní mladina, hroznový mošt (nekvašený), mošty, přípravky k výrobě nápojů, sladové pivo, zázvorová limonáda (ginger ale), piva, chmelové výtažky pro výrobu piva, příchutě k přípravě nápojů, šerbety

(nápoje); (37) instalace a opravy mrazicích zařízení, instalace a opravy klimatizačních zařízení, instalační služby.
(730) **Kalendarov Bakhrom**, Anatoliya Petrytskoho St. 15a, kv. 109, 03115, Kyjev, UA
(740) Alexandr Sarnavský, Doubravička 54, Doubravička, 29430

(210) **O-546014**
(220) 23.02.2018
(320) 23.02.2018
(511) 31, 44
(540)



(510) (31) krmiva pro zvířata, zejména suchá; (44) služby týkající chovu zvířat, veterinární služby.
(591) Barevná
(730) **Sano - Moderní výživa zvířat spol. s r.o.**, Npor. O. Bartoška 15, Domažlice, Hořejší Předměstí, 34401, CZ
(740) Marie Šebelová, advokátka, Na zábradlí 205/1, Praha 1 - Staré Město, 11000

(210) **O-546016**
(220) 23.02.2018
(320) 23.02.2018
(511) 31, 44
(540)

ProSUS

(510) (31) krmiva pro zvířata, zejména suchá; (44) služby týkající chovu zvířat, veterinární služby.
(730) **Sano - Moderní výživa zvířat spol. s r.o.**, Npor. O. Bartoška 15, Domažlice, Hořejší Předměstí, 34401, CZ
(740) Marie Šebelová, advokátka, Na zábradlí 205/1, Praha 1 - Staré Město, 11000

(210) **O-546044**
(220) 26.02.2018
(320) 26.02.2018
(511) 16, 18, 21, 24, 25, 26, 27, 28, 35, 41
(540)



(510) (16) papír a lepenka, tiskárenské výrobky, potřeby pro vazbu knih, fotografie, papírnické zboží a kancelářské potřeby s výjimkou nábytku, lepidla pro kancelářské potřeby nebo pro domácnost, potřeby pro rýsování a kreslení a potřeby pro umělce malířské štětce, instruktážní a výukové materiály, plastové archy, fólie a sáčky pro balení a obaly, tiskařské typy, štočky; (18) kůže a imitace kůží, zvířecí kůže a usně, zavazadla a tašky,

deštníky a slunečníky, vycházkové hole, biče, postroje a sedlářské výrobky, obojky, vodítka a oblečky pro zvířata; (21) domácí a kuchyňské potřeby a nádoby, nádoby na vaření a nádoby na stolování, kromě nožů, vidlicek a lžic, hřebeny a mycí houby, kartáče, ne však malířské štětce, materiály pro výrobu kartáčů, pomůcky pro čištění, sklo v surovém stavu nebo částečně zpracované, kromě stavebního skla, výrobky ze skla, porcelánu a kameniny; (24) textilie a náhražky textilií, bytový textil, textilní a plastové záclony a závěsy; (25) oděvy, obuv, pokrývky hlavy; (26) krajky a výšivky, stuhy a prýmký, knoflíky, galanterní háčky a očka, špendlíky a jehly, umělé květiny, ozdoby do vlasů, umělé vlasy; (27) koberce, rohožky, rohože, linoleum a jiné materiály určené na pokrytí stavebně dokončených podlah, čalouny (ne textilní); (28) hry, hračky a výrobky určené ke hraní, zařízení na videohry, cvičební a sportovní potřeby, vánoční ozdoby; (35) reklama, propagace, řízení obchodní činnosti, obchodní administrativa, kancelářské práce; (41) vzdělávání, školení, zábava, sportovní a kulturní činnosti.

(591) Barevná

(730) **Sport Most z.s.**, Rudolická 1730, Most, 43401, CZ(210) **O-546047**

(220) 26.02.2018

(320) 26.02.2018

(511) 35, 42

(540)

CoreMX

(510) (35) pronájem reklamního času v komunikačních médiích, provozování online trhu pro kupující a prodejce výrobků a služeb, televizní reklama, vedení dražeb, vedení počítačové evidence, zprostředkování reklamy; (42) tvorba počítačového softwaru.

(730) **Minex Media s.r.o.**, Rozkošného 1058/3, Praha 5, 15000, CZ

(740) Mgr. David Krofta, Tyršův dům, Újezd 450/40, Praha 1, 11801

(210) **O-546054**

(220) 26.02.2018

(320) 26.02.2018

(511) 5, 29, 30, 32

(540)

Amix iQmax

(510) (5) dietetické nápoje upravené pro lékařské účely, dietní doplňky, dietní doplňky pro kojence, minerální potravinové doplňky, dietní doplňky pro lidskou potřebu a doplňky výživy, kapsle pro farmaceutické účely, nervová soustava (léčiva posilující -), tonika (léky), mléčný cukr pro léčebné účely (laktóza), léčivé čaje, vitamínové přípravky, želatina pro lékařské účely, přípravky na bázi aminokyselin pro léčebné účely, vitamínové nápoje, proteinové potravinové doplňky, dietní doplňkové nápoje, energetické tyčinky nahrazující jídlo jakožto doplňky stravy, výživné nápojové směsi na bázi uhlohydrátů používané jako náhražky jídla (doplňky stravy); (29) proteinové mléko, syrovátka, kumys (mléčný nápoj), mléko, mléčné výrobky, mléčné nápoje, tofu, želatina, jedlé oleje; (30) cereální tyčinky a energetické tyčinky, pochutiny vyrobené z mšlí; (32) nealkoholické nápoje, přípravky na výrobu nápojů, sirupy na výrobu nápojů, nápoje obsahující vitamíny, nápoje iontové, energetické nápoje, tablety k přípravě šumivých nápojů, ovocné nebo zeleninové koktejly, minerální vody (přípravky na výrobu -), voda, míchané ovocné džusy, rajčatová šťáva (nápoj), nealkoholické aperitivy, nápoje pro sportovce, nápoje obsahující vitamíny, nápoje pro sportovce s obsahem elektrolytů, džusy.

(730) **LARGE LIFE LIMITED**, 6 Bexley Square, Salford, Manchester, M3 GBZ, Velká Británie, GB

(740) Václav Müller, patentový zástupce, Filipova 2016/6, Praha 4, Chodov, 14800

(210) **O-546055**

(220) 26.02.2018

(320) 26.02.2018

(511) 5, 29, 30, 32

(540)

Amix MyDay

(510) (5) dietetické nápoje upravené pro lékařské účely, dietní doplňky, dietní doplňky pro kojence, minerální potravinové doplňky, dietní doplňky pro lidskou potřebu a doplňky výživy, kapsle pro farmaceutické účely, nervová soustava (léčiva posilující -), tonika (léky), mléčný cukr pro léčebné účely (laktóza), léčivé čaje, vitamínové

přípravky, želatina pro lékařské účely, přípravky na bázi aminokyselin pro léčebné účely, vitamínové nápoje, proteinové potravinové doplňky, dietní doplňkové nápoje, energetické tyčinky nahrazující jídlo jakožto doplňky stravy, výživné nápojové směsi na bázi uhlohydrátů používané jako náhražky jídla (doplňky stravy); (29) proteinové mléko, syrovátka, kumys (mléčný nápoj), mléko, mléčné výrobky, mléčné nápoje, tofu, želatina, jedlé oleje; (30) cereální tyčinky a energetické tyčinky, pochutiny vyrobené z mšlí; (32) nealkoholické nápoje, přípravky na výrobu nápojů, sirupy na výrobu nápojů, nápoje obsahující vitamíny, nápoje iontové, energetické nápoje, tablety k přípravě šumivých nápojů, ovocné nebo zeleninové koktejly, minerální vody (přípravky na výrobu -), voda, míchané ovocné džusy, rajčatová šťáva (nápoj), nealkoholické aperitivy, nápoje pro sportovce, nápoje obsahující vitamíny, nápoje pro sportovce s obsahem elektrolytů, džusy.

(730) **LARGE LIFE LIMITED**, 6 Bexley Square, Salford, Manchester, M3 GBZ, Velká Británie, GB

(740) Václav Müller, patentový zástupce, Filipova 2016/6, Praha 4, Chodov, 14800

(210) **O-546057**

(220) 26.02.2018

(320) 26.02.2018

(511) 5, 29, 30, 32

(540)

Amix TheaEdge

(510) (5) dietetické nápoje upravené pro lékařské účely, dietní doplňky, dietní doplňky pro kojence, minerální potravinové doplňky, dietní doplňky pro lidskou potřebu a doplňky výživy, kapsle pro farmaceutické účely, nervová soustava (léčiva posilující -), tonika (léky), mléčný cukr pro léčebné účely (laktóza), léčivé čaje, vitamínové přípravky, želatina pro lékařské účely, přípravky na bázi aminokyselin pro léčebné účely, vitamínové nápoje, proteinové potravinové doplňky, dietní doplňkové nápoje, energetické tyčinky nahrazující jídlo jakožto doplňky stravy, výživné nápojové směsi na bázi uhlohydrátů používané jako náhražky jídla (doplňky stravy); (29) proteinové mléko, syrovátka, kumys (mléčný nápoj), mléko, mléčné výrobky, mléčné nápoje, tofu, želatina, jedlé oleje; (30) cereální tyčinky a energetické tyčinky, pochutiny vyrobené z mšlí; (32) nealkoholické nápoje, přípravky na výrobu nápojů, sirupy na výrobu nápojů, nápoje obsahující vitamíny, nápoje iontové, energetické nápoje, tablety k přípravě šumivých nápojů, ovocné nebo zeleninové koktejly, minerální vody (přípravky na výrobu -), voda, míchané ovocné džusy, rajčatová šťáva (nápoj), nealkoholické aperitivy, nápoje pro sportovce, nápoje obsahující vitamíny, nápoje pro sportovce s obsahem elektrolytů, džusy.

(730) **LARGE LIFE LIMITED**, 6 Bexley Square, Salford, Manchester, M3 GBZ, Velká Británie, GB

(740) Václav Müller, patentový zástupce, Filipova 2016/6, Praha 4, Chodov, 14800

(210) **O-546058**

(220) 26.02.2018

(320) 26.02.2018

(511) 5, 29, 30, 32

(540)

Amix TheaCUT

(510) (5) dietetické nápoje upravené pro lékařské účely, dietní doplňky, dietní doplňky pro kojence, minerální potravinové doplňky, dietní doplňky pro lidskou potřebu a doplňky výživy, kapsle pro farmaceutické účely, nervová soustava (léčiva posilující -), tonika (léky), mléčný cukr pro léčebné účely (laktóza), léčivé čaje, vitamínové přípravky, želatina pro lékařské účely, přípravky na bázi aminokyselin pro léčebné účely, vitamínové nápoje, proteinové potravinové doplňky, dietní doplňkové nápoje, energetické tyčinky nahrazující jídlo jakožto doplňky stravy, výživné nápojové směsi na bázi uhlohydrátů používané jako náhražky jídla (doplňky stravy); (29) proteinové mléko, syrovátka, kumys (mléčný nápoj), mléko, mléčné výrobky, mléčné nápoje, tofu, želatina, jedlé oleje; (30) cereální tyčinky a energetické tyčinky, pochutiny vyrobené z mšlí; (32) nealkoholické nápoje, přípravky na výrobu nápojů, sirupy na výrobu nápojů, nápoje obsahující vitamíny, nápoje iontové, energetické nápoje, tablety k přípravě šumivých nápojů, ovocné nebo zeleninové koktejly, minerální vody (přípravky na výrobu -), voda, míchané ovocné džusy, rajčatová šťáva (nápoj), nealkoholické aperitivy, nápoje pro sportovce, nápoje obsahující vitamíny, nápoje pro sportovce s obsahem elektrolytů, džusy.

(730) **LARGE LIFE LIMITED**, 6 Bexley Square, Salford, Manchester, M3 GBZ, Velká Británie, GB
(740) Václav Müller, patentový zástupce, Filipova 2016/6, Praha 4, Chodov, 14800

(210) **O-546059**
(220) 26.02.2018
(320) 26.02.2018
(511) 29
(540)



(510) (29) maso, ryby, drůbež, zpracovaná masa, špekáčky, párky, klobásy, šunka, salámy, slanina, špek, paštiky, sekaná, sádlo, aspiky, hotová jídla s masem, jídla z uzenin, polévky, masové konzervy.
(591) Barevná
(730) **WIFCOM a.s.**, Miličín 299, Miličín, 25786, CZ

(210) **O-546076**
(220) 26.02.2018
(320) 26.02.2018
(511) 9, 35, 41
(540)

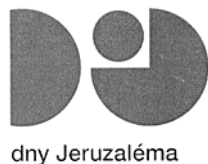

(510) (9) filmy, elektronické nosiče záznamů, televizní a audiovizuální programy, videoprogramy, audioprogramy, videokazety, audiokazety, filmová díla, zábavné pořady hudební a audiovizuální díla na elektronických nosičích, CD disky, počítačové hry spadající do této třídy, informace a záznamy na jakémkoli elektronickém nosiči; (35) merchandising, reklamní, inzertní a propagační činnost; (41) filmový a televizní festival, filmová a televizní soutěž, mezinárodní přehlídka filmů, pořadů televize a videa, tvorba a distribuce videoprogramů, televizních a filmových programů a audiovizuálních děl, zábavní, kulturní a výchovná činnost, nahrávání nosičů zvukových nebo obrazově zvukových, tvorba a výroba zábavních programů a pořadů, agenturní činnost v oblasti kultury, zprostředkování v oblasti kultury.
(730) **Šternová Marina V.**, Heřmanova 8, Praha 7, 17000, CZ
(740) PROPATENT, Ing. Vlasta Sedláčková, Pod Pekařkou 1, Praha 4 - Podolí, 14700

(210) **O-546109**
(220) 27.02.2018
(320) 27.02.2018
(511) 5, 16, 35
(540)



(510) (5) potravinové doplňky (přípravky pro zvláštní výživu), zařazené do této třídy, a to dietní a dietetické přípravky, dietní potraviny k léčebným účelům, bílkovinné a vitamínové přípravky a potraviny k léčebným účelům, proteinové koncentráty jako výživné přísady k potravinám, dietetické přípravky pro denní doplnění stravy, vše určeno pro lékařské účely, potravinové doplňky ne pro lékařské účely (zařazené do této třídy), a to proteinové výrobky a přípravky pro lidskou potřebu, přípravky zvláštní výživy pro sportovce a osoby s vysokým energetickým výdajem (doplňky stravy), výživné přípravky pro denní doplnění stravy; (16) papír, lepenka, tiskoviny, fotografie, papírnické výrobky, umělohmotné balicí materiály (nezařazené do jiných tříd), publikace, časopisy, knihy, letáky, katalogy; (35) zprostředkovatelská činnost v obchodu, maloobchod-velkoobchod, internetový obchod, vše s výše uvedenými výrobky zařazenými do třídy 5.
(591) Barevná
(730) **4FITNESS s.r.o.**, Příkop 843/4, Brno, Zábřovice, 60200, CZ
(740) **KANIA*SEDLÁK*SMOLA** Patentová a známková kancelář, Ing. Jiří Malůšek, Mendlovo náměstí 157/1a, Brno, Staré Brno, 60300

(210) **O-546114**
(220) 27.02.2018
(320) 27.02.2018
(511) 35
(540)



(510) (35) reklama, reklama on-line, reklama (příprava), venkovní reklama, propagační činnost, reklama, propagace a reklama, reklama a propagace, pomoc v obchodní a podnikatelské činnosti, management a administrativní služby, reklamní, marketingové a propagační služby, konzultační a poradenské služby a pomoc v oblasti reklamní, marketingové a propagační činnosti.
(730) **Trkal Vladislav**, Jankovcova 68/37, Praha 7, Holešovice, 17000, CZ

(210) **O-546116**
(220) 27.02.2018
(320) 27.02.2018
(511) 9, 16, 25, 28, 35
(540)

Pérák

(510) (9) nosiče zvuku, nahraný obsah (počítačové programy, data a informace), informační technologie a audiovizuální, multimediální a fotografické přístroje, zvukové knihy, elektronické knihy, komiksy ke stažení; (16) knihy, knihy povídek, komiksy, komiksy (knihy), komiksy, kreslené

seriály, časopisy, časopisy [periodika]; (25) oděvy, pokrývky hlavy; (28) hry, deskové hry, stolní hry, kvízové hry; (35) reklamní, marketingové a propagační služby.

(730) **X Production s.r.o.**, Filipínského 704/36, Brno, Židenice, 61500, CZ

(210) **O-546117**

(220) 27.02.2018

(320) 27.02.2018

(511) 18, 25, 26

(540)

**[LA:
SENKA]**

(510) (18) aktovky a pouzdra na doklady, batohy, batůžky, cestovní kabelky, cestovní kufry, cestovní soupravy, cestovní tašky na sportovní oděvy, cestovní tašky z imitace kůže, cestovní zavazadla, dámské kabelky, diplomatické kufříky vyrobené z imitace kůže, dámské peněženky, kromě peněženek z drahých kovů, dětské brašny přes rameno, kabelky, kabelky na líčidla (prodávané prázdné), klíčenky, klíčenky jako pouzdra, kožená zavazadla, kožené aktovky, kožené nákupní tašky, kožené cestovní tašky na oděvy, kožené tašky a peněženky, kufříky, kufry a cestovní tašky, kufříky na doklady, ledvinky, malá příruční zavazadla, malé peněženky, malé pánské tašky, módní kabelky, obaly na zavazadla, obaly na obleky, košile a šaty, peněženky na karty [kožené zboží], přepravní kufříky, příruční zavazadla, sportovní tašky, tašky na boty, tašky, tašky na oděvy, večerní kabelky, visáčky na zavazadla, zavazadla; (25) dámská obuv, dámské kozačky, espadrilly (boty s provázkovou podešví), kožená obuv, lodičky (obuv), mokasíny, obuv do deště, obuv do sněhu, obuv (kromě ortopedické obuvi), pantofle, pánská obuv, ponožky do obuvi, sandály, sportovní obuv, společenská obuv, tenisky, plátěnky, žabky, body [oděvy], bombery, bundy, chlapecké oděvy, cvičební oděvy, dámské kabáty, domácí župany, dámské oděvy, dámské košile, dámské plavky, dámské spodní prádlo, džínové oděvy, džíny, flisové oděvy, halenky [blůzy], hedvábné oděvy, hedvábné šátky, hedvábné kravaty, kalhoty, kalhotové sukně, kašmírové oděvy, kimona, kombinézy, kostýmy, obleky, košile, kožešiny [oděvy], kožichy a bundy, legíny (kalhoty), lehké venkovní bundy, manžety, mikiny, motýlky, neformální oblečení, neformální obleky, oděvy pro dívky, oděvy z kůže, overaly, pánská a dámská saka, kabáty, kalhoty, vesty, pánské kabáty, pásky, plavky, podprsenky, ponožky a punčochy, ponča, pyžama, roláky (oděvy), rukavice, šály a šátky na hlavu, šátky (oděvy), smokingy, sportovní oblečení, sukně, svetry, tepláky, trička, tuniky, vesty, zimní kabáty, zimní bundy, čelenky proti pocení, čepice (pokrývky hlavy), klobouky do deště, klobouky na společenské akce (oděvy), klobouky proti slunci, kukly, malé klobouky, módní klobouky, plážové klobouky, pokrývky hlavy s kšiltem, sportovní pokrývky hlavy (s výjimkou přileb); (26) elastické stuhy do vlasů, drdoly do japonských účesů (mage), gumičky do vlasů, mašle do vlasů, orientální vlásenky, ozdoby do vlasů, paruky, skřipce do vlasů, sponky do vlasů (doplňky do vlasů), spony do vlasů, síťky na vlasy, stuhy do vlasů, twister (vlasové doplňky na stočení vlasů), vlásenky a pinetky, brože [jako oděvní doplňky], flitry na oděvy, galanterie, hedvábné stuhy, knoflíky, kostice do podprsenek (drátky), krajka, odznaky ozdobné [knoflíky], ozdobné knoflíky, ozdobné stužky, ozdoby na klobouky, ozdoby na obuv, peří [oděvní doplňky], přezky, spony na oděvy, šaty, sady na šití, stuhy, tkaničky do bot, výšivky na oděvy, záplaty na oděvy, zlaté výšivky, ozdobné přívěsky k mobilním telefonům, ozdobné přívěsky na brýle.

(730) **Meggi Bišonka Ivette**, Čihákova 1823/34, Praha 9, Libeň, 19000, CZ

(210) **O-546128**

(220) 28.02.2018

(320) 28.02.2018

(511) 44

(540)

HEALLER B2 STRONG

(510) (44) lékařské a veterinární služby.

(730) **VA-BIOS, s.r.o.**, Navrátilova 842/8a, Brno, Žabovřesky, 61600, CZ

(210) **O-546135**

(220) 28.02.2018

(320) 28.02.2018

(511) 41, 43, 44

(540)



(510) (41) organizování a zajišťování společenských a kulturních akcí, organizování a zajišťování konferencí, kongresů, seminářů, symposií, školení a jiných vzdělávacích akcí; (43) hotelové služby, ubytovací a restaurační služby, hostinská činnost, poskytování pohoštění a catering, pronajímání jednacích a společenských místností; (44) služby péče o hygienu a krásu osob, masérské a regenerační služby, služby solárií a sauny, provozování wellness v rámci této třídy.

(730) **ISM Production & Business Cooperation s.r.o.**, Pražákova 218/7, Ostrava - Mariánské Hory, 70900, CZ

(740) **HM PARTNERS s.r.o.**, Ing. Zdeněk Michálek, Štefánikova 1163/12, Koprivnice, 74221

(210) **O-546137**

(220) 28.02.2018

(320) 28.02.2018

(511) 33, 35, 40

(540)

**JANŮV
SKLEP**

(510) (33) víno, alkoholické nápoje, alkoholické nápoje s obsahem vína; (35) maloobchodní a velkoobchodní prodej a zprostředkovatelské služby v oblasti nákupu a prodeje vín, alkoholických a nealkoholických nápojů, propagační, reklamní činnost všeho druhu zařazená v této třídě, marketing; (40) vinařství, vinohradnictví (výroba vína, zpracování vinných hroznů).

(730) **VINAS, spol. s r.o.**, Prušánky 641, Prušánky, 69621, CZ

(210) **O-546175**

(220) 01.03.2018

(320) 01.03.2018

(511) 28, 38, 41

(540)

Hovory od bazénku

(510) (28) nafukovací bazény, nafukovací hračky do bazénů, bazény plavecké (potřeby na hraní); (38) vysílání televizních a rozhlasových programů, šíření televizních programů přenášených mimozemskými satelity; (41) provozování bazénů, televizní zábava, produkce televizních zábavních her, vývoj formátů televizních programů, výroba vzdělávacích televizních programů, služby nahrávacího televizního studia, organizování udílení televizních cen, konkurzy pro televizní talentové soutěže, rozhlasová, filmová a televizní výroba, pronájem zařízení/prostor na výrobu televizních programů, pronájem interaktivních a digitálně kompresních

televizních zařízení, zábavní služby ve formě televizních programů z webových kamer, služby v oblasti produkce animovaných filmů a televizních pořadů, služby pro produkci zábavy ve formě televizních pořadů, poskytování informací týkajících se zábavy prostřednictvím televizních, širokopásmových, bezdrátových a on-line služeb, poskytování televizních programů prostřednictvím služeb pro přenos videa na vyžádání (nikoli ke stažení), audio zábava, filmová zábava, rozhlasová zábava, služby fanklubů (zábava), prázdninové tábory (zábava), plánování večírků (zábava), plánování recepčí (zábava), on-line interaktivní zábava, zábava poskytovaná prostřednictvím telefonu, zábava poskytovaná videotextovými systémy, zábava ve formě golfových turnajů, zábava ve formě etnických festivalů, zábava vztahující se ke sportu, pořádání soutěží (vzdělání nebo zábava), rozhlasová zábava šířená pomocí internetu, služby týkající se laserových představení (zábava), zábava ve formě televizních zpravodajských show, kulturní aktivity, kulturní služby.

- (730) **KMM Zeta, s.r.o.**, Vlhká 170/14, Brno, Zábřovice, 60200, CZ
(740) Doc. Ing. Jindřich Špaček CSc., Svatopluka Čecha 1939/106a, Brno, Královo Pole, 61200

- (210) **O-546184**
(220) 02.03.2018
(320) 02.03.2018
(511) 16, 33, 35
(540)

PLENER
V I N A Ř S T V Í

(510) (16) blahopřání, brožury, brožurky, desky na dokumenty, fotografie, grafické znázornění, grafické tisky, katalogy, krabice z papíru nebo lepenky, letáky, listky, obaly (papírnické zboží), obálky, obaly na lahve z papíru nebo lepenky, obtisky, papírové bannery, papírové ubrusy, papírové vlajky, plakáty, poutače z papíru nebo lepenky, prospekty, reklamní tabule z papíru nebo lepenky, tiskoviny, visačky na lahve z papíru nebo lepenky; (33) alkoholické nápoje obsahující ovoce, alkoholické nápoje s výjimkou piva, aperitivy, digestivy, matolinové víno, vína; (35) marketing, obchodní zprostředkovatelské služby, pořádání výstav pro obchodní či reklamní účely, propagace, provozování on-line trhu pro kupující a prodávající výrobků a služeb, předvádění zboží, psaní reklamních textů, reklama, subdodavatelské služby (pomoc v obchodní činnosti), šíření reklamních materiálů, šíření vzorků, zásobovací služby pro jiné osoby (nákup zboží a služeb pro jiné podniky).

- (730) **Vinařství Plenér s.r.o.**, třída 1. máje 3414/11c, Břeclav, 69002, CZ

- (210) **O-546192**
(220) 02.03.2018
(320) 02.03.2018
(511) 9, 35, 42
(540)

 **Digital Solutions**

(510) (9) počítačový software, internetové aplikace; (35) reklama on-line v počítačové síti, internetový marketing; (42) tvorba, údržba a aktualizace počítačového software, internetových aplikací, počítačových programů, tvorba interaktivních programů, multimediálních aplikací, informačních databází, programů pro hromadné zpracování dat, grafický design, hosting webových stránek, instalace počítačových programů, konzultace v oblasti počítačového software, obnova počítačových dat, počítačové

programování, poradenské služby v oblasti počítačového hardware, pronájem počítačového softwaru, pronájem webových serverů, tvorba a správa webových stránek pro třetí osoby, umístování webových stránek.

- (730) **Digital Solutions, s.r.o.**, 17. listopadu 203, Pardubice, Zelené Předměstí, 53002, CZ

- (210) **O-546199**
(220) 02.03.2018
(320) 02.03.2018
(511) 3, 25, 44
(540)



- (510) (3) kosmetika; (25) oděvy; (44) služby péče o hygienu a krásu lidí.
(730) **Eddie's Barber, s.r.o.**, Korunní 929/26, Praha 2, Vinohrady, 12000, CZ

- (210) **O-546201**
(220) 02.03.2018
(320) 02.03.2018
(511) 41
(540)

Řezábkování

- (510) (41) zábava, pořádání soutěží.
(730) **Spolek přátel Soběslavské pekárny - Černá kočka**, Protifašistických bojovníků 139/4, Soběslav, 39201, CZ

- (210) **O-546226**
(220) 02.03.2018
(320) 02.03.2018
(511) 6, 19, 20
(540)

ELECTRO MAGNETIC DOORS
VYRKOV – zámečnická výroba s.r.o.

- (510) (6) kovové dveře, vrata, okna a okenní kryty, dveřní zámky, kovové mříže, kovové výtuhy, bezpečnostní kovové uzávěry; (19) nekovové dveře, vrata, okna a okenní kryty, mříže (nekovové); (20) kování pro dveře, brány a okna, nekovové, rámy, bezpečnostní zámky (nekovové, neelektrické).
(591) Barevná
(730) **VYRKOV - zámečnická výroba s.r.o.**, Cihelní 1191/95, Ostrava-Moravská Ostrava, 70200, CZ
(740) Ing. Pavel Nádvořník s.r.o., Sokola Tůmy 1099/1, Ostrava, Mariánské Hory, 70900

(210) **O-546228**
(220) 05.03.2018
(320) 05.03.2018
(511) 28, 35
(540)



(510) (28) trampolíny, dětské houpací sedačky, klouzačky, kolotoče, pískoviště (vybavení dětských hřišť), skluzavky, vybavení dětských hřišť, plovací desky, háčky na ryby, krabičky na rybářské návnady, návnady pro lov

nebo rybaření, podpěry na rybářské pruty, pruty pro rybaření, baseballové míče, běžecké pásy pro tělesné cvičení, boby, boxerské rukavice, boxovací pytle, bradla na gymnastiku, brusle na led, chrániče těla pro sportovní účely, elektronické terče pro hry a sport, fitness cvičební stroje, hokejky, hokejové branky, in-line kolečkové brusle, kladiny (pro gymnastiku), kolečka skateboardů, lyžařská vázání, lyže, míče na cvičení, míče (sportovní potřeby), nafukovací plavecké pomůcky, posilovací stroje, saně, sánky (rekreační vybavení), plovací vesty; (35) maloobchodní a velkoobchodní prodej sportovního vybavení, zahradnických potřeb, chemikálií pro použití v zahradnictví, bytových doplňků, trampolín, chovatelských a rybářských potřeb, reklama a propagace.

(591) Barevná
(730) **Proki s.r.o.**, Šoporňa 1594, Šoporňa 925 52, SK
(740) Advokátní kancelář CINK a partneři, s. r. o., Mgr. Ing. Pavel Cink, Veleslavínova 363/33, Plzeň, Vnitřní Město, 30100

Zamítnuté a částečně zamítnuté přihlášky ochranných známek po zveřejnění

Zjistí-li Úřad v průběhu řízení o námitkách, že přihlašovaná ochranná známka nespĺňuje podmínky pro zápis, přihlášku zamítne. Zjistí-li, že přihlašovaná ochranná známka nespĺňuje podmínky pro zápis jen pro některé výrobky nebo služby, přihlášku zamítne v rozsahu výrobků nebo služeb, pro které přihláška nespĺňuje podmínky zápisu. S ohledem na tuto skutečnost, obsahuje tato kapitola údaje o rozhodnutích o zamítnutí přihlášky ochranné známky v celém nebo částečném rozsahu na základě ustanovení § 26 zákona č. 441/2003 Sb.

Údaje o výsledku rozhodnutí (zamítnutí přihlášky, částečné zamítnutí přihlášky) jsou uvedeny jako datum právní moci rozhodnutí/výsledek rozhodnutí.

(210) **O-532345**

(540)



06.04.2018/NABYTÍ P.M. - ČÁSTEČNÉ ZAMÍTNUTÍ PŘIHL. PO
ZVEŘ.

Zamítnuté námítky týkající se ochranných známek

V průběhu řízení o námítkách může být Úřadem zjištěno, že přihlašovaná ochranná známka, která byla zveřejněna ve Věstníku, nezasahuje do zákonem chráněných starších práv třetích osob, tzv. namítajících, uvedených v ustanovení § 7 zákona č. 441/2003 Sb., a proto Úřad námítky zamítne. Údaje o rozhodnutích o zamítnutí námítek na základě ustanovení § 26 zákona č. 441/2003 Sb. jsou obsaženy v této kapitole.

(210) **O-533601**

(540)

La buchta

04.04.2018/ NABYTÍ P.M. – ZAMÍTNUTÍ NÁMITEK

Přehled zápisů ochranných známek bez změny ve vztahu ke zveřejněným přihláškám

Kapitola obsahuje údaje o ochranných známkách zapsaných na základě ustanovení § 28 odst. 1 zákona č. 441/2003 Sb., u kterých nedošlo ke změně údajů oproti zveřejněné přihlášce ochranné známky.

Číselný přehled (111)											
365974	365975	365976	365977	365978	365979	365980	365981	365982	365983	365984	365985
365986	365987	365988	365989	365990	365991	365992	365993	365994	365995	365996	365997
365998	365999	366000	366001	366002	366003	366004	366005	366006	366007	366008	366009
366010	366011	366012	366013	366014	366015	366016	366017	366018	366019	366020	366021
366022	366023	366024	366025	366026	366027	366028	366029	366030	366031	366032	366033
366034	366035	366036	366037	366038	366039	366040	366041	366042	366043	366044	366045
366046	366047	366048	366049	366050	366051	366052	366053	366054	366055	366056	366057
366058	366059	366060	366061	366062	366063	366064	366065	366066	366067	366068	366069
366070	366071	366072	366073	366074	366075	366076	366077	366078	366079	366080	366081
366082	366083	366084	366085	366086	366087	366088	366089	366090	366091	366092	366093
366094	366095	366096	366097	366098	366099	366100	366101	366102	366103	366104	366105
366106	366107	366108	366109	366110	366111	366112					

Zápis ochranných známek bez změny ve vztahu ke zveřejněným přihláškám

- (111) **365974**
(220) 16.09.2014
(320) 16.09.2014
(442) 04.03.2015
(151) 04.04.2018
(730) **Cleanex Trade spol. s r.o.**, Táboritká 880/14, Praha 3, 13000, CZ
(740) JUDr. Gabriela Brůžičková, Příkop 27/2a, Brno, 60200
(210) O-516437
(591) Barevná
(510) (21) pomůcky a nádoby pro domácnost a kuchyň, hřebeny a mycí houby, čistící potřeby, houby na mytí, mycí houby a žínky, mycí houby k domácímu použití, kuchyňské houbičky, mycí houbičky, kuchyňské houbičky s drsným povrchem, utěrky na úklid, utěrky na čištění; (24) textil a textilní zboží spadající do této třídy, houbové utěrky.
(511) 21, 24
(540)



- (111) **365975**
(220) 27.10.2015
(320) 27.10.2015
(442) 09.12.2015
(151) 04.04.2018
(730) **Jiříčková Jana**, Kalvárie 1473, Vrchlabí, 54301, CZ
(740) Mgr. Jitka Vejražková, patentový zástupce, Podkovářská 6, Praha 9, 19000
(210) O-526305
(591) Barevná
(510) (5) doplňky potravy.
(511) 5
(540)



- (111) **365976**
(220) 28.10.2015
(320) 28.10.2015
(442) 09.12.2015
(151) 04.04.2018
(730) **Jiříčková Jana**, Kalvárie 1473, Vrchlabí, 54301, CZ
(740) Mgr. Jitka Vejražková, patentový zástupce, Podkovářská 6, Praha 9, 19000
(210) O-526307
(591) Barevná
(510) (5) doplňky potravy.
(511) 5

(540)



- (111) **365977**
(220) 16.05.2016
(320) 16.05.2016
(442) 27.12.2017
(151) 04.04.2018
(730) **Jelínek Jiří**, Bayerova 12, Brno, 60200, CZ
Jelínková Katarína, Bayerova 12, Brno, 60200, CZ
(740) Dana Lukajová, patentový zástupce, Voršilská 10, Praha 1, 11000
(210) O-531203
(510) (29) mléčné výrobky a jejich náhražky, oleje a tuky, ptačí vejce a vaječné výrobky, zpracované ovoce, jedlé oleje a tuky, želé, džemy, kompoty, ovocné pomazánky; (30) káva, čaj, kakao a jejich náhražky, cukr, přírodní sladidla, sladké polevy a náplně, výrobky z včelích produktů spadající do této třídy, led, zmrzlina, mražené jogurty a sorbety, pekárenské výrobky, cukrovinky, čokoláda a zákusky, soli, chuťové přísady, ochucovadla a koření, zpracované obilí, škrob a produkty z nich vyrobené, pečící přípravky a droždí, cereálie, cereální tyčinky a energetické tyčinky, chléb, moučníky, zákusky, dorty a sušenky, ochucené omáčky, čatni a pasty, snídaně cereálie, ovesné a kukuřičné kaše, sušené a čerstvé těstoviny, nudle a knedlíky, těsta, těstička a jejich směsi, polotovary a jednohubky zařazené ve tř. 30; (35) maloobchodní a velkoobchodní služby v oblasti nápojů, obchodní služby a informace pro spotřebitele, reklamní, marketingové a propagační služby, maloobchod a služby zásilkového maloobchodu a maloobchod prostřednictvím katalogu a maloobchodní služby poskytované prostřednictvím celosvětových počítačových sítí s nápoji.
(511) 29, 30, 35
(540)

PAŠTIKÁRNA

- (111) **365978**
(220) 22.06.2016
(320) 22.06.2016
(442) 27.12.2017
(151) 04.04.2018
(730) **VITANA, a.s.**, Mělnická 133, Byšice, 27732, CZ
(210) O-532148
(510) (29) dehydrovaná želatina v prášku nebo v plátcích, luštěniny s výjimkou čerstvých, polévky, instantní polévky, bramborové knedlíky v prášku, instantní bramborová kaše, směsi v prášku a v pastě pro přípravu hotových pokrmů a šťáv k masům připravených na základě rostlinných surovin (především zeleniny a bylin) a jejich směsi; (30) káva, čaj, kakao a kávové náhražky, rýže, tapioka a ságo, mouka a obilninové přípravky, chléb, pečivo a cukrovinky, zmrzlina, cukr, med, melasa, droždí, prášek do pečiva, sůl, hořčice, ocet, konzumní led, koření, koření směsi, směsi koření a bylin, upravená sezamová semínka, houskové knedlíky v prášku, moučníky v prášku, pudinky v prášku, směs na čokoládové, kakaové a kávové polevy, instantní krupicová, ovesná a obilninová kaše, mléčná rýže, tekuté koření přípravky, chilli omáčky, sojové omáčky, marinády, zálivky na ochucení, tekutá ochucovadla, tatarské omáčky, majonézy, kuskus, těstoviny, tortellini, škrob jako potrava, studené omáčky spadající do této třídy a další hotové omáčky a jejich základy podávané po tepelné úpravě, chuťové přísady, sladké omáčky toppingy, cukrářské výrobky, směsi v prášku a v pastě pro přípravu hotových pokrmů, omáček a šťáv k masům připravených především na základě rostlinných surovin

(především mouky, obilovin, luštěnin, koření) a jejich směsí, přísady do polévek jako granulované směsi a závěrky na rostlinném základu (převažující směs mouky, strouhanky, koření a s přísadkou zeleniny), krutónky (kousky osmaženého chleba nebo housky), zlepšující a přidavné látky na kuchyňské použití (zahušťovadla, aroma) kromě éterických esencí a esenciálních olejů; (32) piva, minerální vody, šumivé nápoje a jiné nápoje nealkoholické, nápoje a šťávy ovocné, sirupy a jiné přípravky ke zhotovování nápojů, nápoje v prášku; (35) propagační činnost, reklama, prezentace výrobků v komunikačních médiích, předvádění zboží, inzerce, pronájem reklamní plochy a času, distribuce reklamních materiálů a vzorků výrobků, poskytování informací komerčního nebo reklamního charakteru, multimediálních informací komerčního charakteru, zprostředkování v oblasti nákupu a prodeje zboží s výše uvedenými výrobky ve třídách 29, 30, 32, včetně prodeje prostřednictvím Internetu, maloobchodní a velkoobchodní prodej výše uvedených výrobků ve třídách 29, 30, 32.

(511) 29, 30, 32, 35
(540)



(111) **365979**
(220) 13.07.2016
(320) 13.07.2016
(442) 27.12.2017
(151) 04.04.2018
(730) **Město Tábor**, Žižkovo náměstí 2, Tábor, 39015, CZ
(740) PatentCentrum Sedlák & Partners s.r.o., Husova 5, České Budějovice, 37001
(210) O-532555
(510) (9) nahraný obsah (počítačové programy, data a informace), audio cd a dvd; (16) papír a lepenka, jednorázové papírové výrobky, periodické a neperiodické publikace, tiskoviny, knihy, časopisy, brožury, fotografie, plakáty, prospekty, pohledy, kalendáře, manuály, samolepky, obtisky, psací potřeby, razítka, vystřihovánky, omalovánky, pytle a balicí a obalové materiály a materiály pro skladování z papíru, lepenky nebo z plastů, listy papíru (papírnické zboží), papírové pytlíky a sáčky, papírové vlajky, papírové tašky, informační a reklamní produkty v papírové formě, data a databáze na papírových nosičích, prezentační a klubové karty, formuláře, ozdobné předměty z papíru; (20) plakety ze dřeva, umělecké předměty, ozdoby a dekorativní předměty vyrobené ze dřeva; (25) oděvy a pokrývky hlavy všech druhů obsažené ve třídě 25; (26) příslušenství a doplňky oblečení (galanterie), ozdobné textilní výrobky, brože, přezky, spony; (28) hry, hračky, společenské hry, puzzle, loutky, šermířské zbraně; (33) alkoholické nápoje (s výjimkou piva), medovina; (35) reklamní, marketingové a propagační služby, včetně inzerce a reklamy poskytované v počítačových, telekomunikačních a obdobytných sítích, internetová reklama, pomoc při řízení obchodní činnosti, obchodní administrativa, kancelářské práce, průzkum trhu, organizace a pořádání výstav ke komerčním a reklamním účelům, příprava elektronických pozvánek, služby vztahů s veřejností (public relations), tvorba reklamních předmětů a reklam; (41) výchova, vzdělávání, zábavní a sportovní činnost, kulturní aktivity, vydavatelská činnost a zpravodajství, vydávání publikací, publikování a editování tiskovin, organizování a pořádání kulturních, sportovních, zábavních, vzdělávacích a výchovných akcí a soutěží, pořádání hudebních koncertů, organizování průvodů, organizování výstav, přednášek, festivalů a setkání všeho druhu k výchovným a kulturním účelům, provozování galerií a muzeí, tvorba kulturních programů, předprodej vstupenek na zábavní akce (služby), přehlídky ohňostrojů.

(511) 9, 16, 20, 25, 26, 28, 33, 35, 41
(540)

TÁBORSKÁ SETKÁNÍ

(111) **365980**
(220) 29.09.2016
(320) 29.09.2016
(442) 27.12.2017
(151) 04.04.2018
(730) **BUDĚJOVICKÝ MĚŠŤANSKÝ PIVOVAR a.s.**, Lidická 458/51, České Budějovice, 37054, CZ
(740) PatentCentrum Sedlák & Partners s.r.o., Husova 5, České Budějovice, 37001
(210) O-534244
(591) Barevná
(510) (32) pivo vyráběné v souladu se specifikací chráněného zeměpisného označení "Budějovické pivo".
(511) 32
(540)



(111) **365981**
(220) 11.10.2016
(320) 11.10.2016
(442) 27.12.2017
(151) 04.04.2018
(730) **ERA a.s.**, Průmyslová 387, Pardubice, 53003, CZ
(740) Ing. Václav Kratochvíl, Husníkova 2086/22, Praha 13, 15800
(210) O-534485
(510) (9) radiolokační aktivní a pasivní systémy, radiová pojítka, interkomunikační přístroje, přístroje a zařízení pro zachycování, zpracování, přenos a vyhodnocování signálů a informací, včetně programového vybavení pro oblast sledování a řízení letového provozu; (37) instalace, ožívování a servis pro systémy a zařízení uvedená ve třídě 9 pro oblast sledování a řízení letového provozu; (41) školicí činnost pro oblast radiolokačních aktivních a pasivních systémů, přístrojů a zařízení pro zachycování, zpracování, přenos a vyhodnocování signálů a informací a pro oblast sledování a řízení letového provozu, služby v oblasti informační technologie pro oblast sledování, vyhodnocování a řízení letového provozu.
(511) 9, 37, 41, 42
(540)

VERA

(111) **365982**
(220) 11.10.2016
(320) 11.10.2016
(442) 27.12.2017
(151) 04.04.2018
(730) **ERA a.s.**, Průmyslová 387, Pardubice, 53003, CZ
(740) Ing. Václav Kratochvíl, Husníkova 2086/22, Praha 13, 15800
(210) O-534486
(510) (9) radiolokační aktivní a pasivní systémy, radiová pojítka, interkomunikační přístroje, přístroje a zařízení pro zachycování, zpracování, přenos a vyhodnocování signálů a informací, včetně programového vybavení pro oblast sledování a řízení letového provozu;

(37) instalace, oživování a servis pro systémy a zařízení uvedená ve třídě 9 pro oblast sledování a řízení letového provozu; (41) školící činnost pro oblast radiolokačních aktivních a pasivních systémů, přístrojů a zařízení pro zachycování, zpracování, přenos a vyhodnocování signálů a informací a pro oblast sledování a řízení letového provozu; (42) projekce a inženýrské služby pro oblast radiolokačních aktivních a pasivních systémů, přístrojů a zařízení pro zachycování, zpracování, přenos a vyhodnocování signálů a informací a pro oblast sledování a řízení letového provozu, služby v oblasti informační technologie pro oblast sledování, vyhodnocování a řízení letového provozu.

(511) 9, 37, 41, 42
(540)

VERA

- (111) **365983**
(220) 13.01.2017
(320) 13.01.2017
(442) 27.12.2017
(151) 04.04.2018
(730) **Československá obchodní banka, a. s.**, Radlická 333/150, Praha 5, 15057, CZ
(740) Baker & McKenzie s.r.o., advokátní kancelář, JUDr. Jiří Čermák, advokát, Klimentská 1216/46, Praha 1, 11002
(210) O-536650
(510) (9) systémy dálkového přenosu dat, programy na zpracování dat, dešifrovací soustavy, platební karty, čipy, informační produkty v elektronické podobě, bezpečnostní zařízení pro úschovu svěřených peněz, cenných listin, dokumentů i ostatních cenností spadající do této třídy, přístroje a zařízení pro směnu a výměnu peněz spadající do této třídy; (16) tiskoviny všeho druhu, včetně cenných papírů, šeků, směnec, burzovních listů, informační produkty na papírových nosičích; (35) inzertní, reklamní a propagační činnost, uskutečňovaná prostřednictvím jakýchkoliv médií, marketing, informační servis a poradenské služby v oblasti obchodu, obchodní management a obchodní administrativa, automatizované zpracování dat v oblasti bankovníctví, prezentace akcí pro reklamní a obchodní účely; (36) služby finanční, peněžní, nemovitostní a pojišťovací, včetně on-line služeb k daným službám příslušným – v rámci této třídy; (38) telekomunikace, systém dálkového přenosu dat prostřednictvím všech dostupných médií; (39) přeprava peněz, cenných papírů a jiných cenností; (41) výchova a vzdělávání, pořádání společenských, kulturních, zábavních i sportovních akcí; (42) tvorba, zavádění, adaptace, aktualizace a údržba softwaru, kódování a dekodování zabezpečovacích systémů, tvorba www stránek.
(511) 9, 16, 35, 36, 38, 39, 41, 42
(540)

Poštovní účet

- (111) **365984**
(220) 07.02.2017
(320) 07.02.2017
(442) 27.12.2017
(151) 04.04.2018
(730) **TISKAP s.r.o.**, U Seřadiště 65/7, Praha 10, 10100, CZ
(210) O-537195
(510) (16) bloky, desky na dokumenty, šanony, desky na doklady, obaly (papírnické zboží), balicí papír, formuláře, tiskopisy, plakáty.
(511) 16

(540)

TISKAP
— Tisk na dotek —

- (111) **365985**
(220) 28.03.2017
(320) 28.03.2017
(442) 27.12.2017
(151) 04.04.2018
(730) **Vojenská lázeňská a rekreační zařízení**, Magnitogorská 1494/12, Praha 10, 10100, CZ
(210) O-538441
(510) (39) dopravní služby, organizování cest; (41) rekreační péče, zabezpečení kulturních, sportovních a jiných společenských akcí, provozování prázdninových táborů; (43) ubytovací služby a stravovací služby, tábory prázdninové (ubytovací služby), hotelové služby (restaurační, catering, rezervační, hotelové ubytování); (44) fyzická rehabilitace, pracovní terapie a rehabilitace, péče o hygienu a krásu osob, zabezpečení preventivních rehabilitací, lázeňská, léčebná, zdravotní péče a poradenství v oblasti poskytování zdravotní péče.
(511) 39, 41, 43, 44
(540) **Vojenská lázeňská a rekreační zařízení**

- (111) **365986**
(220) 26.05.2017
(320) 26.05.2017
(442) 27.12.2017
(151) 04.04.2018
(730) **TICO IFC a.s.**, Mlýnská 60/2, Praha - Bubeneč, 16000, CZ
(740) JUDr. Pavel Kiršner advokát, Rumunská 12, Praha 2, 12000
(210) O-539969
(591) Barevná
(510) (35) reklama, propagace, řízení obchodní činnosti, obchodní administrativa, kancelářské práce, pomoc při provozu nebo řízení obchodního podniku, služby reklamních kanceláří, shromažďování různých výrobků ve prospěch jiných osob, služby reklamních agentur; (41) vzdělávání, školení, zábava, sportovní a kulturní činnosti, služby, jejichž základním cílem je zábava, pobavení nebo rekreace osob; (43) služby zajišťující stravování a nápoje, dočasné ubytování, příprava jídel a nápojů ke konzumaci, služby poskytované za účelem zajištění ubytování a stravy v hotelech, penzionech či jiných zařízeních poskytujících dočasné ubytování, rezervace ubytování pro cestující.
(511) 35, 41, 43
(540)



- (111) **365987**
(220) 23.06.2017
(320) 23.06.2017
(442) 27.12.2017

- (151) 04.04.2018
(730) **Moreová Tereza**, Husova 1014, Horoměřice, 25262, CZ
(210) O-540610
(510) (3) přípravky pro bělení a jiné prací prostředky, přípravky pro čištění, leštění, odmašťování a broušení, mýdla, parfumerie, vonné oleje, kosmetika, vlasové vody (lotions), zubní pasty; (14) vzácné kovy a jejich slitiny a výrobky z těchto látek nebo postříbeného nebo pozlaceného kovu a to: amulety, přívěšky, klíčenky, kroužky na klíče, řetízky, medaile, medailonky, sochy, figurky, ozdoby - vše vyrobené z drahých kovů či kamenů nebo jejich napodobenin nebo potažené drahými kovy nebo jejich napodobeninami, klenoty, bižuterie, drahokamy, hodinářské potřeby a chronometrické přístroje; (18) kůže a její imitace, zboží vyrobené z těchto materiálů a to: klíčenky z kůže a její imitace, pouzdra z kůže a její imitace, přívěšky z kůže a její imitace, pracovní tašky, nákupní tašky, kožené šňůry a řemínky, dámské peněženky, zvířecí kůže, usně, kufry a cestovní tašky, deštníky a slunečníky, vycházkové hole, biče, jezdecké postroje a sedla; (20) nábytek, zrcadla, rámy, výrobky ze dřeva, korku, rákosu, vrbového proutí, z rohu, kostí, slonoviny, z kostic, želvoviny, jantaru, perleti, mořské pěny, náhražky všech těchto materiálů nebo náhražky z plastických hmot a to: sochy, figurky, umělecké předměty a ozdoby a dekorativní předměty, busty, trofeje a plakety, nádoby a uzávěry a držáky, boxy, truhly a krabice, písmena (s výjimkou tiskařských typů a štočků) vyrobená převážně z plastu, podpůrné podušky na bezpečnostní autosedačky pro děti, podpůrné čalounění na bezpečnostní autosedačky pro děti.

- (511) 3, 14, 18, 20
(540)

MOORYS

- (111) **365988**
(220) 24.07.2017
(320) 24.07.2017
(442) 27.12.2017
(151) 04.04.2018
(730) **UNIJOB s.r.o.**, Kateřinská 1541/5, Praha 2, 12000, CZ
(210) O-541169
(510) (16) tiskoviny a učební texty; (35) personální služby, nábor pracovníků, zprostředkování práce, psychologické testování v rámci výběru pracovníků, individuální testování pro stanovení schopností pracovníků, předváděcí služby a podpora prodeje v rámci této třídy, administrativní řízení obchodního podniku, reklama, řízení obchodní činnosti, správa podniku, kancelářské práce, obchodní informační a poradenské služby, týkající se získávání pracovníků, služby personálního řízení a poradenství při výběru pracovníků, vše v rámci této třídy; (41) instruktážní výcvik týkající se obchodní činnosti a zpracování dat, školení pro zaměstnance, zajišťování kvalifikačních kursů, vzdělávací a výukové služby, zkoušení jednotlivců pro stanovení personálních dovedností, zkoušení určené pro stanovení technických dovedností, zručnosti a koordinace zaměstnanců a krátkodobého pomocného personálu, zkoušky všech druhů, vše v rámci této třídy.

- (511) 16, 35, 41
(540)

UNIJOB

- (111) **365989**
(220) 04.08.2017
(320) 04.08.2017
(442) 27.12.2017
(151) 04.04.2018
(730) **SMART FOR YOU a.s.**, Jožky Silného 2683/14, Kroměříž, 76701, CZ
(740) Ing. Zdeněk Kučera, Dlouhá 207 (P.O.Box 92), Slušovice, 76315
(210) O-541426
(510) (16) papír, lepenka a kartonážní výrobky, časopisy, tiskoviny, periodika, knihy, knihařské výrobky, fotografie, pohlednice, papírnické zboží, pivní tácky, lepidla, potřeby pro umělce, štětce, psací stroje a kancelářské potřeby, učební a školní potřeby a pomůcky, tiskařské typy, štočky, obalové materiály z papíru a z plastických hmot spadající do této třídy, umělecké, dárkové, upomínkové a reklamní předměty z papíru spadající do této třídy; (18) kůže, imitace kůže, kůže ze zvířat, kožená galanterie, brašnářské výrobky, kabely, brašny, tašky, batohy, kabelky, kožená pouzdra na vizitky a klíče, obaly z kůže, kufry a zavazadla, jako nákupní tašky, cestovní tašky, školní aktovky, školní batohy, doplňky z kůže a jejich imitací, jako řemínky a šňůry, deštníky, slunečníky a hole, biče, sedla a jiné sedlářské výrobky, umělecké, dárkové, upomínkové a

- reklamní předměty z kůže a imitace kůže spadající do této třídy; (21) kuchyňské nářadí a nádobí, jídelní servisy, servírovací soupravy, talíře, výrobky pro stolování, vše z nerezávajících kovových materiálů, porcelánu, varného skla, keramiky a plastu, výrobky ze skla, porcelánu a keramiky pro kuchyni, interiéry a stolování spadající do této třídy, umělecké, dárkové, upomínkové a reklamní předměty spadající do této třídy; (24) tkaniny a textilní výrobky, které nejsou uvedeny v jiných třídách, ubrusy a pokrývky, příkrývky ložní, povlečení, ložní prádlo, umělecké, dárkové, upomínkové a reklamní předměty z textilu spadající do této třídy; (25) oděvy, pánské, dámské, dětské a kojenecké zboží a oděvy, plavky, pyžama, noční košile, spodní prádlo, mateřské noční a spodní prádlo, erotické prádlo, oděvy pro profesionální i rekreační sport a volný čas, obuv, sportovní obuv, rukavice, šály, pokrývky hlavy, opasky, oděvy z kůže, umělecké, dárkové a reklamní předměty z textilu a kůže spadající do této třídy; (32) pivo, lehká piva a ležáky, nealkoholické nápoje, vody minerální a šumivé, sirupy a jiné přípravky k přípravě nápojů, džusy, šťávy ovocné a nápoje z ovocných šťáv nealkoholických (nezkvašených), šumivé ovocné nápoje (lihuprosté), šumivé nápoje s ovocnou šťávou, umělecké, dárkové, upomínkové a reklamní předměty a jejich balení s využitím nealkoholických nápojů a piva spadající do této třídy; (33) alkoholické nápoje, víno, lihoviny, umělecké, dárkové, upomínkové a reklamní předměty a jejich balení s využitím alkoholických nápojů spadající do této třídy; (41) organizování, pořádání a zprostředkování kulturních, zábavných, společenských, sportovních, výchovných a vzdělávacích akcí včetně organizování vzdělávání ve formě kurzů, školení, přednášek, konferencí, symposií, pořádání nekomerčních výstav, přehlídek a veletrhů, organizování rekreačních akcí a pobytů, zajišťování vstupenek, vydavatelská a nakladatelská činnost; (43) hostinská činnost, ubytovací služby, hotelové služby, penziony, restaurace, bary, kavárny, vinárny, provoz cukráren, bufety, jídelny, samoobslužné restaurace, hromadné stravování, rychlé občerstvení, kiosky, provoz rekreačních zařízení a campů, poskytování občerstvení, ubytování a stravování.

- (511) 16, 18, 21, 24, 25, 32, 33, 41, 43

- (540)

WENZEL VON BÖHMEN

- (111) **365990**
(220) 11.08.2017
(320) 11.08.2017
(442) 27.12.2017
(151) 04.04.2018
(730) **Bartošová Lada Mgr.**, Suchdol č. p. 141, Suchdol, 28502, CZ
(210) O-541583
(510) (30) čokoláda, horká čokoláda, porézní čokoláda, plněná čokoláda, čokoláda na polevy, mléčná čokoláda, čokoláda s likérem, čokoláda s alkoholem, čokoláda ve tvaru pralinek, čokoláda bez mléčných produktů, čokoláda do adventního kalendáře, čokoláda bez léčivých přísad, čokoláda do cukrovínek a pečiva, bonbóny bez léčivých přísad, bonbóny (cukrovinky), bonbóny, k jiným než léčebným účelům, bonbóny (neléčivé), bonbóny (neléčivé) s alkoholem, bonbóny (neléčivé) s medem, bonbóny s kakaem, bonbóny vyrobené z cukru, čokoláda s jádrem s příchutí máty, čokoládová vejce, čokoládové chipsy, čokoládové dorty, zmrzlinové dorty, piškotový dort, dorty, čokolády plněné marshmallow, nápoje připravené z čokolády, cukrovinky vyrobené z čokolády, ledové nápoje na bázi čokolády, čajové pečivo z mléčné čokolády, zmrzlina obsahující čokoládu, potraviny obsahující čokoládu (jako hlavní složku), cukrovinky obsahující čokoládu bez léčivých přísad, neléčivé moučné cukrovinky obsahující čokoládu, suflé (dezert), hotové dezerty (čokoládové), dezertová pěna (cukrovinka), hotové dezerty (cukrovinky), čokoládové sladkosti, sladkosti bez cukru, čokoládové sladkosti plněné krémem (neléčivé), sladkosti (neléčivé) v podobě nugátu, karamelové bonbony, karamely (bonbóny), tvrdé bonbóny, žvýkáci bonbóny, trufle (čokoládové bonbóny), tvrdé karamely (bonbóny), mátové bonbóny (větrové bonbóny), ochucené zmrzliny, káva, čaj, kakao a jejich náhražky, led, zmrzlina, mražené jogurty a sorbety (zmrzlina), pekárenské výrobky, cukrovinky, zákusky; (35) propagační služby, reklama, marketing, maloobchodní služby s potravinami, maloobchodní zásilkové služby v rámci této třídy týkající se potravin, maloobchodní služby týkající se potravin poskytované prostřednictvím katalogů, maloobchodní služby týkající se potravin poskytované prostřednictvím celosvětových počítačových sítí, maloobchodní prodej čokolády, maloobchodní prodej cukrářských výrobků, maloobchodní prodej dezertů, maloobchodní prodej čokolády, maloobchodní prodej dezertů, propagace prodeje, obchodní propagace; (41) provozování muzeí, ochutnávky vín (zábavní služby),

ochutnávky vín (vzdělávací služby), příprava a organizace akcí s ochutnávkou vína pro zábavní účely, poskytování muzejních zařízení pro výstavy a poskytování muzejních služeb; (43) služby v oblasti pohostinství (potraviny a nápoje), pořádání svatebních recepcí (potraviny a nápoje), poskytování jídla a nápojů, pronájem fontán na čokoládu, degustace čokolády a výrobků z čokolády.

(511) 30, 35, 41, 43
(540)



(111) **365991**
(220) 16.08.2017
(320) 16.08.2017
(442) 27.12.2017
(151) 04.04.2018
(730) **Bohemia Regent a.s.**, Trocnovské nám. 124, Třeboň, Třeboň I, 37901, CZ
(740) PatentCentrum Sedlák & Partners s.r.o., Husova tř. 1847/5, České Budějovice, České Budějovice 3, 37001
(210) O-541654
(510) (32) pivo vyráběné v souladu se specifikací chráněného zeměpisného označení "ČESKÉ PIVO"; (33) alkoholické nápoje (s výjimkou piva).

(511) 32, 33

(540) **REGENT TRADIČNÍ ČESKÉ PIVO
PRAHA**

(111) **365992**
(220) 17.08.2017
(320) 17.08.2017
(442) 27.12.2017
(151) 04.04.2018
(730) **FTV Prima, spol. s r.o.**, Na Žertvách 132/24, Praha 8 - Libeň, 18000, CZ
(210) O-541699

(510) (16) knihy, časopisy, stojany na fotografie, fotoalba a alba pro sběratele, kalendáře, diáře, plakáty, letáky, nálepky, navštívenky, pohledy, přání, sběratelské karty, katalogy, manuály, vstupenky, záložky do knih, tisky, kancelářské potřeby kromě nábytku, kancelářský a dopisní papír, desky na dokumenty, obálky, razítka, psací potřeby, školní potřeby, vyučovací pomůcky a potřeby kromě přístrojů, pera, tužky, zvyrazňovače, fixy, gummy na gumování, pastelky, krabice z papíru nebo lepenky, papírové tašky, balící papír tiskárenské výrobky, fotografie, papírenské zboží, plastické obaly (nezařazené do jiných tříd), tiskařské typy, výrobky z papíru jištěné proti padělení, s vodoznakem, s ochrannými barvami, papír s ochrannými vlákny, s hologramem, s chemickou ochranou, stravenky, poukázky, ceniny papírové, kupony, akcie, periodické a neperiodické publikace, tiskoviny, listky, tiskopisy, blahopřání, bloky (papírnické výrobky), brožury, držáky na psací potřeby, figurky (sošky) z papírové hmoty, grafické reprodukce, grafiky, gummy na mazání, karty, knižní záložky, křída na psaní, papír, svítící papír, toaletní papír, papírová prostírání, papírové podložky pod sklenice, papírové ubrusky, obaly na láhve lepenkové nebo papírové a z plastických hmot, pastelky, penály, pera (kancelářské potřeby), poutače z papíru nebo lepenky, pouzdra na doklady, pouzdra na pera, pouzdra s psacími potřebami, papírové praporky, prospekty, papírové ručníky, samolepky, sešity, skicáky, těžítka, tikety, tiskové typy, držátka na tužky, patentní tužky, zápisníky, zpěvníky; (21) pomůcky a nádoby pro domácnost a kuchyň, čistící potřeby, sklo, porcelán a majolika neobsazené v jiných třídách, hmečky, skleničky, reklamní a propagační předměty ze skla nebo porcelánu, poháry skleněné, sklenice a veškeré skleněné zboží spadající do této třídy, porcelánové džbány, holby, poháry porcelánové a keramické, tácky keramické a porcelánové, stojany na jídelní listky, suvenýry a upomínkové předměty ze skla, porcelánu a

keramiky náležející do této třídy, veškeré jídelní, salátové, nápojové, moučnickové a zmrzlinové skleněné, porcelánové a keramické zboží zařazené v této třídě; (25) oděvy, obuv, pokrývky hlavy, čepice, včetně pletených, šály, trička, plavky; (35) poskytování prostoru, času a médií pro reklamu, poskytování a pronajímání reklamního prostoru na internetu, poskytování informatizovaných reklamních služeb, poskytování prostoru na webových stránkách k reklamě na výrobky a služby, poskytování reklamního prostoru, poskytování reklamního prostoru v periodických publikacích, novinách a časopisech, poskytování reklamního prostoru elektronickými prostředky a globálními informačními sítěmi, poskytování reklamního prostoru elektronickými prostředky a celosvětovými informačními sítěmi, pronájem reklamních ploch a reklamního materiálu, pronájem reklamního času v komunikačních médiích, pronájem reklamního prostoru na webových stránkách, zajišťování reklamního prostoru v novinách, šíření reklam a inzerce, konzultační a poradenské služby a pomoc v oblasti reklamní, marketingové a propagační činnosti, reklamní, inzertní a propagační činnost, marketing, služby vztahů s veřejností (public relations), služby předvádění výrobků a vystavování zboží, předváděcí akce a výstavy k obchodním nebo reklamním účelům, počítačové objednávání zboží, předplatné na balíček informačních médií, předplatné na televizní kanál, šíření obchodních informací, poskytování informací komerčního nebo reklamního charakteru, multimediálních informací komerčního charakteru, činnost reklamní agentury, činnost ekonomických a/nebo organizačních poradců, zprostředkování v obchodních vztazích, merchandising, franchising, pomoc při využívání a řízení obchodního podniku, pomoc při provozování obchodů a obchodních činností průmyslového nebo obchodního podniku, služby, které zahrnují záznam, přepis, vypracování, kompilaci přenášeni nebo systematickosti písemných či datových či elektronických sdělení a záznamů jakož i využívání nebo kompilaci matematických a statistických údajů, služby modelingové agentury, výstavy komerční nebo reklamní nebo propagační, předvádění zboží prostřednictvím internetu nebo katalogu nebo výstav za účelem reklamy a/nebo prodeje, přeskupování a shromažďování (kromě dopravy) různých výrobků pro třetí osoby za účelem umožnit spotřebiteli pohodlně vybrat a prohlížet a kupovat (kromě přepravy) prostřednictvím katalogu a/nebo internetu a/nebo zásilkového prodeje, zásilkový a maloobchodní prodej nahraných nosičů záznamů, audiovizuálních děl, hudebních děl, knih, tiskovin, oděvů, módních doplňků, klíčenek, hudebních nástrojů, psacích potřeb, kancelářských potřeb, učebních pomůcek, nádobí a nádob pro domácnost nebo kuchyň, sklenic, hrnků, výrobků a surovin pro vaření, potravin, pokrmů, nápojů, prostírání, ubrusů, ubrusků, zástěr, výrobků souvisejících s vařením pokrmů, kuchařských receptů, reklamních a propagačních předmětů, doplňků stravy; (38) telekomunikace, elektronická pošta, služby elektronických nástěnek (telekomunikační služby), informační kanceláře, vysílání kabelové televize, služby dálkových konferencí, počítačová komunikace, posílání zpráv, poskytování internetových diskusních fór, pronájem přístrojů pro přenos zpráv, pronájem přístupového času ke globálním počítačovým sítím, pronájem zařízení pro přenos informací, přenášeni televizního signálu pomocí satelitních družic, přenos zpráv a obrazových informací pomocí počítače, půjčování telekomunikačních zařízení, teleshoppingové služby (poskytování televizních kanálů pro teleshoppingové služby), televizní vysílání, digitální vysílání, televizní vysílání zábavných, vzdělávacích, výchovných, soutěžních, diskusních a informačních pořadů, šíření elektronických časopisů, informací, elektronických periodik, knih v elektronické podobě, audio nebo audiovizuálních děl prostřednictvím informační nebo datové nebo elektronické nebo komunikační nebo telekomunikační nebo počítačové sítě, zejména internetu, pomocí satelitů a jiných sítí, informační služby na internetu související s televizním vysíláním, služby na internetu související s televizním vysíláním, přenos dat (obrázků, fotografií, 3D aplikací) prostřednictvím globální počítačové sítě; (41) nakladatelství a vydavatelství, ediční činnost, publikační činnost, nahrávání nosičů zvukových nebo obrazově zvukových, služby v oblasti digitálního zpracování obrazu, elektronické publikování (DTP), služby v oblasti estrád, TV produkce, tvorba a výroba televizních a audiovizuálních programů, obrazové zpravodajství, filmová produkce, jiná než reklamní, filmová studia, filmová tvorba, filmové projekce, půjčování filmů, fotografování, informace o možnostech zábavy, informace o výchově a vzdělávání, výchovně zábavní klubové služby, vydávání knih, služby nahrávacího studia, nahrávání videopásek, organizace společenských a kulturních akcí, organizace, provozování a provádění her a soutěží i veřejných, organizování vzdělávacích nebo zábavných soutěží, výstavní činnost v oblasti kultury nebo zábavy nebo výchovy nebo vzdělávání, plánování a organizování večírků, poskytování on-line elektronických publikací (bez možnosti stažení), pronájem audio nahrávek, pronájem

dekorací, pronájem kinematografických filmů, provozování her on-line (z počítačové sítě), výroba divadelních nebo jiných představení, půjčování videopásek, psaní scénářů, organizování a vedení seminářů, reportážní služby, televizní zábava, opatřování titulky, výuka, vydávání elektronických knih a časopisů on-line, zveřejňování a vydávání textů, s výjimkou reklamních nebo náborových, výroba videofilmů, pronájem zvukového nahrávacího zařízení, živé představení, organizování živých vystoupení, čtenářská anketa, divácká anketa; (42) hosting prostoru pro webové stránky, hosting portálu na internetu, hosting on-line platformy pro nahrávání, návrhy, strukturování a programování či jiné vytváření a instalace, údržba a správa internetových portálů a serveru a internetových či intranetových počítačových stránek a nástěnek a internetových či intranetových aplikací, návrhy, strukturování a programování či jiné vytváření a instalace a údržba počítačových programů a počítačových systémů a databází a databázových systémů, výzkum a vývoj a tvorba systémů pro elektronické obchodování včetně příslušného software a hardware, tvorba software, programování internetových databázových systémů, programování multimediálních aplikací, tvorba interaktivních a grafických programů, tvorba multimediálních dokumentů, prezentací, aplikací a katalogů, konstrukce www prezentací, softwarové řešení www serverů, návrh www stránek, tvorba počítačové animace a vizualizace, poskytování vyhledávačů pro internet, převod (konverze) počítačových programů, dat či jiných údajů v elektronické podobě z různých formátů do jiných formátů (ne fyzický), převod (konverze) dokumentů, dat či jiných údajů z fyzických médií na elektronická média.

(511) 16, 21, 25, 35, 38, 41, 42

(540)

Prima FEST

(111) **365993**

(220) 18.08.2017

(320) 18.08.2017

(442) 27.12.2017

(151) 04.04.2018

(730) **Rafaj Luděk Ing.**, Ke Skalce 106, Fryšták, Vítová, 76316, CZ

(210) O-541719

(591) Barevná

(510) (35) reklamní, inzertní, propagační a aukční činnost v oblasti doménových jmen, reklamní, inzertní a propagační činnost prostřednictvím jakéhokoliv média, prostřednictvím telefonní, datové, informační, elektronické, komunikační nebo počítačové sítě, poskytování informací a jiných informačních produktů komerčního nebo reklamního charakteru, komerční využití internetu v oblastech komerčních internetových médií a vyhledávacích služeb, on-line a off-line inzerce, prezentace výrobků, zboží, služeb a uživatelských subjektů na stránkách v počítačové síti internet, systematizace informací do počítačových databází, marketing, průzkum trhu, obchodní administrativa, propagační činnost, reklama, pomoc při řízení obchodní činnosti, šíření a přenos reklamy prostřednictvím telefonních sítí, veřejné aukce, dražby, vedení dražeb, provozování aukcí a dražeb po síti a internetu, rozšiřování reklamy nebo inzerce, pronájem míst na umístění inzerce nebo reklamy, služby řízení IT dat, zpracovávání, analýza a vyhodnocování dat počítačových databází; (36) finanční služby pro zpracování plateb po síti, služby elektronických plateb; (38) poskytování přístupu k webovým portálům, poskytování přístupu k datům prostřednictvím webových portálů, telekomunikační služby, služby v oblasti komunikační techniky spadající do této třídy, poskytování komunikačních služeb a zábavy prostřednictvím celosvětové počítačové sítě internet, zprostředkování komunikace mezi třetími osobami pomocí sítě internet, provozování sítě LAN, provozování uzlu sítě internet; (42) vývoj a tvorba software, aplikačního programového vybavení, informačních systémů a řídicích systémů, služby v oblasti výpočetní techniky, zejména v oblasti operačních systémů, technické poradenství v oblasti software a výpočetní techniky, tvorba stránek do internetu, vypracování programů pro hromadné zpracování dat, hosting webových stránek, analýza počítačových systémů, konstrukce databází, aplikací a serverů, poskytování prostoru po síti pro sjednávání obchodních transakcí mezi třetími stranami při prodeji, nákupu a výměně zboží a služeb (hosting).

(511) 35, 36, 38, 42

(540)



(111) **365994**

(220) 21.08.2017

(320) 21.08.2017

(442) 27.12.2017

(151) 04.04.2018

(730) **CZECH NEWS CENTER a.s.**, Komunardů 1584/42, Praha 7, Holešovice, 17000, CZ

(210) O-541743

(591) Barevná

(510) (9) data, informace a databáze, nahrané zvukové a zvukově-obrazové záznamy, vše na elektronických, magnetických, optických a jiných nosičích v rámci třídy 9 nebo v elektronických, datových, informačních a telekomunikačních sítích, elektronická periodika a knihy, stahovatelné počítačové programy, počítačový software, stahovatelné multimediální aplikace zejména pro zachycení, zpracování, vyhodnocení, synchronizaci či sdílení dat v oblastech zdravého životního stylu, fitness a výživy, kompas, přístroje na zaznamenávání času, záznam vzdálenosti, navigační přístroje, přístroje pro zpracování dat; (16) tiskoviny všeho druhu, noviny, časopisy, periodika, knihy, učebnice, učební pomůcky s výjimkou přístrojů, křížovky, katalogy, papírenské zboží, fotografie, plakáty, samolepky, pohlednice, programy a informační letáky, vstupenky, katalogy, tištěné nosiče informací a záznamů všeho druhu v rozsahu této třídy; (35) inzertní činnost, reklamní a propagační činnost, marketing, prezentace výrobků a služeb v komunikačních médiích pro účely maloobchodu, pronájem reklamních ploch na internetu, prodej po telefonu výše uvedených výrobků ve tř. 9 a 16, telemarketing (nikoliv prodej), analýzy nákladů, obchodní průzkumy, zajišťování předplatného novin a časopisů, průzkum trhu, průzkum veřejného mínění, komerční informace a rady pro spotřebitele, služby v oblasti srovnávání cen, organizování a vedení výstav a akcí k obchodním nebo reklamním účelům, organizace spotřebitelských soutěží reklamního charakteru zaměřených zejména na podporu prodeje, vyhlašování výsledků soutěží reklamního charakteru zaměřených zejména na podporu prodeje, organizace spotřebitelských soutěží - v rámci této třídy, spotřebitelská anketa, propagace výherce soutěže či ankety; (38) přenos zpráv a informací, komunikace, šíření elektronických periodik a knih, vše prostřednictvím počítačů, elektronických, počítačových, datových a telekomunikačních sítí (zejména prostřednictvím internetu), poskytování přístupu k databázím, informační služby na internetu, provozování internetových portálů, poskytování internetových diskusních fór; (41) výchovná, vzdělávací a zábavná činnost, sportovní a kulturní aktivity, organizování vzdělávacích a zábavných soutěží, bezpečnostní školení pro řidiče, obrazové a textové zpravodajství, vydavatelská činnost, vydávání elektronických knih a časopisů on-line, poskytování on-line elektronických publikací (bez možnosti stažení), provozování her on-line, nahrávání a vydávání zvukových a zvukově-obrazových záznamů, poskytování informací o možnostech zábavy, rekreace a rozptýlení, o výchově, vzdělávání a sportu.

(511) 9, 16, 35, 38, 41

(540)



- (111) **365995**
(220) 01.09.2017
(320) 01.09.2017
(442) 27.12.2017
(151) 04.04.2018
(730) **PRO-DOMA, SE**, Budčická 1479, Praha 9 - Újezd nad Lesy, 19016, CZ
(740) Advokátní kancelář Mgr. Jiří Kokeš, Mgr. Jiří Kokeš, advokát, Na Flusárně 168, Příbram III, 26101
(210) O-541991
(510) (1) lepidla pro průmysl, chemické látky, chemické materiály a chemické přípravky a přírodní chemické prvky, pojiva pro stavebnictví, spojovací čínidla použitelná ve stavebnictví, chemické směsi pro stavebnictví; (2) barvy, nátěry, laky, ochranné výrobky proti korozi a proti deteriorizaci dřeva, barviva, mořidla, přírodní pryskyřice v surovém stavu, kovy listkové a práškové pro stavebnictví, pojiva pro barvy a tmely, nátěry na zdivo; (4) průmyslové oleje a tuhy, mazadla, výrobky pro pohlcování, zavlažování a vázání prachu; (6) kovové stavební a konstrukční materiály a prvky, kovové stavební materiály přenosné, kovové stavební materiály pro stavbu železnice, kovové železářské zboží, kovové dveře, vrata, okna a okenní kryty, přemístitelné konstrukce a kovové stavby, kovová kanalizace, kovové kominové části a prvky, kovová oplocení, kovové obklady, kovové rohové lišty sádrokartonových desek (stavební materiál), kovové stropní konstrukce, střešní krytiny kovové, kovové zárubně, kovové železářské zboží; (7) stroje a obráběcí stroje na zpracování stavebních materiálů a pro výrobu stavebnin a staveb; (8) ruční nářadí a nástroje pro zpracování materiálů a pro výrobu, opravy a údržbu, nářadí a nástroje s ručním pohonem, nástroje na povrchovou úpravu sádrokartonu (ruční nářadí); (9) ochranné a bezpečnostní pomůcky v rámci této třídy, ochranné pomůcky (oděvy) na ochranu proti nehodám či zranění; (11) kouřovody a zařízení pro odvádění odpadních plynů; (17) těsnění, těsnící materiál a materiál na výplně, izolační a bariérové výrobky a materiály, minerální vlákna a elastomery používané ve stavebnictví, ohebné trubky nekovové, syntetické a směšové materiály, skelná vlákna a skelná vata pro izolaci, izolační podlahové krytiny, spojovací pásy a směsi na sádrokartony; (19) stavební materiály nekovové, neohebné trubky nekovové pro stavebnictví, asfalt, smůla, přenosné konstrukce nekovové, nekovové stavební a konstrukční materiály a prvky, nekovové dveře, vrata, okna a okenní kryty, betonové výrobky, dlažby, nekovová bednění, dřevěné stavební konstrukce, dřevěné stavební výrobky, nekovové kanalizace, nekovové kominové části a prvky, omítkové a maltové směsi, betony, nekovové oplocení, keramické předměty ke stavebním účelům, nekovové obklady a obkladačky, sádrokartony, nekovové stropní konstrukce, střešní krytiny nekovové, střešní fólie, nekovové zárubně, zdivo, stavební přírodní kámen, stavební materiály z přírodního kamene; (20) nekovové spojovací prvky, ventily pro kanalizaci z umělé hmoty; (21) kuchyňské potřeby pro domácnost; (27) podlahové krytiny a umělé venkovní povrchy, obklady a krytiny pro stěny a stropy; (35) maloobchod, velkoobchod a internetový obchod s výrobky uvedenými výše ve třídách 1, 2, 4, 6, 7, 8, 9, 11, 17, 19, 20, 21 a 27, zprostředkování obchodu s výrobky uvedenými výše ve třídách 1, 2, 4, 6, 7, 8, 9, 11, 17, 19, 20, 21 a 27, maloobchod, velkoobchod a internetový obchod s potřebami pro řemeslníky, domácnost a zahradu, dodavatelské služby pro třetí osoby (nákup výrobků a služeb pro jiné podniky), služby věrnostních, pobídkových a bonusových programů, řízení věrnostních programů zahrnující slevy nebo pobídky, správa slevového programu, který umožňuje účastníkům získávat slevy na výrobky a služby prostřednictvím členství, poskytování obchodních informací, zpracování cenových nabídek; (37) stavebnictví a demolice staveb, pronájem stavebních strojů a přístrojů, půjčování především ručního nářadí, poradenské služby ve stavebnictví, zprostředkování realizačních firem; (39) doprava a přeprava,

balení zboží a jeho skladování, zprostředkování dopravy, přepravy, balení zboží a jeho skladování; (40) zpracování a přeměna materiálů, a to zpracování organických chemických kapalin, katalytická konverze chemických sloučenin, zpracování chemických materiálů (recyklace), služby oddělování (separace) barev, kování, tvarování kovů, odlévání kovů, lisování kovů, galvanizování kovů, pájení kovů, smaltování kovů, řezání kovů, leštění kovů, kalení kovů, rafinace kovů, temperování kovů, obrábění kovů, tepelné zpracování kovů, formování kovů, pokovování kovových materiálů, chromování kovových výrobků, plátování kovových výrobků, niklování kovových povrchů, tvarování kovových součástek, tvarování kovů za studena, barvení kovů (ne natírání), úprava a zpracování kovů, leštění kovových předmětů třením, úprava kovových částí za účelem prevence koroze, tepelná úprava potrubí a trubek vyrobených z kovu, vnější a vnitřní pokovování trubek vyrobených z kovu, ohnivzdorné úpravy těsnících materiálů, úpravy těsnících materiálů, tvarování syntetických výrobků, tvarování betonu, zpracování dřeva (dřevoobrábění), hoblování dřeva, řezání dřeva, konzervace dřeva, laminování dřeva, vysoušení dřeva, ochranné ošetření dřeva (jiné než nátěry), ošetření dřeva proti hnilobě, úprava a zpracování plastu, kamenošelba, drcení kamene, opětovné zpracování mazacích olejů, zpracování surových minerálních olejů, zpracování surové ropy a syntetických olejů, míchání mazadel pro třetí osoby; (42) inženýrská činnost ve stavebnictví, projektová činnost ve stavebnictví, technické poradenské služby ve stavebnictví.

(511) 1, 2, 4, 6, 7, 8, 9, 11, 17, 19, 20, 21, 27, 35, 37, 39, 40, 42

(540)

PRO-DOMA Jestřábí oko

- (111) **365996**
(220) 08.09.2017
(320) 08.09.2017
(442) 27.12.2017
(151) 04.04.2018
(730) **Kostenko Vitaliy**, U půjčovny 1353/8, Praha 1, Nové Město, 11000, CZ
(210) O-542129
(510) (9) objektivy, fotografické objektivy, čočky (optika), pouzdra na objektivy, objektivy pro fotografování, objektivy do fotografických přístrojů, fotografické filtry, clony k objektivům (na fotoaparáty), optické sklo, optické přístroje a nástroje.
(511) 9
(540)

SEPTAC

- (111) **365997**
(220) 11.09.2017
(320) 11.09.2017
(442) 27.12.2017
(151) 04.04.2018
(730) **Rístovský Tom**, Nademlejská 1064/4, Praha 9, Hloubětín, 19800, CZ
(740) GATODE s. r. o., Ing. Mgr. Denisa Dudová, Vršovická 478/51, Praha 10, Vršovice, 10100
(210) O-542172
(510) (35) merchandising, reklamní, inzertní a propagační činnost; (39) doprava, balení a skladování zboží, organizování cest, služby cestovní kanceláře - organizování a pořádání cest, zajištění a prodej zájezdů všeho druhu, elektronický prodej zájezdů, služby turistických průvodců, dopravní činnosti - doprava (přeprava) osob a zboží, rezervace a prodej jízdének a letenek, zprostředkování v dopravě a cestovním ruchu, předprodej zájezdů, pronájem dopravních prostředků všeho druhu, logistické činnosti v dopravě, poskytování informací a konzultace v dopravě a cestovním ruchu; (41) výchova, vzdělávání, vyučování, zábava, školení, sportovní a kulturní aktivity v rámci této třídy, festivaly, dětské festivaly, prázdninové tábory, jejich organizování a provozování (zábavní, vzdělávací a sportovní služby), sportovní služby při kempování, školy v přírodě (vzdělávání), klubové služby (výchovné nebo zábavní), volnočasové kroužky, provozování sportovních zařízení, organizování představení, koncertů a soutěží, organizování kulturních a vzdělávacích akcí, organizování seminářů a konferencí, pořádání a zajišťování odborných tematických seminářů, eventů, workshopů a konferencí, organizace a zajišťování společenských a firemních setkání, firemních party, teambuildingů, roadshow, pořádání společenských plesů, gala večerů, koktejlů a zahradních party, včetně jejich odborné přípravy a doprovodných akcí (zábavné a kulturní služby), tvorba programů a scénářů firemních a společenských akcí, elektronické publikování, vzdělávací informace,

odborné informační, poradenské a konzultační služby v oblasti služeb zahrnutých ve třídě 41, filmová a video produkce, výroba videofilmů, zábavní služby v oblasti audioher a videoher.

(511) 35, 39, 41
(540)

STYLECAMP

(111) **365998**

(220) 11.09.2017
(320) 11.09.2017
(442) 27.12.2017
(151) 04.04.2018
(730) **Ristovský Tom**, Nademlejská 1064/4, Praha 9, Hloubětín, 19800, CZ
(740) GATODE s. r. o., Vršovická 478/51, Praha 10, Vršovice, 10100
(210) O-542173
(510) (35) merchandising, reklamní, inzertní a propagační činnost; (39) doprava, balení a skladování zboží, organizování cest, služby cestovní kanceláře - organizování a pořádání cest, zajištění a prodej zájezdů všeho druhu, elektronický prodej zájezdů, služby turistických průvodců, dopravní činnosti - doprava (přeprava) osob a zboží, rezervace a prodej jízdenek a letenek, zprostředkování v dopravě a cestovním ruchu, předprodej zájezdů, pronájem dopravních prostředků všeho druhu, logistické činnosti v dopravě, poskytování informací a konzultace v dopravě a cestovním ruchu; (41) výchova, vzdělávání, vyučování, zábava, školení, sportovní a kulturní aktivity v rámci této třídy, festivaly, dětské festivaly, prázdninové tábory, jejich organizování a provozování (zábavní, vzdělávací a sportovní služby), sportovní služby při kempování, školy v přírodě (vzdělávání), klubové služby (výchovné nebo zábavní), volnočasové kroužky, provozování sportovních zařízení, organizování představení, koncertů a soutěží, organizování kulturních a vzdělávacích akcí, organizování seminářů a konferencí, pořádání a zajišťování odborných tematických seminářů, eventů, workshopů a konferencí, organizace a zajišťování společenských a firemních setkání, firemních party, teambuildingů, roadshow, pořádání společenských plesů, gala večerů, koktejlů a zahradních party, včetně jejich odborné přípravy a doprovodných akcí (zábavné a kulturní služby), tvorba programů a scénářů firemních a společenských akcí, elektronické publikování, vzdělávací informace, odborné informační, poradenské a konzultační služby v oblasti služeb zahrnutých ve třídě 41, filmová a video produkce, výroba videofilmů, zábavní služby v oblasti audioher a videoher.

(511) 35, 39, 41
(540)

ICECAMP

(111) **365999**

(220) 13.09.2017
(320) 13.09.2017
(442) 27.12.2017
(151) 04.04.2018
(730) **XANTIS PHARMA LIMITED**, 1 st Floor, Eurosure Tower, 5 Limassol Avenue, 2112 Nicosia, CY
(740) Rott, Růžička & Guttman Patentové, známkové a advokátní kanceláře, JUDr. Vladimír Rott, Vinohradská 37, Praha 2, 12000
(210) O-542219
(510) (5) farmaceutika, léčebné a veterinární přípravky.
(511) 5
(540)

AsaXant

(111) **366000**

(220) 13.09.2017
(320) 13.09.2017
(442) 27.12.2017
(151) 04.04.2018
(730) **XANTIS PHARMA LIMITED**, 1 st Floor, Eurosure Tower, 5 Limassol Avenue, 2112 Nicosia, CY
(740) Rott, Růžička & Guttman Patentové, známkové a advokátní kanceláře, JUDr. Vladimír Rott, Vinohradská 37, Praha 2, 12000
(210) O-542220
(510) (5) farmaceutika, léčebné a veterinární přípravky.
(511) 5
(540)

Sanomux

(111) **366001**

(220) 15.09.2017
(320) 15.09.2017
(442) 27.12.2017
(151) 04.04.2018
(730) **WAFE s.r.o.**, Kolbenova 931/40b, Praha 9, Vysočany, 19000, CZ
(740) Mgr. Dalibor Šlauf, advokát, Národní 60/28, Praha 1, Nové Město, 11000
(210) O-542278
(510) (11) topná, ventilační a klimatizační zařízení a čističí zařízení, zařízení fungující na principu rekuperace vzduchu, zařízení se systémem efektivního větrání, zařízení se zpětným získáváním energie, vzduchotechnika, zařízení na větrání, zařízení na zpětné získávání tepla a vlhkosti ze vzduchu, klimatizace, rekuperační jednotky, zařízení k filtraci, odsávání a recirkulaci vzduchu, zařízení na topení a chlazení, rekuperační výměníky, filtry pro průmyslové účely a pro použití v domácnosti, jednotky na rozvod vzduchu, instalace pro ventilaci, kombinovaná topná a klimatizační zařízení, přístroje na opětovnou cirkulaci vzduchu, přístroje a zařízení na cirkulaci vzduchu, regulační záklopkové větracích zařízení, ventilační přístroje; (37) instalační a montážní služby vzduchotechnických zařízení a přístrojů pracujících na principu rekuperace, čištění, opravy a údržba vzduchotechnických zařízení a přístrojů pracujících na principu rekuperace, instalace vzduchotechnických zařízení a přístrojů pracujících na principu rekuperace, montáž vzduchotechnických zařízení a přístrojů pracujících na principu rekuperace, údržba a opravy topných, ventilačních a klimatizačních zařízení, montážní stavební práce ve vztahu ke vzduchotechnickým zařízením a přístrojům pracujícím na principu rekuperace, poradenské služby vztahující se k instalaci přístrojů k topení, větrání a chlazení; (42) vývoj softwaru, programování a implementace softwaru, vývoj zařízení fungujících na principu rekuperace, vývoj větracího zařízení se systémem zpětného získávání tepla a vlhkosti, vývoj software pro rekuperační jednotky a jiná elektrická zařízení, vývoj software pro ovládání a monitorování funkcí rekuperačních jednotek, vývoj a projektování řešení vzduchotechniky a větrání se specializací na nízkenergetické a pasivní stavby.
(511) 11, 37, 42
(540)



(111) **366002**

(220) 15.09.2017
(320) 15.09.2017
(442) 27.12.2017
(151) 04.04.2018
(730) **WAFE s.r.o.**, Kolbenova 931/40b, Praha 9, Vysočany, 19000, CZ
(740) Mgr. Dalibor Šlauf, advokát, Národní 60/28, Praha 1, Nové Město, 11000
(210) O-542279
(510) (11) topná, ventilační a klimatizační zařízení a čističí zařízení, zařízení fungující na principu rekuperace vzduchu, zařízení se systémem efektivního větrání, zařízení se zpětným získáváním energie, vzduchotechnika, zařízení na větrání, zařízení na zpětné získávání tepla a vlhkosti ze vzduchu, klimatizace, rekuperační jednotky, zařízení k filtraci, odsávání a recirkulaci vzduchu, zařízení na topení a chlazení, rekuperační výměníky, filtry pro průmyslové účely a pro použití v domácnosti, jednotky na rozvod vzduchu, instalace pro ventilaci, kombinovaná topná a klimatizační zařízení, přístroje na opětovnou cirkulaci vzduchu, přístroje a zařízení na cirkulaci vzduchu, regulační záklopkové větracích zařízení, ventilační přístroje; (37) instalační a montážní služby vzduchotechnických zařízení a přístrojů pracujících na principu rekuperace, čištění, opravy a údržba vzduchotechnických zařízení a přístrojů pracujících na principu

rekuperace, instalace vzduchotechnických zařízení a přístrojů pracujících na principu rekuperace, montáž vzduchotechnických zařízení a přístrojů pracujících na principu rekuperace, údržba a opravy topných, ventilačních a klimatizačních zařízení, montážní stavební práce ve vztahu ke vzduchotechnickým zařízením a přístrojům pracujícím na principu rekuperace, montáž a servis vzduchotechniky, klimatizace a rekuperačních jednotek, stavební činnost ve vztahu ke vzduchotechnickým zařízením a přístrojům pracujícím na principu rekuperace, poradenské služby vztahující se k instalaci přístrojů k topení, větrání a chlazení; (42) vývoj softwaru, programování a implementace softwaru, vývoj zařízení fungujících na principu rekuperace, vývoj větracího zařízení se systémem zpětného získávání tepla a vlhkosti, vývoj software pro rekuperační jednotky a jiná elektrická zařízení, vývoj software pro ovládání a monitorování funkcí rekuperačních jednotek, vývoj a projektování řešení vzduchotechniky a větrání se specializací na nízkoeenergetické a pasivní stavby.

(511) 11, 37, 42

(540)



(111) **366003**

(220) 25.09.2017

(320) 25.09.2017

(442) 27.12.2017

(151) 04.04.2018

(730) **CZECH LEADERS, s.r.o.**, Jemnická 887/4, Praha 4, Michle, 14000, CZ

(210) O-542493

(591) Barevná

(510) (9) elektronicky zaznamenaná data, obsah médií, elektronické publikace nahrané na počítačových médiích, elektronické publikace ke stažení, elektronické publikace ke stažení v podobě časopisů; (35) internetový marketing, poskytování marketingových informací prostřednictvím internetových stránek, reklama a propagace, propagace, reklama a marketing on-line webových stránek, reklama zasíláním on-line propagace třetím stranám prostřednictvím elektronických komunikačních sítí, plánování obchodních setkání, obchodní management, pronájem reklamního prostoru na webových stránkách, poskytování obchodních informací prostřednictvím webových stránek, on-line propagace počítačových sítí a webových stránek; (41) vydávání elektronických knih a časopisů on-line, reportéřské služby, zvuková, obrazová a multimediální produkce a fotografie, filmová produkce, jiná než reklamní, poskytování on-line videí (bez možnosti stažení), příprava a výroba televizních a rozhlasových programů, vzdělávací informace, poskytování on-line elektronických publikací v oblasti hudby (bez možnosti stažení), psaní textů, s výjimkou reklamních, organizování, pořádání a vedení konferencí, pořádání setkání, pořádání konferencí v oblasti podnikání, pořádání a vedení vzdělávacích konferencí, pořádání a vedení seminářů, poskytování elektronických publikací (bez možnosti stažení), on-line publikování, vydávání elektronických knih a časopisů on-line (nikoliv ke stažení).

(511) 9, 35, 41

(540)

LEADERS
TIME

(111) **366004**

(220) 27.09.2017

(320) 27.09.2017

(442) 27.12.2017

(151) 04.04.2018

(730) **MORA MORAVIA, s.r.o.**, Nádražní 50, Hlubočky, Mariánské Údolí, 78365, CZ

(740) Ing. Petr Soukup, patentový zástupce, tř. Svobody 43/39, Olomouc, 77900

(210) O-542539

(591) Barevná

(510) (11) zařízení na osvětlování, vytápění, výrobu páry, vaření, chlazení, sušení, ventilaci, rozvod vody a zařízení pro sanitární účely; (20) nábytek; (21) domácí a kuchyňské potřeby a nádoby.

(511) 11, 20, 21

(540)

MORA
PLNÁ ŽIVOTA

(111) **366005**

(220) 27.09.2017

(320) 27.09.2017

(442) 27.12.2017

(151) 04.04.2018

(730) **Šimůnková Kateřina**, Na Celné 6, Praha 5, 15000, CZ

(210) O-542552

(510) (16) papírenské výrobky, reklamní, propagační a informační materiály z papíru určené pro propagaci vlastní společnosti, kalendáře, fotografie, plakáty, tácky, ubrousky, pohlednice, billboardy - v rámci této třídy, etikety, nálepky, samolepky, obtisky, paragony, vizitky, papírové vlajky, papírové kornouty, papírové kelímky - v rámci této třídy, papírové obaly všeho druhu, balící papír, papírové tašky, dárkové poukazy (karty), kartičky na dárkové balení, reklamní a ozdobné předměty neuvedené v jiné třídě, periodické i neperiodické tiskoviny, papírové obaly, etikety pro výrobky; (30) káva, čaj, kakao, cukr, rýže, tapioka, ságo, kávové náhražky, mouka a přípravky z obilnin, chléb, pečivo, prášky do těsta, cukrovinky, zmrzlina, med, sirup melasový, droždí, led pro osvěžení, přípravky do těsta, sůl, hořčice, ocet, nálevy (k ochucení), koření, nápoje připravené na základě kávy, kakaa nebo čokolády, obilniny připravené pro osobní konzumaci, palačinky sladké i slané; (35) propagační činnost, reklama, pomoc při řízení obchodní činnosti spojené s prodejem výrobků uvedených výše ve třídě 30, obchodní administrativa, kancelářské práce, distribuce prospektů přímo nebo poštou, distribuce vzorků; (43) služby zajišťující stravování a nápoje včetně jejich přípravy, provoz rychlého občerstvení, cateringové služby, kavárna.

(511) 16, 30, 35, 43

(540)



(111) **366006**
(220) 27.09.2017
(320) 27.09.2017
(442) 27.12.2017
(151) 04.04.2018
(730) **Málek Petr**, Bukovecká 512, Praha 9, Letňany, 19900, CZ
(740) Advokátní kancelář CINK a partneři, s. r. o., Mgr. Ing. Pavel Cink, Veleslavínova 363/33, Plzeň, Vnitřní Město, 30100

(210) O-542571
(591) Barevná
(510) (8) nože, nože (lovecké), rybářské nože, tašky na nože, kožená pouzdra na nože; (9) termovizní přístroje pro noční vidění, termovizní přístroje (nikoli pro léčebné účely), dalekohledy, pozorovací dalekohledy, lovecké dalekohledy, stativy pro dalekohledy, čočky do dalekohledů, kryty pro dalekohledy, pouzdra přizpůsobená pro dalekohledy, zaměřovací dalekohledy, teleskopy pro střelné zbraně, puškohledy pro kuše, střelecké brýle (optické), kolimátory, dálkoměry, lasery, nikoliv pro lékařské účely; (11) čelové svítilny, svítilny, dobíjecí svítilny, solární svítilny, elektrické svítilny, přílbové svítilny, kapesní svítilny, led kapesní svítilny, kapesní svítilny elektrické; (13) zbraně, kuše (zbraně), pistole (zbraně), praky (zbraně), malé zbraně (střelné zbraně), zásobníky pro zbraně, tlumiče pro zbraně, konvenční vzdušné zbraně, malorážné palné zbraně, automatické střelné zbraně, vzduchové pušky (zbraně), opasky na střelné zbraně, pouzdra na zbraně (střelné), stojany na střelné zbraně, hlavně střelných zbraní (zbraně), rukojeti pro malé zbraně, munice pro střelné zbraně, závěsné popruhy na zbraně, ramenní popruhy na zbraně, vzduchové pistole (vzduchové zbraně), nábojové komory pro střelné zbraně, čistící tyče na střelné zbraně, nábojnice pro lovecké střelné zbraně, lovecké pušky (sportovní pušky), broky (olověné) do loveckých pušek, sportovní a lovecké střelné zbraně; (22) stany (ne stany na táboření), stany na kempování, plátěné střechy na stany, rybářské stany, stany, plachty na maskování, maskovací sítě pro radary, maskovací sítě pro vizuální použití, sítě na maskování.

(511) 8, 9, 11, 13, 22
(540)



(111) **366007**
(220) 29.09.2017
(320) 29.09.2017
(442) 27.12.2017
(151) 04.04.2018
(730) **Urválková Ivana**, Velichovská 1701/9, Praha 5, 15500, CZ
(210) O-542591
(510) (35) filmová reklama, propagační činnost, reklama pro firmy; (41) předvádění živých vystoupení, divadelní vystoupení - představení,

vzdělávací kurzy a semináře, organizování koncertů, taneční vystoupení, taneční, pěvecká a herecká škola.

(511) 35, 41
(540)



(111) **366008**
(220) 02.10.2017
(320) 02.10.2017
(442) 27.12.2017
(151) 04.04.2018
(730) **BELUPO lijekovi i kozmetika d.d.**, Danica 5, 48 000 Koprivnica, HR
(740) Vsetečka Zelený Švorčík Kalenský a partneři, advokátní a patentová kancelář, JUDr. Pavel Zelený, advokát, Hálkova 2, Praha 2, 12000
(210) O-542620
(510) (5) farmaceutické produkty.
(511) 5
(540)

BELERTOX

(111) **366009**
(220) 02.10.2017
(320) 02.10.2017
(442) 27.12.2017
(151) 04.04.2018
(730) **Chuecos Ernesto**, Řehníkova 2153, Hostivice, 25301, CZ
(740) eLegal advokátní kancelář, s.r.o., Mgr. Petra Dolejšová, Na příkopě 583/15, Praha 1, Staré Město, 11000
(210) O-542625
(510) (9) audio a video záznamy, audio nahrávky, audioknihy, digitální knihy ke stažení z internetu; (35) zprostředkování obchodních a komerčních kontaktů, obchodní management, propagační činnost, reklama; (41) výchova, vzdělávání, zábava a sportovní činnost, služby v oblasti vzdělávání, zábavy a sportu, vydavatelská činnost a zpravodajství, organizování komerčních školení, kurzy osobního rozvoje, příprava a pořádání kurzů a seminářů zaměřených na sebeuvědomění, příprava a pořádání vzdělávacích kurzů.
(511) 9, 35, 41
(540)



(111) **366010**
(220) 03.10.2017
(320) 03.10.2017
(442) 27.12.2017
(151) 04.04.2018
(730) **FRANTIŠEK VOSTÁL s.r.o.**, Jiráskova 1424/78, Jihlava, 58601, CZ

(740) AK Erhartová Vitek & Partners, JUDr. Olga Erhartová, advokátka,
Šafaříkova 201/17, Praha 2, 12000

(210) O-542681

(510) (35) služby v oblasti průzkumu trhu vztahující se k mediálnímu vysílání, propagační marketing, marketingové informace, marketingové poradenství, marketingové analýzy, marketingový průzkum, reklama a marketing, marketingové konzultační služby, propagační služby, merchandising; (38) hudební vysílání, zvukové vysílání, rádiové vysílání, rozhlasové vysílání informací, digitální audio vysílání, rozhlasové a televizní vysílání, služby rozhlasového vysílání přes internet, vysílání a přenos rozhlasových pořadů, služby vysílání audia a videa poskytované prostřednictvím internetu; (41) výroba rozhlasového vysílání, digitální video, audio a multimediální zábavní vydavatelské služby, grafické zpracování informací, hudební nakladatelství, hudební vydavatelské služby, psaní blogů, publikování a vydávání tiskovin, publikování a vydávání knih, časopisů, reportérské služby, publikování audioknih, služby v oblasti vydávání a nahrávání hudby, vydávání hudebních děl, vydávání hudebních textů, vydávání recenzí.

(511) 35, 38, 41

(540) **RADIO VYSOČINA 94,3 FM**

(111) **366011**

(220) 03.10.2017

(320) 03.10.2017

(442) 27.12.2017

(151) 04.04.2018

(730) **PLOTY OD OTY s.r.o.**, Lom 64, Lom, 39002, CZ

(740) Mgr. David Müller, Filipova 2016/6, Praha 4, Chodov, 14800

(210) O-542683

(591) Barevná

(510) (6) mříže vyrobené z kovu, kovové mříže k plotům, kovové zábrany, kovové ploty, kovové sloupky pro ploty, kovové brány a branky, kovové petlice na brány a branky, kovové závěsy, panty, dveřní kování, kovová madla, zábradlí, železná vrata, kovové mřížové dveře, ocelové rošty a mříže, kovové mříže pro bezpečnostní účely, kovové sloupky, kovová schodiště, kovová zábradlí, bezpečnostní kovové rolety, architektonické kovové výrobky vyrobené z běžných kovů a jejich slitin, kovové markýzy, kovové rámy na posuvné dveře, kovové posuvné dveře pro budovy, kovové posuvné brány s elektromotorem, kovové vstupní dveře; (19) ploty (nekovové), mříže (nekovové), nekovové bezpečnostní mříže pro vnější strany budov, betonové sloupky, schodiště, vrata nekovová, markýzy (ochranné stříšky nad vchodem) nekovové, bezpečnostní nekovové brány, plotové sloupky z nekovových materiálů, nekovové posuvné brány s elektromotorem, nekovové brány a branky; (37) instalace mříží, stavba bezpečnostních ohrazení, stavba ocelových konstrukcí, stavba ocelových konstrukcí pro budovy, stavba a údržba mříží, plotů, bran, zámečnictví (opravy), služby výstavby plotů.

(511) 6, 19, 37

(540)



(111) **366012**

(220) 04.10.2017

(320) 04.10.2017

(442) 27.12.2017

(151) 04.04.2018

(730) **INCOLL FERRAMENTA, s.r.o.**, Malé Díly 401, Rebešovice, 66461, CZ

(210) O-542691

(510) (6) nábytkové kování, kuchyňský drátěný program, stolové nohy a podnože kovové, kancelářské nohy a podnože kovové; (11) svítidla a

osvětlení, přístroje a zařízení pro osvětlení všeho druhu, svítidla bytová, vestavná, kancelářská a průmyslová.

(511) 6, 11

(540)



(111) **366013**

(220) 04.10.2017

(320) 04.10.2017

(442) 27.12.2017

(151) 04.04.2018

(730) **Tesco Stores ČR a.s.**, Vršovická 1527/68b, Praha 10, 10000, CZ

(210) O-542701

(591) Barevná

(510) (16) papír a výrobky z papíru a to: papírové obaly (např. krabičky, boxy) na balení a odnos jídla; (35) reklama, propagace, inzerce, obchodní marketing, tvorba a zpracování marketingových studií, podnikové poradenství, vytváření firemní strategie, průzkum a analýza trhu, public relations, informační, konzultační a poradenské služby obchodního charakteru, pořádání výstav k obchodním a reklamním účelům, rozmnožování a rozesílání dokumentů k obchodním a reklamním účelům, distribuce zboží k obchodním a reklamním účelům, reprografické služby, aranžérské služby pro reklamní a obchodní účely, prezentace výrobků v komunikačních médiích pro účely maloobchodu, prodej po telefonu (telemarketing), pronájem reklamní doby v komunikačních médiích; (39) balení zboží, dodávka zboží, skladování zboží, přeprava zboží, doprava a dovoz, osobní doprava, spedice, vykládka, doprava motorovými vozidly; (43) služby spojené se stravováním, provozováním bufetů, provozoven rychlého občerstvení, kavárny, cateringové služby s vlastním zařízením, samoobslužné restaurace, jídelny, barové služby, restaurační služby.

(511) 16, 35, 39, 43

(540)



(111) **366014**

(220) 04.10.2017

(320) 04.10.2017

(442) 27.12.2017

(151) 04.04.2018

(730) **Tesco Stores ČR a.s.**, Vršovická 1527/68b, Praha 10, 10000, CZ

(210) O-542702

(591) Barevná

(510) (16) papír a výrobky z papíru a to: papírové obaly (např. krabičky, boxy) na balení a odnos jídla; (35) reklama, propagace, inzerce, obchodní marketing, tvorba a zpracování marketingových studií, podnikové poradenství, vytváření firemní strategie, průzkum a analýza trhu, public relations, informační, konzultační a poradenské služby obchodního charakteru, pořádání výstav k obchodním a reklamním účelům, rozmnožování a rozesílání dokumentů k obchodním a reklamním účelům, distribuce zboží k obchodním a reklamním účelům, reprografické služby, aranžérské služby pro reklamní a obchodní účely, prezentace výrobků v komunikačních médiích pro účely maloobchodu, prodej po telefonu

(telemarketing), pronájem reklamní doby v komunikačních médiích; (39) balení zboží, dodávka zboží, skladování zboží, přeprava zboží, doprava a dovoz, osobní doprava, spedice, vykládka, doprava motorovými vozidly; (43) služby spojené se stravováním, provozováním bufetů, provozoven rychlého občerstvení, kavárny, cateringové služby s vlastním zařízením, samoobslužné restaurace, jídelny, barové služby, restaurační služby.

(511) 16, 35, 39, 43
(540)



(111) **366015**

(220) 04.10.2017
(320) 04.10.2017
(442) 27.12.2017
(151) 04.04.2018

(730) **Tesco Stores ČR a.s.**, Vršovická 1527/68b, Praha 10, 10000, CZ

(210) O-542703

(591) Barevná

(510) (16) papír a výrobky z papíru a to: papírové obaly (např. krabičky, boxy) na balení a odnos jídla; (35) reklama, propagace, inzerce, obchodní marketing, tvorba a zpracování marketingových studií, podnikové poradenství, vytváření firemní strategie, průzkum a analýza trhu, public relations, informační, konzultační a poradenské služby obchodního charakteru, pořádání výstav k obchodním a reklamním účelům, rozmnožování a rozesílání dokumentů k obchodním a reklamním účelům, distribuce zboží k obchodním a reklamním účelům, reprografické služby, aranžérské služby pro reklamní a obchodní účely, prezentace výrobků v komunikačních médiích pro účely maloobchodu, prodej po telefonu (telemarketing), pronájem reklamní doby v komunikačních médiích; (39) balení zboží, dodávka zboží, skladování zboží, přeprava zboží, doprava a dovoz, osobní doprava, spedice, vykládka, doprava motorovými vozidly; (43) služby spojené se stravováním, provozováním bufetů, provozoven rychlého občerstvení, kavárny, cateringové služby s vlastním zařízením, samoobslužné restaurace, jídelny, barové služby, restaurační služby.

(511) 16, 35, 39, 43
(540)



(111) **366016**

(220) 04.10.2017
(320) 04.10.2017
(442) 27.12.2017
(151) 04.04.2018

(730) **Tesco Stores ČR a.s.**, Vršovická 1527/68b, Praha 10, 10000, CZ

(210) O-542704

(510) (16) papír a výrobky z papíru a to: papírové obaly (např. krabičky, boxy) na balení a odnos jídla; (35) reklama, propagace, inzerce, obchodní marketing, tvorba a zpracování marketingových studií, podnikové

poradenství, vytváření firemní strategie, průzkum a analýza trhu, public relations, informační, konzultační a poradenské služby obchodního charakteru, pořádání výstav k obchodním a reklamním účelům, rozmnožování a rozesílání dokumentů k obchodním a reklamním účelům, distribuce zboží k obchodním a reklamním účelům, reprografické služby, aranžérské služby pro reklamní a obchodní účely, prezentace výrobků v komunikačních médiích pro účely maloobchodu, prodej po telefonu (telemarketing), pronájem reklamní doby v komunikačních médiích; (39) balení zboží, dodávka zboží, skladování zboží, přeprava zboží, doprava a dovoz, osobní doprava, spedice, vykládka, doprava motorovými vozidly; (43) služby spojené se stravováním, provozováním bufetů, provozoven rychlého občerstvení, kavárny, cateringové služby s vlastním zařízením, samoobslužné restaurace, jídelny, barové služby, restaurační služby.

(511) 16, 35, 39, 43
(540)



(111) **366017**

(220) 05.10.2017
(320) 05.10.2017
(442) 27.12.2017
(151) 04.04.2018

(730) **PPL CZ s.r.o.**, K Borovému 99, Jažlovice, 25101, CZ

(740) Mgr. Filip Záděra Ph.D., advokát, Slezská 949/949, Praha 2, 12000

(210) O-542719

(510) (39) doprava, balení a skladování zboží, organizování cest.

(511) 39
(540)

PPL

(111) **366018**

(220) 09.10.2017
(320) 09.10.2017
(442) 27.12.2017
(151) 04.04.2018

(730) **Žáček Maroš**, Tulipánová 100, Průhonice, 24243, CZ

(740) Ing. Michal Jupa, patentový zástupce, Na Baních 1385, Praha 5 - Zbraslav, 15600

(210) O-542797

(510) (6) kovové střešní krytiny, kovové zastřešení, kovové střešní panely, kovové žlaby a okapy, kovové střechy, kovové fasády, kovové fasádové obklady, kovové fasádové komponenty a prvky, kovová hrdla, kovová těsnění pro stavební účely; (19) nekovové fasády budov, nekovové fasádové komponenty a prvky, nekovové fasádové panely, obklady a obkladové materiály pro exteriéry domů, nekovové střechy a střešní krytiny, nekovové střešní panely; (37) provádění staveb investičních celků všeho druhu, včetně jejich změn, udržovacích prací na nich a jejich odstraňování, pokládání fasád a pokrývání střech, konzultační činnost ve stavebnictví, odborná pomoc a autorský dozor ve stavebnictví, stavební dozor, zprostředkovatelská, poradenská a obstaravatelská činnost v uvedených oblastech.

(511) 6, 19, 37
(540)

haushaut

(111) **366019**

(220) 09.10.2017
(320) 09.10.2017
(442) 27.12.2017
(151) 04.04.2018

(730) **Spolu dětem o.p.s.**, Peckova 9/280, Praha 8, 18600, CZ

- (210) O-542802
(591) Barevná
(510) (35) propagační činnost, marketing, reklama, psaní reklamních textů, vydávání, tvorba propagačních a reklamních materiálů a jejich aktualizování a rozšiřování, propagace on-line v počítačové síti, vyhledávání sponzorů; (36) shromažďování prostředků na dobročinné účely, pořádání sbírek; (41) kulturní a vzdělávací aktivity, školení, pořádání zábavních akcí, sportovní a kulturní aktivity, výchova a sociální adaptace dětí, pořádání a vedení seminářů, workshopů, praktického výcviku, poradenství pro volbu povolání, péče o děti nacházející se v dětských domovech nebo pěstounské péči, pořádání benefičních akcí.
(511) 35, 36, 41
(540)



- (111) **366020**
(220) 09.10.2017
(320) 09.10.2017
(442) 27.12.2017
(151) 04.04.2018
(730) **Spolu dětem o.p.s.**, Peckova 280/9, Praha 8, 18600, CZ
(210) O-542803
(510) (36) shromažďování prostředků na dobročinné účely, pořádání sbírek; (41) kulturní a vzdělávací aktivity, školení, pořádání zábavních akcí, sportovní a kulturní aktivity, výchova a sociální adaptace dětí, pořádání a vedení seminářů, workshopů, praktického výcviku, poradenství pro volbu povolání, péče o děti nacházející se v dětských domovech nebo pěstounské péči, pořádání benefičních akcí.
(511) 36, 41
(540)

Tréninky dospělosti

- (111) **366021**
(220) 09.10.2017
(320) 09.10.2017
(442) 27.12.2017
(151) 04.04.2018
(730) **medHaus s.r.o.**, Melodická 1385/9, Praha 5, Stodůlky, 15800, CZ
(740) Mgr. František Steidl, Týnská 12, Praha 1, 11000
(210) O-542821
(510) (5) farmaceutické výrobky, potravní doplňky, zdravotnický materiál; (10) zdravotnické přístroje a nástroje, zdravotnické potřeby; (35) marketing, reklama a propagační činnost, obchodní průzkum a hodnocení, pomoc při provozu nebo řízení obchodního podniku, pomoc při řízení obchodních záležitostí či obchodních činností průmyslového nebo obchodního podniku; (42) vědecký výzkum pro lékařské účely; (44) zdravotní péče - lékařské služby, zdravotnická střediska, zotavovny, kliniky, sanatoria, péče o hygienu a krásu osob.
(511) 5, 10, 35, 42, 44
(540)

medHaus

- (111) **366022**
(220) 10.10.2017
(320) 10.10.2017
(442) 27.12.2017
(151) 04.04.2018
(730) **ETON s.r.o.**, Nádražní 425, Valašské Meziříčí, 75701, CZ
(210) O-542833
(591) Barevná
(510) (24) banery z textilních nebo plastických hmot, bytový textil, jutové látky, textilie (tkaniny), textilní nebo plastové závěsy a záclony, textilní

tapisérie, tkaniny pro textilní účely, tkaniny (textilní látky), vlnky z textilních materiálů nebo plastu, závěsy na dveře; (27) autokoberce, koberce, koberečky do automobilů, podlahové krytiny, podložky pod koberce, protiskluzové podložky, rohože, rohožky před dveře, textilní tapety, umělé trávníky, vinylové podlahové krytiny, ofsetové textilní podlahy; (35) reklama, propagace.

- (511) 24, 27, 35
(540)



- (111) **366023**
(220) 10.10.2017
(320) 10.10.2017
(442) 27.12.2017
(151) 04.04.2018
(730) **Blue Rent, a.s.**, Modřanská 394/102, Praha 4, Hodkovičky, 14700, CZ
(740) Ing. Václav Kratochvíl, Husníkova 2086/22, Praha 5, Stodůlky, 15800
(210) O-542853
(591) Barevná
(510) (12) motory pro pozemní vozidla, čalounění a potahy vozidel, kryty na automobilová kola, zavazadlové nosiče pro vozidla, nosiče jízdních kol a lyží, obytné přívěsy automobilové, opěrky hlavy na sedadla vozidel, pneumatiky, poplašná zabezpečovací zařízení pro vozidla, tažná zařízení pro vozidla, přívěsy za vozidla, zařízení pro signalizaci zpětné jízdy automobilu, zpětná zrcátka, karosérie automobilů a jejich doplňky, dopravní prostředky, autodoplňky; (35) autobazar, zprostředkování obchodu s novými i ojetými vozidly, pomoc při řízení obchodní činnosti, marketing, reklama, služby v oblasti telefonních dotazů, předvádění zboží; (37) opravy, údržba, mytí a čištění vozidel, karavanů a přívěsů, údržba a zazimování vozidel, karavanů, přívěsů a obytných vozidel, zprostředkovatelská činnost výše uvedených služeb; (39) pronájem vozidel, karavanů a přívěsů, služby spojené s parkováním vozidel, odtahování dopravních prostředků, půjčování vozidel, karavanů, přívěsů, lodí a nosičů na automobily, pronájem parkovacích ploch a skladů, uskladňování, organizování cest, rezervace dopravy, informace o dopravě.
(511) 12, 35, 37, 39
(540)



- (111) **366024**
(220) 10.10.2017
(320) 10.10.2017
(442) 27.12.2017
(151) 04.04.2018
(730) **KAVE Bau s.r.o.**, K Dolíčku 66, Pardubice, Nové Jesenčany, 53002, CZ
(740) Ing. Jiří Stěfelák, patentový zástupce, Šumberova 42, Praha 6, 16200
(210) O-542860
(510) (37) odborná poradenská a konzultační činnost ve stavebnictví, stavební činnost - provádění staveb včetně jejich změn, udržovacích prací na nich a jejich odstraňování, zakládání staveb, důlní a zemní práce, zednické práce, stavební sanace, izolační práce, drobné stavební práce - malování a lakování, podlahářství, pokrývačství, klempířství, zámečnictví - opravy,

truhlářství - opravy, instalace - elektro, voda a plyn, stavebně - montážní služby, montáž a opravy stavebních prvků - oken, dveří, příček, nábytku, poskytování stavebních informací, stavební dozor, provoz a pronájem stavebních strojů a mechanismů, čisticí a úklidové práce; (39) dopravní služby, zejména silniční motorová doprava nákladní vnitrostátní i mezinárodní, logistické služby, poskytování informací o dopravě/přepravě, svoz odpadu, skladovací služby, provoz skladů, provoz odstavných ploch a parkovišť; (40) podnikání v oblasti nakládání s odpady, recyklace, zpracování, úprava a povrchová úprava materiálů, zejména v oblasti stavebního průmyslu, zámečnictví, truhlářství, kamenictví, svařování a jiná úprava kovů, vše spadající do této třídy; (42) inženýrská činnost v investiční výstavbě, stavební projektování, architektonická činnost, návrhy interiérů a exteriérů, geodetické služby, průmyslový design, zkušební a měřicí činnost ve stavebnictví, zkoušky materiálů, poskytování stavebního softwaru, počítačová grafika, 3D projektování, počítačová simulace.

(511) 37, 39, 40, 42
(540)



(111) **366025**
(220) 11.10.2017
(320) 11.10.2017
(442) 27.12.2017
(511) 04.04.2018
(730) **EMPYREUM Information Technologies, spol. s r.o.**, Pelikánova 185/13, Praha 6, Liboc, 16200, CZ

(210) O-542873
(510) (9) nosiče dat všeho druhu spadající do třídy 9, informační produkty, data a databáze na elektronických a optických nosičích, elektronické periodické a neperiodické publikace, multimediální aplikace, elektronické a datové sítě, včetně souvisejícího softwaru a hardwaru, počítače a počítačové systémy všeho druhu, včetně jejich příslušenství, náhradní díly a spotřební materiál pro uvedená zařízení, a to disky a diskety, čipové karty s inteligencí, telekomunikační zařízení drátová, bezdrátová, družicová a modemy, databanky, informace převáděné přes Internet, a to automatizované informační systémy vnitřní a vnější, kopirovací technika; (16) tiskoviny a polygrafické výrobky, uživatelské příručky počítačových programů, odborné publikace a periodika na papírových nosičích, vyučovací a učební pomůcky, vyjma přístrojů, tiskopisy, adresáře vztahující se k informačním a počítačovým službám pro hromadné zpracování dat, databankové propagační a reklamní tiskopisy a tiskoviny periodické a neperiodické, propagační materiály z papíru a plastu, balicí papír a plastové fólie na balení; (35) obchodní zprostředkovatelské, obchodní informační, poradenské a konzultační služby v oboru informatiky a sdělovací techniky a telekomunikačních služeb, poskytování komerčních multimediálních informací, komerční využití Internetu v oblastech komerčních internetových médií a vyhledávacích služeb, on-line informací, marketingu a personalistiky, obchodní zastoupení tuzemských a zahraničních firem, propagační a obchodní přehlídky zboží a služeb, včetně výstav a veletrhů, rozmnožovací a reprodukční služby; (38) datové telekomunikační služby, provozování spojových počítačových sítí, telekomunikační služby pomocí přímého propojení lokálních pevných sítí se sítí mobilních telefonů, informační služby na Internetu, poskytování informačního servisu prostřednictvím telefonu v rámci této třídy, mobilní telekomunikační sítě, poskytování přístupu na on-line informační služby a databáze, přenos, poskytování nebo vyvolávání informací z počítačových databází, on-line informační a databázové služby, komunikační služby prostřednictvím Internetu, vnějších a vnitřních sítí, šíření elektronických tiskovin, časopisů a periodik prostřednictvím počítačové, datové, elektronické, telekomunikační nebo informační sítě, provozování informační a datové sítě, provozování datových a počítačových sítí, elektronický přenos dokumentů, přenos informací, zprostředkování přenosu dat, zprostředkovatelská a poradenská činnost v oblasti telekomunikací, telekomunikačních zařízení a sítí; (42) odborná

poradenská, konzultační, inženýrská, projektová a posudková činnost v oboru výpočetní, komunikační a informační techniky a spojových počítačových sítí, navrhování, tvorba softwaru a sítí, internetových stránek, pronajímání počítačového softwaru, skenování a počítačová grafika, služby datové diagnostiky a datové obnovy, integrace počítačových sítí, pronájem výpočetní techniky.

(511) 9, 16, 35, 38, 42
(540)

raeform

(111) **366026**
(220) 11.10.2017
(320) 11.10.2017
(442) 27.12.2017
(511) 04.04.2018
(730) **Prosefa s.r.o.**, Východní 159, Větrušice, 25067, CZ
(210) O-542878
(591) Barevná
(510) (21) sklenice na pivo, džbánky na pivo, džbány na pivo; (40) pivovarnické služby; (41) odborná příprava týkající se pohostinství; (43) pohostinství (služby), služby v oblasti pohostinství, služby v oblasti pohostinství (ubytování), služby v oblasti pohostinství (potraviny a nápoje), samoobslužné restaurace, delikatesy (restaurace), restaurace (služby), turistické restaurace, gril - restaurace, restaurace rychlého občerstvení, služby restaurace (braserie), restaurace s odnosem jídel s sebou, restaurace servírující porcované maso, restaurace rychlého občerstvení (služby), penziony, poskytování dočasného ubytování v penzionech, ubytovací služby (hotely, penziony), ubytovací kanceláře (hotely, penziony), hotely, ubytovny a penziony, prázdninové a turistické ubytování.
(511) 21, 40, 41, 43
(540)



(111) **366027**
(220) 11.10.2017
(320) 15.09.2017
(442) 27.12.2017
(511) 04.04.2018
(730) **Gawain s.r.o.**, Chvalovice-Hatě 183, Chvalovice-Hatě, 66902, CZ
(740) Ružička, Šrp & Partners s.r.o., advokátní kancelář, Mgr. Zuzana Straková, advokát, Konviktská 291/24, Praha 1, 11000
(210) O-542883
(591) Barevná
(510) (32) pivo.
(511) 32
(540)



(111) **366028**
(220) 12.10.2017

- (320) 12.10.2017
(442) 27.12.2017
(151) 04.04.2018
(730) **NeraAgro, spol. s r.o.**, Práce 657, Neratovice, 27711, CZ
(210) O-542917
(510) (1) chemické látky používané v průmyslu, vědě a v oblasti fotografie; (5) farmaceutika, léčebné a veterinární přípravky, hygienické přípravky pro zdravotnické účely, dietetické potraviny a přípravky upravené pro léčebné či veterinární účely, dezinfekční přípravky; (35) obchodní služby a internetové obchodování s výrobky uvedenými výše ve třídách 1 a 5.

(511) 1, 5, 35

(540)

SOLFATAN

- (111) **366029**
(220) 12.10.2017
(320) 12.10.2017
(442) 27.12.2017
(151) 04.04.2018
(730) **Opatrná Jana**, Jaromírova 39, Praha 2, 12800, CZ
(210) O-542918
(510) (35) prodej květin, reklamní, marketingová a propagační činnost, obchodní informační služby, informace pro spotřebitele, zprostředkování v oblasti obchodu s květinami, služby obchodních kontaktů, služby generálního zastoupení, dovoz a vývoz, služby v oblasti průzkumu trhu vztahující se k mediálnímu vysílání, management a administrativní služby, konzultační činnost a maloobchod a velkoobchod s květinami; (41) workshopy v oblasti květinářství – vzdělávání, školení a školicí služby, zábava, kultura, umění, architektura, design - výuka, fashion - výuka; (44) zpracování rostlin, květin, pěstování květin, rostlin – v rámci třídy 44.

(511) 35, 41, 44

(540)

FOX FLOWERS

- (111) **366030**
(220) 15.10.2017
(320) 15.10.2017
(442) 27.12.2017
(151) 04.04.2018
(730) **Bio Active EU, s.r.o.**, Berounská 107, Lány, 27061, CZ
(210) O-542979
(591) Barevná
(510) (1) alkohol, antioxidanty pro použití při výrobě doplňků stravy, antioxidanty pro použití při výrobě farmaceutik, antioxidanty pro použití při výrobě kosmetických výrobků, hnojiva, chemické látky pro prevenci chorob révy vinné, přípravky na hnojení, přípravky regulující růst rostlin; (5) biologické přípravky pro léčebné účely, biologické přípravky pro veterinární účely, farmaceutické přípravky, fungicidy, kůry pro farmaceutické účely, masti pro farmaceutické účely, náplasti, obvazy na ošetření ran, přípravky na ošetření popálenin, tekuté masti, veterinární přípravky, veterinární léčiva, výživové doplňky vyráběné a pěstované v souladu s předpisy o ekologickém zemědělství, potravinové doplňky pro zvířata a potravinové doplňky z droždí vyráběné a pěstované v souladu s předpisy o ekologickém zemědělství; (35) obchodní zprostředkovatelské služby, zprostředkování dovozu a vývozu; (44) farmaceutické poradenství, zdravotní poradenství.

(511) 1, 5, 35, 44

(540)



(111) **366031**
(220) 16.10.2017

- (320) 16.10.2017
(442) 27.12.2017
(151) 04.04.2018
(730) **GEPAARD FINANCE a.s.**, Sokolovská 192/79, Praha 8 - Karlín, 18600, CZ
(740) Ing. Michal Jupa, patentový zástupce, Na Baních 1385, Praha 5 - Zbraslav, 15600
(210) O-543005
(510) (35) činnost podnikatelských, organizačních a ekonomických poradců, reklama, propagace, inzerce, marketing, provozování internetového obchodu s reklamními materiály a propagačními předměty všeho druhu, s tiskovinami, letáky, časopisy, prospekty, drobnými dárky, vizitkami a kancelářskými potřebami; (36) činnost finančních poradců, služby finanční a peněžní, pojištění, činnost realitní kanceláře a realitní činnost všeho druhu, správa nemovitostí, developerská činnost v investiční výstavbě, pojišťovací služby, služby bankovních, finančních, úvěrových a spořitelních ústavů, finanční služby, správa financí, stavební spoření, poskytování hypoték a půjček; (41) organizování, zprostředkování a pořádání školení, kurzů, symposií, a kongresů, výchovné, vzdělávací, kulturní, zábavní a sportovní činnosti, lektorská činnost.

(511) 35, 36, 41

(540)

Gepard

- (111) **366032**
(220) 16.10.2017
(320) 16.10.2017
(442) 27.12.2017
(151) 04.04.2018
(730) **BROWN-FORMAN CORPORATION**, 850 Dixie Highway, Louisville, KY 40210, KY, US
(740) Všečeka Zelený Švorčík Kalenský a partneři, advokátní a patentová kancelář, JUDr. Pavel Zelený, advokát, Hájkova 2, Praha 2, 12000
(210) O-543015
(510) (33) alkoholické nápoje, včetně destilátů, pocházející z Francie.

(511) 33

(540)



- (111) **366033**
(220) 16.10.2017
(320) 16.10.2017
(442) 27.12.2017
(151) 04.04.2018
(730) **Zach Lukáš**, Tunelářů 326, Praha 5 - Zbraslav, 15600, CZ
(210) O-543018
(510) (29) konzervovaná, sušená a vařená zelenina, jedlé oleje a tuky, zelenina a jiné zahradní jedlé produkty upravené pro konzervování a konzumaci, maso, masné výrobky, drůbež, zvěřina, mléčné výrobky; (30) omáčky, ochucovadla, koření; (31) čerstvá zelenina a čerstvé bylinky; (35) maloobchodní a velkoobchodní služby v oblasti prodeje shora uvedených výrobků ve tř. 29, 30 a 31 poskytované prostřednictvím e-shopu; (39) doprava.

(511) 29, 30, 31, 35, 39

(540)

**ZACH'S
PESTO & CHILLI**

- (111) **366034**
(220) 17.10.2017
(320) 17.10.2017
(442) 27.12.2017
(151) 04.04.2018
(730) **VP Tax Free s.r.o.**, Opletalova 921/6, Praha 1, 11000, CZ
(740) **DANĚK & PARTNERS** Advokátní a patentová kancelář, Ing. Vilém Daněk Ph.D., LL.M., Vinohradská 17, Praha 2, 12000
(210) O-543034
(510) (35) reklamní a inzertní činnost v oblasti finančnictví, bankovníctví a pojišťovnictví, zejména v oblasti refundace DPH zahraničním turistům, obchodní administrativy, průzkum a analýzy trhů, aranžování www stránek, marketing, pronájem reklamních ploch, předvádění pro reklamní účely a podporu prodeje, předvádění zboží, vyhledávací služby, on-line inzerce, organizování výstav ke komerčním a reklamním účelům na internetu, obchodní pomoc při podnikání, obchodní poradenství týkající se organizace a podnikání v oblasti finančnictví, bankovníctví a pojišťovnictví, distribuce prospektů, podnikatelské informace, předplatné tiskovin pro třetí osoby, účetnictví, distribuce propagačních tiskovin, plánování obchodních a propagačních akcí týkající se oblasti finančnictví, bankovníctví, pojišťovnictví a služby finančního trhu potvrzování uskutečnění obchodních transakcí, reklamní, inzertní a propagační činnost prostřednictvím jakéhokoliv média v oblasti finančnictví, bankovníctví a pojišťovnictví, prostřednictvím telefonní, datové nebo informační sítě, poradenská činnost v oblasti obchodu a služeb reklamních kanceláří, předávání informací při reklamní činnosti, poskytování komerčních informací a informačních produktů reklamního a informačního charakteru ve třídě 35, multimediálních informací obchodního a reklamního charakteru, komerční využití internetu v oblastech komerčních internetových médií a vyhledávacích služeb v oblasti finančnictví, bankovníctví a pojišťovnictví, pronájem reklamních ploch, marketingové studie, obchodní nebo podnikatelské informace v oblasti finančnictví, bankovníctví, pojišťovnictví a službách finančního trhu, kopírování nebo rozmnožování dokumentů, dokladů, poradenství v obchodní činnosti, zejména v oblasti finančnictví, bankovníctví, pojišťovnictví a službách finančního trhu, obchodní nebo podnikatelský průzkum, obchodní management, obchodní reklama, systematizace informací do počítačové databáze, překládání informací do počítačové databáze, pronájem reklamních materiálů, rozšiřování reklamních materiálů, průzkum trhu, sekretářské služby, statistické informace, zpracování textů, vedení kartoték v počítači, vydávání reklamních nebo náborových, propagačních a inzertních textů, aktualizování reklamních materiálů, analýzy nákladů, daňové příznání (příprava a vyhotovení), dražby, vedení dražeb, hospodářské (ekonomické) prognózy, inzerce poštou, nákupní ceny a velkoobchodní ceny (analýzy), oceňování obchodních podniků, oceňování a odhady v oblasti podnikání, personální poradenství, posuzování efektivnosti provozu a racionalizace práce, pronájem kancelářských strojů a zařízení, průzkum veřejného mínění, přepisování, styky s veřejností, vzorky zboží (distribuce), zprostředkovatelné práce, automatizované zpracování dat, elektronické zpracování dat pro třetí osoby, vedení a správa databank (zařazené ve třídě 35); (36) služby vrácení daní, refundace DPH zahraničním turistům, služby související s navrácením daní turistům za provize, refundace plateb různými měnami, clearing (zúčtování vzájemných pohledávek a závazků, bezhotovostní operace), elektronický převod kapitálu, finanční informace, služby finanční, služby peněžní, měnové obchody a směnárenské služby, služby spojené s kreditními kartami, ověřování šeků, kreditními kartami, elektronickými platbami a prostřednictvím internetu, služby související s kurzovými přepočty plateb v různých měnách, šekové služby, měnové transakce, platební služby poskytované mimo jiné i prostřednictvím kreditních karet, finanční a celní poradenství, poskytování informací vztahujících se k účtům, finanční

odhady a oceňování v oblastech pojišťovnictví, bankovníctví, nemovitostí, burzovní makléřství, kurzovní záznamy na burze, finanční sponzorování, financování koupí na splátky, poskytování hypotečních půjček, finanční pronájem - leasing, garance, záruky, kauce, bankovníctví, úvěrové banky, bezhotovostní operace, platební převody vykonávané elektronicky, clearing (zúčtování vzájemných pohledávek a závazků), elektronický převod kapitálu, kapitálové investice, domácí bankovní služby, vydávání cenin, vydávání cestovních šeků, vydávání cenných papírů, služby a vydávání kreditních karet, měnové služby a operace, směnárenské služby, spořitelny, zprostředkování a poradenství v oblasti pojištění, služby pojišťoven - uzavírání pojištění a pojistných smluv, včetně životních, úrazových, proti požáru, nemocenské pojištění, vyplácení důchodů, důchodové fondy, pojistně-technické služby (statistika), vydávání cenných papírů a cestovních šeků, služby týkající se úvěrových karet, služby realitní kanceláře - obchodování s nemovitostmi, zprostředkování pronájmu a koupě nemovitostí, pronájem nemovitostí - bytů, domů, kanceláří, pozemků, farem, vedení nájemních a činžovních domů, správa nemovitostí, inkasování nájemného, ubytovací kanceláře, oceňování numismatických sbírek, starožitností, uměleckých děl, známek a šperků, kanceláře pro inkasování pohledávek (faktoring), služby v oblasti likvidace podniků, celní služby, organizování dobročinných a jiných sbírek úschovny služby, úschova v bezpečnostních schránkách, úschova cenností, provozování zastaváren, home-banking; (42) návrh a aktualizace počítačového softwaru pro daňová příznání, vrácení daní, konverze měn, výplatní listiny, vědecké a technologické služby a s ním spojený výzkum a návrhy v oblasti finančnictví, bankovníctví a pojišťovnictví, průmyslové analýzy a výzkum, design internetových stránek a prezentací, vypracovávání technických zpráv, dobrozdání, expertizy a posudků, technické kreslení, odborné technické poradenství a vypracovávání posudků (v oblasti přírodovědné, architektonické a inženýrské činnosti), expertizy a tvorba předpisů pro provoz a údržbu strojů a zařízení, konstruktérská a projekční činnost, tvorba programového vybavení, zejména pro bankovní a finanční sektor, návrh a vývoj počítačového hardwaru a softwaru, analýzy chemické, přírodovědný výzkum, průzkum a projektování, výzkum a vývoj nových výrobků, konzultační, asistenční, analytické, designérské, vyhodnocovací a programovací služby týkající se počítačového software, firmware, hardware a informačních technologií související s bankovníctvím, finančnictvím a pojišťovnictvím, konzultace týkající se hodnocení, výběru a zavádění počítačového software, firmware, hardware, informačních technologií a systému zpracování dat, konzultace a poradenství v oblasti finančnictví, bankovníctví a pojišťovnictví, a to i prostřednictvím telekomunikačních sítí, dodávkou on-line, internetem a sítí World Wide Web, webhosting, webdesing, výzkumné služby, kódování a dekodování zabezpečovacích systémů (tvorba software), poradenská činnost v oblasti aplikace výpočetní techniky, v oblasti informatiky, vytváření virtuálních počítačových 3 D animací a modelů, informačních technologií, navrhování a realizace automatizovaných systémů řízení, programátorská činnost v oblasti finančnictví, bankovníctví, pojišťovnictví a službách finančního trhu, projekce počítačových sítí, poskytování práva užití software a pronájem software, instalace, opravy, údržba a servis software, vytváření interaktivních aplikací umožňující předávání a tvorbu grafické podoby prostřednictvím sítě internet, programování, software - návrhy, převod a konverze počítačových programů a údajů (kromě fyzické konverze), převod a konverze údajů a dokumentů z fyzických médií na elektronická média, tvorba a údržba počítačových stránek WEB pro zákazníky, hostování na počítačových stránkách WEB, instalace počítačových programů, návrh počítačových systémů, programování internetových databázových systémů a internetových aplikací, konstrukce WWW prezentací a řešení WWW serverů, zejména v oblasti finančnictví, bankovníctví, pojišťovnictví a službách finančního trhu, aktualizace a údržba počítačových programů, pronájem času, dat a údajů na přístup do počítačových databází, zhotovování kopií počítačových programů, technické studie v oblasti počítačů a programového vybavení, výzkum, vývoj a tvorba systémů pro elektronické obchodování, včetně příslušného software a hardware v oblasti finančnictví, bankovníctví, pojišťovnictví a službách finančního trhu, poskytování know-how pro oblast elektronického obchodování a informačních technologií, programování multimediálních aplikací, vytváření interaktivních a grafických programů, počítačové animace a vizualizace, grafický design, zavádění, aktualizace, návrhy, strukturování a programování či jiné vytváření databází, jiných datových systémů a aplikací pro jejich zpracování, včetně jejich poskytování, přístupu k nim a jejich instalace, zavádění, aktualizace a údržby, návrhy, strukturování a programování či jiné vytváření internetových či intranetových počítačových stránek a nástěnek (webpages a websites) a internetových či intranetových aplikací, hostování (poskytování volného prostoru) pro

internetové či intranetové informace, stránky a nástěnky (webpages a websites), se zaměřením na oblast finančnictví, bankovníctví a pojišťovnictví, hostování (poskytování volného prostoru) pro internetové či intranetové aplikace, převod (konverze) počítačových programů, dat či jiných údajů v elektronické podobě z různých formátů do jiných formátů, převod (konverze) dokumentů, dat či jiných údajů z fyzických médií na elektronická média, zálohování dat a informací elektronickými a počítačovými prostředky a prostřednictvím elektronické pošty, poradenství v oblasti výpočetní a informační techniky.

(511) 35, 36, 42
(540)



(111) **366035**
(220) 19.10.2017
(320) 19.10.2017
(442) 27.12.2017
(151) 04.04.2018
(730) **Pečenka Petr**, Sportovní 648, Hradec Králové, 50009, CZ
(210) O-543101

(510) (14) náramky, přívěšky, přívěšky na klíče; (18) batohy, cestovní vaky, látkové vaky, sportovní vaky, tašky; (25) bundy, čepice (pokrývky hlavy), konfekce, košile, mikiny, oděvy, ponožky, spodní prádlo, svrchní oděvy, šátky, šály, tílka, trička, trička s potiskem, trička s krátkým a dlouhým rukávem, vesty; (35) hodnocení vztahující se ke komerčním záležitostem, informace komerční (poskytování), interpretace dat z výzkumu trhu, komerční informace a rady pro spotřebitele (spotřebitelská poradna), marketing zboží a služeb pro třetí osoby, marketingový průzkum, nahrávání video nahrávek pro reklamní účely, obchodně-propagační služby, obchodní informace a průzkumy, obchodní informační služby poskytované prostřednictvím globální počítačové sítě nebo internetu, obchodní průzkum a informační služby, podpora prodeje s využitím audiovizuálních médií, poskytování informací a rad zákazníkům v souvislosti s výběrem výrobků a koupí zboží, poskytování informací ke spotřebním produktům, které se týkají softwaru, poskytování spotřebitelských informací v oblasti výrobků a služeb, poskytování zákaznických informací o produktech prostřednictvím internetu, předvádění zboží, prezentace výrobků v komunikačních médiích pro účely maloobchodu, prezentace zboží a služeb, příprava a prezentace audiovizuálních ukázek pro reklamní účely, příprava a prezentace audiovizuálních předváděcích akcí pro reklamní účely, příprava audiovizuálních prezentací pro reklamní použití, produkce (výroba) reklamních filmů, propagace pro třetí strany (podpora prodeje), provádění marketingových průzkumů, provádění obchodního ohodnocování, šíření reklamních sdělení pro třetí osoby po internetu, služby hlasatelů pro reklamní účely, služby předvádění výrobků a vystavování zboží, služby v oblasti hodnocení obchodních značek, služby v oblasti obchodní propagace poskytované audiovizuálními prostředky, služby v oblasti průzkumu trhu vztahující se k mediálnímu vysílání, služby zaměřené na předvádění výrobků veřejnosti, služby zaměřené na správu on-line komunity, spotřebitelský průzkum, srovnávací služby, veřejné mínění (ankety ke zjištění), videonahrávky za účelem reklamy (výroba), výroba propagačních videopásek, video disků a audiovizuálních záznamů, výroba reportážních reklam, výroba videonahrávek pro reklamní účely; (41) audiovizuální ukázkové prezentace, editování nebo nahrávání zvuků a obrazů, elektronické herní služby poskytované prostřednictvím globální komunikační sítě, elektronické publikování, filmy a výroba videofilmů, informace o možnostech zábavy, informace o zábavě, informace vztahující se k počítačové herní zábavě poskytované on-line z počítačové databáze nebo z globální komunikační sítě, informace vztahující se k zábavě poskytované online z počítačových databází nebo z internetu, informační a poradenské služby vztahující se k zábavě, konzultační služby v oblasti

zábavy poskytované prostřednictvím internetu, multimediální publikování, nahrávání videopásek, on-line interaktivní zábava, poradenské služby v oblasti zábavy, poskytování audio a vizuálních médií prostřednictvím komunikačních sítí, poskytování informací o zábavě prostřednictvím internetu, poskytování multimediální zábavy prostřednictvím webových stránek, poskytování on-line informací o strategiích počítačových her a videoher, poskytování on-line informací o audio a vizuálních médiích, poskytování on-line informací o hrách, poskytování on-line videí bez možnosti stažení, poskytování online informací vztahujících se k počítačovému hrám a počítačovým vylepšením her, poskytování online informací v oblasti zábavy týkající se počítačových her, poskytování videozábavy prostřednictvím webových stránek, poskytování zábavních služeb prostřednictvím videofilmů, poskytování zábavy ve formě filmových klipů prostřednictvím webových stránek, poskytování zábavních programů k vysílání, produkce audiovizuálních představení, produkce audiovizuálních prezentací, produkce filmů a videa, produkce videonámů, produkce zvukových a video záznamů, publikování multimediálních materiálů on-line, rozhovory se současnými osobnostmi za účelem zábavy, služby audiovizuálních ukázkových prezentací pro zábavní účely, služby bavičů, služby elektronických vizuálních průvodců, služby pro produkci zábavy ve formě videa, služby reportérů, služby související s počítačovými hrami a videohrami, služby televizního nebo rozhlasového moderátora, služby úpravy audio a video nahrávek, služby v oblasti her pro účely zábavy, služby v oblasti nahrávání zvuku a videozábavy, služby v oblasti poskytování rozhlasové a televizní zábavy, služby v oblasti výroby videí, střih a zpracování videopásků, úprava videozáznamů, videoprodukce, vydávání recenzí, výroba animací, výroba animovaných filmových klipů, výroba audiovizuálních prezentací, výroba audiovizuálních nahrávek, výroba grafických filmových klipů, zábava poskytovaná prostřednictvím internetu, zábavní služby v oblasti videoher, zveřejňování on-line recenzí v oblasti zábavy.

(511) 14, 18, 25, 35, 41
(540)

Hendys

(111) **366036**
(220) 19.10.2017
(320) 19.10.2017
(442) 27.12.2017
(151) 04.04.2018
(730) **Solvent ČR s.r.o.**, Poděbradská 1162, Šestajovice, 25092, CZ
(740) Rudolf Darník, Jupiterova 1186/10, Praha 114, 10400
(210) O-543107
(591) Barevná

(510) (3) prací prostředky všeho druhu, přípravky bělicí, aviváž, přípravky pro namáčení prádla, apretační prostředky pro žehlení prádla, mycí prostředky všeho druhu, přípravky všeho druhu k čištění, leštění, odmašťování a broušení, čistící roztoky, čistící oleje, čistící prostředky (k jinému použití než při průmyslových procesech a v lékařství), antiperspiranty (toaletní potřeby), leštidla přípravky na nábytek a podlahy, vosk na podlahy, přípravky na odstraňování vodního kamene k použití v domácnosti, odstraňovače skvrn, odmašťovací přípravky (kromě přípravků pro použití ve výrobních procesech), přípravky na odstraňování vosku z podlah (přípravky na drhnutí), osvěžovače vzduchu, přípravky na čištění odpadního potrubí, čistící kapalina na skla vozidel, mýdla.

(511) 3
(540)



(111) **366037**
(220) 19.10.2017
(320) 19.10.2017
(442) 27.12.2017

(151) 04.04.2018
(730) **Solvent ČR s.r.o.**, Poděbradská 1162, Šestajovice, 25092, CZ
(740) Rudolf Darník, Jupiterova 1186/10, Praha 114, 10400
(210) O-543108
(591) Barevná
(510) (3) prací prostředky všeho druhu, přípravky bělicí, avivážní prostředky, přípravky pro namáčení prádla, apretační prostředky pro žehlení prádla, mycí prostředky všeho druhu, přípravky pro péči o vlasy a pokožku, kosmetické přípravky, koupelové přípravky, ne pro léčebné účely, mýdla, šampóny, vonné oleje, zubní pasty, prostředky ústní hygieny, přípravky na opalování (kosmetické přípravky), toaletní přípravky, tělový pudr pro toaletní použití, vatové tampony pro kosmetické účely, vatové tyčinky pro kosmetické účely, ubrousky napuštěné pleťovou vodou; (5) farmaceutické přípravky, výrobky hygienické pro lékařské účely, hygienické papírové podložky, vitamínové přípravky, léčivé vody, masti a krémy s léčebnými účinky, přípravky do koupelí pro léčebné účely, kosmetické přípravky pro léčebné účely, dětské plenkové kalhotky, dětské pleny, dezinfekční přípravky, dietetické nápoje a potraviny pro léčebné účely, kojenecká výživa, potraviny pro kojence a batolata, výživové doplňky, ubrousky napuštěné farmaceutickými lotiony, zubní pasty s léčivými přísadami, obvazový materiál, náplastí; (16) papírové ubrousky, papírové ručníky, papírové utěrky, papírové kapesníky, papírové bryndáčky, papírové slintáčky, papírové prostírání, papírové odličovací ubrousky, toaletní papír.

(511) 3, 5, 16
(540)



(111) **366038**
(220) 19.10.2017
(320) 19.10.2017
(442) 27.12.2017
(151) 04.04.2018
(730) **Solvent ČR s.r.o.**, Poděbradská 1162, Šestajovice, 25092, CZ
(740) Rudolf Darník, Jupiterova 1186/10, Praha 114, 10400
(210) O-543109
(591) Barevná
(510) (3) čisticí prostředky, kosmetika, ubrousky kosmetické, přípravky na odličování; (16) papírové ubrousky a ručníky, kuchyňské papírové utěrky, kapesníčky papírové, papírové prostírání, toaletní papír, sáčky na odpadky z papíru nebo umělých hmot, pytlíky jako obaly z papíru nebo umělých hmot; (21) úklidové prostředky v rámci této třídy, utěrky a hadry na čištění, drátěnky na čištění, hadry na umývání podlah, prachovky, mopy, mycí houby, houbičky na čištění.

(511) 3, 16, 21
(540)



(111) **366039**
(220) 19.10.2017
(320) 19.10.2017
(442) 27.12.2017

(151) 04.04.2018
(730) **Solvent ČR s.r.o.**, Poděbradská 1162, Šestajovice, 25092, CZ
(740) Rudolf Darník, Jupiterova 1186/10, Praha 114, 10400
(210) O-543110
(591) Barevná
(510) (4) svíčky z vosku; (16) ubrousky papírové, papírové ubrusy, papírové ručníky, výrobky papírenské, prostírání papírová, blahopřání, pytlíky jako obaly (z papíru nebo umělých hmot); (20) dekorativní předměty (přenosné), dekorativní kamínky, dekorativní písek, dekorativní skleněné oblázky, vše v rámci této třídy; (26) stuhy, ozdoby textilních výrobků (nažehlovací), umělé květiny, umělé ovoce.
(511) 4, 16, 20, 26
(540)



(111) **366040**
(220) 20.10.2017
(320) 20.10.2017
(442) 27.12.2017
(151) 04.04.2018
(730) **varanasi Co., s.r.o.**, Růžičkova 511, Holešov, 76901, CZ
(740) Mgr. Milan Fritz, Masarykova 65, Holešov, 76901
(210) O-543133
(510) (14) amulety, bižuterní zapínání, zapínání ke šperkům, brože, budíky, cestovní šperkovnice, ciferníky hodin a hodinek, drahé kovy surové nebo jako polotovary, elektrické hodiny a hodinky, figurky z drahých kovů, hodinková pouzdra, hodinky, hodinové skříňky, chronografy, chronometry, chronoskopy, ingoty z drahých kovů, jehlice, jehlice do kravat, kazety na hodinky, kazety na šperky, klíčenky, komponenty na výrobu šperků, korálky na výrobu šperků, krabičky z drahých kovů, kroužky na klíče z drahých kovů, krystaly do hodinek, manžetové hodinek, medaile, medailónky, mechanismy do hodin a hodinek, mince, náhrdelníky, náramkové hodinky, náramky, náramky z vyšívaného textilu, náušnice, odznaky, ozdobné jehlice, perly, polodrahokamy, prsteny, přívěšky, přívěšky ke kroužkům na klíče, ručičky do hodin, ručičky do hodinek, řemínky k náramkovým hodinkám, řetízky, řetízky k hodinkám, skleněná bižuterie, sklíčka do hodinek, spony na kravaty, stopky, stříbro surové nebo jako polotovary, šperkovnice, šperky, šperky ke zdobení klobouků, šperky ke zdobení obuvi, zlato surové nebo jako polotovary; (25) barety, boa, body, boty, bryndáčky, bundy a krátké kabáty s výplní, cylindry, čapky, čelenky, čepice, čepice do sprchy, dámská přiléhavá tílka, dámské spodní kalhotky, dámské šaty, dětské kalhotky, domácí obuv, dřeváky, gabardénové pláště, galoše, gymnastická obuv, gymnastické oděvy, hotové podšívky, hřejivé návleky na nohy, kabáty, kašmírové pláštěnky, kalhoty, kalhoty kratší délky, kamaše na boty, kapesníčky do horní kapsy saka, kapuce, kimono, klapky na uši, klobouky, kombiné, kombinézy, konfekční oděvy, korzety, košile, košile s krátkým rukávem, kotníková obuv, koupací čepice, koupací pantofle, koupací pláště, koupací sandály, kovové obuvní kování, kožené oděvy, koženinové štolky, kožesíny, kožichy, kravaty, kšiltly, kšiltly k čepicím, legíny, límce a límečky, lyžařské rukavice, manžety, masky na spaní, maškarní kostýmy, montérky, pracovní pláště a haleny, návleky na nohy, neoprénové obleky pro vodní lyžování, nepromokavé oděvy, obleky na judo, obleky na karate, obuv, obuv s prozázkovou podešví, oděvy pro cyklisty, oděvy pro motoristy, oděvy z imitací kůže, oděvy z papíru, oděvy, odnímatelné límečky, opasky na peníze, palčáky, pánské krátké spodky, pánské trenýrky, pánské obleky, dámské kostýmy, pánské plavky, pánské trenýrky - boxerky, papírové klobouky, parky, pásky, opasky, pásky k uchycení nohavic kalhot, paty k punčochám, peleríny, plavky, plavecké oděvy, plážová obuv, plážové oděvy, pletené oděvní výrobky, podpažní potítka, podpažní vložky, podprsenky, podvazkové pásy, podvazky, podvazky na ponožky, pánské podvazky, podvazky na punčochy, pokrývky hlavy, ponča, ponožky, ponožky absorbující pot, protiskluzové pomůcky na obuv, pulovry, punčochové kalhoty - punčocháče, punčochové zboží, punčochy,

punčochy absorbující pot, pyžama, rukavice, rukávniky, rybářské vesty, řemínky k uchycení nohavic kalhot pod botou, saka, sandály, spodní prádlo, spodní prádlo absorbující pot, spodničky, sportovní dresy, sportovní obuv, sportovní tílka, sportovní vyšší obuv, středně vysoká obuv, sukně, svetry, svrchní oděvy, svrchníky, svršky k obuvi, šály, šátky a šály, šátky Bandana, šatové sukně, šerpy, šle, šněrovací vyšší obuv, šortkové sukně, špičky k obuvi, trička, trikoty, uniformy, válenky, vesty, výbavy pro novorozence, vyšší obuv, zástěry, závoje, živůtky, šněrovačky korzety, župany; (26) bambule, blýskavé ozdoby na oděvy, brože, čelenky do vlasů, elastické pásky na přidržování rukávů, fiží, galantní zboží, girlandy, kanýry k oděvům, klipsy na šle, klipsy pro natáčení vlasů, knoflíky, lemy na oděvy, lidské vlasy, mašle do vlasů, nášivky, nažehlovací záplaty pro opravy textilních výrobků, ozdobné odznaky, ozdoby do vlasů, ozdoby na klobouky, ozdoby na obuv, papírové natáčky, paruky, pásky na rukávy, patentky, druky - stiskací knoflíky, pera, pružné stuhý, přezky, přezky na obuv, přezky na opasky, příčesky, příčesky na prodloužení vlasů, přívěsky s výjimkou šperků a přívěsků na klíče, sířky na vlasy, sponky do vlasů, spony do vlasů, stříbrné výšivky, stuhý, stuhý k vyznamenáním a medailím, suché zipy, tkaničky do bot, umělé kníry, umělé květiny, umělé ovoce, umělé rostliny, umělé vlasy, umělé vousy, věnce z umělých květin, vlasové copy, vlněné šňůrky, zapínání do obuvi, zapínání do oděvů, zapínání do šatů, zipy, zipy na tašky, zlaté výšivky, žínkové prýmký a lemůvky.

(511) 14, 25, 26
(540)

 **Passerini**

(111) **366041**
(220) 23.10.2017
(320) 23.10.2017
(442) 27.12.2017
(151) 04.04.2018
(730) **Veselý Milan Ing. arch.**, Starobylá 1011/14, Praha 4, Háje, 14900, CZ
(740) Pavel Reichel a kol., Ing. Pavel Reichel, Lopatecká 14, Praha 4, 14700
(210) O-543186
(510) (36) služby týkající se nemovitostí (pronájem, odhady, zprostředkování, nákup za účelem prodeje a prodej, správa realit); (37) stavební činnost, poradenství a konzultace týkající se staveb a stavební činnosti; (42) inženýrské práce a expertizy, projekční a inženýrská činnost ve stavebnictví, architektonické služby, umělecký design (graphic arts design), grafické práce.

(511) 36, 37, 42
(540)

LOXIA

(111) **366042**
(220) 23.10.2017
(320) 23.10.2017
(442) 27.12.2017
(151) 04.04.2018
(730) **Everest Herba s.r.o.**, Harmonická 1384/13, Praha 5, 15800, CZ
(210) O-543188
(510) (30) mletá a zrnková káva, kávové nápoje s mlékem, nápoje na bázi kávy, espressa a/nebo mléka, kakao, kakaové nápoje s mlékem, čaj, nápoje na bázi čaje, ledový čaj, čokoláda, čokoládové nápoje s mlékem, nápoje na bázi čaje, kávové příchutě, cukrářské výrobky, cukrovinky, lívance, palačinky, vafle, pekárenské výrobky včetně koblih, placiček, sušenek, koláčků, dortů, vafli, chlebů, jakož i polotovary k jejich přípravě, těsta na dorty a přípravu pečiva, muesli, oplatky, pečivo jemné, pěny (dezerty-), pomazánky na bázi čokolády, ovocné omáčky, čokoládové pomazánky s oříšky, quiche, sendviče, zmrzlina, zmrzlinové poháry, nápoje se zmrzlinou, svačtinové občerstvení na bázi cereálií, pesto (omáčka), pizzy, polevy, pokrmy na bázi vafli (slané i sladké); (35) stánkový prodej a prodej výrobků uvedených výše ve třídě 30 přes ulici, prodej vafli, palačinek, smoothies a koblih a sendvičů, design reklamních materiálů,

dobavatelské služby pro třetí osoby (nákup výrobků a služeb pro jiné podniky), komunikační média (prezetace výrobků v komunikačních médiích) pro účely maloobchodu, marketing, obchodní činnost (pomoc při řízení), obchodní management a podnikové poradenství, franchise; (43) služby restaurační, kavárenské a cukrárenské, zásobování potravinami, kavárny, bary (služby), zásobování (catering), hostinská činnost, poskytování jídla a nápojů, rychlé občerstvení, bufety, jídelny, dodávky hotových jídel a nápojů ke spotřebě a rozvoz jídla v rámci této třídy.

(511) 30, 35, 43
(540)

Wafflin'

(111) **366043**
(220) 23.10.2017
(320) 23.10.2017
(442) 27.12.2017
(151) 04.04.2018
(730) **Best Flare s.r.o.**, Merhautova 428/2, Brno, Zábřovice, 61300, CZ
(210) O-543198
(510) (9) informační technologie a audiovizuální, multimediální a fotografické přístroje, zařízení v oblasti informačních technologií a audiovizuální zařízení, nahraný obsah (počítačové programy, data a informace); (35) reklamní, marketingové a propagační služby, reklama, marketing a propagační služby; (38) telekomunikační služby; (41) překladatelské a tlumočnické služby, služby v oblasti vzdělávání, zábavy a sportu, výchova, vzdělávání, zábava a sportovní činnost, vydavatelská činnost a zpravodajství.

(511) 9, 35, 38, 41
(540)

Bestorm

(111) **366044**
(220) 24.10.2017
(320) 24.10.2017
(442) 27.12.2017
(151) 04.04.2018
(730) **Sherpas, s.r.o.**, Milady Horákové 116/109, Praha 6 - Hradčany, 16000, CZ
(740) DOLEČEK ADVOKÁTI, JUDr. Rostislav Doleček, Seifertova 823/9, Praha 3, 13000
(210) O-543205
(591) Barevná
(510) (9) počítače, telefony, faxy, rádia, televizní přístroje, přístroje a zařízení pro záznam, přenos, vysílání, příjem nebo reprodukci obrazu, zvuku nebo jiných dat, přístroje pro uchování nebo zpracování dat a elektronické a telekomunikační sítě, včetně součástí a programového vybavení všech uvedených přístrojů, zařízení nebo sítí, multimediální informační katalogy, elektronické časopisy, elektronická periodika, knihy v elektronické podobě, elektronické, magnetické a optické nosiče dat a data a záznamy na nich, počítačový software; (16) kancelářské výrobky, tiskárenské výrobky, zejména knihy, časopisy, tiskoviny všeho druhu periodické i neperiodické, publikace, tiskopisy, letáky, manuály, příručky, brožury, fotografie a data a databáze tištěné; (35) reklama, propagace, marketing, poradenství při obchodní činnosti, nábore zaměstnanců a řízení podniku, poskytování obchodních a podnikatelských informací, využití internetu ke komerčním účelům, internetová reklama a marketing, služby při záznamu, zpracování, uchování a využití dat a informací, provádění průzkumů a analýzy trhu, obchodních rešeršů, ekonomických rozborů a studií, měření návštěvnosti webových stránek, internetových serverů a elektronických médií, sestavování statistik, služby včetně poradenství, zprostředkování a poskytování informací v oblasti daní a daňového poradenství, auditu a účetnictví včetně vedení účetnictví; (38) komunikační služby včetně jejich zprostředkování a poradenství v nich, zejména provozování internetových serverů, záznam, přenos, vysílání, příjem a reprodukce obrazu, zvuku nebo jiných dat, přenos informací a dat prostřednictvím počítačů, multimediálních systémů a elektronických sítí, šíření zpráv, časopisů, periodik a knih v elektronické podobě prostřednictvím elektronických sítí, služby informační kanceláře, poskytování informací z oblasti elektronických komunikací a sítí, poskytování přístupu k databázím a internetových diskusních fór, šíření software prostřednictvím elektronických sítí; (41) poskytování vzdělání, školení a zábavy, pořádání vzdělávacích, školicích, diskusních, kulturních, sportovních a zábavních akcí, zejména seminářů, konferencí, kursů, představení, koncertů, vystoupení, soutěží, informačních kampaní a kulturních a

vzdělávacích výstav, rezervace a prodej vstupenek na vzdělávací, školicí, diskusní, kulturní, sportovní a zábavní akce, poskytování elektronických publikací a her on-line včetně přístupu do elektronických knihoven a archivů, poskytování informací z oblastí vzdělávání, kultury, sportu a zábavy; (42) vytváření počítačových systémů, tvorba a pronájem software, tvorba, správa, hosting a poradenství v oblasti webových stránek, vytváření a poskytování projektů a návrhů při výběru dodavatelů internetových technologií, projektové řízení internetových prezentací a webových aplikací, vývoj internetových aplikací, navrhování informační architektury, poskytování vyhledávačů pro internet, poradenství v oblasti hardware a software, posuzování, zkoušky a vyhodnocování technických vlastností počítačů, telefonů, faxů, rádií, televizních přístrojů, přístrojů a zařízení pro záznam, přenos, vysílání, příjem nebo reprodukci obrazu, zvuku nebo dat a jejich součástí a software a poradenství v této oblasti, pronájem počítačů a webových serverů.

(511) 9, 16, 35, 38, 41, 42
(540)



(111) **366045**
(220) 24.10.2017
(320) 24.10.2017
(442) 27.12.2017
(151) 04.04.2018
(730) **Sherpas, s.r.o.**, Milady Horákové 116/109, Praha 6 - Hradčany, 16000, CZ
(740) DOLEČEK ADVOKÁTI, JUDr. Rostislav Doleček, Seifertova 823/9, Praha 3, 13000
(210) O-543206
(510) (9) počítače, telefony, faxy, rádia, televizní přístroje, přístroje a zařízení pro záznam, přenos, vysílání, příjem nebo reprodukci obrazu, zvuku nebo jiných dat, přístroje pro uchování nebo zpracování dat a elektronické a telekomunikační sítě, včetně součástí a programového vybavení všech uvedených přístrojů, zařízení nebo sítí, multimediální informační katalogy, elektronické časopisy, elektronická periodika, knihy v elektronické podobě, elektronické, magnetické a optické nosiče dat a data a záznamy na nich, počítačový software; (16) kancelářské výrobky, tiskárenské výrobky, zejména knihy, časopisy, tiskoviny všeho druhu periodické i neperiodické, publikace, tiskopisy, letáky, manuály, příručky, brožury, fotografie a data a databáze tištěné; (35) reklama, propagace, marketing, poradenství při obchodní činnosti, nábore zaměstnanců a řízení podniku, poskytování obchodních a podnikatelských informací, využití internetu ke komerčním účelům, internetová reklama a marketing, služby při záznamu, zpracování, uchování a využití dat a informací, provádění průzkumů a analýzy trhu, obchodních rešeršů, ekonomických rozborů a studií, měření návštěvnosti webových stránek, internetových serverů a elektronických médií, sestavování statistik, služby včetně poradenství, zprostředkování a poskytování informací v oblasti daní a daňového poradenství, auditu a účetnictví včetně vedení účetnictví; (38) komunikační služby včetně jejich zprostředkování a poradenství v nich, zejména provozování internetových serverů, záznam, přenos, vysílání, příjem a reprodukce obrazu, zvuku nebo jiných dat, přenos informací a dat prostřednictvím počítačů, multimediálních systémů a elektronických sítí, šíření zpráv, časopisů, periodik a knih v elektronické podobě prostřednictvím elektronických sítí, služby informační kanceláře, poskytování informací z oblasti elektronických komunikací a sítí, poskytování přístupu k databázím a internetových diskusních fór, šíření software prostřednictvím elektronických sítí; (41) poskytování vzdělání, školení a zábavy, pořádání vzdělávacích, školicích, diskusních, kulturních, sportovních a zábavních akcí, zejména seminářů, konferencí, kursů, představení, koncertů, vystoupení, soutěží, informačních kampaní a kulturních a vzdělávacích výstav, rezervace a prodej vstupenek na vzdělávací, školicí, diskusní, kulturní, sportovní a zábavní akce, poskytování elektronických

publikací a her on-line včetně přístupu do elektronických knihoven a archivů, poskytování informací z oblastí vzdělávání, kultury, sportu a zábavy; (42) vytváření počítačových systémů, tvorba a pronájem software, tvorba, správa, hosting a poradenství v oblasti webových stránek, vytváření a poskytování projektů a návrhů při výběru dodavatelů internetových technologií, projektové řízení internetových prezentací a webových aplikací, vývoj internetových aplikací, navrhování informační architektury, poskytování vyhledávačů pro internet, poradenství v oblasti hardware a software, posuzování, zkoušky a vyhodnocování technických vlastností počítačů, telefonů, faxů, rádií, televizních přístrojů, přístrojů a zařízení pro záznam, přenos, vysílání, příjem nebo reprodukci obrazu, zvuku nebo dat a jejich součástí a software a poradenství v této oblasti, pronájem počítačů a webových serverů.

(511) 9, 16, 35, 38, 41, 42

(540)

UX Driven Digital Agency

(111) **366046**
(220) 25.10.2017
(320) 25.10.2017
(442) 27.12.2017
(151) 04.04.2018
(730) **FTV Prima, spol. s r.o.**, Na Žertvách 132/24, Praha 8 - Libeň, 18000, CZ
(210) O-543281
(510) (35) poskytování prostoru, času a médií pro reklamu, televizní reklama, poskytování a pronajímání reklamního prostoru na internetu, poskytování informatizovaných reklamních služeb, poskytování prostoru na webových stránkách k reklamě na výrobky a služby, poskytování reklamního prostoru, poskytování reklamního prostoru v periodických publikacích, novinách a časopisech, poskytování reklamního prostoru elektronickými prostředky a globálními informačními sítěmi, poskytování reklamního prostoru elektronickými prostředky a celosvětovými informačními sítěmi, pronájem reklamních ploch a reklamního materiálu, pronájem reklamního času v komunikačních médiích, pronájem reklamního prostoru na webových stránkách, zajišťování reklamního prostoru v novinách, šíření reklam a inzercí, konzultační a poradenské služby a pomoc v oblasti reklamní, marketingové a propagační činnosti, reklamní, inzertní a propagační činnost, marketing, služby vztahů s veřejností (public relations), služby předvádění výrobků a vystavování zboží, předváděcí akce a výstavy k obchodním nebo reklamním účelům, počítačové objednávání zboží, předplatné na balíček informačních médií, předplatné na televizní kanál, šíření obchodních informací, poskytování informací komerčního nebo reklamního charakteru, multimediální informací komerčního charakteru, činnost reklamní agentury, činnost ekonomických a/nebo organizačních poradců, zprostředkování v obchodních vztazích, merchandising, franchising, pomoc při využívání a řízení obchodního podniku, pomoc při provozování obchodů a obchodních činností průmyslového nebo obchodního podniku, služby, které zahrnují záznam, přepis, vypracování, kompilaci přenášeni nebo systematickosti písemných či datových či elektronických sdělení a záznamů jakož i využívání nebo kompilaci matematických a statistických údajů, služby modelingové agentury, výstavy komerční nebo reklamní nebo propagační, předvádění zboží prostřednictvím internetu nebo katalogu nebo výstav za účelem reklamy a/nebo prodeje, přeskupování a shromažďování (kromě dopravy) různých výrobků pro třetí osoby za účelem umožnit spotřebiteli pohodlně vybrat a prohlížet a kupovat (kromě přepravy) prostřednictvím katalogu a/nebo internetu a/nebo zásilkového prodeje, zásilkový a maloobchodní prodej nahaných nosičů záznamů, audiovizuálních děl, hudebních děl, knih, tiskovin, oděvů, módních doplňků, klíčenek, hudebních nástrojů, psacích potřeb, kancelářských potřeb, učebních pomůcek, nádobí a nádob pro domácnost nebo kuchyň, sklenic, hrnků, výrobků a surovin pro vaření, potravin, pokrmů, nápojů, prostírání, ubrusů, ubrousků, zástěr, výrobků souvisejících s vařením pokrmů, kuchařských receptů, reklamních a propagačních předmětů, doplňků stravy; (38) telekomunikace, přenášeni televizního signálu pomocí satelitních družic, přenos zpráv a obrazových informací pomocí počítače, televizní vysílání a přenosy, audiovizuální přenosové služby, digitální vysílání, elektronická pošta, služby elektronických nástěnek (telekomunikační služby), informační kanceláře, vysílání kabelové televize, služby dálkových konferencí, počítačová komunikace, posílání zpráv, poskytování internetových diskusních fór, pronájem přístrojů pro přenos zpráv, pronájem přístupového času ke globálními počítačovým sítím, pronájem zařízení pro přenos informací, půjčování telekomunikačních zařízení, teleshoppingové služby (poskytování televizních kanálů pro teleshoppingové služby), televizní vysílání zábavných, vzdělávacích, výchovných, soutěžních, diskusních a

informačních pořadů, šíření elektronických časopisů, informací, elektronických periodik, knih v elektronické podobě, audio nebo audiovizuálních děl prostřednictvím informační nebo datové nebo elektronické nebo komunikační nebo telekomunikační nebo počítačové sítě, zejména internetu, pomocí satelitů a jiných sítí, přenos digitálních dat prostřednictvím televize, služby na internetu související s televizním vysíláním, přenos dat (obrázků, fotografií, 3D aplikací) prostřednictvím globální počítačové sítě, streaming zvukového materiálu a video materiálu na internetu, služby přenosu videa na vyžádání (VoD), poskytování internetových diskusních fór, poskytování služeb v oblasti online komunikace, přenos interaktivního zábavního software, přenos zpráv prostřednictvím elektronických médií, informační služby týkající se televizního vysílání; (41) nakladatelství a vydavatelství, ediční činnost, publikační činnost, nahrávání nosičů zvukových nebo obrazových zvukových, služby v oblasti digitálního zpracování obrazu, elektronické publikování (DTP), služby v oblasti estrád, TV produkce, tvorba a výroba televizních a audiovizuálních programů a nahrávek, zpravodajství, reportážské služby, filmová produkce, jiná než reklamní, služby televizního studia, filmová studia, filmová tvorba, filmové projekce, půjčování filmů, fotografování, informace o možnostech zábavy, informace o výchově a vzdělávání, výchovně zábavné klubové služby, vydávání knih, služby nahrávacího studia, nahrávání videopásek, organizace společenských a kulturních akcí a festivalů, organizace, provozování a provádění her a soutěží i veřejných, organizování vzdělávacích nebo zábavných soutěží, výstavní činnost v oblasti kultury nebo zábavy nebo výchovy nebo vzdělávání, plánování a organizování večírků, poskytování on-line elektronických publikací (bez možnosti stažení), pronájem audio nahrávek, pronájem dekorací, pronájem kinematografických filmů, provozování her on-line (z počítačové sítě), výroba divadelních nebo jiných představení, půjčování videopásek, psaní scénářů, organizování a vedení seminářů, reportážské služby, televizní zábava, výroba titulků, dabing, opatřování titulky, výuka, vydávání elektronických knih a časopisů on-line, zveřejňování a vydávání textů, s výjimkou reklamních nebo náborových, výroba videofilmů, pronájem zvukového nahrávacího zařízení, živé představení, organizování živých vystoupení, čtenářská anketa, divácká anketa; (42) hosting prostoru pro webové stránky, hosting portálu na internetu, hosting on-line platformy pro nahrávání, návrhy, strukturování a programování či jiné vytváření a instalace, údržba a správa internetových portálů a serveru a internetových či intranetových počítačových stránek a nástěnek a internetových či intranetových aplikací, návrhy, strukturování a programování či jiné vytváření a instalace a údržba počítačových programů a počítačových systémů a databází a databázových systémů, výzkum a vývoj a tvorba systémů pro elektronické obchodování včetně příslušného software a hardware, tvorba software, programování internetových databázových systémů, programování multimediálních aplikací, tvorba interaktivních a grafických programů, tvorba multimediálních dokumentů, prezentací, aplikací a katalogů, konstrukce www prezentací, softwarové řešení www serverů, návrh www stránek, tvorba počítačové animace a vizualizace, poskytování vyhledávačů pro internet, převod (konverze) počítačových programů, dat či jiných údajů v elektronické podobě z různých formátů do jiných formátů (ne fyzický), převod (konverze) dokumentů, dat či jiných údajů z fyzických médií na elektronická média.

(511) 35, 38, 41, 42
(540)



(111) **366047**
(220) 25.10.2017
(320) 25.10.2017
(442) 27.12.2017
(151) 04.04.2018
(730) **trendy media s.r.o.**, Milady Horákové 1957/13, Brno - Černá Pole, 60200, CZ

(210) O-543283
(510) (9) audiovizuální díla, zvukové, obrazové a zvukově obrazové záznamy v analogové nebo digitální podobě na datových nosičích nebo ke stažení na internetu nebo prostřednictvím jiné datové či komunikační sítě, nosiče zvukových, obrazových a zvukově obrazových záznamů a dat nahrané i nenahrané, optické disky, kompaktní disky, DVD, blu-ray disky, gramofonové desky, magnetické pásky, videokazety, magnetické disky, exponované filmy, software, elektronické databáze a katalogy, softwarové aplikace a hry pro počítače, chytré telefony, tablety a jiná komunikační zařízení a zařízení výpočetní techniky, elektronické publikace na nosičích a ke stažení, počítačový hardware, periferní počítačová zařízení, audiovizuální a fotografické přístroje, komunikační zařízení, přístroje pro zachycení, vysílání, přenos, příjem a reprodukci zvuku a obrazu, elektrická zařízení a příslušenství na zpracování dat, audiovizuální přístroje a zařízení, přístroje pro záznam zvuku a obrazu, elektrická navigační zařízení, obaly a pouzdra na nosiče dat a záznamů, brýle, sluneční brýle, pouzdra na brýle, dekorativní magnety, podložky pod myš (příslušenství počítačů); (16) knihy, časopisy, stojany na fotografie, fotoalba a alba pro sběratele, kalendáře, diáře, plakáty, letáky, nálepky, navštívenky, pohledy, přání, sběratelské karty, katalogy, manuály, vstupenky, záložky do knih, tisky, kancelářské potřeby kromě nábytku, kancelářský a dopisní papír, desky na dokumenty, obálky, razítka, psací potřeby, školní potřeby, vyučovací pomůcky a potřeby kromě přístrojů, pera, tužky, zvrážňovače, fixy, gumy na gumování, pastelky, krabice z papíru nebo lepenky, papírové tašky, balicí papír, tiskárenské výrobky, fotografie, papírenské zboží, plastické obaly (nezařazené do jiných tříd), tiskařské typy, výrobky z papíru jištěné proti padělení, s vodoznakem, s ochrannými barvami, papír s ochrannými vlákny, s hologramem, s chemickou ochranou, stravenky, poukázky, ceniny papírové, kupony, akcie, periodické a neperiodické publikace, tiskoviny, listky, tiskopisy, bloky (papírnické výrobky), brožury, držáky na psací potřeby, figurky (sošky) z papírové hmoty, grafické reprodukcce, grafiky, gumy na mazání, karty, knižní zarážky, křída na psaní, papír, svítící papír, toaletní papír, papírová prostráří, papírové podložky pod sklenice, papírové ubrousky, obaly na láhve lepenkové nebo papírové a z plastických hmot, pastelky, penály, pera (kancelářské potřeby), poučtače z papíru nebo lepenky, pouzdra na doklady, pouzdra na pera, pouzdra s psacími potřebami, papírové praporky, prospekty, papírové ručníky, samolepky, sešity, skicáky, těžítka, tikety, držátka na tužky, patentní tužky, zápisníky, zpěvníky; (21) pomůcky a nádoby pro domácnost a kuchyň, čisticí potřeby, sklo, porcelán a majolika neobsazené v jiných třídách, hrncečky, skleničky, reklamní a propagační předměty ze skla nebo porcelánu, poháry skleněné, sklenice a veškeré skleněné zboží spadající do této třídy, porcelánové džbány, holby, poháry porcelánové a keramické, tácky keramické a porcelánové, stojany na jídelní listky, suvenýry a upomínkové předměty ze skla, porcelánu a keramiky náležející do této třídy, veškeré jídelní, salátové, nápojové, moučnickové a zmrzlinové skleněné, porcelánové a keramické zboží zařazené v této třídě; (25) oděvy, obuv, pokrývky hlavy, čepice, včetně pletených, šály, trička, plavky; (35) poskytování prostoru, času a médií pro reklamu, televizní reklama, poskytování a pronajímání reklamního prostoru na internetu, poskytování informatizovaných reklamních služeb, poskytování prostoru na webových stránkách k reklamě na výrobky a služby, poskytování reklamního prostoru, poskytování reklamního prostoru v periodických publikacích, novinách a časopisech, poskytování reklamního prostoru elektronickými prostředky a globálními informačními sítěmi, poskytování reklamního prostoru elektronickými prostředky a celosvětovými informačními sítěmi, pronájem reklamních ploch a reklamního materiálu, pronájem reklamního času v komunikačních médiích, pronájem reklamního prostoru na webových stránkách, zajišťování reklamního prostoru v novinách, šíření reklam a inzerce, konzultační a poradenské služby a pomoc v oblasti reklamní, marketingové a propagační činnosti, reklamní, inzertní a propagační činnost, marketing, služby vztahů s veřejností (public relations), služby předvádění výrobků a vystavování zboží, předváděcí akce a výstavy k obchodnímu nebo reklamnímu účelům, počítačové objednávání zboží, předplatné na balíček informačních médií, předplatné na televizní kanál, šíření obchodních informací, poskytování informací komerčního nebo reklamního charakteru, multimediálních informací komerčního charakteru, činnost reklamní agentury, činnost ekonomických a/nebo organizačních poradců, zprostředkování v obchodních vztazích, merchandising, franchising, pomoc při využívání a řízení obchodního podniku, pomoc při provozování obchodů a obchodních činností průmyslového nebo obchodního podniku, služby, které zahrnují záznam, přepis, vypracování, kompilaci přenášeni nebo systematickosti písemných či datových či elektronických sdělení a záznamů jakož i využívání nebo kompilaci matematických a statistických údajů, služby modelingové agentury,

výstavy komerční nebo reklamní nebo propagační, předvádění zboží prostřednictvím internetu nebo katalogu nebo výstav za účelem reklamy a/nebo prodeje, přeskupování a shromažďování (kromě dopravy) různých výrobků pro třetí osoby za účelem umožnit spotřebiteli pohodlně vybrat a prohlížet a kupovat (kromě přepravy) prostřednictvím katalogu a/nebo internetu a/nebo zásilkového prodeje, zásilkový a maloobchodní prodej nahraných nosičů záznamů, audiovizuálních děl, hudebních děl, knih, tiskovin, oděvů, módních doplňků, klíčenek, hudebních nástrojů, psacích potřeb, kancelářských potřeb, učebních pomůcek, nádobí a nádob pro domácnost nebo kuchyň, sklenic, hrnků, výrobků a surovin pro vaření, potravin, pokrmů, nápojů, prostírání, ubrusů, ubrousků, zástěr, výrobků souvisejících s vařením pokrmů, kuchařských receptů, reklamních a propagačních předmětů, doplňků stravy; (38) telekomunikace, přenášení televizního signálu pomocí satelitních družic, přenos zpráv a obrazových informací pomocí počítače, televizní vysílání a přenosy, audiovizuální přenosové služby, digitální vysílání, elektronická pošta, služby elektronických nástěnek (telekomunikační služby), informační kanceláře, vysílání kabelové televize, služby dálkových konferencí, počítačová komunikace, posílání zpráv, poskytování internetových diskusních fór, pronájem přístrojů pro přenos zpráv, pronájem přístupového času ke globálním počítačovým sítím, pronájem zařízení pro přenos informací, půjčování telekomunikačních zařízení, teleshoppingové služby (poskytování televizních kanálů pro teleshoppingové služby), televizní vysílání zábavných, vzdělávacích, výchovných, soutěžních, diskusních a informačních pořadů, šíření elektronických časopisů, informací, elektronických periodik, knih v elektronické podobě, audio nebo audiovizuálních děl prostřednictvím informační nebo datové nebo elektronické nebo komunikační nebo telekomunikační nebo počítačové sítě, zejména internetu, pomocí satelitů a jiných sítí, přenos digitálních dat prostřednictvím televize, služby na internetu související s televizním vysíláním, přenos dat (obrázků, fotografií, 3D aplikací) prostřednictvím globální počítačové sítě, streaming zvukového materiálu a video materiálu na internetu, služby přenosu videa na vyžádání (VoD), poskytování internetových diskusních fór, poskytování služeb v oblasti online komunikace, přenos interaktivního zábavního software, přenos zpráv prostřednictvím elektronických médií, informační služby týkající se televizního vysílání; (41) nakladatelství a vydavatelství, ediční činnost, publikační činnost, nahrávání nosičů zvukových nebo obrazových zvukových, služby v oblasti digitálního zpracování obrazu, elektronické publikování (DTP), služby v oblasti estrád, TV produkce, tvorba a výroba televizních a audiovizuálních programů a nahrávek, zpravodajství, reportéřské služby, filmová produkce, jiná než reklamní, , služby televizního studia, filmová studia, filmová tvorba, filmové projekce, půjčování filmů, fotografování, informace o možnostech zábavy, informace o výchově a vzdělávání, výchovně zábavné klubové služby, vydávání knih, služby nahrávacího studia, nahrávání videopásek, organizace společenských a kulturních akcí a festivalů, organizace, provozování a provádění her a soutěží i veřejných, organizování vzdělávacích nebo zábavných soutěží, výstavní činnost v oblasti kultury nebo zábavy nebo výchovy nebo vzdělávání, plánování a organizování večírků, poskytování on-line elektronických publikací (bez možnosti stažení), pronájem audio nahrávek, pronájem dekorací, pronájem kinematografických filmů, provozování her on-line (z počítačové sítě), výroba divadelních nebo jiných představení, půjčování videopásek, psaní scénářů, organizování a vedení seminářů, reportéřské služby, televizní zábava, výroba titulků, dabing, opatřování titulky, výuka, vydávání elektronických knih a časopisů on-line, zveřejňování a vydávání textů, s výjimkou reklamních nebo náborových, výroba videofilmů, pronájem zvukového nahrávacího zařízení, živé představení, organizování živých vystoupení, čtenářská anketa, divácká anketa; (42) hosting prostoru pro webové stránky, hosting portálu na internetu, hosting on-line platformy pro nahrávání, návrhy, strukturování a programování či jiné vytváření a instalace, údržba a správa internetových portálů a serveru a internetových či intranetových počítačových stránek a nástěnek a internetových či intranetových aplikací, návrhy, strukturování a programování či jiné vytváření a instalace a údržba počítačových programů a počítačových systémů a databází a databázových systémů, výzkum a vývoj a tvorba systémů pro elektronické obchodování včetně příslušného software a hardware, tvorba software, programování internetových databázových systémů, programování multimediálních aplikací, tvorba interaktivních a grafických programů, tvorba multimediálních dokumentů, prezentací, aplikací a katalogů, konstrukce www prezentací, softwarové řešení www serverů, návrh www stránek, tvorba počítačové animace a vizualizace, poskytování vyhledávačů pro internet, převod (konverze) počítačových programů, dat či jiných údajů v elektronické podobě z různých formátů do

jiných formátů (ne fyzický), převod (konverze) dokumentů, dat či jiných údajů z fyzických médií na elektronická média.

- (511) 9, 16, 21, 25, 35, 38, 41, 42
(540)



- (111) **366048**
(220) 26.10.2017
(320) 26.10.2017
(442) 27.12.2017
(151) 04.04.2018
(730) **Lagardere Active ČR, a.s.**, Wenzigova 1872/4, Praha 2, Nové Město, 12000, CZ
(740) Advokátní kancelář BŘESKÝ, HEIPLÍK, VOSÁTKA, s.r.o., JUDr. Ladislav Břeský, advokát, Botičská 1936/4, Praha 2, Nové Město, 12800
(210) O-543298
(510) (9) nahrané a nenahrané nosiče zvuku a obrazu, tj. audiokazety, videokazety, kompaktní disky, magnetofonové pásky, audiovizuální díla na nosičích, hudební díla na nosičích; (16) propagační tiskoviny, tj. katalogy, prospekty, plakáty, kalendáře, fotografie, knihy, časopisy, pohlednice, tiskárenské výrobky, kancelářské potřeby spadající do této třídy; (35) reklamní a propagační činnost prostřednictvím jakéhokoliv druhu média, distribuce zboží k reklamním účelům, inzertní činnost, zprostředkovatelská činnost v oblasti obchodu s výrobky uvedenými výše ve třídách 9 a 16, zprostředkovatelská činnost v oblasti mediálního průmyslu jako je zprostředkování reklamy, inzerce, propagace; (38) provozování rozhlasového vysílání, poradenská činnost v oblasti šíření a výměny informací prostřednictvím sdělovacích prostředků, šíření a výměna informací prostřednictvím počítačových a telekomunikačních sítí, včetně internetu; (41) tvorba rozhlasových programů, výchovná a zábavná činnost, organizace, příprava a pořádání hudebních vystoupení, koncertů a zábavných pořadů, vydavatelská a nakladatelská činnost.
(511) 9, 16, 35, 38, 41
(540)

Rádio srdcem

- (111) **366049**
(220) 26.10.2017
(320) 26.10.2017
(442) 27.12.2017
(151) 04.04.2018
(730) **Úřad pro technickou normalizaci, metrologii a státní zkušebnictví**, Biskupský dvůr 1148/5, Praha 1 - Nové Město, 11000, CZ
(740) Pavel Reichel a kol., Ing. Pavel Reichel, Lopatecká 14, Praha 4, 14700
(210) O-543299
(591) Barevná
(510) (9) nosiče informací v rozsahu třídy 9, nosiče zvukových a obrazových nahrávek, elektronické publikace; (16) tištěné periodické a neperiodické publikace, nosiče informací v rozsahu třídy 16, tiskoviny, časopisy, katalogy, příručky, manuály, instruktážní a výukový materiál, plakáty, letáky, lístky, obálky, fotografie; (41) vydávání norem a dalších publikací souvisejících s normalizací a certifikací; (42) tvorba technických norem, posuzování shody výrobků a služeb s normou.
(511) 9, 16, 41, 42

(540)



(111) **366050**
(220) 26.10.2017
(320) 26.10.2017
(442) 27.12.2017
(151) 04.04.2018
(730) **KANG YOU, s.r.o.**, Jeřabinová 1265, Jesenice, 25242, CZ
(210) O-543301
(510) (25) obuv.
(511) 25
(540)



(111) **366051**
(220) 26.10.2017
(320) 26.10.2017
(442) 27.12.2017
(151) 04.04.2018
(730) **Havisof spol.s.r.o.**, Pod Stárkou 144/15, Praha 4 - Michle, 14000, CZ
(210) O-543305
(510) (25) trička, svetry, oděvy.
(511) 25
(540)

RBOSSI

(111) **366052**
(220) 26.10.2017
(320) 26.10.2017
(442) 27.12.2017
(151) 04.04.2018
(730) **VŠESPORTÍK, z.s.**, Vrchlického 990, Třebíč, 67401, CZ
(740) Hasík, advokátní kancelář, s.r.o., Mgr. Martin Hasík, Bráftova tř. 161/20, Třebíč, 67401
(210) O-543314
(510) (41) klubové služby (zábava nebo vzdělávání), pořádání a vedení seminářů, tělesná výchova.
(511) 41
(540)

Všesportík

(111) **366053**
(220) 27.10.2017
(320) 27.10.2017
(442) 27.12.2017
(151) 04.04.2018
(730) **Adentech s.r.o.**, Lindnerova 1610/4, Praha 8, Libeň, 18000, CZ
(210) O-543340

(510) (38) služby elektronické nástěnky, poskytování přístupu k databázím; (42) elektronické ukládání dat, hosting webových stránek; (45) on-line služby sociálních sítí, seznamovací služby.

(511) 38, 42, 45

(540)

MILIONÁŘ

(111) **366054**
(220) 30.10.2017
(320) 30.10.2017
(442) 27.12.2017
(151) 04.04.2018
(730) **Westico Technologies, a.s.**, Za Školou 834, Buchlovice, 68708, CZ
(210) O-543354
(591) Barevná
(510) (35) provozování online trhu pro kupující a prodejce výrobků a služeb, řízení obchodní činnosti nezávislých poskytovatelů služeb; (38) poskytování online fór; (42) oděvní návrhářství.
(511) 35, 38, 42
(540)



STYLISTEYE

(111) **366055**
(220) 30.10.2017
(320) 30.10.2017
(442) 27.12.2017
(151) 04.04.2018
(730) **Sedlák Daniel**, Morávky 1436, Velké Bilovice, 69102, CZ
(210) O-543370
(510) (5) doplňky výživy; (25) sportovní oblečení; (28) sportovní vybavení.
(511) 5, 25, 28
(540)

Grizzly Gear

(111) **366056**
(220) 30.10.2017
(320) 30.10.2017
(442) 27.12.2017
(151) 04.04.2018
(730) **NAVISAT, s.r.o.**, Ocelářská 1018/3, Praha 9, Libeň, 19000, CZ
(210) O-543381
(510) (35) maloobchod a velkoobchod s následujícími výrobky: satelitní telefony, satelitní modemy a související příslušenství pro datovou komunikaci, SIM karty satelitních operátorů Iridium, Inmarsat, Thuraya, Globalstar, optické a laserové měřicí přístroje pro stavebnictví a geodézii, GPS navigace; (38) satelitní komunikační služby; (42) kalibrace přístrojů.
(511) 35, 38, 42
(540)

NAVISAT

(111) **366057**
(220) 31.10.2017
(320) 31.10.2017
(442) 27.12.2017
(151) 04.04.2018
(730) **Snack de fromage s.r.o.**, Na Veselí 1206/14, Praha 4, 14000, CZ
(210) O-543403
(510) (29) maso, uzené maso, vepřové maso, telecí maso, hovězí maso, konzervované maso, smažené maso, zpracované maso, mražené maso, zavařené maso, balené maso, nasolené maso, vařené maso, krutí maso,

sušené maso, solené maso, masové konzervy, masové náhražky, masové pěny, masové chuťovky, masové pomazánky, masové paštiky, masové pasty, mleté maso (nadrobno nakrájené maso), sušené hovězí maso, konzervované vepřové maso, zpracované hovězí maso, dušené hovězí maso, maso sušené mrazem, sušené kuřecí maso, sušené rybí maso, sušené maso surmovky, zpracované masové výrobky, masné výrobky, maso k výrobě uzenin, maso nakrájené na plátky, sušené maso z mušlí, rousong (maso trhané na kousky), sušené maso břitvové škeble (břítvovky), konzervované hovězí haše (masová směs), masové náhražky na bázi zeleniny, hotová jídla obsahující převážně kuřecí maso, faggoty (masové kuličky z vnitřností), hotové jídlo obsahující převážně fermentovanou zeleninu, vepřové maso a tofu (kimči-jjigae), hotové jídlo obsahující převážně restované hovězí maso a fermentovanou sójovou omáčku (sogalbi), hotové jídlo obsahující převážně restované kuřecí maso a fermentovanou ostrou paprikovou pastu (dak-galbi), zpracované ovoce, houby a zelenina (včetně ořechů a luštěnin), syrovátka, tavený sýr, sýr čedar, nízkotučný sýr, bylinkový sýr, měkký sýr, cancoillotte (sýr), kořeněný sýr, bílý sýr, michaný sýr, ovčí sýr, hrudkový sýr, uzený sýr, tvrdý sýr, kozí sýr, tvarohový sýr, zrající sýry, náhražky sýrů, lanýžové sýry, sýrové směsi, sýrové výrobky, sýrové tyčinky, sýrové omáčky, sýrové pomazánky, sýrové klobásy, sušená syrovátka, sýr v prášku, tvarohový sýr (cottage), hotový strouhaný sýr, měkký bílý sýr, fermentovaný sójový sýr, měkký plíšňový sýr, čerstvé nezrající sýry, mozzarelové sýrové prsty, sýr s modrou plísní, zrající sýr s plísní, měkké bílé hrudkové sýry, smaženky ze sýru cottage, sýry ve formě omáček (dipů), olivy plněné sýrem feta ve slunečnicovém oleji, chile con queso (sýrová omáčka s chilli papričkami); (30) masové omáčky, masové omáčkové směsi ve formě granulí, sýrové křupky, sýrová omáčka na těstoviny, sýrové koláče, sýrové krekry, sušenky k sýru, příchutě do sýrů, krekry plněné sýrem, makaróny se sýrem, krekry ochucené sýrem, sýrové kuličky (jednohubky), cibulové nebo sýrové sušenky, cereální jednohubky se sýrovou příchutí; (31) čerstvé ovoce, ořechy, zelenina a bylinky, syrová zelenina, syrová pšenice, syrová rajčata, syrové houby, syrové ořechy, syrové kdoule, syrové citrony, syrové ovoce, syrové meruňky, syrová cibule, syrové borůvky, syrová jablka, syrové pomeranče, syrové hrušky, syrové papriky, syrové cukety, syrová kapusta (zelí), syrové červené fazole, syrové kokosové ořechy; (35) reklama on-line, venkovní reklama, reklama (příprava), bannerová reklama, filmová reklama, reklama a marketing, přímá poštovní reklama, reklama a propagace, reklama v časopisech, reklama a inzertní služby, rozhlasová a televizní reklama, reklama prostřednictvím mobilních telefonních sítí, reklama v oblasti nábory zaměstnanců, reklama formou platby za kliknutí, on-line reklama prostřednictvím počítačových komunikačních sítí, reklama prostřednictvím všech veřejných komunikačních prostředků, reklama v periodikách, brožurách a novinách, reklama v oblasti průmyslu cestovního ruchu, reklama na internetu pro třetí osoby, reklama on-line v počítačové síti, styk s veřejností, reklama prostřednictvím elektronických médií a zejména internetu; (40) uzení sýrů.

(511) 29, 30, 31, 35, 40
(540)



(111) **366058**
(220) 01.11.2017
(320) 01.11.2017
(442) 27.12.2017
(151) 04.04.2018
(730) **Museum Kampa - Nadace Jana a Medy Mládkových**, U Sovových mlýnů 503/2, Praha 1, CZ
(740) Mgr. Jiří Mašek, advokát, Lochotínská 18/1108, Plzeň, 30100
(210) O-543424

(510) (16) knihy, letáky, plakáty, brožury, prospekty, obálky, desky a dokumenty, lístky (vstupenky), tištěné kupóny, paragony, fotografie, pohlednice, samolepky, nálepky, pozvánky, papírenské výrobky, potřeby pro psaní, papírové bannery, papírové vlajky, poutače z papíru nebo lepenky, reklamní tabule z papíru nebo lepenky, balicí papír; (36) pronájem nemovitosti nebo jejích částí pro kulturní a společenské akce; (41) vzdělávání, zábava, sportovní a kulturní aktivity, prezentace umění a literatury veřejnosti ke kulturním a vzdělávacím účelům, zejména výstavy, pořádání divadelních představení, filmových projekcí, koncertů, živých vystoupení, organizování a vedení workshopů, komentovaných prohlídek, prázdninových táborů, muzejní činnost, předprodeje vstupenek; (43) služby zajišťující stravování a podávání nápojů.

(511) 16, 36, 41, 43
(540)



(111) **366059**
(220) 01.11.2017
(320) 01.11.2017
(442) 27.12.2017
(151) 04.04.2018
(730) **RADENAVI s.r.o.**, Revoluční 1082/8, Praha 1 - Nové Město, 11000, CZ
(740) AK Jan Bárta, JUDr. Jan Bárta, advokát, Kaprova 42/14, Praha 1, 11000
(210) O-543448
(510) (3) parfumerie a vonné přípravky, kosmetika a kosmetické přípravky, parfém, toaletní vody, kolínské vody, dekorativní kosmetika, líčidla, kosmetika v podobě krémů, laky na nehty, odlakovače (kosmetické), deodoranty a antiperspiranty, balzámy (neléčivé), masážní oleje a mléka, oleje pro kosmetické účely, tuky pro kosmetické účely, aromatické oleje, éterické esence, parfémovaný olej, samoopalovací přípravky (kosmetika), přípravky pro ústní hygienu, mýdla, šampóny a kondicionéry, přípravky do koupele, sprchové přípravky, peelingy ke kosmetickým účelům, barvicí přípravky pro kosmetické účely, přípravky na odstraňování ochlupení a holicí přípravky; (5) potravinové doplňky, výživové doplňky, antioxidanty, dietní doplňky pro lidskou potřebu, léčivé čaje, vitamínové a minerální doplňky, repelenty proti hmyzu; (21) kosmetické a toaletní pomůcky a potřeby do koupelny, náčiní pro kosmetické účely, aplikátory na kosmetické prostředky; (25) oděvy, obuv, pokrývky hlavy, konfekce, oblečení, trička, košile, kalhoty, sukně, dámské šaty, spodní prádlo, ponožky, pyžama, rukavice, šátky, šály, svetry, svrchní kabáty, bundy, mikiny, saka, tílka, košilky, plavky; (29) jedlé oleje, kokosový olej, olivový olej, rostlinné oleje do potravin, zpracované ovoce, houby a zelenina (včetně ořechů a luštěnin), jedlá semena, máslo, mléčné výrobky, nemléčná náhrada mléka nebo smetany, maso, ryby; (30) cereálie, cereální lupínky, cereální tyčinky a energetické tyčinky, pekařské výrobky, cukroví, cukrovinky, čaj, bylinkové čaje (neléčivé), čajové směsi, květiny nebo listy užívané jako čajové náhražky, čokoláda, chléb, kakao, káva, koření, chuťové přísady, med, omáčky, oplatky, krekry, potraviny vyrobené z těsta, ovesné vločky, rýže, sušenky, těstoviny, zákusky, koláče, zmrzlina, žvýkačky; (31) čerstvé ovoce, ořechy, zelenina a bylinky, řasy pro lidskou potřebu; (35) služby on-line maloobchodních prodejen v oblasti kosmetiky a kosmetických výrobků, služby on-line maloobchodních prodejen v oblasti oděvů, administrativní zpracování nákupních objednávek, aktualizace a údržba dat v počítačových databázích, poskytování obchodních informací prostřednictvím webových stránek, prezentace výrobků v komunikačních médiích pro účely maloobchodu, reklama on line v počítačové síti, rozšiřování reklamních materiálů zákazníkům (letáky, prospekty, tisky, vzorky), služby obchodního zprostředkování; (44) poskytování informací týkajících se dietního a výživového poradenství, konzultační služby týkající se kosmetické péče, kosmetické služby, kosmetické poradenství.
(511) 3, 5, 21, 25, 29, 30, 31, 35, 44

(540)

PULO(111) **366060**

(220) 03.11.2017

(320) 03.11.2017

(442) 27.12.2017

(151) 04.04.2018

(730) **ASA (Asociace studentů a absolventů), z.s.**, Vítězná náměstí 576/1, Praha 6 - Dejvice, 16000, CZ

(210) O-543491

(510) (9) elektronické sítě, multimediální informační katalogy, elektronické časopisy, elektronická periodika a knihy v elektronické podobě, data na magnetických a optických nosičích, počítačový software, telekomunikační, telefonické a komunikační přístroje a nástroje, rádiové telefony, mobilní telefony a pevné telefony, mobilní telefony, přenosná telekomunikační zařízení, chytré telefony (smartphony), pouzdra na telefony, sluchátka k telefonům, mobilní, ruční nebo deskové počítače, nositelná elektronická telekomunikační a výpočetní zařízení, zařízení a přístroje k datové komunikaci, systémy na zpracování hlasu, zařízení a vybavení pro počítačové sítě a datovou komunikaci, přístroje a nástroje pro příjem a přenos pomocí satelitu, počítačové hry a videohry, včetně her ke stažení, elektronické publikace (ke stažení) poskytované on-line z počítačových databází, Internetu nebo jiných elektronických sítí, strojově čitelné nosiče, mobilní datové přístroje, systémy na zpracování dat, databáze (elektronické), elektronická čidla včetně krokometrů, výškoměrů a vah, elektronické čtečky a skenery čárových kódů a kódů rychlé odezvy, audio a video záznamy, média pro ukládání informací, dat, obrazu a zvuku, digitální mediální obsah (ke stažení), včetně filmů, televizních programů, rozhlasových programů, videí, obrázků, hudby, textu, dat, obrázků, grafiky a vyzváněcích tónů, poskytovaných z počítačové databáze, Internetu nebo jiných elektronických sítí, digitální telefonní platformy a software, počítačový hardware pro telekomunikace, telekomunikační sítě, modemy, síťové směrovače (routery), širokopásmová zařízení, dekodéry, set-top boxové přístroje včetně přístrojů, které mají interaktivní programový návod pro diváky a/nebo rekordér pro záznam televizních a audio programů, elektrické a elektronické přístroje pro použití při příjmu satelitního, pozemního nebo kabelového vysílání, přístroje a nástroje pro zpracování, přenos, ukládání, logování, příjem a vyhledávání dat ve formě kódovaných dat, textu, audia, grafických obrázků nebo videa nebo kombinace těchto formátů, bezdrátové ruční jednotky a zařízení, elektrické a elektronické přístroje na dálkové ovládání, kapesní počítače PDA, digitální audio, video a data s možností stažení poskytovaná z počítačové databáze nebo Internetu nebo jiných elektronických sítí, nabíječky baterií pro použití s telekomunikačními přístroji, baterie, záložní napájecí zdroje, periferní zařízení pro televizní přijímače a počítače, počítače včetně laptopů a notebooků, elektronické osobní diáře, elektronické a satelitní navigační a polohovací přístroje a nástroje, včetně GPS, jednotky namontované na stole nebo v automobilu, obsahující reproduktor umožňující telefonování hands-free, automobilové držáky telefonů, zařízení a nástroje na výuku, měřicí přístroje, inteligentní měřiče, prázdné a nahrané magnetické karty, karty s mikroprocesory, telefonní karty, kreditní, debetní a platební karty, telefonní karty, zakódované karty, počítačový software, včetně počítačového softwaru poskytovaného z počítačové databáze, Internetu nebo jiné elektronické sítě, software na datové komunikace, aplikační software, včetně aplikačního softwaru pro mobilní telefony, počítačové softwarové aplikace (ke stažení), počítačový software pro bezdrátovou datovou komunikaci, počítačový software a aplikační software pro synchronizaci, přenos a sdílení hlasu, dat, kalendáře a obsahu mezi jedním nebo více elektronickými zařízeními, pro ruční elektronická zařízení obsahující nakupovací aplikace a pro bezpečné, šifrované nákupy, software počítačového obsluhujícího systému, počítačový software pro streamingový přenos a šifrování a ukládání audia, videa, grafiky, textu a dat po komunikačních sítích, počítačový software umožňující rovnocennou práci v síti a sdílení souborů, počítačový software na vyhledávání, počítačový software pro vedení a koordinaci komunikace mezi uživateli počítačů sdílejícími informace a audio data prostřednictvím elektronických komunikačních sítí, software pro interaktivní televizi, software pro editaci obrázků a videa včetně softwarových aplikací pro použití na mobilních zařízeních, software pro identifikaci osob, software pro kontrolu přístupu, vizuální kontrolu a detekci přítomnosti osob, software pro zabezpečení počítačů, včetně antivirové ochrany, firewallů, antispamů, ochrany proti špionážnímu softwaru, filtrace webu, program pro detekci neoprávněného vniknutí, software pro virtuální soukromé sítě,

počítačový software pro přijímání, zpracování, přenos a zobrazování informací souvisejících s tělesnou kondicí, tělesným tukem, indexem tělesné hmotnosti, spánkem, polohou, nadmořskou výškou, počasím a teplotou, počítačový software pro správu informací týkajících se sledování, dodržování předepsaného a motivace u zdravotního a fitness programu, přístroje proti krádežím (s výjimkou pro vozidla), protisrážkové senzory pro vozidla, zařízení a přístroje pro lokalizaci movitého majetku, přístroje pro odesílání a příjem informací z movitého majetku, zařízení a přístroje pro dálkové ovládání elektrických přístrojů a domácích spotřebičů, poplašná zařízení a přístroje, satelitní poloha a navigační systémy, systémy pro stahování a aktualizaci počítačového softwaru do elektronických přístrojů a z elektronických přístrojů, elektronické a biometrické přístroje a zařízení pro kontrolu přístupu, přístroje pro identifikaci osob, systémy uzavřených televizních okruhů, kamery, televizní kamery a videorekordéry pro kamerové systémy, optické a fotografické přístroje, elektronické přístroje na měření rychlosti, elektronické přístroje pro odměňování dráhy, elektronické tachometry, přístroje na kontrolu rychlosti pro vozidla, počítadla ujetých kilometrů pro dopravní prostředky, elektrické nebo elektronické senzory pro vozidla, elektronická čidla, sirény, elektrické zámky na vozidla, přístroje na dálkové ovládání, elektronické klíče pro vozidla, elektronické systémy pro přístup do vozidel bez klíčů a startovací systémy, systém automatického otevření a uzavření dveří, kufru, kapoty, střechy vozidla, komunikační přístroje zabudované do motocyklových přílebků, zařízení GPS, přístroje pro vozidla pro stanovení nebo signalizaci polohy vozidla, umístění destinace, cestovních tras, času, dopravních podmínek, přítomnosti zásahových vozidel a podmínek nebezpečí, systémy pro komunikaci mezi vozidly a s dopravními infrastrukturami, přístroje pro detekci značení na vozovce, systém a vybavení pro dálkové ovládání vozidel, systém pro kontrolu mrtvého prostoru a pro pomoc při přejezdu do jiného pruhu, palubní počítače pro automobily, palubní elektrické, elektronické nebo optické přístroje pro vozidla, včetně pozemních vozidel, palubní diagnostické systémy a dálkově ovládané diagnostické systémy pro vozidla, systémy pro stahování a aktualizaci počítačového softwaru do vozidel a z vozidel;

(16) tištěné materiály, periodické i neperiodické publikace, časopisy, noviny, plakáty, vstupenky, prospekty, katalogy, brožury, manuály, oznámení, ročenky, pečeti; (35) reklama, propagační činnost; (38) telekomunikace, služby tiskové agentury, pronájem telekomunikačních zařízení, poskytování informací o telekomunikacích, telekomunikační služby s přidanou hodnotou (zařazené do této třídy), telekomunikační služby pro třetí osoby; (41) zábava, sportovní, vzdělávací a kulturní aktivity.

(511) 9, 16, 35, 38, 41

(540)

SÍŤ ČESKÉHO STUDENTSTVA(111) **366061**

(220) 03.11.2017

(320) 03.11.2017

(442) 27.12.2017

(151) 04.04.2018

(730) **Nguyen Dinh Nam**, Donovalská 1661, Praha 4, 14900, CZ

(210) O-543505

(591) Barevná

(510) (23) elastické nitě a příze pro textilní účely, předená bavlna; (25) kalhoty, trička.

(511) 23, 25

(540)

(111) **366062**

(220) 03.11.2017

- (320) 03.11.2017
(442) 27.12.2017
(151) 04.04.2018
(730) **ZNOVÍN ZNOJMO, a.s.**, Šatov 404, Šatov, 67122, CZ
(740) Rott, Růžička & Guttman Patentové, známkové a advokátní kanceláře, JUDr. Michal Růžička, Vinohradská 37, Praha 2, 12000
(210) O-543512
(591) Barevná
(510) (16) tiskoviny; (33) vína.
(511) 16, 33
(540)

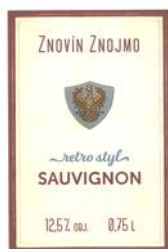

- (111) **366063**
(220) 06.11.2017
(320) 06.11.2017
(442) 27.12.2017
(151) 04.04.2018
(730) **Komerční banka, a.s.**, Na Příkopě 33/969, Praha 1, 11407, CZ
(210) O-543528
(591) Barevná
(510) (16) papír a výrobky z papíru (reklamní předměty), papírové nosiče informací, zejména tiskoviny, letáky, propagační materiály, plakáty, fotografie, psací a kancelářské potřeby, papírenské zboží; (35) inzertní a reklamní činnost, propagační činnost, pomoc při řízení obchodní činnosti, obchodní administrativa, kancelářské práce, marketing, sestavování, výroba a šíření reklamních materiálů, sestavování, výroba a šíření inzertních materiálů; (36) pojišťovnictví a peněžnictví, služba finanční, peněžní, nemovitostní a pojišťovací, zejména přijímání vkladů, investování do cenných papírů na vlastní účet, platební styk a zúčtování, obchodování na vlastní účet s devizovými hodnotami, finanční makléřství a činnosti, které přímo souvisejí s činnostmi výše uvedenými, jako jsou bankovníctví, burzovní kotace, elektronický převod peněžních prostředků, faktoring, finanční analýza, finanční hodnocení (pojištění, bankovníctví, nemovitosti), finanční informace, finanční poradenství, financování, hypoteční bankovníctví, informace o pojištění, penzijní fondy, podílové fondy, spořitelní služby, správa nemovitostí, úschova cenností, uzavírání pojištění, vydávání kreditních karet, vystavování cestovních šeků, zpracování plateb debetní kartou.
(511) 16, 35, 36
(540)



- (111) **366064**
(220) 06.11.2017
(320) 06.11.2017
(442) 27.12.2017
(151) 04.04.2018
(730) **LIMČA s. r. o.**, Nákladní 834, Teplice, 41501, CZ

- (740) AK Svobodovi, JUDr. Jan Svoboda ml., advokát, Kollárova 1064/18, Teplice, 41501
(210) O-543538
(510) (16) papír a lepenka, tiskárenské výrobky, potřeby pro vazbu knih, fotografie, papírnické zboží a kancelářské potřeby (s výjimkou nábytku), lepidla pro kancelářské potřeby nebo pro domácnost, materiály pro umělce a malíře, malířské štětce, instruktážní a výukové materiály, plastové archy, fólie a sáčky pro balení a obaly, tiskařské typy, štočky.
(511) 16
(540)

SIMGE NAPKINS

- (111) **366065**
(220) 06.11.2017
(320) 06.11.2017
(442) 27.12.2017
(151) 04.04.2018
(730) **LIMČA s. r. o.**, Nákladní 834, Teplice, 41501, CZ
(740) AK Svobodovi, JUDr. Jan Svoboda ml., advokát, Kollárova 1064/18, Teplice, 41501
(210) O-543539
(510) (16) papír a lepenka, tiskárenské výrobky, potřeby pro vazbu knih, fotografie, papírnické zboží a kancelářské potřeby (s výjimkou nábytku), lepidla pro kancelářské potřeby nebo pro domácnost, materiály pro umělce a malíře, malířské štětce, instruktážní a výukové materiály, plastové archy, fólie a sáčky pro balení a obaly, tiskařské typy, štočky.
(511) 16
(540)

SÜMBÜL NAPKINS

- (111) **366066**
(220) 06.11.2017
(320) 06.11.2017
(442) 27.12.2017
(151) 04.04.2018
(730) **ASTERAS s.r.o.**, Krakovská 584/1, Praha 1, 11000, CZ
(740) GLATZKOVA & Co., s.r.o., Mgr. Jindřich Král, advokát, Husova 1, Praha 1, 11000
(210) O-543540
(510) (29) oleje a tuky, zpracované ovoce, houby a zelenina (včetně ořechů a luštěnin), arašidový olej, chilli olej, extra panenský olivový olej, jedlé oleje určené k přípravě pokrmů, jedlé oleje určené ke glazování pokrmů, kakaové máslo, kokosové máslo, kokosový olej a tuk, kokosový olej do potravin, kořeněné oleje, kukuřičný olej do potravin, lněný olej (jedlý), máslo ze semen, řepkový olej, rostlinné oleje do potravin, palmový olej jedlý, ořechové oleje, olivový olej, oleje na vaření, olej ze sójových bobů, ochucené oleje, ztužené oleje (hydrogenované oleje do potravin), zahusťené máslo, slunečnicový olej (jedlý), sezamový olej do potravin, rostlinné tuky na vaření, rostlinné tuky do potravin, želé, džemy, kompoty, ovocné a zeleninové pomazánky, aranžované zpracované ovoce, kandované ovoce, grilovaná zelenina, glazované ovoce, konzervovaná zelenina, konzervované ovoce, konzervované zpracované olivy, nakládané ovoce, nakládaná zelenina, mražené ovoce, mražená zelenina, ovocná pyrě, ovocná dřev, ovoce naložené v alkoholu, ovoce konzervované, olivy, olivy konzervované, ovocný pektin, ovocné šťávy na vaření, upravené ovoce, sušené ovoce, sušené ořišky, zeleninové šťávy na vaření, zeleninové pyrě, zelenina, vařená, zelenina, sušená, zelenina (konzervovaná), vařené ovoce, vařené olivy, zpracované olivové pyrě, džemy, marmeláda, olivová pasta, ovocný protlak, želé, zeleninové pomazánky, zeleninové pasty; (31) čerstvé ovoce a zelenina, čerstvé ořechy; (35) maloobchod a velkoobchod s produkty výše uvedenými ve tř. 29 a 31.
(511) 29, 31, 35
(540)

Asteras

- (111) **366067**
(220) 06.11.2017
(320) 06.11.2017
(442) 27.12.2017
(151) 04.04.2018
(730) **European Property Group, a.s.**, Cejl 494/25, Brno, 60200, CZ

- (740) Traplová Hakr Kubát, advokátní a patentová kancelář, Mgr. Jana Šuranová (540)
Traplová, advokátka, Přístavní 24, Praha 7, 17000
(210) O-543552
(510) (4) knoty a svíčky; (34) zápalky.
(511) 4, 34
(540)

SOLO



- (111) **366068**
(220) 07.11.2017
(320) 07.11.2017
(442) 27.12.2017
(151) 04.04.2018
(730) **NETION, s.r.o.**, Křižíkova 2697/70, Brno, 61200, CZ
(210) O-543560
(591) Barevná
(510) (35) reklama, marketing a propagační služby, reklamní, marketingové a propagační služby, pomoc v obchodní a podnikatelské činnosti, management a administrativní služby, obchodní analýzy, průzkum a informační služby; (41) vydavatelská činnost a zpravodajství, služby v oblasti vzdělávání, zábavy a sportu, výchova, vzdělávání, zábava a sportovní činnost, překladatelské a tlumočnické služby; (42) služby v oblasti informačních technologií, služby testování, služby ověřování a služby kontroly kvality, počítačové služby.
(511) 35, 41, 42
(540)



- (111) **366069**
(220) 07.11.2017
(320) 07.11.2017
(442) 27.12.2017
(151) 04.04.2018
(730) **MyRaw Food s.r.o.**, Naardenská 665/3, Praha 6, Liboc, 16200, CZ
(740) PatentCentrum Sedlák & Partners s.r.o., Husova tř. 1847/5, České Budějovice, České Budějovice 3, 37001
(210) O-543566
(510) (29) maso, ryby, drůbež a zvěřina, masové výtažky, zavařované, mražené, sušené a vařené ovoce, houby a zelenina, želé, džemy, kompoty, vejce, mléko a mléčné výrobky, jedlé oleje a tuky, oříšky zpracované, polévky; (30) káva, čaj, kakao a jejich náhražky, zmrzlina, mražené jogurty a sorbety, cukr, přírodní sladidla, sladké polevy a náplně, pekárenské výrobky, cukrovinky, čokoláda a zákusky, chuťové přísady, ochucovadla a koření, majonéza a náhražky majonézy, hořčice, kečup a rajčatové omáčky, hotová jídla a polotovary a jídla rychlého občerstvení, a to jídla z kukuřice, obilnin, mouky a sezamu, noky, knedlíky, palačinky, jídla z těstovin, rýže a obilnin, koláče s náplní a pečivo, sendviče a pizzy, tortilly; (31) čerstvé ovoce, čerstvá zelenina, zemědělské, zahradnické a lesní výrobky a obilí nezahrnuto do jiných tříd, semena, nezpracované ořechy, čerstvé bylinky, čerstvé luštěniny; (32) nealkoholické nápoje, přípravky na výrobu nápojů, minerální vody, šumivé nápoje a jiné nápoje nealkoholické, ovocné a zeleninové nápoje, ovocné a zeleninové šťávy, smoothies, mošty, sirupy na výrobu nápojů; (43) služby spojené s provozováním pohostinství, restaurací a podniků rychlého občerstvení, hostinská činnost, zprostředkování v oblasti restauračních a stravovacích služeb, gastronomické služby, restaurační služby, samoobslužné jídelny, salátové bary, bistra.
(511) 29, 30, 31, 32, 43

- (111) **366070**
(220) 08.11.2017
(320) 08.11.2017
(442) 27.12.2017
(151) 04.04.2018
(730) **Česká zemědělská univerzita v Praze**, Kamýcká 961/129, Praha 6, Suchbát, 16500, CZ
(740) Advokátní kancelář JUDr. Pavel Berger, JUDr. Pavel Berger, advokát, Bělocerkevská 1037/38, Praha 10, Vršovice, 10000
(210) O-543598
(510) (35) reklama, propagace, řízení obchodní činnosti, obchodní administrativy, kancelářské práce; (41) vzdělávání, školení, zábava, sportovní a kulturní činnosti; (42) vědecké a technologické služby a související výzkum a projektování, průmyslová analýza a výzkum, navrhování a vývoj počítačového hardwaru a softwaru.
(511) 35, 41, 42
(540)



Czech University of Life Sciences Prague

Faculty of Engineering

- (111) **366071**
(220) 08.11.2017
(320) 08.11.2017
(442) 27.12.2017
(151) 04.04.2018
(730) **Česká zemědělská univerzita v Praze**, Kamýcká 961/129, Praha 6, Suchbát, 16500, CZ
(740) Advokátní kancelář JUDr. Pavel Berger, JUDr. Pavel Berger, advokát, Bělocerkevská 1037/38, Praha 10, Vršovice, 10000
(210) O-543599
(510) (35) reklama, propagace, řízení obchodní činnosti, obchodní administrativy, kancelářské práce; (41) vzdělávání, školení, zábava, sportovní a kulturní činnosti; (42) vědecké a technologické služby a související výzkum a projektování, průmyslová analýza a výzkum, navrhování a vývoj počítačového hardwaru a softwaru.
(511) 35, 41, 42
(540)



Česká zemědělská univerzita v Praze

**Fakulta agrobiologie,
potravinových a přírodních zdrojů**

- (111) **366072**
(220) 08.11.2017
(320) 08.11.2017
(442) 27.12.2017
(151) 04.04.2018
(730) **Česká zemědělská univerzita v Praze**, Kamýcká 961/129, Praha 6, Suchdol, 16500, CZ
(740) Advokátní kancelář JUDr. Pavel Berger, JUDr. Pavel Berger, advokát, Bělocerkevská 1037/38, Praha 10, Vršovice, 10000
(210) O-543602
(510) (35) reklama, propagace, řízení obchodní činnosti, obchodní administrativa, kancelářské práce; (41) vzdělávání, školení, zábava, sportovní a kulturní činnosti; (42) vědecké a technologické služby a související výzkum a projektování, průmyslová analýza a výzkum, navrhování a vývoj počítačového hardwaru a softwaru.
(511) 35, 41, 42
(540)



- (111) **366073**
(220) 08.11.2017
(320) 08.11.2017
(442) 27.12.2017
(151) 04.04.2018
(730) **Česká zemědělská univerzita v Praze**, Kamýcká 961/129, Praha 6, Suchdol, 16500, CZ
(740) Advokátní kancelář JUDr. Pavel Berger, JUDr. Pavel Berger, advokát, Bělocerkevská 1037/38, Praha 10, Vršovice, 10000
(210) O-543603
(510) (35) reklama, propagace, řízení obchodní činnosti, obchodní administrativa, kancelářské práce; (41) vzdělávání, školení, zábava, sportovní a kulturní činnosti; (42) vědecké a technologické služby a související výzkum a projektování, průmyslová analýza a výzkum, navrhování a vývoj počítačového hardwaru a softwaru.
(511) 35, 41, 42
(540)



- (111) **366074**
(220) 08.11.2017
(320) 08.11.2017
(442) 27.12.2017
(151) 04.04.2018
(730) **Česká zemědělská univerzita v Praze**, Kamýcká 961/129, Praha 6, Suchdol, 16500, CZ
(740) Advokátní kancelář JUDr. Pavel Berger, JUDr. Pavel Berger, advokát, Bělocerkevská 1037/38, Praha 10, Vršovice, 10000
(210) O-543605
(510) (35) reklama, propagace, řízení obchodní činnosti, obchodní administrativa, kancelářské práce; (41) vzdělávání, školení, zábava, sportovní a kulturní činnosti; (42) vědecké a technologické služby a

související výzkum a projektování, průmyslová analýza a výzkum, navrhování a vývoj počítačového hardwaru a softwaru.

- (511) 35, 41, 42
(540)



- (111) **366075**
(220) 08.11.2017
(320) 08.11.2017
(442) 27.12.2017
(151) 04.04.2018
(730) **Česká zemědělská univerzita v Praze**, Kamýcká 961/129, Praha 6, Suchdol, 16500, CZ
(740) Advokátní kancelář JUDr. Pavel Berger, JUDr. Pavel Berger, advokát, Bělocerkevská 1037/38, Praha 10, Vršovice, 10000
(210) O-543607
(510) (35) reklama, propagace, řízení obchodní činnosti, obchodní administrativa, kancelářské práce; (41) vzdělávání, školení, zábava, sportovní a kulturní činnosti; (42) vědecké a technologické služby a související výzkum a projektování, průmyslová analýza a výzkum, navrhování a vývoj počítačového hardwaru a softwaru.
(511) 35, 41, 42
(540)



- (111) **366076**
(220) 08.11.2017
(320) 08.11.2017
(442) 27.12.2017
(151) 04.04.2018
(730) **Česká zemědělská univerzita v Praze**, Kamýcká 961/129, Praha 6, Suchdol, 16500, CZ
(740) Advokátní kancelář JUDr. Pavel Berger, JUDr. Pavel Berger, advokát, Bělocerkevská 1037/38, Praha 10, Vršovice, 10000
(210) O-543608
(510) (35) reklama, propagace, řízení obchodní činnosti, obchodní administrativa, kancelářské práce; (41) vzdělávání, školení, zábava, sportovní a kulturní činnosti; (42) vědecké a technologické služby a související výzkum a projektování, průmyslová analýza a výzkum, navrhování a vývoj počítačového hardwaru a softwaru.
(511) 35, 41, 42

(540)



- (111) **366077**
(220) 08.11.2017
(320) 08.11.2017
(442) 27.12.2017
(151) 04.04.2018
(730) **Česká zemědělská univerzita v Praze**, Kamýčká 961/129, Praha 6, Suchdol, 16500, CZ
(740) Advokátní kancelář JUDr. Pavel Berger, JUDr. Pavel Berger, advokát, Bělocerkevská 1037/38, Praha 10, Vršovice, 10000
(210) O-543609
(510) (35) reklama, propagace, řízení obchodní činnosti, obchodní administrativa, kancelářské práce; (41) vzdělávání, školení, zábava, sportovní a kulturní činnosti; (42) vědecké a technologické služby a související výzkum a projektování, průmyslová analýza a výzkum, navrhování a vývoj počítačového hardwaru a softwaru.
(511) 35, 41, 42
(540)



- (111) **366078**
(220) 08.11.2017
(320) 08.11.2017
(442) 27.12.2017
(151) 04.04.2018
(730) **Česká zemědělská univerzita v Praze**, Kamýčká 961/129, Praha 6, Suchdol, 16500, CZ
(740) Advokátní kancelář JUDr. Pavel Berger, JUDr. Pavel Berger, advokát, Bělocerkevská 1037/38, Praha 10, Vršovice, 10000
(210) O-543610
(510) (35) reklama, propagace, řízení obchodní činnosti, obchodní administrativa, kancelářské práce; (41) vzdělávání, školení, zábava, sportovní a kulturní činnosti; (42) vědecké a technologické služby a související výzkum a projektování, průmyslová analýza a výzkum, navrhování a vývoj počítačového hardwaru a softwaru.
(511) 35, 41, 42
(540)



- (111) **366079**
(220) 08.11.2017
(320) 08.11.2017
(442) 27.12.2017
(151) 04.04.2018
(730) **Česká zemědělská univerzita v Praze**, Kamýčká 961/129, Praha 6, Suchdol, 16500, CZ
(740) Advokátní kancelář JUDr. Pavel Berger, JUDr. Pavel Berger, advokát, Bělocerkevská 1037/38, Praha 10, Vršovice, 10000
(210) O-543611
(510) (35) reklama, propagace, řízení obchodní činnosti, obchodní administrativa, kancelářské práce; (41) vzdělávání, školení, zábava, sportovní a kulturní činnosti; (42) vědecké a technologické služby a související výzkum a projektování, průmyslová analýza a výzkum, navrhování a vývoj počítačového hardwaru a softwaru.
(511) 35, 41, 42
(540)



- (111) **366080**
(220) 08.11.2017
(320) 08.11.2017
(442) 27.12.2017
(151) 04.04.2018
(730) **Česká zemědělská univerzita v Praze**, Kamýčká 961/129, Praha 6, Suchdol, 16500, CZ
(740) Advokátní kancelář JUDr. Pavel Berger, JUDr. Pavel Berger, advokát, Bělocerkevská 1037/38, Praha 10, Vršovice, 10000
(210) O-543612
(510) (35) reklama, propagace, řízení obchodní činnosti, obchodní administrativa, kancelářské práce; (41) vzdělávání, školení, zábava, sportovní a kulturní činnosti; (42) vědecké a technologické služby a související výzkum a projektování, průmyslová analýza a výzkum, navrhování a vývoj počítačového hardwaru a softwaru.
(511) 35, 41, 42
(540)



- (111) **366081**
(220) 08.11.2017
(320) 08.11.2017
(442) 27.12.2017
(151) 04.04.2018
(730) **Česká zemědělská univerzita v Praze**, Kamýčká 961/129, Praha 6, Suchdol, 16500, CZ
(740) Advokátní kancelář JUDr. Pavel Berger, JUDr. Pavel Berger, advokát, Bělocerkevská 1037/38, Praha 10, Vršovice, 10000
(210) O-543613
(510) (35) reklama, propagace, řízení obchodní činnosti, obchodní administrativa, kancelářské práce; (41) vzdělávání, školení, zábava, sportovní a kulturní činnosti; (42) vědecké a technologické služby a související výzkum a projektování, průmyslová analýza a výzkum, navrhování a vývoj počítačového hardwaru a softwaru.
(511) 35, 41, 42
(540)

související výzkum a projektování, průmyslová analýza a výzkum, navrhování a vývoj počítačového hardwaru a softwaru.

(511) 35, 41, 42
(540)



oboru stavebnictví (návrhy, projekty), poradenství v oblasti architektury a projektování.

(511) 42
(540)



(111) **366082**
(220) 10.11.2017
(320) 10.11.2017
(442) 27.12.2017
(151) 04.04.2018
(730) **JMP Group, s.r.o.**, Vavřanova 1171/10, Praha 4, Braník, 14200, CZ
(740) Advokátní kancelář CINK a partneři, s. r. o., Mgr. Ing. Pavel Cink, Veleslavínova 363/33, Plzeň, Vnitřní Město, 30100
(210) O-543671
(510) (9) elektrické odporové dráty, odporové dráty; (34) elektronické kuřácké dýmky, elektronické vodní dýmky, držáky elektronických cigaret, čističe elektronických cigaret, krabičky na elektronické cigarety, pouzdra na elektronické cigarety, elektronické doutníky, elektronické cigarety, cartridge do elektronických cigaret, náplně do elektronických cigaret, kuřácké soupravy pro elektronické cigarety, tabákový dehet k použití v elektronických cigaretách, nikotinové roztoky k použití v elektronických cigaretách, kapalina do elektronické cigarety (e-liquid) z propylenglykolu, kapalina do elektronické cigarety (e-liquid) z rostlinného glycerinu, příchutě, jiné než esenciální oleje, k použití v elektronických cigaretách, kapaliny do elektronických cigaret (e-kapaliny), které obsahují příchutě v kapalné formě a používají se k plnění náplní do elektronických cigaret, chemické příchutě v kapalné formě určené k plnění náplní elektronických cigaret, příchutě, jiné než esenciální oleje, na ochucení tabáku, aromatické látky, jiné než vonné oleje, používané v náhražkách tabáku, odpařovací dýmky na cigarety tvořící kouř; (35) maloobchodní prodej tabákových předmětů, maloobchodní prodej tabákových předmětů, propagace a reklama, maloobchodní prodej tabáku, maloobchodní prodej tabáku.
(511) 9, 34, 35
(540)



(111) **366083**
(220) 10.11.2017
(320) 10.11.2017
(442) 27.12.2017
(151) 04.04.2018
(730) **VIAT s.r.o.**, Lidická 700/19, Brno, Veveří, 60200, CZ
(740) Advokátní kancelář CINK a partneři, s. r. o., Mgr. Ing. Pavel Cink, Veleslavínova 363/33, Plzeň, Vnitřní Město, 30100
(210) O-543672
(591) Barevná
(510) (42) projektování, projektování (stavební), inženýrské a průmyslové projektování, služby projektantů, studie technických projektů, vývoj stavebních projektů, vědecké a technologické projektování, poradenství v

(111) **366084**
(220) 10.11.2017
(320) 10.11.2017
(442) 27.12.2017
(151) 04.04.2018
(730) **JKR Performance s.r.o.**, Vančurova 1329, Nýřany, 33023, CZ
(740) JUDr. Martina Dvořáková, advokátka, Zenklova 230/66, Praha 8, 18200
(210) O-543674
(591) Barevná
(510) (16) papír a lepenka, tiskárenské výrobky, potřeby pro knižní vazby, fotografie, papírenské zboží, lepidla pro papírenství nebo domácnost, materiál pro umělce, štětce, psací stroje a kancelářské potřeby (vyjímaje nábytek), učební a vyučovací pomůcky s výjimkou přístrojů, plastické obaly (nezařazené do jiných tříd), tiskařské typy, štočky; (25) oděvy, obuv, kloboučnické zboží; (35) propagační činnost, reklama, pomoc při řízení obchodní činnosti, obchodní administrativy, kancelářské práce; (41) výchova, vzdělávání.
(511) 16, 25, 35, 41
(540)



(111) **366085**
(220) 10.11.2017
(320) 10.11.2017
(442) 27.12.2017
(151) 04.04.2018
(730) **Tesařová Veronika**, Vratislavova 17/38, Praha 2, Vyšehrad, 12800, CZ
(740) Ivan Vojtek, patentový zástupce, Kmochova 762, Třebíč, 67401
(210) O-543679
(510) (14) brože a šperky, ploché deskovité obrysové tvary magických symbolů, znamení a znaků, zejména vyjadřující pohanskou, spirituální a magickou symboliku, náboženskou a vesmírnou geometrii, respektive znaky, ztělesněné příkladně do závěsných přívěsků; (26) ozdoby, lesklé deskovité obrysové tvary magických symbolů, znamení a znaků, zejména vyjadřující pohanskou, spirituální a magickou symboliku, náboženskou a vesmírnou geometrii, respektive znaky, ztělesněné do závěsných přívěsků.
(511) 14, 26
(540)

FIRE JEWELLERY

(111) **366086**
(220) 10.11.2017
(320) 10.11.2017
(442) 27.12.2017
(151) 04.04.2018
(730) **Pivovary Staropramen s.r.o.**, Nádražní 43/84, Praha 5, 15000, CZ

- (740) Havel, Holásek & Partners s.r.o., Mgr. Ivan Rámeš advokát, Na Florenci 2116/15, Praha 1, Nové Město, 11000
(210) O-543681
(510) (16) papírové ubrousky a pivní tácky, letáky, pasparty, plakáty, plakáty velké plošné, rozetky, účtenky, papírové tabule, papírové obaly na láhve, papírové visačky, novoroční přání, tištěné jídelní lístky, polepy na auta; (21) tácky papírové, plastové kelímky, papírové kelímky, pohárky skleněné, sklenice, poháry keramické, holby keramické, stojany na jídelní lístky, keramické a porcelánové tácky, porcelánové džbány, papírové láhve; (24) tkaniny, textilní výrobky v rámci této třídy; (25) oděvy, obuv, kloboučnické zboží; (32) pivo, nealkoholické nápoje, nápoje na bázi piva; (35) propagační činnost, reklama, reklama na bannerech, webová reklama, reklama na sociálních sítích; (41) soutěžní a zábavní činnost, výchova, vzdělávání, sportovní a kulturní aktivity.
(511) 16, 21, 24, 25, 32, 35, 41
(540)



- (111) **366087**
(220) 10.11.2017
(320) 10.11.2017
(442) 27.12.2017
(151) 04.04.2018
(730) **Pivovary Staropramen s.r.o.**, Nádražní 43/84, Praha 5, 15000, CZ
(740) Havel, Holásek & Partners s.r.o., Mgr. Ivan Rámeš advokát, Na Florenci 2116/15, Praha 1, Nové Město, 11000
(210) O-543682
(510) (16) papírové ubrousky a pivní tácky, letáky, pasparty, plakáty, plakáty velké plošné, rozetky, účtenky, papírové tabule, papírové obaly na láhve, papírové visačky, novoroční přání, tištěné jídelní lístky, polepy na auta; (21) tácky papírové, plastové kelímky, papírové kelímky, pohárky skleněné, sklenice, poháry keramické, holby keramické, stojany na jídelní lístky, keramické a porcelánové tácky, porcelánové džbány, papírové láhve; (24) tkaniny, textilní výrobky v rámci této třídy; (25) oděvy, obuv, kloboučnické zboží; (32) pivo, nealkoholické nápoje, nápoje na bázi piva; (35) propagační činnost, reklama, reklama na bannerech, webová reklama, reklama na sociálních sítích; (41) soutěžní a zábavní činnost, výchova, vzdělávání, sportovní a kulturní aktivity.
(511) 16, 21, 24, 25, 32, 35, 41
(540)



- (111) **366088**
(220) 10.11.2017
(320) 10.11.2017
(442) 27.12.2017
(151) 04.04.2018

- (730) **Janák Tomáš Ing.**, Nádražní 61, Teplice nad Metují, 54957, CZ
(740) Ing. Milan Škoda, Nahořanská 308, Nové Město nad Metují, Krčín, 54901
(210) O-543686
(510) (30) pekařské a cukrářské výrobky, zejména sušenky, jemné pečivo, slané a sladké pečivo, cukroví, oplatky, dortové oplatky, dorty, koláče, koláčky, zákusky, slané a sladké vafle prázdné i plněné, trubičky prázdné i plněné, cukrovinky čokoládové i nečokoládové, čokoláda; (40) potravinářská výroba, zejména výroba pekařských a cukrářských výrobků na zakázku.
(511) 30, 40
(540)

Gofre^{ty}

- (111) **366089**
(220) 11.11.2017
(320) 11.11.2017
(442) 27.12.2017
(151) 04.04.2018
(730) **2M INVEST & DEVELOPMENT s.r.o.**, Služská 39, Mratín, 25063, CZ
(210) O-543689
(591) Barevná
(510) (36) služby nemovitostní (realitní služby); (37) stavebnictví a opravy budov; (42) architektonické a inženýrské služby.
(511) 36, 37, 42
(540)

2M INVEST

- (111) **366090**
(220) 13.11.2017
(320) 13.11.2017
(442) 27.12.2017
(151) 04.04.2018
(730) **Zenit, spol.s r.o.**, Pražská 162/19, Čáslav, 28601, CZ
(740) JUDr. Marcela Kislingerová, advokátka, Sladkovského 767, Pardubice, 53002
(210) O-543709
(591) Barevná
(510) (3) toaletní vody, pleťové vody, pleťová mléka, šampony na vlasy, laky na vlasy, zubní pasty, ústní vody, prací prostředky, brusné přípravky, škrob na prádlo, modřidla na prádlo, vosk na prádlo, mýdla všeho druhu, přípravky na odstraňování vodního kamene pro domácnost, přípravky na čištění odpadových rour pro domácnost, odrezovací prostředky pro domácnost, avivážní přípravky, změkčovani prostředky pro prádlo, bělicí přípravky na čištění kůže a čistící prostředky na kůži, soli na bělení, bělicí soda, přípravky na bělení a čištění šatstva, čpavek jako čistící prostředek, křída na čištění, lešticí přípravky a přípravky na leštění nábytku, vosky na leštění, čistící a odmašťovací přípravky (s výjimkou odmašťovacích přípravků pro průmysl), zjasňovací prostředky pro domácnost, odbarvovače pro domácnost, namáčecí přípravky a přípravky předepírání, prostředky na čištění skel, prostředky na čištění oken, prostředky na čištění automobilových oken, autošampony, čistící prostředky pro autokosmetiku, lešticí prostředky pro autokosmetiku, prostředky pro odstraňování námrazy na automobilech, detergenty (s výjimkou detergentů pro průmysl), šampony pro zvířata chovaná v domácnosti, čistící prostředky; (5) chemické dezinfekční prostředky na WC, dezinfekční

přípravky pro hygienické potřeby, zubní abraziva, antiseptické přípravky, dezodoranty (s výjimkou dezodorantů pro osobní potřebu), repelenty proti hmyzu; (35) služby při pořizování záznamů, přepisu, vypracování, kompilaci, přenášení nebo systematizaci písemných sdělení a záznamů, jakož i při využívání nebo kompilaci matematických nebo statistických údajů.

(511) 3, 5, 35
(540)



(111) **366091**

(220) 13.11.2017

(320) 13.11.2017

(442) 27.12.2017

(151) 04.04.2018

(730) **Zení, spol.s r.o.**, Pražská 162/19, Čáslav, 28601, CZ

(740) JUDr. Marcela Kislingerová, advokátka, Sladkovského 767, Pardubice, 53002

(210) O-543710

(591) Barevná

(510) (3) toaletní vody, pleťové vody, pleťová mléka, šampony na vlasy, laky na vlasy, zubní pasty, ústní vody, prací prostředky, brusné přípravky, škrob na prádlo, modřidla na prádlo, vosk na prádlo, mýdla všeho druhu, přípravky na odstraňování vodního kamene pro domácnost, přípravky na čištění odpadových rour pro domácnost, odrezovací prostředky pro domácnost, avivážní přípravky, změkčovací prostředky pro prádlo, bělicí přípravky na čištění kůže a čisticí prostředky na kůži, soli na bělení, bělicí soda, přípravky na bělení a čištění šatstva, čpavek jako čisticí prostředek, křída na čištění, lešticí přípravky a přípravky na leštění nábytku, vosky na leštění, čisticí a odmašťovací přípravky (s výjimkou odmašťovacích přípravků pro průmysl), zjasňovací prostředky pro domácnost, odbarvovače pro domácnost, namáčecí přípravky a přípravky předepírání, prostředky na čištění skel, prostředky na čištění oken, prostředky na čištění automobilových oken, autošampony, čisticí prostředky pro autokosmetiku, lešticí prostředky pro autokosmetiku, prostředky pro odstraňování námrazy na automobilech, detergenty (s výjimkou detergentů pro průmysl), šampony pro zvířata chovaná v domácnosti, čisticí prostředky; (5) chemické dezinfekční prostředky na WC, dezinfekční přípravky pro hygienické potřeby, zubní abraziva, antiseptické přípravky, dezodoranty (s výjimkou dezodorantů pro osobní potřebu), repelenty proti hmyzu; (35) služby při pořizování záznamů, přepisu, vypracování, kompilaci, přenášení nebo systematizaci písemných sdělení a záznamů, jakož i při využívání nebo kompilaci matematických nebo statistických údajů.

(511) 3, 5, 35
(540)



(111) **366092**

(220) 13.11.2017

(320) 13.11.2017

(442) 27.12.2017

(151) 04.04.2018

(730) **Zení, spol.s r.o.**, Pražská 162/19, Čáslav, 28601, CZ

(740) JUDr. Marcela Kislingerová, advokátka, Sladkovského 767, Pardubice, 53002

(210) O-543711

(591) Barevná

(510) (3) toaletní vody, pleťové vody, pleťová mléka, šampony na vlasy, laky na vlasy, zubní pasty, ústní vody, prací prostředky, brusné přípravky, škrob na prádlo, modřidla na prádlo, vosk na prádlo, mýdla všeho druhu, přípravky na odstraňování vodního kamene pro domácnost, přípravky na čištění odpadových rour pro domácnost, odrezovací prostředky pro domácnost, avivážní přípravky, změkčovací prostředky pro prádlo, bělicí přípravky na čištění kůže a čisticí prostředky na kůži, soli na bělení, bělicí soda, přípravky na bělení a čištění šatstva, čpavek jako čisticí prostředek, křída na čištění, lešticí přípravky a přípravky na leštění nábytku, vosky na leštění, čisticí a odmašťovací přípravky (s výjimkou odmašťovacích přípravků pro průmysl), zjasňovací prostředky pro domácnost, odbarvovače pro domácnost, namáčecí přípravky a přípravky předepírání, prostředky na čištění skel, prostředky na čištění oken, prostředky na čištění automobilových oken, autošampony, čisticí prostředky pro autokosmetiku, lešticí prostředky pro autokosmetiku, prostředky pro odstraňování námrazy na automobilech, detergenty (s výjimkou detergentů pro průmysl), šampony pro zvířata chovaná v domácnosti, čisticí prostředky; (5) chemické dezinfekční prostředky na WC, dezinfekční přípravky pro hygienické potřeby, zubní abraziva, antiseptické přípravky, dezodoranty (s výjimkou dezodorantů pro osobní potřebu), repelenty proti hmyzu; (35) služby při pořizování záznamů, přepisu, vypracování, kompilaci, přenášení nebo systematizaci písemných sdělení a záznamů, jakož i při využívání nebo kompilaci matematických nebo statistických údajů.

(511) 3, 5, 35
(540)



(111) **366093**

(220) 13.11.2017

(320) 13.11.2017

(442) 27.12.2017

(151) 04.04.2018

(730) **Zení, spol.s r.o.**, Pražská 162/19, Čáslav, 28601, CZ

(740) JUDr. Marcela Kislingerová, advokátka, Sladkovského 767, Pardubice, 53002

(210) O-543712

(591) Barevná

(510) (3) toaletní vody, pleťové vody, pleťová mléka, šampony na vlasy, laky na vlasy, zubní pasty, ústní vody, prací prostředky, brusné přípravky, škrob na prádlo, modřidla na prádlo, vosk na prádlo, mýdla všeho druhu, přípravky na odstraňování vodního kamene pro domácnost, přípravky na čištění odpadových rour pro domácnost, odrezovací prostředky pro domácnost, avivážní přípravky, změkčovací prostředky pro prádlo, bělicí přípravky na čištění kůže a čisticí prostředky na kůži, soli na bělení, bělicí soda, přípravky na bělení a čištění šatstva, čpavek jako čisticí prostředek, křída na čištění, lešticí přípravky a přípravky na leštění nábytku, vosky na leštění, čisticí a odmašťovací přípravky (s výjimkou odmašťovacích přípravků pro průmysl), zjasňovací prostředky pro domácnost, odbarvovače pro domácnost, namáčecí přípravky a přípravky předepírání, prostředky na čištění skel, prostředky na čištění oken, prostředky na čištění automobilových oken, autošampony, čisticí prostředky pro autokosmetiku, lešticí prostředky pro autokosmetiku, prostředky pro

odstraňování námrazy na automobilech, detergenty (s výjimkou detergentů pro průmysl), šampony pro zvířata chovaná v domácnosti, čisticí prostředky; (5) chemické dezinfekční prostředky na WC, dezinfekční přípravky pro hygienické potřeby, zubní abraziva, antiseptické přípravky, dezodoranty (s výjimkou dezodorantů pro osobní potřebu), repelenty proti hmyzu; (35) služby při pořizování záznamů, přepisu, vypracování, kompilaci, přenášení nebo systematizaci písemných sdělení a záznamů, jakož i při využívání nebo kompilaci matematických nebo statistických údajů.

(511) 3, 5, 35
(540)



(111) **366094**

(220) 13.11.2017
(320) 13.11.2017
(442) 27.12.2017
(151) 04.04.2018

(730) **Zenit, spol. s r.o.**, Pražská 162/19, Čáslav, 28601, CZ

(740) JUDr. Marcela Kislíngerová, advokátka, Sladkovského 767, Pardubice, 53002

(210) O-543713

(510) (3) toaletní vody, pleťové vody, pleťová mléka, šampony na vlasy, laky na vlasy, zubní pasty, ústní vody, prací prostředky, brusné přípravky, škrob na prádlo, modřidla na prádlo, vosk na prádlo, mýdla všeho druhu, přípravky na odstraňování vodního kamene pro domácnost, přípravky na čištění odpadových rour pro domácnost, odrezovací prostředky pro domácnost, avivážní přípravky, změkčovací prostředky pro prádlo, bělicí přípravky na čištění kůže a čisticí prostředky na kůži, soli na bělení, bělicí soda, přípravky na bělení a čištění šatstva, čpavek jako čisticí prostředek, křída na čištění, lešticí přípravky a přípravky na leštění nábytku, vosky na leštění, čisticí a odmašťovací přípravky (s výjimkou odmašťovacích přípravků pro průmysl), zjasňovací prostředky pro domácnost, odbarvovače pro domácnost, namáčecí přípravky a přípravky předepírání, prostředky na čištění skel, prostředky na čištění oken, prostředky na čištění automobilových oken, autošampony, čisticí prostředky pro autokosmetiku, lešticí prostředky pro autokosmetiku, prostředky pro odstraňování námrazy na automobilech, detergenty (s výjimkou detergentů pro průmysl), šampony pro zvířata chovaná v domácnosti, čisticí prostředky; (5) chemické dezinfekční prostředky na WC, dezinfekční přípravky pro hygienické potřeby, zubní abraziva, antiseptické přípravky, dezodoranty (s výjimkou dezodorantů pro osobní potřebu), repelenty proti hmyzu; (35) služby při pořizování záznamů, přepisu, vypracování, kompilaci, přenášení nebo systematizaci písemných sdělení a záznamů, jakož i při využívání nebo kompilaci matematických nebo statistických údajů.

(511) 3, 5, 35
(540)

Solvina

(111) **366095**

(220) 13.11.2017
(320) 13.11.2017
(442) 27.12.2017
(151) 04.04.2018

(730) **Štrnad Pavel Mgr., Ph.D.**, Preslova 431/89, Brno, Pisárky, 60200, CZ

(210) O-543722

(591) Barevná

(510) (35) reklama a inzertní služby; (36) služby v oblasti investování peněz; (45) právní služby.

(511) 35, 36, 45
(540)



(111) **366096**

(220) 14.11.2017
(320) 14.11.2017
(442) 27.12.2017
(151) 04.04.2018

(730) **Magazín Living.cz s.r.o.**, Koperníkova 794/6, Praha 2, 12000, CZ

(740) AK Erhartová Vítek & Partners, JUDr. Olga Erhartová, advokátka, Šafaříkova 201/17, Praha 2, 12000

(210) O-543754

(510) (35) agentury umělecké ve třídě 35, aktualizování reklamních materiálů, dodavatelské služby pro třetí osoby, informace (obchodní nebo podnikatelské), obchodní reklama (pro třetí osoby), reklamní nebo inzertní materiály (rozšiřování), reklamní plochy (pronájem), reklamní texty (vydávání, zveřejňování, oznámení, vyhlášení, publikování), rozšiřování reklamních nebo inzertních materiálů, příprava inzertních sloupků, reklama; (41) fotografování, informace o možnostech zábavy, obrazové zpravodajství, organizování soutěží (vzdělávacích nebo zábavních), organizování sportovních soutěží, poskytování on-line elektronických publikací (bez možnosti stažení), zpravodajské služby, vydávání textů (s výjimkou reklamních nebo náborových), vydávání elektronických knih a časopisů on-line, vzdělávací informace; (42) aktualizace počítačových programů, počítačové programování, počítačové systémy (tvorba), programy počítačů (údržba), software (tvorba -), umístění webových stránek, webové stránky (tvorba a správa).

(511) 35, 41, 42
(540)

[LIVING]

(111) **366097**

(220) 14.11.2017
(320) 14.11.2017
(442) 27.12.2017
(151) 04.04.2018

(730) **DEK a.s.**, Tiskařská 10/257, Praha 10, 10800, CZ

(210) O-543758

(510) (9) software, počítačové programy pro obor stavební fyzika a energetika; (37) zprostředkování ve výstavbě, poradenská činnost ve stavebnictví,

půjčování především ručního nářadí; (41) vzdělávací činnost ve stavebnictví; (42) inženýrská činnost ve stavebnictví, projektová činnost ve stavebnictví.

(511) 9, 37, 41, 42

(540)

BIM-DEK

(111) **366098**

(220) 14.11.2017

(320) 14.11.2017

(442) 27.12.2017

(151) 04.04.2018

(730) **Dvořák Luboš Ing.**, Rooseveltova 585/11, Praha 6, Bubeneč, 16000, CZ

(210) O-543762

(510) (35) bannerová reklama, internetový marketing, propagace obchodu (reklama), propagační marketing, obchodní propagace, reklama, včetně online reklamy na počítačové síti, šíření reklamních, marketingových a propagačních materiálů, psaní reklamních textů, obchodní propagace poskytovaná po telefonu, publikace reklamních, inzertních textů; (39) doprava a přeprava, pozemní osobní doprava; (41) výuka, výuka dospělých, bezpečnostní školení pro řidiče, řídicí výcvik, řídicí výcvik v oblasti bezpečnosti silničního provozu, výcvik řidičů, výcvik řidičů motorových vozidel pro pokročilé, autoškola, psaní textů s výjimkou textů reklamních, vzdělávací a školicí služby v oboru zdravotnictví.

(511) 35, 39, 41

(540)

AUTOŠKOLA POHODA

(111) **366099**

(220) 14.11.2017

(320) 14.11.2017

(442) 27.12.2017

(151) 04.04.2018

(730) **Pivovar Falkenštejn s.r.o.**, Na Hanspaulce 1034/7a, Praha 6, 16000, CZ

(210) O-543769

(510) (30) káva, čaj, kakao a náhražky kávy, rýže, tapioka a ságo, mouka a přípravky vyrobené z obilnin, chléb, pečivo a cukrovinky, produkty určené ke konzumaci v mraženém stavu, cukr, med, melasa, droždí, kypřicí prášek do pečiva, sůl, hořčice, ocet, omáčky (ochucovadla), koření, led; (32) piva, minerální a syčené vody a jiné nealkoholické nápoje, ovocné nápoje a ovocné šťávy, sirupy a jiné přípravky pro přípravu nápojů; (33) alkoholické nápoje (s výjimkou pív).

(511) 30, 32, 33

(540)

Kanár

(111) **366100**

(220) 15.11.2017

(320) 15.11.2017

(442) 27.12.2017

(151) 04.04.2018

(730) **MORAVSKÉ DŘEVOSTAVBY s.r.o.**, Hornoměstská 357/25, Velké Meziříčí, 59401, CZ

(740) Ing. Jiří Langhans, patentový zástupce, Krajínova 805/7, Třebíč, 67401

(210) O-543770

(510) (6) kovové výrobky, kovové nádoby a kovové výrobky určené pro přepravu a kovové obalové materiály, kovové nezpracované a polozpracované materiály bez určení účelu, paletové ohrádky kovové, skládací, přepravní boxy a bedny a kufry kovové, skládací, paletové přepravní boxy a bedny a kufry kovové, skládací proložky kovové, skládací přepážky kovové, kovové skládací chrániče hran, proklady, děliče, přepravky a palety, kovové desky s prolisovanými trny, zejména pro konstrukce z dřevěných příhradových vazníků; (16) papír a lepenka, jednorázové papírové výrobky, pytle, balicí a obalové materiály a materiály pro skladování z papíru, lepenky nebo z plastu, pasty a jiná lepidla pro kancelářské nebo domácí účely, pasty a jiná lepidla pro papírenství, polypropylénové, polyesterové, balicí folie strojní i ruční, balicí folie smršťovací strojní i ruční; (17) plastové polotovary, těsnění, těsnící materiál a materiál na výplně, izolační a bariérové výrobky a materiály, kartonplastové izolace, polypropylénová pěna, lepicí pásy jednostranné a oboustranné s výjimkou pásek pro papírenství, domácnost nebo léčebné účely; (19) nekovové stavební materiály stavební dílce a

prefabrikáty pro montáž nízkoenergetických dřevostaveb a montovaných domků, polotovary pro stavby, stavební materiál včetně polozpracovaného řeziva, trámy, krokve, prkna, příčky dřevěné panely, překližka, kompozitní stavební materiály na bázi dřeva a jiných materiálů, okenní a dveřní překlady, okna, dveře, nekovové armatury pro stavebnictví, cihly, tvárnice, obkladačky, překlady, podlahové sklo, nekovová schodiště; (20) nábytek, nekovové nádoby a uzávěry a držáky pro ně, paletové ohrádky dřevěné, překližkové, plastové, kartonplastové, skládací, přepravní boxy a bedny a kufry dřevěné, překližkové, plastové, kartonplastové, skládací, proložky dřevěné, překližkové, plastové, kartonplastové, skládací, přepážky dřevěné, překližkové, plastové, kartonplastové, skládací, chrániče hran, proklady, děliče, přepravky a palety, vše jako součást nábytku a spadající do této třídy; (35) obchodní a zprostředkovatelská činnost v oboru stavebnictví, inzertní, propagační a reklamní činnost, plánování obchodních a propagačních akcí; (36) realitní činnost, koupě, prodej a pronájem nemovitostí zařazených do této třídy, správa nemovitostí, poradenství v oblasti nemovitostí a jejich financování, zprostředkovatelská činnost v uvedených oblastech; (37) provádění staveb včetně jejich změn, udržovacích prací na nich a jejich odstraňování, montáž dřevostaveb, zejména rodinných domků, pokrývačské práce, izolace staveb, zednické práce, štukování, sádrování, truhlářské služby, instalace a montáž přístrojů a zařízení pro topení, ventilaci, klimatizaci, jakož i rozvod vody a sanitárních zařízení v montovaných domech, stavební dozor, poradenství ve stavebnictví, stavební informace, zprostředkovatelská a obstaravatelská činnost v uvedených oblastech, výroba, montáž a stavba dřevěných konstrukcí a dřevostaveb, výroba a montáž konstrukcí z dřevěných příhradových vazníků s kovovými deskami a prolisovanými trny, truhlářství, podlahářství, pokrývačství, tesařství, izolátérství, klempířství, opravy karosérií, výroba pilařská, impregnace dřeva; (40) zpracování dřeva, řezání pilou, montáž materiálů pro třetí osoby na objednávku, výroba, montáž a stavba dřevěných konstrukcí a dřevostaveb, výroba a montáž konstrukcí z dřevěných příhradových vazníků s kovovými deskami a prolisovanými trny, pilařství, impregnování, klempířství, tesařství, truhlářství; (42) projektová činnost ve výstavbě, výzkum, vývoj a konstrukce prefabrikovaných celostěnných panelů pro dřevostavby, odborné konzultace ve stavebnictví, architektonické poradenství, projektový management v oblasti koordinace činností spojených s realizací staveb, navrhování dřevěných konstrukcí dřevostaveb, navrhování konstrukcí z dřevěných příhradových vazníků s kovovými deskami a prolisovanými trny.

(511) 6, 16, 17, 19, 20, 35, 36, 37, 40, 42

(540)



(111) **366101**

(220) 16.11.2017

(320) 16.11.2017

(442) 27.12.2017

(151) 04.04.2018

(730) **MYSLBEK, akciová společnost**, Pobřežní 620/3, Praha 8, Karlín, 18600, CZ

(740) JUDr. Rostislav Silný, Na zábradlí 205/1, Praha 1, Staré Město, 11000

(210) O-543792

(510) (35) administrativní služby, fakturace, marketing, modeling pro reklamní účely nebo podporu prodeje, obchodní informace, obchodní průzkum, obchodní správa licencí k výrobkům a službám, obchodní zprostředkovatelské služby, online inzerce v počítačové síti, pořádání módních přehlídek pro reklamní účely, pořádání výstav pro obchodní čí

reklamní účely, poskytování obchodních informací prostřednictvím webových stránek, prezentace výrobků v komunikačních médiích pro účely maloobchodu, pronájem billboardů, pronájem kancelářských strojů a zařízení, pronájem prodejních automatů, pronájem prodejních stánků propagace, pronájem reklamního času v komunikačních médiích, pronájem reklamních ploch, průzkum trhu, předvádění zboží, reklama; (36) oceňování nemovitostí, pronájem kanceláří, pronájem nemovitostí, pronájem sdílených kanceláří, správa nemovitostí, výběr nájemného, zprostředkování v oblasti nemovitostí; (39) balení zboží, dárkové balení, pronájem garáží, pronájem parkovacích míst; (41) fotografování, hudební produkce, pořádání vzdělávacích a zábavných soutěží, pořádání sportovních soutěží, pořádání výstav ke kulturním nebo vzdělávacím účelům, předvádění živých vystoupení, vzdělávací služby, zábava; (42) inženýrské služby, projektování ve výstavbě; (43) bary, bufety, kavárny, pronájem jednacích místností, restaurace.

(511) 35, 36, 39, 41, 42, 43
(540)



- (111) **366102**
(220) 16.11.2017
(320) 16.11.2017
(442) 27.12.2017
(151) 04.04.2018
(730) **MYSLBEK, akciová společnost**, Pobřežní 620/3, Praha 8, Karlín, 18600, CZ
(740) JUDr. Rostislav Silný, Na zábradlí 205/1, Praha 1, Staré Město, 11000
(210) O-543793
(510) (35) administrativní služby, fakturace, marketing, modeling pro reklamní účely nebo podporu prodeje, obchodní informace, obchodní průzkum, obchodní správa licencí k výrobkům a službám, obchodní zprostředkovatelské služby, online inzerce v počítačové síti, pořádání módních přehlídek pro reklamní účely, pořádání výstav pro obchodní či reklamní účely, poskytování obchodních informací prostřednictvím webových stránek, prezentace výrobků v komunikačních médiích pro účely maloobchodu, pronájem billboardů, pronájem kancelářských strojů a zařízení, pronájem prodejních automatů, pronájem prodejních stánků propagace, pronájem reklamního času v komunikačních médiích, pronájem reklamních ploch, průzkum trhu, předvádění zboží, reklama; (36) oceňování nemovitostí, pronájem kanceláří, pronájem nemovitostí, pronájem sdílených kanceláří, správa nemovitostí, výběr nájemného, zprostředkování v oblasti nemovitostí; (39) balení zboží, dárkové balení, pronájem garáží, pronájem parkovacích míst; (41) fotografování, hudební produkce, pořádání vzdělávacích a zábavných soutěží, pořádání sportovních soutěží, pořádání výstav ke kulturním nebo vzdělávacím účelům, předvádění živých vystoupení, vzdělávací služby, zábava; (42) inženýrské služby, projektování ve výstavbě; (43) bary, bufety, kavárny, pronájem jednacích místností, restaurace.
- (511) 35, 36, 39, 41, 42, 43

(540)



- (111) **366103**
(220) 16.11.2017
(320) 16.11.2017
(442) 27.12.2017
(151) 04.04.2018
(730) **MYSLBEK, akciová společnost**, Pobřežní 620/3, Praha 8, Karlín, 18600, CZ
(740) JUDr. Rostislav Silný, Na zábradlí 205/1, Praha 1, Staré Město, 11000
(210) O-543794
(510) (35) administrativní služby, fakturace, marketing, modeling pro reklamní účely nebo podporu prodeje, obchodní informace, obchodní průzkum, obchodní správa licencí k výrobkům a službám, obchodní zprostředkovatelské služby, online inzerce v počítačové síti, pořádání módních přehlídek pro reklamní účely, pořádání výstav pro obchodní či reklamní účely, poskytování obchodních informací prostřednictvím webových stránek, prezentace výrobků v komunikačních médiích pro účely maloobchodu, pronájem billboardů, pronájem kancelářských strojů a zařízení, pronájem prodejních automatů, pronájem prodejních stánků propagace, pronájem reklamního času v komunikačních médiích, pronájem reklamních ploch, průzkum trhu, předvádění zboží, reklama; (36) oceňování nemovitostí, pronájem kanceláří, pronájem nemovitostí, pronájem sdílených kanceláří, správa nemovitostí, výběr nájemného, zprostředkování v oblasti nemovitostí; (39) balení zboží, dárkové balení, pronájem garáží, pronájem parkovacích míst; (41) fotografování, hudební produkce, pořádání vzdělávacích a zábavných soutěží, pořádání sportovních soutěží, pořádání výstav ke kulturním nebo vzdělávacím účelům, předvádění živých vystoupení, vzdělávací služby, zábava; (42) inženýrské služby, projektování ve výstavbě; (43) bary, bufety, kavárny, pronájem jednacích místností, restaurace.
- (511) 35, 36, 39, 41, 42, 43
(540)



- (111) **366104**
(220) 16.11.2017
(320) 16.11.2017
(442) 27.12.2017
(151) 04.04.2018
(730) **MYSLBEK, akciová společnost**, Pobřežní 620/3, Praha 8, Karlín, 18600, CZ
(740) JUDr. Rostislav Silný, Na zábradlí 205/1, Praha 1, Staré Město, 11000
(210) O-543798

(510) (35) administrativní služby, fakturace, marketing, modeling pro reklamní účely nebo podporu prodeje, obchodní informace, obchodní průzkum, obchodní správa licencí k výrobkům a službám, obchodní zprostředkovatelské služby, online inzerce v počítačové síti, pořádání módních přehlídek pro reklamní účely, pořádání výstav pro obchodní či reklamní účely, poskytování obchodních informací prostřednictvím webových stránek, prezentace výrobků v komunikačních médiích pro účely maloobchodu, pronájem billboardů, pronájem kancelářských strojů a zařízení, pronájem prodejních automatů, pronájem prodejních stánků propagace, pronájem reklamního času v komunikačních médiích, pronájem reklamních ploch, průzkum trhu, předvádění zboží, reklama; (36) oceňování nemovitostí, pronájem kanceláří, pronájem nemovitostí, pronájem sdílených kanceláří, správa nemovitostí, výběr nájemného, zprostředkování v oblasti nemovitostí; (39) balení zboží, dárkové balení, pronájem garáží, pronájem parkovacích míst; (41) fotografování, hudební produkce, pořádání vzdělávacích a zábavných soutěží, pořádání sportovních soutěží, pořádání výstav ke kulturním nebo vzdělávacím účelům, předvádění živých vystoupení, vzdělávací služby, zábava; (42) inženýrské služby, projektování ve výstavbě; (43) bary, bufety, kavárny, pronájem jednacích místností, restaurace.

(511) 35, 36, 39, 41, 42, 43

(540)



(111) **366105**

(220) 16.11.2017

(320) 16.11.2017

(442) 27.12.2017

(151) 04.04.2018

(730) **MYSLBEEK, akciová společnost**, Pobežní 620/3, Praha 8, Karlín, 18600, CZ

(740) JUDr. Rostislav Silný, Na zábradlí 205/1, Praha 1, Staré Město, 11000

(210) O-543799

(510) (35) administrativní služby, fakturace, marketing, modeling pro reklamní účely nebo podporu prodeje, obchodní informace, obchodní průzkum, obchodní správa licencí k výrobkům a službám, obchodní zprostředkovatelské služby, online inzerce v počítačové síti, pořádání módních přehlídek pro reklamní účely, pořádání výstav pro obchodní či reklamní účely, poskytování obchodních informací prostřednictvím webových stránek, prezentace výrobků v komunikačních médiích pro účely maloobchodu, pronájem billboardů, pronájem kancelářských strojů a zařízení, pronájem prodejních automatů, pronájem prodejních stánků propagace, pronájem reklamního času v komunikačních médiích, pronájem reklamních ploch, průzkum trhu, předvádění zboží, reklama; (36) oceňování nemovitostí, pronájem kanceláří, pronájem nemovitostí, pronájem sdílených kanceláří, správa nemovitostí, výběr nájemného, zprostředkování v oblasti nemovitostí; (39) balení zboží, dárkové balení, pronájem garáží, pronájem parkovacích míst; (41) fotografování, hudební produkce, pořádání vzdělávacích a zábavných soutěží, pořádání sportovních soutěží, pořádání výstav ke kulturním nebo vzdělávacím účelům, předvádění živých vystoupení, vzdělávací služby, zábava; (42) inženýrské služby, projektování ve výstavbě; (43) bary, bufety, kavárny, pronájem jednacích místností, restaurace.

(511) 35, 36, 39, 41, 42, 43

(540)



(111) **366106**

(220) 16.11.2017

(320) 16.11.2017

(442) 27.12.2017

(151) 04.04.2018

(730) **MYSLBEEK, akciová společnost**, Pobežní 620/3, Praha 8, Karlín, 18600, CZ

(740) JUDr. Rostislav Silný, Na zábradlí 205/1, Praha 1, Staré Město, 11000

(210) O-543800

(510) (35) administrativní služby, fakturace, marketing, modeling pro reklamní účely nebo podporu prodeje, obchodní informace, obchodní průzkum, obchodní správa licencí k výrobkům a službám, obchodní zprostředkovatelské služby, online inzerce v počítačové síti, pořádání módních přehlídek pro reklamní účely, pořádání výstav pro obchodní či reklamní účely, poskytování obchodních informací prostřednictvím webových stránek, prezentace výrobků v komunikačních médiích pro účely maloobchodu, pronájem billboardů, pronájem kancelářských strojů a zařízení, pronájem prodejních automatů, pronájem prodejních stánků propagace, pronájem reklamního času v komunikačních médiích, pronájem reklamních ploch, průzkum trhu, předvádění zboží, reklama; (36) oceňování nemovitostí, pronájem kanceláří, pronájem nemovitostí, pronájem sdílených kanceláří, správa nemovitostí, výběr nájemného, zprostředkování v oblasti nemovitostí; (39) balení zboží, dárkové balení, pronájem garáží, pronájem parkovacích míst; (41) fotografování, hudební produkce, pořádání vzdělávacích a zábavných soutěží, pořádání sportovních soutěží, pořádání výstav ke kulturním nebo vzdělávacím účelům, předvádění živých vystoupení, vzdělávací služby, zábava; (42) inženýrské služby, projektování ve výstavbě; (43) bary, bufety, kavárny, pronájem jednacích místností, restaurace.

(511) 35, 36, 39, 41, 42, 43

(540)

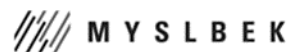

(111) **366107**

(220) 20.11.2017

(320) 20.11.2017

(442) 27.12.2017

(151) 04.04.2018

(730) **Gastro solution s.r.o.**, Řiční 539/2, Praha 1, 11800, CZ

(740) Mgr. Karel Šebesta, U Vodojemu 1154, Řevnice, 25230

(210) O-543857

(510) (16) kelímky, účtenky, kávové filtry, kancelářské potřeby, papírové kapesníky, letáky, papírové ubrousky, paragony, podložky pod pivní sklenice, papírové prostírání, poutače z papíru nebo lepenky, papírové ručníky, reklamní tabule z papíru nebo lepenky, látkové stolní ubrousky, ubrusy; (21) pomůcky a nádoby pro domácnost a kuchyň, brčka na pití, cukřenky, stolní nádoby, dávkovače mýdla, dávkovače a zásobníky toaletního papíru, demižóny, desky na jídelní listky, držáky ubrousků, formy na led, jídelní listky, kazety na bonbóny, karafy, kuchyňské nádoby, mísy, otvíráky na lahve, vývrtky, žejdlíky, kbelíky, hrnky; (32) pivo,

nápoje (nealkoholické), minerální vody, aperitivy nealkoholické, citronády, koktejly nealkoholické, mixované ovocné nebo zeleninové nápoje, nektar (ovocný), ovocné šťávy, prášky na přípravu šumivých nápojů, příchutě na výrobu nápojů, sirupy na výrobu nápojů, sirupy na limonády, soda, stolové vody; (33) alkoholické nápoje (kromě pív), alkoholické esence, alkoholické nápoje obsahující ovoce, alkoholické výtažky z ovoce, alkoholové extrakty, aperitivy, destilované nápoje, koktejly, esence do lihovin, lihoviny, víno, whisky, vodka, medovina, gin, výše uvedené produkty pocházející z Belgie; (43) provozování restaurací, bary, kavárny, bufety, jídelny, samoobslužné restaurace, zásobování a catering.

(511) 16, 21, 32, 33, 43
(540)

VINOHRADSKÝ PARLAMENT

(111) **366108**
(220) 20.11.2017
(320) 20.11.2017
(442) 27.12.2017
(151) 04.04.2018
(730) **Rázek Martin**, Čajkovského 1348/18a, Olomouc, Nová Ulice, 77900, CZ
(740) Halaxová & Halaxová TETRAPAT, RNDr. Zdeňka Halaxová, Jínonická 804/80, Praha 5, Košíře, 15800
(210) O-543858
(510) (32) piva všeho druhu včetně nealkoholických pív a nápojů s příměsí piva; (40) sladovnictví a pivovarnictví, výroba a zpracování sladu; (43) služby zajišťující stravování a nápoje, provozování hostinských a restauračních činností a zařízení, restaurace, bary, kavárny, vinárny, služby zajišťující přechodné ubytování v hotelu, penzionu a podobném zařízení v rámci této třídy.
(511) 32, 40, 43
(540)

STERNBEER

(111) **366109**
(220) 20.11.2017
(320) 20.11.2017
(442) 27.12.2017
(151) 04.04.2018
(730) **Blue step spol. s r.o.**, Jínonická 804/80, Praha 5, Košíře, 15800, CZ
(210) O-543862
(510) (5) farmaceutické a veterinářské výrobky, hygienické výrobky pro léčebné účely, dietní potraviny a dietetické přípravky pro léčebné nebo veterinární účely, potraviny pro batolata, potravní doplňky pro lidskou potřebu a pro zvířata; (30) káva, čaj, kakao a kakaové náhražky, rýže, tapioka a ságo,

mouka a obilninové přípravky, cukrovinky, melasa, koření; (44) lékařské služby, veterinární služby, péče o hygienu a krásu osob a zvířat.

(511) 5, 30, 44
(540)

EPIKÁVA

(111) **366110**
(220) 21.11.2017
(320) 21.11.2017
(442) 27.12.2017
(151) 04.04.2018
(730) **Špička Petr**, Pivovarská 214, Velvary, 27324, CZ
(210) O-543883
(510) (44) alternativní medicína, tetování.
(511) 44
(540)

Tattoounktura

(111) **366111**
(220) 04.02.2016
(320) 04.02.2016
(442) 27.12.2017
(151) 04.04.2018
(730) **LATENTIA WINERY S.P.A.**, Strada Statale 7 Appia Km 605 localita' "San Filippo", Laterza (TA), 74014, IT
(740) ZIVKO MIJATOVIC & PARTNERS s.r.o., Jugoslávských partyzánů 639/26, Praha 6, 16000
(210) O-543995
(510) (33) víno, červené víno, bílé víno, svažené víno, víno z rostliny akantopanax (ogapiju), nápoje obsahující víno (stříky), nápoje na bázi vína, hotové vinné koktejly, šumivá vína, alkoholizovaná vína, aperitivy se základem z destilovaných alkoholických lihovin, šumivá bílá vína, šumivá červená vína, vína se sníženým obsahem alkoholu, šumivé hroznové víno, víno na vaření, stolní vína, sladká vína, tichá vína, přírodní šumivá vína, ovocné víno, šumivé ovocné víno, matolinové víno, sangria (míchaný nápoj z vína), růžová vína, hroznové víno, jahodové víno, ostružinové víno (bokbunjaju), víno ze žluté rýže.
(511) 33
(540)

SELONE

(111) **366112**
(220) 05.12.2017
(320) 05.12.2017
(442) 27.12.2017
(151) 04.04.2018
(730) **Vlková Lenka**, tř. Edvarda Beneše 570/100, Hradec Králové, 50012, CZ
(210) O-544221
(510) (29) svačinky na bázi ovoce, kandované datle, sušené datle; (30) pralinky, cukrovinky obsahující sušené datle.
(511) 29, 30
(540)

DATLENKY

Zápisy licenčních smluv k ochranným známkám

V této kapitole jsou zveřejněny zápisy licenčních smluv podle ustanovení § 18 odst. 1 zákona č. 441/2003 Sb.

Číslo zápisu (111)	Vlastník (730)	Nabyvatel licence (791)	Druh licence (793)	Datum uzavření licenční smlouvy (793)	S účinností od data (580)
297088	Branny Stanislav, Bělá 106, 74723, CZ	Design Branny s.r.o., Havlíčkova 297, Budišov nad Budišovkou, 74787, CZ	nevýlučná	04.01.2018	06.04.2018
353376	Podnikatelský klub Empiria 21 s.r.o., Počernická 414/68, Praha 10, Malešice, 10800, CZ	Business Connections s.r.o., U Golfu 640, Praha 10, Horní Měcholupy, 10900, CZ	nevýlučná	18.08.2017	05.04.2018
353545	Podnikatelský klub Empiria 21 s.r.o., Počernická 414/68, Praha 10, Malešice, 10800, CZ	Business Connections s.r.o., U Golfu 640, Praha 10, Horní Měcholupy, 10900, CZ	nevýlučná	18.08.2017	05.04.2018

Přehled obnov zápisu ochranných známek

Kapitola obsahuje údaje o ochranných známkách, u kterých byl na žádost vlastníka obnoven zápis podle ustanovení § 28 odst. 2 zákona č. 441/2003 Sb.

Číselný přehled (111)											
111530	111531	116176	153436	153712	158227	158345	167005	211477	215330	215331	215339
215340	215341	216815	217371	217540	218517	218999	219095	219261	219262	219263	219709
219710	219718	219719	220251	220329	220600	221309	221310	221345	221711	221755	221756
221757	222567	222664	223137	225880	228058	228068	229039	231540	297384	299782	299905
299938	299997	300020	300029	300149	300399	300469	300571	300777	300780	301024	301025
301026	301027	301028	301181	301258	301341	301836	301998	302252	302377	302527	302528
302530	302577	302865	302874	303576	304020	304104	304559	305249	305555	305697	306416
306446	306939	307258	307274	307393	308471	309903	310349	310548	311309	311310	313975

Obnovy zápisu ochranných známek

(111) **111530**
(220) 27.10.1898
(151) 27.10.1898
(540)

PRAZDROJ

(730) **Plzeňský Prazdroj, a.s.**, U Prazdroje 7, Plzeň, 30497, CZ
(740) Weil, Gotshal & Manges s.r.o., advokátní kancelář, JUDr. Karel Muzikář
LL.M. (C.J.), advokát, Křižovnické náměstí 193/2, Praha 1, 11000
(510) (32) pivo.
(511) 32
(210) O-8201

(111) **111531**
(220) 27.10.1898
(151) 27.10.1898
(540)

PLZEŇSKÝ PRAZDROJ

(730) **Plzeňský Prazdroj, a.s.**, U Prazdroje 7, Plzeň, 30497, CZ
(740) Weil, Gotshal & Manges s.r.o., advokátní kancelář, JUDr. Karel Muzikář
LL.M. (C.J.), advokát, Křižovnické náměstí 193/2, Praha 1, 11000
(510) (32) pivo.
(511) 32
(210) O-16529

(111) **116176**
(220) 05.04.1948
(151) 05.04.1948
(540)

ZETA

(730) **ZBROJOVKA BRNO, s.r.o.**, Lazaretní 1/7, Brno - Zábřovice, 61500, CZ
(740) Ing. Petr Soukup, patentový zástupce, tř. Svobody 43/39, Olomouc, 77900
(510) Psací stroje. Rozšíření seznamu (priorita 5.4.1988): Zařízení kancelářské, záznamové a výpočetní techniky, zejména elektricky řízené psací stroje, elektronické bezkontaktní klávesnice, sériové bodové tiskárny, organizační automaty, výpočetní automaty, zařízení pro přípravu a zpracování dat na magnetická média, diskové, kazetové a pod. paměti, dálnopisy, inteligentní terminály.
(511) 9, 16
(210) O-1628

(111) **153436**
(220) 21.05.1958
(151) 23.07.1958
(540)

SOLSAPON

(730) **ZENIT, spol. s r.o.**, Pražská 162, Čáslav, 28612, CZ
(740) JUDr. Marcela Kislíngerová, Sladkovského 767, Pardubice, 53002
(510) (3) mýdla, parfumerie, kosmetické výrobky všeho druhu, prací, mycí a bělicí prostředky a pasty, prostředky a pasty na odstraňování skvrn.
(511) 3
(210) O-16175

(111) **153712**
(220) 04.04.1958
(151) 12.02.1959
(540)

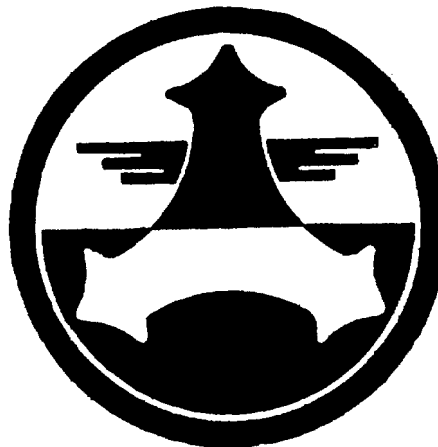

(730) **UNEX, a.s.**, Bmíčko 1032, Uničov, 78393, CZ
(740) Ing. Petr Soukup, patentový zástupce, tř. Svobody 43/39, Olomouc, 77900
(510) Rypadla lopatová a kolesová všeho druhu, jeřáby a zdvihací stroje všeho druhu a ostatní výrobky těžkého strojírenství.
(511) 6, 7
(210) O-15765

(111) **158227**
(220) 26.04.1968
(151) 20.06.1968
(540)

INSTRON

(730) **ILLINOIS TOOL WORKS INC.**, Harlem Avenue 155, Glenview, IL, US
(740) Společná advokátní kancelář Všeťečka Zelený Švorčík Kalenský a partneři, JUDr. Petr Kalenský, Hálkova 2, Praha 2, 12000
(510) (9) přístroje na zkoušení fyzikálních vlastností materiálů a jejich součástí.
(511) 9
(210) O-41670

(111) **158345**
(220) 26.04.1968
(151) 28.08.1968
(540)

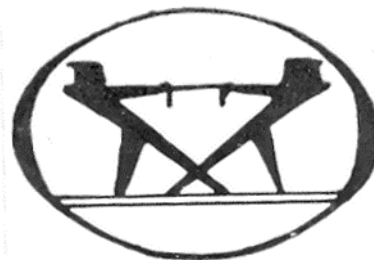

(730) **ILLINOIS TOOL WORKS INC.**, Harlem Avenue 155, Glenview, IL, US
(740) Společná advokátní kancelář Všeťečka Zelený Švorčík Kalenský a partneři, JUDr. Petr Kalenský, Hálkova 2, Praha 2, 12000
(510) (9) přístroje na zkoušení fyzikálních vlastností materiálů a jejich součástí.

(511) 9
(210) O-41667

(111) **167005**
(220) 18.04.1988
(151) 04.08.1988
(540)

EMSIT

(730) **Explosia a.s.**, Semtín 107, Pardubice, 53002, CZ
(510) (13) výbušniny.
(511) 13
(210) O-55633

(111) **211477**
(220) 01.09.1997
(151) 27.07.1998
(540)

PLIOLITE

(730) **OMNOVA SOLUTIONS INC.**, 25435 Harvard Road, Beachwood, OH, US
(740) Rott, Růžička & Guttman Patentové, známkové a advokátní kanceláře, JUDr. Vladimír Rott, patentový zástupce, Vinohradská 37/938, Praha 2, 12000
(510) (1) pryskyřice pro použití u laků, barev a jiných povlákacích, potahovacích a nátěrových směsí; (2) předem namíchané barvy, laky a barevné emaily.
(511) 1, 2
(210) O-125040

(111) **215330**
(220) 07.04.1998
(151) 25.01.1999
(540)

FIDELITY

(730) **FIL Limited**, Pembroke Hall, 42 Crow Lane, Hamilton, 10000, BM
(740) **KOREJZOVA LEGAL v.o.s.**, JUDr. Petra Sauvage de Brantes, advokátka, Korunní 810/104, Praha 10, Vinohrady, 10100
(510) (36) služby finanční a služby kapitálového trhu.
(511) 36
(210) O-131510

(111) **215331**
(220) 07.04.1998
(151) 25.01.1999
(540)



(730) **FIL Limited**, Pembroke Hall, 42 Crow Lane, Hamilton, 10000, BM
(740) **KOREJZOVA LEGAL v.o.s.**, JUDr. Petra Sauvage de Brantes, advokátka, Korunní 810/104, Praha 10, Vinohrady, 10100
(510) (36) služby finanční a služby kapitálového trhu.
(511) 36
(210) O-131511

(111) **215339**
(220) 09.04.1998
(151) 25.01.1999
(540)

LAKBAL

(730) **BARVY A LAKY HOSTIVAŘ, a.s.**, Průmyslová č.p. 1472, č.o. 11, Praha 10 - Hostivař, 10219, CZ
(740) Advokátní kancelář Hartmann, Jelínek, Fráňa a partneři, s.r.o., JUDr. Pavel Fráňa, Sokolovská 5/49, Praha 8, 18600
(510) (1) chemické výrobky určené pro průmysl, vědy a fotografii, jakož i pro zemědělství, zahradnictví a lesnictví; (2) barvy, nátěry, laky, ředidla, ochranné výrobky proti korozi a proti deteriorizaci dřeva.
(511) 1, 2
(210) O-131665

(111) **215340**
(220) 09.04.1998
(151) 25.01.1999
(540)

TEPBAL

(730) **BARVY A LAKY HOSTIVAŘ, a.s.**, Průmyslová č.p. 1472, č.o. 11, Praha 10 - Hostivař, 10219, CZ
(740) Advokátní kancelář Hartmann, Jelínek, Fráňa a partneři, s.r.o., JUDr. Pavel Fráňa, Sokolovská 5/49, Praha 8, 18600
(510) (1) chemické výrobky určené pro průmysl, vědy a fotografii, jakož i pro zemědělství, zahradnictví a lesnictví; (2) barvy, nátěry, laky, ředidla, ochranné výrobky proti korozi a proti deteriorizaci dřeva.
(511) 1, 2
(210) O-131668

(111) **215341**
(220) 09.04.1998
(151) 25.01.1999
(540)

UNMAT

(730) **BARVY A LAKY HOSTIVAŘ, a.s.**, Průmyslová č.p. 1472, č.o. 11, Praha 10 - Hostivař, 10219, CZ
(740) Advokátní kancelář Hartmann, Jelínek, Fráňa a partneři, s.r.o., JUDr. Pavel Fráňa, Sokolovská 5/49, Praha 8, 18600
(510) (1) chemické výrobky určené pro průmysl, vědy a fotografii, jakož i pro zemědělství, zahradnictví a lesnictví; (2) barvy, nátěry, laky, ředidla, ochranné výrobky proti korozi a proti deteriorizaci dřeva.
(511) 1, 2
(210) O-131669

(111) **216815**
(220) 18.06.1998
(151) 29.03.1999
(540)

SUNANGEL

(730) **Suntory Flowers Limited**, 4-17-5, Shiba, Minato-ku, Tokyo, JP
(740) Čermák a spol., JUDr. Karel Čermák jr. Ph.D., LL.M., Elišky Peškové 735/15, Praha 5, 15000
(510) (31) zemědělské, zahradnické a lesní produkty, zejména obilí, semena, semenáče, cibulky, přírodní rostliny a květy, sušené květy pro dekorace a věnce z rostlých květin.
(511) 31
(210) O-133725

(111) **217371**
(220) 19.02.1998
(151) 23.04.1999
(540)



(730) **innogy Energie, s.r.o.**, Limuzská 3135/12, Praha 10, Strašnice, 10800, CZ
(740) innogy Česká republika a.s., JUDr. PhDr. Josef Benda, Limuzská 3135/12, Praha 10 - Strašnice, 10098
(510) (1) topné plyny, odpadní teplo; (37) stavební činnost, zejména inženýrské a průmyslové stavby, stavby plynovodů, plynoinstalatérství, elektroinstalatérství, montážní, opravárenské a servisní práce v plynárenství, revize plynových a elektrických zařízení; (39) skladování, přenos a rozvod plynu a tepla, přeprava plynů potrubními systémy, silniční motorová doprava, pronájem motorových vozidel a stavebních mechanismů; (41) školicí činnosti a služby, zejména v oblasti plynárenství a průmyslu; (42) inženýrská a projektová činnost, zejména v oblasti plynárenství, průmyslu a stavebnictví, odborná poradenská činnost v oblasti plynárenství, měřicí a regulační techniky, výzkum a vývoj a zhotovování software, zejména pro oblast průmyslu a plynárenství, ubytovací služby.
(511) 1, 37, 39, 41, 42
(210) O-130329

(111) **217540**
(220) 30.06.1998
(151) 23.04.1999
(540)

HAYABUSA

(730) **SUZUKI MOTOR CORPORATION**, 300 Takatsuka-cho, Minami-ku, Hamamatsu-shi, Shizuoka-ken, JP
(740) Čermák, Hořejš, Vrba - advokátní a patentová kancelář, JUDr. Ing. Hořejš Milan, Národní 32, Praha 1, 11000
(510) (12) vozidla, zařízení pro pohyb na zemi, ve vodě nebo ve vzduchu, části a součástky k uvedeným výrobkům.
(511) 12
(210) O-134056

(111) **218517**
(220) 16.04.1998
(151) 23.06.1999
(540)



(730) **VLTAVA LABE MEDIA a.s.**, U Trezorky 921/2, Praha 5 - Jinonice, 15800, CZ
(740) AK Jana Fráňová, JUDr. Jana Fráňová, advokátka, Jakubská 14, Praha 1, 11000
(510) (9) nosiče informací, zejména se záznamem zvuku a obrazu, elektronický časopis; (16) tiskoviny a polygrafické výrobky, zejména periodické tiskoviny; (35) reklamní, propagační a inzertní služby; (41) vydávání tiskovin a nosičů informací, jejich distribuce, včetně jejich šíření prostřednictvím datových sítí.
(511) 9, 16, 35, 41
(210) O-131922

(111) **218999**
(220) 16.04.1998
(151) 26.07.1999
(540)

FIDELITY INVESTMENTS

(730) **FIL Limited**, Pembroke Hall, 42 Crow Lane, Hamilton, 10000, BM
(740) KOREJZOVA LEGAL v.o.s., JUDr. Petra Sauvage de Brantes, advokátka, Korunní 810/104, Praha 10, Vinohrady, 10100
(510) (36) služby finanční a služby kapitálového trhu.
(511) 36
(210) O-131906

(111) **219095**
(220) 07.05.1998
(151) 26.07.1999
(540)

AMPLIFY

(730) **L'OREAL**, 14, rue Royale, Paris, FR
(740) ŠTROS & KUSÁK advokátní a patentová kancelář, JUDr. David Štros, advokát, Národní 32, Praha 1, 11000
(510) (3) výrobky péče o vlasy, jmenovitě šampony, kondicionery, tužící želé, tužící pěny, vlasové spreje a barvy na vlasy.
(511) 3
(210) O-132525

(111) **219261**
(220) 24.06.1998
(151) 26.07.1999
(540)



(591) Barevná
(730) **Dr. Oetker, spol. s r.o.**, Americká 2335, Kladno, Kročehlavy, 27201, CZ
(740) Čermák a spol., Mgr. Ondřej Čerych, Elišky Peškové 735/15, Praha 5, 15000
(510) (5) výrobky dietetické, potravinové přípravky a doplňky pro léčebné účely, potraviny pro děti, batolata a nemocné; (29) potravinové směsi obsahující zejména sacharidy, bílkoviny a tuky, jako sušené vaječné obsahy, sušené mléko a pod; (30) potravinové směsi obsahující zejména sacharidy, bílkoviny a tuky, jako sušenou bramborovou kaši, pšeničnou mouku, bramborový škrob, pšeničný lepek, krupici a pod
(511) 5, 29, 30
(210) O-133872

(111) **219262**
(220) 24.06.1998
(151) 26.07.1999
(540)



(591) Barevná
(730) **Dr. Oetker, spol. s r.o.**, Americká 2335, Kladno, Kročehlavy, 27201, CZ
(740) Čermák a spol., Mgr. Ondřej Čerych, Elišky Peškové 735/15, Praha 5, 15000
(510) (5) výrobky dietetické, potravinové přípravky a doplňky pro léčebné účely, potraviny pro děti, batolata a nemocné; (29) potravinové směsi obsahující zejména sacharidy, bílkoviny a tuky, jako sušené vaječné obsahy, sušené mléko a pod; (30) potravinové směsi obsahující zejména sacharidy, bílkoviny a tuky, jako sušenou bramborovou kaši, pšeničnou mouku, bramborový škrob, pšeničný lepek, krupici a pod
(511) 5, 29, 30
(210) O-133873

(111) **219263**
(220) 24.06.1998
(151) 26.07.1999
(540)



(591) Barevná
(730) **Dr. Oetker, spol. s r.o.**, Americká 2335, Kladno, Kročehlavy, 27201, CZ
(740) Čermák a spol., Mgr. Ondřej Čerych, Elišky Peškové 735/15, Praha 5, 15000
(510) (5) výrobky dietetické, potravinové přípravky a doplňky pro léčebné účely, potraviny pro děti, batolata a nemocné; (29) potravinové směsi obsahující zejména sacharidy, bílkoviny a tuky, jako sušené vaječné obsahy, sušené mléko a pod; (30) potravinové směsi obsahující zejména sacharidy, bílkoviny a tuky, jako sušenou bramborovou kaši, pšeničnou mouku, bramborový škrob, pšeničný lepek, krupici a pod
(511) 5, 29, 30
(210) O-133874

(111) **219709**
(220) 07.04.1998
(151) 23.08.1999
(540)



(591) Barevná
(730) **Řezníček Petr**, K. Kučery 242/5, Karlovy Vary, Dvory, 36006, CZ
(740) Ing. Reichel Pavel, Lopatecká 14, Praha 4, 14700
(510) (16) výrobky z papíru, např. pohlednice, fotografie, jídelní lístky, ubrusy a ubrousky, plátky a mapy, informační brožury; (21) výrobky ze skla, keramiky a porcelánu, zejména sklenice a püllitry, nádobí, drobné upomínkové předměty, např. skleněné a keramické miniatury; (42) restaurace a pohostinství.
(511) 16, 21, 42
(210) O-131497

(111) **219710**
(220) 07.04.1998
(151) 23.08.1999
(540)



(591) Barevná
(730) **Řezníček Petr**, K. Kučery 242/5, Karlovy Vary, Dvory, 36006, CZ
(740) Ing. Reichel Pavel, Lopatecká 14, Praha 4, 14700
(510) (16) výrobky z papíru, např. pohlednice, fotografie, jídelní lístky, ubrusy a ubrousky, plátky a mapy, informační brožury; (21) výrobky ze skla, keramiky a porcelánu, zejména sklenice a püllitry, nádobí, drobné upomínkové předměty, např. skleněné a keramické miniatury; (42) restaurace a pohostinství.
(511) 16, 21, 42
(210) O-131498

(111) **219718**
(220) 09.04.1998
(151) 23.08.1999
(540)

PRAGOBAL

(730) **BARVY A LAKY HOSTIVAŘ, a.s.**, Průmyslová č.p. 1472, č.o. 11, Praha 10 - Hostivař, 10219, CZ
(740) Advokátní kancelář Hartmann, Jelínek, Fráňa a partneři, s.r.o., JUDr. Pavel Fráňa, Sokolovská 5/49, Praha 8, 18600
(510) (2) barvy, nátěry, laky.
(511) 2
(210) O-131666

(111) **219719**
(220) 09.04.1998
(151) 23.08.1999
(540)

PRAGOPUR

(730) **BARVY A LAKY HOSTIVAŘ, a.s.**, Průmyslová č.p. 1472, č.o. 11, Praha 10 - Hostivař, 10219, CZ
(740) Advokátní kancelář Hartmann, Jelínek, Fráňa a partneři, s.r.o., JUDr. Pavel Fráňa, Sokolovská 5/49, Praha 8, 18600
(510) (2) barvy, nátěry, laky.
(511) 2
(210) O-131667

(111) **220251**
(220) 23.03.1998
(151) 27.09.1999
(540)



(730) **Ministerstvo zemědělství ČR**, Těšnov 17, Praha 1, 11705, CZ
(510) (35) poskytování informací o aktuálních cenách zemědělských komodit na tuzemském a zahraničním trhu, poskytování informací pro operativní podnikatelské rozhodování; (42) služby právní a služby průmyslově právní ochrany v oboru zemědělsko-potravinářském, výzkum v rámci nezávislého systému tržní informatiky.
(511) 35, 42
(210) O-131068

(111) **220329**
(220) 11.05.1998
(151) 27.09.1999
(540)

AVANTI

(730) **ZENIT, spol. s r.o.**, Pražská 162, Čáslav, 28601, CZ
(740) JUDr. Marcela Kislíngerová, Sladkovského 767, Pardubice, 53002
(510) (3) přípravky pro bělení a jiné prostředky ku praní, přípravky pro čištění, leštění, odmašťování a broušení, mýdla, parfumerie, vonné oleje, kosmetika, vlasové vody (lotions), zubní pasty.
(511) 3
(210) O-132542

(111) **220600**
(220) 15.09.1998
(151) 27.09.1999
(540)

AMARULA

(730) **Southern Liqueur Company Limited**, Aan-de-Wagenweg, Stellenbosch, ZA
(740) Čermák a spol., JUDr. Karel Čermák jr. Ph.D., LL.M., Elišky Peškové 735/15, Praha 5, 15000
(510) (33) alkoholické nápoje.
(511) 33
(210) O-135962

(111) **221309**
(220) 28.05.1998
(151) 22.11.1999
(540)



(730) **PLZEŇSKÝ PRAZDROJ, a.s.**, U Prazdroje 7, Plzeň, 30497, CZ
(740) Weil, Gotshal & Manges s.r.o., advokátní kancelář, JUDr. Karel Muzikář LL.M. (C.J.), advokát, Křižovnické náměstí 193/2, Praha 1, 11000
(510) (32) všechny druhy pív, nealkoholické nápoje.
(511) 32
(210) O-133108

(111) **221310**
(220) 28.05.1998
(151) 22.11.1999
(540)



(730) **PLZEŇSKÝ PRAZDROJ, a.s.**, U Prazdroje 7, Plzeň, 30497, CZ
(740) Weil, Gotshal & Manges s.r.o., advokátní kancelář, JUDr. Karel Muzikář LL.M. (C.J.), advokát, Křižovnické náměstí 193/2, Praha 1, 11000
(510) (32) všechny druhy pív, nealkoholické nápoje.
(511) 32
(210) O-133109

(111) **221345**
(220) 24.06.1998
(151) 22.11.1999
(540)



(730) **Dr. Oetker, spol. s r.o.**, Americká 2335, Kladno, Kročehlavy, 27201, CZ
(740) Čermák a spol., Mgr. Ondřej Čerych, Elišky Peškové 735/15, Praha 5, 15000

(510) (5) výrobky dietetické, zejména na bázi škrobových derivátů pro léčebné účely, potraviny pro kojence, potraviny pro děti a nemocné k léčebným účelům, potravinové přípravky a doplňky všeho druhu k léčebným účelům, jako posilující poživatiny, vitamínové přípravky, poživatiny pro doplnění redukčních diet nebo přípravků pro hubnutí, zejména pro fyzicky aktivní osoby, rekonvalescenty a nemocné, desinfekční prostředky; (29) maso, ryby, drůbež, zvěřina, masové výtahy, ovoce a zelenina konzervované, sušené a zavažené, želé, džemy, kompoty, vejce, mléko a mléčné výrobky, výrobky na bázi brambor, jako bramborové lupínky a pod., oleje a tuky jedlé, ovocné dřeně; (30) oplatky, cukrovinky, včetně gumových a esencí pro cukrovinky, cukrářské výrobky všeho druhu, káva, čaj, kakao, cukr, rýže, kávové náhražky, med, sirup melasový, droždí pro kynutí, sůl, hořčice, ocet, omáčky k ochucení, spadající do této třídy, koření, led pro osvěžení, obilné vločky, výrobky na bázi sušené bramborové kaše, pšeničné mouky, nativních a modifikovaných škrobů, jako bramborové těsto v prášku, bramborová kaše v prášku, bramborové drtě, bramborové krokety v prášku, bramborové noky v prášku, směs pro přípravu knedlíků.

(511) 5, 29, 30
(210) O-133871

(111) **221711**
(220) 29.04.1998
(151) 27.12.1999
(540)



(730) **STR Praha s.r.o.**, Jemnická 13, Praha 4, 14000, CZ
(510) (7) stroje pro dopravu materiálu, stroje pro manipulaci s materiálem, stroje pro balení výrobků, stroje pro výrobu obalů; (37) opravy strojů.

(511) 7, 37
(210) O-132257

(111) **221755**
(220) 26.06.1998
(151) 27.12.1999
(540)

NEWTON

(730) **NEWTON Holding, a. s.**, Politických vězňů 912/10, Praha 1, 11000, CZ
(740) Ing. Václav Kratochvíl, patentový zástupce, Táborská 758/33, Mladá Boleslav, 29301

(510) (1) chemické výrobky spadající do této třídy, apretury, brzdové kapaliny, činidla povrchově aktivní, fotografické filmy a papíry, chemické prostředky a přípravky, chladicí kapaliny nebo směsi, impregnační látky, lepidla pro průmyslové účely, mořidla na kovy, směsi pro opravy pneumatik, tmel na opravu porcelánových výrobků, na kůže, na pneumatiky, hnojiva, aktivní uhlí a doprovodné suroviny, obsažené v této třídě; (2) antikoroziiva, asfaltové nátěry, barviva, barvy, inhibitory proti korozi, laky, mořidla lihová, nátěrové hmoty, pojiva do barev, ředidla, fermeže, tmely sklenářské; (3) brusiva, kapaliny do ostříkovačů vozidel, parfumerie, kosmetika, leštidla, mycí prostředky, voňavkářské zboží, prací prostředky, přípravky k leštění, odmašťování a broušení, mýdla, zubní pasty; (4) uhlí a doprovodné suroviny, kamenné uhlí, hnědé uhlí; (5) dezinfekční prostředky; (6) bazény kovové, cínové předměty, dráty, dveře, hmoždinky z kovu, hřebíkářské zboží, šrouby, klíky, kolečka k nábytku kovová, pájecí zařízení (pájky) a jejich příslušenství; (7) armatury, autogeny, balicí stroje, brusky, brusné kotouče, čerpadla a filtry pro motory, čisticí stroje, žhavicí svíčky pro diesellovy motory, dynamo, etiketovací stroje, frézky, elektrické generátory, karburátory, písní kroužky, kuchyňské stroje na mletí, míchání, drcení a podobně, lodní motory, elektrické kuchyňské stroje na drcení, tření, míchání, mletí, mixéry, mlýnky, motory, mycí zařízení pro vozidla, nože (části strojů), nože elektrické, nože pro žací stroje, obráběcí stroje, pera, pračky, vrtačky, řezací hlavy, sklíčidla, soustruhy, seřizovací stroje, zapalovací svíčky, šicí stroje, redukční ventily, uzavírací ventily, čisticí drátky a hlavice, svářecí stroje, tlakové ventily, tlaková zařízení, vysavače, i neelektrické a jejich příslušenství, pájecí, ohřívací a opalovací hořáky na propan nebo propan-butan, příslušenství k hořákům na propan nebo propan-butan, plynové přístroje pro pájení; (8) automobilové zvedáky, brousky, brusné kameny, čepelky na holení, frézy, holící strojky, kladiva, kleště, klíče matkové, nýtové, šroubové, kuchyňské nože, nářadí všeho druhu včetně ručních nástrojů, přístrojů a náčiní, nástroje na řezání závitů, nůžky, páky, pilníky, pily, řezné nástroje a nářadí, stahovačky, šroubováky, sečné zbraně, břitvy, čističe trubek, nože lovecké, nože na odstraňování okují, nože pro hoblíky, nože štěpařské; (9) baterie, akumulátory, brýle, brýlová skla a obroučky, benzínová čerpadla, dalekohledy, hasicí přístroje, ochranné přílby, elektrické akumulátory, elektrody, desky a jiné nosiče přejímající záznam zvuku, obrazu a dat; (11) automobilové reflektory, bojler, osvětlovací přístroje a zařízení, elektrické topné přístroje, filtrační přístroje, chladicí a mrazicí přístroje a zařízení, chladničky, mrazničky, kamna, kávovary, klimatizační zařízení, klotzety, sanitární zařízení, jejich části a příslušenství, kuchyňské náčiní - potřeby elektrické, lampy, lustry, ohříváče vody, radiátory, ventilátory, zdravotnická zařízení, zařízení pro větrání, elektrické náčiní k vaření, regulátory tlaku plynu, regulační a bezpečnostní příslušenství plynovodní, pájecí hořáky, hořáky, ohřívací hořáky a opalovací hořáky obecně; (12) automobily všeho druhu, vybavení, součástky, doplňky a příslušenství pozemních vozidel, spadající do této třídy, sněhové řetězy, stěrače, tlumiče, balony, bezpečnostní pásy do dopravních prostředků, blatníky, brzdy, čepy náprav, čerpadla, čluny, dětské kočárky, dopravní prostředky, duše do pneumatik, hnací řetězy, houkačky pro vozidla, hustilky, jízdní kola, kryty pro pozemní vozidla, lodní výstroj obsažená v této třídě, ložiska pro vozidla, motocykly, nárazníky, nosiče lyží, kol, zavazadel a podobně k automobilům, obložení brzd, olovnice k vyvažování kol, ochranné rámy pro vozidla, pera na zavěšení vozidel, pneumatiky, potahy do vozidel, rozpěry pro vozidla, řemenice a řemeny pro vozidla, volanty, zařízení proti krádeži vozidel; (14) drahé kovy a jejich slitiny, předměty z těchto materiálů, šperky, drahé kameny, hodinářské výrobky, chronometry, bižuterie, budíky, drahokamy přírodní nebo umělé, jehlice nebo náušnice, klenotnické zboží; (15) hudební nástroje, elektronické hudební nástroje, hudební elektrické mechanismy; (16) ručníky papírové, hrací karty, plakáty, gratulace, pohlednice, hlavolamy, omalovánky, obrazy, puzzle, penály, papírové kapesníky, materiál pro umělce, modelovací hmoty, papírové pleny, reklamní a ozdobné předměty v jiné třídě neuvedené, obalové materiály všeho druhu z plastických hmot, nože na papír (kancelářské potřeby); (17)

fólie z plastických hmot, guma, gumové výrobky, zahrnuté v této třídě, hadice, hadičky, hmoždinky z plastu, izolace, izolátory, lamináty z plastických hmot, tmely těsnící a tmely v této třídě obsažené, osinek; (18) aktovky, brašny, kufrы, kabelky, deštníky a slunečníky a jejich součásti a příslušenství, kožené předměty a zboží, peněženky, kůže a imitace kůže, biče, postroje pro koně, sedlářské výrobky; (19) bazény nepřenosené, dlaždice, dveře, dýhy, parkety, tmely na kov, stavební materiál, kámen přírodní a umělý, cement, vápno, malta, sádra, štěrka, asfalt, smola, živec, přenosné domy, krby, překližka, stavební sklo, polozpracované dřevo; (20) bambus a výrobky z bambusu, výrobky ze dřeva, korku, rákosu, proutí, kostí, slonoviny, náhražky všech těchto materiálů, matrace, plastické výrobky, rolety lištové vnitřní (žaluzie), spací pytle na kempování, zrcadla, rámy, hudební pulty, ložní potřeby; (21) drobné nářadí pro domácnost a kuchyni, džbánky, hrnce všeho druhu, keramické výrobky, kuchyňské nádobí všeho druhu, láhve, misky, nádoby, rozprašovače kosmetiky, skla pro vozidla (polotovary), skleněné nádoby a zboží, hřebeny, mycí houby, kartáče, porcelánové zboží, kuchyňské náčiní neelektrické, elektrické zubní kartáčky a hřebeny; (22) provazy, lana, síť, stany, plachty, pytle, surová textilní vlákna, vycpávkový materiál, česaná vlna, hedvábní surové, šapové, hedvábní floretové odpadové; (23) nitě, vlákna pro textilní účely, hedvábní předené, nitě a příze z umělého hedvábní; (24) bavlněné zboží, jako jsou bavlněné látky, textilie, tkaniny, hedvábné zboží (textilie z hedvábní), hedvábné tkaniny, lněné tkaniny, mohér, nábytkové tkaniny, nepromokavé tkaniny, potahy na nábytek, ručníky, samet, satén, pokrývky, spací pytle; (25) čepice, jeansy, elastické pletené zboží, kloboučnické zboží, košile, obuv, kožichy, kožešiny, kravaty, plavky, rukavice, prádlo osobní, prádlo spodní všeho druhu; (26) brože, náušnice, ozdoby oděvů, stuhy, šněrovačká, špendlíky, jehly, umělé květiny, zipy; (27) koberce, linoleum, podlahovina (krytiny), různé druhy rohože včetně koberečků do vozidel, tapety ne textilní; (28) bazény přenosné, brusle, kolečkové brusle, cínové hračky, papírové hračky, golfové hole a míčky, gumové hračky a míče, gymnastické přístroje a zboží, nářadí, nástroje nebo náčiní, hry, hračky, koloběžky, loutky, lyže, modely vozidel, rybářské výrobky a náčiní včetně prutů a navijáků, tělocvičné a sportovní potřeby, ozdoby na vánoční stromky, modely; (29) maso, ryby, drůbež, zvěřina, masové výtažky, konzervované, sušené a vařené ovoce a zelenina, zavařeniny, vejce, mléko, máslo a jiné mlékařenské výrobky, jedlé oleje a tuky, potraviny v konzervách, hotová jídla, obsažená v této třídě, mléčné nápoje s převážujícím obsahem mléka; (30) káva, čaj, kakao, cukr, rýže, chléb, suchary, zmrzlina, sůl, koření, obilní vločky, obilní přípravky, čokoláda, mouka, obilní přípravky, jemné pečivo, cukrovinky, med, kvasnice, pepř, ocet, chuťové omáčky, kávové, kakaové a čokoládové nápoje; (31) zemědělské, zahradnické a lesnické výrobky, čerstvé ovoce, zelenina, živé rostliny a zvířata, semena, přírodní květiny, slad, obilniny pro živočišnou spotřebu; (32) pivo, voda, nealkoholické nápoje, sirupy k přípravě nápojů, ovocné šťávy, limonády, nápoje lihuprosté; (33) alkoholické nápoje, destiláty, lihoviny, likéry, nápoje destilované; (34) tabák, kuřácké potřeby, zápalky, cigarety, doutníky; (35) inzertní, reklamní a propagační činnost, obstaratelství a zprostředkování obchodních záležitostí, pomoc při řízení obchodní činnosti, dovozní a vývozní agentura, vypracování statistických přehledů, činnost účetních poradců, provádění aukcí a dražeb, marketing, průzkum a analýza trhu, organizování komerčních a reklamních výstav, činnost ekonomických a organizačních poradců, obchodní služby v prodejnách i skladových provozech, obchodně zastupitelské služby a činnosti v oblasti obchodu, zprostředkování obchodních záležitostí v oblasti prodeje uhlí a doprovodných surovin z těžby, poradenská činnost obchodní, zprostředkování obchodní činnosti v oblasti telekomunikační a výpočetní techniky, administrativní práce, poradenské, konzultační a zprostředkovací služby při řízení obchodní činnosti, zpracování a analýza informací z tištěných i elektronických médií, oceňování podniků, automatizované zpracování dat, restrukturalizace, akvizice a fúze podniků; (36) zprostředkovatelská a obstaratelská činnost ve finančnictví apod., pojišťovnictví a peněžnictví, faktoring, zprostředkování finančních operací, investiční činnost, správa majetku, pozemků a budov, leasing, finanční poradenství, analýzy, kalkulace a zpracování projektů zaměřených na kapitálové investování finančních prostředků, leasingové operace, kalkulace s cennými papíry, finanční rozbor hospodaření firmy, finanční analýzy podniků, směnárna, penzijní připojištění, penzijní fondy, podílové fondy, poradenská činnost ve věcech týkajících se cenných papírů, obstarávání pro emitenta vydávání cenných papírů a poskytování s tím souvisejících služeb, obstarávání pro emitenta splácení cenných papírů a vyplácení výnosů z nich, pronájem nebytových prostor, obchodování s cennými papíry, finanční leasing strojů a zařízení; (37) těžba uhlí, zejména hnědého a doprovodných surovin, provádění trhacích a vrtných prací, instalace a opravy, pronájem strojů a zařízení, servisní služba, mytí

vozidel, provádění staveb, opravy, elektroinstalace, instalace a montáž strojních zařízení, klempířské práce, zámečnické práce zahrnuté v této třídě, opravy a udržování strojírenských výrobků, mechanických přístrojů, montážní činnost technologických celků, opravy karosérií, opravy motorových vozidel, průmyslové vysávání, služby kropicích a fekálních vozů, opravy strojů a zařízení s mechanickým pohonem, propojování telekomunikační sítě s telekomunikačními sítěmi dalších provozovatelů, připojování telekomunikačních zařízení; (38) neveřejné telekomunikační služby, pronájem přenosových cest pro přepravu všech druhů informací, distribuce informací pomocí komunikace mezi sítěmi, provozování služeb na internetu, informace přenášené po internetu; (39) doprava, skladování, dodávání zboží, pronájem motorových vozidel, přenos a rozvod elektrické energie, plynu, tepla, vody, pronájem garáží, parkovacích ploch, skladů; (40) kopírování a vyvolávání fotografických snímků, zpracování materiálu, zámečnictví jako úprava materiálů, broušení a leštění kovů, kovoobrábění, kovářství, úprava uhlí, zejména hnědého, doprovodných surovin a jiných paliv, úprava a nakládání s odpady; (41) elektronické publikace na nosičích přenášené po síti, elektronický archiv, vydávání publikací, knih, časopisů, CD-ROM titulů, výchovná a zábavná činnost, nahrávání nosičů zvukových nebo obrazově zvukových, šíření audiovizuálních děl, organizování přednáškové, konzultační a školicí činnosti, pořádání kurzů a školení, organizační zajištění školení; (42) fotografování, fotoateliéry, tisk ofsetový, vypracování programů pro hromadné zpracování dat, technické poradenství, poskytování software, pronájem počítačového software, počítačů, prodejních automatů, jednacích místností, pronájem přenosových cest pro přepravu všech druhů informací, konstruktérské práce v oblasti strojírenství, vývoj a konstrukce unikátních mechanizovaných a automatizovaných jednoúčelových a jiných strojů a zařízení pro automatizaci a mechanizaci prací v průmyslu, vypracování technologických postupů, laboratorní rozbor uhlí a doprovodných surovin, chemické analýzy a rozborů, revize elektrických zařízení, projektová činnost v investiční výstavbě a v oblasti výpočetní techniky, poradenská činnost odborná, masérské služby, zámečnictví jako výroba klíčů, zahradnictví, vyhledávání uhlí, zejména hnědého a doprovodných surovin, odborné konzultace, technické porady, pronájem přístupového času k síti internet, monitoring denního tisku.

- (511) 1, 2, 3, 4, 5, 6, 7, 8, 9, 11, 12, 14, 15, 16, 17, 18, 19, 20, 21, 22, 23, 24, 25, 26, 27, 28, 29, 30, 31, 32, 33, 34, 35, 36, 37, 38, 39, 40, 41, 42
(210) O-133934

- (111) **221756**
(220) 26.06.1998
(151) 27.12.1999
(540)



- (730) **NEWTON Holding, a. s.**, Politických vězňů 912/10, Praha 1, 11000, CZ
(740) Ing. Václav Kratochvíl, patentový zástupce, Táborská 758/33, Mladá Boleslav, 29301
(510) (1) chemické výrobky spadající do této třídy, apretury, brzdové kapaliny, činnidla povrchově aktivní, fotografické filmy a papíry, chemické prostředky a přípravky, chladicí kapaliny nebo směsi, impregnační látky, lepidla pro průmyslové účely, mořidla na kovy, směsi pro opravy pneumatik, tmel na opravu porcelánových výrobků, na kůži, na pneumatiky, hnojiva, aktivní uhlí a doprovodné suroviny, obsažené v této třídě; (2) antikorozi, asfaltové nátěry, barviva, barvy, inhibitory proti korozi, laky, mořidla lihová, nátěrové hmoty, pojiva do barev, ředidla,

fermeže, tmely sklenářské; (3) brusiva, kapaliny do ostříkovačů vozidel, parfumerie, kosmetika, leštidla, mycí prostředky, voňavkářské zboží, prací prostředky, přípravky k leštění, odmašťování a broušení, mýdla, zubní pasty; (4) uhlí a doprovodné suroviny, kamenné uhlí, hnědé uhlí; (5) dezinfekční prostředky; (6) bazény kovové, cínové předměty, dráty, dveře, hmoždinky z kovu, hřebíkářské zboží, šrouby, klíky, kolečka k nábytku kovová, kování pro stavby nebo pro nábytek, drobné potřeby z kovu, i na nářadí, rolety z kovu, řetězy, svěráky, zámky všeho druhu, zámečnické a klempířské výrobky, pokladny a schránky, kovové schody, železniční pražce kovové, tlakové zásobníky, kovové montážní klíče, francouzské klíče, pájecí zařízení (pájky) a jejich příslušenství; (7) armatury, autogeny, balicí stroje, brusky, brusné kotouče, čerpadla a filtry pro motory, čistící stroje, žhavicí svíčky pro dieselový motory, dopravní pásy, dynamy, etiketovací stroje, frézky, elektrické generátory, hydraulické mechanismy, karburátory, kladkostroje, písní kroužky, kuchyňské strojky na mletí, míchání, drcení a podobně, ložiska, lodní motory, elektrické kuchyňské strojky na drcení, tření, míchání, mletí, mixéry, mlýnky, motory, mycí zařízení pro vozidla, nože (části strojů), nože elektrické, nože pro žací stroje, obráběcí stroje, pera, stříkácí pistole, pistole pro vytlačování tmelů a podobných hmot, pračky, vrtačky, řezací hlavy, sklíčidla, soustruhy, seřizovací stroje, zapalovací svíčky, šicí stroje, zdvihací přístroje, stroje s mechanickým pohonem, redukční ventily, uzavírací ventily, čistící drátky a hlavice, svářecí stroje, tlakové ventily, tlaková zařízení, vysavače, i neelektrické a jejich příslušenství, pájecí, ohřívací a opalovací hořáky na propan nebo propan-butan, příslušenství k hořákům na propan nebo propan-butan, plynové přístroje pro pájení; (8) automobilové zvedáky, brusky, brusné kameny, čepelky na holení, frézy, holicí strojky, kladiva, kleště, klíče matkové, nýtové, šroubové, kuchyňské nože, nářadí všeho druhu včetně ručních nástrojů, přístrojů a náčiní, nástroje na řezání závitů, nůžky, páky, pilníky, pily, řezné nástroje a nářadí, stahovačky, šroubováky, sečné zbraně, břitvy, čistící trubek, nože lovecké, nože na odstraňování okují, nože pro hoblíky, nože štěpařské; (9) baterie, akumulátory, antény, přístroje pro vážení, měření, signalizaci, kontrolu, záchranu, automaty hrací a výdejní, brýle, brýlová skla a obroučky, benzínová čerpadla, dalekohledy, hasicí přístroje, hlásiče požáru, kalibry, měřicí, zkušební a kontrolní přístroje a nástroje, měřidla, ochranné přílby, měřicí stoly, zapisovací pokladny, žehličky, elektrické akumulátory, elektrické cívký, články, kolektory, ovládací a rozvodné desky, pojistky, přípojky, spínače, transformátory, elektroměry, elektrické vodiče, elektrody, elektrolyzéry, aparáty a přístroje vědecké, geodetické, elektrické, elektronické, fotografické, filmové, optické, desky a jiné nosiče přejímající záznam zvuku, obrazu a dat, magnetické pásky, videokazety, audiokazety, CD disky, filmy, fonografy, fotokopírovací přístroje, interkomunikační přístroje, nabíječky, optická vlákna, přístroje k záznamu nebo reprodukci zvuků, obrazů a dat, radioelektrické přístroje, radiopřijímače, reklamní přístroje, reproduktory, sluchátka, televizní přístroje, přístroje na zpracování informací, počítače, hardware, software, mikropočítače, grafické a textové terminály počítačů včetně pracovních a multimediálních stanic, jejich příslušenství, technické a programové vybavení počítačů v souvislosti s provozem v síťových systémech, elektronické sítě, audiovizuální díla, programy pro počítače, data, databáze a jiné informační produkty, multimediální aplikace, data, databáze a jiné informační produkty v sítích všeho druhu, telekomunikační sítě a zařízení, přenosové cesty pro přepravu všech druhů informací, informační systémy; (11) automobilové reflektory, bojler, osvětlovací přístroje a zařízení, elektrické topné přístroje, filtrační přístroje, chladicí a mrazicí přístroje a zařízení, chladničky, mrazničky, kamna, kávovary, klimatizační zařízení, kložety, sanitární zařízení, jejich části a příslušenství, kuchyňské náčiní - potřeby elektrické, lampy, lustry, ohříváče vody, radiátory, ventilátory, zdravotnická zařízení, zařízení pro větrání, elektrické náčiní k vaření, regulátory tlaku plynu, regulační a bezpečnostní příslušenství plynovodní, hořáky, ohřívací hořáky a opalovací hořáky obecně; (12) automobily všeho druhu, vybavení, součástky, doplňky a příslušenství pozemních vozidel, spadající do této třídy, sněhové řetězy, stěrače, tlumiče, balony, bezpečnostní pásy do dopravních prostředků, blatníky, brzdy, čepy náprav, čerpadla, čluny, dětské kočárky, dopravní prostředky, duše do pneumatik, hnací řetězy, houkačky pro vozidla, hustilky, jízdní kola, kryty pro pozemní vozidla, lodní výstroj obsažená v této třídě, ložiska pro vozidla, motocykly, nárazníky, nosiče lyží, kol, zavazadel a podobně k automobilům, obložení brzd, olivnice k vyvažování kol, ochranné rámy pro vozidla, pera na zavěšení vozidel, pneumatiky, potahy do vozidel, rozpěry pro vozidla, řemenice a řemeny pro vozidla, volanty, zařízení proti krádeži vozidel; (14) drahé kovy a jejich slitiny, předměty z těchto materiálů, šperky, drahé kameny, hodinářské výrobky, chronometry, bižuterie, budíky, drahokamy přírodní nebo umělé, jehlice nebo náušnice, klenotnické zboží; (15) hudební nástroje, elektronické hudební nástroje,

hudební elektrické mechanismy; (16) papír a výrobky z papíru, alba, balicí papír, barvy pro rozmnožování, bloky, brožury, časopisy, děrovače, desky na spisy, dopisní papír, etiketovací přístroje, inzertní listy, kancelářské potřeby, katalogy, knihy, kopírovací a rozmnožovací stroje a přístroje, lepicí pásky, lepidla, plnicí a rýsovací pera, prospekty, ručníky papírové, fotografie, štětce, psací stroje, učební a školní potřeby a pomůcky, hrací karty, tiskařské štočky, obalové materiály všeho druhu z plastických hmot, publikace, brožury, periodika, informační produkty, laminátové výrobky, makety, lepenka a výrobky z těchto materiálů, pořadače, poznámkové bloky, školní sešity, skicáky, plakáty, gratulace, pohlednice, pytlíky a sáčky, papírové tašky, krabice, kalendáře, samolepky, obtisky, hlavolamy, omalovánky, mapy, obrazy, puzzle, tužky, pastelky, tuhy, gummy, ořezávátka, penály, papírové kapesníky, tiskoviny, tiskařské výrobky, materiál pro umělec, pauzovací papír, pásky do psacích strojů, pečetidla, tabule, tabulky, modelovací hmoty, papírové pleny, reklamní a ozdobné předměty v jiné třídě neuvedené, reklamní tiskoviny; (17) fólie z plastických hmot, guma, gumové výrobky, zahrnuté v této třídě, hadice, hadičky, hmoždinky z plastu, izolace, izolátory, lamináty z plastických hmot, obaly všeho druhu z plastických hmot, tmely těsnící a tmely v této třídě obsažené, osinek; (18) aktovky, brašny, kufr, kabelky, deštníky a slunečníky a jejich součásti a příslušenství, kožené předměty a zboží, peněženky, kůže a imitace kůže, biče, postroje pro koně, sedlářské výrobky; (19) bazény nepřenosné, dlaždice, dveře, dýhy, parkety, tmely na kov, stavební materiál, kámen přírodní a umělý, cement, vápno, malta, sádra, šterk, asfalt, smola, živec, přenosné domy, krby, překližka, stavební sklo, polozpracované dřevo; (20) nábytek všeho druhu, bambus a výrobky z bambusu, výrobky ze dřeva, korku, rákosu, proutí, kostí, slonoviny, náhražky všech těchto materiálů, kolečka k nábytku nekovová, kování nábytkové nekovové, matrace, plastické výrobky, police, postele, rolety lištové vnitřní (žaluzie), spací pytle na Kempování, zrcadla, rámy, hudební pulty, nábytek pro camping, ložní potřeby; (21) drobné nářadí pro domácnost a kuchyni, džbánky, hrnce všeho druhu, keramické výrobky, kuchyňské nádobí všeho druhu, láhve, misky, nádoby, rozprašovače kosmetiky, skla pro vozidla (polotovary), skleněné nádoby a zboží, hřebeny, mycí houby, kartáče, porcelánové zboží, kuchyňské náčiní neelektrické, elektrické zubní kartáčky a hřebeny; (22) provazy, lana, síte, stany, plachty, pytle, surová textilní vlákna, vycpávkový materiál, česaná vlna, hedvábní surové, šapové, hedvábní fletové odpadové; (23) nitě, vlákna pro textilní účely, hedvábní předené, nitě a příze z umělého hedvábní; (24) bavlněné zboží, jako jsou bavlněné látky, textilie, tkaniny, hedvábné zboží (textilie z hedvábní), hedvábné tkaniny, lněné tkaniny, mohér, nábytkové tkaniny, nepromokavé tkaniny, potahy na nábytek, ručníky, samet, satén, pokrývky, spací pytle; (25) obleky, čepice, dámská konfekce, konfekční oděvy, jeansy, elastické pletené zboží, kloboučnické zboží, košile, obuv, kožichy, kožešiny, kravaty, plavky, rukavice, oděvní zboží, kožené zboží, prádlo osobní, prádlo spodní všeho druhu; (26) brože, knoflíky, ozdoby oděvů, stuhy, šněrovač, špendlíky, jehly, umělé květiny, zipy; (27) koberec, linoleum, podlahovina (krytina), různé druhy rohože včetně koberečků do vozidel, tapety ne textilní; (28) bazény přenosné, brusle, kolečkové brusle, cínové hračky, papírové hračky, golfové hole a míčky, gumové hračky a míče, gymnastické přístroje a zboží, nářadí, nástroje nebo náčiní, hry, hračky, koloběžky, loutky, lyže, modely vozidel, rybářské výrobky a náčiní včetně pruží a navijáků, tělocvičné a sportovní potřeby, ozdoby na vánoční stromky, modely; (29) maso, ryby, drůbež, zvířina, masové výtažky, konzervované, sušené a vařené ovoce a zelenina, zavařeniny, vejce, mléko, máslo a jiné mlékařské výrobky, jedlé oleje a tuhy, potraviny v konzervách, hotová jídla, obsažená v této třídě, mléčné nápoje s převážujícím obsahem mléka; (30) káva, čaj, kakao, cukr, rýže, chléb, sušary, zmrzlina, sůl, koření, obilní vločky, obilní přípravky, čokoláda, mouka, obilní přípravky, jemné pečivo, cukrovinky, med, kvasnice, pepř, ocet, chuťové omáčky, kávové, kakaové a čokoládové nápoje; (31) zemědělské, zahradnické a lesnické výrobky, čerstvé ovoce, zelenina, živé rostliny a zvířata, semena, přírodní květiny, slad, obilniny pro živočišnou spotřebu; (32) pivo, voda, nealkoholické nápoje, sirupy k přípravě nápojů, ovocné šťávy, limonády, nápoje lihuprosté; (33) alkoholické nápoje, destiláty, lihoviny, likéry, nápoje destilované; (34) tabák, kuřácké potřeby, zápalky, cigarety, doutníky; (35) inzertní, reklamní a propagační činnost, obstaratelská a zprostředkování obchodních záležitostí, pomoc při řízení obchodní činnosti, dovozní a vývozní agentura, vypracování statistických přehledů, činnost účetních poradců, provádění aukcí a dražeb, marketing, průzkum a analýza trhu, organizování komerčních a reklamních výstav, činnost ekonomických a organizačních poradců, obchodní služby v prodejnách i skladových provozech, obchodně zastupitelské služby a činnosti v oblasti obchodu, zprostředkování obchodních záležitostí v oblasti prodeje uhlí a doprovodných surovin z těžby, poradenská činnost obchodní,

zprostředkování obchodní činnosti v oblasti telekomunikační a výpočetní techniky, administrativní práce, poradenské, konzultační a zprostředkovací služby při řízení obchodní činnosti, zpracování a analýza informací z tištěných i elektronických médií, oceňování podniků, automatizované zpracování dat, restrukturalizace, akvizice a fúze podniků, finanční analýzy podniků; (36) zprostředkovatelská a obstaravatelská činnost ve finančnictví apod., pojišťovnictví a peněžnictví, faktoring, zprostředkování finančních operací, investiční činnost, správa majetku, pozemků a budov, leasing, finanční poradenství, analýzy, kalkulace a zpracování projektů zaměřených na kapitálové investování finančních prostředků, leasingové operace, kalkulace s cennými papíry, finanční rozbor hospodaření firmy, směnárna, penzijní připojištění, penzijní fondy, podílové fondy, poradenská činnost ve věcech týkajících se cenných papírů, obstarávání pro emitenta vydávání cenných papírů a poskytování s tím souvisejících služeb, obstarávání pro emitenta splacení cenných papírů a vyplácení výnosů z nich, pronájem nebytových prostor, obchodování s cennými papíry, finanční leasing strojů a zařízení; (37) těžba uhlí, zejména hnědého a doprovodných surovin, provádění thracích a vrtných prací, instalace a opravy, pronájem strojů a zařízení, servisní služba, mytí vozidel, provádění staveb, opravy, elektroinstalace, instalace a montáž strojních zařízení, klempířské práce, zámečnické práce zahrnuté v této třídě, opravy a udržování strojírenských výrobků, mechanických přístrojů, montážní činnost technologických celků, opravy karosérií, opravy motorových vozidel, průmyslové vysávání, služby kropicích a fekálních vozů, opravy strojů a zařízení s mechanickým pohonem, propojování telekomunikační sítě s telekomunikačními sítěmi dalších provozovatelů, připojování telekomunikačních zařízení, revize elektrických zařízení; (38) neveřejné telekomunikační služby, pronájem přenosových cest pro přepravu všech druhů informací, distribuce informací pomocí komunikace mezi sítěmi, provozování služeb na internetu, informace přenášené po internetu; (39) doprava, skladování, dodávání zboží, pronájem motorových vozidel, přenos a rozvod elektrické energie, plynu, tepla, vody, pronájem garáží, parkovacích ploch, skladů; (40) kopírování a vyvolávání fotografických snímků, zpracování materiálu, zámečnictví jako úprava materiálů, broušení a leštění kovů, kovoobrábění, kovářství, úprava uhlí, zejména hnědého, doprovodných surovin a jiných paliv, úprava a nakládání s odpady; (41) elektronické publikace na nosičích a přenášené po síti, elektronický archiv, vydávání publikací, knih, časopisů, CD-ROM titulů, výchovná a zábavná činnost, nahrávání nosičů zvukových nebo obrazově zvukových, šíření audiovizuálních děl, organizování přednáškových, konzultační a školicí činnosti, pořádání kurzů a školení, organizační zajištění školení; (42) fotografování, fotoateliéry, tisk ofsetový, vypracování programů pro hromadné zpracování dat, technické poradenství, poskytování software, pronájem počítačového software, počítačů, prodejních automatů, jednacích místností, pronájem přenosových cest pro přepravu všech druhů informací, konstruktérské práce v oblasti strojírenství, vývoj a konstrukce unikátních mechanizovaných a automatizovaných jednoúčelových a jiných strojů a zařízení pro automatizaci a mechanizaci prací v průmyslu, vypracování technologických postupů, laboratorní rozbor uhlí a doprovodných surovin, chemické analýzy a rozborů, projektová činnost v investiční výstavbě a v oblasti výpočetní techniky, poradenská činnost odborná, masérské služby, zámečnictví jako výroba klíčů, zahradnictví, vyhledávání uhlí, zejména hnědého a doprovodných surovin, odborné konzultace, technické porady, pronájem přístupového času k síti internet, monitoring denního tisku.

(511) 1, 2, 3, 4, 5, 6, 7, 8, 9, 11, 12, 14, 15, 16, 17, 18, 19, 20, 21, 22, 23, 24, 25, 26, 27, 28, 29, 30, 31, 32, 33, 34, 35, 36, 37, 38, 39, 40, 41, 42

(210) O-133935

(111) **221757**
(220) 26.06.1998
(151) 27.12.1999
(540)



(591) Barevná
(730) **NEWTON Holding, a. s.**, Politických vězňů 912/10, Praha 1, 11000, CZ
(740) Ing. Václav Kratochvíl, patentový zástupce, Táborská 758/33, Mladá Boleslav, 29301

(510) (1) chemické výrobky spadající do této třídy, apretury, brzdové kapaliny, čimidla povrchově aktivní, fotografické filmy a papíry, chemické prostředky a přípravky, chladicí kapaliny nebo směsi, impregnační látky, lepidla pro průmyslové účely, mořidla na kovy, směsi pro opravy pneumatik, tmel na opravu porcelánových výrobků, na kůže, na pneumatiky, hnojiva, aktivní uhlí a doprovodné suroviny, obsažené v této třídě; (2) antikoroziiva, asfaltové nátěry, barviva, barvy, inhibitory proti korozi, laky, mořidla lihová, nátěrové hmoty, pojiva do barev, ředidla, fermeže, tmely sklenářské; (3) brusiva, kapaliny do ostříkovačů vozidel, parfumerie, kosmetika, leštidla, mycí prostředky, voňavkářské zboží, prací prostředky, přípravky k leštění, odmašťování a broušení, mýdla, zubní pasty; (4) uhlí a doprovodné suroviny, kamenné uhlí, hnědé uhlí; (5) dezinfekční prostředky; (6) bazény kovové, cínové předměty, dráty, dveře, hmoždinky z kovu, hřebíkářské zboží, šrouby, klíky, kolečka k nábytku kovová, kování pro stavby nebo pro nábytek, drobné potřeby z kovu, i na nářadí, rolety z kovu, řetězy, svěráky, zámky všeho druhu, zámečnické a klempířské výrobky, pokladny a schránky, kovové schody, železniční pražce kovové, tlakové zásobníky, kovové montážní klíče, francouzské klíče, pájecí zařízení (pájky) a jejich příslušenství; (7) armatury, autogeny, balicí stroje, brusky, brusné kotouče, čerpadla a filtry pro motory, čistící stroje, žhavicí svíčky pro diesellovy motory, dopravní pásy, dynamo, etiketovací stroje, frézky, elektrické generátory, hydraulické mechanismy, karburátory, kladkostroje, pístní kroužky, kuchyňské strojky na mletí, míchání, drcení a podobně, ložiska, lodní motory, elektrické kuchyňské strojky na drcení, tření, míchání, mletí, mixéry, mlýnky, motory, mycí zařízení pro vozidla, nože (části strojů), nože elektrické, nože pro žací stroje, obráběcí stroje, pera, stříkací pistole, pistole pro vytlačování tmelů a podobných hmot, pračky, vrtačky, řezací hlavy, sklíčidla, soustruhy, seřizovací stroje, zapalovací svíčky, šicí stroje, zdvihací přístroje, stroje s mechanickým pohonem, redukční ventily, uzavírací ventily, čistící drátky a hlavice, svářecí stroje, tlakové ventily, tlaková zařízení, vysavače, i neelektrické a jejich příslušenství, pájecí, ohřívací a opalovací hořáky na propan nebo propan-butan, příslušenství k hořákům na propan nebo propan-butan, plynové přístroje pro pájení; (8) automobilové zvedáky, brousky, brusné kameny, čepelky na holení, frézy, holící strojky, kladiva, kleště, klíče matkové, nýtové, šroubové, kuchyňské nože, nářadí všeho druhu včetně ručních nástrojů, přístrojů a náčiní, nástroje na řezání závitů, nůžky, páky, pilníky, pily, řezné nástroje a nářadí, stahováky, šroubováky, sečné zbraně, břitvy, čističe trubek, nože lovecké, nože na odstraňování okují, nože pro hoblíky, nože štěpařské; (9) baterie, akumulátory, antény, přístroje pro vážení, měření, signalizaci, kontrolu, záchranu, automaty hrací a výdejní, brýle, brýlová skla a obroučky, benzinová čerpadla, dalekohledy, hasicí přístroje, hlásiče požáru, kalibry, měřicí, zkušební a kontrolní přístroje a nástroje, měřidla, ochranné přilby, měřicí stoly, zapisovací pokladny, žehličky, elektrické akumulátory, elektrické cívky, články, kolektory, ovládací a rozvodné desky, pojistky, přípojky, spínače, transformátory, elektroměry, elektrické vodiče, elektrody, elektrolýséry, aparáty a přístroje vědecké, geodetické, elektrické, elektronické, fotografické, filmové, optické, desky a jiné nosiče přejímající záznam zvuku, obrazu a dat, magnetické pásky, videokazety, audiokazety, CD disky, filmy, fonografy, fotokopirovací přístroje, interkomunikační přístroje, nabíječky, optická vlákna, přístroje k záznamu nebo reprodukci zvuků, obrazů a dat, radioelektrické přístroje, radiopřijímače, reklamní

přístroje, reproduktory, sluchátka, televizní přístroje, přístroje na zpracování informací, počítače, hardware, software, mikropočítače, grafické a textové terminály počítačů včetně pracovních a multimediálních stanic, jejich příslušenství, technické a programové vybavení počítačů v souvislosti s provozem v síťových systémech, elektronické sítě, audiovizuální díla, programy pro počítače, data, databáze a jiné informační produkty, multimediální aplikace, data, databáze a jiné informační produkty v sítích všeho druhu, telekomunikační sítě a zařízení, přenosové cesty pro přepravu všech druhů informací, informační systémy; (11) automobilové reflektory, bojler, osvětlovací přístroje a zařízení, elektrické topné přístroje, filtrační přístroje, chladicí a mrazicí přístroje a zařízení, chladničky, mrazničky, kamna, kávovary, klimatizační zařízení, kložety, sanitární zařízení, jejich části a příslušenství, kuchyňské náčiní - potřeby elektrické, lampy, lustry, ohřívače vody, radiatory, ventilátory, zdravotnická zařízení, zařízení pro větrání, elektrické náčiní k vaření, regulátory tlaku plynu, regulační a bezpečnostní příslušenství plynovodní, hořáky, ohřívače hořáky a opalovací hořáky obecně; (12) automobily všeho druhu, vybavení, součástky, doplňky a příslušenství pozemních vozidel, spadající do této třídy, sněhové řetězy, stěrače, tlumiče, balony, bezpečnostní pásy do dopravních prostředků, blatníky, brzdy, čepy náprav, čerpadla, čluny, dětské kočárky, dopravní prostředky, duše do pneumatik, hnací řetězy, houkačky pro vozidla, hustilky, jízdní kola, kryty pro pozemní vozidla, lodní výstroj obsažená v této třídě, ložiska pro vozidla, motocykly, nárazníky, nosiče lyží, kol, zavazadel a podobně k automobilům, obložení brzd, olovnice k vyvažování kol, ochranné rámy pro vozidla, pera na zavěšení vozidel, pneumatiky, potahy do vozidel, rozpěry pro vozidla, řemenice a femeny pro vozidla, volanty, zařízení proti krádeži vozidel; (14) drahé kovy a jejich slitiny, předměty z těchto materiálů, šperky, drahé kameny, hodinářské výrobky, chronometry, bižuterie, budíky, drahokamy přírodní nebo umělé, jehlice nebo náušnice, klenotnické zboží; (15) hudební nástroje, elektronické hudební nástroje, hudební elektrické mechanismy; (16) papír a výrobky z papíru, alba, balicí papír, barvy pro rozmnožování, bloky, brožury, časopisy, děrovače, desky na spisy, dopisní papír, etiketovací přístroje, inzertní listy, kancelářské potřeby, katalogy, knihy, kopírovací a rozmnožovací stroje a přístroje, lepicí pásky, lepidla, plnicí a rýsovací pera, prospekty, ručníky papírové, fotografie, štetce, psací stroje, učební a školní potřeby a pomůcky, hrací karty, tiskařské štočky, obalové materiály všeho druhu z plastických hmot, publikace, brožury, periodika, informační produkty, laminátové výrobky, makety, lepenka a výrobky z těchto materiálů, pořadače, poznámkové bloky, školní sešity, skicáky, plakáty, gratulace, pohlednice, pytlíky a sáčky, papírové tašky, krabice, kalendáře, samolepky, obtisky, hlavolamy, omalovánky, mapy, obrazy, puzzle, tužky, pastelky, tuhy, gummy, ořezávková, penály, papírové kapsničky, tiskoviny, tiskařské výrobky, materiál pro umělce, pauzovací papír, pásky do psacích strojů, pečetidla, tabule, tabulky, modelovací hmoty, papírové pleny, reklamní a ozdobné předměty v jiné třídě neuvedené, reklamní tiskoviny; (17) fólie z plastických hmot, guma, gumové výrobky, zahrnuté v této třídě, hadice, hadičky, hmoždinky z plastu, izolace, izolátory, lamináty z plastických hmot, obaly všeho druhu z plastických hmot, tmely těsnící a tmely v této třídě obsažené, osinek; (18) aktovky, brašny, kufry, kabelky, deštníky a slunečníky a jejich součásti a příslušenství, kožené předměty a zboží, peněženky, kůže a imitace kůže, biče, postroje pro koně, sedlářské výrobky; (19) bazény nepřenosné, dlaždice, dveře, dýhy, parkety, tmely na kov, stavební materiál, kámen přírodní a umělý, cement, vápno, malta, sádra, štěrk, asphalt, smola, živec, přenosné domy, krby, překližka, stavební sklo, polozpracované dřevo; (20) nábytek všeho druhu, bambus a výrobky z bambusu, výrobky ze dřeva, korku, rákosu, proutí, kostí, slonoviny, náhražky všech těchto materiálů, kolečka k nábytku nekovová, kování nábytkové nekovové, matrace, plastické výrobky, police, postele, rolety lištové vnitřní (žaluzie), spací pytle na kempování, zrcadla, rámy, hudební pulty, nábytek pro camping, ložní potřeby; (21) drobné nářadí pro domácnost a kuchyni, džbány, hrnce všeho druhu, keramické výrobky, kuchyňské nádobí všeho druhu, láhve, misky, nádoby, rozprašovače kosmetiky, skla pro vozidla (polotovary), skleněné nádoby a zboží, hřebeny, mycí houby, kartáče, porcelánové zboží, kuchyňské náčiní neelektrické, elektrické zubní kartáčky a hřebeny; (22) provazy, lana, sítě, stany, plachty, pytle, surová textilní vlákna, vycpávkový materiál, česaná vlna, hedvábní surové, šapové, hedvábní fioletové odpadové; (23) nitě, vlákna pro textilní účely, hedvábní předené, nitě a příze z umělého hedvábní; (24) bavlněné zboží, jako jsou bavlněné látky, textilie, tkaniny, hedvábné zboží (textilie z hedvábní), hedvábné tkaniny, lněné tkaniny, mohér, nábytkové tkaniny, nepromokavé tkaniny, potahy na nábytek, ručníky, samet, satén, pokrývky, spací pytle; (25) obleky, čepice, dámská konfekce, konfekční oděvy, jeansy, elastické pletené zboží, kloboučnické zboží, košile, obuv, kožichy, kožešiny, kravaty, plavky, rukavice, oděvní zboží, kožené zboží,

prádlo osobní, prádlo spodní všeho druhu; (26) brože, knoflíky, ozdoby oděvů, stuhy, šněrovadla, špendlíky, jehly, umělé květiny, zipy; (27) koberec, linoleum, podlahovina (krytiny), různé druhy rohože včetně koberečků do vozidel, tapety ne textilní; (28) bazény přenosné, brusle, kolečkové brusle, cínové hračky, papírové hračky, golfové hole a míčky, gumové hračky a míče, gymnastické přístroje a zboží, nářadí, nástroje nebo náčiní, hry, hračky, koloběžky, loutky, lyže, modely vozidel, rybářské výrobky a náčiní včetně prutů a navijáků, tělocvičné a sportovní potřeby, ozdoby na vánoční stromky, modely; (29) maso, ryby, drůbež, zvěřina, masové výtahy, konzervované, sušené a vařené ovoce a zelenina, zavařeniny, vejce, mléko, máslo a jiné mlékárenské výrobky, jedlé oleje a tuky, potraviny v konzervách, hotová jídla, obsažená v této třídě, mléčné nápoje s převážujícím obsahem mléka; (30) káva, čaj, kakao, cukr, rýže, chléb, suchary, zmrzlina, sůl, koření, obilní vločky, obilní přípravky, čokoláda, mouka, obilní přípravky, jemné pečivo, cukrovinky, med, kvasnice, pepř, ocet, chuťové omáčky, kávové, kakaové a čokoládové nápoje; (31) zemědělské, zahradnické a lesnické výrobky, čerstvé ovoce, zelenina, živé rostliny a zvířata, semena, přírodní květiny, slad, obilniny pro živočišnou spotřebu; (32) pivo, voda, nealkoholické nápoje, sirupy k přípravě nápojů, ovocné šťávy, limonády, nápoje lihuhosté; (33) alkoholické nápoje, destiláty, lihoviny, likéry, nápoje destilované; (34) tabák, kuřácké potřeby, zápalky, cigarety, doutníky; (35) inzertní, reklamní a propagační činnost, obstaravatelství a zprostředkování obchodních záležitostí, pomoc při řízení obchodní činnosti, dovozní a vývozní agentura, vypracování statistických přehledů, činnost účetních poradců, provádění aukcí a dražeb, marketing, průzkum a analýza trhu, organizování komerčních a reklamních výstav, činnost ekonomických a organizačních poradců, obchodní služby v prodejních i skladových provozech, obchodně zastupitelské služby a činnosti v oblasti obchodu, zprostředkování obchodních záležitostí v oblasti prodeje uhlí a doprovodných surovin z těžby, poradenská činnost obchodní, zprostředkování obchodní činnosti v oblasti telekomunikační a výpočetní techniky, administrativní práce, poradenské, konzultační a zprostředkovací služby při řízení obchodní činnosti, zpracování a analýza informací z tištěných i elektronických médií, oceňování podniků, automatizované zpracování dat, restrukturalizace, akvizice a fúze podniků, finanční analýzy podniků; (36) zprostředkovatelská a obstaravatelská činnost ve finančnictví apod., pojišťovnictví a peněžnictví, faktoring, zprostředkování finančních operací, investiční činnost, správa majetku, pozemků a budov, leasing, finanční poradenství, analýzy, kalkulace a zpracování projektů zaměřených na kapitálové investování finančních prostředků, leasingové operace, kalkulace s cennými papíry, finanční rozbor hospodaření firmy, směnárna, penzijní připojištění, penzijní fondy, podílové fondy, poradenská činnost ve věcech týkajících se cenných papírů, obstarávání pro emitenta vydávání cenných papírů a poskytování s tím souvisejících služeb, obstarávání pro emitenta splácení cenných papírů a vyplácení výnosů z nich, pronájem nebytových prostor, obchodování s cennými papíry, finanční leasing strojů a zařízení; (37) těžba uhlí, zejména hnědého a doprovodných surovin, provádění trhacích a vrtných prací, instalace a opravy, pronájem strojů a zařízení, servisní služba, mytí vozidel, provádění staveb, opravy, elektroinstalace, instalace a montáž strojních zařízení, klempířské práce, zámečnické práce zahrnuté v této třídě, opravy a udržování strojírenských výrobků, mechanických přístrojů, montážní činnost technologických celků, opravy karosérií, opravy motorových vozidel, průmyslové vysávání, služby kropicích a fekálních vozů, opravy strojů a zařízení s mechanickým pohonem, propojování telekomunikační sítě s telekomunikačními sítěmi dalších provozovatelů, připojování telekomunikačních zařízení, revize elektrických zařízení; (38) neveřejné telekomunikační služby, pronájem přenosových cest pro přepravu všech druhů informací, distribuce informací pomocí komunikace mezi sítěmi, provozování služeb na internetu, informace přenášené po internetu; (39) doprava, skladování, dodávání zboží, pronájem motorových vozidel, přenos a rozvod elektrické energie, plynu, tepla, vody, pronájem garáží, parkovacích ploch, skladišť; (40) kopírování a vyvolávání fotografických snímků, zpracování materiálu, zámečnictví jako úprava materiálů, broušení a leštění kovů, kovoobrábění, kovářství, úprava uhlí, zejména hnědého, doprovodných surovin a jiných paliv, úprava a nakládání s odpady; (41) elektronické publikace na nosičích a přenášené po síti, elektronický archiv, vydávání publikací, knih, časopisů, CD-ROM titulů, výchovná a zábavná činnost, nahrávání nosičů zvukových nebo obrazově zvukových, šíření audiovizuálních děl, organizování přednáškové, konzultační a školicí činnosti, pořádání kurzů a školení, organizační zajištění školení; (42) fotografování, fotoateliéry, tisk osetový, vypracování programů pro hromadné zpracování dat, technické poradenství, poskytování software, pronájem počítačového software, počítačů, prodejních automatů, jednacích

místností, pronájem přenosových cest pro přepravu všech druhů informací, konstruktérské práce v oblasti strojírenství, vývoj a konstrukce unikátních mechanizovaných a automatizovaných jednoúčelových a jiných strojů a zařízení pro automatizaci a mechanizaci prací v průmyslu, vypracování technologických postupů, laboratorní rozbory uhlí a doprovodných surovin, chemické analýzy a rozbory, projektová činnost v investiční výstavbě a v oblasti výpočetní techniky, poradenská činnost odborná, masérské služby, zámečnictví jako výroba klíčů, zahradnictví, vyhledávání uhlí, zejména hnědého a doprovodných surovin, odborné konzultace, technické porady, pronájem přístupového času k síti internet, monitoring denního tisku.

- (511) 1, 2, 3, 4, 5, 6, 7, 8, 9, 11, 12, 14, 15, 16, 17, 18, 19, 20, 21, 22, 23, 24, 25, 26, 27, 28, 29, 30, 31, 32, 33, 34, 35, 36, 37, 38, 39, 40, 41, 42
(210) O-133936

- (111) **222567**
(220) 08.01.1998
(151) 28.02.2000
(540)



- (730) **Lenka Poprová**, Luční 1291, Smržovka, 46851, CZ
(740) Ing. Vencel Adolf, Třešňová 620, Liberec 14, 46014
(510) (3) čisticí prostředky; (14) klenoty, bižuterie, drahokamy, vzácné kovy a jejich slitiny a výrobky z těchto látek nebo postříbřeného nebo pozlaceného kovu, hodinářské potřeby a chronometrické přístroje; (20) sklo zrcadlové; (21) hutní sklo, sklo surové nebo opracované, sklo zařazené ve tř.21, porcelán a majolika, skleněné umělecko-průmyslové zboží, skleněné poháry a číše, skleněné mozaiky, skleněné nádoby, sklo zrcadlové, broušené, leštěné, sklo barevné, pískované, malované a ryté, drobnůstky umělecké z jiných hmot zařazené ve tř.21, skleněné figurky, náčiní a nádoby pro domácnost nebo kuchyň, hřebeny a mycí houby, kartáče, materiály pro výrobu kartáčů; (40) zpracování materiálů: povrchové zušlechťování a úprava skla, leštění skla, broušení skla, kovové potažení skla, barvení skla, matování skla, pískování skla.
(511) 3, 14, 20, 21, 40
(210) O-129059

- (111) **222664**
(220) 29.06.1998
(151) 28.02.2000
(540)

MINESSE

- (730) **Wyeth LLC**, 235 East 42nd Street, New York, 10017, NY, US
(740) Čermák a spol., JUDr. Karel Čermák jr. Ph.D., LL.M., Elišky Peškové 735/15, Praha 5, 15000
(510) (5) farmaceutické výrobky, zejména orální antikoncepční prostředky.
(511) 5
(210) O-133957

- (111) **223137**
(220) 21.04.1998
(151) 23.03.2000
(540)

AAA

- (730) **AAA radiotaxi s.r.o.**, Wuchterlova 7, Praha 6, 16000, CZ
(740) PROPATENT, Ing. Vlasta Sedláčková, Pod Pekařkou 1, Praha 4, 14700
(510) (9) spojová radiokomunikační a telekomunikační technika; (12) dopravní prostředky; (35) zprostředkovatelská činnost v oblasti obchodu, s výjimkou provozování autobazaru či jiného způsobu zprostředkování obchodu s ojetými vozidly, propagační a reklamní služby; (39) taxislužba, automobilová doprava, radiodispečink, zprostředkovatelská činnost v oblasti dopravy, pomocné služby v silniční dopravě, podávání informací o sjízdnosti a průjezdnosti silnic, dálnic a městské silniční sítě.
(511) 9, 12, 35, 39
(210) O-132060

- (111) **225880**
(220) 02.11.1998
(151) 24.08.2000
(540)

KLÁŠTERNÍ

- (730) **HUBERT J. E., s.r.o.**, Vinárska 137, 926 01 Sereď, SK
(740) JUDr. Miroslav Kupka, Levého 1532, Rakovník, 26901
(510) (33) vína všeho druhu; (35) reklamní a inzertní činnost, marketing, obstaravatelská činnost v oblasti obchodu, zastupování tuzemských a zahraničních firem v oblasti vín, poradenská činnost v oboru obchodu; (39) stáčení, skladování a expedice vína všeho druhu, vč. jeho dopravy.
(511) 33, 35, 39
(210) O-137314

- (111) **228058**
(220) 26.03.1998
(151) 20.11.2000
(540)

DOMO

- (730) **ATEMI s.r.o.**, Velvarská 45/1626, Praha 6, 16000, CZ
(740) PROPATENT, Ing. Vlasta Sedláčková, Pod Pekařkou 1, Praha 4, 14700
(510) (16) časopis.
(511) 16
(210) O-131168

- (111) **228068**
(220) 06.05.1998
(151) 20.11.2000
(540)



- (730) **PURUS - MEDA, s.r.o.**, Skalice nad Svitavou č.p. 198, 67901, CZ
(740) PROPATENT, Ing. Vlasta Sedláčková, Pod Pekařkou 1, Praha 4, 14700
(510) (5) dietetické výrobky upravené pro lékařské účely ve formě kapslí nebo tablet zejména podpůrné přípravky u žen v menopauze.
(511) 5
(210) O-132448

(111) **229039**
(220) 20.04.1998
(151) 27.12.2000
(540)



(730) **L'OREAL S.A.**, 14, rue Royale, Paris, FR
(740) ŠTROS & KUSÁK advokátní a patentová kancelář, JUDr. David Štros, advokát, Národní 32, Praha 1, 11000
(510) (3) parfémy, toaletní vody, sprchové a koupelové gely a soli, toaletní mýdla, tělové deodoranty, kosmetické přípravky, zejména krémy, mléka, lotiony, gely a pudry pro péči o obličej, tělo a ruce, přípravky pro opalování, make-up, šampony, gely, spreje, pěny a balzámy pro péči o úpravu vlasů, laky na vlasy, barvicí a odbarvovací vlasové přípravky, přípravky pro trvalé zvlnění a zkadeření vlasů, esenciální oleje pro osobní potřebu, přípravky pro péči o ústní dutinu.
(511) 3
(210) O-132009

(111) **231540**
(220) 18.08.1998
(151) 28.03.2001
(540)

VISIO

(730) **Microsoft Corporation**, One Microsoft Way, Redmond, WA, US
(740) TRAPLOVÁ-HAKR-KUBÁT Advokátní a patentová kancelář, Mgr. Jana Šuranová Traplová, Přístavní 24, Praha 7, 17000
(510) (9) počítačové programy a návody prodávané jako celek, přístroje a nástroje vědecké, navigační, geodetické, fotografické, kinematografické, optické přístroje a nástroje k vážení, měření, signalizování, pro účely kontrolní /inspekční/, záchranné a pro výuku, automatické přístroje uváděné v činnosti vhozením mince nebo známky, stroje pro záznam, přenos a reprodukci zvuku nebo obrazu, zapisovací pokladny a počítačové stroje, přístroje pro zpracování dat a počítače, hasicí přístroje.
(511) 9
(210) O-135334

(111) **297384**
(220) 03.10.2007
(151) 22.04.2008
(540)



(591) Barevná
(730) **L.W.N. INTERNATIONAL s.r.o.**, Bratislavská 1529/19, Praha 10, Hostivař, 10200, CZ
(740) Advokátní kancelář Mgr. Liliana Křístková, Mgr. Liliana Křístková, nám. I. P. Pavlova 1785/3, Praha 2, 12000
(510) (18) kůže, imitace kůže, výrobky z těchto materiálů, které nejsou zahrnuty do jiných tříd, kůže ze zvířat, kufrý a zavazadla, deštníky, slunečníky a hole, biče a sedlářské výrobky; (25) oděvy, obuv, kloboučnické zboží.
(511) 18, 25
(210) O-452424

(111) **299782**
(220) 03.04.2008
(151) 06.08.2008
(540)



(591) Barevná
(730) **TOMI - REMONT a.s.**, Přemyslovka 2514/4, Prostějov, 79601, CZ
(740) Top Limit, Ing. Aleš Obadal, J.A. Bati 5542, Zlín, 76006
(510) (37) stavebnictví, opravy, instalační služby; (39) doprava, balení a skladování zboží, organizování cest.
(511) 37, 39
(210) O-457848

(111) **299905**
(220) 25.03.2008
(151) 13.08.2008
(540)



(730) **KaPe spol. s r.o.**, Podhorská 39, Jablonec nad Nisou, 46601, CZ
(740) Mgr. Kamil Kolátor, Dobiášova 1246/29, Liberec VI, 46006
(510) (14) vzácné kovy a jejich slitiny a výrobky z těchto látek nebo postříbeného, nebo pozlaceného kovu, nejsou-li uvedeny v jiných třídách, klenoty, bižuterie, drahokamy, hodinářské potřeby a chronometrické přístroje; (20) nábytek, zrcadla rámy, výrobky nejmenované v jiných třídách ze dřeva, korku, rákosu, vrbového proutí, z rohu, kosti, slonoviny, z kostic, želvoviny, jantaru, perleti, mořské pěny, náhražky všech těchto materiálů nebo náhražky z plastických hmot; (40) zpracování materiálů, broušení.
(511) 14, 20, 40
(210) O-457606

(111) **299938**
(220) 08.04.2008
(151) 13.08.2008
(540)



(591) Barevná
(730) **Sport Actions & Travel s.r.o.**, Světova 473/12, Praha 8, Libeň, 18000, CZ
(510) (35) dodavatelské služby pro třetí osoby, fakturace, informace (obchodní nebo podnikatelské), modelingové studie, obchodní činnost (pomoc při řízení), obchodní nebo podnikatelské informace, obchodní reklama (pro třetí osoby), organizování výstav (komerčních nebo reklamních), podnikové poradenství a obchodní management, pomoc při řízení obchodní činnosti, pořádání veletrhů pro obchodní a reklamní účely, prezentace výrobků v komunikačních médiích pro účely maloobchodní, pronájem reklamní doby v komunikačních médiích, pronájem reklamních ploch, pronájem reklamních materiálů, průzkum (obchodní), předvádění zboží, reklama, reklama on-line v počítačové síti, reklamní agentury, reklamní materiály (zasílání zákazníkům), služby v oblasti grafické úpravy pro reklamní účely, správa hotelů, veletrhy (pořádání) pro obchodní účely, výstavy komerční a reklamní (organizování); (39) autobusová doprava, automobilová doprava, automobily (pronájem), autokary (pronájem), cestování (rezervace), cesty (organizování), doprava (informace), doprava (letecká, lodní, trajektová), doprava (rezervace), doprava (železniční), doprovázení turistů, doručování zboží, exkurze (organizování), místenky (rezervace), okružní plavby (organizování), okružní výlety (organizování), organizování prohlídek, organizování zájezdů, osobní doprava, převoz turistů, zprostředkování (doprava); (41) informace o možnostech rekreace, informace o možnostech zábavy, konference (organizování a vedení),

kongresy (organizování a vedení), organizace a pořádání koncertů, organizování a vedení seminářů, symposií, organizování představení, organizování soutěží (vzdělávacích nebo zábavných), organizování sportovních soutěží, plavání a organizování večírků, pořádání a řízení pracovních setkání (školení), pořádání koncertů, předprodeje vstupenek.

(511) 35, 39, 41
(210) O-458000

(111) **299997**
(220) 21.03.2008
(151) 20.08.2008
(540)

Contex

(730) **Obschestvo s ogranichennoy otvetstvennostyu "Reckitt Benckiser IP"**, Kozhevnickeskaya, 14, Moskva 115114, RU
(740) Rott, Růžička & Guttman Patentové, známkové a advokátní kanceláře, JUDr. Vladimír Rott, Vinohradská 37, Praha 2, 12000
(510) (3) kosmetické přípravky, kosmetické přípravky ve formě tekutých disperzí, emulzí, gelů; (5) lubrigační přípravky ve formě tekutých disperzí, emulzí, gelů pro intimní použití.
(511) 3, 5
(210) O-457519

(111) **300020**
(220) 10.04.2008
(151) 20.08.2008
(540)



(591) Barevná
(730) **Lidl Stiftung & Co. KG**, Stiftsbergstrasse 1, 74172 Neckarsulm, DE
(740) TRAPLOVÁ-HAKR-KUBÁT Advokátní a patentová kancelář, Mgr. Jana Šuranová Traplová, Přístavní 24, Praha 7, 17000
(510) (3) tkaniny napuštěné kosmetickou pleťovou vodou, bavlna pro kosmetické účely, vatové tyčinky pro kosmetické účely; (5) hygienické předměty pro ženy, menstruační vložky, tkaniny napuštěné farmaceutickými pleťovými vodami; (16) zboží vyrobené z papíru zahrnuté ve třídě 16, toaletní papír, papírové kapesníčky, papírové ubrousky, ubrousky na obličej, papírové ručníky, papírové ubrusy, čistící tkaniny pro odličování, kuchyňské role, přilnavá fólie, pytle na odpadky, průhledné fólie; (21) utěrky na úklid, hadrové houby na mytí, hadry pro domácnost, hadry na podlahu, utěrky na nábytek, utěrky na prach.
(511) 3, 5, 16, 21
(210) O-458080

(111) **300029**
(220) 15.04.2008
(151) 20.08.2008
(540)



(730) **VLTAVA LABE MEDIA a.s.**, U Trezorky 921/2, Praha 5 - Jinonice, 15800, CZ

(740) JUDr. Jana Fraňová, advokátka, Jakubská 14, Praha 1, 11000

(510) (16) periodické a neperiodické tiskoviny všeho druhu, zejména noviny, časopisy, knihy, propagační materiály spadající do této třídy, tiskárenské výrobky; (35) reklamní, inzertní a propagační činnosti, komerční informační servis; (38) šíření elektronických časopisů, informací, elektronických periodik, knih v elektronické podobě prostřednictvím elektronické, telekomunikační nebo počítačové sítě, zejména Internetu; (39) distribuce tiskovin, zprostředkovatelská činnost v oblasti distribuce tiskovin; (41) vydavatelská a nakladatelská činnost, vydávání odborných, vzdělávacích a zábavných zpráv a publikací, vydávání statistických zpráv a informací, zprostředkovatelská činnost v oblasti vydávání tiskovin.

(511) 16, 35, 38, 39, 41
(210) O-458178

(111) **300149**
(220) 11.04.2008
(151) 27.08.2008
(540)

PLETAL

(730) **OTSUKA PHARMACEUTICAL Co., Ltd.**, 2-9, Kanda - Tsukasamachi, Chiyoda-ku, Tokyo, JP

(740) ZIVKO MIJATOVIC & PARTNERS s.r.o., Jugoslávských partyzánů 639/26, Praha 6, 16000

(510) (5) farmaceutické přípravky pro inhibici agregace krevních destiček.
(511) 5
(210) O-458124

(111) **300399**
(220) 03.04.2008
(151) 10.09.2008
(540)

CONAVIT

(730) **Symbiom, s.r.o.**, Sázava 170, Lanškroun, 56301, CZ

(740) INPARTNERS GROUP, Ing. Leopold Dadej, patentový zástupce, Na Valtické 339/6, Břeclav 4, 69141

(510) (1) chemické výrobky určené pro průmysl, vědu, zemědělství, zahradnictví a lesnictví, hnojiva pro zemědělství, lesnictví a zahradnictví, hnojiva přírodní a umělá, přípravky pro hnojení, chemické přípravky pro výrobu a úpravu hnojiv, humus, živé soli a roztoky, prostředky na ochranu rostlin, superfosfáty pro hnojiva, manganová hnojiva, vápenatá hnojivo, dusíkatá hnojiva, hnojivo vyrobené z humusu, smíšená organická hnojiva, stájový odpad pro použití jako hnojivo, smíšená chemická hnojiva, umělé hnojivo pro pěstování rostlin, anorganické kyseliny do hnojiv, komposty, substráty, minerální hnojiva, sadbovače, zemina pro pěstování, rašelina, štěpařské vosky, tříšticí přípravky, chemické přísady do prostředků na výživu a ochranu rostlin, bakteriální přípravky pro jiné než lékařské a veterinární účely, chemické přípravky určené pro zemědělství, lesnictví a zahradnictví, s výjimkou fungicidů, herbicidů, insekticidů a přípravků na hubení parazitů; (5) výrobky pro hubení škůdců a plevelů, antibakteriální a dezinfekční přípravky, fungicidy, herbicidy, pesticidy, insekticidy, repelenty pro odpuzování hmyzu; (31) výrobky zemědělské, zahradnické, lesnické, semena, živé rostliny a přírodní květiny, houby.

(511) 1, 5, 31
(210) O-457875

(111) **300469**
(220) 14.05.2008
(151) 10.09.2008
(540)



Dermacol

(730) **Dermacol, a.s.**, Výtvarná 1023/4, Praha 6, 16100, CZ

(740) Jehne, Vodák a partneři advokátní kancelář, JUDr. Robert Jehne, advokát, Washingtonova 1567/25, Praha 1, 11000

(510) (3) kosmetika, toaletní potřeby.
(511) 3
(210) O-459051

(111) **300571**
(220) 23.04.2008
(151) 17.09.2008
(540)

OCEANICA

(730) **Bartuška Patrik, LL.M. Ing.**, Slavíkova 27, Praha 2, 12000, CZ

(740) Ing. Júlia Bartušková, Slavíkova 27, Praha 2, 12000

(510) (9) přístroje a nástroje vědecké, námořní, geodetické, fotografické, filmové, optické, přístroje pro vážení, měření, signalizaci, kontrolu (inspekci), záchranu a přístroje pro vyučování, přístroje a nástroje pro vedení, přepínání, přeměnu, akumulaci, regulaci nebo řízení elektrického proudu, přístroje pro záznam, převod, reprodukci zvuku nebo obrazu, magnetické nosiče zvukových záznamů (s výjimkou televizi, rádií, video a diskových rekordérů), gramofonové desky, automatické distributory a mechanismy pro přístroje na mince, zapisovací pokladny, počítací stroje, přístroje pro zpracování informací a počítače, hasicí přístroje; (16) papír, lepenka a výrobky z těchto materiálů, které nejsou zařazeny do jiných tříd, tiskárenské výrobky, potřeby pro knižní vazby, fotografie, papírenské zboží, lepidla pro papírenství nebo domácnost, materiál pro umělce, štětce, psací stroje a kancelářské potřeby (vyjímaje nábytek), učební a vyučovací pomůcky s výjimkou přístrojů, plastické obaly (nezařazené do jiných tříd), tiskařské typy, štočky; (25) oděvy, obuv, kloboučnické zboží; (35) propagační činnost, reklama, pomoc při řízení obchodní činnosti, obchodní administrativa, kancelářské práce; (36) pojištění, služby finanční, služby peněžní, služby nemovitostní; (39) doprava, balení a skladování zboží, organizování cest; (41) výchova, vzdělávání, zábava, sportovní a kulturní aktivity; (43) služby zajišťující stravování a nápoje, dočasné ubytování.

(511) 9, 16, 25, 35, 36, 39, 41, 43
(210) O-458472

(111) **300777**
(220) 09.05.2008
(151) 24.09.2008
(540)

PM MELBROMENOX

(730) **PURUS - MEDA, s.r.o.**, Skalice nad Svitavou č.p. 198, 67901, CZ

(740) PROPATENT, Ing. Vlasta Sedláčková, Pod Pekařkou 1, Praha 4, 14700

(510) (5) dietetické výrobky s léčebnými účinky; (29) potravinové doplňky živočišného původu v rámci této třídy; (30) potravinové doplňky pro zvláštní výživu na bylinné bázi a z včelích produktů, spadající do této třídy.

(511) 5, 29, 30
(210) O-458935

(111) **300780**
(220) 13.05.2008
(151) 24.09.2008
(540)

PM-Melbromenox

(730) **PURUS - MEDA, s.r.o.**, Skalice nad Svitavou č.p. 198, 67901, CZ
(740) PROPATENT, Ing. Vlasta Sedláčková, Pod Pekařkou 1, Praha 4, 14700
(510) (5) dietetický výrobek s léčebnými účinky; (29) potravinové doplňky živočišného původu v rámci této třídy; (30) potravinový doplněk pro zvláštní výživu na bylinné bázi a z věčích produktů, spadající do této třídy.
(511) 5, 29, 30
(210) O-459007

(111) **301024**
(220) 20.05.2008
(151) 08.10.2008
(540)

JOURNEY
MAN

(591) Barevná
(730) **Fabián Petr**, Podjavorinské 1607/18, Praha 4, Chodov, 14900, CZ
(740) Rott, Růžička & Guttman Patentové, známkové a advokátní kanceláře, JUDr. Vladimír Rott, Vinohradská 37, Praha 2, 12000
(510) (12) pozemní motorová vozidla, jejich součásti a příslušenství v rámci této třídy.
(511) 12
(210) O-459211

(111) **301025**
(220) 20.05.2008
(151) 08.10.2008
(540)

SAVANNER

(730) **Fabián Petr**, Podjavorinské 1607/18, Praha 4, Chodov, 14900, CZ
(740) Rott, Růžička & Guttman Patentové, známkové a advokátní kanceláře, JUDr. Vladimír Rott, Vinohradská 37, Praha 2, 12000
(510) (12) pozemní motorová vozidla, jejich součásti a příslušenství v rámci této třídy.
(511) 12
(210) O-459212

(111) **301026**
(220) 20.05.2008
(151) 08.10.2008
(540)

GLAD

(730) **Fabián Petr**, Podjavorinské 1607/18, Praha 4, Chodov, 14900, CZ
(740) Rott, Růžička & Guttman Patentové, známkové a advokátní kanceláře, JUDr. Vladimír Rott, Vinohradská 37, Praha 2, 12000
(510) (12) pozemní motorová vozidla, jejich součásti a příslušenství v rámci této třídy.
(511) 12
(210) O-459213

(111) **301027**
(220) 20.05.2008
(151) 08.10.2008
(540)

WORKMAX

(730) **Fabián Petr**, Podjavorinské 1607/18, Praha 4, Chodov, 14900, CZ
(740) Rott, Růžička & Guttman Patentové, známkové a advokátní kanceláře, JUDr. Vladimír Rott, Vinohradská 37, Praha 2, 12000
(510) (12) pozemní motorová vozidla, jejich součásti a příslušenství v rámci této třídy.
(511) 12
(210) O-459214

(111) **301028**
(220) 20.05.2008
(151) 08.10.2008
(540)

RAZEER

(730) **Fabián Petr**, Podjavorinské 1607/18, Praha 4, Chodov, 14900, CZ
(740) Rott, Růžička & Guttman Patentové, známkové a advokátní kanceláře, JUDr. Vladimír Rott, Vinohradská 37, Praha 2, 12000
(510) (12) pozemní motorová vozidla, jejich součásti a příslušenství v rámci této třídy.
(511) 12
(210) O-459215

(111) **301181**
(220) 04.06.2008
(151) 15.10.2008
(540)

AKTIVIT

(730) **AKTIVIT spol. s r.o.**, B. Egermanna 245, Nový Bor, 47301, CZ
(740) PROPATENT, Ing. Vlasta Sedláčková, Pod Pekařkou 1, Praha 4, 14700
(510) (7) dopravníky, manipulátory, montážní linky, odhrotovací stroje, mycí stroje, strojní zařízení a jednoúčelové stroje a jiná podobná zařízení v rámci této třídy; (37) instalace, údržba zařízení a montážní stanice pro servis, vše v rámci tř. 37.
(511) 7, 37
(210) O-459664

(111) **301258**
(220) 21.05.2008
(151) 22.10.2008
(540)



(730) **MojeParty.cz s.r.o.**, Sudkova 556/9, Praha 10, 10900, CZ
(740) JUDr. Jaroslava Šafránková, advokát, Lublaňská 673/24, Praha 2, Vinohrady, 12000

(510) (16) papír, lepenka a výrobky z těchto materiálů, které nejsou zařazeny do jiných tříd, tiskárenské výrobky, fotografie, papírenské zboží, učební a vyučovací pomůcky s výjimkou přístrojů, plastické obaly (nezařazené do jiných tříd); (25) oděvy, obuv, kloboučnické zboží; (28) hry, hračky, potřeby pro gymnastiku a sport, které nejsou uvedeny v jiných třídách; (35) propagační činnost, reklama, obchodní služby poskytované způsobem on-line (elektronické obchodování) v oblasti prodeje papíru, lepenky a výrobků z těchto materiálů, tiskárenských výrobků, fotografií, papírenského zboží, učebních a vyučovacích pomůcek, plastických obalů, hudebních nástrojů, výrobků z gumy, oděvů, obuvi, kloboučnického zboží, her, hraček, potřeb pro gymnastiku a sport, skla a porcelánu, rostlin a přírodních květin, cukrovinek a dále v oblasti nabídky propagačních služeb, nabídky služeb v oblasti reklamy; (41) výchova, vzdělávání, zábava, sportovní a kulturní aktivity, estrády, informace o možnostech zábavy, plánování a organizování večírků; (43) služby zajišťující stravování a nápoje, dočasné ubytování.

(511) 16, 25, 28, 35, 41, 43
(210) O-459239

(111) **301341**
(220) 19.06.2008
(151) 22.10.2008
(540)



(730) **Lautnerová Magdalena PhDr.**, Svaté Ludmily 1762, Roztoky u Prahy, 25263, CZ

Plecitá Hana, U družstva Práce 52, Praha 4, 14000, CZ

(510) (35) propagační a reklamní činnost; (41) kulturní činnost a vzdělávací akce; (43) provoz restauračních zařízení.

(511) 35, 41, 43
(210) O-460113

(111) **301836**
(220) 09.05.2008
(151) 19.11.2008
(540)



(591) Barevná
(730) **Kofola ČeskoSlovensko a.s.**, Nad Porubkou 2278/31a, Ostrava - Poruba, 70800, CZ

(740) Čermák a spol., Mgr. Lukáš Lorenc, advokát, Elišky Peškové 15/735, Praha 5, 15000

(510) (30) nápoje na bázi čaje, led pro osvěžení; (32) minerální vody, šumivé nápoje a jiné nápoje nealkoholické, nápoje a šťávy ovocné, sirupy a jiné přípravky k zhotovování nápojů, piva všeho druhu; (33) alkoholické nápoje (s výjimkou pív).

(511) 30, 32, 33
(210) O-458931

(111) **301998**
(220) 01.07.2008
(151) 26.11.2008
(540)

Dermacol Solar

(730) **Dermacol, a.s.**, Výtvarná 1023/4, Praha 6, 16100, CZ

(740) Jehne, Vodák a partneři advokátní kancelář, JUDr. Robert Jehne, advokát, Washingtonova 1567/25, Praha 1, 11000

(510) (3) kosmetika.
(511) 3
(210) O-460430

(111) **302252**
(220) 10.06.2008
(151) 09.12.2008
(540)



(591) Barevná
(730) **ROSA In. s.r.o.**, U cukrovaru 724/30, Praha 9, Vinoř, 19017, CZ

(510) (11) větrací zařízení; (37) dozor nad stavbami, servis, montáž; (42) projektování.

(511) 11, 37, 42
(210) O-459849

(111) 302377
(220) 30.06.2008
(151) 15.12.2008
(540)

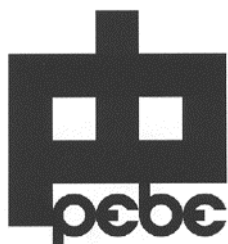

- (730) **Bartoniček Prokop**, Žitná 669/1, Praha 1, 11000, CZ
(740) Advokátní kancelář REHAK LEGAL, Mgr. Hana Kolínová, Holečkova 100/9, Praha 5, Smíchov, 15000
- (510) (9) elektronické časopisy, elektronická periodika a knihy v elektronické podobě (nahráná na nosičích nebo i ke stažení), elektronické databáze a databázové produkty, informace a data a databáze a záznamy v elektronické podobě, multimediální aplikace, elektronické multimediální nebo elektronické informační katalogy (nahráné na nosičích nebo i ke stažení), magnetické nebo optické suporty zvukových nebo zvukově obrazových záznamů, nosiče záznamů nahráné i nenahráné, videokazety nahráné i nenahráné, audiokazety nahráné i nenahráné, audiovizuální programy (nahráné na nosičích nebo i ke stažení), audioprogramy, audiovizuální díla na nosičích nebo i ke stažení, audiovizuální díla v digitální podobě, fotografie v digitální podobě (nahráné na nosičích nebo i ke stažení), výtvarná díla v digitální podobě nahráná nebo i ke stažení, filmy exponované, hudební díla na nosičích nebo v elektronické podobě nebo ke stažení, CD disky, DVD disky, přístroje a automaty pro zpracování a/nebo přenos informací a počítače včetně jejich jednotlivých součástí a náhradních dílů ze třídy 9, počítačové hry s výstupem na PC nebo na TV nebo nahráné nebo ke stažení, hrací skříně uváděné v činnosti vhozením mince, reklamní světelné přístroje, programové vybavení pro počítače, software, hardware výpočetní techniky nebo komunikační nebo informační techniky, elektronické nebo datové nebo informační nebo komunikační nebo výpočetní sítě včetně jednotlivých součástí a náhradních dílů obsažených ve třídě 9, aparáty a přístroje vědecké, geodetické, fotografické, filmové, optické, přístroje pro vážení, měření, signalizaci, kontrolu, záchranu a přístroje učební, aparáty pro záznam, uchování, převod, přenos nebo reprodukci zvuku nebo obrazu, přístroje a nástroje pro vedení, přepínání, přeměnu, akumulaci, regulaci nebo řízení elektrického proudu, hasicí přístroje, telefony, záznamníky, faxy, ústředny, telekomunikační přístroje, přístroje umožňující komunikaci, automatické distributory a mechanismy na mince, zapisovací pokladny, kalkulační stroje; (16) obrazy, akvarely, grafické reprodukce, grafiky, litografie, litografie umělecké, architektonické makety, malby (obrazy) zarámované či nezarámované, olejotisky, portréty, rytiny, dřevorytina, hlubotisky, mědirytiny, lepty, tisky napodobující rytiny a další upomínkové předměty nebo výtvarná díla v rámci této třídy, poštovní známky, tiskoviny, tiskopisy, formuláře, časopisy, periodika, knihy, manuály, katalogy, databázové produkty a databáze v papírové formě, tiskárenské výrobky, učební pomůcky (s výjimkou přístrojů), umělecké nebo ozdobné předměty z papíru, figurky z papírové hmoty, obaly bublinkové (z umělých hmot), plastické obaly nezařazené do jiných tříd, pohledy ilustrované se zvukovou nahrávkou, plakáty, fotografie, kalendáře, pohlednice, gratulace, dopisní papíry, obálky, mapy, plány, zemské globusy, samolepky, obtisky, nálepky, losy, lístky, poznámkové bloky, desky na spisy, pořadače, šanony, omalovánky, activity books, balicí papír, obaly všeho druhu papírové, listy, pytlíky a sáčky pro obalovou techniku, sešity, skicáky, tužky, pastelky, tuhy, gumy, ořezávátka, ořezávátka (strojky), penály, pravítka, papírové tašky, papírové kapesníky, papírové ubrusy a ubrusky, papírové prostírání, ručníky papírové, těžitka na papíry, papír, lepenka a výrobky z těchto materiálů zařazené ve třídě 16, filtrační papír, filtry kávové (papírové), výrobky z papíru, výrobky papírenské, písmena pro tiskárny, losy, štočky, potřeby pro knižní vazby, lepidla pro papírenství nebo domácnost, materiál pro umělce, štetce, malířská plátna, psací stroje a kancelářské potřeby s výjimkou nábytku, kalhotky plenkové z papíru nebo buničiny, knižní zářezky, papírové komouty, krabice lepenkové nebo papírové, toaletní papír, podložky pro pivní sklenice, pouzdra na doklady,

razítka, stojany malířské, stojany na fotografie, tabule reklamní z papíru nebo lepenky, tabule školní, papírové vlajky, reklamní výrobky z papíru, dekorační předměty z papíru, reklamní a informační poutače z papíru, papírové a umělohmotné tašky jako upomínkové předměty, zápisníky a záznamníky jako upomínkové předměty, vystřihovánky, památníky, leporela, diplomy, rozvrhy hodin, potištěné papírenské výrobky, potištěný balicí papír všeho druhu, nože na řezání papíru potištěné, pytle a sáčky z plastických hmot pro obalovou techniku; (35) výstavy reklamní nebo komerční, organizace reklamních nebo komerčních výstav, správa výstavních prostor (komerčních nebo reklamních), reklamní, inzertní a propagační činnost, marketing, merchandising, poskytování informací komerčního nebo reklamního charakteru, multimediálních informací komerčního charakteru, komerční využití Internetu v oblastech komerčních internetových médií a vyhledávacích služeb, on-line inzerce, pronájem informačních nebo reklamních míst, činnost reklamní agentury, činnost ekonomických a/nebo organizačních poradců, zprostředkování v obchodních vztazích, podnikové poradenství a obchodní management, správa hotelů, franchising, pomoc při využívání a řízení obchodního podniku, personální agentura, personální poradenství, automatizované zpracování dat, pomoc při provozování obchodů a obchodních činnostech průmyslového nebo obchodního podniku, služby, které zahrnují záznam, přepis, vypracování, kompilaci, přenášení nebo systematickosti písemných či datových či elektronických sdělení a záznamů, jakož i využívání nebo kompilaci matematických a statistických údajů, kancelářské práce, systém na podporu a intenzifikaci obchodních služeb založený na zvyšování klíčových spolupracovníků a klientů, věrnostní a bonusové systémy, jako například poskytování slev a odměn, přednostní a nadstandardní poskytování služeb, vše zejména v prodeji výrobků a služeb, maloobchodní činnost v oblasti prodeje spotřebního zboží, uměleckých nebo dekoračních nebo ozdobných předmětů, potravin a nápojů, oděvů, obuvi, klobouků, šátků, šálů, her, hraček, sportovního nářadí a pomůcek, vánočních ozdob, nádobí a nádob pro domácnost, jídelních servisů, jídelních lístků, pouzder a desek na jídelní lístky, hřebenů, kartáčů, skla, porcelánu a výrobků ze skla a porcelánu, kuchyňských výrobků a náčiní a pomůcek a nástrojů a nářadí, elektronických a/nebo elektro výrobků a přístrojů, hardware a software, nosičů záznamů, telekomunikačních přístrojů, audio a/nebo audiovizuálních děl a databází a výtvarných děl a fotografií a informací nahraných i ke stažení, tiskovin, výrobků z papíru nebo kartónu, papírových výrobků, dlaždic, stavebních materiálů kovových i nekovových, barev a nátěrů, potřeb pro umělce a výtvarníky, čistících a pracích prostředků, drogerie, kosmetiky, svíček, knotů, dietetických přípravků a potravin, farmaceutických výrobků, parafarmaceutických výrobků, potravinových doplňků, nářadí a nástrojů, osvětlovacích přístrojů, svítidel, kuchyňských přístrojů a zařízení, svícňů, soch, sošek, plastik, kovů a výrobků z kovů, mříží, příborů, nůžek, nožů, klenotů, šperků, bižuterie, drahých kamenů, hodinářského zboží, hudebních nástrojů, papírových výrobků, kožených výrobků, sedlářských výrobků, zavazadel, tašek, deštníků, zrcadel, oděvních doplňků, textilu, textilních výrobků, ložního prádla a ložních výrobků, ubrusů, přehozů, záclon, závěsů, galanterieho zboží, tapet, ručníků, koberců, rohoží, podlahových krytin, matrací, tabáku potřeb pro kuřáky, cigarety, zápalek, výrobků ze dřeva, korku, třtiny, rákosu, vrbového proutí, rohoviny, kostí, slonoviny, kostic, želoviny, jantaru, perleti, mořské pěny, buničiny a z náhražek těchto hmot nebo z plastických hmot, sošek ze dřeva, vosku, sádry nebo z plastických hmot, z porcelánu, pálené hlíny nebo skla, přeskupování různých výrobků (s výjimkou přepravy) pro třetí osoby za účelem umožnit spotřebiteli, aby si tyto výrobky mohl pohodlně prohlížet a nakupovat; (38) telekomunikace, služby umožňující komunikaci jedné osoby s druhou, televizní vysílání, rozhlasové vysílání, digitální vysílání, televizní vysílání programů, telematika, šíření, výměna nebo získávání zpráv a informací, šíření elektronických časopisů, informací, obrazů, fotografií, výtvarných děl, elektronických periodik, knih v elektronické podobě, audio nebo audiovizuálních děl prostřednictvím informační nebo datové nebo elektronické nebo komunikační nebo telekomunikační nebo počítačové sítě, zejména Internetu, pomocí satelitů aj., komunikace, poradenská činnost v oblasti telekomunikací, informační služby v oblasti telekomunikací, informační kancelář, poskytování informačních služeb prostřednictvím počítačů, pronájem informačních a komunikačních míst, samostatný přenos dat nebo informací prostřednictvím telekomunikačních zařízení, počítačů, mobilních telefonů, on-line chat room /diskusní skupiny na Internetu a na síti mobilních telefonů, elektronické nástěnky (služby), poskytování přístupu k on-line službám, služby webových portálů, komunikace a transakce v síti, služby datové sítě; (41) poskytování on-line elektronických publikací (bez možnosti stažení), výstavní činnost v rámci této třídy, organizování, příprava a správa výstav a výstavních prostor, galerie, muzea, nakladatelství a vydavatelství, elektronické publikování

(DTP), knihovny, ediční činnost, publikační činnost, fotografování, informace o možnostech zábavy, výchovy, vzdělávání, kultury, rekreace, rozptýlení a sportu, organizování večírků, veškerá agenturní a produkční činnost v oblasti kultury, vzdělání a zábavy, pořádání a zajišťování audiovizuálních akcí, pořádání koncertů, setkání, přednášek, kursů, seminářů, besed a soutěží všeho druhu, zábavné hudební produkce, vystupování výkonných umělců, sportovní aktivity, podpora kulturních, sociálních a zdravotních projektů a aktivit, nadační činnost, provozování kinosálů, nahrávání nosičů zvukových nebo obrazově zvukových, půjčování nahraných zvukových a zvukově obrazových záznamů, tvorba audiovizuálních děl, TV produkce, filmová produkce, televizní výroba programů, tvorba programů, tvorba a výroba televizních a audiovizuálních programů, agenturní činnost v oblasti kultury, zprostředkování a informační služby v oblasti kultury, výchovy, vzdělávání, zábavy a sportu, výchovná, vzdělávací, soutěžní a zábavní činnost, zábavní nebo kulturní nebo vzdělávací představení, živá představení, organizace společenských a kulturních akcí, organizace, provozování a provádění her a soutěží i veřejných, organizování představení, výstavní činnost v oblasti kultury nebo zábavy nebo výchovy nebo vzdělávání nebo sportu, provozování tělovýchovných zařízení, pronájem a půjčování sportovních potřeb s výjimkou dopravních prostředků, půjčování knih, tiskovin, pronájem a půjčování audiopřístrojů, videopřístrojů, videorekordérů, videokamer, fotoaparátů, promítaček, rozhlasových a televizních přijímačů, filmů, kulturních a vzdělávacích potřeb a přístrojů, půjčování a pronájem obrazů a dekorací, pronájem stadiónů, tenisových dvorců, pronájem a půjčování potápěčské výstroje, pronájem a půjčování sportovního nářadí s výjimkou dopravních prostředků, provozování a/nebo pronájem fitness centra, služby klubové (výchovné, vzdělávací, zábavné), pronájem galerií, klubů, provozování her on-line (z počítačové sítě), předprodej vstupenek.

(511) 9, 16, 35, 38, 41
(210) O-460440

(111) **302527**
(220) 01.07.2008
(151) 22.12.2008
(540)

DermaCol Satin make-up base

(730) **DermaCol, a.s.**, Výtvarná 1023/4, Praha 6, 16100, CZ
(740) Jehne, Vodák a partneři advokátní kancelář, JUDr. Robert Jehne, advokát, Washingtonova 1567/25, Praha 1, 11000
(510) (3) kosmetika.
(511) 3
(210) O-460422

(111) **302528**
(220) 01.07.2008
(151) 22.12.2008
(540)

DermaCol GOLD ELIXIR

(730) **DermaCol, a.s.**, Výtvarná 1023/4, Praha 6, 16100, CZ
(740) Jehne, Vodák a partneři advokátní kancelář, JUDr. Robert Jehne, advokát, Washingtonova 1567/25, Praha 1, 11000
(510) (3) kosmetika.
(511) 3
(210) O-460423

(111) **302530**
(220) 01.07.2008
(151) 22.12.2008
(540)

DermaCol 24h Control make-up

(730) **DermaCol, a.s.**, Výtvarná 1023/4, Praha 6, 16100, CZ
(740) Jehne, Vodák a partneři advokátní kancelář, JUDr. Robert Jehne, advokát, Washingtonova 1567/25, Praha 1, 11000
(510) (3) kosmetika.
(511) 3
(210) O-460425

(111) **302577**
(220) 04.08.2008
(151) 22.12.2008
(540)

TURECOMP

(730) **Symbiom, s.r.o.**, Sázava 170, Lanškroun, 56301, CZ
(740) INPARTNERS GROUP, Ing. Leopold Dadej, patentový zástupce, Na Valtické 339/6, Břeclav 4, 69141
(510) (1) chemické výrobky určené pro průmysl, vědy a fotografii, jakož i pro zemědělství, zahradnictví a lesnictví, bakteriální přípravky, jiné než pro lékařské a zvěrolékařské účely, biologické přípravky, jiné než pro lékařské a zvěrolékařské účely, mikroorganismy, jiné než pro lékařské a zvěrolékařské použití, přípravky pro hnojení, hnojiva pro půdu, chemické výrobky určené ke konzervování potravin, tříslicí materiály, přípravky pro zlepšování půdy; (5) bakteriologické kultury, výživné látky pro mikroorganismy, výrobky pro hubení škodlivých zvířat, fungicidy, herbicidy, insekticidy, pesticidy, dezinfekční přípravky; (44) zemědělské, zahradnické a lesnické služby, zejména hnojení, hubení škůdců v zemědělství, zahradnictví a lesnictví.
(511) 1, 5, 44
(210) O-461255

(111) **302865**
(220) 25.08.2008
(151) 07.01.2009
(540)



(591) Barevná
(730) **BEL Sýry Česko a.s.**, Pražská 218, Želetava, 67526, CZ
(740) ROTT, RŮŽIČKA & GUTTMANN Patentová, známková a advokátní kancelář, JUDr. Michal Růžička, CSc., Nad Štolou 12, Praha 7, 17000
(510) (29) maso, ryby, drůbež a zvěřina, masové výtažky, zavařované, mražené, sušené a vařené ovoce a zelenina, želé, džemy, kompoty, vejce, mléko a mléčné výrobky, oleje a tuky jedlé; (30) káva, čaj, kakao, cukr, rýže, tapioka, ságo, kávové náhražky, mouka a přípravky z obilnin, chléb, pečivo, cukrovinky, zmrzlina, med, sirup melasový, droždí, prášky do těsta, sůl, hořčice, ocet, nálevy (k ochucení), koření, led pro osvěžení.
(511) 29, 30
(210) O-461751

(111) **302874**
(220) 28.08.2008
(151) 07.01.2009
(540)

SKIPPY

(730) **Hormel Foods Corporation**, 1 Hormel Place, Austin, MN, US
(740) Baker & McKenzie v.o.s., advokátní kancelář, JUDr. Jiří Čermák, advokát, Klimentská 46/1216, Praha 1, 11002
(510) (29) arašídové máslo.
(511) 29
(210) O-461842

(111) **303576**
(220) 24.09.2008
(151) 05.02.2009
(540)

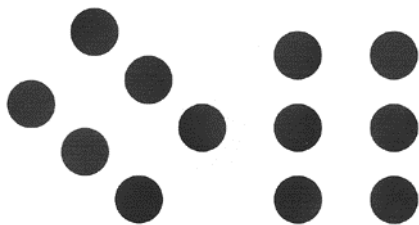

(730) **Botas a.s.**, Smetanova 842, Skuteč, 53973, CZ
(740) Ing. Pavel Reichel, Lopatecká 14, Praha 4, 14700
(510) (25) oděvy, obuv, kloboučnické zboží, včetně sportovní a vycházkové obuvi, triček, čepic, rukavic; (35) pomoc při řízení obchodní činnosti, při provozování obchodů a obchodních činností průmyslového nebo obchodního podniku, obchodní poradenství, organizování a uzavírání obchodních transakcí - v rámci této třídy, organizování kontraktů pro nákup a prodej zboží, reklama a marketing prostřednictvím Internetu, provozování virtuálních obchodních středisek na Internetu v oblasti obuvi, zejména sportovní a vycházkové obuvi, oděvů a kloboučnického zboží, elektronické přijímání objednávek zboží a organizování prodeje.
(511) 25, 35
(210) O-462557

(111) **304020**
(220) 02.10.2008
(151) 25.02.2009
(540)



(591) Barevná
(730) **SPORT BEZ PŘEDSUDKŮ, spolek**, Hevlínská 435/8, Praha 5, Zličín, 15521, CZ
(740) Václav Müller, patentový zástupce, Filipova 2016, Praha 4, 14800
(510) (14) drahé kovy a jejich slitiny, předměty z drahých kovů a jejich slitin, perly, diamanty, drahé kameny, polodrahokamy, jantar, šperky a klenoty, dublé, hodinky, hodinářské výrobky, časomíry, chronometry, budíky, pásky na hodinky, pouzdra na hodinky, šperkovnice, bižuterie, štras, brože, ozdobné jehlice, bižuterní klíčenky, manžetové knoflíky, kravatové spony a jehlice, medaile, medailóny, náramky, náhrdelníky, náušnice, odznaky, ozdoby na klobouky, tabatěrky, řetízkové taštičky, vázy z drahých kovů, umělecká díla, nádoby z drahých kovů, výrobky - imitace zlata, nitě z drahých kovů, sochy a sošky z drahých kovů, surové zlato a klenotnické zboží spadající do této třídy; (16) lepenka a kartonážní výrobky, časopisy, periodika, knihy, výrobky knihařské, fotografie, psací potřeby, kancelářské potřeby kromě nábytku, učební a školní potřeby a pomůcky, tiskací písma, štočky, papírové vlajky a vlaječky, obaly z papíru, tiskopisy, pohlednice, sběratelské kartičky, plakáty, známky, samolepky, potřeby pro umělce, štětce; (18) pracovní brašny, kožené výrobky pro průmyslové užití, výrobky z kůže a náhražek, surové kůže a kožešiny, jako kufry, deštníky, slunečníky, sedlářské výrobky, kabelky, příruční kabely, cestovní tašky, školní tašky, sportovní pytle, sportovní suvenýry, taštičky na kosmetické potřeby, nákupní tašky, plážové tašky,

ruksaky, klíčenky, náprsní tašky, peněženky, opasky; (24) vlajky a vlaječky s výjimkou papírových, tkaniny s výjimkou tkanin zařazených do jiných tříd, pokrývky včetně cestovních pokrývek, ložní prádlo, textilní zboží nezařazené v jiných třídách; (25) oděvy, saka, kalhoty, svetry, košile, obleky, sukně, pláště, kostýmy, cvičební úbory, dresy, oděvní doplňky, kravaty, motýlky, šály, rukavice, klobouky, čepice, zejména baseballové, mikiny, ponožky, šle, spodní prádlo, kožešinové ozdoby oděvní, blůzy, barety, šátky, podkolenky, boty, turistické oděvy, pracovní oděvy, oděvy pro volný čas, zejména pro sport; (26) oděvní doplňky v rámci této třídy, neobsahující drahé kovy, jako knoflíky, spony na oděvy, opasková spinadla, pouzdra na jehly, brože jako oděvní doplňky, etikety na prádlo a oděvy, vyšívání symboly, odznaky (-ne z drahých kovů), jehlice, nášivky na oděvy, monogramy (značky na prádlo), textilní náramky, nárameníky, textilní náhrdelníky, odznaky ne z drahých kovů, ozdoby textilních výrobků, spadající do tř. 26, zejména na klobouky; (28) vánoční stromečky umělé, ozdoby na vánoční stromečky, jako vánoční řetězy, věnce, svíčky na svíčky pro vánoční stromečky, hry, hračky mechanické, hudební, fyzikální, včetně hraček pro domácí zvířata, tělocvičné a sportovní nářadí, jako míče hrací, fotbalové, volejbalové, basketbalové, tenisové, míčky na stolní tenis, squash, badmintonové, rakety a pátky tenisové, na stolní tenis, badmintonové, squashové, chrániče loketní, kolenní a holenní (jako sportovní potřeby), míčky na hraní, rybářské náčiní, návnavy pro rybaře, nářadí pro zimní sporty, nářadí pro sportovní hry, výrobky plážové a koupací, jako plavecké a potápěčské ploutve, šermířské sečné a bodné zbraně, lovecké vábničky, hrací karty; (41) pronájem stadiónů, tenisových dvorců a jiných sportovních zařízení, výchovná, zábavní, školící, sportovní a kulturní činnost, zaměřená zejména na ragby, organizace společenských, sportovních, turistických, ekologických a kulturních akcí a slavností, pořádání sportovních táborů pro děti a mládež, pořádání školení, nakladatelská a vydavatelská činnost.

(511) 14, 16, 18, 24, 25, 26, 28, 41
(210) O-462728

(111) **304104**
(220) 10.04.2008
(151) 03.03.2009
(540)



(591) Barevná
(730) **Aliance vinařů V8, z. s.**, Zámek 22/1, Mikulov, 69201, CZ
(510) (31) výrobky zemědělské, zahradnické, lesnické a vinařské, chovatelské a pěstitelské produkty, hospodářské plodiny a rostliny, hospodářská zvířata a drůbež, sazenice vinné révy, obilniny, zrní, kukuřice, ovoce a zelenina čerstvé, osivo, krmné směsi pro zvířata, slad; (33) alkoholické nápoje, s výjimkou piv, lihoviny, likéry, víno všech druhů, především jakostní víno, víno přívlastkové, archivní víno, šumivé víno, sekty, též stolní víno, alkoholické výtažky, extrakty a esence z ovoce a hroznů, mošty s alkoholem, koktejly s alkoholem, alkoholické nápoje obsahující ovoce, konzumní a značkové lihoviny, řezané a ušlechtilé destiláty, včetně macerátů a výluhů, vinné, ovocné, bylinné a obilné destiláty; (35) inzertní, reklamní a propagační činnost, poskytování pomoci při provozu obchodu, včetně zprostředkování obchodních a souvisejících obchodně personálních záležitostí, organizování výstav a veletrhů k reklamním a obchodním účelům, odborné poradenství vztahující se k organizování výstav a veletrhů reklamních a obchodních, poradenství v oblasti organizace a ekonomiky podnikání, marketing, průzkum a analýzy trhů, distribuce zboží k reklamním účelům; (40) poradenství v oblasti zpracování zemědělských surovin na potravinářské výrobky, poradenství v oblasti zpracování plodů révy vinné na víno, konzervování potravin, pěstitelské pálení; (41) činnost vyučovací, činnost lektorská, výchovná, vzdělávací a zábavní, včetně pořádání specializačních doškolovacích kurzů, sympozií a

konferenci, doprovodné výstavy ke kulturním a vzdělávacím účelům, provozování pracovně diskusního a zájmového klubu, organizování výstav, veletrhů a přehlídek ke kulturním a vzdělávacím účelům, organizování soutěží o oceňování nejlepších exponátů, jakož i nejlepších expozic, odborné poradenství vztahující se k organizování výstav a veletrhů ke kulturním a vzdělávacím účelům; (42) testování, měření a analýzy, zejména kvality polotovarů a finálních výpěstků a výrobků v zemědělství, lesnictví, zahradnictví a vinařství; (43) provozování pohostinských služeb ve vinných sklepech a vinotékách, ochutnávky vín; (44) zemědělská, lesnická, zahradnická a vinařská činnost, půjčování a pronájem zemědělských nástrojů a zařízení, poskytování služeb pro zemědělství, lesnictví, zahradnictví a vinařství, jako např. šlechtitelské služby v oblasti pěstování révy vinné.

(511) 31, 33, 35, 40, 41, 42, 43, 44
(210) O-458096

(111) **304559**
(220) 01.07.2008
(151) 19.03.2009
(540)

Dermacol Mineral Power

(730) **Dermacol, a.s.**, Výtvarná 1023/4, Praha 6, 16100, CZ
(740) Jehne, Vodák a partneři advokátní kancelář, JUDr. Robert Jehne, advokát, Washingtonova 1567/25, Praha 1, 11000
(510) (3) kosmetika.
(511) 3
(210) O-460418

(111) **305249**
(220) 09.04.2008
(151) 11.05.2009
(540)

KOLOKRÁM

(730) **Svoboda Jakub**, Odboje 66, Kamenický Šenov, 47114, CZ
(740) Ing. Marie Smrčková, patentový zástupce, Velflíkova 1431/10, Praha 6, Dejvice, 16000
(510) (9) přilby, zejména cyklistické, brýle, výškoměry, cyklotachometry, sportestry; (11) baterky, svítidla na kola a držáky světel, zejména určené pro cyklisty, čelovky; (12) jízdní kola všech druhů jako např. kola silniční, horská, krosová, trekkingová, dětská, konstrukční součásti jízdních kol a vybavení jízdních kol jako např. rámy, kola, vidlice, řídítka, blatníky, nosiče, sedla, sedlovky, řetězy, převodová kola, přesmykače, pedály, dráty, ráfky, brzdy, zvonky, kliky, pneumatiky, pláště, duše, galusky a ostatní příslušenství a náhradní díly k jízdním kolům, cyklistické lahve, cyklistické zámky, stojany pro jízdní kola, odkladače jízdních kol; (18) batohy, sportovní tašky, brašny; (25) sportovní oděvy, sportovní obuv, zejména cyklistická, sportovní, zejména cyklistické pokrývky, hlavy, sportovní rukavice, spodní prádlo, ponožky, pláštěnky, bundy, dresy, trikoty; (28) tretražery, posilovací stroje, sportovní nářadí a sportovní náčiní v rámci této třídy; (35) zprostředkování obchodu prostřednictvím sítě Internet, Internetový obchod, zprostředkovatelské služby v oblasti obchodu, obstaravatelská činnost v oblasti obchodu, reklamní, inzertní a propagační činnost, to vše s výrobky vyznačenými ve třídě 9, 11, 12, 18, 25 a 28 a v oblasti služeb týkajících se oprav, čištění a údržby jízdních kol a v oblasti půjčování jízdních kol a v oblasti půjčování ostatních sportovních potřeb; (37) opravy, čištění a údržba jízdních kol; (39) pronájem a půjčování jízdních kol a jiných sportovních potřeb spadajících do této třídy; (41) pronájem a půjčování sportovních potřeb spadajících do této třídy.
(511) 9, 11, 12, 18, 25, 28, 35, 37, 39, 41
(210) O-458050

(111) **305555**
(220) 27.05.2008
(151) 27.05.2009
(540)

www.zajezdy.cz - Váš pohodlný nákup dovolené

(730) **Zájezd.cz, a.s.**, Na Potoce 468/25, Třebíč, Horka-Domky, 67401, CZ
(510) (36) směnárenské služby, ubytovací kanceláře (byty, místnosti); (39) rezervace v cestování, rezervace v dopravě, rezervace místenek, organizování zájezdů, organizování výletů, organizování okružních výletů;

(43) rezervace hotelů, rezervace penzionů, rezervace přechodného ubytování.

(511) 36, 39, 43
(210) O-459427

(111) **305697**
(220) 07.04.2008
(151) 03.06.2009
(540)

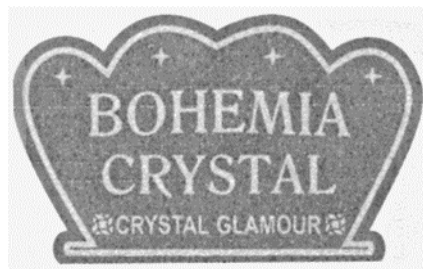

(730) **CRYSTAL GLAMOUR, a.s.**, Okrouhlice 215, Okrouhlice, 58231, CZ
(740) PROPATENT, Mgr. Markéta Shubik, patentový zástupce, Pod Pekařkou 107/1, Praha 4, Podolí, 14700
(510) (11) skleněná osvětlovací tělesa z broušeného, z křišťálového skla a z vitráží, osvětlovací tělesa, zhotovená dle historických replik a/nebo dle uměleckých návrhů; (21) sklo, křišťál, sklo a křišťálové sklo polozpracované, zušlechťované, zdobené a/nebo dekorované všemi technikami, skleněné a křišťálové zboží všeho druhu, spadající do této třídy; (35) zprostředkování obchodu v oblasti sklárství, propagační a reklamní činnost, marketing; (40) výroba, úprava, zpracování a dekorace skla a křišťálového skla, provoz sklářské hutě.
(511) 11, 21, 35, 40
(210) O-457929

(111) **306416**
(220) 31.01.2009
(151) 08.07.2009
(540)



(591) Barevná
(730) **SPEDICA, s.r.o.**, Jednoty 1931, Sokolov, 35601, CZ
(740) JUDr. Miroslav Kupka, Levého 1532, Rakovník, 26901
(510) (35) zprostředkování obchodu obalovými a zateplovacími materiály, zprostředkování obchodu přepravními pomůckami, zprostředkování obchodu upevňovacími a fixačními prvky, plombami, zprostředkování obchodu ISO kontejnery, zprostředkování obchodu papírovými výrobky (např. tiskopisy), administrativní činnost, průzkum trhu, reklamní a propagační činnost, vydávání propagačních a informačních materiálů, předvádění zboží, prezentace služeb, poradenství v oboru podnikání, zejména v oboru přepravy a logistiky, zprostředkování, uzavírání a realizace smluv o nákupu a prodeji zboží a využívání služeb, informace obchodního charakteru, marketing, evidence zboží; (36) celní služby, zprostředkování pojištění (zejména přepravních a dopravních pojištění), finanční služby, finanční poradenství, správa nemovitostí; (39) zprostředkování služeb v oblasti dopravy, silniční doprava, letecká doprava, lodní doprava, železniční doprava, nákladní doprava, kurýrní

služby, balení a skladování zboží a materiálů, nakládka a vykládka zboží a materiálů, provozování skladů, skladišť, skladových ploch a deponií, provozování parkovišť a garáží, zasilatelství - doručování zboží, dopravní dispečink, spedice, logistika, pronájem motorových vozidel, pronájem skladovacích kontejnerů, poskytování informací o přepravě, o dopravě a logistice, poradenství v záležitostech logistiky a dopravy, poskytování informací souvisejících se skladováním, vyřízení/provedení expedice, převzetí dat o zboží a zásilkách, vytvoření přepravních dokumentů.

(511) 35, 36, 39
(210) O-465462

(111) **306446**
(220) 11.02.2009
(151) 08.07.2009
(540)



(591) Barevná
(730) **Golf Planet s.r.o.**, Kaprova 42/14, Praha 1, Staré Město, 11000, CZ
(740) Ing. Francis Jupa, Měchenická 4/2554, Praha 4, 14100
(510) (35) velkoobchod-maloobchod s textilním zbožím a obuví, internetový obchod s textilním zbožím a obuví, export - import, marketing, propagace, reklama, inzerce všemi druhy médií, zejména reklama a inzerce na Internetu a uživatelské prezentace na www stránkách v internetových počítačových sítích, výstavní akce reklamního a obchodního charakteru, poradenství v obchodní činnosti, zprostředkovatelská činnost v uvedených oblastech; (36) realitní činnost, zejména koupě, prodej a pronájem nemovitostí, správa nemovitostí, developerská činnost, finanční a pojišťovací činnost, vše v rámci této třídy, zprostředkovatelská činnost v uvedených oblastech; (39) služby cestovních kancelářích, jako například poskytování, obstarávání a zprostředkování dopravních a průvodcovských služeb, cestovní informace, rezervace v dopravě, poradenská a konzultační činnost v cestovním ruchu, cestovní programy (cestování) zpracovávané na objednávku klientů; (41) poskytování sportovních, výchovných, školicích a klubových služeb, pořádání soutěží, vše v rámci této třídy, zprostředkovatelská činnost v uvedených oblastech; (43) služby cestovních kancelářích v rámci této třídy jako například poskytování, zprostředkování a obstarávání ubytovacích a stravovacích služeb.

(511) 35, 36, 39, 41, 43
(210) O-465761

(111) **306939**
(220) 08.04.2008
(151) 05.08.2009
(540)

PREVENTIM

(730) **SVUS Pharma a.s.**, Smetanovo nábřeží 1238/20a, Hradec Králové, 50002, CZ
(740) Ing. Marie Smrčková, patentový zástupce, Velflíkova 10, Praha 6, 16000
(510) (5) farmaceutické přípravky a léčiva humánní a veterinární, doplňky stravy pro léčebné účely, potraviny pro zvláštní účely, zvláště pro léčebné účely, diabetické přípravky pro léčebné účely; (29) doplňky stravy a potraviny pro zvláštní účely, ne pro léčebné účely, obsažené v této třídě; (35) reklamní, inzertní, propagační a marketingová činnost.

(511) 5, 29, 35
(210) O-457986

(111) **307258**
(220) 27.02.2009
(151) 19.08.2009
(540)



(730) **Pohřební ústav EXCELENT s.r.o.**, K.H. Borovského 1020, Sokolov, 35601, CZ
(740) ZEMAN - podkrušnohorská patentová a známková kancelář, Mgr. Dita Fialová, Hradní 301, Lohet, 35733
(510) (35) zprostředkování obchodu pietními potřebami (například svíčkami, stuhami, rakvemi, urnami, hrobovým příslušenstvím), zprostředkování obchodu s květinami a věnci, reklamní, propagační a inzertní činnost, prezentace služeb, pomoc při řízení obchodní činnosti, administrativní a účetní činnosti; (39) přeprava zesnulých; (40) kamenické práce, rytecké a sochařské práce; (44) aranžování květin, zhotovování věnců, vázání květin; (45) pohřební služby, provozování pohřebišť a krematorií, údržba hřbitovů, zprostředkovatelská činnost v pohřebnictví.

(511) 35, 39, 40, 44, 45
(210) O-466210

(111) **307274**
(220) 09.03.2009
(151) 19.08.2009
(540)

mezcla

(730) **Kryštofová Taťána**, Talichova 767, Beroun, 26601, CZ
(740) PROPATENT, Ing. Vlasta Sedláčková, Pod Pekařkou 107/1, Praha 4 - Podolí, 14700
(510) (9) CD, DVD nosiče; (35) inzertní a reklamní činnost; (41) živé hudební vystoupení, pořádání společenských akcí jako koncertů, plesů a zábavných akcí, zprostředkování uměleckých činností v rámci této třídy.

(511) 9, 35, 41
(210) O-466393

(111) **307393**
(220) 26.03.2009
(151) 26.08.2009
(540)



(591) Barevná
(730) **BORSKÁ STAVEBNÍ s.r.o.**, U Vodárny 2, Nový Bor, Arnultovice, 47301, CZ
(740) PROPATENT, Ing. Vlasta Sedláčková, Pod Pekařkou 107/1, Praha 4 - Podolí, 14700
(510) (37) provádění inženýrských staveb včetně technické vybavenosti sídlištních celků, provádění průmyslových staveb, provádění bytových a

občanských staveb, provádění jednoduchých staveb a pododávek; (42) investorsko-inženýrská činnost ve stavebnictví, projektová činnost v investiční výstavbě.

(511) 37, 42
(210) O-466854

(111) **308471**
(220) 24.03.2009
(151) 27.10.2009
(540)

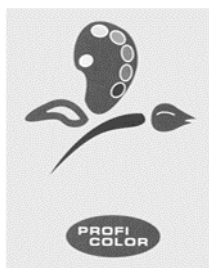

(730) **PROFI COLOR, s.r.o.**, Nová Ves II 4, Rostoklaty, 28201, CZ
(740) PROPATENT, Ing. Vlasta Sedláčková, Pod Pekařkou 107/1, Praha 4 - Podolí, 14700
(510) (2) barvy, nátěry, laky včetně nátěrů ochranných a penetračních, nátěrové hmoty, pomocné nátěrové přípravky, barvy tiskové, mořidla na kůže a dřevo, barviva, malířské nátěry, barvy, laky, pryskyřice přírodní v surovém stavu, pigmenty anorganické a organické, pigmentové pasty pro různé užití, barvy práškové a plniva, nástřikové hmoty na omítky, dřevo, beton a kovy s obsahem barviv, mořidla, kovy listkové a práškové pro malíře, dekoratéry, tiskaře a umělce, fermeže, ředidla pro barvy a laky, ochranné přípravky proti korozi a deteriorizaci dřeva; (16) publikace, tiskoviny, fotografie, bulletiny, časopisy, noviny, věstníky, ročenky, vizitky, průkazy, plakáty, přívěsky - vše z papíru nebo z jeho napodobenin, potisky, plastické obaly jako přebaly tiskovin a odnosné tašky s potiskem, štětece a materiál pro umělce, učební a vyučovací pomůcky s výjimkou přístrojů, tiskařské typy a štočky, kartonáže a obalové prostředky spadající do této třídy; (35) zprostředkování obchodu s výše uvedenými výrobky ve třídě 2 a 16, organizační poradenství při řízení podniku, zejména v oblasti výroby a vývoje nátěrových hmot, poskytování informací a poradenství v oboru prodeje nátěrových hmot a tiskových barev, obchodní administrativa, propagační činnost, reklama, pomoc při řízení obchodní činnosti, odborné poradenské a konzultační služby v oblasti podnikání, koordinace a metodické řízení v oblasti racionalizace obchodních a podnikatelských činností, analýzy nákladů a výdajů, marketingové studie, obchodní a podnikové poradenství, obchodní management, obchodní a podnikatelský průzkum, průzkum trhu, předvádění zboží, zprostředkovávání obstaravatelských služeb při provozu a řízení podniku, služby komerční informační kanceláře, kopírování nebo rozmnožování dokumentů, dokladů apod., zpracovávání textů, vyřizování korespondence, zajišťování různých kancelářských služeb, včetně styku s veřejností, pořádání veletrhů a výstav obchodního zaměření; (37) informace stavebního charakteru, servis a poradenství o nátěrových hmotách, jejich aplikacích a opravách, opravy dopravních prostředků, pozemní stavitelství, natěračské, malířské, podlahářské a lakýrnické práce, klempířství, topenářství, instalatérství zejména vodoinstalatérství, údržba staveb, jejich změny a odstraňování, montáž, kompletace, instalace, opravy, údržba, revize a zkoušky strojů a zařízení, servisní činnost pro dorozumivací techniku, servisní činnost pro výpočetní techniku, konzultační a poradenské služby ve stavebnictví, malířské, lakýrnické, natěračské, tapetařské a písmomalířské práce v interiéru a exteriéru na novodobých i historických objektech, příprava podkladů pro malbu, odstraňování starých maleb, úprava povrchů pomocí malířských směsí a stěrek, jejich uhlazování, přebrušování, bandážování, penetrování a izolování (skvrn), provádění maleb vápenných, křídových, dispersních a silikátových, včetně jejich tónování, provádění a obnova linkrust, zdobené malířské techniky (mramorování, benátský štuk a jiné), veškeré tapetařské práce s úpravou podkladů (papírové, samolepicí a jiné), lepení dekorativních prvků (lišty, rozety, bordury a jiné), příprava podkladů pod laky a nátěry (tmelení, broušení, napouštění a jiné), odstraňování starých laků a nátěrů mechanicky a chemicky, lakování a natírání kovů

(zámečnické a klempířské výrobky, konstrukce a jiné), dřeva (truhlářské výrobky, okna, dveře, konstrukce a jiné), plastů, omítek (stěny, stropy, sokly a jiné) a betonů (podlahy, stěny a jiné), natírání speciálními laky a technikou (platinování, mramorování, fládrování, nástřiky, leštění, zlacení, písmomalířské práce a jiné), výškové práce, vysokotlaké čištění a tryskání, úklid interiérů, budov (i na stavbách), čištění oken, montáže lešení, sklenářské práce, čištění, provádění, opravy a nátěry fasád i zateplených, nátěry ocelových konstrukcí, stožárů, antén, hromosvodů, podlah, balkonů a lodžii; (41) činnost vzdělávací, školicí, rekvalifikační, výchova a školení v oblasti obchodu a podnikání, provádění odborných, kvalifikačních a speciálních zkoušek, pořádání konferencí, seminářů, symposií, veletrhů a výstav kulturního a vzdělávacího zaměření, vydávání odborných publikací, vydávání tiskovin, bulletinů, www stránek, audiovizuálních nosičů a jiných nosičů dat s odbornou tematikou, organizování odborných exkurzí, organizování soutěží pro podporu exportu, organizování sportovních, kulturních a zábavných programů, turnajů, soutěží a her pro dospělé i mládež, překladatelské služby; (42) vydávání certifikátů a osvědčení, testování materiálů, nářadí a nástrojů včetně technologických postupů, kontrolní činnost, zkušebnictví, návrhy designu, kontrola systémů jakosti.

(511) 2, 16, 35, 37, 41, 42
(210) O-466804

(111) **309903**
(220) 07.01.2009
(151) 13.01.2010
(540)

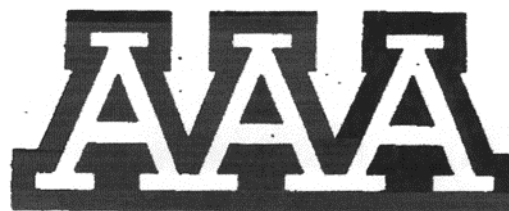

(730) **AAA RADIOTAXI s.r.o.**, Wüchterlova 7, Praha 6, 16000, CZ
(740) PROPATENT, Ing. Vlasta Sedláčková, Pod Pekařkou 1, Praha 4, 14700
(510) (1) chemické výrobky určené pro průmysl, vědu, zemědělství, zahradnictví a lesnictví, chemické látky pro konzervování potravin, lepidla pro průmyslové účely, tříslicí materiály, hasicí přístroje, lepidla pro průmysl; (4) průmyslové oleje a tuky, mazadla, paliva včetně benzínu pro motory a osvětlovací látky, svíčky a knoty; (8) nářadí a nástroje s ručním pohonem; (9) spojová radiokomunikační a telekomunikační technika; (12) balóny na dopravu, letadla; (13) střelné zbraně, střelivo, výbušniny, ohňostroje; (14) vzácné kovy a jejich slitiny a výrobky z těchto látek, klenoty, bižuterie, drahokamy, hodinářské potřeby a chronometrické přístroje; (15) hudební nástroje; (17) izolační materiály, izolační nátěry, pásy na izolaci materiály, polotovary z plastických hmot, výrobky z gumy, kaučuku, azbestu, slidy; (18) kůže, imitace kůže a výrobky z těchto materiálů, kufrý a zavazadla, deštníky, slunečníky, hole; (19) stavební materiály nekovové, asfalt, stavební konstrukce nekovové; (20) nábytek, zrcadla; (21) sklo, porcelán, keramika, nádobí; (22) lana, provazy, stany, sítě, plachty, pytle; (23) vlákna pro textilní účely; (24) textilní výrobky a tkaniny, ubrusy, ručníky, pokrývky; (26) galanterie, krajky, stuhy, umělé květiny, výšivky; (27) koberce, rohožky, rohože, linoleum, tapety; (28) hry, hračky, potřeby pro sport, vánoční ozdoby; (29) maso a masné výrobky, jako masové krémy, pomazánky na chleba, masité přesnídávky v rámci této třídy, ryby, drůbež, zvěřina, paštiky, ovoce, houby a zelenina konzervované, sušené a zavařené, šňáva rajčatová na vaření, konzervovaná hotová jídla, spadající do této třídy, konzervy masové a rybí, želé, kompoty, oleje a tuky jedlé, přesnídávky, ovocné dřeně, marmelády, džemy, ovocná povídla, ovocné pomazánky; (30) hořčice, ocet, kečup a kečupové omáčky, chuťové a pikantní omáčky, majonézy, omáčky v prášku, koření a koření směsi, sůl, sůl pro konzervování potravin; (31) výrobky zemědělské, zahradnické a lesní, ovoce čerstvé, ovocné stromy; (32) nealkoholické nápoje, pivo, šťávy, sirupy; (39) radiodispečink pro dopravu, taxislužba, lety a doprava balónem a letadly, podávání informací o sjízdnosti a průjezdnosti silnic,

- dálnic a městské silniční sítě; (45) právní služby, bezpečnostní služby pro ochranu majetku a jednotlivců, osobní a sociální služby poskytované pro ochranu majetku a jednotlivců.
(511) 1, 4, 8, 9, 12, 13, 14, 15, 17, 18, 19, 20, 21, 22, 23, 24, 26, 27, 28, 29, 30, 31, 32, 39, 45
(210) O-464903

- (111) **311309**
(220) 28.04.2008
(151) 31.03.2010
(540)

- (111) **310349**
(220) 23.07.2008
(151) 02.02.2010
(540)

B juicy

- (730) **UGO trade s.r.o.**, Za Drahou 165/1, Krnov - Pod Bezručovým vrchem, 79401, CZ
(740) Čermák a spol., Mgr. Lukáš Lorenc, Elišky Peškové 15/735, Praha 5, 15000
(510) (29) jablečné pyré, mléčné nápoje (s vysokým obsahem mléka), občerstvení na bázi ovoce, ovocná dřev, ovocné saláty, polévky, příslušené ovoce (naložené v cukru), šťávy (zeleninové -) na vaření, zeleninové polévky, zeleninové saláty; (30) čaj (nápoje na bázi -), čokoládové nápoje, čokoládové nápoje s mlékem, dorty, jogurtová zmrzlina, kakaové nápoje, kakaové nápoje s mlékem, káva, kávové nápoje, kávové nápoje s mlékem, občerstvení na bázi cereálií, občerstvení na bázi rýže, sendviče, sušenky, suchary, keksy, biskvity, šťáva (rajčatová -), zmrzlina; (31) čerstvé ovoce, zelenina čerstvá; (32) jablečný mošt (nealkoholický), koktejly nealkoholické, minerální vody (nápoje), mošty, nápoje (nealkoholické -), nápoje (nealkoholické na bázi medu), nápoje iontové, nealkoholické nápoje, nealkoholické šťávy (nápoje z -), nealkoholické výtažky z ovoce, nektar ovocný (nealkoholický), ovocné šťávy, příchutě na výrobu nápojů, přípravky na výrobu (nápojů -), rajčatová šťáva (nápoj), sirupy na výrobu nápojů, stolové vody, vody (nápoje), zeleninové šťávy (nápoje); (43) bary (služby -), bufety, kavárny, restaurace, restaurace (samoobslužné -).
(511) 29, 30, 31, 32, 43
(210) O-460993

- (111) **310548**
(220) 04.06.2008
(151) 10.02.2010
(540)



- (591) Barevná
(730) **novatic COATINGS s. r. o.**, Masarykova 58, Teplice, 41502, CZ
(740) PROPATENT, Ing. Vlasta Sedláčková, Pod Pekařkou 1, Praha 4, 14700
(510) (1) chemické výrobky určené pro průmysl, lepidla pro průmyslové účely; (2) barvy, nátěry, laky, mořidla, barviva, ochranné výrobky proti korozi; (35) zprostředkovatelská činnost v oblasti obchodní pro nárokované výrobky ve třídě 1 a 2.
(511) 1, 2, 35
(210) O-459663



- (730) **EXATHERM, s.r.o.**, Bořivojova 878/35, Praha 3 - Žižkov, 13000, CZ
(740) Mgr. Kamil Kolátor, Dobiášova 1246/29, Liberec VI, 46006
(510) (9) aparáty a přístroje vědecké, námořní, geodetické, elektrické, fotografické, filmové, optické, přístroje pro vážení, měření, signalizaci, kontrolu (inspekci), záchranu a přístroje učební spadající do této třídy, aparáty pro záznam, převod, reprodukci zvuku nebo obrazu, magnetické suporty zvukových záznamů, gramofonové desky, automatické distributory a mechanismy na mince, zapisovací pokladny (záznam), kalkulační stroje, přístroje pro zpracování informací a počítače, hasicí přístroje, teploměry nikoli pro lékařské účely; (10) chirurgické přístroje a zařízení lékařské, zubní a veterinářské, údy, oči a zuby umělé, ortopedické potřeby, materiál na sešívání ran, teploměry pro lékařské účely; (35) reklamní agentura, propagační činnost, pomoc při řízení obchodní činnosti, obchodní administrativa, kancelářské práce, propagační publikace - rozšiřování, obchodní informace, inzerce reklamní, reklamní texty (psaní, vydávání, zveřejňování, oznámení, vyhlášení, publikování), reklama on-line, aktualizace reklamních materiálů, výstavy - organizování výstav na pomoc obchodu a výstav reklamních, přeskupování různých výrobků (kromě jejich přepravy) pro třetí osoby za účelem umožnit spotřebiteli, aby si tyto výrobky mohli pohodlně prohlížet a nakupovat.
(511) 9, 10, 35
(210) O-458625

- (111) **311310**
(220) 28.04.2008
(151) 31.03.2010
(540)

EXATHERM

- (730) **EXATHERM, s.r.o.**, Bořivojova 878/35, Praha 3 - Žižkov, 13000, CZ
(740) Mgr. Kamil Kolátor, Dobiášova 1246/29, Liberec VI, 46006
(510) (9) aparáty a přístroje vědecké, námořní, geodetické, elektrické, fotografické, filmové, optické, přístroje pro vážení, měření, signalizaci, kontrolu (inspekci), záchranu a přístroje učební spadající do této třídy, aparáty pro záznam, převod, reprodukci zvuku nebo obrazu, magnetické suporty zvukových záznamů, gramofonové desky, automatické distributory a mechanismy na mince, zapisovací pokladny (záznam), kalkulační stroje, přístroje pro zpracování informací a počítače, hasicí přístroje, teploměry nikoli pro lékařské účely; (10) chirurgické přístroje a zařízení lékařské, zubní a veterinářské, údy, oči a zuby umělé, ortopedické potřeby, materiál na sešívání ran, teploměry pro lékařské účely; (35) reklamní agentura, propagační činnost, pomoc při řízení obchodní činnosti, obchodní administrativa, kancelářské práce, propagační publikace - rozšiřování, obchodní informace, inzerce reklamní, reklamní texty (psaní, vydávání, zveřejňování, oznámení, vyhlášení, publikování), reklama on-line, aktualizace reklamních materiálů, výstavy - organizování výstav na pomoc obchodu a výstav reklamních, přeskupování různých výrobků (kromě jejich přepravy) pro třetí osoby za účelem umožnit spotřebiteli, aby si tyto výrobky mohli pohodlně prohlížet a nakupovat.
(511) 9, 10, 35
(210) O-458626

(111) **313975**
(220) 08.04.2008
(151) 01.09.2010
(540)

PREVENTIN

(730) **SVUS Pharma a.s.**, Smetanovo nábřeží 1238/20a, Hradec Králové,
50002, CZ
(740) Ing. Marie Smrčková, patentový zástupce, Velflíkova 10, Praha 6, 16000
(510) (5) farmaceutické přípravky a léčiva humánní a veterinární, vyjma
farmaceutických přípravků dermatologických a přípravků pro ošetření rtů,

doplňky stravy pro léčebné účely, potraviny pro zvláštní účely, zvláště pro
léčebné účely, diabetické přípravky pro léčebné účely; (29) doplňky stravy
a potraviny pro zvláštní účely, ne pro léčebné účely, obsažené v této třídě;
(35) reklamní, inzertní, propagační a marketingová činnost.
(511) 5, 29, 35
(210) O-457985

Zániky ochranných známek uplynutím doby platnosti

Kapitola obsahuje údaje o ochranných známkách, které zanikly uplynutím doby platnosti podle ustanovení § 29 odst. 1 zákona č. 441/2003 Sb.

Číslo zápisu (111)	Datum zániku (141)	Číslo zápisu (111)	Datum zániku (141)	Číslo zápisu (111)	Datum zániku (141)	Číslo zápisu (111)	Datum zániku (141)
157816	19.09.2017	295705	13.09.2017	296064	14.09.2017	296644	14.09.2017
208845	16.09.2017	295706	13.09.2017	296065	17.09.2017	296646	19.09.2017
209308	15.09.2017	295707	13.09.2017	296066	17.09.2017	296647	19.09.2017
211508	11.09.2017	295708	13.09.2017	296067	18.09.2017	296648	19.09.2017
211513	12.09.2017	295709	13.09.2017	296068	18.09.2017	296649	19.09.2017
211514	12.09.2017	295714	14.09.2017	296069	18.09.2017	296650	19.09.2017
211517	15.09.2017	295718	14.09.2017	296070	19.09.2017	296651	19.09.2017
212184	12.09.2017	295719	14.09.2017	296071	19.09.2017	296807	13.09.2017
212188	16.09.2017	295720	14.09.2017	296079	19.09.2017	296811	18.09.2017
212194	18.09.2017	295723	14.09.2017	296081	19.09.2017	296813	18.09.2017
212197	18.09.2017	295725	14.09.2017	296233	11.09.2017	296977	14.09.2017
212198	19.09.2017	295726	14.09.2017	296423	11.09.2017	297090	12.09.2017
212916	11.09.2017	295731	17.09.2017	296435	12.09.2017	297093	13.09.2017
212919	15.09.2017	295732	17.09.2017	296437	12.09.2017	297094	17.09.2017
213594	19.09.2017	295734	18.09.2017	296438	13.09.2017	297095	19.09.2017
214092	12.09.2017	295735	17.09.2017	296439	13.09.2017	297214	14.09.2017
214095	15.09.2017	295737	18.09.2017	296440	14.09.2017	297217	19.09.2017
214096	15.09.2017	295738	18.09.2017	296441	14.09.2017	297256	13.09.2017
214101	18.09.2017	295739	18.09.2017	296442	14.09.2017	297257	14.09.2017
214627	12.09.2017	295740	18.09.2017	296443	14.09.2017	297329	18.09.2017
215050	17.09.2017	295741	18.09.2017	296444	14.09.2017	297643	13.09.2017
215053	19.09.2017	295744	19.09.2017	296445	14.09.2017	297645	19.09.2017
218289	17.09.2017	295745	19.09.2017	296446	17.09.2017	298261	11.09.2017
218756	17.09.2017	295746	19.09.2017	296447	17.09.2017	298431	18.09.2017
219508	16.09.2017	295855	19.09.2017	296448	14.09.2017	298432	19.09.2017
220112	18.09.2017	295871	12.09.2017	296449	17.09.2017	299275	19.09.2017
221187	17.09.2017	295874	13.09.2017	296450	17.09.2017	299666	19.09.2017
231517	12.09.2017	295875	13.09.2017	296455	18.09.2017	301370	18.09.2017
295359	11.09.2017	295878	13.09.2017	296456	18.09.2017	301626	14.09.2017
295362	11.09.2017	295879	13.09.2017	296463	19.09.2017	302198	12.09.2017
295363	11.09.2017	295883	17.09.2017	296466	19.09.2017	302470	19.09.2017
295365	11.09.2017	296054	11.09.2017	296467	19.09.2017	302756	12.09.2017
295550	12.09.2017	296056	12.09.2017	296469	19.09.2017	302757	13.09.2017
295553	13.09.2017	296058	13.09.2017	296470	19.09.2017	305238	14.09.2017
295554	13.09.2017	296059	13.09.2017	296640	13.09.2017	309384	12.09.2017
295555	13.09.2017	296060	13.09.2017	296641	13.09.2017	309615	18.09.2017
295556	14.09.2017	296061	13.09.2017	296642	14.09.2017		
295704	12.09.2017	296063	14.09.2017	296643	14.09.2017		

Změny vlastníků ochranných známek

Kapitola obsahuje údaje o ochranných známkách, které byly převedeny nebo přešly ve smyslu ustanovení § 15 odst. 1, 2 a § 16 zákona č. 441/2003 Sb. na jiného vlastníka v rozsahu všech zapsaných výrobků nebo služeb.

Číslo zápisu (111)	Dřívější vlastník (770)	Nynější vlastník (730)	S účinností od (580)
211477	ELIOKEM, INC., 1452 East Archwood Avenue, Suite 240, Akron, OH, US	ELIOKEM TOPCO, INC., 615 South Dupont Highway, Dover, County of Kent, 19901, DE, US	06.04.2018
211477	ELIOKEM TOPCO, INC., 615 South Dupont Highway, Dover, County of Kent, 19901, DE, US	OMNOVA SOLUTIONS INC., 25435 Harvard Road, Beachwood, OH, US	06.04.2018
212408	Yahoo Holdings, Inc., 701 First Avenue, Sunnyvale, 94089, CA, US	Oath Inc., 22000 AOL Way, Dulles, 20166, VA, US	06.04.2018
217371	Východočeská plynárenská, a.s., Pražská 702, Hradec Králové, 50117, CZ	innogy Česká republika a.s., Limuzská 3135/12, Praha 10, Strašnice, 10800, CZ	04.04.2018
219673	Brown-Forman Corporation, 850 Dixie Highway, Louisville 40210-1091, KY, US	BROWN-FORMAN DISTILLERY, Inc. a Delaware corporation, 2921 Dixie Highway, Shively, 40216, KY, US	04.04.2018
220595	Nutricia Drinks Trademarks B.V., 49, Rokkeveenseweg, Zoetermeer, NL	Friesland Brands B.V., Blankenstein 142, 7943 PE Meppel, NL	06.04.2018
221710	KOSPA systém, v.o.s., V Zátíší 1065, Pardubice, 53012, CZ	Pařízek - KOSPA Martin, Bartoňova 843, Pardubice, Studánka, 53012, CZ	05.04.2018
221710	Pařízek - KOSPA Martin, Bartoňova 843, Pardubice, Studánka, 53012, CZ	KOSPA systém Pardubice, s.r.o., Masarykovo náměstí 1484, Pardubice, Zelené Předměstí, 53002, CZ	05.04.2018
229949	EPIAG LOFIDA - PORCELÁN CZ s. r. o., Hlavní 30, Dalovice, 36263, CZ	Rudolf Kämpf s.r.o., U porcelánky 143, Nové Sedlo, Loučky, 35735, CZ	10.04.2018
259156	EPIAG LOFIDA - PORCELÁN CZ s.r.o., Hlavní 30, Dalovice, 36263, CZ	Rudolf Kämpf s.r.o., U porcelánky 143, Nové Sedlo, Loučky, 35735, CZ	10.04.2018
259157	EPIAG LOFIDA - PORCELÁN CZ s.r.o., Hlavní 30, Dalovice, 36263, CZ	Rudolf Kämpf s.r.o., U porcelánky 143, Nové Sedlo, Loučky, 35735, CZ	10.04.2018
259158	EPIAG LOFIDA - PORCELÁN CZ s.r.o., Hlavní 30, Dalovice, 36263, CZ	Rudolf Kämpf s.r.o., U porcelánky 143, Nové Sedlo, Loučky, 35735, CZ	10.04.2018
268212	Discrete servis s.r.o., Jaurisova 515/4, Praha 4, Michle, 14000, CZ	DiscretSecurityServices a.s., Keblice č. p. 44, Keblice, 41002, CZ	06.04.2018
299303	RIVER TERRACE a.s., Ovocný trh 572, Praha 1, 11000, CZ	JABLONEC PROPERTY HOLDINGS a.s., Ovocný trh 572/11, Praha 1, Staré Město, 11000, CZ	09.04.2018
305864	EPIAG LOFIDA - PORCELÁN CZ, s.r.o., Hlavní 30, Dalovice, 36263, CZ	Rudolf Kämpf s.r.o., U porcelánky 143, Nové Sedlo, Loučky, 35735, CZ	10.04.2018
308246	EPIAG LOFIDA - PORCELÁN CZ, s.r.o., Hlavní 30, Dalovice, 36263, CZ	Rudolf Kämpf s.r.o., U porcelánky 143, Nové Sedlo, Loučky, 35735, CZ	10.04.2018
313585	Česká mailingová společnost, s.r.o., Masarykova 73/70, Rudná, 25219, CZ	Frost David Bc., Masarykova 73/74, Rudná, 25219, CZ	09.04.2018
320677	displayMedia s.r.o., Nám. 14. října 1307/2, Praha 5, 15000, CZ	Galovič Richard Ing., Studenohorská 46, 84103 Bratislava, SK	06.04.2018
326573	Skupinové akce, z.s., Gercenova 1181/10, Praha 10 - Hostivař, 10200, CZ	Czech Hotel Awards, s.r.o., Gercenova 1181/10, Praha 10, Hostivař, 10200, CZ	09.04.2018
327755	Skupinové akce, z.s., Gercenova 1181/10, Praha 10 - Hostivař, 10200, CZ	Czech Hotel Awards, s.r.o., Gercenova 1181/10, Praha 10, Hostivař, 10200, CZ	09.04.2018
332252	IMMOFINANZ AG, Wienerbergstrasse 11, Wien, AT	Brno Estates a.s., Novolišeňská 2678/18, Brno, Lišeň, 62800, CZ	05.04.2018
332253	IMMOFINANZ AG, Wienerbergstrasse 11, Wien, AT	Brno Estates a.s., Novolišeňská 2678/18, Brno, Lišeň, 62800, CZ	05.04.2018
332254	IMMOFINANZ AG, Wienerbergstrasse 11, Wien, AT	Brno Estates a.s., Novolišeňská 2678/18, Brno, Lišeň, 62800, CZ	05.04.2018
342308	Kulda Jiří Ing., K Milířům 898, Hronov, 54931, CZ	zČech s.r.o., Jaurisova 514/6, Praha 4, Michle, 14000, CZ	09.04.2018
344418	Bileto s.r.o., Na Poříčí 1067/25, Praha 1 - Nové Město, 11000, CZ	DENCHAR s.r.o., Korunní 2569/108, Praha 10, Vinohrady, 10100, CZ	09.04.2018
344419	Bileto s.r.o., Na Poříčí 1067/25, Praha 1 - Nové Město, 11000, CZ	DENCHAR s.r.o., Korunní 2569/108, Praha 10, Vinohrady, 10100, CZ	09.04.2018
362249	Kurek Martin, Chodská Lhota - Štefle 163, Chodská Lhota, 34506, CZ	BK Style s.r.o., č.p. 163, Chodská Lhota, 34506, CZ	06.04.2018
362580	Múdra Mariana Mgr., Gaštanová 1007/4, Bytča, 014 01, SK Polák Michal, Jedlova 43, Žilina 4, 010 04, SK	Múdra Mariana Mgr., Gaštanová 1007/4, Bytča, 014 01, SK	09.04.2018

Změny v údajích o vlastnících ochranných známek

Kapitola obsahuje ochranné známky, u kterých byla v rejstříku ochranných známek vyznačena změna v údajích o vlastnících ve smyslu ustanovení § 27 odst. 2 a 7 zákona č. 441/2003 Sb.

Číslo zápisu (111)	Vlastník (730)	S účinností od (580)
120003A	MATADOR HOLDING, a.s., Bojnická 3, 831 04 Bratislava, SK	04.04.2018
120003	MATADOR HOLDING, a.s., Bojnická 3, 831 04 Bratislava, SK	04.04.2018
120093A	MATADOR HOLDING, a.s., Bojnická 3, 831 04 Bratislava, SK	04.04.2018
120093	MATADOR HOLDING, a.s., Bojnická 3, 831 04 Bratislava, SK	04.04.2018
120098	MATADOR HOLDING, a.s., Bojnická 3, 831 04 Bratislava, SK	04.04.2018
158227	ILLINOIS TOOL WORKS INC., Harlem Avenue 155, Glenview, IL, US	04.04.2018
158345	ILLINOIS TOOL WORKS INC., Harlem Avenue 155, Glenview, IL, US	04.04.2018
161183	Bridgestone Licensing Services, Inc., 200 4th Avenue South, Suite 100, Nashville, 37201, TN, US	06.04.2018
161184	Bridgestone Licensing Services, Inc., 200 4th Avenue South, Suite 100, Nashville, 37201, TN, US	06.04.2018
161377	Bridgestone Licensing Services, Inc., 200 4th Avenue South, Suite 100, Nashville, 37201, TN, US	06.04.2018
167005	Explosia a.s., Semtín 107, Pardubice, 53002, CZ	10.04.2018
170499	MATADOR HOLDING, a.s., Bojnická 3, 831 04 Bratislava, SK	04.04.2018
170500	MATADOR HOLDING, a.s., Bojnická 3, 831 04 Bratislava, SK	04.04.2018
175645A	" A L L E G R O " s.r.o., Školní 1739, Černošice, 25228, CZ	04.04.2018
198689	Bridgestone Licensing Services, Inc., 200 4th Avenue South, Suite 100, Nashville, 37201, TN, US	06.04.2018
199629	Harman Professional Denmark ApS, Olof Palmes Allé 18, 8200 Arhus N, DK	04.04.2018
200028	MATADOR HOLDING, a.s., Bojnická 3, 831 04 Bratislava, SK	04.04.2018
216815	Suntory Flowers Limited, 4-17-5, Shiba, Minato-ku, Tokyo, JP	09.04.2018
217540	SUZUKI MOTOR CORPORATION, 300 Takatsuka-cho, Minami-ku, Hamamatsu-shi, Shizuoka-ken, JP	09.04.2018
219709	Řezníček Petr, K. Kučery 242/5, Karlovy Vary, Dvory, 36006, CZ	05.04.2018
219710	Řezníček Petr, K. Kučery 242/5, Karlovy Vary, Dvory, 36006, CZ	05.04.2018
220038	OQEMA, s.r.o., Těšínská 222, Šenov, 73934, CZ	09.04.2018
220595	FrieslandCampina Nederland B.V., Stationsplein 4, 3818 LE Amersfoort, NL	06.04.2018
220600	Southern Liqueur Company Limited, Aan-de-Wagenweg, Stellenbosch, ZA	09.04.2018
222664	Wyeth LLC, 235 East 42nd Street, New York, 10017, NY, US	05.04.2018
226510	SAKO Brno, a.s., Jedovnická 4247/2, Brno, Židenice, 62800, CZ	05.04.2018
228068	PURUS - MEDA, s.r.o., Skalice nad Svitavou č.p. 198, 67901, CZ	05.04.2018
229102	Bridgestone Licensing Services, Inc., 200 4th Avenue South, Suite 100, Nashville, 37201, TN, US	06.04.2018
232479	MATADOR HOLDING, a.s., Bojnická 3, 831 04 Bratislava, SK	04.04.2018
233734	Bridgestone Licensing Services, Inc., 200 4th Avenue South, Suite 100, Nashville, 37201, TN, US	06.04.2018
245192	Bridgestone Licensing Services, Inc., 200 4th Avenue South, Suite 100, Nashville, 37201, TN, US	06.04.2018
248387	Bridgestone Licensing Services, Inc., 200 4th Avenue South, Suite 100, Nashville, 37201, TN, US	06.04.2018
248857	OQEMA, s.r.o., Těšínská 222, Šenov, 73934, CZ	09.04.2018
250485	Bridgestone Licensing Services, Inc., 200 4th Avenue South, Suite 100, Nashville, 37201, TN, US	06.04.2018
250486	Bridgestone Licensing Services, Inc., 200 4th Avenue South, Suite 100, Nashville, 37201, TN, US	06.04.2018
252036	Bridgestone Licensing Services, Inc., 200 4th Avenue South, Suite 100, Nashville, 37201, TN, US	06.04.2018
253060	" A L L E G R O " s.r.o., Školní 1739, Černošice, 25228, CZ	04.04.2018
253061	" A L L E G R O " s.r.o., Školní 1739, Černošice, 25228, CZ	04.04.2018
253702	Bridgestone Licensing Services, Inc., 200 4th Avenue South, Suite 100, Nashville, 37201, TN, US	06.04.2018
259067	Novák Václav, Nákupní 1127, Jesenice, 25242, CZ	10.04.2018
268212	Discrete servis s.r.o., Jaurisova 515/4, Praha 4, Michle, 14000, CZ	06.04.2018
281746	Novák Václav, Nákupní 1127, Jesenice, 25242, CZ	10.04.2018
290504	HEUTE Maschinenfabrik GmbH & Co. KG, Weinsbergstr. 2-6, Solingen, DE	05.04.2018
297384	L.W.N. INTERNATIONAL s.r.o., Bratislavská 1529/19, Praha 10, Hostivař, 10200, CZ	05.04.2018
299782	TOMI - REMONT a.s., Přemyslovka 2514/4, Prostějov, 79601, CZ	09.04.2018
300020	Lidl Stiftung & Co. KG, Stiftsbergstrasse 1, 74172 Neckarsulm, DE	09.04.2018
300777	PURUS - MEDA, s.r.o., Skalice nad Svitavou č.p. 198, 67901, CZ	05.04.2018
300780	PURUS - MEDA, s.r.o., Skalice nad Svitavou č.p. 198, 67901, CZ	05.04.2018

Číslo zápisu (111)	Vlastník (730)	S účinností od (580)
301024	Fabián Petr, Podjavorinské 1607/18, Praha 4, Chodov, 14900, CZ	10.04.2018
301025	Fabián Petr, Podjavorinské 1607/18, Praha 4, Chodov, 14900, CZ	10.04.2018
301026	Fabián Petr, Podjavorinské 1607/18, Praha 4, Chodov, 14900, CZ	10.04.2018
301027	Fabián Petr, Podjavorinské 1607/18, Praha 4, Chodov, 14900, CZ	10.04.2018
301028	Fabián Petr, Podjavorinské 1607/18, Praha 4, Chodov, 14900, CZ	10.04.2018
302252	ROSA In. s.r.o., U cukrovaru 724/30, Praha 9, Vinoř, 19017, CZ	10.04.2018
304020	SPORT BEZ PŘEDSUDKŮ, spolek, Hevlínská 435/8, Praha 5, Zličín, 15521, CZ	06.04.2018
304104	Aliance vinařů V8, z. s., Zámek 22/1, Mikulov, 69201, CZ	10.04.2018
305555	Zájezdy.cz, a.s., Na Potoce 468/25, Třebíč, Horka-Domky, 67401, CZ	06.04.2018
306446	Golf Planet s.r.o., Kaprova 42/14, Praha 1, Staré Město, 11000, CZ	06.04.2018
306772	Novák Václav, Nákupní 1127, Jesenice, 25242, CZ	10.04.2018
307393	BORSKÁ STAVEBNÍ s.r.o., U Vodárny 2, Nový Bor, Arnultovice, 47301, CZ	09.04.2018
307543	Novák Václav, Nákupní 1127, Jesenice, 25242, CZ	10.04.2018
308184	OQEMA, s.r.o., Těšínská 222, Šenov, 73934, CZ	09.04.2018
308471	PROFI COLOR, s.r.o., Nová Ves II 4, Rostoklaty, 28201, CZ	09.04.2018
308773	Novák Václav, Nákupní 1127, Jesenice, 25242, CZ	10.04.2018
310548	novatic COATINGS s. r. o., Masarykova 58, Teplice, 41502, CZ	09.04.2018
318459	HENEP s.r.o., Střední 169/32, Dubí, Pozorka, 41703, CZ	05.04.2018
321529	IKOS Asset Management Limited, Grand Pavilion Commercial Centre, PO Box 10250, 802 West Bay Road, Grand Cayman, KY1-1003, KY	04.04.2018
332493	Pramet Tools, s.r.o., Uničovská 905/2, Šumperk, 78701, CZ	04.04.2018
337352	Dohnal Roman, Hrbová 2289, Vsetín, 75501, CZ	10.04.2018
337353	Dohnal Roman, Hrbová 2289, Vsetín, 75501, CZ	10.04.2018
341747	Dohnal Roman, Hrbová 2289, Vsetín, 75501, CZ	10.04.2018
351921	" A L L E G R O " s.r.o., Školní 1739, Černošice, 25228, CZ	04.04.2018
353026	" A L L E G R O " s.r.o., Školní 1739, Černošice, 25228, CZ	04.04.2018
353747	MATADOR HOLDING, a.s., Bojnická 3, 831 04 Bratislava, SK	04.04.2018
353748	MATADOR HOLDING, a.s., Bojnická 3, 831 04 Bratislava, SK	04.04.2018
359743	Vega Tour s.r.o., Šátalská 204/21, Praha 4, Libuš, 14200, CZ	05.04.2018
364492	OQEMA, s.r.o., Těšínská 222, Šenov, 73934, CZ	09.04.2018
364493	OQEMA, s.r.o., Těšínská 222, Šenov, 73934, CZ	09.04.2018
364494	OQEMA, s.r.o., Těšínská 222, Šenov, 73934, CZ	09.04.2018
365706	OQEMA, s.r.o., Těšínská 222, Šenov, 73934, CZ	09.04.2018

Ostatní rozhodné údaje a úřední opravy

Kapitola zahrnuje zejména přetřídění seznamu výrobků a služeb v návaznosti na mezinárodní zápis, opravu chyb ve formulaci, přepisů a zjevných nesprávností za účelem uvedení do souladu se skutečností. V této kapitole jsou zveřejňovány jen takové údaje, které nemohou být zveřejněny spolu se zveřejněním přihlášky nebo se zápisem ochranné známky. Dále kapitola obsahuje důležitá úřední sdělení.

(97) **EP 2334302**

Udělení Evropského patentu č. 2334302 ze dne 21.3.2018 bylo zrušeno a řízení bylo přerušeno.

(97) **EP 3012148**

Udělení Evropského patentu č. 3012148 ze dne 28.03.2018 bylo zrušeno a řízení bylo přerušeno.
