

Číselné INID kódy pro označování bibliografických dat technických řešení

INID Codes for the identification of bibliographic data of technical solutions

(Standard WIPO ST. 9 a ST. 80)

(11)	číslo patentu/zápisu/osvědčení	(11)	Number of the patent/registration/certification
(15)	datum zápisu průmyslového vzoru	(15)	Industrial design registration date
(21)	číslo přihlášky/žádosti	(21)	.Application number
(22)	datum podání přihlášky/žádosti	(22)	Date of application filling
(23)	údaje o výstavní prioritě	(23)	Exhibition priority data
(28)	počet průmyslových vzorů	(28)	Number of industrial designs included in the application
(31)	číslo prioritní přihlášky	(31)	Number of priority application
(32)	datum podání prioritní přihlášky	(32)	Filling date of priority application
(33)	země priority	(33)	Priority country
(40)	datum zveřejnění přihlášky vynálezu	(40)	Date of publication of patent application
(45)	datum zveřejnění zapsaného průmyslového vzoru	(45)	Publication date of the registered industrial design
(47)	datum zveřejnění udělení patentu a zápisu užitého vzoru, datum zápisu užitého vzoru, datum oznámení udělení evropského patentu v Evropském patentovém věstníku	(47)	Publication date of patent granting and publication date of utility model registration, registration date of utility model, publication date of European patent granting in the European patent bulletin
(51)	mezinárodní patentové třídění/Locarnské třídění průmyslových vzorů	(51)	International Patent Classification/ Locarno Classification for Industrial Designs
(54)	Název	(54)	Title
(55)	vyobrazení průmyslového vzoru	(55)	Reproduction of the industrial design
(57)	Anotace	(57)	Abstract
(68)	číslo základního patentu	(68)	Number of the basic patent
(71)	označení přihlašovatele/žadatele	(71)	Applicant
(72)	označení původce	(72)	Inventor
(73)	označení majitele/vlastníka	(73)	Owner
(74)	označení zástupce	(74)	Attorney's name and address
(86)	číslo mezinárodní přihlášky	(86)	International application number
(87)	číslo mezinárodního zveřejnění	(87)	International publication number
(92)	datum a číslo první registrace přípravku pro Českou republiku	(92)	Date and number(s) of the first authorization to market the product in the CZ
(93)	datum, číslo a země první registrace přípravku v rámci Společenství	(93)	Date, number(s) and country of the first authorization to market the product in the EEC
(94)	doba platnosti osvědčení	(94)	Term of certification validity
(95)	označení a typ přípravku	(95)	Name of the product and product type
(96)	datum podání a číslo evropské patentové přihlášky	(96)	European patent application filling date and number
(97)	datum zveřejnění a číslo zveřejnění evropské patentové přihlášky v Evropském patentovém věstníku	(97)	European patent application publication date and publication number in the European patent bulletin

Číselné INID kódy pro označování bibliografických dat ochranných známek

INID codes and minimum required for the identification of bibliographic data relating to marks

(Standard WIPO ST.60)

(111)	Číslo zápisu ochranné známky (registrace)	(111)	Number of registration
(151)	Datum zápisu ochranné známky	(151)	Date of the registration
(210)	Číslo přihlášky ochranné známky (spisu)	(210)	Number of the application
(220)	Datum podání přihlášky	(220)	Date of filing of the application
(320)	Datum vzniku práva přednosti	(320)	Date of the first application
(442)	Datum zveřejnění přihlášky po průzkumu	(442)	Date of the publication of the examined application
(450)	Datum zveřejnění zápisu ochranné známky ve Věstníku	(450)	Date of publication of the registration
(510)	Seznam výrobků a služeb	(510)	List of goods and/or services
(511)	Číslo třídy výrobků a služeb	(511)	Number of the class of goods and/or services
(526)	Omezení rozsahu ochrany o prvek	(526)	Disclaimer
(540)	Znění nebo vyobrazení ochranné známky	(540)	Reproduction of the mark
(551)	Kolektivní ochranná známka	(551)	Collective mark
(554)	Prostorová ochranná známka	(554)	Three-dimensional mark
(558)	Ochranná známka tvořená pouze barvou nebo kombinací barev	(558)	Mark consisting exclusively of one or several colours
(580)	Datum zápisu jakékoliv transakce v souvislosti s přihláškou nebo zápisem ochranné známky do rejstříku, např. změna majitele, změna jména nebo adresy, vzdání se práv k ochranné známce atd. (účinnost)	(580)	Date of recording of any kind of transaction in respect of applications or registrations (e.g. change in ownership, change in name or address, renunciation, termination of protection)
(591)	Údaje o barevnosti ochranné známky	(591)	Information concerning colour claimed
(730)	Přihlašovatel/vlastník ochranné známky	(730)	The applicant or the holder of the mark
(740)	Zástupce	(740)	Name and address of the representative
(770)	Jméno a adresa dřívějšího přihlašovatele nebo vlastníka (v případě změny vlastnictví)	(770)	Name and address of the previous applicant or holder (in case of change in ownership)
(791)	Jméno a adresa nabyvatele licence	(791)	Name and address of the licensee
(793)	Podmínky a omezení licence	(793)	Indication of conditions and/or restrictions under the license
(800)	Mezinárodní zápis ochranné známky	(800)	International registration

Kódy pro kódování záhlaví oznámení publikovaných ve Věstníku

(Standard WIPO ST. 17)

BB9A	zveřejněné přihlášky vynálezů	MK1K	zánik užitého vzoru uplynutím doby platnosti
FG1K	zapsané užité vzory	MK4A	zánik patentů uplynutím doby platnosti
FG4A	udělené patenty	MK4F	zánik autorských osvědčení uplynutím doby platnosti
FG4Q	zapsané průmyslové vzory	MK4Q	zánik průmyslového vzoru uplynutím doby ochrany
LD3K	částečný výmaz užitého vzoru	MM4A	zánik patentů pro nezaplacení ročních poplatků
LD4Q	částečný výmaz průmyslového vzoru	MM4F	zánik autorských osvědčení pro nezaplacení ročních poplatků
MA4A	zánik patentů vzdáním se	ND1K	prodloužení platnosti užitého vzoru
MA4F	zánik autorských osvědčení vzdáním se	ND4Q	obnova doby ochrany průmyslového vzoru
MC3K	výmaz užitého vzoru	PA4A	změna autorského osvědčení na patent
MC4A	zrušení patentu	PC9A	změna dispozičního práva k vynálezu
MC4F	zrušení autorského osvědčení	PD1K	převod práv a ostatní změny majitelů užitého vzoru
MC4Q	výmaz průmyslového vzoru	PD4A	převod práv a ostatní změny majitelů patentů
MH1K	zánik užitého vzoru vzdáním se	PD4Q	převod práv a ostatní změny vlastníků průmyslových vzorů
MH4A	částečné zrušení patentu	QA9A	nabídka licence
MH4F	částečné zrušení autorského osvědčení	SB4A	zapsané patenty do rejstříku po odtajnění
MH4Q	zánik průmyslového vzoru vzdáním se	SB4F	zapsaná autorská osvědčení do rejstříku po odtajnění

Opravy Změny Různé

Opravy u přihlášek vynálezů s žádostí o udělení patentu

HA9A	jmenování vynálezce		
HB9A	oprava jmen	HG9A	oprava chyb v třídění
HC9A	změna jmen	HH9A	oprava nebo změna všeobecně
HD9A	oprava adres	HK9A	tiskové chyby v úředních věstnících
HE9A	změna adres		
HF9A	oprava dat		

Opravy ochranných dokumentů

Patenty	autorská osvědčení	užité vzory	průmyslové vzory	
TA4A	TA4F	TA1K	TA4Q	jmenování vynálezce
TB4A	TB4F	TB1K	TB4Q	oprava jmen
TC4A	TC4F	TC1K	TC4Q	změna jmen
TD4A	TD4F	TD1K	TD4Q	oprava adres
TE4A	TE4F	TE1K	TE4Q	změna adres
TF4A	TF4F	TF1K	TF4Q	oprava dat
TG4A	TG4F	TG1K	TG4Q	oprava chyb v třídění
TH4A	TH4F	TH1K	TH4Q	oprava nebo změna všeobecně
TK9A	TK9F	TK1K	TK4Q	tiskové chyby v úřed. věstnících

Kódy pro označování zemí a mezinárodních organizací použité ve věstníku

AE	Spojené arabské emiráty
AT	Rakousko
AU	Austrálie
BE	Belgie
BS	Bahamy
CA	Kanada
CH	Švýcarsko
CN	Čína
CY	Kypr
CZ	Česká republika
DE	Spolková republika Německo
FR	Francie
GB	Velká Británie
HU	Maďarsko
JP	Japonsko
KR	Korejská republika
ME	Černá Hora
NL	Nizozemsko
RU	Ruská federace
SK	Slovensko
TH	Thajsko
TR	Turecko
US	Spojené státy americké
XY	Neuvedeno

Kódy pro označování států USA použité ve věstníku

CA	California
DE	Delaware
MA	Massachusetts
NJ	New Jersey
NY	New York
TX	Texas

BB9A Zveřejněné přihlášky vynálezů - přehled podle čísel přihlášek

Dále uvedené přihlášky vynálezů byly zveřejněny dnem, uvedeným ve Věstníku podle zákona č. 527/1990 Sb., o vynálezech a zlepšovacích návrzích, ve znění pozdějších předpisů, a jsou k dispozici v patentové knihovně Úřadu průmyslového vlastnictví, Antonína Čermáka 2a, 160 68, Praha 6.

(21)	(51)	(21)	(51)
2016-609	F 15 B 13/04 (2006.01)	2017-437	B 60 J 1/00 (2006.01)
2016-616	B 65 G 47/74 (2006.01)	2017-733	B 23 B 15/00 (2006.01)
2016-668	B 60 L 5/02 (2006.01)	2017-802	C 10 J 3/26 (2006.01)
2017-85	F 24 F 1/02 (2011.01)	2017-803	B 23 B 31/20 (2006.01)

Zveřejněné přihlášky vynálezů - řazené podle MPT

- (51) **B23B 15/00** (2006.01)
B23B 13/02 (2006.01)
B23Q 7/06 (2006.01)
B23Q 7/08 (2006.01)
B23B 5/00 (2006.01)
- (21) **2017-733**
(71) HITACHI AUTOMOTIVE SYSTEMS, LTD., Hitachinaka-shi, Ibaraki 312-8503, JP
(72) Tanaka Takayuki, Hitachinaka-shi, Ibaraki 312-8503, JP
(54) **Způsob a zařízení pro výrobu tyčovitěho tělesa**
(22) 20.07.2016
(57) Způsob zahrnuje předběžný přemístovací krok, ve kterém je nezpracované tyčovité těleso (W(A)) umístěno v přijímací poloze ve zpracovatelské jednotce (12); následný přemístovací krok, ve kterém je zpracované tyčovité těleso (W(B)) nezpracovaným tyčovitým tělesem (W(A)) zatlačováno a tím přemístováno do kolejnicové části (13); krok přemístování kolejnicové části, ve kterém je zpracované tyčovité těleso (W(B)) nezpracovaným tyčovitým tělesem (W(A)) vytlačováno a přemístováno, přičemž je vedeno prostřednictvím kolejnicové části (13); vyťahovací krok, při kterém je zpracované tyčovité těleso (W(B)) vyťahováno z kolejnicové části (13) s využitím vyťahovací jednotky (14); detekční krok, při kterém je detekováno, že zpracované tyčovité těleso (W(B)) je přemístěno do vyťahovací jednotky (14); a výstupní krok, při kterém je zpracované tyčovité těleso (W(B)) odváděno z vyťahovací jednotky (14) ve směru kolmém na osu zpracovaného tyčovitěho tělesa (W(B)).
- (74) Čermák a spol., JUDr. Karel Čermák jr. Ph.D., LL.M., advokát, Elišky Peškové 735/15, Praha 5, 15000

druhé straně a uspořádané pro upnutí tyčovitěho obrobku; trubkovitou víčkovou maticí (13) obsahující na první straně omezovací část uspořádanou pro omezování axiálního pohybu sklíčidla prostřednictvím dosedání na první kontaktní část; a pouzdro (14) uspořádané axiálně pohyblivým způsobem na vnitřní obvodové straně matice (13) a obsahující na první straně přitlačnou část axiálně poháněnou pro dosedání na druhou kontaktní část. Sklíčidlo (12) obsahuje přední kuželovitou plochu (21a) na první kontaktní části a zadní kuželovitou plochu (24a) na druhé kontaktní části. První úhel (α) mezi přední kuželovitou plochou (21a) a středovou osou je ekvivalentní druhému úhlu (β) mezi zadní kuželovitou plochou (24a) a středovou osou nebo je menší než druhý úhel (β). Úhel (γ) mezi kuželovitou plochou (35a) pro omezení pohybu omezovací části a středovou osou, úhel (δ) mezi přitlačnou kuželovitou plochou (41a) omezovací části a středovou osou a úhel (β) mezi zadní kuželovitou plochou (24a) a středovou osou jsou vzájemně vůči sobě ekvivalentní.

- (74) Čermák a spol., JUDr. Karel Čermák jr. Ph.D., LL.M., advokát, Elišky Peškové 735/15, Praha 5, 15000

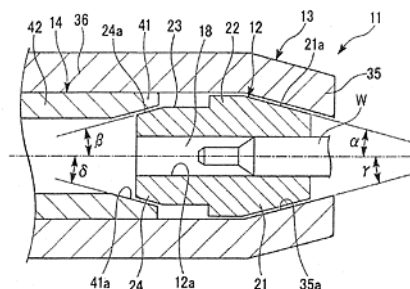

- (74) Čermák a spol., JUDr. Karel Čermák jr. Ph.D., LL.M., advokát, Elišky Peškové 735/15, Praha 5, 15000

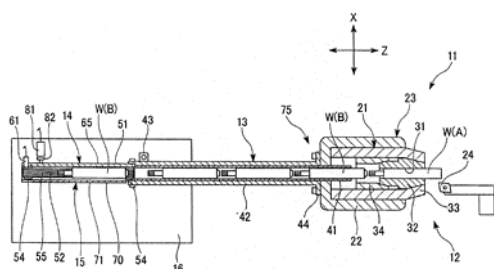

- (51) **B23B 31/20** (2006.01)
B23B 31/12 (2006.01)
- (21) **2017-803**
(71) HITACHI AUTOMOTIVE SYSTEMS, LTD., Hitachinaka-shi, Ibaraki 312-8503, JP
(72) Miura Ken, Hitachinaka-shi, Ibaraki 312-8503, JP
(54) **Upínací zařízení**
(22) 23.06.2016
(57) Upínací zařízení (11) obsahuje válcové sklíčidlo (12) obsahující první kontaktní část na první straně v axiálním směru a druhou kontaktní část na

- (51) **B60J 1/00** (2006.01)
B60J 10/70 (2016.01)
B60J 1/10 (2006.01)
E06B 3/54 (2006.01)
- (21) **2017-437**
(71) Richard Fritz Holding GmbH, 74354 Besigheim, DE
(72) Herbst Erich, Besigheim, DE
(54) **Okenní jednotka s nastavbovým dílem**
(22) 31.07.2017
(57) Okenní jednotka (11), obzvláště k nasazení do otvoru vozidel je tvořena sklem (12) a s podél vnější okrajové části (13) skla (12) plánovaným rámem (17). Rám (17) je spojený s minimálně jedním do rámu (17) uchyceným vloženým dílem (16), na který je uchycen nastavbový díl (29) pomocí úchytné svorky (31) s možností uvolnění. Úchytná svorka (31) vykazuje vzájemně protilehlá ramena svorky (32), která v poloze zajištění obepínají úchytnou lištu (19). Úchytná lišta (19) na dvou vzájemně odlehklých bočnicích (23) vykazuje vždy minimálně jedno aretační křídlo (22), umístěné elasticky na úchytném tělese (21) úchytné lišty (19). Aretační křídla (22) se v základní poloze (41) bočně vůči úchytnému tělesu (21) volně rozprostírají. Mezi aretačním křídlem (22) a sousední

boňnici (23) úchytného tělesa (21) je oblast podříznutí (24). Elastická aretační křídla (22) ve směru nasazování úchytné svorky (31) během přesouvání úchytné svorky (31) do aretační polohy (33) k úchytné liště (19) ze základní polohy (41) do oblasti podříznutí (24) jsou výkyvná. Elastická aretační křídla (22) během uvolňování úchytné svorky (31) z úchytné lišty (19) ze základní polohy (41) v protilehlém směru k oblasti podříznutí (24) jsou výkyvná.

- (74) Macek and Partners, Mgr. Jiří Macek, Sázavská 751/16, Praha 2, Vinohrady, 12000

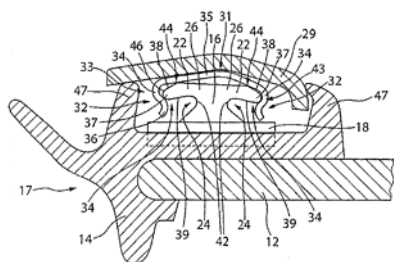

- (51) **B60L 5/02** (2006.01)
B60L 5/04 (2006.01)
B60L 5/18 (2006.01)

(21) **2016-668**

(71) Vašíček Jaroslav Ing., Brno, CZ

(72) Vašíček Jaroslav Ing., Brno, CZ

(54) **Sběrač proudu pro napájení elektricky poháněného kolejového vozidla**

(22) 27.10.2016

(57) Vynález se týká sběrače (1, 201, 301) proudu pro napájení elektricky poháněného kolejového vozidla z jednoho nadzemního troleje (2) obsahujícího nosník (4, 202, 304), na němž je upevněna elektricky a tepelně vodivá lišta (8, 209, 302), v níž je uspořádán topný prostředek. Topným prostředkem je topná deska (12) uložená ve směrem dolů otevřeném zahloubení (9, 206, 303) pod sběrnou plochou (3) ve střední části elektricky a tepelně vodivé lišty (8, 209, 302), přičemž topná deska (12) je alespoň svou horní plochou v tepelně vodivém kontaktu s lištou (8, 209, 302), přičemž všechny plochy topné desky (12) směřující ven ze zahloubení (9, 206, 303) jsou překryty tepelnou izolací.

- (74) Ing. Dobroslav Musil, patentová kancelář, Ing. Dobroslav Musil, Zábrdovická 11, Brno, 61500

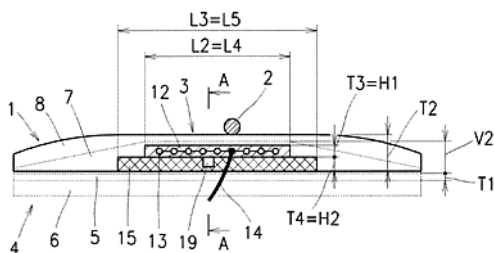

- (51) **B65G 47/74** (2006.01)
B65G 47/90 (2006.01)
B07C 5/00 (2006.01)

(21) **2016-616**

(71) Helarent s.r.o., Praha 5, CZ

(72) Macek Pavel, Pardubice - Ohrazenice, CZ

(54) **Třídící zařízení na tyčovou kulatinu**

(22) 03.10.2016

(57) Třídící zařízení na tyčovou kulatinu je tvořeno podpěrami (3) tyčové kulatiny (9) s umístěnými snímacími čidly (4) zakřivení (8) tyčové kulatiny (9), propojenými s ovládacím prvkem (11) zarážky (6) pro oddělení rovné tyčové kulatiny (9) od zakřivené tyčové kulatiny (9).

Snímací čidla (4) zakřivení (8) tyčové kulatiny (9) jsou zpravidla opatřena snímací plochou (17), jejíž rovina spočívá pod rovinou pokládací plochy (18) podpěry (3) tyčové kulatiny (9).

- (74) Jan Brykner, Resslova 741, Hradec Králové, 50002

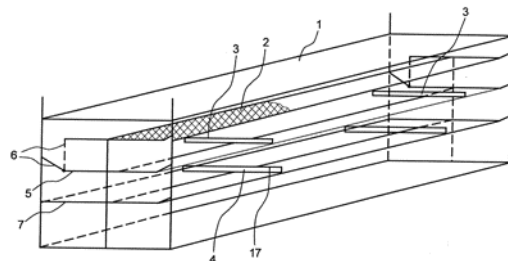

- (51) **C10J 3/26** (2006.01)
C10J 3/74 (2006.01)
C10J 3/82 (2006.01)
C10J 3/02 (2006.01)
C10J 3/06 (2006.01)
C10J 3/14 (2006.01)
C10J 3/16 (2006.01)
C10J 3/20 (2006.01)
C10J 3/36 (2006.01)

(21) **2017-802**

(71) Air Technic s.r.o., Praha 6, Dejvice, CZ

(72) Kresnyak Steve, Calgary, Alberta, CA

(74) Záhořík Pavel, Praha 5, Motol, CZ

(54) **Způsob konverze uhlíkatého materiálu na syntézní plyn s nízkým obsahem dehtu**

(22) 29.09.2017

(57) Podstatou vynálezu je kontinuální vícestupňový vertikální způsob konverze pevného uhlíkatého materiálu na syntézní plyn s nízkým obsahem dehtu. Při tomto způsobu se uhlíkatý materiál vede směrem dolů pyrolyzní zónou, kde se provádí pyrolyza uhlíkatého paliva na pyrolyzní páry (26), které směřují do parciálně oxidační zóny, oddělené od pyrolyzní zóny pomocí separačního členu (32). Separací člen (32) dále směřuje pyrolyzní zbytek (24) z pyrolyzní zóny do redukční zóny, kde se na šikmém děrovaném dně (42) o sklonu (Θ) tvoří pyrolyzní zbytkové lože (28) s jednotnou hloubkou (d) a jednotnou šířkou (h) surového pyrolyzního zbytku. Děrované dno (42) je umístěno ve vzdálenosti (D) od separačního členu (32). Uprostřed redukční zóny je umístěný deflektor (48). Při průchodu syntézního plynu pyrolyzním zbytkovým ložem (28) se provádí endotermní reakce a reguluje se pokles tlaku redukční zóny, doba zdržení a prostorová rychlost toku syntézního plynu. Tímto způsobem vzniká syntézní plyn (49) v podstatě bez dehtu, který se vede v protiproudém toku směrem nahoru za účelem nepřímého ohřevu pyrolyzní zóny. Dekarbonizovaný pyrolyzní zbytek (52) se odvádí z dolního lože (54) výstupním portem (56). Předmětem vynálezu je také zařízení k provádění tohoto způsobu.

- (74) KOREJZOVA LEGAL v.o.s., JUDr. Petra Sauvage de Brantes, Korunní 810/104, Praha 10, Vinohrady, 10100

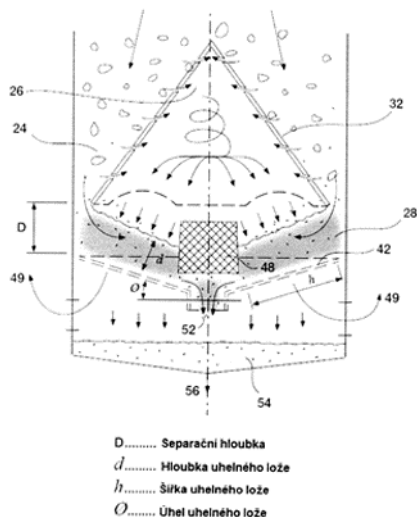

- (51) **F15B 13/04** (2006.01)
(21) **2016-609**
(71) TAJMAC-ZPS, a.s., Zlín, Malenovice, CZ
(72) Zouhar Stanislav Ing., Zlín 4, CZ
(54) **Hydraulický blok s předuvolněním nástroje ve vřetenu**
(22) 30.09.2016
(57) Hydraulický blok s předuvolněním nástroje ve vřetenu se skládá ze dvou elektricky ovládaných hydraulických rozvaděčů (1, 2) a dvou jednosměrných ventilů (3, 4) a jednoho redukčního ventilu (5). U takto vytvořeného hydraulického bloku je doba uvolňování nástroje ve vřetenu rozdělena na fázi předuvolnění a hlavní uvolnění, což je dosaženo hydraulickými rozvaděči (1, 2).

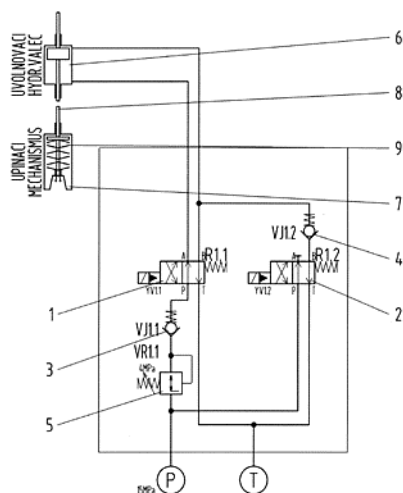

- (51) **F24F 1/02** (2011.01)
F24F 13/08 (2006.01)
F24F 12/00 (2006.01)
(21) **2017-85**
(71) Morávek Petr Ing., Železný Brod, CZ
(72) Morávek Petr Ing., Železný Brod, CZ
(54) **Klimatizační vícezónová jednotka**
(22) 14.02.2017
(57) Klimatizační vícezónová jednotka, sestává ze skříně (1), v jejíž spodní části je umístěn kompresor (2), deskový výměník (3) a příslušenství chladivového okruhu (4), a v horní části skříně (1) je umístěn protiproudý křížový rekuperační výměník tepla (5), chladivové registry (14 a 24), registr (27) bivalentního/záložního zdroje tepla a ventilátory (15 a 25). Podstata vynálezu spočívá v tom, že sací sektor (6) přiváděného venkovního vzduchu je přes protiproudý křížový rekuperační výměník (5) propojen se směšovacím sektorem (9) sání cirkulačního vnitřního vzduchu, který je opatřen buď otočnou uzavírací a regulační klapkou (10), nebo žaluziovou uzavírací a regulační klapkou (28) a navazuje na ventilátorový sektor (13) s chladivovým registrem (14) vnitřního cirkulačního okruhu větrání, vytápění a chlazení, přičemž sací sektor (17) odpadního vnitřního vzduchu je přes protiproudý křížový rekuperační výměník (5) propojen se směšovacím sektorem (20) sání venkovního externího vzduchu, který je opatřen buď otočnou uzavírací a regulační klapkou (21), nebo žaluziovou uzavírací a regulační klapkou (29) a navazuje na ventilátorový sektor (23) s chladivovým registrem (24) výfuku venkovního externího vzduchu.
- (74) RETROPATENT s.r.o., Mgr. Kamil Kolátor, Dobiášova 1246/29, Liberec VI, 46006

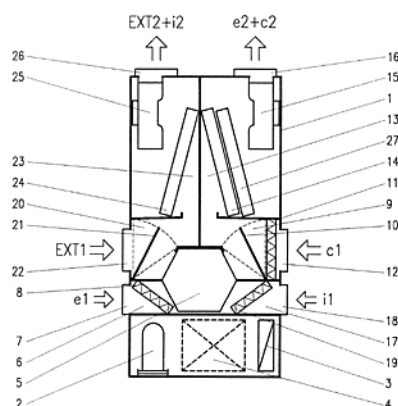

Zveřejněné přihlášky vynálezů - přehled podle třídících znaků

(51)		(21)		(51)		(21)
B 07 C 5/00	(2006.01)	2016-616		C 10 J 3/02	(2006.01)	2017-802
B 23 B 5/00	(2006.01)	2017-733		C 10 J 3/06	(2006.01)	2017-802
B 23 B 13/02	(2006.01)	2017-733		C 10 J 3/14	(2006.01)	2017-802
B 23 B 31/12	(2006.01)	2017-803		C 10 J 3/16	(2006.01)	2017-802
B 23 Q 7/06	(2006.01)	2017-733		C 10 J 3/20	(2006.01)	2017-802
B 23 Q 7/08	(2006.01)	2017-733		C 10 J 3/36	(2006.01)	2017-802
B 60 J 1/10	(2006.01)	2017-437		C 10 J 3/74	(2006.01)	2017-802
B 60 J 10/70	(2016.01)	2017-437		C 10 J 3/82	(2006.01)	2017-802
B 60 L 5/04	(2006.01)	2016-668		E 06 B 3/54	(2006.01)	2017-437
B 60 L 5/18	(2006.01)	2016-668		F 24 F 12/00	(2006.01)	2017-85
B 65 G 47/90	(2006.01)	2016-616		F 24 F 13/08	(2006.01)	2017-85

Seznam přihlašovatelů zveřejněných přihlášek vynálezů

(71)	(21)	(51)		(71)	(21)	(51)	
Air Technic s.r.o., Praha 6, Dejvice, CZ	2017-802	C 10 J 3/26	(2006.01)	Richard Fritz Holding GmbH, 74354 Besigheim, DE	2017-437	B 60 J 1/00	(2006.01)
Helarent s.r.o., Praha 5, CZ	2016-616	B 65 G 47/74	(2006.01)	TAJMAC-ZPS, a.s., Zlín, Malenovice, CZ	2016-609	F 15 B 13/04	(2006.01)
HITACHI AUTOMOTIVE SYSTEMS, LTD., Hitachinaka-shi, Ibaraki 312- 8503, JP	2017-733	B 23 B 15/00	(2006.01)	Morávek Petr Ing., Železný Brod, CZ	2017-85	F 24 F 1/02	(2011.01)
HITACHI AUTOMOTIVE SYSTEMS, LTD., Hitachinaka-shi, Ibaraki 312- 8503, JP	2017-803	B 23 B 31/20	(2006.01)	Vašíček Jaroslav Ing., Brno, CZ	2016-668	B 60 L 5/02	(2006.01)

FG4A

Udělené patenty - přehled podle čísel patentů

V období uzávěrky tohoto čísla Věstníku udělil Úřad průmyslového vlastnictví tyto patenty.

(11)	(51)		(11)	(51)		(11)	(51)	
307224	F 03 D 7/04	(2006.01)	307227	C 07 J 53/00	(2006.01)	307230	B 60 L 5/02	(2006.01)
307225	F 21 V 14/08	(2006.01)	307228	F 42 B 33/14	(2006.01)	307231	F 24 F 1/02	(2011.01)
307226	A 62 B 13/00	(2006.01)	307229	C 07 J 53/00	(2006.01)			

FG4A

Udělené patenty - přehled podle MPT

(51)	A62B 13/00	(2006.01)	(54)	C-28 biotinylované triterpeny lupanového typu a jejich využití	
	F24F 5/00	(2006.01)	(22)	10.08.2015	
	F24F 13/28	(2006.01)			
(11)	307226		(51)	F03D 7/04	(2006.01)
(40)	22.06.2016			F03D 7/02	(2006.01)
(21)	2014-880			H02J 3/38	(2006.01)
(73)	Clean-Air s.r.o., Jablonec nad Nisou, CZ			H02J 9/00	(2006.01)
	MV-GR HZS ČR, Institut ochrany obyvatelstva Lázně Bohdaneč, Lázně Bohdaneč, CZ		(11)	307224	
(72)	Hylák Čestmír, Pardubice, CZ		(40)	11.01.2006	
	Malina Radek, Praha 3, CZ		(21)	2005-478	
	Pivovarník Ján, Pardubice, CZ		(73)	General Electric Company, Schenectady, NY, US	
	Valášek Jarmil, Hradec Králové, CZ		(72)	Janssen Wilhelm, Saterland, DE	
(54)	Filtroventilační jednotka pro improvizovaný úkryt			Luetze Henning, Bad Bentheim, DE	
(22)	10.12.2014			Buecker Andreas, Hasbergen, DE	
(74)	RETROPATENT s.r.o., Mgr. Kamil Kolátor, Dobiášova 1246/29, Liberec VI, 46006			Hoffmann Till, Georgsmarienhütte, DE	
				Hagedorn Ralf, Neuenkirchen, DE	
			(54)	Elektrický systém větrné turbíny s nízkonapěťovým vyrovnávacím regulátorem	
(51)	B60L 5/02	(2006.01)	(32)	24.01.2003	
	B60L 5/04	(2006.01)	(31)	2003 350452	
	B60L 5/18	(2006.01)	(33)	US	
(11)	307230		(86)	PCT/US2004/001774	
(40)	11.04.2018		(87)	WO 2004/067958	
(21)	2016-668		(22)	23.01.2004	
(73)	Vašíček Jaroslav Ing., Brno, CZ		(74)	Společná advokátní kancelář Vsetečka Zelený Švorčík Kalenský a partneři, JUDr. Otakar Švorčík, Hálkova 2, Praha 2, 12345	
(72)	Vašíček Jaroslav Ing., Brno, CZ				
(54)	Sběrač proudu pro napájení elektricky poháněného kolejového vozidla		(51)	F21V 14/08	(2006.01)
(22)	27.10.2016			F21S 8/10	(2006.01)
(74)	Ing. Dobroslav Musil, patentová kancelář, Ing. Dobroslav Musil, Zábrdovická 11, Brno, 61500			F21V 7/10	(2006.01)
				B60Q 1/14	(2006.01)
				B60Q 1/06	(2006.01)
(51)	C07J 53/00	(2006.01)	(11)	307225	
	G01N 33/53	(2006.01)	(40)	09.02.2011	
	G01N 33/58	(2006.01)	(21)	2009-501	
	G01N 33/68	(2006.01)	(73)	VARROC LIGHTING SYSTEMS, s.r.o., Šenov u Nového Jičína, CZ	
(11)	307227		(72)	Šmajser Petr Ing., Nový Jičín, CZ	
(40)	22.02.2017		(54)	Projektor světlometu motorového vozidla	
(21)	2015-549		(22)	28.07.2009	
(73)	Univerzita Palackého v Olomouci, Olomouc, CZ		(74)	HAINZ – Patentová a známková kancelář, JUDr. Ing. Miloslav Hainz, Slunečná 377, Mratín, 25063	
(72)	Urban Milan RNDr., Ph.D., Praha 4, CZ				
	Soural Miroslav RNDr., Ph.D., Chomoutov, CZ		(51)	F24F 1/02	(2011.01)
	Šarek Jan RNDr., Ph.D., Praha 10, CZ			F24F 13/08	(2006.01)
(54)	C-3 biotinylované triterpeny lupanového typu a jejich využití			F24F 12/00	(2006.01)
(22)	10.08.2015		(11)	307231	
			(40)	11.04.2018	
			(21)	2017-85	
(51)	C07J 53/00	(2006.01)	(73)	Morávek Petr Ing., Železný Brod, CZ	
	G01N 33/53	(2006.01)	(72)	Morávek Petr Ing., Železný Brod, CZ	
	G01N 33/58	(2006.01)	(54)	Klimatizační vícezónová jednotka	
(11)	307229		(22)	14.02.2017	
(40)	22.02.2017		(74)	RETROPATENT s.r.o., Mgr. Kamil Kolátor, Dobiášova 1246/29, Liberec VI, 46006	
(21)	2016-408				
(73)	Univerzita Palackého v Olomouci, Olomouc, CZ				
(72)	Urban Milan RNDr., Ph.D., Praha 4, CZ				
	Soural Miroslav RNDr., Ph.D., Chomoutov, CZ				
	Šarek Jan RNDr., Ph.D., Praha 10, CZ				

(51) **F42B 33/14** (2006.01)
F42B 12/80 (2006.01)
(11) 307228
(40) 07.07.2017
(21) **2015-940**
(73) SVÚM a.s., Čelákovice, CZ

(72) Hlaváček Vratislav Ing., CSc., Praha 8, CZ
Mészáros Michal Ing., Praha 14 - Černý most, CZ
(54) **Ochranný povlak homogenních střel ze zinku a jeho slitin**
(22) 28.12.2015

Seznam majitelů udělených patentů

(73)	(11)	(51)	(2006.01)	(73)	(11)	(51)	(2006.01)
Clean-Air s.r.o., Jablonec nad Nisou, CZ	307226	A 62 B 13/00		Univerzita Palackého v Olomouci, Olomouc, CZ	307229	C 07 J 53/00	
General Electric Company, Schenectady, NY, US	307224	F 03 D 7/04	(2006.01)	VARROC LIGHTING SYSTEMS, s.r.o., Šenov u Nového Jičína, CZ	307225	F 21 V 14/08	(2006.01)
MV-GŘ HZS ČR, Institut ochrany obyvatelstva Lázně Bohdaneč, Lázně Bohdaneč, CZ	307226	A 62 B 13/00	(2006.01)	Morávek Petr Ing., Železný Brod, CZ	307231	F 24 F 1/02	(2011.01)
SVÚM a.s., Čelákovice, CZ	307228	F 42 B 33/14	(2006.01)	Vašíček Jaroslav Ing., Brno, CZ	307230	B 60 L 5/02	(2006.01)
Univerzita Palackého v Olomouci, Olomouc, CZ	307227	C 07 J 53/00	(2006.01)				

Udělené evropské patenty

Evropský patentový úřad udělil následující evropské patenty s účinkem pro Českou republiku. Tyto patenty mohou být zrušeny nebo zachovány v pozměněném znění Evropským patentovým úřadem v řízení o odporu. K tomu, aby nabyl evropský patent účinnosti na území České republiky, je třeba, aby byl Úřadu předložen ve stanovené lhůtě překlad patentového spisu do českého jazyka (§ 35c odst. 2 až 4 zákona č. 527/1990 Sb., v platném znění).

(97) EP 1323695	(47) 28.03.2018	(97) EP 1999615	(47) 28.03.2018	(97) EP 2160192	(47) 28.03.2018	(97) EP 2264505	(47) 28.03.2018
(97) EP 1442383	(47) 28.03.2018	(97) EP 2003256	(47) 28.03.2018	(97) EP 2160581	(47) 28.03.2018	(97) EP 2266290	(47) 28.03.2018
(97) EP 1481162	(47) 28.03.2018	(97) EP 2005650	(47) 28.03.2018	(97) EP 2162405	(47) 28.03.2018	(97) EP 2266368	(47) 28.03.2018
(97) EP 1484102	(47) 28.03.2018	(97) EP 2007965	(47) 28.03.2018	(97) EP 2165882	(47) 28.03.2018	(97) EP 2266852	(47) 28.03.2018
(97) EP 1504869	(47) 28.03.2018	(97) EP 2011197	(47) 28.03.2018	(97) EP 2166510	(47) 28.03.2018	(97) EP 2267223	(47) 28.03.2018
(97) EP 1525624	(47) 28.03.2018	(97) EP 2015532	(47) 28.03.2018	(97) EP 2166764	(47) 28.03.2018	(97) EP 2270138	(47) 28.03.2018
(97) EP 1547128	(47) 28.03.2018	(97) EP 2015681	(47) 28.03.2018	(97) EP 2168256	(47) 28.03.2018	(97) EP 2270475	(47) 28.03.2018
(97) EP 1595299	(47) 28.03.2018	(97) EP 2016727	(47) 28.03.2018	(97) EP 2168440	(47) 28.03.2018	(97) EP 2270686	(47) 28.03.2018
(97) EP 1616431	(47) 28.03.2018	(97) EP 2018225	(47) 28.03.2018	(97) EP 2171098	(47) 28.03.2018	(97) EP 2271294	(47) 28.03.2018
(97) EP 1645163	(47) 28.03.2018	(97) EP 2019397	(47) 28.03.2018	(97) EP 2174458	(47) 28.03.2018	(97) EP 2271348	(47) 28.03.2018
(97) EP 1648543	(47) 28.03.2018	(97) EP 2026958	(47) 28.03.2018	(97) EP 2174638	(47) 28.03.2018	(97) EP 2272315	(47) 28.03.2018
(97) EP 1666518	(47) 28.03.2018	(97) EP 2031249	(47) 28.03.2018	(97) EP 2174712	(47) 28.03.2018	(97) EP 2273163	(47) 28.03.2018
(97) EP 1683324	(47) 28.03.2018	(97) EP 2033370	(47) 28.03.2018	(97) EP 2176830	(47) 28.03.2018	(97) EP 22727057	(47) 28.03.2018
(97) EP 1688619	(47) 28.03.2018	(97) EP 2036491	(47) 28.03.2018	(97) EP 2177029	(47) 28.03.2018	(97) EP 2277399	(47) 28.03.2018
(97) EP 1691669	(47) 28.03.2018	(97) EP 2038032	(47) 28.03.2018	(97) EP 2180177	(47) 28.03.2018	(97) EP 2277554	(47) 28.03.2018
(97) EP 1714960	(47) 28.03.2018	(97) EP 2044122	(47) 28.03.2018	(97) EP 2180847	(47) 28.03.2018	(97) EP 2278643	(47) 28.03.2018
(97) EP 1717701	(47) 28.03.2018	(97) EP 2044423	(47) 28.03.2018	(97) EP 2181727	(47) 28.03.2018	(97) EP 2279258	(47) 28.03.2018
(97) EP 1721148	(47) 28.03.2018	(97) EP 2047738	(47) 28.03.2018	(97) EP 2182304	(47) 28.03.2018	(97) EP 2280490	(47) 28.03.2018
(97) EP 1727363	(47) 28.03.2018	(97) EP 2052007	(47) 28.03.2018	(97) EP 2184337	(47) 28.03.2018	(97) EP 2280548	(47) 28.03.2018
(97) EP 1735490	(47) 28.03.2018	(97) EP 2064579	(47) 28.03.2018	(97) EP 2185913	(47) 28.03.2018	(97) EP 2281201	(47) 28.03.2018
(97) EP 1748861	(47) 28.03.2018	(97) EP 2064864	(47) 28.03.2018	(97) EP 2186004	(47) 28.03.2018	(97) EP 2283713	(47) 28.03.2018
(97) EP 1775533	(47) 28.03.2018	(97) EP 2065402	(47) 28.03.2018	(97) EP 2187209	(47) 28.03.2018	(97) EP 2283963	(47) 28.03.2018
(97) EP 1791901	(47) 28.03.2018	(97) EP 2065966	(47) 28.03.2018	(97) EP 2187994	(47) 28.03.2018	(97) EP 2286286	(47) 28.03.2018
(97) EP 1798878	(47) 28.03.2018	(97) EP 2066936	(47) 28.03.2018	(97) EP 2188684	(47) 28.03.2018	(97) EP 2287993	(47) 28.03.2018
(97) EP 1805665	(47) 28.03.2018	(97) EP 2067562	(47) 28.03.2018	(97) EP 2188920	(47) 28.03.2018	(97) EP 2289535	(47) 28.03.2018
(97) EP 1807356	(47) 28.03.2018	(97) EP 2070291	(47) 28.03.2018	(97) EP 2190131	(47) 28.03.2018	(97) EP 2290270	(47) 28.03.2018
(97) EP 1809413	(47) 28.03.2018	(97) EP 2071388	(47) 28.03.2018	(97) EP 2193272	(47) 28.03.2018	(97) EP 2291358	(47) 28.03.2018
(97) EP 1825443	(47) 28.03.2018	(97) EP 2071994	(47) 28.03.2018	(97) EP 2202019	(47) 28.03.2018	(97) EP 2291951	(47) 28.03.2018
(97) EP 1829997	(47) 28.03.2018	(97) EP 2072828	(47) 28.03.2018	(97) EP 2204937	(47) 28.03.2018	(97) EP 2295957	(47) 28.03.2018
(97) EP 1834414	(47) 28.03.2018	(97) EP 2073981	(47) 28.03.2018	(97) EP 2206500	(47) 28.03.2018	(97) EP 2296150	(47) 28.03.2018
(97) EP 1854199	(47) 28.03.2018	(97) EP 2076972	(47) 28.03.2018	(97) EP 2207149	(47) 28.03.2018	(97) EP 2296421	(47) 28.03.2018
(97) EP 1854312	(47) 28.03.2018	(97) EP 2079086	(47) 28.03.2018	(97) EP 2213888	(47) 28.03.2018	(97) EP 2296550	(47) 28.03.2018
(97) EP 1858276	(47) 28.03.2018	(97) EP 2081661	(47) 28.03.2018	(97) EP 2215438	(47) 28.03.2018	(97) EP 2297667	(47) 28.03.2018
(97) EP 1864900	(47) 28.03.2018	(97) EP 2082028	(47) 28.03.2018	(97) EP 2216858	(47) 28.03.2018	(97) EP 2298718	(47) 28.03.2018
(97) EP 1869937	(47) 28.03.2018	(97) EP 2082377	(47) 28.03.2018	(97) EP 2218378	(47) 28.03.2018	(97) EP 2299406	(47) 28.03.2018
(97) EP 1871718	(47) 28.03.2018	(97) EP 2091351	(47) 28.03.2018	(97) EP 2220191	(47) 28.03.2018	(97) EP 2305605	(47) 28.03.2018
(97) EP 1874898	(47) 28.03.2018	(97) EP 2092785	(47) 28.03.2018	(97) EP 2225135	(47) 28.03.2018	(97) EP 2306831	(47) 28.03.2018
(97) EP 1875626	(47) 28.03.2018	(97) EP 2095661	(47) 28.03.2018	(97) EP 2227699	(47) 28.03.2018	(97) EP 2306921	(47) 28.03.2018
(97) EP 1875687	(47) 28.03.2018	(97) EP 2102490	(47) 28.03.2018	(97) EP 2230366	(47) 28.03.2018	(97) EP 2306963	(47) 28.03.2018
(97) EP 1875769	(47) 28.03.2018	(97) EP 2102924	(47) 28.03.2018	(97) EP 2231680	(47) 28.03.2018	(97) EP 2307258	(47) 28.03.2018
(97) EP 1883394	(47) 28.03.2018	(97) EP 2102972	(47) 28.03.2018	(97) EP 2231831	(47) 28.03.2018	(97) EP 2309324	(47) 28.03.2018
(97) EP 1889286	(47) 28.03.2018	(97) EP 2103006	(47) 28.03.2018	(97) EP 2232402	(47) 28.03.2018	(97) EP 2311104	(47) 28.03.2018
(97) EP 1889356	(47) 28.03.2018	(97) EP 2104668	(47) 28.03.2018	(97) EP 2232652	(47) 28.03.2018	(97) EP 2316901	(47) 28.03.2018
(97) EP 1890732	(47) 28.03.2018	(97) EP 2105459	(47) 28.03.2018	(97) EP 2233365	(47) 28.03.2018	(97) EP 2319208	(47) 28.03.2018
(97) EP 1896916	(47) 28.03.2018	(97) EP 2108731	(47) 28.03.2018	(97) EP 2234226	(47) 28.03.2018	(97) EP 2319723	(47) 28.03.2018
(97) EP 1906625	(47) 28.03.2018	(97) EP 2109025	(47) 28.03.2018	(97) EP 2235132	(47) 28.03.2018	(97) EP 2320375	(47) 28.03.2018
(97) EP 1915480	(47) 28.03.2018	(97) EP 2109537	(47) 28.03.2018	(97) EP 2235937	(47) 28.03.2018	(97) EP 2321590	(47) 28.03.2018
(97) EP 1924548	(47) 28.03.2018	(97) EP 2110261	(47) 28.03.2018	(97) EP 2237431	(47) 28.03.2018	(97) EP 2323950	(47) 28.03.2018
(97) EP 1924878	(47) 28.03.2018	(97) EP 2112434	(47) 28.03.2018	(97) EP 2239443	(47) 28.03.2018	(97) EP 2324073	(47) 28.03.2018
(97) EP 1926677	(47) 28.03.2018	(97) EP 2116372	(47) 28.03.2018	(97) EP 2240119	(47) 28.03.2018	(97) EP 2325689	(47) 28.03.2018
(97) EP 1929433	(47) 28.03.2018	(97) EP 2118732	(47) 28.03.2018	(97) EP 2240973	(47) 28.03.2018	(97) EP 2325928	(47) 28.03.2018
(97) EP 1930373	(47) 28.03.2018	(97) EP 2118990	(47) 28.03.2018	(97) EP 2242832	(47) 28.03.2018	(97) EP 2326229	(47) 28.03.2018
(97) EP 1933648	(47) 28.03.2018	(97) EP 2121522	(47) 28.03.2018	(97) EP 2243584	(47) 28.03.2018	(97) EP 2326892	(47) 28.03.2018
(97) EP 1943615	(47) 28.03.2018	(97) EP 2124223	(47) 28.03.2018	(97) EP 2245786	(47) 28.03.2018	(97) EP 2327152	(47) 28.03.2018
(97) EP 1946580	(47) 28.03.2018	(97) EP 2124335	(47) 28.03.2018	(97) EP 2248019	(47) 28.03.2018	(97) EP 2327859	(47) 28.03.2018
(97) EP 1951411	(47) 28.03.2018	(97) EP 2124547	(47) 28.03.2018	(97) EP 2248295	(47) 28.03.2018	(97) EP 2328492	(47) 28.03.2018
(97) EP 1952842	(47) 28.03.2018	(97) EP 2131877	(47) 28.03.2018	(97) EP 2248839	(47) 28.03.2018	(97) EP 2330528	(47) 28.03.2018
(97) EP 1955478	(47) 28.03.2018	(97) EP 2133709	(47) 28.03.2018	(97) EP 2250841	(47) 28.03.2018	(97) EP 2330879	(47) 28.03.2018
(97) EP 1955610	(47) 28.03.2018	(97) EP 2133848	(47) 28.03.2018	(97) EP 2251899	(47) 28.03.2018	(97) EP 2330880	(47) 28.03.2018
(97) EP 1966077	(47) 28.03.2018	(97) EP 2135439	(47) 28.03.2018	(97) EP 2252797	(47) 28.03.2018	(97) EP 2330960	(47) 28.03.2018
(97) EP 1972093	(47) 28.03.2018	(97) EP 2137519	(47) 28.03.2018	(97) EP 2254132	(47) 28.03.2018	(97) EP 2332659	(47) 28.03.2018
(97) EP 1982463	(47) 28.03.2018	(97) EP 2148278	(47) 28.03.2018	(97) EP 2254649	(47) 28.03.2018	(97) EP 2334254	(47) 28.03.2018
(97) EP 1988845	(47) 28.03.2018	(97) EP 2149820	(47) 28.03.2018	(97) EP 2254752	(47) 28.03.2018	(97) EP 2335393	(47) 28.03.2018
(97) EP 1991201	(47) 28.03.2018	(97) EP 2149926	(47) 28.03.2018	(97) EP 2256626	(47) 28.03.2018	(97) EP 2335824	(47) 28.03.2018
(97) EP 1991604	(47) 28.03.2018	(97) EP 2153523	(47) 28.03.2018	(97) EP 2257948	(47) 28.03.2018	(97) EP 2337650	(47) 28.03.2018
(97) EP 1991664	(47) 28.03.2018	(97) EP 2154347	(47) 28.03.2018	(97) EP 2259696	(47) 28.03.2018	(97) EP 2339265	(47) 28.03.2018
(97) EP 1993702	(47) 28.03.2018	(97) EP 2156593	(47) 28.03.2018	(97) EP 2260891	(47) 28.03.2018	(97) EP 2339266	(47) 28.03.2018
(97) EP 1999609	(47) 28.03.2018	(97) EP 2158317	(47) 28.03.2018	(97) EP 2261124	(47) 28.03.2018	(97) EP 2339828	(47) 28.03.2018

(97) EP 3107552	(47) 28.03.2018	(97) EP 3124623	(47) 28.03.2018	(97) EP 3143317	(47) 28.03.2018	(97) EP 3165261	(47) 28.03.2018
(97) EP 3107602	(47) 28.03.2018	(97) EP 3124648	(47) 28.03.2018	(97) EP 3143356	(47) 28.03.2018	(97) EP 3165268	(47) 28.03.2018
(97) EP 3107603	(47) 28.03.2018	(97) EP 3124679	(47) 28.03.2018	(97) EP 3143450	(47) 28.03.2018	(97) EP 3166459	(47) 28.03.2018
(97) EP 3107886	(47) 28.03.2018	(97) EP 3124745	(47) 28.03.2018	(97) EP 3144509	(47) 28.03.2018	(97) EP 3166751	(47) 28.03.2018
(97) EP 3107979	(47) 28.03.2018	(97) EP 3125561	(47) 28.03.2018	(97) EP 3144952	(47) 28.03.2018	(97) EP 3166760	(47) 28.03.2018
(97) EP 31108066	(47) 28.03.2018	(97) EP 3125580	(47) 28.03.2018	(97) EP 3144983	(47) 28.03.2018	(97) EP 3166852	(47) 28.03.2018
(97) EP 3108544	(47) 28.03.2018	(97) EP 3125714	(47) 28.03.2018	(97) EP 3145018	(47) 28.03.2018	(97) EP 3167092	(47) 28.03.2018
(97) EP 3108783	(47) 28.03.2018	(97) EP 3126583	(47) 28.03.2018	(97) EP 3145490	(47) 28.03.2018	(97) EP 3167754	(47) 28.03.2018
(97) EP 3108977	(47) 28.03.2018	(97) EP 3126874	(47) 28.03.2018	(97) EP 3145733	(47) 28.03.2018	(97) EP 3168337	(47) 28.03.2018
(97) EP 3109004	(47) 28.03.2018	(97) EP 3127416	(47) 28.03.2018	(97) EP 3146090	(47) 28.03.2018	(97) EP 3168369	(47) 28.03.2018
(97) EP 3109182	(47) 28.03.2018	(97) EP 3127467	(47) 28.03.2018	(97) EP 3146142	(47) 28.03.2018	(97) EP 3168771	(47) 28.03.2018
(97) EP 3109271	(47) 28.03.2018	(97) EP 3128118	(47) 28.03.2018	(97) EP 3146310	(47) 28.03.2018	(97) EP 3169007	(47) 28.03.2018
(97) EP 3109633	(47) 28.03.2018	(97) EP 3128369	(47) 28.03.2018	(97) EP 3146879	(47) 28.03.2018	(97) EP 3169891	(47) 28.03.2018
(97) EP 3110063	(47) 28.03.2018	(97) EP 3129084	(47) 28.03.2018	(97) EP 3147148	(47) 28.03.2018	(97) EP 3171402	(47) 28.03.2018
(97) EP 3110577	(47) 28.03.2018	(97) EP 3129152	(47) 28.03.2018	(97) EP 3148032	(47) 28.03.2018	(97) EP 3172013	(47) 28.03.2018
(97) EP 3110647	(47) 28.03.2018	(97) EP 3129295	(47) 28.03.2018	(97) EP 3148377	(47) 28.03.2018	(97) EP 3172092	(47) 28.03.2018
(97) EP 3110736	(47) 28.03.2018	(97) EP 3129449	(47) 28.03.2018	(97) EP 3149349	(47) 28.03.2018	(97) EP 3173324	(47) 28.03.2018
(97) EP 3111103	(47) 28.03.2018	(97) EP 3129512	(47) 28.03.2018	(97) EP 3149872	(47) 28.03.2018	(97) EP 3173345	(47) 28.03.2018
(97) EP 3111148	(47) 28.03.2018	(97) EP 3129614	(47) 28.03.2018	(97) EP 3151505	(47) 28.03.2018	(97) EP 3174809	(47) 28.03.2018
(97) EP 3111871	(47) 28.03.2018	(97) EP 3129742	(47) 28.03.2018	(97) EP 3151958	(47) 28.03.2018	(97) EP 3174881	(47) 28.03.2018
(97) EP 3112008	(47) 28.03.2018	(97) EP 3129837	(47) 28.03.2018	(97) EP 3151959	(47) 28.03.2018	(97) EP 3176723	(47) 28.03.2018
(97) EP 3112235	(47) 28.03.2018	(97) EP 3129888	(47) 28.03.2018	(97) EP 3151986	(47) 28.03.2018	(97) EP 3176964	(47) 28.03.2018
(97) EP 3112426	(47) 28.03.2018	(97) EP 3129981	(47) 28.03.2018	(97) EP 3152193	(47) 28.03.2018	(97) EP 3177471	(47) 28.03.2018
(97) EP 3112447	(47) 28.03.2018	(97) EP 3130739	(47) 28.03.2018	(97) EP 3152204	(47) 28.03.2018	(97) EP 3178326	(47) 28.03.2018
(97) EP 3112700	(47) 28.03.2018	(97) EP 3130750	(47) 28.03.2018	(97) EP 3152382	(47) 28.03.2018	(97) EP 3178679	(47) 28.03.2018
(97) EP 3112771	(47) 28.03.2018	(97) EP 3131220	(47) 28.03.2018	(97) EP 3152583	(47) 28.03.2018	(97) EP 3178989	(47) 28.03.2018
(97) EP 3112895	(47) 28.03.2018	(97) EP 3131549	(47) 28.03.2018	(97) EP 3152619	(47) 28.03.2018	(97) EP 3179612	(47) 28.03.2018
(97) EP 3113957	(47) 28.03.2018	(97) EP 3131715	(47) 28.03.2018	(97) EP 3152716	(47) 28.03.2018	(97) EP 3179878	(47) 28.03.2018
(97) EP 3114282	(47) 28.03.2018	(97) EP 3131725	(47) 28.03.2018	(97) EP 3153004	(47) 28.03.2018	(97) EP 3180189	(47) 28.03.2018
(97) EP 3114465	(47) 28.03.2018	(97) EP 3131815	(47) 28.03.2018	(97) EP 3153284	(47) 28.03.2018	(97) EP 3180669	(47) 28.03.2018
(97) EP 3115073	(47) 28.03.2018	(97) EP 3131848	(47) 28.03.2018	(97) EP 3153653	(47) 28.03.2018	(97) EP 3181931	(47) 28.03.2018
(97) EP 3115445	(47) 28.03.2018	(97) EP 3132475	(47) 28.03.2018	(97) EP 3154316	(47) 28.03.2018	(97) EP 3182147	(47) 28.03.2018
(97) EP 3115592	(47) 28.03.2018	(97) EP 3133633	(47) 28.03.2018	(97) EP 3154947	(47) 28.03.2018	(97) EP 3182289	(47) 28.03.2018
(97) EP 3115852	(47) 28.03.2018	(97) EP 3134500	(47) 28.03.2018	(97) EP 3155030	(47) 28.03.2018	(97) EP 3183443	(47) 28.03.2018
(97) EP 3117498	(47) 28.03.2018	(97) EP 3134617	(47) 28.03.2018	(97) EP 3155161	(47) 28.03.2018	(97) EP 3183809	(47) 28.03.2018
(97) EP 3117916	(47) 28.03.2018	(97) EP 3135510	(47) 28.03.2018	(97) EP 3155173	(47) 28.03.2018	(97) EP 3187032	(47) 28.03.2018
(97) EP 3118336	(47) 28.03.2018	(97) EP 3136071	(47) 28.03.2018	(97) EP 3155199	(47) 28.03.2018	(97) EP 3189985	(47) 28.03.2018
(97) EP 3118368	(47) 28.03.2018	(97) EP 3136095	(47) 28.03.2018	(97) EP 3156758	(47) 28.03.2018	(97) EP 3192179	(47) 28.03.2018
(97) EP 3118377	(47) 28.03.2018	(97) EP 3136611	(47) 28.03.2018	(97) EP 3157106	(47) 28.03.2018	(97) EP 3192181	(47) 28.03.2018
(97) EP 3118469	(47) 28.03.2018	(97) EP 3136977	(47) 28.03.2018	(97) EP 3157232	(47) 28.03.2018	(97) EP 3192824	(47) 28.03.2018
(97) EP 3118706	(47) 28.03.2018	(97) EP 3137339	(47) 28.03.2018	(97) EP 3157779	(47) 28.03.2018	(97) EP 3193033	(47) 28.03.2018
(97) EP 3118707	(47) 28.03.2018	(97) EP 3137344	(47) 28.03.2018	(97) EP 3158048	(47) 28.03.2018	(97) EP 3193381	(47) 28.03.2018
(97) EP 3119000	(47) 28.03.2018	(97) EP 3137594	(47) 28.03.2018	(97) EP 3158130	(47) 28.03.2018	(97) EP 3194797	(47) 28.03.2018
(97) EP 3119196	(47) 28.03.2018	(97) EP 3138103	(47) 28.03.2018	(97) EP 3158140	(47) 28.03.2018	(97) EP 3198937	(47) 28.03.2018
(97) EP 3120458	(47) 28.03.2018	(97) EP 3138727	(47) 28.03.2018	(97) EP 3159061	(47) 28.03.2018	(97) EP 3199803	(47) 28.03.2018
(97) EP 3120495	(47) 28.03.2018	(97) EP 3138894	(47) 28.03.2018	(97) EP 3159209	(47) 28.03.2018	(97) EP 3202421	(47) 28.03.2018
(97) EP 3120941	(47) 28.03.2018	(97) EP 3139108	(47) 28.03.2018	(97) EP 3160372	(47) 28.03.2018	(97) EP 3202840	(47) 28.03.2018
(97) EP 3121255	(47) 28.03.2018	(97) EP 3139585	(47) 28.03.2018	(97) EP 3161197	(47) 28.03.2018	(97) EP 3202927	(47) 28.03.2018
(97) EP 3121267	(47) 28.03.2018	(97) EP 3139742	(47) 28.03.2018	(97) EP 3161232	(47) 28.03.2018	(97) EP 3203122	(47) 28.03.2018
(97) EP 3121607	(47) 28.03.2018	(97) EP 3140145	(47) 28.03.2018	(97) EP 3161584	(47) 28.03.2018	(97) EP 3203565	(47) 28.03.2018
(97) EP 3122513	(47) 28.03.2018	(97) EP 3140242	(47) 28.03.2018	(97) EP 3161882	(47) 28.03.2018	(97) EP 3205261	(47) 28.03.2018
(97) EP 3122649	(47) 28.03.2018	(97) EP 3140303	(47) 28.03.2018	(97) EP 3161887	(47) 28.03.2018	(97) EP 3208008	(47) 28.03.2018
(97) EP 3123670	(47) 28.03.2018	(97) EP 3140399	(47) 28.03.2018	(97) EP 3162934	(47) 28.03.2018	(97) EP 3208320	(47) 28.03.2018
(97) EP 3123913	(47) 28.03.2018	(97) EP 3140560	(47) 28.03.2018	(97) EP 3163358	(47) 28.03.2018	(97) EP 3214523	(47) 28.03.2018
(97) EP 3123935	(47) 28.03.2018	(97) EP 3141160	(47) 28.03.2018	(97) EP 3163785	(47) 28.03.2018	(97) EP 3218432	(47) 28.03.2018
(97) EP 3124015	(47) 28.03.2018	(97) EP 3141369	(47) 28.03.2018	(97) EP 3163975	(47) 28.03.2018	(97) EP 3231332	(47) 28.03.2018
(97) EP 3124203	(47) 28.03.2018	(97) EP 3141766	(47) 28.03.2018	(97) EP 3164290	(47) 28.03.2018	(97) EP 3236039	(47) 28.03.2018
(97) EP 3124363	(47) 28.03.2018	(97) EP 3142527	(47) 28.03.2018	(97) EP 3164790	(47) 28.03.2018	(97) EP 3255862	(47) 28.03.2018
(97) EP 3124481	(47) 28.03.2018	(97) EP 3142936	(47) 28.03.2018	(97) EP 3164921	(47) 28.03.2018		
(97) EP 3124573	(47) 28.03.2018	(97) EP 3143209	(47) 28.03.2018	(97) EP 3165111	(47) 28.03.2018		

Zveřejněné překlady evropských patentových spisů

U následujících udělených evropských patentů s účinky pro Českou republiku byl majitelem předložen překlad patentového spisu do českého jazyka (§ 35c odst. 2 až 4 zákona č. 527/1990 Sb., v platném znění). Údaje jsou řazeny vzestupně podle čísel evropských patentů.

(97) EP 1644063		PEARL, Martin Douglas, Over, Cambridgeshire CB4 5PU, GB
(47) 27.12.2017		BRYANT, Andrew Mark, Cambridgeshire SG8 5JG, GB
(97) 13.01.2005		(54) Dávkovací zařízení
(51) A61M 15/00	(2006.01)	(32) 0315509
(96) 25.06.2004		(31) 02.07.2003
(96) 04743099.6		(33) GB
(73) Pfizer Limited, Sandwich, Kent CT13 9NJ, GB		
(72) HOUZEGO, Peter John, Oakington, Cambridge CB4 5AD, GB		
CONWAY, John Kelshaw, Sawston, Cambridge CB2 4DJ, GB		

- (86) PCT/GB2004/002748
(87) WO 2005/002654
(74) FAJNOR IP s.r.o., Pobřežní 249/46, Praha 8, Karlín, 18600
-
- (97) **EP 1713326**
(47) 28.02.2018
(97) 14.07.2005
(51) **A23K 20/121** (2016.01)
A23K 50/20 (2016.01)
A23K 50/30 (2016.01)
(96) 17.12.2004
(96) 04814670.8
(73) Merial, Inc., Duluth, GA 30096, US
(72) FREEHAUF, Keith Allan, Stockton, NJ 08559, US
(54) **Stabilizovaná formulace ivermektinového premixu krmiva s prodlouženou dobou skladovatelnosti a její způsob přípravy**
(32) 530939 P
(31) 19.12.2003
(33) US
(86) PCT/US2004/042519
(87) WO 2005/063015
(74) Traplová Hakr Kubát, advokátní a patentová kancelář, Ing. Eduard Hakr patentový zástupce, Přístavní 24, Praha 7, 17000
-
- (97) **EP 1718678**
(47) 11.10.2017
(97) 09.09.2005
(51) **C07K 16/30** (2006.01)
(96) 16.02.2005
(96) 05718988.8
(73) Alfasiigma S.p.A., 20126 Milano, IT
(72) DE SANTIS, Rita, Sigma-Tau Industrie, 00040 Pomezia, IT
PELLICCIA, Angela, Sigma-Tau Industrie, 00040 Pomezia, IT
PALOMBO, Giovanna, 81013 Piana di Monte Verna, IT
CARMINATI, Paolo, Sigma-Tau Industrie, 00040 Pomezia, IT
(54) **Monoklonální protilátka proti lidskému tenascinu**
(32) RM20040105
(31) 27.02.2004
(33) IT
(86) PCT/IT2005/000078
(87) WO 2005/082938
(74) PatentEnter s.r.o., Koliště 1965/13a, Brno, Černá Pole, 60200
-
- (97) **EP 1877491**
(47) 28.02.2018
(97) 12.10.2006
(51) **C08L 95/00** (2006.01)
C08L 61/00 (2006.01)
C08L 61/04 (2006.01)
C08L 61/06 (2006.01)
C08L 63/04 (2006.01)
(96) 04.04.2006
(96) 06726176.8
(73) ARKEMA FRANCE, 92700 Colombes, FR
(72) BARRETO, Gilles, F-69510 Messimy, FR
FRABOULET, Loïc, 92250 La Garenne Colombes, FR
(54) **Bitumenové produkty, jejich směs s kamenivem a jejich použití**
(32) 0503343
(31) 05.04.2005
(33) FR
(86) PCT/FR2006/000733
(87) WO 2006/106222
(74) Všeťečka Zelený Švorčík Kalenský a partneři, advokátní a patentová kancelář, JUDr. Michal Havlík, advokát, Hálkova 1406/2, Praha 2, Nové Město, 12000
-
- (97) **EP 1919465**
(47) 27.12.2017
(97) 15.02.2007
(51) **C07D 317/66** (2006.01)
A61K 31/17 (2006.01)
A61K 31/36 (2006.01)
(96) 28.07.2006
(96) 06776492.8
(73) ASD Therapeutics Partners LLC, Warren, NJ 07059, US
(72) MARTÍNEZ GIL, Ana, E-28004 Madrid, ES
-
- MEDINA PADILLA, Miguel, E-28029 Madrid, ES
ALONSO CASCÓN, Mercedes, E-28036 Madrid, ES
FUERTES HUERTA, Ana, E-28003 Madrid, ES
NAVARRO RICO, María Luisa, E-28014 Madrid, ES
PÉREZ PUERTO, María José, E-28008 Madrid, ES
CASTRO MORERA, Ana, E-28006 Madrid, ES
MARTÍN APARICIO, Ester, E-28411 Morzarzal - Madrid, ES
(54) **Inhibitory GSK-3**
(32) 05380176
(31) 29.07.2005
(33) EP
(86) PCT/EP2006/007520
(87) WO 2007/017145
(74) FAJNOR IP s.r.o., Pobřežní 249/46, Praha 8, Karlín, 18600
-
- (97) **EP 1932611**
(47) 14.03.2018
(97) 18.06.2008
(51) **B23H 7/30** (2006.01)
B23H 7/36 (2006.01)
B23H 1/10 (2006.01)
B23H 7/26 (2006.01)
(96) 07.12.2007
(96) 07122577.5
(73) GENERAL ELECTRIC COMPANY, Schenectady, NY 12345, US
(72) Yuan, Renwei, Shanghai 201101, CN
Zhan, Yimin, Shanghai 201203, CN
Cantelli, Ugo, 00152 Rome, IT
Luo, Yuanfeng 603 Room, 169 Building, Shanghai 201203, CN
Nelson, Garth M., Ballston Lake, NY 12019, US
(54) **Sestava adaptivního vřetene pro elektroerozní obrábění na CNC obráběcích stroji**
(32) 608884
(31) 11.12.2006
(33) US
(74) Všeťečka Zelený Švorčík Kalenský a partneři, advokátní a patentová kancelář, JUDr. Michal Havlík, advokát, Hálkova 1406/2, Praha 2, Nové Město, 12000
-
- (97) **EP 1989383**
(47) 07.02.2018
(97) 07.09.2007
(51) **E06B 7/28** (2006.01)
E06B 9/264 (2006.01)
E06B 3/24 (2006.01)
(96) 23.02.2007
(96) 07721959.0
(73) Inoutic / Deceuninck GmbH, 94327 Bogen, DE
(72) FISCHER, Christian, 94336 Hunderdorf, DE
FREIS, Marc, 94327 Bogen, DE
KNEPPER, Elmar, 94327 Bogen, DE
KLINDT, Eginhardt, 34119 Kassel, DE
SCHAARSCHMIDT, Dieter, 85716 Unterschleissheim, DE
(54) **Okenní sestava**
(32) 102006009621
(31) 02.03.2006
(33) DE
(86) PCT/DE2007/000349
(87) WO 2007/098737
(74) ŽOVICOVÁ & ŽOVIC IP, s.r.o., Záhradnicka 36, Bratislava, 82108
-
- (97) **EP 2027159**
(47) 13.12.2017
(97) 21.12.2007
(51) **C08B 37/00** (2006.01)
D21C 3/20 (2006.01)
C08H 7/00 (2011.01)
C08H 8/00 (2010.01)
C13K 1/02 (2006.01)
C12P 7/10 (2006.01)
D21C 3/04 (2006.01)
(96) 12.06.2007
(96) 07795984.9
(73) American Process, Inc., Atlanta GA 30308, US
(72) RETSINA, Dr. Theodora, Atlanta, Georgia 30308, US
PYLKKANEN, Mr. Vesa, Atlanta, Georgia 30329, US

RYHAM, Mr. Rolf, Suwanee, Georgia 30024, US
(54) **Způsob postupného zpracování lignocelulóзовého materiálu za vzniku reaktivních chemických surovin**
(32) 812244 P, 812245 P, 812246 P, 818342 P, 876470 P, 740923
(31) 12.06.2006, 12.06.2006, 12.06.2006, 05.07.2006, 22.12.2006, 27.04.2007
(33) US, US, US, US, US, US
(86) PCT/US2007/013715
(87) WO 2007/146245
(74) Všeťečka Zelený Švorčík Kalenský a partneři, advokátní a patentová kancelář, JUDr. Michal Havlík, advokát, Hálkova 1406/2, Praha 2, Nové Město, 12000

(97) **EP 2084111**
(47) 28.02.2018
(97) 12.06.2008
(51) **C03B 27/04** (2006.01)
C03B 27/044 (2006.01)
C03B 25/02 (2006.01)
(96) 21.11.2007
(96) 07854737.9
(73) Glasstech, Inc., Perrysburg, Ohio 43551, US
(72) NITSCHKE, David B., Perrysburg, OH 43551, US
NITSCHKE, Dean M., Maumee, OH 43537, US
REINHART, Cristin J., Delta, OH 43515, US
SHETTERLY, Donivan M., Bowling Green, OH 43402, US
(54) **Metoda a zařízení pro kalení tvarovaných skleněných tabulí**
(32) 565717
(31) 01.12.2006
(33) US
(86) PCT/US2007/085353
(87) WO 2008/070457
(74) ŽOVICOVÁ & ŽOVIC IP, s.r.o., Záhradnícka 36, Bratislava, 82108

(97) **EP 2106260**
(47) 06.12.2017
(97) 31.07.2008
(51) **A61K 31/433** (2006.01)
A61K 31/18 (2006.01)
A61K 31/428 (2006.01)
A61P 3/08 (2006.01)
A61P 3/10 (2006.01)
A61P 5/50 (2006.01)
(96) 25.01.2008
(96) 08700385.1
(73) Naia Metabolic, Inc., Grand Cayman KY1-1108, KY
(72) COLLIER, Gregory, Royce, Barwon Heads, Victoria 3227, AU
WALDER, Kenneth, Russell, Ocean Grove, Victoria 3226, AU
CAMPBELL, James, Alexander, Newtown, Victoria 3220, AU
MOLERO-NAVAJAS, Juan-Carlos, Grovedale, Victoria 3216, AU
KONSTANTOPOULOS, Nicky, Richmond, Victoria 3121, AU
KRIPPNER, Guy, Yeoman, Newtown, Victoria 3220, AU
(54) **Inzulínové senzibilizátory a způsoby léčby**
(32) 897769 P, 2007902013, 984335 P, 7376 P
(31) 25.01.2007, 17.04.2007, 31.10.2007, 11.12.2007
(33) US, AU, US, US
(86) PCT/AU2008/000089
(87) WO 2008/089521
(74) Traplová Hakr Kubát, advokátní a patentová kancelář, Ing. Eduard Hakr, patentový zástupce, Přístavní 24, Praha 7, 17000

(97) **EP 2129649**
(47) 27.12.2017
(97) 02.10.2008
(51) **C07C 51/42** (2006.01)
C07C 51/47 (2006.01)
C07C 51/50 (2006.01)
C07C 57/04 (2006.01)
C07C 45/78 (2006.01)
C07C 45/79 (2006.01)
C07C 45/86 (2006.01)
C07C 47/22 (2006.01)
C07C 67/48 (2006.01)
C07C 67/56 (2006.01)
C07C 67/62 (2006.01)
C07C 59/54 (2006.01)
(96) 17.03.2008

(96) 08717909.9
(73) BASF SE, 67056 Ludwigshafen am Rhein, DE
(72) HEILEK, Jörg, 69245 Bammental, DE
HAMMON, Ulrich, 68163 Mannheim, DE
SCHLIEPHAKE, Volker, 67105 Schifferstadt, DE
MÜLLER-ENGEL, Klaus Joachim, 76297 Stutensee, DE
BLUM, Till, 67346 Speyer, DE
(54) **Způsob dopravy ze skladovací nádoby odebrané tekuté monomerní fáze v tanku cisternového vozu, nebo cisternové lodi**
(32) 102007014603, 896582 P
(31) 23.03.2007, 23.03.2007
(33) DE, US
(86) PCT/EP2008/053174
(87) WO 2008/116777
(74) Společná advokátní kancelář Všeťečka Zelený Švorčík Kalenský a partneři, JUDr. Otakar Švorčík, advokát, Hálkova 1406/2, Praha 2, 12000

(97) **EP 2220214**
(47) 17.01.2018
(97) 18.06.2009
(51) **A61K 35/14** (2015.01)
(96) 10.12.2008
(96) 08860440.0
(73) Medizinische Universität Innsbruck, 6020 Innsbruck, AT
Apeiron Biologics AG, 1030 Wien, AT
(72) BAIER, Gottfried, A-6020 Innsbruck, AT
LOIBNER, Hans, A-1230 Vienna, AT
SCHUSTER, Manfred, A-2191 Schrick, AT
LAMETSCHWANDTNER, Günther, A-1030 Wien, AT
WOLF, Dominik, A-6162 Mutters/Raitis, AT
(54) **Způsob zvýšení imunoreaktivity**
(32) 19962007
(31) 10.12.2007
(33) AT
(86) PCT/AT2008/000443
(87) WO 2009/073905
(74) Kania, Sedlák, Smola patentová a známková kancelář, Mgr. Martina Dvořáková, Mendlovo náměstí 907/1a, Brno, Staré Brno, 60300

(97) **EP 2247648**
(47) 03.01.2018
(97) 13.08.2009
(51) **C08G 69/20** (2006.01)
C07D 201/14 (2006.01)
(96) 05.02.2009
(96) 09707491.8
(73) LANXESS Deutschland GmbH, 50569 Köln, DE
LAUFER, Wilhelm, 67158 Ellerstadt, DE
(72) KASPER, Hans, 68782 Brühl, DE
SCHATTNER, Stefan, 67593 Bernersheim, DE
ALLGOEWER, Klaus, 67071 Ludwigshafen, DE
KRAY, Bernd, 67346 Speyer, DE
WUEHR, Michael, 69493 Hirschberg, DE
(54) **Způsob přípravy laktamátů prostřednictvím tenkovrstvého odpařování**
(32) 102008000259
(31) 08.02.2008
(33) DE
(86) PCT/EP2009/051323
(87) WO 2009/098259
(74) Traplová Hakr Kubát, advokátní a patentová kancelář, Ing. Eduard Hakr, patentový zástupce, Přístavní 24, Praha 7, 17000

(97) **EP 2247810**
(47) 10.01.2018
(97) 07.05.2009
(51) **E05B 81/20** (2014.01)
E05B 85/02 (2014.01)
(96) 03.11.2008
(96) 08844046.6
(73) Kiekert Aktiengesellschaft, 42579 Heiligenhaus, DE
(72) REDDMANN, Uwe, 45145 Essen, DE
(54) **Uzávěr dveří motorového vozidla**
(32) 102007052889
(31) 02.11.2007
(33) DE

(86) PCT/DE2008/001793
(87) WO 2009/056129
(74) Rott, Růžička & Guttman Patentové, známkové a advokátní kanceláře,
Ing. Jiří Andera, patentový zástupce, Vinohradská 37/938, Praha 2, 12000

(97) **EP 2272931**
(47) 06.12.2017
(97) 12.01.2011
(51) **B32B 7/12** (2006.01)
B32B 7/06 (2006.01)
C09J 7/02 (2006.01)
B32B 5/02 (2006.01)
B32B 5/24 (2006.01)
D06N 3/00 (2006.01)
D06N 3/18 (2006.01)
(96) 09.11.2009
(96) 09175405.1
(73) Lee, Sang Young, Daegu, 706-950, KR
(72) Lee, Sang Young, Daegu, 706-950, KR
(54) **Opakovaně přilnavý, opakovaně umístitelný a opakovaně použitelný
textilní lepicí výrobek pro tisk a jeho způsob výroby**
(32) 500466
(31) 09.07.2009
(33) US
(74) Ing. Václav Kratochvíl, Husníkova 2086/22, Praha 5, Stodůlky, 15800

(97) **EP 2299187**
(47) 24.01.2018
(97) 23.03.2011
(51) **F24D 19/02** (2006.01)
(96) 21.06.2010
(96) 10006336.1
(73) Sigarth AB, 330 33 Hillerstorp, SE
(72) Lindbäck, Kenneth, 335 93 Åsenhög, SE
(54) **Úhlový držák**
(32) 0900839
(31) 22.06.2009
(33) SE
(74) Traplová Hakr Kubát, advokátní a patentová kancelář, Ing. Eduard Hakr
patentový zástupce, Přístavní 24, Praha 7, 17000

(97) **EP 2305926**
(47) 13.12.2017
(97) 06.04.2011
(51) **E05B 27/00** (2006.01)
E05B 19/06 (2006.01)
E05B 19/00 (2006.01)
(96) 01.10.2010
(96) 10185298.6
(73) C. Ed. Schulte Gesellschaft mit beschränkter Haftung
Zylinderschloßfabrik, 42551 Velbert, DE
(72) Piotrowski, Theo, 50169 Kerpen, DE
Reine, Michael, 45145 Essen, DE
(54) **Uzamykací zařízení obsahující zámkový válec a odpovídající klíč**
(32) 102009044170
(31) 02.10.2009
(33) DE
(74) Macek and Partners, Mgr. Jiří Macek, Sázavská 751/16, Praha 2,
Vinohrady, 12000

(97) **EP 2309083**
(47) 14.02.2018
(97) 13.04.2011
(51) **E05B 27/00** (2006.01)
E05B 19/00 (2006.01)
(96) 01.10.2010
(96) 10185444.6
(73) C. Ed. Schulte Gesellschaft mit beschränkter Haftung
Zylinderschloßfabrik, 42551 Velbert, DE
(72) Piotrowski, Theo, 50169, Kerpen, DE
Reine, Michael, 45145, Essen, DE
(54) **Uzamykací vložka s korespondujícím klíčem a detekcí profilu
blokovacího žebra**
(32) 102009044207
(31) 08.10.2009
(33) DE

(74) Macek and Partners, Mgr. Jiří Macek, patentový zástupce, Sázavská
751/16, Praha 2, Vinohrady, 12000

(97) **EP 2315587**
(47) 25.10.2017
(97) 18.02.2010
(51) **A61K 31/343** (2006.01)
A61K 31/4965 (2006.01)
A61K 31/506 (2006.01)
A61K 31/5575 (2006.01)
A61K 31/5578 (2006.01)
A61K 45/06 (2006.01)
A61P 9/00 (2006.01)
(96) 12.08.2009
(96) 09786912.7
(73) Actelion Pharmaceuticals Ltd., CH-4123 Allschwil, CH
(72) CLOZEL, Martine, CH-4102 Binningen, CH
(54) **Product obsahující macitentan nebo farmaceuticky přijatelnou důl
této směsi**
(32) PCT/IB2008/053252
(31) 13.08.2008
(33) IB
(86) PCT/IB2009/053553
(87) WO 2010/018549
(74) PATENTSERVIS Praha a.s., Na Podkovce 281/10, Praha 4, Podolí, 14700

(97) **EP 2494855**
(47) 14.02.2018
(97) 29.03.2012
(51) **H05K 1/02** (2006.01)
(96) 29.10.2010
(96) 10857620.8
(73) RESEARCH FRONTIERS INCORPORATED, Woodbury New York
11797, US
(72) WANG, Dongyan, Ithaca New York 14850, US
SLOVAK, Steven M., N. Massapequa New York 11758, US
SAXE, Robert L., New York New York 10075, US
(54) **SPD filmy a lamináty modulátoru světla s vylepšenými sběrníkovými
spoji**
(32) 200961256836 P
(31) 30.10.2009
(33) US
(86) PCT/US2010/054626
(87) WO 2012/039725
(74) Všeťečka Zelený Švorčík Kalenský a partneři, advokátní a patentová
kancelář, JUDr. Pavel Zelený, advokát, Hájkova 1406/2, Praha 2, 12000

(97) **EP 2546233**
(47) 21.02.2018
(97) 16.01.2013
(51) **C07D 209/44** (2006.01)
C07C 65/05 (2006.01)
C07C 69/02 (2006.01)
A61P 35/00 (2006.01)
A61K 31/496 (2006.01)
(96) 12.10.2007
(96) 12187611.4
(73) Astex Therapeutics Limited, Cambridge Cambridgeshire CB4 0QA, GB
(72) Frederickson, Martyn, Cambridge, CB4 0QA, GB
Lyons, John, Francis, Cambridge, CB4 0QA, GB
Thompson, Neil, Thomas, Cambridge, CB4 0QA, GB
Vinkovic, Mladen, Cambridge, CB4 0QA, GB
Williams, Brian, Cambridge, CB4 0QA, GB
Woodhead, Andrew, James, Cambridge, CB4 0QA, GB
Woolford, Alison, Jo-Anne, Cambridge, CB4 0QA, GB
(54) **Deriváty hydrobenzamidů jako inhibitory Hsp 90**
(32) 0620259, 829243 P
(31) 12.10.2006, 12.10.2006
(33) GB, US
(74) ŽOVICOVÁ & ŽOVIC IP, s.r.o., Záhradnícka 36, Bratislava, 82108

(97) **EP 2552247**
(47) 21.02.2018
(97) 29.09.2011
(51) **A24B 15/28** (2006.01)
(96) 25.03.2011

- (96) 11715399.9
(73) Philip Morris Products S.A., 2000 Neuchâtel, CH
(72) KARLES, Georgios D., Richmond, Virginia 23233, US
ZHUANG, Shuzhong, Richmond, Virginia 23294, US
ZENG, Yi, Richmond, Virginia 23225, US
(54) **Řízené uvolňování mentolovaných tabákových kuliček**
(32) 748259
(31) 26.03.2010
(33) US
(86) PCT/EP2011/001501
(87) WO 2011/116975
(74) PatentEnter s.r.o., Koliště 1965/13a, Brno, Černá Pole, 60200
-
- (97) **EP 2569436**
(47) 29.11.2017
(97) 17.11.2011
(51) *C12N 15/869* (2006.01)
C12N 15/33 (2006.01)
A61K 39/12 (2006.01)
A61P 31/12 (2006.01)
A61P 35/00 (2006.01)
(96) 16.05.2011
(96) 11781407.9
(73) Oregon Health & Science University, Portland, OR 97239, US
(72) PICKER, Louis, Portland OR 97225, US
NELSON, Jay, A., Lake Oswego OR 97034, US
FRUEH, Klaus, Portland OR 97229, US
JARVIS, Michael, A., Portland OR 97202, US
HANSEN, Scott, G., Portland OR 97210, US
(54) **Rekombinantní vektory HCMV a RHCMV a jejich použití**
(32) 334976 P, 376911 P, 29930 P
(31) 14.05.2010, 25.08.2010, 25.03.2011
(33) US, US, US
(86) PCT/US2011/036657
(87) WO 2011/143653
(74) KOREJZOVA LEGAL v.o.s., JUDr. Petra Sauvage de Brantes, advokátka, Korunní 810/104, Praha 10, Vinohrady, 10100
-
- (97) **EP 2572738**
(47) 08.11.2017
(97) 27.03.2013
(51) *A61L 27/46* (2006.01)
A61C 8/02 (2006.01)
A61F 2/28 (2006.01)
(96) 03.09.2012
(96) 12182753.9
(73) Resorba Medical GmbH, 90475 Nürnberg, DE
(72) Frey, Markus, 90429 Nürnberg, DE
Ahlers, Dr. Michael, 90547 Stein, DE
Sorg, Dr. Karl-Heinz, 93333 Neustadt/Donau, DE
Huber, Christian, 90480 Nürnberg, DE
(54) **Tvarový dílec s kompozitním materiálem obsahujícím kolagen pro vložení do místa kostního defektu**
(32) 102011082960
(31) 19.09.2011
(33) DE
(74) Čermák a spol., JUDr. Karel Čermák jr. Ph.D., LL.M., Elišky Peškové 735/15, Praha 5, 15000
-
- (97) **EP 2574196**
(47) 08.11.2017
(97) 29.09.2011
(51) *C10L 5/44* (2006.01)
B01J 3/04 (2006.01)
B01J 19/24 (2006.01)
(96) 24.03.2011
(96) 11758907.7
(73) Antacor Ltd., Ta' Xbiex, XBX 1026, MT
(72) PEUS, Dominik, 40221 Duesseldorf, DE
LÜBBE, Stephan, 24242 Felde, DE
(54) **Metoda výroby hydrouhlu pevné-kapalné směsi vody a uhlík obsahující složky**
(32) 102010012613
(31) 24.03.2010
(33) DE
-
- (86) PCT/IB2011/051246
(87) WO 2011/117837
(74) PATENTSERVIS Praha a.s., Na Podkovce 281/10, Praha 4, Podolí, 14700
-
- (97) **EP 2585549**
(47) 28.02.2018
(97) 29.12.2011
(51) *C09J 7/02*
(96) 08.06.2011
(96) 11735979.4
(73) Infiana Germany GmbH & Co. KG, 91301 Forchheim, DE
(72) SITZMANN, Stefan, 91356 Kirchhrehnbach, DE
DISTLER, Georg, 91344 Waischenfeld, DE
(54) **Luminiscenční uvolňovací nebo ochranná fólie**
(32) 102010024638
(31) 22.06.2010
(33) DE
(86) PCT/EP2011/002802
(87) WO 2011/160774
(74) Všeťčka Zelený Švorčík Kalenský a partneři, advokátní a patentová kancelář, JUDr. Petr Kalenský, advokát, Hálkova 1406/2, Praha 2, 12000
-
- (97) **EP 2643437**
(47) 03.01.2018
(97) 31.05.2012
(51) *C10L 1/08* (2006.01)
F02B 3/08 (2006.01)
F02B 51/00 (2006.01)
C10L 1/10 (2006.01)
F02B 49/00 (2006.01)
(96) 25.11.2011
(96) 11842584.2
(73) Gane Energy & Resources Pty Ltd, Richmond, Victoria 3121, AU
(72) MORRIS, Greg, Richmond, Victoria 3121, AU
BREAR, Michael John, Parkville, Victoria 3010, AU
SLOCOMBE, Ronald Andrew, Richmond, Victoria 3121, AU
(54) **Použití kompozice paliva obsahujícího methanol a proces napájení vznětového motoru**
(32) 2010905225, 2010905226
(31) 25.11.2010, 25.11.2010
(33) AU, AU
(86) PCT/AU2011/001531
(87) WO 2012/068634
(74) ŽOVICOVÁ & ŽOVIC IP, s.r.o., Záhradnícka 36, Bratislava, 82108
-
- (97) **EP 2712381**
(47) 10.01.2018
(97) 22.11.2012
(51) *E05B 81/14* (2014.01)
E05B 77/40 (2014.01)
(96) 04.05.2012
(96) 12730365.9
(73) Kiekert Aktiengesellschaft, 42579 Heiligenhaus, DE
(72) SCHMITZ, Andreas, 42551 Velbert, DE
MENKE, Johannes-Theodor, 42551 Velbert, DE
SCHENDZIELORZ, Darius, 42549 Velbert, DE
SCHÖNENBERG, Thomas, 51399 Burscheid, DE
(54) **Uzávěr dveří motorového vozidla**
(32) 202011100643 U
(31) 13.05.2011
(33) DE
(86) PCT/DE2012/000466
(87) WO 2012/155882
(74) Rott, Růžička & Guttman Patentové, známkové a advokátní kanceláře, Ing. Jiří Andera, patentový zástupce, Vinohradská 37/938, Praha 2, 12000
-
- (97) **EP 2719682**
(47) 27.12.2017
(97) 16.04.2014
(51) *C07C 201/08* (2006.01)
C07C 201/16 (2006.01)
C07C 205/06 (2006.01)
(96) 07.10.2013
(96) 13187473.7
(73) Covestro Deutschland AG, 51373 Leverkusen, DE
(72) Knauf, Thomas, 41542 Dormagen, DE

Münnig, Jürgen, 41564 Kaarst, DE	<i>A01N 65/28</i>	(2009.01)
Schmiedler, Jörg, 47055 Duisburg, DE	<i>A01N 43/54</i>	(2006.01)
(54) Způsob kontinuální výroby nitrobenzenu	<i>A23L 3/3472</i>	(2006.01)
(32) 12188027	<i>A23L 3/349</i>	(2006.01)
(31) 10.10.2012	<i>A23L 3/3499</i>	(2006.01)
(33) EP	<i>A23L 3/3544</i>	(2006.01)
(74) Traplová Hakr Kubát, advokátní a patentová kancelář, Ing. Eduard Hakr patentový zástupce, Přístavní 24, Praha 7, 17000	<i>A23L 3/3526</i>	(2006.01)
(96) 04.10.2011		
(96) 11788545.9		
(73) Xeda International, 13670 Saint Andiol, FR		
(72) SARDO, Alberto, F-13160 Chateaufrenard, FR		
(54) Způsob fungicidního ošetření rezistentních kmenů pomoci jednoho nebo více esenciálních olejů		
(86) PCT/FR2011/052315		
(87) WO 2013/050662		
(74) A. Holas & partner Patentová a známková kancelář, Ing. Mgr. Hana Holasová, Křížová 105/4, Brno, 60300		
(97) EP 2733286		
(47) 10.01.2018		
(97) 21.05.2014		
(51) <i>E05B 7/00</i>	(2006.01)	
<i>E05C 9/04</i>	(2006.01)	
<i>E05B 5/02</i>	(2006.01)	
E05B 13/00	(2006.01)	
(96) 05.11.2013		
(96) 13191512.6		
(73) EMKA BESCHLAGTEILE GmbH & Co. KG, D-42551 Velbert, DE		
(72) Skopnik, Jörg, 45529 Hattingen, DE		
Kuhnen, Andreas, 45295 Essen, DE		
(54) Výkyvný pákový uzávěr s malou vestavnou hloubkou		
(32) 102012111095		
(31) 19.11.2012		
(33) DE		
(74) Všetečka Zelený Švorčík Kalenský a partneři, advokátní a patentová kancelář, JUDr. Michal Havlík, advokát, Hálkova 1406/2, Praha 2, Nové Město, 12000		
(97) EP 2741374		
(47) 03.01.2018		
(97) 11.06.2014		
(51) <i>H01R 27/02</i>	(2006.01)	
<i>H01R 24/76</i>	(2011.01)	
<i>H01R 13/66</i>	(2006.01)	
<i>H01R 13/24</i>	(2006.01)	
(96) 26.11.2013		
(96) 13194417.5		
(73) ABB AG, 68309 Mannheim, DE		
(72) Diehl, Sven, 57078 Siegen, DE		
Ewers, Manfred, 58239 Schwerte, DE		
(54) Elektrická zásuvka pod omítku se zásuvkovou objímkou		
(32) 102012023711		
(31) 05.12.2012		
(33) DE		
(74) Traplová Hakr Kubát, advokátní a patentová kancelář, Ing. Eduard Hakr patentový zástupce, Přístavní 24, Praha 7, 17000		
(97) EP 2758162		
(47) 03.01.2018		
(97) 28.03.2013		
(51) <i>B01J 19/24</i>	(2006.01)	
<i>B01J 14/00</i>	(2006.01)	
<i>C01B 15/06</i>	(2006.01)	
(96) 19.09.2012		
(96) 12759472.9		
(73) Evonik Degussa GmbH, 45128 Essen, DE		
(72) STESEL, Peter, Dinsdale, Hamilton 3204, NZ		
TOWNSEND, Darren, Morrinsville 3300, NZ		
BARRATT, Thomas, Omokoroa 3114, NZ		
(54) Zařízení a způsob výroby zředěného vodného roztoku kyseliny peroxomonosírové		
(32) 11182103		
(31) 21.09.2011		
(33) EP		
(86) PCT/EP2012/068391		
(87) WO 2013/041546		
(74) Traplová Hakr Kubát, advokátní a patentová kancelář, Ing. Eduard Hakr patentový zástupce, Přístavní 24, Praha 7, 17000		
(97) EP 2763527		
(47) 03.01.2018		
(97) 11.04.2013		
(51) <i>A01P 3/00</i>	(2006.01)	
<i>A01N 31/16</i>	(2006.01)	
<i>A01N 65/00</i>	(2009.01)	
(97) EP 2766039		
(47) 22.11.2017		
(97) 18.04.2013		
(51) <i>A61K 39/395</i>	(2006.01)	
<i>C07K 16/28</i>	(2006.01)	
<i>A61K 31/42</i>	(2006.01)	
<i>A61K 31/519</i>	(2006.01)	
<i>A61K 31/655</i>	(2006.01)	
<i>A61K 45/06</i>	(2006.01)	
<i>A61P 19/02</i>	(2006.01)	
(96) 10.10.2012		
(96) 12769684.7		
(73) Sanofi Biotechnology, 75008 Paris, FR		
Regeneron Pharmaceuticals, Inc., Tarrytown, NY 10591-6707, US		
(72) HUANG, Xiaohong, Vernon Hills, IL 60061, US		
JASSON, Martine, F-75008 Paris, FR		
MARKS, Vanessa, F-75008 Paris, FR		
RADIN, Allen, Tarrytown New York 10591-6707, US		
(54) Přípravky pro léčbu revmatoidní artritidy a jejich použití		
(32) 201161545864 P, 12305889		
(31) 11.10.2011, 20.07.2012		
(33) US, EP		
(86) PCT/EP2012/070052		
(87) WO 2013/053751		
(74) Traplová Hakr Kubát, advokátní a patentová kancelář, Ing. Eduard Hakr patentový zástupce, Přístavní 24, Praha 7, 17000		
(97) EP 2770816		
(47) 20.12.2017		
(97) 02.05.2013		
(51) <i>A01J 15/12</i>	(2006.01)	
(96) 04.09.2012		
(96) 12753993.0		
(73) GEA Mechanical Equipment GmbH, 59302 Oelde, DE		
(72) HEYMANN, Bernhard, 59199 Bönen, DE		
KROHN, Dieter, 59269 Beckum, DE		
(54) Způsob optimalizace automatizovaného způsobu výroby másla		
(32) 102011117195		
(31) 29.10.2011		
(33) DE		
(86) PCT/EP2012/067179		
(87) WO 2013/060515		
(74) Společná advokátní kancelář Všetečka Zelený Švorčík Kalenský a partneři, JUDr. Otakar Švorčík, advokát, Hálkova 1406/2, Praha 2, 12000		
(97) EP 2772116		
(47) 17.01.2018		
(97) 02.05.2013		
(51) <i>H05B 3/50</i>	(2006.01)	
(96) 22.10.2012		
(96) 12787386.7		
(73) STEGO-Holding GmbH, 74523 Schwäbisch Hall, DE		
(72) DENT, Robert, 74523 Schwäbisch Hall, DE		
MANGOLD, Elmar, 73485 Zöbingen Unterschneidheim, DE		
(54) Chladicí a přídržné těleso topného prvku, topný přístroj a způsob výroby chladicího a přídržného tělesa		
(32) 102011054752		
(31) 24.10.2011		

- (33) DE
(86) PCT/EP2012/070871
(87) WO 2013/060647
(74) Traplová Hakr Kubát, advokátní a patentová kancelář, Ing. Eduard Hakr patentový zástupce, Přístavní 24, Praha 7, 17000
-
- (97) **EP 2857199**
(47) 22.11.2017
(97) 08.04.2015
(51) **B41F 23/04** (2006.01)
(96) 02.06.2010
(96) 14186655.8
(73) Babcock & Wilcox MEGTEC, LLC, De Pere, 54115, WI, US
(72) Zagar, Steven J, Luxemburg, WI Wisconsin 54217, US
Rocheleau, Michael O, DePere, WI Wisconsin 54115, US
Peterson, Les, DePere, WI Wisconsin 54115, US
(54) **Způsob pro infračervenou flotační lištu**
(32) 184353 P
(31) 05.06.2009
(33) US
(74) PatentEnter s.r.o., Koliště 1965/13a, Brno, Černá Pole, 60200
-
- (97) **EP 2859626**
(47) 21.02.2018
(97) 23.10.2014
(51) **H01R 13/74** (2006.01)
H01R 24/30 (2011.01)
H01R 13/652 (2006.01)
H01R 11/11 (2006.01)
H01R 13/11 (2006.01)
(96) 15.04.2014
(96) 14724293.7
(73) Unger Kabel-konfektionstechnik GmbH & Co. KG, 09465 Sehmetal-Sehma, DE
(72) SCHUBERT, Mike, 09465 Sehmetal-Sehma, DE
(54) **Elektrický konektor s listovým kontaktem pro přímé spojení se stěnou tělesa**
(32) 102013104006
(31) 19.04.2013
(33) DE
(86) PCT/DE2014/100131
(87) WO 2014/169900
(74) Čermák a spol., JUDr. Karel Čermák jr. Ph.D., LL.M., Elišky Peškové 735/15, Praha 5, 15000
-
- (97) **EP 2862894**
(47) 27.12.2017
(97) 22.04.2015
(51) **C08K 3/34** (2006.01)
C08L 77/00 (2006.01)
(96) 15.10.2013
(96) 13188758.0
(73) LANXESS Deutschland GmbH, 50569 Köln, DE
(72) Benighaus, Tobias, 40215 Düsseldorf, DE
Joachimi, Detlev, 47800 Krefeld, DE
Weider, Richard, 51381 Leverkusen, DE
Wolff, Oliver, 50259 Pulheim-Brauweiler, DE
(54) **Termoplastická tvářecí hmota**
(74) Traplová Hakr Kubát, advokátní a patentová kancelář, Ing. Eduard Hakr patentový zástupce, Přístavní 24, Praha 7, 17000
-
- (97) **EP 2864141**
(47) 15.11.2017
(97) 03.01.2014
(51) **B60H 1/00** (2006.01)
B60H 1/32 (2006.01)
F24F 5/00 (2006.01)
F24F 11/00 (2006.01)
(96) 25.06.2013
(96) 13734932.0
(73) RSC Industries Inc., Troy, MI 48083, US
(72) BRYANT, Eric, William, Nunica, MI 49448, US
BRATKOWSKI, Edward, John, Washington Twp., MI 48094, US
FROST, Andrew, D., Berkley, MI 48072, US
NORVELL, Fred, Jackson, Clarkston, MI 48348, US
REID, James, Madison, Charlotte, NC 28203, US
- RABINE, Robert, C., Shelby Twp., MI 48316, US
WALLING, Paul, M., Rochester Hills, MI 48307, US
ZAGOTTA, Thomas, South Lyon, MI 48178, US
RAU, Robert, S., Ypsilanti, MI 48198, US
(54) **Chladicí systém a metody chlazení vnitřních objemů nákladních přívěsů**
(32) 201261664075 P
(31) 25.06.2012
(33) US
(86) PCT/US2013/047625
(87) WO 2014/004513
(74) ŽOVICOVÁ & ŽOVIC IP, s.r.o., Záhradnícka 36, Bratislava, 82108
-
- (97) **EP 2864565**
(47) 22.11.2017
(97) 03.01.2014
(51) **E05B 47/00** (2006.01)
E05B 63/00 (2006.01)
(96) 26.06.2013
(96) 13742404.0
(73) 9Design.be bvba, 2610 Wilrijk, BE
(72) BOUTELEGIER, Roel, B-2050 Antwerpen, BE
(54) **Zamykací zařízení s deaktivacním mechanismem**
(32) 12173635
(31) 26.06.2012
(33) EP
(86) PCT/EP2013/063440
(87) WO 2014/001415
(74) ŽOVICOVÁ & ŽOVIC IP, s.r.o., Záhradnícka 36, Bratislava, 82108
-
- (97) **EP 2875586**
(47) 17.01.2018
(97) 12.02.2015
(51) **H04B 5/00** (2006.01)
H02J 5/00 (2016.01)
(96) 06.08.2014
(96) 14747678.2
(73) Koninklijke Philips N.V., 5656 AE Eindhoven, NL
(72) JOYE, Neil Francis, NL-5656 AE Eindhoven, NL
VAN WAGENINGEN, Andries, NL-5656 AE Eindhoven, NL
ETTES, Wilhelmus Gerardus Maria, NL-5656 AE Eindhoven, NL
(54) **Bezdrátový indukční přenos energie**
(32) 13179524
(31) 07.08.2013
(33) EP
(86) PCT/EP2014/066911
(87) WO 2015/018868
(74) PATENTSERVIS Praha a.s., Na Podkovce 281/10, Praha 4, Podolí, 14700
-
- (97) **EP 2911661**
(47) 29.11.2017
(97) 01.05.2014
(51) **A61K 31/713** (2006.01)
A61P 35/00 (2006.01)
A61K 31/4725 (2006.01)
A61K 31/7105 (2006.01)
A61K 9/00 (2006.01)
(96) 28.10.2013
(96) 13849415.8
(73) The Chinese University Of Hong Kong, Hong Kong, CN
(72) LAN, Hui Yao, Shatin New Territories Hong Kong, CN
(54) **Léčba rakoviny plic pomocí inhibitoru Smad3, SIS3**
(32) 201261719114 P
(31) 26.10.2012
(33) US
(86) PCT/CN2013/086053
(87) WO 2014/063659
(74) ŽOVICOVÁ & ŽOVIC IP, s.r.o., Záhradnícka 36, Bratislava, 82108
-
- (97) **EP 2911699**
(47) 15.11.2017
(97) 01.05.2014
(51) **A61K 47/68** (2017.01)
(96) 23.10.2013
(96) 13786322.1
(73) SynAffix B.V., 5342 CC Oss, NL

- (72) VAN DELFT, Floris Louis, NL-6524 KZ Nijmegen, NL
VAN GEEL, Remon, NL-5346 RS Oss, NL
WIJDEVEN, Maria Antonia, NL-6663 HR Lent, NL
- (54) **Modifikovaná protilátka, konjugát protilátky a postup jejich přípravy**
- (32) 12189604, 201261717187 P, 13188607
(31) 23.10.2012, 23.10.2012, 14.10.2013
(33) EP, US, EP
(86) PCT/NL2013/050744
(87) WO 2014/065661
(74) Traplová Hakr Kubát, advokátní a patentová kancelář, Ing. Eduard Hakr patentový zástupce, Přístavní 24, Praha 7, 17000
-
- (97) **EP 2914471**
(47) 21.02.2018
(97) 08.05.2014
(51) **B62D 3/02** (2006.01)
B62D 5/04 (2006.01)
F16H 57/031 (2012.01)
F16H 57/032 (2012.01)
(96) 25.10.2013
(96) 13783528.6
(73) Robert Bosch Automotive Steering GmbH, 73527 Schwäbisch Gmünd, DE
(72) FÜCHSEL, Dennis, 73527 Schwäbisch Gmünd, DE
HAFERMALZ, Jens, 73116 Wäscheneben, DE
- (54) **Skříň pro převodovku řízení**
- (32) 102012110363
(31) 30.10.2012
(33) DE
(86) PCT/EP2013/072354
(87) WO 2014/067859
(74) Čermák a spol., JUDr. Karel Čermák jr. Ph.D., LL.M., Elišky Peškové 735/15, Praha 5, 15000
-
- (97) **EP 2914542**
(47) 20.12.2017
(97) 08.05.2014
(51) **B67D 1/08** (2006.01)
B67D 1/04 (2006.01)
(96) 30.10.2013
(96) 13801857.7
(73) Heineken Supply Chain B.V., 1017 ZD Amsterdam, NL
(72) PAAUWE, Arie Maarten, 1017 ZD Amsterdam, NL
BAX, Bart Jan, 1017 ZD Amsterdam, NL
BLOM, Harold Marcel, 1017 ZD Amsterdam, NL
- (54) **Zásobník a ventil zásobníku**
- (32) 2009731
(31) 30.10.2012
(33) NL
(86) PCT/NL2013/050770
(87) WO 2014/070003
(74) ŽOVICOVÁ & ŽOVIC IP, s.r.o., Záhradnícka 36, Bratislava, 82108
-
- (97) **EP 2916985**
(47) 31.01.2018
(97) 15.05.2014
(51) **B23C 5/08** (2006.01)
B23C 5/14 (2006.01)
(96) 07.10.2013
(96) 13776753.9
(73) Haertel, Meiko, 58256 Ennepetal, DE
(72) Haertel, Meiko, 58256 Ennepetal, DE
Sprenger, Helmut, 58256 Ennepetal, DE
- (54) **Prstencovitý nástroj k obrábění obrobku**
- (32) 102012220246
(31) 07.11.2012
(33) DE
(86) PCT/EP2013/070755
(87) WO 2014/072134
(74) Všeťečka Zelený Švorčík Kalenský a partneři, advokátní a patentová kancelář, JUDr. Michal Havlík, advokát, Hálkova 1406/2, Praha 2, Nové Město, 12000
-
- (97) **EP 2923561**
(47) 15.11.2017
(97) 30.09.2015
- (51) **A01G 7/04** (2006.01)
A01G 31/00 (2006.01)
(96) 31.03.2014
(96) 14162567.3
(73) Plantui Oy, 20100 Turku, FI
(72) Vuorinen, Kari, 20100 Turku, FI
Loiske, Janne, 20100 Turku, FI
Alen, Matti, 24100 Salo, FI
- (54) **Způsob hydroponického pěstování rostlin v interiéru**
- (32) 201400054 U, 201400055 U
(31) 28.03.2014, 28.03.2014
(33) DK, DK
(74) Čermák a spol., JUDr. Karel Čermák jr. Ph.D., LL.M., Elišky Peškové 735/15, Praha 5, 15000
-
- (97) **EP 2931276**
(47) 21.02.2018
(97) 19.06.2014
(51) **A61K 31/445** (2006.01)
A61K 31/495 (2006.01)
A61P 25/00 (2006.01)
A61P 25/16 (2006.01)
A61P 25/24 (2006.01)
A61P 25/28 (2006.01)
(96) 12.12.2013
(96) 13818702.6
(73) H. Lundbeck A/S, 2500 Valby, DK
(72) MORILLO, Connie, Sanchez, West Milford, New Jersey 07480, US
- (54) **Přípravky zahrnující vortioxetin a donepezil**
- (32) 201261736799 P
(31) 13.12.2012
(33) US
(86) PCT/EP2013/076337
(87) WO 2014/090929
(74) Všeťečka Zelený Švorčík Kalenský a partneři, advokátní a patentová kancelář, JUDr. Michal Havlík, advokát, Hálkova 1406/2, Praha 2, Nové Město, 12000
-
- (97) **EP 2933252**
(47) 03.01.2018
(97) 21.10.2015
(51) **C07D 401/12** (2006.01)
C07D 401/14 (2006.01)
C07D 407/14 (2006.01)
C07D 413/14 (2006.01)
C07D 471/04 (2006.01)
C07D 491/048 (2006.01)
A61K 31/437 (2006.01)
A61K 31/4439 (2006.01)
A61K 31/444 (2006.01)
A61K 31/497 (2006.01)
A61K 31/506 (2006.01)
A61P 9/00 (2006.01)
A61P 25/28 (2006.01)
A61P 29/00 (2006.01)
A61P 37/00 (2006.01)
(96) 12.07.2010
(96) 15151030.2
(73) GILEAD SCIENCES, INC., Foster City, California 94404, US
(72) CORKEY, Britton, San Francisco, CA 94117, US
Graupe, Michael, Pacifica, CA 94044, US
Koch, Keith, Erie, CO 80516, US
Melvin, Lawrence S., Longmont, CO 80504, US
Notte, Gregory, San Mateo, CA 94401, US
- (54) **Kinázové inhibitory regulující signál apoptózy**
- (32) 225076 P, 225079 P, 289263 P
(31) 13.07.2009, 13.07.2009, 22.12.2009
(33) US, US, US
(74) PATENTSERVIS Praha a.s., Na Podkovce 281/10, Praha 4, Podolí, 14700
-
- (97) **EP 2935238**
(47) 27.12.2017
(97) 26.06.2014
(51) **C07D 401/06** (2006.01)
C07D 401/14 (2006.01)
C07D 413/14 (2006.01)

	<i>C07D 403/14</i>	(2006.01)	(86)	PCT/US2014/029241	
	<i>C07D 407/14</i>	(2006.01)	(87)	WO 2014/144713	
	<i>C07D 413/06</i>	(2006.01)	(74)	ŽOVICOVÁ & ŽOVIC IP, s.r.o., Záhradnícka 36, Bratislava, 82108	
	<i>C07D 471/04</i>	(2006.01)			
	<i>A61P 35/00</i>	(2006.01)	(97)	EP 2986592	
	<i>A61K 31/4725</i>	(2006.01)	(47)	31.01.2018	
(96)	05.12.2013		(97)	23.10.2014	
(96)	13817739.9		(51)	<i>C07C 381/10</i>	(2006.01)
(73)	Pfizer Inc., New York, NY 10017, US			<i>C07D 213/71</i>	(2006.01)
(72)	EDWARDS, Martin Paul, San Diego, California 92121, US			<i>C07D 213/32</i>	(2006.01)
	KUMPF, Robert Arnold, Carlsbad, California 92009, US			<i>A61K 31/165</i>	(2006.01)
	KUNG, Pei-Pei, San Diego, California 92130, US			<i>A61K 31/44</i>	(2006.01)
	MCALPINE, Indrawan James, San Diego, California 92122, US			<i>A61P 31/04</i>	(2006.01)
	NINKOVIC, Sacha, La Jolla, California 92037, US		(96)	16.04.2014	
	RUI, Eugene Yuanjin, San Diego, California 92128, US		(96)	14729768.3	
	SUTTON, Scott Channing, San Diego, California 92131, US		(73)	Zoetis Services LLC, Parsippany, NJ 07054, US	
	TATLOCK, John Howard, San Diego, California 92127, US		(72)	JOHNSON, Timothy, Kalamazoo, MI 49007, US	
	WYTHES, Martin James, San Diego, California 92121, US			VAIRAGOUNDAR, Rajendran, Kalamazoo, MI 49007, US	
	ZEHNDER, Luke Raymond, San Diego, California 92120, US			EWIN, Richard, Andrew, Kalamazoo, MI 49007, US	
(54)	Kondenzované aryl- a heteroaryllaktamy		(54)	Nová fenikolová antibakteriální činidla	
(32)	201261740596 P		(32)	201361812869 P	
(31)	21.12.2012		(31)	17.04.2013	
(33)	US		(33)	US	
(86)	PCT/IB2013/060682		(86)	PCT/US2014/034336	
(87)	WO 2014/097041		(87)	WO 2014/172443	
(74)	Všetečka Zelený Švorčík Kalenský a partneři, advokátní a patentová kancelář, JUDr. Pavel Zelený, advokát, Hálkova 1406/2, Praha 2, 12000		(74)	Čermák a spol., JUDr. Karel Čermák jr. Ph.D., LL.M., Elišky Peškové 735/15, Praha 5, 15000	
(97)	EP 2942196		(97)	EP 2987600	
(47)	15.11.2017		(47)	31.01.2018	
(97)	11.11.2015		(97)	24.02.2016	
(51)	<i>B41F 23/04</i>	(2006.01)	(51)	<i>B29C 45/08</i>	(2006.01)
(96)	02.06.2010			<i>B29C 45/04</i>	(2006.01)
(96)	15165027.2			<i>B29C 45/14</i>	(2006.01)
(73)	Babcock & Wilcox MEGTEC, LLC, De Pere, 54115, WI, US			H02G 15/013	(2006.01)
(72)	ZAGAR, Steven J, Luxemburg, WI Wisconsin 54217, US			H01R 43/24	(2006.01)
	ROCHELEAU, Michael O, DePere, WI Wisconsin 54115, US		(96)	24.12.2009	
	PETERSON, Les, DePere, WI Wisconsin 54115, US		(96)	15186125.9	
(54)	Vylepšená infračervená flotační lišta		(73)	Curti Costruzioni Meccaniche S.p.A., 48014 Castel Bolognese (RA), IT	
(32)	184353 P		(72)	BOCCATO, Enrico, I-48014 Castel Bolognese RA, IT	
(31)	05.06.2009		(54)	Vstříkovací lis (na vstříkování plastických hmot do forem)	
(33)	US		(74)	PATENTSERVIS Praha a.s., Na Podkovce 281/10, Praha 4, Podolí, 14700	
(74)	PatentEnter s.r.o., Koliště 1965/13a, Brno, Černá Pole, 60200				
(97)	EP 2947220		(97)	EP 2989875	
(47)	27.12.2017		(47)	27.12.2017	
(97)	25.11.2015		(97)	02.03.2016	
(51)	<i>E04D 13/03</i>	(2006.01)	(51)	<i>A01B 73/02</i>	(2006.01)
	<i>E04D 13/147</i>	(2006.01)		<i>A01B 73/06</i>	(2006.01)
(96)	20.05.2015			<i>A01M 7/00</i>	(2006.01)
(96)	15168318.2		(96)	20.08.2015	
(73)	ROTO FRANK AG, 70771 Leinfelden-Echterdingen, DE		(96)	15401089.6	
(72)	Wöhrn, Volker, 97980 Bad Mergentheim, DE		(73)	Amazonen-Werke H. Dreyer GmbH & Co. KG, 49205 Hasbergen, DE	
	Klöpfer, Hannes, 97980 Bad Mergentheim, DE		(72)	Austermann, Stefan, 48291 Telgte, DE	
(54)	Uspořádání krytiny pro bytové střešní okno a střeška s vestavěným bytovým střešním oknem a uspořádáním krytiny		(54)	Tyčové ústrojí zemědělského zařízení	
(32)	102014007702		(32)	102014112163	
(31)	22.05.2014		(31)	26.08.2014	
(33)	DE		(33)	DE	
(74)	Čermák a spol., JUDr. Karel Čermák jr. Ph.D., LL.M., Elišky Peškové 735/15, Praha 5, 15000		(74)	Traplová Hakr Kubát, advokátní a patentová kancelář, Ing. Jan Kubát patentový zástupce, Přístavní 24, Praha 7, 17000	
(97)	EP 2970958		(97)	EP 2995748	
(47)	06.12.2017		(47)	13.12.2017	
(97)	18.09.2014		(97)	16.03.2016	
(51)	<i>C12N 15/10</i>	(2006.01)	(51)	<i>E04G 11/04</i>	(2006.01)
	<i>C12Q 1/68</i>	(2006.01)		<i>E04H 5/08</i>	(2006.01)
(96)	14.03.2014			<i>E04H 15/14</i>	(2006.01)
(96)	14722886.0			<i>E04H 15/22</i>	(2006.01)
(73)	LINEAGE BIOSCIENCES, INC., Vancouver, BC V6T 1Z4, CA			<i>A01G 9/24</i>	(2006.01)
(72)	HUTCHINS, Edward, A., Mountain View, CA 94040, US			<i>A01G 9/14</i>	(2006.01)
	FAN, Hei-Mun, Christina, Fremont, CA 94538, US			<i>E04H 15/20</i>	(2006.01)
(54)	Metody sekvenování imunitního repertoáru			<i>F24F 7/007</i>	(2006.01)
(32)	201361801785 P, 201361806143 P			<i>F24F 13/08</i>	(2006.01)
(31)	15.03.2013, 28.03.2013		(96)	27.06.2007	
(33)	US, US		(96)	15186349.5	
			(73)	Chelf, Jonathan David, Carlsbad CA 92009, US	
			(72)	Chelf, Jonathan David, Carlsbad CA 92009, US	

(54) **Způsoby a zařízení pro efektivní natlakování a ventilaci vzduchem nesené konstrukce**
(32) 817208 P
(31) 27.06.2006
(33) US
(74) PATENTSERVIS Praha a.s., Na Podkovce 281/10, Praha 4, Podolí, 14700

(97) **EP 3019476**
(47) 17.01.2018
(97) 15.01.2015
(51) **C07D 213/81** (2006.01)
C07D 231/14 (2006.01)
C07D 239/28 (2006.01)
C07C 233/66 (2006.01)
A01N 35/08 (2006.01)
A01N 43/00 (2006.01)

(96) 01.07.2014
(96) 14734144.0
(73) Syngenta Participations AG, 4058 Basel, CH
(72) PITTERNA, Thomas, CH-4332 Stein, CH
O'SULLIVAN, Anthony, Cornelius, CH-4332 Stein, CH
MONDIERE, Régis, Jean, Georges, CH-4332 Stein, CH
LOISELEUR, Olivier, CH-4332 Stein, CH
SMEJKAL, Tomas, CH-4332 Stein, CH
LUKSCH, Torsten, CH-4332 Stein, CH
JEANGUENAT, André, CH-4332 Stein, CH
DUMEUNIER, Raphael, CH-4332 Stein, CH
GODINEAU, Edouard, CH-4332 Stein, CH

(54) **Karboxamidy se 4 členným kruhem pro použití jako nematicidy**
(32) 13175632, 13175940
(31) 08.07.2013, 10.07.2013
(33) EP, EP
(86) PCT/EP2014/063895
(87) WO 2015/003951
(74) Traplová Hakr Kubát, advokátní a patentová kancelář, Ing. Jan Kubát, patentový zástupce, Přístavní 24, Praha 7, 17000

(97) **EP 3020933**
(47) 17.01.2018
(97) 10.03.2016
(51) **F01L 3/14** (2006.01)
F01L 3/24 (2006.01)
B21K 1/22 (2006.01)

(96) 02.09.2014
(96) 14889189.8
(73) Fuji Hollow Valve Inc., Kikugawa-shi Shizuoka, JP
(72) MISHIMA, Takashi, Kikugawa-shi Shizuoka 439-0023, JP
TSUCHIYAMA, Hiroyuki, Kikugawa-shi Shizuoka 439-0023, JP
NARIMATSU, Satoshi, Kikugawa-shi Shizuoka 439-0023, JP
(54) **Způsob a zařízení pro plnění dutých ventilů kovovým sodíkem**
(86) PCT/JP2014/073005
(87) WO 2016/035132
(74) ŽOVICOVÁ & ŽOVIC IP, s.r.o., Záhradnícka 36, Bratislava, 82108

(97) **EP 3024458**
(47) 03.01.2018
(97) 29.01.2015
(51) **A61K 31/4458** (2006.01)
A61K 31/435 (2006.01)
A61P 25/06 (2006.01)
A61P 25/08 (2006.01)
A61P 25/26 (2006.01)
A61P 25/28 (2006.01)
A61P 35/00 (2006.01)
A61P 25/00 (2006.01)
A61K 31/165 (2006.01)

(96) 24.07.2014
(96) 14742249.7
(73) Commissariat à l'Énergie Atomique et aux Énergies Alternatives, 75015 Paris, FR
(72) MOUTHON, Franck, 92100 Boulogne-Billancourt, FR
CHARVERIAT, Mathieu, F-92130 Issy Les Moulineaux, FR
(54) **Použití flekainidu jako činidla potlačujícího působení konexinu a způsob potencionání účinku psychotropního léčiva**
(32) 13306074
(31) 24.07.2013

(33) EP
(86) PCT/EP2014/065975
(87) WO 2015/011246
(74) PATENTSERVIS Praha a.s., Na Podkovce 281/10, Praha 4, Podolí, 14700

(97) **EP 3030537**
(47) 13.12.2017
(97) 12.02.2015
(51) **C04B 35/495** (2006.01)
H01L 41/187 (2006.01)

(96) 07.08.2014
(96) 14750209.0
(73) PI Ceramic GmbH, 07589 Lederhose, DE
(72) HENNIG, Eberhard, 07646 Mörsdorf, DE
KYNAST, Antje, 04275 Leipzig, DE
TÖPFER, Michael, 99310 Arnstadt, DE
HOFMANN, Michael, 07806 Neustadt an der Orla, DE
(54) **Piezokeramický materiál se sníženým obsahem olova**
(32) 102013013182
(31) 07.08.2013
(33) DE
(86) PCT/EP2014/067036
(87) WO 2015/018915
(74) Macek and Partners, Mgr. Jiří Macek, Sázavská 751/16, Praha 2, Vinohrady, 12000

(97) **EP 3034696**
(47) 07.02.2018
(97) 22.06.2016
(51) **E01C 19/23** (2006.01)

(96) 14.12.2015
(96) 15199707.9
(73) Hamm AG, 95643 Tirschenreuth, DE
(72) Bletscher, Thomas, 92699 Bechtsried, DE
Koestler, Gerd, 95643 Tirschenreuth, DE
(54) **Stroj na úpravu zeminy, zejména zhutňovač zeminy**
(32) 102014118988
(31) 18.12.2014
(33) DE
(74) Čermák a spol., JUDr. Karel Čermák jr. Ph.D., LL.M., Elišky Peškové 735/15, Praha 5, 15000

(97) **EP 3036444**
(47) 22.11.2017
(97) 12.03.2015
(51) **F16B 7/10** (2006.01)
F16L 3/11 (2006.01)
F16L 3/133 (2006.01)
F16L 3/14 (2006.01)
F16B 21/16 (2006.01)

(96) 22.07.2014
(96) 14744905.2
(73) JCCO 330 Limited, Manchester, Greater Manchester M2 4LQ, GB
(72) DAVIDSON, Paul, Macclesfield, Cheshire, GB
(54) **Zlepšení týkající se systémů na podpírání trubky**
(32) 201315666
(31) 03.09.2013
(33) GB
(86) PCT/GB2014/052232
(87) WO 2015/033098
(74) Traplová Hakr Kubát, advokátní a patentová kancelář, Ing. Eduard Hakr patentový zástupce, Přístavní 24, Praha 7, 17000

(97) **EP 3047081**
(47) 17.01.2018
(97) 26.03.2015
(51) **E04C 5/16** (2006.01)
E04C 5/20 (2006.01)

(96) 03.09.2014
(96) 14758915.4
(73) Groz-Beckert KG, 72458 Albstadt, DE
(72) MAUZ, Uwe, 72477 Schwenningen, DE
KEINATH, Jochen, 72474 Winterlingen, DE
PFAFF, Johann, 72474 Winterlingen, DE

- (54) **Rozpěrka pro vyztužovací vrstvu, vyztužovací uspořádání pro betonový stavební díl, jakož i způsob výroby vyztužovacího uspořádání**
(32) 102013015434
(31) 18.09.2013
(33) DE
(86) PCT/EP2014/068715
(87) WO 2015/039869
(74) Traplová Hakr Kubát, advokátní a patentová kancelář, Ing. Eduard Hakr patentový zástupce, Přístavní 24, Praha 7, 17000

- (97) **EP 3049173**
(47) 03.01.2018
(97) 02.04.2015
(51) **B01D 3/26** (2006.01)
B01F 3/04 (2006.01)
C07C 7/11 (2006.01)
B01D 3/14 (2006.01)
B01D 3/16 (2006.01)
B01D 3/22 (2006.01)
B01D 3/28 (2006.01)
B01D 3/32 (2006.01)
C10K 1/18 (2006.01)
B01D 53/14 (2006.01)
B01D 53/18 (2006.01)
(96) 05.08.2014
(96) 14749722.6
(73) Linde Aktiengesellschaft, 80331 München, DE
(72) ALZNER, Gerhard, 81476 München, DE
MATTEN, Christian, 82049 Pullach, DE
(54) **Způsob čištění proudu krakovacího plynu v promývací koloně ropy**
(32) 13004648
(31) 25.09.2013
(33) EP
(86) PCT/EP2014/002146
(87) WO 2015/043697
(74) Traplová Hakr Kubát, advokátní a patentová kancelář, Ing. Eduard Hakr patentový zástupce, Přístavní 24, Praha 7, 17000

- (97) **EP 3055617**
(47) 28.02.2018
(97) 05.11.2015
(51) **F23L 7/00** (2006.01)
F23N 5/24 (2006.01)
F23D 14/32 (2006.01)
(96) 29.04.2015
(96) 15726756.8
(73) Air Products and Chemicals, Inc., Allentown, PA 18195-1501, US
(72) ALBRIGHT, Christopher, Michael, Allentown, PA 18195-1501, US
HENDERSHOT, Reed, Jacob, Allentown, PA 18195-1501, US
GALLAHER, Michael, J., Allentown, PA 18195-1501, US
LEE, Thomas, David Matthew, Allentown, PA 18195-1501, US
SLAVEJKOV, Aleksandar, Georgi, Allentown, PA 18195-1501, US
D'AGOSTINI, Mark, Daniel, Allentown, PA 18195-1501, US
GORUNEY, Tunc, Allentown, PA 18195-1501, US
(54) **Hořák s monitoringem**
(32) 201461987653 P
(31) 02.05.2014
(33) US
(86) PCT/US2015/028284
(87) WO 2015/168278
(74) Kania, Sedlák, Smola, Ing. Jiří Malůšek, Mendlovo náměstí 157/1, Brno, Staré Brno, 60300

- (97) **EP 3067214**
(47) 20.12.2017
(97) 14.09.2016
(51) **B41M 3/00** (2006.01)
(96) 13.03.2015
(96) 15159107.0
(73) Omya International AG, 4665 Oftringen, CH
(72) Bollström, Roger, 4800 Zofingen, CH
Schoelkopf, Joachim, 5727 Oberkulm, CH
Gane, Patrick A.C., 4852 Rothrist, CH
(54) **Způsob vytváření skrytého vzoru**

- (74) Rott, Růžička & Guttmann Patentové, známkové a advokátní kanceláře, Ing. Jana Fuchsová, patentový zástupce, Vinohradská 938/37, Praha 2, 12000

- (97) **EP 3076810**
(47) 21.02.2018
(97) 11.06.2015
(51) **A24F 47/00** (2006.01)
(96) 04.12.2014
(96) 14806656.6
(73) Philip Morris Products S.A., 2000 Neuchâtel, CH
(72) MALGAT, Alexandre, 1422 Les Tuileries de Grandson, CH
ROUDIÉ, Stephane, 2013 Colombier, CH
BORGES DE COURAÇA, Ana Carolina, 1005 Lausanne, CH
LAVANCHY, Frederic, 1373 Chavornay, CH
MEYER, Cedric, 1006 Lausanne, CH
(54) **Aerosol vytvářející výrobek s pevným dutým hrotem**
(32) 13195931
(31) 05.12.2013
(33) EP
(86) PCT/EP2014/076649
(87) WO 2015/082651
(74) PatentEnter s.r.o., Koliště 1965/13a, Brno, Černá Pole, 60200

- (97) **EP 3077465**
(47) 29.11.2017
(97) 11.06.2015
(51) **C09D 5/18** (2006.01)
C09D 7/12 (2006.01)
C09K 21/00 (2006.01)
C08K 5/00 (2006.01)
C08K 3/00 (2006.01)
C08K 3/22 (2006.01)
(96) 03.12.2014
(96) 14811799.7
(73) Strohlos Produktentwicklung GmbH, 17192 Waren/Müritzt, DE
(72) LOSEHAND, Christian, 17192 Waren/Müritzt, DE
(54) **Nanášecí látka s protipožárními vlastnostmi**
(32) 102013113463
(31) 04.12.2013
(33) DE
(86) PCT/EP2014/076454
(87) WO 2015/082561
(74) Pavel Reichel, Záhřebská 30, Praha 2, 12000

- (97) **EP 3077761**
(47) 03.01.2018
(97) 11.06.2015
(51) **F41H 7/04** (2006.01)
B62D 24/00 (2006.01)
B62D 24/02 (2006.01)
(96) 26.11.2014
(96) 14825397.4
(73) NEXTER Systems, 42328 Roanne Cedex, FR
(72) SERPEAULT, Jérôme, F-18023 Bourges, FR
(54) **Obrněné vozidlo spojené s podvozkem**
(32) 1302870
(31) 06.12.2013
(33) FR
(86) PCT/FR2014/053041
(87) WO 2015/082803
(74) Všeťečka Zelený Švorčík Kalenský a partneři, advokátní a patentová kancelář, JUDr. Michal Havlík, advokát, Hálkova 1406/2, Praha 2, Nové Město, 12000

- (97) **EP 3085229**
(47) 17.01.2018
(97) 26.10.2016
(51) **A01M 7/00** (2006.01)
(96) 15.04.2016
(96) 16401026.6
(73) Amazonen-Werke H. Dreyer GmbH & Co. KG, 49205 Hasbergen, DE
(72) Heitmeyer, Kilian, 49152 Bad Essen, DE
Holtkötter, Christian, 33775 Versmold, DE
Kühn, Christoph, 49080 Osnabrück, DE
Heer, Jochen, 49074 Osnabrück, DE

(54) **Způsob ovládní kapalného obvodu distribučního stroje**
(32) 102015105968
(31) 20.04.2015
(33) DE
(74) Traplová Hakr Kubát, advokátní a patentová kancelář, Ing. Jan Kubát patentový zástupce, Přístavní 24, Praha 7, 17000

(97) **EP 3087338**
(47) 31.01.2018
(97) 02.07.2015
(51) **F41C 3/00** (2006.01)
F41A 11/00 (2006.01)
F41A 17/00 (2006.01)
F41A 19/32 (2006.01)
F41A 17/64 (2006.01)
(96) 28.11.2014
(96) 14808841.2
(73) Heckler & Koch GmbH, 78727 Oberndorf, DE
(72) KRIEGER, Hubert, 88605 Messkirch-Rengetsweiler, DE
(54) **Zařízení pro zabránění natažení úderníkové zpruhy při rozborce bezkohoutkové samonabíjecí pistole s pouzdem závěru a samonabíjecí pistole s takovým zařízením**
(32) 102013022080
(31) 23.12.2013
(33) DE
(86) PCT/EP2014/003194
(87) WO 2015/096881
(74) Čermák a spol., JUDr. Karel Čermák jr. Ph.D., LL.M., Elišky Peškové 735/15, Praha 5, 15000

(97) **EP 3089606**
(47) 21.02.2018
(97) 09.07.2015
(51) **A24F 47/00** (2006.01)
A24B 15/16 (2006.01)
(96) 29.12.2014
(96) 14821207.9
(73) Philip Morris Products S.A., 2000 Neuchâtel, CH
(72) LAVANCHY, Frédéric, 1422 Grandson, CH
BORGES DE COURAÇA, Ana Carolina, 1005 Lausanne, CH
(54) **Kuřácký výrobek obsahující izolovaný spalitelný zdroj tepla**
(32) 13199811
(31) 30.12.2013
(33) EP
(86) PCT/EP2014/079364
(87) WO 2015/101595
(74) PatentEnter s.r.o., Koliště 1965/13a, Brno, Černá Pole, 60200

(97) **EP 3105523**
(47) 20.12.2017
(97) 20.08.2015
(51) **F27D 25/00** (2010.01)
B08B 7/00 (2006.01)
F23J 3/02 (2006.01)
F28G 7/00 (2006.01)
(96) 04.02.2015
(96) 15703448.9
(73) Bang & Clean GmbH, 5504 Othmarsingen, CH
(72) BÜRGIN, Markus, CH-5453 Remetschwil, CH
FLURY, Rainer, CH-3098 Schliern bei Köniz, CH
(54) **Způsob a zařízení k čištění vnitřních prostor nádob a sestav**
(32) 177142014
(31) 11.02.2014
(33) CH
(86) PCT/CH2015/000011
(87) WO 2015/120563
(74) Kania, Sedlák, Smola, Ing. Jiří Malůšek, Mendlovo náměstí 157/1, Brno, Staré Brno, 60300

(97) **EP 3110543**
(47) 20.12.2017
(97) 03.09.2015
(51) **B01J 20/12** (2006.01)
B01J 20/22 (2006.01)
B01J 20/30 (2006.01)
C11B 3/10 (2006.01)

(96) 23.02.2015
(96) 15706222.5
(73) Clariant International Ltd, 4132 Muttenz, CH
(72) GEISLER, Beate, 85368 Moosburg, DE
RUF, Friedrich, 84184 Tiefenbach, DE
CEBI, Hasan, Istanbul, TR
BESTING, Hubertus, 84100 Niederaichbach, DE
(54) **Sušením modifikovaná kyselá aktivovaná bělicí hlinka, způsob její výroby a použití**
(32) 14000725
(31) 28.02.2014
(33) EP
(86) PCT/EP2015/053683
(87) WO 2015/128273
(74) Všeťečka Zelený Švorčík Kalenský a partneři, advokátní a patentová kancelář, JUDr. Michal Havlík, advokát, Hálkova 1406/2, Praha 2, Nové Město, 12000

(97) **EP 3122046**
(47) 20.12.2017
(97) 25.01.2017
(51) **H04N 19/105** (2014.01)
(96) 06.11.2002
(96) 16182963.5
(73) Panasonic Intellectual Property Corporation of America, Torrance, CA 90503, US
(72) KONDO, Satoshi, Osaka, 540-6207, JP
KADONO, Shinya, Osaka, 540-6207, JP
HAGAI, Makoto, Osaka, 540-6207, JP
(54) **Způsob kódování pohyblivého obrazu a způsob dekódování pohyblivého obrazu**
(32) 2001340698, 2001373311, 2001388466, 2002012117, 2002118598
(31) 06.11.2001, 06.12.2001, 20.12.2001, 21.01.2002, 19.04.2002
(33) JP, JP, JP, JP, JP
(74) Rott, Růžička & Guttman Patentové, známkové a advokátní kanceláře, Ing. Jana Fuchsová, patentový zástupce, Vinohradská 938/37, Praha 2, 12000

(97) **EP 3122047**
(47) 27.12.2017
(97) 25.01.2017
(51) **H04N 19/105** (2014.01)
(96) 06.11.2002
(96) 16182966.8
(73) Panasonic Intellectual Property Corporation of America, Torrance, CA 90503, US
(72) KONDO, Satoshi, Osaka, 540-6207, JP
KADONO, Shinya, Osaka, 540-6207, JP
HAGAI, Makoto, Osaka, 540-6207, JP
(54) **Způsob kódování pohyblivého obrazu a způsob dekódování pohyblivého obrazu**
(32) 2001340698, 2001373311, 2001388466, 2002012117, 2002118598
(31) 06.11.2001, 06.12.2001, 20.12.2001, 21.01.2002, 19.04.2002
(33) JP, JP, JP, JP, JP
(74) Rott, Růžička & Guttman Patentové, známkové a advokátní kanceláře, Ing. Jana Fuchsová, patentový zástupce, Vinohradská 938/37, Praha 2, 12000

(97) **EP 3125780**
(47) 03.01.2018
(97) 08.10.2015
(51) **A61B 17/12** (2006.01)
A61B 17/128 (2006.01)
(96) 31.03.2014
(96) 14721990.1
(73) JITMED Sp. z o.o., 81-451 Gdynia, PL
(72) ROGOWSKI, Jan, PL-83-110 Tczew, PL
BRZEZINSKI, Maciej, PL-80-178 Gdansk, PL
DABROWSKI, Leszek, PL-80-180 Gdansk, PL
(54) **Zařízení pro okluzi ouška levé srdeční síně**
(86) PCT/PL2014/000031
(87) WO 2015/152741
(74) HARBER IP s.r.o., Na bělidle 64/3, Praha 5, Smíchov, 15000

(97) **EP 3135708**
(47) 03.01.2018

(97) 01.03.2017		(97) 18.02.2016	
(51) C08G 69/00	(2006.01)	(51) B24D 7/02	(2006.01)
C08K 3/00	(2018.01)	B24D 18/00	(2006.01)
C08K 7/00	(2006.01)	(96) 14.08.2014	
C08L 77/00	(2006.01)	(96) 14753233.7	
(96) 03.08.2016		(73) August Rüggeberg GmbH & Co. KG, 51709 Marienheide, DE	
(96) 16182592.2		(72) STUCKENHOLZ, Bernd, 51427 Bergisch Gladbach, DE	
(73) LANXESS Deutschland GmbH, 50569 Köln, DE		HUTH, Nicolas, 51789 Lindlar, DE	
(72) ENDTNER, Jochen, 50679 Köln, DE		(54) Brusný prvek, proces výroby brusného prvku a nástroj pro vstříkové lití při provádění procesu	
BIENMUELLER, Matthias, 47803 Krefeld, DE		(86) PCT/EP2014/067417	
(54) Polyamidová kompozice		(87) WO 2016/023586	
(32) 15182481		(74) Čermák a spol., JUDr. Karel Čermák jr. Ph.D., LL.M., Elišky Peškové	
(31) 26.08.2015		735/15, Praha 5, 15000	
(33) EP			
(74) Traplová Hakr Kubát, advokátní a patentová kancelář, Ing. Eduard Hakr			
patentový zástupce, Přístavní 24, Praha 7, 17000			
<hr/>			
(97) EP 3136887		(97) EP 3190057	
(47) 28.02.2018		(47) 31.01.2018	
(97) 05.11.2015		(97) 12.07.2017	
(51) A24F 47/00	(2006.01)	(51) B65B 25/14	(2006.01)
CIID 11/00	(2006.01)	B65B 9/06	(2012.01)
CIID 17/00	(2006.01)	B65B 9/10	(2006.01)
CIID 17/04	(2006.01)	B65B 9/20	(2012.01)
(96) 09.04.2015		(96) 19.12.2016	
(96) 15713941.1		(96) 16002675.3	
(73) Philip Morris Products S.A., 2000 Neuchâtel, CH		(73) Wiens, Klaus, 67157 Wachenheim, DE	
(72) FERNANDO, Felix, Old Basing Hampshire RG24 7HF, GB		(72) WIENS, Klaus, 67157 Wachenheim, DE	
(54) Spotřební materiál pro zařízení ke generování aerosolu		(54) Tubusový balicí stroj	
(32) 14166647		(32) 102016000119	
(31) 30.04.2014		(31) 08.01.2016	
(33) EP		(33) DE	
(86) PCT/EP2015/057747		(74) Čermák a spol., JUDr. Karel Čermák jr. Ph.D., LL.M., Elišky Peškové	
(87) WO 2015/165709		735/15, Praha 5, 15000	
(74) PatentEnter s.r.o., Koliště 1965/13a, Brno, Černá Pole, 60200			
<hr/>			
(97) EP 3168969		(97) EP 3191504	
(47) 24.01.2018		(47) 17.01.2018	
(97) 17.05.2017		(97) 08.12.2016	
(51) H02K 17/16	(2006.01)	(51) C07K 7/08	(2006.01)
H02K 3/48	(2006.01)	(96) 01.06.2016	
H02K 17/20	(2006.01)	(96) 16728271.4	
H02K 15/00	(2006.01)	(73) Nearmedic International Limited, 1066 Nicosia, CY	
(96) 16.11.2015		(72) HOLMS, Rupert, London Greater London NW1 7SX, GB	
(96) 15194761.1		ATAULLAKHANOV, Ravshan, 123104 Moscow, RU	
(73) Siemens Aktiengesellschaft, 80333 München, DE		ATAULLAKHANOV, Rustam, 119019 Moscow, RU	
(72) Fischer, Ralf, 90419 Nürnberg, DE		SAYADYAN, Khachik, 129090 Moscow, RU	
Reinhard, Markus, 91207 Lauf, DE		(54) Peptidy odvozené od ezrinu a jejich farmaceutické kompozice	
(54) Klecový rotor		(32) 2015120667	
(74) Čermák a spol., JUDr. Karel Čermák jr. Ph.D., LL.M., Elišky Peškové		(31) 01.06.2015	
735/15, Praha 5, 15000		(33) RU	
		(86) PCT/EP2016/062336	
		(87) WO 2016/193285	
		(74) Traplová Hakr Kubát, advokátní a patentová kancelář, Ing. Eduard Hakr	
		patentový zástupce, Přístavní 24, Praha 7, 17000	
<hr/>			
(97) EP 3180164			
(47) 28.02.2018			

Zveřejněné opravené překlady evropských patentových spisů

U následujících udělených evropských patentů s účinky pro Českou republiku byl majitelem předložen opravený překlad patentového spisu do českého jazyka (§35d odst. 2 zákona č. 527/1990 Sb., v platném znění).

Datem zveřejnění opraveného překladu evropského patentového spisu je datum publikace tohoto Věstníku.

(97) EP 2982799

Zveřejněné překlady pozměněného, nebo omezeného znění evropských patentových spisů

U následujících udělených evropských patentů s účinky pro Českou republiku byl majitelem předložen opravený překlad patentového spisu do českého jazyka (§ 35d odst. 2 zákona č. 527/1990 Sb., v platném znění).

Datem zveřejnění opraveného překladu evropského patentového spisu je datum publikace tohoto Věstníku.

(97) **EP 1444436**

(97) **EP 2286328**

(97) **EP 2567682**

(97) **EP 2613798**

Evropské patenty zachované v pozměněném nebo omezeném znění

V této části jsou uvedeny evropské patenty s účinky pro Českou republiku, které byly Evropským úřadem podle článku 102 Úmluvy o udělování evropských patentů zachovány v omezeném znění podle čl. 105a - 105c EPC 2000, nebo v pozměněném znění (§ 35f zákona č. 527/1990 Sb., v platném znění).

(97)	Datum oznámení o zachování patentu
EP 2615137	28.03.2018

Evropské patenty zrušené Evropským patentovým úřadem

Následující evropské patenty udělené Evropským patentovým úřadem s účinky pro Českou republiku byly zrušeny Evropským patentovým úřadem podle článku 102 Úmluvy o udělování evropských patentů (§ 35f odst 2 zákona č. 527/1990 Sb., v platném znění).

(97) EP 1704177

(97) EP 2029121

(97) EP 2310301

(97) EP 2547974

(97) EP 1873843

(97) EP 2192210

(97) EP 2364601

(97) EP 2739720

PD4A

Převod práv a ostatní změny majitelů evropských patentů

(97) **EP 1625142**
(73) Andes Biotechnologies Global, Inc., Burlingame, 94010, CA, US

(97) **EP 1718678**
(73) Alfasigma S.p.A., 20126 Milano, IT

(97) **EP 2264170**
(73) Andes Biotechnologies Global, Inc., Burlingame, 94010, CA, US

(97) **EP 2270159**
(73) Andes Biotechnologies Global, Inc., Burlingame, 94010, CA, US

(97) **EP 2504421**
(73) Nuclelis LLC, San Diego, 92121, CA, US

(97) **EP 2929068**
(73) Evoqua Water Technologies LLC, Pittsburgh, 15222, PA, US

FG1K

Zapsané užité vzory - přehled podle čísel zápisu

V období uzávěrky tohoto čísla Věstníku zapsal Úřad průmyslového vlastnictví tyto užité vzory.

(11)	(51)		(11)	(51)		(11)	(51)	
31666	A 61 C 13/10	(2006.01)	31673	E 04 B 1/86	(2006.01)	31680	B 05 B 1/06	(2006.01)
31667	G 09 F 23/10	(2006.01)	31674	A 62 C 13/02	(2006.01)	31681	B 28 B 7/34	(2006.01)
31668	H 02 J 13/00	(2006.01)	31675	H 05 C 3/00	(2006.01)	31682	A 23 L 7/10	(2016.01)
31669	A 62 B 23/06	(2006.01)	31676	F 21 V 15/04	(2006.01)	31683	A 23 L 7/10	(2016.01)
31670	G 01 N 15/06	(2006.01)	31677	H 02 K 7/20	(2006.01)	31684	A 23 L 7/10	(2016.01)
31671	G 01 N 33/53	(2006.01)	31678	B 62 J 6/04	(2006.01)	31685	A 23 L 7/10	(2016.01)
31672	G 10 C 3/12	(2006.01)	31679	B 29 C 64/00	(2017.01)	31686	B 62 K 27/10	(2006.01)

FG1K

Zapsané užité vzory - řazené podle MPT

(51)	A23L 7/10	(2016.01)	(11)	31666	
	A23C 19/00	(2006.01)	(21)	2016-32384	
	A23C 9/00	(2006.01)	(22)	17.05.2016	
	A23P 10/28	(2016.01)	(47)	03.04.2018	
	A23P 20/10	(2016.01)	(32)	10.11.2015	
(11)	31682		(31)	2015 007713	
(21)	2018-34708		(33)	DE	
(22)	16.02.2018		(73)	Ihde Stefan Dr., 85131 Vrba/Tudorovici, ME	
(47)	03.04.2018		(72)	Ihde Stefan Dr., 85131 Vrba/Tudorovici, ME	
(73)	Vytopil Jiří Mgr., Lišnice, CZ		(54)	Zubní implantát s apikálním řezným závitem a koronální kompresní zátkou pro zhuštění koronální kosti	
(72)	Vytopil Jiří Mgr., Lišnice, CZ		(74)	AK Allgaier, Jušta & Partner, Mag. jur. Martin Allgaier, Vodičkova 28, Praha 1, 11000	
(54)	Cereální tyčinka s tvarem a mlékem				
(51)	A23L 7/10	(2016.01)	(51)	A62B 23/06	(2006.01)
	A23C 19/00	(2006.01)	(11)	31669	
	A23L 19/00	(2016.01)	(21)	2017-34184	
	A23P 10/28	(2016.01)	(22)	06.10.2017	
	A23P 20/10	(2016.01)	(47)	03.04.2018	
(11)	31683		(73)	Nanologix corporation s. r. o., Litvínov, CZ	
(21)	2018-34709		(72)	Bauer František, Lom, CZ	
(22)	16.02.2018		(54)	Vyměnitelný filtr pro osobní ochranu dýchacích cest, a maska nebo polomaska opatřená tímto vyměnitelným filtrem	
(47)	03.04.2018		(74)	Ing. Dobroslav Musil, patentová kancelář, Ing. Dobroslav Musil, Zábřdovická 801/11, Brno, Zábřdovice, 61500	
(73)	Vytopil Jiří Mgr., Lišnice, CZ				
(72)	Vytopil Jiří Mgr., Lišnice, CZ		(51)	A62C 13/02	(2006.01)
(54)	Cereální tyčinka s tvarem a sušeným ovocem		(11)	31674	
(51)	A23L 7/10	(2016.01)	(21)	2018-34552	
	A23C 19/00	(2006.01)	(22)	04.01.2018	
	A23C 17/00	(2006.01)	(47)	03.04.2018	
	A23P 10/28	(2016.01)	(73)	Svačina Zbyněk, Rožnov pod Radhoštěm, CZ	
	A23P 20/10	(2016.01)	(72)	Svačina Zbyněk, Rožnov pod Radhoštěm, CZ	
(11)	31684		(54)	Automatická samohasící kapsle	
(21)	2018-34710		(74)	JUDr. Tomáš Panáček, advokát, JUDr. Tomáš Panáček, Požární 643, Fulnek, 74245	
(22)	16.02.2018				
(47)	03.04.2018		(51)	B05B 1/06	(2006.01)
(73)	Vytopil Jiří Mgr., Lišnice, CZ		(11)	31680	
(72)	Vytopil Jiří Mgr., Lišnice, CZ		(21)	2018-34668	
(54)	Cereální tyčinka s tvarem a podmáslím		(22)	02.02.2018	
(51)	A23L 7/10	(2016.01)	(47)	03.04.2018	
	A23C 19/00	(2006.01)	(73)	TENZA, a.s., Brno, Komárov, CZ	
	A23P 10/28	(2016.01)	(72)	Julínek Petr Ing., Brno, CZ	
	A23P 20/10	(2016.01)		Kříž Jakub Ing., Klášterec nad Ohří, CZ	
(11)	31685			Mánek Oldřich Ing., Brno, CZ	
(21)	2018-34711		(54)	Tryska k aplikaci práškového sorbentu	
(22)	16.02.2018		(74)	Ing. Libor Markes, patentový zástupce, Grohova 54, Brno, 60200	
(47)	03.04.2018				
(73)	Vytopil Jiří Mgr., Lišnice, CZ		(51)	B28B 7/34	(2006.01)
(72)	Vytopil Jiří Mgr., Lišnice, CZ			B28B 23/00	(2006.01)
(54)	Cereální tyčinka s tvarem			E04C 2/54	(2006.01)
(51)	A61C 13/10	(2006.01)	(11)	31681	
	A61C 13/093	(2006.01)			

- (21) **2018-34700**
(22) 18.07.2016
(47) 03.04.2018
(32) 16.07.2015, 15.04.2016
(31) P1500331, P1600258
(33) HU, HU
(73) SW Umwelttechnik Magyarország Kft, Majosháza, 2339, HU
(72) Vágner Ferenc, Miskolc, 3528, HU
(54) **Permanentní skořepinové jádro pro vytváření vnitřních dutin vibračně lisovaných betonových výrobků**
(74) Rott, Růžička & Guttman Patentová, známková a advokátní kancelář, Ing. Václav Krmenčík, Vinohradská 37/938, Praha 2, 12000
-
- (51) **B29C 64/00** (2017.01)
B29C 33/40 (2006.01)
B29C 45/26 (2006.01)
B29C 49/48 (2006.01)
(11) 31679
(21) **2018-34657**
(22) 31.01.2018
(47) 03.04.2018
(73) Formidea s.r.o., Zlín, CZ
Plastikářský klastr z.s., Zlín, CZ
(72) Huba Jakub Ing., Ružomberok 03403, SK
Hausner David Ing., Zlín, CZ
(54) **Forma pro kusovou až malosériovou výrobu výrobků z polymerních materiálů**
(74) Ing. Jan Görig, Korábová 98, Fryšták, Horní Ves, 76316
-
- (51) **B62J 6/04** (2006.01)
(11) 31678
(21) **2018-34617**
(22) 24.01.2018
(47) 03.04.2018
(73) Furda Peter, 94901 Nitra, SK
(72) Furda Peter, 94901 Nitra, SK
(54) **Zadní bezpečnostní osvětlení kola s nastavitelnou polohou**
(74) FAJNOR IP s.r.o., Pobřežní 249/46, Praha 8, Karlín, 18600
-
- (51) **B62K 27/10** (2006.01)
B62K 27/00 (2006.01)
(11) 31686
(21) **2018-34734**
(22) 01.03.2018
(47) 03.04.2018
(73) VEZEKO s.r.o., Velké Meziříčí, CZ
(72) Večeřa Ludvík, Bory, CZ
(54) **Spojovací díl podlahových profilů, zejména přívěsných vozíků**
(74) Jiří Bursa, Polní 4401/12, Jihlava, 58601
-
- (51) **E04B 1/86** (2006.01)
(11) 31673
(21) **2017-34536**
(22) 29.12.2017
(47) 03.04.2018
(73) ČVUT v Praze, fakulta strojní, Ústav mechaniky, biomechaniky a mechatroniky, Praha 6, CZ
(72) Valášek Michael prof. Ing., DrSc., Praha 4, CZ
(54) **Přepážka pro snížení přenosu hluku**
-
- (51) **F21V 15/04** (2006.01)
F21V 15/00 (2015.01)
B29D 23/00 (2006.01)
F21S 4/24 (2016.01)
(11) 31676
(21) **2018-34586**
(22) 15.01.2018
(47) 03.04.2018
(73) Deliyski s.r.o., Praha 5, Stodůlky, CZ
(72) Dimitrov Stoyan Todorov, Praha 5, Stodůlky, CZ
(54) **Profil ke krytí světelného pásu**
(74) Loskotová & partneři, patentová a známková kancelář, Ing. Jarmila Loskotová, patentový zástupce, K Závětinám 727, Praha 5, Řeporyje, 15500
-
- (51) **G01N 15/06** (2006.01)
-
- G01N 15/00** (2006.01)
G01N 15/02 (2006.01)
G01N 1/02 (2006.01)
G01N 33/00 (2006.01)
G01N 19/00 (2006.01)
(11) 31670
(21) **2017-34389**
(22) 27.11.2017
(47) 03.04.2018
(73) Vysoká škola báňská - Technická univerzita Ostrava, Ostrava, Poruba, CZ
(72) Brázda Robert Ing., Ph.D., Ostrava, Poruba, CZ
Poruba Zdeněk Ing., Ph.D., Přerov, Přerov I-Město, CZ
Tichý Lukáš, Ostrava, Bělský Les, CZ
(54) **Zařízení pro analýzu vybraných vlastností partikulárních látek**
-
- (51) **G01N 33/53** (2006.01)
G01N 33/74 (2006.01)
C12Q 1/00 (2006.01)
C12Q 1/68 (2018.01)
C12Q 1/6876 (2018.01)
(11) 31671
(21) **2017-34478**
(22) 19.12.2017
(47) 03.04.2018
(73) Výzkumný ústav veterinárního lékařství, v. v. i., Brno, Medlánky, CZ
(72) Gebauer Jan Mgr., Ph.D., Opava, Kateřinky, CZ
Kudláčková Hana, Dolní Kounice, CZ
Tesařík Radek Mgr., Ph.D., Tišnov, CZ
Faldyna Martin MVDr., Ph.D., Velešovice, CZ
(54) **Diagnostická sada pro detekci protilátek proti gonadotropin-uvolňujícímu hormonu v séru prasat**
(74) INVENTIA s.r.o., RNDr. Kateřina Hartvichová, Na bělidle 64/3, Praha 5, Smíchov, 15000
-
- (51) **G09F 23/10** (2006.01)
G09F 19/00 (2006.01)
(11) 31667
(21) **2017-34011**
(22) 10.08.2017
(47) 03.04.2018
(73) NOTINO LIMITED, Nicosia, CY
(54) **Reklamní leporelo se vzorky vůní**
(74) MAREK & STANOVSKÝ v.o.s., Mgr. Ing. Zdeněk Stanovský, advokát, Na hutích 661/9, Praha 6, 16000
-
- (51) **G10C 3/12** (2006.01)
G10C 3/28 (2006.01)
(11) 31672
(21) **2017-34485**
(22) 20.12.2017
(47) 03.04.2018
(73) Bartoš Michal Ing., Praha 10, CZ
(72) Bartoš Michal Ing., Praha 10, CZ
(54) **Elektronická univerzální klávesnice pro hudební nástroje**
-
- (51) **H02J 13/00** (2006.01)
H02J 3/02 (2006.01)
H02J 3/14 (2006.01)
H02J 3/38 (2006.01)
(11) 31668
(21) **2017-34109**
(22) 15.09.2017
(47) 03.04.2018
(73) Vysoká škola báňská - Technická univerzita Ostrava, Ostrava, Poruba, CZ
(72) Dudek Jan Ing., Ph.D., Trinec, CZ
Hrbáč Roman Ing., Ph.D., Opava, Předměstí, CZ
Mišák Stanislav doc. Ing., Ph.D., Olomouc, CZ
Mlčák Tomáš Ing., Ph.D., Chotěbuz, CZ
(54) **Systém řízení výkonu a jistění zátěží v ostrovních sítích s různými zátěžemi a ostrovní síť s tímto systémem**
(74) Ing. Ivan Lukšiček, Koliště 1965/13a, Brno, Černá Pole, 60200
-
- (51) **H02K 7/20** (2006.01)
H02K 41/00 (2006.01)
H02K 7/18 (2006.01)
H02K 7/02 (2006.01)

H02K 99/00 (2014.01)

(11) 31677
(21) **2018-34588**
(22) 16.01.2018
(47) 03.04.2018
(73) Plomer Jan Ing., Ph.D., Praha 11, CZ
(72) Plomer Jan Ing., Ph.D., Praha 11, CZ
(54) **Elektromechanický záložní zdroj a stabilizátor elektrické energie**

(51) **H05C 3/00** (2006.01)

(11) 31675
(21) **2018-34563**
(22) 09.01.2018
(47) 03.04.2018
(73) VNT electronics s.r.o., Lanškroun, Žichlinské Předměstí, CZ
(72) Novák Jiří, Česká Třebová, CZ
(54) **Systém pro monitoring a řízení elektrických ohradníků**
(74) PatentCentrum Sedlák & Partners s.r.o., Husova tř. 1847/5, České Budějovice, České Budějovice 3, 37001

Seznam majitelů zapsaných užitéch vzorů

(73) ČVUT v Praze, fakulta strojní, Ústav mechaniky, biomechaniky a mechatroniky, Praha 6, CZ	(11) 31673	(51) E 04 B 1/86	(2006.01)	(73) Vysoká škola báňská - Technická univerzita Ostrava, Ostrava, Poruba, CZ	(11) 31670	(51) G 01 N 15/06	(2006.01)
Deliyski s.r.o., Praha 5, Stodůlky, CZ	31676	F 21 V 15/04	(2006.01)	Výzkumný ústav veterinárního lékařství, v. v. i., Brno, Medlánky, CZ	31671	G 01 N 33/53	(2006.01)
Formidea s.r.o., Zlín, CZ	31679	B 29 C 64/00	(2017.01)	Bartoš Michal Ing., Praha 10, CZ	31672	G 10 C 3/12	(2006.01)
Nanologix corporation s. r. o., Litvínov, CZ	31669	A 62 B 23/06	(2006.01)	Furda Peter, 94901 Nitra, SK	31678	B 62 J 6/04	(2006.01)
NOTINO LIMITED, Nicosia, CY	31667	G 09 F 23/10	(2006.01)	Ihde Stefan Dr., 85131 Vrba/Tudorovici, ME	31666	A 61 C 13/10	(2006.01)
Plastikářský klastr z.s., Zlín, CZ	31679	B 29 C 64/00	(2017.01)	Plomer Jan Ing., Ph.D., Praha 11, CZ	31677	H 02 K 7/20	(2006.01)
SW Umwelttechnik Magyarorszag Kft, Majosháza, 2339, HU	31681	B 28 B 7/34	(2006.01)	Svačina Zbyněk, Rožnov pod Radhoštěm, CZ	31674	A 62 C 13/02	(2006.01)
TENZA, a.s., Brno, Komárov, CZ	31680	B 05 B 1/06	(2006.01)	Vytopil Jiří Mgr., Lišnice, CZ	31682	A 23 L 7/10	(2016.01)
VEZEKO s.r.o., Velké Meziříčí, CZ	31686	B 62 K 27/10	(2006.01)	Vytopil Jiří Mgr., Lišnice, CZ	31683	A 23 L 7/10	(2016.01)
VNT electronics s.r.o., Lanškroun, Žichlinské Předměstí, CZ	31675	H 05 C 3/00	(2006.01)	Vytopil Jiří Mgr., Lišnice, CZ	31684	A 23 L 7/10	(2016.01)
Vysoká škola báňská - Technická univerzita Ostrava, Ostrava, Poruba, CZ	31668	H 02 J 13/00	(2006.01)	Vytopil Jiří Mgr., Lišnice, CZ	31685	A 23 L 7/10	(2016.01)

FG4Q

Zapsané průmyslové vzory - přehled podle čísel zápisu

V období uzávěrky tohoto čísla Věstníku zapsal Úřad průmyslového vlastnictví tyto průmyslové vzory:

(11)	(51)	(11)	(51)
37170	09-01	37171	09-01

FG4Q

Zapsané průmyslové vzory - přehled podle tříd

- (51) **09-01**
- (11) 37170
- (21) 2017-41048
- (22) 05.10.2017
- (15) 28.03.2018
- (54) **Lahev**
- (28) 1
- (73) Karlovarské minerální vody a.s., Karlovy Vary, CZ
- (72) Vzdal se práva být uveden - § 35(2)(c) zák.č. 207/2000 Sb., neuvedeno, XY
- (74) AK Mrázek - Mrázková, JUDr. Josef Mrázek DrSc., Pernerova 293/11, Praha 8, 18600



1.1



1.2



1.3

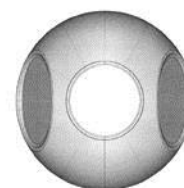

1.4



1.5

- (51) **09-01**
(11) 37171
(21) 2017-41049
(22) 05.10.2017
(15) 28.03.2018
(54) **Lahev**
(28) 1
(73) Karlovarské minerální vody a.s., Karlovy Vary, CZ
(72) Vzdal se práva být uveden - § 35(2)(c) zák.č. 207/2000Sb., neuvedeno, XY
(74) AK Mrázek - Mrázková, JUDr. Josef Mrázek DrSc., Pernerova 293/11, Praha 8, 18600



1.1



1.2



1.3

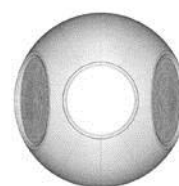

1.4

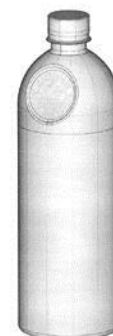

1.5

Seznam vlastníků zapsaných průmyslových vzorů

(73)	(11)	(51)
Karlovarské minerální vody a.s., Karlovy Vary, CZ	37170	09-01
Karlovarské minerální vody a.s., Karlovy Vary, CZ	37171	09-01

Dodatková ochranná osvědčení pro léčiva a pro přípravky na ochranu rostlin

Podání žádosti o udělení osvědčení

(22) 23.02.2018	(22) 07.03.2018
(21) SPC/CZ2018/573	(21) SPC/CZ2018/577
(71) SK CHEMICALS CO., LTD., Gyeonggi-do 440-300, KR	(71) Bayer Aktiengesellschaft, Leverkusen, DE
(68) 2126106	(68) 296701
(54) Způsob produkce a purifikace faktoru VIII a jeho derivátů	(54) Fungicidní prostředek a způsob hubení hub
(92) EU/1/16/1158, 06.01.2017	(92) 5565-0, 02.10.2017
(93) EU/1/16/1158, 06.01.2017, EU	(93) 11264 UK, 04.01.2005, GB
(95) Rekombinantní jednořetězcový koagulační faktor VIII, zejména lonococog alfa, léčivý přípravek	(95) Input 460 EC - prothiokonazol / spiroxamin, přípravek na ochranu rostlin
<hr/>	
(22) 01.03.2018	(22) 09.03.2018
(21) SPC/CZ2018/575	(21) SPC/CZ2018/579
(71) Regeneron Pharmaceuticals, Inc., Tarrytown, NY 10591, NY, US	(71) Clinuvel Pharmaceuticals Limited, Melbourne, VIC 3000, AU
(68) 2356151	(68) 2865422
(54) Vysoce afinitní lidské protilátky na lidský receptor IL-4	(54) Deriváty alfa-MSH k léčbě fotodermatóz
(92) EU/1/17/1229, 26.09.2017	(92) EU/1/14/969, 29.12.2014
(93) EU/1/17/1229, 26.09.2017, EU	(93) EU/1/14/969, 29.12.2014, EU
(95) Dupixent-dupilumabum, léčivý přípravek	(95) Scenesse - afamelanotid

Udělení osvědčení

(68) 1893196	(11) 1776142/416		
(11) 1893196/319	(54) Protilátky antagonistující IL-17		
(54) Diarylyhydantoinová sloučenina	(92) EU/1/14/980, 19.01.2015		
(92) EU/1/13/846/001, 25.06.2013	(93) EU/1/14/980, 19.01.2015, EU		
(93) EU/1/13/846/001, 25.06.2013, NL	(95) Secukinumab, léčivý přípravek		
(95) XTANDI - enzalutamid, léčivý přípravek	(94) 19.01.2030		
(94) 25.06.2028	<hr/>		
(73) BASF Agrochemical Products B.V., 6835 EA Arnhem, NL	(68) 1620113	(11) 1620113/422	
(68) 1980149	(54) Použití ivermektinu pro výrobu topického farmaceutického přípravku k léčbě růžovky		
(11) 1980149/388	(92) 46/241/15-C, 13.05.2015		
(54) Synergicky působící herbicidní směsi	(93) MA117/011101, 02.04.2015, MT		
(92) 5088-0, 02.09.2014	(95) Soolantra - ivermektin pro použití v léčbě růžovky, léčivý přípravek		
(93) 3531, 15.05.2014, AT	(94) 22.04.2029		
(95) Směsi obsahující imazamox a chinmerak, přípravek na ochranu rostlin	<hr/>		
(94) 15.05.2029	(68) 2049506	(11) 2049506/430	
<hr/>		(54) Modulátory farmakokinetických vlastností léčiv	
(68) 2340029	(92) EU/1/13/830, 27.05.2013	(93) EU/1/13/830, 27.05.2013, EU	
(11) 2340029/397	(95) Kobicistat nebo jeho farmaceuticky vhodná sůl, léčivý přípravek	(94) 27.05.2028	
(54) Makrocyclické inhibitory serin proteázy hepatitidy C	Léčivo pro pediatrické použití		
(92) EU/1/14/982, 19.01.2015	<hr/>		
(93) EU/1/14/982, 19.01.2015, EU	(73) GlaxoSmithKline Biologicals SA, 1330 Rixensart, BE	(68) 1758609	
(95) Viekirax-paritaprevir, léčivý přípravek	(11) 1758609/432	(54) Vakcína proti HPV16 a HPV18 a alespoň jednomu dalšímu typu HPV zvolenému z HPV 31, 45 nebo 52	
(94) 19.01.2030	(92) EU/1/15/1007, 12.06.2015	(93) EU/1/15/1007, 12.06.2015, EU	
<hr/>		(95) Gardasil 9 - Částice VLP L1 HPV 16 / 18 / 31, léčivý přípravek	
(73) AbbVie Bahamas Ltd., New Providence, Nassau, BS	(94) 12.06.2030	<hr/>	
(68) 2203431	(73) GlaxoSmithKline Biologicals SA, 1330 Rixensart, BE	(68) 1758609	
(11) 2203431/399			
(54) Antiinfekční pyrimidiny a jejich použití			
(92) EU/1/14/983/001, 19.01.2015			
(93) EU/1/14/983/001, 19.01.2015, EU			
(95) EXVIERA - dasabuvir, léčivý přípravek			
(94) 19.01.2030			
<hr/>			
(68) 1776142			

(11) 1758609/433	(73) Bayer Intellectual Property GmbH, Monheim am Rhein, DE
(54) Vakcína proti HPV16 a HPV18 a alespoň jednomu dalšímu typu HPV zvolenému z HPV 31, 45 nebo 52	(68) 2356905
(92) EU/1/15/1007/001-003, 12.06.2015	(11) 2356905/463
(93) EU/1/15/1007/001-003, 12.06.2015, EU	(54) Synergické kombinace fungicidních látek
(95) Gardasil 9 - Částice VLP L1 HPV 16 / 18 / 45, léčivý přípravek	(92) 5021-0, 14.01.2016
(94) 12.06.2030	(93) 14916N, 04.09.2015, NL
	(95) Emesto Silver - penflufen / prothiokonazol , přípravek na ochranu rostlin
	(94) 12.10.2029
(73) GlaxoSmithKline Biologicals SA, 1330 Rixensart, BE	
(68) 1758609	
(11) 1758609/434	
(54) Vakcína proti HPV16 a HPV18 a alespoň jednomu dalšímu typu HPV zvolenému z HPV 31, 45 nebo 52	(68) 2066352
(92) EU/1/15/1007/001-003, 12.06.2015	(11) 2066352/464
(93) EU/1/15/1007/001-003, 12.06.2015, EU	(54) Léčba roztroušené sklerózy (MS) prostřednictvím Campath-1H
(95) Gardasil 9 - Částice VLP L1 HPV 16 / 18 / 52, léčivý přípravek	(92) EU/1/13/869, 16.09.2013
(94) 12.06.2030	(93) EU/1/13/869, 16.09.2013, BE
	(95) Lemtrada - alemtuzumab, léčivý přípravek
	(94) 16.09.2028
(73) Sun Pharma Global FZE, Sharjah, AE	
(68) 2021328	(68) 1735348
(11) 2021328/438	(11) 1735348/468
(54) Sloučeniny a kompozice jako modulatory kaskády hedgehog	(54) Lidská protilátka proti receptoru epidermálního růstového faktoru
(92) EU/1/15/1030, 18.08.2015	(92) EU/1/15/1084, 18.02.2016
(93) EU/1/15/1030, 18.08.2015, EU	(93) EU/1/15/1084, 18.02.2016, BE
(95) Sonidegib nebo jeho farmaceuticky přijatelná sůl, hydrát nebo solvát, léčivý přípravek	(95) Portrazza - necitumumab, léčivý přípravek
(94) 18.08.2030	(94) 21.03.2030
(68) 2430014	(68) 1963368
(11) 2430014/448	(11) 1963368/478
(54) Antivirové sloučeniny	(54) ANTI-IL-17 PROTILÁTKY
(92) EU/1/14/958, 18.11.2014	(92) EU/1/15/1085, 28.04.2016
(93) EU/1/14/958, 18.11.2014, EU	(93) EU/1/15/1085, 28.04.2016, BE
(95) Harvoni - ledipasvir a jeho farmaceuticky přijatelné soli, léčivý přípravek	(95) Taltz - ixekizumab, léčivý přípravek
(94) 18.11.2029	(94) 28.04.2031
(73) Bioerativ Therapeutics Inc., Waltham, 02451, MA, US	(68) 1656021
(68) 1625209	(11) 1656021/540
(11) 1625209/451	(54) Herbicidní směs s metazachlorem stabilní při skladování
(54) Chimerický monomer-dimer hybridy imunoglobulinu	(92) 5206-0, 21.04.2017
(92) EU/1/15/1046, 23.11.2015	(93) A1-480, 19.06.2015, LT
(93) EU/1/15/1046, 23.11.2015, EU	(95) Nimbus Gold - metazachlor, dimethenamid-P a klomazon, přípravek na ochranu rostlin
(95) ELOCTA - efmoroktokog alfa, léčivý přípravek	(94) 15.07.2029
(94) 06.05.2029	

Zánik dodatkového osvědčení na patent

(11) 284159/99

Úřední rozhodnutí a oznámení

MK4A, MK4F

Zánik patentů a autorských osvědčení uplynutím doby platnosti

(11)	(21)	Int.Cl/(51)	(11)	(21)	Int.Cl/(51)
292268	1998-978	8/F23D 1/00	298591	1999-3516	8/C07C 213/10
292776	1998-986	8/F16B 25/00	299136	1999-3517	8/C07D 215/54
293654	2002-4137	8/F23D 1/00	300186	1999-3650	8/A01N 25/04

MK1K

Zániky užitných vzorů uplynutím doby platnosti

(11)	(21)	(51)	(11)	(21)	(51)	
18540	2008-19812	E06B 9/32	(2006.01)	26120	2013-28512	G01R 11/04 (2006.01)
18591	2008-19827	A61M 16/00	(2006.01)	26166	2013-28517	B61L 29/00 (2006.01)
18685	2008-19815	E02F 3/42	(2006.01)	26167	2013-28530	B61D 17/04 (2006.01)
18688	2008-19837	G01F 1/075	(2006.01)	26195	2013-28484	B65G 23/44 (2006.01)
18881	2008-19830	G06F 17/00	(2006.01)	26244	2013-28441	E04H 17/20 (2006.01)
18972	2008-19826	H05K 5/00	(2006.01)	26283	2013-28518	H05H 1/24 (2006.01)
19157	2008-19816	F41H 5/08	(2006.01)	26314	2013-28452	A41D 13/00 (2006.01)
21486	2010-23214	A23K 1/24	(2006.01)	26316	2013-28499	E04B 5/12 (2006.01)
21538	2010-23237	A61G 7/012	(2006.01)	26318	2013-28505	C04B 18/06 (2006.01)
21592	2010-23231	B01J 20/06	(2006.01)	26352	2013-28454	A61F 2/68 (2006.01)
21648	2010-23257	E06B 3/66	(2006.01)	26354	2013-28128	F26B 17/00 (2006.01)
21675	2010-23213	E01D 2/00	(2006.01)	26366	2013-28482	B23B 5/32 (2006.01)
21718	2010-23215	C05C 1/00	(2006.01)	26385	2013-28447	C12Q 1/68 (2006.01)
21924	2010-23240	B60D 1/00	(2006.01)	26386	2013-28457	C12Q 1/68 (2006.01)
22104	2010-23223	C04B 38/02	(2006.01)	26445	2013-28456	C12Q 1/68 (2006.01)
25874	2013-28125	B65H 16/00	(2006.01)	26448	2013-28494	D05B 55/14 (2006.01)
26001	2013-28497	A63G 21/22	(2006.01)	26531	2013-28515	C04B 18/06 (2006.01)
26037	2013-28474	B01J 7/02	(2006.01)	26532	2013-28521	G09F 23/02 (2006.01)
26038	2013-28477	A23L 2/02	(2006.01)	26610	2013-28523	B60G 1/00 (2006.01)
26054	2013-28503	G01N 3/18	(2006.01)	26829	2013-28489	G10K 11/02 (2006.01)
26055	2013-28506	A61H 11/02	(2006.01)	27128	2013-28461	B60G 23/00 (2006.01)
26071	2013-28504	G01M 5/00	(2006.01)	28718	2013-28522	F16H 1/06 (2006.01)
26114	2013-28460	G05B 13/02	(2006.01)	29063	2015-31386	F02C 7/12 (2006.01)
26119	2013-28492	G01N 21/76	(2006.01)			

MK4Q

Zániky práva ze zapsaných průmyslových vzorů uplynutím doby ochrany

(11)	(21)	Int.Cl/(51)	(11)	(21)	Int.Cl/(51)
24887	1993-26475	5/07-01	28990	1997-30376	7/02-02
25091	1993-26481	5/04-02	29313	1997-30391	7/02-02
27831	1997-30396	6/21-01	31540	2002-34197	7/24-03
27834	1997-30399	6/21-01	31541	2002-34198	7/24-03
27904	1997-30388	6/25-03	34253	2007-37219	8/08-08
27913	1997-30411	6/21-01	35526	2012-39207	9/15-09
28117	1997-30430	6/21-01	35605	2012-39205	9/09-03
28829	1997-30374	7/02-04	35634	2012-39208	9/21-01
28989	1997-30375	7/02-02			

MC3K

Výmazy užitečných vzorů

(11) 24246
(21) 2012-25695
(22) 01.03.2012

(54) Obrazová sestava
01.03.2012

ND4Q

Druhé obnovy doby ochrany průmyslových vzorů

(51) 09-05
(11) 34293
(21) 2008-37399
(22) 28.03.2008
(54) Ochranná krytka

(51) 02-02
(11) 34505
(21) 2008-37365
(22) 29.02.2008
(54) Uniforma

(51) 02-04
(11) 34391
(21) 2008-37366
(22) 29.02.2008
(54) Obuv

ND4Q

Třetí obnovy doby ochrany průmyslových vzorů

(51) 25-02
(11) 32070
(21) 2003-34575
(22) 17.04.2003
(54) Mříž

PD1K

Převod práv a ostatní změny majitelů užitečných vzorů

(11) 31206
(21) 2017-33889
(73) Bioinova, s.r.o., Praha 4, Krč, CZ
Ústav experimentální medicíny AV ČR, v. v. i., Praha 4, Krč, CZ

PD4Q

Převod práv a ostatní změny vlastníků průmyslových vzorů

(11) 34293
(21) 2008-37399
(73) DripCup, s.r.o., Hradec Králové, Věkoše, CZ

QA9A

Nabídka licence

(73) Vysoká škola báňská- Technická univerzita Ostrava, Ostrava- Poruba, CZ
(11) 307272
(54) Kompaktní jednotka akumulace elektrické energie s uzavřeným chladicím systémem s kondenzací vzdušné vlhkosti umístěná pod povrchem země a její funkce

(73) Vysoká škola báňská - Technická univerzita Ostrava, Ostrava - Poruba, CZ
(11) 307279
(54) Zařízení pro testování skrytých vad materiálu, zejména tuh

Zamítnuté a částečně zamítnuté přihlášky ochranných známek před zveřejněním

Kapitola obsahuje údaje o rozhodnutích o přihláškách ochranných známek, u kterých byly na základě provedeného věcného průzkumu shledány Úřadem důvody pro zamítnutí přihlášky ochranné známky podle ustanovení § 4 nebo 6 zákona č. 441/2003 Sb. Na základě toho Úřad vydal rozhodnutí o zamítnutí přihlášky podle ustanovení § 22 zákona č. 441/2003 Sb., a to pro celý seznam výrobků a služeb nebo pro jeho část. Údaje o výsledku rozhodnutí (zamítnutí přihlášky, částečné zamítnutí přihlášky) jsou uvedeny jako datum právní moci rozhodnutí/výsledek rozhodnutí.

(210) **O-539957**
(540)

gdpr systems

21.02.2018/NABYTÍ P.M. - ZAMÍTNUTÍ PŘIHLÁŠKY

(210) **O-540634**
(540)

Bezpečné služby bez starostí

02.03.2018/NABYTÍ P.M. - ZAMÍTNUTÍ PŘIHLÁŠKY

(210) **O-540749**
(540)

Naše zprávy

01.03.2018/NABYTÍ P.M. - ZAMÍTNUTÍ PŘIHLÁŠKY

(210) **O-540755**
(540)

Skutečné příběhy

01.03.2018/NABYTÍ P.M. - ZAMÍTNUTÍ PŘIHLÁŠKY

(210) **O-541128**
(540)



16.03.2018/NABYTÍ P.M. - ZAMÍTNUTÍ PŘIHLÁŠKY

(210) **O-543165**
(540)

KOBE EXPRESS

29.03.2018/NABYTÍ P.M. - ČÁSTEČNĚ ZAMÍTNUTÍ PŘIHLÁŠKY

Zveřejněné přihlášky ochranných známek

(210) **O-528746**

(220) 11.02.2016

(320) 11.02.2016

(511) 35

(540)

DOBRAPRACE.CZ

(510) (35) reklama a propagace, on-line inzertní činnost, služby personální agentury a poradenství v oblasti lidských zdrojů a personální poradenství, pronájem reklamních prostor, zprostředkovatelská služba v reklamě, propagaci, poradenství pro volbu povolání.

(730) **INET-SERVIS CZ, s.r.o.**, Dolní Příim 56, Dolní Příim, 50316, CZ

(210) **O-535058**

(220) 04.11.2016

(320) 04.11.2016

(511) 12, 16

(540)



(554) Prostorová

(510) (12) součásti a příslušenství dopravních prostředků, autoosvětlení; (16) plastové obaly spadající do tř 16.

(591) Barevná

(730) **INTEROBAL k.s.**, Horomyslická 315, Dýšina, 33002, CZ

(740) **LANGROVA, s.r.o.**, Skrétova 48, Plzeň, 30100

(210) **O-535059**

(220) 04.11.2016

(320) 04.11.2016

(511) 12, 16

(540)



(554) Prostorová

(510) (12) součásti a příslušenství dopravních prostředků, autoosvětlení; (16) plastové obaly spadající do tř 16.

(591) Barevná

(730) **INTEROBAL k.s.**, Horomyslická 315, Dýšina, 33002, CZ

(740) **LANGROVA, s.r.o.**, Skrétova 48, Plzeň, 30100

(210) **O-540710**

(220) 29.06.2017

(320) 29.06.2017

(511) 40, 41

(540)

PhotoProfession

(510) (40) zpracování potravin a nápojů; (41) překladatelské a tlumočnické služby, vzdělávací služby vztahující se ke školení zaměstnanců v potravinářských technologiích.

(730) **DUBUCO s.r.o.**, U továren 256/14, Praha 10 - Hostivař, 10200, CZ

(210) **O-542111**

(220) 08.07.2015

(320) 08.07.2015

(511) 4, 9, 16, 18, 35, 39, 41, 42, 43, 45

(540)

RACE ATTACK

(510) (4) paliva (i palivový etanol); (9) přístroje pro záznam, převod, reprodukci zvuku nebo obrazu, nosiče dat magnetické, záznamové disky, kompaktní disky, DVD a ostatní digitální záznamové nosiče, ústrojí pro přístroje na mince, zapisovací pokladny, počítačové stroje, přístroje pro zpracování informací a počítače, počítačové programy, počítačový software, programy počítačových her, hasicí přístroje, potápěčská výstroj, bezpečnostní, zabezpečovací, ochranná a signalizační zařízení, optické přístroje, zvětšovače a korektory, navigační, řídicí, sledovací, zaměřovací a kartografická zařízení, měřicí, detekční a monitorovací přístroje, indikátory a ovladače, magnety, magnetizéry a demagnetizéry, zařízení v oblasti informačních technologií a audiovizuální zařízení, zařízení pro

zpracování a změnu materiálů a látek s využitím elektrického proudu, nahraný obsah (počítačové programy, data a informace), přístroje, nástroje a kabely pro oblast elektřiny, vědecké výzkumné a laboratorní přístroje, přístroje pro vyučování a simulátory; (16) filtrační materiály z papíru, krabice vyrobené z dřevovláknité desky, tiskárenské výrobky, noviny, periodika, pořadače, informační letáky, potřeby pro knižní vazby, fotografie, papírenské zboží, lepidla pro papírenství nebo domácnost, materiál pro umělce, štětce, psací stroje a kancelářské potřeby (vyjímaje nábytek), učební a vyučovací pomůcky s výjimkou přístrojů, tiskařské typy, štočky; (18) kůže a imitace kůže, klíčenky z kůže, kožené ozdoby na nábytek, zvířecí kůže, usně, sedla, biče a oblečení pro zvířata, deštníky a slunečníky, zavazadla, cestovní tašky, peněženky a ostatní tašky; (35) propagační činnost, reklama, reklamní agentury, zprostředkování smluv o reklamě pro třetí strany, služby v oblasti reklamního plánování, produkce (výroba) reklamních filmů, reklamní texty (psaní), služby v oblasti grafické úpravy pro reklamní účely, organizace a realizace ukázek propagačního charakteru, předvádění zboží, prezentace zboží a služeb pro reklamní a prodejní účely, publikování tiskárenských výrobků (také v elektronické formě) pro reklamní účely, rozšiřování reklamních nebo inzertních materiálů, distribuce reklamních materiálů, reklamní nebo inzertní materiály (rozšiřování-), venkovní reklama, zásilkové reklamní služby, rozhlasová reklama, zprostředkování sponzorských smluv pro reklamní účely, obchodní nebo podnikatelské poradenství (profesionální -), obchodní management a podnikové poradenství, poradenství v obchodní činnosti, kancelářské práce, poradenství zaměřené na personální otázky, služby vztahů s veřejností (public relations), výstřížková služba (monitorování zpráv), prezentace firem na internetu a v ostatních médiích pro reklamní a prodejní účely, prezentace zboží v komunikačních médiích pro maloobchod, zásobování druhých (nákup výrobků a služeb pro jiné firmy), marketingové služby, reklama a propagace, sestavování zboží pro třetí osoby pro účely prezentace a prodeje, pořádání veletrhů pro obchodní a reklamní účely, organizování a provádění módních přehlídek pro účely reklamy a podpory prodeje, dražební služby, průzkum trhu: průzkum veřejného mínění, obchodní nebo podnikatelský průzkum, obchodní nebo podnikatelské informace, obchodní informační kanceláře: ekonomické prognózy, sestavování statistiky, obchodní administrativy a pomoc při řízení obchodní činnosti; (39) organizování cest, organizace cest, doprava, balení a skladování zboží; (41) výchova, vzdělávání, pokračující vzdělávání, zábava, sportovní a kulturní aktivity, organizování a vedení konferencí, organizování a vedení kongresů, organizování a vedení sympozií, organizování a vedení seminářů, školení (pořádání a řízení), pořádání a vedení kolokvií, organizace a pořádání koncertů, pořádání výstav pro kulturní účely nebo pro vyučovací účely, organizování plesů, pořádání soutěží krásy, zábavná představení, realizace jednotlivých vystoupení, pořádání a řízení soutěží, organizování a realizace vyjízdek vozidly všeho druhu, organizování a zajišťování motoristických sportovních akcí, s výjimkou služeb fitness studia, služeb klubu pro zdravotní trénink a fitness trénink a pronájem sportovního nářadí a vybavení s výjimkou vozidel; (42) vědecké a technologické služby a výzkum; (43) restaurační služby a servírování nápojů, dočasné ubytování; (45) vyhledávání osobních informací, služby adopčních agentur, zprostředkování účastníků cest, zprostředkování cestovních průvodců, zprostředkování účastníků na soutěžích, zprostředkování účastníků na sportovních akcích, zprostředkování účastníků na motorových sportovních akcích, zprostředkování účastníků na sportovních soutěžích, zprostředkování účastníků vyjízdek vozidly, zprostředkování adopce, seznamovací agentury, seznamovací služby, doprovod do společnosti, organizace náboženských setkání, s výjimkou zprostředkování zákazníků a členů fitness studií a klubů pro zdravotní trénink a fitness trénink.

(730) **Schimanko Heinz-Rüdiger**, Tiefer Graben 30, Wien, 1010, AT

(740) PROPATENT, JUDr. Matěj Sedláček, Pod Pekařkou 107/1, Praha 4, Podolí, 14700

(210) **O-542717**

(220) 04.10.2017

(320) 04.10.2017

(511) 9, 35, 38, 41

(540)

Budoucnost je úžasná.

Ready?

 **vodafone**

(510) (9) telekomunikační, telefonní a komunikační přístroje a nástroje, bezdrátové telefony, mobilní a pevné telefony, mobilní telefony, přenosná telekomunikační zařízení, chytré telefony (smartphony), pouzdra pro telefony, sluchátka pro telefony, osobní kapesní, mobilní a tabletové počítače, elektronická telekomunikační a výpočetní zařízení nositelná na těle, přístroje a nástroje pro datovou komunikaci, systémy na zpracování hlasu, zařízení a vybavení pro počítačové sítě a pro datovou komunikaci, mobilní datové přístroje, systémy na zpracování dat, elektronické databáze, digitální telefonní platformy a software, počítačový hardware pro telekomunikace, telekomunikační sítě, modemy, síťové směrovače (routery), širokopásmová zařízení, dekodéry, televizní dekodéry včetně zařízení které mají interaktivní pozorovací vodičko a / nebo rekordér pro záznam televizních a zvukových programů, elektrické a elektronické zařízení pro použití při příjmu satelitních, pozemských nebo kabelových vysílání, přístroje a nástroje pro zpracování, přenos, ukládání, zaznamenávání, přijímání a vyhledávání dat ve formě kódovaných dat, textu, zvuku, grafických obrazů nebo videa nebo kombinace těchto formátů, bezdrátové ruční jednotky a zařízení, dálkové ovládání elektrických a elektronických zařízení, kapesní počítače PDA, elektronické snímače včetně krokoměrů, výškoměrů a vážících měřitek, čtečky čárového kódu a čtečky s rychlou odezvou a skenery, audio a video nahrávky, média pro ukládání informací, dat, obrázků a zvuku, digitální mediální obsah (ke stažení), včetně filmů, televizních programů, rozhlasových programů, videozáznamů, obrazů, hudby, textu, dat, obrázků, grafiky a vyzváněcích tónů poskytovaných z počítačové databáze, internetu nebo jiné elektronické sítě, satelitní zařízení a nástroje pro příjem a přenos, počítačové a video hry, včetně her ke stažení, elektronické publikace (ke stažení) poskytované on-line z počítačových databází, internetu nebo jiných elektronických sítí, strojově čitelná média, digitální audio, video a data ke stažení poskytnuté z počítačové databáze nebo internetu nebo jiné elektronické sítě, nabíječky baterií používané s telekomunikačními přístroji, baterie, záložní napájecí zdroj baterie, periferní zařízení pro televizory a počítače, počítače včetně notebooků a přenosných počítačů, elektronické osobní organizátory, elektronické a satelitní navigační a polohové přístroje a nástroje včetně globálních polohovacích systémů, stolní nebo automobilové jednotky s hlasitým reproduktorem umožňujícím hands-free používání telefonního sluchátka, automobilové držáky telefonů, zařízení a nástroje na výuku, přístroje na měření, inteligentní měřicí přístroje, prázdné a předem nahrané magnetické karty, karty obsahující mikroprocesory, telefonní karty, kreditní, debetní a platební karty, telefonní kreditní karty, zakódované karty, počítačový software, včetně počítačového softwaru dodávaného z počítačové databáze, internetu nebo jiné elektronické sítě, datový komunikační software, aplikační software, včetně aplikačního softwaru pro mobilní telefony, stahovatelné počítačové softwarové aplikace, počítačový software pro bezdrátovou datovou komunikaci, počítačový software a aplikační software pro synchronizaci, přenos a sdílení hlasu, dat, kalendáře a obsahu mezi jedním nebo více elektronickými zařízeními, pro nákup aplikací do ručních elektronických zařízení a pro bezpečné zakódované nákupy, software počítačových operačních systémů, počítačový software pro přenos a šifrování a ukládání zvuku, videa, grafiky, textu a dat v komunikačních sítích, počítačový software umožňující síťové sdílení a sdílení souborů, software na vyhledávání, počítačový software pro vedení a koordinaci komunikace mezi uživateli počítačů, kteří sdílejí informace a zvukové údaje prostřednictvím elektronických komunikačních sítí, software pro interaktivní televizi,

software pro editaci obrazu a videa včetně softwarových aplikací pro použití v mobilních zařízeních, software pro identifikaci osob, software pro kontrolu přístupu, kontrolu videa a zjišťování přítomnosti osob, software pro zabezpečení počítačů, včetně antivirových systémů, firewallů, antispamů, anti-spyware, filtrování webových stránek, software pro detekci vniknutí, software pro virtuální privátní sítě, počítačový software pro příjem, zpracování, přenos a zobrazování informací o fitness, tělesném tuku, indexu tělesné hmotnosti, vzorcích spánku, míst, postojů, počasí a teplotě, počítačový software pro správu informací o sledování, dodržování a motivaci ve vztahu se zdravotním a fitness programem, zařízení proti krádeži, které nejsou určeny pro vozidla, senzory proti kolizím pro vozidla, přístroje a zařízení pro lokalizaci movitého majetku, přístroje pro odesílání a přijímání informací z movitého majetku, přístroje a zařízení pro dálkové ovládání elektrických přístrojů a domácích spotřebičů, poplašná zařízení a instalace, satelitní lokační a navigační systémy, systémy pro stahování a aktualizaci počítačového softwaru do a z elektronických zařízení, elektronické a biometrické přístroje a zařízení pro řízení přístupu, zařízení pro identifikaci osob, přístroje pro uzavřené televizní okruhy, kamery, televizní kamery a videorekordéry pro uzavřené televizní okruhy, optické a fotografické zařízení, elektronické rychloměry, elektronické hodometry (počítadla kilometrů), elektronické tachometry, přístroje pro kontrolu rychlosti pro vozidla, počítadla kilometrů pro vozidla, elektrické nebo elektronické senzory pro vozidla, elektronické snímače, sirény, elektrické zámky pro vozidla, zařízení pro dálkové ovládání, elektronické klíče pro vozidla, elektronické přístupové systémy bez klíče a startéry, systémy pro automatické otevírání a zavírání dveří vozidla, kufrů, kapoty a střechy, komunikační zařízení integrované do motocyklových přileb, GPG zařízení, zařízení pro určení nebo signalizaci umístění vozidla, umístění místa, trasy cesty, času, dopravních podmínek, přítomnosti záchranných vozidel a nebezpečných podmínek, systémy pro komunikaci mezi vozidly a silniční infrastrukturou, zařízení pro detekci silničního značení, teleskopické systémy a nástroje pro vozidla, systémy pro monitorování asistence při změně jízdního pruhu nebo mrtvých bodů, vozidlové palubní počítače, palubní elektrická, elektronická nebo optická zařízení pro vozidla, včetně pozemních vozidel, palubní diagnostické systémy a dálkově řízené diagnostické systémy pro vozidla, systémy pro stahování a aktualizaci počítačového softwaru do a z vozidel, zařízení pro detekci a / nebo výměnu dat mezi vozidlem a vzdálenou jednotkou pro bezpečnostní účely, pomocná zařízení pro parkování, zařízení pro detekci překážek, parkovací asistenti, systémy detekce zpětného chodu a mrtvého bodu a alarmy, systémy detekce před kolizí a systémy zabraňující kolizím, elektronické imobilizéry pro vozidla, počítačové systémy s dotykovým displejem ve vozidlech; (35) reklamní, marketingové a propagační služby, maloobchodní služby spojené s telefony, mobilními telefony, chytrými telefony (smartphony), mobilními digitálními zařízeními, telekomunikačními přístroji, počítačovým softwarem, počítači a elektronickými komunikačními sítěmi a příslušenstvím pro tyto výrobky, set-top boxy a modemy, telekomunikačními zařízeními, přístroji a příslušenstvím, maloobchodní služby týkající se telekomunikací a počítačových služeb, služby přijímání a předávání telefonních zpráv, poskytování prostoru na internetových stránkách pro reklamu zboží a služeb, shromažďování různých druhů zboží v oblasti komunikací ve prospěch druhých, které zákazníkům umožňují pohodlně prohlížet a zakoupit zboží, včetně takových služeb poskytovaných on-line z počítačové databáze, internetu nebo jiné elektronické sítě, shromažďování různých služeb ve prospěch druhých, v oblasti zábavy, módy, životního stylu, hudby, sportu, zpráv, aktuálních událostí, podnikání, financí, obchodu, techniky, vědy, přírody, průmyslu, dopravy, umění, historie, cestování a kultura, her a hraní, film spolu s navigací umožňující uživateli pohodlně prohlížet a získávat tyto služby, shromažďování různých druhů digitálních médií ve prospěch druhých, včetně softwaru, softwarových aplikací, filmů, televizních programů, rozhlasových programů, videa, hudby, textů, dat, obrázků, grafiky a vyzváněcích tónů, které umožňují zákazníkům pohodlně prohlížet a zakoupit tyto výrobky, shromažďování různých poskytovatelů služeb ve prospěch druhých, a to poskytovatelů digitálních mediálních obsahů včetně softwaru, softwarových aplikací, filmů, televizních programů, rozhlasových programů, videa, hudby, textů, dat, obrázků, grafiky a vyzváněcích tónů prostřednictvím internetu nebo telekomunikační sítě nebo prostřednictvím streamovací služby, které umožňují zákazníkům pohodlně tyto služby prohlížet a zakoupit, poskytování informací a poradenství potenciálním kupujícím komodit a zboží, správa věrnostních programů zahrnujících slevy nebo motivace, služby věrnostních karet, organizování, provozování a dohled nad prodejními a propagačními schémata motivací, poskytování informací a poradenství v oblasti nabídky a propagace výrobků a výběru a vystavování zboží, kompilace a systemizace informací do počítačových

databázi a on-line vyhledávacích databázi, služby pro ukládání a vyhledávání dat, internetové služby, a to vytváření indexů informací, stránek a dalších zdrojů dostupných v globální počítačové síti pro druhé, sestavování adresářů, včetně obchodních a obchodních adresářů, pro publikování v počítačových databázích, na internetu nebo jiných elektronických sítích, vyhledávání, prohlížení a získávání zpět informací, webů a dalších zdrojů dostupných v globálních počítačových sítích pro druhé, organizování obsahu informací poskytovaných prostřednictvím globální počítačové sítě podle uživatelských preferencí, pořádání a vedení výstav pro obchodní a zábavní účely, databáze a služby zpracování dat, služby pro správu dat, sběr dat, analýza dat a služby získávání (dolování) dat, podpora podnikání, výzkumu, řízení, administrativy, pomoci a informačních služeb, služby v oblasti obchodní strategie a plánování, ekonomické prognózy, marketing, průzkum trhu, analýzy trhu a služby průzkumu, vydávání reklamních textů, sestavování statistických informací, poskytování obchodních informací, šíření reklamy pro druhé prostřednictvím bezdrátové sítě, telekomunikačních přístrojů nebo zařízení nebo globální počítačové sítě, vytváření, údržba a aktualizace databázi dopravních a cestovních informací, reklamní služby poskytované prostřednictvím televize a rozhlasu a prostřednictvím elektronických médií, služby zákaznických klubů pro komerční, propagační a/nebo reklamní účely, zajišťování předplatného telekomunikačních služeb (pro třetí osoby), zajišťování předplacení telematických, telefonních nebo počítačových služeb (internet), předplatné televizního kanálu, dražení prostřednictvím telekomunikačních sítí, služby elektronického obchodu, a to poskytování informací o produktech prostřednictvím telekomunikačních sítí pro reklamní a prodejní produkty, služby v oblasti reklamy a propagace prodeje ve vztahu k výrobkům a službám nabízených a objednaných prostřednictvím telekomunikací, obchodní propagace poskytovaná po telefonu, organizace služeb příjmu telefonních hovorů a telefonické centrály pro třetí osoby, obchodní informační služby poskytované prostřednictvím přístupu k počítačové databázi; (38) telekomunikační služby, mobilní a pevné a telefonní služby, satelitní telekomunikace, mobilní telekomunikace, rádiové a mobilní telefonování, radiofaxové služby, radio-pagingové a rádiové komunikace, služby týkající se přenosu hlasu, hlasové zprávy a služby hlasové pošty, elektronické poštovní služby pro data a hlas, pronájem, nájem a půjčování telekomunikačních, rozhlasových, radiotelefonních a radiofaxových zařízení, půjčování telekomunikačních zařízení, pronájem telefonních linek, přenos informací prostřednictvím rádia, telekomunikačních služeb a satelitů, vysílání a příjem prostřednictvím rádia, komunikační služby prostřednictvím satelitu, televize a/nebo rozhlasu, vysílání a příjem prostřednictvím hlasových komunikačních služeb, hlasové služby IP, komunikační telekomunikační služby prostřednictvím globální počítačové sítě nebo internetu, telefonní a mobilní služby sběru a přenosu zpráv, dodávka a příjem zvukových dat a obrázků, odpovědní telefonní služby pro druhé, služby automatických telefonních záznamníků, služby osobního číslování, půjčování náhradních telekomunikačních přístrojů v případě poruchy, ztráty nebo krádeže, poskytování internetových služeb, a to služeb přístupu k internetu, telekomunikace informací (včetně webových stránek), počítačové programy a další data, služby elektronické pošty, poskytování přizpůsobených displejů na telekomunikační přístroje, poskytování širokopásmových služeb, bezdrátové komunikační služby, bezdrátové telefonování, služby v oblasti digitálních telekomunikačních sítí, portálové služby, poskytování obchodních a telefonních adresářových služeb, poskytování lokalizačních služeb pro telekomunikační přístroje, poskytování služeb bezdrátových aplikačních protokolů včetně služeb využívajících bezpečný komunikační kanál, poskytování informací týkajících se nebo identifikujících telefonních a telekomunikačních přístrojů a nástrojů, směrovací a spojovací služby pro telekomunikace, služby pro výměnu dat, přenos dat prostřednictvím telekomunikací, průtok dat, streaming digitálního mediálního obsahu, včetně filmů, televizních pořadů, rozhlasových programů, videa, hudby, textů, dat, obrázků, grafiky a vyzváněcích tónů prostřednictvím internetu nebo telekomunikační sítě, doručování digitálního mediálního obsahu, včetně filmů, televizních programů, rozhlasových programů, videa, hudby, textů, dat, obrázků, grafiky a vyzváněcích tónů prostřednictvím internetu nebo telekomunikační sítě, přenos dat, vysílací služby, služby v oblasti vysílání dat, vysílání nebo přenos rozhlasových nebo televizních programů, přenos digitálního audio, video a multimediálního obsahu prostřednictvím telekomunikací, elektronický přenos audio a video souborů přes počítačové a jiné elektronické komunikační sítě, přenos zpráv a informací o aktuálních záležitostech, doručování digitální hudby prostřednictvím telekomunikací, on-line předplatné hudby, poskytování přístupu k sociálním sítím, služby videotextu, teletextu a zobrazených dat, poskytování zpráv, a to odesílání, přijímání a předávání zpráv ve formě

textu, zvuku, grafických obrazů nebo videa nebo kombinace těchto formátů, služby sjednocených zpráv, služby hlasové pošty, poskytování služeb v oblasti datové sítě, videokonferenční služby, videotelefonní služby, poskytování telekomunikačních připojení k internetu nebo k databázím, přenos zpráv, dat a obrazových informací pomocí počítače, počítačové komunikační služby, poskytování a provoz elektronických konferencí, poskytování a pronájem času přístupu k počítačovým databázím, elektronické oznamovací tabule, počítačové sítě, interaktivní počítačové komunikační sítě, elektronické publikace v různých oborech, prodejní a servisní katalogy a informační a počítačové výzkumné a referenční materiály, poskytování přístupu ke vzdělávacímu obsahu, webovým stránkám a portálům, komunikační služby pro dálkové ovládání elektronických zařízení, komunikační sítě pro systémy inteligentního měření, sledování telefonních hovorů předplatitelů a oznamování záchranných služeb, elektronický přenos dat a dokumentů prostřednictvím počítačových terminálů a elektronických zařízení, přenos signálu pro elektronický obchod prostřednictvím telekomunikačních systémů a datových komunikačních systémů, poskytování přístupu k elektronickým komunikačním sítím a k elektronickým databázím, poskytování komunikačních zařízení na výměnu digitálních dat, předávání dat prostřednictvím telekomunikací, přenos dat, včetně audiovizuálních přístrojů, přenos zvukových, obrazových, videoových a datových signálů, poskytování přístupu k databázím, služby v oblasti propojování databank, služby v oblasti elektronické výměny dat, emailové datové služby, vysílání dat a komunikační služby, poskytnutí přístupu třetím stranám k telekomunikační infrastruktuře, poskytování informací, poskytování elektronických telekomunikačních spojení, služby telekomunikační brány, interaktivní telekomunikační služby, služby telekomunikačních sítí, telekomunikační poradenské služby, poradenství v oblasti telekomunikačních technologií, telekomunikační služby pro cestující letadlem; (41) výuka, vyučování, vzdělávání, zábavní služby, sportovní a kulturní aktivity, vzdělávání a školení včetně těch služeb poskytovaných on-line z počítače, internetu nebo jiné elektronické sítě, poskytování her, služby v oblasti poskytování rozhlasové a televizní zábavy včetně těch poskytovaných on-line z počítače, internetu nebo jiné elektronické sítě, sportovní a kulturní aktivity, provozování on-line elektronických publikací bez možností stažení, vydávání elektronických knih a časopisů on-line, pořádání a vedení konferencí a seminářů, symposií, konzultací a workshopů, kurzy a sezení interaktivního a distančního vzdělávání poskytované on-line prostřednictvím telekomunikačního spojení nebo počítačové sítě nebo poskytované jinými prostředky, služby elektronické knihovny pro dodávání elektronických informací (včetně archivních informací) ve formě textů, audio a/nebo video informací, poskytování digitálního obsahu včetně hudby, filmů, her a jiných softwarových aplikací z počítačové databáze, internetu nebo jiné elektronické sítě, vše pro zábavní nebo vzdělávací účely, poskytování on-line vyhledávacích databází a adresářů pro získávání dat v oblasti hudby, videa, filmu, knih, televize, her a sportu, produkce mediálního obsahu, publikování a šíření uživatelsky generovaného digitálního mediálního obsahu, publikace blogů a vlogů, zábavní služby poskytované on-line z počítačové databáze nebo z internetu, informace týkající se vzdělání poskytované on-line z počítačové databáze nebo z internetu, zábavní služby poskytované po telefonu, pořádání telefonických soutěží, poskytování sportovních informací po telefonu, knihovnické služby poskytované prostřednictvím digitalizované databáze, služby a soutěže v oblasti elektronických her poskytované prostřednictvím internetu, poskytování digitální hudby z internetu, vydávání materiálů přístupných z databází nebo z internetu, poskytování publikací z internetu s možností prohlížení, elektronické publikování, poskytování interaktivních her pro více hráčů prostřednictvím komunikačních sítí včetně internetu.

(730) **Vodafone Group Plc**, Vodafone House, The Connection, Newbury, Berkshire, RG14 2FN, GB

(740) GATODE s. r. o., Ing. Mgr. Denisa Dudová, Vršovická 478/51, Praha 10, Vršovice, 10000

(210) **O-543165**

(220) 23.10.2017

(320) 23.10.2017

(511) 39, 43

(540)

KOBE EXPRESS

(510) (39) rozvoz zboží; (43) restaurace, gastronomické služby, hostinská činnost.

(730) **KOBE RESTAURANTS s.r.o.**, Václavské náměstí 837/11, Praha 1 - Nové Město, 11000, CZ

(210) **O-543468**

(220) 02.11.2017

(320) 02.11.2017

(511) 9, 16, 25, 28, 35, 41, 43

(540)



(510) (9) nahrané počítačové programy, nahrané i nenahrané nosiče záznamů, informací, obrazu i zvuku, nahraný software; (16) papírenské zboží, kancelářské potřeby, sešity, sešity na kreslení, skicáky, 3D obtisky k použití na jakémkoliv povrchu, etikety, kromě textilních, papírové etikety, samolepky, suché obtisky, tepelné obtisky, odstranitelná tetování (obtisky), tištěné emblémy (obtisky), adresáře a seznamy, aktovky na dokumenty (obaly), alba na autogramy, alba na známky, archy papíru, balicí a obalový papír, časové rozvrhy, částečně natištěné formuláře, diáře, záznamové a evidenční karty, šanony, baseballové karty (sběratelské), bodovací karty, kartičky na zapisování výsledků, beletrie, brožury, brožury s programem, časopisy a jiná periodika, časopisy s plakáty, denní tisk (noviny), dětské knížky s aktivitami, dětské pracovní sešity, encyklopedie, informační brožury, knihy pro malé děti, komiksy, křížovky, manuály, noviny, tištěné příručky (přůvodce), tištěné publikace, učebnice, ročenky, ilustrované mapy na zeď, tiskoviny, učební materiály (s výjimkou přístrojů), omalovánky, výukové kartičky, dopisní materiál, hlavičkový papír, blahopřání, dárkové tašky, dárkové poukazy (karty), kartičky na dárkové balení, pozvánky, visačky na dárky, tištěné poukazy, sběratelské karty (jiné než hrací), flipcharty, papírové znaky, pravítka, připínáčky, fotoalba, fotografie, mini fotoalba, podepsané fotografie, pohlednice, upomínkové alba, kalendáře, kapsní diáře, kapsní kalendáře, ilustrované poznámkové bloky, letáky, listky, mapy, nákupní tašky z papíru, nálepky, nástěnné kalendáře, nevyplněné formuláře, zápisníky a bloky, záznamníky (papírové), trhací kalendáře, týdenní plánovače, pořadače, plastové obálky, tiskopisy, výsledkové listiny, papírové jmenovky, papírová startovní čísla, papírové plakáty, papírové podtáčky, papírové utěrky, psací potřeby, zvýrazňovače, pera (kancelářské potřeby), fixy, pastelky, tužky, tužky s gumou, soupravy tužek, barevné křídly, popisovače, pytle na odpadky z papíru, sáčky na odpad, tašky (obaly, pytlíky) z plastu, balicí tašky, sáčky z papíru, razítka, sázkové tikety, tištěná ocenění, tištěné anketní listky, tištěné certifikáty, osvědčení a diplomy, tištěné papírové cedule, tištěné reklamy, tištěné vizuální materiály, reklamní letáky, reklamní plakáty, stojany na dokumenty, vizitky, vstupenky, bločky útenek, známky; (25) obuv, oděvy, sportovní obuv a oděvy, atletická obuv, atletická tílka, atletické ponožky, atletické úbory, běžecká tílka, běžecká trika a bundy, běžecké kalhoty (oděvy), běžecké oděvy, běžecká obuv, kalhoty na jogging, kalhoty na rozcvičení, baseballová obuv, baseballové čepice, trenýrky na baseball, basketbalové tenisky, bermudy (šortky), bikiny, boty na ragby, boty na tenis, boxerská obuv, boxerské trenýrky, bundy, bundy na rozcvičení, čelenky (oděvy), cvičební oděvy a úbory, cyklistická obuv, oděvy pro cyklistiku, cyklistická trička, cyklistické krátké kalhoty, cyklistické šortky, oděvy na triatlon, oděvy na bojová umění, japonská kimona, souprava na kendo, oděvy na karate, dresy na karate, zápasnické oděvy, fotbalová obuv, fotbalová trička, fotbalové dresy, fotbalové rozlišovací vesty, ragbyová obuv, ragbyová trička, ragbyové košile, ragbyové šortky, volejbalová obuv, volejbalové dresy, házenkářská obuv, obuv na nohejbal, golfové boty, golfové čepice, golfové kalhoty, košile a sukně, golfové šortky, obuv na golf, tenisová obuv, tenisová potítká, oděvy na tenis, tenisové košile, tenisové ponožky, tenisové šortky, tenisové sukně, hokejová obuv, gymnastická obuv, sportovní bundy, sportovní dresy, sportovní čepice, sportovní klobouky, sportovní košile a kalhoty, obuv a oděvy pro pobyt v přírodě, větrovky, trekingové boty, horolezecká obuv, boty do terénu, oděvy odolné proti větru, pláštěnky, sportovní podprsenky, sportovní podprsenky odvádějící vlhkost, spodní prádlo pohlcující pot, funkční spodní prádlo, ponožky, pohlíkna na zápěstí, taneční obuv, taneční oblečení,

tenisky, plátěnky, trička s potiskem, kalhoty na jógu, plavky, pánské plavky, dámské plavky, šortky; (28) sportovní potřeby a vybavení, basketbalové koše, basketbalové míče, boxovací pytle a balónky upevněné k podlaze, boxovací pytle na trénink boxu, brankové sítě, brankové tyče, fotbalové míče, fotbalové rukavice, vybavení pro lední hokej, brusle, brusle na lední hokej, chrániče brankáře na lední hokej, hokejové branky, hokejové hole, hokejové puky, činky, cvičební kladky, cvičební platformy, lavičky pro vzpěrače, posilovací stroje, posilovací závaží na zápěstí, vzpěračské činky, stroje na veslování, fitness cvičební stroje, běžecké pásy (télcovcivé cvičení, golfové hole, golfové puttery, golfové míče, golfové odpalovací podložky, tréninkové jamky na golf, gymnastické hrazdy, gymnastické kruhy, gymnastické náčíní, gymnastické potřeby, interiérové nářadí na cvičení, kladiny (gymnastické vybavení), koně (télcovcivé náčíní), trampolíny, cvičební trampolíny, lavice na cvičení, hry a žertovné předměty, hry rozvíjející dovednosti a akční hry, hry s terčem, hrací zařízení k použití v mateřských školách, interiérová zařízení na hraní pro děti, konstrukce na hraní pro děti, konstrukce na lezení (předměty na hraní), zařízení na dětská hřiště, zařízení na hry, hračky na pískoviště, houpačky, pákové houpačky, nafukovací bazény, nafukovací hračky na skákání pro děti, tobogány, skákací hračky, tunely na hraní, vodní skluzavky, hračky, dětské hračky, auta a autíčka na hraní, balónky na hraní, akční hračky, akční hry rozvíjející dovednosti, antistresové míčky, antistresové míčky na cvičení rukou, antistresové stlačitelné míčky, atrakce v zábavním parku, dráhy pro modely vozidel, elektronické akční hračky, in-line kolečkové brusle, kolečkové brusle, kolečkové lyže, koloběžky, koule na petangue, kriketové pálky a míčky, lakrosové hole a míče, kulečnickové vybavení, biliardové (kulečnickové stoly) na mince, lukostřelecké terče, lukostřelecké vybavení, terče ke sportovnímu užití, paintballové projektily, paintballové pušky, vybavení pro horolezectví, sedací úvazy, hole na nordic walking, překážky k použití v atletice, pískoviště (sportovní předměty), vybavení pro technické atletické disciplíny, softbalové soupravy, soupravy na kriket, stacionární kola na cvičení, steppery na aerobik, stupínky na aerobik, zařízení na sportovní hřiště, tenisové sítě a stojany, tenisové sloupky, sítě ke sportovním účelům, desky na basketbalové koše, vybavení na badminton, badmintonové sítě, rakety a míčky, baseballové mety, baseballové míče, baseballové pálky, baseballové masky, házečí talíře, skateboardy, desky na plavání, elektronické šipky, elektronické terče pro hry, domino (stolní hra), hrací deska a hrací kameny na hru go, dáma (hra), šachové figurky, šachovnice, šachy (hra), šipky (hra), stolní hry, soupravy na šachy, soupravy stolních her, společenské hry; (35) reklama, propagace, marketing, inzertní služby, konzultace pro styk s veřejností, kopírovací služby, maloobchodní prodej her, hraček, oděvů, obuvi, sportovního vybavení, tiskovin, počítačového hardwaru a softwaru, obchodní management pro sportovce, obchodní management profesionálních sportovců, on-line objednávkové služby, on-line maloobchodní služby zaměřené na sportovní potřeby, obuv a oděvy, partnerský marketing, poradnictví v reklamě, poskytování informací z on-line databází, předplatné novin a časopisů, prezentace firem na internetu a v jiných médiích, prezentace zboží, příprava a pořádání bleších trhů, příprava a umístění reklamy, příprava reklamních publikací, produktový marketing, pronájem digitálních billboardů, pronájem reklamních ploch a reklamních materiálů, propagace cestování (inzerce), propagace výrobků a služeb jiných subjektů prostřednictvím programů slevových karet, propagační marketing osobností z oblasti sportu, propagační sponzorství, administrativní služby, aktualizace reklamních materiálů, digitální reklamní služby, distribuce reklamních a propagačních materiálů, tiskovin a letáků, elektronické zpracování dat, fakturace, fakturační služby v oblasti energií, grafická úprava pro reklamní služby, internetový marketing; (41) vydavatelské a nakladatelské služby, on-line vydavatelské a nakladatelské služby, multimediální publikování, vydávání kalendářů, vydávání kalendářů akcí, kulturní aktivity a služby, agentury zajišťující rezervace vstupenek na koncerty a sportovní akce, organizace koncertů, organizace kulturních představení, služby prodeje lístků, poskytování informací o sportu a sportovních aktivitách, autoškola, letní tábory (zábava a vyučování), basketbalové a fotbalové tábory (zábava a sport), poskytování bowlingových drah, pronájem kulečnickových stolů, diskotéky (služby), kempinky (služby), kina (služby), hudební a pěvecká vystoupení, odborné vzdělávání v oblasti první pomoci, odborné vzdělávání v oblasti zdraví a wellnessu, školení rozhodčích, školení učitelů plavání, školení v oblasti udržování fyzické kondice pro děti a dospělé, odborné vzdělávání v oblasti sebeobran, organizace atletických soutěží, organizace sportovních akcí, aktivit, soutěží a sportovních turnajů, organizace soutěží v bruslení na ledě, organizace soutěží v bruslení na kolečkových bruslích, organizace turnajů, organizování cyklistických závodů, organizování sportovních zápasů, organizování her a soutěží, organizování soutěží v elektronických

sportech, organizování sportovních aktivit, pořádání šachových turnajů, produkce sportovních akcí, služby týkající se organizování sportovních akcí, zábavní služby v oblasti sportu, služby oznamování sportovních výsledků, organizování a pořádání konferencí, kongresů, sympózií a seminářů, organizování a vedení plesů, organizování fanklubů, organizování jazykové výuky, organizování kulturních a společenských výstav (ne pro reklamní účely), organizování kvízů, organizování rekreačních aktivit a akcí, organizování soutěží krásy, organizování společných sportovních a kulturních akcí, organizování udílení cen, organizování vzdělávacích přednášek, pořádání skupinových rekreačních činností, pořádání sportovních kurzů, školení o kruhovém tréninku, školení o skupinovém cvičení, služby související s tělesnou výchovou, služby tréninku aerobiku, služby v oblasti tréninku fyzické kondice, trenérské služby v oblasti sportovních aktivit, vedení hodin v oblasti cvičení, gymnastický trénink, instruktáž a konzultace v oblasti posilování, vzdělávací instruktáž v oblasti péče o tělo, instruktáž a konzultace v oblasti fyzické kondice, služby osobních trenérů fitness, poskytování prostor a zařízení sportovních klubů, poskytování prostor na cvičení a fitness, poskytování prostor pro lední sporty, poskytování prostor pro sportování a sportovní rekreaci, poskytování prostor s tenisovými kurty, vyučování jógy, výuka plavání, výuka vztápění, výuka v oblasti fyzické zdatnosti, vzdělávací a školící služby vztahující se ke sportu, rezervace prostor určených ke sportu, provoz bowlingových center, provozování bazénů, provozování fitness center, provozování tělocvičen, služby sportovních areálů, služby posiloven, plavecká zařízení, služby sportovních klubů, pronájem kolečkových, in-line bruslí a in-line lyží, pronájem plaveckých bazénů, pronájem sportovních hřišť a stadionů, pronájem sportovních potřeb a vybavení (kromě vozidel), služby pro oddech a rekreaci, poskytování skákacích hradů pro rekreační účely; (43) firemní akce (poskytování jídel a nápojů), gril-restaurace, bufetové služby, cateringové služby, kavárny, pivnice, pohostinství (služby), poskytování jídel a nápojů, snack-bary, dočasné ubytování, hostely, penziony, turistické ubytovny, pronájem velkých stanů, pronájem židlí a stolů, půjčování stanů, centra péče o děti.

(591) Barevná

(730) **Statutární město Pardubice**, Pernštýnské náměstí 1, Pardubice, 53002, CZ

(740) Ing. Marie Smrčková, patentový zástupce, Velflíkova 10, Praha 6, 16000

(210) **O-543957**

(220) 23.11.2017

(320) 23.11.2017

(511) 29, 30

(540)

SNACKITO

(510) konzervovaná, zmrazená, sušená nebo vařená zelenina, konzervovaná, zmrazená, sušená nebo vařená brambory, konzervovaná, zmrazená sušená nebo vařená houby, zvěřina, ryby a potravinářské výrobky z moře, všechny tyto produkty ve formě výtažků, polévek, želé, pomazánek, zavařenin, vařených, zmrazených nebo sušených jídel, hotová jídla na bázi zeleniny, brambor, ovoce, masa, drůbeže, ryb a potravinářských produktů z moře, jedlé oleje a tuky, polévky, koncentrované polévky, přípravky na přípravu polévek, polévky, bujónové kostky, bujón, také ve formě kostek, tablet nebo prášku, přípravky na přípravu bujónů, koncentrované vývary, rýžové mléko pro kulinářské účely; (30) mouka, chléb, droždí, pečivo, rýže, těstoviny, nudle, potravinářské produkty z rýže, mouky, ovesné nebo obilné mouky, také ve formě hotových jídel, omáčky, sójové omáčky, kečup, výrobky pro ochucení nebo koření jídel, jedlá koření, chuťové přísady, salátové zálivky, majonéza, hořčice, ocet, zpracovaná semena pro použití jako koření.

(730) **Société des Produits Nestlé S.A.**, 1800 Vevey, CH

(740) Zeiner & Zeiner v.o.s., Mgr. Alexandr Vališ, Maiselova 15, Praha 1, 11000

(210) **O-544032**
(220) 28.11.2017
(320) 28.11.2017
(511) 29
(540)



(510) (29) mléko, sýry a mléčné výrobky, jedlé oleje a tuky.
(591) Barevná
(730) **SAVENCIA SA**, Rue Rieussec 42, Viroflay, FR
(740) Kania, Sedlák, Smola, Ing. Lucie Lunzarová, Mendlovo náměstí 907/1a, Brno, Staré Brno, 60300

(210) **O-544052**
(220) 28.11.2017
(320) 28.11.2017
(511) 29, 30
(540)



(510) (29) játrová paštika; (30) nudle, pesto, rajčatová omáčka, ravioli, špagety, těsto, těstoviny, nudle (vermicelli), dorty, omáčky na těstoviny.
(591) Barevná
(730) **Choc Tomáš**, U Studánky 883, Horoměřice, 25262, CZ
Chcová Marija, U Studánky 883, Horoměřice, 25262, CZ
(740) Kristýna Piskačová, Krátká 284, Horoměřice, 25262

(210) **O-544113**
(220) 30.11.2017
(320) 30.11.2017
(511) 29, 30, 31
(540)



(510) (29) džemy, ovocná dřev, vejce, marmeláda, máslo, mléčné výrobky, sušené ovoce, vše vyráběné v souladu s předpisy o ekologickém zemědělství; (30) cukroví, čokoláda, housky, chléb, med, jemné pečivo, listové těsto, perník, medovník, kvas do těsta, rohlíky, sendviče, dorty, sušenky, sušenky máslové, suchary, keksy, biskvity, kreky, těsta na koláče, výrobky z obilnin, zákusky, koláče, vše vyráběné v souladu s předpisy o ekologickém zemědělství; (31) ořechy, rostlinná semena,

zelenina čerstvá, vše vyráběné v souladu s předpisy o ekologickém zemědělství.

(730) **Biopekárna Zemanka s.r.o.**, Ofíkovo 29, Sedlčany, 26401, CZ
(740) Švehlík & Mikuláš advokáti s.r.o., Mgr. Ing. Zdeněk Mikuláš, advokát, Purkyňova 74/2, Praha 1, 11000

(210) **O-544262**
(220) 06.12.2017
(320) 06.12.2017
(511) 16, 41, 43
(540)

HOTEL CELNICE

(510) (16) papírenské výrobky, reklamní, propagační a informační materiály z papíru, zejména periodické a neperiodické tiskoviny všeho druhu, prospekty, kalendáře, fotografie, plakáty, tácky, podtácky (papírové podložky pod sklenice), papírové ubrousky a ubrusy, pohlednice, reklamní, propagační a informační materiály z plastických hmot, zejména obalové materiály a materiály pro skladování z plastů, umělohmotné tašky, sáčky, obaly na lahve z plastických hmot, billboardy - v rámci této třídy, tužky, papírové etikety, nálepky, samolepky, obtisky, razítka, paragony, papírové vlajky, papírová prostrání, papírové ručníky, papírové kornouty, papírové obaly všeho druhu, balicí papír, papírové tašky, reklamní a ozdobné předměty z papíru zařazené v této třídě; (41) výchova, vzdělávání, organizování odborných kurzů, školení, sportovních a kulturních akcí, organizování živých představení a vystoupení, služby pro oddech a rekreaci, organizování pěší turistiky a cykloturistiky, provozování letních a zimních sportovních areálů a areálů pro bowling a squash, půjčování sportovních zařízení, potřeb a vybavení s výjimkou vozidel; (43) služby zajišťující stravování a nápoje, provozování hostinských a restauračních zařízení a činností, provozování penzionů, hotelů, hostelů, motelů, motorestů a jiných zařízení poskytujících dočasně ubytování, restaurace, bary, snack bary, noční kluby (poskytování jídla), kavárny, vinárny, pohostinské služby ve vinných sklepech a vinotékách, ochutnávky vín (zajištění nápojů), bufety, služby rychlého občerstvení, catering, služby automatů pro občerstvení (provozovení rychlého občerstvení), poskytování gastronomických služeb, zprostředkovatelská činnost v oblasti gastronomie v rámci služeb hotelů, restaurací a pivnic, příprava a zhotovování jídel a výrobků teplé a studené kuchyně, služby gril-baru, pronajímání společenských a jednacích místností a salónků, dočasné ubytovací a hotelové služby, půjčování restauračního zařízení, pořádání gastronomických ochutnávek v rámci této třídy, zajištění stravování při společenských a kulturních akcích, organizování recepce a koktejlů (potraviny a nápoje), zásobování hotelů, restaurací a provozoven potravinářskými výrobky a nápoji (catering) v rámci této třídy, zprostředkování a rezervace dočasně ubytování a stravování, zprostředkování a rezervace dočasně ubytování a stravování prostřednictvím sítě Internet, poradenství v oboru gastronomie v rámci této třídy.

(730) **Nešporová Anna**, Celnice 1214, Břeclav 4 - Poštorná, 69141, CZ
(740) INPARTNERS GROUP, Ing. Leopold Dadej, patentový zástupce, Na Valtické 339/6, Břeclav 4, 69141

(210) **O-544263**
(220) 06.12.2017
(320) 06.12.2017
(511) 16, 41, 43
(540)

Restaurace U Nešporů

(510) (16) papírenské výrobky, reklamní, propagační a informační materiály z papíru, zejména periodické a neperiodické tiskoviny všeho druhu, prospekty, kalendáře, fotografie, plakáty, tácky, podtácky (papírové podložky pod sklenice), papírové ubrousky a ubrusy, pohlednice, reklamní, propagační a informační materiály z plastických hmot, zejména obalové materiály a materiály pro skladování z plastů, umělohmotné tašky, sáčky, obaly na lahve z plastických hmot, billboardy - v rámci této třídy, tužky, papírové etikety, nálepky, samolepky, obtisky, razítka, paragony, papírové vlajky, papírová prostrání, papírové ručníky, papírové kornouty, papírové obaly všeho druhu, balicí papír, papírové tašky, reklamní a ozdobné předměty z papíru zařazené v této třídě; (41) výchova, vzdělávání, organizování odborných kurzů, školení, sportovních a kulturních akcí, organizování živých představení a vystoupení, služby pro oddech a rekreaci, organizování pěší turistiky a cykloturistiky, provozování letních a zimních sportovních areálů a areálů pro bowling a squash, půjčování sportovních zařízení, potřeb a vybavení s výjimkou

vozidel; (43) služby zajišťující stravování a nápoje, provozování hostinských a restauračních zařízení a činností, provozování penzionů, hotelů, hostelů, motelů, motorestů a jiných zařízení poskytujících dočasné ubytování, restaurace, bary, snack bary, noční kluby (poskytování jídla), kavárny, vinárny, pohostinské služby ve vinných sklepech a vinotékách, ochutnávky vín (zajištění nápojů), bufety, služby rychlého občerstvení, catering, služby automatů pro občerstvení (provozoven rychlého občerstvení), poskytování gastronomických služeb, zprostředkovatelská činnost v oblasti gastronomie v rámci služeb hotelů, restaurací a pivnic, příprava a zhotovování jídel a výrobků teplé a studené kuchyně, služby gril-baru, pronajímání společenských a jednacích místností a salónek, dočasné ubytovací a hotelové služby, půjčování restauračního zařízení, pořádání gastronomických ochutnávek v rámci této třídy, zajištění stravování při společenských a kulturních akcích, organizování recepce a koktejlů (potraviny a nápoje), zásobování hotelů, restaurací a provozoven potravinářskými výrobky a nápoji (catering) v rámci této třídy, zprostředkování a rezervace dočasného ubytování a stravování, zprostředkování a rezervace dočasného ubytování a stravování prostřednictvím sítě internet, poradenství v oboru gastronomie v rámci této třídy.

(730) **Nešporová Anna**, Celnice 1214, Břeclav 4 - Poštorná, 69141, CZ

(740) INPARTNERS GROUP, Ing. Leopold Dadej, patentový zástupce, Na Valtické 339/6, Břeclav 4, 69141

(210) **O-544421**

(220) 13.12.2017

(320) 13.12.2017

(511) 3, 5, 32, 35

(540)

HYDROFX HYDROGEN POWER

(510) (3) adstringentní přípravky pro kosmetické účely, antiperspirační mýdla, antiperspiranty (toaletní potřeby), aromatické látky (éterické oleje), balzámy, jiné než pro léčebné účely, bylinné výtažky pro kosmetické účely, citrónové éterické oleje, deodoranční mýdla, deodoranty pro lidskou potřebu nebo pro zvířata, depilační přípravky, depilační vosk, éterické esence, éterické oleje, fytkosmetické přípravky, geraniol, heliotropin, chlornan draselný, jasmínový olej, kolagenové přípravky pro kosmetické účely, kolínská voda, kosmetická barviva, kosmetické krémy, kosmetické masky, kosmetické přípravky, kosmetické přípravky do koupele, kosmetické přípravky na obočí, kosmetické přípravky na řasy, kosmetické přípravky pro péči o pokožku, kosmetické přípravky pro zetřihlení, kosmetické přípravky pro zvířata, kosmetické soupravy, kosmetické tužky, koupelové přípravky, ne pro léčebné účely, koupelové soli, ne pro lékařské účely, krém pro bělení pokožky, lepidla pro kosmetické účely, lesky na rty, levandulová voda, levandulový olej, libavkový olej, líčidla, louch sodný, mandlové mléko pro kosmetické účely, mandlové mýdlo, mandlový olej, masážní gely, jiné než pro léčebné účely, máta pro parfumerii, mátová esence (éterický olej), mýdla v kostce, mýdla, ochucovadla do potravin (éterické oleje), oleje pro kosmetické účely, oleje pro toaletní účely, parfémovaná voda, příchutě do nápojů (éterické oleje), saflor, toaletní přípravky, toaletní voda, tuhy pro kosmetické účely, tužky na obočí, ústní vody, ne pro lékařské účely; (5) adjuvanty pro léčebné účely, algicidy, alginátové potravinové doplňky, alkaloidy pro léčebné účely, alkohol pro léčebné účely, aminokyseliny pro léčebné účely, amyláza (enzym štěpící škrob) diastáza, analgetika, antioxidační tablety, antiparazitní přípravky, balzámy pro léčebné účely, bílkovinné přípravky pro léčebné účely, biologické přípravky pro léčebné účely, bylinné čaje pro léčebné účely, bylinné výtažky pro léčebné účely, cukr pro léčebné účely, čaje na astma, dietetická vláknina, dietetické látky pro léčebné účely, dietetické nápoje pro léčebné účely, dietetické potraviny pro léčebné účely, draselné soli pro léčebné účely, enzymatické přípravky pro léčebné účely, enzymy pro léčebné účely, fenyl pro léčebné účely, hematogen, humánní léčiva, imunostimulanty, izotopy pro léčebné účely, jodová tinktura, kafir pro léčebné účely, kafrový olej pro léčebné účely, kaseinové potravinové doplňky, kolagen pro léčebné účely, koprový olej pro léčebné účely, koupelové soli pro léčebné účely, kyslík pro léčebné účely, kyslíkové koupele, lecitin pro léčebné účely, léčebné oleje, léčebné přípravky na hubnutí, léčiva na zmírnění zácpy, léčiva posilující nervovou soustavu, léčiva pro dentální použití, léčivé byliny, léčivé čaje, léčivé kořeny, léčivé nápoje, minerální potravinové doplňky, peroxid vodíku pro léčebné účely, potravinové doplňky obsahující enzymy, potravinové doplňky neléčebné, potravinové doplňky léčebné, potravinové doplňky z droždí, potravinové doplňky z glukózy, potravinové doplňky z lecitinu, potravinové doplňky z lněného oleje, potravinové doplňky z lněných semenek, potravinové doplňky z mateří kašičky, potravinové doplňky z

propolisu, potravinové doplňky z pšeničných klíčků, potravinové doplňky z pylu, proteinové potravinové doplňky, vitamínové, minerální, bílkovinné a proteinové přípravky, přípravky do koupelí pro léčebné účely, přípravky na léčebné výplachy, soli do minerálních koupelí, soli pro léčebné účely, tablety na hubnutí, tablety na potlačení chuti k jídlu, terapeutické přípravky do koupelí, ústní vody pro léčebné účely, vitamínové doplňky, výživové doplňky, vitamínové nápoje, výživové přípravky pro léčebné a lékařské účely, přípravky pro sportovce a ostatní osoby vystavené zvýšené tělesné námaze (potravinové doplňky), výživové přípravky pro denní doplnění stravy, minerální potravinové doplňky, minerální doplňky stravy, minerální dietní doplňky pro lidi, doplňky stravy pro neléčebné účely, doplňky zdravé výživy pro osoby se zvláštními dietními požadavky, doplňky zdravé výživy vyrobené převážně z minerálů, dietní doplňky pro lidskou potřebu, vitamínové a minerální doplňky, vitamínové doplňky, vitamínové tablety, vitaminy a vitamínové přípravky, želatinové vitaminy, armaceutické přípravky a přírodní léčiva; (32) esence na výrobu nápojů, izotonické nápoje, limonády, minerální vody (nápoje), mošt, nápoje pro sportovce obohacené proteiny, nápoje ze syrovátky, nealkoholické aperitivy, nealkoholické koktejly, nealkoholické nápoje, nealkoholické nápoje na bázi medu, nealkoholické nápoje s příchutí čaje, nealkoholické nápoje s příchutí kávy, nealkoholické nápoje z aloe vera, nealkoholické nápoje z ovočných šťáv, nealkoholické ovocné nektary, nealkoholické výtažky z ovoce, nealkoholický cider, nekvašený hroznový mošt, orgeada, ovocné šťávy, perlivé vody, prášky pro přípravu šumivých nápojů, přípravky pro výrobu likérů, přípravky pro výrobu nápojů, přípravky pro výrobu sodovky, sirupy pro přípravu limonád, sirupy pro přípravu nápojů, smoothie (mixované nápoje z čerstvého ovoce nebo zeleniny), stolní vody, tablety pro přípravu šumivých nápojů, vody (nápoje), zázvorové pivo, zeleninové šťávy (nápoje); (35) administrativní služby, administrativní zpracování objednávek, aktualizace reklamních materiálů, aranžování výkladů, cílené zasílání reklamních materiálů, fakturace, grafická úprava pro reklamní účely, marketing, nábor zaměstnanců, návrh reklamních materiálů, obchodní informace, obchodní průzkum, podpora prodeje jiných osob, pomoc při řízení obchodní činnosti, pomoc při řízení obchodní činnosti nebo pro účely maloobchodu, profesionální obchodní poradenství, propagace, předvádění zboží, psaní reklamních textů, reklama, rozhlasová reklama, sestavování katalogů informací pro obchodní či reklamní účely, sjednávání a uzavírání obchodních transakcí pro třetí strany, sjednávání obchodních smluv pro jiné osoby, správa dat víceúrovňového marketingu a malého podnikání, správa zákaznických věrnostních programů, styk s veřejností, subdodavatelské služby (pomoc v obchodní činnosti), šíření reklamních materiálů, šíření vzorků, telemarketing, televizní reklama, venkovní reklama, vydávání reklamních textů, vylepování plakátů, výroba teleshoppingových programů, zásilková reklama, zásobovací služby pro jiné osoby (nákup zboží a služeb pro jiné podniky), získávání kontaktů na potenciální zákazníky, zpracování objednávek, zpracování textu, zprostředkování dovozu a vývozu, zprostředkování obchodních informací, zprostředkování obchodů s výše uvedenými výrobky ve tř. 3, 5 a 32, zprostředkování propagace, zprostředkování reklamy.

(730) **H2 WORLD HEALTH & BEAUTY COMPANY s.r.o.**, Muglinovská 154/73, Ostrava, Muglinov, 71200, CZ

(740) KubicaPartners s.r.o., Advokátní kancelář, JUDr. Radim Kubica MBA, advokát, O. Lysohorského 702, Frýdek-Místek, 73801

(210) **O-544444**
(220) 17.01.2018
(320) 17.01.2018
(511) 35, 41, 43, 44
(540)



(210) **O-544445**
(220) 17.01.2018
(320) 17.01.2018
(511) 3, 24, 25, 35, 41, 43, 44
(540)



(510) (35) inzertní, reklamní a propagační činnost, marketing, pomoc při řízení obchodní činnosti, zprostředkování obchodních, komerčních a ekonomických informací, obchodní nebo podnikatelské informace a informační služby v těchto oblastech, maloobchodní služby v oblasti prodeje potravin a nápojů, kávy, čajů, piva, vína, nealkoholických nápojů, mléčných výrobků, občerstvení, lahůdek, maloobchodní služby zaměřené na prodej plavek, plaveckých a saunovacích pomůcek (plavky, plavecké brýle, pleny do vody, kartáče a žínky do sauny, saunovací kilty (sukně), ručníky), plaveckého oblečení, sportovního oblečení a vybavení, toaletních potřeb, kosmetiky saunovací, pečující a peelingové, potřeb sloužících hygieně lidí, on-line maloobchodní služby v oblasti prodeje zájezdů, pobytů; (41) provozování tělovýchovných zařízení a zařízení sloužících regeneraci a rekondici jako posilovna, tenisová hala, aerobic, squash, bowling, billiard, badmintonová hala, golf, aerobic, provozování bazénů a koupališť, tělocvičen, provozování rekreačních a sportovních zařízení, provozování sportovišť a stadionů, provozování fitness center, půjčování a pronájem sportovního vybavení a sportovních potřeb, služeb zdravotního a kondičního cvičení, služeb kondičních trenérů, vzdělávací a zábavní činnost, pořádání kurzů pro cvičitele, trenéry a rozhodčí, činnost sportovních instruktorů, sportovní výuka, sportovní vzdělávání, vzdělávání v oblasti cvičení, plavání, fitness, saunování, masérských služeb, koučování v oblasti fitness a wellness, pořádání odborných setkání, například školení, kurzů, konferencí a sympozií, přednášek, organizování a pořádání společenských, kulturních, sportovních a jiných produkcí, společenských akcí, organizování letních táborů, školících kurzů, seminářů, poskytování prostor pro wellness a fitness, skupinové cvičení, sportovní trénink, poskytování prostor tenisových kurtů, badmintonových kurtů, služby fitness center (zdravotní a fitness trénink), služby plaveckých bazénů a aquaparků, posiloven, sportovních areálů, trenérské služby, výuka plavání, tenisu, golfu, zábava ve formě aquaparků, zábava ve formě saunových rituálů, provozování fitness centra, vedení kondičního tělocviku, půjčování sportovního nářadí, odborné poradenství v uvedených službách této třídy, pronájem tenisových kurtů, spinning, golfové kluby, tenisové kluby, plavecké kluby; (43) služby spojené s ubytováním, stravováním a občerstvením, provozování penzionů, hotelů, motelů, restaurací, hostinců, kaváren, vináren, cukráren, barů, bister, bufetů, hotelové restaurační služby, poradenství v oboru hotelnictví, zajišťování hotelových pobytů, pronájem apartmánů, sálů, salonků, jednacích místností a jiných nebytových prostor obsažených v této třídě, pronájem jednacích místností, poskytování přechodného ubytování a jeho rezervace, rezervace hotelu, provozování restaurace, barů, kaváren, sportovních barů, vináren, cukráren, bufetů, ubytovací služby (hotely), služby zajišťující stravování a nápoje, rychlé občerstvení; (44) provozování zařízení sloužících regeneraci a rekondici - a to: provozování saun, solárií, a whirlpool, masáže, provozování saunových zařízení, provozování salónů krásy, odborné služby kadeřnické, kosmetické, manikérské, pedikérské a masérské, kosmetická péče, kosmetická terapie, služby pro zdraví a krásu, provozování lázeňského sanatoria, poskytování služeb rehabilitačních, fyziatrie, balneologie a rehabilitace, reflexologie, poradenství v oblasti zdravého životního stylu, wellness, provozování sauny, fyzioterapie, aranžování květin, veřejné lázně, parní lázně, turecké lázně, poskytování služeb saunových mistrů, služby v oblasti kosmetiky, provozování sauny.

(591) Barevná
(730) **Novotný Vlastislav**, V Tehovičkách 102/6, Praha 10, Kolovraty, 10300, CZ
(740) Mgr. Stella Holešová, Anny Letenské 34/7, Praha 2, Vinohrady, 12000

(510) (3) parfumerie, kosmetika, vonné oleje, mýdla, masážní oleje, esence, balzámy, toaletní přípravky, peelingové krémy, šampóny a sprchové gely; (24) ručníky, osušky, předložky, mycí rukavice a žínky a jiné koupelové textilie (nikoliv oblečení), ubrusky, utěrky, prachovky, kapesníky, příkrývky, ložní prádlo a textilie, žaluzie a závěsy textilní nebo plastové, tapety textilní nebo plastové; (25) oděvy pro volný čas, zejména sportovní a koupací, plavky, čapky, koupací čepice, župany, koupací obuv, koupací pantofle, koupací sandále, žabky, koupací pláště, plavecké oděvy, saunové kilty (sukně), kalhotky plenkové pro děti; (35) inzertní, reklamní a propagační činnost, marketing, pomoc při řízení obchodní činnosti, zprostředkování obchodních, komerčních a ekonomických informací, obchodní nebo podnikatelské informace a informační služby v těchto oblastech, maloobchodní služby v oblasti prodeje potravin a nápojů, kávy, čajů, piva, vína, nealkoholických nápojů, mléčných výrobků, občerstvení, lahůdek, maloobchodní služby zaměřené na prodej plavek, plaveckých a saunovacích pomůcek (plavky, plavecké brýle, pleny do vody, kartáče a žínky do sauny, saunovací kilty (sukně), ručníky), plaveckého oblečení, sportovního oblečení a vybavení, toaletních potřeb, kosmetiky saunovací, pečující a peelingové, potřeb sloužících hygieně lidí, on-line maloobchodní služby v oblasti prodeje zájezdů, pobytů; (41) provozování tělovýchovných zařízení a zařízení sloužících regeneraci a rekondici jako posilovna, tenisová hala, aerobic, squash, bowling, billiard, badmintonová hala, golf, aerobic, provozování bazénů a koupališť, tělocvičen, provozování rekreačních a sportovních zařízení, provozování sportovišť a stadionů, provozování fitness center, půjčování a pronájem sportovního vybavení a sportovních potřeb, služeb zdravotního a kondičního cvičení, služeb kondičních trenérů, vzdělávací a zábavní činnost, pořádání kurzů pro cvičitele, trenéry a rozhodčí, činnost sportovních instruktorů, sportovní výuka, sportovní vzdělávání, vzdělávání v oblasti cvičení, plavání, fitness, saunování, masérských služeb, koučování v oblasti fitness a wellness, pořádání odborných setkání, například školení, kurzů, konferencí a sympozií, přednášek, organizování a pořádání společenských, kulturních, sportovních a jiných produkcí, společenských akcí, organizování letních táborů, školících kurzů, seminářů, poskytování prostor pro wellness a fitness, skupinové cvičení, sportovní trénink, poskytování prostor tenisových kurtů, badmintonových kurtů, služby fitness center (zdravotní a fitness trénink), služby plaveckých bazénů a aquaparků, posiloven, sportovních areálů, trenérské služby, výuka plavání, tenisu, golfu, zábava ve formě aquaparků, zábava ve formě saunových rituálů, provozování fitness centra, vedení kondičního tělocviku, půjčování sportovního nářadí, odborné poradenství v uvedených službách této třídy, pronájem tenisových kurtů, spinning, golfové kluby, tenisové kluby, plavecké kluby; (43) služby spojené s ubytováním, stravováním a občerstvením, provozování penzionů, hotelů, motelů, restaurací, hostinců, kaváren, vináren, cukráren, barů, bister, bufetů, hotelové restaurační služby, poradenství v oboru hotelnictví, zajišťování hotelových pobytů, pronájem apartmánů, sálů, salonků, jednacích místností a jiných nebytových prostor obsažených v této třídě, pronájem jednacích místností, poskytování přechodného ubytování a jeho rezervace, rezervace hotelu, provozování restaurace, barů, kaváren, sportovních barů, vináren, cukráren, bufetů, ubytovací služby (hotely), služby zajišťující stravování a nápoje, rychlé občerstvení; (44) provozování zařízení sloužících regeneraci a rekondici a to: provozování saun, solárií a whirlpool, masáže, provozování saunových zařízení, provozování salónů krásy, odborné služby kadeřnické, kosmetické, manikérské, pedikérské a masérské, kosmetická péče, kosmetická terapie, služby pro zdraví a krásu, provozování lázeňského sanatoria, poskytování služeb rehabilitačních, fyziatrie, balneologie a rehabilitace, reflexologie, poradenství v oblasti zdravého životního stylu, wellness, provozování sauny, fyzioterapie, aranžování květin, veřejné

- lázně, parní lázně, turecké lázně, poskytování služeb saunových mistrů, služby v oblasti kosmetiky, provozování sauny.
(730) **Novotný Vlastislav**, V Tehovičkách 102/6, Praha 10, Kolovraty, 10300, CZ
(740) Mgr. Stella Holešová, Anny Letenské 34/7, Praha 2, Vinohrady, 12000

- (210) **O-544446**
(220) 17.01.2018
(320) 17.01.2018
(511) 3, 24, 25, 35, 41, 43, 44
(540)

SVĚT Infinit
WELLNESS

- (510) (3) parfumerie, kosmetika, vonné oleje, mýdla, masážní oleje, esence, balzámy, toaletní přípravky, peelingové krémy, šampóny a sprchové gely; (24) ručníky, osušky, předložky, mycí rukavice a žínky a jiné koupelové textilie (nikoliv oblečení), ubrousky, utěrky, prachovky, kapesníky, přikrývky, ložní prádlo a textilie, žaluzie a závěsy textilní nebo plastové, tapety textilní nebo plastové; (25) oděvy pro volný čas, zejména sportovní a koupací, plavky, čapky, koupací čepice, župany, koupací obuv, koupací pantofle, koupací sandále, žabky, koupací pláště, plavecké oděvy, saunové kilty (sukně), kalhotky plenkové pro děti; (35) inzertní, reklamní a propagační činnost, marketing, pomoc při řízení obchodní činnosti, zprostředkování obchodních, komerčních a ekonomických informací, obchodní nebo podnikatelské informace a informační služby v těchto oblastech, maloobchodní služby v oblasti prodeje potravin a nápojů, kávy, čajů, piva, vína, nealkoholických nápojů, mléčných výrobků, občerstvení, lahůdek, maloobchodní služby zaměřené na prodej plavek, plaveckých a saunovacích pomůcek (plavky, plavecké brýle, pleny do vody, kartáče a žínky do sauny, saunovací kilty (sukně), ručníky), plaveckého oblečení, sportovního oblečení a vybavení, toaletních potřeb, kosmetiky saunovací, pečující a peelingové, potřeb sloužících hygieně lidí, on-line maloobchodní služby v oblasti prodeje zájezdů, pobytů; (41) provozování tělovýchovných zařízení a zařízení sloužících regeneraci a rekondici jako posilovna, tenisová hala, aerobic, squash, bowling, billiard, badmintonová hala, golf, aerobic, provozování bazénů a koupališť, tělocvičen, provozování rekreačních a sportovních zařízení, provozování sportovišť a stadionů, provozování fitness center, půjčování a pronájem sportovního vybavení a sportovních potřeb, služeb zdravotního a kondičního cvičení, služeb kondičních trenérů, vzdělávací a zábavní činnost, pořádání kurzů pro cvičitele, trenéry a rozhodčí, činnost sportovních instruktorů, sportovní výuka, sportovní vzdělávání, vzdělávání v oblasti cvičení, plavání, fitness, saunování, masérských služeb, koučování v oblasti fitness a wellness, pořádání odborných setkání, například školení, kurzů, konferencí a sympozií, přednášek, organizování a pořádání společenských, kulturních, sportovních a jiných produkcí, společenských akcí, organizování letních táborů, školicích kurzů, seminářů, poskytování prostor pro wellness a fitness, skupinové cvičení, sportovní trénink, poskytování prostor tenisových kurtů, badmintonových kurtů, služby fitness center (zdravotní a fitness trénink), služby plaveckých bazénů a aquaparků, posiloven, sportovních areálů, trenérské služby, výuka plavání, tenisu, golfu, zábava ve formě aquaparků, zábava ve formě saunových rituálů, provozování fitness centra, vedení kondičního tělocvičku, půjčování sportovního nářadí, odborné poradenství v uvedených službách této třídy, pronájem tenisových kurtů, spinning, golfové kluby, tenisové kluby, plavecké kluby; (43) služby spojené s ubytováním, stravováním a občerstvením, provozování penzionů, hotelů, motelů, restaurací, hostinců, kaváren, vináren, cukráren, barů, bister, bufetů, hotelové restaurační služby, poradenství v oboru hotelnictví, zajišťování hotelových pobytů, pronájem apartmánů, sálů, salonků, jednacích místností a jiných nebytových prostor obsažených v této třídě, pronájem jednacích místností, poskytování přechodného ubytování a jeho rezervace, rezervace hotelu, provozování restaurace, barů, kaváren, sportovních barů, vináren, cukráren, bufetů, ubytovací služby (hotely), služby zajišťující stravování a nápoje, rychlé občerstvení; (44) provozování zařízení sloužících regeneraci a rekondici a to:

- provozování saun, solárií a whirlpool, masáže, provozování saunových zařízení, provozování salónů krásy, odborné služby kadeřnické, kosmetické, manikérské, pedikérské a masérské, kosmetická péče, kosmetická terapie, služby pro zdraví a krásu, provozování lázeňského sanatoria, poskytování služeb rehabilitačních, fyziatrie, balneologie a rehabilitace, reflexologie, poradenství v oblasti zdravého životního stylu, wellness, provozování sauny, fyzioterapie, aranžování květin, veřejné lázně, parní lázně, turecké lázně, poskytování služeb saunových mistrů, služby v oblasti kosmetiky, provozování sauny.
(591) Barevná
(730) **Novotný Vlastislav**, V Tehovičkách 102/6, Praha 10, Kolovraty, 10300, CZ
(740) Mgr. Stella Holešová, Anny Letenské 34/7, Praha 2, Vinohrady, 12000

- (210) **O-544474**
(220) 07.12.2017
(320) 07.12.2017
(511) 5, 10, 44
(540)

BIOHEALING

- (510) (5) dietní potraviny a dietetické přípravky pro léčebné nebo veterinární účely, potraviny pro batolata, potravní doplňky pro lidskou potřebu a pro zvířata, vše vyráběné a pěstované v souladu s předpisy o ekologickém zemědělství, farmaceutické, lékařské a veterinářské výrobky, hygienické výrobky pro léčebné účely, náplasti, obvazový materiál, materiály pro plombování zubů a pro zubní otisky, dezinfekční přípravky, výrobky pro hubení škodlivých zvířat, fungicidy, herbicidy; (10) přístroje a nástroje chirurgické, lékařské, zubní a veterinářské, umělé údy, oči a zuby, ortopedické výrobky, materiál na sešívání ran, terapeutická a pomocná zařízení upravená pro invalidy, masážní přístroje, přístroje, zařízení a pomůcky na kojení, přístroje, zařízení a pomůcky pro sexuální aktivity; (44) lékařské služby, veterinární služby, péče o hygienu a krásu osob a zvířat, zemědělské, zahradnické a lesnické služby.
(591) Barevná
(730) **BioHealing k.s.**, Dr. Slabihoudka 6232/11, Ostrava, Poruba, 70800, CZ

- (210) **O-544540**
(220) 18.12.2017
(320) 18.12.2017
(511) 35, 37, 39
(540)

INWASH

- (510) (35) konzultační a poradenské služby a pomoc v oblasti reklamní, marketingové a propagační činnosti, pomoc v obchodní a podnikatelské činnosti, management a administrativní služby, obchodní propagační služby, venkovní propagační služby, propagační a reklamní služby, propagační marketingové služby využívající audiovizuální média, reklamní a propagační služby a související poradenství, reklama, marketing, maloobchodní prodej čistících předmětů, maloobchodní prodej

čisticích přípravků, fakturace; (37) mytí vozidel, mytí motorových vozidel, mytí a leštění motorových vozidel, mytí a konzervace povrchu motorových vozidel, instalační a montážní služby, čištění, opravy a údržba, antikoroziční nátěry vše pro vozidla, antikoroziční ošetření motorových vozidel, antikoroziční ošetření vozidel, automobily (leštění, politura -), automobily (mazání -), autoservisy pro údržbu vozidel, čalounické služby a opravy vozidel, čištění a mytí aut, dobíjecí služby pro elektrická vozidla, čerpání paliva do vozidel (služby), automobily (opravy -), chemické čištění, chemické čištění oděvů, čištění čalounění, čištění kůže, montáž a opravy pneumatik vozidel, oprava pneumatik, rotace a vyvažování pneumatik, služby pneuservisu, výměna pneumatik, vyvažování kol; (39) parkování aut obsluhou, parkování automobilů (služby -), parkování osobních aut, parkování v garáži, doprava pronajatými automobily, nájem autobusů, poskytování informací o automobilech k pronajmutí prostřednictvím internetu, poskytování pronajatých vozidel, rozvážkové služby, parkování a uskladnění vozidel.

(591) Barevná

(730) **Král Marek Ing.**, Za Poříčskou bránou 334/4, Praha 8, Karlín, 18600, CZ

Vorel Roman, Ke Studánkám 809, Libčice nad Vltavou, 25266, CZ

(740) Ing. Marek Král, Za Poříčskou bránou 334/4, Praha 8, Karlín, 18600

(210) **O-544578**

(220) 19.12.2017

(320) 19.12.2017

(511) 6, 37, 45

(540)



(510) (6) bytová zabezpečovací zařízení za účelem zabezpečení bytových prostor; (37) opravárenské služby včetně údržby, montáže a návrhů zabezpečovacích zařízení; (45) bezpečnostní služby poskytované veřejnosti za účelem dosažení bezpečného bytu.

(591) Barevná

(730) **Asociace přímého prodeje zabezpečení, z.s.**, Teslova 1129/2b, Ostrava, Přívoz, 70200, CZ

(740) Zdeněk Větrovský, Ukrajinská 1446/1, Ostrava-Poruba, 70800

(210) **O-544579**

(220) 19.12.2017

(320) 19.12.2017

(511) 35, 41, 44

(540)



(510) (35) komunikační média (prezentace služeb v komunikačních médiích), reklama a inzercie prostřednictvím všech druhů médií, zejména prostřednictvím sítě Internet, marketing, reklama a obchodní reklama; (41) gymnastický výcvik, poskytování informací o výchově a vzdělávání, služby klubů zdraví, organizování a vedení konferencí, organizování a vedení kongresů, organizování a vedení seminářů, organizování a vedení sympozií, organizování kulturních nebo vzdělávacích výstav, služby

prázdninových táborů (zábava), praktický výcvik, pořádání a řízení školení nebo vyučování, školky a dětské jesle, školství, internátní školy, tělesná výchova, psaní textů s výjimkou reklamních, instruktážní výcvik, vydávání knih, vydávání textů s výjimkou reklamních nebo náborových, organizování kulturních nebo vzdělávacích výstav; (44) aromaterapeutické služby, fyzikální terapie, fyzioterapie, farmaceutické poradenství, plastická chirurgie, soukromé kliniky nebo sanatoria, lázeňské služby, pamí lázně, lázně veřejné pro účely hygienické, lékařské služby, masáže, služby nemocnic, neurologie (chiropraktika), manikúra, oplodňování in vitro, služby optiků, ošetrovatelské služby, služby porodních asistentek, pronajímání (zdravotních) zdravotnických zařízení, služby psychologů, sanatoria, zotavovny, služby v oblasti sauny, služby vizážistů, stomatologie, zdravotnická střediska, salóny krásy, salóny kadeřníků, služby solárií, umělé oplodňování, zdravotní péče, zkrášlovací salóny.

(730) **Fyzioweb.cz s.r.o.**, B.Němcové 596/58, České Budějovice, 37001, CZ

(740) Ing. Josef Bocek, Dělnická 19/1168, Havířov-Město, 73601

(210) **O-544741**

(220) 23.12.2017

(320) 23.12.2017

(511) 30, 32, 33, 35, 40, 41, 43

(540)



(510) (30) káva, kávoviny, čokoláda, kakao, čaje a jejich náhražky, nápoje na bázi kávy, čaje, kakaa, čokolády, kávy bez kofeinu, pečivo, cukrářské výrobky, cukrovinky všeho druhu, sladké pečivo, dezerty, záviny, dorty, pralinky, bonbóny, pudinky, zákusky, sušenky, suchary, sušenky, tyčinky obsahující směs cereálií, ořechů a sušeného ovoce (cukrovinky), cereální tyčinky a energetické tyčinky, cereálie, zmrzlina, mražené jogurty a sorbety, led pro osvěžení, med, sirup melasový, sušené a čerstvé těstoviny, nudle a knedlíky, těsta, těstíčka a jejich směsi; (32) piva, lehká piva a ležáky, nealkoholická a nízkoalkoholická piva, míchané nápoje obsahující pivo, zařazené do třídy 32, sladová piva, zázvorová piva, nealkoholické nápoje, vody minerální a šumivé, sirupy a jiné přípravky k přípravě nápojů, ovocné šťávy, ovocné nektary, izotonické nápoje, energetické a vitamínové nápoje nealkoholické, nealkoholické nápoje sycené i nesycené, včetně nápojů minerálních, šumivých, iontových, sorbety (jako nápoje), sirupy do nápojů, sirupy, koncentráty a jiné přípravky pro přípravu nápojů, ovocné a zeleninové šťávy - v rámci této třídy, mošty, ovocné nektary a nápoje z ovocných šťáv, stolní a minerální vody, diabetické a dietetické nápoje neléčebné, práškové nealkoholické nápoje, práškové přípravky a příchutě pro výrobu nealkoholických nápojů a likérů, obohacené vitamínové nápoje a koncentráty, nealkoholické aperitivy, šumivé nápoje a jiné nápoje nealkoholické, ovocné nápoje a šťávy, sirupy a jiné přípravky ke zhotovení nápojů, citronády, koktejly (nealkoholické), zeleninové šťávy (nápoje), nealkoholické nápoje s vůní lihu, nealkoholické nápoje s vůní alkoholu, nealkoholické nápoje se stopovou příměsí etanolu; (33) destilované alkoholické nápoje, lihoviny, alkoholické nápoje (s výjimkou pív), vína, lihoviny, likéry, alkoholické esence, alkoholické výtažky z ovoce, alkoholové extrakty, aperitivy, destilované nápoje, alkoholické mošty, pálenky, nízkoalkoholické nápoje, alkoholické nápoje s pivní příchutí - v rámci této třídy, koktejly, medovina, nápoje obsahující ovoce (alkoholické), alkoholizované nápoje jako limonády, mošty, džusy, šťávy, sirupy, matolinová vína a likéry; (35) zprostředkovatelská činnost v oblasti obchodu s alkoholickými nápoji a lihovinami, zprostředkovatelská činnost v oblasti obchodu s výrobky výše uvedenými ve třídě 30, zprostředkovatelská činnost v oblasti obchodu s výrobky výše uvedenými ve třídě 32, zprostředkovatelská činnost v oblasti obchodu s výrobky výše uvedenými ve třídě 33, zprostředkování obchodních záležitostí v oblasti organizování a pořádání kulturních, výchovných, vzdělávacích, zábavných a sportovních akcí a soutěží, zprostředkování obchodních záležitostí v oblasti ubytovacích, restauračních a stravovacích služeb; (40) konzultantská a poradenská činnost v oblasti pekařství a cukrářství, pekařství, výroba pekařských a cukrářských polotovarů a jejich pečení,

výroba polévek, všech druhů hotových jídel a nápojů, salátů, lahůdek, pokrmových specialit, dezertů a moučnicků, zmrazování potravin, uzení potravin, zpracování a úprava masných výrobků; (41) organizování a pořádání kulturních, výchovných, zábavných a sportovních akcí a soutěží, organizování a pořádání hudebních akcí a festivalů, služby pro oddech, rekreaci a relaxaci v rámci této třídy, zprostředkování a organizování divadelních, hudebních a filmových představení, vzdělávání osob v oblasti kávy a kávové kultury, školení, kurzy v oblasti přípravy kávy, pořádání a organizování společenských a gastronomických akcí (ke vzdělávacím a zábavním účelům); (43) ubytovací služby, hostinská činnost, služby spojené s dočasným ubytováním a stravováním, rezervace a zprostředkování dočasného ubytování a stravování, rezervace ubytování, poskytování informací o ubytování a stravování, provozování restaurací, kaváren, vináren, pizzerií, čajoven, provozování penzionů, cateringové služby, pořádání hostin a pořádání gastronomických akcí (služby zajišťující stravování a nápoje), poradenství v oblasti přípravy kávy, zajištění stravování při společenských akcích a služby spojené s nákupem a obstaráváním potravin, nápojů a občerstvení, poskytování gastronomických služeb, příprava jídel a výrobků studené kuchyně, pořádání hostin, poradenství v oboru gastronomie, pronájem sálů, salónek a jiných nebytových prostor obsažených v této třídě, poskytování konferenčních místností, zajišťování konferenčních prostor a zařízení, poradenství v oboru ubytovacích služeb, zprostředkování v oblasti dočasného ubytování a stravování, rezervace přechodného ubytování a stravování, organizování ochutnávek vín.

(730) **Hačundová Adéla**, Zahradní 2756/48, Břeclav, 69003, CZ

(740) INPARTNERS GROUP, Mgr. Zbyněk Hajn, V Šareckém údolí 139/34, Praha 6, Dejvice, 16000

(210) **O-544770**

(220) 28.12.2017

(320) 28.12.2017

(511) 16, 35, 45

(540)



(510) (16) papír a lepenka, tiskárenské výrobky, potřeby pro vazbu knih, fotografie, papírnické zboží a kancelářské potřeby s výjimkou nábytku, lepidla pro kancelářské potřeby nebo pro domácnost, instruktážní a výukové materiály, plastové archy, fólie a sáčky pro balení a obaly, tiskařské typy, štočky; (35) reklama, propagace, řízení obchodní činnosti, obchodní administrativa, kancelářské práce; (45) seznamovací služby, seznamovací večírky, seznámení na míru, on-line seznamovací služby, služby poskytované fyzickým osobám v souvislosti se společenskými událostmi, například společenský doprovod, seznamovací agentura, seznamování lidí, sňatkové kanceláře.

(591) Barevná

(730) **Le Cornu Klára Ing.**, Názovská 3255/16, Praha 10, Strašnice, 10000, CZ

(210) **O-544772**

(220) 28.12.2017

(320) 28.12.2017

(511) 3

(540)

Reco Gel

(510) (3) masážní, hřejivé, chladivé gely, jiné než pro léčebné účely.

(730) **FITPOWER s.r.o.**, Marešova 643/6, Praha 9, Černý Most, 19800, CZ

(740) JUDr. Miroslav Kupka, Levého 1532, Rakovník, Rakovník II, 26901

(210) **O-544789**

(220) 29.12.2017

(320) 29.12.2017

(511) 37, 39, 40, 42

(540)



(510) (37) provádění staveb, udržovacích prací na nich, jejich změn a odstraňování, práce zemní, betonářské, zednické, stavebně montážní, obkladačské, štukatéřské, izolačské, pokrývačské, klempířské, truhlářské, tesařské, zámečnické (spadající do této třídy), topenářské, potrubářské, vodoinstalačské, elektromontážní, práce malířské, natěračské, tapetářské, pokládání podlah, jiné úpravy povrchů, dokončovací terénní úpravy, montáže, údržba, opravy a revize elektrických zařízení včetně vyhrazených, zprostředkování služeb v oblasti stavebnictví, opravárenských prací a úklidových prací, stavba a demontáž lešení, opravy motorových a nemotorových vozidel, opravy stavebních strojů a jiné stavební techniky, půjčování a pronájem stavebních mechanismů a jiné stavební techniky, čisticí a úklidové služby interiérů a exteriérů, čištění a úklid komunikací a veřejných prostranství; (39) silniční motorová doprava, nákladní autodoprava, zdvihací práce, půjčování a pronájem motorových a nemotorových vozidel, skladování materiálů a hmot, provozování deponií, zprostředkování nákladní přepravy a dopravy zboží a nákladů v tuzemsku i zahraničí, služby v dopravě a přepravě, pronájem parkovacích ploch, parkování automobilů, odtahování vozidel při poruchách, poradenství v oblasti automobilové dopravy, rezervace dopravy, smluvní autodoprava, zprostředkovatelská činnost služeb uvedených v této třídě, skladování, nakládání a vykládání nákladu; (40) zpracování a úprava materiálů, a to barvení, řezání, pokovování, leštění, broušení a vykrajování, kovoobrábění a kovovýroba, tváření, slévárství, galvanizérství, truhlářství (výroba), zpracování plastů, výroba elektřiny a tepla, podnikání v oblasti nakládání s odpady a nebezpečnými odpady, likvidace radioaktivních a nebezpečných odpadů, recyklace odpadů, zpracování a úprava materiálů, zpracování, úprava a zušlechťování nerostných surovin, zpracování použitých olejů a jiného odpadového chemického materiálu, plastů, ropy a zušlechťování, zpracování, přeměna a míchání paliv, zpracování dřeva; (42) inženýrsko-projektová činnost ve všech oblastech stavebnictví, investiční výstavby, urbanismu, krajinářské tvorby a ve všech oblastech pozemních staveb i infrastruktury, projektová příprava staveb, stavebně technické expertizy a stavebně technické rozpočty, počítačová grafika, kontrolní služby, služby týkající se kontroly vozidel (způsobilost k silničnímu provozu), kontrola kvality v oblasti stavebnictví, statické studie, včetně expertiz, služby architekta, zprostředkování projektové činnosti, radonová měření pro výstavbu a pro kolaudace.

(591) Barevná

(730) **Build Synergy s.r.o.**, 28. října 770/6, Ostrava, Moravská Ostrava, 70200, CZ

(740) Hák, Janeček & Švestka, Patentová a známková kancelář, Mgr. Jaroslav Švestka, U průhonu 827/5, Praha 7, Holešovice, 17000

(210) **O-544884**

(220) 05.01.2018

(320) 05.01.2018

(511) 9, 16, 42

(540)

I-LAVICKY.CZ

(510) (9) elektronické mapy ke stažení, nahrány obsah (počítačové programy, data a informace); (16) mapy, cestovní mapy, papírnické zboží a učební pomůcky, tiskoviny; (42) mapování městských a jiných laviček, odpočinkových míst aj. pro pěší.

(730) **Černík Milan**, Železničářská 1735/32, Česká Lipa, 47001, CZ

(210) **O-544901**
(220) 08.01.2018
(320) 08.01.2018
(511) 35, 38, 41, 42
(540)

S2 STUDIO

- (510) (35) reklamní, marketingové a inzertní služby všeho druhu včetně inzerce a reklamy poskytované v počítačových, telekomunikačních a obdobných sítích, distribuce reklamních letáků, tiskovin, katalogů, prospektů a ostatních neadresných tiskovin, internetová reklama a emailový marketing, zprostředkování a poskytování informací v oblasti emailového marketingu, správa emailového marketingu, nábor a příprava marketingových specialistů, poskytování poradenských služeb pro výše uvedené činnosti, pořádání výstav a předváděcích akcí se zaměřením na komerční účely, tvorba reklamních předmětů a reklam, vývoj, plánování a průzkumy marketingových strategií; (38) komunikace elektronickými prostředky, komunikace po telefonu, on-line komunikace, elektronická pošta, elektronický přenos dat, poskytování přenosu informací pomocí Internetu, poskytování emailových služeb, šíření elektronických časopisů, periodik a knih v elektronické podobě prostřednictvím počítačové sítě, Internetu, pomocí satelitů, výměna a šíření zpráv a informací prostřednictvím informačních a telekomunikačních sítí, služby zabezpečující datovou a audiovizuální komunikaci prostřednictvím informačních a telekomunikačních sítí, např. počítačové sítě Internet, satelitu; (41) poskytování školení a vzdělání, organizování a vedení vzdělávacích programů, seminářů, kurzů, kolokvií, webinářů, konferencí, kongresů, sympozií v oblasti marketingu, elektronické publikování, výchova a školení marketingových specialistů, praktický výcvik, produkce filmů a videa, vydavatelská a nakladatelská činnost včetně jejich zprostředkování; (42) vývoj, návrh a analýzy počítačových systémů, tvorba, správa a pronájem software, tvorba, správa, hosting a poradenství v oblasti webových stránek, služby designu webových stránek, programování a grafické návrhy, projektové řízení internetových prezentací a webových aplikací, vývoj internetových aplikací, vývoj software a hardware, návrhy, programování a instalace počítačových programů, systémů a on-line aplikací, technické studie.
- (730) **S2 STUDIO s.r.o.**, Krčínova 1097/24, České Budějovice, České Budějovice 2, 37011, CZ
- (740) PatentCentrum Sedláč & Partners s.r.o., Husova tř. 1847/5, České Budějovice, České Budějovice 3, 37001

(210) **O-544903**
(220) 08.01.2018
(320) 08.01.2018
(511) 35, 38, 41, 42
(540)



- (510) (35) reklamní, marketingové a inzertní služby všeho druhu včetně inzerce a reklamy poskytované v počítačových, telekomunikačních a obdobných sítích, distribuce reklamních letáků, tiskovin, katalogů, prospektů a ostatních neadresných tiskovin, internetová reklama a emailový marketing, zprostředkování a poskytování informací v oblasti emailového marketingu, správa emailového marketingu, nábor a příprava marketingových specialistů, poskytování poradenských služeb pro výše uvedené činnosti, pořádání výstav a předváděcích akcí se zaměřením na komerční účely, tvorba reklamních předmětů a reklam, Vývoj, plánování a průzkumy marketingových strategií; (38) komunikace elektronickými prostředky, komunikace po telefonu, on-line komunikace, elektronická pošta, elektronický přenos dat, poskytování přenosu informací pomocí Internetu, poskytování emailových služeb, šíření elektronických časopisů, periodik a knih v elektronické podobě prostřednictvím počítačové sítě, Internetu, pomocí satelitů, výměna a šíření zpráv a informací prostřednictvím informačních a telekomunikačních sítí, služby zabezpečující datovou a audiovizuální komunikaci prostřednictvím

informačních a telekomunikačních sítí, např. počítačové sítě Internet, satelitu; (41) poskytování školení a vzdělání, organizování a vedení vzdělávacích programů, seminářů, kurzů, kolokvií, webinářů, konferencí, kongresů, sympozií v oblasti marketingu, elektronické publikování, výchova a školení marketingových specialistů, praktický výcvik, produkce filmů a videa, vydavatelská a nakladatelská činnost včetně jejich zprostředkování; (42) vývoj, návrh a analýzy počítačových systémů, tvorba, správa a pronájem software, tvorba, správa, hosting a poradenství v oblasti webových stránek, služby designu webových stránek, programování a grafické návrhy, projektové řízení internetových prezentací a webových aplikací, vývoj internetových aplikací, vývoj software a hardware, návrhy, programování a instalace počítačových programů, systémů a on-line aplikací, technické studie.

- (591) Barevná
- (730) **S2 STUDIO s.r.o.**, Krčínova 1097/24, České Budějovice, České Budějovice 2, 37011, CZ
- (740) PatentCentrum Sedláč & Partners s.r.o., Husova tř. 1847/5, České Budějovice, České Budějovice 3, 37001

(210) **O-544962**
(220) 10.01.2018
(320) 10.01.2018
(511) 3, 5, 30
(540)

DONNAHAIR

- (510) (3) kosmetické přípravky, parfumerie, přípravky pro osobní hygienu, přípravky pro péči o vlasy a přípravky na holení; (5) potravní doplňky a dietetické přípravky, hygienické přípravky a výrobky z nich, léčebná a dezinfekční mydla a čisticí přípravky, farmaceutické přípravky a přírodní léčiva, obvazy, obvazový materiál a aplikátory léčebných přípravků; (30) zpracované obilí, škrob a produkty z nich vyrobené, pečící přípravky a droždí, káva, čaj, kakao a jejich náhražky, cukr, přírodní sladidla, sladké polevy a náplně, výrobky z včelích produktů, pekárenské výrobky, cukrovinky, čokoláda a zákusky, soli, chuťové přísady, ochucovadla a koření.
- (730) **PQ PARTNERS LIMITED**, Athinon 5, Nicosia, CY
- (740) JUDr. Tomáš Vymazal, advokát, Wellnerova 1322/3c, Olomouc, Nová Ulice, 77900

(210) **O-545148**
(220) 17.01.2018
(320) 17.01.2018
(511) 32
(540)

BERNARD PŠENICE

- (510) (32) piva, nealkoholická piva, minerální vody, šumivé nápoje a jiné nápoje nealkoholické, nápoje a šťávy ovocné, sirupy a jiné přípravky k zhotovování nápojů.
- (730) **Rodinný pivovar BERNARD a.s.**, 5. května 1, Humpolec, 39601, CZ
- (740) Advokátní kancelář BŘESKÝ, HEIPLÍK, VOSÁTKA, s.r.o., JUDr. Ladislav Břeský advokát, Botičská 1936/4, Praha 2, Nové Město, 12800

(210) **O-545157**
(220) 18.01.2018
(320) 18.01.2018
(511) 11
(540)



- (510) (11) vodovodní baterie pro vany, umyvadla, dřezy, bidety, příslušenství vodovodních baterií, sprchové hlavice, sprchové hadice, sprchové tyče, držáky sprch.
- (730) **JB SANITARY s.r.o.**, Potácelova 2702/33, Brno, 63600, CZ

(210) **O-545159**
(220) 18.01.2018
(320) 18.01.2018
(511) 36
(540)



(510) (36) pojištění, finančnínictví, peněžnictví, služby v oblasti nemovitostí, finanční hodnocení-pojištění, finanční poradenství, informace o pojištění, makléřské služby, poradenství v oblasti pojištění, uzavírání pojištění, uzavírání úrazového pojištění, uzavírání zdravotního pojištění, uzavírání životního pojištění.
(591) Barevná
(730) **DIVONE s.r.o.**, Sadová 553/8, Ostrava - Moravská Ostrava, 70200, CZ

(210) **O-545160**
(220) 18.01.2018
(320) 18.01.2018
(511) 43
(540)



(510) (43) restaurace, poskytování jídla a nápojů.
(591) Barevná
(730) **Kozel Daniel Ing.**, Štěpánkovická 3356/27, Kravaře, 74721, CZ

(210) **O-545161**
(220) 18.01.2018
(320) 18.01.2018
(511) 36
(540)

UBER HYPOTÉKU

(510) (36) finanční služby, peněžní služby, pojištění, služby realitní kanceláře, zprostředkování nákupu, prodeje a pronájmu nemovitostí a související poradenská a konzultační činnost, pronájem nemovitostí, oceňování nemovitostí, finanční a poradenské služby v oblasti úvěrů a hypoték, zprostředkování úvěrů a hypoték.
(730) **REALITY ŠESTKA s.r.o.**, Rybná 682/14, Praha 1, Staré Město, 11000, CZ
(740) Ing. Dobroslav Musil, patentová kancelář, Ing. Dobroslav Musil, Zábřdovická 801/11, Brno, Zábřdovice, 61500

(210) **O-545162**
(220) 18.01.2018
(320) 18.01.2018
(511) 35, 39, 42
(540)

UBER ENERGIE

(510) (35) zprostředkování obchodních služeb a poradenská činnost v oblasti obchodu s energiemi, teplem, vodou, plynem, pohonnými hmotami; (39)

distribuce a dodávky energií, tepla, vody, plynu, pohonných hmot; (42) poradenská činnost, vědecké a technické služby a související výzkum a projektování, vše v oblasti výroby a distribuce energií, tepla, vody, plynu, pohonných hmot.
(730) **REALITY ŠESTKA s.r.o.**, Rybná 682/14, Praha 1, Staré Město, 11000, CZ
(740) Ing. Dobroslav Musil, patentová kancelář, Zábřdovická 801/11, Brno, Zábřdovice, 61500

(210) **O-545393**
(220) 26.01.2018
(320) 26.01.2018
(511) 12
(540)

XLIFTER

(510) (12) díly a zařízení pro motorová vozidla v rámci této třídy, elektronická zařízení pro motorová vozidla, podvozky motorových vozidel, tlumiče, pérování a stabilizátory motorových vozidel, kontroléry výšky vozidel, zařízení pro nivelaci vozidel, vše spadající do této třídy.
(730) **RECO, spol.s.r.o.**, Na hlinách 18/6, Praha 8, Kobylisy, 18200, CZ

(210) **O-545395**
(220) 26.01.2018
(320) 26.01.2018
(511) 3, 24, 25, 35, 41, 43, 44
(540)



(510) (3) parfumerie, kosmetika, vonné oleje, mýdla, masážní oleje, toaletní přípravky; (24) ručníky, osušky, předložky, mycí rukavice a jiné koupelové textilie (nikoliv oblečení), ubrousky, utěrky, prachovky, kapesníky, pokrývky cestovní, žaluzie a závěsy textilní nebo plastové, tapety textilní; (25) oděvy pro volný čas, zejména sportovní a koupací, plavky, koupací čepice, saunové kilty (sukně); (35) inzertní, reklamní a propagační činnost, marketing, poskytování informací o cenách a kvalitě zboží pro spotřebitele a zákazníky, spotřebitelské poradenství, pomoc při řízení obchodní činnosti, zprostředkování obchodních, komerčních a ekonomických informací, obchodní nebo podnikatelské informace a informační služby v těchto oblastech, velkoobchodní a maloobchodní služby v oboru potravin a nápojů, obchodní administrativa, kancelářské práce; (41) provozování tělovýchovných zařízení a zařízení sloužících regeneraci a rekondici jako posilovna, tenisová hala, aerobic, squash, bowling, billiard, provozování rekreačních a sportovních zařízení, provozování sportovišť a stadionů, půjčování sportovního vybavení, služeb zdravotního a kondičního cvičení, služeb kondičních trenérů, vzdělávací a zábavní činnost, pořádání kurzů pro cvičitele, trenéry a rozhodčí, činnost sportovních instruktorů, pořádání odborných setkání, například školení, kurzů, konferencí a symposií, přednášek, organizování a pořádání společenských, kulturních, sportovních a jiných produkcí, pořádání uměleckých a jiných přehlídek nekomerčního charakteru, organizování kulturních, sportovních a zábavních akcí, provozování fitness centra, vedení kondičního tělocviku, půjčování sportovního nářadí, odborné poradenství v uvedených službách této třídy, pronájem sportovních potřeb-golfových holí, golfových míčků, pronájem sportovních potřeb-tenisových raket, tenisových míčků, badmintonových raket, badmintonových míčků, pronájem tenisových kurtů, spinning, golfové kluby, tenisové kluby; (43) služby spojené s ubytováním, stravováním a občerstvením, provozování penzionů, hotelů, motelů, restaurací, hostinců, kaváren, vináren, cukráren, barů, bufetů, poradenství v oboru hotelnictví, zajišťování hotelových pobytů, pronájem apartmánů, sálů, salonků, jednacích místností a jiných nebytových prostor obsažených v této třídě, pronájem jednacích místností, poskytování přechodného ubytování a jeho rezervace, rezervace hotelu, provozování restaurace, barů, kaváren, sportovních barů, vináren, cukráren, bufetů, ubytovací služby (hotely), služby zajišťující stravování a

nápoje, rychlé občerstvení; (44) provozování zařízení sloužících regeneraci a rekondici a to: sauna, solária, whirlpool, masáže, diagnostika, provozování salónů krásy, odborné služby kadeřnické, kosmetické, manikérské, pedikérské a masérské, provozování lázeňského sanatoria, tj. poskytování služeb rehabilitačních, fyziatrie, balneologie a rehabilitace, poradenství v oblasti zdravého životního stylu, wellness, provozování solárií, provozování sauny, fyzioterapie, aranžování květin, veřejné lázně, parní lázně, turecké lázně, poskytování služeb saunových mistrů, provozování sauny.

- (591) Barevná
(730) **Novotný Vlastislav**, V Tehovičkách 102/6, Praha 10, Kolovraty, 10300, CZ
(740) Mgr. Stella Holešová, Anny Letenské 34/7, Praha 2, Vinohrady, 12000

- (210) **O-545436**
(220) 29.01.2018
(320) 29.01.2018
(511) 35, 42, 44
(540)

Geneous Life



- (510) (35) maloobchod a velkoobchod, velkoobchodní služby zaměřené na farmaceutické, veterinářské a hygienické přípravy a lékařské potřeby, maloobchodní služby zaměřené na farmaceutické, veterinářské a hygienické přípravy a lékařské potřeby, maloobchodní nebo velkoobchodní služby pro farmaceutické, veterinární a sanitární přípravy a lékařské potřeby, služby pro maloobchod nebo velkoobchod s farmaceutickými, veterinárními a sanitárními přípravky a zdravotnickým materiálem, poskytování informací zákazníkům o výrobku, objednávky (administrativní zpracování -), počítačové objednávání zboží, pořádání podnikových prezentací spojených s nákupem a prodejem výrobků, pořádání prezentací pro obchodní účely; (42) služby testování, služby ověřování a služby kontroly kvality, služby v oblasti informačních technologií, vědecké a technologické služby, lékařské laboratoře (výzkum), lékařské laboratorní služby (výzkum), vědecký výzkum pro lékařské účely, laboratorní služby v oblasti lékařského výzkumu, poskytování informací a dat vztahujících se k lékařskému a veterinářskému výzkumu a vývoji, lékařský a farmakologický výzkum, tvorba počítačových programů pro lékařské aplikace; (44) dietetické konzultační služby (lékařské), poskytování informací týkajících se lékařského vyšetření, poradenské služby v oblasti zdravotní péče (lékařské), konzultační služby týkající se lékařské zdravotní péče, lékařské testy, lékařské informace, lékařské poradenství, lékařské vyšetření osob, lékařské poradenské služby, lékařské služby.

- (591) Barevná
(730) **Geneous Life s.r.o.**, Donská 275/9, Praha 10, Vršovice, 10100, CZ
(740) Mgr. Helena Morozová, advokát, Myslíkova 174/23, Praha 1, Nové Město, 11000

- (210) **O-545442**
(220) 30.01.2018
(320) 30.01.2018
(511) 41, 44
(540)



- (510) (41) vzdělávání, školení, zábava, sportovní a kulturní činnosti, zejména organizování plavání pro novorozence, kojence, batolata, předškoláky, školáky, vodní aerobik, organizování plavání pro gravidní, seniory, postižené děti, dospělé, neplavce, organizování vzdělávacích, zábavných, sportovních soutěží nebo soutěží krásy, pořádání závodů v plavání, tělesná výchova, školení a kurzy v oblasti plavání a vodního aerobiku, provozování plavecké školy, provozování a pronájem sportovních zařízení - plaveckých bazénů, golfových hřišť, stadiónů, tenisových dvorců, informace o výchově a vzdělávání, školení, praktické cvičení, instruktážní výcvik, gymnastický výcvik, půjčování sportovního nářadí, s výjimkou dopravních prostředků, vzdělávání a školení, informace o možnostech rekreace, rozptýlení a zábavy, organizování kulturních nebo vzdělávacích výstav, organizování živých představení a vystoupení, pořádání festivalů, pořádání diskoték, organizování a vedení kolokvií, konferencí, kongresů, seminářů, symposií, zkoušení a přezkoušení (pedagogická činnost), dálkové studium, korespondenční kurzy, internátní školy, dětské jesle a školky, výchovně-zábavné klubové služby, kluby zdraví, umělecké a módní agentury, estrády, pořádání loterií, organizování plesů, plánování a organizování večírků a oslav, předprodej vstupenek, elektronické publikování (DTP), poskytování on-line elektronických publikací, vydávání elektronických knih a časopisů on-line, posunková řeč (tlumočení), překladatelské služby, pořádání a řízení pracovních setkání, provozování sportovních zařízení, zejména plaveckých bazénů, provozování zařízení sloužících k regeneraci a rekondici, instruktáž pohybového, sociálního a psychického rozvoje kojenců, batolat a dětí předškolního věku, vše spadající do této třídy; (44) lékařské služby, péče o hygienu a krásu osob, zejména fyzioterapie, masáže, služby vodního záchranáře, lázeňské služby, veřejné lázně pro hygienické účely, parní lázně, pronajímání zdravotních (zdravotnických) zařízení, služby solárií, služby v oblasti sauny, služby vizážistů, zdravotní péče, alternativní metody medicíny, zdravotnická střediska, aromaterapeutické služby.
- (591) Barevná
(730) **Zlínský plavecký klub, z.s.**, Zámecká 333, Zlín, Štípa, 76314, CZ
(740) Mgr. Bc. Tomáš Mravec, advokát, Nad Vývozem 4869, Zlín, 76005

- (210) **O-545501**
(220) 31.01.2018
(320) 31.01.2018
(511) 25, 35, 36
(540)

EPOCHA

- (510) (25) oděvy, obuv, pokrývky hlavy; (35) služby obchodního zprostředkování, obchodní marketingové služby, maloobchodní prodej oblečení, obuvi a sportovního vybavení; (36) pojištění, finančnictví, peněžnictví, služby v oblasti nemovitostí.
- (730) **EPOCHA s.r.o.**, Krále Jiřího z Poděbrad 832, Strakonice I, 38601, CZ
(740) Lucie Demeterová, advokátní kancelář, Mgr. Lucie Demeterová, Palackého náměstí 113, Strakonice I, 38601

(210) **O-545541**
(220) 01.02.2018
(320) 01.02.2018
(511) 35, 38, 41
(540)



(510) (35) služby obchodních výstav a veletrhů, propagační činnost, reklama, pomoc při řízení obchodní činnosti, obchodní administrativa, kancelářské práce, správa a vytváření datových databází (sběr dat a informací do databází), organizování komerčních a reklamních výstav, propagace a pořádání veletrhů a výstav pro obchodní a reklamní účely, organizování komerčních nebo propagačních veletrhů, rozhlasová reklama, distribuce reklamních tiskovin, distribuce propagačních materiálů, distribuce reklam a komerčních oznámení, distribuce a šíření reklamních materiálů (letáků, prospektů, tištěných materiálů, vzorků), služby reklamní grafiky, příprava reklamních materiálů; (38) služby rozhlasového a televizního vysílání, distribuce dat nebo audiovizuálních záznamů prostřednictvím globální počítačové sítě nebo internetu, počítačová komunikace, provoz počítačových terminálů umístěných v počítačových sítích, přenos zpráv, přenos dat; (41) pořádání a organizování outdoor trainingu (výchova, vzdělávání), organizační zajišťování a pořádání vzdělávacích a speciálních pobytů zaměřených na vzdělávání, organizování a pořádání soutěží, pořádání kulturních a společenských akcí, konferencí, kongresů a výstav, organizování školení, umělecké výstavy, poskytování muzejních prostor na výstavy, poskytování prostor pro sportovní akce, poskytování zařízení pro sportovní akce, sportovní a atletické soutěže a předávání ocenění, služby zajišťování vstupenek na sportovní akce, služby zajišťování vstupenek na zábavní akce, poskytování online zábavy, poskytování online počítačových a videoher, služby rezervace a prodeje vstupenek na kulturní a sportovní akce, výroba rozhlasových programů, výroba televizních programů, vydávání a publikace časopisů a knih, včetně elektronických.

(730) **Adámek Stanislav Mgr.**, U Školky 345/6, Plzeň, Koterov, 32600, CZ
(740) **NEOLEGAL** - advokátní a patentová kancelář, JUDr. Petr Novotný, Římská 2135/45, Praha 2, Vinohrady, 12000

(210) **O-545545**
(220) 01.02.2018
(320) 01.02.2018
(511) 32, 33, 43
(540)



(510) (32) nealkoholické nápoje; (33) alkoholické nápoje s výjimkou piva; (43) hostinská činnost, ubytovací služby, hotelové služby, penziony, restaurace, bary, kavárny, vinárny, vinotéky, provoz cukráren, bufety, samoobslužné restaurace, hromadné stravování, rychlé občerstvení, prodejní stánky s občerstvením, prodej občerstvení (nápoje i jídlo) na hromadných akcích jako jsou prodejní trhy, vánoční trhy, farmářské trhy, sportovní akce, veletrhy a výstavy, kiosky s rychlým občerstvením, poskytování občerstvení, ubytování a stravování.

(730) **Svatoň Jiří MgA.**, Nádražní 205, Valašské Meziříčí, Krásno nad Bečvou, 75701, CZ
(740) Ing. Zdeněk Kučera, Dlouhá 207 (P.O.Box 92), Slušovice, 76315

(210) **O-545662**
(220) 08.02.2018
(320) 08.02.2018
(511) 5, 25, 28
(540)



(510) (5) farmaceutika, léčebné a veterinární přípravky, hygienické přípravky pro zdravotnické účely, dietetické potraviny a přípravky upravené pro léčebné či veterinární účely, potraviny pro kojence a batolata, potravinové doplňky pro lidskou spotřebu a zvířata, náplasti, obvazové materiály a krytí, materiály pro plombování zubů, dentální vosky, dezinfekční přípravky, přípravky na hubení škůdců, fungicidy, herbicidy, potravinové doplňky, léčivé potravinové doplňky, kaseinové potravinové doplňky, alginátové potravinové doplňky, minerální potravinové doplňky, lecitin pro léčebné účely, proteinové potravinové doplňky, potravinové doplňky obsahující enzymy, potravinové doplňky z lecitinu, potravinové doplňky z glukózy, potravinové doplňky obsahující aminokyseliny, vitamínové přípravky, potravinové doplňky z droždí, potravinové doplňky z mateří kašičky, prášek z plodů acai jako potravinový doplněk, potravinové doplňky z lněného oleje, potravinové doplňky z lněných semínek, potravinové doplňky s kosmetickými účinky, přípravky se stopovými prvky pro humánní a veterinární použití, potravinové doplňky k regulaci cholesterolu, potravinové doplňky z propolisu, potravinové doplňky z pylu, propolis pro farmaceutické účely, potravinové doplňky z pšeničných klíčků; (25) oděvy, obuv, pokrývky hlavy, sportovní oblečení, sportovní oděvy, sportovní obuv, sportovní tílka, sportovní vyšší obuv, středně vysoká obuv, sportovní dresy, plavecké oděvy, plavky, oděvy pro cyklisty, obleky na judo, obleky na karate, neoprenové obleky pro vodní lyžování, lyžařské boty, lyžařské rukavice, kopačky, gymnastická obuv, gymnastické oděvy, fotbalová obuv; (28) hry, hračky a výrobky určené ke hraní, zařízení na videohry, cvičební sportovní potřeby, vánoční ozdoby, sportovní potřeby a vybavení, míče na hraní, míče na míčové hry, duše do míčů na hraní, pátky (sportovní náčiní), posilovací stroje, posilovače prsních svalů (expandéry), přístroje na tělesná cvičení, rakety (sportovní náčiní), sáně (sportovní náčiní), síť (sportovní potřeby), sportovní suspenzory pro muže (sportovní výstroj), trenažéry na cvičení, boby, gymnastická nářadí, chrániče holení (sportovní potřeby), kolečkové brusle, praky (sportovní náčiní), vzpěračské pásy (sportovní výstroj), terče, stacionární kola na cvičení, rybářské náčiní, lyžařské vázání, lyže, loketní chrániče (sportovní potřeby), kolenní chrániče (sportovní potřeby), harpunovací pušky (sportovní výstroj).

(730) **Ersteberg s.r.o.**, Opletalova 1535/4, Praha 1 - Nové Město, 11000, CZ
(740) **Voršilka Prokúpek** - advokátní kancelář s.r.o., JUDr. Jiří Voršilka, advokát, Opletalova 1535/4, Praha 1 - Nové Město, 11000

(210) **O-545671**
(220) 08.02.2018
(320) 08.02.2018
(511) 36, 39, 43
(540)

Bezlepkové zájezdy

(510) (36) agenturní služby pro zařizování cestovního pojištění; (39) služby cestovních agentur a rezervací služby; (43) služby cestovních agentur v oblasti rezervace ubytování.
(730) **ELLAGRIS s.r.o.**, Varšavská 715/36, Praha 2, Vinohrady, 12000, CZ

(210) **O-545672**
(220) 08.02.2018
(320) 08.02.2018
(511) 36, 39, 43
(540)



(510) (36) agenturní služby pro zařizování cestovního pojištění; (39) služby cestovních agentur a rezervační služby; (43) služby cestovních agentur v oblasti rezervace ubytování.
(591) Barevná
(730) **ELLAGRIS s.r.o.**, Varšavská 715/36, Praha 2, Vinohrady, 12000, CZ

(210) **O-545784**
(220) 14.02.2018
(320) 14.02.2018
(511) 9, 24, 25, 28, 35, 41
(540)



(510) (9) ochranné oděvy a chrániče těla, ochranné brýle, sluneční brýle, ochranné masky, ochranné štíty, ochranné rukavice, přilby, ochranné helmy pro sportovní účely, protipožární ochranné oděvy, ochranné obleky k ochraně před úrazem, radiací a ohněm, osobní ochranné prostředky proti nehodám, ochranné oděvy pro průmyslové účely proti úrazu, speciální oděvy pro laboratoře, oděvy výstražné s reflexními prvky, odrazové (reflex) pásy připevnitelné na oděvy a/nebo obuv a/nebo příkrývky hlavy, záchranné vesty, pásy plovací, pásy záchranné, potápěčské oděvy; (24) textil a textilní výrobky, které nejsou obsaženy v jiných třídách, textilní náhražky ze syntetických materiálů, textilie imitující kůži, textilie netkané, textilie z reflexních materiálů, textilní osušky a ručníky, ručníky na obličej, ručníky látkové; (25) oděvy a oděvní doplňky spadající do této třídy, pokrývky hlavy, kloboučnické zboží, rukavice, pásy, pletené zboží (oděvy), obuv, sportovní obuv, sportovní oblečení, sportovní termo oblečení, sportovní oblečení s výztuhami pro ochranu loktů, kolen a boků, rukavice, čelenky, ponožky, návleky na ruce a nohy, pláštěnky; (28) potřeby pro gymnastiku a sport, sportovní vybavení, sportovní potřeby a jejich díly, sportovní nářadí a náčiní, přístroje pro sportovní trénink, přístroje a zařízení pro tělesné cvičení, rampy a překážky jako vybavení sportovišť, skateparků, sportovních areálů a hřišť, chrániče k provozování sportu, kolenní, loketní a holenní chrániče, dětské písťalky, obaly na sportovní nářadí a náčiní, tašky na sportovní potřeby, hry, hračky; (35) maloobchodní a velkoobchodní nákup a prodej, zásilkové obchodní služby, elektronický obchod (e-shop) prostřednictvím Internetu nebo jiné počítačové sítě, obchodní zprostředkovatelská činnost, vše s výrobky uvedenými výše ve třídách 9, 24, 25 a 28, průzkum trhu, reklamní, marketingové a propagační služby, pomoc při podnikání v rámci třídy 35, řízení podniku a obchodní správa, kancelářské práce, podnikatelské konzultační a poradenské služby, pronájem kancelářských strojů, řízení lidských zdrojů a nábor zaměstnanců, zpracování administrativních údajů, účetnictví, vedení účetních knih, kontrola účetnictví; (41) výchova, vzdělávání, zábava, sportovní a kulturní aktivity, klubové služby

(vzdělávání, sport, zábava), tělesná výchova, instruktážní výchova, výchovný výcvik, trenérské služby v oblasti sportovních aktivit, služby osobního trenéra, provozování sportovních zařízení, pořádání a organizování společenských a sportovních akcí, pořádání a organizování sportovních soutěží a turnajů, služby pro oddech a rekreaci, půjčování sportovního nářadí, poskytování webové stránky zaměřené na informace o cvičení a tělesné kondici, vydavatelská činnost a zpravodajství, nakladatelská činnost, zprostředkování v oblasti kultury, výchovy, zábavy a sportu, poradenské, informační a konzultační služby vztahující se k výše uvedeným službám.

(730) **Mana Josef**, Poteč 156, Valašské Klobouky, 76601, CZ
(740) PatOZ - patentová kancelář, Mgr. Pavel Panák, patentový zástupce, Ječná 243/39a, Praha 2, 12000

(210) **O-545877**
(220) 19.02.2018
(320) 19.02.2018
(511) 11, 17, 20
(540)

TEXIM

(510) (11) těsnění (vodovodní -), těsnící kroužky, těsnění do vodovodních kohoutů a kohoutků, grily, grily na maso, grily na opékání; (17) těsnění, těsnící materiál a materiál na výplně, ohebné trubky, potrubí, hadice, jejich příslušenství (včetně ventilů) a příslušenství k neohebným trubkám, vše nekovové, potrubní těsnění, těsnění na potrubí, nekovová těsnění na potrubí, těsnění na potrubní spoje, těsnění pro spoje potrubí, gumové kroužky jako těsnění na potrubní spoje, spojovací směsi pro těsnění prasklin potrubí, obaly z gumy (výplně a těsnění), těsnění z pryže nebo plastických hmot, těsnění (podložky na -) z pryže nebo vulkanfibru, nekovová těsnění, nekovová těsnění používaná pro automobily; (20) zahradní nábytek, zahradní nábytek vyrobený ze dřeva.
(730) **TEXIM s.r.o.**, Partyzánská 291/14, Hradec Králové, Nový Hradec Králové, 50008, CZ

(210) **O-545892**
(220) 20.02.2018
(320) 20.02.2018
(511) 16, 35, 42
(540)



(510) (16) etikety (kromě textilních), nálepky, papírové obtisky, samolepky, papír a výrobky z papíru, papírové obaly, lepenkové obaly, propagační, reklamní a informační materiály, alba, fotografie, katalogy, kalendáře, brožury, pohlednice, tašky, vše spadající do této třídy; (35) ekonomické a podnikatelské informace zaměřené zejména na certifikační standardy, rozbor ekonomického a obchodního charakteru, propagační činnost v oblasti certifikace původu výrobků, jejich kvality a certifikace služeb poskytovaných v dané zeměpisné oblasti, pomoc při řízení obchodní činnosti, reklamní, inzertní a propagační činnost zaměřená na podporu prodeje výrobků z dané zeměpisné oblasti a služeb poskytovaných subjekty v dané zeměpisné lokalitě, marketing, marketingové studie, průzkum veřejného mínění, průzkum trhu, komerční využití Internetu v oblastech komerčních internetových médií a vyhledávacích služeb, on-line inzere, zprostředkování v obchodních vztazích, zprostředkovatelská činnost v oblasti obchodu s výrobky zařazenými do třídy 1-34, poradenství a pomoc při provozu a řízení podniku, pomoc při provozování obchodů a obchodních činností průmyslového nebo obchodního podniku, služby obchodního managementu a podnikového poradenství, informace obchodní nebo podnikatelské, služby spotřebitelské poradny (komerční informace a rady pro spotřebitele), prognózy v podnikání, ekonomické

prognózy, služby, které zahrnují záznam, přepis, vypracování, kompilaci, přenášení nebo systematickosti písemných či datových či elektronických sdělení a záznamů, jakož i využívání nebo kompilaci matematických a statistických údajů, pořádání komerčních, reklamních nebo propagačních výstav pro podporu výrobků pocházejících z dané zeměpisné lokality a služeb podnikatelských subjektů z dané zeměpisné lokality, maloobchod v oblasti prodeje výrobků zařazených do třídy 1-34, komerční, organizační, reklamní a propagační a administrativní služby v oblasti certifikace původu výrobků a původu poskytovaných služeb dané zeměpisné lokality, poskytování reklamních a propagačních informací v oblasti certifikace, komerční správa grafických a obrazových znaků (nikoliv právní služby); (42) služby v oblasti certifikace, poskytování kontrolních služeb a vydávání certifikátů výrobcům, obchodníkům a poskytovatelům služeb daného regionu, poradenská a konzultační činnost v oblasti kontroly jakosti produktů a služeb, kontrola jakosti produktů a služeb, certifikační činnost, certifikace výrobků, systém hodnocení kvality výrobků, kontrola, inspekce, testování, zkoušení a provádění certifikačních auditů, vyhodnocování a prověřování výrobků a služeb, vydávání a udělování certifikátů, tvorba pravidel a norem pro certifikaci, poskytování informací z oblasti certifikace, zprostředkování a poskytování certifikačních údajů, odborné poradenství a konzultace v oblasti certifikace, kontroly a hodnocení kvality výrobků a služeb, zkušebnictví v oblasti systémů hodnocení původu a kvality výrobků a služeb, v oblasti vydávání a udělování certifikátů, v oblasti tvorby pravidel a norem pro certifikaci původu výrobků a služeb poskytovaných v daném regionu.

- (730) **Ústecký kraj**, Velká Hradební 3118/48, Ústí nad Labem, 40002, CZ
(740) Destinační agentura České středohoří, o.p.s., Komenského 748/4, Litoměřice, 41201

- (210) **O-545894**
(220) 20.02.2018
(320) 20.02.2018
(511) 35
(540)



- (510) (35) propagace.
(591) Barevná
(730) **Agentura Emanuel K. s.r.o.**, Charvatce 104, Charvatce, 29445, CZ

- (210) **O-545909**
(220) 20.02.2018
(320) 20.02.2018
(511) 9, 41
(540)



- (510) (9) počítačový software; (41) vzdělávání.
(591) Barevná
(730) **SPOLUPRÁCE s.r.o.**, Bělohorská 39, Praha 6 - Břevnov, 16900, CZ

- (210) **O-545910**
(220) 20.02.2018
(320) 20.02.2018
(511) 9, 11, 35
(540)

Vera di Praga.

- (510) (9) nabíječky pro akumulátorové baterie, baterie do kapesních svítek, pouzdra pro nabíječky a baterie; (11) kapesní osvětlovací přístroje a zařízení (svítilny a baterky a pouzdra pro ně); (35) maloobchod-velkoobchod, export-import, internetový obchod (e-shop), vše s výrobky uvedenými výše ve třídách 9 a 11 a dále s následujícími výrobky: bižuterie, pouzdra na bižuterii, světelné zdroje, osvětlovací zařízení všeho druhu, rozšiřování reklamních předmětů, marketing, propagace, reklama a inzerece všemi druhy médií, zprostředkovatelská, obstaravatelská a konzultační činnost ve výše uvedených oborech třídy 35.
(730) **LUMINEX, společnost s ručením omezeným**, Petra Rezka 1203/10, Praha 4, Nusle, 14000, CZ
(740) Ing. Francis Jupa, patentový zástupce, Měchenická 4/2554, Praha 4, 14100

- (210) **O-545962**
(220) 21.02.2018
(320) 21.02.2018
(511) 34
(540)

Šláger

- (510) (34) tabák, kuřácké potřeby, zapalovače, plyn do zapalovačů, zápalky, cigaretový papír, cigarety, doutníky.
(730) **Zajac Pavel**, Šaštínska 32, 841 05 Bratislava, SK
(740) Rott, Růžička & Guttman Patentové, známkové a advokátní kanceláře, JUDr. Vladimír Rott, Vinohradská 37, Praha 2, 12000

- (210) **O-545965**
(220) 21.02.2018
(320) 21.02.2018
(511) 6, 7, 37
(540)



- (510) (6) armatury, trubky a potrubní díly kovové, kovové spojovací součásti pro potrubí, ventily potrubní, redukce (spojka potrubí), objímky, příruby, třmeny (kovové upínací třmeny na potrubí), vše kovové; (7) čerpadla, ventily, škrtkové ventily, regulátory zařazené v této třídě, zpětné a pojistné ventily, včetně jejich součástí, armatury pro parní kotle; (37) servis a opravy v oblasti průmyslových armatur se specializací na pojistné ventily.
(591) Barevná
(730) **SIGAS-CZ s.r.o.**, U Koupaliště 605, Česká Třebová, 56002, CZ
(740) Halaxová & Halaxová TETRAPAT, Mgr. Eva Halaxová, Jinonická 804/80, Praha 5, Košíře, 15800

(210) **O-545972**
(220) 22.02.2018
(320) 22.02.2018
(511) 41
(540)

Baracca Records

(510) (41) hudební produkce, plánování večírků (zábava), pořádání a uvádění koncertů, poskytování hudby online bez možnosti stažení, psaní a skládání písní, skládání hudby, služby nahrávacího studia.
(730) **KRR PRODUCTION s.r.o.**, Voctářova 2449/5, Praha 8 - Libeň, 18000, CZ

(210) **O-545990**
(220) 22.02.2018
(320) 22.02.2018
(511) 12, 35, 37
(540)

Max-on

(510) (12) motocykly, skútry, náhradní díly pro motocykly a skútry, části a příslušenství motocyklů a skútrů, motory pro motocykly a skútry; (35) reklama, propagační činnost, podpora prodeje, obchodní poradenství, služby agentury zaměřené na export a import, obchodní informace, maloobchodní a velkoobchodní služby v oblasti motocyklů, skútrů, jejich součástí, dílů a příslušenství; (37) opravy a údržba motocyklů a skútrů.
(730) **Auto Kelly a.s.**, Ocelářská 891/16, Praha 9 - Vysočany, 19000, CZ
(740) Rott, Růžička & Guttman Patentové, známkové a advokátní kanceláře, JUDr. Vladimír Rott, Vinohradská 37, Praha 2, 12000

(210) **O-545994**
(220) 22.02.2018
(320) 22.02.2018
(511) 9, 25, 41
(540)

Dobré ráno blues band

(510) (9) disky nahrané, zvukové záznamy, gramofonové disky, nosiče zvukových nahrávek, stahovatelné hudební soubory; (25) oblečení, oděvy; (41) psaní textů, skládání hudby, živé vystoupení, organizace a pořádání koncertů, nahrávací studia, rozhlasová zábava, vydávání knih.
(730) **Kopecský Vít**, Tábořská 66/25, Praha 4, 14000, CZ
Sosna Vladislav, Bořivojova 623/100, Praha 3, 13000, CZ
(740) Vít Kopecský, Tábořská 66/25, Praha 4, 14000

(210) **O-546048**
(220) 26.02.2018
(320) 26.02.2018
(511) 14, 40, 42
(540)

L'ANTIDOTE
JEWELLERY

(510) (14) zlato, jeho slitiny, výrobky z této látky - klenotnické, šperkařské výrobky všeho druhu, prsteny, náramky, náhrdelníky, řetízky, náušnice, zapínání ke šperkům, náušnicím a náramkům, přívěšky, drahé kameny, diamanty; (40) zlatnictví, klenotnictví, šperkařství, výroba klenotů, šperků, zlatnické práce, zpracování a úprava materiálů, odborné poradenství v oboru zlatnictví, klenotnictví, šperkařství; (42) navrhování klenotů, šperků, designerské služby.
(730) **Cotton Seeds, s.r.o.**, Široká 97/11, Praha 1, 11000, CZ

(210) **O-546104**
(220) 27.02.2018
(320) 27.02.2018
(511) 12, 28, 42
(540)

TORSUS

(510) (12) samohybná vozidla, sanitky, obrněná vozidla, automobilové podvozky, podvozky pro vozidla, automobilové karoserie, karoserie pro vozidla, obytné vozy, automobily, uložení motorů pro pozemní vozidla, kapoty pro motory vozidel, kapoty pro vozidla, vojenská transportní vozidla, autobusy, autokary, závodní automobily, nosiče lyží pro automobily, torzní tyče pro vozidla, traktory, čalounění do vozidel, nárazníky pro vozidla, přizpůsobené plachty na vozidla, elektrická vozidla zejména elektricky poháněné autobusy a kamiony, vodní dopravní prostředky zejména obojživelná vozidla, okna do vozidel (konečný produkt), čelní skla vozidel, boční zpětná zrcátka pro vozidla, zrcadla pro vozidla; (28) modely vozidel, autička na hraní, modely (hračky), přístroje na videohry; (42) počítačové programování, tvorba počítačového softwaru, konverze počítačových programů a dat, s výjimkou fyzické konverze, vytváření a údržba webových stránek pro jiné osoby, návrhy interiéru, inženýrské služby, umělecký design, průmyslový design, navrhování obalů, služby vědecké laboratoře, vědecký výzkum, technický výzkum v oblasti automobilového průmyslu, technologické poradenské služby v oblasti automobilového průmyslu, testování materiálů, technické kontroly vozidel.
(730) **Pulsar Expo s.r.o.**, Biskupský dvůr 2095/8, Praha 1, Nové Město, 11000, CZ
(740) Glatzová & Co., v.o.s., Mgr. Ing. Jindřich Jelínek, Husova 240/5, Praha 1, Staré Město, 11000

(210) **O-546105**
(220) 27.02.2018
(320) 27.02.2018
(511) 12, 28, 42
(540)

PRAETORIAN

(510) (12) samohybná vozidla, sanitky, obrněná vozidla, automobilové podvozky, podvozky pro vozidla, automobilové karoserie, karoserie pro vozidla, obytné vozy, automobily, uložení motorů pro pozemní vozidla, kapoty pro motory vozidel, kapoty pro vozidla, vojenská transportní vozidla, autobusy, autokary, závodní automobily, nosiče lyží pro automobily, torzní tyče pro vozidla, traktory, čalounění do vozidel, nárazníky pro vozidla, přizpůsobené plachty na vozidla, elektrická vozidla zejména elektricky poháněné autobusy a kamiony, vodní dopravní prostředky zejména obojživelná vozidla, okna do vozidel (konečný produkt), čelní skla vozidel, boční zpětná zrcátka pro vozidla, zrcadla pro vozidla; (28) modely vozidel, autička na hraní, modely (hračky), přístroje na videohry; (42) počítačové programování, tvorba počítačového softwaru, konverze počítačových programů a dat, s výjimkou fyzické konverze, vytváření a údržba webových stránek pro jiné osoby, návrhy interiéru, inženýrské služby, umělecký design, průmyslový design, navrhování obalů, služby vědecké laboratoře, vědecký výzkum, technický výzkum v oblasti automobilového průmyslu, technologické poradenské služby v oblasti automobilového průmyslu, testování materiálů, technické kontroly vozidel.
(730) **Pulsar Expo s.r.o.**, Biskupský dvůr 2095/8, Praha 1, Nové Město, 11000, CZ
(740) Glatzová & Co., s.r.o., Mgr. Ing. Jindřich Jelínek, Husova 240/5, Praha 1, Staré Město, 11000

(210) **O-546106**
(220) 27.02.2018
(320) 27.02.2018
(511) 12, 28, 42
(540)

TERRASTORM

(510) (12) samohybná vozidla, sanitky, obrněná vozidla, automobilové podvozky, podvozky pro vozidla, automobilové karoserie, karoserie pro vozidla, obytné vozy, automobily, uložení motorů pro pozemní vozidla, kapoty pro motory vozidel, kapoty pro vozidla, vojenská transportní vozidla, autobusy, autokary, závodní automobily, nosiče lyží pro automobily, torzní tyče pro vozidla, traktory, čalounění do vozidel, nárazníky pro vozidla, přizpůsobené plachty na vozidla, elektrická vozidla zejména elektricky poháněné autobusy a kamiony, vodní dopravní

prostředky zejména obojživelná vozidla, okna do vozidel (konečný produkt), čelní skla vozidel, boční zpětná zrcátka pro vozidla, zrcadla pro vozidla; (28) modely vozidel, autíčka na hraní, modely (hračky), přístroje na videohry; (42) počítačové programování, tvorba počítačového softwaru, konverze počítačových programů a dat, s výjimkou fyzické konverze, vytváření a údržba webových stránek pro jiné osoby, návrhy interiéru, inženýrské služby, umělecký design, průmyslový design, navrhování obalů, služby vědecké laboratoře, vědecký výzkum, technický výzkum v oblasti automobilového průmyslu, technologické poradenské služby v

oblasti automobilového průmyslu, testování materiálů, technické kontroly vozidel.

(730) **Pulsar Expo s.r.o.**, Biskupský dvůr 2095/8, Praha 1, Nové Město, 11000, CZ

(740) Glatzová & Co., v.o.s., Mgr. Ing. Jindřich Jelínek, Husova 240/5, Praha 1, Staré Město, 11000

Zamítnuté a částečně zamítnuté přihlášky ochranných známek po zveřejnění

Zjistí-li Úřad v průběhu řízení o námitkách, že přihlašovaná ochranná známka nespĺňuje podmínky pro zápis, přihlášku zamítne. Zjistí-li, že přihlašovaná ochranná známka nespĺňuje podmínky pro zápis jen pro některé výrobky nebo služby, přihlášku zamítne v rozsahu výrobků nebo služeb, pro které přihláška nespĺňuje podmínky zápisu. S ohledem na tuto skutečnost, obsahuje tato kapitola údaje o rozhodnutích o zamítnutí přihlášky ochranné známky v celém nebo částečném rozsahu na základě ustanovení § 26 zákona č. 441/2003 Sb.

Údaje o výsledku rozhodnutí (zamítnutí přihlášky, částečné zamítnutí přihlášky) jsou uvedeny jako datum právní moci rozhodnutí/výsledek rozhodnutí.

(210) **O-525517**

(540)

Život 90

20.03.2018/NABYTÍ P.M. - ZAMÍTNUTÍ PŘIHLÁŠKY PO
ZVEŘEJNĚNÍ

(210) **O-532744**

(540)

(210) **O-526462**

(540)

EXPERIENCE

27.03.2018/NABYTÍ P.M. - ZAMÍTNUTÍ PŘIHLÁŠKY PO
ZVEŘEJNĚNÍ



(210) **O-527252**

(540)

24.03.2018/NABYTÍ P.M. - ZAMÍTNUTÍ PŘIHLÁŠKY PO
ZVEŘEJNĚNÍ



20.03.2018/NABYTÍ P.M. - ZAMÍTNUTÍ PŘIHLÁŠKY PO
ZVEŘEJNĚNÍ

Zamítnuté námítky týkající se ochranných známek

V průběhu řízení o námítkách může být Úřadem zjištěno, že přihlašovaná ochranná známka, která byla zveřejněna ve Věstníku, nezasahuje do zákonem chráněných starších práv třetích osob, tzv. namítajících, uvedených v ustanovení § 7 zákona č. 441/2003 Sb., a proto Úřad námítky zamítne. Údaje o rozhodnutích o zamítnutí námítek na základě ustanovení § 26 zákona č. 441/2003 Sb. jsou obsaženy v této kapitole.

(210) **O-516437**
(540)



Přehled zápisů ochranných známek bez změny ve vztahu ke zveřejněným přihláškám

Kapitola obsahuje údaje o ochranných známkách zapsaných na základě ustanovení § 28 odst. 1 zákona č. 441/2003 Sb., u kterých nedošlo ke změně údajů oproti zveřejněné přihlášce ochranné známky.

Číselný přehled (111)											
365881	365882	365884	365885	365886	365887	365888	365889	365890	365891	365892	365893
365894	365895	365896	365897	365898	365899	365900	365901	365902	365903	365904	365905
365906	365907	365908	365909	365910	365911	365912	365913	365914	365915	365916	365917
365918	365919	365920	365921	365922	365923	365924	365925	365926	365927	365928	365929
365930	365931	365932	365933	365934	365935	365936	365937	365938	365939	365940	365941
365942	365943	365944	365945	365946	365947	365948	365949	365950	365951	365952	365953
365954	365955	365956	365957	365958	365959	365960	365961	365962	365963	365964	365965
365966	365967	365968	365969	365970	365971	365972	365973				

Zápisys ochranných známek bez změny ve vztahu ke zveřejněným přihláškám

- (111) **365881**
(220) 04.06.2015
(320) 04.06.2015
(442) 13.04.2016
(151) 28.03.2018
(730) **SPORT 5 a.s.**, Těšnov 1/1059, Praha 1, 11000, CZ
(740) Advokátní kancelář Jansta, Kostka spol. s r.o., Mgr. Jakub Kotrba, Těšnov 1/1059, Praha 1, 11000
(210) O-522874
(591) Barevná
(510) (9) přístroje a nástroje vědecké, námořní, geodetické, fotografické,

(540)



navігаční, řídící, sledovací, zaměřovací a kartografická zařízení, filmové, optické přístroje pro vážení, měření, signalizaci, kontrolu (inspekci), záchranu a přístroje pro vyučování, přístroje pro záznam, převod, reprodukci zvuku nebo obrazu, nosiče dat magnetické, záznamové disky, kompaktní disky, DVD a ostatní digitální záznamové nosiče, elektronické diáře, elektrické, světelné a neonové reklamní tabule, čipové karty, kalkulačky, zařízení na zpracování dat, počítače, počítačový software; (14) medaile ze vzácných kovů, kovové odznaky (vzácný kov), výherní poháry z drahých kovů, drahokamy, polodrahokamy, hodiny a hodinky, slitiny vzácných kovů; (16) papír, lepenka, knihy, časopisy, plakáty, mapy, atlasy, příručky, pohlednice, kalendáře, grafické reprodukcce, obaly (papírnícké výrobky), karty, katalogy, vstupenky, tiskárenské výrobky, potřeby pro knižní vazby, fotografie, papírenské zboží, lepidla pro papírenství nebo domácnost, materiál pro umělce, štětce, psací stroje a kancelářské potřeby (vyjímaje nábytek), učební a vyučovací pomůcky s výjimkou přístrojů, plastické obaly (nezařazené do jiných tříd), tiskařské typy, štočky, vlajky a vlaječky z papíru, papírové vlajky a vlaječky; (18) kůže a její imitace, zvířecí kůže, usně, kufry a cestovní tašky, deštníky a slunečníky, vycházkové hole; (21) pomůcky a nádoby pro domácnost a kuchyň, hřebeny a mycí houby, kartáče (s výjimkou štětců), materiály pro výrobu kartáčů, čistící potřeby, drátky na čištění parket, sklo surové nebo opracované (s výjimkou stavebního skla), sklo, porcelán a majolika neobsažené v jiných třídách; (24) vlajky, prapory, vlajky a praporky z látky; (25) oděvy, obuv, kloboučnické zboží; (26) výšivky na oděvy, nášivky, vyšívané odznaky, ozdobné odznaky (knoflíky), etikety (látka), samolepicí látkové etikety, přilnavé textilní etikety, textilní etikety k připevnění na oděv, špendlíky, zavírací špendlíky; (28) hry, hračky, hrací karty a karetní hry, sportovní potřeby a vybavení; (35) propagace a reklama, inzerce a inzertní služby, zprostředkování reklamy, sběr a systemizace dat z obchodní a podnikatelské činnosti, služby reklamní agentury, zprostředkování obchodů pro třetí strany, předváděcí akce a výstavy, administrativní zpracování dat, obchodní administrativa; (38) televizní vysílání a přenosy, služby audiovizuální komunikace, satelitní přenos, on-line přenos informací, vysílání programů přes Internet; (41) výroba programů kabelové televize, publikování televizních programů, uvádění televizních programů, televizní programy (produkce rozhlasových a televizních programů), pořádání sportovních akcí, pořádání konferencí v oblasti kulturních aktivit, služby hudebního vydavatelství, služby vydavatelství (včetně vydávání elektronických publikací); (42) služby v oblasti informačních technologií, vývoj softwaru, programování a implementace softwaru, vývoj počítačového hardwaru, webhostingové služby a software jako služba a pronájem softwaru, pronájem hardwaru a počítačového vybavení, konzultační, poradenské a informační služby v oblasti informačních technologií, služby zabezpečení, ochrany a obnovy v oblasti informačních technologií, služby kopírování a konverze dat, služby kódování dat, počítačové analýzy a počítačová diagnostika, výzkum a vývoj a zavádění počítačových systémů, správa počítačových projektů, vytěžování dat, služby v oblasti počítačů, technické služby v oblasti počítačů, služby v oblasti počítačových sítí, služby v oblasti přesunu dat, aktualizace webových stránek třetích osob, monitorování počítačových systémů pomocí vzdáleného přístupu, vědecké a technologické služby, návrhářství, půjčování a pronájem v souvislosti s výše uvedenými službami v této třídě, poradenství, konzultační a informační činnosti týkající se uvedených služeb zahrnuté v této třídě, hosting internetových stránek, tvorba internetových stránek.

- (511) 9, 14, 16, 18, 21, 24, 25, 26, 28, 35, 38, 41, 42

- (111) **365882**
(220) 04.06.2015
(320) 04.06.2015
(442) 13.04.2016
(151) 28.03.2018
(730) **SPORT 5 a.s.**, Těšnov 1/1059, Praha 1, 11000, CZ
(740) Advokátní kancelář Jansta, Kostka spol. s r.o., Mgr. Jakub Kotrba, Těšnov 1/1059, Praha 1, 11000
(210) O-522875
(591) Barevná
(510) (9) přístroje a nástroje vědecké, námořní, geodetické, fotografické,

navігаční, řídící, sledovací, zaměřovací a kartografická zařízení, filmové, optické přístroje pro vážení, měření, signalizaci, kontrolu (inspekci), záchranu a přístroje pro vyučování, přístroje pro záznam, převod, reprodukci zvuku nebo obrazu, nosiče dat magnetické, záznamové disky, kompaktní disky, DVD a ostatní digitální záznamové nosiče, elektronické diáře, elektrické, světelné a neonové reklamní tabule, čipové karty, kalkulačky, zařízení na zpracování dat, počítače, počítačový software; (14) medaile ze vzácných kovů, kovové odznaky (vzácný kov), výherní poháry z drahých kovů, drahokamy, polodrahokamy, hodiny a hodinky, slitiny vzácných kovů; (16) papír, lepenka, knihy, časopisy, plakáty, mapy, atlasy, příručky, pohlednice, kalendáře, grafické reprodukcce, obaly (papírnícké výrobky), karty, katalogy, vstupenky, tiskárenské výrobky, potřeby pro knižní vazby, fotografie, papírenské zboží, lepidla pro papírenství nebo domácnost, materiál pro umělce, štětce, psací stroje a kancelářské potřeby (vyjímaje nábytek), učební a vyučovací pomůcky s výjimkou přístrojů, plastické obaly (nezařazené do jiných tříd), tiskařské typy, štočky, vlajky a vlaječky z papíru, papírové vlajky a vlaječky; (18) kůže a její imitace, zvířecí kůže, usně, kufry a cestovní tašky, deštníky a slunečníky, vycházkové hole; (21) pomůcky a nádoby pro domácnost a kuchyň, hřebeny a mycí houby, kartáče (s výjimkou štětců), materiály pro výrobu kartáčů, čistící potřeby, drátky na čištění parket, sklo surové nebo opracované (s výjimkou stavebního skla), sklo, porcelán a majolika neobsažené v jiných třídách; (24) vlajky, prapory, vlajky a praporky z látky; (25) oděvy, obuv, kloboučnické zboží; (26) výšivky na oděvy, nášivky, vyšívané odznaky, ozdobné odznaky (knoflíky), etikety (látka), samolepicí látkové etikety, přilnavé textilní etikety, textilní etikety k připevnění na oděv, špendlíky, zavírací špendlíky; (28) hry, hračky, hrací karty a karetní hry, sportovní potřeby a vybavení; (35) propagace a reklama, inzerce a inzertní služby, zprostředkování reklamy, sběr a systemizace dat z obchodní a podnikatelské činnosti, služby reklamní agentury, zprostředkování obchodů pro třetí strany, předváděcí akce a výstavy, administrativní zpracování dat, obchodní administrativa; (38) televizní vysílání a přenosy, služby audiovizuální komunikace, satelitní přenos, on-line přenos informací, vysílání programů přes Internet; (41) výroba programů kabelové televize, publikování televizních programů, uvádění televizních programů, televizní programy (produkce rozhlasových a televizních programů), pořádání sportovních akcí, pořádání konferencí v oblasti kulturních aktivit, služby hudebního vydavatelství, služby vydavatelství (včetně vydávání elektronických publikací); (42) služby v oblasti informačních technologií, vývoj softwaru, programování a implementace softwaru, vývoj počítačového hardwaru, webhostingové služby a software jako služba a pronájem softwaru, pronájem hardwaru a počítačového vybavení, konzultační, poradenské a informační služby v oblasti informačních technologií, služby zabezpečení, ochrany a obnovy v oblasti informačních technologií, služby kopírování a konverze dat, služby kódování dat, počítačové analýzy a počítačová diagnostika, výzkum a

vývoj a zavádění počítačových systémů, správa počítačových projektů, vytěžování dat, služby v oblasti počítačů, technické služby v oblasti počítačů, služby v oblasti počítačových sítí, služby v oblasti přesunu dat, aktualizace webových stránek třetích osob, monitorování počítačových systémů pomocí vzdáleného přístupu, vědecké a technologické služby, návrhářství, půjčování a pronájem v souvislosti s výše uvedenými službami v této třídě, poradenství, konzultační a informační činnosti týkající se uvedených služeb zahrnuté v této třídě, hosting internetových stránek, tvorba internetových stránek.

(511) 9, 14, 16, 18, 21, 24, 25, 26, 28, 35, 38, 41, 42
(540)



(111) **365884**
(220) 13.11.2015
(320) 13.11.2015
(442) 23.03.2016
(151) 28.03.2018
(730) **multigate a.s.**, Riegrova 373/6, Olomouc, 77200, CZ
(740) Ing. Petr Soukup, patentový zástupce, tř. Svobody 43/39, Olomouc, 77900
(210) O-526712
(510) (9) hudební automaty, elektronická herní a tipovací zařízení, počítače a elektronické terminály, počítačový hardware, telekomunikační zařízení; (28) výherní hrací přístroje, hrací automaty; (41) provozování a organizování sportovních sázek, loterií, tipovacích soutěží a her a jiných podobných her v souladu s obecně závaznými právními předpisy, prodej losů a příjem sázek ve sběrnách nebo prostřednictvím mobilních telefonů, provoz heren a kasin, organizování sportovních, kulturních a společenských akcí.

(511) 9, 28, 41
(540)

CASSO ABBAS

(111) **365885**
(220) 11.04.2016
(320) 11.04.2016
(442) 20.12.2017
(151) 28.03.2018
(730) **Kika Nábytek s.r.o.**, Pražská 135, Čestlice, 25101, CZ
(740) Advokátní kancelář, JUDr. Robert Čepek, Vodičkova 38, Praha 1, 11000
(210) O-530343
(591) Barevná
(510) (11) osvětlení a světelné reflektory, hořáky, bojler a topidla, přístroje a zařízení pro topení, ventilaci, klimatizaci a čištění vzduchu, přístroje a vybavení pro vaření, ohřívání, chlazení a ostatní přístroje pro úpravu potravin a nápojů, vybavení pro chlazení a mražení, osobní topící a sušící přístroje, sanitární instalace a zařízení, zařízení pro zásobování vodou, sušičky, chladničky, mrazničky, mrazící boxy, ledničky, opalovací přístroje, zapalovače, vývody a instalace pro odvod plyných exhalátů, krby, filtry pro průmysl a domácnost, regulační a bezpečnostní příslušenství pro vodárenská a plynárenská zařízení, části a příslušenství všech uvedených výrobků, jsou-li obsaženy v této třídě; (20) nábytek a zařizovací předměty, zrcadla, rámy, rámy postelí, rošty do postelí, matrace, polstrování pro nábytek (polštáře), sochy, figury a umělecká díla, jakož i zdobení a dekorace z materiálů jako je dřevo, vosk, sádra nebo plast, jsou-li obsaženy v této třídě, nezpracované nebo částečně zpracované materiály, jsou-li obsaženy v této třídě, neupravené pro určitý účel použití, a sice jantar, části zvířat, části rostlin, mořská pěna, košíkářské zboží, ratan, příbýtky a pelíšky pro zvířata, nádoby jakož i zamykání a držáky pro ně, nikoli z kovu, žebříky a mobilní schody, nikoli z kovu, displeje, stojany a značení, nikoli z kovu, části a příslušenství všech uvedených výrobků, jsou-li obsaženy v této třídě; (21) sochy, figury,

tabule a umělecká díla, jsou-li obsaženy v této třídě, kartáče, štětce a košťata, jakož i materiál pro výrobu kartáčů, nádobí, nádobí na vaření a nádoby, čistící stroje a čistící potřeby, kosmetické a toaletní potřeby, jakož i zboží pro koupelny, předměty pro vybavení domácností pro osázení a obuv, a to zouváky na kozačky a lžice na obouvání, zapínáky na kozačky, držáky na šaty, ramínka na šaty, přístroje pro žehlení a mandlování oděvů, přístroje na čištění bot, napínáky a tvarovače na boty, produkty pro chov zvířat, a to akvária a vivária, koupaliště pro ptáky, klíčky, výrobky sloužící pro krmení a napájení, malá akvária, produkty pro péči o srst, produkty pro hnízdění, přívěsky, produkty pro zneškodňování odpadů, nezpracované a částečně zpracované skleněné zboží, neupravené pro určitý účel použití, skleněné zboží pro nápoje, skleněné zboží pro domácnost, porcelán a kameninové zboží, předměty pro práci na zahradě, a to držáky na květiny a rostliny, květináče pro květiny a rostliny, košíky pro květiny a rostliny, truhlíky pro květiny a rostliny, misky pro květiny a rostliny, vázy pro květiny a rostliny, části a příslušenství všech uvedených výrobků, jsou-li obsaženy v této třídě; (24) látky, textilní zboží a náhrady textilních materiálů, filtrační materiály z textilií, deky na postele, ubrusy, ložní prádlo, prostírání, závěsy, ručníky, potahy na nábytek z textilu, potahy na matrace; (27) podlahové krytiny, umělé podlahové krytiny, obložení stěn a stropů, koberce, rohožky, rohože, linoleum a jiné podlahové krytiny, tapety (s výjimkou těch z textilních materiálů), části a příslušenství všech uvedených výrobků, jsou-li obsaženy v této třídě; (37) stavebnictví.

(511) 11, 20, 21, 24, 27, 37
(540)



(111) **365886**
(220) 15.06.2016
(320) 15.06.2016
(442) 13.12.2017
(151) 28.03.2018
(730) **Chládek Michal JUDr., MBA**, Sosnová 698/24, Brno - Jundrov, 63700, CZ
(740) JUDr. Milan Kyjovský, advokát, Poštovská 455/8c, Brno, 60200
(210) O-531934
(510) (41) organizování plesů.
(511) 41
(540)

česko-rakouský ples

(111) **365887**
(220) 15.06.2016
(320) 15.06.2016
(442) 13.12.2017
(151) 28.03.2018
(730) **Chládek Michal JUDr., MBA**, Sosnová 698/24, Brno - Jundrov, 63700, CZ
(740) JUDr. Milan Kyjovský, advokát, Poštovská 455/8c, Brno, 60200
(210) O-531935
(510) (41) organizování plesů.
(511) 41
(540)

česko-rakouský ples v Brně

(111) **365888**
(220) 16.01.2017
(320) 16.01.2017

- (442) 20.12.2017
(151) 28.03.2018
(730) **PLASTIMEX Prostějov, spol.s.r.o.**, Sladkovského 3065/14, Prostějov, 79601, CZ
(740) Vilímková Dudák & Partners, advokátní kancelář, s.r.o., JUDr. Pavel Dudák, advokát, Karolinská 661/4, Praha 8, 18600
(210) O-536671
(591) Barevná
(510) (35) fakturace, maloobchodní a velkoobchodní služby v oblasti domácích potřeb, obchodní informace, obchodní průzkum, online inzerce v počítačové síti, poskytování obchodních informací prostřednictvím webových stránek, průzkum trhu, sestavování katalogů informací pro obchodní účely, zásobovací služby pro jiné osoby, zprostředkování obchodních informací, služby obchodního zprostředkování; (39) balení zboží, dodávka zboží, dodávka zboží poštou, doprava, doprava zboží, doručování balíků, osobní doprava, provoz skladů, přeprava, skladování, uskladnění zboží.
(511) 35, 39
(540)



- (111) **365889**
(220) 22.01.2017
(320) 22.01.2017
(442) 08.03.2017
(151) 28.03.2018
(730) **MEET corp s.r.o.**, Kaprova 42/14, Praha 1 - Staré Město, 11000, CZ
(210) O-536819
(591) Barevná
(510) (9) přístroje pro záznam, převod, reprodukci zvuku nebo obrazu, telefony, chytré telefony; (35) reklama, marketing a propagační služby; (42) tvorba a údržba webových stránek pro mobilní telefony, vše týkající se pouze mobilních aplikací určených k seznamování a vzájemné komunikaci lidí.
(511) 9, 35, 42
(540)



- (111) **365890**
(220) 01.02.2017
(320) 01.02.2017
(442) 20.12.2017
(151) 28.03.2018
(730) **Herbamedicus, s.r.o.**, Ostružnická 325/6, Olomouc, 77900, CZ
(740) KMVS, advokátní kancelář, s.r.o., JUDr. Ivan David, advokát, Hellichova 1, Praha 1 - Malá Strana, 11800
(210) O-537075
(591) Barevná
(510) (5) farmaceutické a veterinářské výrobky, dietní potraviny a dietetické přípravky pro léčebné nebo veterinární účely, potraviny pro batolata,

potravni doplňky pro lidskou potřebu a pro zvířata; (29) hotové zeleninové výrobky, ovocné svačinky, maso, ryby, drůbež a zvěřina, zpracované ovoce, houby a zelenina (včetně ořechů a luštěnin), zpracované jedlé ořechy, datle, fíky a jedlá semena, kandované ovoce, želé, džemy, kompoty, vejce, mléko a mléčné výrobky, sójové mléko, náhražky mléka, jedlé oleje a tuky, sýry, chlazené potraviny obsahující převážně ryby, extrakty z chaluhy jako potravina, řasy upravené jako potravina, tofu tyčinky, jedlé oleje a tuky, chlazené dezerty mléčné a ovocné, hotové dezerty mléčné a ovocné, hotová jídla a hotové saláty vyrobené z výše uvedených potravin; (30) cereální tyčinky, energetické tyčinky, cereální tyčinky s vysokým obsahem proteinů, tyčinky obsahující směsi cereálií, ořechů, bylin a sušeného ovoce (cukrovinky), sušené byliny a koření, cukrovinky, čokolády, bombóny, sušenky, suchary, keksy, sladké a slané pečivo, koláče, obilniny a výrobky z obilnin, káva, kávové výtažky, kávové náhražky, výtažky kávových náhražek, cikorka, čaj, čajové výtažky, kakao a jejich náhražky, práškové přípravky obsahující kakao pro použití při výrobě nápojů, dorty, čokoláda a zákusky, chlazené dezerty (cukrovinky), hotové dezerty (cukrovinky), zmrzlinové dezerty, zmrzlina, mražené jogurty a sorbety, sirupy a melasa, pečící přípravky a droždí, chléb a pečivo, pekárenské výrobky, rýžové pokrmy, rýžové sušenky, cereální lupínky, sushi.

- (511) 5, 29, 30
(540)



- (111) **365891**
(220) 05.05.2017
(320) 05.05.2017
(442) 20.12.2017
(151) 28.03.2018
(730) **E-KLASTR Czech Republic a.s.**, Bohdalecká 1460/8, Praha 10 Michle, 10100, CZ
(210) O-539434
(591) Barevná
(510) (35) reklamní, marketingové a propagační služby, konzultační a poradenské služby v oblasti obchodu a podpory podnikání, obchodní informace pro spotřebitele, pomoc v obchodní a podnikatelské činnosti, management a administrativní služby, obchodní analýzy, průzkum a informační služby; (36) služby nemovitostní (realitní služby), finanční a peněžní služby a bankovní služby, získávání finančních prostředků a sponzorování, finanční odhady; (38) telekomunikační služby; (40) služby tiskáren; (41) překladatelské a tlumočnické služby, služby v oblasti vzdělávání, zábavy a sportu, vydavatelská činnost a zpravodajství; (42) služby testování, služby ověřování a služby kontroly kvality, počítačové služby, služby v oblasti informačních technologií, vědecké a technologické služby; (43) dočasné ubytování, poskytování jídla a nápojů, poskytování přechodných kancelářských prostor; (45) právní služby.
(511) 35, 36, 38, 40, 41, 42, 43, 45
(540)



- (111) **365892**
(220) 02.06.2017
(320) 02.06.2017
(442) 20.12.2017
(151) 28.03.2018
(730) **Hronek & Partners HOLDING s.r.o.**, Václavské náměstí 832/19, Praha 1 - Nové Město, 11000, CZ
(210) O-540110
(510) (41) služby v oblasti vzdělávání, zábavy a sportu, výchova, vzdělávání, zábava a sportovní činnost, agentury zajišťující rezervaci vstupenek na koncerty, audio zábava, služby audiovizuální ukázkové prezentace, baletní představení, organizování prohlídek botanické zahrady, cirkusová představení, diskotéky, divadelní představení, konferenční služby, organizování a pořádání kongresů, konzultační a informační služby vztahující se k pořádání, vedení a organizování sympozií, konzultační a informační služby vztahující se k pořádání, vedení a organizování konferencí, konzultační a informační služby vztahující se k pořádání, vedení a organizování kongresů, konzultační a informační služby vztahující se k pořádání, vedení a organizování kolokvií, konzultační služby v oblasti kuchařských soutěží, organizování módních přehlídek pro zábavní účely, organizace atletických soutěží, organizace golfových soutěží, organizace golfových turnajů, organizace kvízů, her a soutěží, organizace psích závodů, organizace seminářů, organizace soutěží a vyhlášení cen, organizace soutěží v bruslení na leď, organizace soutěží v bruslení na kolečkových bruslích, organizace soutěží ve vzpírání, organizace výstav pro vzdělávací účely, organizování konferencí, výstav pro kulturní a vzdělávací účely a soutěží, organizace výstav zvířat pro kulturní nebo vzdělávací účely, organizace závodů jachet, organizování a pořádání mistrovství a soutěží v krasobruslení, organizování a pořádání mistrovství a soutěží v rychlobruslení, organizování a pořádání sympozií, organizování a řízení vzdělávacích seminářů, organizování a vedení soutěží (výchova a zábava), organizování her, organizování konferencí a sympozií v oblasti lékařské vědy, organizování konferencí pro vzdělávací účely, organizování konferencí týkajících se zábavy, organizování konferencí vztahujících se ke vzdělávání, organizování konferencí vztahujících se ke školení, organizování kvízů, organizování lékařských sympozií v oblasti mořské biologie, organizování potápěčských exhibic, organizování představení pro vzdělávací účely, organizování profesionálních golfových turnajů nebo soutěží, organizování rekreačních soutěží, organizování seminářů v oblasti školení, organizování seminářů zaměřených na vzdělávání, organizování slavnostních udílení cen, organizování soutěží psů, organizování soutěží týkajících se motorových vozidel, organizování soutěží v elektronických sportech, organizování soutěží zaměřených na elektronické hry, organizování tanečních soutěží, organizování tenisových turnajů, organizování uměleckých soutěží, organizování vzdělávacích anebo zábavních soutěží, organizování zápasnických soutěží, organizování závodních soutěží, plánování konferencí za účelem vzdělávání, plánování přednášek za účelem vzdělávání, plánování seminářů za účelem vzdělávání, pořádání a řízení komerčních a obchodních konferencí, pořádání a řízení slavností s předáváním cen, pořádání a vedení her, pořádání a vedení přednášek, pořádání a vedení pracovních setkání (školení), pořádání a vedení sjezdů, pořádání a vedení soutěží, pořádání a vedení vzdělávacích konferencí, pořádání atletických soutěží, pořádání expozic pro školící účely, pořádání expozic pro vzdělávací účely, pořádání fotbalových soutěží, pořádání instruktážních kurzů pro turisty, pořádání konferencí pro rekreační účely, pořádání konferencí v oblasti kulturních aktivit, pořádání konferencí v oblasti reklamy, pořádání konferencí v oblasti podnikání, pořádání konferencí vztahujících se k obchodování, pořádání kongresů pro kulturní účely, pořádání kongresů pro obchodní účely, pořádání kongresů pro rekreační účely, pořádání kongresů pro školící účely, pořádání kongresů pro vzdělávací účely, pořádání kongresů pro zábavní účely, pořádání přednášek, pořádání předváděcích akcí pro kulturní účely, pořádání předváděcích akcí pro vzdělávací účely, pořádání předváděcích akcí pro školící účely, pořádání šachových turnajů, pořádání seminářů a kongresů v oblasti medicíny, pořádání seminářů pro rekreační účely, pořádání seminářů pro vzdělávací účely, pořádání seminářů v oblasti zábavy, pořádání seminářů zaměřených na kulturní aktivity, pořádání seminářů zaměřených na reklamu, pořádání seminářů zaměřených na podnikání, pořádání seminářů zaměřených na obchodní činnost, pořádání setkání a konferencí, pořádání slavnostních udílení cen za dosažené úspěchy, pořádání slavnostních udílení cen za odvalu, pořádání soutěží pro kulturní účely, pořádání soutěží pro školící účely, pořádání soutěží pro vzdělávací účely, pořádání soutěží pro zábavní účely, pořádání soutěží prostřednictvím internetu, pořádání sportovních turnajů, pořádání telefonických soutěží, pořádání výroční konference v oblasti

telekomunikací, pořádání výroční konference v oblasti dodávání zboží a služeb, pořádání výroční konference v oblasti logistiky, pořádání výroční vzdělávací konference, pořádání výstav pro kulturní a výchovné účely, organizování hazardních her, zvuková, obrazová a multimediální produkce a fotografie, služby v oblasti sportu a fitness, pronájem biliardových (kulečnickových) stolů, pronájem bowlingové dráhy, dohled nad tělesným cvičením, fitness centra (provozování), gymnastický trénink, gymnastický výcvik, zapojení handicapovaných do sportovních akcí, pořádání hodin cvičení, pořádání hodin pohybových aktivit, informační služby o vstupenkách na sportovní akce, informační služby o závoděch, informační služby týkající se sportu, instruktáž fitness tréninku, instruktáž ke cvičení, instruktáž v oblasti posilování, instruktáž v oblasti zimních sportů, instruktážní kurzy vztahující se k fyzické kondici, instruktážní kurzy vztahující se ke sportovním aktivitám, jezdecké školy, jezdecké tábory, kempinky (služby), služby klubů zdraví (zdravotní a kondiční cvičení), kondiční výuka golfu, konzultace týkající se fyzické kondice, koučink (školení), nošení golfových holí, organizace a vedení rybářských turnajů, organizace sportovních akcí, organizace sportovních soutěží, organizace turnajů, organizování akcí s parkurovým skákáním, organizování automobilových závodních akcí, organizování automobilových závodů, organizování automobilových závodů na oválu (stock car), organizování cyklistických závodů, organizování fotbalových sportovních akcí, organizování koňských dostihů, organizování gymnastických akcí, organizování gymnastických přehlídek, organizování koňských show, organizování krasobruslařských a rychlobruslařských soutěží, organizování loveckých akcí, organizování lukostřeleckých akcí, organizování motocyklových závodů, organizování motocyklových rallye, organizování představení na bruslích, organizování setkání pro jízdu na koni, organizování soutěží v zápasech sumo, organizování sportovních a sportovních akcí, organizování sportovních rybářských soutěží, organizování sportovních aktivit, organizování sportovních soutěží, organizování sportovních událostí, organizování sportovních činností, organizování sportovních utkání, organizování sportovních turnajů, organizování sportovních zařízení pro mistrovství v krasobruslení a rychlobruslení, organizování zápasů v boxu, organizování závodů kolem světa, organizování závodů lodí, organizování závodů plachetnic, organizování závodů vozidel, oznamování sportovních výsledků, plánování profesionálních golfových turnajů, provozování plaveckých zařízení, provozování sportovních plážových klubů a klubů s bazény, pořádání a vedení atletických soutěží, pořádání jachtařských soutěží, pořádání profesionálních golfových turnajů, pořádání setkání pro hon na vysokou zvěř, pořádání setkání pro lov pstruhů, pořádání setkání pro lov lososů, pořádání setkání pro muškaření, pořádání setkání pro střelbu z pistole, pořádání setkání pro střelbu na asfaltové holuby, poradenské služby ohledně cvičení (fitness), poradenské služby v oblasti organizování sportovních akcí, poradenství týkající se tréninku pro udržování fyzické kondice, poskytování baseballových hřišť, poskytování baseballových zařízení, poskytování biliárových zařízení, poskytování golfového vybavení, poskytování gymnastického výcviku, poskytování informací o motoristických závodech, poskytování informací o motoristických sportech, poskytování informací o sportu prostřednictvím předem nahraných telefonních vzkazů, poskytování informací vztahujících se k žokejům, poskytování informací vztahujících se k závodům, poskytování informací vztahujících se ke koňským dostihům, poskytování informací vztahujících se k tělesnému cvičení prostřednictvím on-line webové stránky, poskytování informací vztahujících se k sportovním akcím, poskytování instruktáží a vybavení v oblasti tělesného cvičení, poskytování kluzišť, poskytování kulečnickových sálů, poskytování kurzů v oblasti hospodaření s vodou, poskytování prostor a zařízení na kulečnick, poskytování prostor a zařízení sportovních klubů, poskytování prostor a zařízení veřejných koupališť, poskytování prostor a zařízení na lyžování, poskytování prostor k udržování fyzické kondice, poskytování prostor ke sportovním turnajům, poskytování prostor na bruslení, poskytování prostor na cvičení a fitness, poskytování prostor na kuželky, poskytování prostor na skupinové cvičení, poskytování prostor na sportovní trénink, poskytování prostor pro jízdu na koni, poskytování prostor pro lední sporty, poskytování prostor pro lehkou atletiku, poskytování prostor pro rybaření, poskytování prostor pro sportovní rekreaci, poskytování prostor pro sportovní akce, poskytování prostor s bowlingovými drahami, poskytování prostor s tenisovými kurty, poskytování služeb společenských klubů, poskytování služeb týkajících se posiloven a tělocvičen, poskytování sportovních zařízení pro mistrovství v krasobruslení a rychlobruslení, poskytování sportovních zařízení pro rychlobruslařské šampionáty, poskytování sportovních zařízení pro krasobruslařské šampionáty, poskytování sportovních zařízení pro hraní póla, poskytování stělnic, poskytování tělocvičen, poskytování umělých kluzišť,

poskytování vzdělávacích služeb vztahujících se k tělesné kondici, poskytování vzdělávacích služeb týkajících se cvičení, poskytování zařízení pro potápění, poskytování zařízení pro jízdu na kolečkových bruslích, poskytování zařízení pro sportovní akce, sportovní a atletické soutěže a předávání ocenění, poskytování zařízení pro zimní sporty, poskytování zpráv a informací o wrestlingu prostřednictvím globální počítačové sítě, přehlídky a výstavy koní, produkce basketbalových utkání a exhibic, produkce sportovních akcí, produkce sportovních událostí, pronájem bruslí, pronájem bruslí na led, pronájem in-line bruslí, pronájem kolečkových bruslí, pronájem koní k rekreaci, pronájem potápěčské výstroje, pronájem potápěčského vybavení, pronájem potápěčských přístrojů, pronájem potřeb pro sport (s výjimkou vozidel), pronájem šnorchlů, pronájem sportovní potápěčské výstroje, pronájem sportovní výstroje pro potápění, pronájem sportovních hřišť, pronájem sportovních zařízení, pronájem stadiónů, pronájem tenisového vybavení, pronájem tenisových raket, pronájem tribun, pronájem vybavení na bobování, pronájem vybavení na lyžování, pronájem vybavení na rekreační jízdu na koni, pronájem vybavení pro použití při gymnastických akcích, pronájem zařízení pro použití při atletických akcích, pronájem tenisových dvorců, provoz bowlingových center, provozování golfových hřišť, provozování prostor a zařízení posiloven (tělesné cvičení), provozování prostor na pořádání koňských dostihů, provozování škol bojových umění, provozování sportovních táborů, provozování sportovních zařízení, půjčování potápěčské výstroje, půjčování sportovního vybavení (s výjimkou vozidel), půjčování vybavení pro sportovní akce, rekreace a školení (služby), rekreační služby související s bobováním, rekreační služby zaměřené na bruslení, rekreační služby zaměřené na lyžování, rekreační služby zaměřené na pěší turistiku, rekreační služby zaměřené na jízdu na koních, rezervace prostor na cvičení, rezervace prostor určených ke sportu, rozhodování sportovních akcí (služby sportovního rozhodčího), školení o kruhovém tréninku, školení o skupinovém cvičení, školení o sportovních aktivitách, školení o výrobě kimona, školení týkající se udržování kondice, školení v oficiálním nošení kimona, školicí služby týkající se jízdy na koni, školicí služby v oblasti udržování kondice, školicí služby vztahující se ke sportu, školicí služby vztahující se k bobování, školicí služby zaměřené na udržování fyzické kondice, služby fitness center (zdravotní a fitness trénink), služby fitness klubu, služby posiloven, služby golfových nosičů, služby kulečnickových sálů, služby loveckých průvodců, služby osobních trenérů, služby osobního trenéra (fitness trénink), služby knihoven, knihovny na půjčování filmů, knihovny na půjčování videí, knihovnické služby vztahující se k datům uloženým a vyhledávaným elektronickými prostředky, knihovnické služby vztahující se k dokumentům uloženým a vyhledávaným elektronickými prostředky, knihovnické služby poskytované prostřednictvím digitalizované databáze, knihovní služby týkající se výměny knih, knihovní archivní služby, akademické služby knihoven on-line, knihovnické služby s využitím počítačů, pronájem knih, pronájem tiskovin, vzdělávací a školicí služby, překladatelské a tlumočnické služby, poskytování překladatelských služeb, služby tlumočnické, tlumočení znakové řeči, herní kasina (provozování), losování cen (loterie), loterie (organizace loterijní hry), on-line služby hazardních her, organizování hazardních her pro více hráčů, pořádání koňských dostihů, poskytování kasin a heren, poskytování on-line informací o hrách, přijímání sázek (služby bookmakerů), pronájem kasina her, provozování kasin (hazardní hry), psí závody, sázení na dostizích, služby bingo sálů, služby kurzového sázení, akademie (vzdělávání), budování týmů (vzdělávání), cvičení (praktické ukázky), dětské školy, doučování, další vzdělávání, dálkové kurzy, dálkové vzdělávání, doučování a vyučování v akademiích, doučování jazyků, doučování v oblasti mluveného projevu, drezúra zvířat, ekologicky orientovaná vodní instruktáž, poskytování hodin baletu, hudební vzdělávání, hudební výuka, individuální výuka (vzdělávání), instruktáž týkající se péče o tělo, instruktáž v oblasti aranžování květin, instruktáž v oblasti létání, instruktážní kurzy vztahující se k hubnutí, jazyková výuka, jazykové kurzy, kariérní poradenství (školicí a vzdělávací služby), konzultace ohledně vzdělávání, konzultace vztahující se k inženýrskému školení, konzultační služby vztahující se ke školení zaměstnanců, konzultační služby vztahující se k tvorbě školicích kurzů, kurzy osobního rozvoje, koučování v oblasti ekonomiky a managementu, kurzy pro rozvoj konzultačních schopností, kurzy pro zvyšování kvalifikace a další vzdělávání, kurzy sebeuvědomění (školení), kurzy účetnictví, lékařské vzdělávací služby, modelingové služby pro umělce, obchodní školení poskytované formou hry, obchodní školení poskytované prostřednictvím simulační struktury, obchodní vzdělávací služby, ochutnávání vína pro vzdělávací účely, odborná vzdělávací příprava týkající se pohostinství, odborná vzdělávací příprava v oblasti lékařství, odborná výuka, odborná vzdělávací příprava v oblasti správy nemovitostí, odborné konzultace

vztahující se ke vzdělávání, odborné školicí služby, odborné testování, odborné vzdělávání a školení, odborné vzdělávání pro mládež, odborné vzdělávání v oblasti první pomoci, odborné vzdělávání v oblasti prevence zdravotních problémů, odborné vzdělávání v oblasti ochrany osobního majetku, odborné vzdělávání v oblasti sebeobran, odborné vzdělávání v oblasti osobní bezpečnosti, odborné vzdělávání v oblasti zdraví a wellness, vydavatelská činnost a zpravodajství, překlad braillova písma, přepis braillova písma; (43) dočasné ubytování (služby), hotely pro zvířata, poskytování jídla a nápojů, poskytování přechodných kancelářských prostor, půjčování nábytku, ubrusů a prostírání, charitativní služby, a to poskytování přechodného ubytování, dočasný pronájem pokojů, hotely, ubytovny a penziony, prázdninové a turistické ubytování, jesle, denní stacionáře a zařízení pro péči o seniory, poradenství poskytované telefonními centry a horkými linkami v oblasti dočasného ubytování, poskytování informací o dočasném ubytování přes internet, poskytování informací o službách dočasného ubytování, poskytování informací vztahujících se k rezervování ubytování, poskytování karavanových parků, poskytování parkovacích míst pro karavany, poskytování přechodného ubytování, poskytování prostor pro pořádání akcí pro jednání, dočasných kancelářských prostor a prostor pro jednání, pronájem kovových a nekovových přemístitelných budov, pronájem markýz, pronájem pavilónů, pronájem pokojů, pronájem pokojů k přechodnému ubytování, pronájem pokojů (služby), pronájem přechodného ubytování, pronájem přenosných staveb, pronájem přechodného ubytování, půjčování stanů, recepční služby v zařízeních pro dočasné ubytování (správa příchoďů a odchodů), rezervace dočasného ubytování prostřednictvím internetu, rezervace pokojů, rezervace ubytování, rezervace ubytování pro turisty, služby agentur v oblasti rezervace ubytování (časové sdílení), služby cestovních agentur v oblasti rezervace ubytování, služby jeslí poskytované v nákupních lokalitách, služby týkající se nouzových úkrytů (poskytování dočasného ubytování), služby týkající se ubytování o dovolených, služby v oblasti pohostinství (ubytování), služby v oblasti výměny ubytování (časové sdílení), ubytovací služby na zvláštní příležitosti, ubytovací kanceláře (služby), zajišťování a poskytování dočasného ubytování, agentury pro rezervaci ubytování v hotelech, cestovní kanceláře zajišťující ubytování, dočasné ubytování poskytované turistickými ranči, elektronické informační služby vztahující se k hotelům, hodnocení hotelového ubytování, hodnocení prázdninového ubytování, hostely, hotelové a motelové služby, hotelové rezervace, hotelové rezervací služby poskytované prostřednictvím internetu, hotelové služby pro prioritní zákazníky, informace o hotelích, motely (služby), penziony, poradenské služby v oblasti hotelových zařízení, poskytování dočasného ubytování v prázdninových domech, poskytování dočasného ubytování v prázdninových bytech, poskytování dočasného ubytování pro hosty, poskytování dočasného ubytování jako součást pobytových balíčků, poskytování dočasného ubytování v penzionech, poskytování hotelového ubytování, poskytování informací o možnostech ubytování na cestách a rezervování ubytování pro turisty, poskytování informací vztahujících se k hotelům, poskytování informací vztahujících se k ubytování přes internet, poskytování kempinkových prostor, poskytování on-line informací vztahujících se k rezervacím ubytování na dovolenou, poskytování on-line informací týkajících rezervací hotelů, poskytování rekreačního ubytování, poskytování služeb hotelů a motelů, poskytování ubytování v hotelech a motelech, pronájem dočasného ubytování v prázdninových domech a bytech, pronájem prázdninového ubytování, pronájem prázdninových domů, pronájem rekreačního ubytování, provozování kempů, rezervace dočasného ubytování v podobě prázdninových domů, rezervace hotelového ubytování, rezervace hotelových pokojů pro turisty, rezervace hotelu (služby), rezervace penzionů, rezervace pokojů pro turisty, rezervace turistického ubytování, rezervace ubytování v kempech, služby agentur pro rezervaci ubytování o dovolené, služby cestovních kancelářů v oblasti rezervace ubytování v hotelu, služby cestovních kancelářů pro rezervaci dočasného ubytování, centra denní péče (služby stravování), centra péče o děti (služby stravování), denní jesle, školky (služby stravování a ubytování), domovy důchodců (služby stravování a ubytování), mobilní jesle (služby stravování a ubytování), péče o děti po ukončení vyučování (služby stravování), péče o předškoláky a malé děti v zařízeních denní péče (služby stravování), poskytování informací o službách dětských jeslí, poskytování prostor k bydlení s asistencí (dočasné ubytování), respitní péče ve formě denní péče o dospělé (služby stravování), předškolní péče (služby stravování), služby dětských domovů (služby stravování a ubytování), pořádání svatebních recepcí, poskytování dočasného pracovního ubytování, poskytování komunitních center pro společenská shromáždění a setkání (zajištění jednacích místností), poskytování konferenčních místností, poskytování prostor a zařízení na veletrhy

(ubytování), poskytování prostor a zařízení na výstavy, poskytování prostor a zařízení na shromáždění a konference, poskytování prostor a zařízení na jednání správní rady, poskytování prostorů pro výstavy v hotelech, poskytování prostorů pro bankety a společenské akce na zvláštní příležitosti spojené s konzumací jídla, poskytování ubytování na schůze, pronájem dočasných kancelářských prostor, pronájem místností na společenské akce, denní péče pro domácí zvířata (poskytování ubytování a stravy), služby denní péče o psy (poskytování ubytování a stravy), služby hotelů pro kočky, služby v oblasti poskytování bydlení pro chovné ptactvo, služby v oblasti poskytování bydlení akvarijních rybiček, ubytování pro domácí zvířata, ustájení koní, pronájem nábytku pro ubytování, pronájem a půjčování nádobí, pronájem bytového zařízení, pronájem fontán na čokoládu, pronájem interiérového osvětlení, pronájem interiérových rohoží, pronájem interiérových stolů, pronájem interiérových židlí, pronájem jídelních příborů, pronájem keramického nádobí, pronájem koberec, pronájem krytin na podlahy pro hotely, pronájem kuchyňského zařízení pro přípravu jídla pro okamžitou spotřebu, pronájem kuchyňských dřezů, pronájem ložního prádla, pronájem lůžek, pronájem matrací (futonů), pronájem nábytku na konferenci, pronájem nábytku na prezentace, pronájem nábytku na výstavy, pronájem nábytku pro hotely, pronájem nápojového skla, pronájem nápojových fontán, pronájem ohřívačů talířů, pronájem osvětlovacích přístrojů pro domácnost, pronájem osvětlovacích zařízení, pronájem bytového osvětlovacího zařízení, pronájem podlahových krytin, pronájem polštářů, pronájem příkrývek, pronájem prošívaných dek, pronájem rohoží, pronájem ručníků pro hotely, pronájem strojů na výrobu cukrové vaty, pronájem tapisérií pro hotely, pronájem vybavení pro catering, pronájem zařízení interiéru, pronájem záclon pro hotely, pronájem zařízení na přípravu pražené kukuřice, pronájem židlí a stolů, půjčování židlí, stolů, prostírání a nápojového skla, bary, bary nabízející ovocné nápoje, bistra (služby), bufetové služby, bufety rychlého občerstvení, čajovny, příprava dekorace potravin, delikatesy (restaurace), denní bary (v restauraci, hotelu), firemní akce (poskytování jídel a nápojů), gril - restaurace, hotelové restaurační služby, informační služby o restauracích, závodní jídelny, kavárny (služby), pizzerie, pizzerie, klubové služby (poskytování jídla a nápojů), podávání alkoholických nápojů, podávání jídel a nápojů hostům v restauracích, podávání jídel a nápojů pro hosty, podávání jídel a nápojů v internetových kavárnách, podávání stravování a nápojů v restauracích a barech, podávání stravování a nápojů v prodejnách koblih, pohostinství (služby), pořádání banketů, pořádání svatebních recepcí (potraviny a nápoje), poradenské služby týkající se pekárenských technik v rámci této třídy, poradenské služby týkající se přípravy potravin, poradenské služby v oblasti kulinářského umění, poradenské služby v oblasti přípravy jídel, poradenství pro vaření, poskytování informací o barových službách, poskytování informací o oboru barmanství, poskytování informací ve formě návodu na přípravu nápojů, poskytování informací vztahujících se k přípravě jídel a nápojů, poskytování informací vztahujících se k barům, poskytování informací vztahujících se k restauracím, poskytování jídel a nápojů v restauracích, poskytování jídla a nápojů prostřednictvím mobilního nákladního auta, poskytování osobních stravovacích plánů prostřednictvím webových stránek, poskytování recenzí restaurací a barů, poskytování služeb zajišťujících nápoje, poskytování ubytování na zvláštní příležitosti, příprava a poskytování stravování a nápojů pro okamžitou spotřebu, příprava jídel, příprava jídel pro druhé na základě využití outsourcingu, příprava pokrmů, pronájem automatů na nápoje, pronájem automatů na vodu, pronájem barového vybavení, pronájem kuchyňského vybavení pro průmyslové účely, pronájem kuchyňských potřeb, pronájem kuchyňských pracovních desek, pronájem neelektrických plotýnek na vaření, pronájem přístrojů na vaření, pronájem zásobníků pitné vody, restaurace rychlého občerstvení, restaurace s odnosem jídel s sebou, restaurace servírující porcované maso, restaurační služby, restaurační služby nabízející washoku (tradiční japonskou kuchyni), restaurační služby poskytované hotely, restaurační služby v oblasti rychlého občerstvení, restaurační služby zahrnující bary s povolením k prodeji alkoholu, rezervace míst v restauraci, rezervace v restauracích (služby), rezervační služby pro objednávku jídel, rezervování a objednávání restaurací a jídel, salátové bary (služby), samoobslužné restaurace, služby agentur pro rezervování restaurací, služby barů s vodními dýmkami, služby bufetů pro denní bary, služby čajoven, služby cestovních kanceláří pro rezervování restaurací, služby mobilních restaurací, služby nočního klubu (poskytování jídel), služby ochutnávky vín (zajištění nápojů), služby osobního šéfkuchaře, služby restaurací podávajících ramen (japonskou nudlovou polévku), služby restauračních klubů pro soukromé členy, služby sommelierů, služby soukromých nápojových klubů, služby sushi restaurací, služby tempura restaurace, služby v oblasti pohostinství, catering - jídlo a nápoje pro instituce,

catering - jídlo a nápoje pro bankety, cateringové služby pro exteriér, cateringové služby pro hotely, cateringové služby zaměřené na zásobování jídlem, charitativní služby, zejména zajišťování potravin a nápojů, charitativní služby, zejména poskytování jídla a pití, dodávání kávy do kanceláří (poskytování nápojů), gastronomické služby, konzultační služby v oblasti zajišťování potravin a nápojů, mobilní cateringové služby, organizace cateringu na narozeninových oslavách, poradenství týkající kuchařských receptů, poskytování jídel bezdomovcům nebo sociálně slabým, poskytování potravin potřebným osobám jako charitativní služby, poskytování stravování a nápojů pro veletržní a výstavní prostory, příprava japonských jídel pro okamžitou spotřebu, příprava španělských jídel pro okamžitou spotřebu, služby dodávání jídel k okamžité spotřebě, služby japonských restaurací, služby provozoven nabízejících rychlé občerstvení s odnosem s sebou, služby španělských restaurací, stravovací služby pro domovy důchodců, stravovací služby pro konferenční centra, stravovací služby pro nemocnice, stravovací služby pro pečovatelské domy, stravovací služby pro podniky, stravovací služby pro podnikové jídelny, stravovací služby pro poskytování španělské kuchyně, stravovací služby pro poskytování kuchyně v evropském stylu, stravovací služby pro školy, stravovací služby pro společenské a konferenční sály a salonky, stravovací služby pro vzdělávací zařízení, stravování a nápoje pro koktejlové party, turistické restaurace, zajišťování hromadného stravování (catering), zajišťování stravování a nápojů pro výstavní prostory, zajišťování stravování a nápojů pro konferenční prostory, zásobování, zásobování potravinami v podnicích rychlého občerstvení; (44) hygienická a kosmetická péče o člověka, hygienická péče o zvířata, péče o čistotu a hygienu zvířat, péče o čistotu domácích zvířat, péče o domácí zvířata, péče o zvířata, služby péče o hygienu a krásu, služby péče o vzhled zvířat, služby péče o zdraví zvířat, služby zdravotní péče, úprava (česání) zvířat, veterinární chirurgické služby, veterinární služby, zemědělské služby, zahradnické a lesnické služby, lesnické služby, obnova lesa, obhospodařování vodních ploch (akvakultura), odchov zvířat, poradenství týkající se sázení stromů, poradenství v oblasti zemědělství, služby rybích farem, služby zalesňování, včelařské služby, výsadba stromů, výsadba stromů za účelem kompenzace uhlíkových emisí, služby zahradní architektury, výsev semen, chov koček, chov koní, chov plnokrevných koní, chov prasat, chov skotu, informační služby týkající se zemědělství, kompilace informací vztahujících se k ptákům, koňské farmy, plemenářské služby ve vztahu ke zvířatům, poradenství vztahující se k výživě zvířat, poradenství vztahující se k chovu zvířat, poskytování informací o ptactvu, pronájem dobytka, služby chovu dobytka, služby chovu drůbeže, služby plemenitby dobytka, služby dávkování krmiva pro zvířata, služby v oblasti chovu a plemenitby, služby v oblasti chovu a plemenitby koní, služby v oblasti chovu hospodářských zvířat, služby v oblasti chovu ovcí, sterilizace zvířat, umělé oplodnění zvířat, zemědělské služby (chov zvířat), služby v oblasti setí semen, služby v oblasti výsevu, floristické služby, hubení plevele, služby pro zemědělství, informační služby týkající se rostlinstva, informační služby vztahující se k používání chemikálií v zahradnictví, informační služby vztahující se k používání organických hnojiv v zahradnictví, informační služby vztahující se k používání hnojiv v zahradnictví, krajinářské zahradní úpravy s květinovou výzdobou pro interiéry budov, květinová aranžmá (pronájem), likvidace parazitů pro zemědělství, likvidace plevele, navrhování krajinářských úprav, navrhování květinových aranžmá, péče o rostliny v květináčích, péče o rostliny (zahradnické služby), péče o zahradu nebo květinové záhony, péče o trávníky, péstitelské poradenské služby vztahující se k zahradnictví, pěstování rostlin, pěstování rostlin ve sklenicích, pokládání trávníku, pokládání umělých trávníků, poradenské služby týkající se vodních zahrad, poradenské služby v oblasti zahradnictví, poradenské služby vztahující se k pokládání trávníků, poradenské služby vztahující se k výběru trávníků, poradenství pro zahrádkářství, poradenství týkající se pěstování rostlin, poskytování informací k určování rostlin a květin pro zahradnické účely, poskytování informací o zahradničení, poskytování informací týkajících se pronájmu rostlin v květináčích, poskytování informací týkajících se pronájmu sekaček na trávu, poskytování informací týkajících se výsadby zahradních stromů, pronájem interiérových rostlin, pronájem květin, pronájem rostlin, pronájem rostlin v květináčích, pronájem sekaček na trávu, pronájem zahradnického náčiní, rostlinné školky (výsadba), rozptylování zahradnických chemikálií, sečení trávníků, služby týkající se péče o zahrady, služby v oblasti květinářství v rámci této třídy, služby v oblasti zahradnictví, stromové školky (výsadba), údržba trávníků, údržba zahrad, výsadba rostlin, výsadba zahradních stromů, zahrádkářské služby, zahradnické informace a rady, zhotovování věnců, fyzická rehabilitace, chirurgie, genetické testování zvířat, informační služby v oblasti

veterinárního farmaceutického průmyslu, informační služby vztahující se k veterinářským farmaceutickým výrobkům, laboratorní analytické služby týkající se ošetřování zvířat, lékařské informační služby poskytované prostřednictvím internetu, masáže koní, masáž psů, nemocniční služby pro domácí zvířata, odběr zvířecího spermatu, odborné konzultační služby v oblasti veterinárních služeb, péče o ryby, podkování a údržba kopyt koní, péče o ptáky, poradenské služby v oblasti péče o ryby, poradenské služby v oblasti péče o domácí zvířata, poradenství v oblasti péče o ptáky, poradenství vztahující se k péči o zvířata, poskytování informací týkajících se chovu zvířat, poskytování informací týkajících se veterinárních služeb, pronájem ultrazvukových diagnostických zařízení, pronájem veterinárních nástrojů, rentgenové služby, služby oplodňování in vitro pro zvířata, služby podkováře, služby rentgenových techniků, služby testování výkonnosti zvířat, služby umělého oplodnění, služby v oblasti péče o akvarijní rybičky, služby v oblasti péče o domácí mazlíčky, služby v oblasti péče o domácí ptactvo, služby v oblasti snižování hmotnosti (výživové poradenství), služby v oblasti veterinární chirurgie, veterinární chirurgie, veterinární informační služby poskytované prostřednictvím internetu, veterinární nemocnice, veterinární poradenské služby, vkládání podkožních mikročipů pro domácí zvířata pro účely sledování a identifikace, hygienická a kosmetická péče o zvířata, kosmetická péče o zvířata, koupání domácích mazlíčků, služby salonů krásy pro domácí zvířata, služby salonů krásy pro kočky, služby salonů krásy pro psy, služby v oblasti péče o psy, stříhání psů, stříhání zvířat, zvířecí salony krásy, aromaterapeutické služby, bylinkářství (pěstování bylin a léčebné poradenství), chiropraktika, chiropraxe, dietetické konzultační služby (lékařské), dietetické služby, lékařský dohled nad programy snižování hmotnosti, elektroterapeutické služby v oblasti fyzioterapie, farmaceutické služby, fyzioterapie, genetické poradenství, genetické testy na zvířatech pro diagnostické nebo léčebné účely, hlasová a řečová terapie, hloubkové masáže, lékařské hodnocení kontroly a udržování hmotnosti, homeopatické klinické služby, hospice, hydroterapeutické služby, hypnoterapie, informace týkající se masáží, informační služby se zaměřením na zdravotní péči, informační služby týkající se zdravotní péče, kliniky nebo sanatoria (soukromé), konzultace vztahující se ke zdravotní péči, konzultace vztahující se k biorytmům, konzultační služby týkající se péče o zdraví, konzultační služby týkající se výživy, konzultační služby týkající se lékařské zdravotní péče, konzultační služby vztahující se k hubnutí, kryoterapeutické služby, laboratorní analytické služby týkající se ošetřování osob, lázeňské služby, léčba alergií, léčba drogové závislosti, léčba pro odvykání kouření, léčba toxikomanů, léčba týkající se kontroly hmotnosti, lidské tkáňové banky, logopedické služby, logopedie, masáž chodidel, masáž horkými kameny, masáže a terapeutické shiatsu masáže, meditace (služby), monitorování pacientů, moxibuse, muzikoterapie pro fyzické, psychologické a poznávací účely, naprapatie, nemocniční služby pečovatelských domů, nutriční poradenství, odborné poradenství se zaměřením na zdraví, odborné poradenství spojené se zdravotní péčí, odborné poradenství v oblasti výživy, odlehčovací služby v podobě ošetřovatelských služeb, on-line poskytování lékařských záznamů s výjimkou zubního lékařství, ošetřovatelská péče (domácí návštěvy), osteopatie, patologické služby týkající se léčby osob, péče o zdraví v podobě organizací pro zachování zdraví, péče pro hospitalizované a ambulantní pacienty, pečovatelské domy (služby), plánování a dohled v oblasti snižování tělesné hmotnosti, plánované rodičovství, pomoc jednotlivcům při odvykání kouření, poradenské služby týkající se zdraví, poradenské služby týkající se diet, lékařské poradenské služby týkající se regulace hmotnosti, lékařské poradenské služby týkající se úbytku váhy, poradenství týkající se osobní péče o seniory (zdraví), poradenství týkající se pracovní terapie, poradenství v oblasti diety a výživy, poradenství v oblasti kojení, poradenství v oblasti stravování a výživy, služby porodní asistentky, porodnické služby, poskytování cvičebních prostor a zařízení k léčebným rehabilitačním účelům, poskytování informací o kojení, poskytování informací o potravinových doplňcích a výživě, poskytování informací o zdraví, poskytování informací týkajících se tradičních japonských masáží, poskytování informací týkajících se chiropraxe, poskytování informací o zdravotní péči po telefonu, poskytování informací týkajících se lékařského vyšetření, poskytování informací týkajících se moxibuse, poskytování informací týkajících se akupunktury, poskytování informací týkajících se dietního a výživového poradenství, poskytování informací týkajících se dietních a výživových doplňků, poskytování informací v oblasti výživy, poskytování léčebných služeb o oblasti odvykání kouření, poskytování programů na snížení hmotnosti, poskytování respitní péče, poskytování služeb týkajících se zdravotní péče v domácím prostředí, poskytování výživových informací o jídle, poskytování zařízení pro tělesnou rehabilitaci, pracovní terapie a rehabilitace, příprava zpráv vztahujících se k záležitostem v oblasti

zdravotní péče, přizpůsobování naslouchacích pomůcek, pronájem nemocničních zařízení, průzkumy v oblasti hodnocení zdravotního rizika, rady ohledně alergií, reflexologie, rehabilitace drogově závislých pacientů, rehabilitace pacientů závislých alkoholu, rehabilitace pacientů závislých na narkotikách, rehabilitace pacientů zneužívajících omamné látky, řízená zdravotní péče, sanatoria, služby akupunktury, služby hudební terapie, služby kyslíkového baru, služby lymfodrenáže, služby mikrodermabraze, služby oční optiky, služby optiků, služby péče o duševní zdraví, služby poskytované dietetikem, služby pracovní terapie, služby pro léčbu nespavosti, služby pro léčbu závislosti, služby sanatorií, služby týkající se Reiki, služby v oblasti baňkové terapie, služby v oblasti domácí hydroterapie, služby v oblasti domácí ošetřovatelské péče, služby v oblasti domácí zdravotní péče, služby v oblasti reflexologie, služby zubního lékařství, arteterapie (léčba výtvarným uměním), behaviorální analýza k lékařským účelům, hodnocení osobnosti (lékařské služby v oblasti duševního zdraví), holistická psychoterapie, individuální a skupinové psychologické služby, konzultační služby vztahující se k chování jednotlivce, poradenství týkající se integrální psychologie, poradenství vztahující se k psychologické léčbě zdravotních potíží, poradenství vztahující se k psychologické úlevě při zdravotních potížích, poskytování informací v oboru psychologie, poskytování informací vztahujících se ke změně chování, poskytování zařízení pro duševní rehabilitaci, příprava psychologických profilů, příprava psychologických profilů pro léčebné účely, příprava psychologických zpráv, provádění psychologických posudků a vyšetření, psychiatrické konzultace, psychiatrické služby, psychiatrické testování, služby psychologa, psychologická léčba, psychologická péče, psychologická testování pro léčebné účely, psychologická vyšetření, psychologické konzultace, psychologické poradenské služby v oboru sportu, psychologické poradenství, psychologické poradenství pracovníkům, psychologické testování, psychometrická testování pro léčebné účely, psychotherapeutická činnost, psychoterapie pro kojence, služby psychologické diagnostiky, služby psychologických posudků a vyšetření, služby psychotherapeuta, služby v oblasti psychoterapie, služby v oboru psychologie práce, kosmetické laserové odstranění tetování, provádění tetování, tetovací salony, tetování, tetování domácích zvířat pro identifikační účely, zavádění piercingu, analýzy barvy (kosmetické služby), aplikace kosmetických výrobků na obličej, aplikace kosmetických výrobků na tělo, barvení obočí, barvení očních řas, depilace voskem, depilační ošetření, depilační procedury, dodávání vybavení vířivek, elektrolyza pro kosmetické účely, estetické služby, holičské služby, hygienická a kosmetická péče, hygienická péče o lidské jedince, injekční zavedení výplňových materiálů ke kosmetickým účelům, kadeřnické salony, kadeřnické salony pro děti, kadeřnické salony pro muže, kadeřnické salony pro příslušníky armády, kadeřnické salony pro ženy, konzultační služby ohledně líčení poskytované on-line nebo osobně, konzultační služby týkající se kosmetické péče, konzultační služby v oboru líčení, kosmetická analýza, kosmetická elektrolyza, kosmetická laserová léčba pokožky, kosmetická laserové ošetření na podporu růstu vlasů, kosmetická péče, kosmetická péče o chodidla, kosmetická péče o tělo, kosmetická péče pro lidi, kosmetické konzultační služby, kosmetické laserové ošetření metličkových žilek, kosmetické laserové ošetření křečových žil, kosmetické laserové ošetření plísňe na nehtech u nohou, kosmetické ošetření obličeje, kosmetické ošetření vlasů, kosmetické ošetřování, kosmetické poradenské služby, kosmetické služby péče o obličej, kosmetické služby péče o tělo, kosmetické služby týkající se líčení, laserové omlazování pleti, laserové zpevňování pleti, lázně, liposukce, manikúra, manikúra a pedikúra, mytí vlasů šamponem, nanášení samoopalovacích přípravků na lidské tělo nástřikem, nanášení samoopalovacích přípravků nástřikem, nanášení samoopalovacích přípravků v opalovacích studiích, narovnávání vlasů, natáčení očních řas, navazování vlasů, on-line poradenské služby ohledně líčení, ondulace vlasů, opalovací salony, osobní terapeutické služby pro odstraňování celulitidy, osobní terapeutické služby vztahující se k obnově růstu vlasů, osobní terapeutické služby pro úpravu krevního oběhu, osobní služby pro odstraňování ochlupení, osobní terapeutické služby pro rozpouštění tuku, služby péče o nehty, péče o vlasy, pedikúra, permanentní make-up (služby), poradenské služby v oblasti péče o pleť, poradenské služby vztahující se k péči o vlasy, poradenství poskytované prostřednictvím internetu v oboru péče o tělo a krásu, poradenství v oboru péče o tělo a krásu, poskytování a pronájem hygienických zařízení, poskytování informací o krásě, poskytování informací o tureckých lázních, poskytování informací o veřejných lázních, poskytování informací týkajících se služeb salonů krásy, poskytování informací v oboru úpravy vlasů, poskytování mobilních toalet na akce, poskytování služeb sauny, poskytování tureckých lázní, poskytování veřejných lázní, poskytování veřejných lázní pro osobní hygienu, poskytování zařízení solárií, prodlužování řas,

pronájem mobilního zdravotního vybavení, pronájem prostorů nebo zařízení umýváren, pronájem sprch, pronájem strojů a přístrojů pro použití v salonech krásy a holičství, pronájem strojů a zařízení k použití v salonech krásy nebo holičství, pronájem zařízení pro péči o pleť, pronájem zásobníků na navíjecí ručníky, pronájem zdravotnických zařízení, provozování lázeňských domů, provozování veřejných lázní pro zdravotní účely, salóny krásy, salony péče o pleť, sauny (služby), služby barvení řas, služby kosmetické péče o tělo, obličeje a vlasy, služby kosmetické péče o pleť a tělo, služby kosmetického salonu, zejména se zaměřením na řasy, služby mikropigmentace.

(511) 41, 43, 44

(540)

CHATEAU HLUBOŠ

(111) **365893**

(220) 05.06.2017

(320) 05.06.2017

(442) 20.12.2017

(151) 28.03.2018

(730) **Adámková Gabriela**, Středová 5668, Zlín, 76005, CZ

(210) O-540118

(510) (9) nahraný obsah (počítačové programy, elektronická data a informace), počítačový software, obsah médií na elektronických nosičích, software pro informační technologie a audiovizuální, multimediální a fotografické přístroje, mobilní a počítačová komunikační zařízení, přístroje na uchování dat, zařízení a příslušenství na zpracování dat (elektronická), počítačová periferní zařízení, počítače a počítačový hardware, prvky a součásti počítačů v rámci této třídy, elektronické databáze a databanky, elektronicky zaznamenaná data, adresáře (elektronické), adaptivní software, aplikace ke stažení pro použití s mobilními zařízeními, aplikační software, aplikační software do osobních počítačů pro systémy na kontrolu dokumentů, aplikační software ke stažení pro chytré telefony, aplikační software osobních počítačů pro správu systémů na kontrolu dokumentů, aplikační software pro bezdrátová zařízení, aplikační software pro mobilní telefony, aplikační software pro služby cloud computingu, aplikační software pro služby sociálních sítí přes internet, aplikační software pro televize, asistenční software, balíčky počítačového softwaru, firmware pro počítačová periferní zařízení, operační software serverů pro přístup k síti, datové sítě, cloudové servery, bezdrátové přijímače, bezdrátové telefony, bezdrátové telefonní přístroje, čelní kryty mobilních telefonů, celulární telefonní přístroje, chrániče obrazovek v podobě fólií pro mobilní telefony, chytré hodinky, chytré náramky, automaty na výdej losů, elektronické automaty na parkovací listy, elektronické terminály pro generování loterijních lístků, bankomaty (ATM), bankomaty k vydávání hotovosti, automaty platební a na vkládání finančních prostředků, automatické stroje na třídění bankovek, automatické registrační pokladny, automatické přístroje na třídění a počítání hotovosti, bezpečnostní terminály na elektronické transakce, elektronické platební terminály, elektronické přístroje na zaznamenávání finančních operací, elektronické prodejní terminály, elektronické registrační pokladny, elektronické terminály pro výběr dálničních poplatků, mechanismy pro přístroje na mince, mechanismy uvolňované vložením mince, digitální tablety, internetové servery, interaktivní počítačové systémy, hardware serverů pro přístup k síti, bezpečnostní tokeny (šifrovací zařízení), biometrické skenery otisků prstů, biometrické sítnicové snímače, biometrické snímače, biometrické skenery rukou, biometrické systémy pro kontrolu přístupu, biometrické systémy pro rozpoznávání hlasu, centrální zamykání pro motorová vozidla, dálkové ovladače na otvírání a zavírání dveří vozidel; (41) pořádání loterií, losování cen (loterie), loterie, organizace loterijních her, on-line služby hazardních her, vydavatelská činnost a zpravodajství, služby v oblasti vzdělávání, zábavy a sportu, organizování hazardních her, tvorba digitálního videa a audia, multimediální zábavní vydavatelské služby, editování psaných textů, editování tiskárenských výrobků obsahujících obrázky, s výjimkou těch pro reklamní účely, elektronická nakladatelská činnost (služby), elektronická vydavatelská činnost, elektronické on-line publikování periodik a knih, elektronické on-line vydávání knih a periodik, elektronické publikování (bez možnosti stažení), elektronické publikování (DTP), elektronické vydávání textů a tiskárenských výrobků na internetu, s výjimkou vydávání reklamních textů, grafické zpracování informací, hudební nakladatelství, organizace kvízů, her a soutěží, organizace seminářů, konferenční služby, organizování a pořádání kongresů, filmová produkce, jiná než reklamní, filmová produkce, filmová a video produkce, editování videopásek, poskytování digitální hudby (bez možnosti stažení) z MP3 webových stránek na internetu, audioprodukce, audio a video nahrávací služby,

dabing, editování nebo nahrávání zvuků a obrázků, editování rozhlasových programů, provozování herního kasina, informační služby o závodech, kasina (služby), organizování hazardních her pro více hráčů, oznamování sportovních výsledků, pořádání koňských dostihů, budování týmů (vzdělávání), další vzdělávání, doučování, doučování a vyučování v akademických, autoškoly, autoškola, akademie (vzdělávání), poskytování překladatelských služeb, překladatelské a tlumočnické služby; (42) služby v oblasti informačních technologií, návrhářství, počítačové služby, služby testování, služby ověřování a služby kontroly kvality, vědecké a technologické služby, konzultační, poradenské a informační služby v oblasti informačních technologií, management počítačových projektů v oblasti elektronického zpracování dat (EDP), návrh a vývoj počítačových systémů, návrh systémů pro ukládání dat, navrhování a vývoj bezdrátových přístrojů pro přenos dat, monitorování počítačových systémů na dálku, komparativní analytické studie výkonnosti počítačových systémů, integrace počítačových systémů a počítačových sítí, externí poskytování počítačových služeb v oblasti informačních technologií, služby diagnostiky problémů počítačového hardwaru prostřednictvím použití softwaru, analýzy počítačových systémů, analytické služby v oblasti počítačů, aktualizace webových stránek pro třetí osoby, konzultace v oblasti počítačového softwaru, konzultace v oblasti počítačů, konzultace v oblasti informatiky, kompilace informací vztahujících se k informačním technologiím, kompilace informací vztahujících se k informačním systémům, informační služby vztahující se k vývoji počítačových sítí, informační služby vztahující se k aplikaci počítačových systémů, informační služby v oblasti počítačů, informační služby vztahující se k informačním technologiím, informační služby v oblasti počítačových systémových aplikací, informační služby týkající se vývoje počítačových systémů, informační služby týkající se aplikací počítačových sítí, cloud computing (výpočetní služby prováděné a dostupné prostřednictvím veřejné IP sítě (internetu), dočasné elektronické ukládání informací a dat, elektronické ukládání a zálohování dat, elektronické ukládání archivovaných e-mailů, elektronické ukládání audio souborů, elektronické ukládání digitálních video souborů, elektronické ukládání digitální hudby, elektronické ukládání digitálních audio souborů, elektronické ukládání digitálních fotografií, elektronické ukládání dokumentů, elektronické ukládání fotografií, elektronické ukládání k archivaci databázi, obrázků a jiných elektronických dat, elektronické ukládání k archivaci elektronických dat, elektronické ukládání lékařských záznamů, aktualizace paměťových bank počítačových systémů, komparativní analytické studie efektivnosti počítačových systémů, vývoj softwaru, programování a implementace softwaru, aktualizace a adaptace počítačových programů podle požadavků uživatelů, aktualizace a údržba počítačového softwaru, aktualizace a údržba počítačového softwaru a programů, aktualizace a upgrade počítačového softwaru, aktualizace domovských stránek pro třetí osoby, aktualizace domovských stránek počítačových sítí, aktualizace počítačového softwaru týkající se zabezpečení počítačů a prevence počítačových rizik, aktualizace počítačového softwaru, aktualizace počítačového softwaru pro třetí osoby, aktualizace počítačových programů pro třetí strany, aktualizace počítačových programů, aktualizace softwaru chytrých telefonů, aktualizace softwaru na zpracování dat, aktualizace softwaru pro komunikační systémy, aktualizování internetových stránek, vývoj počítačového hardwaru, webhostingové služby a software jako služba a pronájem softwaru, pronájem počítačového hardwaru a počítačového vybavení, konzultace o informačních technologiích, služby zabezpečení, ochrany a obnovy v oblasti informačních technologií, antispamové služby, elektronické monitorování osobních identifikačních údajů za účelem odhalování krádeže identity na internetu, elektronické monitorování pohybů na platební kartě za účelem odhalování podvodů na internetu, monitorování počítačových systémů za účelem odhalování selhání, monitorování počítačových systémů za účelem odhalování nepovoleného přístupu nebo narušení dat, monitorování síťových systémů, počítačová obnova databázi, obnova počítače po zhroutilí, obnova počítačových dat (regenerace), ochrana (proti počítačovému virům), odblokování mobilních telefonů, plánovaná obnova počítače po havárii, počítačové programování pro zabezpečení elektronických dat, počítačové zabezpečení pro ochranu před nelegálním přístupem do sítí, poskytování bezpečnostních služeb pro počítačové sítě, přístup k počítači a počítačové transakce za účelem zpracování dat, služby kopírování a konverze dat, služby kódování dat, služby datové konverze počítačových programů a dat (nikoliv fyzická), dekódování dat, digitalizace dokumentů (skenování), digitalizace zvuku a obrazu, služby digitální komprese počítačových dat, kódování, dekódování a ověřování informací, zpráv a dat, kódování digitální hudby, kódování digitálních obrázků, kódování magnetických karet, kódování zpráv, komprese dat pro elektronické ukládání, konverze dat elektronických informací, konverze počítačových programů a dat (jiná

než fyzická), kopírování počítačového softwaru, architektonické služby a (540)
služby urbanistického plánování, inženýrské služby, geodetické a
průzkumné služby, přírodovědné služby, architektonické služby
projektování kancelářských zařízení, architektonické služby projektování
průmyslových budov, architektonické služby projektování komerčních
staveb, architektonický design exteriérových dekorací, architektonický
design interiérových dekorací, architektonický design pro urbanistické
plánování, automobilové návrhy, automobilový design, design a grafický
design pro tvorbu webových stránek na internetu, design a návrh bižuterie
a klenotů, design domovských a webových stránek, design (grafické
umění), design kontrolovaných environmentálních budov.

(511) 9, 41, 42
(540)

KORUNA

(111) **365894**
(220) 08.06.2017
(320) 08.06.2017
(442) 20.12.2017
(151) 28.03.2018
(730) **OK financial CZ s.r.o.**, Na Loukách 86/13, Vlkoš, 75119, CZ
(210) O-540247
(510) (36) nemovitostní (realitní) konzultační služby.
(511) 36
(540)

**OKF
REALITY**

(111) **365895**
(220) 14.06.2017
(320) 14.06.2017
(442) 20.12.2017
(151) 28.03.2018
(730) **ARSDERMA s.r.o.**, Nad Plesenkou 603/22, Ostrava, Plesná, 72527, CZ
(740) Ing. Iva Rylková, Polská 1525/12, Ostrava, Poruba, 70800
(210) O-540355
(591) Barevná
(510) (3) krémy, kosmetické přípravky pro péči o pleť a tělo, mýdla, mycí
přípravky, vlasová kosmetika, dekorativní kosmetika, přípravky na
opalování a po opalování, přípravky ke koupání a do koupele; (41)
informace o výchově a vzdělávání, organizování a vedení kongresů a
konferencí, semináře, symposia, školení, pořádání a řízení školení,
vydávání textů (s výjimkou reklamních nebo náborových), vzdělávání,
vyučování; (44) poradenství v oblasti farmacie, služby kliniky nebo
sanatoria (soukromé), lékařské služby, pronájem lékařských zařízení,
dermatologie, korektivní dermatologie, terapeutické služby, zdravotní
péče, zdravotní poradenství, zkrášlovací salóny.
(511) 3, 41, 44

zdravá .com

(111) **365896**
(220) 27.06.2017
(320) 27.06.2017
(442) 06.09.2017
(151) 28.03.2018
(730) **Datlink s.r.o.**, Adolova 2609/8, Plzeň, 30100, CZ
(740) AK Jan Bárta, JUDr. Jan Bárta, advokát, Kaprova 42/14, Praha 1, 11000
(210) O-540675
(510) (9) počítačové programy pro přístup, prohlížení a vyhledávání online
databázi, počítačový software pro správu databázi, interaktivní počítačový
software, počítačové programy pro umožnění kontroly přístupu nebo
vstupu, platformy počítačového softwaru, počítačové programy ke
zpracování dat, počítačové programy pro elektronické systémy
registračních pokladen, počítačový software pro kontrolu času, software
na čtečky karet, software pro správu financí; to vše v oblasti software pro
oblast sportu, zábavy a fitness; (35) velkoobchodní služby v souvislosti s
počítačovým softwarem, maloobchodní služby v oboru počítačového
softwaru; to vše v oblasti software pro oblast sportu, zábavy a fitness; (42)
software jako služba (SaaS), platforma jako služba (PaaS); to vše v oblasti
software pro oblast sportu, zábavy a fitness.
(511) 9, 35, 42
(540)

Membex

(111) **365897**
(220) 03.07.2017
(320) 03.07.2017
(442) 20.12.2017
(151) 28.03.2018
(730) **Pokorná Eva doc. MUDr., CSc.**, Plovdivská 3426/7, Praha 12, 14300,
CZ
(210) O-540773
(591) Barevná
(510) (41) organizování a pořádání kurzů, vč. nácviků a tréninků situací
získaných v kurzech pro lékaře, sestry a jiný personál nemocnic v
kontextu komunikace s pozůstalými a příbuznými pacientů; (44) lékařské
služby, služby psychologa, zdravotní poradenství, zdravotní péče.
(511) 41, 44
(540)

kurs sdělování nepříjemných zpráv
course communication of bad news

(111) **365898**
(220) 10.07.2017
(320) 10.07.2017
(442) 20.09.2017

- (151) 28.03.2018
(730) **Bayer Lukáš**, Zubnická 845/3, Praha 9, 19000, CZ
(740) PROPATENT, JUDr. Matěj Sedláček, Pod Pekařkou 107/1, Praha 4, 14700
(210) O-540886
(510) (9) počítačový software, data, databáze a jiné informační produkty na nosičích dat nebo v elektronických datových, informačních, telekomunikačních sítích všeho druhu, multimediální informační katalogy, elektronické dokumenty, elektronické publikace; (35) propagace charitativních projektů, propagační a reklamní činnost, marketingové studie, průzkum veřejného mínění, pronájem reklamních ploch, ekonomické poradenství, obchodní poradenské služby, zprostředkování obchodní spolupráce mezi podnikatelským sektorem a charitativními institucemi, akviziční činnost (fúze podniků), vedení databází a jiných záznamů o obchodních kontaktech; (36) finanční služby, finanční analýzy, finanční poradenství, finanční sponzorování, kalkulace a zpracování projektů na kapitálové investování, organizování dobročinných sbírek, shromažďování prostředků na dobročinné účely, finanční podpora charitativních projektů, akviziční činnost (nákup nemovitostí), zprostředkování financí pro investiční projekty.
(511) 9, 35, 36
(540)



- (111) **365899**
(220) 11.07.2017
(320) 11.07.2017
(442) 20.12.2017
(151) 28.03.2018
(730) **Shevkan Valeriy**, Petrozavodskaja ev. čísl. 63/22/1, 125414 Moskva, RU
(740) Ing. Francis Jupa, patentový zástupce, Měchenická 4/2554, Praha 4, 14100
(210) O-540911
(591) Barevná
(510) (32) nealkoholické nápoje všeho druhu zařazené do třídy 32, minerální, stolní a syčené vody přírodní; (35) zprostředkovatelská činnost v oblasti obchodu, maloobchod-velkoobchod, export-import, internetový obchod (e-shop), vše s výše uvedenými výrobky ve tř. 32, dodavatelské služby pro třetí osoby, marketing, propagace, reklama, inzerce všemi druhy médií, výstavní činnost k obchodním a reklamním účelům, zprostředkovatelská a obstaravatelská činnost v oblasti obchodu s výše uvedenými výrobky ve tř. 32 a v oblasti reklamy; (40) stáčení a úprava vod.
(511) 32, 35, 40
(540)



- (111) **365900**
(220) 08.08.2017
(320) 08.08.2017
(442) 20.12.2017
(151) 28.03.2018
(730) **TV Nova s.r.o.**, Křiženeckého nám. 1078/5, Praha 5, 15200, CZ

- (740) Dana Lukajová, patentový zástupce, Voršilská 130/10, Praha 1 - Nové Město, 11000
(210) O-541496
(510) (35) poskytování prostoru, času a médií pro reklamu, poskytování a pronajímání reklamního prostoru na internetu, poskytování informatizovaných reklamních služeb, poskytování prostoru na webových stránkách k reklamě na výrobky a služby, poskytování reklamního prostoru v periodických publikacích, novinách a časopisech, poskytování reklamního prostoru elektronickými prostředky a globálními informačními sítěmi, pronájem reklamních ploch a reklamního materiálu, pronájem reklamního času v komunikačních médiích, pronájem reklamního prostoru na webových stránkách, zajišťování reklamního prostoru v novinách, šíření reklam a inzerce, konzultační a poradenské služby a pomoc v oblasti reklamní, marketingové a propagační činnosti, reklamní, inzertní a propagační činnost, marketing, služby vztahů s veřejností (public relations), služby předvádění výrobků a vystavování zboží, předváděcí akce a výstavy k obchodním nebo reklamním účelům, poskytování vědomostních, pobídkových a bonusových programů – vše ke komerčním, reklamním nebo propagačním účelům, komerční správa licencí na výrobky a služby třetích osob, obchodní informace a rady pro spotřebitele (spotřebitelská poradna), objednávání pro třetí strany, počítačové objednávání zboží, předplatné na balíček informačních médií, předplatné na televizní kanál, pronájem prodejních automatů, shromažďování licitací nabídek, služby v oblasti srovnávání cen, zajišťování předplacení telematických, telefonních nebo počítačových služeb (internet), zařízení kolektivních koupí, zprostředkování dohod týkajících se prodeje a nákupu zboží, zprostředkování obchodů pro třetí strany, marketingové analýzy, marketingové studie, marketingový průzkum, informační kanceláře (komerční), obchodní informace vedené počítačem, poskytování obchodních informací, obchodní informační služby, sběr a systemizace dat z obchodní a podnikatelské činnosti, šíření obchodních informací, šetření vztahující se k obchodu, šíření údajů vztahujících se k obchodním aktivitám, služby benchmarkingu, služby v oblasti analýzy cen, služby týkající se průzkumu trhu, srovnávací služby cen, poskytování informací komerčního nebo reklamního charakteru, multimediálních informací komerčního charakteru, činnost reklamní agentury, činnost ekonomických a/nebo organizačních poradců, zprostředkování v obchodních vztazích, merchandising, franchising, pomoc při využívání a řízení obchodního podniku, personální agentura, personální poradenství, automatizované zpracování dat, pomoc při provozování obchodů a obchodních činností průmyslového nebo obchodního podniku, služby, které zahrnují záznam, přepis, vypracování, kompilaci přenášení nebo systematickosti písemných či datových či elektronických sdělení a záznamů jakož i využívání nebo kompilaci matematických a statistických údajů, organizační zabezpečování televizního vysílání v rámci této třídy, podporování a intenzifikace obchodních služeb založené na zvýhodňování klíčových spolupracovníků a klientů (obchodní služby), poskytování vědomostních a bonusových systémů, a to poskytování slev a odměn (obchodní služby), poskytování přednostních a nadstandardních služeb pro zákazníky, služby obchodního vedení modelingové agentury, výstavy komerční nebo reklamní nebo propagační, předvádění zboží prostřednictvím internetu nebo katalogu nebo výstav za účelem reklamy a/nebo prodeje, přeskupování a shromažďování (kromě dopravy) různých výrobků pro třetí osoby za účelem umožnit spotřebiteli pohodlně vybrat a prohlížet a kupovat (kromě přepravy) prostřednictvím katalogu a/nebo internetu a/nebo zásilkového prodeje v rámci této třídy, maloobchodní prodej nahraných nosičů záznamů, audiovizuálních děl, hudebních děl, knih, tiskovin, oděvů, módních doplňků, klíčenek, hudebních nástrojů, psacích potřeb, kancelářských potřeb, učebních pomůcek, nádobí a nádob pro domácnost nebo kuchyň, sklenic, hrnků, výrobků a surovin pro vaření, potravin, pokrmů, nápojů, prostírání, ubrusů, ubrousků, zástěr, výrobků souvisejících s vařením pokrmů, kuchařských receptů, reklamních a propagačních předmětů a doplňků stravy; (38) televizní vysílání, rozhlasové vysílání, digitální vysílání, satelitní vysílání, televizní vysílání programů, televizní vysílání zábavných, vzdělávacích, dokumentárních, výchovných, soutěžních, diskusních a informačních pořadů, streaming audio a video materiálů na internetu, služby v oblasti vysílání dat, vysílání televize přes internet, diskusní fóra (poskytování internetových diskusních fór), podcasting (šíření zvukových informací), televizní komunikační služby, televizní vysílání pro mobilní telefony, vysílání kabelové televize, video vysílání, zpoplatněné televizní vysílání, počítačová komunikace a přístup k internetu, komunikační služby pro přístup k databázi, poskytování blogovacích služeb, poskytování elektronického video spojení, poskytování elektronického zvukového spojení, poskytování přístupu a pronájem přístupového času k počítačovým databázím,

poskytování přístupu k datům nebo dokumentům uloženým elektronicky v centrálních souborech za účelem dálkových konzultací, poskytování přístupu k databázím, poskytování přístupu k digitálním hudebním webovým stránkám na internetu, poskytování přístupu k elektronickým stránkám, poskytování přístupu ke stránkám na elektronické informační síti, poskytování přístupu uživatelů k počítačovým programům v datových sítích, pronájem přístupového času k webovým stránkám (ISP), služby telekomunikačních bran, služby týkající se přeposílání webových stránek, telekomunikace, služby umožňující komunikaci jedné osoby z druhou, telematika, šíření, výměna nebo získávání zpráv a informací, šíření elektronických časopisů, informací, elektronických periodik, knih v elektronické podobě, audio nebo audiovizuálních děl prostřednictvím informační nebo datové nebo elektronické nebo komunikační nebo telekomunikační nebo počítačové sítě, zejména internetu, pomocí satelitů a jinými sítěmi, informační služby na internetu související s televizním vysíláním, služby na internetu související s televizním vysíláním, poskytování on-line platformy pro nahrávání, uchovávání, přenos a aktualizaci dat, obrázků, fotografií, 3D aplikací, zprostředkovatelská činnost v oblasti informačního servisu vztahujícího se k telekomunikačním službám, komunikace a přenos dat prostřednictvím veřejné nebo neveřejné telekomunikační sítě, komunikace, poradenská činnost v oblasti sdělovacích prostředků, telekomunikací, informační služby v oblasti telekomunikací, informační kancelář (poskytování informací o telekomunikačních službách), poskytování informačních služeb prostřednictvím počítačů v rámci této třídy, pronájem komunikačních míst, telekomunikační služby umožňující on-line v sítích dálkově objednávat a dodávat výrobků, na kterých jsou nanesena obrazová data objednatel; (41) televizní zábava, včetně organizace, produkce a prezentace televizních programů, nakladatelství a vydavatelství, ediční činnost, publikační činnost, nahrávání nosičů zvukových nebo obrazově zvukových, půjčování nahraných zvukových a zvukově obrazových záznamů, digitální video, audio a multimediální zábavní vydavatelské služby, hudební vydavatelství, reportéřské služby, vydávání a publikování knih, časopisů, vydávání hudebních děl, vydávání elektronických publikací, psaní scénářů, tvorba a šíření audiovizuálních děl, zpravodajství, publicistika, televizní zpravodajství, rozhlasové zpravodajství, obrazové zpravodajství, televizní produkce, filmová produkce (s výjimkou reklamní), tvorba programů, tvorba a výroba televizních a audiovizuálních programů, agenturní činnost v oblasti kultury, zprostředkování v oblasti kultury, výchovy, zábavy a sportu, výchovná, vzdělávací, soutěžní a zábavní činnost, zábavní služby, zahrnující vývoj, navrhování, výrobu a provádění rozhlasových a televizních programů a/nebo programů poskytovaných prostřednictvím nových médií jako je internet, zábavní nebo kulturní nebo vzdělávací představení, organizace společenských a kulturních akcí, organizace, provozování a provádění her a soutěží i veřejných, provozování divadla, provozování kina, výstavní činnost v oblasti kultury nebo zábavy nebo výchovy nebo vzdělávání, služby digitálního zpracování obrazu, elektronické publikování (DTP), služby nahrávacího studia, poskytování on-line elektronických publikací a děl (bez možnosti stažení), poskytování on-line audiovizuálních děl bez možnosti stažení, vydávání elektronických knih a on-line časopisů, poskytování publikací z celosvětové počítačové sítě nebo internetu s možností prohledávání, pronájem kinematografických filmů, výroba rozhlasových programů, psaní a zveřejňování textů (kromě reklamních), vydávání textů, s výjimkou reklamních nebo náborových, výroba divadelních a/nebo jiných představení, organizování kulturních nebo vzdělávacích výstav, poskytování služeb výchovných, vzdělávacích, soutěžních, kulturních a zábavních prostřednictvím internetu a jiných sítí, provozování tělovýchovných zařízení, pronájem a půjčování sportovních potřeb a náradí s výjimkou dopravních prostředků, půjčování knih, tiskovin, pronájem a půjčování audiopřístrojů, videopřístrojů, videorekordérů, videokamer, fotoaparátů, promítaček, rozhlasových a televizních přijímačů, filmů, kulturních a vzdělávacích potřeb a přístrojů, půjčování a pronájem obrazů, divadelních dekorací, pronájem stadionů, tenisových dvorců, pronájem a půjčování potápěčské výstroje, provozování a/nebo pronájem fitness centra.

(511) 35, 38, 41



(540)

- (111) **365901**
(220) 08.08.2017
(320) 08.08.2017
(442) 20.12.2017
(151) 28.03.2018
(730) **TV Nova s.r.o.**, Kříženeckého nám. 1078/5, Praha 5, 15200, CZ
(740) Dana Lukajová, patentový zástupce, Voršilská 130/10, Praha 1 - Nové Město, 11000
(210) O-541497
(591) Barevná
(510) (35) poskytování prostoru, času a médií pro reklamu, poskytování a pronajímání reklamního prostoru na internetu, poskytování informatizovaných reklamních služeb, poskytování prostoru na webových stránkách k reklamě na výrobky a služby, poskytování reklamního prostoru v periodických publikacích, novinách a časopisech, poskytování reklamního prostoru elektronickými prostředky a globálními informačními sítěmi, pronájem reklamních ploch a reklamního materiálu, pronájem reklamního času v komunikačních médiích, pronájem reklamního prostoru na webových stránkách, zajišťování reklamního prostoru v novinách, šíření reklam a inzercí, konzultační a poradenské služby a pomoc v oblasti reklamní, marketingové a propagační činnosti, reklamní, inzertní a propagační činnost, marketing, služby vztahů s veřejností (public relations), služby předvádění výrobků a vystavování zboží, předváděcí akce a výstavy k obchodním nebo reklamním účelům, poskytování věrnostních, pobídkových a bonusových programů – vše ke komerčním, reklamním nebo propagačním účelům, komerční správa licencí na výrobky a služby třetích osob, obchodní informace a rady pro spotřebitele (spotřebitelská poradna), objednávání pro třetí strany, počítačové objednávání zboží, předplatné na balíček informačních médií, předplatné na televizní kanál, pronájem prodejních automatů, shromažďování licitačních nabídek, služby v oblasti srovnávání cen, zajišťování předplacení telematických, telefonních nebo počítačových služeb (internet), zařizování kolektivních koupí, zprostředkování dohod týkajících se prodeje a nákupu zboží, zprostředkování obchodů pro třetí strany, marketingové analýzy, marketingové studie, marketingový průzkum, informační kanceláře (komerční), obchodní informace vedené počítačem, poskytování obchodních informací, obchodní informační služby, sběr a systemizace dat z obchodní a podnikatelské činnosti, šíření obchodních informací, šetření vztahující se k obchodu, šíření údajů vztahujících se k obchodním aktivitám, služby benchmarkingu, služby v oblasti analýzy cen, služby týkající se průzkumu trhu, srovnávací služby cen, poskytování informací komerčního nebo reklamního charakteru, multimediálních informací komerčního charakteru, činnost reklamní agentury, činnost ekonomických a/nebo organizačních poradců, zprostředkování v obchodních vztazích, merchandising, franchising, pomoc při využívání a řízení obchodního podniku, personální agentura, personální poradenství, automatizované zpracování dat, pomoc při provozování obchodů a obchodních činností průmyslového nebo obchodního podniku, služby, které zahrnují záznam, přepis, vypracování, kompilaci přenášeni nebo systematičnost písemných či datových či elektronických sdělení a záznamů jakož i využívání nebo kompilaci matematických a statistických údajů, organizační zabezpečování televizního vysílání v rámci této třídy, podporování a intenzifikace obchodních služeb založené na zvyšování klíčových spolupracovníků a klientů (obchodní služby), poskytování věrnostních a bonusových systémů, a to poskytování slev a odměn (obchodní služby), poskytování přednostních a nadstandardních služeb pro zákazníky, služby obchodního vedení modelingové agentury, výstavy komerční nebo reklamní nebo propagační, předvádění zboží prostřednictvím internetu nebo katalogu nebo výstav za účelem reklamy a/nebo prodeje, přeskupování a shromažďování (kromě dopravy) různých výrobků pro třetí osoby za

účelem umožnit spotřebiteli pohodlně vybrat a prohlížet a kupovat (kromě přepravy) prostřednictvím katalogu a/nebo internetu a/nebo zásilkového prodeje v rámci této třídy, maloobchodní prodej nahraných nosičů záznamů, audiovizuálních děl, hudebních děl, knih, tiskovin, oděvů, módních doplňků, klíčenek, hudebních nástrojů, psacích potřeb, kancelářských potřeb, učebních pomůcek, nádobí a nádob pro domácnost nebo kuchyň, sklenic, hrnků, výrobků a surovin pro vaření, potravin, pokrmů, nápojů, prostírání, ubrusů, ubrousků, zástěr, výrobků souvisejících s vařením pokrmů, kuchařských receptů, reklamních a propagačních předmětů a doplňků stravy; (38) televizní vysílání, rozhlasové vysílání, digitální vysílání, satelitní vysílání, televizní vysílání programů, televizní vysílání zábavných, vzdělávacích, dokumentárních, výchovných, soutěžních, diskusních a informačních pořadů, streaming audio a video materiálů na internetu, služby v oblasti vysílání dat, vysílání televize přes internet, diskusní fóra (poskytování internetových diskusních fór), podcasting (šíření zvukových informací), televizní komunikační služby, televizní vysílání pro mobilní telefony, vysílání kabelové televize, video vysílání, zpoplatněné televizní vysílání, počítačová komunikace a přístup k internetu, komunikační služby pro přístup k databázi, poskytování blogovacích služeb, poskytování elektronického video spojení, poskytování elektronického zvukového spojení, poskytování přístupu a pronájem přístupového času k počítačovým databázím, poskytování přístupu k datům nebo dokumentům uloženým elektronicky v centrálních souborech za účelem dálkových konzultací, poskytování přístupu k databázím, poskytování přístupu k digitálním hudebním webovým stránkám na internetu, poskytování přístupu k elektronickým stránkám, poskytování přístupu ke stránkám na elektronické informační síti, poskytování přístupu uživatelů k počítačovým programům v datových sítích, pronájem přístupového času k webovým stránkám (ISP), služby telekomunikačních bran, služby týkající se přeposílání webových stránek, telekomunikace, služby umožňující komunikaci jedné osoby z druhou, telematika, šíření, výměna nebo získávání zpráv a informací, šíření elektronických časopisů, informací, elektronických periodik, knih v elektronické podobě, audio nebo audiovizuálních děl prostřednictvím informační nebo datové nebo elektronické nebo komunikační nebo telekomunikační nebo počítačové sítě, zejména internetu, pomocí satelitů a jinými sítěmi, informační služby na internetu související s televizním vysíláním, služby na internetu související s televizním vysíláním, poskytování on-line platformy pro nahrávání, uchovávání, přenos a aktualizaci dat, obrázků, fotografií, 3D aplikací, zprostředkovatelská činnost v oblasti informačního servisu vztahujícího se k telekomunikačním službám, komunikace a přenos dat prostřednictvím veřejné nebo neveřejné telekomunikační sítě, komunikace, poradenská činnost v oblasti sdělovacích prostředků, telekomunikací, informační služby v oblasti telekomunikací, informační kancelář (poskytování informací o telekomunikačních službách), poskytování informačních služeb prostřednictvím počítačů v rámci této třídy, pronájem komunikačních míst, telekomunikační služby umožňující on-line v sítích dálkově objednávat a dodávat výrobků, na kterých jsou nanesena obrazová data objednatel; (41) televizní zábava, včetně organizace, produkce a prezentace televizních programů, nakladatelství a vydavatelství, ediční činnost, publikační činnost, nahrávání nosičů zvukových nebo obrazových zvukových, půjčování nahraných zvukových a zvukově obrazových záznamů, digitální video, audio a multimediální zábavní vydavatelství služby, hudební vydavatelství, reportéřské služby, vydávání a publikování knih, časopisů, vydávání hudebních děl, vydávání elektronických publikací, psaní scénářů, tvorba a šíření audiovizuálních děl, zpravodajství, publicistika, televizní zpravodajství, rozhlasové zpravodajství, obrazové zpravodajství, televizní produkce, filmová produkce (s výjimkou reklamní), tvorba programů, tvorba a výroba televizních a audiovizuálních programů, agenturní činnost v oblasti kultury, zprostředkování v oblasti kultury, výchovy, zábavy a sportu, výchovná, vzdělávací, soutěžní a zábavní činnost, zábavní služby, zahrnující vývoj, navrhování, výrobu a provádění rozhlasových a televizních programů a/nebo programů poskytovaných prostřednictvím nových médií jako je internet, zábavní nebo kulturní nebo vzdělávací představení, organizace společenských a kulturních akcí, organizace, provozování a provádění her a soutěží i veřejných, provozování divadla, provozování kina, výstavní činnost v oblasti kultury nebo zábavy nebo výchovy nebo vzdělávání, služby digitálního zpracování obrazu, elektronické publikování (DTP), služby nahrávacího studia, poskytování on-line elektronických publikací a děl (bez možnosti stažení), poskytování on-line audiovizuálních děl bez možnosti stažení, vydávání elektronických knih a on-line časopisů, poskytování publikací z celosvětové počítačové sítě nebo internetu s možností prohledávání, pronájem kinematografických filmů, výroba rozhlasových programů, psaní a zveřejňování textů (kromě

reklamních), vydávání textů, s výjimkou reklamních nebo náborových, výroba divadelních a/nebo jiných představení, organizování kulturních nebo vzdělávacích výstav, poskytování služeb výchovných, vzdělávacích, soutěžních, kulturních a zábavních prostřednictvím internetu a jiných sítí, provozování tělovýchovných zařízení, pronájem a půjčování sportovních potřeb a nářadí s výjimkou dopravních prostředků, půjčování knih, tiskovin, pronájem a půjčování audiopřístrojů, videopřístrojů, videorekordérů, videokamer, fotoaparátů, promítaček, rozhlasových a televizních přijímačů, filmů, kulturních a vzdělávacích potřeb a přístrojů, půjčování a pronájem obrazů, divadelních dekorací, pronájem stadionů, tenisových dvorců, pronájem a půjčování potápěčské výstroje, provozování a/nebo pronájem fitness centra.

(511) 35, 38, 41
(540)



- (111) **365902**
(220) 10.08.2017
(320) 10.08.2017
(442) 20.12.2017
(151) 28.03.2018
(730) **Sparta Hockey Supporters, z.s.**, Janovského 923/41, Praha 7, Holešovice, 17000, CZ
(210) O-541545
(510) (21) sklo, sklenice, džbánky, šálky, hrnky, misky, vázy, talířky, sochy, figurky, plakety a medaile a umělecké předměty vyrobené z materiálů jako porcelán, terakota nebo sklo, zahrnuté v této třídě; (25) oděvy všeho druhu, košile, trička, kalhoty, obleky, sukně, plavky, spodní prádlo, čepice, klobouky, boty; (26) oděvní galanterie a krátké střížní zboží všeho druhu, zipy, výšivky, tkaníčky, knoflíky, stuhy, oděvní ozdoby, přívěsky s výjimkou klenotů a bižuterie, odznaky (ne z drahých kovů), ozdoby do vlasů, ozdoby na obuv, přičesky, paruky, vlasové copy, umělé vousy a kníry, umělé květiny, umělé ovoce, umělé větve; (28) hračky pro lidi a zvířata všeho druhu, společenské hry, hlavolamy, loutky, rybářské potřeby všeho druhu, pruty, navijáky, vlasce, háčky, číhátka, splávky, umělá vnaďidla, sportovní náčiní a nářadí všeho druhu, míče, pálky, hokejky, činky, brusle, lyže, skateboardy, harpunové pušky na rybolov (potápěčské vybavení), potápěčské ploutve; (35) obchodní poradenství a zprostředkovatelství, provoz obchodního domu, reklama, reklamní agentura, pořizování databází a vyhledávání v nich, inzertní služba, průzkum trhu, administrativní služby; (39) přepravní a skladovací služby všeho druhu, zasilatelství a doručování adresných i neadresných zásilek, skladování údajů a dokumentů uložených na hmotných nosičích nebo v elektronické podobě, služby cestovní kanceláře (rezervování a objednávání dopravy), dopravní služby autem, vlakem, autobusem, lodí, letadlem, provoz letiště nebo nádraží, potrubní pošta, logistika, poskytování informací v oblasti dopravy; (41) nakladatelství a vydavatelství knih, časopisů a elektronických a digitálních médií, provozování loterií, sázkových her, tipovacích soutěží, provoz heren a kasin, provoz školy, pořádání sportovních utkání, tanečních zábav, diskoték a koncertů i divadelních vystoupení, kino, organizování divadelních a loutkových představení, činnost výkonných umělců, provozování fitness centra, pořádání dětských táborů (zábava, vzdělávání), poskytování informací v oblasti vzdělávání, zábavy a sportu.
(511) 21, 25, 26, 28, 35, 39, 41

(540)



(111) **365903**

(220) 15.08.2017

(320) 15.08.2017

(442) 20.12.2017

(151) 28.03.2018

(730) **FTV Prima, spol. s r.o.**, Na Žertvách 132/24, Praha 8 - Libeň, 18000, CZ

(210) O-541645

(510) (9) nosiče dat magnetické, záznamová média, zařízení na zpracování dat, počítačový software, nosiče záznamů nahrané i nenahrané, elektronické publikace (stažitelné), magnetické karty, kódované karty, hologramy, mikročipové nebo magnetické karty (kódované), platební karty, identifikační karty, paměťové karty, elektronická periodika a knihy v elektronické podobě, elektronické etikety na zboží, přístroje na interní komunikaci, aplikační software pro mobilní telefony, telekomunikační software, software na zpracování finančních transakcí, počítačový interface; (16) knihy, časopisy, stojany na fotografie, fotoalba a alba pro sběratele, kalendáře, diáře, plakáty, letáky, nálepky, navštivenky, pohledy, přání, sběratelské karty, katalogy, manuály, vstupenky, záložky do knih, tisky, grafické reprodukce, kancelářské potřeby (kromě nábytku), kancelářský a dopisní papír, desky na dokumenty, obálky, razítka, psací potřeby, školní potřeby, vyučovací pomůcky a potřeby (kromě přístrojů), pera, tužky, zvýrazňovače, fixy, gummy na gumování, pastelky, krabice z papíru nebo lepenky, papírové tašky, balicí papír tiskárenské výrobky, fotografie, papírenské zboží, plastické obaly (nezařazené do jiných tříd), tiskařské typy, výrobky z papíru jištěné proti padělení, s vodoznakem, s ochrannými barvami, papír s ochrannými vlákny, s hologramem, s chemickou ochranou, stravenky, poukázky, ceniny papírové, papírové kupony, akcie (cenné tiskárenské výrobky z papíru), periodické a neperiodické publikace, tiskoviny, listky, tiskopisy, blahopřání, bloky (papírnické výrobky), brožury, držáky na psací potřeby, figurky (sošky) z papírové hmoty, grafické reprodukce, grafiky, gummy na mazání, karty, knižní zarážky v rámci této třídy, křída na psaní, papír, svítilny, toaletní papír, papírová prostírálna, papírové podložky pod sklenice, papírové ubrousky, obaly na láhve lepenkové nebo papírové a z plastických hmot, pastelky, penály, poutače z papíru nebo lepenky, pouzdra na doklady, pouzdra na pera, pouzdra s psacími potřebami, papírové praporky, prospekty, papírové ručníky, samolepky, sešity, skicárky, žetítka, tikety, tiskopisy, tiskové typy, tiskoviny, držátka na tužky, patentní tužky, zápisníky, zpěvníky; (21) pomůcky a nádoby pro domácnost a kuchyň, čistící potřeby, sklo, porcelán a majolika neobsažené v jiných třídách, malé přístroje k sekání, mletí, lisování s ručním pohonem, hrncečky, skleničky, reklamní a propagační předměty ze skla nebo porcelánu, poháry skleněné, sklenice a veškeré skleněné zboží spadající do této třídy, porcelánové džbány, holby, poháry porcelánové a keramické, tácky keramické a porcelánové, stojany na jídelní listky, suvenýry a upomínkové předměty ze skla, porcelánu a keramiky náležející do této třídy, veškeré jídelní, salátové, nápojové, moučnickové a zmrzlinové skleněné, porcelánové a keramické zboží zařazené v této třídě; (25) oděvy, obuv, pokrývky hlavy, čepice, včetně pletených, šály, trička, plavky; (35) poskytování prostoru, času a médií pro reklamu, poskytování a pronajímání reklamního prostoru na internetu, poskytování informatizovaných reklamních služeb, poskytování prostoru na webových stránkách k reklamě na výrobky a služby, poskytování reklamního prostoru v periodických publikacích, novinách a časopisech, poskytování reklamního prostoru elektronickými prostředky a globálními informačními sítěmi, pronájem reklamních ploch a reklamního materiálu, pronájem reklamního času v komunikačních médiích, pronájem reklamního prostoru na webových stránkách, šíření reklam a inzerce, konzultační a poradenské služby a pomoc v oblasti reklamní, marketingové a propagační činnosti, reklamní, inzertní činnost, služby vztahu s veřejností (public relations),

služby předvádění výrobků a vystavování zboží, předváděcí akce a výstavy k obchodním nebo reklamním účelům, počítačové objednávání zboží, předplatné na balíček informačních médií, předplatné na televizní kanál, šíření obchodních informací, poskytování informací komerčního nebo reklamního charakteru, multimediálních informací komerčního charakteru, činnost reklamní agentury, činnost ekonomických a/nebo organizačních poradců, zprostředkování v obchodních vztazích, merchandising, franchising, pomoc při využívání a řízení obchodního podniku, pomoc při provozování obchodů a obchodních činností průmyslového nebo obchodního podniku, služby, které zahrnují záznam, přepis, vypracování, kompilaci přenášení nebo systematickosti písemných či datových či elektronických sdělení a záznamů jakož i využívání nebo kompilaci matematických a statistických údajů, organizační zabezpečování televizního vysílání v rámci této třídy, služby obchodního vedení modelingové agentury, výstavy komerční nebo reklamní nebo propagační, předvádění zboží prostřednictvím internetu nebo katalogu nebo výstav za účelem reklamy a nebo prodeje, přeskupování a shromažďování (kromě dopravy) různých výrobků pro třetí osoby za účelem umožnit spotřebiteli pohodlně vybrat a prohlížet a kupovat (kromě přepravy) prostřednictvím katalogu a nebo internetu a nebo zásilkového prodeje v rámci této třídy, maloobchodní prodej nahraných nosičů záznamů, audiovizuálních děl, hudebních děl, knih, tiskovin, oděvů, módních doplňků, klíčenek, hudebních nástrojů, psacích potřeb, kancelářských potřeb, učebních pomůcek, nádobí a nádob pro domácnost nebo kuchyň, sklenic, hrnků, výrobků a surovin pro vaření, potravin, pokrmů, nápojů, prostírání, ubrusů, ubrousků, zástěr, výrobků souvisejících s vařením pokrmů, kuchařských receptů, reklamních a propagačních předmětů, doplňků stravy; (38) telekomunikace, elektronická pošta, služby elektronických nástěnek (telekomunikační služby), informační kanceláře, vysílání kabelové televize, služby dálkových konferencí, počítačová komunikace, posílání zpráv, poskytování internetových diskusních fór, pronájem přístrojů pro přenos zpráv, pronájem přístupového času ke globálním počítačovým sítím, pronájem zařízení pro přenos informací, přenášení televizního signálu pomocí satelitních družic, přenos zpráv a obrazových informací pomocí počítače, půjčování telekomunikačních zařízení, teleshoppingové služby (poskytování televizních kanálů pro teleshoppingové služby), televizní vysílání, digitální vysílání, televizní vysílání zábavných, vzdělávacích, výchovných, soutěžních, diskusních a informačních pořadů, šíření elektronických časopisů, informací, elektronických periodik, knih v elektronické podobě, audio nebo audiovizuálních děl prostřednictvím informační nebo datové nebo elektronické nebo komunikační nebo telekomunikační nebo počítačové sítě, zejména internetu, pomocí satelitů a jiných sítí, informační služby na internetu související s televizním vysíláním, služby na internetu související s televizním vysíláním, přenos dat (obrázků, fotografií, 3D aplikací) prostřednictvím globální počítačové sítě; (41) nakladatelství a vydavatelství, ediční činnost, publikační činnost, nahrávání nosičů zvukových nebo obrazově zvukových, služby v oblasti digitálního zpracování obrazu, elektronické publikování (DTP), služby v oblasti estrád, TV produkce, tvorba a výroba televizních a audiovizuálních programů, obrazové zpravodajství, filmová produkce, jiná než reklamní, filmová studia, filmová tvorba, filmové projekce, půjčování filmů, fotografování, informace o možnostech zábavy, informace o výchově a vzdělávání, výchovně-zábavné klubové služby, vydávání knih, služby nahrávacího studia, nahrávání videopásek, organizace společenských a kulturních akcí, organizace, provozování a provádění her a soutěží i veřejných, organizování vzdělávacích nebo zábavných soutěží, výstavní činnost v oblasti kultury nebo zábavy nebo výchovy nebo vzdělávání, plánování a organizování večírků, poskytování on-line elektronických publikací (bez možnosti stažení), pronájem audio nahrávek, pronájem divadelních dekorací, pronájem kinematografických filmů, provozování her on-line (z počítačové sítě), výroba divadelních nebo jiných představení, půjčování videopásek, psaní scénářů, organizování a vedení seminářů, reportážské služby, televizní zábava, opatřování titulků, výuka, vydávání elektronických knih a časopisů on-line, zveřejňování a vydávání textů, s výjimkou reklamních nebo náborových, výroba videofilmů, pronájem zvukového nahrávacího zařízení, živé představení, organizování živých vystoupení, čtenářská anketa, divácká anketa; (42) hosting prostoru pro webové stránky, hosting portálu na internetu, hosting on-line platformy pro nahrávání, návrhy, strukturování a programování či jiné vytváření a instalace počítačových programů, údržba a správa internetových portálů a serveru a internetových či intranetových počítačových stránek a nástěnek a internetových či intranetových aplikací, návrhy, strukturování a programování či jiné vytváření a instalace a údržba počítačových systémů a databází a databázových systémů, výzkum a vývoj a tvorba systémů pro elektronické obchodování, včetně příslušného

software a hardware, tvorba software, programování internetových databázových systémů, programování multimediálních aplikací, tvorba interaktivních a grafických programů, tvorba multimediálních dokumentů, prezentací, aplikací a katalogů, konstrukce www prezentací, softwarové řešení www serverů, návrh www stránek, tvorba počítačové animace a vizualizace, poskytování vyhledávačů pro internet, převod (konverze) počítačových programů, dat či jiných údajů v elektronické podobě z různých formátů do jiných formátů (ne fyzický), převod (konverze) dokumentů, dat či jiných údajů z fyzických médií na elektronická media.

(511) 9, 16, 21, 25, 35, 38, 41, 42

(540) **Černé vdovy**

(111) **365904**

(220) 30.08.2017

(320) 30.08.2017

(442) 20.12.2017

(151) 28.03.2018

(730) **Hankook Tire Worldwide Co., Ltd.**, 647-15, Yoksam-Dong, Kangnam-Gu, Seoul, KR

(740) Zeiner & Zeiner v.o.s., Mgr. Alexandr Vališ, Maiselova 15, Praha 1, 11000

(210) O-541929

(591) Barevná

(510) (12) pneumatiky pro automobily, pneumatiky pro bicykly, obaly pro pneumatiky, kryty pro pneumatiky, pneumatiky pro motocykly, lepicí gumové záplaty pro opravy duší, duše pro bicykly, duše pro motocykly, duše pro pneumatiky plněné vzduchem, duše pro kola vozidel, duše pro pneumatiky vozidel, zavazadlové sítě pro vozidla, pneumatiky plněné vzduchem, soupravy pro opravy duší, ráfky pro kola vozidel, kryty sedel pro bicykly, kryty sedel pro motocykly, bezpečnostní pásy pro sedadla vozidel, brzdové segmenty pro vozidla, tlumiče nárazů pro vozidla, nosiče lyží pro auta, hroty do pneumatik, hřebky do pneumatik, pneumatiky pro kola vozidel, pneumatiky beze vzduchu pro kola vozidel, běhouny k protektorování pneumatik, běhouny pro vozidla (válečkové pásy), běhouny pro vozidla (traktorového typu), bezdušové pneumatiky pro bicykly, bezdušové pneumatiky pro motocykly, ventily pro pneumatiky vozidel, pneumatiky kolových vozidel.

(511) 12

(540)

HEM Hankook
Electric
Mobility Technology

(111) **365905**

(220) 02.09.2017

(320) 02.09.2017

(442) 20.12.2017

(151) 28.03.2018

(730) **Nalevajko Nikola Bc.**, Soukenická 1085/4, Praha 1, Nové Město, 11000, CZ

(210) O-541989

(510) (23) vlákna, nitě a příze; (24) bavlněné látky, látky, textilie; (25) domácí obuv, oděvy, pokrývky hlavy, obuv, ponožky, pánské ponožky, kotníčkové ponožky, ponožky, punčochy, vlněné ponožky, atletické ponožky, sportovní ponožky, tenisové ponožky, termo ponožky, nepromokavé ponožky, punčochové ponožky, protiskluzové ponožky, ponožky zabraňující pocení, ponožky a punčochy, pletené zboží (oděvy); (28) sportovní potřeby a vybavení; (40) zakázková výroba a montážní služby, zpracování a přeměna materiálů, a to zpracování textilií, kůže a kožešin, tiskárenské služby, vyvolávání a zpracování fotografií a kinematografických filmů; (42) vědecké a technologické služby, návrhářství.

(511) 23, 24, 25, 28, 40, 42

(540) **WHAT THE SOCK?!**

(111) **365906**

(220) 05.09.2017

(320) 05.09.2017

(442) 20.12.2017

(151) 28.03.2018

(730) **Nekvapilová Soňa Mgr., MBA**, Bratroňov, Ctětín, 53825, CZ

(210) O-542029

(510) (35) řízení obchodní činnosti, kancelářské práce, komerční využití Internetu v oblastech komerčních internetových médií a vyhledávacích služeb, on-line inzerce, organizační zajištění a pořádání prezentací, marketing a obchod s tiskovinami a elektronickými výukovými materiály, jako eLearning, elektronické slovníky, on-line výukové materiály, zprostředkovatelská činnost v oblasti obchodu s tiskovinami a elektronickými výukovými materiály, jako eLearning, elektronické slovníky, on-line výukové materiály; (39) poradenská činnost v oboru cestovního ruchu, agenturní a zprostředkovatelská činnost v oboru cestovního ruchu a turistiky, provozování cestovní a turistické kanceláře, průvodcovské služby; (41) provozování jazykových škol a zajišťování jazykových kurzů, překladatelské a tlumočnické služby, výchova, zábava a sportovní činnost, pořádání dětských příměstských táborů, kulturní aktivity, organizování tiskových konferencí, výstavních akcí s kulturním nebo vzdělávacím zaměřením, poskytování on-line elektronických publikací, nahrávání nosičů zvukových nebo obrazově zvukových.

(511) 35, 39, 41

(540)

JAZYKOVÁ ŠKOLA

(111) **365907**

(220) 06.09.2017

(320) 06.09.2017

(442) 20.12.2017

(151) 28.03.2018

(730) **ABR ASAP Service s.r.o.**, U smaltovny 1335/20, Praha 7, Holešovice, 17000, CZ

(740) INPARTNERS GROUP, Mgr. Lenka Musilová, Koliště 1965/13a, Brno, Černá Pole, 60200

(210) O-542053

(510) (16) reklamní a dárkové předměty v rámci této třídy, tiskoviny periodické i neperiodické, letáky, magazíny, newslettery, brožury, odborné publikace, manuály, plakáty, papír, časopisy (periodika), formuláře, grafiky, kalendáře, karty, katalogy, knihy, knihy brožované, lístky, vstupenky, noviny, oběžníky, obrazy, příručky, samolepky (papírnické výrobky), výrobky papírenské, vzory pro výšivky, psací potřeby, tužky, držáky na psací potřeby; (18) oblečení pro psy všeho druhu, obojky, vodítka, obuv pro psy, postroje, pokrývky pro zvířata, tašky a vaky na nošení domácích zvířat; (20) pelechy pro domácí zvířata, polštářky, zejména pro psy a kočky, pohovky pro domácí zvířata, psí boudy, kukaně, schůdky nekovové, podušky, podušky pro zvířata, matrace; (25) oděvy a oděvní doplňky, osobní prádlo, obuv, bundy sportovní, čelenky, čepice, čepice se štítkem, kalhoty, klobouky, košile, kravaty, oděvy z kůže, opasky, pláště, pláštěnky, pokrývky hlavy, ponča, ponožky, potítka, rukavice, sukně, svetry (pulovry), šátky, šály, šerpy, šle, šaty dámské, tílka, trička, vesty, mikiny, kombinézy (oděvy), konfekce, kostýmy, obleky, pláště pracovní, pracovní oděvy (ochranné), zástěry, džínové oděvy a prádlo, oděvy z kůže, kožešin a jejich imitací; (35) provozování internetového obchodu (e-shopu), maloobchodu a velkoobchodu s následujícími výrobky: elektronické nosiče informací, reklamní materiály a kalendáře - vše s tematikou zvířat zejména psů, kosmetické a léčebné prostředky pro zvířata, veterinární přípravky a potravinové doplňky pro zvířata, veterinární pomůcky a nástroje, vybavení salonů pro zvířata, chovatelské potřeby a krmivo pro zvířata, reklamní a marketingová činnost v oblasti kosmetických výrobků a služeb pro zvířata, zprostředkování prodeje

kosmetických výrobků pro zvířata, veterinárních přípravků a potravinových doplňků pro zvířata, předvádění produktů a výrobků pro zvířata, reklamní a marketingová činnost v oblasti služeb pro zvířata, předvádění produktů nebo výrobků určených pro zvířata, organizování komerčních nebo reklamních výstav a veletrhů, předvádění zboží, rozšiřování reklamních materiálů (letáků, prospektů, tisků, vzorků) zákazníkům, vydávání reklamních nebo náborových, propagačních a inzertních textů, pomoc při řízení obchodní činnosti, zejména týkající se vedení obchodu s chovatelskými potřebami a produkty určenými pro zvířata; (41) služby zábavní, vzdělávací a školicí, organizování vzdělávacích, zábavných, sportovních soutěží nebo soutěží krásy a zvířecích výstav, organizování, zajištění a pořádání vzdělávacích akcí, kurzů, seminářů, přednášek, konferencí, workshopů a dalších akcí souvisejících s obory působnosti kosmetických salonů pro zvířata, lázní a wellness salonů pro zvířata, veterinárních klinik a ordinací, a dalších společností a jednotlivců, kteří se zabývají péčí o zvířata, instruktáž a praktický výcvik, výchova, služby v oblasti vzdělávání, vydávání odborné literatury v oboru péče o zvířata, tvorba elektronických periodik, elektronické publikování (DTP), poskytování on-line elektronických publikací (bez možnosti stažení), vydávání elektronických knih a časopisů on-line.

(511) 16, 18, 20, 25, 35, 41
(540)



(111) **365908**
(220) 06.09.2017
(320) 06.09.2017
(442) 20.12.2017
(151) 28.03.2018
(730) **ABR ASAP Service s.r.o.**, U smaltovny 1335/20, Praha 7, Holešovice, 17000, CZ
(740) INPARTNERS GROUP, Mgr. Lenka Musilová, Koliště 1965/13a, Brno, Černá Pole, 60200
(210) O-542057
(510) (16) reklamní a dárkové předměty v rámci této třídy, tiskoviny periodické i neperiodické, letáky, magazíny, newslettery, brožury, odborné publikace, manuály, plakáty, papír, časopisy (periodika), formuláře, grafiky, kalendáře, karty, katalogy, knihy, knihy brožované, lístky, vstupenky, noviny, oběžníky, obrazy, příručky, samolepky (papírnické výrobky), výrobky papírenské, vzory pro výšivky, psací potřeby, tužky, držáky na psací potřeby; (18) oblečení pro psy všeho druhu, obojky, vodítka, obuv pro psy, postroje, pokrývky pro zvířata, tašky a vaky na nošení domácích zvířat; (20) pelechy pro domácí zvířata, polštářky, zejména pro psy a kočky, pohovky pro domácí zvířata, psí boudy, kukaně, schůdky nekovové, podušky, podušky pro zvířata, matrace; (25) oděvy a oděvní doplňky, osobní prádlo, obuv, bundy sportovní, čelenky, čepice, čepice se štítkem, kalhoty, klobouky, košile, kravaty, oděvy z kůže, opasky, pláště, pláštěnky, pokrývky hlavy, ponča, ponožky, potítka, rukavice, sukně, svetry (pulovry), šátky, šály, šerpy, šle, šaty dámské, tílka, trička, vesty, mikiny, kombinézy (oděvy), konfekce, kostýmy, obleky, pláště pracovní, pracovní oděvy (ochranné), zástěry, džínové oděvy a prádlo, oděvy z kůže, kožešin a jejich imitací; (35) provozování internetového obchodu (e-shopu), maloobchodu a velkoobchodu s následujícími výrobky: elektronické nosiče informací, reklamní materiály a kalendáře - vše s tematikou zvířat zejména psů, kosmetické a léčebné prostředky pro zvířata, veterinární přípravky a potravinové doplňky pro zvířata, veterinární pomůcky a nástroje, vybavení salonů pro zvířata, chovatelské potřeby a krmivo pro zvířata, reklamní a marketingová činnost v oblasti kosmetických výrobků a služeb pro zvířata, zprostředkování prodeje kosmetických výrobků pro zvířata, veterinárních přípravků a potravinových doplňků pro zvířata, předvádění produktů a výrobků pro zvířata, reklamní a marketingová činnost v oblasti služeb pro zvířata,

předvádění produktů nebo výrobků určených pro zvířata, organizování komerčních nebo reklamních výstav a veletrhů, předvádění zboží, rozšiřování reklamních materiálů (letáků, prospektů, tisků, vzorků) zákazníkům, vydávání reklamních nebo náborových, propagačních a inzertních textů, pomoc při řízení obchodní činnosti, zejména týkající se vedení obchodu s chovatelskými potřebami a produkty určenými pro zvířata; (41) služby zábavní, vzdělávací a školicí, organizování vzdělávacích, zábavných, sportovních soutěží nebo soutěží krásy a zvířecích výstav, organizování, zajištění a pořádání vzdělávacích akcí, kurzů, seminářů, přednášek, konferencí, workshopů a dalších akcí souvisejících s obory působnosti kosmetických salonů pro zvířata, lázní a wellness salonů pro zvířata, veterinárních klinik a ordinací, a dalších společností a jednotlivců, kteří se zabývají péčí o zvířata, instruktáž a praktický výcvik, výchova, služby v oblasti vzdělávání, vydávání odborné literatury v oboru péče o zvířata, tvorba elektronických periodik, elektronické publikování (DTP), poskytování on-line elektronických publikací (bez možnosti stažení), vydávání elektronických knih a časopisů on-line.

(511) 16, 18, 20, 25, 35, 41
(540)

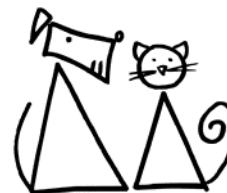

(111) **365909**
(220) 06.09.2017
(320) 06.09.2017
(442) 20.12.2017
(151) 28.03.2018
(730) **ABR ASAP Service s.r.o.**, U smaltovny 1335/20, Praha 7, Holešovice, 17000, CZ
(740) INPARTNERS GROUP, Mgr. Lenka Musilová, Koliště 1965/13a, Brno, Černá Pole, 60200
(210) O-542068
(510) (16) reklamní a dárkové předměty v rámci této třídy, tiskoviny periodické i neperiodické, letáky, magazíny, newslettery, brožury, odborné publikace, manuály, plakáty, papír, časopisy (periodika), formuláře, grafiky, kalendáře, karty, katalogy, knihy, knihy brožované, lístky, vstupenky, noviny, oběžníky, obrazy, příručky, samolepky (papírnické výrobky), výrobky papírenské, vzory pro výšivky, psací potřeby, tužky, držáky na psací potřeby; (18) oblečení pro psy všeho druhu, obojky, vodítka, obuv pro psy, postroje, pokrývky pro zvířata, tašky a vaky na nošení domácích zvířat; (20) pelechy pro domácí zvířata, polštářky, zejména pro psy a kočky, pohovky pro domácí zvířata, psí boudy, kukaně, schůdky nekovové, podušky, podušky pro zvířata, matrace; (25) oděvy a oděvní doplňky, osobní prádlo, obuv, bundy sportovní, čelenky, čepice, čepice se štítkem, kalhoty, klobouky, košile, kravaty, oděvy z kůže, opasky, pláště, pláštěnky, pokrývky hlavy, ponča, ponožky, potítka, rukavice, sukně, svetry (pulovry), šátky, šály, šerpy, šle, šaty dámské, tílka, trička, vesty, mikiny, kombinézy (oděvy), konfekce, kostýmy, obleky, pláště pracovní, pracovní oděvy (ochranné), zástěry, džínové oděvy a prádlo, oděvy z kůže, kožešin a jejich imitací; (35) provozování internetového obchodu (e-shopu), maloobchodu a velkoobchodu s chovatelskými potřebami a krmivem, provozování internetového obchodu (e-shopu), maloobchodu a velkoobchodu s výrobky uvedenými výše ve třídě 16, 18, 20 a 25, reklamní a marketingová činnost v oblasti služeb pro zvířata, předvádění produktů nebo výrobků určených pro zvířata, zprostředkování maloobchodu s výše uvedenými výrobky ve třídě 16, 18, 20 a 25, distribuce reklamních materiálů a vzorků výrobků, ruční i automatizované zpracování a práva obchodních dat, služby administrativní správy a organizačně hospodářské povahy, poskytování obchodních informací, kopírování, obchodní průzkumy a analýzy, inzerce, podnikatelské konzultace a informace, obchodní zastoupení jiných podnikatelských subjektů (výrobců), organizování komerčních nebo reklamních výstav a veletrhů, předvádění zboží, rozšiřování reklamních materiálů (letáků,

prospektů, tisků, vzorků) zákazníkům, vydávání reklamních nebo náborových, propagačních a inzertních textů, pomoc při řízení obchodní činnosti, zejména týkající se vedení psích salonů, psích lázní, vedení psího hotelu a obchodu s chovatelskými potřebami a produkty určenými pro zvířata; (41) služby zábavní, vzdělávací a školicí, organizování vzdělávacích, zábavných, sportovních soutěží nebo soutěží krásy a zvířecích výstav, organizování, zajištění a pořádání vzdělávacích akcí, kurzů, seminářů, přednášek, konferencí, workshopů a dalších akcí souvisejících s obory působnosti kosmetických salonů pro zvířata, lázní a wellness salonů pro zvířata, veterinárních klinik a ordinací, a dalších společností a jednotlivců, kteří se zabývají péčí o zvířata, instruktáž a praktický výcvik, výchova, služby v oblasti vzdělávání, vydávání odborné literatury v oboru péče o zvířata, tvorba elektronických periodik, elektronické publikování (DTP), poskytování on-line elektronických publikací (bez možnosti stažení), vydávání elektronických knih a časopisů on-line.

(511) 16, 18, 20, 25, 35, 41
(540)



(111) **365910**
(220) 06.09.2017
(320) 06.09.2017
(442) 20.12.2017
(151) 28.03.2018
(730) **Barták Vladimír**, Pražská 126, Mukařov, 25162, CZ
(740) JUDr. Aleš Zábrš, advokát, Na Beránce 2, Praha 6, 16000
(210) O-542084
(510) (7) filtry jako součást motorů, vložky do filtračních zařízení, čerpací zařízení, technologie na filtrování vody, vše v rámci této třídy; (19) nekovové stavební materiály v rámci této třídy, nekovové konstrukce na jezírka v rámci této třídy; (37) stavby a opravy stavebních objektů, stavby okrasných, chovných a koupacích jezírek; (44) zahradnictví, služby zahradního architekta, zemědělství, a to výsadba, setí, pěstování a sklizeň zemědělských plodin okrasných, potravinářských a krmných, chov ryb.
(511) 7, 19, 37, 44
(540)



(111) **365911**
(220) 11.09.2017
(320) 11.09.2017
(442) 20.12.2017
(151) 28.03.2018
(730) **Ristovský Tom**, Nademlejnská 1064/4, Praha 9, Hloubětín, 19800, CZ
(740) Ing. Mgr. Denisa Dudová, Vršovická 478/51, Praha 10 - Vršovice, 10100
(210) O-542171
(510) (35) merchandising, reklamní, inzertní a propagační činnost; (39) doprava, balení a skladování zboží, organizování cest, služby cestovní kanceláře -

organizování a pořádání cest, zajištění a prodej zájezdů všeho druhu, elektronický prodej zájezdů, služby turistických průvodců, dopravní činnosti - doprava (přeprava) osob a zboží, rezervace a prodej jízdének a letenek, zprostředkování v dopravě a cestovním ruchu, předprodej zájezdů, pronájem dopravních prostředků všeho druhu, logistické činnosti spadající do této třídy, poskytování informací a konzultace v dopravě a cestovním ruchu; (41) výchova, vzdělávání, vyučování, zábava, školení, sportovní a kulturní aktivity v rámci této třídy, festivaly, dětské festivaly, prázdninové tábory, jejich organizování a provozování a veškeré služby s tím spojené (zábavní služby), sportovní služby při kempování, školy v přírodě, klubové služby, volnočasové kroužky, provozování sportovních zařízení, organizování představení, koncertů a soutěží, organizování kulturních a vzdělávacích akcí, organizování seminářů a konferencí, pořádání a zajišťování odborných tematických seminářů, eventů, workshopů a konferencí, organizace a zajišťování společenských a firemních setkání, firemních party, teambuildingů, roadshow, pořádání společenských plesů, gala večeří, koktejlů a zahradních party, včetně jejich odborné přípravy a doprovodných akcí v rámci této třídy, tvorba programů a scénářů firemních a společenských akcí, elektronické publikování, vzdělávací informace, odborné informační, poradenské a konzultační služby v oblasti služeb zahrnutých ve třídě 41, filmová a video produkce (kromě reklamní), výroba videofilmů, zábavní služby v oblasti audioher a videoher.

(511) 35, 39, 41
(540)

MOVECAMP

(111) **365912**
(220) 12.09.2017
(320) 12.09.2017
(442) 20.12.2017
(151) 28.03.2018
(730) **VINIKA s.r.o.**, Fügnerovo nám. 1808/3, Praha 2, 12000, CZ
(740) Mgr. Josef Oplt, advokát, Moravská 1553/52, Praha 2, 12000
(210) O-542181
(591) Barevná
(510) (12) vozidla, dopravní prostředky pro pohyb po zemi, vodě nebo vzduchem, jednostopá i vícešopá vozidla, vozidla motorová i bez motoru, jejich části, náhradní díly, doplňky a příslušenství ve třídě 12; (35) zprostředkování obchodu a obchod s výrobky ve třídě 12 a službami ve třídách 35, 36, 37 a 39, autobazar, zprostředkování obchodu s novými i ojetými vozidly, marketing, reklama, propagace a inzerce, řízení obchodní činnosti, obchodní administrativa, propagační činnost a reklama, pomoc při řízení obchodní činnosti, kancelářské práce, zejména obchodní management a organizační poradenství, konzultační obchodní služby, průzkum trhu, prezentace výrobků v komunikačních médiích, pronájem reklamních ploch, předvádění zboží, organizování komerčních nebo propagačních výstav, reklama on-line na Internetu, maloobchodní a velkoobchodní služby v oblasti vozidel, jejich částí a příslušenství, zejména pneumatik včetně maloobchodních a velkoobchodních služeb zajišťovaných přes internet, zprostředkovatelská činnost výše uvedených činností; (36) zprostředkování leasingových smluv, zejména na dopravní prostředky, finanční služby včetně leasingu, uzavírání pojistek, směnárenské služby, zastavárna, správa majetku, zprostředkovatelská činnost výše uvedených služeb; (37) veškeré opravy, údržba, seřizování a mytí dopravních prostředků, politura a leštění automobilů, klempířství a opravy karosérií, montáž a demontáž motorových vozidel, montáž a demontáž výrobků v třídě 12, opravy a údržba pneumatik, technické prohlídky motorových vozidel, zprostředkovatelská činnost výše uvedených služeb a služeb uvedených v této třídě; (39) doprava, pronájem všech druhů vozidel, zprostředkování pronájmu vozidel, provoz technických zásahových vozidel vyprošťovací a odtahové služby, zprostředkování odtahu vozidel a dočasného uskladnění vozidel, služby parkování vozidel, provozování parkoviště, pronájem parkovacích ploch, navigační služby, poskytování služeb souvisejících v rámci této třídy a jejich zprostředkování.
(511) 12, 35, 36, 37, 39

(540)



telekomunikačních zařízení, telefonické služby, telexové služby; (41) digitální zpracování obrazu, elektronické publikování, klubové služby, organizování kulturních nebo vzdělávacích výstav, organizování představení, poskytování on-line elektronických publikací, provozování her on-line, rozhlasové a televizní vysílání (výroba), rozhlasové a televizní přijímače (pronájem), školení, výroba rozhlasových a televizních programů, televizní zábava, vydávání elektronických knih a časopisů on-line, výchovná, vzdělávací a zábavní činnost, organizování kulturních, sportovních, vzdělávacích a zábavních akcí, agenturní činnost v oblasti kultury a vzdělávání, organizace zábavních pořadů a soutěží, informace o možnostech zábavy a vzdělávání, rozhlasová zábava, zpravodajské služby, agentury spadající do této třídy, organizování a vedení seminářů a konferencí, služby nahrávacího studia, pronájem zvukového nahrávacího studia, pronájem audio nahrávek.

(511) 35, 38, 41
(540)

(111) **365913**

(220) 12.09.2017

(320) 12.09.2017

(442) 20.12.2017

(151) 28.03.2018

(730) **Mach Ondřej Ing.**, Vídeňská 798, Praha 4, 14000, CZ

(210) O-542197

(591) Barevná

(510) (25) oděvy, obuv, kloboučnické zboží; (28) potřeby pro gymnastiku a sport; (29) konzervované, mražené, sušené a vařené ovoce a zelenina, želé, džemy, kompoty, mléčné výrobky; (30) chléb, pečivo, cukrovinky; (35) propagační činnost, reklama; (41) výchova, vzdělávání, zábava, sportovní a kulturní aktivity.

(511) 25, 28, 29, 30, 35, 41

(540)



(111) **365915**

(220) 14.09.2017

(320) 14.09.2017

(442) 20.12.2017

(151) 28.03.2018

(730) **ecoburger s.r.o.**, Střítež č. p. 18, Střítež, 73959, CZ

(740) Advokátní kancelář CINK a partneři, s. r. o., Mgr. Ing. Pavel Cink, Veleslavínova 363/33, Plzeň, Vnitřní Město, 30100

(210) O-542258

(591) Barevná

(510) (29) burgery, zeleninové hamburgery, hovězí hamburgery, sójové hamburgery, mražené hranolky, bramborové hranolky, hovězí maso, krůtí maso, kuře, kuřecí nugety, masové steaky, salát caesar, dipy (omáčky) na bázi mléka, mléčné dezerty, mléčné nápoje, chipsy (bramborové), jogurtové dezerty, drůbež, vepřové maso, mražená zelenina, krájená zelenina, zeleninové saláty, zeleninové pomazánky, omáčky (dipy), bramborové noky, smažené pokrmy z brambor, krokety, mléčné koktejly - vše vyráběné v souladu s předpisy o ekologickém zemědělství; (30) cheesburgry (sendviče), grilované sendviče, hamburgery v housce, obložené chlebové bulky, brusinková omáčka (chuťová přísada), bylinky pro kulinářské účely, čokoládové příchutě, jablčná omáčka (chuťová přísada), kávové příchutě, koření do jídel, omáčky do salátů, ovocné omáčky, polevy na zmrzlinu, bylinkové omáčky, dresinky na pokrmy, ochucovadla k jídlu, omáčky na opékané maso, potravinářské dresinky (omáčky), salátové omáčky, salátové zálivky, čokoládové dorty, dorty, koláče s náplní, muffiny, ledové nápoje na bázi čokolády, jogurtová zmrzlina (s větším podílem zmrzliny), jedlé ovocné polevy, ledové nápoje na bázi kávy, mléčná zmrzlina, čaj, čokoláda, čokoládové nápoje, frappé (ledový nápoj), espresso, kávové nápoje, ledová káva, nápoje na bázi kávy, nápoje obsahující čokoládu, ovocné čaje, ochucená káva, hot dogy (párky v rohlíku), zálivky (na ochucení), základ pro výrobu mléčných koktejlů (příchutě) - vše vyráběné v souladu s předpisy o ekologickém zemědělství; (32) zeleninové džusy, nealkoholická piva, nealkoholické nápoje s příchutí piva, ochucená piva, piva, energetické nápoje, ledová tříšť, mražené nápoje na bázi ovoce, mražené sycené nápoje, nealkoholické nápoje s ovocnou příchutí, smoothies (nealkoholické ovocné koktejly), džusy, nealkoholické koktejly, nealkoholické nápoje bezsladové (pro jiné než léčebné účely), ochucené sycené nápoje, ovocné nebo zeleninové koktejly - vše vyráběné v souladu s předpisy o ekologickém zemědělství.

(511) 29, 30, 32

(111) **365914**

(220) 13.09.2017

(320) 13.09.2017

(442) 20.12.2017

(151) 28.03.2018

(730) **Media Park s.r.o.**, Koperníkova 794/6, Praha 2, 12000, CZ

(740) AK Erhartová Vítek & Partners, JUDr. Olga Erhartová, advokátka, Šafaříkova 201/17, Praha 2, 12000

(210) O-542225

(591) Barevná

(510) (35) marketingové studie, nábor zaměstnanců, pomoc při řízení obchodních a průmyslových podniků, obchodní management a podnikové poradenství, obchodní nebo podnikatelské informace, obchodní nebo podnikatelský průzkum, obchodní reklama, organizování výstav k obchodním a reklamním účelům, personální poradenství, systemizace informací do počítačových databází, poradenství v obchodní činnosti, pronájem reklamní doby v komunikačních médiích, pronájem reklamních materiálů, propagační činnost, reklama, rozhlasová reklama, inzerce, obchodní administrativní, podpora prodeje zboží, komerční informační kancelář, aktualizace reklamních nebo inzertních materiálů, rozšiřování reklamních nebo inzertních materiálů, pronájem reklamních ploch, vydávání, zveřejňování, publikování reklamních textů, vydávání propagačních a inzertních textů, zpracování textů, marketingové služby, služby ekonomických poradců, průzkum trhu, kancelářské práce; (38) telekomunikace, rozhlasové vysílání, televizní vysílání, vysílání kabelové televize, komunikace prostřednictvím mobilních telefonů, počítačová komunikace, komunikace pomocí počítačových terminálů, přenášení pomocí satelitních družic, agentury tiskové, pronájem zařízení pro přenos informací, přenos zpráv a obrazových informací pomocí počítače, šíření informací prostřednictvím internetu, přenos faxem, půjčování

(540)



- (111) **365916**
(220) 15.09.2017
(320) 15.09.2017
(442) 20.12.2017
(151) 28.03.2018
(730) **PERNÍK s.r.o.**, Těchlovice č. p. 130, Těchlovice, 50327, CZ
(740) Mgr. David Müller, Filipova 2016/6, Praha 4, Chodov, 14800
(210) O-542287
(591) Barevná
(510) (5) dietetické cukrovinky k léčebnému použití; (30) cukrářské výrobky, pekárenské výrobky, cukrovinky, oplatky, sušenky, perník, cukrářské piškoty (pečivo), koláčky, müsli, chléb a pečivo, perníčky, směsi na těsta, směsi na přípravu pekárenských výrobků, strouhanka, trvanlivé pečivo.
(511) 5, 30
(540)



- (111) **365917**
(220) 15.09.2017
(320) 15.09.2017
(442) 20.12.2017
(151) 28.03.2018
(730) **PERNÍK s.r.o.**, Těchlovice č. p. 130, Těchlovice, 50327, CZ
(740) Mgr. David Müller, Filipova 2016/6, Praha 4, Chodov, 14800
(210) O-542289
(591) Barevná
(510) (5) dietetické cukrovinky k léčebnému použití; (30) cukrářské výrobky, pekárenské výrobky, cukrovinky, oplatky, sušenky, perník, cukrářské piškoty (pečivo), koláčky, müsli, chléb a pečivo, perníčky, směsi na těsta, směsi na přípravu pekárenských výrobků, strouhanka, trvanlivé pečivo.
(511) 5, 30
(540)



- (111) **365918**
(220) 15.09.2017
(320) 15.09.2017
(442) 20.12.2017
(151) 28.03.2018
(730) **PERNÍK s.r.o.**, Těchlovice č. p. 130, Těchlovice, 50327, CZ
(740) Mgr. David Müller, Filipova 2016/6, Praha 4, Chodov, 14800
(210) O-542292
(591) Barevná
(510) (5) dietetické cukrovinky k léčebnému použití; (30) cukrářské výrobky, pekárenské výrobky, cukrovinky, oplatky, sušenky, perník, cukrářské piškoty (pečivo), koláčky, müsli, chléb a pečivo, perníčky, směsi na těsta, směsi na přípravu pekárenských výrobků, strouhanka, trvanlivé pečivo.
(511) 5, 30
(540)



- (111) **365919**
(220) 19.09.2017
(320) 19.09.2017
(442) 20.12.2017
(151) 28.03.2018
(730) **Hrstková Jana**, Újezd u Boskovic č. p. 171, Újezd u Boskovic, 68001, CZ
(740) INPARTNERS GROUP, Mgr. Lenka Musilová, Koliště 1965/13a, Brno, Černá Pole, 60200
(210) O-542344
(510) (35) reklamní, marketingové a propagační služby, kancelářské práce, rozšiřování reklamních materiálů, vydávání reklamních nebo náborových, propagačních a inzertních textů, zpracování textů, management a administrativní služby, vyhledávání sponzorů a spolupráce se sponzory, organizování komerčních nebo reklamních výstav a veletrhů, maloobchod a velkoobchod s chovatelskými potřebami a krmivem pro zvířata, průzkum a informační služby, organizování, pořádání, zajišťování a provádění dražeb, aukcí a prodejních výstav, veřejné aukce, internetové aukce, aukce on-line, nákup zboží a služeb za účelem dalšího prodeje; (36) organizování a konání veřejných sbírek za účelem pokrytí nákladů na veterinární péči a krmivo pro opuštěná anebo týraná zvířata, shromažďování prostředků pro dobročinné účely, organizování dobročinných sbírek, charitativní finanční činnost, vše výše uvedené pro charitativní účely (pomoc zvířatům), získávání finančních prostředků za účelem sponzorování útulků, depozit, azylů a dočasných péčí, zejména pro psy, kočky a ostatní zvířata, finanční a materiální podpora opuštěných a týraných zvířat; (41) organizování výchovných, vzdělávacích, kulturních, sportovních a zábavných akcí s cílem povznést úroveň péče o domácí zvířata, vzdělávací, kulturní, společenská, výchovná, zábavní nebo sportovní činnost pro charitativní účely (pomoc opuštěným a týraným zvířatům), organizování a pořádání kulturních nebo vzdělávacích výstav, koncertů, plesů, soutěží (vzdělávacích nebo zábavných), vše pro charitativní účely, vydávání knih, kalendářů, vzdělávací informace, výcvik, výchova a převýchova zvířat, socializace opuštěných a týraných zvířat, zejména psů, vzdělávání v oblasti péče o zvířata, organizování a vedení konferencí, organizování a vedení kongresů, vydávání textů (s výjimkou reklamních), pořádání seminářů, školení, odborných přednášek; (44) služby v oblasti chovu zvířat, služby péče o vzhled a čistotu zvířat, služby péče o zdraví zvířat, péče o hygienu a zdraví domácích zvířat, veterinární a lékárenské poradenství, poskytování azylu zejména opuštěným a týraným zvířatům, poskytování a zajišťování dočasné péče opuštěným a týraným zvířatům, poskytování zdravotní pomoci domácím zvířatům, psí hospic, adopční služby a adopce zvířat, zejména psů a koček, veterinární pomoc, zajištění veterinárního ošetření, zvířecí psycholog

(služby), vnější úprava zvířat (koupání, česání, stříhání), služby salonu pro psy.

(511) 35, 36, 41, 44
(540)



- (111) **365920**
(220) 21.09.2017
(320) 21.09.2017
(442) 20.12.2017
(151) 28.03.2018
(730) **Český Honza z.s.**, Bačetín 141, Bačetín, 51801, CZ
(740) Ing. Michal Jupa, patentový zástupce, Na Baních 1385, Praha 5 - Zbraslav, 15600
(210) O-542411
(510) (35) propagace, inzerce a reklama prostřednictvím všech druhů médií, tvorba informačních materiálů, obchodní a podnikatelské poradenství, činnost podnikatelských, organizačních a ekonomických poradců, podpora drobných a středních živnostníků a ochrana jejich podnikatelských zájmů, služby obchodního, ekonomického, koordinačního a poradenského charakteru při prosazování profesních zájmů členů spolků, poradenství a pomoc při získávání prostředků z evropských zdrojů, při komunikaci s veřejnou správou a při možnosti získání národní a mezinárodní podpory drobným a středním podnikatelům, organizování komerčních a reklamních výstav, veletrhů, přehlídek, doprovodných prezentačních a reklamních programů a podobných akcí zejména v oblasti gastronomie, zemědělství, potravinářství, řezbářství, keramiky a drobných řemesel pro regionální drobné výrobce, marketing, tvorba marketingových studií, řízení podnikatelských projektů; (41) služby vzdělávací, výchovné, kulturní, poznávací, společenské, sportovní, soutěžní a osvětové, pořádání a organizování školení, přednášek, výstav, přehlídek, festivalů, kurzů, symposií a kongresů, a jiných podobných akcí zejména v oblasti gastronomie, zemědělství, potravinářství, řezbářství, keramiky a drobných řemesel pro regionální drobné výrobce, nakladatelská a vydavatelská činnost, lektorská činnost; (45) právní služby, poskytování právního poradenství v oblasti práv pro podnikatele i spotřebitele, v oblasti podnikání a obchodu, právní průzkum.
(511) 35, 41, 45
(540)



- (111) **365921**
(220) 21.09.2017
(320) 21.09.2017
(442) 20.12.2017
(151) 28.03.2018
(730) **PARKET ATELIER s.r.o.**, Budějovická 1035, Jesenice, 25242, CZ
(740) Ing. Michal Jupa, patentový zástupce, Na Baních 1385, Praha 5 - Zbraslav, 15600
(210) O-542412
(510) (11) přístroje pro osvětlení všeho druhu, zařízení pro rozvod vody, vodovodní směšovací baterie a kohoutky, sanitární zařízení, vany,

umyvadla, sprchové kouty, záchody, hydromasážní tělesa obsahující vodní trysky a regulace k instalaci do sprchových koutů, van a koupelen; (19) prkna, trámy, podlahy a podlahové krytiny všeho druhu v rámci této třídy, a to zejména parkety, plovoucí podlahy, podlahové mozaiky, laminátové podlahy, dřevěné a bambusové podlahy, korkové podlahy a nekovové obklady, vinylové podlahy, nekovové lišty a podlahové profily, dlažby a nekovové obklady, nekovové koupelňové obklady, nekovové dveře, nekovová schodiště; (27) koberce, rohožky, rohože, linoleum a jiné nekovové obklady podlah v rámci této třídy; (37) instalace, pokládky, opravy, renovace a servis výše uvedených výrobků ve třídě 11, 19 a 27.

(511) 11, 19, 27, 37
(540)



- (111) **365922**
(220) 21.09.2017
(320) 21.09.2017
(442) 20.12.2017
(151) 28.03.2018
(730) **LIVINGSTONE s.r.o.**, Dominikánské náměstí 187/5, Brno - město, 60200, CZ
(740) Ing. Michal Jupa, patentový zástupce, Na Baních 1385, Praha 5 - Zbraslav, 15600
(210) O-542413
(591) Barevná
(510) (39) provozování cestovní kanceláře a cestovní agentury v rámci této třídy, poradenská a konzultační činnost v cestovním ruchu, doprava, nájem a pronájem dopravních prostředků, zprostředkování dopravy a průvodcovská činnost v cestovním ruchu, obstarávání a prodej letenek, jízdenek a místenek, činnost touroperátora v oblasti zájezdů a dopravy, organizování zájezdů, exkurzí a výletů; (41) sportovní a kulturní aktivity, organizování kulturních a vzdělávacích akcí, pořádání výstav ke kulturním a vzdělávacím účelům, zábava a vzdělání, vydávání knih; (43) stravovací a ubytovací služby v rámci cestovního ruchu, služby cestovní kanceláře v oblasti zajištění ubytování a stravování, služby zajišťující stravování a nápoje, hostinská činnost, provoz restaurace, kavárny, vinárny, služby zajišťující dočasné ubytování.
(511) 39, 41, 43
(540)



- (111) **365923**
(220) 21.09.2017
(320) 21.09.2017
(442) 20.12.2017
(151) 28.03.2018
(730) **LIVINGSTONE s.r.o.**, Dominikánské náměstí 187/5, Brno - město, 60200, CZ
(740) Ing. Michal Jupa, patentový zástupce, Na Baních 1385, Praha 5 - Zbraslav, 15600
(210) O-542414
(591) Barevná
(510) (39) provozování cestovní kanceláře a cestovní agentury v rámci této třídy, poradenská a konzultační činnost v cestovním ruchu, doprava, nájem a

pronájem dopravních prostředků, zprostředkování dopravy a průvodcovská činnost v cestovním ruchu, obstarávání a prodej letenek, jízdenek a místenek, činnost touroperátora v oblasti zájezdů a dopravy, organizování zájezdů, exkurzí a výletů; (41) sportovní a kulturní aktivity, organizování kulturních a vzdělávacích akcí, pořádání výstav ke kulturním a vzdělávacím účelům, zábava a vzdělání, vydávání knih; (43) stravovací a ubytovací služby v rámci cestovního ruchu, služby cestovní kanceláře v oblasti zajištění ubytování a stravování, služby zajišťující stravování a nápoje, hostinská činnost, provoz restaurace, kavárny, vinárny, služby zajišťující dočasné ubytování.

(511) 39, 41, 43
(540)



(111) **365924**
(220) 21.09.2017
(320) 21.09.2017
(442) 20.12.2017
(151) 28.03.2018
(730) **Ambiente Franchise, s.r.o.**, U Krbu 3091/37, Praha 10 - Strašnice, 10000, CZ

(740) Dana Lukajová, patentový zástupce, Voršilská 130/10, Praha 1, Nové Město, 11000

(210) O-542416

(510) (29) maso, ryby, drůbež a zvěřina, masové výtahy, konzervované, mražené, sušené a vařené ovoce a zelenina, želé, džemy, kompoty, vejce, mléko a mléčné výrobky, jedlé oleje a tuky, náhražky mléka a výrobků z nich, polévky a vývary, vaječné výrobky, ryby, plody moře a měkkýši, upravený hmyz a larvy, zpracované ovoce, houby a zelenina (včetně ořechů a luštěnin), masné výrobky, masové pomazánky, drůbež, hotová jídla obsahující převážně maso, hotová jídla vyrobené z drůbeže (převážně z drůbeže), konzervované maso, klobásy, salámy, párky, kuřecí salát, nasolené maso, uzené maso, zpracované maso, sýrové výrobky, ovocné a zeleninové pomazánky, brambory zpracované, hotová zeleninová jídla, hotové zeleninové výrobky, kysané zelí, míchaná zelenina, nakládaná zelenina, nakládané ovoce, olivy (zpracované), ovocné saláty, salát caesare; (30) káva, čaj, kakao a náhražky kávy, rýže, tapioka a ságo, mouka a přípravky vyrobené z obilnin, chléb, zákusky a cukrovinky, produkty určené ke konzumaci v mraženém stavu, cukr, med, melasa, droždí, kypřicí prášek do pečiva, sůl, hořčice, ocet, omáčky (ochucovadla), koření, led, zmrzlina, mražené jogurty a sorbety, zpracované obilí, škrob a produkty z nich vyrobené, pečící přípravky a droždí, cereální tyčinky a energetické tyčinky, moučníky, zákusky, dorty a sušenky, sladké tyčinky a žvýkačky, sirupy, sladké polevy a náplně, hotová káva a kávové nápoje, hotové kakao a kávové nápoje, horká čokoláda, čokolády, ledový čaj, mate (čaj), ovocné čaje, cereálie, sušené a čerstvé těstoviny, nudle a knedlíky, těsta, těstíčka a jejich směsi, rýže, snídaňové cereálie, ovesné a kukuřičné kaše, produkty určené ke konzumaci v mraženém stavu, koření, cukrářské výrobky, pekařské výrobky; (43) poskytování jídla a nápojů, dočasné ubytování, půjčování nábytku, ubrusů a prostírání, gastronomické služby, bistra (služby), podávání jídel a nápojů, poradenské služby týkající se potravin, příprava pokrmů, restaurace (služby), pohostinství (služby), salátové bary (služby), samoobslužné restaurace, pojízdné stánky s hotovými pokrmy, občerstvením, párky (služby), poskytování jídla a nápojů prostřednictvím mobilního nákladního auta, služby mobilních restaurací, mobilní cateringové služby, služby týkající se odnosu jídla s sebou, příprava a poskytování stravování a nápojů pro okamžitou spotřebu, zajišťování hromadného stravování (catering).

(511) 29, 30, 43

(540)

Pod Pokličkou

(111) **365925**
(220) 21.09.2017
(320) 21.09.2017
(442) 20.12.2017
(151) 28.03.2018
(730) **ELUX, spol. s r.o.**, Pod Zámkem 650/10, Břeclav, 69002, CZ
(740) Halaxová & Halaxová TETRAPAT, RNDr. Zdeňka Halaxová, Jinonická 804/80, Praha 5, Košíře, 15800
(210) O-542426
(510) (7) elektrické stroje a přístroje v rámci této třídy; (9) rozvaděče nízkého napětí; (11) žárovky a lampy, osvětlovací technika; (37) montáž, opravy, údržba a revize elektrických zařízení, instalace a opravy elektrických strojů a přístrojů, montáž a opravy měřicí a regulační techniky; (41) školení pracovníků v elektrotechnice; (42) projektování elektrických zařízení, inženýrská činnost v investiční výstavbě, projektová činnost v investiční výstavbě, vývoj a výzkum v oblasti elektro.
(511) 7, 9, 11, 37, 41, 42
(540)



(111) **365926**
(220) 21.09.2017
(320) 21.09.2017
(442) 20.12.2017
(151) 28.03.2018
(730) **Kopenec Jiří Mgr.**, Tovární 9, Střelské Hoštice, 38715, CZ
(740) HARBER IP s.r.o., Na bělidle 64/3, Praha 5, Smíchov, 15000
(210) O-542427

(510) (30) přírodní sladidla, cukr; (32) sirupy pro přípravu nápojů, sirupy pro přípravu limonád.

(511) 30, 32

(540)

LEANSweetie

(111) **365927**
(220) 22.09.2017
(320) 22.09.2017
(442) 20.12.2017
(151) 28.03.2018
(730) **AVORI s.r.o.**, Družstevní 2608/20, Břeclav, 69003, CZ
(210) O-542440

(510) (35) reklama, propagace; (41) vzdělávání, školení, zábava, sportovní a kulturní činnosti; (43) služby zajišťující stravování a nápoje, dočasné ubytování.

(511) 35, 41, 43

(540)

Apartmány U Venuše

(111) **365928**
(220) 22.09.2017
(320) 22.09.2017
(442) 20.12.2017
(151) 28.03.2018
(730) **Mifková Ivana**, 8.březen 278/16, Slezská Ostrava, 71000, CZ
(210) O-542441

(510) (35) reklama, propagace - sdělováním veřejnosti, prohlášeními nebo oznámeními ohledně jakýchkoliv druhů výrobků či služeb pomocí jakýchkoliv sdělovacích prostředků - ústní sdělení, internetové stránky, elektronická pošta, sociální sítě, média, tištěné letáky a katalogy, řízení

obchodní činnosti, maloobchod, velkoobchod - řízení a provozování kamenné prodejny a prodej (v kamenné prodejně, na trzích, prostřednictvím elektronických stránek a médií) autorských designových produktů - oděvní tvorba, oblečení, šperky, pokrývky hlavy, tašky, batohy, peněženky, pouzdra, módní doplňky, obuv, papírenské zboží, grafiky, tisky, obrazy, knihy, časopisy, hračky, nábytek, interiérové doplňky, nábytek, osvětlení, kožené produkty, kosmetika; (39) služby spojené s balením a tříděním zboží před jeho odesláním, skladování, balení a doručení zboží kupujícím; (41) vzdělávání, školení, zábava, kulturní činnosti, služby poskytované osobami, ať již jednotlivě nebo v kolektivu, přednášky, workshopy pro děti i dospělé, projekce filmů a materiálů přispívajících ke vzdělávání, školení veřejnosti v oblasti kulturní, umění, módního průmyslu, designové tvorby, architektury.

(511) 35, 39, 41
(540)

TY IDENTITY
ČESKÝ
DESIGN

(111) **365929**

(220) 22.09.2017
(320) 22.09.2017
(442) 20.12.2017
(151) 28.03.2018

(730) **Město Nýrsko**, Náměstí 122, Nýrsko, 34022, CZ

(210) O-542443
(591) Barevná

(510) (9) magnetické datové nosiče, záznamové disky, kompaktní disky, DVD a jiná digitální záznamová média; (16) papír a lepenka, tiskárenské výrobky, potřeby pro vazbu knih, fotografie, papírnické zboží a kancelářské potřeby s výjimkou nábytku, lepidla pro kancelářské potřeby nebo pro domácnost, materiály pro umělce a malíře, malířské štětce, instruktážní a výukové materiály, plastové archy, fólie a sáčky pro balení a obaly, tiskařské typy a štočky; (18) kůže a imitace kůže, zvířecí kůže a usně, zavazadla a tašky, deštníky a slunečníky; (21) výrobky ze skla, porcelánu a kameniny; (25) oděvy, obuv, pokrývky hlavy; (28) hry, hračky a výrobky určené ke hraní, cvičební a sportovní potřeby; (35) reklama, propagace; (38) telekomunikace; (41) vzdělávání, školení, zábava, sportovní a kulturní činnosti; (43) služby zajišťující stravování a nápoje.

(511) 9, 16, 18, 21, 25, 28, 35, 38, 41, 43
(540)

Nýrsko
šumavské město

(111) **365930**

(220) 22.09.2017
(320) 22.09.2017
(442) 20.12.2017
(151) 28.03.2018

(730) **Kámen Zbraslav, a.s.**, Žitavského 1178, Praha 5, Zbraslav, 15600, CZ

(210) O-542447
(591) Barevná

(510) (19) beton, hotové betonové směsi, tekutý beton, hotový míchaný beton litý na místě, kámen, kameny pro stavebnictví, kamenina pro stavebnictví, kamenivo pro použití do betonu, písek, stavební písek, písek k přípravě

betonu, písek k použití ve stavebnictví, štěrk, balast, drcený štěrk, hrubý štěrk, kamenná drť; (37) povrchová těžba, těžba kamene, těžba štěrku, těžba písku, výroba betonu, čerpání betonu, pronájem strojů na čerpání betonu; (39) nákladní doprava, doprava betonu; (42) testování materiálů, testování betonu, technologické poradenství, výzkum betonu, chemicko-fyzikální výzkum, řízení jakosti.

(511) 19, 37, 39, 42
(540)



(111) **365931**

(220) 22.09.2017
(320) 22.09.2017
(442) 20.12.2017
(151) 28.03.2018

(730) **Kámen Zbraslav, a.s.**, Žitavského 1178, Praha 5, Zbraslav, 15600, CZ

(210) O-542448
(591) Barevná

(510) (19) beton, hotové betonové směsi, tekutý beton, hotový míchaný beton litý na místě, kámen, kameny pro stavebnictví, kamenina pro stavebnictví, kamenivo pro použití do betonu, písek, stavební písek, písek k přípravě betonu, písek k použití ve stavebnictví, štěrk, balast, drcený štěrk, hrubý štěrk, kamenná drť; (37) povrchová těžba, těžba kamene, těžba štěrku, těžba písku, výroba betonu, čerpání betonu, pronájem strojů na čerpání betonu; (39) nákladní doprava, doprava betonu; (42) testování materiálů, testování betonu, technologické poradenství, výzkum betonu, chemicko-fyzikální výzkum, řízení jakosti.

(511) 19, 37, 39, 42
(540)



(111) **365932**

(220) 25.09.2017
(320) 25.09.2017
(442) 20.12.2017
(151) 28.03.2018

(730) **Holiday Pec, s.r.o.**, Pec pod Sněžkou 244, Pec pod Sněžkou, 54221, CZ

(740) AK Erhartová Vítek & Partners, JUDr. Olga Erhartová, advokátka, Šafaříkova 201/17, Praha 2, 12000

(210) O-542480
(591) Barevná

(510) (35) reklamní, marketingové a propagační služby, služby zákaznického klubu pro komerční, propagační a/nebo reklamní účely, poskytování prostor, času a médií pro reklamu, poskytování prostoru na webových stránkách k reklamě na výrobky a služby, reklamní služby v oblasti hotelů, hotelový management, poradenství v oblasti podnikání, zprostředkovatelské služby v oblasti reklamy, kancelářské a administrativní služby; (36) pronájem budov, pronájem a nájem nemovitostí, pronájem obchodních prostor, pronájem soukromého

pozemku, pronájem a nájem trvalého ubytování, pronájem bytů, ateliérů a pokojů; (41) pronájem sportovního vybavení, půjčování vybavení pro sportovní akce, poskytování instrukcí a vybavení v oblasti tělesného cvičení, služby v oblasti vzdělávání, zábavy a sportu; (43) dočasné ubytování, poskytování prostor pro pořádání akcí, dočasných kancelářských prostor a prostor pro jednání, hotelové restaurační služby, ubytovací služby (hotely, penziony), poskytování informací vztahujících se k ubytování přes internet, poradenské služby v oblasti hotelových zařízení, poskytování jídla a nápojů.

(511) 35, 36, 41, 43
(540)

HOLIDAY PEC

(111) **365933**

(220) 25.09.2017

(320) 25.09.2017

(442) 20.12.2017

(151) 28.03.2018

(730) **Votamax s.r.o.**, Vítězná 3334/7a, Ostrava, Moravská Ostrava, 70200, CZ

(740) Advokátní kancelář CINK a partneři, s. r. o., Mgr. Ing. Pavel Cink, Veleslavínova 363/33, Plzeň, Vnitřní Město, 30100

(210) O-542489

(591) Barevná

(510) (5) probiotické doplňky, léčivé potravinové doplňky, bílkovinné doplňky stravy, antioxidantní doplňky stravy, minerální doplňky stravy, potravinové doplňky obsahující aminokyseliny, potravinové doplňky obsahující vitaminy, minerální dietní doplňky pro lidi, vitaminové přípravky jako doplňky stravy, dietní doplňky pro lidskou potřebu, potravinové doplňky k regulaci cholesterolu, doplňky stravy pro neléčebné účely, enzymy - doplňky stravy, kaseinové doplňky stravy, alginátové doplňky stravy, zinkové pastilky jako doplňky stravy, potravinové doplňky, doplňky výživy, doplňky zdravé výživy vyrobené převážně z vitaminů, potravinové doplňky pro lidskou spotřebu, nikoli pro léčebné účely, vitaminové tablety; (41) vedení online kurzů zaměřených na stravování, školení o dietě (ne lékařské), pořádání vzdělávacích služeb vztahujících se k dietám; (44) poradenství v oblasti stravování a výživy, plánování a kontrola diet, poradenské služby týkající se diet, poskytování informací týkajících se dietních a výživových doplňků.

(511) 5, 41, 44

(540)



(111) **365934**

(220) 25.09.2017

(320) 25.09.2017

(442) 20.12.2017

(151) 28.03.2018

(730) **Le Petr**, Výstavní 1031, Vodňany, Vodňany II, 38901, CZ

(740) Advokátní kancelář CINK a partneři, s. r. o., Mgr. Ing. Pavel Cink, Veleslavínova 363/33, Plzeň, Vnitřní Město, 30100

(210) O-542490

(591) Barevná

(510) (9) mobilní aplikace, aplikace ke stažení pro použití s mobilními zařízeními, stahovatelný počítačový software pro vzdálené monitorování a analýzu, počítačový software pro analýzu tržních informací, software a aplikace pro mobilní zařízení, mobilní aplikace ke stažení pro správu dat, počítačový software umožňující vyhledávání dat, aplikační software pro služby sociálních sítí přes internet, software pro okamžité zaslání zpráv, počítačový software ke stažení z internetu, software pro správu sítí, počítačový software, který umožňuje prohlížení globálních počítačových sítí, počítačové programy pro přístup, prohlížení a vyhledávání online databázi; (35) reklamní průzkum, provádění průzkumu trhu, provádění

marketingových průzkumů, propagace a reklama, reklama on-line v počítačové síti; (42) navrhování a vývoj softwaru v oblasti mobilních aplikací, aktualizování internetových stránek, aktualizace softwaru na zpracování dat, vývoj, návrh a aktualizace domovských stránek, analýzy počítačových systémů, poradenské služby zaměřené na analýzu informačních systémů, on-line počítačové služby, tvorba elektronicky uložených webových stránek pro online služby a internet, programování softwaru pro účely průzkumu trhu.

(511) 9, 35, 42

(540)



(111) **365935**

(220) 02.10.2017

(320) 02.10.2017

(442) 20.12.2017

(151) 28.03.2018

(730) **Merhautová Jana Mgr. Bc.**, 28. října 564/8, Děčín, 40502, CZ

(740) Mgr. Narcis Tomášek, advokát, U Starého mostu 111/4, Děčín III - Staré Město, 40502

(210) O-542601

(510) (41) akademie (vzdělávání), výuka, pořádání a vedení kolokvií, pořádání a vedení konferencí, pořádání a vedení přednášek, kongresy (organizování a pořádání kongresů), organizování a vedení osobních vzdělávacích fór, pořádání, vedení a organizování sympozií, organizování, pořádání, vedení a realizace workshopů (školení), kurzů, seminářů, výcviků a navazujících vzdělávacích kurzů, například i pobytových, a to zejména v oblasti rozvoje osobnosti, osobnostního uvědomění, arteterapie, eko arteterapie, filetiky, artefiletiky, eko artefiletiky, artepédagogiky, eko artepédagogiky, supervize, artesupervize a eko artesupervize a dále vztahujících se k výživě, organizování, pořádání, vedení a poskytování dalšího vzdělávání, např. sociálních pracovníků, pracovníků v sociálních službách, zdravotnických pracovníků (například psychologů), pedagogických pracovníků (například sociálních a speciálních pedagogů), supervizorů a manželských a rodinných poradců, a to například v kurzech s akreditovaným programem na základě akreditace vzdělávacích programů, tvorba vzdělávacích kurzů a zkoušek, provozování kurzů týkajících se hodnocení schopností a dovedností; (44) arteterapie (léčba výtvarným uměním), eko arteterapie, aromaterapeutické služby, filetika, artefiletika, eko artefiletika, psychodrama, dramaterapie, muzikoterapie pro fyzické, psychologické a poznávací účely, služby hudební terapie, supervize, artesupervize, eko artesupervize, psychologie, služby psychoterapeuta, organizování, pořádání, vedení a realizace poradenství a diagnostiky, zejména ve formě workshopů, kurzů, psychoterapeutických a psychorelaxačních pobytů, například s využitím metod arteterapie (léčba výtvarným uměním), eko arteterapie, artefiletiky, eko artefiletiky, supervize, artesupervize a eko artesupervize, práce s 54 smysly podle Dr. Cohena, hospicová péče v přírodě, paliativní péče v přírodě, doprovázení umírajících v přírodě, eko terapeutická podpora při umírání, doprovázení umírajících a pozůstalých prostřednictvím eko terapie.

(511) 41, 44

(540)

Eko Art Therapy Institut

- (111) **365936**
(220) 02.10.2017
(320) 02.10.2017
(442) 20.12.2017
(151) 28.03.2018
(730) **Merhautová Jana Mgr. Bc.**, 28. října 564/8, Děčín, 40502, CZ
(740) Mgr. Narcis Tomášek, advokát, U Starého mostu 111/4, Děčín III - Staré Město, 40502
(210) O-542602
(510) (41) akademie (vzdělávání), výuka, pořádání a vedení kolokvií, pořádání a vedení konferencí, pořádání a vedení přednášek, kongresy (organizování a pořádání kongresů), organizování a vedení osobních vzdělávacích fór, pořádání, vedení a organizování sympozií, organizování, pořádání, vedení a realizace workshopů (školení), kurzů, seminářů, výcviků a navazujících vzdělávacích kurzů, například i pobytových, a to zejména v oblasti rozvoje osobnosti, osobnostního uvědomění, arteterapie, eko arteterapie, filetiky, artefiletiky, eko artefiletiky, artpedagogiky, eko artpedagogiky, supervize, arteterapie a eko arteterapie a dále vztahujících se k výživě, organizování, pořádání, vedení a poskytování dalšího vzdělávání, například sociálních pracovníků, pracovníků v sociálních službách, zdravotnických pracovníků (například psychologů), pedagogických pracovníků (například sociálních a speciálních pedagogů), supervizorů a manželských a rodinných poradců, a to například v kurzech s akreditovaným programem na základě akreditace vzdělávacích programů, tvorba vzdělávacích kurzů a zkoušek, provozování kurzů týkajících se hodnocení schopností a dovedností; (44) arteterapie (léčba výtvarným uměním), eko arteterapie, aromaterapeutické služby, filetika, artefiletika, eko artefiletika, psychodrama, dramaterapie, muzikoterapie pro fyzické, psychologické a poznávací účely, služby hudební terapie, supervize, arteterapie, eko arteterapie, psychologie, služby psychoterapeuta, organizování, pořádání, vedení a realizace poradenství a diagnostiky, zejména ve formě workshopů, kurzů, psychotherapeutických a psychorelaxačních pobytů, například s využitím metod arteterapie (léčba výtvarným uměním), eko arteterapie, artefiletiky, eko artefiletiky, supervize, arteterapie a eko arteterapie, práce s 54 smysly podle Dr. Cohena, hospicová péče v přírodě, paliativní péče v přírodě, doprovázení umírajících v přírodě, eko terapeutická podpora při umírání, doprovázení umírajících a pozůstalých prostřednictvím eko terapie.
(511) 41, 44
(540)

Eko Art Therapy

- (111) **365937**
(220) 02.10.2017
(320) 02.10.2017
(442) 20.12.2017
(151) 28.03.2018
(730) **Yang Xiaobei**, No. 4-143, Beijing Rd, Laohekou, Hubei Prov, CN
Liu Junli, No. 2 St, Xiyang Tn, Sanyuan County, Shanxi Prov, CN
Liu Yongpu, Rm 1002, Unit 3, bldg. 8, No. 288 Zhang eight East Rd, Yanta Dist, Xi'an, CN
(740) Traplová Hadr Kubát, advokátní a patentová kancelář, Mgr. Jana Šuranová Traplová, advokátka, Přístavní 24, Praha 7, 17000
(210) O-542615
(510) (7) hydraulická ovládací zařízení pro stroje, motory a hnací stroje, kola strojů, převody pro stroje, strojová soukolí, generátory na výrobu elektriny, regulátory rychlosti pro stroje a motory a hnací stroje, redukční převody, jiné než pro pozemní vozidla, dopravníky a přepravníky, elektrické motory jiné než pro pozemní vozidla, vačkové hřídele pro motory vozidel; (9) chromatografické přístroje pro laboratorní účely, počítačový herní software s možností stažení z globální počítačové sítě, navigační přístroje pro vozidla (palubní počítače), měřidla, automatická řízení pro vozidla, variometry, nahaný počítačový software,

- mikroprocesory, počítačové softwarové aplikace, ke stažení, laptopy (počítače); (35) příprava a vyhotovení daňových přiznání, telemarketingové služby, poskytování komerčních a obchodních kontaktních informací a informací o obchodních kontaktech, služby agentury zaměřené na import a export, venkovní reklama, obchodní správa licencí na výrobky a služby pro třetí osoby, vyhledávání sponzorů, propagace prodeje pro třetí osoby, účetnictví a obchodní audity, poradenství v oblasti organizování a obchodního managementu.
(511) 7, 9, 35
(540)

Svarog

- (111) **365938**
(220) 03.10.2017
(320) 03.10.2017
(442) 20.12.2017
(151) 28.03.2018
(730) **Vlková Lenka**, tř. Edvarda Beneše 570/100, Hradec Králové, 50012, CZ
(210) O-542677
(591) Barevná
(510) (29) svačinky na bázi ovoce, kandované datle a kandovaný kokos, sušené datle a sušený kokos; (30) pralinky, cukrovinky obsahující sušené datle a sušený kokos.
(511) 29, 30
(540)



- (111) **365939**
(220) 04.10.2017
(320) 04.10.2017
(442) 20.12.2017
(151) 28.03.2018
(730) **Havelková & Partners, advokátní kancelář s.r.o.**, Běchovická 701/26, Praha 10, 10000, CZ
(210) O-542707
(510) (35) konzultace v oboru obchodních akvizic, konzultace v oblasti obchodních fúzí, poradenské služby v oblasti přípravy a realizace obchodních transakcí, poradenství v oblasti akvizic, poradenství v oblasti firemních fúzí; (36) služby úschovy, daňové poradenství (nikoliv účetnictví); (41) organizování školení, organizování vzdělávacích seminářů, vedení vzdělávacích kurzů; (45) advokátní a právní služby, informační a poradenské služby vztahující se k právním záležitostem, informační služby vztahující se k právům spotřebitele, informační služby vztahující se k obchodním normám, kompilace právních informací, konzultace v oblasti vedení sporů, licence k právům duševního vlastnictví, odborné poradenské služby vztahující se k právům duševního vlastnictví, poradenské služby týkající se spotřebitelských práv (právní poradenství), poradenství při soudních sporech, poskytnutí informací spojených s právními záležitostmi, poskytování informací v oboru právních záležitostí, právní poradenství a zastupování, právní služby týkající se zakládání a registrací společností, právní služby v oblasti obchodu, právní služby v

oblasti práv k duševnímu vlastnictví, převod vlastnických práv majetku, příprava právních dokumentů, služby právního zástupce, služby v oblasti mimosoudního řešení sporů (právní služby), služby v oblasti právního poradenství.

(511) 35, 36, 41, 45
(540)



**Havelková
& Partners**
advokátní kancelář

(111) **365940**

(220) 04.10.2017
(320) 04.10.2017
(442) 20.12.2017
(151) 28.03.2018

(730) **Havelková & Partners, advokátní kancelář s.r.o.**, Běchovická 701/26, Praha 10, 10000, CZ

(210) O-542708

(510) (35) konzultace v oboru obchodních akvizic, konzultace v oblasti obchodních fúzí, poradenské služby v oblasti přípravy a realizace obchodních transakcí, poradenství v oblasti akvizic, poradenství v oblasti firemních fúzí; (36) služby úschovy, daňové poradenství (nikoliv účetnictví); (41) organizování školení, organizování vzdělávacích seminářů, vedení vzdělávacích kurzů; (45) advokátní a právní služby, informační a poradenské služby vztahující se k právním záležitostem, informační služby vztahující se k právním spotřebitelé, informační služby vztahující se k obchodním normám, kompilace právních informací, konzultace v oblasti vedení sporů, licence k právům duševního vlastnictví, odborné poradenské služby vztahující se k právům duševního vlastnictví, poradenské služby týkající se spotřebitelských práv (právní poradenství), poradenství při soudních sporech, poskytnutí informací spojených s právními záležitostmi, poskytování informací v oboru právních záležitostí, právní poradenství a zastupování, právní služby týkající se zakládání a registrací společností, právní služby v oblasti obchodu, právní služby v oblasti práv k duševnímu vlastnictví, převod vlastnických práv majetku, příprava právních dokumentů, služby právního zástupce, služby v oblasti mimosoudního řešení sporů (právní služby), služby v oblasti právního poradenství.

(511) 35, 36, 41, 45
(540)



(111) **365941**

(220) 04.10.2017
(320) 04.10.2017
(442) 20.12.2017
(151) 28.03.2018

(730) **Česká televize**, Na hřebenech II 1132/4, Praha 4, Podolí, 14700, CZ

(210) O-542713

(591) Barevná

(510) (9) audiovizuální díla, zvukové, obrazové a zvukově obrazové záznamy v analogové nebo digitální podobě na datových nosičích nebo ke stažení na internetu nebo prostřednictvím jiné datové či komunikační sítě, nosiče zvukových, obrazových a zvukově obrazových záznamů a dat nahrané i

nenahrané, optické disky, kompaktní disky, DVD, Blu-ray disky, gramofonové desky, magnetické pásky, videokazety, magnetické disky, exponované filmy, software, elektronické databáze a katalogy, softwarové aplikace a hry pro počítače, chytré telefony, tablety a jiná komunikační zařízení a zařízení výpočetní techniky, elektronické publikace na nosičích a ke stažení, počítačový hardware, periferní počítačová zařízení, audiovizuální a fotografické přístroje, komunikační zařízení, přístroje pro zachycení, vysílání, přenos, příjem a reprodukci zvuku a obrazu, elektrická zařízení a příslušenství na zpracování dat, audiovizuální přístroje a zařízení, přístroje pro záznam zvuku a obrazu, elektrická navigační zařízení, obaly a pouzdra na nosiče dat a záznamů, brýle, sluneční brýle, pouzdra na brýle, dekorační magnety, podložky pod myš (příslušenství počítačů); (16) tiskárenské výrobky, knihy, časopisy, fotografie, fotoalba a alba pro sběratele, kalendáře, diáře, poznámkové bloky, plakáty, letáky, nálepky, navštívenky, pohledy, přání, sběratelské karty, katalogy, manuály, vstupenky, poštovní známky, záložky do knih, tisky, grafické reprodukce, mapy, kancelářské potřeby kromě nábytku, kancelářský a dopisní papír, desky na dokumenty, obálky, razítka, lepicí pásky, psací potřeby, školní potřeby, vyučovací pomůcky a potřeby kromě přístrojů, pera, tužky, zvyrazňovače, fixy, gummy na gumování, malířské soupravy pro umělce a děti, štětce, pastelky, krabice z papíru nebo lepenky, papírové tašky, balicí papír; (35) propagační činnost, reklama, marketingové služby, televizní reklama, reklama online, poskytování reklamního prostoru, pronájem reklamního času v komunikačních médiích, licence na výrobky a služby pro třetí osoby (komerční správa), merchandising, grafická úprava pro reklamní účely, organizování obchodních nebo reklamních akcí; (38) televizní vysílání a přenosy, audiovizuální přenosové služby, přenos a vysílání dat, přenos digitálních dat prostřednictvím televize, přenos informací elektronickými prostředky, bezdrátové vysílání, kabelové vysílání, satelitní vysílání, provozování vysílacích zařízení, vysílání programů přes internet, distribuce dat nebo audiovizuálních záznamů prostřednictvím globální počítačové sítě nebo internetu, elektronický přenos dat, streaming zvukového materiálu a video materiálu na internetu, služby přenosu videa na vyžádání (VoD), poskytování internetových diskusních fór, poskytování služeb v oblasti online komunikace, přenos interaktivního zábavního software, přenos zpráv prostřednictvím elektronických médií, informační služby týkající se televizního vysílání; (41) zábava, vzdělávání a výuka, zábavní, sportovní a kulturní aktivity, výroba rozhlasových a televizních pořadů, filmová a video produkce, výroba audiovizuálních nahrávek, zvuková produkce, videoprodukce a fotografování, služby televizního studia, filmová studia, televizní zábava, hudební koncerty prostřednictvím televize, psaní scénářů, výroba titulků, dabing, filmová distribuce, projekce filmů, pronájem a půjčování filmů, organizace kulturních, zábavních a sportovních akcí, organizování a pořádání výstav k zábavním účelům, organizování festivalů, organizování her a soutěží, poskytování služeb zábavních parků, divadelní představení, internetové hry (bez možnosti stažení), vydavatelská činnost a zpravodajství, reportérské služby, online publikování, poskytování elektronických publikací, zpravodajské programy (služby), informace o zábavě.

(511) 9, 16, 35, 38, 41
(540)

STAV OHROŽENÍ

(111) **365942**

(220) 04.10.2017
(320) 04.10.2017
(442) 20.12.2017
(151) 28.03.2018

(730) **DÍVČÍ HRADY PRAHA s.r.o.**, Koželužská 2450/4, Praha 8, Libeň, 18000, CZ

(210) O-542716

(591) Barevná

(510) (36) služby nemovitostní (realitní služby), služby realitní kanceláře v oblasti rezidenčních nemovitostí. (540)
(511) 36
(540)



(111) **365943**
(220) 05.10.2017
(320) 05.10.2017
(442) 20.12.2017
(151) 28.03.2018
(730) **HumbleWood s.r.o.**, Kamýcká 1281, Praha 6, 16500, CZ
(210) O-542721
(510) (22) textilní sáčky a tašky jako obaly; (28) hry, hračky a výrobky určené ke hraní; (31) krmiva a nápoje pro zvířata; (35) reklama, propagace, řízení obchodní činnosti, obchodní administrativa, kancelářské práce.
(511) 22, 28, 31, 35
(540)

DOGSIE

(111) **365944**
(220) 05.10.2017
(320) 05.10.2017
(442) 20.12.2017
(151) 28.03.2018
(730) **Vavex 1990 s.r.o.**, Příbram V - Zdaboř 503, Příbram, 26101, CZ
(210) O-542723
(510) (1) lepidla na papírové tapety, lepidla pro průmyslové účely, lepidla (tmely, pojiva) pro obkladačky.
(511) 1
(540)

BEELINE

(111) **365945**
(220) 06.10.2017
(320) 06.10.2017
(442) 20.12.2017
(151) 28.03.2018
(730) **Kos Jan**, Dobrá Voda 12, Dobrá Voda u Pelhřimova, 39402, CZ
(210) O-542771
(510) (14) kazety na šperky, pouzdra a skříňky na šperky, šperkovnice, hodiny, řemínky k náramkovým hodinám, přívěsky (šperky), řetízky (šperky), hodinové skříňky, šperky, hodinky, perly (šperky), drahokamy, prsteny (šperky), zapínání ke šperkům, potřeby pro výrobu šperků, cestovní šperkovnice, kazety na šperky, krabičky na šperky; (16) etikety s výjimkou textilních, sáčky jako obaly (z papíru nebo umělých hmot), štítky z papíru nebo lepenky, pytlíky jako obaly (z papíru nebo umělých hmot), obaly (papírové zboží), obalové folie z plastických hmot, sáčky z papíru nebo plastických hmot, krabice z papíru nebo lepenky, zejména pro šperky; (20) plexi stojany, umělohmotné busty - krky, stojany na vystavování zboží, busty z plastu, stojany na vystavování šperků, dřevěné obaly - plata, zejména na šperky; (35) maloobchodní a velkoobchodní služby s výše uvedenými výrobky ve tř. 14, 16 a 20.
(511) 14, 16, 20, 35

JKBUX

(111) **365946**
(220) 06.10.2017
(320) 06.10.2017
(442) 20.12.2017
(151) 28.03.2018
(730) **Kašík Milan doc. Ing., CSc.**, V bytovkách 1135/36, Praha 10, Uhřetěves, 10400, CZ
Reitschläger Evžen Ing., Mánesova 925, Vlašim, 25801, CZ
(740) doc. Ing. Milan Kašík, CSc., V Bytovkách 1135/36, Praha 10, Uhřetěves, 10400
(210) O-542789
(591) Barevná
(510) (16) periodické i neperiodické tiskoviny, tištěné reklamní a propagační materiály; (35) marketingové, reklamní a propagační služby; (41) nakladatelská a vydavatelská činnost, organizování konferencí, kongresů a seminářů, organizování kulturních a vzdělávacích akcí.
(511) 16, 35, 41
(540)

industry PRESS

(111) **365947**
(220) 09.10.2017
(320) 09.10.2017
(442) 20.12.2017
(151) 28.03.2018
(730) **Podlahy Šesták s.r.o.**, Skorkov 102, Předměřice nad Jizerou, 29474, CZ
(740) Ing. Michal Jupa, patentový zástupce, Na Baních 1385, Praha 5 - Zbraslav, 15600
(210) O-542796
(510) (19) vinylové podlahy; (37) montáž, servis, instalace, údržba a opravy výrobků uvedených ve tř. 19, truhlářství.
(511) 19, 37
(540)

DIAMOND

(111) **365948**
(220) 09.10.2017

- (320) 09.10.2017
(442) 20.12.2017
(151) 28.03.2018
(730) **Ascari People s.r.o.**, Kodaňská 558/25, Praha 10 - Vršovice, 10100, CZ
(210) O-542801
(591) Barevná
(510) (35) personalistické služby, nábor zaměstnanců, personální poradenství, nábor zaměstnanců, řízení lidských zdrojů a náborové služby, výběr personálu pro třetí osoby, poradenství ohledně naboru zaměstnanců, poradenství pro zprostředkování pracovních míst, pracovní agentury, agentury pro zprostředkování dočasného zaměstnání, poradenství ohledně naboru zaměstnanců, propagační činnost, reklama, konzultační služby v oboru lidských zdrojů, správa, řízení, využívání a koordinace lidských zdrojů, poskytování služeb vyhledávání pracovních příležitostí a poradenství v oblasti zaměstnání uchazečům o zaměstnání; (38) poskytování přístupu do počítačových, elektronických a on-line databází pro umožnění personálního poradenství a zprostředkování personálu, telekomunikační služby, jmenovitě elektronické zprostředkování dat, zpráv a informací o personálním poradenství a zprostředkování personálu, poskytování přístupu k on-line komunikačním spojení pro přeměrování uživatelů na jiné lokální a globální webové stránky pro zprostředkování personálu a pracovních míst, poskytování on-line konferenčních místností a elektronických nástěnek pro zprostředkování personálu a pracovních míst, telekomunikační služby pro zobrazování dat a informací o personálním poradenství a zprostředkování pracovních míst, poskytování přístupu (v datových sítích) k softwarovým aplikacím bez možnosti stažení pro zprostředkování personálu; (42) počítačové služby, jmenovitě tvorba webových stránek pro registrované uživatele pro zprostředkování personálu a pracovních míst, počítačové služby, jmenovitě ukládání webových stránek pro druhé (hosting) pro organizování a realizaci setkávání, akcí a interaktivních diskusí prostřednictvím komunikačních sítí v souvislosti se zprostředkováním personálu a pracovních míst, služby poskytovatele aplikačních služeb, jmenovitě ukládání dat pro umožnění on-line podporovaného výběru personálu a pracovních míst z databází, služby poskytovatele aplikačních služeb, jmenovitě vývoj softwaru pro umožnění on-line podporovaného výběru personálu a pracovních míst z databází, navrhování a vývoj počítačového softwaru, počítačové programování, uchovávání dat v elektronické podobě.
(511) 35, 38, 42
(540)

BoomiT 

- (111) **365949**
(220) 09.10.2017
(320) 09.10.2017
(442) 20.12.2017
(151) 28.03.2018
(730) **Simonidesová Šárka**, FritzoVA 1553/25, Jihlava, 58601, CZ
(740) Advokátní kancelář Bruncko, JUDr. Bc. Stanislav Bruncko, advokát, Benešova 628/12, Brno, 60200
(210) O-542812
(591) Barevná
(510) (9) magnetické nosiče dat, nahrané nosiče zvuku a obrazu, gramofonové záznamy, hudební kazety, kompaktní disky; (25) oděvy, obuv a kloboučnické zboží, trička, včetně reklamních, cvičební obuv a sportovní obuv, tílka a nátělníky, mikiny, kšiltovky, čepice, kšilty a čelenky, kravaty, sportovní dresy a komplety, uniformy, košile, saka, kalhoty, krátké kalhoty, sukně, noční úbory, zimníky, koupací pláště, sportovní oblečení, oblečení do deště, plážové oblečení, oblečení pro relaxační cvičení, cvičební úbory, zejména pro cvičení jógy, oděvy, obuv a kloboučnické zboží jako suvenýry; (28) hry, hračky, potřeby pro gymnastiku a sport, sportovní náčiní a pomůcky, pásy, míče, zejména pro cvičení jógy; (35) inzerce, organizování a zajišťování obchodních předváděcích akcí výrobků a služeb, obchodní nebo podnikatelské

informace, pomoc, poradenství a poskytování konzultací v obchodní činnosti, vytváření obchodních a obchodně-informačních sítí, reklamní a propagační činnost, marketing, zprostředkování reklamní činnosti, organizování komerčních a reklamních výstav, rozšiřování vzorků zboží, služby dovozní a vývozní agentury, maloobchodní a velkoobchodní služby, zprostředkování interaktivního obchodu pomocí globálních komunikačních sítí (internet), shromažďování různého zboží pro třetí osoby (kromě jejich přepravy) za účelem umožnění spotřebitelům, aby si tyto výrobky mohli pohodlně prohlížet a nakupovat, elektronický obchod prostřednictvím internetu (online-shop), to vše s výrobky: bělicí přípravky a další prací prostředky, přípravky na čištění, leštění, drhnutí a broušení, neléčivá mýdla, parfémy, éterické oleje, neléčivé kosmetické přípravky, neléčivé vlasové vody, neléčivé prostředky ústní hygieny, farmaceutika, léčebné a veterinární přípravky, hygienické přípravky pro zdravotnické účely, dietetické potraviny a přípravky upravené pro léčebné či veterinární účely, potraviny pro kojence a batolata, potravinové doplňky pro lidskou spotřebu a pro zvířata, náplastí, obvažové materiály a krytí, materiály pro plombování zubů, dentální vosky, dezinfekční přípravky, přípravky na hubení škůdců, fungicidy, herbicidy, přístroje a nástroje vědecké, lodní, geodetické, fotografické, kinematografické a optické, přístroje a nástroje pro vážení, měření, kontrolu (dohled), záchranu a výuku, zařízení a přístroje pro vedení, přepínání, přeměnu, akumulaci, regulaci nebo řízení elektrického proudu, zařízení pro záznam, přenos, reprodukci zvuku nebo obrazu, magnetické datové nosiče, záznamové disky, kompaktní disky, DVD a jiná digitální záznamová média, mechanismy pro zařízení uváděná do chodu vhozením mincí, registrační pokladny, kalkulačky, zařízení na zpracování dat, počítače, počítačové programy (software), hasicí přístroje, papírnické zboží a kancelářské potřeby (s výjimkou nábytku), lepidla pro kancelářské potřeby nebo pro domácnost, materiály pro umělce a malíře, malířské štetce, instruktážní a výukové materiály, plastové archy, fólie a sáčky pro balení a obaly, tiskařské typy, štočky, oděvy, obuv, pokrývky hlavy, hry, hračky a výrobky určené ke hraní, zařízení na videohry, cvičební a sportovní potřeby, vánoční ozdoby, maso, ryby, drůbež, zvěřina, masové výtahy, konzervované, mražené, sušené a vařené ovoce a zelenina, želé, džemy, kompoty, vejce, mléko a mléčné výrobky, jedlé oleje a tuky, surové a nezpracované zemědělské, akvakulturní, zahradnické a lesní produkty, zrna a semena surová a nezpracovaná, čerstvé ovoce a zelenina, čerstvé bylinky, přírodní rostliny a květiny, cibule a hlízy, sazenice a semena pro pěstování rostlin, živá zvířata, krmiva a nápoje pro zvířata, slad, piva, minerální a sycené vody a jiné nealkoholické nápoje, ovocné nápoje a šťávy, sirupy a jiné přípravky pro přípravu nápojů, alkoholické nápoje (s výjimkou pív); (41) poskytování služeb společenského, kulturního a rekreačně sportovního charakteru se zaměřením na jógové cvičební metody a sestavy, organizování klubové činnosti, organizace diskotek, plánování a organizování večírků, soutěží, kulturních a společenských aktivit a různých setkání, vše v rámci této třídy, pořádání soutěží krásy, zábava poskytovaná prostřednictvím videotextového systému, rozhlasového a televizního vysílání a živého reprodukování přenosu, provozování zařízení sloužícího k zábavě, provozování tělovýchovných zařízení a zařízení sloužících regeneraci a rekondici prostřednictvím sportu, zejména provozování sportovišť se zaměřením na jógu, informace o možnostech zábavy, organizování sportovních soustředění zaměřené na cvičební techniky zejména jógové, organizování sportovních soutěží, služby osobních trenérů, provozování sportovních hřišť, výroba filmů zaměřených na jógové cvičební techniky, vydávání knih zaměřených na jógové cvičební techniky, pronájem stadionů, služby pro volný čas, on-line elektronické publikování knih a periodik zaměřených na jógové cvičební techniky, obrazové zpravodajství, pronájem sportovního vybavení (s výjimkou vozidel), lektorská činnost, výchova a vzdělání v oblasti zdravého životního stylu, tělesná výchova, péče o tělo (formou cvičení, tréninku a instruktáže); (44) poskytování péče kosmetické, hygienické, regenerační a rekondiční, provozování zařízení se zaměřením na rehabilitační cvičení, služby salónu krásy a masáže, fyzioterapie, solária, kadeřnictví, manikúra, pedikúra.
(511) 9, 25, 28, 35, 41, 44

(540)



(111) **365950**

(220) 09.10.2017

(320) 09.10.2017

(442) 20.12.2017

(151) 28.03.2018

(730) **ZEROSOFT s.r.o.**, U Trati 414/23, Svatobořice-Mistřín, CZ

(740) **SEDLAKOVA LEGAL s.r.o.**, Mgr. Jana Sedláková, Purkyňova 648/125, Brno, Medlánky, 61200

(210) O-542824

(591) Barevná

(510) (9) monitorovací počítačové programy, nahrané počítačové programy, nahrané programy operačních systémů, počítačové programy (stahovatelné), počítačový software (nahraný), počítačový hardware, stahovatelné počítačové aplikace, periferní zařízení počítačů, počítače, přenosné počítače (laptopy), tablety (počítače), kompaktní disky (CD ROM - pouze pro čtení); (16) bloky (kancelářské potřeby), brožury, brožurky, časopisy (periodika), formuláře (tištěné), grafická znázornění, grafické reprodukcce, grafické tisky, katalogy, letáky, návody manuály, razítka, psací potřeby nástroje na psaní, samolepky (papírnické zboží); (35) marketing, administrativní služby, administrativní zpracování objednávek, aktualizace a údržba dat v počítačových databázích, cílené zaslání reklamních materiálů, obchodní informace a rady pro spotřebitele (poradna pro spotřebitele), obchodní zprostředkovatelské služby, poradenství v oblasti organizace podniku, propagace, předvádění zboží, šíření vzorků, zásilková reklama; (37) instalace, údržba a opravy počítačového hardwaru, stavební informace, stavební poradenství; (41) pořádání a vedení osobních vzdělávacích fór, poskytování elektronických publikací online bez možnosti stažení, školení; (42) aktualizace počítačového softwaru, kopírování počítačových programů, obnova počítačových dat, poskytování informací o počítačových technologiích a programování prostřednictvím webových stránek, pronájem počítačového softwaru, pronájem počítačů, klinické studie, software jako služba (SaaS), sledování počítačových systémů za účelem odhalení poruch, údržba počítačového softwaru, počítačové programování, tvorba počítačového softwaru.

(511) 9, 16, 35, 37, 41, 42

(540)



(111) **365951**

(220) 10.10.2017

(320) 10.10.2017

(442) 20.12.2017

(151) 28.03.2018

(730) **CINEMA TIME, s.r.o.**, Radotínská 69/34, Praha 5, Velká Chuchle, 15900, CZ

(210) O-542835

(591) Barevná

(510) (16) tiskoviny, periodický a neperiodický tisk, časopisy, noviny, knihy, prospekty, plakáty, plakáty velké plošné, fotografie, pohlednice, dopisnice, dopisní papíry, kalendáře, knihařské výrobky, propagační materiály a předměty z papíru, letáky, brožury, vizitky, obtisky, obalový materiál z papíru a plastických hmot, tiskařské typy a štočky, ozdobné a propagační předměty z papíru, papírové kelímky, pasparty, účtenky, papírové visačky, novoroční přání, papírové ubrousky; (35) propagační činnost v oblasti zdravotní péče, prevence nemocí a zdravotní osvěty, pomoc při řízení obchodní činnosti v oblasti zdravotnictví, reklamní, inzertní služby všeho druhu včetně inzerce a reklamy poskytované v počítačových, telekomunikačních a obdobných sítích, informační servis a poradenské služby v propagační činnosti v oblasti zdravotní péče, prevence nemocí a zdravotní osvěty; (44) komplexní lékařská, preventivní, diagnostická, laboratorní, zdravotní a rehabilitační péče, kliniky nebo sanatoria (soukromé), střediska (zdravotnická), lékařské služby, poskytování ambulanti a hospitalizační zdravotní péče ve všech oborech medicíny, lékařské služby, lékařské poradenství, ošetřovatelské služby, lékařské služby, provoz lékárny a výdejní činnost léčiv pro veřejnost, výdej léčiv pro ambulanti zdravotnická zařízení, poradenství a konzultace odborných záležitostí ve zdravotnictví, provoz krevní banky, provoz banky kostní dřeně, provozování sterilizačního centra, provozování rychlé záchranné služby, provozování klinické laboratoře, hematologie, transplantačního a replantačního centra, výkon další odborné zdravotní činnosti v rozsahu potřebném pro naplnění hlavní činnosti organizace a s touto činností související, spadající do třídy 44.

(511) 16, 35, 44

(540)



(111) **365952**

(220) 10.10.2017

(320) 10.10.2017

(442) 20.12.2017

(151) 28.03.2018

(730) **Kinetic s.r.o.**, SNP 9/6, Držovice, 79607, CZ

(210) O-542838

(510) (24) polyesterové textilie, textilní výrobky nánosované-laminované pvc, polyesterové textilie nánosované-laminované pvc.

(511) 24

(540)

TARTEXIN

(111) **365953**

(220) 10.10.2017

(320) 10.04.2017

(442) 20.12.2017

(151) 28.03.2018

(730) **Fürstlich Castell'sches Domänenamt, Inhaber Ferdinand Fürst zu Castell-Castell e.K.**, Schlossplatz 5, 97355 Castell, DE

(740) Rott, Růžička & Guttman Patentové, známkové a advokátní kanceláře, JUDr. Vladimír Rott, Vinohradská 37, Praha 2, 12000

(210) O-542858

(510) (33) vína.

(511) 33

(540)

Fürst Castell

(111) **365954**

(220) 12.10.2017

(320) 12.10.2017

- (442) 20.12.2017
(151) 28.03.2018
(730) **Stavební spořitelna České spořitelny, a.s.**, Vinohradská 1632/180, Praha 3, Vinohrady, 13011, CZ
(740) Patentový zástupce, Doc. Ing. Jindřich Špaček CSc., Svatopluka Čecha 1939/106a, Brno, Královo Pole, 61200
(210) O-542922
(591) Barevná
(510) (16) vzdělávací publikace, periodické publikace, tištěné publikace, časopisy, publikace, propagační publikace, tištěné periodické publikace, ročenky (tištěné publikace), reklamní plakáty, reklamní letáky, papírové reklamní vývěsky, tabule reklamní z papíru nebo lepenky, reklamní štíty z papíru nebo lepenky; (35) reklamní služby, zásilkové reklamní služby, reklamní materiály (šíření), digitální reklamní služby, vydávání reklamní literatury, venkovní reklamní služby, distribuce reklamních textů, digitální distribuce reklamních a propagačních textů a obrázků, propagační marketing, propagační sponzorství, rozšiřování propagačních letáků, reklama a propagační činnost, propagační služby poskytované telefonicky, reklamní, marketingové a propagační služby, příprava propagačních, reklamních, inzertních dokumentů, publikování reklamních, inzertních, propagačních textů, rozšiřování reklamních marketingových a propagačních materiálů, výroba propagačních videopásek, video disků a audiovizuálních záznamů, propagace prodeje zboží a služeb třetích osob cestou distribuce tiskovin a propagačních soutěží, příprava a realizace mediálních a reklamních plánů a koncepcí; (36) stavební spojení, finanční služby poskytované stavebními spořitelny, finanční investiční služby, finanční zprostředkovatelské služby, finanční transakce, finanční bankovníctví, finanční poradenství, finanční platební služby, finanční půjčky firmám, obstarávání finančních prostředků, poskytnutí finančních prostředků, služby finančního plánování, finanční služby týkající se zajištění finančních prostředků, bankovní a finanční služby, elektronické převody finančních prostředků, služby osobního finančního bankovníctví, financování a poskytování finančních prostředků, získávání finančních prostředků a sponzorování, finanční služby týkající se nákupu domu, finanční a peněžní služby a bankovní služby, finanční informace, údaje, poradenské a konzultační služby, investiční makléřství, burzovní makléřství, finanční makléřství, makléřství v oblasti pojištění, makléřství v oblasti cenných papírů a komodit, pojištění, pojištění hypoték, zprostředkování pojištění, pojištění úvěrů, pojišťovací služby, finanční služby v oblasti pojištění, finanční oceňování (pojišťovnictví, bankovníctví, nemovitosti), služby v oblasti stavebního spojení, finanční služby v oblasti spojení, investiční poradenství.
(511) 16, 35, 36
(540)

hodnoti.me

- (111) **365955**
(220) 13.10.2017
(320) 13.10.2017
(442) 20.12.2017
(151) 28.03.2018
(730) **AGROKOP HB s.r.o.**, Smetanovo náměstí 279, Havlíčkův Brod, 58001, CZ
(740) Ing. Dobroslav Musil, patentová kancelář, Ing. Dobroslav Musil, Zábřdovická 801/11, Brno, Zábřdovice, 61500
(210) O-542954
(510) (1) chemické látky používané v zemědělství, zahradnictví a lesnictví, hnojiva, hnojiva pro půdu, chemické výrobky pro konzervování potravin; (5) přípravky na hubení škůdců, fungicidy, herbicidy, potravinové náhražky, dietetické potraviny a nápoje upravené pro veterinární účely, pesticidy; (22) sítě, pytle, vaky, plachty, fólie, síťovina, úplety, vše pro použití v zemědělství, zahradnictví a lesnictví; (31) surové a nepracované zemědělské, zahradnické a lesní produkty, osiva, zrna, obilniny a semena v surovém stavu a nepracovaná, čerstvé ovoce a zelenina, sazenice a

semena pro pěstování rostlin, travní směsi, krmiva pro zvířata; (35) maloobchod a velkoobchod se zemědělskými komoditami a s výrobky pro použití v zemědělství, zahradnictví a lesnictví, propagační činnost, reklama, pomoc při řízení, obchodní činnosti, obchodní administrativa, kancelářské práce, zprostředkování obchodu s rostlinami; (39) doprava, služby týkající se balení zboží před odesláním, balení, skladování a doprava zemědělských produktů; (40) zpracování, čištění, moření a úprava zemědělských produktů, zejména osiv, semen, olejnin, luskovin, jetelovin a plodin, množení osiv trav, meziplodin a dalších plodin; (42) laboratorní rozbor osiv, odborné poradenství v oblasti zemědělství, zahradnictví a lesnictví; (44) zemědělské služby, služby týkající se pěstování a zpracovávání rostlin.

- (511) 1, 5, 22, 31, 35, 39, 40, 42, 44
(540)

AGROKOP

- (111) **365956**
(220) 13.10.2017
(320) 13.10.2017
(442) 20.12.2017
(151) 28.03.2018
(730) **ARDEZ Pharma, spol. s r.o.**, V Borovičkách 278, Kosof, 25226, CZ
(740) Mgr. Jiří Trnka, Jugoslávská 620/29, Praha 2, 12000
(210) O-542955
(510) (1) chemické výrobky určené pro průmysl, vědy a fotografii, jakož i pro zemědělství, zahradnictví a lesnictví, umělé pryskyřice v surovém stavu, plastické hmoty v surovém stavu, hnojiva pro půdu, hasicí přístroje (složení), prostředky pro kalení a letování kovů, chemické výrobky určené ke konzervování potravin, tiskací materiály, lepidla pro průmysl; (3) přípravky pro bělení a jiné prací prostředky, přípravky pro čištění, leštění, odmašťování a broušení, mýdla, parfumerie, vonné oleje, kosmetika, vlasové vody (lotions), zubní pasty; (5) farmaceutické, lékařské a veterinářské výrobky, hygienické výrobky pro léčebné účely, dietní potraviny a dietetické přípravky pro léčebné nebo veterinární účely, potraviny pro batolata, potravní doplňky pro lidskou potřebu a pro zvířata, dezinfekční přípravky, farmaceutické přípravky, pastilky pro farmaceutické účely.
(511) 1, 3, 5
(540)

Betrimin

- (111) **365957**
(220) 13.10.2017
(320) 13.10.2017
(442) 20.12.2017
(151) 28.03.2018
(730) **Dočasky.cz, z.s.**, Nová 931/59, Lanžhot, 69151, CZ
(740) Mgr. Lucie Macková, Jana Uhra 13/171, Brno, 60200
(210) O-542957
(510) (16) brožury, časopisy - komiksy, fotografie [tištěné], grafické reprodukce, katalogy, knihy, letáky, manuály, plakáty, tiskoviny, pohlednice, gratulace, nástěnné kalendáře, stolní kalendáře, samolepky, obtisky, pexesa, hrací karty, puzzle, poznámkové bloky, desky na spisy, pořadače, omalovánky, diáře, papírové hračky; (18) deštníky, oblečky pro domácí zvířata, obojky pro zvířata, pokrývky pro zvířata, postroje pro zvířata, peněžky, školní tašky; (25) trička, čepice, klobouky, oblečení, obuv, plavky, ponožky, šátky, trička; (28) dřevěné hračky, hračky, hračky pro domácí zvířata, plyšové hračky; (35) inzertní a reklamní činnosti, propagační činnost, pomoc při řízení obchodní činnosti, obchodní administrativa, kancelářské práce, rozšiřování reklamních materiálů zákazníkům, venkovní reklama, zpracování textů, management a administrativní služby, obchodní analýzy, průzkum a informační služby, vyhledávání sponzorů, organizování výstav, organizace módních přehlídek; (36) organizování dobročinných sbírek; (38) televizní vysílání; (41) agenturní činnost v oblasti kultury, módní přehlídky pro zábavu, organizace a pořádání koncertů, organizování kulturních nebo vzdělávacích výstav, organizování plesů, organizování soutěží (vzdělávacích nebo zábavných), organizování sportovních soutěží, pořádání soutěží krásy, praktický výcvik, školení (pořádání a řízení), vydávání knih, kalendářů, vzdělávací informace, cvičení zvířat, organizování a vedení konferencí, organizování a vedení kongresů, vydávání textů, vzdělávání, výchovná a zábavní činnost, tvorba televizních, filmových a rozhlasových scénářů, dokumentárních, publicistických a hraných pořadů, včetně animovaných, nakladatelská

činnost, výroba audiovizuálních děl; (44) chov zvířat, péče o čistotu domácích, zvířat, upravování zvířat, veterinární pomoc, zvířecí psycholog; (45) adopční agentury, hlídání domácích zvířat, ztráty a nálezy.

(511) 16, 18, 25, 28, 35, 36, 38, 41, 44, 45
(540)



propagační činnost, reklama, obchodní administrativa, kancelářské práce, pomoc při řízení obchodní činnosti.

(511) 32, 33, 35
(540)



(111) **365958**

(220) 15.10.2017

(320) 15.10.2017

(442) 20.12.2017

(151) 28.03.2018

(730) **VINAŘSTVÍ MIKROSVÍN MIKULOV a.s.**, Nádražní 980/29, Mikulov, 69201, CZ

(740) **RETROPATENT s.r.o.**, Dobiášova 1246/29, Liberec, Liberec VI-Rochlice, 46006

(210) O-542988

(510) (32) míchané nápoje, šumivé nápoje a jiné nealkoholické nápoje; (33) vína všeho druhu, alkoholické nápoje (s výjimkou piv); (35) poradenství v obchodní činnosti v oboru vinařství a sommeliérství, včetně propagace, propagační činnost, reklama, obchodní administrativa, kancelářské práce, pomoc při řízení obchodní činnosti.

(511) 32, 33, 35

(540)



(111) **365960**

(220) 20.10.2017

(320) 20.10.2017

(442) 20.12.2017

(151) 28.03.2018

(730) **Rifetech s.r.o.**, Zelný trh 292/11, Brno - město, 60200, CZ

(740) Advokátní kancelář CINK a partneři, s.r.o., Mgr. Ing. Pavel Cink, Veleslavínova 363/33, Plzeň - Vnitřní Město, 30100

(210) O-543140

(591) Barevná

(510) (9) destilační přístroje pro vědecké účely, chromatografické přístroje pro vědecké nebo laboratorní účely, přístroje k měření teploty pro vědecké použití, ionizační přístroje pro vědecké nebo laboratorní použití, testovací přístroje citlivé na teplo pro vědecké použití, lasery pro vědecké účely, sondy pro vědecké účely; (10) lékařské přístroje a nástroje, lékařské ozařovací přístroje a zařízení, elektromagnetické lékařské přístroje, statické elektrické terapeutické přístroje zařízení, elektrické přístroje pro lékařské účely; (35) maloobchodní prodej lékařských přístrojů, velkoobchodní prodej lékařských přístrojů; (44) pronájem lékařských přístrojů a zařízení, poradenské služby vztahující se k lékařským přístrojům a nástrojům.

(511) 9, 10, 35, 44

(540)



(111) **365959**

(220) 15.10.2017

(320) 15.10.2017

(442) 20.12.2017

(151) 28.03.2018

(730) **VINAŘSTVÍ MIKROSVÍN MIKULOV a.s.**, Nádražní 980/29, Mikulov, 69201, CZ

(740) **RETROPATENT s.r.o.**, Dobiášova 1246/29, Liberec, Liberec VI-Rochlice, 46006

(210) O-542989

(510) (32) míchané nápoje, šumivé nápoje a jiné nealkoholické nápoje; (33) vína všeho druhu, alkoholické nápoje (s výjimkou piv); (35) poradenství v obchodní činnosti v oboru vinařství a sommeliérství, včetně propagace,

(111) **365961**

(220) 20.10.2017

(320) 20.10.2017

(442) 20.12.2017

(151) 28.03.2018

(730) **ANGITU s.r.o.**, Staňkova 1322, Pardubice - Zelené Předměstí, 53002, CZ

(210) O-543147

(510) (16) ceníky; (35) cenové nabídky na zboží a služby.

(511) 16, 35

(540)

Kisska

- (111) **365962**
(220) 24.10.2017
(320) 24.10.2017
(442) 20.12.2017
(151) 28.03.2018
(730) **Helenit Hair s.r.o.**, Riegrovo náměstí 194/34, Kroměříž, 76701, CZ
(740) Ing. Libor Markes, patentový zástupce, Grohova 54, Brno, 60200
(210) O-543209
(591) Barevná
(510) (3) parfémů, toaletní vody, mýdlo, deodoranty pro osobní potřebu, kosmetika, zejména krémy, mléka, pleťové vody, gely a pudry, líčidla, šampony, lak na vlasy, přípravky pro barvení a odbarvování vlasů, éterické oleje; (42) velkoobchodní a maloobchodní prodej kosmetiky.
- (511) 3, 42
(540)



- (111) **365963**
(220) 24.10.2017
(320) 24.10.2017
(442) 20.12.2017
(151) 28.03.2018
(730) **Helenit Hair s.r.o.**, Riegrovo náměstí 194/34, Kroměříž, 76701, CZ
(740) Ing. Libor Markes, patentový zástupce, Grohova 54, Brno, 60200
(210) O-543210
(591) Barevná
(510) (3) parfémů, toaletní vody, mýdlo, deodoranty pro osobní potřebu, kosmetika, zejména krémy, mléka, pleťové vody, gely a pudry, líčidla, šampony, lak na vlasy, přípravky pro barvení a odbarvování vlasů, éterické oleje; (42) velkoobchodní a maloobchodní prodej kosmetiky.
- (511) 3, 42
(540)



- (111) **365964**
(220) 25.10.2017
(320) 25.10.2017
(442) 20.12.2017
(151) 28.03.2018
(730) **every s.r.o.**, Obránská 593, Bílovice nad Svitavou, 66401, CZ
(210) O-543253
(510) (20) polštáře klasické postelové, polštáře dekorační, matrace do postelí, postele, zateplovací podložky do postelí (krycí podložky na matrace), ložní potřeby (s výjimkou ložního prádla); (24) prošívání postelové přehozy a přikrývky (quilty), ložní povlečení, povlaky na polštáře, potahy na matrace, přikrývky a pokrývky na postel, prostěradla; (35) propagační činnost, reklama, pomoc při řízení obchodních činností, obchodní administrativa, kancelářské práce.
- (511) 20, 24, 35

(540)



- (111) **365965**
(220) 25.10.2017
(320) 25.10.2017
(442) 20.12.2017
(151) 28.03.2018
(730) **KARSIS s.r.o.**, Čechova 2148, Benešov, 25601, CZ
(740) Ing. Jiří Střelák, Šumberova 42, Praha 6, 16200
(210) O-543267
(510) (27) podlahové krytiny všeho druhu spadající do této třídy - koberce, linoleum, umělé trávníky, umělé sportovní povrchy, protiskluzové a čisticí povrchy - rohože, ostatní obklady podlah a stěn spadající do této třídy; (35) velkoobchodní, maloobchodní a elektronický prodej podlahových krytin všeho druhu, obchodní zastoupení jiných podnikatelských subjektů, předvádění výrobků; (37) podlahářství - pokládka a údržba podlah, čištění a renovace podlah, stavební činnost, stavebně-montážní služby, montáže stavebních prvků, montáže bytového zařízení, poskytování informací a konzultace v oblasti podlahářství a stavebně-montážních prací.
- (511) 27, 35, 37
(540)

GRANFIELD

- (111) **365966**
(220) 25.10.2017
(320) 25.10.2017
(442) 20.12.2017
(151) 28.03.2018
(730) **KARSIS s.r.o.**, Čechova 2148, Benešov, 25601, CZ
(740) Ing. Jiří Střelák, Šumberova 42, Praha 6, 16200
(210) O-543269
(510) (27) podlahové krytiny všeho druhu spadající do této třídy - koberce, linoleum, umělé trávníky, umělé sportovní povrchy, protiskluzové a čisticí povrchy - rohože, ostatní obklady podlah a stěn spadající do této třídy; (35) velkoobchodní, maloobchodní a elektronický prodej podlahových krytin všeho druhu, obchodní zastoupení jiných podnikatelských subjektů, předvádění výrobků; (37) podlahářství - pokládka a údržba podlah, čištění a renovace podlah, stavební činnost, stavebně-montážní služby, montáže stavebních prvků, montáže bytového zařízení, poskytování informací a konzultace v oblasti podlahářství a stavebně-montážních prací.
- (511) 27, 35, 37
(540)

SILKY STARS

- (111) **365967**
(220) 25.10.2017
(320) 25.10.2017
(442) 20.12.2017
(151) 28.03.2018
(730) **KARSIS s.r.o.**, Čechova 2148, Benešov, 25601, CZ
(740) Ing. Jiří Střelák, Šumberova 42, Praha 6, 16200
(210) O-543270
(510) (27) podlahové krytiny všeho druhu spadající do této třídy - koberce, linoleum, umělé trávníky, umělé sportovní povrchy, protiskluzové a čisticí povrchy - rohože, ostatní obklady podlah a stěn spadající do této třídy; (35) velkoobchodní, maloobchodní a elektronický prodej podlahových krytin všeho druhu, obchodní zastoupení jiných podnikatelských subjektů, předvádění výrobků; (37) podlahářství - pokládka a údržba podlah, čištění a renovace podlah, stavební činnost, stavebně-montážní služby, montáže stavebních prvků, montáže bytového zařízení, poskytování informací a konzultace v oblasti podlahářství a stavebně-montážních prací.

(511) 27, 35, 37
(540)

BUSINESS PRO

- (111) **365968**
(220) 26.10.2017
(320) 26.10.2017
(442) 20.12.2017
(151) 28.03.2018
(730) **Ambiente Franchise, s.r.o.**, U Krbu 3091/37, Praha 10 - Strašnice, 10000, CZ
(740) Dana Lukajová, patentový zástupce, Voršilská 130/10, Praha 1, Nové Město, 11000
(210) O-543310
(510) (32) piva, minerální vody, šumivé nápoje a jiné nápoje nealkoholické, nápoje a šťavy ovocné, sirupy a jiné přípravky k zhotovování nápojů; (35) reklamní, marketingové a propagační služby, pomoc v obchodní a podnikatelské činnosti, management a administrativní služby, maloobchodní prodej masa, masných výrobků, uzenin, párků, drůbeže, mléčných výrobků, nápojů, piva, potravin, hotových pokrmů, lahůdek, párků v rohlíku, cukrovinek, pečiva, zeleninových salátů, ovocných salátů, hořčice, chuťových omáček, pronájem prodejních stánků; (43) poskytování jídla a nápojů, dočasné ubytování, půjčování nábytku, ubrusů a prostírání, gastronomické služby, bistra (služby), podávání jídel a nápojů, poradenské služby týkající se potravin, příprava pokrmů, restaurace (služby), hospody (služby), salátové bary (služby), samoobslužné restaurace, pojízdné stánky s hotovými pokrmy, občerstvením a párky (služby), poskytování jídla a nápojů prostřednictvím mobilního nákladního auta, služby mobilních restaurací, mobilní cateringové služby, služby týkající se odosu jídla s sebou, příprava a poskytování stravování a nápojů pro okamžitou spotřebu.

(511) 32, 35, 43
(540)

Lokál Hamburk

- (111) **365969**
(220) 31.10.2017
(320) 31.10.2017
(442) 20.12.2017
(151) 28.03.2018
(730) **EP Line SE**, Kodaňská 1441/46, Praha 10, Vršovice, 10100, CZ
(210) O-543398
(510) (28) hračky, hry, věci na hraní, akční hračky, akční hry, auta (hračky), autíčka na hraní, dětská vozidla (hračky), dětské zbraně, dopravní prostředky jako hračky, elektronické hračky, elektronické hry, figurky (hračky), herní sady, hračky pro rozvoj dětí, hračky s dálkovým ovládním, modely aut, lodí, letadel a dalších strojů, nářadí (hračky), pistole (hračky), pistolky (hračky), roboti (hračky), stavebnice (hračky), sportovní potřeby, sportovní vybavení; (35) maloobchod s hračkami, maloobchodní prodej hraček, maloobchodní prodej sportovních potřeb, velkoobchodní prodej hraček, velkoobchodní prodej sportovních potřeb, maloobchodní prodej her, prodej her, hraček a sportovních potřeb prostřednictvím internetového obchodu, předvádění výrobků, předvádění zboží, dovoz hraček; (41) provozování dětského zábavního a hracího koutku, služby v oblasti zábavy pro děti, poskytování zábavních služeb pro děti, poskytování herních prostor pro děti, pořádání kulturních, zábavních a sportovních akcí, služby v oblasti výchovy a vzdělávání, zábava prostřednictvím webových stránek.

(511) 28, 35, 41
(540)



- (111) **365970**
(220) 02.11.2017
(320) 02.11.2017
(442) 20.12.2017
(151) 28.03.2018
(730) **Bidfood Czech Republic s.r.o.**, V Růžovém údolí 553, Kralupy nad Vltavou, Mikovice, 27801, CZ
(210) O-543472
(510) (29) maso hovězí, maso vepřové, maso jehněčí, maso telecí, maso skopové, maso králičí, mleté maso, vnitřnosti, dršťky, masné výrobky, vepřové sádlo, vše výše uvedené je tepelně neopracované maso, masové výrobky a polotovary.
(511) 29
(540)



- (111) **365971**
(220) 03.11.2017
(320) 03.11.2017
(442) 20.12.2017
(151) 28.03.2018
(730) **Centrum Generace Jablonec nad Nisou, z.s.**, Emílie Floriánové 8, Jablonec nad Nisou, 46601, CZ
(210) O-543497
(591) Barevná
(510) (41) akademie (vzdělávání), elektronické publikování (DTP), filmové projekce, informace o rekreaci, informace o vzdělávání, informace o zábavě, klubové služby (zábava nebo vzdělávání), knihovnické služby (půjčovny knih), korespondenční kurzy, dálkové vzdělávání, koučink (školení), mateřské školy, náboženská výchova, nahrávání videokazet, obrazové zpravodajství, online vydávání elektronických knih a časopisů, pořádání a uvádění koncertů, pořádání a vedení kolokvií, pořádání a vedení kongresů, pořádání a vedení osobních vzdělávacích fór, pořádání a vedení seminářů, pořádání a vedení symposií, pořádání a vedení workshopů (školení), pořádání soutěží (vzdělávacích nebo zábavních), pořádání výstav ke kulturním nebo vzdělávacím účelům, poskytování elektronických publikací online bez možnosti stažení, poskytování videí online bez možnosti stažení, praktický výcvik (předvádění), prázdninové tábory (zábava), školení, školní vzdělávání, služby klubů zdraví (zdravotní a kondiční cvičení), vydávání knih, vydávání textů, s výjimkou reklamních, výuka, vzdělávací služby; (44) terapeutické služby; (45) hlídání dětí.
(511) 41, 44, 45
(540)



- (111) **365972**
(220) 03.11.2017
(320) 03.11.2017
(442) 20.12.2017
(151) 28.03.2018

- (730) **Lienhard André**, Bächliwis 23, Bachenbülach 8184, CH
(740) JUDr. Petr Šťastný, advokátní kancelář, JUDr. Petr Šťastný, Náprstkova
273/8, Praha 1, 11000
(210) O-543507
(510) (36) pronájem bytů, pronájem kanceláří, pronájem nemovitostí; (41)
provozování rekreačních zařízení; (43) hotelové služby, motely, penziony,
pronájem přechodného ubytování, turistické ubytovny, služby ubytovací
kanceláře.
(511) 36, 41, 43
(540)



- (111) **365973**
(220) 18.11.2015
(320) 18.11.2015
(442) 20.12.2017
(151) 28.03.2018
(730) **Philip Morris Brands Sàrl**, Quai Jeanrenaud 3, Neuchâtel, 2000, CH
(740) Šindelka & Lachmannová, advokáti, Mgr. Karel Šindelka, Římská 103/12,
Praha 2, Vinohrady, 12000
(210) O-543855
(510) (34) nezpracovaný nebo zpracovaný tabák, tabákové výrobky, doutníky,
cigarety, cigarillos (krátké doutníčky), tabák pro vlastnoruční balení
cigaret, dýmkový tabák, žvýkací tabák, šňupací tabák, kretek, snus,
náhražky tabáku (pro neléčebné účely), elektronické cigarety, tabákové
výrobky určené pro ohřívání, elektronické přístroje a jejich části určené
pro zahřívání cigaret nebo tabáku za účelem uvolnění aerosolu s obsahem
nikotinu ke vdechování, potřeby pro kuřáky, cigaretový papír, cigaretové
dutinky, cigaretové filtry, plechovky na tabák, cigaretová pouzdra,
popelníky, dýmky, kapesní strojky na balení cigaret, zapalovače, zápalky.
(511) 34
(540)

ADVANCE

Přehled zápisů ochranných známek se změnou ve vztahu ke zveřejněným přihláškám

Kapitola obsahuje údaje o ochranných známkách zapsaných na základě ustanovení § 28 odst. 1 zákona č. 441/2003 Sb., u kterých došlo ke změně údajů oproti zveřejněné přihlášce ochranné známky.

Číselný přehled (111)	
365880	365883

Zápisy ochranných známek se změnou ve vztahu ke zveřejněným přihláškám

(111) **365880**
(220) 17.12.2014
(320) 17.12.2014
(442) 10.06.2015
(151) 28.03.2018
(540)



(730) **Komfort Logistik s.r.o.**, Obrovského 1877/17, Ostrava, 71000, CZ
(740) Ing. Pavel Nádvorník s.r.o., Sokola Tůmy 1099/1, Ostrava-Mariánské Hory, 70900
(510) (35) obchodní informace vedené počítačem, řízení a správa počítačových databází, kompilování a sbírání informací do počítačových databází; (38) komunikace přes počítačové terminály.
(591) Barevná
(511) 35, 38
(210) O-518680

(111) **365883**
(220) 22.06.2015
(320) 22.06.2015
(442) 24.02.2016
(151) 28.03.2018
(540)

YAO

(730) **PRAGON s.r.o.**, Imrychova 883/9, Praha 4 - Kamýk, 14300, CZ
(740) PROPATENT, Ing. Vlasta Sedláčková, Pod Pekařkou 1, Praha 4, 14700

(510) (3) kosmetické prostředky a přípravky v rámci této třídy, výrobky z léčivých rostlin pro kosmetické účely, vše uvedené pro péči o lidi i zvířata, kosmetické výrobky; (5) potravinové doplňky pro léčebné účely patřící do třídy 5, vitamíny, výrobky z léčivých rostlin, sušené bylinné směsi, léčivé bylinné čaje, léčivé sirupy, léčivé oleje, léčivé masti, potravinové doplňky na živočišné bázi, byliny léčivé ve formě drcené, mleté nebo extraktů doplněné vitamíny, minerálními látkami, stopovými prvky, potravinové doplňky na rostlinné bázi, vitamínové nápoje, vše uvedené pro potřeby lidí i zvířat, výrobky veterinární, dezinfekční a hygienické výrobky, potravinové doplňky pro lidi i zvířata; (10) speciální nástroje a přístroje a nábytek určené k léčivým účelům, akupunkturní modely, jehly pro léčivé účely včetně akupunkturních jehel; (29) zpracovaná semena, ořechy a suché plody, ovoce a zelenina zavařovaná, zmrazená a sušená, vše patřící do třídy 29, výrobky z luštěnin; (30) čaj, káva, kakao, med, pečivo, mlynářské výrobky všech druhů, esence potravinové, koření, cukrovinky, bylinné čaje neléčivé; (31) výrobky z masa pro zvířata, konzervy a sušené potraviny pro zvířata, živá zvířata, rostliny včetně rostlinek do akvária, krmiva a pochoutky pro zvířata, zrní, semena, krmivo pro zvířata obohacené vitamíny, slad na výrobu piva a lihovin, prostředky pro chov zvířat včetně steliva, krmivo živočišného a rostlinného původu pro zvířata; (33) alkoholické nápoje, výjma pív; (35) marketing a marketingové studie, import a export výrobků uvedených ve třídách 3, 5, 30 a 32, reklama, propagace, inzerce, zprostředkování obchodní činnosti s výrobky uvedenými ve třídách 5, 30 a 32, výstavy a soutěže za komerčním a reklamním účelem, průzkum a analýza trhu, pomoc a poradenství při řízení obchodní činnosti, obchodní management; (41) školení a školicí kurzy, vzdělávací konzultace, vzdělávací akce, organizování sympozií, kulturní a sportovní akce, nakladatelství a vydavatelství, poskytování výukových materiálů v oblasti tradiční čínské medicíny a akupunktury, zejména cestou elektronické výměny dat a prostřednictvím on-line zařízení, vyučování tradiční čínské medicíny; (44) péče o zdravotní styl, péče o hygienu a krásu, lékařenské poradenství, lékařské a veterinární služby, služby relaxační, rekonvalescenční, masérské, regenerační, aromaterapie, fyzioterapie.
(511) 3, 5, 10, 29, 30, 31, 33, 35, 41, 44
(210) O-523330

Zápisy licenčních smluv k ochranným známkám

V této kapitole jsou zveřejněny zápisy licenčních smluv podle ustanovení § 18 odst. 1 zákona č. 441/2003 Sb.

Číslo zápisu (111)	Vlastník (730)	Nabyvatel licence (791)	Druh licence (793)	Datum uzavření licenční smlouvy (793)	S účinností od data (580)
290385	Bangsue Chia Meng Rice Mill Company Limited, 102 Soi Rimthangrodfaibangsue, Bangsue Sub-District, Bangsue District, Bangkok 10800, TH	Chia Meng Company Limited, 119, Moo 8, NongNguLueam, Sub-district, ChaloemPhraKiat District, NakhonRatchasima Province, TH	výlučná	01.01.2017	28.03.2018
311320	Česká národní skupina Mezinárodní federace hudebního průmyslu, z. s., Slavíkova 1680/15, Praha 2 - Vinohrady, 12000, CZ	LUFF PRODUCTION s.r.o., Rybná 716/24, Praha 1, Staré Město, 11000, CZ	nevýlučná	25.01.2018	03.04.2018
354019	Česká národní skupina Mezinárodní federace hudebního průmyslu, z. s., Slavíkova 1680/15, Praha 2 - Vinohrady, 12000, CZ	LUFF PRODUCTION s.r.o., Rybná 716/24, Praha 1, Staré Město, 11000, CZ	nevýlučná	25.01.2018	03.04.2018
354020	Česká národní skupina Mezinárodní federace hudebního průmyslu, z. s., Slavíkova 1680/15, Praha 2 - Vinohrady, 12000, CZ	LUFF PRODUCTION s.r.o., Rybná 716/24, Praha 1, Staré Město, 11000, CZ	nevýlučná	25.01.2018	03.04.2018
354021	Česká národní skupina Mezinárodní federace hudebního průmyslu, z. s., Slavíkova 1680/15, Praha 2 - Vinohrady, 12000, CZ	LUFF PRODUCTION s.r.o., Rybná 716/24, Praha 1, Staré Město, 11000, CZ	nevýlučná	25.01.2018	03.04.2018
362316	Česká národní skupina Mezinárodní federace hudebního průmyslu, z. s., Slavíkova 1608/15, Praha 2 Vinohrady, 12000, CZ	LUFF PRODUCTION s.r.o., Rybná 716/24, Praha 1, Staré Město, 11000, CZ	nevýlučná	25.01.2018	03.04.2018
364510	Česká národní skupina Mezinárodní federace hudebního průmyslu, z. s., Slavíkova 1608/15, Praha 2, Vinohrady, 12000, CZ	LUFF PRODUCTION s.r.o., Rybná 716/24, Praha 1, Staré Město, 11000, CZ	nevýlučná	25.01.2018	03.04.2018

Přehled obnov zápisu ochranných známek

Kapitola obsahuje údaje o ochranných známkách, u kterých byl na žádost vlastníka obnoven zápis podle ustanovení § 28 odst. 2 zákona č. 441/2003 Sb.

Číselný přehled (111)											
101887	153355E	157656	164552	164959	167153A	212213	212927	214801	215182	215980	216718
218054	218077	218481	219050A	219050	219655	219789A	219789	219843	220350	222243	222389
222794	223143	224912	225856	225868	227220	276559	295692	295694	295695	295909	297567
299093	299094	299095	299219	299560	299577	299578	299621	299644	299784	299787	299884
300030	300160	300161	300232	300245	300246	300409	300437	300438	300872	300873	300894
300908	300924	301071	301133	301134	301140	301631	301658	302220	302234	302347	302421
302513	302789	303604	303721	303991	303992	303993	304277	304278	304388	304389	306272
306901	306958	307701	307732	308124	308262						

Obnovy zápisu ochranných známek

(111) **101887**
(220) 24.04.1948
(151) 24.04.1948
(540)

ALCAN

(730) **RIO TINTO ALCAN INC.**, 400-1190 Avenue des Canadiens-De-Montréal, Montreal Quebec H3B 0E3, CA
(740) KANIA, SEDLÁK, SMOLA Patentová a známková kancelář, Ing. František Kania, Mendlovo nám. 1a, Brno, 60300
(510) Ingoty, plechy, trubky a výtlačky z hliníku a hliníkových slitin, síran hlinitý a vápno; elektrické vodiče, pigmenty hliníkových barev; nehotové odlitky z hliníku a hliníkových slitin, kazivcová a brucitová měl, galium ve formě ingotů a jako výrobek.
(511) 1, 2, 6, 9, 19
(210) O-15696

(111) **153355E**
(220) 04.04.1958
(151) 02.08.2001
(540)



(730) **ŠKODA AUTO a.s.**, tř. Václava Klementa 869, Mladá Boleslav, Mladá Boleslav II, 29301, CZ
(510) (12) automobily nákladní, automobily pro zvláštní účely, podvalníky, motory spalovací s výjimkou motorů pro osobní automobily.
(511) 12
(210) O-168220

(111) **157656**
(220) 21.09.1967
(151) 21.10.1967
(540)

SQUARE D

(730) **SNA HOLDINGS INC.**, 1105 North Market Street, Wilmington, DE, US
(740) ZIVKO MIJATOVIC & PARTNERS s.r.o., Jugoslávských partyzánů 639/26, Praha 6, 16000
(510) Elektrické aparáty a jejich části, spouštěče pro elektrické motory, elektrické přístroje a jejich části, elektrické rozvodné zařízení a elektrické kontrolní zařízení a části a součásti všeho tohoto zboží.
(511) 7, 9
(210) O-40621

(111) **164552**
(220) 07.09.1978
(151) 11.10.1980
(540)

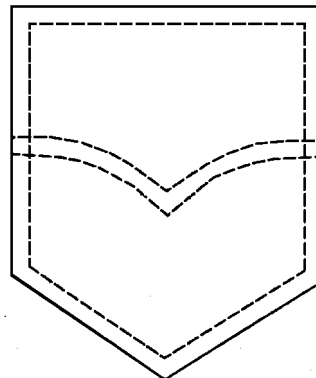

(730) **Levi Strauss & Co.**, společnost zřízená podle zákonů státu Delaware, San Francisco, CA, US
(740) Rott, Růžička & Guttman Patentové, známkové a advokátní kanceláře, JUDr. Vladimír Rott, patentový zástupce, Vinohradská 37/938, Praha 2, 12000
(510) (25) oděvy a jejich součásti.
(511) 25
(210) O-50768

(111) **164959**
(220) 07.09.1978
(151) 14.10.1981
(540)

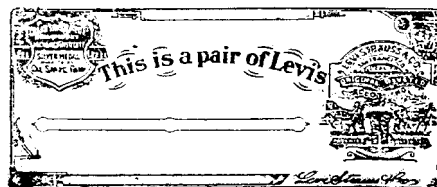

(730) **Levi Strauss & Co.**, společnost zřízená podle zákonů státu Delaware, San Francisco, CA, US
(740) Rott, Růžička & Guttman Patentové, známkové a advokátní kanceláře, JUDr. Vladimír Rott, patentový zástupce, Vinohradská 37/938, Praha 2, 12000
(510) (25) oděvy a jejich součásti.
(511) 25
(210) O-50769

(111) **167153A**
(220) 12.04.1988
(151) 20.09.2005
(540)



(730) **ŠKODA VAGONKA a.s.**, 1. máje 3176/102, Ostrava - Moravská Ostrava, 70300, CZ
(740) Čermák a spol., Mgr. Lukáš Lorenc, advokát, Elišky Peškové 15/735, Praha 5, 15000
(510) (12) lokomotivy motorové.
(511) 12
(210) O-429952

(111) **212213**
(220) 26.09.1997
(151) 25.08.1998
(540)

ALGO

(730) **ALGO, spol. s r. o.**, Tylovo nábřeží 367, Hradec Králové, 50002, CZ
(740) Ing. Marie Smrčková, patentový zástupce, Velflíkova 10, Praha 6, 16000
(510) (9) veškeré programové vybavení pro zpracování informací a pro počítače, počítače, software, hardware pro oblast výpočetní techniky, např. počítače, monitory, tiskárny, notebooky, klávesnice, modemy, počítačové sítě, atp., a veškeré jejich vybavení, náhradní díly a součásti, nosiče magnetických záznamů nahrané i nenahrané, disky, kancelářská technika ve tř. 9; (16) kopírky; (37) opravy, servis, instalace počítačů; (42) inženýrské služby, poradenské služby v oblasti aplikace výpočetní techniky, programátorská činnost, vytváření a poskytování software včetně ekonomického a na zakázku, skenování, počítačová grafika, vypracování programů pro hromadné zpracování dat, navrhování realizace automatizovaných systémů a počítačových sítí, pronájem počítačů a software, aktualizace počítačových programů, zprostředkovatelská činnost v oblasti aplikace výpočetní techniky.
(511) 9, 16, 37, 42
(210) O-125785

(111) **212927**
(220) 26.09.1997
(151) 28.09.1998
(540)



(730) **PRO - HOCKEY Cz.,s.r.o.**, Českomoravská 2420/15, Praha 9, Libeň, 19000, CZ
(740) LANGROVA, s.r.o., Skřetova 1011/48, Plzeň, Jižní Předměstí, 30100
(510) (16) periodické i neperiodické publikace, plakáty, letáky a jiné tiskoviny; (35) propagační činnost, inzertní a reklamní činnost, marketing a s tím související zprostředkovatelská služba; (41) anketa odborníků k vyhlášení deseti nejlepších hokejistů pro každý běžný rok pořádaná Nakladatelstvím Olympia, a.s. prostřednictvím jejího časopisu Gól, výchovná a zábavná činnost.
(511) 16, 35, 41
(210) O-125769

(111) **214801**
(220) 01.04.1998
(151) 28.12.1998
(540)

Pegas

(730) **ČOKO KLASIK družstvo**, Náměstí 17. listopadu 2061, Česká Třebová, 56002, CZ
(740) Ing. Milan Škoda, Nahořanská 308, Nové Město nad Metují, 54901
(510) (29) maso, ryby, drůbež a zvěřina, masové výtazky, ovoce a zelenina konzervované, sušené a zavařené, poživatiny živočišného původu, jakož i zeleniny, želé, džemy, kompoty, vejce, mléko a mléčné výrobky, oleje a tuky jedlé; (30) káva, čaj, kakao, cukr, rýže, tapioka, kávové náhražky, med, sirup melasový, droždí pro kynutí, sůl, hořčice, ocet, omáčky (k ochucení), koření, led pro osvěžení, potraviny rostlinného původu, jakož i stimulanty pro zlepšení chutě potravin; (31) živá zvířata, čerstvé ovoce a zelenina, osivo, krmivo pro zvířata, slad, produkty země, které nejsou jinak upravovány pro konzumaci.
(511) 29, 30, 31
(210) O-131339

(111) **215182**
(220) 03.12.1997
(151) 25.01.1999
(540)

Cremissimo

(730) **SOCIÉTÉ DES PRODUITS NESTLÉ S. A.**, 1800 Vevey, CH
(740) Zeiner & Zeiner v.o.s., Mgr. Alexandr Vališ, Maiselova 15, Praha 1, 11000
(510) (30) zmrzliny všeho druhu včetně výrobků obsahujících převážně zmrzlinu.

(511) 30
(210) O-128055

zubolékařské a zvěrolékařské zejména elektroléčebné přístroje, přístroje pro magnetoterapii, EKG, ultrazvuky, lasery, vířivé vany, lehátka.
(511) 5, 9, 10
(210) O-131973

(111) **215980**
(220) 18.05.1998
(151) 22.02.1999
(540)

VESTEL

(730) **Vestel Elektronik Sanayi ve Ticaret A.S.**, Organize Sanayi Bolgesi, Manisa, TR
(740) KOREJZOVA LEGAL v.o.s., JUDr. Petra Sauvage de Brantes, advokátka, Korunní 810/104, Praha 10, Vinohrady, 10100
(510) (9) elektrické a elektronické přístroje, televizní a rozhlasové přístroje a nástroje, gramofony, zařízení pro přehrávání kompaktních disků, magnetofony, zařízení pro přehrávání kazet, video-zařízení, přístroje a nástroje pro nahrávání zvuků a obrazů a pro jejich reprodukci, karty, děrné štítky, pásky, disky, filmy a programy určené pro záznam nebo přenos zvuku a nebo obrazu, kazety a zásobníky užívané s výše uvedeným zbožím, telekomunikační přístroje a nástroje, počítače, počítačové programy, přístroje a nástroje na zpracování dat, části a příslušenství k veškerému shora uvedenému zboží; (11) pečicí trouby, mikrovlnné trouby, přístroje pro domácnost, určené pro vaření a ohřívání jídel a nápojů, přístroje pro osvětlování, vytápění, výrobu páry, vaření, chlazení, sušení, ventilaci, dodávku vody a pro hygienické účely, části a příslušenství pro veškeré shora uvedené zboží.

(511) 9, 11
(210) O-132705

(111) **216718**
(220) 19.03.1998
(151) 29.03.1999
(540)

RayJoint

(730) **Raychem Corporation**, 300 Constitution Drive, Menlo Park, CA, US
(740) Rott, Růžička & Guttman Patentové, známkové a advokátní kanceláře, JUDr. Vladimír Rott, patentový zástupce, Vinohradská 37/938, Praha 2, 12000
(510) (17) plachty, návlačky, pouzdra a obaly, vše vyrobeno z gumy nebo převážně z gumy, syntetická guma, gel, nebo umělohmotné materiály nebo jejich kombinace, tmely, mastixy a gely pro použití s výše uvedeným zbožím, vše pro použití v těsnění, izolaci, ochraně, spojování nebo slepování trubek a potrubí, vše obsažené ve třídě 17.

(511) 17
(210) O-130999

(111) **218054**
(220) 15.04.1998
(151) 27.05.1999
(540)

BORSTAR

(730) **Borealis AG**, Wagramerstrasse 17-19, 1220 Vienna, AT
(740) ŠTROS & KUSÁK advokátní a patentová kancelář, JUDr. David Štros, advokát, Národní 32, Praha 1, 11000
(510) (42) výzkum a vývoj nových postupů, odborné poradenství ve vztahu k technologickým postupům, koordinační poradenství při usnadňování výměny technických a technologických informací, využití průmyslových práv, projekt vybavení k využití v průmyslové výrobě, příprava technických projektů, technický dokumentační materiál a zprávy, analýza materiálů, zahájení a inspekce obchodu, zásob, strojního zařízení a přístrojů.

(511) 42
(210) O-131861

(111) **218077**
(220) 17.04.1998
(151) 27.05.1999
(540)

BTL

(730) **BTL HOLDINGS LIMITED**, Kennedy 64, Office C, Nicosia 1076, CY
(740) Ing. Libor Komberec, José Martího 245/23, Praha, 16200
(510) (5) výrobky zvěrolékařské a zdravotnické; (9) přístroje a nástroje elektrické - měřicí technika; (10) přístroje a nástroje lékařské,

(111) **218481**
(220) 24.03.1998
(151) 23.06.1999
(540)

(730) **HTC INVESTMENTS a.s.**, Dobrovičova 8, Bratislava 811 09, SK
(740) INPARTNERS GROUP, Mgr. Simona Hejdová, Koliště 1965/13a, Brno, 60200
(510) (12) traktory, motory pro traktory, motory pro jiné dopravní prostředky; (35) inzertní a reklamní činnost s poskytováním pomoci při provozu obchodu a servisu; (42) inženýrské služby týkající se výzkumu traktorů a sestavování posudků.
(511) 12, 35, 42
(210) O-131085

(111) **219050A**
(220) 29.04.1998
(151) 17.01.2001
(540)

EXCELSIOR

(730) **CIMEX INVEST s.r.o.**, Na Pankráci 1062/58, Praha 4, 14000, CZ
(510) (36) zprostředkování pojištění; (42) hotelové služby včetně ubytování.
(511) 36, 42
(210) O-163263

(111) **219050**
(220) 29.04.1998
(151) 26.07.1999
(540)

EXCELSIOR

(730) **CIMEX INVEST s.r.o.**, Na Pankráci 1062/58, Praha 4, 14000, CZ
(510) (36) služby směnárny, pronájem sálů, salonků a jiných nebytových prostor, pronájem ploch; (39) zajištění a zprostředkování přepravy osob, zavazadel a zboží, provozování garáží a parkovišť, taxislužba, zajišťování jízdenek, místenek, letenek a lodních lístků, služby průvodcovské; (41) pořádání a organizování vzdělávacích, kulturních a společenských akcí, zajišťování sportovních akcí a sportovního výcviku, zajišťování vstupenek na sportovní, kulturní a společenské akce, pořádání poznávacích a kulturních zájezdů a zájezdů se sportovní tematikou, půjčování sportovního nářadí včetně trekkingových a horských kol, provoz posiloven a jiných sportovních zařízení; (42) hotelové služby včetně stravování, provozování restaurací, barů, kaváren, vináren, cukráren, bufetů a jiných provozů rychlého občerstvení, služby kadeřnické, manikéřské, pedikéřské a maséřské, provoz sauny, služby překladatelské a tlumočnické.
(511) 36, 39, 41, 42
(210) O-132340

(111) **219655**
(220) 02.03.1998
(151) 23.08.1999
(540)

(730) **INKOS-OSTRAVA, a.s.**, Havlíčkovo nábřeží 696/22, Ostrava - Moravská Ostrava, 70152, CZ

(740) Mgr. Václav Pacl, Pod Školou 1278, Šenov u Ostravy, 73934

(510) (6) drobné kování pro stavební účely, okenní a dveřní kování, kovové dveřní a okenní rámy a závěsy, dveřní rukojeti a držadla ke dveřím klepadlům kovová, kovové mříže, kovové dveřní zarážky, kroužky zarážek a pera ke dveřím, hliníkové folie, kovové přepážky pro sprchové kabiny, kliky a kuličky ke dveřním zámkům, kovová dveřní kukátka, kovová lešení, měděná kování, kovové nádoby a bazény, kovové: stavební obklady, okapní žlaby a římsy, schody, rukojeti, tlumiče hluku též ke dveřím a potrubí pro ústřední topení, posuvná okna, závaží, zarážky, kladky, válečky k posuvným oknům, známky všeho druhu, kombinační, zapuštěné, pružinové, bezpečnostní, kromě zámků elektrických, kovové vodovodní potrubí, kovové žaluzie, zvonky ke dveřím, železné žlaby a koryta; (11) kuchyňské krby s vařáky, kuchyňské sporáky k ohřívání, pečení a vaření, průčelí, desky a klenby krbů, distributory desinfekčních prostředků pro klosety, filtry na čištění vzduchu a vody, zařízení koupelen, bidety, bojler, průtokové ohříváče vody pro koupelny, koupací vany, včetně sedacích, umyvadla s přívodem vody, zařízení na ohřívání prádla, vodovodní a požární hydranty, kohoutky a kuželky k nim, požární kohouty, kanalizační kovové kohoutky, hygienická zařízení, instalace klosetové, včetně nádrží a vodovodního potrubí i s regulačním příslušenstvím, hygienické pokrývky na klosetová sedátka, kouřové kanály topné, kašny, klimatizační zařízení a přístroje, klosety a jejich splachovací zařízení, kominová šoupátka, plynové kotle, sprchové zařízení, sterilizátory vody nebo vzduchu ozonem, majoliková kamna, ústřední topení, články žebrového ústředního topení, obložení topných těles, ozdobné vodotrsky, regulační a bezpečnostní armatury k přístrojům, vodovodům a plynovodům, plynové sporáky, též kuchyňské, porcelánová kamna, prádelní kotle; (19) sklo alabastrové, tabulové okenní, neprůstředné, skleněné desky namáčené v barvách pro stavební účely, skleněné obkládací desky na přičky, armatury pro stavby nekovové, armovaný beton, hydraulické vápno, malta na stavbu, balustry, bazény na plavání nekovové a nepřenosné, cementové omítky odolné proti ohni, betonové desky na obkládání podlah, nekovové desky obkladové na zdivo, dlaždice dřevěné, keramické, kameninové, polévané, mosaikové, skleněné svítící, hliněné, přenosné domy nekovové, dřevěné dýhy spojované nebo lepené, dřevěné ostění, dřevo na dýhy, překližkové, schopné formování, stavební, užitkové, dřevolepenka pro stavebnictví, dřevěné dveře křídlové, posuvné, skleněné posuvné dveře, dveřní rámy a výplně nekovové, parketové desky, dřevěné podlahy, podlahy a stropy pro stavby, hmoty na jednolitě podlahy, jíly, přepážky pro sprchové kabiny, kámen dlažební, na krby, na obklady, na prahy, přírodní nebo umělé, korkové desky, střešní a nárožní krokve, dřevěné latě, laťové přepážky, lepenky pro stavby, dřevěné lešení, obkládací, dřevěné obklady prahů, ohnivzdorné cihly, cementy, okapní žlaby nekovové, otočné okenice, nekovové okenní rámy, okenní sklo, betonové okenní zárubně, okna nekovová a posuvná, rolety a žaluzie lamelové nekovové a netextilní, řezivo, břidlicové tašky, sádra, sádrové desky a tašky, tašky z pálené hlíny, kameninové a skleněné, schody, střešní desky nekovové, střešní lepenka, dřevěné podpůrné šalování, štukové rozety; (20) kuchyňské linky, kuchyňské lavice, regály, police, mycí stoly, stolní desky, židle, kartotéční skříně, zásuvky, zrcadla, dřevěné žebříky, nekovové nádrže všech forem na veškeré tekutiny, rámy na reklamu, nekovové palety pro skladování a přepravu, zahradní sedačky, lavice, židle a stoly, stavebnicové skříně, pracovní stoly, atypické truhlářské výrobky, zámky všeho druhu, kombinační, zapuštěné, pružinové, bezpečnostní, kromě zámků elektrických; (21) mycí desky,

držáky a distributory mýdla a toaletního papíru, misky na mýdlo, mycí dřezy, mycí prkna, stojánky na šetky na holení, skleněné mozaiky nikoliv pro stavby, umyvadla, toaletní soupravy k umyvadlům, police na nádobí, pouzdra na hřebeny, pohlcovače kouře, rukojeti z porcelánu; (35) pronájem zařízení kancelář, předvádění zboží, propagační publikace, řízení obchodů, marketing, zprostředkování obchodních záležitostí; (36) celní odbavování, koupě a prodej na splátky, nájem a pronájem nemovitostí, odhady, správa a zprostředkování prodeje a koupě nemovitostí, pronájem bytů, realitní agentura, zprostředkování finančních operací; (37) provádění inženýrských staveb, včetně sídlištních celků, provádění bytových a občanských staveb a jejich opravy a údržba, výstavba čerpacích stanic, demolice budov, čištění budov, dlaždičské práce, elektroinstalace, instalace a montáž bleskosvodů, tepelných, ventilačních a klimatizačních zařízení, izolační práce, opravy hospodářských zařízení, instalace a opravy poplašného zařízení proti vloupání a pro případ požáru, instalace a opravy žaluzií, rolet a potrubí, klempířské práce, vodo- a plyno- instalace, zednické, malířské, lakýrnické, štukatérské, omítkářské, sádrovací, sklenářské a tapetářské práce, renovace dveří a nábytku, montáž a údržba konstrukcí, práce spojené se zařizováním kuchyní; (39) doprava a stěhování nábytku, pronájem garáží a parkovišť, pronájem skladů, pronájem vozidel, překládací zařízení; (40) děrování, práce se dřevem, plátování, pokovování, frézování, hoblování, kovářské práce, broušení a leštění, montáž výkladních skříní, obrábění, pájení, pocínování, zpracování a úprava kovových a nekovových materiálů, vazby publikací a dokladů; (41) nakladatelství; (42) konstruktérské a inženýrské práce ve stavebnictví, technické poradenství a vypracovávání posudků v této oblasti, dokumentace ke stavebnictví, stavební plánování, rešerše, vyměřování terénu, výzdoba interiérů, znalecké posudky, studie projektů, geologický průzkum.

(511) 6, 11, 19, 20, 21, 35, 36, 37, 39, 40, 41, 42

(210) O-130531

(111) **219789A**

(220) 29.04.1998

(151) 17.01.2001

(540)

(730) **CIMEX INVEST s.r.o.**, Na Pankráci 1062/58, Praha 4, 14000, CZ

(510) (16) informační, propagační a reklamní materiály na papírovém nosiči, periodické a neperiodické tiskoviny, knižní publikace, katalogy, prospekty, letáky, plakáty, mapy, pohlednice a jiná vyobrazení, tiskopisy, jídelní a nápojové lístky včetně obalů, šatní lístky, vstupenky, účtenky, jiné výrobky z papíru, například ubrusy, ubrousky, kapesníky, ručníky, utěrky, záclony, záclonky, banketní sukně, toaletní papír, papírové obaly, zejména na potraviny a nápoje; (36) zprostředkování pojištění; (42) hotelové služby včetně ubytování.

(511) 16, 36, 42

(210) O-163264

(111) **219789**
(220) 29.04.1998
(151) 23.08.1999
(540)



(730) **CIMEX INVEST s.r.o.**, Na Pankráci 1062/58, Praha 4, 14000, CZ
(510) (35) služby sekretářské; (36) služby směnárny, pronájem sálů, salonků a jiných nebytových prostor, pronájem ploch; (39) zajištění a zprostředkování přepravy osob, zavazadel a zboží, provozování garáží a parkovišť, taxislužba, zajišťování jízdének, místenek, letenek a lodních lístků, služby průvodcovské; (41) pořádání a organizování vzdělávacích, kulturních a společenských akcí, zajišťování sportovních akcí a sportovního výcviku, zajišťování vstupenek na sportovní, kulturní a společenské akce, pořádání poznávacích a kulturních zájezdů a zájezdů se sportovní tematikou, provoz sportovních a rekreačních zařízení, provoz posiloven, půjčování sportovního nářadí včetně trekkingových a horských kol; (42) hotelové služby včetně stravování, provozování restaurací, barů, kaváren, vináren, cukráren, bufetů a jiných provozů rychlého občerstvení, služby kadeřnické, manikérské, pedikérské a masérské, provoz sauny, služby překladatelské a tlumočnické.
(511) 35, 36, 39, 41, 42
(210) O-132341

(111) **219843**
(220) 22.06.1998
(151) 23.08.1999
(540)



(730) **SECAR BOHEMIA, a.s.**, Štěpánská 650/23, Praha 1 - Nové Město, 11000, CZ
(740) Rott, Růžička & Guttman Patentové, známkové a advokátní kanceláře, JUDr. Vladimír Rott, patentový zástupce, Vinohradská 37/938, Praha 2, 12000
(510) (9) zabezpečovací zařízení a jejich součásti, vysílače, spouštěcí zařízení, řídicí počítače, anténní systémy, zaměřovací přijímače, modulátory, aktivační vysílače, zobrazovací displeje, software; (12) zabezpečovací poplašná zařízení proti odcizení vozidel, zabezpečovací zařízení proti odcizení vozidel, vyhledávací a monitorovací zařízení vozidel po jejich odcizení; (16) tiskoviny.
(511) 9, 12, 16
(210) O-133785

(111) **220350**
(220) 22.05.1998
(151) 27.09.1999
(540)



(730) **Ing. Čekan Jiří**, Velký Újezd 20, 78355, CZ
(740) PROPATENT, Ing. Vlasta Sedláčková, Pod Pekařkou 1, Praha 4, 14700
(510) (2) barvy, laky, nátěry, ochranné výrobky proti korozi a deteriorizaci dřeva, barviva, mořidla, přírodní pryskyřice; (3) přípravky pro bělení, praní, čištění, leštění, odmašťování, broušení, parfumerie, mydla, kosmetika, zubní pasty, vonné oleje, vlasové vody, drogistické zboží; (16) výrobky z papíru, fotografie, kancelářské potřeby, tiskoviny; (35) zprostředkování služeb v oblasti obchodu; (39) autodoprava a půjčovna vozidel.
(511) 2, 3, 16, 35, 39
(210) O-132864

(111) **222243**
(220) 09.06.1998
(151) 24.01.2000
(540)

CITOSAN

(730) **WILENS, spol. s r.o.**, U Petřín 1861/9, Praha 6, Břevnov, 16200, CZ
(740) Zastupování bylo zrušeno.
(510) (5) výrobky farmaceutické, zvěrolékařské a zdravotnické, náplasti, obvazový materiál.
(511) 5
(210) O-133405

(111) **222389**
(220) 22.10.1998
(151) 24.01.2000
(540)



(730) **NEKOR, spol. s r.o.**, Pechova 15, Brno, 61500, CZ
(740) Ing. Jiří Střelák, Šumberova 42, Praha 6, 16200
(510) (1) chemické výrobky pro průmysl, vědy a stavebnictví, chemické výrobky pro konzervaci a proti korozi; (2) barvy, nátěry, laky, ochranné výrobky proti korozi, práškové kovy; (33) alkoholické nápoje; (35) činnosti a služby ekonomických a organizačních poradců; (42) poskytování a zhotovování software, poradenství v oblasti ochrany výrobků, materiálů, v oblasti chemie, průmyslu a stavebnictví.
(511) 1, 2, 33, 35, 42
(210) O-137132

(111) **222794**
(220) 02.10.1998
(151) 28.02.2000
(540)

TIPSPORT

(730) **TIPSPORT a.s.**, Politických vězňů 156, Beroun, 26601, CZ
(510) (36) pronájem staveb; (41) provozování sázkových her a loterií, provozování sportovních a tělovýchovných zařízení.
(511) 36, 41
(210) O-136448

(111) **223143**
(220) 11.05.1998
(151) 23.03.2000
(540)

SYMFÓNIA

(730) **Mondelez Slovakia Intellectual Property s.r.o.**, Račianska 44, 83242 Bratislava-Nové Mesto, SK
(740) Všeťečka Zelený Švorčík Kalenský & Partners, Advokátní a patentová kancelář, JUDr. Otakar Švorčík, advokát, Hálkova 2, Praha 2, 12000
(510) (30) kakao, čokoláda, čokoládové a kakaové výrobky, pralinky, pečivo, cukroví a cukrovinky čokoládové a nečokoládové, zmrzliny, čokoládové nápoje a přípravky pro jejich zhotovení.
(511) 30
(210) O-132550

(111) **224912**
(220) 06.10.1998
(151) 26.06.2000
(540)

APOLLO

(730) **HEWLETT PACKARD ENTERPRISE DEVELOPMENT LP**, 11445 Compaq Center Drive West, Houston, TX, US
(740) Všeťečka Zelený Švorčík Kalenský a partneři, advokátní a patentová kancelář, JUDr. Pavel Zelený, advokát, Hálkova 1406/2, Praha 2, 12000
(510) (9) tiskárny, faxové přístroje, scanery.
(511) 9
(210) O-136535

(111) **225856**
(220) 16.09.1998
(151) 24.08.2000
(540)

3 D Pro

(730) **3D Production, s.r.o.**, Prodloužená 263, Pardubice - Polabiny, 53009, CZ
(740) Mgr. Klára Studená, advokátka, patentová zástupkyně, Na Poříčí 12, Praha 1, 11000
(510) (2) smalt, smaltové barvy, laky; (6) výrobky pro stavebnictví kovové; (19) výrobky pro stavebnictví nekovové; (21) smaltované domácí a kuchyňské náčiní, nádoby; (36) realitní kancelář; (37) stavební práce; (42) projektování ve výstavbě.
(511) 2, 6, 19, 21, 36, 37, 42
(210) O-136024

(111) **225868**
(220) 15.10.1998
(151) 24.08.2000
(540)

(730) **CORA MANAGEMENT s.r.o.**, Podbabská 2582/30, Praha - Dejvice, 16000, CZ
(740) Patentová a známková kancelář, Ing. Jaromír Příkryl, Včelín 1161, Hulín, 76824
(510) (3) ochranné krémy; (21) veškeré pomůcky a látky k čištění a úklidu, smetáky, vědra kovová i nekovová, houby, hadry, kartáče, lopatky na drobnky, prachovky; (37) veškeré čisticí a úklidové služby.
(511) 3, 21, 37
(210) O-136915

(111) **227220**
(220) 12.11.1998
(151) 19.10.2000
(540)

CRYSTAL

(730) **Crystal Brand Company Limited**, Fort Anne, Douglas, Isle of Man, GB
(740) KANIA*SEDLÁK*SMOLA, Ing. Lucie Lunzarová, Mendlovo náměstí 1a, Brno, 60300
(510) (39) služby spojené s provozováním lodí pro zábavní plavby.
(511) 39
(210) O-137641

(111) **276559**
(220) 22.04.1998
(151) 28.11.2005
(540)

T' KOM

(730) **Deutsche Telekom AG**, Friedrich-Ebert-Allee 140, Bonn, DE
(740) Čermák a spol., JUDr. Karel Čermák jr. Ph.D., LL.M., Elišky Peškové 735/15, Praha 5, 15000
(510) (38) telekomunikační služby.
(511) 38
(210) O-356882

(111) **295692**
(220) 07.09.2007
(151) 30.01.2008
(540)

(591) Barevná
(730) **MINDOK s.r.o.**, Korunní 810/104, Praha 10, 11000, CZ
(510) (16) papír, výrobky z papíru, časopisy, periodika, knihy, fotografie, papírnické zboží, manuály k počítačovým programům, učební a školní

potřeby, sběratelské karty, samolepky, alba; (28) hry a hračky, společenské hry, stolní hry, deskové hry, logické hry, hry na hrdiny, hrací karty; (41) organizování, pořádání a zprostředkování společenských, sportovních, kulturních, zábavných, soutěžních a vzdělávacích akcí, uměleckých pořadů a vystoupení, kulturní aktivity.

(511) 16, 28, 41
(210) O-451654

(111) **295694**
(220) 07.09.2007
(151) 30.01.2008
(540)



(591) Barevná
(730) **MINDOK s.r.o.**, Korunní 810/104, Praha 10, 11000, CZ
(510) (16) papír, výrobky z papíru, časopisy, periodika, knihy, fotografie, papírnické zboží, manuály k počítačovým programům, učební a školní potřeby, sběratelské karty, samolepky, alba; (28) hry a hračky, společenské hry, stolní hry, deskové hry, logické hry, hry na hrdiny, hrací karty; (41) organizování, pořádání a zprostředkování společenských, sportovních, kulturních, zábavných, soutěžních a vzdělávacích akcí, uměleckých pořadů a vystoupení, kulturní aktivity.

(511) 16, 28, 41
(210) O-451659

(111) **295695**
(220) 07.09.2007
(151) 30.01.2008
(540)

MINDOK

(730) **MINDOK s.r.o.**, Korunní 810/104, Praha 10, 11000, CZ
(510) (28) hry a hračky, společenské hry, stolní hry, deskové hry, logické hry, hry na hrdiny, hrací karty.

(511) 28
(210) O-451660

(111) **295909**
(220) 01.10.2007
(151) 06.02.2008
(540)

LENA

(730) **STAR IMPEX, spol. s r.o.**, Náchodská 2907, Praha 9 - Horní Počernice, 19300, CZ
(740) Loskotová & partneři, patentová a známková kancelář, Ing. Gabriela Loskotová, K závětinám 727, Praha 5, Řeporyje, 15500
(510) (24) tkaniny a textilní výrobky, které nejsou uvedeny v jiných třídách, pokrývky ložní a ubrusy.
(511) 24
(210) O-452322

(111) **297567**
(220) 20.11.2007
(151) 29.04.2008
(540)

BELARIE

(730) **Ivan Jurka**, Pod Vinicí 10/316, Praha 4, 14300, CZ
(510) (35) propagační činnost, reklamní činnost, řízení obchodní činnosti, obchodní administrativa, kancelářské práce, hotely (správa), informační kanceláře (komerční), informace (obchodní nebo podnikatelské), pořádání veletrhů pro obchodní a reklamní účely, rozšiřování reklamních materiálů (letáky, prospekty, tisky, vzorky) zákazníkům; (36) služby v oblasti realit, činnost realitní kanceláře, byty (pronájem), služby realitní kanceláře, ubytovací kanceláře (byty, místnosti), obchodování s nemovitostmi, pronájem nemovitostí; (37) stavebnictví, opravy, instalační služby, služby ve stavebnictví nebo ve výstavbě pevných budov, restaurování objektů; (43) ubytovací služby, hotelové, restaurační a barové služby, zásobování potravinami a nebo nápoji, služby pro rezervování pokojů v hotelích, ubytování trvalé a dočasné, ubytování v ubytovacích kapacitách, ubytování v soukromí, provozování ubytování, poskytování služeb souvisejících s ubytováním (penzionové služby, pokojový servis a jiné služby s tím spojené zařazené v této třídě), opatřování, zajišťování a zprostředkování ubytování, rezervace ubytování, pronájem ubytování, hotelové služby, rezervace v hotelech, poskytování přechodného ubytování, provoz hotelového ubytování, přechodné ubytování.

(511) 35, 36, 37, 43
(210) O-453904

(111) **299093**
(220) 28.02.2008
(151) 08.07.2008
(540)

NATALI RUDEN

(730) **Haltmarová Natálie Ing.**, Bílkova 4, Praha 1, 11000, CZ
(510) (35) zprostředkovatelské činnosti v oblasti obchodních služeb (koupě a prodej) s výrobky ve tř. 25; (40) výroba oděvů a oděvních doplňků; (41) vydavatelská činnost.
(511) 35, 40, 41
(210) O-456815

(111) **299094**
(220) 28.02.2008
(151) 08.07.2008
(540)



(730) **Haltmarová Natálie Ing.**, Bílkova 4, Praha 1, 11000, CZ
(510) (35) zprostředkovatelské činnosti v oblasti obchodních služeb (koupě a prodej) s výrobky ve tř. 25; (40) výroba oděvů a oděvních doplňků; (41) vydavatelská činnost.
(511) 35, 40, 41
(210) O-456816

(111) **299095**
(220) 28.02.2008
(151) 08.07.2008
(540)



(730) **Haltmarová Natálie Ing.**, Bílkova 4, Praha 1, 11000, CZ
(510) (35) zprostředkovatelské činnosti v oblasti obchodních služeb (koupě a prodej) s výrobky ve tř. 25; (40) výroba oděvů a oděvních doplňků; (41) vydavatelská činnost.
(511) 35, 40, 41
(210) O-456817

(111) **299219**
(220) 28.03.2008
(151) 15.07.2008
(540)

BOHEMILK Kefír

(730) **BOHEMILK, a.s.**, Podzámčí 385, Opočno, 51773, CZ
(510) (29) mléko a mléčné výrobky; (32) nápoje nealkoholické, nápoje a šťávy ovocné, sirupy a jiné přípravky k zhotovování nápojů.
(511) 29, 32
(210) O-456888

(111) **299560**
(220) 03.04.2008
(151) 29.07.2008
(540)

BOHEMILK Acido

(730) **BOHEMILK, a.s.**, Podzámčí 385, Opočno, 51773, CZ
(510) (29) mléko, mléčné výrobky; (32) jiné nápoje nealkoholické, nápoje a šťávy ovocné, sirupy a jiné přípravky k zhotovování nápojů.
(511) 29, 32
(210) O-456889

(111) **299577**
(220) 03.04.2008
(151) 29.07.2008
(540)

VEČERY
POD LAMPOU



(591) Barevná
(730) **Moravská Bastei MOBA, s.r.o.**, Koliště 1965/13a, Brno, Černá Pole, 60200, CZ
(510) (16) knihy.

(511) 16
(210) O-457084

(111) **299578**
(220) 03.04.2008
(151) 29.07.2008
(540)



(591) Barevná
(730) **Moravská Bastei MOBA, s.r.o.**, Koliště 1965/13a, Brno, Černá Pole, 60200, CZ
(510) (16) knihy.
(511) 16
(210) O-457085

(111) **299621**
(220) 25.03.2008
(151) 29.07.2008
(540)

DPS

(730) **POLTRADE, spol. s r.o.**, Okružní 1118/5, Mohelnice, 78985, CZ
(740) Halaxová & Halaxová TETRAPAT, Mgr. Eva Halaxová, Jinonická 804/80, Praha 5, Košíře, 15800
(510) (7) ložiska.
(511) 7
(210) O-457582

(111) **299644**
(220) 01.04.2008
(151) 29.07.2008
(540)



(730) **MADE GROUP a.s.**, Dlouhá 614, Praha 1, 11000, CZ
(510) (32) nealkoholické nápoje, včetně osvěžujících nápojů, energetických nápojů, srovnávkových nápojů a izotonických (hyper a hypotonických) nápojů (pro použití sportovci a/ nebo pro jejich potřeby), pivo, sladové pivo, pivo z pšenice a ječmene, porter (silné černé pivo), ale (světlé pivo), stout (silné hořké černé pivo) a ležák, nealkoholové chmelové nápoje, minerální a sycené vody, ovocné nápoje a ovocné džusy, sirupy, esence a jiné přípravky k zhotovování nápojů, včetně šumivých tablet a prášků k zhotovování nápojů a nealkoholických koktejlů.
(511) 32
(210) O-457760

(111) **299784**
(220) 03.04.2008
(151) 06.08.2008
(540)



(591) Barevná
(730) **STAR IMPEX, spol. s r.o.**, Náchodská 2907, Praha 9 - Horní Počernice, 19300, CZ
(740) Loskotová & partneři, patentová a známková kancelář, Ing. Gabriela Loskotová, K závětinám 727, Praha 5, Řeporyje, 15500
(510) (18) kůže, imitace kůže, výrobky z těchto materiálů, které nejsou zahrnuty do jiných tříd, kufrů a zavazadla; (24) tkaniny a textilní výrobky, které nejsou uvedeny v jiných třídách, pokrývky ložní a ubrusy; (25) oděvy, obuv, kloboučnické zboží.
(511) 18, 24, 25
(210) O-457855

(111) **299787**
(220) 04.04.2008
(151) 06.08.2008
(540)



(730) **Roll4You, s.r.o.**, Olšany 18, Olšany, 78962, CZ
(740) INPARTNERS GROUP, JUDr. Radim Charvát Ph.D. LL.M., Koliště 1965/13a, Brno, 60200
(510) (16) papír a výrobky z papíru, papírové obaly, lepenkové obaly, propagační, reklamní a informační materiály, alba, fotografie, katalogy, kalendáře, brožury, etikety, nálepky, samolepky, obtisky, podložky, pohlednice, tašky; (34) cigaretový papír, bločky cigaretových papírů, cigaretové papírky v knížkách, cigaretové filtry, cigaretové dutinky, filtrační vložky, spojiče tabáků, absorpční papíry do dýmek; (35) propagační činnost a reklama, průzkum trhu, marketingové studie, organizování výstav, předvádění zboží, vedení počítačové informační databáze, reklama on-line v počítačové síti, zaslání a rozšiřování reklamních materiálů, zveřejňování reklamních textů, distribuce vzorků zboží.
(511) 16, 34, 35
(210) O-457880

(111) **299884**
(220) 14.03.2008
(151) 13.08.2008
(540)



(730) **VACUTEC MORAVIA, spol. s r.o.**, Kojetínská 3881, Kromčíž, 76701, CZ
(740) Patentová a známková kancelář, Ing. Jaromír Příkryl, Včelín 1161, Hulín, 76824
(510) (7) stavební stroje a zařízení, stroje na úpravu a přípravu povrchů; (9) elektrické stroje a elektrická zařízení pro úpravu materiálů, zejména stavebních materiálů, dřeva a kovů; (35) maloobchodní a velkoobchodní prodej a zprostředkovatelské služby v oblasti nákupu a prodeje výrobků v oblasti stavebnictví, stavebních strojů a techniky, propagační, reklamní a informační činnost všeho druhu, marketing; (37) dodavatelské činnosti pro třetí osoby v investiční výstavbě, ve výstavbě bytů a nemovitostí, stavební činnost a veškeré služby s tím související, provádění stavebních prací, zejména staveb občanských, průmyslových a inženýrských, provádění podzemních staveb, staveb na klíč, veškeré stavební práce, truhlářské a tesařské služby, sádkartonové práce a montáž sádkartonových konstrukcí i podhledů, montáž zdvojených podlah, provádění izolace objektů a střech, asfaltování, zateplování a čištění budov, rekonstrukce, modernizace a opravy nemovitostí, bytového a nebytového fondu, odstraňování staveb, vodoinstalatérství a topenářství, zprostředkovatelské činnosti v oblasti stavebnictví a služeb souvisejících jako obstarávání stavebních povolení, stavební dozor, kolaudace staveb, pronájem bagrů, rypadel, buldozerů, jeřábů, stavebních, důlních a razících strojů, lešení, strojů k hutnění povrchů, ke stavbě pozemních komunikací a stavební mechanizace, služby pronájmu nářadí a konstrukčního materiálu v rámci třídy, poradenské a konzultační služby v oblasti stavebnictví, stavebních materiálů a efektivnosti jejich použití, zámečnické služby, provádění úpravy vrchních zpevněných ploch tryskáním, frézováním, broušením, bouráním, pískováním a jejich kombinací.
(511) 7, 9, 35, 37
(210) O-457301

(111) **300030**
(220) 15.04.2008
(151) 20.08.2008
(540)



(591) Barevná
(730) **EXPONICA s.r.o.**, Zelený pruh 99/1560, Praha 4, 14000, CZ
(510) (35) pořádání výstav k reklamním a obchodním účelům, reklamní činnost; (41) organizování a vedení konferencí.

(511) 35, 41
(210) O-458179

(111) **300160**
(220) 23.04.2008
(151) 27.08.2008
(540)



(591) Barevná
(730) **Casteam, s.r.o.**, Jednořadá 1051/53, Praha 6, Bubeneč, 16000, CZ
(740) JUDr. Soňa Illnerová Pajerová, Dlouhá 16, Praha 1, 11000
(510) (9) nosiče dat optické, magnetické nosiče zvukových nahrávek, veškeré počítačové programy a software; (35) poradenství v oblasti personální, v oblasti vedení podniku, v oblasti obchodní činnosti, pořádání veletrhů pro reklamní a obchodní účely, rozšiřování reklamních materiálů zákazníkům, rozšiřování inzertních a marketingových vzorků, zprostředkování služeb v oboru marketingu a reklamy, vydávání reklamních, náborových, propagačních a inzertních textů, průzkum veřejného mínění, styky s veřejností, organizování komerčních a reklamních výstav; (36) poradenství v oblasti finanční; (41) školení pro volbu povolání, vydavatelské a nakladatelské činnosti, instruktážní služby, pořádání odborných kurzů a jiných vzdělávacích akcí, včetně lektorské činnosti, organizování kulturních a vzdělávacích výstav, výroba videofilmů a videopásek, střih videopásek, výchova, vzdělávání, zábava, sportovní a kulturní aktivity, poradenství v oblasti vzdělávání a školení ohledně styku s veřejností a rozvoje duševních schopností osob (rozvoj osobnosti), zprostředkování služeb v oboru nakladatelství a vydavatelství, zprostředkování v oboru výroby videofilmů, videopásek, magnetických nosičů, zvukových nahrávek a optických nosičů dat; (42) návrh a vývoj počítačového hardware a software, vědecké a technologické služby a s nimi spojený výzkum a návrhy (např. životní prostředí, zdravá výživa, rozvoj duševních schopností - osobnosti).
(511) 9, 35, 36, 41, 42
(210) O-458451

(111) **300161**
(220) 23.04.2008
(151) 27.08.2008
(540)



(591) Barevná
(730) **Casteam, s.r.o.**, Jednořadá 1051/53, Praha 6, Bubeneč, 16000, CZ
(740) JUDr. Soňa Illnerová Pajerová, Dlouhá 16, Praha 1, 11000
(510) (9) nosiče dat optické, magnetické nosiče zvukových nahrávek, veškeré počítačové programy a software; (35) poradenství v oblasti personální, v oblasti vedení podniku, v oblasti obchodní činnosti, pořádání veletrhů pro

reklamní a obchodní účely, rozšiřování reklamních materiálů zákazníkům, rozšiřování inzertních a marketingových vzorků, zprostředkování služeb v oboru marketingu a reklamy, vydávání reklamních, náborových, propagačních a inzertních textů, průzkum veřejného mínění, styky s veřejností, organizování komerčních a reklamních výstav; (36) poradenství v oblasti finanční; (41) školení pro volbu povolání, vydavatelské a nakladatelské činnosti, instruktážní služby, pořádání odborných kurzů a jiných vzdělávacích akcí, včetně lektorské činnosti, organizování kulturních a vzdělávacích výstav, výroba videofilmů a videopásek, střih videopásek, výchova, vzdělávání, zábava, sportovní a kulturní aktivity, poradenství v oblasti vzdělávání a školení ohledně styku s veřejností a rozvoje duševních schopností osob (rozvoj osobnosti), zprostředkování služeb v oboru nakladatelství a vydavatelství, zprostředkování v oboru výroby videofilmů, videopásek, magnetických nosičů, zvukových nahrávek a optických nosičů dat; (42) návrh a vývoj počítačového hardware a software, vědecké a technologické služby a s nimi spojený výzkum a návrhy (např. životní prostředí, zdravá výživa, rozvoj duševních schopností - osobnosti).

(511) 9, 35, 36, 41, 42
(210) O-458453

(111) **300232**
(220) 31.03.2008
(151) 03.09.2008
(540)



(730) **Závoda L'ubomír**, Čistá 18, 29423, CZ
(740) Ing. Petr Soukup, patentový zástupce, tř. Svobody 43/39, Olomouc, 77900
(510) (9) signalizační přístroje, zejména signalizátory lovu ryb, olověná závaží, vizuální i akustické signalizátory záběru ryb na návnadu; (20) proutěné košíky na ryby, stoličky, lehátka, křesílka skládací, zejména rybářská; (21) drobné nářadí, nádoby a příslušenství pro rybáře zahrnuté v této třídě; (28) rybářské nářadí a náčiní, zejména udičky a háčky na ryby, navijáky, vrhače návnad (praky), vlasce, šňůry, splávky, kesery (rybářské sítě určené pro rychlé přenašení ryb), neživé návnady a vnařidla, umělé návnady a nástrahy, umělé mušky, muškařské vázací materiály, muškařské šňůry, vábničky, plováky, olůvka, podběráky a vezírky, pruty a podpěrky k nim, vrše (proutěné košíky na chytání ryb), pouzdra na pruty a rybářský materiál, saky na ryby, rybářské rukavice, brodicí kalhoty, rybářské holínky, přepravky na rybářské náčiní; (31) krmiva a ingredience pro ptáky, zvířata a pro ryby ve formě sypké, kapalné, pastovité i pevné (pelety), například rybí moučky, masové moučky, ptačí zoby, posilňující přípravky a přísady do krmiv pro ryby na bázi extraktů živočišného a rostlinného původu, extraktů z mořských řas, směsí na bázi melasy, pšeničných klíčků, vitaminů, mouky a šrotu, esenciálních olejů, rybářské návnady a nástrahy živé, červi, rybí plůdek, koryši živí, měkkýši živí, rybářské návnady a nástrahy neživé rostlinného i živočišného původu, včetně směsí na jejich přípravu, boilies, vše výše uvedené spadající do této třídy; (35) zprostředkovatelská činnost v oblasti obchodu, export a import výrobků uvedených ve třídách 9, 20, 21, 28, 31.

(511) 9, 20, 21, 28, 31, 35
(210) O-457750

(111) **300245**
(220) 07.04.2008
(151) 03.09.2008
(540)



(730) **MARCUS EUROPE Co Ltd., spol. s r.o.**, Pelešany 96, Turnov, 51101, CZ
(510) (36) realitní kancelář.
(511) 36
(210) O-457910

(111) **300246**
(220) 07.04.2008
(151) 03.09.2008
(540)



(591) Barevná
(730) **MARCUS EUROPE Co Ltd., spol. s r.o.**, Pelešany 96, Turnov, 51101, CZ
(510) (36) realitní kancelář.
(511) 36
(210) O-457911

(111) **300409**
(220) 15.04.2008
(151) 10.09.2008
(540)



(591) Barevná
(730) **TERMO + holding, a.s.**, Všebořická 239/9, Ústí nad Labem, Bukov, 40001, CZ
(740) ZEMAN - podkrušnohorská patentová a známková kancelář, Petr Zeman, Hradní 301, Loket, 35733
(510) (35) zprostředkování obchodu stavebními prvky kovovými, zprostředkování obchodu zámečnickými a klempířskými výrobky, zprostředkování obchodu stavebním kováním, spojovacími materiály a jinými drobnými výrobky zejména z kovu, zprostředkování obchodu stavebními výrobky nekovovými, zprostředkování obchodu těsnicemi a izolačními materiály, předvádění a nabízení zboží, prezentace služeb, vydávání a šíření reklamních a propagačních materiálů, poradenství ve věci výrobků pro stavebnictví z hlediska jejich vlastností, obchodních podmínek a cen, reklamní a propagační činnost, vydávání a šíření reklamních a propagačních materiálů, řízení obchodní společnosti, práce administrativní a účetní; (37) stavební a stavebně montážní práce, přípravné práce pro stavby, zejména práce lešenářské, izolatérství, poradenství v oboru staveb a stavebních materiálů, zejména z hlediska jejich užití a údržby, stavební dozor, poradenství v oboru staveb, stavebních materiálů, stavebních hmot a izolačních materiálů z hlediska jejich užití a údržby; (41) vzdělávací činnost, organizování a pořádání instruktáží, školení, kurzů, seminářů a jiných odborných a vzdělávacích akcí, lektorská činnost, pořizování vizuálních a audiovizuálních záznamů, půjčování instruktážních a školicích materiálů na papírových i strojně čitelných nosičích, vydavatelská činnost, vydávání a šíření instruktážních materiálů; (42) činnosti projektantů, konstruktérů a designérů, tvorba software, počítačová grafika a animace, technologické činnosti ve stavebnictví, autorský dozor, provádění a zajišťování laboratorních prací a technických zkoušek materiálů, zajišťování znaleckých posudků, provádění energetických auditů.
(511) 35, 37, 41, 42
(210) O-458194

(111) **300437**
(220) 24.04.2008
(151) 10.09.2008
(540)



státní tiskárna cenin
RADA VÝSTAVBY ČR
SOKOLSKÁ 15
120 00 PRAHA 2
STAVITELSTVÍ - INŽENÝRSTVÍ - ARCHITEKTURA

(591) Barevná
(730) **SIA Rada výstavby ČR**, Sokolská 1498/15, Praha 2, 12000, CZ
(510) (45) poradenství a rozvoj stavebního práva.

(511) 45
(210) O-458517

(111) **300438**
(220) 24.04.2008
(151) 10.09.2008
(540)



2008

(591) Barevná
(730) **SIA Rada výstavby ČR**, Sokolská 1498/15, Praha 2, 12000, CZ
(510) (41) pořádání soutěží, pomoc při pořádání kulturních a vzdělávacích výstav.
(511) 41
(210) O-458518

(111) **300872**
(220) 24.04.2008
(151) 01.10.2008
(540)

FORTE

(730) **Mondelez Slovakia Intellectual Property s.r.o.**, Račianska 44, Bratislava, SK
(740) Všečeka Zelený Švorčík Kalenský & Partners, Advokátní a patentová kancelář, JUDr. Otakar Švorčík, advokát, Hájkova 2, Praha 2, 12000
(510) (30) kakao a cukrovinky.
(511) 30
(210) O-458520

(111) **300873**
(220) 25.04.2008
(151) 01.10.2008
(540)



(730) **STÁTNI TISKÁRNA CENIN, státní podnik**, Růžová 6, čp. 943, Praha 1, 11000, CZ
(740) Ing. Pavel Nádvorník s.r.o., Sokola Tůmy 1099/1, Ostrava-Mariánské Hory, 70900
(510) (16) papír s vodoznakem, hologramy, štítky na balíky, certifikáty o jakosti a množství, formuláře a tiskopisy, osobní doklady, cestovní doklady, doklady pro státní správu, doklady pro řidiče a vozidla, veřejně obchodovatelné cenné papíry, veškeré tiskopisy a formuláře spadající do této třídy; (20) plastové karty; (36) poradenská a konzultační činnost v oboru přípravy a výroby bankovek, cenin a jiných dokumentů, vyžadujících ochranu před zneužitím; (40) ofsetový tisk, liniový hlubotisk, tisk z výšky, laserový tisk; (42) kontrola kvality.

(511) 16, 20, 36, 40, 42
(210) O-458532

(111) **300894**
(220) 12.05.2008
(151) 01.10.2008
(540)

FOrte

(730) **Mondelez Slovakia Intellectual Property s.r.o.**, Račianska 44, Bratislava, SK
(740) Všetěčka Zelený Švorčík Kalenský & Partners, Advokátní a patentová kancelář, JUDr. Otakar Švorčík, advokát, Hálkova 2, Praha 2, 12000
(510) (30) kakao a cukrářské zboží.
(511) 30
(210) O-458966

(111) **300908**
(220) 16.05.2008
(151) 01.10.2008
(540)



(730) **Vasilovčík Šustová Terezie Mgr.**, Argentinská 1139/28, Praha 7, Holešovice, 17000, CZ
(740) Hák Janeček & Švestka, Mgr. Jaroslav Švestka, U Průhonu 5, Praha 7, 17000
(510) (9) přístroje pro vyučování, magnety, dekorativní magnety, audiovizuální zařízení pro výuku, magnetické, optické a jiné nosiče dat, informací, zvukových, obrazových a zvukově-obrazových záznamů, publikace v elektronické podobě, on-line dostupné publikace v síti Internet, informační produkty na nosičích nebo v elektronických, datových, počítačových a komunikačních sítích, software, kreslené filmy; (16) papír, lepenka a výrobky z těchto materiálů nezařazené do jiných tříd, tiskárenské výrobky, plakáty, knihařský materiál, materiály pro umělce, kancelářské potřeby (kromě nábytku), prázdné karty, papírenské výrobky, obtisky, nálepky, plastové laminované stránky na fotografie, stvrzenky a sběratelské karty, učební a vyučovací pomůcky s výjimkou přístrojů; (28) hry, hračky, hrací karty; (35) reklama, propagace, pronájem reklamních materiálů, informace obchodní nebo podnikatelské, systematizace informací do počítačových databází, odborné obchodní poradenství, obchodní konzultační a zprostředkovatelské služby v rámci této třídy, vzkazy, reklamní materiály rozšiřované zákazníkům - letáky, prospekty, tisky vzorky, reklamní nebo inzertní materiály - jejich rozšiřování, reklamní texty - vydávání, zveřejňování, oznámení, vyhlášení, publikování; (38) komunikace, počítačová komunikace, služby poskytované elektronickými komunikačními prostředky, poskytování internetových diskusních fór, šíření elektronických časopisů, elektronických periodik a knih v elektronické podobě prostřednictvím počítačové sítě, Internetu, pomocí satelitů apod., výměna a šíření zpráv a informací, služby zabezpečující audiovizuální komunikaci prostřednictvím informačních a

telekomunikačních sítí, kupř. počítačové sítě Internet, satelitu; (41) výchovná, vzdělávací a zábavní činnost, pořádání kulturních, sportovních a společenských akcí, pořádání odborných seminářů a konferencí, vydavatelská a nakladatelská činnost, zejména vydávání novin, časopisů, knih, včetně vydávání tiskovin prostřednictvím počítačových sítí

(511) 9, 16, 28, 35, 38, 41
(210) O-459141

(111) **300924**
(220) 27.05.2008
(151) 01.10.2008
(540)

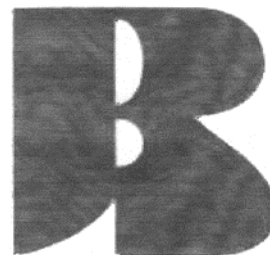

(730) **BAN CZ, s.r.o.**, Jungmannovo náměstí 753/18, Praha 1, Nové Město, 11000, CZ
(740) PROPATENT, Ing. Vlasta Sedláčková, Pod Pekařkou 1, Praha 4, 14700
(510) (25) ochranná pracovní obuv, pryžové boty pánské, pryžové boty dámské.
(511) 25
(210) O-459403

(111) **301071**
(220) 10.06.2008
(151) 08.10.2008
(540)

FRUTRIČÃO

(730) **Intercontinental Great Brands LLC**, 100 Deforest Avenue, East Hanover NJ 07936, NJ, US
(740) Všetěčka Zelený Švorčík Kalenský & Partners, Advokátní a patentová kancelář, JUDr. Otakar Švorčík, advokát, Hálkova 2, Praha 2, 12000
(510) (5) vitamíny, minerály, nutriční látky v rámci této třídy; (32) minerální a sodové vody, limonády a jiné nealkoholické nápoje, zahrnující, ale neomezuující se na ovocné nápoje, ovocné šťávy, ovocné vody s příchutí, ovocné nápoje, ovocné šťávy a ovocné vody s příchutí s obsahem vitamínů, minerálů a nutričních látek, sirupy, práškové směsi a další přípravky pro přípravu nápojů.
(511) 5, 32
(210) O-459874

(111) **301133**
(220) 25.04.2008
(151) 15.10.2008
(540)

ŠKODA

(730) **ŠKODA AUTO a.s.**, tř. Václava Klementa 869, Mladá Boleslav, Mladá Boleslav II, 29301, CZ
(510) (12) automobily s výjimkou osobních automobilů a přípojná vozidla, jejich díly, jejich příslušenství, výzbroj a součásti, spalovací motory pro automobily s výjimkou motorů pro osobní automobily, vše ve třídě 12; (35) marketingové, reklamní, inzertní, propagační a prodejní služby, vše ve vztahu k automobilům a přípojným vozidlům; (36) finanční a pojišťovací služby, služby pronájmu a leasingu, vše ve vztahu k automobilům a přípojným vozidlům.
(511) 12, 35, 36
(210) O-458529

(111) **301134**
(220) 25.04.2008
(151) 15.10.2008
(540)



(730) **ŠKODA AUTO a.s.**, tř. Václava Klementa 869, Mladá Boleslav, Mladá Boleslav II, 29301, CZ
(510) (12) automobily s výjimkou osobních automobilů a přípojná vozidla, jejich díly, jejich příslušenství, výzbroj a součásti, spalovací motory pro automobily s výjimkou motorů pro osobní automobily, vše ve třídě 12;
(35) marketingové, reklamní, inzertní, propagační a prodejní služby, vše ve vztahu k automobilům a přípojným vozidlům; (36) finanční a pojišťovací služby, služby pronájmu a leasingu, vše ve vztahu k automobilům a přípojným vozidlům.
(511) 12, 35, 36
(210) O-458530

(111) **301140**
(220) 28.04.2008
(151) 15.10.2008
(540)

ŠkodaPlus 

(730) **ŠKODA AUTO a.s.**, tř. Václava Klementa 869, Mladá Boleslav, Mladá Boleslav II, 29301, CZ
(510) (12) automobily a jejich částí, vše ve třídě 12.
(511) 12
(210) O-458628

(111) **301631**
(220) 21.12.2007
(151) 12.11.2008
(540)

NUGETA

(730) **Société des Produits Nestlé**, 1800 Vevey, CH
(740) Zeiner & Zeiner v.o.s., Mgr. Alexandr Vališ, Maiselova 15, Praha 1, 11000
(510) (29) zelenina (konzervovaná, sušená nebo vařená), ovoce (konzervované, sušené nebo vařené), houby (konzervované, sušené nebo vařené), džemy, vejce, mléko, sušené mléko, smetana, máslo, mléka, sýry a další potraviny vyrobené převážně z mléka, mléčné výtažky, nápoje vyrobené s mlékem, dezerty vyrobené s mlékem a dezerty vyrobené se smetanou, jogurty, sojové mléko (mléčné náhražky), konzervované sojové boby pro lidskou spotřebu, jedlé oleje a tuky, proteinové přípravky pro lidskou spotřebu, bělidla do kávy a/nebo čaje (smetanové náhražky), arašídové máslo; (30) káva, kávové výtažky, kávové přípravky a nápoje, ledová káva, kávové náhražky, výtažky z kávových náhražek, přípravky a nápoje vyrobené s

kávovou náhražkou, cikorka, čaj, čajové výtažky, přípravky a nápoje vyrobené s čajem, ledový čaj, přípravky na základě sladu pro lidskou spotřebu, kakao, kakaové přípravky a nápoje, čokoláda, čokoládové výrobky, čokoládové přípravky a nápoje, čokoládové krémy a čokoládové pomazánky, sladké výrobky, cukrářské výrobky, sladkosti, cukr, žvýkačky ne pro lékařské účely, přírodní sladidla, pekařské výrobky, chléb, droždí, jemné pečivo, sušenky, moučníky, keksy, oplatky, karamely, dezerty (zahrnuté v této třídě), pudinky, jedlý led, vodové zmrzliny, šerbety, ledové cukrovinky, zmražené moučníky, zmrzliny, mražené dezerty, mražené jogurty, prášky a pojiva (zahrnuté v této třídě) pro výrobu jedlého ledu a/nebo vodové zmrzliny a/nebo šerbetů a/nebo ledových cukrovinek a/nebo zmražených moučnicků a/nebo zmrzlin a/nebo mražených dezertů a/nebo mražených jogurtů, med a medové náhražky, cereálie určené ke snídani, kukuřičné vločky, tyčinky z cereálií, cereálie k přímé spotřebě, přípravky z cereálií, rýže, těstoviny, nudle, potraviny obsahující rýži, mouku nebo cereálie, také ve formě hotových jídel, pizzy, sendviče, oven-ready výrobky z moučných těst a zákusky, omáčky, sojová omáčka, kečup, výrobky pro dochucování nebo koření jídel, jedlá koření, chuťové přísady, salátové zálivky, majonéza, hořčice, ocet.

(511) 29, 30
(210) O-454917

(111) **301658**
(220) 14.04.2008
(151) 12.11.2008
(540)



(730) **Kitl s.r.o.**, Pařížská 3299/60, Jablonec nad Nisou, 46601, CZ
Balán Miroslav Mgr., U Koruny 353, Kutná Hora, 28403, CZ
(740) RETROPATENT s.r.o., Mgr. Kamil Kolátor, Dobiášova 1246/29, Liberec, VI-Rochlice, 46006
Mgr. Kamil Kolátor, Dolní nám. 5, Jablonec nad Nisou, 46601
(510) (3) přípravky pro bělení a jiné prostředky ku praní, přípravky pro čištění, leštění, odmašťování a broušení, mýdla, parfumerie, vonné oleje, kosmetika, vlasové vody (lotions); (5) výrobky lékárnické, veterinářské a hygienické, byliny, bylinné čaje, masti pro farmaceutické účely, diabetické přípravky pro léčebné účely, dezinfekční přípravky; (44) lékařské služby, farmaceutické poradenství, fyzioterapie, fyzikální terapie, péče hygienu a krásu osob, lázeňské služby, masáže.
(511) 3, 5, 44
(210) O-458154

(111) **302220**
(220) 09.04.2008
(151) 09.12.2008
(540)

MK Floria

(730) **MK FLORIA, spol. s r. o.**, Bečovská 1326/9, Praha 10, Uhřetíněves, 10400, CZ
(510) (18) kůže, imitace kůže a výrobky z nich, deštníky; (24) tkaniny, pokrývky ložní a stolní.
(511) 18, 24
(210) O-458046

(111) **302234**
(220) 23.05.2008
(151) 09.12.2008
(540)

GARDEN ELEVEN

(730) **PHL - Na Pankráci s.r.o.**, Na Pankráci 1062/58, Praha 4, 14000, CZ
(510) (35) dodavatelské služby pro třetí osoby (nákup výrobků i pro jiné podniky), reklama a propagace, reklamní materiály (pronájem), obchodní nebo podnikatelský průzkum, obchodní management a podnikové poradenství, pomoc při řízení obchodní činnosti, administrativní služby; (36) služby realitní kanceláře, správa majetku, správa nemovitostí, zprostředkování při správě nemovitostí, zprostředkovatelská činnost v oblasti obchodu s nemovitostmi, obchodování s nemovitostmi, oceňování nemovitostí, pronájem bytů, pronájem nájemních činžovních domů, pronájem nemovitostí, pronajímání kanceláří (nemovitostí); (43) ubytovací služby, hostinská činnost, pronajímání jednacích místností.
(511) 35, 36, 43
(210) O-459316

(111) **302347**
(220) 23.05.2008
(151) 15.12.2008
(540)

PARK ONE

(730) **PHL - Praha s.r.o.**, Na Pankráci 1062/58, Praha 4, 14000, CZ
(510) (35) dodavatelské služby pro třetí osoby (nákup výrobků i pro jiné podniky), reklama a propagace, vydávání reklamních materiálů, obchodní nebo podnikatelský průzkum, obchodní management a podnikové poradenství, pomoc při řízení obchodní činnosti, administrativní služby; (36) služby realitní kanceláře, správa majetku, správa nemovitostí, zprostředkování při správě nemovitostí, zprostředkovatelská činnost v oblasti obchodu s nemovitostmi, obchodování s nemovitostmi, oceňování nemovitostí, pronájem bytů, pronájem nájemních činžovních domů, pronájem nemovitostí, pronajímání kanceláří (nemovitostí); (43) ubytovací služby, hostinská činnost, pronajímání jednacích místností.
(511) 35, 36, 43
(210) O-459317

(111) **302421**
(220) 23.07.2008
(151) 15.12.2008
(540)



(730) **OEZ s.r.o.**, Šedivská 339, Letohrad, 56151, CZ
(740) Čermák a spol., Mgr. Lukáš Lorenc, Elišky Peškové 15/735, Praha 5, 15000
(510) (6) kovové výrobky (neelektrické), kovové rozvaděče, kovové přípravky pro montáž; (7) stroje, zvláště jednoúčelové stroje, zařízení a prostředky pro mechanizaci, robotizaci a racionalizaci technologických procesů, stroje pro zpracování kovu, plastických hmot a odpadů z nich, nástroje - části strojů, zejména kovové formy na výrobu součástí z lisovacích hmot, kovové nástroje na výrobu kovových lisovaných dílců, pomůcky pro svařování, nýtování, broušení, navíjení drátů apod., elektromotory (s výjimkou motorů pro pozemní vozidla), elektrické generátory a příslušenství uvedeného zboží; (9) přístroje a nástroje elektrické v rámci této třídy - jednoúčelová zařízení k řízení, měření a signalizaci, přístroje a nástroje elektronické pro řízení, měření, vážení, signalizaci a regulaci, přístroje kontrolní pro chránění a jištění, přístroje pro kontrolu a regulaci elektrických veličin, snímací a vyhodnocovací elektrická zařízení, elektrická zařízení pro dálkové řízení a kontrolu průmyslových operací a

elektrických systémů, testovací přístroje a zařízení na elektrické přístroje, rozvaděče (elektrické), přípojkové a rozpojovací skříně a pilíře, tlakové a plovákové spínače, výkonové pojistky nožové a válcové včetně příslušenství, pojistky pro jištění polovodičů včetně příslušenství, pojistkové odpojovače a odpínače včetně příslušenství, jističe včetně doplňků a příslušenství, vypínače, svodiče přepětí, chrániče, stykače, spínací přístroje, tlačítka pro ovládání elektrických obvodů, tlačítka ke zvonkům, přístroje pro domovní a průmyslové rozvody, spouštěče motorů, relé všeho druhu, transformátory, usměrňovače proudu, napájecí zdroje, akumulátory, baterie - články (elektrické), spínací hodiny, časové spínače, návěští - světelná, mechanická, signální, plastové rozvaděče, propojovací prvky a modulové elektrické přístroje, elektrický instalační materiál, převlečné kryty, variabilní plastové kryty, isolační skříně - ochranné kryty pro elektrické přístroje, propojovací lišty, elektrické spojky mezi přístroji (ve tvaru lišty), elektrické rozbočovací můstky, rozvodnice, rozvodné panely (elektrické), elektrické konektory, zásuvky, krabice, objímky, svorkovnice, trubky instalační - komponenty elektrické instalace, elektrické vodiče, lanka, kabely, světelné kabely, elektrovedné pásy, pružné elektrické spojky vedení, elektrické spojky kolejové a vagonové, včetně kombinací uvedených přístrojů programovatelné řídicí přístroje, magnetické nosiče dat, nosiče záznamů zvukové a obrazové, počítače, počítačové periferie a příslušenství, počítačové programy, (software, firmware a hardware); (11) přístroje pro osvětlování, topení, chlazení, sušení, větrání, zvlhčování, vyvíjení páry, klimatizaci, svítidla, světelné zdroje, topná zařízení, zařízení pro chlazení, větrání, výrobu páry, pro úpravu vzduchu a rozvod vody, příslušenství a součásti pro všechno uvedené zboží ve třídě 11; (42) tvorba software.

(511) 6, 7, 9, 11, 42
(210) O-460995

(111) **302513**
(220) 23.06.2008
(151) 22.12.2008
(540)

TEMPELAN

(730) **ENROLL CZ spol. s r.o.**, Nová Ves 190, Nová Ves, 46331, CZ
(740) Ing. Vladimír Janko, Pivovarská 53, Jablonec nad Nisou, 46601
(510) (17) materiál pro tepelnou a protipožární izolaci.
(511) 17
(210) O-460176

(111) **302789**
(220) 10.04.2008
(151) 07.01.2009
(540)



(730) **Vondrouš Luděk**, Argonská 478, Jičín, 50601, CZ
(510) (9) veškeré nosiče informací v rozsahu třídy 9; (16) tiskoviny, periodické a neperiodické publikace, např. katalogy, plakáty, fotografie, kalendáře, samolepky; (35) propagační, reklamní a inzertní činnost prostřednictvím jakéhokoliv média, prostřednictvím telefonní, datové, informační, elektronické, komunikační nebo počítačové sítě, komerční využití Internetu v oblastech komerčních internetových médií a vyhledávacích služeb, on-line inzerce; (38) televizní vysílání, televizní vysílání zábavných, vzdělávacích, výchovných, soutěžních, diskusních a informačních pořadů, šíření zpráv a informací, šíření elektronických časopisů, elektronických periodik, knih v elektronické podobě, audio nebo audiovizuálních děl prostřednictvím informační nebo datové nebo elektronické nebo komunikační nebo telekomunikační nebo počítačové sítě, zejména Internetu, pomocí satelitů aj; (41) tvorba televizních

programů, výchovná a zábavní činnost, školení, kulturní a sportovní aktivity, soutěže pro veřejnost, vydavatelská a nakladatelská činnost, výroba audiovizuálních programů.

(511) 9, 16, 35, 38, 41
(210) O-458059

(111) **303991**
(220) 27.08.2008
(151) 25.02.2009
(540)

(111) **303604**
(220) 01.10.2008
(151) 05.02.2009
(540)



(591) Barevná
(730) **Chateau Mcely, s.r.o.**, Mcely 61, Mcely, 28936, CZ
(740) Advokátní kancelář, Mgr. Klára Stibůrková, Husova 2117, Benešov, 25601
(510) (43) restaurace.
(511) 43
(210) O-462694

(111) **303721**
(220) 14.04.2008
(151) 17.02.2009
(540)

ZÁMEČNICKÁ MAST

(730) **Kitl s.r.o.**, Pasišská 3299/60, Jablonec nad Nisou, 46601, CZ
Balán Miroslav Mgr., U Koruny 353, Kutná Hora, 28403, CZ
(740) RETROPATENT s.r.o., Mgr. Kamil Kolátor, Dobiášova 1246/29, Liberec, VI-Rochlice, 46006
Mgr. Kamil Kolátor, Dolní nám. 5, Jablonec nad Nisou, 46601
(510) (3) přípravky pro bělení a jiné prostředky ku praní, přípravky pro čištění, leštění, odmašťování a broušení, mýdla, parfumerie, vonné oleje, kosmetika, vlasové vody (lotions); (5) výrobky lékárnické, veterinářské a hygienické, byliny, bylinné čaje, masti pro farmaceutické účely, diabetické přípravky pro léčebné účely, dezinfekční přípravky; (44) lékařské služby, farmaceutické poradenství, fyzioterapie, fyzikální terapie, péče hygienu a krásu osob, lázeňské služby, masáže.
(511) 3, 5, 44
(210) O-458153

Altus
software

(730) **Altus software s.r.o.**, Rubeška 215/1, Praha 9, Vysočany, 19000, CZ
(740) Patentová a známková kancelář, Ing. Jaromír Příkryl, Včelín 1161, Hulín, 76824
(510) (9) počítačové programy, software, software na nosičích; (41) školení v oblasti software; (42) vývoj a tvorba software, služby v oblasti výpočetní techniky, technické poradenství v oblasti software, instalace a servis software.
(511) 9, 41, 42
(210) O-461782

(111) **303992**
(220) 27.08.2008
(151) 25.02.2009
(540)

Altus Varío

(730) **Altus software s.r.o.**, Rubeška 215/1, Praha 9, Vysočany, 19000, CZ
(740) Patentová a známková kancelář, Ing. Jaromír Příkryl, Včelín 1161, Hulín, 76824
(510) (9) podnikové informační systémy, počítačové programy, software, software na nosičích; (42) vývoj a tvorba software a podnikových informačních systémů, služby v oblasti výpočetní techniky, technické poradenství v oblasti software, instalace a servis software.
(511) 9, 42
(210) O-461783

(111) **303993**
(220) 27.08.2008
(151) 25.02.2009
(540)

Altus Portal

(730) **Altus software s.r.o.**, Rubeška 215/1, Praha 9, Vysočany, 19000, CZ
(740) Patentová a známková kancelář, Ing. Jaromír Příklad, Včelín 1161, Hulín, 76824
(510) (9) podnikové informační systémy, počítačové programy, software, software na nosičích; (42) vývoj a tvorba software a podnikových informačních systémů, služby v oblasti výpočetní techniky, technické poradenství v oblasti software, instalace a servis software.

(511) 9, 42
(210) O-461784

(111) **304277**
(220) 18.04.2008
(151) 11.03.2009
(540)

HISTORY revue

(730) **RF HOBBY, s.r.o.**, Bohdalecká 6/1420, Praha 10, 10100, CZ
(740) Ing. Václav Kratochvíl, patentový zástupce, Tábořská 758/33, Mladá Boleslav, 29301
(510) (9) videokazety, nosiče dat, zvuku a obrazu, prodejní automaty, brýle, diapozitivy, exponované filmy, kreslené filmy, nahrané počítačové programy; (16) periodický a neperiodický tisk, atlasy, časopisy, fotografie, kalendáře, kancelářské potřeby, katalogy, knihy, noviny, papírenské výrobky, prospekty, mapy, obtisky, pohlednice, reprodukce, samolepky, tiskoviny; (38) elektronická pošta, počítačová komunikace, přenos zpráv a obrazových informací pomocí počítače, distribuce informací pomocí komunikace mezi sítěmi, přenos informací po Internetu, služby přenosu publikací na nosičích přenášených po síti, přenos zpráv a obrazových informací pomocí počítače.

(511) 9, 16, 38
(210) O-458308

(111) **304278**
(220) 21.04.2008
(151) 11.03.2009
(540)

LIME TREE

(730) **Zámecké vinařství Bzenec s.r.o.**, Zámecká 1508, Bzenec, 69681, CZ
(740) Mgr. Kamil Kolátor, Dobiášova 1246/29, Liberec VI, 46006
(510) (16) papír, lepenka a výrobky z těchto materiálů, které nejsou zařazeny do jiných tříd, tiskárenské výrobky, potřeby pro knižní vazby, fotografie, papírenské zboží; (32) piva, minerální vody, šumivé nápoje a jiné nápoje nealkoholické, nápoje a šťávy ovocné, sirupy a jiné přípravky k zhotovování nápojů; (33) alkoholické nápoje (s výjimkou pív).

(511) 16, 32, 33
(210) O-458389

(111) **304388**
(220) 08.10.2008
(151) 11.03.2009
(540)

Tipsport.net

(730) **TIPSPORT a.s.**, Politických vězňů 156, Beroun, 26601, CZ
(510) (41) hraní o peníze, informace o možnostech rozptýlení, informace o možnostech zábavy, kasina (provozování), pořádání loterií, provozování

her on-line [z počítačové sítě], provozování heren, televizní zábava, zábava, pobavení.
(511) 41
(210) O-462867

(111) **304389**
(220) 08.10.2008
(151) 11.03.2009
(540)

Tipsport liga

(730) **TIPSPORT a.s.**, Politických vězňů 156, Beroun, 26601, CZ
(510) (41) hraní o peníze, informace o možnostech rozptýlení, informace o možnostech zábavy, kasina (provozování), pořádání loterií, provozování her on-line [z počítačové sítě], provozování heren, televizní zábava, zábava, pobavení.
(511) 41
(210) O-462868

(111) **306272**
(220) 17.02.2009
(151) 01.07.2009
(540)



LASEROVÉ CENTRUM
ANDĚL

(591) Barevná
(730) **LC Anděl, a.s.**, Karla Engliš 3221/2, Praha 5, 15000, CZ
(510) (44) péče léčebná, hygienická a kosmetická, služby kliniky plastické chirurgie a lékařské estetiky, otorinolaryngologie, ultrazvuková liposukce, laserová terapie, dermatologie, korektivní dermatologie, estetická stomatologie, lékařská kosmetologie, kadeřnictví, manikúra, pedikúra, prodlužování a zhušťování vlasů, služby salónů krásy.
(511) 44
(210) O-465901

(111) **306901**
(220) 24.03.2009
(151) 29.07.2009
(540)

DŘEVOMONTA

(591) Barevná
(730) **DŘEVOMONTA s.r.o.**, Brněnská 454, Židlochovice, 66701, CZ
(510) (20) nábytek; (35) zprostředkování obchodních záležitostí; (37) montáž interiérového zařízení a nábytku, truhlářství.
(511) 20, 35, 37
(210) O-466789

(111) **306958**
(220) 20.10.2008
(151) 05.08.2009
(540)



(730) **AGRO CS, a.s.**, Říkov 265, Česká Skalice, 55203, CZ
(740) Václav Müller, patentový zástupce, Filipova 2016, Praha 4, 14800
(510) (1) hnojiva (rostlinného nebo živočišného původu, bez chemických látek), substráty (bezzeminové rostlinné, bez chemických látek), zemina pro pěstování, přípravky pro zkvalitnění půdy s obsahem humifikačních organismů v živném substrátu z glycidů a proteinů), půda - humus, přípravky pro hnojení (organického původu), kompost, rašelina (přírodní surovina), mořidla na ochranu semen (na přírodní bázi), vzácné zeminy; (5) insekticidy (na bázi extraktů z květů rostlin a rostlinných minerálních olejů), fungicidy (nechemické povahy, zejména na bázi minerálních olejů), herbicidy (extrakty na bázi mastných kyselin běžně se vyskytujících v přírodě, nezanechávající rezidua), pesticidy (extrakty na bázi rostlinných olejů), přípravky proti mšicím (extrakty na bázi rostlinných olejů), přípravky pro sterilizaci půdy (na bázi dřevěného uhlí a manganistanu draselného); (31) osiva, kůra mulčovací, chovatelské, pěstitelské produkty, krmiva, kultura houbová na výsev, rostlinná semena, slaměný mulč (materiál na pokrytí povrchu půdy).
(511) 1, 5, 31
(210) O-463133

(111) **307701**
(220) 28.08.2008
(151) 15.09.2009
(540)

ROMADUZEK

(730) **Savencia SA**, 42 rue Rieussec, Viroflay, FR
(740) Kania, Sedlák, Smola, Ing. Lucie Lunzarová, Mendlovo náměstí 907/1a, Brno, Staré Brno, 60300
(510) (29) mléko, sýry, mléčné výrobky, jedlé oleje a tuky.
(511) 29
(210) O-461824

(111) **307732**
(220) 06.02.2009
(151) 15.09.2009
(540)



(730) **ALIMEX s.r.o.**, Ke Zvoli 339, Dolní Břežany, 25241, CZ
(740) Ing. Jiří Střelák, Šumberova 42, Praha 6, 16200
(510) (9) elektrická a elektronická bezpečnostní technika a systémy, poplašná zařízení (alarmy) či bezpečnostní výstražná zařízení a jejich komponenty, pulty centrální ochrany (PCO), elektronické požární signalizace, přístroje pro kontrolu, měření a signalizaci, přístroje pro identifikaci pohybu, identifikaci osob nebo výrobků, elektronické kódy-klíče, elektronické magnetické karty pro identifikaci, přístroje pro záznam, převod a reprodukci zvuku nebo obrazu, přístroje pro zpracování informací, počítače, počítačové programy (software), počítačové a telekomunikační moduly, přístroje optické, přístroje telekomunikační, GSM komunikátory, satelitní technika, přístroje pro lokalizaci a navigaci (GPS), elektrosoučástky, elektroinstalační materiály, kabely, optické kabely; (37) služby týkající se instalace, oprav a údržby elektrických a elektronických přístrojů a jejich komponent, poplašných zařízení a bezpečnostních výstražných zařízení a jejich komponent, počítačové a komunikační techniky, audio-video techniky, techniky pro identifikaci, kontrolu, měření, signalizaci a lokalizaci, optických přístrojů; (42) poradenství a konzultace v oblasti bezpečnostní techniky, technické projektové studie v oboru zabezpečovacích systémů, poskytování software - programování, výzkum a vývoj softwaru pro zabezpečovací systémy a technologie, programátorský servis - instalace software, pronájem bezpečnostní a počítačové techniky.
(511) 9, 37, 42
(210) O-465641

(111) **308124**
(220) 26.08.2008
(151) 06.10.2009
(540)

FOTBAL MEMORIES PARTY

(730) **Mgr. Miroslava Rychterová - QUICK STUDIO**, Za Mototechnou 891, Praha 5, 15500, CZ
(510) (9) magnetické nosiče zvukových a obrazových záznamů, CD ROM, VHS kazety, DVD; (16) papír a výrobky z papíru, které nejsou zařazeny do jiných tříd, tiskárenské výrobky, fotografie, letáky, propagační výrobky z papíru v rámci této třídy; (25) oděvy, obuv, kloboučnické zboží; (35) propagační činnost, reklama; (41) výchova, vzdělávání, zábava, sportovní a kulturní aktivity; (43) služby zajišťující stravování a nápoje, dočasné ubytování.
(511) 9, 16, 25, 35, 41, 43
(210) O-461770

(111) **308262**
(220) 06.03.2008
(151) 14.10.2009
(540)

PLANET SPA

(730) **Avon Products, Inc.**, 601 Midland Avenue, Rye, New York, 10580, NY, US
(740) Zeiner & Zeiner v.o.s., Mgr. Alexandr Vališ, advokát, Maiselova 38/15, Praha 1, Josefov, 11000
(510) (3) mýdla, parfumerie, éterické oleje, kosmetika, vlasové vody, prostředky k čištění zubů; (5) farmaceutické a veterinární přípravky, hygienické přípravky pro využití v lékařství, dietetické látky upravené pro lékařské

použití, kojenecká strava, náplasti, obvazový materiál, plombovací materiál, zubní vosk, dezinfekční prostředky.

(511) 3, 5
(210) O-467057

Zániky ochranných známek uplynutím doby platnosti

Kapitola obsahuje údaje o ochranných známkách, které zanikly uplynutím doby platnosti podle ustanovení § 29 odst. 1 zákona č. 441/2003 Sb.

Číslo zápisu (111)	Datum zániku (141)	Číslo zápisu (111)	Datum zániku (141)	Číslo zápisu (111)	Datum zániku (141)	Číslo zápisu (111)	Datum zániku (141)
97488	10.09.2017	213581	09.09.2017	295228	10.09.2017	295866	10.09.2017
166859	09.09.2017	215046	09.09.2017	295364	10.09.2017	296632	10.09.2017
166866	10.09.2017	216286	09.09.2017	295542	10.09.2017	296633	10.09.2017
211494	09.09.2017	216287	09.09.2017	295543	10.09.2017	296634	10.09.2017
211495	09.09.2017	216289	10.09.2017	295544	10.09.2017	297378	09.09.2017
211500	10.09.2017	216291	10.09.2017	295545	10.09.2017	298260	10.09.2017
211504	10.09.2017	220105	09.09.2017	295546	10.09.2017	300945	10.09.2017
211505	10.09.2017	220106	09.09.2017	295547	10.09.2017	302071	10.09.2017
212175	09.09.2017	220108	10.09.2017	295698	10.09.2017	303379	10.09.2017
212906	10.09.2017	220109	10.09.2017	295702	10.09.2017	303380	10.09.2017
212907	10.09.2017	222539	10.09.2017	295864	10.09.2017	304940	10.09.2017
212909	10.09.2017	295227	10.09.2017	295865	10.09.2017		

Vzdání se práv k ochranné známce

Vlastník ochranné známky se může podle ustanovení § 30 zákona č. 441/2003 Sb. u Úřadu písemným prohlášením vzdát práv k ochranné známce v rozsahu všech výrobků nebo služeb, pro které byla zapsána, nebo některých z nich. Účinky tohoto prohlášení nastávají dnem doručení prohlášení vlastníka ochranné známky Úřadu a nelze je vzít zpět. V této kapitole je tedy uvedeno datum účinnosti vzdání se práv k ochranné známce. Pokud se vlastník vzdal práv k ochranné známce jen v rozsahu některých výrobků a služeb, je pod příslušným INID kódem zveřejněn rovněž zbývající seznam výrobků a služeb, pro které ochranné známka zůstává zapsána. Tato kapitola dále zahrnuje údaje o ochranných známkách, u kterých vlastník písemným prohlášením omezil rozsah ochrany ve vztahu k prvku ochranné známky.

(111) 354596
(540)



(210) O-528689
(580) s účinností ode dne 23.03.2018/vzdání se práv k ochranné známce

Změny vlastníků ochranných známek

Kapitola obsahuje údaje o ochranných známkách, které byly převedeny nebo přešly ve smyslu ustanovení § 15 odst. 1, 2 a § 16 zákona č. 441/2003 Sb. na jiného vlastníka v rozsahu všech zapsaných výrobků nebo služeb.

Číslo zápisu (111)	Dřívější vlastník (770)	Nynější vlastník (730)	S účinností od (580)
186981	Hewlett-Packard Enterprise Development LP, 11445 Compaq Center Drive West, Houston, TX, US	EntITSoftware LLC, 1140 Enterprise Way, Building G, Sunnyvale, 94089, CA, US	03.04.2018
189914	Hewlett-Packard Enterprise Development LP, 11445 Compaq Center Drive West, Houston, TX, US	EntITSoftware LLC, 1140 Enterprise Way, Building G, Sunnyvale, 94089, CA, US	03.04.2018
237262	Uhlíř Josef, č. p. 205, Hradešín, 28201, CZ	Uhlíř Josef, č. p. 205, Hradešín, 28201, CZ Šťáпка František, Výletní 355/24, Praha 4, Písnice, 14200, CZ	29.03.2018
238623	Brněnská správcovská, a.s., Vinařská 460/3, Brno, 60300, CZ	PRAGOKONZULTA a.s., Václavské náměstí 802/56, Praha 1, Nové Město, 11000, CZ	03.04.2018
238624	Brněnská správcovská, a.s., Vinařská 460/3, Brno, 60300, CZ	PRAGOKONZULTA a.s., Václavské náměstí 802/56, Praha 1, Nové Město, 11000, CZ	03.04.2018
240186	Brněnská správcovská, a.s., Vinařská 460/3, Brno, 60300, CZ	PRAGOKONZULTA a.s., Václavské náměstí 802/56, Praha 1, Nové Město, 11000, CZ	03.04.2018
245117	Brněnská správcovská, a.s., Vinařská 460/3, Brno, 60300, CZ	PRAGOKONZULTA a.s., Václavské náměstí 802/56, Praha 1, Nové Město, 11000, CZ	03.04.2018
247261	Brněnská správcovská, a.s., Vinařská 460/3, Brno, 60300, CZ	PRAGOKONZULTA a.s., Václavské náměstí 802/56, Praha 1, Nové Město, 11000, CZ	03.04.2018
247262	Brněnská správcovská, a.s., Vinařská 460/3, Brno, 60300, CZ	PRAGOKONZULTA a.s., Václavské náměstí 802/56, Praha 1, Nové Město, 11000, CZ	03.04.2018
247515	Brněnská správcovská, a.s., Vinařská 460/3, Brno, 60300, CZ	PRAGOKONZULTA a.s., Václavské náměstí 802/56, Praha 1, Nové Město, 11000, CZ	03.04.2018
260116	Brněnská správcovská, a.s., Vinařská 460/3, Brno, 60300, CZ	PRAGOKONZULTA a.s., Václavské náměstí 802/56, Praha 1, Nové Město, 11000, CZ	03.04.2018
265904	Brněnská správcovská, a.s., Vinařská 460/3, Brno, 60300, CZ	PRAGOKONZULTA a.s., Václavské náměstí 802/56, Praha 1, Nové Město, 11000, CZ	03.04.2018
326404	EKO-IZOLACE HS group, s.r.o., Lipová-lázně č.p. 665, Lipová-lázně, 79061, CZ	Nepejchal David, Kolnovice 54, Mikulovice, 79084, CZ	28.03.2018
327592	EKO-IZOLACE HS group, s.r.o., Lipová-lázně č.p. 665, Lipová-lázně, 79061, CZ	Nepejchal David, Kolnovice 54, Mikulovice, 79084, CZ	28.03.2018
328735	Brněnská správcovská, a.s., Vinařská 460/3, Brno, 60300, CZ	PRAGOKONZULTA a.s., Václavské náměstí 802/56, Praha 1, Nové Město, 11000, CZ	03.04.2018
330613	Brněnská správcovská, a.s., Vinařská 460/3, Brno, 60300, CZ	PRAGOKONZULTA a.s., Václavské náměstí 802/56, Praha 1, Nové Město, 11000, CZ	03.04.2018
331777	BIMSoftware s.r.o., Hošťálkova 637/71, Praha 6, 16900, CZ	BIM Project s.r.o., Slunečná 292, Hlásná Třebaň, Rovina, 26718, CZ	28.03.2018
331778	BIMSoftware s.r.o., Hošťálkova 637/71, Praha 6, 16900, CZ	BIM Project s.r.o., Slunečná 292, Hlásná Třebaň, Rovina, 26718, CZ	28.03.2018
338487	Brněnská správcovská, a.s., Vinařská 460/3, Brno, 60300, CZ	PRAGOKONZULTA a.s., Václavské náměstí 802/56, Praha 1, Nové Město, 11000, CZ	03.04.2018
344482	WINCHESTER SE, Na Neklance 903/24, Praha 5 - Smíchov, 15000, CZ	HIMALYO SE, Trojská 39/201, Praha 7, Troja, 17100, CZ	29.03.2018
347501	Uhlíř Josef, č. p. 205, Hradešín, 28201, CZ	Uhlíř Josef, č. p. 205, Hradešín, 28201, CZ Šťáпка František, Výletní 355/24, Praha 4, Písnice, 14200, CZ	29.03.2018

Změny v údajích o vlastnících ochranných známek

Kapitola obsahuje ochranné známky, u kterých byla v rejstříku ochranných známek vyznačena změna v údajích o vlastnících ve smyslu ustanovení § 27 odst. 2 a 7 zákona č. 441/2003 Sb.

Číslo zápisu (111)	Vlastník (730)	S účinností od (580)
101887	RIO TINTO ALCAN INC., 400-1190 Avenue des Canadiens-De-Montréal, Montreal Quebec H3B 0E3, CA	03.04.2018
153355E	ŠKODA AUTO a.s., tř. Václava Klementa 869, Mladá Boleslav, Mladá Boleslav II, 29301, CZ	03.04.2018
173118	PEGAS NONWOVENS Czech s.r.o., Přímětická 3623/86, Znojmo, 66902, CZ	29.03.2018
212927	PRO - HOCKEY Cz.,s.r.o., Českomoravská 2420/15, Praha 9, Libeň, 19000, CZ	29.03.2018
218077	BTL HOLDINGS LIMITED, Kennedy 64, Office C, Nicosia 1076, CY	03.04.2018
222243	WILENS, spol. s r.o., U Petřín 1861/9, Praha 6, Břevnov, 16200, CZ	28.03.2018
224912	HEWLETT PACKARD ENTERPRISE DEVELOPMENT LP, 11445 Compaq Center Drive West, Houston, TX, US	03.04.2018
276845	PEGAS NONWOVENS Czech s.r.o., Přímětická 3623/86, Znojmo, 66902, CZ	29.03.2018
299093	Haltmarová Natálie Ing., Bílkova 4, Praha 1, 11000, CZ	03.04.2018
299094	Haltmarová Natálie Ing., Bílkova 4, Praha 1, 11000, CZ	03.04.2018
299095	Haltmarová Natálie Ing., Bílkova 4, Praha 1, 11000, CZ	03.04.2018
299577	Moravská Bastei MOBA, s.r.o., Koliště 1965/13a, Brno, Černá Pole, 60200, CZ	03.04.2018
299578	Moravská Bastei MOBA, s.r.o., Koliště 1965/13a, Brno, Černá Pole, 60200, CZ	03.04.2018
300030	EXPONICA s.r.o., Zelený pruh 99/1560, Praha 4, 14000, CZ	28.03.2018
300160	Casteam, s.r.o., Jednořadá 1051/53, Praha 6, Bubeneč, 16000, CZ	28.03.2018
300161	Casteam, s.r.o., Jednořadá 1051/53, Praha 6, Bubeneč, 16000, CZ	28.03.2018
300908	Vasilovčik Šustová Terezie Mgr., Argentinská 1139/28, Praha 7, Holešovice, 17000, CZ	29.03.2018
300924	BAN CZ, s.r.o., Jungmannovo náměstí 753/18, Praha 1, Nové Město, 11000, CZ	03.04.2018
301133	ŠKODA AUTO a.s., tř. Václava Klementa 869, Mladá Boleslav, Mladá Boleslav II, 29301, CZ	03.04.2018
301134	ŠKODA AUTO a.s., tř. Václava Klementa 869, Mladá Boleslav, Mladá Boleslav II, 29301, CZ	03.04.2018
301140	ŠKODA AUTO a.s., tř. Václava Klementa 869, Mladá Boleslav, Mladá Boleslav II, 29301, CZ	03.04.2018
302220	MK FLORIA, spol. s r. o., Bečovská 1326/9, Praha 10, Uhřetíněves, 10400, CZ	03.04.2018
302789	Vondrouš Luděk, Argonská 478, Jičín, 50601, CZ	03.04.2018
303991	Altus software s.r.o., Rubeška 215/1, Praha 9, Vysočany, 19000, CZ	03.04.2018
303992	Altus software s.r.o., Rubeška 215/1, Praha 9, Vysočany, 19000, CZ	03.04.2018
303993	Altus software s.r.o., Rubeška 215/1, Praha 9, Vysočany, 19000, CZ	03.04.2018
308262	Avon Products, Inc., 601 Midland Avenue, Rye, New York, 10580, NY, US	03.04.2018