

### Číselné INID kódy pro označování bibliografických dat technických řešení

### INID Codes for the identification of bibliographic data of technical solutions

(Standard WIPO ST. 9 a ST. 80)

(11)	číslo patentu/zápisu/osvědčení	(11)	Number of the patent/registration/certification
(15)	datum zápisu průmyslového vzoru	(15)	Industrial design registration date
(21)	číslo přihlášky/žádosti	(21)	.Application number
(22)	datum podání přihlášky/žádosti	(22)	Date of application filling
(23)	údaje o výstavní prioritě	(23)	Exhibition priority data
(28)	počet průmyslových vzorů	(28)	Number of industrial designs included in the application
(31)	číslo prioritní přihlášky	(31)	Number of priority application
(32)	datum podání prioritní přihlášky	(32)	Filing date of priority application
(33)	země priority	(33)	Priority country
(40)	datum zveřejnění přihlášky vynálezu	(40)	Date of publication of patent application
(45)	datum zveřejnění zapsaného průmyslového vzoru	(45)	Publication date of the registered industrial design
(47)	datum zveřejnění udělení patentu a zápisu užitého vzoru, datum zápisu užitého vzoru, datum oznámení udělení evropského patentu v Evropském patentovém věstníku	(47)	Publication date of patent granting and publication date of utility model registration, registration date of utility model, publication date of European patent granting in the European patent bulletin
(51)	mezinárodní patentové třídění/Locarnské třídění průmyslových vzorů	(51)	International Patent Classification/ Locarno Classification for Industrial Designs
(54)	Název	(54)	Title
(55)	vyobrazení průmyslového vzoru	(55)	Reproduction of the industrial design
(57)	Anotace	(57)	Abstract
(68)	číslo základního patentu	(68)	Number of the basic patent
(71)	označení přihlašovatele/žadatele	(71)	Applicant
(72)	označení původce	(72)	Inventor
(73)	označení majitele/vlastníka	(73)	Owner
(74)	označení zástupce	(74)	Attorney's name and address
(86)	číslo mezinárodní přihlášky	(86)	International application number
(87)	číslo mezinárodního zveřejnění	(87)	International publication number
(92)	datum a číslo první registrace přípravku pro Českou republiku	(92)	Date and number(s) of the first authorization to market the product in the CZ
(93)	datum, číslo a země první registrace přípravku v rámci Společenství	(93)	Date, number(s) and country of the first authorization to market the product in the EEC
(94)	doba platnosti osvědčení	(94)	Term of certification validity
(95)	označení a typ přípravku	(95)	Name of the product and product type
(96)	datum podání a číslo evropské patentové přihlášky	(96)	European patent application filing date and number
(97)	datum zveřejnění a číslo zveřejnění evropské patentové přihlášky v Evropském patentovém věstníku	(97)	European patent application publication date and publication number in the European patent bulletin

### Číselné INID kódy pro označování bibliografických dat ochranných známek

### INID codes and minimum required for the identification of bibliographic data relating to marks

(Standard WIPO ST.60)

(111)	Číslo zápisu ochranné známky (registrace)	(111)	Number of registration
(151)	Datum zápisu ochranné známky	(151)	Date of the registration
(210)	Číslo přihlášky ochranné známky (spisu)	(210)	Number of the application
(220)	Datum podání přihlášky	(220)	Date of filing of the application
(320)	Datum vzniku práva přednosti	(320)	Date of the first application
(442)	Datum zveřejnění přihlášky po průzkumu	(442)	Date of the publication of the examined application
(450)	Datum zveřejnění zápisu ochranné známky ve Věstníku	(450)	Date of publication of the registration
(510)	Seznam výrobků a služeb	(510)	List of goods and/or services
(511)	Číslo třídy výrobků a služeb	(511)	Number of the class of goods and/or services
(526)	Omezení rozsahu ochrany o prvek	(526)	Disclaimer
(540)	Znění nebo vyobrazení ochranné známky	(540)	Reproduction of the mark
(551)	Kolektivní ochranná známka	(551)	Collective mark
(554)	Prostorová ochranná známka	(554)	Three-dimensional mark
(558)	Ochranná známka tvořená pouze barvou nebo kombinací barev	(558)	Mark consisting exclusively of one or several colours
(580)	Datum zápisu jakékoliv transakce v souvislosti s přihláškou nebo zápisem ochranné známky do rejstříku, např. změna majitele, změna jména nebo adresy, vzdání se práv k ochranné známce atd. (účinnost)	(580)	Date of recording of any kind of transaction in respect of applications or registrations (e.g. change in ownership, change in name or address, renunciation, termination of protection)
(591)	Údaje o barevnosti ochranné známky	(591)	Information concerning colour claimed
(730)	Přihlašovatel/vlastník ochranné známky	(730)	The applicant or the holder of the mark
(740)	Zástupce	(740)	Name and address of the representative
(770)	Jméno a adresa dřívějšího přihlašovatele nebo vlastníka (v případě změny vlastnictví)	(770)	Name and address of the previous applicant or holder (in case of change in ownership)
(791)	Jméno a adresa nabyvatele licence	(791)	Name and address of the licensee
(793)	Podmínky a omezení licence	(793)	Indication of conditions and/or restrictions under the license
(800)	Mezinárodní zápis ochranné známky	(800)	International registration

# Kódy pro kódování záhlaví oznámení publikovaných ve Věstníku

(Standard WIPO ST. 17)

BB9A	zveřejněné přihlášky vynálezů	MK1K	zánik užitého vzoru uplynutím doby platnosti
FG1K	zapsané užité vzory	MK4A	zánik patentů uplynutím doby platnosti
FG4A	udělené patenty	MK4F	zánik autorských osvědčení uplynutím doby platnosti
FG4Q	zapsané průmyslové vzory	MK4Q	zánik průmyslového vzoru uplynutím doby ochrany
LD3K	částečný výmaz užitého vzoru	MM4A	zánik patentů pro nezaplacení ročních poplatků
LD4Q	částečný výmaz průmyslového vzoru	MM4F	zánik autorských osvědčení pro nezaplacení ročních poplatků
MA4A	zánik patentů vzdáním se	ND1K	prodloužení platnosti užitého vzoru
MA4F	zánik autorských osvědčení vzdáním se	ND4Q	obnova doby ochrany průmyslového vzoru
MC3K	výmaz užitého vzoru	PA4A	změna autorského osvědčení na patent
MC4A	zrušení patentu	PC9A	změna dispozičního práva k vynálezu
MC4F	zrušení autorského osvědčení	PD1K	převod práv a ostatní změny majitelů užitého vzoru
MC4Q	výmaz průmyslového vzoru	PD4A	převod práv a ostatní změny majitelů patentů
MH1K	zánik užitého vzoru vzdáním se	PD4Q	převod práv a ostatní změny vlastníků průmyslových vzorů
MH4A	částečné zrušení patentu	QA9A	nabídka licence
MH4F	částečné zrušení autorského osvědčení	SB4A	zapsané patenty do rejstříku po odtajnění
MH4Q	zánik průmyslového vzoru vzdáním se	SB4F	zapsaná autorská osvědčení do rejstříku po odtajnění

## Opravy Změny Různé

### Opravy u přihlášek vynálezů s žádostí o udělení patentu

HA9A	jmenování vynálezce		
HB9A	oprava jmen	HG9A	oprava chyb v třídění
HC9A	změna jmen	HH9A	oprava nebo změna všeobecně
HD9A	oprava adres	HK9A	tiskové chyby v úředních věstnících
HE9A	změna adres		
HF9A	oprava dat		

### Opravy ochranných dokumentů

Patenty	autorská osvědčení	užité vzory	průmyslové vzory	
TA4A	TA4F	TA1K	TA4Q	jmenování vynálezce
TB4A	TB4F	TB1K	TB4Q	oprava jmen
TC4A	TC4F	TC1K	TC4Q	změna jmen
TD4A	TD4F	TD1K	TD4Q	oprava adres
TE4A	TE4F	TE1K	TE4Q	změna adres
TF4A	TF4F	TF1K	TF4Q	oprava dat
TG4A	TG4F	TG1K	TG4Q	oprava chyb v třídění
TH4A	TH4F	TH1K	TH4Q	oprava nebo změna všeobecně
TK9A	TK9F	TK1K	TK4Q	tiskové chyby v úřed. věstnících

### **Kódy pro označování zemí a mezinárodních organizací použité ve věstníku**

AT	Rakousko
BE	Belgie
BR	Brazílie
CH	Švýcarsko
CZ	Česká republika
DE	Spolková republika Německo
ES	Španělsko
FR	Francie
GB	Velká Británie
HK	Hongkong
JP	Japonsko
KR	Korejská republika
MT	Malta
NL	Nizozemsko
PL	Polsko
RO	Rumunsko
SE	Švédsko
SG	Singapur
SK	Slovensko
UA	Ukrajina
US	Spojené státy americké

### **Kódy pro označování států USA použité ve věstníku**

CA	California
DE	Delaware
IL	Illinois
IN	Indiana
MO	Missouri
NJ	New Jersey
NY	New York
OH	Ohio
WA	Washington

**BB9A**

**Zveřejněné přihlášky vynálezů - přehled podle čísel přihlášek**

Dále uvedené přihlášky vynálezů byly zveřejněny dnem, uvedeným ve Věstníku podle zákona č. 527/1990 Sb., o vynálezech a zlepšovacích návrzích, ve znění pozdějších předpisů, a jsou k dispozici v patentové knihovně Úřadu průmyslového vlastnictví, Antonína Čermáka 2a, 160 68, Praha 6.

(21)	(51)	(2006.01)	(21)	(51)	(2006.01)
2016-412	<b>A 42 B 1/00</b>		2017-38	<b>F 41 C 23/10</b>	
2016-506	<b>B 60 D 1/52</b>	(2006.01)	2017-39	<b>A 61 B 6/00</b>	(2006.01)
2016-511	<b>C 07 D 249/12</b>	(2006.01)	2017-50	<b>B 01 J 23/02</b>	(2006.01)
2016-512	<b>B 60 N 2/12</b>	(2006.01)	2017-58	<b>F 01 C 1/063</b>	(2006.01)
2016-522	<b>A 01 N 59/20</b>	(2006.01)	2017-59	<b>F 01 C 1/063</b>	(2006.01)
2016-524	<b>F 21 V 29/70</b>	(2015.01)	2017-397	<b>H 01 R 4/04</b>	(2006.01)
2017-31	<b>C 05 G 1/00</b>	(2006.01)	2017-429	<b>D 01 H 4/24</b>	(2006.01)

**Zveřejněné přihlášky vynálezů - řazené podle MPT**

- (51) **A01N 59/20** (2006.01)  
**A01N 25/02** (2006.01)  
**A01P 3/00** (2006.01)  
**A01N 37/04** (2006.01)
- (21) **2016-522**
- (71) Mašín Vladimír Ing., RNDr., Lovosice, CZ  
 Štecha Petr Ing., Lovosice, CZ  
 Štecha Samuel, Lovosice, CZ
- (72) Mašín Vladimír Ing., RNDr., Lovosice, CZ  
 Štecha Petr Ing., Lovosice, CZ  
 Štecha Samuel, Lovosice, CZ
- (54) **Použití komplexních sloučenin mědi a stříbra jako fungicidů při ochraně rostlin**
- (22) 30.08.2016
- (57) Jde o použití amoniakálních komplexů a komplexů organických hydroxykyselin. Tyto sloučeniny jsou použity v roztocích, z kterých se vyloučí nerozpustné sloučeniny hydroxidů až na místě aplikace. Ty slouží jako depozit iontů Cu<sup>2+</sup> s fungicidními vlastnostmi.

- (51) **A42B 1/00** (2006.01)  
**A42B 1/06** (2006.01)
- (21) **2016-412**
- (71) Segeřa Ivo Ing. arch., Dolní Břežany, CZ  
 (72) Segeřa Ivo Ing. arch., Dolní Břežany, CZ
- (54) **Pokrývka hlavy s úložným prostorem**
- (22) 05.07.2016
- (57) Pokrývka hlavy s úložným prostorem, kde úložný prostor tvoří alespoň jedna kapsa (3) opatřená uzavíracím prvkem (4). Vstup do kapsy (3) je umístěn na vnějším povrchu pokrývky hlavy nebo na vnitřním povrchu pokrývky hlavy. Kapsa (3) je uspořádána ve středové části pokrývky hlavy, nebo po obvodu pokrývky hlavy. Uzavíracím prvkem kapsy (3) je zip (4), nebo suchý zip, nebo knoflíky. Kapsa (3) má kruhový, nebo oválný tvar, nebo i jiný tvar. Vnitřní část kapsy (3) je z měkkého a pružného materiálu. Pokrývka hlavy je čepice (1), nebo klobouk nebo čelenka (2), nebo šátek a může obsahovat dvě symetricky uspořádané kapsy (3).
- (74) Halaxová & Halaxová TETRAPAT, RNDr. Zdeňka Halaxová, Jinonická 80, Praha 5, 15800

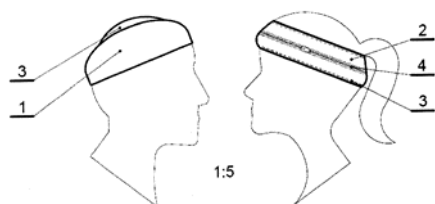

- (51) **A61B 6/00** (2006.01)  
**G01T 1/161** (2006.01)
- (21) **2017-39**
- (71) Radalytica s.r.o., Praha 3 - Žižkov, CZ
- (72) Uher Josef Ing., Ph.D., Rožnov pod Radhoštěm, CZ  
 J W Verhaegen Frank, Riemst, BE
- (54) **Jednotka a zařízení pro radioterapeutické preklinické studie**
- (22) 25.01.2017
- (57) Jednotka (1) podle vynálezu je určena pro ozařování objektu terapeutickým svazkem (2) částic z externího zdroje (3) a současně CT skenování objektu pomocí alespoň jednoho skenovacího páru sestávajícího ze zdroje (4) skenovacího ionizujícího záření a z protilehle uspořádaného zobrazovacího detektoru (5) ionizujícího záření. Jednotka je určena zejména pro radioterapeutické preklinické studie se zvířaty uvnitř stávajících ozařovacích bunkrů. Jednotka je sestavena z mobilní platformy (6) opatřené polohovatelným stolem (7) pro nesení ozařovaného objektu a dále alespoň jedním nosným prostředkem nesoucím alespoň jeden skenovací pár, který je uložený pohyblivě vůči polohovatelnému stolu (7), přičemž nosný prostředek, skenovací pár a polohovatelný stůlek (7) ohraničují volný pracovní prostor (8) pro nestíněný průchod terapeutického svazku (2) částic skrz jednotku (1).
- (74) PatentCentrum Sedlák & Partners s.r.o., Husova 5, České Budějovice, 37001

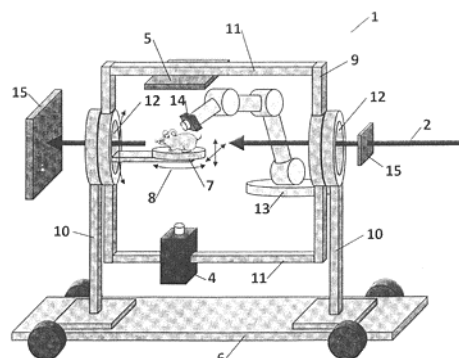

- (51) **B01J 23/02** (2006.01)  
**B01J 23/38** (2006.01)  
**B01J 23/70** (2006.01)  
**B01J 35/02** (2006.01)  
**B01D 53/86** (2006.01)
- (21) **2017-50**
- (71) Ústav fyzikální chemie J. Heyrovského AV ČR, v. v. i., Praha 8, CZ
- (72) Sádovská Galina Ing., Ph.D., Pardubice, CZ

Sazama Petr Ing., Ph.D., Praha 2, CZ

- (54) **Způsob výroby katalyzátorů perovskitové struktury, katalyzátory perovskitové struktury a jejich použití pro vysokoteplotní rozklad N<sub>2</sub>O**

(22) 30.01.2017

(57) Způsob výroby katalyzátorů perovskitové struktury pro vysokoteplotní rozklad N<sub>2</sub>O, které mají obecný vzorec A<sub>1-x</sub>B<sub>x</sub>C<sub>y</sub>D<sub>1-y</sub>O<sub>3-δ</sub> a kde A a B jsou vybrané ze skupiny sestávající z lanthanoidů, kovů alkalických zemin, kovů skupiny III.A a IV.A přechodných kovů skupiny I.B, II.B, III.B, IV.B, VI.B, VIII.B a Bi; C a D jsou vybrané ze skupiny sestávající z přechodných kovů skupiny IV.B, V.B, VI.B, VII.B, VIII.B, lanthanoidů, Sn, Al a Sb; x a y jsou nezávislá čísla v rozmezí od 0 do 1 a δ je číslo určující nestechiometrii kyslíku nabývající hodnot v rozmezí od -0,1 do 0,5; který zahrnuje kroky míchání pevné fáze vodorozpuštěných solí kationtů A, B, C, a D s vodorozpuštěnou solí aniontu vybraného ze skupiny zahrnující uhličitán, hydrogenuhličitán, šřavelan, síran, metafosforečnan, hydroxid, dusitan, chroman a dichroman; homogenizace; přidání surfaktantu; míchání; filtrace suspenze, její sušení a kalcinace. Katalyzátory perovskitové struktury a jejich použití pro vysokoteplotní rozklad N<sub>2</sub>O.

- (74) INVENTIA s.r.o., RNDr. Kateřina Hartvichová, Na Bělidle 3, Praha 5, 15000

(51) **B60D 1/52** (2006.01)

(21) **2016-506**

(71) VAPOS, s.r.o., Jičín, CZ

(72) Bernard Josef, Jičín, CZ

(54) **Výklopné tažné zařízení**

(22) 22.08.2016

(57) Výklopné tažné zařízení automobilu se sestává z pevné části (3) a rotační části (1), kde aretace pevné části (3) a rotační části (1) je dosaženo nerovnoměrným nebo symetrickým rozložením nejméně 3 kuliček a/nebo válečků (4) po obvodu rotačního čepu (1). Při nerovnoměrném rozložení platí, že nejméně jeden úhel mezi kuličkami (4) je větší než ostatní a úhly jsou shodné na rotační (1) i pevné (3) části mechanismu. Při symetrickém rozložení nejméně 3 kuliček a/nebo válečků (4) má rotační část (1) nejméně jeden úhel jiný než část pevná (3) a/nebo jsou úhly mezi kuličkami (4) shodné na pevné části (3) a rotační části (1), ale otvory pro kuličky v rotační části (1) jsou osově posunuty.

- (74) RETROPATENT s.r.o., Mgr. Kamil Kolátor, Dobiášova 1246/29, Liberec VI, 46006

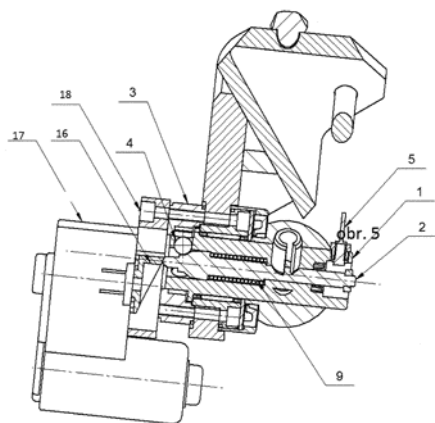

(51) **B60N 2/12** (2006.01)

**B60N 2/02** (2006.01)

(21) **2016-512**

(71) BORCAD cz s.r.o., Fryčovice, CZ

(72) Černoš Jakub Ing., Horní Lideč, CZ

Boruta Ivan Ing., Kunčice pod Ondřejníkem, CZ

(54) **Sedadlo s proměnnou geometrií opěráku**

(22) 24.08.2016

(57) Předmětem vynálezu je sedadlo s proměnnou geometrií opěráku pro použití v dopravních prostředcích, především vlacích. Sedadlo s proměnnou geometrií opěráku má dvě polohy standardní a relaxační.

Sedadlo zahrnuje rámovou konstrukci (1), sedák (4), opěrák (3) a kyvný element (5). Sedák (4) je translačně připevněn k rámové konstrukci (1) a rotačně spojen s opěrákem (3). Kyvný element (5) má dvě části přibližně horizontální a přibližně vertikální části, které jsou pevně spojeny na dolním konci vertikální části a prvním konci horizontální části. V místě tohoto spojení je kyvný element (5) rotačně spojen se sedákem (4) nebo opěrákem (3) nebo s osou rotačního spojení opěráku (3) a sedáku (4). Na druhém konci vertikální části je kyvný element uložen ve vodičích drážkách (7) sedací části rámové konstrukce (1). Kyvný element (5) má na horním konci své vertikální části tlačnou část (8), která při pohybu sedáku (4) vpřed působí silou na opěrák (3).

- (74) INPARTNERS GROUP, Ing. Michal Jordán, Koliště 13a, Brno, 60200

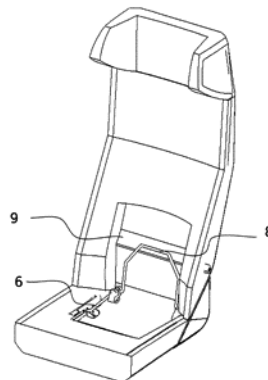

(51) **C05G 1/00** (2006.01)

**C05D 9/00** (2006.01)

**C05D 3/00** (2006.01)

**C05F 11/00** (2006.01)

(21) **2017-31**

(71) Česká zemědělská univerzita v Praze, Praha 6 - Suchbát, CZ

REAL ECO TECHNIK, spol s r.o., Kladno, CZ

(72) Mercl Filip Ing., Kladno 4, CZ

Habart Jan Ing., Ph.D., Karlík, CZ

Tlustoš Pavel prof. Ing., CSc., Praha 4, CZ

Hanzlíček Tomáš Ing., Praha 6, CZ

Ertl Zdeněk Ing. JUDr., Praha 10, CZ

(54) **Směs pro přípravu hnojiva, granule pro hnojení rostlin, způsob jejich výroby a jejich použití**

(22) 24.01.2017

(57) Předkládané řešení se týká směsi pro přípravu hnojiva, která obsahuje 40 až 5é hm. % energosádrovce a 5é až 60 hm. % popela z biomasy. Dále se předkládané řešení týká granulí pro hnojení rostlin, způsobu jejich výroby a jejich použití.

- (74) INVENTIA s.r.o., RNDr. Kateřina Hartvichová, Na Bělidle 3, Praha 5, 15000

(51) **C07D 249/12** (2006.01)

**A61K 31/4196** (2006.01)

**A61P 19/06** (2006.01)

(21) **2016-511**

(71) Zentiva, k.s., Praha 10 - Dolní Měcholupy, CZ

(72) Stach Jan, Praha 10, CZ

Rádl Stanislav, Květnice, CZ

Žvátora Pavel, Praha 9, CZ

Piša Ondřej, Horní Pěna, CZ

Benediktová Kristýna, Praha 4, CZ

Halama Aleš, Pardubice, CZ

(54) **Způsob výroby 2-(5-brom-4-(1-cyklopropyl-naftalen-4-yl)-4H-1,2,4-triazol-3-ylthio) octové kyseliny (lesinurad)**

(22) 24.08.2016

(57) Nový a efektivní způsob výroby 2-(5-brom-4-(1-cyklopropyl-naftalen-4-yl)-4H-1,2,4-triazol-3-ylthio)octové kyseliny vzorce I známé pod generickým názvem lesinurad, který je založen na bromaci 2-(4-(1-cyklopropyl-naftalen-4-yl)-4H-1,2,4-triazol-3-ylthio)octové kyseliny vzorce 17, jejíž karboxylová funkce je chráněna trialkylsilyl skupinou. Při

použití nového způsobu probíhá bromační reakce selektivně a s vysokou konverzí vstupní suroviny. Zavedení i deprotektce použité chránící skupiny probíhají velmi snadno, takže není třeba izolovat vznikající intermediáty vzorců 18 a 19, což snižuje počet manipulačních kroků. Izolace produktu z reakční směsi s výhodami využívá dobrých krystalizačních vlastností nově nalezených solí lesinuradu s isopropylaminem vzorce 21 a guanidinem vzorce 22.

- (74) ROTT, RŮŽIČKA & GUTTMANN, patentová, známková a advokátní kancelář, Vinohradská 37/938, Praha 2, 12000

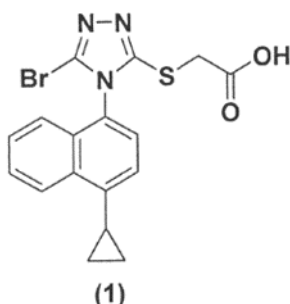

- (51) **D01H 4/24** (2006.01)

(21) **2017-429**

(71) Saurer Germany GmbH & Co. KG, 42897 Remscheid, DE

(72) Schiffers Philipp, 41812 Erkelenz, DE

Wassen Harald, Schwalmtal, 41366, DE

- (54) **Čistící zařízení pro spřádací rotor, obslužný agregát pro rotorový dopřádací stroj a způsob čištění spřádacího rotoru**

(22) 26.07.2017

(57) Řešení se týká čistícího zařízení (10) pro spřádací rotor (31) s přístavovacím zařízením (36), přičemž přístavovací zařízení (36) obsahuje nejméně první čistící prvek (24) pro čištění spřádacího rotoru (31), který je přistavitelný ke žlábkům (32) spřádacího rotoru (31). Podle vynálezu přístavovací zařízení (36) obsahuje hnací ústrojí (26), které je vytvořeno tak, že přístavovacím zařízením (36) nejprve do spřádacího rotoru (31) přesunutý první čistící prvek (24) je v následujícím druhém běhu pohybu v rovině, která se rozprostírá ve žlábkem rotoru, přistavován do žlábků (32) rotoru. Dále se řešení týká obslužného agregátu (16) pro rotorový dopřádací stroj, obsahujícího výše uvedené čistící zařízení (10). Také je navržen způsob čištění spřádacího rotoru (31) s přístavovacím zařízením (36), přičemž přístavovací zařízení (36) obsahuje nejméně jeden čistící prvek (24) pro čištění spřádacího rotoru (31), který je přistavitelný ke žlábkům (32) spřádacího rotoru (31), přičemž podle vynálezu přístavovací zařízení (36) obsahuje hnací ústrojí (26), jímž je první čistící prvek (24), po té co je v prvním pohybovém kroku přístavovacím zařízením přesunut (36) do spřádacího rotoru, v následujícím druhém pohybovém kroku v rovině, která se rozprostírá žlábkem (32) rotoru, přistavován do žlábků (32) rotoru.

- (74) Společná advokátní kancelář Všetěčka Zelený Švorčík Kalenský a partneři, JUDr. Otakar Švorčík, advokát, Hálkova 2, Praha 2, 12000

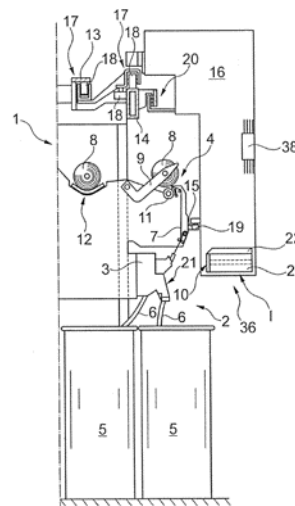

- (51) **F01C 1/063** (2006.01)

**F01C 21/04** (2006.01)

**F01C 21/06** (2006.01)

(21) **2017-58**

(71) SILVIA ENGINE s.r.o., Brno, CZ

(72) Bodeček Petr Ing., Brno, CZ

- (54) **Systém pro mazání a chlazení spalovacího motoru s vnitřním spalováním a oběžnými písty s proměnlivou úhlovou rychlostí**

(22) 01.02.2017

(57) Vynálezem je systém mazání a chlazení spalovacího motoru s proměnlivou úhlovou rychlostí obíhajících pístů tzv. "Cat-and-Mouse Engine", kde je pracovní píst opatřen po svém obvodu kanálky pro vedení maziva. Oběžné písty se skládají z pracovní části (5), podstavy (6) a těla (7). Prostor spalovacího motoru vymezený pláštěm obsahuje mazací a chladicí tekutinu. Každý oběžný píst obsahuje vertikální kanálky (2) umístěné v boční straně pracovní části (5) a podstavy (6) oběžného pístu vzdálenější v radiálním směru od osy oběžného pístu, vertikální kanálky (4) umístěné v boční straně pracovní části (5) oběžného pístu blíže v radiálním směru k ose oběžného pístu, průchozí otvory (18) procházející podstavou (6) a tělem (7) a alespoň jeden z následujících kanálků: horizontální kanálky (1) umístěné v podstavě (6) nebo horizontální kanálky (3) umístěné v horní straně pracovní části (5). Alespoň jeden oběžný píst má dále na horní straně těla (7) vytvořeny horizontální kanálky (8).

- (74) INPARTNERS GROUP, Ing. Ivan Lukšiček, Koliště 13a, Brno, 60200

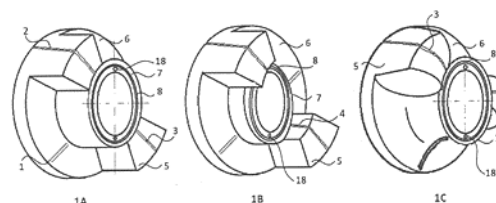

- (51) **F01C 1/063** (2006.01)

**F01C 9/00** (2006.01)

(21) **2017-59**

(71) SILVIA ENGINE s.r.o., Brno, CZ

(72) Bodeček Petr Ing., Brno, CZ

- (54) **Oběžný píst spalovacího motoru s proměnlivou úhlovou rychlostí**

(22) 01.02.2017

(57) Oběžný píst spalovacího motoru s proměnlivou úhlovou rychlostí obíhajících pístů tzv. "Cat-and-Mouse Engine", se skládá z podstavy (1), těla (2) a pracovní části (3). Profil pracovní části (3) má tvar alespoň části alespoň jednoho z následujících tvarů: čtvercový se zaoblenými rohy, obdélníkový s delší stranou se zaoblenými rohy, obdélníkový s kratší stranou se zaoblenými rohy, lichoběžníkový s delší stranou se zaoblenými

rohy, lichoběžníkový s kratší stranou se zaoblenými rohy, kruhový s dvěma tětivy příčně vůči směru sání, kruhový s jednou tětvou příčně vůči směru sání, elipsoidní s kratší poloosou ve směru sání, elipsoidní s delší poloosou ve směru sání, elipsoidní s jednou tětvou příčně vůči směru sání a kratší poloosou ve směru sání, elipsoidní s dvěma tětivy příčně vůči směru sání a delší poloosou ve směru sání, elipsoidní s jednou tětvou příčně vůči směru sání a kratší poloosou ve směru sání, elipsoidní s dvěma tětivy podélně vůči směru sání a delší poloosou ve směru sání nebo elipsoidní s dvěma tětivy příčně vůči směru sání a delší poloosou ve směru sání.

(74) INPARTNERS GROUP, Ing. Ivan Lukšiček, Koliště 13a, Brno, 60200

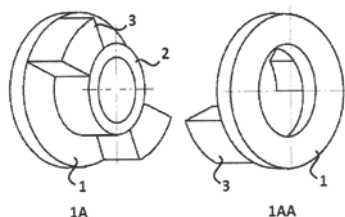

(51) **F21V 29/70** (2015.01)  
**F21V 29/00** (2015.01)  
**F21V 29/83** (2015.01)

(21) **2016-524**

(71) Varroc Lighting Systems, s.r.o., Šenov u Nového Jičína, CZ

(72) Vošmik Jan, Frýdek-Místek, CZ

Kučera David, Stará Ves nad Ondřejnicí, CZ

Martoch Jan, Hranice, CZ

Kresta Vojtěch, Ostrava, Vítkovice, CZ

Háša Jaroslav, Bernartice nad Odrou, CZ

(54) **Chladič, zejména pro signalizační nebo osvětlovací zařízení motorových vozidel, a způsob jeho výroby**

(22) 30.08.2016

(57) Chladič zahrnuje alespoň dvě tepelně vodivé chladicí desky (11) propojené alespoň jednou stojinou (14) a opatřené osazovacími plochami (12) pro připojení osvětlovacích jednotek (2) se světelnými zdroji (3). Stojina (14) je opatřena alespoň jedním vybráním (15) oslabujícím příčný profil stojiny (14) a v tomto místě profilu dělicí trhlínu (16) rozdělující chladíče (1) na dva samostatné segmenty (1a, 1b) stýkající se podél tvarově odpovídajících lomových ploch (17a, 17b), přičemž stojina (14) je opatřena alespoň jedním spojovacím prvkem (5) pro pevné spojení segmentů (1a, 1b) chladíče (1) podél lomových ploch (17a, 17b). Způsob výroby chladíče (1) podle vynálezu zahrnuje krok, při němž se vytvoří prostřednictvím odlévání teplovodivých kovů či slitin celistvý dílec zahrnující alespoň dvě tepelně vodivé chladicí desky (11) propojené alespoň jednou stojinou (14). Během uvedeného vytváření celistvého dílce odléváním anebo v samostatných krocích se na stojině (14) vytvoří spojovací prvek (5) a vybrání (15) zeslabující příčný profil stojiny (14), a následně se podél vybrání (15) stojina (14) rozlomí za vzniku dvou samostatných segmentů (1a, 1b) za vzniku lomových ploch (17a, 17b) vzniklých na obou segmentech (1a, 1b), přičemž v uvedeném kroku vytvoření spojovacího prvku (5) se spojovací prvek (5) vytvoří tak, aby bylo zajištěno, že po spojení segmentů (1a) a (1b), vzniklých uvedeným rozlomením stojiny (14), podél lomových ploch (17a, 17b) pomocí spojovacího prvku (5) mají segmenty (1a) a (1b) v podstatě stejnou vzájemnou polohou jako před rozlomením.

(74) HAINZ – Patentová a známková kancelář, JUDr. Ing. Miloslav Hainz, Slunečná 377, Mratín, 25063

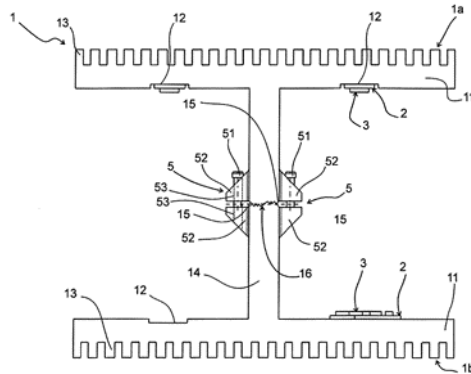

(51) **F41C 23/10** (2006.01)

**F41A 9/61** (2006.01)

(21) **2017-38**

(71) Shamrai Viktor, Ternopol, UA

(72) Shamrai Viktor, Ternopol, UA

(54) **Mechanismus fixace zásobníku v rukojeti pistole**

(22) 25.01.2017

(57) Mechanismus fixace zásobníku v rukojeti (1) pistole, u něhož je ovládací tlačítko (311) uspořádáno v otvoru v zadní stěně rukojeti (1) pistole. Ovládací tlačítko (311) je vytvořeno na ovládacím ramenu (31) západky (3) tvořené dvojramennou pákou otočně uloženou v zadní části rukojeti (1), na jejímž pracovním ramenu (32) je vytvořen přidržovací zub (321) pro spolupůsobení se zachycovacím prostředkem (21) uspořádaným na zásobníku (2), přičemž západka (3) je spřažena s vratnou pružinou (5) pro udržování západky (3) v zamykací/výchozí poloze.

(74) Ing. Dobroslav Musil, patentová kancelář, Ing. Dobroslav Musil, Zábřdovická 11, Brno, 61500

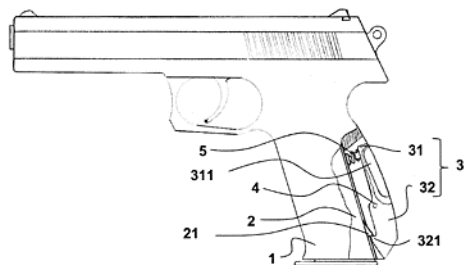

(51) **H01R 4/04** (2006.01)

**H05B 3/84** (2006.01)

(21) **2017-397**

(71) Richard Fritz Holding GmbH, 74354 Besigheim, DE

(72) Schoen Michael, Besigheim, DE

(54) **Spojovací uspořádání pro elektricky vodivý kontakt a také postup k výrobě takového spojovacího uspořádání**

(22) 07.07.2017

(57) Vynález se týká spojovacího uspořádání pro elektricky vodivý kontakt mezi minimálně jedním elektrickým vodičem (17) určeným na okno (16), obzvláště pro motorové vozidlo, a elektrickým připojovacím prvkem (18). Na minimálně jednom připojovacím místě (15) pro minimálně jeden elektrický vodič (17) je naplánováno minimálně jedno kontaktní místo (20) mezi připojovacím prvkem (18) a elektrickým vodičem (17). Elektrický připojovací prvek (18) a elektrický vodič (17) pomocí elektricky vodivé hmoty (19) jsou vzájemně propojeny. Minimálně jedno kontaktní místo (20) připojovacího místa (15) je alespoň částečně obklopeno zalévací hmotou (24). Předmětem vynálezu je také postup k výrobě takového spojovacího uspořádání (10).

(74) Macek and Partners, Mgr. Jiří Macek, Sázavská 751/16, Praha 2, Vinohrady, 12000

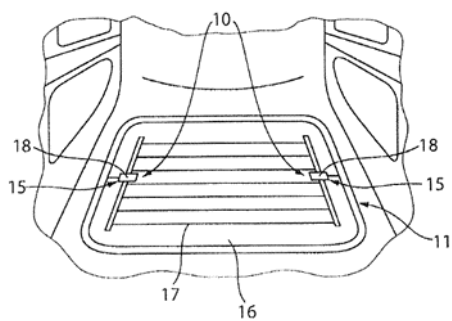



### Zveřejněné přihlášky vynálezů - přehled podle třídících znaků

(51)	(2006.01)	(21)	(51)	(2006.01)	(21)
A 01 N 25/02	(2006.01)	2016-522	C 05 D 3/00	(2006.01)	2017-31
A 01 N 37/04	(2006.01)	2016-522	C 05 D 9/00	(2006.01)	2017-31
A 01 P 3/00	(2006.01)	2016-522	C 05 F 11/00	(2006.01)	2017-31
A 42 B 1/06	(2006.01)	2016-412	F 01 C 9/00	(2006.01)	2017-59
A 61 K 31/4196	(2006.01)	2016-511	F 01 C 21/04	(2006.01)	2017-58
A 61 P 19/06	(2006.01)	2016-511	F 01 C 21/06	(2006.01)	2017-58
B 01 D 53/86	(2006.01)	2017-50	F 21 V 29/00	(2015.01)	2016-524
B 01 J 23/38	(2006.01)	2017-50	F 21 V 29/83	(2015.01)	2016-524
B 01 J 23/70	(2006.01)	2017-50	F 41 A 9/61	(2006.01)	2017-38
B 01 J 35/02	(2006.01)	2017-50	G 01 T 1/161	(2006.01)	2017-39
B 60 N 2/02	(2006.01)	2016-512	H 05 B 3/84	(2006.01)	2017-397

### Seznam přihlašovatelů zveřejněných přihlášek vynálezů

(71)	(21)	(51)	(2006.01)	(71)	(21)	(51)	(2006.01)
BORCAD cz s.r.o., Fryčovice, CZ	2016-512	<b>B 60 N 2/12</b>	(2006.01)	Ústav fyzikální chemie J. Heyrovského AV ČR, v. v. i., Praha 8, CZ	2017-50	<b>B 01 J 23/02</b>	(2006.01)
Česká zemědělská univerzita v Praze, Praha 6 - Suchbát, CZ	2017-31	<b>C 05 G 1/00</b>	(2006.01)	VAPOS, s.r.o., Jičín, CZ	2016-506	<b>B 60 D 1/52</b>	(2006.01)
Radalytica s.r.o., Praha 3 - Žižkov, CZ	2017-39	<b>A 61 B 6/00</b>	(2006.01)	Varroc Lighting Systems, s.r.o., Šenov u Nového Jičína, CZ	2016-524	<b>F 21 V 29/70</b>	(2015.01)
Richard Fritz Holding GmbH, 74354 Besigheim, DE	2017-397	<b>H 01 R 4/04</b>	(2006.01)	Zentiva, k.s., Praha 10 - Dolní Měcholupy, CZ	2016-511	<b>C 07 D 249/12</b>	(2006.01)
Saurer Germany GmbH & Co. KG, 42897 Remscheid, DE	2017-429	<b>D 01 H 4/24</b>	(2006.01)	Mašín Vladimír Ing., RNDr., Lovosice, CZ	2016-522	<b>A 01 N 59/20</b>	(2006.01)
SILVIA ENGINE s.r.o., Brno, CZ	2017-58	<b>F 01 C 1/063</b>	(2006.01)	Segeřa Ivo Ing. arch., Dolní Břežany, CZ	2016-412	<b>A 42 B 1/00</b>	(2006.01)
SILVIA ENGINE s.r.o., Brno, CZ	2017-59	<b>F 01 C 1/063</b>	(2006.01)	Shamrai Viktor, Ternopol, UA	2017-38	<b>F 41 C 23/10</b>	(2006.01)

**FG4A**

**Udělené patenty - přehled podle čísel patentů**

V období uzávěrky tohoto čísla Věstníku udělil Úřad průmyslového vlastnictví tyto patenty.

(11)	(51)	(11)	(51)	(11)	(51)
307185	<i>C 07 D 401/14</i> (2006.01)	307188	<i>F 21 V 29/70</i> (2015.01)	307191	<i>F 41 C 23/10</i> (2006.01)
307186	<i>B 61 G 11/16</i> (2006.01)	307189	<i>B 01 J 23/02</i> (2006.01)	307192	<i>A 61 B 6/00</i> (2006.01)
307187	<i>G 08 G 1/08</i> (2006.01)	307190	<i>C 05 G 1/00</i> (2006.01)		

**FG4A**

**Udělené patenty - přehled podle MPT**

(51)	<i>A61B 6/00</i> (2006.01) <i>G01T 1/161</i> (2006.01)	Hanzlíček Tomáš Ing., Praha 6, CZ Ertl Zdeněk Ing. JUDr., Praha 10, CZ
(11)	307192	(54) <b>Směs pro přípravu hnojiva, granule pro hnojení rostlin, způsob jejich výroby a jejich použití</b>
(40)	07.03.2018	(22) 24.01.2017
(21)	<b>2017-39</b>	(74) INVENTIA s.r.o., RNDr. Kateřina Hartvichová, Na Bělidle 3, Praha 5, 15000
(73)	Radalytica s.r.o., Praha 3 - Žižkov, CZ	
(72)	Uher Josef Ing., Ph.D., Rožnov pod Radhoštěm, CZ J W Verhaegen Frank, Riemst, BE	
(54)	<b>Jednotka a zařízení pro radioterapeutické preklinické studie</b>	
(22)	25.01.2017	
(74)	PatentCentrum Sedlák & Partners s.r.o., Husova 5, České Budějovice, 37001	
(51)	<i>B01J 23/02</i> (2006.01) <i>B01J 23/38</i> (2006.01) <i>B01J 23/70</i> (2006.01) <i>B01J 35/02</i> (2006.01) <i>B01D 53/86</i> (2006.01)	(51) <i>C07D 401/14</i> (2006.01) <i>A61K 31/454</i> (2006.01) <i>A61K 31/4545</i> (2006.01) <i>A61K 31/495</i> (2006.01) <i>A61K 31/517</i> (2006.01) <i>A61K 31/5377</i> (2006.01) <i>A61K 31/538</i> (2006.01) <i>A61K 31/5383</i> (2006.01) <i>A61K 31/549</i> (2006.01) <i>A61K 31/55</i> (2006.01) <i>A61P 29/00</i> (2006.01) <i>A61P 37/06</i> (2006.01) <i>A61P 43/00</i> (2006.01) <i>C07D 413/14</i> (2006.01) <i>C07D 471/04</i> (2006.01) <i>C07D 471/14</i> (2006.01) <i>C07D 519/00</i> (2006.01) <i>A61P 11/06</i> (2006.01) <i>A61K 31/275</i> (2006.01) <i>A61K 31/4155</i> (2006.01) <i>A61K 31/437</i> (2006.01) <i>A61K 31/435</i> (2006.01) <i>A61P 37/00</i> (2006.01)
(11)	307189	(11) 307185
(40)	07.03.2018	(40) 17.12.2003
(21)	<b>2017-50</b>	(21) <b>2003-429</b>
(73)	Ústav fyzikální chemie J. Heyrovského AV ČR, v. v. i., Praha 8, CZ	(73) ORTHO MCNEIL PHARMACEUTICAL, INC., Raritan, NJ, US
(72)	Sádovská Galina Ing., Ph.D., Pardubice, CZ Sazama Petr Ing., Ph.D., Praha 2, CZ	(72) Butler Christopher R., San Diego, CA, US Cai Hui, San Diego, CA, US Edwards James P., San Diego, CA, US Grice Cheryl A., Carlsbad, CA, US Gustin Darin J., San Diego, CA, US Khatuya Haripada, San Diego, CA, US Meduna Steven P., San Diego, CA, US Pio Barbara A., San Diego, CA, US Sehon Clark A., San Diego, CA, US Tays Kevin L., Cardiff, CA, US Wei Jianmei, San Diego, CA, US
(54)	<b>Způsob výroby katalyzátorů perovskitové struktury, katalyzátory perovskitové struktury a jejich použití pro vysokoteplotní rozklad N2O</b>	(54) <b>Substituovaný pyrazol, farmaceutická kompozice s jeho obsahem a jejich lékařské aplikace</b>
(22)	30.01.2017	(32) 14.08.2000, 10.08.2001
(74)	INVENTIA s.r.o., RNDr. Kateřina Hartvichová, Na Bělidle 3, Praha 5, 15000	(31) 2000 225178, 2001 927324
(51)	<i>B61G 11/16</i> (2006.01) <i>B61G 11/00</i> (2006.01)	(33) US, US
(11)	307186	(86) PCT/US2001/025290
(40)	03.01.2007	(87) WO 2002/014315
(21)	<b>2006-689</b>	(22) 10.08.2001
(73)	Schneider Sieghard, Wangen i. Allgäu, DE	(74) Čermák a spol., JUDr. Karel Čermák jr., Ph.D., LL.M., Národní 32, Praha 1, 11000
(72)	Schneider Sieghard, Wangen i. Allgäu, DE	
(54)	<b>Trubkový nárazník</b>	
(86)	PCT/EP2004/004439	
(87)	WO 2005/115818	
(22)	27.04.2004	
(74)	Macek and Partners, Mgr. Jiří Macek, Sázavská 16, Praha 2, 12000	
(51)	<i>C05G 1/00</i> (2006.01) <i>C05D 9/00</i> (2006.01) <i>C05D 3/00</i> (2006.01) <i>C05F 11/00</i> (2006.01)	
(11)	307190	
(40)	07.03.2018	
(21)	<b>2017-31</b>	
(73)	Česká zemědělská univerzita v Praze, Praha 6 - Suchbát, CZ REAL ECO TECHNIK, spol s r.o., Kladno, CZ	
(72)	Mercel Filip Ing., Kladno 4, CZ Habart Jan Ing., Ph.D., Karlík, CZ Tlustoš Pavel prof. Ing., CSc., Praha 4, CZ	

(51) **F21V 29/70** (2015.01)  
**F21V 29/00** (2015.01)  
**F21V 29/83** (2015.01)  
(11) 307188  
(40) 07.03.2018  
(21) **2016-524**  
(73) Varroc Lighting Systems, s.r.o., Šenov u Nového Jičína, CZ  
(72) Vošmik Jan, Frýdek-Místek, CZ  
Kučera David, Stará Ves nad Ondřejnicí, CZ  
Martoch Jan, Hranice, CZ  
Kresta Vojtěch, Ostrava, Vítkovice, CZ  
Háša Jaroslav, Bernartice nad Odrou, CZ  
(54) **Chladič, zejména pro signalizační nebo osvětlovací zařízení motorových vozidel, a způsob jeho výroby**  
(22) 30.08.2016  
(74) HAINZ – Patentová a známková kancelář, JUDr. Ing. Miloslav Hainz, Slunečná 377, Mratín, 25063

(51) **F41C 23/10** (2006.01)  
**F41A 9/61** (2006.01)  
(11) 307191  
(40) 07.03.2018  
(21) **2017-38**  
(73) Shamrai Viktor, Ternopol, UA  
(72) Shamrai Viktor, Ternopol, UA

(54) **Mechanismus fixace zásobníku v rukojeti pistole**  
(22) 25.01.2017  
(74) Ing. Dobroslav Musil, patentová kancelář, Ing. Dobroslav Musil, Zábřovická 11, Brno, 61500

(51) **G08G 1/08** (2006.01)  
**G08G 1/00** (2006.01)  
**G08G 1/081** (2006.01)  
**G08G 1/07** (2006.01)

(11) 307187  
(40) 11.01.2012  
(21) **2010-527**  
(73) ELTODO, a. s., Praha 4, CZ  
(72) Krajčír Dušan Ing., Dis., Štrambersk, CZ  
Šustek Miroslav Ing., Újezd, CZ  
Kňákal Martin Ing., Tábor, CZ  
Beneš Jirí Ing., Praha 10, Záběhllice, CZ  
Tichý Tomáš doc. Ing., Ph.D., Praha 10, CZ  
(54) **Zařízení liniového řízení dopravy a jeho postup**  
(22) 30.06.2010  
(74) Loskotová & partneři, patentová a známková kancelář, Ing. Gabriela Loskotová, K Závětínám 727, Praha 5, 15500

### Seznam majitelů udělených patentů

(73)	(11)	(51)	
Česká zemědělská univerzita v Praze, Praha 6 - Suchbát, CZ	307190	<b>C 05 G 1/00</b>	(2006.01)
ELTODO, a. s., Praha 4, CZ	307187	<b>G 08 G 1/08</b>	(2006.01)
ORTHO MCNEIL PHARMACEUTICAL, INC., Raritan, NJ, US	307185	<b>C 07 D 401/14</b>	(2006.01)
Radalytica s.r.o., Praha 3 - Žižkov, CZ	307192	<b>A 61 B 6/00</b>	(2006.01)
REAL ECO TECHNIK, spol s r.o., Kladno, CZ	307190	<b>C 05 G 1/00</b>	(2006.01)

(73)	(11)	(51)	
Ústav fyzikální chemie J. Heyrovského AV ČR, v. v. i., Praha 8, CZ	307189	<b>B 01 J 23/02</b>	(2006.01)
Varroc Lighting Systems, s.r.o., Šenov u Nového Jičína, CZ	307188	<b>F 21 V 29/70</b>	(2015.01)
Schneider Sieghard, Wangen i. Allgäu, DE	307186	<b>B 61 G 11/16</b>	(2006.01)
Shamrai Viktor, Ternopol, UA	307191	<b>F 41 C 23/10</b>	(2006.01)

## Udělené evropské patenty

Evropský patentový úřad udělil následující evropské patenty s účinkem pro Českou republiku. Tyto patenty mohou být zrušeny nebo zachovány v pozměněném znění Evropským patentovým úřadem v řízení o odporu. K tomu, aby nabyl evropský patent účinnosti na území České republiky, je třeba, aby byl Úřadu předložen ve stanovené lhůtě překlad patentového spisu do českého jazyka (§ 35c odst. 2 až 4 zákona č. 527/1990 Sb., v platném znění).

(97) EP 1327458	(47) 21.02.2018	(97) EP 1886278	(47) 21.02.2018	(97) EP 2069894	(47) 21.02.2018	(97) EP 2185125	(47) 21.02.2018
(97) EP 1451467	(47) 21.02.2018	(97) EP 1894330	(47) 21.02.2018	(97) EP 2074330	(47) 21.02.2018	(97) EP 2187493	(47) 21.02.2018
(97) EP 1459531	(47) 21.02.2018	(97) EP 1896199	(47) 21.02.2018	(97) EP 2075304	(47) 21.02.2018	(97) EP 2194697	(47) 21.02.2018
(97) EP 1470800	(47) 21.02.2018	(97) EP 1897323	(47) 21.02.2018	(97) EP 2076806	(47) 21.02.2018	(97) EP 2194781	(47) 21.02.2018
(97) EP 1500249	(47) 21.02.2018	(97) EP 1897368	(47) 21.02.2018	(97) EP 2080320	(47) 21.02.2018	(97) EP 2194937	(47) 21.02.2018
(97) EP 1501567	(47) 21.02.2018	(97) EP 1899862	(47) 21.02.2018	(97) EP 2081312	(47) 21.02.2018	(97) EP 2197461	(47) 21.02.2018
(97) EP 1502634	(47) 21.02.2018	(97) EP 1904998	(47) 21.02.2018	(97) EP 2082519	(47) 21.02.2018	(97) EP 2198827	(47) 21.02.2018
(97) EP 1514088	(47) 21.02.2018	(97) EP 1910458	(47) 21.02.2018	(97) EP 2086492	(47) 21.02.2018	(97) EP 2199273	(47) 21.02.2018
(97) EP 1522316	(47) 21.02.2018	(97) EP 1917954	(47) 21.02.2018	(97) EP 2089983	(47) 21.02.2018	(97) EP 2199505	(47) 21.02.2018
(97) EP 1530862	(47) 21.02.2018	(97) EP 1921112	(47) 21.02.2018	(97) EP 2090104	(47) 21.02.2018	(97) EP 2199729	(47) 21.02.2018
(97) EP 1547059	(47) 21.02.2018	(97) EP 1924434	(47) 21.02.2018	(97) EP 2094377	(47) 21.02.2018	(97) EP 2200304	(47) 21.02.2018
(97) EP 1574017	(47) 21.02.2018	(97) EP 1924850	(47) 21.02.2018	(97) EP 2096312	(47) 21.02.2018	(97) EP 2202202	(47) 21.02.2018
(97) EP 1584110	(47) 21.02.2018	(97) EP 1926346	(47) 21.02.2018	(97) EP 2096313	(47) 21.02.2018	(97) EP 2202620	(47) 21.02.2018
(97) EP 1590145	(47) 21.02.2018	(97) EP 1928928	(47) 21.02.2018	(97) EP 2096542	(47) 21.02.2018	(97) EP 2203646	(47) 21.02.2018
(97) EP 1611526	(47) 21.02.2018	(97) EP 1929289	(47) 21.02.2018	(97) EP 2096684	(47) 21.02.2018	(97) EP 2203734	(47) 21.02.2018
(97) EP 1625477	(47) 21.02.2018	(97) EP 1939328	(47) 21.02.2018	(97) EP 2097265	(47) 21.02.2018	(97) EP 2204041	(47) 21.02.2018
(97) EP 1627316	(47) 21.02.2018	(97) EP 1943288	(47) 21.02.2018	(97) EP 2098797	(47) 21.02.2018	(97) EP 2204563	(47) 21.02.2018
(97) EP 1638788	(47) 21.02.2018	(97) EP 1945372	(47) 21.02.2018	(97) EP 2100269	(47) 21.02.2018	(97) EP 2204577	(47) 21.02.2018
(97) EP 1643669	(47) 21.02.2018	(97) EP 1945587	(47) 21.02.2018	(97) EP 2101005	(47) 21.02.2018	(97) EP 2204762	(47) 21.02.2018
(97) EP 1645093	(47) 21.02.2018	(97) EP 1951194	(47) 21.02.2018	(97) EP 2101322	(47) 21.02.2018	(97) EP 2205088	(47) 21.02.2018
(97) EP 1657229	(47) 21.02.2018	(97) EP 1952566	(47) 21.02.2018	(97) EP 2101866	(47) 21.02.2018	(97) EP 2206320	(47) 21.02.2018
(97) EP 1659665	(47) 21.02.2018	(97) EP 1952959	(47) 21.02.2018	(97) EP 2103170	(47) 21.02.2018	(97) EP 2207329	(47) 21.02.2018
(97) EP 1664417	(47) 21.02.2018	(97) EP 1957127	(47) 21.02.2018	(97) EP 2104716	(47) 21.02.2018	(97) EP 2208556	(47) 21.02.2018
(97) EP 1672124	(47) 21.02.2018	(97) EP 1958327	(47) 21.02.2018	(97) EP 2105003	(47) 21.02.2018	(97) EP 2209518	(47) 21.02.2018
(97) EP 1675905	(47) 21.02.2018	(97) EP 1963923	(47) 21.02.2018	(97) EP 2105482	(47) 21.02.2018	(97) EP 2209525	(47) 21.02.2018
(97) EP 1693908	(47) 21.02.2018	(97) EP 1964328	(47) 21.02.2018	(97) EP 2106808	(47) 21.02.2018	(97) EP 2211152	(47) 21.02.2018
(97) EP 1699500	(47) 21.02.2018	(97) EP 1966907	(47) 21.02.2018	(97) EP 2110645	(47) 21.02.2018	(97) EP 2212930	(47) 21.02.2018
(97) EP 1702392	(47) 21.02.2018	(97) EP 1967046	(47) 21.02.2018	(97) EP 2113011	(47) 21.02.2018	(97) EP 2214586	(47) 21.02.2018
(97) EP 1709170	(47) 21.02.2018	(97) EP 1969025	(47) 21.02.2018	(97) EP 2116949	(47) 21.02.2018	(97) EP 2214755	(47) 21.02.2018
(97) EP 1716399	(47) 21.02.2018	(97) EP 1976562	(47) 21.02.2018	(97) EP 2117789	(47) 21.02.2018	(97) EP 2215261	(47) 21.02.2018
(97) EP 1721425	(47) 21.02.2018	(97) EP 1977584	(47) 21.02.2018	(97) EP 2122469	(47) 21.02.2018	(97) EP 2216063	(47) 21.02.2018
(97) EP 1725259	(47) 21.02.2018	(97) EP 1979101	(47) 21.02.2018	(97) EP 2122571	(47) 21.02.2018	(97) EP 2220571	(47) 21.02.2018
(97) EP 1725424	(47) 21.02.2018	(97) EP 1985934	(47) 21.02.2018	(97) EP 2130389	(47) 21.02.2018	(97) EP 2220802	(47) 21.02.2018
(97) EP 1743252	(47) 21.02.2018	(97) EP 1987466	(47) 21.02.2018	(97) EP 2130671	(47) 21.02.2018	(97) EP 2221580	(47) 21.02.2018
(97) EP 1744423	(47) 21.02.2018	(97) EP 1989522	(47) 21.02.2018	(97) EP 2131421	(47) 21.02.2018	(97) EP 2221648	(47) 21.02.2018
(97) EP 1749631	(47) 21.02.2018	(97) EP 1994259	(47) 21.02.2018	(97) EP 2133366	(47) 21.02.2018	(97) EP 2222100	(47) 21.02.2018
(97) EP 1751945	(47) 21.02.2018	(97) EP 2001956	(47) 21.02.2018	(97) EP 2135308	(47) 21.02.2018	(97) EP 2222159	(47) 21.02.2018
(97) EP 1753708	(47) 21.02.2018	(97) EP 2002422	(47) 21.02.2018	(97) EP 2135596	(47) 21.02.2018	(97) EP 2223353	(47) 21.02.2018
(97) EP 1763509	(47) 21.02.2018	(97) EP 2004155	(47) 21.02.2018	(97) EP 2136205	(47) 21.02.2018	(97) EP 2223833	(47) 21.02.2018
(97) EP 1763726	(47) 21.02.2018	(97) EP 2006365	(47) 21.02.2018	(97) EP 2137769	(47) 21.02.2018	(97) EP 2224991	(47) 21.02.2018
(97) EP 1766245	(47) 21.02.2018	(97) EP 2007237	(47) 21.02.2018	(97) EP 2139191	(47) 21.02.2018	(97) EP 2225289	(47) 21.02.2018
(97) EP 1766821	(47) 21.02.2018	(97) EP 2011092	(47) 21.02.2018	(97) EP 2139296	(47) 21.02.2018	(97) EP 2229067	(47) 21.02.2018
(97) EP 1767790	(47) 21.02.2018	(97) EP 2011265	(47) 21.02.2018	(97) EP 2142700	(47) 21.02.2018	(97) EP 2231505	(47) 21.02.2018
(97) EP 1769501	(47) 21.02.2018	(97) EP 2012750	(47) 21.02.2018	(97) EP 2144006	(47) 21.02.2018	(97) EP 2232812	(47) 21.02.2018
(97) EP 1771991	(47) 21.02.2018	(97) EP 2019396	(47) 21.02.2018	(97) EP 2146169	(47) 21.02.2018	(97) EP 2233650	(47) 21.02.2018
(97) EP 1776503	(47) 21.02.2018	(97) EP 2021068	(47) 21.02.2018	(97) EP 2150342	(47) 21.02.2018	(97) EP 2233864	(47) 21.02.2018
(97) EP 1779697	(47) 21.02.2018	(97) EP 2027879	(47) 21.02.2018	(97) EP 2150826	(47) 21.02.2018	(97) EP 2234947	(47) 21.02.2018
(97) EP 1785254	(47) 21.02.2018	(97) EP 2034698	(47) 21.02.2018	(97) EP 2151097	(47) 21.02.2018	(97) EP 2236079	(47) 21.02.2018
(97) EP 1791688	(47) 21.02.2018	(97) EP 2034973	(47) 21.02.2018	(97) EP 2153126	(47) 21.02.2018	(97) EP 2236523	(47) 21.02.2018
(97) EP 1792385	(47) 21.02.2018	(97) EP 2042638	(47) 21.02.2018	(97) EP 2153408	(47) 21.02.2018	(97) EP 2236647	(47) 21.02.2018
(97) EP 1793751	(47) 21.02.2018	(97) EP 2042817	(47) 21.02.2018	(97) EP 2154231	(47) 21.02.2018	(97) EP 2237057	(47) 21.02.2018
(97) EP 1794653	(47) 21.02.2018	(97) EP 2044220	(47) 21.02.2018	(97) EP 2155708	(47) 21.02.2018	(97) EP 2237576	(47) 21.02.2018
(97) EP 1798946	(47) 21.02.2018	(97) EP 2046285	(47) 21.02.2018	(97) EP 2156545	(47) 21.02.2018	(97) EP 2238172	(47) 21.02.2018
(97) EP 1804100	(47) 21.02.2018	(97) EP 2046888	(47) 21.02.2018	(97) EP 2156723	(47) 21.02.2018	(97) EP 2239387	(47) 21.02.2018
(97) EP 1806830	(47) 21.02.2018	(97) EP 2047572	(47) 21.02.2018	(97) EP 2158255	(47) 21.02.2018	(97) EP 2240089	(47) 21.02.2018
(97) EP 1808650	(47) 21.02.2018	(97) EP 2048472	(47) 21.02.2018	(97) EP 2162117	(47) 21.02.2018	(97) EP 2240854	(47) 21.02.2018
(97) EP 1809830	(47) 21.02.2018	(97) EP 2048549	(47) 21.02.2018	(97) EP 2164801	(47) 21.02.2018	(97) EP 2241031	(47) 21.02.2018
(97) EP 1817003	(47) 21.02.2018	(97) EP 2049046	(47) 21.02.2018	(97) EP 2166263	(47) 21.02.2018	(97) EP 2241038	(47) 21.02.2018
(97) EP 1817246	(47) 21.02.2018	(97) EP 2049690	(47) 21.02.2018	(97) EP 2172910	(47) 21.02.2018	(97) EP 2241867	(47) 21.02.2018
(97) EP 1825899	(47) 21.02.2018	(97) EP 2057787	(47) 21.02.2018	(97) EP 2173448	(47) 21.02.2018	(97) EP 2241944	(47) 21.02.2018
(97) EP 1826731	(47) 21.02.2018	(97) EP 2059777	(47) 21.02.2018	(97) EP 2174011	(47) 21.02.2018	(97) EP 2244522	(47) 21.02.2018
(97) EP 1831756	(47) 21.02.2018	(97) EP 2061620	(47) 21.02.2018	(97) EP 2174090	(47) 21.02.2018	(97) EP 2244535	(47) 21.02.2018
(97) EP 1831844	(47) 21.02.2018	(97) EP 2061749	(47) 21.02.2018	(97) EP 2174410	(47) 21.02.2018	(97) EP 2245537	(47) 21.02.2018
(97) EP 1850123	(47) 21.02.2018	(97) EP 2063853	(47) 21.02.2018	(97) EP 2174743	(47) 21.02.2018	(97) EP 2245757	(47) 21.02.2018
(97) EP 1861967	(47) 21.02.2018	(97) EP 2065417	(47) 21.02.2018	(97) EP 2175915	(47) 21.02.2018	(97) EP 2246480	(47) 21.02.2018
(97) EP 1868426	(47) 21.02.2018	(97) EP 2065643	(47) 21.02.2018	(97) EP 2179392	(47) 21.02.2018	(97) EP 2246621	(47) 21.02.2018
(97) EP 1877832	(47) 21.02.2018	(97) EP 2067081	(47) 21.02.2018	(97) EP 2180844	(47) 21.02.2018	(97) EP 2246721	(47) 21.02.2018
(97) EP 1880503	(47) 21.02.2018	(97) EP 2068083	(47) 21.02.2018	(97) EP 2182019	(47) 21.02.2018	(97) EP 2249655	(47) 21.02.2018

















(97) EP 3231139 (47) 21.02.2018

### Zveřejněné překlady evropských patentových spisů

U následujících udělených evropských patentů s účinky pro Českou republiku byl majitelem předložen překlad patentového spisu do českého jazyka (§ 35c odst. 2 až 4 zákona č. 527/1990 Sb., v platném znění). Údaje jsou řazeny vzestupně podle čísel evropských patentů.

(97) <b>EP 1449311</b>		(73) Johns Manville, Denver, CO 80202, US
(47) 13.12.2017		(72) Nandi, Malay, Littleton, Colorado 80124, US
(97) 22.05.2003		Agrawal, Gaurav, Aurora, Colorado 80016, US
(51) <b>H04L 1/16</b>	(2006.01)	(54) <b>Deskový materiál</b>
<b>H04L 1/18</b>	(2006.01)	(32) 316547
<b>H04L 1/00</b>	(2006.01)	(31) 21.12.2005
<b>H04L 1/12</b>	(2006.01)	(33) US
<b>H04B 7/005</b>	(2006.01)	(74) Všetečka Zelený Švorčík Kalenský a partneři, advokátní a patentová kancelář, JUDr. Petr Kalenský, advokát, Hálkova 2, Praha 2, 12000
H04W 52/32	(2009.01)	
(96) 02.10.2002		
(96) 02775054.6		(97) <b>EP 1902619</b>
(73) Koninklijke Philips N.V., 5656 AE Eindhoven, NL		(47) 22.11.2017
(72) MOULSLEY, Timothy, J., NL-5656 AA Eindhoven, NL		(97) 26.03.2008
BAKER, Matthew, P., J., NL-5656 AA Eindhoven, NL		(51) <b>A21B 1/10</b>
(54) <b>Radiokomunikační systém</b>	(2006.01)	(96) 14.09.2007
(32) 0127481, 0128669, 0207696		(96) 07018115.1
(31) 16.11.2001, 30.11.2001, 03.04.2002		(73) Kaak Groep B.V., 7061 GA Terborg, NL
(33) GB, GB, GB		(72) Meyer, Gerd, Dr.-Ing., 21224 Rosengarten-Alvesen, DE
(86) PCT/IB2002/004051		(54) <b>Pekařská pec s kamennými deskami umístěnými přímo na radiátorové jednotce</b>
(87) WO 2003/043218		(32) 202006014575 U
(74) PATENTSERVIS Praha a.s., Na Podkovce 281/10, Praha 4, Podolí, 14700		(31) 20.09.2006
(97) <b>EP 1486588</b>		(33) DE
(47) 13.12.2017		(74) PATENTSERVIS Praha a.s., Na Podkovce 281/10, Praha 4, Podolí, 14700
(97) 15.12.2004		
(51) <b>C25D 11/18</b>	(2006.01)	(97) <b>EP 1988910</b>
<b>C25D 11/24</b>	(2006.01)	(47) 06.12.2017
(96) 10.10.2003		(97) 07.09.2007
(96) 03022760.7		(51) <b>A01N 37/18</b>
(73) Süddeutsche Aluminium Manufaktur GmbH, 89558 Böhmenkirch, DE		(2006.01)
(72) Schabel, Wolfgang, 73113 Ottenbach, DE		<b>A01N 57/00</b>
Binder, Hans, 89558 Böhmenkirch, DE		(2006.01)
(54) <b>Způsob hydratace vrstev oxidů kovu na kovových částicích</b>		<b>A61K 31/66</b>
(32) 20220540 U		(2006.01)
(31) 10.10.2002		<b>A61K 31/74</b>
(33) DE		(2006.01)
(74) Čermák a spol., JUDr. Karel Čermák jr. Ph.D., LL.M., Elišky Peškové 735/15, Praha 5, 15000		<b>A61K 38/00</b>
		(2006.01)
		<b>C08F 293/00</b>
		(2006.01)
		<b>C08F 275/00</b>
		(2006.01)
		(96) 28.02.2007
		(96) 07752096.3
		(73) Kodiak Sciences Inc., Palo Alto CA 94304, US
		(72) CHARLES, Stephen A., Huntsville, AL 35806, US
		(54) <b>Konjugáty polymerů obsahující akryloyloxyethylfosforylcholin a jejich příprava</b>
		(32) 776916 P
		(31) 28.02.2006
		(33) US
		(86) PCT/US2007/005372
		(87) WO 2007/100902
		(74) A. Holas & partner Patentová a známková kancelář, Ing. Mgr. Hana Holasová, Křížová 4, Brno, 60300
(97) <b>EP 1784440</b>		(97) <b>EP 2071186</b>
(47) 10.01.2018		(47) 22.11.2017
(97) 16.03.2006		(97) 17.06.2009
(51) <b>C08G 63/02</b>	(2006.01)	(51) <b>F04B 25/00</b>
<b>C08G 63/88</b>	(2006.01)	(2006.01)
<b>B01J 8/18</b>	(2006.01)	<b>F04B 37/14</b>
(96) 29.08.2005		(2006.01)
(96) 05792582.8		(96) 22.11.2008
(73) GRUPO PETROTEMEX, S.A. DE C.V., San Pedro Garza Garcia, Nuevo Leon 66265, MX		(96) 08020360.7
(72) ARMENTROUT, Rodney, Scott, Kingsport, TN 37660, US		(73) Pfeiffer Vacuum GmbH, 35614 Aßlar, DE
COLHOUN, Frederick, Leslie, Kingsport, TN 37660, US		(72) Bernhardt, Gernot, 35625 Hüttenberg, DE
EKART, Michael, Paul, Kingsport, TN 37660, US		Metzger, Jürgen, 35582 Wetzlar, DE
DEBRUIN, Bruce, Roger, Lexington, SC 29072, US		(54) <b>Vývěva a způsob provozu</b>
(54) <b>Odstraňování reziduálního acetaldehydu z polyesterových polymerních částic</b>		(32) 102007059938
(32) 606660 P, 18358		(31) 12.12.2007
(31) 02.09.2004, 21.12.2004		(33) DE
(33) US, US		(74) Všetečka Zelený Švorčík Kalenský a partneři, advokátní a patentová kancelář, JUDr. Michal Havlík, advokát, Hálkova 1406/2, Praha 2, Nové Město, 12000
(86) PCT/US2005/030531		
(87) WO 2006/028746		
(74) PatentEnter s.r.o., Koliště 1965/13a, Brno, Černá Pole, 60200		
(97) <b>EP 1800853</b>		
(47) 14.02.2018		
(97) 27.06.2007		
(51) <b>B32B 3/00</b>	(2006.01)	
(96) 21.12.2006		
(96) 06026570.9		

- (97) **EP 2086755**  
(47) 29.11.2017  
(97) 08.05.2008  
(51) **B32B 15/00** (2006.01)  
**C21D 9/46** (2006.01)  
(96) 30.10.2006  
(96) 06842403.5  
(73) ArcelorMittal, 1160 Luxembourg, LU  
(72) Drillet, Pascal, 57160 Rozerieulles, FR  
Spehner, Dominique, 08200 Balan, FR  
Kefferstein, Ronald, 13920 Saint Mitre les Remparts, FR
- (54) **Pokovené ocelové pásy, způsoby jejich výroby, způsoby jejich použití, ražení z nich připravených předlisků, z nich připravené vyražené produkty a výroby, které obsahují takový vyražený produkt**  
(86) PCT/IB2006/004019  
(87) WO 2008/053273  
(74) A. Holas & partner Patentová a známková kancelář, Ing. Mgr. Hana Holasová, Křižová 4, Brno, 60300
- 
- (97) **EP 2147844**  
(47) 13.12.2017  
(97) 27.01.2010  
(51) **B61L 15/00** (2006.01)  
**H04N 7/18** (2006.01)  
(96) 09.06.2009  
(96) 09162250.6  
(73) Siemens Aktiengesellschaft, 80333 München, DE  
(72) Hollfelder, Markus, 91052 Erlangen, DE  
Döbeling, Klaus, 91083 Baiersdorf, DE  
Rothbauer, Stefan, 85391 Allershausen, DE
- (54) **Zařízení ke kontrole prostorové oblasti, zejména v okolí nebo uvnitř vozidla**  
(32) 102008034160  
(31) 22.07.2008  
(33) DE  
(74) Čermák a spol., JUDr. Karel Čermák jr. Ph.D., LL.M., Elišky Peškové 735/15, Praha 5, 15000
- 
- (97) **EP 2170279**  
(47) 27.12.2017  
(97) 05.02.2009  
(51) **A61K 9/10** (2006.01)  
**A61K 9/19** (2006.01)  
**A61K 31/496** (2006.01)  
**A61K 47/38** (2006.01)  
**A61K 47/32** (2006.01)  
(96) 30.07.2008  
(96) 08792242.3  
(73) Otsuka Pharmaceutical Co., Ltd., Tokyo 101-8535, JP  
(72) HIRAOKA, Shogo, Osaka-shi Osaka 541-0045, JP  
MATSUDA, Takakuni, Osaka-shi Osaka 541-0045, JP  
HATANAKA, Junichi, Osaka-shi Osaka 541-0045, JP
- (54) **Způsob produkce aripiprazolové suspenze a lyofilizované formulace**  
(32) 2007200088  
(31) 31.07.2007  
(33) JP  
(86) PCT/JP2008/064076  
(87) WO 2009/017250  
(74) Čermák a spol., JUDr. Karel Čermák jr. Ph.D., LL.M., Elišky Peškové 735/15, Praha 5, 15000
- 
- (97) **EP 2197436**  
(47) 22.11.2017  
(97) 19.03.2009  
(51) **A61K 31/198** (2006.01)  
**A61K 38/05** (2006.01)  
**A24D 3/14** (2006.01)  
**A61P 25/32** (2006.01)  
**A61P 25/34** (2006.01)  
(96) 12.09.2008  
(96) 08805430.9  
(73) BIOHIT OYJ, 00880 Helsinki, FI  
(72) SUOVANIEMI, Osmo, 00570 Helsinki, FI  
SALASPURO, Mikko, 00260 Helsinki, FI  
SALASPURO, Ville, 00029 Hus, FI  
MARVOLA, Martti, 00660 Helsinki, FI
- (54) **Cucavé tablety pro použití při snižování závislosti na tabáku a/nebo alkoholu**  
(32) 20070705  
(31) 14.09.2007  
(33) FI  
(86) PCT/FI2008/050507  
(87) WO 2009/034232  
(74) Všetečka Zelený Švorčík Kalenský a partneři, advokátní a patentová kancelář, JUDr. Michal Havlík, advokát, Hálkova 1406/2, Praha 2, Nové Město, 12000
- 
- (97) **EP 2211896**  
(47) 03.01.2018  
(97) 22.05.2009  
(51) **A61K 9/00** (2006.01)  
**A61K 9/06** (2006.01)  
**A61K 47/36** (2006.01)  
**A61K 47/38** (2006.01)  
(96) 12.11.2008  
(96) 08848597.4  
(73) Meritage Pharma, Inc., Lexington, MA 02421, US  
(72) PHILLIPS, Elaine, San Diego, CA 92130, US  
HILL, Malcolm, San Diego, CA 92130, US
- (54) **Prostředky pro léčení gastrointestinálního zánětu**  
(32) 987720 P, 12012 P, 15998 P, 19818 P, 34941 P, 35348 P, 54103 P, 54104 P, 54105 P, 54106 P, 54107 P, 90568 P  
(31) 13.11.2007, 06.12.2007, 21.12.2007, 08.01.2008, 07.03.2008, 10.03.2008, 16.05.2008, 16.05.2008, 16.05.2008, 16.05.2008, 16.05.2008, 20.08.2008  
(33) US, US, US, US, US, US, US, US, US, US, US, US  
(86) PCT/US2008/083288  
(87) WO 2009/064819  
(74) PATENTSERVIS Praha a.s., Na Podkovce 281/10, Praha 4, Podolí, 14700
- 
- (97) **EP 2219720**  
(47) 24.01.2018  
(97) 23.04.2009  
(51) **A61M 16/16** (2006.01)  
(96) 20.10.2008  
(96) 08839634.6  
(73) Philip Morris Products S.A., 2000 Neuchâtel, CH  
(72) NICHOLS, Walter, A., Chesterfield, VA 23832, US  
TUCKER, Christopher, S., Midlothian, VA 23114, US  
LIMAYE, Amit, Midlothian, VA 23112, US
- (54) **Systém pro zvlhčování dýchacích plynů**  
(32) 960908 P  
(31) 19.10.2007  
(33) US  
(86) PCT/EP2008/008860  
(87) WO 2009/049909  
(74) PatentEnter s.r.o., Koliště 1965/13a, Brno, Černá Pole, 60200
- 
- (97) **EP 2289352**  
(47) 29.11.2017  
(97) 02.03.2011  
(51) **A61K 38/52** (2006.01)  
**A61P 1/00** (2006.01)  
**A61P 3/00** (2006.01)  
(96) 20.02.2008  
(96) 10010195.5  
(73) Vitacare GmbH & Co. KG, 61118 Bad Vilbel, DE  
(72) Wyrobnik, Daniel Henry, 60322 Frankfurt, DE  
Wyrobnik, Isaak Harry, 60431 Frankfurt, DE
- (54) **Přípravek k použití v případě intolerance fruktózy**  
(32) 102007008664  
(31) 20.02.2007  
(33) DE  
(74) ŽOVICOVÁ & ŽOVIC IP, s.r.o., Záhradnícka 36, Bratislava, 82108
- 
- (97) **EP 2291446**  
(47) 18.10.2017  
(97) 30.12.2009  
(51) **C08K 9/02** (2006.01)  
**C08K 3/00** (2006.01)  
**H05K 9/00** (2006.01)  
(96) 17.02.2009  
(96) 09770582.6

- (73) Parker-Hannifin Corporation, Cleveland, Ohio 44124-4141, US  
(72) WU, Junhua, Medford, Massachusetts 02155, US  
BROWN, Gerard, Melrose, Massachusetts 02176, US  
WATCHKO, George, Stoneham, Massachusetts 02180, US  
STEEVES, Robert, Nashua, New Hampshire 03060, US  
RICHARD, Francis, Derry, New Hampshire 03038, US  
LIONETTA, William, G., Harwich Port, Massachusetts 02646, US  
(54) **Stínící materiály pro elektromagnetické rušení**  
(32) 74748 P, 88162 P  
(31) 23.06.2008, 12.08.2008  
(33) US, US  
(86) PCT/US2009/034242  
(87) WO 2009/158045  
(74) PATENTSERVIS Praha a.s., Na Podkovce 281/10, Praha 4, Podolí, 14700
- 
- (97) **EP 2303330**  
(47) 15.11.2017  
(97) 10.12.2009  
(51) **A61K 31/428** (2006.01)  
**A61K 31/135** (2006.01)  
**A61P 25/16** (2006.01)  
(96) 07.06.2009  
(96) 09758025.2  
(73) Pharma Two B Ltd., 76702 Rehovot, IL  
(72) LAMENSDORF, Itschak, 71700 Modiin, IL  
SELA, Yoram, 43204 Raanana, IL  
(54) **Farmaceutické prostředky pro léčení Parkinsonovy choroby**  
(32) 59326 P  
(31) 06.06.2008  
(33) US  
(86) PCT/IL2009/000567  
(87) WO 2009/147681  
(74) KOREJZOVA LEGAL v.o.s., JUDr. Petra Sauvage de Brantes, Korunní 810/104, Praha 10, Vinohrady, 10100
- 
- (97) **EP 2307506**  
(47) 13.12.2017  
(97) 04.02.2010  
(51) **C08L 95/00** (2006.01)  
**C10C 3/00** (2006.01)  
**E01C 19/10** (2006.01)  
(96) 15.07.2009  
(96) 09802480.5  
(73) Shell Internationale Research Maatschappij B.V., 2596 HR The Hague, NL  
(72) PONCELET, Karel, 1000 Brussels, BE  
VAN BOCHOVE, Gerrit Gijsbertus, 5248 JR Rosmalen, NL  
(54) **Způsob pro přípravu asfaltové směsi**  
(32) 08305439  
(31) 30.07.2008  
(33) EP  
(86) PCT/EP2009/059086  
(87) WO 2010/012597  
(74) Všeťečka Zelený Švorčík Kalenský a partneři, advokátní a patentová kancelář, JUDr. Pavel Zelený, advokát, Hálkova 2, Praha 2, 12000
- 
- (97) **EP 2321382**  
(47) 15.11.2017  
(97) 18.02.2010  
(51) **C07C 4/06** (2006.01)  
**C07C 6/04** (2006.01)  
**C07C 11/06** (2006.01)  
(96) 11.08.2009  
(96) 09807180.6  
(73) Lummus Technology Inc., Bloomfield, NJ 07003-3096, US  
(72) GARTSIDE, Robert, J., Summit NJ 07901, US  
RAMACHANDRAN, Bala, Easton PA 18045, US  
(54) **Integrovaná výroba propylenu**  
(32) 88221 P  
(31) 12.08.2008  
(33) US
- 
- (86) PCT/US2009/053432  
(87) WO 2010/019595  
(74) Všeťečka Zelený Švorčík Kalenský a partneři, advokátní a patentová kancelář, JUDr. Michal Havlík, advokát, Hálkova 1406/2, Praha 2, Nové Město, 12000
- 
- (97) **EP 2325406**  
(47) 24.01.2018  
(97) 25.05.2011  
(51) **E03F 5/04** (2006.01)  
(96) 23.11.2010  
(96) 10192221.9  
(73) Easy Sanitary Solutions B.V., 7575 BK Oldenzaal, NL  
(72) Keizers, Jurgen Hendrik Peter Joseph, 7582 GH, Losser, NL  
(54) **Odtok se zásobníkovou komorou**  
(32) 2003844  
(31) 23.11.2009  
(33) NL  
(74) Všeťečka Zelený Švorčík Kalenský a partneři, advokátní a patentová kancelář, JUDr. Michal Havlík, advokát, Hálkova 1406/2, Praha 2, Nové Město, 12000
- 
- (97) **EP 2351567**  
(47) 22.11.2017  
(97) 22.04.2010  
(51) **A61K 45/06** (2006.01)  
**A61K 31/155** (2006.01)  
**A61K 31/4439** (2006.01)  
**A61K 31/495** (2006.01)  
**A61K 31/5377** (2006.01)  
**A61K 31/64** (2006.01)  
**A61K 31/7028** (2006.01)  
**A61K 47/02** (2006.01)  
**A61K 9/14** (2006.01)  
**A61K 9/20** (2006.01)  
**A61P 3/04** (2006.01)  
**A61P 3/10** (2006.01)  
(96) 16.10.2009  
(96) 09820787.1  
(73) Dong-A ST Co., Ltd., Seoul 130-823, KR  
(72) SHIN, Chang Yell, Seoul 1330-072, KR  
CHOL, Song-Hyen, Suwon-si Gyeonggi-do 443-372, KR  
CHAE, Yu Na, Seoul 1330-072, KR  
YANG, Eun Kyoung, Yongin-si Gyeonggi-do 446-905, KR  
AHN, Gook Jun, Anseong-si Gyeonggi-do 456-933, KR  
SON, Moon-Ho, Suwon-si Gyeonggi-do 442-070, KR  
KIM, Heung Jae, Seongnam-si Gyeonggi-do 463-773, KR  
KWAK, Woo Young, Yongin-si Gyeonggi-do 449-827, KR  
MIN, Jong Pil, Yongin-si Gyeonggi-do 446-760, KR  
YOON, Tae Hyun, Yongin-si Gyeonggi-do 446-905, KR  
KIM, Soon Hoe, Suwon-si Gyeonggi-do 443-470, KR  
YOO, Moohi, Seoul 135-807, KR  
(54) **Farmaceutický přípravek k prevenci a léčbě cukrovky nebo obezity tvořený sloučeninou potlačující aktivitu dipeptidyl peptidázy-IV, a další antidiabetika nebo látky účinné proti obezitě**  
(32) 20080101932  
(31) 17.10.2008  
(33) KR  
(86) PCT/KR2009/005970  
(87) WO 2010/044637  
(74) PATENTSERVIS Praha a.s., Na Podkovce 281/10, Praha 4, Podolí, 14700
- 
- (97) **EP 2354091**  
(47) 29.11.2017  
(97) 10.08.2011  
(51) **C01B 33/32** (2006.01)  
(96) 06.02.2010  
(96) 10001239.2  
(73) Cognis IP Management GmbH, 40589 Dusseldorf, DE  
(72) Bohlander, Ralf, 40699 Erkrath, DE  
Muckenfuß, Silke, 40764 Langenfeld, DE  
Ziervogel, Rüdiger, 40789 Monheim, DE  
(54) **Při skladování stabilní roztoky silikátů**  
(74) Všeťečka Zelený Švorčík Kalenský a partneři, advokátní a patentová kancelář, Dr. Petr Kalenský, advokát, Hálkova 2, Praha 2, 12000

(97) **EP 2390416**  
(47) 22.11.2017  
(97) 30.11.2011  
(51) **E01C 19/28** (2006.01)  
**E02D 3/074** (2006.01)  
(96) 24.05.2011  
(96) 11004265.2  
(73) BOMAG GmbH, 56154 Boppard, DE  
(72) Stein, Gilbert, 56566 Neuwied, DE  
Dykhnich, Alexander, 56564 Neuwied, DE  
(54) **Budič kmitů pro zhutňovací stroj a zhutňovací stroj**  
(32) 102010021961  
(31) 28.05.2010  
(33) DE  
(74) Patentová kancelář Ing. M. Buršík, Ing. Milan Buršík, Plzeňská 220/1924, Praha 5, 15000

(97) **EP 2452321**  
(47) 13.12.2017  
(97) 13.01.2011  
(51) **G07G 5/00** (2006.01)  
**G07F 19/00** (2006.01)  
(96) 25.06.2010  
(96) 10742248.7  
(73) Novomatic AG, 2352 Gumpoldskirchen, AT  
(72) MÜHRENBURG, Roland, A-2352 Gumpoldskirchen, AT  
OCHS, Helmut, A-2352 Gumpoldskirchen, AT  
ZANDER, Marko, A-2352 Gumpoldskirchen, AT  
(54) **Zařízení pro správu, příjem a/nebo výdej cenin**  
(32) 202009009550 U  
(31) 10.07.2009  
(33) DE  
(86) PCT/IB2010/001541  
(87) WO 2011/004230  
(74) ŽOVICOVÁ & ŽOVIC IP, s.r.o., Záhradnícka 36, Bratislava, 82108

(97) **EP 2454071**  
(47) 13.12.2017  
(97) 20.01.2011  
(51) **B29C 45/14** (2006.01)  
**B29C 45/34** (2006.01)  
(96) 08.07.2010  
(96) 10734722.1  
(73) Robert Bosch GmbH, 70442 Stuttgart, DE  
(72) FINNAH, Guido Bernd, 70469 Stuttgart, DE  
KAESSER, Jochen, 73614 Schorndorf, DE  
(54) **Postup a zařízení ke vstříkovému lítí tvarovaného dílu**  
(32) 102009027694  
(31) 14.07.2009  
(33) DE  
(86) PCT/EP2010/059812  
(87) WO 2011/006832  
(74) Čermák a spol., JUDr. Karel Čermák jr. Ph.D., LL.M., Elišky Peškové 735/15, Praha 5, 15000

(97) **EP 2459979**  
(47) 25.10.2017  
(97) 03.02.2011  
(51) **G01L 25/00** (2006.01)  
(96) 12.05.2010  
(96) 10724271.1  
(73) HORIBA Europe GmbH, 64293 Darmstadt, DE  
(72) BORMANN, Jens, 64319 Pfungstadt, DE  
PÄTSCHKE, Klaus, 68642 Bürstadt, DE  
KÜNNE, Kai, 68519 Viernheim, DE  
(54) **Zkušební stanice se zařízením pro kalibraci siloměrného zařízení**  
(32) 102009035410  
(31) 31.07.2009  
(33) DE  
(86) PCT/EP2010/002953  
(87) WO 2011/012182  
(74) INPARTNERS GROUP, Ing. Dušan Kendereški, Koliště 1965/13a, Brno, Černá Pole, 60200

(97) **EP 2486157**  
(47) 20.12.2017

(97) 14.04.2011  
(51) **C21D 9/663** (2006.01)  
**C21D 9/673** (2006.01)  
**F27B 11/00** (2006.01)  
**F27D 7/06** (2006.01)  
**F27D 99/00** (2010.01)  
(96) 06.10.2010  
(96) 10784250.2  
(73) LOI Thermprocess GmbH, 45141 Essen, DE  
(72) MASCHLER, Frank, 47279 Duisburg, DE  
BURYAN, Michal, 56601 Vysoké Myto, CZ  
WACHHOLDER, Horst, 45277 Essen, DE  
WENDT, Peter, 45276 Essen, DE  
MAASS, Hardy, 45144 Essen, DE  
BEUTEL, Achim, 45659 Recklinghausen, DE  
(54) **Způsob a pokloповá žíhací pec na vysokoteplotní žíhání kovového pásu**  
(32) 102009049002  
(31) 09.10.2009  
(33) DE  
(86) PCT/EP2010/006097  
(87) WO 2011/042164  
(74) Všeťečka Zelený Švorčík Kalenský a partneři, advokátní a patentová kancelář, JUDr. Michal Havlík, advokát, Hálkova 1406/2, Praha 2, Nové Město, 12000

(97) **EP 2490917**  
(47) 29.11.2017  
(97) 28.04.2011  
(51) **B60K 37/00** (2006.01)  
**B62D 25/14** (2006.01)  
(96) 18.10.2010  
(96) 10785132.1  
(73) Faurecia Intérieur Industrie, 92000 Nanterre, FR  
(72) DA COSTA PITO, Sergio, F-95800 Courdimanche, FR  
BAUDART, Laurent, F-60530 Fresnoy en Thelle, FR  
(54) **Příčnick palubní desky motorového vozidla**  
(32) 0957391  
(31) 21.10.2009  
(33) FR  
(86) PCT/FR2010/052208  
(87) WO 2011/048312  
(74) A. Holas & partner Patentová a známková kancelář, Ing. Mgr. Hana Holasová, Křížová 4, Brno, 60300

(97) **EP 2528711**  
(47) 15.11.2017  
(97) 04.08.2011  
(51) **B23P 15/40** (2006.01)  
**C21D 9/22** (2006.01)  
**B21D 37/20** (2006.01)  
**B26F 1/44** (2006.01)  
**C21D 1/26** (2006.01)  
(96) 17.01.2011  
(96) 11701446.4  
(73) voestalpine Precision Strip GmbH, 3333 Böhrlerwerk, AT  
(72) HAAS, Anton, A-3321 Ardagger, AT  
(54) **Vysekávací nástroj**  
(32) 1012010  
(31) 26.01.2010  
(33) AT  
(86) PCT/AT2011/000026  
(87) WO 2011/091454  
(74) KOREJZOVA LEGAL v.o.s., JUDr. Petra Sauvage de Brantes, Korunní 810/104, Praha 10, Vinohrady, 10100

(97) **EP 2533631**  
(47) 22.11.2017  
(97) 18.08.2011  
(51) **A01N 25/02** (2006.01)  
**A01N 25/04** (2006.01)  
**A01N 37/34** (2006.01)  
**A01N 43/40** (2006.01)  
**A01N 43/56** (2006.01)  
**A01N 43/653** (2006.01)  
**A01N 47/24** (2006.01)

	<i>A01P 3/00</i>	(2006.01)	(72)	HACHER, Béatrice, F-27930 Angerville La Campagne, FR
	<i>A01P 7/02</i>	(2006.01)		KUBIAK, Didier, F-28270 Laons, FR
	<i>A01P 7/04</i>	(2006.01)		HARNETT, Jeremiah, F-91190 Gif-Sur-Yvette, FR
	<i>A01P 21/00</i>	(2006.01)		MONDOLY, Nathalie, F-78150 Le Chesnay, FR
(96)	07.02.2011		(54)	<b>Hlinkové kompozice</b>
(96)	11702061.0		(32)	10290225
(73)	BASF SE, 67056 Ludwigshafen am Rhein, DE		(31)	29.04.2010
(72)	MERTOGLU, Murat, 67063 Ludwigshafen, DE		(33)	EP
	MAYER, Winfried, 55270 Bubenheim, DE		(86)	PCT/IB2011/001452
	STROBEL, Dieter, 67273 Herxheim am Berg, DE		(87)	WO 2011/135461
	BERGHAUS, Rainer, 67346 Speyer, DE		(74)	Všetečka Zelený Švorčík Kalenský & Partners, Advokátní a patentová kancelář, JUDr. Otakar Švorčík, advokát, Hálkova 2, Praha 2, 12000
	STRATHMANN, Siegfried, 67117 Limburgerhof, DE			
(54)	<b>Bezvodá kompozice obsahující rozpuštěný a suspendovaný pesticid, alkylaktát a alkohol</b>			
(32)	10153451		(97)	<b>EP 2571843</b>
(31)	12.02.2010		(47)	27.12.2017
(33)	EP		(97)	24.11.2011
(86)	PCT/EP2011/051733		(51)	<i>C07C 67/08</i>
(87)	WO 2011/098419			(2006.01)
(74)	Traplová Hakr Kubát, advokátní a patentová kancelář, Ing. Jan Kubát patentový zástupce, Přístavní 24, Praha 7, 17000			<i>C07C 319/12</i>
				(2006.01)
				<i>C07C 319/20</i>
				(2006.01)
				<i>C07C 45/45</i>
				(2006.01)
				<i>C07C 67/31</i>
				(2006.01)
			(96)	16.05.2011
(97)	<b>EP 2542228</b>		(96)	11720091.5
(47)	29.11.2017		(73)	GENFIT, 59120 Loos, FR
(97)	09.09.2011		(72)	BERTRAND, Karine, F-59236 Frelinghien, FR
(51)	<i>A61K 9/28</i>	(2006.01)		ROUDOT, Alice, F-59160 Lomme, FR
	<i>A61K 9/22</i>	(2006.01)		ROOL, Patrice, F-91800 Brunoy, FR
	<i>A61K 9/24</i>	(2006.01)	(54)	<b>Zlepšená příprava derivátů chalkonů</b>
(96)	04.03.2011		(32)	10305519
(96)	11709763.4		(31)	17.05.2010
(73)	University of Strathclyde, Glasgow G1 1XQ, GB		(33)	EP
(72)	MULLEN, Alexander, Glasgow Strathclyde G4 0RE, GB		(86)	PCT/EP2011/057903
	STEVENS, Howard, Glasgow Strathclyde G4 0RE, GB		(87)	WO 2011/144579
	ECCLESTON, Sarah, Glasgow Strathclyde G5 8EH, GB		(74)	Všetečka Zelený Švorčík Kalenský a partneři, advokátní a patentová kancelář, JUDr. Michal Havlík, advokát, Hálkova 1406/2, Praha 2, Nové Město, 12000
(54)	<b>Pulzní uvolnění léčiv</b>			
(32)	201003766		(97)	<b>EP 2582728</b>
(31)	05.03.2010		(47)	23.08.2017
(33)	GB		(97)	22.12.2011
(86)	PCT/GB2011/000306		(51)	<i>A61K 47/64</i>
(87)	WO 2011/107749			(2017.01)
(74)	ZIVKO MIJATOVIC & PARTNERS s.r.o., Jugoslávských partyzánů 639/26, Praha 6, 16000			<i>C07K 16/30</i>
				(2006.01)
				<i>C07K 16/36</i>
				(2006.01)
(97)	<b>EP 2549849</b>		(96)	15.06.2011
(47)	29.11.2017		(96)	11725095.1
(97)	29.09.2011		(73)	Genmab A/S, 1560 Copenhagen V, DK
(51)	<i>A01C 7/04</i>	(2006.01)	(72)	SATIJN, David, NL-3584 CM Utrecht, NL
	<i>A01C 5/06</i>	(2006.01)		VERPLOEGEN, Sandra, NL-3584 CM Utrecht, NL
	<i>A01C 7/20</i>	(2006.01)		BLEEKER, Wim, NL-1017 EV Amsterdam, NL
(96)	22.03.2011			LISBY, Steen, DK-2000 Frederiksberg, DK
(96)	11759797.1			WINKEL, Jan van de, NL-3584 CM Utrecht, NL
(73)	Väderstad Holding AB, 590 21 Väderstad, SE			BERKEL, Patrick van, 3544 NH Utrecht, NL
(72)	STARK, Magnus, S-596 93 Skänninge, SE			PARREN, Paul, 3984 PR Odijk, NL
(54)	<b>Řádková jednotka pro sázecí stroj, sázecí stroj a způsob sázení</b>		(54)	<b>Konjugáty humánní profilátky a léčiva proti tkáňovému faktoru</b>
(32)	1050271		(32)	201161434776 P, 201100039, 354970 P, 201000529
(31)	23.03.2010		(31)	20.01.2011, 20.01.2011, 15.06.2010, 15.06.2010
(33)	SE		(33)	US, DK, US, DK
(86)	PCT/SE2011/050318		(86)	PCT/EP2011/059917
(87)	WO 2011/119095		(87)	WO 2011/157741
(74)	ZIVKO MIJATOVIC & PARTNERS s.r.o., Jugoslávských partyzánů 639/26, Praha 6, 16000		(74)	Čermák a spol., JUDr. Karel Čermák jr. Ph.D., LL.M., Elišky Peškové 735/15, Praha 5, 15000
(97)	<b>EP 2563332</b>		(97)	<b>EP 2606125</b>
(47)	15.11.2017		(47)	22.11.2017
(97)	03.11.2011		(97)	23.02.2012
(51)	<i>A61K 35/02</i>	(2015.01)	(51)	<i>C12N 5/0783</i>
	<i>A61K 47/26</i>	(2006.01)		(2010.01)
	<i>A61K 47/32</i>	(2006.01)		<i>A61K 35/14</i>
	<i>A61K 47/38</i>	(2006.01)		(2015.01)
	<i>G01N 11/14</i>	(2006.01)		<i>A61K 39/00</i>
	<i>G01N 17/00</i>	(2006.01)		(2006.01)
	<i>A61K 9/00</i>	(2006.01)	(96)	22.08.2011
	<i>A61K 9/10</i>	(2006.01)	(96)	11818884.6
(96)	29.04.2011		(73)	Immunovative Therapies, Ltd., Jerusalem 96951, IL
(96)	11738040.2		(72)	HAR-NOY, Michael, 94817 Jerusalem, IL
(73)	IPSEN PHARMA S.A.S., 92100 Boulogne-Billancourt, FR		(54)	<b>Buňky exprimující Th1 charakteristiky a cytolytické vlastnosti</b>
			(32)	201161495055 P, 401881 P
			(31)	09.06.2011, 20.08.2010



- (33) US, US  
(86) PCT/US2011/048578  
(87) WO 2012/024666  
(74) Všetečka Zelený Švorčík Kalenský a partneři, advokátní a patentová kancelář, JUDr. Michal Havlík, advokát, Hálkova 1406/2, Praha 2, Nové Město, 12000
- 
- (97) **EP 2627184**  
(47) 04.10.2017  
(97) 19.04.2012  
(51) **A21B 3/13** (2006.01)  
**A47J 37/01** (2006.01)  
(96) 31.08.2011  
(96) 11754469.2  
(73) WHAT MORE UK LIMITED, Lancashire BB12 7NG, GB  
(72) WILKINSON, Ian, Hong Kong, CN  
(54) **Pekáč**  
(32) 201101798, 201018915, 201017347  
(31) 02.02.2011, 09.11.2010, 14.10.2010  
(33) GB, GB, GB  
(86) PCT/GB2011/051635  
(87) WO 2012/049467  
(74) Traplová Hakr Kubát, advokátní a patentová kancelář, Ing. Eduard Hakr, patentový zástupce, Přístavní 24, Praha 7, 17000
- 
- (97) **EP 2629643**  
(47) 06.12.2017  
(97) 26.04.2012  
(51) **F16B 7/22** (2006.01)  
**F16B 7/10** (2006.01)  
**A47B 49/00** (2006.01)  
(96) 04.10.2011  
(96) 11778508.9  
(73) Kesseböhmer Holding KG, 49152 Bad Essen, DE  
(72) BARO, Dietmar, 49080 Osnabrück, DE  
KREYENKAMP, Reiner, 49152 Bad Essen, DE  
MARTLING, Frank, 49152 Bad Essen, DE  
(54) **Kování pro nábytek**  
(32) 202010014344 U  
(31) 18.10.2010  
(33) DE  
(86) PCT/EP2011/004924  
(87) WO 2012/052113  
(74) Všetečka Zelený Švorčík Kalenský a partneři, advokátní a patentová kancelář, JUDr. Michal Havlík, advokát, Hálkova 1406/2, Praha 2, Nové Město, 12000
- 
- (97) **EP 2631248**  
(47) 15.11.2017  
(97) 28.08.2013  
(51) **C07K 16/28** (2006.01)  
**A61K 39/00** (2006.01)  
**A61N 5/02** (2006.01)  
**A61N 5/06** (2006.01)  
**A61K 39/395** (2006.01)  
(96) 13.06.2008  
(96) 13000027.6  
(73) Medigene AG, 82152 Planegg/Martinsried, DE  
Deutsches Krebsforschungszentrum Stiftung des öffentlichen Rechts, 69120 Heidelberg, DE  
(72) Kelm, Daniela, 71711 Steinheim an der Murr, DE  
Altevogt, Peter, 69151 Neckargemünd, DE  
Lüttgau, Sandra, 86596 Schongau, DE  
Krüger, Achim, 81929 München, DE  
Moldenhauer, Gerhard, 34454 Bad Arolsen, DE  
Breitling, Frank, 69115 Heidelberg, DE  
Bärreiter, Silke, 69469 Weinheim, DE  
Li, Yi, Wantage Oxfordshire OX12 0LD, GB  
Möbius, Ulrich, 82131 Gauting, DE  
Sebens, Susanne, Prof. Dr., 24105 Kiel, DE  
Schäfer, Heiner, Prof. Dr., 24105 Kiel, DE  
(54) **Léčení nádorů za použití specifické protilátky proti L1**  
(32) 944359 P  
(31) 15.06.2007  
(33) US
- 
- (74) Všetečka Zelený Švorčík Kalenský a partneři, advokátní a patentová kancelář, JUDr. Michal Havlík, advokát, Hálkova 1406/2, Praha 2, Nové Město, 12000
- 
- (97) **EP 2634063**  
(47) 13.12.2017  
(97) 04.09.2013  
(51) **B61D 19/00** (2006.01)  
(96) 29.01.2013  
(96) 13152980.2  
(73) Siemens Aktiengesellschaft, 80333 München, DE  
(72) Kauz, Valeri, 34346 Hann. Münden, DE  
Thierschmann, Ralf, 40885 Ratingen, DE  
Vogeley, Thomas, 34376 Immenhausen, DE  
(54) **Posuvné dveře kolejového vozidla**  
(32) 102012203200  
(31) 01.03.2012  
(33) DE  
(74) Čermák a spol., JUDr. Karel Čermák jr. Ph.D., LL.M., Elišky Peškové 735/15, Praha 5, 15000
- 
- (97) **EP 2634317**  
(47) 22.11.2017  
(97) 04.09.2013  
(51) **E03C 1/04** (2006.01)  
(96) 22.02.2013  
(96) 13156396.7  
(73) Hansgrohe SE, 77761 Schiltach, DE  
(72) Balkau, Matthias, 77761 Schiltach, DE  
Blattner, Joachim, 77716 Haslach, DE  
Kinle, Ulrich, 77773 Schenkenzell, DE  
Wöhrle, Markus, 77761 Schiltach, DE  
(54) **Sanitární armatura**  
(32) 102012203016  
(31) 28.02.2012  
(33) DE  
(74) Čermák a spol., JUDr. Karel Čermák jr. Ph.D., LL.M., Elišky Peškové 735/15, Praha 5, 15000
- 
- (97) **EP 2635714**  
(47) 18.10.2017  
(97) 10.05.2012  
(51) **C21B 11/00** (2006.01)  
**C21B 5/06** (2006.01)  
**B01J 8/00** (2006.01)  
**B01J 19/02** (2006.01)  
**C01B 3/38** (2006.01)  
**B01J 8/06** (2006.01)  
(96) 05.11.2010  
(96) 10859374.0  
(73) Midrex Technologies, Inc., Charlotte, North Carolina 28217, US  
Metaltek International, Inc., Waukesha, WI 53188, US  
(72) CROUCH, Philip, Brookfield, WI 53005, US  
GAPINSKI, Gerald, Dousman, WI 53118, US  
SMICKLEY, Robert, Signal Mountain, TN 37377, US  
VOELKER, Brian W., Concord, NC 28027, US  
WHITTEN, Gilbert Y., Mooresville, NC 28117, US  
(54) **Reformovací trubkové zařízení, mající proměnlivou tloušťku stěny, a příslušný způsob výroby**  
(86) PCT/US2010/055541  
(87) WO 2012/060838  
(74) Čermák a spol., JUDr. Karel Čermák jr. Ph.D., LL.M., Elišky Peškové 735/15, Praha 5, 15000
- 
- (97) **EP 2653207**  
(47) 20.12.2017  
(97) 23.10.2013  
(51) **B01D 53/04** (2006.01)  
(96) 15.04.2013  
(96) 13001939.1  
(73) DESOTEC N.V., 8800 Roeselare-Rumbeke, BE  
(72) Desmet, Joost, 8870 Izegem, BE  
(54) **Instalace na čištění kontaminovaného vzduchu a plynů**  
(32) 201200251  
(31) 18.04.2012  
(33) BE

(74) A. Holas & partner Patentová a známková kancelář, Ing. Mgr. Hana Holasová, Křížová 4, Brno, 60300

(97) **EP 2660348**

(47) 15.11.2017

(97) 05.07.2012

(51) **C22C 38/00** (2006.01)

**C21D 6/00** (2006.01)

**C22C 38/60** (2006.01)

(96) 29.09.2011

(96) 11854240.6

(73) Hitachi Metals, Ltd., Tokyo 108-8224, JP

(72) FUKUMARU, Taishiroh, Yasugi-shi, Shimane, 692-8601, JP

FUKUMARU, Mariko, Yasugi-shi, Shimane, 692-8601, JP

SUGANO, Ryuuichiroh, Yasugi-shi, Shimane, 692-8601, JP

NAKATSU, Hideshi, Yasugi-shi, Shimane, 692-8601, JP

(54) **Zápustková ocel s vyšší odolností proti korozi a tepelnou vodivostí a způsob její výroby**

(32) 2010289442

(31) 27.12.2010

(33) JP

(86) PCT/JP2011/072317

(87) WO 2012/090562

(74) Rott, Růžička & Guttman Patentové, známkové a advokátní kanceláře, Ing. Jana Fuchsová, patentový zástupce, Vinohradská 938/37, Praha 2, 12000

(97) **EP 2668262**

(47) 29.11.2017

(97) 02.08.2012

(51) **A61K 35/18** (2015.01)

**A61P 7/04** (2006.01)

(96) 27.01.2012

(96) 12739559.8

(73) University of Miami, Miami, 33136, FL, US

(72) AHN, Yeon, S., Miami, FL 33156, US

HORSTMAN, Lawrence, L., Miami, FL 33137, US

JY, Wenche, Miami, FL 33176, US

(54) **Rozšířená použitelnost mikročástic odvozených z červených krvinek (RMP) pro léčbu krvácení**

(32) 201161457203 P

(31) 28.01.2011

(33) US

(86) PCT/US2012/023020

(87) WO 2012/103512

(74) PatentEnter s.r.o., Koliště 1965/13a, Brno, Černá Pole, 60200

(97) **EP 2683590**

(47) 27.12.2017

(97) 13.09.2012

(51) **B62B 3/14** (2006.01)

(96) 06.03.2012

(96) 12727234.2

(73) Eberlein, Martin, 89358 Kammeltal, DE

(72) Eberlein, Martin, 89358 Kammeltal, DE

(54) **Nákupní vozík**

(32) 202011003780 U

(31) 10.03.2011

(33) DE

(86) PCT/DE2012/000238

(87) WO 2012/119592

(74) Traplová Hakr Kubát, advokátní a patentová kancelář, Ing. Eduard Hakr patentový zástupce, Přístavní 24, Praha 7, 17000

(97) **EP 2688613**

(47) 13.12.2017

(97) 04.10.2012

(51) **A61M 5/24** (2006.01)

**A61M 5/315** (2006.01)

(96) 22.03.2012

(96) 12710925.4

(73) Sanofi-Aventis Deutschland GmbH, 65929 Frankfurt am Main, DE

(72) PLUMPTRE, David, Aubrey, Droitwich Spa, Worcestershire WR9 7RQ, GB

SMITH, Christopher, James, Holmes Chapel, Cheshire CW4 7QG, GB

(54) **Zařízení pro podávání léků**

(32) 11159757

(31) 25.03.2011

(33) EP

(86) PCT/EP2012/055056

(87) WO 2012/130704

(74) Traplová Hakr Kubát, advokátní a patentová kancelář, Ing. Jan Kubát patentový zástupce, Přístavní 24, Praha 7, 17000

(97) **EP 2690087**

(47) 30.08.2017

(97) 27.09.2012

(51) **C07C 233/18** (2006.01)

**C07C 231/24** (2006.01)

**A61K 31/165** (2006.01)

**A61P 25/20** (2006.01)

**A61P 25/22** (2006.01)

**A61P 25/00** (2006.01)

**A61P 9/00** (2006.01)

**A61P 1/00** (2006.01)

**A61P 25/24** (2006.01)

(96) 22.03.2012

(96) 12760538.4

(73) Les Laboratoires Servier, 92284 Suresnes Cedex, FR

Shanghai Institute Of Pharmaceutical Industry, Shanghai 200040, CN

(72) TONG, Ling, Dongguan, Guangdong 523871, CN

ZHU, Xueyan, Shanghai 200436, CN

SHAN, Hanbin, Jiangxi 330800, CN

YUAN, Zhedong, Shanghai 200060, CN

YU, Xiong, Shanghai 200081, CN

HUANG, Yu, Shanghai 200122, CN

(54) **Nová Krystalická forma VII agomelatinu, způsob přípravy a jeho použití a farmaceutická kompozice s jeho obsahem**

(32) 201110070828

(31) 23.03.2011

(33) CN

(86) PCT/CN2012/072816

(87) WO 2012/126385

(74) Rott, Růžička & Guttman Patentové, známkové a advokátní kanceláře, JUDr. Ing. Michal Guttman, patentový zástupce, Vinohradská 37/938, Praha 2, 12000

(97) **EP 2695551**

(47) 22.11.2017

(97) 12.02.2014

(51) **A47J 27/00** (2006.01)

**A47J 37/12** (2006.01)

(96) 09.08.2013

(96) 13179982.7

(73) FRIMA-T SAS, 68270 Wittenheim, FR

FRIMA International AG, 9435 Heerbrugg, CH

(72) Waßmus, Reinhard, 79395 Neuenburg am Rhein, DE

Lingenheil, Markus, 79206 Breisach/Oberriemsingen, DE

(54) **Varný přístroj**

(32) 102012015912

(31) 10.08.2012

(33) DE

(74) KOREJZOVA LEGAL v.o.s., JUDr. Petra Sauvage de Brantes, Korunní 810/104, Praha 10, Vinohrady, 10100

(97) **EP 2697025**

(47) 22.11.2017

(97) 18.10.2012

(51) **B29B 17/02** (2006.01)

(96) 05.04.2012

(96) 12713959.0

(73) Total Research & Technology Feluy, 7181 Seneffe, BE

(72) DURANEL, Laurent, F-76600 Le Havre, FR

MLINARIC, Jean-Marie, B-5640 Biesme, BE

(54) **Recyklace polyethylenu s vysokou hustotou pocházejícího z tříděného plastového odpadu z domácností**

(32) 11161885

(31) 11.04.2011

(33) EP

(86) PCT/EP2012/056279  
(87) WO 2012/139967  
(74) KOREJZOVA LEGAL v.o.s., JUDr. Petra Sauvage de Brantes, Korunní 810/104, Praha 10, Vinohrady, 10100

(97) **EP 2698495**  
(47) 31.01.2018  
(97) 19.02.2014  
(51) **E06B 3/70** (2006.01)  
**E05D 15/24** (2006.01)  
**E06B 3/48** (2006.01)  
**E05F 7/00** (2006.01)  
(96) 13.06.2013  
(96) 13003041.4  
(73) Hörmann KG Brockhagen, 33803 Steinhagen, DE  
(72) Brinkmann, Michael, 33790 Halle, DE  
(54) **Vrata**  
(32) 102012015896  
(31) 10.08.2012  
(33) DE  
(74) KANIA SEDLÁK SMOLA patentová kancelář Veronika Zemanová, Mendlovo náměstí 907/1a, Brno, Staré Brno, 60300

(97) **EP 2700583**  
(47) 14.02.2018  
(97) 26.02.2014  
(51) **B65D 5/42** (2006.01)  
(96) 24.08.2012  
(96) 12181669.8  
(73) Philip Morris Products S.A., 2000 Neuchâtel, CH  
(72) Theis, Uwe, 54317 Riveris, DE  
(54) **Polotovar pro výrobu balení, nebo podobně, a způsob výroby takového polotovaru**  
(74) PatentEnter s.r.o., Koliště 1965/13a, Brno, Černá Pole, 60200

(97) **EP 2710168**  
(47) 20.12.2017  
(97) 22.11.2012  
(51) **C23C 28/04** (2006.01)  
**C23C 14/02** (2006.01)  
**C23C 14/06** (2006.01)  
(96) 16.05.2012  
(96) 12728712.6  
(73) H.E.F., 42160 Andrezieux-Boutheon, FR  
(72) HEAU, Christophe, F-SAINT-ETIENNE 42100, FR  
BOMBILLON, Laurent, F-42160 Andrezieux Boutheon, FR  
MAURIN-PERRIER, Philippe, F-42680 Saint-Marcellin-en-Forez, FR  
(54) **Díl s povlakem DLC a postup nanášení povlaku DLC**  
(32) 1154388  
(31) 19.05.2011  
(33) FR  
(86) PCT/FR2012/051109  
(87) WO 2012/156647  
(74) Kania, Sedlák, Smola, Ing. Jiří Malůšek, Mendlovo náměstí 157/1, Brno, Staré Brno, 60300

(97) **EP 2714752**  
(47) 22.11.2017  
(97) 06.12.2012  
(51) **C08F 4/52** (2006.01)  
C07K 14/65 (2006.01)  
A61K 38/47 (2006.01)  
C12N 9/24 (2006.01)  
C12N 9/96 (2006.01)  
C12N 9/16 (2006.01)  
(96) 25.05.2012  
(96) 12793015.4  
(73) Amicus Therapeutics, Inc., Cranbury, NJ 08512, US  
(72) DO, Hung, New Hope, PA 18938, US  
(54) **Způsoby navazování cílicích peptidů na rekombinantní lysozomální enzymy pro zdokonalené terapie lysozomálních střádivých onemocnění**  
(32) 201161490957 P  
(31) 27.05.2011  
(33) US

(86) PCT/US2012/039705  
(87) WO 2012/166653  
(74) Traplová Hakr Kubát, advokátní a patentová kancelář, Ing. Eduard Hakr patentový zástupce, Přístavní 24, Praha 7, 17000

(97) **EP 2718293**  
(47) 25.10.2017  
(97) 13.12.2012  
(51) **C07D 471/04** (2006.01)  
**A61K 31/4985** (2006.01)  
**A61K 31/5375** (2006.01)  
**A61K 31/553** (2006.01)  
**A61P 43/00** (2006.01)  
**A61P 29/00** (2006.01)  
**A61P 37/08** (2006.01)  
**A61P 37/00** (2006.01)  
**A61P 35/00** (2006.01)  
**A61P 35/02** (2006.01)  
**A61P 7/00** (2006.01)  
(96) 07.06.2012  
(96) 12797167.9  
(73) Hutchison Medipharma Limited, Shanghai 201203, CN  
(72) SU, Wei-Guo, Shanghai 201203, CN  
DENG, Wei, Shanghai 201203, CN  
JI, Jianguo, Shanghai 201203, CN

(54) **Substituované pyridopyraziny jako nové inhibitory SYK**  
(32) PCT/CN2011/075431  
(31) 08.06.2011  
(33) CN  
(86) PCT/CN2012/076576  
(87) WO 2012/167733  
(74) Všeťečka Zelený Švorčík Kalenský a partneři, advokátní a patentová kancelář, JUDr. Michal Havlík, advokát, Hálkova 1406/2, Praha 2, Nové Město, 12000

(97) **EP 2718422**  
(47) 06.09.2017  
(97) 13.12.2012  
(51) **C12N 5/00** (2006.01)  
**C12N 5/071** (2010.01)  
**C12N 5/09** (2010.01)  
**G01N 33/50** (2006.01)  
(96) 11.06.2012  
(96) 12729741.4  
(73) Koninklijke Nederlandse Akademie van Wetenschappen (KNAW), 3584 CT Utrecht, NL  
(72) CLEVERS, Johannes Carolus, 3584 CT Utrecht, NL  
SATO, Toshiro, 3584 CT Utrecht, NL  
HUCH ORTEGA, Meritxell, 3584 CT Utrecht, NL  
KARTHAUS, Wouter Richard, 3584 CT Utrecht, NL  
(54) **Kultivační média pro kmenové buňky**  
(32) 201161520569 P, 201111244, 201161571663 P, 201161513461 P, 201113194866, 201261594295 P  
(31) 10.06.2011, 30.06.2011, 30.06.2011, 29.07.2011, 29.07.2011, 02.02.2012  
(33) US, GB, US, US, US, US  
(86) PCT/IB2012/052950  
(87) WO 2012/168930  
(74) PATENTSERVIS Praha a.s., Na Podkovce 281/10, Praha 4, Podolí, 14700

(97) **EP 2722661**  
(47) 06.12.2017  
(97) 23.04.2014  
(51) **H01J 37/26** (2006.01)  
**H01J 37/305** (2006.01)  
**G01N 1/32** (2006.01)  
(96) 18.10.2013  
(96) 13004994.3  
(73) Carl Zeiss Microscopy GmbH, 07745 Jena, DE  
(72) Lechner, Lorenz, 89551 Königsbronn, DE  
(54) **Systém používající svazek částic a způsob zpracování TEM-vzorku**  
(32) 102012020478  
(31) 18.10.2012  
(33) DE  
(74) Traplová Hakr Kubát, advokátní a patentová kancelář, Ing. Eduard Hakr patentový zástupce, Přístavní 24, Praha 7, 17000

- (97) **EP 2724716**  
(47) 22.11.2017  
(97) 27.12.2012  
(51) **A61K 9/00** (2006.01)  
**A61K 9/06** (2006.01)  
**A61K 47/10** (2017.01)  
**A61K 47/18** (2017.01)  
**A61K 47/32** (2006.01)  
**A61P 15/08** (2006.01)  
(96) 20.06.2012  
(96) 12742928.0  
(73) PROKREA BCN, S.L., 08006 Barcelona, ES  
(72) PARDINA PALLEJA, Maria Carmen, Barcelona, 08022, ES  
VAZ-ROMERO UÑA, Miguel Ángel, Barcelona, 08017, ES  
(54) **Fosfodiesterasové inhibitory pro transvaginální použití při léčbě neplodnosti**  
(32) 201131059  
(31) 23.06.2011  
(33) ES  
(86) PCT/ES2012/070453  
(87) WO 2012/175775  
(74) Čermák a spol., JUDr. Karel Čermák jr. Ph.D., LL.M., Elišky Peškové 735/15, Praha 5, 15000
- 
- (97) **EP 2727870**  
(47) 06.12.2017  
(97) 07.05.2014  
(51) **B65H 67/08** (2006.01)  
**B65H 69/06** (2006.01)  
**B65H 63/036** (2006.01)  
**D01H 1/36** (2006.01)  
(96) 11.10.2013  
(96) 13188303.5  
(73) Murata Machinery, Ltd., Kyoto-shi, Kyoto 601-8326, JP  
(72) Ito, Makoto, Kyoto-shi, Kyoto, 612-8686, JP  
Mekata, Tsutomu, Kyoto-shi, Kyoto, 612-8686, JP  
(54) **Stroj pro navíjení příze a způsob navíjení příze**  
(32) 2012239050  
(31) 30.10.2012  
(33) JP  
(74) KANIA SEDLÁK SMOLA patentová kancelář Veronika Zemanová, Mendlovo náměstí 907/1a, Brno, Staré Brno, 60300
- 
- (97) **EP 2731972**  
(47) 20.12.2017  
(97) 24.01.2013  
(51) **C07K 16/28** (2006.01)  
**G01N 33/574** (2006.01)  
**G01N 33/82** (2006.01)  
(96) 13.07.2012  
(96) 12736054.3  
(73) Eisai R&D Management Co., Ltd., Tokyo 112-8088, JP  
(72) O'SHANNESY, Daniel, John, Schwenksville, PA 19473, US  
(54) **Protilátky proti folátovému receptoru alfa a jejich použití**  
(32) 201161508444 P, 201261604412 P, 201261604954 P  
(31) 15.07.2011, 28.02.2012, 29.02.2012  
(33) US, US, US  
(86) PCT/US2012/046672  
(87) WO 2013/012722  
(74) PATENTSERVIS Praha a.s., Na Podkovce 281/10, Praha 4, Podolí, 14700
- 
- (97) **EP 2732060**  
(47) 06.12.2017  
(97) 02.05.2013  
(51) **C22C 38/00** (2006.01)  
(96) 24.10.2012  
(96) 12780164.5  
(73) RUD Ketten Rieger & Dietz GmbH u. Co. KG, 73432 Aalen, DE  
(72) SINZ, Rolf, 73540 Heubach, DE  
(54) **Tvrditelná ocel pro zdvihací, přípeňovací, upínací a/nebo uchycovací prostředek, jakož i spojovací prvky, konstrukční prvek pro zdvihací, přípeňovací, upínací a/nebo uchycovací zařízení, spojovací prvek, jakož i způsob jeho výroby**  
(32) 102011054840, 202011052154 U  
(31) 26.10.2011, 30.11.2011  
(33) DE, DE

- (86) PCT/EP2012/071056  
(87) WO 2013/060724  
(74) Traplová Hakr Kubát, advokátní a patentová kancelář, Ing. Eduard Hakr patentový zástupce, Přístavní 24, Praha 7, 17000
- 
- (97) **EP 2736501**  
(47) 20.12.2017  
(97) 07.02.2013  
(51) **A61K 31/137** (2006.01)  
**A61K 45/06** (2006.01)  
**A61P 25/04** (2006.01)  
**A61K 9/00** (2006.01)  
(96) 27.07.2012  
(96) 12747973.1  
(73) Grünenthal GmbH, 52078 Aachen, DE  
(72) SAUNDERS, Derek John, 52072 Aachen, DE  
LANG, Eric, Plainsboro, NJ 08536, US  
BLOMS-FUNKE, Petra, 52146 Würselen, DE  
(54) **Intratekální nebo epidurální podávání 3-[(1s,2s)-3-(dimethylamino)-1-ethyl-2-methylpropyl]fenolu**  
(32) 201161513163 P  
(31) 29.07.2011  
(33) US  
(86) PCT/EP2012/003186  
(87) WO 2013/017233  
(74) Všeťečka Zelený Švorčík Kalenský a partneři, advokátní a patentová kancelář, JUDr. Petr Kalenský, advokát, Hálkova 2, Praha 2, 12000
- 
- (97) **EP 2736964**  
(47) 13.12.2017  
(97) 31.01.2013  
(51) **C08J 3/24** (2006.01)  
**C08J 3/28** (2006.01)  
**C08J 5/00** (2006.01)  
**C08F 2/60** (2006.01)  
**B29C 67/00** (2017.01)  
(96) 05.06.2012  
(96) 12725451.4  
(73) Evonik Röhm GmbH, 64293 Darmstadt, DE  
(72) SCHMIDT, Friedrich Georg, 45721 Haltern am See, DE  
HILF, Stefan, 63517 Rodenbach, DE  
ZHOU, Jiawen, 47443 Moers, DE  
GUIMARD, Nathalie, 66123 Saarbrücken, DE  
BARNER-KOWOLLIK, Christopher, 76297 Stutensee, DE  
ÖHLENSCHLÄGER, Kim Klaus, 68766 Hockenheim, DE  
(54) **Polymerní prášek pro výrobu trojrozměrných předmětů**  
(32) 102011079812  
(31) 26.07.2011  
(33) DE  
(86) PCT/EP2012/060539  
(87) WO 2013/013873  
(74) Traplová Hakr Kubát, advokátní a patentová kancelář, Ing. Eduard Hakr patentový zástupce, Přístavní 24, Praha 7, 17000
- 
- (97) **EP 2737383**  
(47) 20.09.2017  
(97) 31.01.2013  
(51) **G06F 12/02** (2006.01)  
**G06F 13/16** (2006.01)  
**G06F 1/18** (2006.01)  
**G06F 13/42** (2006.01)  
**G06F 13/28** (2006.01)  
(96) 28.07.2012  
(96) 12817751.6  
(73) Netlist, Inc., Irvine, CA 92618, US  
(72) LEE, Hyun, Ladera Ranch, CA 92694, US  
CHEN, Chi-She, Walnut, CA 91789, US  
SOLOMON, Jeffrey, C., Irvine, CA 92604, US  
MILTON, Scott, Irvine, CA 92602, US  
BHAKTA, Jayesh, Cerritos, CA 90703, US  
(54) **Hybridní flash-dram paměťový modul**  
(32) 201161512871 P, 201213559476  
(31) 28.07.2011, 26.07.2012  
(33) US, US

(86) PCT/US2012/048750  
(87) WO 2013/016723  
(74) Čermák a spol., JUDr. Karel Čermák jr. Ph.D., LL.M., advokát, Elišky Peškové 735/15, Praha 5, 15000

(97) **EP 2738540**  
(47) 22.11.2017  
(97) 04.06.2014  
(51) **G01N 1/31** (2006.01)  
G01N 35/00 (2006.01)  
(96) 25.11.2013  
(96) 13194217.9  
(73) FEI COMPANY, Hillsboro, Oregon 97124-5793, US  
(72) Lison, Frank, 82131 Gauting, DE  
Greiser, Jens, 47906 Kempen, DE  
Langhorst, Matthias, 31787 Hameln, DE  
(54) **Příprava vzorku na základě signálů**  
(32) 12194654  
(31) 28.11.2012  
(33) EP  
(74) RNDr. Silvie Dokulilová Ph.D., Bašného 279/51, Brno, Kohoutovice, 62300

(97) **EP 2739465**  
(47) 18.10.2017  
(97) 07.02.2013  
(51) **G21C 3/07** (2006.01)  
**G21C 3/10** (2006.01)  
**G21C 21/02** (2006.01)  
**B32B 1/08** (2006.01)  
**B32B 9/00** (2006.01)  
**B32B 9/04** (2006.01)  
**C04B 37/02** (2006.01)  
(96) 01.08.2012  
(96) 12742902.5  
(73) Commissariat à l'Énergie Atomique et aux Énergies Alternatives, 75015 Paris, FR  
(72) ZABIEGO, Maxime, F-04860 Pierrevert, FR  
SAUDER, Cédric, F-78730 Saint Arnoult en Yvelines, FR  
LORRETTE, Christophe, F-33140 Villenave d'Ornon, FR  
GUEDENEY, Philippe, F-04100 Manosque, FR  
(54) **Obal nukleárního paliva z kompozitního materiálu s keramickou maticí a způsob jeho zhotovení**  
(32) 1157042  
(31) 01.08.2011  
(33) FR  
(86) PCT/EP2012/065035  
(87) WO 2013/017621  
(74) Čermák a spol., JUDr. Karel Čermák jr. Ph.D., LL.M., Elišky Peškové 735/15, Praha 5, 15000

(97) **EP 2739711**  
(47) 15.11.2017  
(97) 21.02.2013  
(51) **C10L 5/46** (2006.01)  
**C10L 5/08** (2006.01)  
**C10L 5/28** (2006.01)  
**C10L 5/36** (2006.01)  
**C02F 11/12** (2006.01)  
**C02F 11/18** (2006.01)  
(96) 31.07.2012  
(96) 12787067.3  
(73) Vereckey, István, 9021 Gyor, HU  
Ifj. Vereckey, István, 9021 Gyor, HU  
Bognár, Béla, 9172 Gyozámoly, HU  
Ercsey, László, 1198 Budapest, HU  
(72) Vereckey, István, 9021 Gyor, HU  
Ifj. Vereckey, István, 9021 Gyor, HU  
Bognár, Béla, 9172 Gyozámoly, HU  
Ercsey, László, 1198 Budapest, HU  
(54) **Postup a zařízení pro výrobu pevného paliva z kalu odpadních vod**  
(32) P1100410  
(31) 01.08.2011  
(33) HU

(86) PCT/HU2012/000067  
(87) WO 2013/024309  
(74) Vsetečka Zelený Švorčík Kalenský a partneři, advokátní a patentová kancelář, JUDr. Michal Havlík, advokát, Hálkova 1406/2, Praha 2, Nové Město, 12000

(97) **EP 2743348**  
(47) 10.01.2018  
(97) 14.02.2013  
(51) **C12N 15/09** (2006.01)  
**C07K 16/22** (2006.01)  
**C12N 1/15** (2006.01)  
**C12N 1/19** (2006.01)  
**C12N 1/21** (2006.01)  
**C12N 5/10** (2006.01)  
**C12P 21/08** (2006.01)  
(96) 10.08.2012  
(96) 12821758.5  
(73) Astellas Pharma Inc., Tokyo 103-8411, JP  
(72) KAMOHARA, Masazumi, Tokyo 103-8411, JP  
TANAKA, Hirotsugu, Tokyo 103-8411, JP  
KOYA, Yukari, Tokyo 103-8411, JP  
TAKASAKI, Jun, Tokyo 103-8411, JP  
YONEZAWA, Atsuo, Tokyo 103-8411, JP  
YOSHIMI, Eiji, Tokyo 103-8411, JP  
(54) **Nová protilátka proti lidskému NGF**  
(32) 2011176209, 2011269215  
(31) 11.08.2011, 08.12.2011  
(33) JP, JP  
(86) PCT/JP2012/070433  
(87) WO 2013/022083  
(74) Vsetečka Zelený Švorčík Kalenský a partneři, advokátní a patentová kancelář, JUDr. Michal Havlík, advokát, Hálkova 1406/2, Praha 2, Nové Město, 12000

(97) **EP 2749706**  
(47) 15.11.2017  
(97) 02.07.2014  
(51) **E04D 13/147** (2006.01)  
**B32B 7/12** (2006.01)  
**B32B 15/085** (2006.01)  
**B32B 15/20** (2006.01)  
(96) 27.12.2013  
(96) 13199621.7  
(73) VKR Holding A/S, 2970 Hørsholm, DK  
(72) Melsen, Michael, 8632 Lemming, DK  
(54) **Obrubový materiál pro použití v lemování pro strukturu pronikající střechou a způsob likvidace obrubového materiálu**  
(32) 201270826  
(31) 27.12.2012  
(33) DK  
(74) ŠTROS & KUSÁK advokátní a patentová kancelář, JUDr. David Štros, advokát, Národní 32, Praha 1, 11000

(97) **EP 2757143**  
(47) 13.12.2017  
(97) 23.07.2014  
(51) **C11D 1/83** (2006.01)  
**C11D 1/94** (2006.01)  
**C11D 17/00** (2006.01)  
**C11D 3/04** (2006.01)  
C11D 1/75 (2006.01)  
C11D 1/14 (2006.01)  
C11D 1/29 (2006.01)  
(96) 21.01.2013  
(96) 13152011.6  
(73) The Procter & Gamble Company, Cincinnati, OH 45202, US  
(72) Keuleers, Renilde Francois, 2890 Lippelo Sint Amands, BE  
Merckx, Kelly Paula August, 9473 WELLE, BE  
(54) **Detergent**  
(74) FISCHER & PARTNER IP s.r.o., Na hrobcí 294/5, Praha 2, Nové Město, 12800

(97) **EP 2760091**  
(47) 20.12.2017  
(97) 30.07.2014

(51) **H02G 3/04** (2006.01)  
(96) 24.01.2014  
(96) 14000248.6  
(73) gabo Systemtechnik GmbH, 94559 Niederwinkling, DE  
(72) Karl, Markus, 94327 Bogen, DE  
Lederer, Roland, 94374 Schwarzach, DE  
Geiger, Alexander, 94559 Niederwinkling, DE  
(54) **Kabelová ochranná trubka pro uložení kabelů**  
(32) 102013001409  
(31) 28.01.2013  
(33) DE  
(74) Háek Janeček & Švestka, Patentová a známková kancelář, Ing. Pavel Janeček, U průhonu 827/5, Praha 7, Holešovice, 17000

(97) **EP 2808553**  
(47) 22.11.2017  
(97) 03.12.2014  
(51) **F04D 29/28** (2006.01)  
**F04D 29/70** (2006.01)  
F04D 31/00 (2006.01)  
(96) 22.05.2014  
(96) 14169375.4  
(73) Vorwerk & Co. Interholding GmbH, 42275 Wuppertal, DE  
(72) Varnhorst, Mathias, 42349 Wuppertal, DE  
Erner, Thomas, 42289 Wuppertal, DE  
(54) **Elektromotor s dmychadlem**  
(32) 102013105536  
(31) 29.05.2013  
(33) DE  
(74) Macek and Partners, Mgr. Jiří Macek, Sázavská 751/16, Praha 2, Vinohrady, 12000

(97) **EP 2817082**  
(47) 22.11.2017  
(97) 29.08.2013  
(51) **B01D 53/70** (2006.01)  
**B01D 53/73** (2006.01)  
**B01D 53/78** (2006.01)  
(96) 14.02.2013  
(96) 13709296.1  
(73) Commerzialbank Mattersburg im Burgenland Aktiengesellschaft, 7210 Mattersburg, AT  
(72) PHILIPP, Franz, Josef, 63594 Hasselroth, DE  
(54) **Způsob rozkladu toxických organických sloučenin obsažených v odpadních vodách a/nebo odpadních plynech**  
(32) 2052012  
(31) 20.02.2012  
(33) AT  
(86) PCT/AT2013/050038  
(87) WO 2013/123540  
(74) KOREJZOVA LEGAL v.o.s., JUDr. Petra Sauvage de Brantes, Korunní 810/104, Praha 10, Vinohrady, 10100

(97) **EP 2827990**  
(47) 04.10.2017  
(97) 26.09.2013  
(51) **B01L 3/02** (2006.01)  
(96) 06.03.2013  
(96) 13710530.0  
(73) Dynex Technologies, Inc., Chantilly VA 20151-1621, US  
(72) FUSELLIER, Andrew, Bristow, Virginia 20136, US  
GAILLARD, Patrick, Hicksville, NY 11801, US  
(54) **Vkládací zařízení perliček reakčního čidla**  
(32) 201204891, 12160511  
(31) 21.03.2012, 21.03.2012  
(33) GB, EP  
(86) PCT/GB2013/050555  
(87) WO 2013/140128  
(74) Všeťečka Zelený Švorčík Kalenský a partneři, advokátní a patentová kancelář, JUDr. Michal Havlík, advokát, Hálkova 1406/2, Praha 2, Nové Město, 12000

(97) **EP 2828287**  
(47) 17.01.2018  
(97) 16.05.2013  
(51) **C07K 14/535** (2006.01)

(96) 18.03.2013  
(96) 13709470.2  
(73) Richter Gedeon Nyrt., 1103 Budapest, HU  
(72) FELFÖLDI, Ferenc, H-1077 Budapest, HU  
BALLAGI, Andras, H-1125 Budapest, HU  
BÉCSI, János, H-1095 Budapest, HU  
(54) **Způsob opětného sbalení G-CSF z inkluzních tělísek**  
(32) P1200172  
(31) 19.03.2012  
(33) HU  
(86) PCT/EP2013/055531  
(87) WO 2013/068603  
(74) Všeťečka Zelený Švorčík Kalenský a partneři, advokátní a patentová kancelář, JUDr. Michal Havlík, advokát, Hálkova 1406/2, Praha 2, Nové Město, 12000

(97) **EP 2837768**  
(47) 31.01.2018  
(97) 18.02.2015  
(51) **E21D 11/38** (2006.01)  
**E21D 11/10** (2006.01)  
(96) 30.06.2006  
(96) 14002660.0  
(73) Skumtech AS, 0319 Oslo, NO  
(72) Jonsson, Svein, NO-0319 Oslo, NO  
Kofoad, Carsten, 6264 Tennfjord, NO  
(54) **Výtuž v pozemních a inženýrských stavbách**  
(32) 102005032434, 102005038363, 102005048118, 102005057959, 102005057960  
(31) 09.07.2005, 11.08.2005, 06.10.2005, 03.12.2005, 03.12.2005  
(33) DE, DE, DE, DE, DE  
(74) KOREJZOVA LEGAL v.o.s., JUDr. Petra Sauvage de Brantes, Korunní 810/104, Praha 10, Vinohrady, 10100

(97) **EP 2839083**  
(47) 22.11.2017  
(97) 24.10.2013  
(51) **E02D 5/72** (2006.01)  
(96) 12.04.2013  
(96) 13716208.7  
(73) Tiroler Rohre GmbH, 6060 Hall in Tirol, AT  
(72) COULON, Jérôme, 6414 Mieming, AT  
MUTSCHLECHNER, Hermann, 6063 Rum, AT  
(54) **Zarážecí špička pro pilotu**  
(32) 4852012  
(31) 20.04.2012  
(33) AT  
(86) PCT/EP2013/001069  
(87) WO 2013/156126  
(74) Rott, Růžička & Guttmann Patentové, známkové a advokátní kanceláře, Ing. Jiří Andera, Vinohradská 37/938, Praha 2, 12000

(97) **EP 2843189**  
(47) 13.12.2017  
(97) 31.10.2013  
(51) **E21D 23/00** (2006.01)  
**E21D 11/18** (2006.01)  
(96) 26.06.2012  
(96) 12875038.7  
(73) Li, Xinbin, Beijing 100195, CN  
(72) Li, Xinbin, Beijing 100195, CN  
(54) **Samohybná podpůrná klenba tunelu**  
(32) 201210127714  
(31) 26.04.2012  
(33) CN  
(86) PCT/CN2012/077530  
(87) WO 2013/159448  
(74) Všeťečka Zelený Švorčík Kalenský a partneři, advokátní a patentová kancelář, JUDr. Michal Havlík, advokát, Hálkova 1406/2, Praha 2, Nové Město, 12000

(97) **EP 2845627**  
(47) 04.10.2017  
(97) 11.03.2015  
(51) **A62C 3/06** (2006.01)  
**A62C 31/05** (2006.01)

(96) <b>B05B 1/14</b>	(2006.01)	(96) 14188905.5	
(96) 17.10.2011		(73) VALCO CINCINNATI, INC., Cincinnati, Ohio 45246, US	
(96) 14150359.9		(72) Lowe, Kevin James, Coquitlam, British Columbia V3J 7A7, CA	
(73) Tyco Fire & Security GmbH, 8212 Neuhausen am Rheinfall, CH		Manders, Graham Terence, Vancouver, British Columbia V5K 3E6, CA	
(72) Williams, Dwight, Vidor, Texas 77662, US		Vasiu, Stelian Nicolaie, Burnaby, British Columbia V5B 4E2, CA	
Spears, Casey, Nederland, Texas, US		Brashear, James, Mason, OH Ohio 45040, US	
(54) <b>Stabilní systémy a způsoby hašení požárů průmyslových nádrží s pevnou střechou a bez nich, zahrnující proudnice stříkající provzdušněnou pěnu a do středu směřované proudnice</b>		Zuo, Aiqiu, Burnaby, British Columbia V5H 1H6, CA	
(32) 455367 P, 201161461413 P, 201161463296 P, 201161519071 P		Tran, Denis, Burnaby, British Columbia V5C 6C7, CA	
(31) 19.10.2010, 18.01.2011, 14.02.2011, 16.05.2011		Bahrami, Mehdi, Vancouver, British Columbia V6B 0A5, CA	
(33) US, US, US, US		(54) <b>Zařízení a způsob pro ověřování konstrukce lepených podkladů</b>	
(74) Traplová Hakr Kubát, advokátní a patentová kancelář, Ing. Eduard Hakr, patentový zástupce, Přístavní 24, Praha 7, 17000		(32) 201314052978	
		(31) 14.10.2013	
		(33) US	
		(74) ŽOVICOVÁ & ŽOVIC IP, s.r.o., Záhradnícka 36, Bratislava, 82108	
(97) <b>EP 2849744</b>		(97) <b>EP 2864447</b>	
(47) 22.11.2017		(47) 06.12.2017	
(97) 21.11.2013		(97) 27.12.2013	
(51) <b>A61K 31/407</b>	(2006.01)	(51) <b>C10G 3/00</b>	(2006.01)
<b>A61K 31/381</b>	(2006.01)	<b>C11B 3/02</b>	(2006.01)
<b>A61K 31/5375</b>	(2006.01)	<b>C11C 3/00</b>	(2006.01)
<b>A61K 45/06</b>	(2006.01)	<b>A61K 8/37</b>	(2006.01)
<b>A61P 29/00</b>	(2006.01)	<b>A61K 8/49</b>	(2006.01)
<b>A61P 25/08</b>	(2006.01)	<b>A61Q 19/10</b>	(2006.01)
<b>A61P 25/24</b>	(2006.01)	<b>C11B 3/00</b>	(2006.01)
<b>A61P 25/22</b>	(2006.01)	<b>C11C 3/10</b>	(2006.01)
(96) 16.05.2013		(96) 20.06.2013	
(96) 13723003.3		(96) 13733207.8	
(73) Grünenthal GmbH, 52078 Aachen, DE		(73) Elevance Renewable Sciences, Inc., Woodridge, IL 60517, US	
(72) FROSCH, Stefanie, 52078 Aachen, DE		(72) COHEN, Steven A., Naperville, IL 60540, US	
LINZ, Klaus, 53359 Rheinbach, DE		MORIE-BEBEL, M., Michelle, Naperville, IL 60540, US	
CHRISTOPH, Thomas, 52080 Aachen, DE		ILSEMAN, Alexander D., Chicago, IL 60616, US	
(54) <b>Farmaceutický prostředek zahrnující (1R,4R)-6'-fluor-N,N-dimethyl-4-fenyl-4',9'-dihydro-3'H-spiro[cyklohexan-1,1'-pyrano][3,4,B]indol]-4-amin a duloxetin</b>		BERGMANN, Benjamin, Anderson, SC 29625, US	
(32) 12003937		DIBIASE, Stephen A., River Forest, IL 60305, US	
(31) 18.05.2012		CHRISTENSEN, S., Alexander, Northwoods, IL 60185, US	
(33) EP		(54) <b>Metatezované přírodní oleje</b>	
(86) PCT/EP2013/001464		(32) 201261662318 P, 201361781892 P	
(87) WO 2013/170965		(31) 20.06.2012, 14.03.2013	
(74) Všetečka Zelený Švorčík Kalenský a partneři, advokátní a patentová kancelář, JUDr. Michal Havlík, advokát, Hálkova 1406/2, Praha 2, Nové Město, 12000		(33) US, US	
		(86) PCT/US2013/046735	
		(87) WO 2013/192384	
		(74) Traplová Hakr Kubát, advokátní a patentová kancelář, Ing. Eduard Hakr, patentový zástupce, Přístavní 24, Praha 7, 17000	
(97) <b>EP 2849746</b>		(97) <b>EP 2869853</b>	
(47) 15.11.2017		(47) 22.11.2017	
(97) 21.11.2013		(97) 09.01.2014	
(51) <b>A61K 31/407</b>	(2006.01)	(51) <b>A61L 9/14</b>	(2006.01)
<b>A61P 21/00</b>	(2006.01)	(96) 03.07.2013	
<b>A61P 29/00</b>	(2006.01)	(96) 13762254.4	
<b>A61K 31/5415</b>	(2006.01)	(73) WORKINPROGRESS ITALIA S.R.L., 20121 Milano, IT	
<b>A61K 45/06</b>	(2006.01)	(72) LONG, Matteo, 10010 Bairo (Torino), IT	
(96) 16.05.2013		(54) <b>Systém provádění, zpětného sledování, monitorování a kontroly postupu snižování počtu bakterií v uzavřeném prostředí</b>	
(96) 13724168.3		(32) TO20120589	
(73) Grünenthal GmbH, 52078 Aachen, DE		(31) 04.07.2012	
(72) FROSCH, Stefanie, 52078 Aachen, DE		(33) IT	
LINZ, Klaus, 53359 Rheinbach, DE		(86) PCT/IB2013/055449	
SCHIENE, Klaus, 41363 Jüchen, DE		(87) WO 2014/006577	
(54) <b>Farmaceutický prostředek zahrnující (1R,4R)-6'-FLUOR-N,N-DIMETHYL-4-FENYL-4',9'-DIHYDRO-3'H-SPIRO[CYKLOHEXAN-1,1'-PYRANO][3,4,B]INDOL]-4-AMIN A MELOXIKAM</b>		(74) ŽOVICOVÁ & ŽOVIC IP, s.r.o., Záhradnícka 36, Bratislava, 82108	
(32) 12003896		(97) <b>EP 2871981</b>	
(31) 18.05.2012		(47) 20.12.2017	
(33) EP		(97) 16.01.2014	
(86) PCT/EP2013/001469		(51) <b>A24C 5/42</b>	(2006.01)
(87) WO 2013/170970		(96) 09.07.2013	
(74) Všetečka Zelený Švorčík Kalenský a partneři, advokátní a patentová kancelář, JUDr. Michal Havlík, advokát, Hálkova 1406/2, Praha 2, Nové Město, 12000		(96) 13734434.7	
		(73) GIZEH Raucherbedarf GmbH, 51647 Gummersbach, DE	
		(72) MUELLER-PROVENZANO, Markus, 51645 Gummersbach, DE	
		(54) <b>Zařízení k nappávání cigaretových dutinek</b>	
		(32) 202012102605 U	
		(31) 13.07.2012	
		(33) DE	
(97) <b>EP 2860516</b>			
(47) 20.12.2017			
(97) 15.04.2015			
(51) <b>G01N 25/72</b>	(2006.01)		
(96) 14.10.2014			

- (86) PCT/EP2013/064423  
(87) WO 2014/009329  
(74) Všetěčka Zelený Švorčík Kalenský a partneři, advokátní a patentová kancelář, JUDr. Michal Havlík, advokát, Hálkova 1406/2, Praha 2, Nové Město, 12000
- 
- (97) **EP 2873664**  
(47) 01.11.2017  
(97) 16.01.2014  
(51) **C07D 401/14** (2006.01)  
**A61K 31/4709** (2006.01)  
**A61P 35/00** (2006.01)  
(96) 04.06.2013  
(96) 13817593.0  
(73) Jiangsu Hengrui Medicine Co., Ltd., Jiangsu 222047, CN  
(72) SUN, Piaoyang, Lianyungang Jiangsu 222047, CN  
WU, Guaili, Lianyungang Jiangsu 222047, CN  
YUAN, Bo, Lianyungang Jiangsu 222047, CN  
CHEN, Yongjiang, Lianyungang Jiangsu 222047, CN  
(54) **Krystalická forma I dimaleátu inhibitoru tyrozin kinázy a způsoby jeho přípravy**  
(32) 201210240697  
(31) 12.07.2012  
(33) CN  
(86) PCT/CN2013/076717  
(87) WO 2014/008794  
(74) PatentEnter s.r.o., Koliště 1965/13a, Brno, Černá Pole, 60200
- 
- (97) **EP 2874609**  
(47) 27.12.2017  
(97) 17.07.2014  
(51) **A61K 9/16** (2006.01)  
**B02C 19/06** (2006.01)  
**F26B 3/12** (2006.01)  
(96) 09.01.2014  
(96) 14701124.1  
(73) Hovione Holding Limited, Hong-Kong, CN  
(72) BOTAS, Joaquim Pedro, P-2860-480 Moita, PT  
GONÇALVES, David, P-2670-322 Loures, PT  
MARTINS, David, P-2820-242 Charneca de Caparica, PT  
NEVES, Filipe, P-1990-197 Lisboa, PT  
MELO, José, P-2675-673 Odivelas, PT  
ALMEIDA, Nuno, P-2740-274 Porto Salvo, PT  
(54) **Dynamické vysoušení suspenze (DSD) za účelem kontroly Ostwaldova zrání**  
(32) 13106738  
(31) 09.01.2013  
(33) PT  
(86) PCT/GB2014/050055  
(87) WO 2014/108687  
(74) Čermák a spol., JUDr. Karel Čermák jr. Ph.D., LL.M., Elišky Peškové 735/15, Praha 5, 15000
- 
- (97) **EP 2876058**  
(47) 31.01.2018  
(97) 27.05.2015  
(51) **B65F 3/00** (2006.01)  
(96) 19.11.2014  
(96) 14193896.9  
(73) Zöller-Kipper GmbH, 55130 Mainz, DE  
(72) Czyzewicz, Ph. D. Jacek, 80-255 Gdansk, PL  
(54) **Bezpečnostní zařízení**  
(32) 102013223840  
(31) 21.11.2013  
(33) DE  
(74) Kania, Sedlák, Smola, Ing. Lucie Lunzarová, Mendlovo náměstí 907/1a, Brno, Staré Brno, 60300
- 
- (97) **EP 2878897**  
(47) 10.01.2018  
(97) 28.11.2013  
(51) **F24H 7/04** (2006.01)  
**F28D 20/00** (2006.01)  
**F24H 9/18** (2006.01)  
**F24H 7/02** (2006.01)  
**F24H 9/00** (2006.01)
- F24H 7/00** (2006.01)  
(96) 07.02.2013  
(96) 13794592.9  
(73) Shenyang Shijie Electric Co. Ltd., Liaoning 110169, CN  
(72) ZHU, Jianxin, Shenyang Liaoning 110169, CN  
(54) **Ultra vysokonapěťové elektro-termální zařízení pro ukládání energie**  
(32) 201210159123  
(31) 22.05.2012  
(33) CN  
(86) PCT/CN2013/071521  
(87) WO 2013/174162  
(74) Čermák a spol., JUDr. Karel Čermák jr. Ph.D., LL.M., Elišky Peškové 735/15, Praha 5, 15000
- 
- (97) **EP 2888272**  
(47) 08.11.2017  
(97) 27.02.2014  
(51) **C07G 1/00** (2011.01)  
(96) 22.08.2013  
(96) 13759800.9  
(73) UPM-Kymmene Corporation, 00100 Helsinki, FI  
VALKONEN, Sanna, FI-53500 Lappeenranta, FI  
OINONEN, Kati, FI-55100 Imatra, FI  
KOITTO, Juha-Pekka, FI-53200Lappeenranta, FI  
LEPPÄNEN, Jenni, FI-53810 Lappeenranta, FI  
(54) **Způsob znovuzískání nízkomolekulárního ligninu z filtrátu**  
(32) 20125880  
(31) 24.08.2012  
(33) FI  
(86) PCT/FI2013/050817  
(87) WO 2014/029918  
(74) Rott, Růžička & Guttman Patentová, známková a advokátní kancelář, Ing. Václav Krmenčík, Vinohradská 37/938, Praha 2, 12000
- 
- (97) **EP 2892069**  
(47) 03.01.2018  
(97) 06.03.2014  
(51) **H01H 9/26** (2006.01)  
**H01H 9/24** (2006.01)  
(96) 28.08.2013  
(96) 13831992.6  
(73) Seari Electric Technology Co., Ltd., Shanghai 200063, CN  
Zhejiang Chint Electrics Co., Ltd., Yueqing, Zhejiang 325603, CN  
(72) ZHOU, Mi, Shanghai 200063, CN  
SHEN, Di, Shanghai 200063, CN  
YOU, Anshun, Shanghai 200063, CN  
JI, Huiyu, Shanghai 200063, CN  
(54) **Blokovací zařízení přepínače**  
(32) 201210315745  
(31) 30.08.2012  
(33) CN  
(86) PCT/CN2013/082439  
(87) WO 2014/032584  
(74) ŽOVICOVÁ & ŽOVIC IP, s.r.o., Záhradnícka 36, Bratislava, 82108
- 
- (97) **EP 2892949**  
(47) 10.01.2018  
(97) 13.03.2014  
(51) **C08J 5/22** (2006.01)  
**B29C 70/50** (2006.01)  
(96) 19.07.2013  
(96) 13745510.1  
(73) General Electric Company, Schenectady, NY 12345, US  
(72) RAMANAN, Harikrishnan, Singapore 117576, SG  
(54) **Způsob a zařízení pro výrobu iontovýmenných membrán**  
(32) 201261698210 P  
(31) 07.09.2012  
(33) US  
(86) PCT/US2013/051210  
(87) WO 2014/039171  
(74) ZIVKO MIJATOVIC & PARTNERS s.r.o., Jugoslávských partyzánů 639/26, Praha 6, 16000
- 
- (97) **EP 2894287**  
(47) 13.12.2017  
(97) 23.01.2014



- (51) **E06B 9/32** (2006.01)  
**E06B 9/264** (2006.01)  
**E06B 3/22** (2006.01)
- (96) 24.07.2012  
(96) 12881242.7
- (73) Intigral, Inc., Walton Hills OH 44146, US  
Zhang, Xuezhong, Chengxiang Town Taicang Jiangsu 245400, CN
- (72) ZHANG, Xuezhong, Taicang Jiangsu 245400, CN
- (54) **Zařízení sluneční clony, zabudované v dutém skle**
- (32) 201210246022  
(31) 17.07.2012  
(33) CN  
(86) PCT/CN2012/000992  
(87) WO 2014/012193  
(74) Čermák a spol., JUDr. Karel Čermák jr. Ph.D., LL.M., Elišky Peškové 735/15, Praha 5, 15000
- 
- (97) **EP 2899075**  
(47) 03.01.2018  
(97) 29.07.2015
- (51) **B60R 16/02** (2006.01)  
**H01B 7/00** (2006.01)
- (96) 13.11.2014  
(96) 14192981.0
- (73) Auto-Kabel Management GmbH, 79688 Hausen i.W., DE  
(72) Lorenz, Thomas, 41564 Kaarst, DE  
Betscher, Simon, 41515 Grevenbroich, DE
- (54) **Kabel k baterii vozidla**
- (32) 102014000700  
(31) 23.01.2014  
(33) DE  
(74) Čermák a spol., JUDr. Karel Čermák jr. Ph.D., LL.M., Elišky Peškové 735/15, Praha 5, 15000
- 
- (97) **EP 2900452**  
(47) 20.12.2017  
(97) 03.04.2014
- (51) **B29C 47/10** (2006.01)  
**B29C 47/68** (2006.01)  
**B01D 46/40** (2006.01)  
**B29C 47/08** (2006.01)
- (96) 28.08.2013  
(96) 13758798.6
- (73) SKZ-KFE gGmbH Kunststoff-Forschung und - Entwicklung, 97076 Würzburg, DE
- (72) HEIDEMEYER, Peter, 97318 Kitzingen, DE  
DEUBEL, Christian, 97273 Kürnach, DE
- (54) **Příváděcí zařízení pro přívádění vláken při výrobě plastů vyztužených vláky**
- (32) 102012217579  
(31) 27.09.2012  
(33) DE  
(86) PCT/EP2013/067825  
(87) WO 2014/048667  
(74) Čermák a spol., JUDr. Karel Čermák jr. Ph.D., LL.M., Elišky Peškové 735/15, Praha 5, 15000
- 
- (97) **EP 2900861**  
(47) 13.09.2017  
(97) 03.04.2014
- (51) **D06M 11/05** (2006.01)  
**D06M 11/13** (2006.01)  
**D06M 11/155** (2006.01)  
**D06M 11/65** (2006.01)  
**D06M 11/67** (2006.01)  
**D06M 13/144** (2006.01)  
**D06M 13/188** (2006.01)  
**D06M 13/21** (2006.01)  
**D06M 13/213** (2006.01)  
**D06M 23/14** (2006.01)  
**A61L 31/04** (2006.01)  
**D04H 1/00** (2006.01)  
**D04H 1/54** (2012.01)  
**D04H 1/552** (2012.01)
- (96) 27.09.2013  
(96) 13766564.2
- 
- (73) MorphoMed GmbH, 1030 Vienna, AT
- (72) TEUSCHL, Andreas, A-Vienna 1210, AT  
VAN GRIENSVEN, Martijn, A-1120 Vienna, AT  
REDL, Heinz, A-1060 Vienna, AT
- (54) **Produkt vyrobený z hedvábí.**
- (32) 12186272  
(31) 27.09.2012  
(33) EP  
(86) PCT/EP2013/070232  
(87) WO 2014/049134  
(74) KANIA\*SEDLÁK\*SMOLA patentová a známková kancelář, Mgr. Martina Dvořáková, Mendlovo náměstí 907/1a, Brno, Staré Brno, 60300
- 
- (97) **EP 2901449**  
(47) 03.01.2018  
(97) 24.07.2014
- (51) **H03G 9/02** (2006.01)  
**G10L 19/16** (2013.01)  
**G10L 19/002** (2013.01)  
**H03G 9/00** (2006.01)
- (96) 15.01.2014  
(96) 14740284.6
- (73) Dolby Laboratories Licensing Corporation, San Francisco, CA 94103, US  
(72) GRANT, Michael, San Francisco, California 94103-4813, US  
NORCROSS, Scott Gregory, San Francisco, California 94103-4813, US  
RIEDMILLER, Jeffrey, San Francisco, California 94103-4813, US  
WARD, Michael, San Francisco, California 94103-4813, US
- (54) **Audio kodér a dekodér s programovými hlasitostními a hraničními metadaty**
- (32) 201361754882 P, 201361824010 P  
(31) 21.01.2013, 16.05.2013  
(33) US, US  
(86) PCT/US2014/011672  
(87) WO 2014/113465  
(74) Traplová Hakr Kubát, advokátní a patentová kancelář, Ing. Eduard Hakr patentový zástupce, Přístavní 24, Praha 7, 17000
- 
- (97) **EP 2910261**  
(47) 15.11.2017  
(97) 26.08.2015
- (51) **A61M 1/34** (2006.01)  
**A61M 1/14** (2006.01)
- (96) 24.09.2009  
(96) 15159940.4
- (73) RD Nephrologie, 34000 Montpellier, FR  
(72) Ficheux, Alain, 34790 GRABELS, FR  
Argiles Ciscart, Angel, 34980 SAINT GELY DU FESC, FR
- (54) **Způsob řízení zařízení pro zpracování krve**
- (32) 0856758  
(31) 06.10.2008  
(33) FR  
(74) KOREJZOVA LEGAL v.o.s., JUDr. Petra Sauvage de Brantes, Korunní 810/104, Praha 10, Vinohrady, 10100
- 
- (97) **EP 2912933**  
(47) 31.01.2018  
(97) 02.09.2015
- (51) **A01C 7/20** (2006.01)  
A01C 7/04 (2006.01)  
A01C 7/08 (2006.01)
- (96) 04.12.2014  
(96) 14196229.0
- (73) PÖTTINGER Landtechnik GmbH, 4710 Grieskirchen, AT  
(72) Kraus, Hans Georg, 4653 Eberstälzell, AT  
Preimeß, Hans-Jörg, 9811 Lendorf, AT
- (54) **Zemědělský stroj na obdělávání půdy**
- (32) 102014002911  
(31) 28.02.2014  
(33) DE  
(74) Rott, Růžicka & Guttman Patentové, známkové a advokátní kanceláře, Ing. Jiří Andera, Vinohradská 37/938, Praha 2, 12000
- 
- (97) **EP 2926029**  
(47) 22.11.2017  
(97) 12.06.2014
- (51) **F16H 1/16** (2006.01)

	<b>F16H 57/039</b>	(2012.01)	(86)	PCT/EP2014/056143	
	<b>B62D 5/04</b>	(2006.01)	(87)	WO 2014/173612	
	<b>F16H 57/12</b>	(2006.01)	(74)	Všetečka Zelený Švorčík Kalenský a partneři, advokátní a patentová kancelář, JUDr. Michal Havlík, advokát, Hálkova 1406/2, Praha 2, Nové Město, 12000	
	<b>F16H 57/021</b>	(2012.01)			
	<b>F16H 57/022</b>	(2012.01)			
(96)	29.11.2013				
(96)	13808130.2				
(73)	JTEKT Europe, 69540 Irigny, FR				
(72)	CHAUVVAT, Philippe, 01480 Villeneuve, FR				
	GEX, Caroline, 89100 SENS, FR				
(54)	<b>Redukční ozubený převod s těsnícím uzávěrem, jenž zajišťuje axiální podepření pružiny pro vymezení vůle záběru</b>				
(32)	1261552				
(31)	03.12.2012				
(33)	FR				
(86)	PCT/FR2013/052899				
(87)	WO 2014/087080				
(74)	Čermák a spol., JUDr. Karel Čermák jr. Ph.D., LL.M., Elišky Peškové 735/15, Praha 5, 15000				
(97)	<b>EP 2933090</b>				
(47)	08.11.2017				
(97)	21.10.2015				
(51)	<b>B29C 63/00</b>	(2006.01)			
	<b>B32B 37/12</b>	(2006.01)			
	<b>B32B 37/00</b>	(2006.01)			
(96)	13.04.2015				
(96)	15163382.3				
(73)	Jowat SE, 32758 Detmold, DE				
(72)	Hohberg, Thomas, Dr., 33699 Bielefeld, DE				
(54)	<b>Způsob kaširování nánosem lepidla ve tvaru rastru</b>				
(32)	14164625				
(31)	14.04.2014				
(33)	EP				
(74)	Čermák a spol., JUDr. Karel Čermák jr. Ph.D., LL.M., Elišky Peškové 735/15, Praha 5, 15000				
(97)	<b>EP 2934145</b>				
(47)	15.11.2017				
(97)	26.06.2014				
(51)	<b>C07D 401/12</b>	(2006.01)			
	<b>C07D 413/12</b>	(2006.01)			
	<b>A61K 31/4439</b>	(2006.01)			
	<b>A61P 35/00</b>	(2006.01)			
(96)	19.12.2013				
(96)	13866465.1				
(73)	Celgene Quantical Research, Inc., San Diego, CA 92121, US				
(72)	KANOUNI, Toufike, La Jolla, CA 92037, US				
	STAFFORD, Jeffrey, Alan, San Diego, CA 92130, US				
	VEAL, James, Marvin, Apex, NC 27502, US				
	WALLACE, Michael, Brennan, San Diego, CA 92117, US				
(54)	<b>Inhibitory histon demethylázy</b>				
(32)	201261739521 P, 201361792930 P				
(31)	19.12.2012, 15.03.2013				
(33)	US, US				
(86)	PCT/US2013/076666				
(87)	WO 2014/100463				
(74)	ŽOVICOVÁ & ŽOVIC IP, s.r.o., Záhradnícka 36, Bratislava, 82108				
(97)	<b>EP 2938418</b>				
(47)	15.11.2017				
(97)	30.10.2014				
(51)	<b>B01D 29/11</b>	(2006.01)			
	<b>B01D 29/35</b>	(2006.01)			
	<b>B01D 29/64</b>	(2006.01)			
(96)	27.03.2014				
(96)	14714658.3				
(73)	Röhren- und Pumpenwerk Bauer Ges.mbH, 8570 Voitsberg, AT				
(72)	ROISS, Di Otto, 8010 Graz, AT				
	EICHLER, Dietrich, 01824 Königstein, DE				
(54)	<b>Lisovací šnekový separátor</b>				
(32)	202013003874 U				
(31)	24.04.2013				
(33)	DE				
(97)	<b>EP 2955381</b>				
(47)	10.01.2018				
(97)	14.08.2014				
(51)	<b>F04B 49/24</b>	(2006.01)			
	<b>F04B 49/035</b>	(2006.01)			
(96)	07.02.2013				
(96)	13874544.3				
(73)	Chou, Wen-San, 745 Tainan City, TW				
(72)	Chou, Wen-San, Tainan City 745, TW				
(54)	<b>Zařízení vzduchového kompresoru</b>				
(86)	PCT/CN2013/071532				
(87)	WO 2014/121497				
(74)	FISCHER & PARTNER IP s.r.o., Na hrobci 294/5, Praha 2, Nové Město, 12800				
(97)	<b>EP 2961449</b>				
(47)	27.12.2017				
(97)	04.09.2014				
(51)	<b>A61M 5/32</b>	(2006.01)			
	<b>A61M 5/24</b>	(2006.01)			
	<b>A61M 5/20</b>	(2006.01)			
(96)	27.02.2014				
(96)	14707375.3				
(73)	Owen Mumford Limited, Oxfordshire OX20 1TU, GB				
(72)	COWE, Toby, Oxford Oxfordshire OX20 1TU, GB				
	WEBB, Colin Marc, Lymm Cheshire WA13 0QQ, GB				
	EVANS, Timothy Simon, Bampton Oxfordshire OX18 2JY, GB				
	ANDERSON, Oliver, Oxford Oxfordshire OX20 1TU, GB				
(54)	<b>Automatické injekční zařízení</b>				
(32)	201303472				
(31)	27.02.2013				
(33)	GB				
(86)	PCT/EP2014/053882				
(87)	WO 2014/131858				
(74)	ZIVKO MIJATOVIC & PARTNERS s.r.o., Jugoslávských partyzánů 639/26, Praha 6, 16000				
(97)	<b>EP 2964742</b>				
(47)	13.12.2017				
(97)	12.09.2014				
(51)	<b>C12C 12/00</b>	(2006.01)			
	<b>C12C 12/04</b>	(2006.01)			
(96)	07.03.2014				
(96)	14709239.9				
(73)	Chr. Hansen A/S, 2970 Hoersholm, DK				
(72)	SAERENS, Sofie, DK-2740 Skovlunde, DK				
	SWIEGERS, Jan Hendrik, DK-3480 Fredensborg, DK				
(54)	<b>Výroba nízkoalkoholického nebo bezalkoholického piva s kmeny kvasinek Pichia kluyveri</b>				
(32)	13158261				
(31)	07.03.2013				
(33)	EP				
(86)	PCT/EP2014/054415				
(87)	WO 2014/135673				
(74)	Kania, Sedlák, Smola patentová a známková kancelář, Mgr. Martina Dvořáková, Mendlovo náměstí 907/1a, Brno, Staré Brno, 60300				
(97)	<b>EP 2974583</b>				
(47)	15.11.2017				
(97)	20.01.2016				
(51)	<b>A01C 7/04</b>	(2006.01)			
(96)	17.07.2014				
(96)	14177500.7				
(73)	Kverneland AS, 4355 Kverneland, NO				
(72)	Schumacher, Ferdinand, 59510 Lippetal-Oestinghausen, DE				
(54)	<b>Vysévací dávkovač a secí stroj na jednotlivá zrna</b>				
(74)	KOREJZOVA LEGAL v.o.s., JUDr. Petra Sauvage de Brantes, Korunní 810/104, Praha 10, Vinohrady, 10100				

(97) **EP 2989638**  
(47) 04.10.2017  
(97) 30.10.2014  
(51) **G21C 9/004** (2006.01)  
**G21C 17/028** (2006.01)  
**G21D 3/04** (2006.01)  
**G01N 1/22** (2006.01)  
G21C 17/04 (2006.01)  
G21C 17/10 (2006.01)  
G21C 19/303 (2006.01)  
G01N 1/10 (2006.01)  
G01N 1/24 (2006.01)  
(96) 24.03.2014  
(96) 14715228.4  
(73) New NP GmbH, 91052 Erlangen, DE  
(72) HILL, Axel, 64589 Stockstadt, DE  
(54) **Jaderná elektrárna s emisním monitorovacím systémem ventingového systému**  
(32) 102013207595  
(31) 25.04.2013  
(33) DE  
(86) PCT/EP2014/055804  
(87) WO 2014/173594  
(74) Čermák a spol., JUDr. Karel Čermák jr. Ph.D., LL.M., Elišky Peškové 735/15, Praha 5, 15000

(97) **EP 2993150**  
(47) 06.12.2017  
(97) 09.03.2016  
(51) **B65H 59/32** (2006.01)  
**D01H 1/115** (2006.01)  
(96) 02.04.2015  
(96) 15162349.3  
(73) Murata Machinery, Ltd., Kyoto-shi, Kyoto 601-8326, JP  
(72) Shiota, Takeshi, Kyoto 612-8686, JP  
(54) **Jednotka na dodávání jádrové příze, ústrojí na dodávání jádrové příze, spřádací stroj a způsob dodávání jádrové příze**  
(32) 2014122198  
(31) 13.06.2014  
(33) JP  
(74) Traplová Hakr Kubát, advokátní a patentová kancelář, Ing. Eduard Hakr patentový zástupce, Přístavní 24, Praha 7, 17000

(97) **EP 2995563**  
(47) 08.11.2017  
(97) 16.03.2016  
(51) **B65B 25/00** (2006.01)  
**A23L 27/00** (2016.01)  
**B65B 31/04** (2006.01)  
(96) 12.09.2014  
(96) 14184651.9  
(73) Societa' Italiana Acetilene & Derivati S.I.A.D. S.p.A. in abbreviated form SIAD S.p.A., 24126 Bergamo, IT  
ALMI Ges.m.b.H & Co KG, 4064 Oftring, AT  
Technology S.r.l., 20900 Monza (MB), IT  
(72) Malomo, Alfredo, 24100 Bergamo, IT  
Panaccio, Luigi, 20864 Agrate Brianza, IT  
Mittermayr, Alexander, 4064 Oftring, AT  
(54) **Pneumatický přístroj na odorizaci obalu, jako je miska na uchovávání potravin, obsahující výrobek, konkrétněji potravinový výrobek, a odpovídající způsob**  
(74) KOREJZOVA LEGAL v.o.s., JUDr. Petra Sauvage de Brantes, Korunní 810/104, Praha 10, Vinohrady, 10100

(97) **EP 3003734**  
(47) 15.11.2017  
(97) 11.12.2014  
(51) **B44C 3/12** (2006.01)  
**E04F 15/02** (2006.01)  
**G06F 17/50** (2006.01)  
**G05B 19/401** (2006.01)  
**E04F 15/04** (2006.01)  
**B32B 37/14** (2006.01)  
**B32B 38/00** (2006.01)  
(96) 03.06.2014  
(96) 14728528.2

(73) Bole Oü, 76805 Paldiski, EE  
(72) TARN, Hannes, EE-10414 Tallinn, EE  
(54) **Způsob výroby laminátových podlahových prken majících hrany podle přirozeného zakřivení dřevěného materiálu**  
(32) 201300022  
(31) 07.06.2013  
(33) EE  
(86) PCT/EP2014/061426  
(87) WO 2014/195281  
(74) Rott, Růžička & Guttman Patentové, známkové a advokátní kanceláře, Ing. Jana Fuchsová, patentový zástupce, Vinohradská 938/37, Praha 2, 12000

(97) **EP 3006736**  
(47) 06.12.2017  
(97) 13.04.2016  
(51) **F04B 35/04** (2006.01)  
**F04B 39/12** (2006.01)  
**F04B 39/14** (2006.01)  
**F04B 41/02** (2006.01)  
**G01L 7/16** (2006.01)  
**G01L 19/10** (2006.01)  
(96) 06.10.2015  
(96) 15188663.7  
(73) Chou, Wen-San, 745 Tainan City, TW  
(72) Chou, Wen-San, Tainan City, TW  
(54) **Vylepšený vzduchový kompresor**  
(32) 103134920  
(31) 07.10.2014  
(33) TW  
(74) FISCHER & PARTNER IP s.r.o., Na hrobcí 294/5, Praha 2, Nové Město, 12800

(97) **EP 3017193**  
(47) 01.11.2017  
(97) 08.01.2015  
(51) **F04B 37/14** (2006.01)  
**F04C 28/06** (2006.01)  
**F16K 31/126** (2006.01)  
**F16K 41/10** (2006.01)  
**F16K 51/02** (2006.01)  
**F04B 53/10** (2006.01)  
(96) 04.07.2014  
(96) 14736777.5  
(73) GARDNER DENVER S.r.l., 20032 Cormano, IT  
(72) CAVATORTA, Paolo, I-20032 Cormano, IT  
TOMEI, Umberto, I-20032 Cormano, IT  
(54) **Startovací ventil pro tekutinový stroj pracující v podtlakovém systému**  
(32) BO20130351  
(31) 05.07.2013  
(33) IT  
(86) PCT/EP2014/064388  
(87) WO 2015/001118  
(74) Traplová Hakr Kubát, advokátní a patentová kancelář, Ing. Eduard Hakr patentový zástupce, Přístavní 24, Praha 7, 17000

(97) **EP 3017698**  
(47) 20.12.2017  
(97) 11.05.2016  
(51) **A01M 7/00** (2006.01)  
**A01C 23/00** (2006.01)  
**A01B 73/06** (2006.01)  
(96) 29.10.2015  
(96) 15192053.5  
(73) Fliegl Agrartechnik GmbH, 84453 Mühldorf am Inn, DE  
(72) FLIEGL jun., Josef, 84453 Mühldorf, DE  
(54) **Rozptylovač kejdy**  
(32) 202014105317 U  
(31) 05.11.2014  
(33) DE  
(74) Traplová Hakr Kubát, advokátní a patentová kancelář, Ing. Eduard Hakr patentový zástupce, Přístavní 24, Praha 7, 17000

(97) **EP 3021027**  
(47) 31.01.2018

(97) 18.05.2016  
(51) **F16L 17/025** (2006.01)  
**F16L 21/03** (2006.01)  
(96) 13.11.2015  
(96) 15194523.5  
(73) Wavin B.V., 8011 CW Zwolle, NL  
(72) Brümmer, Günter, 49740 Haselünne, DE  
(54) **Trubkové spojení**  
(32) 202014009089 U  
(31) 17.11.2014  
(33) DE  
(74) Všeťečka Zelený Švorčík Kalenský a partneři, advokátní a patentová kancelář, JUDr. Michal Havlík, advokát, Hálkova 1406/2, Praha 2, Nové Město, 12000

(97) **EP 3023571**  
(47) 15.11.2017  
(97) 25.05.2016  
(51) **E06B 7/10** (2006.01)  
**E06B 9/52** (2006.01)  
(96) 24.11.2015  
(96) 15196058.0  
(73) VKR Holding A/S, 2970 Hørsholm, DK  
(72) WIIG, Martin Schwartz, 8260 Viby J, DK  
VESTERBY, Lasse, 8752 Østbirk, DK  
(54) **Okno se stínící sestavou a způsob poskytování větrání u takového okna**  
(32) 201470734  
(31) 24.11.2014  
(33) DK  
(74) ŠTROS & KUSÁK advokátní a patentová kancelář, JUDr. David Štros, advokát, Národní 32, Praha 1, 11000

(97) **EP 3023777**  
(47) 15.11.2017  
(97) 12.03.2015  
(51) **C07K 1/12** (2006.01)  
(96) 09.09.2013  
(96) 13893016.9  
(73) Shimadzu Corporation, Kyoto-shi, Kyoto 604-8511, JP  
(72) SHIMADA, Takashi, Kyoto-shi, Kyoto 604-8511, JP  
FUKAO, Noriko, Kyoto-shi, Kyoto 604-8511, JP  
AOKI, Chikage, Kyoto-shi, Kyoto 604-8511, JP  
SATO, Taka-Aki, Kyoto-shi, Kyoto 604-8511, JP  
(54) **Způsob přípravy peptidových fragmentů, souprava pro přípravu peptidových fragmentů zde použitých a metoda analýzy**  
(86) PCT/JP2013/074292  
(87) WO 2015/033479  
(74) PATENTSERVIS Praha a.s., Na Podkovce 281/10, Praha 4, Podolí, 14700

(97) **EP 3027882**  
(47) 10.01.2018  
(97) 05.02.2015  
(51) **F02M 55/02** (2006.01)  
**F02M 69/46** (2006.01)  
**F02M 21/02** (2006.01)  
(96) 13.06.2014  
(96) 14734757.9  
(73) Robert Bosch GmbH, 70442 Stuttgart, DE  
(72) RIEGEL, Martin, 37005 Ceske Budejovice, CZ  
KAFKA, Jan, 37005 Ceske Budejovice, CZ  
(54) **Rozdělovač paliva a vstřikovací systém paliva**  
(32) 102013214965  
(31) 31.07.2013  
(33) DE  
(86) PCT/EP2014/062357  
(87) WO 2015/014526  
(74) Čermák a spol., JUDr. Karel Čermák jr. Ph.D., LL.M., Elišky Peškové 735/15, Praha 5, 15000

(97) **EP 3030373**  
(47) 11.10.2017  
(97) 12.02.2015  
(51) **B23K 11/00** (2006.01)  
**B23K 11/11** (2006.01)  
**B23K 11/16** (2006.01)

**B23K 11/34** (2006.01)  
(96) 07.08.2014  
(96) 14747964.6  
(73) ThyssenKrupp Steel Europe AG, 47166 Duisburg, DE  
(72) CHERGUI, Azeddine, 44139 Dortmund, DE  
(54) **Způsob a zařízení pro odporové svařování sendvičových plechů**  
(32) 102013108563  
(31) 08.08.2013  
(33) DE  
(86) PCT/EP2014/067041  
(87) WO 2015/018916  
(74) Traplová Hakr Kubát, advokátní a patentová kancelář, Ing. Eduard Hakr patentový zástupce, Přístavní 24, Praha 7, 17000

(97) **EP 3030689**  
(47) 22.11.2017  
(97) 12.02.2015  
(51) **C23C 22/34** (2006.01)  
**C23C 22/36** (2006.01)  
**C09D 5/00** (2006.01)  
(96) 06.08.2014  
(96) 14750192.8  
(73) Henkel AG & Co. KGaA, 40589 Düsseldorf, DE  
(72) WOLPERS, Michael, 40699 Erkrath, DE  
STODT, Jürgen, 41466 Neuss, DE  
SUNDERMEIER, Uta, 42799 Leichlingen, DE  
ZHANG, Qi, New York Brooklyn, NY 11201, US  
WAN, Junjun, Shanghai, CN  
(54) **Směsi pro předúpravu kovů zahrnující silany a organofosforové kyseliny**  
(32) 102013215441  
(31) 06.08.2013  
(33) DE  
(86) PCT/EP2014/066938  
(87) WO 2015/018875  
(74) KOREJZOVA LEGAL v.o.s., JUDr. Petra Sauvage de Brantes, Korunní 810/104, Praha 10, Vinohrady, 10100

(97) **EP 3031051**  
(47) 13.12.2017  
(97) 02.04.2015  
(51) **G21B 1/05** (2006.01)  
**G21B 1/15** (2006.01)  
(96) 24.09.2014  
(96) 14781012.1  
(73) TAE Technologies, Inc., Foothill Ranch, CA 92610, US  
(72) TUSZEWSKI, Michel, Foothill Ranch, California 92610, US  
BINDERBAUER, Michl, Foothill Ranch, California 92610, US  
PUTVINSKI, Sergei, Foothill Ranch, California 92610, US  
SMIRNOV, Artem, Foothill Ranch, California 92610, US  
(54) **Systém pro vytváření a udržování vysoce výkonné FRC**  
(32) 201361881874 P, 201462001583 P  
(31) 24.09.2013, 21.05.2014  
(33) US, US  
(86) PCT/US2014/057157  
(87) WO 2015/048092  
(74) PATENTSERVIS Praha a.s., Na Podkovce 281/10, Praha 4, Podolí, 14700

(97) **EP 3034769**  
(47) 15.11.2017  
(97) 22.06.2016  
(51) **E06B 7/10** (2006.01)  
**E06B 9/52** (2006.01)  
(96) 24.11.2015  
(96) 15196060.6  
(73) VKR Holding A/S, 2970 Hørsholm, DK  
(72) WIIG, Martin Schwartz, 8260 Viby J, DK  
(54) **Okenní systém s ventilačním průchodem v prvku profilu**  
(32) 201470734  
(31) 24.11.2014  
(33) DK  
(74) ŠTROS & KUSÁK advokátní a patentová kancelář, JUDr. David Štros, advokát, Národní 32, Praha 1, 11000

(97) **EP 3037022**  
(47) 08.11.2017

(97) 29.06.2016  
(51) **A47F 3/04** (2006.01)  
(96) 08.09.2015  
(96) 15382442.0  
(73) Gonzalez Morlans, Sergio, 08902 Barcelona, ES  
(72) Gonzalez Morlans, Sergio, 08902 Barcelona, ES  
(54) **Chladicí vitrina**  
(32) 201431919  
(31) 23.12.2014  
(33) ES  
(74) KOREJZOVA LEGAL v.o.s., JUDr. Petra Sauvage de Brantes, Korunní 810/104, Praha 10, Vinohrady, 10100

(97) **EP 3040595**  
(47) 08.11.2017  
(97) 06.07.2016  
(51) **F16L 37/23** (2006.01)  
(96) 04.09.2015  
(96) 15183886.9  
(73) Lüdecke GmbH, 92224 Amberg, DE  
(72) DEMLEITNER, Eduard, 92289 Ursensollen, DE  
(54) **Spojovací systém pro hadicová a potrubní vedení a postup pro sestavování spojovacího systému**  
(32) 202014106118 U  
(31) 17.12.2014  
(33) DE  
(74) KOREJZOVA LEGAL v.o.s., JUDr. Petra Sauvage de Brantes, Korunní 810/104, Praha 10, Vinohrady, 10100

(97) **EP 3045438**  
(47) 29.11.2017  
(97) 20.07.2016  
(51) **C07C 2/10** (2006.01)  
**C07C 7/04** (2006.01)  
**C07C 11/08** (2006.01)  
**C07C 11/02** (2006.01)  
**C07C 11/107** (2006.01)  
(96) 19.01.2015  
(96) 15151624.2  
(73) Evonik Degussa GmbH, 45128 Essen, DE  
(72) Stochniol, Guido, 45721 Haltern am See, DE  
Peitz, Stephan, 45739 Oer-Erkenschwick, DE  
Maschmeyer, Dietrich, 45657 Recklinghausen, DE  
Reeker, Helene, 44227 Dortmund, DE  
Schallenberg, Jörg, 46286 Dorsten, DE  
(54) **Kombinovaná příprava přinejmenším butenu a oktenu z ethenu**  
(74) Traplová Hakr Kubát, advokátní a patentová kancelář, Ing. Eduard Hakr patentový zástupce, Přístavní 24, Praha 7, 17000

(97) **EP 3047088**  
(47) 08.11.2017  
(97) 26.03.2015  
(51) **E05D 11/10** (2006.01)  
(96) 18.09.2014  
(96) 14792728.9  
(73) Edscha Engineering GmbH, 42855 Remscheid, DE  
(72) PRISON, Stefan, 51375 Leverkusen, DE  
(54) **Závěs pro motorové vozidlo**  
(32) 202013008268 U  
(31) 19.09.2013  
(33) DE  
(86) PCT/DE2014/000470  
(87) WO 2015/039644  
(74) KOREJZOVA LEGAL v.o.s., JUDr. Petra Sauvage de Brantes, Korunní 810/104, Praha 10, Vinohrady, 10100

(97) **EP 3047125**  
(47) 08.11.2017  
(97) 26.03.2015  
(51) **F01D 5/06** (2006.01)  
**F04D 29/28** (2006.01)  
**F04D 29/62** (2006.01)  
**F02C 6/12** (2006.01)  
**F01D 5/02** (2006.01)  
(96) 17.09.2014  
(96) 14766720.8

(73) ABB Turbo Systems AG, 5400 Baden, CH  
(72) MORATH, Christoph, 79777 Ühlingen-Birkendorf, DE  
GANTERT, Stefan, 79807 Lottstetten, DE  
(54) **Turbodmychadlo na výfukové plyny**  
(32) 102013015563  
(31) 20.09.2013  
(33) DE  
(86) PCT/EP2014/069750  
(87) WO 2015/040038  
(74) Čermák a spol., JUDr. Karel Čermák jr. Ph.D., LL.M., Elišky Peškové 735/15, Praha 5, 15000

(97) **EP 3048415**  
(47) 19.07.2017  
(97) 27.07.2016  
(51) **G01B 21/14** (2006.01)  
**B05B 12/08** (2006.01)  
**C23C 4/00** (2016.01)  
**G01B 5/00** (2006.01)  
**G01B 11/06** (2006.01)  
**G01B 11/12** (2006.01)  
(96) 19.02.2015  
(96) 15155746.9  
(73) Sturm Maschinen- & Anlagenbau GmbH, 94330 Salching, DE  
(72) Wimmer, Patrick, 93089 Aufhausen, DE  
Bernwinkler, Fabian, 84034 Landshut, DE  
Kesting, Marc, 94315 Straubing, DE  
Völlinger, Ralf, 94315 Straubing, DE  
Schütz, Wolfgang, 94339 Leiblfing, DE  
(54) **Způsob a systém zařízení pro nátěry vnitřních stěn**  
(32) 15151724  
(31) 20.01.2015  
(33) EP  
(74) Čermák a spol., JUDr. Karel Čermák jr. Ph.D., LL.M., advokát, Elišky Peškové 735/15, Praha 5, 15000

(97) **EP 3053947**  
(47) 22.11.2017  
(97) 10.08.2016  
(51) **C08J 9/00** (2006.01)  
**C08J 9/16** (2006.01)  
**C08J 9/224** (2006.01)  
**C08J 9/232** (2006.01)  
**C08J 9/236** (2006.01)  
(96) 28.01.2016  
(96) 16153143.9  
(73) SYNBRA TECHNOLOGY B.V., 4871 NM Etten-Leur, NL  
NOORDEGRAAF, Jan, 6602 ZX WIJCHEN, NL  
RENSEN, Petrus Frederikus Maria, 6686 MH DOORNENBURG, NL  
VAN DEN HOONAARD, Kenneth, 6601 JH WIJCHEN, NL  
VAN CASTEREN, Walter, 5374 GA SCHAIJK, NL  
DE JONG, Josephus Petrus Maria, 4812 LB BREDA, NL  
EILERS, Gerardus Wilhelmus Jozef, 5706 BJ HELMOND, NL  
VAN SAS, Joannes Chrysostomus, 4661 SG HALSTEREN, NL  
(54) **Způsob výroby pěnových tvarovek**  
(32) 2014258  
(31) 06.02.2015  
(33) NL  
(74) Rott, Růžička & Guttman Patentová, známková a advokátní kancelář, Ing. Václav Krmenčík, Vinohradská 37/938, Praha 2, 12000

(97) **EP 3055188**  
(47) 08.11.2017  
(97) 16.04.2015  
(51) **B62D 5/083** (2006.01)  
**B62D 6/10** (2006.01)  
(96) 26.09.2014  
(96) 14780758.0  
(73) ThyssenKrupp Presta AG, 9492 Eschen, LI  
thyssenkrupp AG, 45143 Essen, DE  
(72) HEGEDŰS, Csaba, 3182 Karancslapujto, HU  
(54) **Řídicí hřídel pro řídicí systém motorového vozidla**  
(32) 102013111082  
(31) 07.10.2013  
(33) DE

(86) PCT/EP2014/002611  
(87) WO 2015/051886  
(74) Traplová Hakr Kubát, advokátní a patentová kancelář, Ing. Eduard Hakr patentový zástupce, Přístavní 24, Praha 7, 17000

(97) **EP 3056203**  
(47) 13.12.2017  
(97) 17.08.2016  
(51) **A61K 31/437** (2006.01)  
**C07D 471/04** (2006.01)  
**A61K 47/68** (2017.01)  
**A61P 35/00** (2006.01)  
(96) 21.04.2011  
(96) 16154533.0  
(73) Syntarga B.V., 6525 ED Nijmegen, NL  
(72) BEUSKER, Patrick Henry, 6545 CM Nijmegen, NL  
COUMANS, Rudy Gerardus Elisabeth, 6545 CM Nijmegen, NL  
ELGERSMA, Ronald Christiaan, 6545 CM Nijmegen, NL  
MENGE, Wiro Michael Petrus Bernardus, 6545 CM Nijmegen, NL  
JOOSTEN, Johannes Albertus Frederikus, 6545 CM Nijmegen, NL  
SPIJKER, Henri Johannes, 6545 CM Nijmegen, NL  
GROOT de, Franciscus Marinus Hendrikus, 6545 CM Nijmegen, NL  
(54) **Konjugáty CC-1065 a bifunkční linkery**  
(32) 326437 P, 421824 P  
(31) 21.04.2010, 10.12.2010  
(33) US, US  
(74) PATENTSERVIS Praha a.s., Na Podkovce 281/10, Praha 4, Podolí, 14700

(97) **EP 3059276**  
(47) 20.12.2017  
(97) 24.08.2016  
(51) **C08J 5/24** (2006.01)  
**D21H 17/33** (2006.01)  
**D21H 27/28** (2006.01)  
**B44C 5/04** (2006.01)  
**B32B 29/06** (2006.01)  
(96) 06.05.2013  
(96) 16158974.2  
(73) Surface Technologies GmbH & Co. KG, 15837 Baruth, DE  
(72) Hoff, Egon, 56869 Mastershausen, DE  
(54) **Způsob výroby dekoračního listu a jeho použití**  
(32) 102012207845  
(31) 10.05.2012  
(33) DE  
(74) Traplová Hakr Kubát, advokátní a patentová kancelář, Ing. Eduard Hakr patentový zástupce, Přístavní 24, Praha 7, 17000

(97) **EP 3061973**  
(47) 13.12.2017  
(97) 31.08.2016  
(51) **F04C 25/02** (2006.01)  
**F04C 29/00** (2006.01)  
**F04C 18/16** (2006.01)  
F04C 18/12 (2006.01)  
(96) 23.02.2016  
(96) 16157019.7  
(73) Ebara Corporation, Tokyo 144-8510, JP  
(72) OJIMA, Yoshinori, Ohta-ku, Tokyo 144-8510, JP  
YOSHIDA, Naoya, Ohta-ku, Tokyo 144-8510, JP  
SHIOKAWA, Atsushi, Ohta-ku, Tokyo 144-8510, JP  
SEKIGUCHI, Shinichi, Ohta-ku, Tokyo 144-8510, JP  
(54) **Vakuové čerpadlo**  
(32) 2015035641, 2016006803  
(31) 25.02.2015, 18.01.2016  
(33) JP, JP  
(74) Čermák a spol., JUDr. Karel Čermák jr. Ph.D., LL.M., Elišky Peškové 735/15, Praha 5, 15000

(97) **EP 3063948**  
(47) 20.12.2017  
(97) 07.05.2015  
(51) **H04Q 1/14** (2006.01)  
(96) 24.10.2014  
(96) 14790565.7  
(73) CommScope Technologies LLC, Hickory, NC 28602, US  
(72) NEUMETZLER, Heiko, 12623 Berlin, DE

(54) **Držák štítku**  
(32) 102013221820  
(31) 28.10.2013  
(33) DE  
(86) PCT/EP2014/072813  
(87) WO 2015/062980  
(74) Traplová Hakr Kubát, advokátní a patentová kancelář, Ing. Eduard Hakr patentový zástupce, Přístavní 24, Praha 7, 17000

(97) **EP 3070546**  
(47) 18.10.2017  
(97) 21.09.2016  
(51) **G04B 37/14** (2006.01)  
(96) 17.03.2015  
(96) 15159511.3  
(73) Fendi S.r.l., 00144 Roma, IT  
(72) Vivone, Luigi, 1787 Mur (Vully) VD, CH  
(54) **Náramkové hodinky s vyměnitelným řemínkem**  
(74) Všeťečka Zelený Švorčík Kalenský a partneři, advokátní a patentová kancelář, JUDr. Michal Havlík, advokát, Hálkova 1406/2, Praha 2, Nové Město, 12000

(97) **EP 3071501**  
(47) 03.01.2018  
(97) 28.05.2015  
(51) **B66B 1/40** (2006.01)  
**B66B 5/00** (2006.01)  
(96) 13.11.2014  
(96) 14799398.4  
(73) Inventio AG, 6052 Hergiswil, CH  
(72) ROUSSEL, Frank Olivier, CH-6006 Luzern, CH  
(54) **Způsob k provozu výtahového řídicího zařízení**  
(32) 13193861  
(31) 21.11.2013  
(33) EP  
(86) PCT/EP2014/074545  
(87) WO 2015/074958  
(74) Čermák a spol., JUDr. Karel Čermák jr. Ph.D., LL.M., Elišky Peškové 735/15, Praha 5, 15000

(97) **EP 3074335**  
(47) 03.01.2018  
(97) 04.06.2015  
(51) **B66B 23/04** (2006.01)  
**B66B 23/20** (2006.01)  
**B66B 23/24** (2006.01)  
(96) 14.11.2014  
(96) 14799744.9  
(73) Inventio AG, 6052 Hergiswil, CH  
(72) BOROS, Csaba, 92901 Dunajska Streda, SK  
MATHEISL, Michael, A-2331 Vösendorf, AT  
NESZMERAK, Wolfgang, A-1120 Wien, AT  
SCHULZ, Robert, A-1100 Wien, AT  
(54) **Pohon zábradelního madla pro pohyblivé schody nebo pohyblivý chodník**  
(32) 13194551  
(31) 27.11.2013  
(33) EP  
(86) PCT/EP2014/074631  
(87) WO 2015/078709  
(74) Čermák a spol., JUDr. Karel Čermák jr. Ph.D., LL.M., Elišky Peškové 735/15, Praha 5, 15000

(97) **EP 3074342**  
(47) 17.01.2018  
(97) 04.06.2015  
(51) **C01B 7/07** (2006.01)  
**B01D 53/68** (2006.01)  
**C07C 17/20** (2006.01)  
**B01D 53/04** (2006.01)  
**B01D 53/78** (2006.01)  
**B01D 53/86** (2006.01)  
**C07C 17/25** (2006.01)  
**C07C 17/395** (2006.01)  
(96) 10.11.2014  
(96) 14809480.8

(73) Arkema France, 92700 Colombes, FR  
(72) COLLIER, Bertrand, F-69230 Saint-genis-Laval, FR  
DEUR-BERT, Dominique, F-69390 Charly, FR  
LACAMBRA, Joaquin, F-69390 Vernaison, FR  
PIGAMO, Anne, F-69340 Francheville, FR  
(54) **Způsob čištění kyseliny chlorovodíkové**  
(32) 1361736  
(31) 28.11.2013  
(33) FR  
(86) PCT/FR2014/052868  
(87) WO 2015/079137  
(74) Všeťečka Zelený Švorčík Kalenský a partneři, advokátní a patentová kancelář, JUDr. Michal Havlík, advokát, Hálkova 1406/2, Praha 2, Nové Město, 12000

(97) **EP 3075292**  
(47) 29.11.2017  
(97) 05.10.2016  
(51) **A47J 36/10** (2006.01)  
**A47J 43/046** (2006.01)  
**A47J 43/07** (2006.01)  
**A47J 43/08** (2006.01)  
**B01F 13/04** (2006.01)  
**B01F 15/00** (2006.01)  
(96) 02.08.2013  
(96) 16166517.9  
(73) Vorwerk & Co. Interholding GmbH, 42275 Wuppertal, DE  
(72) Caldewey, Uwe, 44229 Dortmund, DE  
(54) **Kuchyňské spotřebiče provozované elektřinou**  
(32) 102012107518, 102013012192  
(31) 16.08.2012, 23.07.2013  
(33) DE, DE  
(74) Macek and Partners, Mgr. Jiří Macek, Sázavská 751/16, Praha 2, Vinohrady, 12000

(97) **EP 3075580**  
(47) 18.10.2017  
(97) 05.10.2016  
(51) **B60D 5/00** (2006.01)  
**B61D 17/22** (2006.01)  
**B62D 47/02** (2006.01)  
(96) 24.03.2016  
(96) 16162340.0  
(73) Bombardier Transportation GmbH, 10785 Berlin, DE  
(72) Grzesiuk, Tomasz, 1120 Wien, AT  
Petto, Michael, 1220 Wien, AT  
Singer, Gotthard, 2000 Stockerau, AT  
(54) **Sestava dvojitého vlnovce pro přechod mezi dvěma úseky vozidla s kloubovým spojením vozidla, vozidlo s dvojitým vlnovcem, způsob výroby dvojitě vlnovcové sestavy a pro přípravu vozidla obsahujícího sestavu s dvojitým vlnovcem**  
(32) 102015205965  
(31) 01.04.2015  
(33) DE  
(74) Macek and Partners, Mgr. Jiří Macek, Sázavská 751/16, Praha 2, Vinohrady, 12000

(97) **EP 3075904**  
(47) 08.11.2017  
(97) 05.10.2016  
(51) **D21H 19/38** (2006.01)  
**B65D 65/42** (2006.01)  
**D21H 19/56** (2006.01)  
**D21H 19/58** (2006.01)  
(96) 31.03.2015  
(96) 15161983.0  
(73) BillerudKorsnäs AB, 169 27 Solna, SE  
(72) Larsson, Mikael, SE-656 37 Karlstad, SE  
Ragnarsson, Micael, SE-660 50 Vålberg, SE  
Kritzinger, Johannes, CH-4600 Olten, CH  
Schölkopf, Joachim, CH-8956 Killwangen, CH  
(54) **Substrát s roztžitelným potahem**  
(74) INPARTNERS GROUP, Ing. Dušan Kendereški, Koliště 1965/13a, Brno, Černá Pole, 60200

(97) **EP 3076123**  
(47) 13.12.2017  
(97) 05.10.2016  
(51) **F42C 21/00** (2006.01)  
**G01R 31/04** (2006.01)  
(96) 30.03.2015  
(96) 15382155.8  
(73) Maxamcorp Holding, S.L., 28042 Madrid, ES  
(72) Montaño Rueda, Luis Diego, E-48960 Galdácano- Vizcaya, ES  
Niekerk, Hendrik Van, E-48960 Galdácano- Vizcaya, ES  
Botija González, José Manuel, E-48960 Galdácano- Vizcaya, ES  
Zabalo Arena, Iñigo, E-48960 Galdácano- Vizcaya, ES  
(54) **Způsob validace zápalných hlavíc**  
(74) FAJNOR IP s.r.o., Pobřežní 249/46, Praha 8, Karlín, 18600

(97) **EP 3078372**  
(47) 13.09.2017  
(97) 12.10.2016  
(51) **A61K 31/352** (2006.01)  
**A61P 25/02** (2006.01)  
**A61P 25/00** (2006.01)  
**C07D 311/22** (2006.01)  
**C07D 311/24** (2006.01)  
**C07D 311/30** (2006.01)  
(96) 17.07.2014  
(96) 16169414.6  
(73) TOYAMA CHEMICAL CO., LTD., Tokyo 160-0023, JP  
(72) TANAKA, Keiichi, Toyama-shi Toyama, 930-8508, JP  
MORIMOTO, Kimiko, Toyama-shi Toyama, 930-8508, JP  
(54) **Činidlo pro léčbu chorob na bázi inhibičního efektu faktoru inhibice migrace makrofágu**  
(32) 2013149690  
(31) 18.07.2013  
(33) JP  
(74) Čermák a spol., JUDr. Karel Čermák jr. Ph.D., LL.M., advokát, Elišky Peškové 735/15, Praha 5, 15000

(97) **EP 3092164**  
(47) 18.10.2017  
(97) 16.07.2015  
(51) **B62D 1/19** (2006.01)  
(96) 08.01.2015  
(96) 15700173.6  
(73) ThyssenKrupp Presta AG, 9492 Eschen, LI  
thyssenkrupp AG, 45143 Essen, DE  
(72) HEITZ, Thomas, 9493 Mauren, LI  
REGNER, Sebastian, 88131 Lindau, DE  
SCHACHT, Arne, 6800 Feldkirch, AT  
KREUTZ, Daniel, 6800 Feldkirch, AT  
(54) **Systém proti nárazu z netkaného vláknitého materiálu**  
(32) 102014000069  
(31) 09.01.2014  
(33) DE  
(86) PCT/EP2015/000016  
(87) WO 2015/104214  
(74) Traplová Hakr Kubát, advokátní a patentová kancelář, Ing. Eduard Hakr patentový zástupce, Přístavní 24, Praha 7, 17000

(97) **EP 3092183**  
(47) 15.11.2017  
(97) 16.07.2015  
(51) **B65D 77/04** (2006.01)  
**B65D 81/133** (2006.01)  
**B65D 5/50** (2006.01)  
(96) 16.12.2014  
(96) 14828218.9  
(73) Chanel Parfums Beauté, 92200 Neuilly sur Seine, FR  
(72) CASTEX, Nicolas, F-92700 Colombes, FR  
LEGASTELOIS, Sylvie, F-92600 Asnieres sur Seine, FR  
PERRIN, Olivier, F-92320 Chatillon, FR  
(54) **Výrobek zahrnující lahvičku kosmetického produktu a obal**  
(32) 1450112  
(31) 08.01.2014  
(33) FR

(86) PCT/FR2014/053366  
(87) WO 2015/104472  
(74) Rott, Růžička & Guttman Patentové, známkové a advokátní kanceláře, Ing. Ivana Jirotková, patentová zástupkyně, Vinohradská 37, Praha 2, 12000

(97) **EP 3098898**  
(47) 10.01.2018  
(97) 30.11.2016  
(51) **H01M 10/6556** (2014.01)  
**H01M 10/6571** (2014.01)  
(96) 28.05.2015  
(96) 15169653.1  
(73) Mahle International GmbH, 70376 Stuttgart, DE  
(72) Baumann, Tobias, 74321 Bietigheim-Bissingen, DE  
Kuznia, Thomas, 73732 Esslingen, DE  
Treier, Joachim, 77728 Oppenau, DE  
Schäfer, Bernd, 70176 Stuttgart, DE  
Hirsch, Stefan, 70180 Stuttgart, DE  
Henke, Timo, 71394 Kernen/Rommelshausen, DE  
Stoekel, Jérôme, 68540 Boll-Willer, FR  
(54) **Zařízení pro regulaci teploty pro řízení teploty baterie, zejména motorového vozidla**  
(74) Všeťečka Zelený Švorčík Kalenský a partneři, advokátní a patentová kancelář, JUDr. Michal Havlík, advokát, Hálkova 1406/2, Praha 2, Nové Město, 12000

(97) **EP 3099999**  
(47) 01.11.2017  
(97) 06.08.2015  
(51) **F42B 3/103** (2006.01)  
**F42B 3/198** (2006.01)  
**F42B 3/195** (2006.01)  
(96) 22.01.2015  
(96) 15705767.0  
(73) Electrovac Hacht & Huber GmbH, 94121 Salzweg, DE  
(72) BAUER, Christian, 3430 Tulln, AT  
THUMFART, Dieter, 3400 Klosterneuburg, AT  
(54) **Způsob výroby soklu zapalovače**  
(32) 662014  
(31) 30.01.2014  
(33) AT  
(86) PCT/EP2015/000119  
(87) WO 2015/113746  
(74) Čermák a spol., JUDr. Karel Čermák jr. Ph.D., LL.M., Elišky Peškové 735/15, Praha 5, 15000

(97) **EP 3103183**  
(47) 29.11.2017  
(97) 08.10.2015  
(51) **H02K 1/24** (2006.01)  
**H02K 7/04** (2006.01)  
**H02K 19/14** (2006.01)  
(96) 13.03.2015  
(96) 15710758.2  
(73) Siemens Aktiengesellschaft, 80333 München, DE  
(72) BALLWEG, Marion, 97494 Bundorf, DE  
BÜTTNER, Klaus, 97618 Hollstadt, DE  
KIRCHNER, Klaus, 97645 Ostheim, DE  
(54) **Reluktační rotor s mechanickou stabilizací**  
(32) 14162700  
(31) 31.03.2014  
(33) EP  
(86) PCT/EP2015/055339  
(87) WO 2015/150055  
(74) Čermák a spol., JUDr. Karel Čermák jr. Ph.D., LL.M., Elišky Peškové 735/15, Praha 5, 15000

(97) **EP 3107900**  
(47) 15.11.2017  
(97) 27.08.2015  
(51) **C07D 217/02** (2006.01)  
**C07D 217/24** (2006.01)  
**C07D 405/06** (2006.01)  
**A61K 31/472** (2006.01)  
**A61P 9/00** (2006.01)

(96) 20.02.2015  
(96) 15709289.1  
(73) Les Laboratoires Servier, 92284 Suresnes Cedex, FR  
(72) CHIMENTI, Stefano, F-75011 Paris, FR  
COURCHAY, Christine, F-91430 Igny, FR  
DESSINGES, Aimée, F-92500 Rueil-Malmaison, FR  
GELLIBERT, Françoise, F-91440 Bures-sur-Yvette, FR  
GOUMENT, Bertrand, F-78220 Viroflay, FR  
KONNERT, Marc, F-95170 Deuil-la-Barre, FR  
PEGLION, Jean-Louis, F-78110 Le Vesinet, FR  
POITEVIN, Christophe, F-75011 Paris, FR  
VILAINE, Jean-Paul, F-92290 Chatenay Malabry, FR  
VILLENEUVE, Nicole, F-92500 Rueil Malmaison, FR  
(54) **Deriváty 5-benzylisochinolinu pro léčbu kardiovaskulárních chorob**  
(32) 1451389  
(31) 21.02.2014  
(33) FR  
(86) PCT/FR2015/050415  
(87) WO 2015/124877  
(74) Rott, Růžička & Guttman Patentové, známkové a advokátní kanceláře, Ing. Ivana Jirotková, patentová zástupkyně, Vinohradská 37, Praha 2, 12000

(97) **EP 3110540**  
(47) 01.11.2017  
(97) 03.09.2015  
(51) **B01J 8/12** (2006.01)  
(96) 11.02.2015  
(96) 15704300.1  
(73) AXENS, 92508 Rueil Malmaison Cedex, FR  
(72) LAMBERT, Fabian, F-78400 Chatou, FR  
(54) **Katalytický reaktor s mobilním ložem umožňující čelit přerušením cirkulace katalyzátoru a způsob využívající uvedený reaktor**  
(32) 1451613  
(31) 27.02.2014  
(33) FR  
(86) PCT/EP2015/052863  
(87) WO 2015/128191  
(74) Traplová Hakr Kubát, advokátní a patentová kancelář, Ing. Eduard Hakr patentový zástupce, Přístavní 24, Praha 7, 17000

(97) **EP 3112065**  
(47) 15.11.2017  
(97) 04.01.2017  
(51) **B23B 31/11** (2006.01)  
**B23C 5/26** (2006.01)  
**B23B 31/40** (2006.01)  
(96) 02.06.2016  
(96) 16172572.6  
(73) Putsch GmbH & Co. KG, 58095 Hagen, DE  
(54) **Strojně poháněné zařízení, zejména frézovací zařízení**  
(32) 102015110405  
(31) 29.06.2015  
(33) DE  
(74) Všeťečka Zelený Švorčík Kalenský a partneři, advokátní a patentová kancelář, JUDr. Michal Havlík, advokát, Hálkova 1406/2, Praha 2, Nové Město, 12000

(97) **EP 3114006**  
(47) 20.12.2017  
(97) 11.09.2015  
(51) **B62D 5/04** (2006.01)  
(96) 27.02.2015  
(96) 15713206.9  
(73) JTEKT Europe, 69540 Irigny, FR  
(72) BOURDREZ, Sébastien, F-69510 Yzeron, FR  
MOULAIRE, Pascal, F-69890 La Tour de Salvagny, FR  
RAVIER, Christophe, F-69780 Saint Pierre de Chandieu, FR  
(54) **Způsob filtrace pro zjištění přechodů signálu servořízení**  
(32) 1451683  
(31) 03.03.2014  
(33) FR



(86) PCT/FR2015/050471  
(87) WO 2015/132508  
(74) Čermák a spol., JUDr. Karel Čermák jr. Ph.D., LL.M., Elišky Peškové  
735/15, Praha 5, 15000

(97) **EP 3114267**  
(47) 20.12.2017  
(97) 17.11.2016  
(51) **D06F 37/10** (2006.01)  
**D06F 37/42** (2006.01)  
E05B 17/22 (2006.01)  
(96) 13.10.2015  
(96) 15801117.1  
(73) Alliance Laundry CE s.r.o., 742 58 Příbor, CZ  
(72) LECO, Tomas, 73939 Lucina, CZ  
BUCANEK, Antonin, 74235 Odry, CZ  
ELIAS, Petr, 74221 Koprivnice, CZ  
JANICEK, Milan, 74235 Odry, CZ  
(54) **Bezpečnostní zařízení pro detekci zajištění dveří pracího bubnu  
pračky**  
(32) 201531084 U  
(31) 14.05.2015  
(33) CZ  
(86) PCT/CZ2015/050008  
(87) WO 2016/180381  
(74) Kania, Sedlak, Smola - Patentová kancelář, ing Tomáš Benda, Mendlovo  
náměstí 907/1a, Brno, Staré Brno, 60300

(97) **EP 3117907**  
(47) 25.10.2017  
(97) 18.01.2017  
(51) **B05D 1/00** (2006.01)  
**C23C 14/20** (2006.01)  
**C23C 14/16** (2006.01)  
**C23C 14/58** (2006.01)  
**C23C 14/02** (2006.01)  
**C23C 16/50** (2006.01)  
**C23C 28/00** (2006.01)  
**B05D 3/00** (2006.01)  
**B05D 3/14** (2006.01)  
(96) 13.07.2015  
(96) 15176519.5  
(73) HEC High End Coating GmbH, 35108 Allendorf (Eder), DE  
(72) Koch, Matthias, 59969 Bromskirchen, DE  
(54) **Způsob pro výrobu potažených substrátů**  
(74) Všeťečka Zelený Švorčík Kalenský a partneři, advokátní a patentová  
kancelář, Dr. Petr Kalenský, advokát, Hálkova 2, Praha 2, 12000

(97) **EP 3118249**  
(47) 29.11.2017  
(97) 18.01.2017  
(51) **C08K 7/14** (2006.01)  
**C08L 23/12** (2006.01)  
(96) 14.07.2015  
(96) 15176672.2  
(73) Borealis AG, 1220 Vienna, AT  
(72) Jerabek, Michael, 4060 Leonding, AT  
Stockreiter, Wolfgang, 4048 Puchenau, AT  
Lummerstorfer, Thomas, 4201 Gramastetten, AT  
(54) **Vlákný vyztužený kompozit**  
(74) Všeťečka Zelený Švorčík Kalenský & Partners, Advokátní a patentová  
kancelář, JUDr. Otakar Švorčík, advokát, Hálkova 2, Praha 2, 12000

(97) **EP 3121336**  
(47) 13.09.2017  
(97) 25.01.2017  
(51) **E01F 15/04** (2006.01)  
(96) 24.07.2015  
(96) 15178334.7  
(73) voestalpine Krems Finaltechnik GmbH, 3502 Krems-Lerchenfeld, AT  
(72) Mader, Christian, 3500 Krems, AT  
(54) **Zadržovací systém vozidel**  
(74) Čermák a spol., JUDr. Karel Čermák jr. Ph.D., LL.M., Elišky Peškové  
735/15, Praha 5, 15000

(97) **EP 3122627**  
(47) 10.01.2018  
(97) 01.10.2015  
(51) **B64C 27/12** (2006.01)  
**F16H 3/72** (2006.01)  
(96) 20.03.2015  
(96) 15717024.2  
(73) Safran Helicopter Engines, 64510 Bordes, FR  
(72) BEDDOK, Stéphane, F-64000 Pau, FR  
BAZET, Jean-Michel, F-64110 Gelos, FR  
(54) **Transmisní celek pro letoun a vrtulník**  
(32) 1452615  
(31) 27.03.2014  
(33) FR  
(86) PCT/FR2015/050707  
(87) WO 2015/145046  
(74) Všeťečka Zelený Švorčík Kalenský a partneři, advokátní a patentová  
kancelář, JUDr. Michal Havlík, advokát, Hálkova 1406/2, Praha 2, Nové  
Město, 12000

(97) **EP 3136729**  
(47) 17.01.2018  
(97) 01.03.2017  
(51) **H04N 19/593** (2014.01)  
**H04N 19/70** (2014.01)  
**H04N 19/44** (2014.01)  
**H04N 19/46** (2014.01)  
**H04N 19/11** (2014.01)  
**H04N 19/176** (2014.01)  
**H04N 19/105** (2014.01)  
**H04N 19/159** (2014.01)  
**H04N 19/109** (2014.01)  
**H04N 19/137** (2014.01)  
**H04N 19/463** (2014.01)  
(96) 27.06.2012  
(96) 16192029.3  
(73) Samsung Electronics Co., Ltd., Gyeonggi-do 16677, KR  
(72) SEREGIN, Vadim, Gyeonggi-do, KR  
KIM, Il-koo, Gyeonggi-do, KR  
(54) **Zařízení pro dekódování videa intra predikce**  
(32) 201161501974 P  
(31) 28.06.2011  
(33) US  
(74) PATENTSERVIS Praha a.s., Na Podkovce 281/10, Praha 4, Podolí, 14700

(97) **EP 3143352**  
(47) 29.11.2017  
(97) 19.11.2015  
(51) **F28D 21/00** (2006.01)  
**F28F 9/22** (2006.01)  
(96) 07.05.2015  
(96) 15720913.1  
(73) Linde AG, 80331 München, DE  
(72) STEINBAUER, Manfred, 82399 Raisting, DE  
KERBER, Christiane, 82343 Pöcking, DE  
LEHMACHER, Axel, 82544 Egling-Moosham, DE  
(54) **Tepelný výměník s kanály k tlumení pohybu kapaliny**  
(32) 14001684  
(31) 13.05.2014  
(33) EP  
(86) PCT/EP2015/000931  
(87) WO 2015/172870  
(74) Traplová Hakr Kubát, advokátní a patentová kancelář, Ing. Eduard Hakr  
patentový zástupce, Přístavní 24, Praha 7, 17000

(97) **EP 3172976**  
(47) 10.01.2018  
(97) 31.05.2017  
(51) **A24C 5/34** (2006.01)  
**G05B 19/418** (2006.01)  
(96) 24.11.2015  
(96) 15196141.4  
(73) International Tobacco Machinery Poland Sp. z o.o., 26-600 Radom, PL  
(72) SIKORA, Leszek, 26-600 Radom, PL  
CIESLIKOWSKI, Bartosz, 26-600 Radom, PL  
(54) **Způsob a systém produkce výrobků ve tvaru tyčinky**

(74) Všecka Zelený Švorčík Kalenský a partneři, advokátní a patentová kancelář, JUDr. Michal Havlík, advokát, Hálkova 1406/2, Praha 2, Nové Město, 12000

(97) **EP 3176355**

(47) 31.01.2018

(97) 07.06.2017

(51) **E06B 3/48** (2006.01)

E06B 9/13 (2006.01)

(96) 04.10.2016

(96) 16002133.3

(73) Seuster KG, 58513 Lüdenscheid, DE

(72) Fischer, Jörg, 44269 Dortmund, DE

(54) **Roletová vrata**

(32) 102015015499

(31) 01.12.2015

(33) DE

(74) KANIA SEDLÁK SMOLA patentová kancelář Veronika Zemanová, Mendlovo náměstí 907/1a, Brno, Staré Brno, 60300

(97) **EP 3184297**

(47) 08.11.2017

(97) 28.06.2017

(51) **B65D 30/08** (2006.01)

**B65D 30/24**

(2006.01)

**B32B 27/10**

(2006.01)

**B32B 29/06**

(2006.01)

**D21H 27/10**

(2006.01)

**D21H 27/30**

(2006.01)

**D21H 27/32**

(2006.01)

**D21H 27/34**

(2006.01)

**D21H 27/36**

(2006.01)

**B32B 27/32**

(2006.01)

**B32B 7/04**

(2006.01)

**B65D 65/38**

(2006.01)

**B32B 3/02**

(2006.01)

(96) 12.09.2016

(96) 16188257.6

(73) BillerudKorsnäs AB, 169 27 Solna, SE

(72) Lindström, Ove, SE-952 42 Kalix, SE

(54) **Pytlový papír odolný proti dešti**

(32) 15201666

(31) 21.12.2015

(33) EP

(74) INPARTNERS GROUP, Ing. Dušan Kendereški, Koliště 1965/13a, Brno, Černá Pole, 60200

## Zveřejněné překlady pozměněného, nebo omezeného znění evropských patentových spisů

U následujících udělených evropských patentů s účinky pro Českou republiku byl majitelem předložen opravený překlad patentového spisu do českého jazyka (§ 35d odst. 2 zákona č. 527/1990 Sb., v platném znění).

Datem zveřejnění opraveného překladu evropského patentového spisu je datum publikace tohoto Věstníku.

(97) **EP 2119726**

(97) **EP 2705752**

## Evropské patenty zachované v pozměněném nebo omezeném znění

V této části jsou uvedeny evropské patenty s účinky pro Českou republiku, které byly Evropským úřadem podle článku 102 Úmluvy o udělování evropských patentů zachovány v omezeném znění podle čl. 105a - 105c EPC 2000, nebo v pozměněném znění (§ 35f zákona č. 527/1990 Sb., v platném znění).

(97) Datum oznámení o zachování patentu

EP 1644019 21.02.2018

## Evropské patenty zrušené Evropským patentovým úřadem

Následující evropské patenty udělené Evropským patentovým úřadem s účinky pro Českou republiku byly zrušeny Evropským patentovým úřadem podle článku 102 Úmluvy o udělování evropských patentů (§ 35f odst. 2 zákona č. 527/1990 Sb., v platném znění).

(97) EP 1505973

(97) EP 1747995

(97) EP 2009075

(97) EP 2807103

## PD4A

## Převod práv a ostatní změny majitelů evropských patentů

(97) **EP 1408911**

(73) ONXEO S.A., 75015 Paris, FR

(97) **EP 1838938**

(73) Novabrik International Inc., Montréal, QC H1J 2T7, CA

(97) **EP 1561919**

(73) Umicore AG & Co. KG, 63457 Hanau-Wolfgang, DE

(97) **EP 1879736**

(73) GPCP IP Holdings LLC, Atlanta, 30303, GA, US

(97) **EP 1735496**

(73) GPCP IP Holdings LLC, Atlanta, 30303, GA, US

(97) **EP 1979536**

(73) GPCP IP Holdings LLC, Atlanta, 30303, GA, US

(97) **EP 1756359**

(73) GPCP IP Holdings LLC, Atlanta, 30303, GA, US

(97) **EP 1985754**

(73) GPCP IP Holdings LLC, Atlanta, 30303, GA, US

(97) **EP 1761671**

(73) GPCP IP Holdings LLC, Atlanta, 30303, GA, US

(97) **EP 1998750**

(73) ONXEO S.A., 75015 Paris, FR

(97) **EP 1792610**

(73) ONXEO S.A., 75015 Paris, FR

(97) **EP 2001662**

(73) GPCP IP Holdings LLC, Atlanta, 30303, GA, US

(97) **EP 2035220**  
(73) GPCP IP Holdings LLC, Atlanta, 30303, GA, US

(97) **EP 2057016**  
(73) GPCP IP Holdings LLC, Atlanta, 30303, GA, US

(97) **EP 2074259**  
(73) GPCP IP Holdings LLC, Atlanta, 30303, GA, US

(97) **EP 2078834**  
(73) Umicore AG & Co. KG, 63457 Hanau-Wolfgang, DE

(97) **EP 2132380**  
(73) GPCP IP Holdings LLC, Atlanta, 30303, GA, US

(97) **EP 2161070**  
(73) Umicore AG & Co. KG, 63457 Hanau-Wolfgang, DE

(97) **EP 2261066**  
(73) Bosal ACPS Holding 2 B.V., 4131 PK Vianen, NL

(97) **EP 2373405**  
(73) Umicore AG & Co. KG, 63457 Hanau-Wolfgang, DE

(97) **EP 2391504**  
(73) GPCP IP Holdings LLC, Atlanta, 30303, GA, US

(97) **EP 2399011**  
(73) Umicore AG & Co. KG, 63457 Hanau-Wolfgang, DE

(97) **EP 2420841**  
(73) INSERM (Institut National de la Santé et de la Recherche Médicale),  
75013 Paris, FR  
Université Paris Descartes, 75006 Paris, FR  
Assistance Publique-Hôpitaux de Paris (AP-HP), 75004 Paris, FR

(97) **EP 2452839**  
(73) Bosal ACPS Holding 2 B.V., 4131 PK Vianen, NL

(97) **EP 2492393**  
(73) GPCP IP Holdings LLC, Atlanta, 30303, GA, US

(97) **EP 2563771**  
(73) Viamet Pharmaceuticals (NC), Inc., Durham, 27703, NC, US

(97) **EP 2607549**  
(73) GPCP IP Holdings LLC, Atlanta, 30303, GA, US

(97) **EP 2609254**  
(73) PMC RAIL.ONE AG, 92318 Neumarkt, DE

(97) **EP 2610051**  
(73) GPCP IP Holdings LLC, Atlanta, 30303, GA, US

(97) **EP 2633991**  
(73) GPCP IP Holdings LLC, Atlanta, 30303, GA, US

(97) **EP 2636099**  
(73) EfaPel - Empresa Fabril De Produtos Eléctricos, S.A., 3200-355 Serpins,  
PT

(97) **EP 2668183**  
(73) Immunic AG, 82152 Planegg-Martinsried, DE

(97) **EP 2668183**  
(73) 4SC AG, 82152 Planegg-Martinsried, DE

(97) **EP 2668183**  
(73) 4SC Discovery GmbH, 82152 Planegg-Martinsried, DE

(97) **EP 2676820**  
(73) Bosal ACPS Holding 2 B.V., 4131 PK Vianen, NL

(97) **EP 2679367**  
(73) Mitsubishi Heavy Industries Machinery Systems, Ltd., Hyogo 652-8585,  
JP

(97) **EP 2732037**  
(73) University of Saskatchewan, Saskatoon, Saskatchewan S7N 2X8, CA

(97) **EP 2733493**  
(73) INSERM (Institut National de la Santé et de la Recherche Médicale),  
75013 Paris, FR  
Université Paris Descartes, 75006 Paris, FR  
Assistance Publique-Hôpitaux de Paris (AP-HP), 75004 Paris, FR

(97) **EP 2741620**  
(73) VALSOIA S.p.A., 40138 Bologna, IT

(97) **EP 2774770**  
(73) Flooring Technologies Ltd., Kalkara SCM 1001, MT

(97) **EP 2792789**  
(73) GPCP IP Holdings LLC, Atlanta, 30303, GA, US

(97) **EP 2792790**  
(73) GPCP IP Holdings LLC, Atlanta, 30303, GA, US

(97) **EP 2948704**  
(73) A RAYMOND ET CIE, 38000 Grenoble, FR

(97) **EP 3043949**  
(73) Sinterleghe S.r.l., 28877 Anzola d'Ossola (VB), IT

(97) **EP 3070546**  
(73) Fendi S.r.l., 00144 Roma, IT

**FG1K**

**Zapsané užité vzory - přehled podle čísel zápisu**

V období uzávěrky tohoto čísla Věstníku zapsal Úřad průmyslového vlastnictví tyto užité vzory.

(11)	(51)		(11)	(51)		(11)	(51)	
31514	<b>B 24 B 45/00</b>	(2006.01)	31523	<b>C 02 F 3/06</b>	(2006.01)	31532	<b>A 23 K 50/75</b>	(2016.01)
31515	<b>G 01 N 3/08</b>	(2006.01)	31524	<b>A 61 B 18/14</b>	(2006.01)	31533	<b>A 23 K 50/75</b>	(2016.01)
31516	<b>C 02 F 1/42</b>	(2006.01)	31525	<b>C 02 F 1/469</b>	(2006.01)	31534	<b>C 04 B 26/26</b>	(2006.01)
31517	<b>B 08 B 9/04</b>	(2006.01)	31526	<b>A 61 M 21/00</b>	(2006.01)	31535	<b>C 04 B 26/26</b>	(2006.01)
31518	<b>A 43 B 23/00</b>	(2006.01)	31527	<b>B 24 B 51/00</b>	(2006.01)	31536	<b>B 65 D 6/00</b>	(2006.01)
31519	<b>C 02 F 3/28</b>	(2006.01)	31528	<b>G 01 N 13/02</b>	(2006.01)	31537	<b>B 23 Q 11/08</b>	(2006.01)
31520	<b>A 41 D 13/01</b>	(2006.01)	31529	<b>G 01 N 13/02</b>	(2006.01)	31538	<b>E 21 D 21/02</b>	(2006.01)
31521	<b>B 05 B 15/60</b>	(2018.01)	31530	<b>C 22 B 1/24</b>	(2006.01)			
31522	<b>A 43 B 17/04</b>	(2006.01)	31531	<b>A 61 B 5/053</b>	(2006.01)			

**FG1K**

**Zapsané užité vzory - řazené podle MPT**

(51)	<b>A23K 50/75</b>	(2016.01)	(11)	31522	
	<b>A23K 10/30</b>	(2016.01)	(21)	<b>2017-34278</b>	
(11)	31532		(22)	31.10.2017	
(21)	<b>2018-34553</b>		(47)	27.02.2018	
(22)	05.01.2018		(73)	SVÚM a.s., Čelákovice, CZ	
(47)	27.02.2018			VÚB a.s., Ústí nad Orlicí, CZ	
(73)	Veterinární a farmaceutická univerzita Brno, Fakulta veterinární medicíny, Brno, Královo Pole, CZ			CLUTEX - Klastř Technické textilie, z.s., Liberec 7, CZ	
	ZZN Pelhřimov a. s., Pelhřimov, CZ		(72)	Chvojka Martin Ing., Praha 5, CZ	
(72)	Straková Eva prof. Ing., Ph.D., Brno, CZ			Mészáros Michal Ing., Praha 14 - Černý most, CZ	
	Suchý Pavel prof. MVDr. Ing., CSc., Brno, CZ			Keprta Ivan Ing., Doudleby nad Orlicí, CZ	
	Karel Karel Ing., Pelhřimov, CZ			Bartošová Kateřina Mgr., Ph.D., Nové Město nad Metují, CZ	
	Kubiska Zdeněk Ing., Pelhřimov, CZ		(54)	<b>Funkční vložka do bot se silnými magnety</b>	
(54)	<b>Krmná směs pro výkrm kachen na bázi kombinace sójového a lupinového šrotu z odslupkovaných semen odrůd lupiny bílé (Lupinus albus)</b>		(51)	<b>A43B 23/00</b>	(2006.01)
			(11)	31518	
(51)	<b>A23K 50/75</b>	(2016.01)	(21)	<b>2017-34179</b>	
	<b>A23K 10/30</b>	(2016.01)	(22)	06.10.2017	
(11)	31533		(47)	27.02.2018	
(21)	<b>2018-34559</b>		(73)	Rozsypal Dušan Ing., Přerov, CZ	
(22)	08.01.2018		(72)	Rozsypal Dušan Ing., Přerov, CZ	
(47)	27.02.2018		(54)	<b>Ochranný návlak na obuv</b>	
(73)	Veterinární a farmaceutická univerzita Brno, Ústav výživy zvířat, Brno, CZ		(51)	<b>A61B 18/14</b>	(2006.01)
	ZZN Pelhřimov a. s., Pelhřimov, CZ		(11)	31524	
(72)	Straková Eva prof. Ing., Ph.D., Brno, CZ		(21)	<b>2017-34320</b>	
	Suchý Pavel prof. MVDr. Ing., CSc., Brno, CZ		(22)	07.11.2017	
	Karel Karel Ing., Pelhřimov, CZ		(47)	27.02.2018	
	Kubiska Zdeněk Ing., Pelhřimov, CZ		(73)	Masarykova univerzita, Brno, CZ	
(54)	<b>Krmná směs pro výkrm brojlerových kuřat na bázi kombinace sójového a lupinového šrotu z odslupkovaných semen odrůd lupiny bílé (Lupinus albus)</b>			Volencec RD Int., s.r.o., Hradec Králové - Třebeš, CZ	
				S.A.B. Impex, s.r.o., Bedřichovice, p. Šlapanice u Brna, CZ	
(51)	<b>A41D 13/01</b>	(2006.01)	(72)	Andrašina Tomáš MUDr., Ph.D., Brno, CZ	
	<b>F21V 8/00</b>	(2006.01)		Kuběna Petr Ing., Hradec Králové, CZ	
	<b>F21Y 101/00</b>	(2016.01)	(54)	<b>Katétr k ireverzibilní elektroporaci</b>	
	<b>G02B 6/00</b>	(2006.01)	(74)	Jan Brykner, Resslova 741, Hradec Králové, 50002	
(11)	31520		(51)	<b>A61B 5/053</b>	(2006.01)
(21)	<b>2017-34210</b>			<b>A61B 5/16</b>	(2006.01)
(22)	13.10.2017		(11)	31531	
(47)	27.02.2018		(21)	<b>2017-34500</b>	
(73)	Rock Empire, s.r.o., Benešov nad Ploučnicí, CZ		(22)	21.12.2017	
(72)	Homola Zbyněk, Děčín 14, CZ		(47)	27.02.2018	
(54)	<b>Popruh osobního postroje s bezpečnostním osvětlením pomocí alespoň jednoho světlovodu</b>		(73)	Slamka Consulting, s.r.o., Ostrava, Moravská Ostrava, CZ	
(74)	Bohemia Patent, Ing. Jana Vanděliková, Vodičkova 791/41, Praha 1 - Nové Město, 11000		(72)	Malčík Martin doc. RNDr., Ph.D., Ostrava, Svinov, CZ	
			(54)	<b>Zařízení pro měření a diagnostiku galvanické reakce pokožky při práci s počítačem</b>	
(51)	<b>A43B 17/04</b>	(2006.01)	(74)	Ing. Petr Soukup, patentový zástupce, tř. Svobody 43/39, Olomouc, 77900	
	<b>A61N 2/06</b>	(2006.01)	(51)	<b>A61M 21/00</b>	(2006.01)
			(11)	31526	
			(21)	<b>2017-34413</b>	

- (22) 04.12.2017  
(47) 27.02.2018  
(73) Stiegler Martin, Praha 8, CZ  
Sedláček Jiří Ing., Praha 7, CZ  
Trčka Burijan, Praha 3, CZ  
(72) Stiegler Martin, Praha 8, CZ  
Sedláček Jiří Ing., Praha 7, CZ  
Trčka Burijan, Praha 3, CZ  
(54) **Hák na bodysuspension s vlastním nábrusem**  
(74) Martin Stiegler, Formánkova, Praha 8, 18200
- 
- (51) **B05B 15/60** (2018.01)  
**B05B 15/63** (2018.01)  
(11) 31521  
(21) **2017-34256**  
(22) 26.10.2017  
(47) 27.02.2018  
(73) Girič Marek, Moravský Žižkov, CZ  
(72) Girič Marek, Moravský Žižkov, CZ  
(54) **Prodlužovací nástavec pro aplikační pistole**  
(74) DANĚK & PARTNERS Advokátní a patentová kancelář, Ing. Vilém Daněk Ph.D., LL.M., Vinohradská 17, Praha 2, 12000
- 
- (51) **B08B 9/04** (2006.01)  
**B08B 9/053** (2006.01)  
**B65H 75/44** (2006.01)  
**B65H 75/38** (2006.01)  
**B60P 3/035** (2006.01)  
(11) 31517  
(21) **2017-34155**  
(22) 29.09.2017  
(47) 27.02.2018  
(73) EUROM, s.r.o., Podolí, CZ  
ROM B.V., 3771 Barneveld, NL  
(72) Pecka Martin Ing., Podolí, CZ  
(54) **Ustavovací systém pro navíjecí cívku s tlakovou hadicí tlakového čistícího stroje pro čištění odpadů a kanalizací**  
(74) Kania, Sedlák, Smola, Ing. Jiří Malůšek, Mendlovo náměstí 157/1, Brno, Staré Brno, 60300
- 
- (51) **B23Q 11/08** (2006.01)  
(11) 31537  
(21) **2018-34662**  
(22) 31.01.2018  
(47) 27.02.2018  
(73) HESTEGO a.s., Vyškov, Vyškov - Město, CZ  
(72) Habarta Tomáš Ing., Bučovice, CZ  
(54) **Teleskopický kryt obráběcího stroje opatřený předstěrací**  
(74) INPROCHES Patentová a známková kancelář, Mgr. Alžběta Jurtíková, patentová zástupkyně, Mezírka 1, Brno, 60200
- 
- (51) **B24B 45/00** (2006.01)  
**B24B 21/14** (2006.01)  
(11) 31514  
(21) **2017-33948**  
(22) 24.07.2017  
(47) 27.02.2018  
(73) BROLLE, v.o.s., Zakřany, CZ  
(54) **Lamela s děleným jádrem na kontaktní kotouč pásové brusky**  
(74) Advokátní kancelář Hroza & Zapletal, Mgr. Zuzana Zapletalová, Arne Nováka 4/6, Brno, Veveří, 60200
- 
- (51) **B24B 51/00** (2006.01)  
**B24B 49/12** (2006.01)  
(11) 31527  
(21) **2017-34464**  
(22) 18.12.2017  
(47) 27.02.2018  
(73) Strojírny a stavby Třinec, a.s., Třinec, Staré Město, CZ  
(72) Nohal Petr Ing., Třinec, CZ  
Podolewski Grzegorz Ing., Bystřice nad Olší, CZ  
(54) **Brousicí stroj**  
(74) Ing. Jan Chwistek, Náměstí ČSA 5/3, Český Těšín, 73701
- 
- (51) **B65D 6/00** (2006.01)  
**B65D 6/16** (2006.01)
- (11) 31536  
(21) **2018-34573**  
(22) 11.01.2018  
(47) 27.02.2018  
(73) Trepka Jaroslav, Milevsko, CZ  
(72) Trepka Jaroslav, Milevsko, CZ  
(54) **Přepravka břemen ve tvaru kvádrů, zejména sestavy nápojových kartonů**  
(74) PatentCentrum Sedlák & Partners s.r.o., Husova tř. 1847/5, České Budějovice, České Budějovice 3, 37001
- 
- (51) **C02F 1/42** (2006.01)  
**C02F 1/58** (2006.01)  
**C02F 1/28** (2006.01)  
**C02F 101/12** (2006.01)  
(11) 31516  
(21) **2017-34102**  
(22) 13.09.2017  
(47) 27.02.2018  
(73) KUNST, spol. s r.o., Hranice, Hranice I - Město, CZ  
Sigmaintest spol. s r.o., Praha 1, Nové Město, CZ  
Vysoká škola chemicko - technologická v Praze, Praha 6, Dejvice, CZ  
Vysoké učení technické v Brně, Brno, CZ  
(72) Boráň Jaroslav Ing., Ph.D., Lipník nad Bečvou, Lipník nad Bečvou I - Město, CZ  
Chládková Helena Ing., Bystrovany, CZ  
Wanner Jiří prof. Ing., DrSc., Praha 5, Stodůlky, CZ  
Johanidesová Iva Ing., Ústí nad Orlicí, CZ  
Houdková Lucie Ing., Ph.D., Paršovice, CZ  
(54) **Zařízení pro získávání nutrientů, zejména fosforu, z odpadních vod**  
(74) Ing. Petr Soukup, patentový zástupce, tř. Svobody 43/39, Olomouc, 77900
- 
- (51) **C02F 1/469** (2006.01)  
(11) 31525  
(21) **2017-34392**  
(22) 27.11.2017  
(47) 27.02.2018  
(73) ASIO, spol. s r.o., Brno, Horní Heršpice, CZ  
Vysoká škola chemicko - technologická v Praze, Praha 6, Dejvice, CZ  
SPUR a.s., Zlín, Louky, CZ  
(72) Škorvan Ondřej Ing., Sušice, Sušice II, CZ  
Plotěný Miroslav Ing., Jiřkovice, CZ  
Paidar Martin doc. Ing., Ph.D., Praha 5, Stodůlky, CZ  
Kimmer Dušan Ing., CSc., Zlín, CZ  
(54) **Zařízení pro zvyšování a/nebo snižování obsahu solí ve vodném prostředí pomocí kapacitní deionizace**  
(74) KANIA SEDLÁK SMOLA patentová kancelář, Ing. Veronika Zemanová, Mendlovo náměstí 907/1a, Brno, Staré Brno, 60300
- 
- (51) **C02F 3/06** (2006.01)  
**C02F 3/20** (2006.01)  
**C02F 3/12** (2006.01)  
**C02F 3/30** (2006.01)  
**C02F 9/14** (2006.01)  
**B01D 63/00** (2006.01)  
**B01D 65/02** (2006.01)  
(11) 31523  
(21) **2017-34313**  
(22) 06.11.2017  
(47) 27.02.2018  
(32) 30.11.2016  
(31) 50123-2016  
(33) SK  
(73) Píjak Pavol Ing., Praha 4, Újezd u Průhonic, CZ  
(72) Píjak Pavol Ing., Praha 4, Újezd u Průhonic, CZ  
(54) **Zařízení pro biologické čištění odpadních vod**  
(74) Ing. Petr Soukup, patentový zástupce, tř. Svobody 43/39, Olomouc, 77900
- 
- (51) **C02F 3/28** (2006.01)  
(11) 31519  
(21) **2017-34205**  
(22) 12.10.2017  
(47) 27.02.2018  
(73) ASIO, spol. s r.o., Brno, Horní Heršpice, CZ  
Vysoká škola chemicko - technologická v Praze, Praha 6, Dejvice, CZ  
KONEKO, spol. s r.o., Ostrava, Mariánské Hory, CZ

(72)	Polášková Martina Ing., Popůvky, CZ Plotěný Miroslav Ing., Jiřkovice, CZ Popelář David Ing., Rychvald, CZ Dolejš Petr Ing., Plzeň, Bolevec, CZ Bartáček Jan doc. Ing., Ph.D., Praha 6, Ruzyně, CZ		
(54)	<b>Anaerobní reaktor</b>		
(74)	KANIA SEDLÁK SMOLA patentová kancelář Veronika Zemanová, Mendlovo náměstí 907/1a, Brno, Staré Brno, 60300		
(51)	<b>C04B 26/26</b> (2006.01) <b>C04B 16/02</b> (2006.01) <b>C04B 24/36</b> (2006.01)		
(11)	31534		
(21)	<b>2018-34566</b>		
(22)	10.01.2018		
(47)	27.02.2018		
(73)	ČVUT v Praze, Fakulta stavební, Praha 6, CZ		
(72)	Valentin Jan Ing., Ph.D., Kouřim, CZ Valentová Tereza Ing., Praha 6, CZ Vacková Pavla Ing., Praha 6, CZ		
(54)	<b>Asfaltové směsi mastixového typu s definovanou čarou zrnitosti pro ložní vrstvy vozovek</b>		
(74)	Ing. Lenka Bobková, Kosmická 755, Praha 4, 14900		
(51)	<b>C04B 26/26</b> (2006.01) <b>C04B 16/02</b> (2006.01) <b>C04B 24/36</b> (2006.01)		
(11)	31535		
(21)	<b>2018-34567</b>		
(22)	10.01.2018		
(47)	27.02.2018		
(73)	ČVUT v Praze, fakulta stavební, Praha 6, CZ		
(72)	Valentin Jan Ing., Ph.D., Kouřim, CZ Mondschein Petr Ing., Ph.D., Praha 6, CZ Landa Filip Bc., Praha 6, CZ		
(54)	<b>Asfaltové směsi mastixového typu s definovanou čarou zrnitosti pro ložní vrstvy vozovek</b>		
(74)	Ing. Lenka Bobková, Kosmická 755, Praha 4, 14900		
(51)	<b>C22B 1/24</b> (2006.01) <b>C22B 1/248</b> (2006.01) <b>C22B 7/00</b> (2006.01) <b>B09B 3/00</b> (2006.01)		
(11)	31530		
(21)	<b>2017-34474</b>		
(22)	19.12.2017		
(47)	27.02.2018		
(73)	Gajdzica Martin, Třinec, CZ		
(72)	Gajdzica Martin, Třinec, CZ		
(54)	<b>Briketa či peleta pro vsázku do metalurgických agregátů</b>		
(74)	Ing. Vladimír Belfín, Litovická 305, Hostivice, 25301		

(51)	<b>E21D 21/02</b> (2006.01) <b>E02D 5/80</b> (2006.01)		
(11)	31538		
(21)	<b>2018-34666</b>		
(22)	18.08.2015		
(47)	27.02.2018		
(73)	STRIX Chomutov, a.s., Chomutov, CZ		
(72)	Dufka Dušan, Chomutov, CZ		
(54)	<b>Inteligentní geotechnický kotevní systém pro kotvení skalních bloků</b>		
(51)	<b>G01N 13/02</b> (2006.01)		
(11)	31528		
(21)	<b>2017-34467</b>		
(22)	18.12.2017		
(47)	27.02.2018		
(73)	Ústav fyziky plazmatu AV ČR, v. v. i., Praha 8, Libeň, CZ		
(72)	Brožek Vlastimil doc. Ing., DrSc., Praha 6, CZ Mušálek Radek Ing., Ph.D., Třinec, CZ Kutílek Zdeněk, Praha 5, CZ Tůma Lukáš, Praha 10, CZ		
(54)	<b>Poloautomatické zařízení na měření povrchového napětí roztoků</b>		
(74)	Ing. Václav Herman, Hlavní 43, Průhonice, 25243		
(51)	<b>G01N 13/02</b> (2006.01)		
(11)	31529		
(21)	<b>2017-34468</b>		
(22)	18.12.2017		
(47)	27.02.2018		
(73)	Ústav fyziky plazmatu AV ČR, v. v. i., Praha 8, Libeň, CZ		
(72)	Brožek Vlastimil doc. Ing., DrSc., Praha 6, CZ Mušálek Radek Ing., Ph.D., Třinec, CZ Tůma Lukáš, Praha 10, CZ Kutílek Zdeněk, Praha 5, CZ		
(54)	<b>Poloautomatické zařízení na měření povrchového napětí suspenzí</b>		
(74)	Ing. Václav Herman, Hlavní 43, Průhonice, 25243		
(51)	<b>G01N 3/08</b> (2006.01) <b>G01N 3/00</b> (2006.01) <b>G01N 33/36</b> (2006.01) <b>G01L 5/04</b> (2006.01)		
(11)	31515		
(21)	<b>2017-33972</b>		
(22)	01.08.2017		
(47)	27.02.2018		
(73)	Technická univerzita v Liberci, Liberec I - Staré Město, CZ		
(72)	Havelka Antonín doc. Ing., CSc., Liberec 1, CZ Kovalova Natalia Ing., Liberec 15, CZ		
(54)	<b>Zařízení pro měření pevnosti švů textilních materiálů při víceosém namáhání</b>		
(74)	STRNAD Patentová a známková kancelář, Ing. Václav Strnad, Rychtářská 375/31, Liberec 14, 46014		

### Seznam majitelů zapsaných užitéch vzorů

(73)	(11)	(51)		(73)	(11)	(51)	
ASIO, spol. s r.o., Brno, Horní Heršpice, CZ	31519	<b>C 02 F 3/28</b>	(2006.01)	KONEKO, spol. s r.o., Ostrava, Mariánské Hory, CZ	31519	<b>C 02 F 3/28</b>	(2006.01)
ASIO, spol. s r.o., Brno, Horní Heršpice, CZ	31525	<b>C 02 F 1/469</b>	(2006.01)	KUNST, spol. s r.o., Hranice, Hranice I - Město, CZ	31516	<b>C 02 F 1/42</b>	(2006.01)
BROLLE, v.o.s., Zakřany, CZ	31514	<b>B 24 B 45/00</b>	(2006.01)	Masarykova univerzita, Brno, CZ	31524	<b>A 61 B 18/14</b>	(2006.01)
CLUTEX - Klastar Technické textilie, z.s., Liberec 7, CZ	31522	<b>A 43 B 17/04</b>	(2006.01)	Rock Empire, s.r.o., Benešov nad Ploučnicí, CZ	31520	<b>A 41 D 13/01</b>	(2006.01)
ČVUT v Praze, fakulta stavební, Praha 6, CZ	31535	<b>C 04 B 26/26</b>	(2006.01)	ROM B.V., 3771 Barneveld, NL	31517	<b>B 08 B 9/04</b>	(2006.01)
ČVUT v Praze, Fakulta stavební, Praha 6, CZ	31534	<b>C 04 B 26/26</b>	(2006.01)	S.A.B. Impex, s.r.o., Bedřichovice, p. Šlapanice u Brna, CZ	31524	<b>A 61 B 18/14</b>	(2006.01)
EUROM, s.r.o., Podolí, CZ	31517	<b>B 08 B 9/04</b>	(2006.01)	Sigminvest spol. s r.o., Praha 1, Nové Město, CZ	31516	<b>C 02 F 1/42</b>	(2006.01)
HESTEGO a.s., Vyškov, Vyškov - Město, CZ	31537	<b>B 23 Q 11/08</b>	(2006.01)	Slamka Consulting, s.r.o., Ostrava, Moravská Ostrava, CZ	31531	<b>A 61 B 5/053</b>	(2006.01)
				SPUR a.s., Zlín, Louky, CZ	31525	<b>C 02 F 1/469</b>	(2006.01)

(73)	(11)	(51)	(73)	(11)	(51)
STRIX Chomutov, a.s., Chomutov, CZ	31538	<b>E 21 D 21/02</b>	(2006.01)	Vysoká škola chemicko - technologická v Praze, Praha 6, Dejvice, CZ	31519 <b>C 02 F 3/28</b> (2006.01)
Strojírny a stavby Třinec, a.s., Třinec, Staré Město, CZ	31527	<b>B 24 B 51/00</b>	(2006.01)	Vysoká škola chemicko - technologická v Praze, Praha 6, Dejvice, CZ	31525 <b>C 02 F 1/469</b> (2006.01)
SVÚM a.s., Čelákovice, CZ	31522	<b>A 43 B 17/04</b>	(2006.01)	Vysoké učení technické v Brně, Brno, CZ	31516 <b>C 02 F 1/42</b> (2006.01)
Technická univerzita v Liberci, Liberec I - Staré Město, CZ	31515	<b>G 01 N 3/08</b>	(2006.01)	ZZN Pelhřimov a. s., Pelhřimov, CZ	31532 <b>A 23 K 50/75</b> (2016.01)
Ústav fyziky plazmatu AV ČR, v. v. i., Praha 8, Libeň, CZ	31528	<b>G 01 N 13/02</b>	(2006.01)	ZZN Pelhřimov a. s., Pelhřimov, CZ	31533 <b>A 23 K 50/75</b> (2016.01)
Ústav fyziky plazmatu AV ČR, v. v. i., Praha 8, Libeň, CZ	31529	<b>G 01 N 13/02</b>	(2006.01)	Gajdzica Martin, Třinec, CZ	31530 <b>C 22 B 1/24</b> (2006.01)
Veterinární a farmaceutická univerzita Brno, Fakulta veterinární medicíny, Brno, Královo Pole, CZ	31532	<b>A 23 K 50/75</b>	(2016.01)	Girič Marek, Moravský Žižkov, CZ	31521 <b>B 05 B 15/60</b> (2018.01)
Veterinární a farmaceutická univerzita Brno, Ústav výživy zvířat, Brno, CZ	31533	<b>A 23 K 50/75</b>	(2016.01)	Pijak Pavol Ing., Praha 4, Újezd u Průhonic, CZ	31523 <b>C 02 F 3/06</b> (2006.01)
Volenc RD Int., s.r.o., Hradec Králové - Třebeš, CZ	31524	<b>A 61 B 18/14</b>	(2006.01)	Rozsypal Dušan Ing., Přerov, CZ	31518 <b>A 43 B 23/00</b> (2006.01)
VÚB a.s., Ústí nad Orlicí, CZ	31522	<b>A 43 B 17/04</b>	(2006.01)	Sedláček Jiří Ing., Praha 7, CZ	31526 <b>A 61 M 21/00</b> (2006.01)
Vysoká škola chemicko - technologická v Praze, Praha 6, Dejvice, CZ	31516	<b>C 02 F 1/42</b>	(2006.01)	Stiegler Martin, Praha 8, CZ	31526 <b>A 61 M 21/00</b> (2006.01)
				Trčka Burijan, Praha 3, CZ	31526 <b>A 61 M 21/00</b> (2006.01)
				Trepka Jaroslav, Milevsko, CZ	31536 <b>B 65 D 6/00</b> (2006.01)

**FG4Q**

**Zapsané průmyslové vzory - přehled podle čísel zápisu**

V období uzávěrky tohoto čísla Věstníku zapsal Úřad průmyslového vlastnictví tyto průmyslové vzory:

(11)	(51)	(11)	(51)
37166	06-04	37167	06-01

**FG4Q**

**Zapsané průmyslové vzory - přehled podle tříd**

(51) **06-01**  
(11) 37167  
(21) 2017-40982  
(22) 12.07.2017  
(15) 22.02.2018  
(54) **Destička na sezení**  
(28) 1  
(73) Soukupová Romana, Praha 6, CZ  
Šťastný Martin, Praha 6, CZ  
Kavan Ladislav Mgr., Praha 6, CZ  
(72) Soukupová Romana, Praha 6, CZ  
Šťastný Martin, Praha 6, CZ  
Kavan Ladislav Mgr., Praha 6, CZ

(51) **06-04**  
(11) 37166  
(21) 2017-41051  
(22) 09.10.2017  
(15) 21.02.2018  
(54) **Policový díl**  
(28) 1  
(73) Příkryl David Ing., Praha 6, CZ  
(72) Příkryl David Ing., Praha 6, CZ

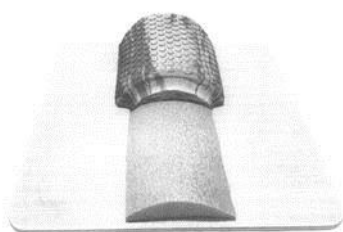

1.1



1.2

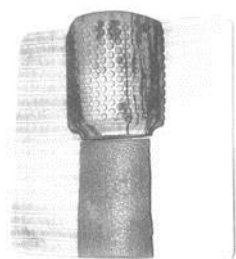

1.3

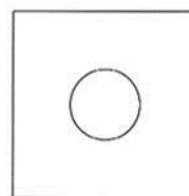

1.1

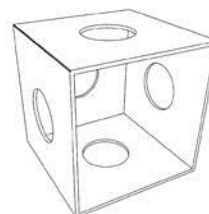

1.2

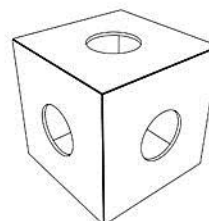

1.3



**Seznam vlastníků zapsaných průmyslových vzorů**

(73)	(11)	(51)	(73)	(11)	(51)
Kavan Ladislav Mgr., Praha 6, CZ	37167	06-01	Soukupová Romana, Praha 6, CZ	37167	06-01
Příkryl David Ing., Praha 6, CZ	37166	06-04			
Šťastný Martin, Praha 6, CZ	37167	06-01			

## Úřední rozhodnutí a oznámení

### MK4A, MK4F

### Zánik patentů a autorských osvědčení uplynutím doby platnosti

(11)	(21)	Int.Cl/(51)	(11)	(21)	Int.Cl/(51)
294078	1999-3148	8/A61K 9/20	298027	1999-2865	8/C07D 493/04
294785	1999-3141	8/B42D 15/10	298075	1999-2939	8/E02D 29/02
295189	1999-3103	8/C07D 231/38	298999	1999-3039	8/B65D 71/00
295213	1999-3074	8/H04W 12/06	299024	2004-976	8/B41M 3/14
296009	1999-3079	8/B62D 61/12	299414	1999-3009	8/A61K 31/485
296442	1998-606	8/C21D 8/12	299421	1999-3335	8/C04B 35/573
297805	1998-532	8/F42B 39/00			

### MM4A, MM4F

### Zániky patentů a autorských osvědčení pro nezaplacení udržovacích poplatků

(11)	(21)	Int.Cl/(51)	(11)	(21)	Int.Cl/(51)
288705	1998-2564	8/C02F 3/00	302733	2010-620	8/C12M 1/36
293344	2001-607	8/C12P 3/00	303612	2010-628	8/C07D 487/22
296234	2001-630	8/H04M 17/00	304068	2002-564	8/C08L 33/00
296591	2003-2302	8/A61K 47/14	304784	2013-626	8/F21S 4/00
297716	2000-1243	8/B60J 10/02	304786	2013-625	8/F21S 4/00
297757	2002-766	8/C21B 7/20	305461	2013-627	8/G01N 29/14
299173	2002-595	8/B41M 5/26	305648	2014-554	8/D06M 13/352
301744	2004-887	8/F23C 10/20	306736	2016-42	8/E04F 15/02
301745	2004-888	8/F23C 10/30			

### MK1K

### Zániky užitečných vzorů uplynutím doby platnosti

(11)	(21)	(51)	(11)	(21)	(51)	(11)	(21)	(51)
18472	2008-19688	E04C 2/06	(2006.01)	25993	2013-28315	A23C 19/09	(2006.01)	
21278	2010-23076	A23K 1/18	(2006.01)	25994	2013-28318	A01K 5/02	(2006.01)	
21280	2010-23114	C02F 11/04	(2006.01)	26081	2013-28292	E04B 1/92	(2006.01)	
21289	2010-23100	B22C 7/02	(2006.01)	26110	2013-28328	B60K 35/00	(2006.01)	
21414	2010-23106	A47G 7/04	(2006.01)	26141	2013-28322	G01F 9/00	(2006.01)	
21482	2010-23065	B01J 19/08	(2006.01)	26162	2013-28284	A45C 1/06	(2006.01)	
21537	2010-23082	B60K 1/02	(2006.01)	26164	2013-28302	B01D 43/00	(2006.01)	
21714	2010-23059	C02F 3/04	(2006.01)	26240	2013-28325	F16P 1/02	(2006.01)	
21784	2010-23104	G01F 3/00	(2006.01)	26241	2013-28333	B32B 21/13	(2006.01)	
21952	2010-23118	C12M 1/36	(2006.01)	26277	2013-28335	H04N 5/232	(2006.01)	
22022	2010-22986	A63C 5/06	(2006.01)	26304	2013-28297	G02B 27/30	(2006.01)	
22023	2010-23088	B60L 11/00	(2006.01)	26362	2013-28285	G01L 9/00	(2006.01)	
25878	2013-28311	F04B 15/02	(2006.01)	26363	2013-28300	G06Q 30/02	(2012.01)	
25885	2013-28309	A01K 15/02	(2006.01)	26653	2013-28289	F24H 9/12	(2006.01)	
25897	2013-28305	G01N 15/02	(2006.01)	26806	2013-28313	A47F 1/08	(2006.01)	
25898	2013-28306	G01N 15/02	(2006.01)	27214	2013-28291	H05B 3/56	(2006.01)	
25926	2013-28310	G01N 11/10	(2006.01)	27476	2013-28321	A63F 3/06	(2006.01)	
25928	2013-28319	E03C 1/23	(2006.01)	28131	2013-28281	A61B 6/03	(2006.01)	

## MK4Q

### Zániky práva ze zapsaných průmyslových vzorů uplynutím doby ochrany

(11)	(21)	Int.Cl/(51)	(11)	(21)	Int.Cl/(51)
35442	2012-39167	9/08-05	35768	2012-39166	9/06-01
35469	2012-39172	9/15-05	35841	2012-39171	9/25-01
35537	2012-39176	9/03-01	35943	2012-39170	9/02-04

### Zápisy licenčních smluv do patentového rejstříku pro nabyvatele

(11) 303329		Druh licence: nevýlučná
(73) Výzkumný ústav pivovarský a sladařský, a.s., Praha 2, Nové Město, CZ		Datum uzavření smlouvy: 24.01.2018
Nabyvatel: Raven Trading s.r.o., Dolní hejčinská 350/31, Olomouc, Hejčín, 77900, CZ		Datum zápisu smlouvy: 26.02.2018

### Zápisy licenčních smluv do rejstříku užitečných vzorů pro nabyvatele

(11) 27477		Druh licence: nevýlučná
(73) Výzkumný ústav pivovarský a sladařský, a.s., Praha 2, Nové Město, CZ		Datum uzavření smlouvy: 24.01.2018
Nabyvatel: Raven Trading s.r.o., Dolní hejčinská 350/31, Olomouc, Hejčín, 77900, CZ		Datum zápisu smlouvy: 26.02.2018

## ND1K

### První prodloužení doby platnosti užitečných vzorů

(51) <i>G08G 1/09</i>	(2006.01)	(51) <i>G06Q 50/30</i>	(2012.01)
<i>G08G 1/0962</i>	(2006.01)	<i>G06Q 50/26</i>	(2012.01)
<i>G08G 1/0968</i>	(2006.01)	<i>G06Q 99/00</i>	(2006.01)
(11) 26759		(11) 26896	
(21) 2014-29244		(21) 2014-29249	
(22) 19.02.2014		(22) 20.02.2014	
(73) Centrum dopravního výzkumu, v.v.i., Brno, CZ		(73) Centrum dopravního výzkumu, v.v.i., Brno, CZ	
APEX, spol. s r. o., Jesenice, CZ		CHAPS spol. s r.o., Brno, CZ	
(54) Zařízení pro řešení preference veřejné dopravy na světly řízených křižovatkách		(54) Centrální systém informací veřejné dopravy	
(51) <i>G08G 1/042</i>	(2006.01)	(51) <i>G06Q 10/02</i>	(2012.01)
<i>G08G 1/14</i>	(2006.01)	<i>G06Q 50/14</i>	(2012.01)
<i>G08G 1/065</i>	(2006.01)	(11) 26897	
(11) 26894		(21) 2014-29250	
(21) 2014-29223		(22) 20.02.2014	
(22) 13.02.2014		(73) Centrum dopravního výzkumu, v.v.i., Brno, CZ	
(73) Centrum dopravního výzkumu, v.v.i., Brno, CZ		CHAPS spol. s r.o., Brno, CZ	
CITIQ s.r.o., Brno, CZ		(54) Automatický místenkový systém, zejména autobusů	
(54) Dlaždice pro dlažbu parkovacích ploch			

## ND1K

### Druhé prodloužení doby platnosti užitečných vzorů

(51) <i>F23N 3/00</i>	(2006.01)
(11) 22338	
(21) 2011-23771	
(22) 10.01.2011	
(73) Štefl Václav, Švihov u Klatov, CZ	
(54) Zařízení k využití tepelné energie a snížení ekologických škodlivin do ovzduší při provozu spalovacích tepelných zařízení	

## ND4Q

## První obnovy doby ochrany průmyslových vzorů

(51) 09-09  
(11) 36234  
(21) 2013-39790  
(22) 27.12.2013  
(54) Stojan se schránkou

(51) 08-10  
(11) 36289  
(21) 2013-39789  
(22) 27.12.2013  
(54) Stojan pro jízdní kola

(51) 09-09  
(11) 36235  
(21) 2013-39791  
(22) 27.12.2013  
(54) Odpadkový koš

## ND4Q

## Druhé obnovy doby ochrany průmyslových vzorů

(51) 06-04  
(11) 34464  
(21) 2007-37295  
(22) 19.03.2008  
(54) Prosklená vitrina

## ND4Q

## Třetí obnovy doby ochrany průmyslových vzorů

(51) 09-01  
(11) 31631  
(21) 2003-34504  
(22) 06.03.2003  
(54) Kelímek s víkem

(51) 09-01  
(11) 32028  
(21) 2003-34728  
(22) 26.06.2003  
(54) Láhev

## ND4Q

## Čtvrté obnovy doby ochrany průmyslových vzorů

(51) 04-02  
(11) 28372  
(21) 1998-30779  
(22) 11.03.1998  
(54) Zubní kartáček

## PD4A

## Převod práv a ostatní změny majitelů patentů

(11) 303329  
(21) 2010-984  
(73) Výzkumný ústav pivovarský a sladařský, a.s., Praha 2, Nové Město, CZ

(11) 305872  
(21) 2012-95  
(73) Výzkumný ústav pivovarský a sladařský, a.s., Praha 2, Nové Město, CZ

(11) 305699  
(21) 2014-503  
(73) SHAPER s.r.o., Praha 6, Dejvice, CZ

## PD1K

## Převod práv a ostatní změny majitelů užitných vzorů

(11) 21380  
(21) 2010-23167  
(73) Teco a.s., Kolín, Kolín IV, CZ

(11) 27477  
(21) 2013-28841  
(73) Výzkumný ústav pivovarský a sladařský, a.s., Praha 2, Nové Město, CZ

(11) 26721  
(21) 2014-29211  
(73) ALAGENEX s.r.o., 920 01 Hlohovec, SK

## **PD4Q**

## **Převod práv a ostatní změny vlastníků průmyslových vzorů**

(11) 33879  
(21) 2006-36839  
(73) Hochland SE, 88178 Heimenkirch, DE

(11) 34339  
(21) 2008-37364  
(73) PRESSKAN system, a.s., Prostějov, CZ

## **QA9A**

## **Nabídka licence**

(73) České vysoké učení technické v Praze, Fakulta strojní, Ústav přístrojové a řídicí techniky, Praha 6, CZ  
(11) 307121  
(54) Konektor pro dobíjení pohybujících se mechanismů, zejména robotů

## Zamítnuté a částečně zamítnuté přihlášky ochranných známek před zveřejněním

Kapitola obsahuje údaje o rozhodnutích o přihláškách ochranných známek, u kterých byly na základě provedeného věcného průzkumu shledány Úřadem důvody pro zamítnutí přihlášky ochranné známky podle ustanovení § 4 nebo 6 zákona č. 441/2003 Sb. Na základě toho Úřad vydal rozhodnutí o zamítnutí přihlášky podle ustanovení § 22 zákona č. 441/2003 Sb., a to pro celý seznam výrobků a služeb nebo pro jeho část. Údaje o výsledku rozhodnutí (zamítnutí přihlášky, částečně zamítnutí přihlášky) jsou uvedeny jako datum právní moci rozhodnutí/výsledek rozhodnutí.

(210) **O-482489**  
(540)

**CZECHPOINT**

13.02.2018/NABYTÍ P.M. - ZAMÍTNUTÍ PŘIHLÁŠKY

(210) **O-526428**  
(540)

**Retail Banking Forum**

20.02.2018/NABYTÍ P.M. - ZAMÍTNUTÍ PŘIHLÁŠKY

(210) **O-533597**  
(540)

**Krkonošská 50**

20.02.2018/NABYTÍ P.M. - ZAMÍTNUTÍ PŘIHLÁŠKY

(210) **O-536151**  
(540)

**Anketa Slovo roku**

20.02.2018/NABYTÍ P.M. - ZAMÍTNUTÍ PŘIHLÁŠKY

(210) **O-536152**  
(540)

**Slovo roku**

20.02.2018/NABYTÍ P.M. - ZAMÍTNUTÍ PŘIHLÁŠKY

(210) **O-537140**  
(540)

**Filmový svět**

10.02.2018/NABYTÍ P.M. - ZAMÍTNUTÍ PŘIHLÁŠKY

(210) **O-538672**  
(540)

**TEKUTÁ  
RAŠELINA**

14.02.2018/NABYTÍ P.M. - ZAMÍTNUTÍ PŘIHLÁŠKY

(210) **O-539282**  
(540)

**VOJENSKÉ STAVBY**

09.02.2018/NABYTÍ P.M. - ZAMÍTNUTÍ PŘIHLÁŠKY

(210) **O-539585**  
(540)

**crobliha**

20.02.2018/NABYTÍ P.M. - ČÁSTEČNĚ ZAMÍTNUTÍ PŘIHLÁŠKY

(210) **O-540061**  
(540)

**DENTI**care

16.02.2018/NABYTÍ P.M. - ZAMÍTNUTÍ PŘIHLÁŠKY

(210) **O-540485**  
(540)

**Prima Partička**

23.02.2018/NABYTÍ P.M. - ČÁSTEČNĚ ZAMÍTNUTÍ PŘIHLÁŠKY

(210) **O-540925**  
(540)

**BOŽSKÁ ZMRZLINA**

06.01.2018/NABYTÍ P.M. - ZAMÍTNUTÍ PŘIHLÁŠKY

(210) **O-541473**  
(540)



20.02.2018/NABYTÍ P.M. - ZAMÍTNUTÍ PŘIHLÁŠKY

(210) **O-541475**  
(540)



20.02.2018/NABYTÍ P.M. - ZAMÍTNUTÍ PŘIHLÁŠKY

(210) **O-542330**  
(540)

**healthonline.cz**

20.02.2018/NABYTÍ P.M. - ZAMÍTNUTÍ PŘIHLÁŠKY



### Přehled zveřejněných přihlášek ochranných známek

Přihlášky ochranných známek, které byly na základě výsledků formálního a věcného průzkumu provedeného Úřadem shledány schopné zápisu do rejstříku ochranných známek, jsou obsaženy v této kapitole. Důležitou právní skutečností je, že zveřejněním přihlášky ochranné známky v této kapitole Věstníku (§ 23 zákona č. 441/2003 Sb.) začíná běžet zákonná tříměsíční lhůta pro podání námitek podle ustanovení § 25 zákona č. 441/2003 Sb.

Číselný přehled (210)											
O-520901	O-524038	O-529921	O-535912	O-536060	O-536332	O-536791	O-538097	O-538373	O-538381	O-538446	O-539270
O-539585	O-539854	O-539855	O-540789	O-540824	O-541484	O-541979	O-542198	O-542366	O-542528	O-542722	O-542940
O-542942	O-542943	O-542956	O-542960	O-543321	O-543358	O-543394	O-543428	O-543517	O-543705	O-543730	O-543738
O-543739	O-543740	O-543741	O-543786	O-543833	O-543873	O-543926	O-543948	O-543949	O-543951	O-543985	O-543988
O-543991	O-543992	O-544039	O-544059	O-544129	O-544132	O-544213	O-544249	O-544287	O-544288	O-544292	O-544297
O-544304	O-544329	O-544330	O-544331	O-544337	O-544338	O-544405	O-544406	O-544412	O-544480	O-544487	O-544517
O-544569	O-544570	O-544573	O-544591	O-544592	O-544623	O-544624	O-544625	O-544626	O-544627	O-544628	O-544629
O-544630	O-544631	O-544632	O-544633	O-544660	O-544661	O-544666	O-544682	O-544684	O-544700	O-544710	O-544749
O-544750	O-544760	O-544761	O-544767	O-544769	O-544779	O-544801	O-544804	O-544805	O-544813	O-544835	O-544881
O-544883	O-544885	O-544899	O-544907	O-544911	O-544912	O-544914	O-544941	O-544951	O-544978	O-544992	O-545032
O-545045	O-545047	O-545106	O-545108	O-545136	O-545137	O-545150					



## Zveřejněné přihlášky ochranných známek

(210) **O-520901**

(220) 17.03.2015

(320) 17.03.2015

(511) 41

(540)

### Emoční rovnice

(510) (41) elektronické publikování, poskytování on-line elektronických publikací (bez možnosti stažení), psaní textů (jiných než reklamních), vydávání elektronických knih a časopisů on-line, vydávání knih, vydávání textů, s výjimkou reklamních nebo náborových.

(730) **Mindsoft s.r.o.**, K Rozkoši 326, Praha 4, 14900, CZ

(740) Advokátní kancelář Mašek, Kočí, Aujezdský, JUDr. Josef Aujezdský, Opletalova 1535/4, Praha 1, 11000

(210) **O-524038**

(220) 22.07.2015

(320) 22.07.2015

(511) 9, 16, 35, 38, 41

(540)

### Týden v regionech

(510) (9) antény, audiovizuální zařízení pro výuku, automaty hudební, hrací skříně uváděné do chodu vhozením mince, nástroje na určování azimutu, barometry, brýle, pouzdra na brýle, brýle sluneční, brýle proti slunci, brýlové řetízky, buzoly, směrové kompas, clony na oči, čističe nosičů zvukových záznamů, čočky kontaktní, čočky optické, čtecí zařízení v televizi, dalekohledy, diapositivy, promítací přístroje na diapositivy, diktafony, magnetické disky, kompaktní disky (audio-video), gramofonové desky, gramofonové jehly, disky optické, DVD přehrávače, elektronická pera (vizuální zobrazovací jednotky), elektronické oznamovací tabule, elektronické publikace (s možností stažení), epidiaskopy, filmové kamery, exponované filmy, stříhací zařízení na filmy, kreslené filmy, fotoaparáty, hologramy, nosiče záznamů nahrané i nenahrané, audiovizuální programy, filmy (audiovizuální díla a zvukové obrazové záznamy), CD disky, DVD disky, obaly na CD disky nebo DVD disky nebo na nosiče záznamů, jezdecké přilby, kalkulačky, kalkulačky kapesní, exponované kinofilmy, klávesnice počítačové, krokoměry, magnetická média, magnetické disky, magnetické nosiče dat, magnetické pásky, magnetofony, magnety, magnety dekorativní, mincové mechanismy pro televizory, monitory, mikrofony, nosiče dat magnetické, nosiče dat optické, nosiče zvukových nahrávek, nosiče zvukových záznamů nahrané i nenahrané, audiovizuální díla na nosičích, audiovizuální díla v digitální podobě, programové vybavení pro počítače, interaktivní software, software, hardware výpočetní techniky, interaktivní databáze, elektronické databáze, multimediální aplikace, elektronické multimediální nebo elektronické multimediální katalogy, elektronická periodika, ochranné brýle pro sport, ochranné helmy pro sport, obrazovky, optické disky kompaktní CD ROM, plátna promítací, počítače, počítačové hry (programy), počítačové tiskárny, podložky pod myš, potápěčské masky, potápěčské oděvy, potápěčské rukavice, pravítka (měřicí přístroje), pravítka logaritmické, přehrávače kompaktních disků, přilby ochranné, přístroje pro reprodukci zvuku, rádia, signalizační píšťalky, sluchátka, snímáče obrazu, skenery (zařízení pro zpracování dat), tampóny do uší pro potápěče, televizní přístroje, trojúhelníky výstražné pro vozidla, videokamery, videokazety, videopásky, vyučovací stroje, zápisník elektronický, závaží; (16) alba, atlasy, pouzdra s barvami (školní pomůcky), blahopřání, blahopřání hudební, bloky (papírové výrobky), brožury, papírové bryndáčky, časopisy, časopisy - komiksy, čínská tuš, desky (papírové výrobky), psací desky s klípem na přidržování papíru, desky na dokumenty (šanon, pořadače), dopisní papír, držáky na psací potřeby, figurky (sošky) z papírové hmoty, fotografie, stojany na fotografie, zemské globusy, grafické reprodukce, grafiky, gummy na mazání, hlína modelovací, houbičky navlhčovací (kancelářské potřeby), hroty psacích per, chrániče prstů (kancelářské potřeby), inkoust v tyčince, inkousty, kalamáře, kalendáře, kalendáře trhací, kancelářské potřeby, kromě nábytku, kancelářské sponky, papírové kapesníky, karty, katalogy, kelímky papírové na mléčné výrobky, krabice na klobouky z lepenky, záložky do knih, knižní záložky, vzory na kopírování, papírové kornouty, krabice lepenkové nebo papírové, kružítko, křída na psaní, laminovačky na dokumenty pro použití v kanceláři, malířská plátna, malířské stojany, malířské štětce, štětce, štětce na psaní, mapy, zeměpisné mapy, mašle papírové, materiály na pečetení, pomůcky na mazání, sáčky pro mikrovlnné trouby, misky na vodové barvy, materiály na modelování, nálepky (lepící pásky) pro kancelářské použití nebo pro domácnost,

napínáčky, násadky na pera, noviny, nože na papír, obálky, obaly (papírové výrobky), obaly na spisy, obtisky, ocelová pera, opěradla na ruce pro malíře, ořezávací strojek na tužky, ořezávátka na tužky, oznámení rodinných událostí (papírové výrobky), palety pro malíře, papír, dopisní papír, papír kopírovací (pauzovací), pergamenový papír, papír sací, svítící papír, toaletní papír, papír voskovaný, papír Xuan, papírová prostírání, papírové ubrusy, papírové podložky pod sklenice, papírové ubrusky, pastelky, pouzdra na pasy, pečeti, penály, pera (kancelářské potřeby), pera plnicí, periodika, plakáty, plány, pomůcky učební, kromě přístrojů, pohlednice, poštovní známky, potřeby na psaní, poučtače z papíru nebo lepenky, papírová pouzdra na doklady, pouzdra na pera, pouzdra s psacími potřebami, papírové praporečky, pravítka, prospekty, příručky, psací podložky, psací soupravy (sada psacích potřeb), publikace, papírové pytlíky jako obaly, razítka, razítka datovací, pouzdra na razítka, razítkovací podušky, ročenky, papírové ručníky, rýsovací nástroje, samolepky, samolepky pro domácnost a pro kancelářské potřeby, sešity, sešivačky, skicáky, stírátka na tabule, školní potřeby, tabule školní, těžítka, tiskety, tiskopisy, tiskové typy, tiskoviny, tužky, tuhy do tužek, držátka na tužky, patentní tužky, uhly na kreslení, zápisníky, zpěvníky; (35) reklamní, inzertní a propagační činnost, marketing, inzertní poštou, licence na výrobky a služby ostatních (komerční správa), nábor zaměstnanců, pomoc při řízení obchodní činnosti, obchodní nebo podnikatelské informace, obchodní nebo podnikatelský průzkum, organizování výstav (komerčních nebo reklamních), personální poradenství, pořádání veletrhů pro obchodní a reklamní účely, průzkum trhu, průzkum veřejného mínění, zajišťování předplatného telekomunikačních služeb pro ostatní, merchandising, organizační zabezpečování televizního vysílání, předvádění zboží, příprava inzertních sloupků, reklama (propagace), reklama on line v počítačové síti, aktualizování reklamních materiálů, pronájem reklamních materiálů, zaslání reklamních materiálů zákazníkům, rozšiřování reklamních nebo inzertních materiálů, sekretářské služby, služby v oblasti grafické úpravy pro reklamní účely, styky s veřejností, vydávání reklamních nebo náborových propagačních a inzertních textů, televizní reklama, obchodní vedení uměleckých agentur, zajišťování novinového předplatného (pro předplatitele); (38) telekomunikace, služby umožňující komunikaci jedné osoby s druhou, elektronická pošta, služby elektronických nástěnek (telekomunikační služby), informační kanceláře, vysílání kabelové televize, služby dálkových konferencí, počítačová komunikace, posílání zpráv, poskytování internetových diskusních fór, pronájem přístrojů pro přenos zpráv, pronájem přístupového času ke globálním počítačovým sítím, pronájem zařízení pro přenos informací, přenášení pomocí satelitních družic, přenos zpráv a obrazových informací pomocí počítače, půjčování telekomunikačních zařízení, telekonference (služby dálkových konferencí), teleshoppingové služby (poskytování televizních kanálů pro teleshoppingové služby), televizní vysílání, digitální vysílání, televizní vysílání programů, televizní vysílání zábavných, vzdělávacích, výchovných, soutěžních, diskusních a informačních pořadů, šíření elektronických časopisů, informací, elektronických periodik, audio nebo audiovizuálních děl, prostřednictvím informační nebo datové nebo elektronické nebo komunikační nebo telekomunikační nebo počítačové sítě, a to Internetu, pomocí satelitů a jiných sítí, informační služby na Internetu související s televizním vysíláním, služby na Internetu související s televizním vysíláním, provozování internetového serveru, provozování internetového portálu, zajištění prostoru pro webové stránky, poskytování portálu na Internetu, poskytování on-line platformy pro nahrávání, zpracování, přenos a aktualizaci dat, obrázků, fotografií, 3D aplikací, telexové služby, radiové vysílání, výzvy (služby poskytované rádiem, telefonem nebo jinými elektronickými komunikačními prostředky), zaslání zpráv; (41) dabing, nakladatelství a vydavatelství, ediční činnost, publikační činnost, nahrávání nosičů zvukových nebo obrazových zvukových, služby v oblasti digitálního zpracování obrazu, elektronické publikování (DTP), služby v oblasti estrád, tvorba a šíření audiovizuálních děl, zpravodajství, publicistika, televizní zpravodajství, TV produkce, tvorba programů, tvorba a výroba televizních a audiovizuálních programů, obrazové zpravodajství, filmová produkce, jiná než reklamní, filmová studia, filmová tvorba, filmové projekce, pronájem filmových promítaček a jejich příslušenství, půjčování filmů, fotografování, informace o možnostech zábavy, informace o výchově a vzdělávání, poskytování služeb v oblasti karaoke (hudební doprovod písní dle výběru zpěváka), výchovně zábavné klubové služby, kluby zdraví (služby), koncertní sítě, sály, organizování a vedení konference, organizování a vedení kongresu, korespondenční kurzy, provozování muzea, služby nahrávacího studia, nahrávání videopásek, organizování

kulturních nebo vzdělávacích výstav, organizace společenských a kulturních akcí, organizace, provozování a provádění her a soutěží i veřejných, provozování kina, organizování plesů, organizování vzdělávacích nebo zábavných soutěží, výstavní činnost v oblasti kultury nebo zábavy nebo výchovy nebo vzdělávání, zábavné parky, plánování a organizování večírků, pořádání soutěží krásy, poskytování on-line elektronických publikací (bez možnosti stažení), pronájem audio nahrávek, pronájem dekorací, pronájem kinematografických filmů, pronájem osvětlovacích zařízení pro divadla nebo televizní studia, pronájem rozhlasových a televizních přijímačů, provozování her on-line (z počítačové sítě), předprodej vstupenek, výroba divadelních nebo jiných představení, půjčování filmů, půjčování přenosných videokamer, půjčování videokamer, půjčování videopásek, psaní scénářů, pronájem rozhlasových a televizních přijímačů, organizování a vedení seminářů, služby v oblasti grafické úpravy, jiné než pro reklamní účely, studia nahrávací (služby), reportérské služby, školení, vyučování, výroba rozhlasových a televizních programů, televizní zábava, zveřejňování textů, kromě reklamních, tlumočení posunkové řeči, opatřování titulků, výuka, vzdělávání informace, nahrávání videopásek, střih videopásků, vydávání elektronických časopisů on-line, vydávání textů, s výjimkou reklamních nebo náborových, výroba videofilmů, pronájem zvukového nahrávacího zařízení, živé představení, organizování živých vystoupení.

(730) ČESKÁ TELEVIZE, Kavčí Hory 1, Praha 4, 14070, CZ

(210) O-529921

(220) 23.03.2016

(320) 23.03.2016

(511) 5, 29, 30, 32, 33

(540)

## VEJR

(510) (5) výrobky dietetické, pro léčebné účely, dietní a nutriční doplňky, vitamínové přípravky, tonika (léky), dezinfekční prostředky (jiné než dezinfekční mýdla), biologické přípravky pro zvěrolékařské účely, potraviny pro diabetiky, vitamínové nápoje, multivitaminové přípravky, dietetické cukrovinky k léčebnému použití, dietetické nápoje upravené pro lékařské účely, dietetické přípravky pro lékařské účely, dietetické potraviny přizpůsobené pro malé děti, minerální potravinové doplňky, léčivé cukrovinky, léčivé nápoje (bylinné čaje), pastilky pro farmaceutické účely, potraviny pro diabetiky, přípravky vitamínové, minerální potravinové doplňky, žvýkácké gumy, žvýkačky pro lékařské účely, potraviní doplňky a dietetické přípravky; (29) mléčné nápoje, mléčné dezerty, mléčné výrobky, nápoje vyrobené na bázi mléka, tofu tyčinky, maso a masné výrobky, klobásy, salámy, párky, masové snacky, ryby, drůbež, zvěřina, paštiky, kumys (mléčný nápoj), jogurtové nápoje, ořechové tyčinky, výrobky ze sušeného ovoce, konzervovaná zelenina, ovoce konzervované, rajčatová šťáva na vaření, želé, džemy, dušené ovoce (kompoty), vejce, tyčinky z tofu, syrovátka, jedlé oleje a tuky, pochutiny z brambor, bramborové tyčinky, bramborové lupínky, ovocná dřev; (30) cereální tyčinky, čokoládové tyčinky, müsli tyčinky, tyčinky (cukrovinky), tyčinky obsahující směs cereálií, ořechů a sušeného ovoce (cukrovinky), sladké tyčinky, čokoládové cukrovinky, čokoláda, káva, kávové nápoje, kakaové nápoje, kávové koncentráty, směsi kávy, čajové pečivo z mléčné čokolády, tyčinky z mléčné čokolády, potravinové tyčinky na bázi obilnin, pšeničné tyčinky, tyčinky obsahující směs cereálií, ořechů a sušeného ovoce (cukrovinky), bonbóny (cukrovinky), ovesná kaše, ovesná kaše (mléčná -), kukuřičná kaše, žvýkácké cukrovinky (neléčivé); (32) nápoje iontové, minerální voda (nápoje), šumivé nápoje v prášku, sirupy k přípravě nealkoholických nápojů, nápoje a šťávy ovocné, nízkokalorické nealkoholické nápoje, koncentráty k přípravě nealkoholických nápojů, nápoje pro sportovce, energetické nápoje, nápoje na bázi piva, pivo, ochucené pivo, nealkoholické pivo; (33) lihoviny (alkoholické nápoje), nízkalkoholické nápoje, energetické nápoje obsahující alkohol.

(730) RosenPharma a.s., Levá 489/11, Praha 4 - Podolí, 14700, CZ

(740) Václav Müller, patentový zástupce, Filipova 2016, Praha 4, 14800

(210) O-535912

(220) 12.12.2016

(320) 12.12.2016

(511) 35, 36, 41, 43, 45

(540)



(510) (35) shromažďování čínských a asijských starožitností (bronzových, kovových, keramických, porcelánových, terakotových, kamenných, nefritových a jiných předmětů, soch, obrazů, svítek, nádob a podobně) ve prospěch ostatních tak, aby si zákazníci mohli zboží prohlédnout a nakoupit prostřednictvím kamenných obchodů, internetových stránek, katalogu a pořádaných dražeb (aukci), reklamní, inzertní a propagační činnost, marketing, public relations, prezentace uměleckých děl (za obchodním účelem), rozesílání reklamních letáků zákazníkovi, organizování výstav (komerčních nebo reklamních); (36) oceňování asijských starožitností, uměleckých děl, finanční a peněžní služby a poradenství, služby pojišťovací, provozování zastavárny; (41) provozování umělecké galerie s asijským uměním, prezentace umění veřejnosti, kulturní aktivity, poradenská a konzultační činnost v oblasti umění a starožitností, organizování kulturních nebo vzdělávacích výstav; (43) provozování restaurace, hostinská činnost; (45) služby týkající se vyšetřování a dohledu v souvislosti s bezpečností osob a objektů při vystavování a dražení předmětů, právní služby poskytované jednotlivcům ve vztahu k událostem jako jsou výstavy a aukce.

(730) RABUK RESOLUTION s.r.o., V olšinách 1104/55, Praha 10 Strašnice, 10000, CZ

(740) JUDr. Jaroslav Truneček, Pleskotova 1698, Dobříš, 26301

(210) O-536060

(220) 16.12.2016

(320) 16.12.2016

(511) 41

(540)



(510) (41) cirkusy, cvičení (praktické -), dabling, dálkové studium, dekorace (pronájem -), dětské jesle a školky (výchova), diskotéky (služby), divadelní dekorace (pronájem -), divadelní představení, doučování, drezúra zvířat, elektronické publikování (DTP), estrády (služby v oblasti -), filmová produkce, jiná než reklamní, filmová studia, filmové projekce, filmové promítačky a jejich příslušenství (pronájem -), filmy (půjčování -), fotografování, fotografování na mikrofilm, golfová hřiště (provozování -), gymnastický výcvik, herny (provozování -), hraní o peníze, hudební produkce, informace o možnostech rekreace, informace o možnostech rozptýlení, informace o možnostech zábavy, informace o výchově a vzdělávání, internátní školy, kaligrafické služby, karaoke (poskytování služeb -) (hudební doprovod písní dle výběru zpěváka), kasina (provozování -), kempinky (služby -), klubové služby (výchovně - zábavně -), kluby zdraví (služby) (zdravotní a kondiční cvičení), knihovny (půjčovny knih), knihovny (služby pojízdných -), knihy (vydávání -), knižní servis (pojízdný -), kolokvium (organizování a vedení -), koncertní síně, sály, konference (organizování a vedení -), kongresy (organizování a vedení -), korespondenční kurzy, koučink (školení), kurzy fitness, loterie

(pořádání -), měření času při sportovních disciplínách, modelingové služby pro umělce, módní přehlídky pro zábavu (organizace), muzea (provozování -), náboženská výchova, nahrávací studia (služby -), nahrávání videopásek, noční kluby (zábava), obrazové zpravodajství, organizace a pořádání koncertů, organizování a vedení osobních vzdělávacích fór, organizování a vedení seminářů, organizování a vedení sympozií, organizování kulturních nebo vzdělávacích výstav, organizování plesů, organizování prohlídek s průvodcem, organizování představení (manažerské služby), organizování soutěží (vzdělávacích nebo zábavných), organizování sportovních soutěží, orchestry (služby poskytované -), plánování a organizování večírků, pomoc při výběru povolání, poradenství pro volbu povolání, pořádání a řízení pracovních setkání (školení), pořádání soutěží krásy, poskytování on-line elektronických publikací (bez možnosti stažení), poskytování on-line hudby, bez možnosti stažení, poskytování on-line videí, bez možnosti stažení, posunková řeč (tlumočení -), potápěčská výstroj (půjčování -), praktický výcvik, prázdninové tábory (služby poskytované -) (zábava), profízní rekvalifikace, pronájem audio nahrávek, pronájem herních zařízení, pronájem hraček, pronájem kinematografických filmů, pronájem rozhlasových a televizních přijímačů, pronájem sportovních hřišť, pronájem stadiónů, pronájem video-rekordérů, pronajímání osvětlovacích zařízení pro divadla nebo televizní studia, pronajímání tenisových dvorců, provozování her on-line (z počítačové sítě), provozování sportovních zařízení, provozování zoologických zahrad, předprodej vstupenek, představení (výroba divadelních nebo jiných -), překladatelské služby, psaní filmových a televizních scénářů, psaní písní, psaní scénářů, psaní textů (jiných než reklamních), půjčování audio zařízení, půjčování filmových promítaček a příslušenství, půjčování filmů, půjčování kinofilmů, půjčování přenosných videokamer, půjčování sportovního nářadí, s výjimkou dopravních prostředků, půjčování videopásek, rekreace (informace o možnostech -), rekreace (služby pro oddech a -), reportéřské služby, rozhlasová zábava, rozhlasové a televizní programy (výroba -), skládání hudby (služby -), služby diskžokejů, služby osobního trenéra (fitness trénink), služby poskytované školami (vzdělávání), služby v oblasti grafické úpravy, jiné než pro reklamní účely, služby v oblasti prodeje vstupenek (zábava), střih videopásků, studium dálkové, školení (instruktáž), školení (pořádání a řízení), tělesná výchova, televizní programy (výroba rozhlasových a -), televizní zábava, texty (zveřejňování -) kromě reklamních, titulky (opatřování -), videopásky (nahrávání -), vydávání elektronických knih a časopisů on-line, vydávání knih, vydávání textů, s výjimkou reklamních nebo náborových, zábavní parky, zkoušení, přezkoušení, zvířata (cvičení -), zvukové nahrávací zařízení (pronájem -), živé představení, živé vystoupení (organizování -).

(591) Barevná

(730) **MIRIGLOBE CAPITAL HOUSE SE**, York Street 78, Londýn N1H1DP, GB

(740) JUDr. Kateřina Malmstedt Ph.D., advokát, Ostružinová 1794, Černošice, 25228

(210) **O-536332**

(220) 30.12.2016

(320) 30.12.2016

(511) 9, 10, 11

(540)



(510) (9) přístroje pro měření lidské biorezonance, přístroje a nástroje vědecké, námořní, geodetické, fotografické, filmové, optické, přístroje pro vážení, měření, signalizaci, kontrolu (inspekci), záchranu a přístroje pro vyučování, přístroje a nástroje pro vedení, přepínání, přeměnu, akumulaci, regulaci nebo řízení elektrického proudu, přístroje pro záznam, převod, reprodukci zvuku nebo obrazu, automatické distributory a mechanismy pro přístroje a mince, zapisovací pokladny, počítačové přístroje, přístroje pro zpracování informací, počítače, informace a záznamy na nosičích zařazených ve třídě 9, elektronická data a databáze, informační produkty v

elektronických, datových, informačních a telekomunikačních sítích všeho druhu, software a hardware, periodika a knihy v elektronické podobě, databázové produkty zařazené ve třídě 9, nosiče dat či záznamů včetně audiokazet nahrané i nenahrané, elektronické, datové nebo informační sítě, multimediální aplikace na nosičích zařazených ve třídě 9 nebo v sítích, interaktivní a grafické programy, software, a to pro systémy pro přenos dat, dešifrovací soustavy, platební karty - magnetické a čipové karty pro použití v bankovníctví, pojišťovnictví, v oblasti služeb a v obchodním styku, magnetické mezinárodní platební karty, elektronické peněženky, čipy, multimediální nebo informační katalogy, audiovizuální programy a díla, exponované filmy, hudební díla na nosičích, CD disky, programové vybavení pro počítače, software a hardware výpočetní, komunikační nebo informační techniky, elektronické databáze a databázové produkty, informace a záznamy na nosičích s výjimkou nosičů papírových ze třídy 16, informace a data na nosičích nebo i v elektronických, datových, informačních, počítačových a komunikačních sítích, související software a hardware, elektronické, datové nebo informační nebo komunikační nebo výpočetní sítě včetně jednotlivých součástí a náhradních dílů obsažených ve třídě 9, multimediální aplikace, počítačové hry (programy), identifikátor typu dat informačních technologií, hlavolamy elektrické nebo elektronické v rámci této třídy, hasicí přístroje; (10) přístroje a nástroje k léčení, přístroje a nástroje chirurgické, zubní a veterinářské, ortopedické potřeby, speciální nábytek k lékařským účelům, ortopedické bandáže, ortopedické boty, dávkovače pilulek, defibrilátory, dětské dudlíky a lahve, dialyzátory, chirurgické dlahy, elektrody pro lékařské použití, elektrokardiografy, fyzioterapeutické přístroje, hydrostatické postele pro lékařské účely, chirurgické nitě a šicí jehly, chirurgické svorky, chirurgické implantáty, inhalátory, inkubátory pro kojenice, kanyly, umělé končetiny, přístroje na měření krevního tlaku, lasery pro lékařské účely, masážní přístroje, ortopedické pásy, naslouchátka, chirurgické nože, elastické obvazy, operační stoly, podušky pro lékařské účely, rentgenové přístroje pro lékařské účely, zařízení pro rozbor krve, rozstřikovače pro lékařské účely, skalpely, stříkačky pro lékařské účely, ultrafialové zářiče pro lékařské účely, umělé údy, oči a zuby, materiál na sešívání ran, přístroje pro bioakustickou terapii; ; (11) fotonové a LED lampy pro světelnou terapii, zahradní lampy a lampy pro osvětlování rostlin, lampy germicidní - ničící bakterie, krby, kamna, pece a sporáky na tuhá, kapalná a plynová paliva a na elektrický proud a jejich součástí a příslušenství, přístroje pro pečení, opékání, grilování a příslušenství, zahradní grily, mikrovlnná zařízení, elektrické topné, chladicí a větrací systémy, klimatizace, osvětlení stavebního lešení a výkopů, přístroje a zařízení pro vaření, chlazení, větrání a ohřívání vzduchu nebo zařízení pro úpravu vzduchu, zařízení pro rozvod vody, topení a výrobu páry, digestoře, přístroje pro topení a větrání skleníků, zařízení na sušení krmiva, solární tepelné akumulátory - kolektory, lampová svítidla a lampióny, kapesní svítilny, přístroje a zařízení pro chlorování bazénů, na úpravu, víření a ohřívání vody, zejména zásobníky a průtokové ohříváče vody, osvětlení a svítidla všeho druhu, vanové a sprchové kabiny, vybavení koupelen v rámci této třídy, saunová zařízení, solária (zařízení), sanitární zařízení včetně klimatizačních zařízení, zařízení proti oslnění v rámci této třídy, lampy, žárovky, reflektory, osvětlovací přístroje a zařízení, ventilační přístroje, zařízení na odmlžování a rozmrazování oken, tepelné výměníky, nedílné součásti topných a klimatizačních zařízení v rámci této třídy, lednice, mrazáky, noční lampičky, bezpečnostní zařízení pro plynové nebo vodovodní zařízení a potrubí v rámci této třídy, grily, hořáky, hydranty, přístroje na výrobu páry.

(730) **Biostar Technology International, LLC**, 19425 Soledad Canyon Road, Suite 492, Santa Clarita CA 91351, CA, US

(740) DANĚK &amp; PARTNERS Advokátní a patentová kancelář, Ing. Dr. Vilém Daněk LL.M., Vinohradská 17, Praha 2, 12000

(210) **O-536791**

(220) 19.01.2017

(320) 03.11.2016

(511) 30

(540)

## TI ORA

(510) (30) čaj, instantní čaj, nápoje na bázi čaje, čajové náhražky, čajové extrakty, čajové esence, čajové příchutě, ledový čaj, bylinkové čaje, jiné než pro léčebné účely, nálevy a odvary, jiné než pro léčebné účely, sestávající z čaje, bylinek, ovoce, koření nebo příchutí nebo z kombinace těchto výrobků.

(730) **Koninklijke Douwe Egberts B.V.**, Oosterdoksstraat 80, 1011 DK Amsterdam, NL

(740) Traplová, Hakr, Kubát, advokátní a patentová kancelář, Mgr. Jana Šuranová Traplová, advokátka, Přístavní 24, Praha 7, 17000

(210) **O-538097**  
(220) 15.03.2017  
(320) 15.03.2017  
(511) 16, 25, 28, 35, 41  
(540)

**NEJLEVNEJSI  
VSTUPENKY.CZ** FESTIVALY  
KONCERTY  
KINA-DIVADLA

(510) (16) papír a lepenka, tiskárenské výrobky; (25) oděvy, obuv, pokrývky hlavy; (28) hry, hračky a výrobky určené ke hraní, cvičební a sportovní potřeby; (35) reklama, propagace; (41) vzdělávání, školení, zábava, sportovní a kulturní činnosti, hudební festivaly, koncerty, soutěže.  
(591) Barevná  
(730) **Svět kultury a zábavy s.r.o.**, Haštalská 760/27, Praha 1 - Staré Město, 11000, CZ

(210) **O-538373**  
(220) 24.03.2017  
(320) 24.03.2017  
(511) 41, 43, 45  
(540)



(510) (41) vzdělávání; (43) azylový dům (služby); (45) osobní a sociální služby a to: základní sociální poradenství a sociální služby registrované podle zákona č. 108/2006 Sb., o sociálních službách, konkrétně: sociálně aktivizační služby pro rodiny s dětmi, odborné sociální poradenství, pomoc v sociálně-právních problémech, schránka důvěry na internetu (služby).  
(730) **Azylový dům pro ženy a matky s dětmi o.p.s.**, Hrbová 1561, Vsetín, 75501, CZ

(210) **O-538381**  
(220) 24.03.2017  
(320) 24.03.2017  
(511) 9, 35, 38, 42  
(540)



(510) (9) počítačové programy, počítačový software, aplikační software, počítačový software k použití v telekomunikacích, počítačový telefonní software, počítačový software pro správu databází, databáze, počítačový hardware pro připojení k sítím, hardware pro LAN (místní počítačovou síť), hardware serverů pro přístup k síti, hardware VPN (virtuální privátní síť), komunikační servery (počítačový hardware), počítače a počítačový hardware, digitální telefonní platformy a software, platformy počítačového softwaru, počítačový komunikační software; (35) marketingové služby, služby v oblasti uvedení databází na trh, počítačová správa souborů, propagační činnost, reklama, průzkum trhu, referenční marketing, marketing prostřednictvím telefonu, služby v oblasti obchodního managementu, marketingové poradenské služby, partnerský marketing, poradenské služby v oblasti partnerského marketingu, shromažďování a třídění dat v počítačových databázích, sběr a ukládání informací do počítačových databází, aktualizace a údržba dat v počítačových databázích, obchodní správa licencí na výrobky a služby pro třetí osoby, přepis sdělení (kancelářské práce), přímá poštovní reklama, zajišťování předplatného telekomunikačních služeb (pro třetí osoby), poskytování obchodního prostoru on-line pro nakupující a prodávající výrobků a služeb, prezentace výrobků v komunikačních médiích pro účely maloobchodu, poradenství v oblasti organizování a obchodního managementu, obchodní management pro poskytovatele služeb na volné noze, optimalizace provozu na webových stránkách, reklama on-line v počítačové síti, pronájem reklamního času v komunikačních médiích, pronájem reklamních ploch, služby vztahů s veřejností (public relations), obchodní audity, maloobchodní služby v oboru počítačového softwaru, velkoobchodní služby v souvislosti s počítačovým softwarem, maloobchodní služby v souvislosti s počítačovým hardwarem, velkoobchodní služby v souvislosti s počítačovým hardwarem, poskytování obchodních informací, věrnostní, pobídkové a bonusové programy; (38) telekomunikační služby, zajišťování přístupu na elektronická obchodní místa (portály) na počítačových sítích, konzultace, informace a poradenské služby v oblasti telekomunikací, elektronická výměna zpráv prostřednictvím konferenčních linek, chatových místností a internetových fór, rádiové vysílání, televizní vysílání, elektronická komunikace prostřednictvím chatových místností, konferenčních linek a internetových fór, poskytování přístupu do internetových (diskuzních) fór, pronájem času pro přístup ke globálním počítačovým sítím, elektronická pošta, poskytování služeb v oblasti videokonference, telekonference (služby konferenčních hovorů), zpravodajské agentury, poskytování telekomunikačních připojení ke globální počítačové síti, telekomunikační služby týkající se elektronických informačních tabulí, poskytování online fór, poskytování přístupu k databázím, poskytování uživatelského přístupu ke globální počítačové síti, komunikace prostřednictvím mobilních telefonů, rádiová komunikace, komunikace prostřednictvím síti optických vláken, komunikace prostřednictvím počítačových terminálů, směrovací a spojovací služby pro telekomunikace, doručování zpráv a dat prostřednictvím elektronického přenosu, poskytování a pronájem telekomunikačních zařízení a vybavení, služby telekomunikačních bran, telekomunikační poradenství; (42) software jako služba (SaaS), pronájem počítačového softwaru, design softwaru, instalace a údržba počítačového softwaru, výzkum v oblasti počítačového softwaru, řešení problémů počítačového hardwaru a softwaru, konfigurace počítačového hardwaru s použitím softwaru, platforma jako služba (PAAS), vývoj softwaru, programování a implementace softwaru, poskytování informací, poradenských a konzultačních služeb v oblasti počítačového softwaru, návrhy počítačového hardwaru, konzultace v oblasti počítačů, půjčování počítačového hardwaru, vývoj počítačového hardwaru, diagnostika

problémů počítačového hardwaru prostřednictvím použití softwaru, výzkum v oboru počítačového hardwaru, aktualizování softwaru, pronájem počítačového serveru (serverhosting), grafický design, uchovávání dat v elektronické podobě, programování softwaru pro internetové portály, chatové místnosti, konferenční linky a internetová fóra, počítačové programování pro telekomunikace, odborné posudky vztahující se k technologiím, technický průzkum, vědecký výzkum, ověřování (kontrola) dat přenášených prostřednictvím telekomunikací, návrh a vývoj počítačových databází, rekonstrukce databázových systémů pro druhé, pronájem softwaru počítačových databází, hosting počítačových databází.

(591) Barevná

(730) **BigStart.EU s.r.o.**, Sokolovská 979/209, Praha 9, 19000, CZ

(740) AK Jan Bárta, JUDr. Jan Bárta, advokát, Kaprova 42/14, Praha 1, 11000

(210) **O-538446**

(220) 28.03.2017

(320) 28.03.2017

(511) 38, 41, 42

(540)

### Soukromé názory

(510) (38) telekomunikace, elektronická pošta, služby elektronických nástěnek (telekomunikační služby), informační kanceláře, vysílání kabelové televize, služby dálkových konferencí, počítačová komunikace, posílání zpráv, poskytování internetových diskusních fór, pronájem přístrojů pro přenos zpráv, pronájem přístupového času ke globálním počítačovým sítím, pronájem zařízení pro přenos informací, přenášení televizního signálu pomocí satelitních družic, přenos zpráv a obrazových informací pomocí počítače, půjčování telekomunikačních zařízení, teleshoppingové služby (poskytování televizních kanálů pro teleshoppingové služby), televizní vysílání, digitální vysílání, televizní vysílání zábavných, vzdělávacích, výchovných, soutěžních, diskusních a informačních pořadů, šíření elektronických časopisů, informací, elektronických periodik, knih v elektronické podobě, audio nebo audiovizuálních děl prostřednictvím informační nebo datové nebo elektronické nebo komunikační nebo telekomunikační nebo počítačové sítě, zejména internetu, pomocí satelitů a jiných sítí, informační služby na internetu související s televizním vysíláním, služby na internetu související s televizním vysíláním, přenos dat (obrázků, fotografií, 3D aplikací) prostřednictvím globální počítačové sítě; (41) nakladatelství a vydavatelství, ediční činnost, publikační činnost, nahrávání nosičů zvukových nebo obrazových zvukových, služby v oblasti digitálního zpracování obrazu, elektronické publikování (DTP), služby v oblasti estrád, TV produkce, tvorba a výroba televizních a audiovizuálních programů, obrazové zpravodajství, filmová produkce, jiná než reklamní, filmová studia, filmová tvorba, filmové projekce, půjčování filmů, fotografování, informace o možnostech zábavy, informace o výchově a vzdělávání, výchovně zábavné klubové služby, vydávání knih, služby nahrávacího studia, nahrávání videopásek, organizace společenských a kulturních akcí, organizace, provozování a provádění her a soutěží i veřejných, organizování vzdělávacích nebo zábavných soutěží, výstavní činnost v oblasti kultury nebo zábavy nebo výchovy nebo vzdělávání, plánování a organizování večírků, poskytování on-line elektronických publikací (bez možnosti stažení), pronájem audio nahrávek, pronájem dekorací, pronájem kinematografických filmů, provozování her on-line (z počítačové sítě), výroba divadelních nebo jiných představení, půjčování videopásek, psaní scénářů, organizování a vedení seminářů, reportéřské služby, televizní zábava, opatřování titulky, výuka, vydávání elektronických knih a časopisů on-line, zveřejňování a vydávání textů, s výjimkou reklamních nebo náborových, výroba videofilmů, pronájem zvukového nahrávacího zařízení, živé představení, organizování živých vystoupení, čtenářská anketa, divácká anketa; (42) hosting prostoru pro webové stránky, hosting portálu na internetu, hosting on-line platformy pro nahrávání, návrhy, strukturování a programování či jiné vytváření a instalace, údržba a správa internetových portálů a serveru a internetových či intranetových počítačových stránek a nástěnek a internetových či intranetových aplikací, návrhy, strukturování a programování či jiné vytváření a instalace a údržba počítačových programů a počítačových systémů a databází a databázových systémů, výzkum a vývoj a tvorba systémů pro elektronické obchodování včetně příslušného software a hardware, tvorba software, programování internetových databázových systémů, programování multimediálních aplikací, tvorba interaktivních a grafických programů, tvorba multimediálních dokumentů, prezentací, aplikací a katalogů, konstrukce www prezentací, softwarové řešení www serverů, návrh www stránek, tvorba počítačové animace a vizualizace, poskytování vyhledávačů pro internet, převod (konverze) počítačových

programů, dat či jiných údajů v elektronické podobě z různých formátů do jiných formátů (ne fyzický), převod (konverze) dokumentů, dat či jiných údajů z fyzických médií na elektronická média.

(730) **FTV Prima, spol. s r.o.**, Na Žertvách 132/24, Praha 8 - Libeň, 18000, CZ

(210) **O-539270**

(220) 27.04.2017

(320) 27.04.2017

(511) 9, 35, 36, 42

(540)

### ONESOURCE

(510) (9) počítačový software pro shromažďování a správu dat, matematické výpočty a poskytování daňových a finančních dat pro zajištění dodržování právních předpisů a analýzy v oboru zajištění dodržování daňových předpisů a přípravy a vyhotovení daňových přiznání pro firemní plátce daní; (35) služby daňového poradenství vztahující se k účetnictví, poradenské služby vztahující se k zajištění dodržování daňových právních předpisů, službám přípravy a vyhotovení daňových přiznání, přípravě pro firemní plátce daní, poskytování daňových dat pro zajištění dodržování právních předpisů a analýzy v oboru zajištění dodržování daňových předpisů a přípravu a vyhotovení daňových přiznání pro firemní a trustové plátce daní; (36) poskytování finančních dat k zajištění dodržování právních předpisů a analýzy v oboru zajištění dodržování daňových předpisů a přípravu a vyhotovení daňových přiznání pro firemní a trustové plátce daní; (42) poskytování on-line softwaru ke stažení a on-line softwaru bez možnosti stažení a služby poskytovatele aplikačních služeb pro shromažďování a správu dat, matematické výpočty a poskytování daňových a finančních dat pro zajištění dodržování právních předpisů a analýzy v oboru zajištění dodržování daňových předpisů a přípravu a vyhotovení daňových přiznání pro firemní plátce daní.

(730) **Thomson Reuters Global Resources Unlimited Company**,

Neuhofstrasse 1, 6340 Baar, CH

(740) Všeček Zelený Švorčík Kalenský a partneři, advokátní a patentová

kancelář, JUDr. Michal Havlík, advokát, Hálkova 2, Praha 2, 12000

(210) **O-539585**

(220) 12.05.2017

(320) 12.05.2017

(511) 29, 30, 43

(540)

### crobliha

(510) (29) maso, ryby, drůbež a zvěřina, masové výtahy, konzervované, mražené, sušené a vařené ovoce a zelenina, želé, džemy, kompoty, vejce, mléko a mléčné výrobky, jedlé oleje a tuky; (30) káva, čaj, kakao a náhražky kávy, rýže, tapioka a ságo, sůl, hořčice, ocet, omáčky (ochucovač), koření, led; (43) služby zajišťující stravování a nápoje, dočasné ubytování.

(730) **Škorpíková Lilianna Mgr.**, Labská 35, Brno, 62500, CZ

**Slobodníková Karolína**, U Hřiště 9, Brno, 62500, CZ

(740) Mgr. Lilianna Škorpíková, Labská 35, Brno, 62500

(210) **O-539854**

(220) 23.05.2017

(320) 23.05.2017

(511) 9, 12, 35, 37, 38, 39, 42

(540)

### SYNECTON

(510) (9) vědecké, lodní, geodetické, fotografické, optické přístroje, přístroje pro vážení, měření, monitoring, signalizaci, kontrolu (dohled), zařízení a přístroje pro vedení elektrického proudu, pro jeho zapínání, vypínání a transformaci, přístroje pro akumulaci elektrické energie, přístroje pro regulaci a řízení elektrického proudu, elektrické přístroje a zařízení, elektrické zařízení pro dálkové ovládání průmyslových procesů, elektrodynamické zařízení pro dálkové řízení signalizace, elektrotechnické přístroje a zařízení, zařízení a přístroje pro záznam, přenos a reprodukci zvuku a/nebo obrazu, nosiče dat magnetické, záznamové disky, kompaktní disky, DVD a jiná digitální záznamová média, kalkulačky, zařízení na zpracování dat, počítače, zařízení pro hašení požáru, dopravně řídicí ústředny, přístroje a zařízení pro řízení dopravy, dopravní semafovy (signalizační zařízení), dopravní značky světelné nebo mechanické, proměnné dopravní značky, přístroje a zařízení pro získávání, měření, sledování, sběr, záznam, pasportizaci, analýzu, syntézu, ukládání, zpracování a vyhodnocení dat, přístroje a zařízení na sledování a

vyhodnocování charakteristik silničního provozu a dopravního proudu, telematické přístroje a zařízení, zařízení pro provozní informace, radary, dopravní detektory, detektory pro sledování cestovního času, kamery, kamery s rozpoznáváním obrazu, kamery dohledu, sos hlásky, závorový systém, světelné signalizační zařízení, parkovací automaty, návěstidla, signalizační panely, software, software pro přenos dat, software v oblasti řídicích, monitorovacích a informačních systémů v dopravě, software pro ovládání, řízení a správu telematických a informačních systémů pro informování, navrhování a řízení v intravilánu a extravilánu, hardware, hardware pro přenos dat, hardware v oblasti řídicích, monitorovacích a informačních systémů v dopravě, mobilní telematické systémy pro řízení dopravy (hardware, software), kamerové systémy, nahrané programy operačních systémů, antény, měřidla, optické čočky, stmívače, regulátory světla, reostaty (elektrické), rozvodny, rozvaděče, rozvodné panely, rozvodné pulty, transformátory, elektroinstalace, elektrické kabely, elektrické vodiče, elektrické ochrany, elektronické komponenty, baterie, napájecí a záložní zdroje, elektromateriál spadající do třídy 9; (12) vozidla, dopravní prostředky pozemní, vzdušné nebo vodní, vozidla a vozíky opatřené měřicími zařízeními, jejich součásti, náhradní díly a součástky spadající do třídy 12; (35) propagační činnost, pronájmy reklamních ploch na veřejném osvětlení, pomoc při řízení obchodní činnosti, obchodní administrativa, poskytování obchodních a podnikatelských informací, komerční informace a rady pro spotřebitele (spotřebitelská poradna), obchodní management a podnikové poradenství, obchodní nebo podnikatelské poradenství, řízení průmyslových a obchodních podniků, zprostředkování obchodních záležitostí, činnost organizačních a ekonomických poradců, administrativní práce, účetnictví, reklama, zpracování dat, aktualizace a údržba dat v počítačových databázích, sběr údajů do počítačových databází, systemizace údajů do počítačových databází, reprografické služby; (37) stavebnictví, zámečnické práce, montáž, údržba, revize, opravy a instalační služby výše uvedených výrobků ve třídách 9 a 12; (38) počítačová komunikace, komunikace se serverem, vzdálené ovládání a správa telematických systémů, přenos dat, poskytování přístupu k databázím, poskytování telekomunikačních připojení ke globální počítačové síti, poskytování uživatelského přístupu ke globální počítačové síti, pronájem přístrojů pro přenos zpráv a informací, pronájem přístupového času ke globálním počítačovým sítím, pronájem zařízení pro přenos informací, přenášení zpráv a obrazových informací pomocí satelitních družic, přenos zpráv a obrazových informací pomocí počítače, půjčování a pronájem telekomunikačních zařízení, přenos databázových informací prostřednictvím telekomunikačních sítí; (39) poskytování dopravních informací, navigační služby, řízení dopravy prostřednictvím pokročilé komunikační sítě a technologie, archivace dat (fyzické skladování elektronicky uložených dat), doprava, balení a skladování zboží, organizování cest, rozvod elektřiny, rozvod energie, pronájem parkovacích ploch, služby parkování automobilů; (42) vědecké a technické služby a související výzkum a projektování, zejména v oblasti řídicích, monitorovacích a informačních systémů v dopravě, analytické a výzkumné služby v průmyslu, zejména v oblasti řídicích, monitorovacích a informačních systémů v dopravě, software jako služba (SaaS), navrhování a vývoj počítačového hardwaru a softwaru, zejména v oblasti řídicích, monitorovacích a informačních systémů v dopravě, navrhování a tvorba software pro ovládání a správu telematických systémů, konzultace a poradenství v oblasti počítačového hardwaru, konzultace a poradenství v oblasti počítačového softwaru, tvorba, instalace, kopírování, údržba, aktualizace a pronájem software, přenos dat nebo dokumentů z fyzických nosičů na elektronické nosiče, obnova počítačových dat, převod (konverze) dat a počítačových programů (ne fyzický), služby datového centra, počítačové systémové analýzy, tvorba počítačových systémů, vzdálené monitorování počítačových systémů, diagnostika chyb počítačového software, měření, sledování, pasportizace, sběr, záznam, ukládání, zpracování a vyhodnocení dat, vývoj přístrojů, zařízení a systémů pro řízení dopravy, návrh a vývoj telematických systémů a zařízení pro sledování a vyhodnocování charakteristik silničního provozu a dopravního proudu, pro řízení dopravy prostřednictvím pokročilé komunikační sítě a technologie, pro monitoring dopravy a informační systémy v dopravě, poskytování počítačových technologií prostřednictvím internetu (cloud computing), hosting webových stránek, tvorba a správa webových stránek (pro třetí osoby), pronájem webových serverů, služby v oblasti ochrany proti počítačovým virům, energetický audit, geodézie, poskytování meteorologických informací, architektonická řešení výstavbních expozic, projektová činnost ve výstavbě, automatizované řízení budov, navrhování informačních systémů, průmyslová automatizace a automatizace procesů, termografická diagnostika, diagnostika rotačních soustrojí, diagnostika elektrických zařízení rozvodů, měření elektrických

veličin, návrh a vývoj výrobků výše uvedených ve třídách 9 a 12, inženýrské služby v uvedených oblastech, poradenské a konzultační služby v uvedených oblastech.

- (730) **ELTODO, a.s.**, Novodvorská 1010/14, Praha 4, Lhotka, 14200, CZ  
(740) Loskotová & partneři, patentová a známková kancelář, Ing. Gabriela Loskotová, K Zvětinám 727, Praha 5, Řeporyje, 15500

- (210) **O-539855**  
(220) 23.05.2017  
(320) 23.05.2017  
(511) 9, 12, 35, 37, 38, 39, 42  
(540)

## TUBIS

- (510) (9) vědecké, lodní, geodetické, fotografické, optické přístroje, přístroje pro vážení, měření, monitoring, signalizaci, kontrolu (dohled), zařízení a přístroje pro vedení elektrického proudu, pro jeho zapínání, vypínání a transformaci, přístroje pro akumulaci elektrické energie, přístroje pro regulaci a řízení elektrického proudu, elektrické přístroje a zařízení, elektrické zařízení pro dálkové ovládání průmyslových procesů, elektrodynamické zařízení pro dálkové řízení signalizace, elektrotechnické přístroje a zařízení, zařízení a přístroje pro záznam, přenos a reprodukci zvuku a/nebo obrazu, nosiče dat magnetické, záznamové disky, kompaktní disky, DVD a jiná digitální záznamová media, kalkulačky, zařízení na zpracování dat, počítače, zařízení pro hašení požáru, dopravně řídicí ústředny, přístroje a zařízení pro řízení dopravy, dopravní semaforey (signalizační zařízení), dopravní značky světelné nebo mechanické, proměnné dopravní značky, přístroje a zařízení pro získávání, měření, sledování, sběr, záznam, pasportizaci, analýzu, syntézu, ukládání, zpracování a vyhodnocení dat, přístroje a zařízení na sledování a vyhodnocování charakteristik silničního provozu a dopravního proudu, telematické přístroje a zařízení, zařízení pro provozní informace, radary, dopravní detektory, detektory pro sledování cestovního času, kamery, kamery s rozpoznáváním obrazu, kamery dohledu, sos hlásky, závorový systém, světelné signalizační zařízení, parkovací automaty, návěstidla, signalizační panely, software, software pro přenos dat, software v oblasti řídicích, monitorovacích a informačních systémů v dopravě, software pro ovládání, řízení a správu telematických a informačních systémů pro informování, navrhování a řízení v intravilánu a extravilánu, hardware, hardware pro přenos dat, hardware v oblasti řídicích, monitorovacích a informačních systémů v dopravě, mobilní telematické systémy pro řízení dopravy (hardware, software), kamerové systémy, nahrané programy operačních systémů, antény, měřidla, optické čočky, stmívače, regulátory světla, reostaty (elektrické), rozvodny, rozvaděče, rozvodné panely, rozvodné pulty, transformátory, elektroinstalace, elektrické kabely, elektrické vodiče, elektrické ochrany, elektronické komponenty, baterie, napájecí a záložní zdroje, elektromateriál spadající do třídy 9; (12) vozidla, dopravní prostředky pozemní, vzdušné nebo vodní, vozidla a vozíky opatřené měřicími zařízeními, jejich součásti, náhradní díly a součástky spadající do třídy 12; (35) propagační činnost, pronájmy reklamních ploch na veřejném osvětlení, pomoc při řízení obchodní činnosti, obchodní administrativa, poskytování obchodních a podnikatelských informací, komerční informace a rady pro spotřebitele (spotřebitelská poradna), obchodní management a podnikové poradenství, obchodní nebo podnikatelské poradenství, řízení průmyslových a obchodních podniků, zprostředkování obchodních záležitostí, činnost organizačních a ekonomických poradců, administrativní práce, účetnictví, reklama, zpracování dat, aktualizace a údržba dat v počítačových databázích, sběr údajů do počítačových databází, systemizace údajů do počítačových databází, reprografické služby; (37) stavebnictví, zámečnické práce, montáž, údržba, revize, opravy a instalační služby výše uvedených výrobků ve třídách 9 a 12; (38) počítačová komunikace, komunikace se serverem, vzdálené ovládání a správa telematických systémů, přenos dat, poskytování přístupu k databázím, poskytování telekomunikačních připojení ke globální počítačové síti, poskytování uživatelského přístupu ke globální počítačové síti, pronájem přístrojů pro přenos zpráv a informací, pronájem přístupového času ke globálním počítačovým sítím, pronájem zařízení pro přenos informací, přenášení zpráv a obrazových informací pomocí satelitních družic, přenos zpráv a obrazových informací pomocí počítače, půjčování a pronájem telekomunikačních zařízení, přenos databázových informací prostřednictvím telekomunikačních sítí; (39) poskytování dopravních informací, navigační služby, řízení dopravy prostřednictvím pokročilé komunikační sítě a technologie, archivace dat (fyzické skladování elektronicky uložených dat), doprava, balení a skladování zboží, organizování cest, rozvod elektřiny, rozvod energie, pronájem parkovacích

ploch, služby parkování automobilů; (42) vědecké a technické služby a související výzkum a projektování, zejména v oblasti řídicích, monitorovacích a informačních systémů v dopravě, analytické a výzkumné služby v průmyslu, zejména v oblasti řídicích, monitorovacích a informačních systémů v dopravě, software jako služba (SaaS), navrhování a vývoj počítačového hardwaru a softwaru, zejména v oblasti řídicích, monitorovacích a informačních systémů v dopravě, navrhování a tvorba software pro ovládání a správu telematických systémů, konzultace a poradenství v oblasti počítačového hardwaru, konzultace a poradenství v oblasti počítačového softwaru, tvorba, instalace, kopírování, údržba, aktualizace a pronájem software, přenos dat nebo dokumentů z fyzických nosičů na elektronické nosiče, obnova počítačových dat, převod (konverze) dat a počítačových programů (ne fyzický), služby datového centra, počítačové systémové analýzy, tvorba počítačových systémů, vzdálené monitorování počítačových systémů, diagnostika chyb počítačového software, měření, sledování, pasportizace, sběr, záznam, ukládání, zpracování a vyhodnocení dat, vývoj přístrojů, zařízení a systémů pro řízení dopravy, návrh a vývoj telematických systémů a zařízení pro sledování a vyhodnocování charakteristik silničního provozu a dopravního proudu, pro řízení dopravy prostřednictvím pokročilé komunikační sítě a technologie, pro monitoring dopravy a informační systémy v dopravě, poskytování počítačových technologií prostřednictvím internetu (cloud computing), hosting webových stránek, tvorba a správa webových stránek (pro třetí osoby), pronájem webových serverů, služby v oblasti ochrany proti počítačovým virům, energetický audit, geodézie, poskytování meteorologických informací, architektonická řešení výstavních expozic, projektová činnost ve výstavbě, automatizované řízení budov, navrhování informačních systémů, průmyslová automatizace a automatizace procesů, termografická diagnostika, diagnostika rotačních soustrojí, diagnostika elektrických zařízení rozveden, měření elektrických veličin, návrh a vývoj výrobků výše uvedených ve třídách 9 a 12, inženýrské služby v uvedených oblastech, poradenské a konzultační služby v uvedených oblastech.

(730) **ELTODO, a.s.**, Novodvorská 1010/14, Praha 4, Lhotka, 14200, CZ  
(740) Loskotová & partneři, patentová a známková kancelář, Ing. Gabriela Loskotová, K závětinám 727, Praha 5, Řeporyje, 15500

(210) **O-540789**  
(220) 03.07.2017  
(320) 03.07.2017  
(511) 35  
(540)

### CBD SPRAY

(510) (35) reklama, marketing a propagační činnost.  
(730) **Stabla Jiří**, Porážková 1793/22, Ostrava - Moravská Ostrava, 70200, CZ  
(740) Ing. Pavel Nádvořník s.r.o., Sokola Tůmy 1099/1, Ostrava - Mariánské Hory, 70900

(210) **O-540824**  
(220) 05.07.2017  
(320) 05.07.2017  
(511) 5, 35, 44  
(540)

 **TCM** BYLINY

(510) (5) léčivé byliny, léčivé bylinné čaje, bylinné léky, tekuté bylinné doplňky, bylinné detoxifikační přípravky, bylinné směsi k léčebnému použití, bylinné výtažky pro léčebné účely, bylinné přípravky pro léčebné účely, čínské bylinné směsi; (35) maloobchodní a velkoobchodní prodej výrobků uvedených výše ve třídě 5; (44) poradenství a konzultace v oblasti tradiční čínské medicíny, bylinkářství.  
(730) **FBB s.r.o.**, Ukrajinská 728/2, Praha 10, 10100, CZ  
(740) Advokátní kancelář CINK a partneři, s.r.o., Mgr. Ing. Pavel Cink, advokát, Veleslavínova 363/33, Plzeň, Vnitřní Město, 30100

(210) **O-541484**  
(220) 08.08.2017  
(320) 08.08.2017  
(511) 6, 7, 9, 35, 36, 37, 39, 40, 42  
(540)



(510) (6) výrobky z kovů a slitin pro strojírenství uvedené v této třídě, slévárenské a hutní výrobky všeho druhu, odlitky a formy z kovů a slitin; (7) technologické strojírenské celky pro různé použití, stroje a zařízení pro úpravu a zpracování materiálů v rámci této třídy, obráběcí stroje, potřavinářské stroje, dřevozpracující stroje, recyklační stroje, stroje s mechanickým pohonem; (9) přístroje pro měření, vážení, kontrolu a signalizaci, přístroje pro záznam, převod a reprodukci zvuku nebo obrazu, přístroje pro zpracování informací a software, elektrosoučástky všeho druhu, počítačový software, počítačový hardware; (35) automatizované zpracování dat, zprostředkování obchodu pro třetí strany, činnost organizačních a ekonomických poradců, vedení a zpracování účetnictví a personální a mzdové agendy; (36) leasingová činnost, pronájem nebytových prostor; (37) instalace, montáž, servis a opravy elektrických strojů a přístrojů, elektronických zařízení, zámečnictví, pronájem strojů a zařízení hutního a slévárenského provozu; (39) silniční motorová doprava nákladní, pronájem dopravních prostředků; (40) zpracování a úprava materiálů, a to kovoobráběčství, tváření, slévárenství, galvanizérství, zpracování odpadů a nebezpečných odpadů; (42) výzkum a vývoj v oblasti průmyslových technologií, výrobků a jejich vlastností, včetně automatizovaných systémů řízení technologických, výrobních a informačních procesů, výzkum a vývoj v oblasti ekologie, výzkum v oblasti využívání zpracování odpadů a metodiky stanovování obsahu prvků v materiálech, inženýrská činnost, analytické práce a expertízy, zkušebnictví, technická posudková činnost, tvorba software, projektování a vývoj přístrojů a zařízení, řešení vědeckotechnických projektů, zprostředkování služeb v oblasti informatiky.

(730) **VÚHŽ a.s.**, Dobrá 240, Dobrá, 73951, CZ  
(740) Jansa, Mokřý, Otevřel & partneři, s.r.o. advokátní kancelář, Mgr. et Mgr. Petr Mališ, advokát, Sokola Tůmy 743/16, Ostrava - Mariánské Hory, 70900

(210) **O-541979**  
(220) 01.09.2017  
(320) 01.09.2017  
(511) 9, 35, 41  
(540)

 **work easy**

(510) (9) počítačové softwarové aplikace, software a aplikace pro mobilní zařízení, počítačový software pro docházkové a přístupové systémy, operační systémy, počítačové programy (uložené a/nebo ke stažení), docházkový software a počítačový knihovní software, vzdělávací software, software na průzkum vzdělanosti a spokojenosti osob, operační systémy a mobilní aplikace, programové knihovny, data a databáze vztahující se k docházce a evidenci pracovní doby a odpracované doby zaměstnanců; (35) evidence záznamů pro firmy, poskytování testů pro uchazeče o práci a pracovníky již stávající, sběr a ukládání informací do

počítačových databází v oblasti evidence zaměstnanců; (41) vzdělávání a koučink zaměstnanců.

(591) Barevná

(730) **Work Easy CZ s.r.o.**, Libocká 292/15, Praha 6, Liboc, 16200, CZ

(210) **O-542198**

(220) 12.09.2017

(320) 12.09.2017

(511) 19, 21, 35, 40, 42

(540)



(510) (19) dekorativní vitráže a mozaiky skleněné všech druhů, nikoliv pro stavby; (21) skleněné zboží všeho druhu spadající do této třídy, a to hutní dekorativní a umělecké sklo, sklo ručně foukané, ručně tvarované, lisované, lakované a malované, mramorové sklo zhotovené pomocí lazurování, sklo opálové, ryté, leptané, broušené i sklo křišťálové a výrobky z nich, spadající do této třídy, sklortyiny, skleněné tavené plastíky, broušené plastíky, sklo surové nebo jako polotovar (s výjimkou stavebního skla), soupravy skla nápojového, stolního, užitkového, dekorativního a speciálního, sklo zdušené, sklo zdobené, sklo zdobené kovy i vzácnými kovy a/nebo dekorované všemi technikami, skleněné a křišťálové zboží dekorativní a/nebo zhotovené dle historických replik nebo dle uměleckých návrhů, suvenýry a upomínkové předměty ze skla, porcelánu a keramiky spadající do této třídy, karafy, poháry, sklenice, misky, číše, dózy, talíře, hrnky, soubory nápojového skla; (35) velkoobchod a maloobchod se sortimentem uměleckých výrobků z hutního skla dekorativního a užitkového a spotřebních výrobků ze skla všeho druhu, obchodní administrativní, management, marketing, propagační, inzertní a reklamní činnost, zprostředkovatelská činnost v oblasti obchodu a služeb k obchodním účelům týkající se výše uvedených výrobků ve tř. 19, 20 a 21, zprostředkování obchodních kontaktů, služby v obchodní činnosti s výše uvedenými výrobky ve tř. 19, 20, 21, zprostředkování internetového obchodu v oblasti výše uvedených výrobků ve tř. 21, prezentace výrobků na e-shopu, poskytování obchodních nebo podnikatelských informací, pomoc při řízení obchodní a podnikatelské činnosti, provádění obchodních operací, reklama on-line v počítačové síti, on-line inzerce, průzkum trhu, pořádání obchodních výstav; (40) foukání skla, broušení skla, leštění skla, matování, pískování, rytí, gravírování, technika trhán skla, řezání skla pilou, zprostředkovatelská činnost s výše uvedenými službami ve tř. 40; (42) umělecký design, design průmyslový, výzdoba interiérů i exteriérů výrobky ze skla, zprostředkovatelská činnost s výše uvedenými službami ve tř. 42.

(730) **Havelka Pavel**, Škrdlovice 156, Škrdlovice, 59101, CZ

**Havelková Lucie**, Polnička 156, Polnička, 59102, CZ

(740) Ing. Radmila Baumová, nám. Republiky 75/2, Žďár nad Sázavou, Žďár nad Sázavou 1, 59101

(210) **O-542366**

(220) 19.09.2017

(320) 19.09.2017

(511) 9, 16, 35, 40, 41

(540)

## POLAGRAPH

(510) (9) fotografické diapozitivy a vyvolané filmy; (16) tiskárenské výrobky, fotografie, fotografické snímky, periodické a neperiodické tiskoviny, knihy, časopisy, odborná literatura, letáky, brožury, kalendáře, diáře, fotoalba, fotoknihy, fotografické papíry všeho druhu, přístroje na lepení fotografií, stojany na fotografie; (35) obchodní a elektronické obchodní služby v oboru fotografií, fotografických výrobků a příslušenství k fotografickým výrobkům, maloobchodní, velkoobchodní prodej a on-line

obchod v oboru fotografií, fotografických výrobků, pořádání reklamních a komerčních výstav a soutěží v oblasti fotografií; (40) vyvolávání a zpracování fotografií, úpravy fotografií, vyvolávání fotografických filmů, kopírování fotografií, foto tisk, tisk plakátů, fotografií a fotografických alb, odborné poradenství týkající se zpracování fotografických materiálů, zpracování fotografických materiálů ve fotolabelech a podobných zařízeních; (41) pořádání kulturních a vzdělávacích akcí, výstav a soutěží v oblasti fotografií, kulturní a vzdělávací služby, vzdělávací a školicí činnost, organizování workshopů, vydavatelská činnost, publikační činnost, fotoateliér (služby), fotografování, pronájem přístrojů určených k fotografickým pracím a audio a video techniky, odborné poradenství k fotografickým službám, digitální zpracování obrazu (služby), poradenská činnost v oblasti fotografií a fotografování, sdílení a publikace digitálních fotografií.

(730) **Čáp Michael**, Nad Kapličkou 16, Praha 10, 10000, CZ

(740) INPARTNERS GROUP, Mgr. Zbyněk Hajn, V Šáreckém údolí 139/34, Praha 6, 16000

(210) **O-542528**

(220) 26.09.2017

(320) 26.09.2017

(511) 35, 36

(540)

## RONDA INVEST

(510) (35) obchodní nebo podnikatelské informace, oceňování obchodních podniků, příprava inzertních sloupků, marketingové studie, marketing, účetnictví, vedení účetních knih, revize účtů (audit), komerční informační kanceláře, dražby, hospodářské (ekonomické) prognózy, analýzy nákladů, pronájem reklamní doby v komunikačních médiích, styky s veřejností, pronájem kancelářských strojů a zařízení, pronájem reklamních ploch, sekretářské služby, podnikatelské informace a průzkumy, obchodní průzkum a průzkum trhu, průzkumy veřejného mínění v oblasti trhu, reklama a reklamní služby, reklamní agentury, podnikatelské poradenství týkající se řízení podniků, poskytování pomoci při řízení obchodních a průmyslových podniků, vyhledávání dat v počítačových souborech (pro třetí osoby), administrativní služby pro přijímání obchodních objednávek, administrativní zpracování dat, administrativní služby zabývající se poptávkami, obchodně organizační činnost, poradenství pro organizační záležitosti a obchodní administrativu, s pomocí i bez pomoci elektronických databází, systemizace informací do počítačové databáze, licence na výrobky a i služby ostatních (komerční správa), poskytování obchodních informací prostřednictvím webových stránek, aktualizace a údržba dat v počítačových databázích; (36) leasing, platby na splátky, půjčky (financování), splácení plateb, pojištění, služby finanční, služby peněžní, služby nemovitostní, bankovní služby, investiční a finanční služby, shromažďování finančních informací, financování, poskytování a zprostředkování půjček, upisovatelské služby vztahující se k uvedeným službám ve třídě 36, finanční investice a finanční řízení, informační a poradenské služby v oblasti financí, financování společností, finanční a investiční plánování, poskytování finančních informací prostřednictvím webových stránek, poradenské, konzultační, informační, asistenční, analyzační a hodnotící služby, všechny vztahující se k výše uvedeným službám ve třídě 36.

(730) **RONDA INVEST a.s.**, Výtvarná 1023/4, Praha 6 - Ruzyně, 16100, CZ



(210) **O-542722**  
(220) 05.10.2017  
(320) 05.10.2017  
(511) 35, 38, 41  
(540)



(510) (35) propagační činnost, reklama, pomoc při provozování obchodů a obchodních činností průmyslového nebo obchodního podniku, jakož i služby reklamních kanceláří, vydávání, zveřejňování, oznámení, vyhlášení a publikování reklamního textu, pronájem reklamní doby v komunikačních médiích, reklama a propagace, venkovní reklama, rozšiřování reklamních nebo inzertních materiálů, televizní reklama, rozhlasová reklama, reklama online v počítačové síti, poradenství v obchodní činnosti (nákup a prodej); (38) televizní vysílání; (41) sportovní a kulturní aktivity, služby, jejichž cílem jsou zábavy, rozptýlení a rekreace osob, organizování a vedení kongresů, seminářů a konferencí, organizování živého vystoupení, nahrávání videopásky, organizování a plánování večírků (zábava), fotografování, obrazové zpravodajství, organizování vzdělávacích a zábavných soutěží, výroba videofilmů, vydávání knih, výroba rozhlasových a televizních programů.

(591) Barevná  
(730) **Kohoutová Helena**, Kamenická 303/39, Praha 7, 17000, CZ

(210) **O-542940**  
(220) 12.10.2017  
(320) 12.10.2017  
(511) 9, 16, 35, 38, 41  
(540)



(510) (9) filmy a videozáznamy z oblasti kynologie; (16) periodické tiskoviny, neperiodické publikace, časopisy, knihy, propagační, reklamní a inzertní materiály a předměty, plakáty, diplomy, fotografie, karty, kalendáře; (35) propagační a reklamní služby, organizování výstav ke komerčním účelům, administrativní a ekonomické zabezpečení činnosti chovatelských stanic v oblasti kynologie; (38) přenos zpráv prostřednictvím počítačů, počítačových, datových a telekomunikačních sítí (zejména prostřednictvím internetu), šíření obsahu tištěných a elektronických periodik prostřednictvím internetu; (41) zkoušky kvalifikace rozhodčích psích soutěží, soutěže, tréninky a kvalifikace psů, psi závody, zábavní, společenské, sportovní a soutěžní pořady, organizování plemenných výstav psů, vše v rámci této třídy, publikační činnost, organizační zabezpečení kynologické činnosti v rámci ČR a ve vztahu k FCI, organizování výstav a veletrhů k výchovným a kulturním účelům.

(730) **Českomoravská kynologická unie, z.s.**, Maškova 3, Praha 8, 18253, CZ  
(740) PROPATENT, Ing. Vlasta Sedláčková, Pod Pekařkou 1, Praha 4 - Podolí, 14700

(210) **O-542942**  
(220) 12.10.2017  
(320) 12.10.2017  
(511) 9, 16, 35, 38, 41, 42, 45  
(540)

## MYJIRA

(510) (9) data, databáze, software, hardware a nosiče dat, zejména diskety, CD romy, magnetické disky, optické disky, DVD, elektronické sítě, multimediální informační katalogy, periodika a knihy v elektronické podobě, nahaný software na CD a DVD discích a magnetických médiích, audiovizuální programy, audio programy, nahané zvukové a zvukově obrazové záznamy, obaly na zvukové nosiče a videokazety; (16) tiskoviny, letáky, papírové výstupy na nosičích, manuály k software, fotografie, kalendáře, kancelářské potřeby, pohledy ilustrované se zvukovou nahrávkou, tištěné manuály, návody, prospekty, školicí materiály, firemní časopisy; (35) reklamní agentura, umělecká agentura (obchodní vedení), reklamní, propagační a inzertní činnost, reklama v médiích a tisku, pořádání soutěží a akcí pro komerční a reklamní účely, předvádění zboží a výrobků pro reklamní účely a podporu prodeje, vydávání, zveřejňování a rozšiřování reklamních textů, rozšiřování reklamních nebo inzertních materiálů zákazníkům, organizování komerčních a reklamních výstav a veletrhů, on-line inzerce a reklama, zajištění, realizace a organizování reklamních kampaní, poradenské a konzultační služby v oblasti reklamy, pronájem reklamních ploch, příprava inzertních sloupků, příprava reklamních tiskových zpráv a podkladů, zpracování informací v oblasti reklamy, public relation, komerční informační kancelář, poskytování informací, informačních produktů a multimediálních informací k obchodním účelům, obchodní nebo podnikatelské informace, marketing, marketingové studie, průzkum veřejného mínění, služby, které zahrnují záznam, přepis, vypracování, kompilaci, přenášení nebo systematickosti písemných či datových či elektronických sdělení a záznamů, jakož i využívání nebo kompilaci matematických a statistických údajů, zprostředkovatelská činnost v oblasti obchodu s výrobky uvedenými výše ve třídě 9, podpora rozvoje komerčního využití internetu a jiných počítačových, datových a komunikačních sítí; (38) služby zabezpečující audiovizuální komunikaci prostřednictvím informačních a telekomunikačních sítí, počítačové sítě internet nebo satelitu, rozšiřování, zveřejňování a přenos informací prostřednictvím informačních a telekomunikačních prostředků a sítí, satelitů, šíření elektronických časopisů, elektronických periodik a knih v elektronické podobě prostřednictvím počítačové sítě a pomocí satelitů, komunikace pomocí terminálů, komunikace pomocí telegrafu, dálhopisu, telefonu, mobilních telekomunikačních síťových služeb s využitím drátového vedení a/nebo satelitů a/nebo mikrovlnného spojení a/nebo radiového spojení, elektronická pošta, počítačový přenos obrazu a zvuku, komunikace a transakce v síti, poskytování datových a telekomunikačních služeb, služby konverze přenosového protokolu, formátu a kódu, služby zprostředkování přístupu k počítačové síti, služby datové sítě, pronájem informačních a komunikačních míst, služby hlasové schránky, služby krátkých textových zpráv, pronájem doby přístupu k databázi; (41) nahrávání nosičů zvukových nebo obrazově zvukových, převádění médií do elektronické podoby a jejich šíření, prodej a půjčování nahaných zvukových a nebo obrazově zvukových záznamů, výroba, tvorba a šíření audiovizuálních děl, zprostředkování v oblasti kultury, výchovy, zábavy a sportu, a to zajišťování divadelních představení, vzdělávacích a informačních přednášek, sportovních soutěží a kulturních a sportovních aktivit, tvorba a šíření audiovizuálních děl; (42) tvorba software, tvorba interaktivních a grafických programů, tvorba multimediálních aplikací, programové projekty - programování, tvorba počítačových databází, programování internetových databázových systémů a internetových aplikací, programování multimediálních aplikací, vytváření a modelování 3D animací, tvorba interaktivních a grafických programů, tvorba multimediálních dokumentů, prezentací, aplikací, katalogů, konstrukce www prezentací, řešení www serverů, tvorba počítačové animace a vizualizace, webhosting, programové projekty (tvorba), tvorba informačních databází, výzkum a vývoj a tvorba systémů pro elektronické obchodování, včetně příslušného software a hardware, provozování hostingu digitálního obsahu na internetu, služby zobrazení webových stránek a obrazů na počítačovém serveru, počítačové služby, zejména tvorba webových stránek pro jiné, počítačové služby, zejména služby obnovy dat, počítačové služby, zejména projektování a realizace internetových sítí pro jiné, počítačové služby, zejména projektování a realizace web stránek pro jiné, počítačové služby, zejména provozování rešeršních robotů pro získávání dat z globální počítačové sítě, počítačové služby, zejména indexování informací, stránek a dalších zdrojů přístupných v počítačové síti, počítačové služby, zejména správa

webových stránek pro jiné, počítačové služby, zejména přesměrování elektronické pošty na změněnou osobní elektronickou adresu, počítačový design, poradenství v oblasti počítačového software, vývoj počítačového software, počítačové systémové analýzy, služby providera, a to počítačový hosting software aplikací pro jiné v rámci této třídy, půjčování počítačů a programového vybavení, oprava počítačového software, instalace programového vybavení, propojení počítačového systému a sítě, technická podpora, a to řešení problému počítačového softwaru (odhalování a odstraňování závad), navrhování hardware a software, technická podpora, a to monitoring síťových systémů, technická podpora, a to provozování záložních počítačových programů a zařízení, údržba počítačového software, počítačové konzultace, počítačové diagnostické služby, plánování obnovy havarovaného počítače, vývoj počítačového hardware, tvorba designu počítačové sítě pro jiné, počítačové programování pro jiné, počítačové projektování vedení podniku, poradenská činnost v oblasti společenských věd v rámci této třídy; (45) poskytování licencí na počítačový software, právní služby v oboru ochrany duševního vlastnictví, licence k autorským a průmyslovým právům, správa autorských a příbuzných práv, provádění nebo zprostředkování převodů autorských práv a práv k počítačovému softwaru, registrace domén pro identifikaci uživatelů na globální počítačové síti.

(730) **Onlio, a.s.**, U garáže 1611/1, Praha 7, 17000, CZ

(740) PROPATENT, Ing. Vlasta Sedláčková, Pod Pekařkou 1, Praha 4 - Podolí, 14700

(210) **O-542943**

(220) 12.10.2017

(320) 12.10.2017

(511) 9, 16, 35, 38, 41, 42, 45

(540)

## EDOCAT

(510) (9) data, databáze, software, hardware a nosiče dat, zejména diskety, CD romy, magnetické disky, optické disky, DVD, elektronické sítě, multimediální informační katalogy, periodika a knihy v elektronické podobě, nahraný software na CD a DVD discích a magnetických médiích, audiovizuální programy, audio programy, nahrané zvukové a zvukové obrazové záznamy, obaly na zvukové nosiče a videokazety; (16) tiskoviny, letáky, papírové výstupy na nosičích, manuály k software, fotografie, kalendáře, kancelářské potřeby, pohledy ilustrované se zvukovou nahrávkou, tištěné manuály, návody, prospekty, školící materiály, firemní časopisy; (35) reklamní agentura, umělecká agentura (obchodní vedení), reklamní, propagační a inzertní činnost, reklama v médiích a tisku, pořádání soutěží a akcí pro komerční a reklamní účely, předvádění zboží a výrobků pro reklamní účely a podporu prodeje, vydávání, zveřejňování a rozšiřování reklamních textů, rozšiřování reklamních nebo inzertních materiálů zákazníkům, organizování komerčních a reklamních výstav a veletrhů, on-line inzerce a reklama, zajištění, realizace a organizování reklamních kampaní, poradenské a konzultační služby v oblasti reklamy, pronájem reklamních ploch, příprava inzertních sloupků, příprava reklamních tiskových zpráv a podkladů, zpracování informací v oblasti reklamy, public relation, komerční informační kancelář, poskytování informací, informačních produktů a multimediálních informací k obchodním účelům, obchodní nebo podnikatelské informace, marketing, marketingové studie, průzkum veřejného mínění, služby, které zahrnují záznam, přepis, vypracování, kompilaci, přenášeni nebo systematickosti písemných či datových či elektronických sdělení a záznamů, jakož i využívání nebo kompilaci matematických a statistických údajů, zprostředkovatelská činnost v oblasti obchodu s výrobky uvedenými výše ve třídě 9, podpora rozvoje komerčního využití internetu a jiných počítačových, datových a komunikačních sítí; (38) služby zabezpečující audiovizuální komunikaci prostřednictvím informačních a telekomunikačních sítí, počítačové sítě internet nebo satelitu, rozšiřování, zveřejňování a přenos informací prostřednictvím informačních a telekomunikačních prostředků a sítí, satelitů, šíření elektronických časopisů, elektronických periodik a knih v elektronické podobě prostřednictvím počítačové sítě a pomocí satelitů, komunikace pomocí terminálů, komunikace pomocí telegrafu, dálkopisu, telefonu, mobilních telekomunikačních síťových služeb s využitím drátového vedení a/nebo satelitů a/nebo mikrovlnného spojení a/nebo radiového spojení, elektronická pošta, počítačový přenos obrazu a zvuku, komunikace a transakce v síti, poskytování datových a telekomunikačních služeb, služby konverze přenosového protokolu, formátu a kódu, služby zprostředkování přístupu k počítačové síti, služby datové sítě, pronájem informačních a komunikačních míst, služby hlasové schránky, služby krátkých textových zpráv, pronájem doby přístupu k databázi; (41) nahrávání nosičů

zvukových nebo obrazově zvukových, převádění médií do elektronické podoby a jejich šíření, prodej a půjčování nahraných zvukových a nebo obrazově zvukových záznamů, výroba, tvorba a šíření audiovizuálních děl, zprostředkování v oblasti kultury, výchovy, zábavy a sportu, a to zajišťování divadelních představení, vzdělávacích a informačních přednášek, sportovních soutěží a kulturních a sportovních aktivit, tvorba a šíření audiovizuálních děl; (42) tvorba software, tvorba interaktivních a grafických programů, tvorba multimediálních aplikací, programové projekty - programování, tvorba počítačových databází, programování internetových databázových systémů a internetových aplikací, programování multimediálních aplikací, vytváření a modelování 3D animací, tvorba interaktivních a grafických programů, tvorba multimediálních dokumentů, prezentací, aplikací, katalogů, konstrukce www prezentací, řešení www serverů, tvorba počítačové animace a vizualizace, webhosting, programové projekty (tvorba), tvorba informačních databází, výzkum a vývoj a tvorba systémů pro elektronické obchodování, včetně příslušného software a hardware, provozování hostingu digitálního obsahu na internetu, služby zobrazení webových stránek a obrazů na počítačovém serveru, počítačové služby, zejména tvorba a údržba webových stránek pro jiné, počítačové služby, zejména služby obnovy dat, počítačové služby, zejména projektování a realizace internetových sítí pro jiné, počítačové služby, zejména projektování a realizace web stránek pro jiné, počítačové služby, zejména provozování rešeršních robotů pro získávání dat z globální počítačové sítě, počítačové služby, zejména indexování informací, stránek a dalších zdrojů přístupných v počítačové síti, počítačové služby, zejména správa webových stránek pro jiné, počítačové služby, zejména přesměrování elektronické pošty na změněnou osobní elektronickou adresu, počítačový design, poradenství v oblasti počítačového software, vývoj počítačového software, počítačové systémové analýzy, služby providera, a to počítačový hosting software aplikací pro jiné v rámci této třídy, půjčování počítačů a programového vybavení, oprava počítačového software, instalace programového vybavení, propojení počítačového systému a sítě, technická podpora, a to řešení problému počítačového softwaru (odhalování a odstraňování závad), navrhování hardware a software, technická podpora, a to monitoring síťových systémů, technická podpora, a to provozování záložních počítačových programů a zařízení, údržba počítačového software, počítačové konzultace, počítačové diagnostické služby, plánování obnovy havarovaného počítače, vývoj počítačového hardware, tvorba designu počítačové sítě pro jiné, počítačové programování pro jiné, počítačové projektování vedení podniku, poradenská činnost v oblasti společenských věd v rámci této třídy; (45) poskytování licencí na počítačový software, právní služby v oboru ochrany duševního vlastnictví, licence k autorským a průmyslovým právům, správa autorských a příbuzných práv, provádění nebo zprostředkování převodů autorských práv a práv k počítačovému softwaru, registrace domén pro identifikaci uživatelů na globální počítačové síti.

(730) **Onlio, a.s.**, U garáže 1611/1, Praha 7, 17000, CZ

(740) PROPATENT, Ing. Vlasta Sedláčková, Pod Pekařkou 1, Praha 4 - Podolí, 14700

(210) **O-542956**

(220) 13.10.2017

(320) 13.10.2017

(511) 16, 28, 41

(540)

## WONDERBRICKER

(510) (16) tiskárenské a kartonážní výrobky zvláště herní plány, skládky, pohlednice, kalendáře, obtisky, pouzdra, krabice a obaly z papíru a umělých hmot, papírové učební pomůcky a sešity, tašky, karty na hraní, knihy, časopisy, plánovací systémy a bloky, periodický tisk, brožury, časopisy, noviny, katalogy, ročenky, knihy, oběžníky, zpěvníky, knihy k nalepování výstřížků (alba), neperiodické i periodické publikace, komiksy, manuály, výrobky knihařské, psací potřeby, učební pomůcky, tiskařské typy, štočky, obaly z papíru, známky, samolepky, umělé hmoty na modelování, modelovací hlína, dětské tvarovací hmoty, plastelíny, modelovací vosky kromě dentálních, pastelky, popisovače, barvy - v rámci této třídy, křídly, pisky a vosky jako výtvarné potřeby, psací potřeby, skicárky, školní potřeby, štetce, tužky, tuhy do tužek, archy papíru, papír a výrobky z papíru všeho druhu a to papír pro kopírování, papír balící, papír voskovaný, filtrační papír, celofán (celulózové fólie) na balení, papírové podložky pod sklenice, papírové ubrousky, lepenka a kartonážní výrobky, akvarely, alba, blahopřání i hudební, diagramy, figurky (sošky) z papírové hmoty, fotografie, stojany na fotografie, grafické reprodukce, grafiky, lepty, listky, litografie, olejotisky, plakáty, malby (obrazy) zarámované či

nezarámované, letáky, portréty, prospekty, grafické reprodukce, rytiny, turistické příručky, mapy, atlasy, obrazy, pohlednice a jiné propagační a informační materiály a upomínkové předměty spadající do této třídy jako propagační publikace, ročenky, papírové propagační samolepky, potřeby pro umělce, jako jsou štětky, hlína modelovací, hmota papírová, malířská plátina, malířské stojany, malířské válečky pro interiéry, misky na vodové barvy, palety pro malíře, opěradla na ruce pro malíře, prkna rýsovací, modelovací vosky, kromě dentálních, papírnické zboží kancelářské, obalové materiály, kancelářské potřeby jako jsou adresové štítky do adresovacích strojů, bloky (papírnické výrobky), číselníčky, dávkovače lepicí pásky (kancelářské potřeby), desky (papírnické výrobky), desky psací s klipsem na přidržování papíru, desky na dokumenty (šanonky, pořadače), dopisní papír, držáky na psací potřeby, etikety, kromě textilních, formuláře, gumičky, gummy na mazání, houbičky navlhčovací - v rámci této třídy, hroty psacích per, inkousty, kalamáře, kancelářské sponky, kartón, kartotéční listy, karty, karty a pásky papírové na zaznamenání počítačových programů, krejóny (patentní tužky), kružítko, křída na psaní, křívítka, laminovačky (na dokumenty) pro použití v kanceláři, lepicí pásky pro kancelářské účely a použití v domácnosti, lepidla pro kancelářské účely nebo pro domácnost, materiály na pečeti, nálepky (lepicí pásky) pro kancelářské použití nebo pro domácnost, napínáčky, násadky na pera, nože na papír, obálky, ořezávací stroje na tužky, ořezávatka na tužky, řezačky na papír, pečeti, pečeti vosk, penály, pera plnicí, podložky na stůl papírové, podložky pod pивní sklenice, poštovní známky, pouzdra s psacími potřebami, pravítka, pořadače (kancelářské potřeby), pouzdra na pera, pouzdra na razítka, připínáčky, psací stroje (elektrické i neelektrické), razítka, rýsovací nástroje, seznamy (rejstříky), sponky kancelářské, stroje kancelářské na zalepování, těžítka, tikety, tiskárničky (přenosné), účetní knihy, uhly na kreslení, zápisníky (notesy), bytová akvária, filtry kávové (papírové), fólie hliníková na balení potravin, fólie z umělých hmot na balení (papírové), krabice lepenkové nebo papírové, lepenka, lepenkové roury, mašle papírové, obtisky, papír toaletní, papírové ubrousky, papírové ubrusy, pásky doutníkové, podložky (psací), podušky na razítkování, poklady pro bytová akvária poustače z papíru nebo z lepenky, pouzdra na doklady, pouzdra na pasy, pouzdra na střihy, pouzdra s barvami (školní pomůcky), pytlíky jako obaly (z papíru nebo umělých hmot), ručníky papírové, štíty vývěsní z papíru nebo z lepenky, tabule reklamní z papíru nebo lepenky; (28) 3D puzzle, puzzle, hry, hračky, společenské, deskové a stolní hry jako dáma, šachy, mah-jong, vrhcáby, hra v kostky, domino, dostihy, šachovnice, hrací karty, žetony, koule, kuličky a další příslušenství her, autička na hraní, automobilové modely zmenšené, balónky na hraní, bublifuk, panenky, domečky, šatičky, pokojíčky, postýlky, sací láhve pro panenky, draci létající, houpačky, hračky plyšové, hračky pohyblivé, chrastítka, káča, vlček, koloběžky, koně houpací, stavebnice a stavebnicové kostky, míče a míčky na hraní, pistole a pistolety jako hračky, hračky pro domácí zvířata, hry automatické, s výjimkou těch, které se uvádějí do chodu vhozením mince nebo těch, které jsou užívány výhradně s televizním přijímačem, hry elektronické, s výjimkou her, které jsou používány výhradně ve spojení s televizním přijímačem, zábavní stroje, automatické a automaty, divadelní a karnevalové masky, kaleidoskopy, kanadské žertíky (atrapy), žertovné předměty, konfety, girlandy, kouzelnické potřeby, sportovní náčiní a nástroje jako jsou rukavice pro baseball, šerm, golf, box, a další sporty, lyže, lyže vodní, obaly na lyže, snowboardy, skateboardy, prkna na surfing a windsurfing, brusle lední, kolečkové i in-line, boby, sáně, činky, disky, golfové hole, gymnastické zařízení, hokejky, hráčské palky, hůlky pro mažoretky, chrániče a ochranné vycpávky jako části sportovní výstroje, kulečnicková tága, kuželky, lukostřelecké náčiní, náboje a pistole na paintball, ploutve na plavání, potápění, puky hokejové, rakety s pružným výpletem a výplety pro tyto rakety, stoly pro stolní tenis a stolní fotbal, šipky, talíře létající, tenisové a podobné sítě, terče, vosky na lyže, biliardové (kulečnickové) koule, sítě na motýly, rybářské náčiní, umělé vánoční stromečky, ozdoby a stojany na vánoční stromečky (s výjimkou osvětlení a cukrovinek), hračky, dětské hrnčířské kruhy, loutky, maňasci, marionety, loutková divadla a divadélka; (41) výchova, vzdělávání, zábava, sportovní a kulturní aktivity, včetně elektronických herních služeb poskytovaných prostřednictvím internetu, mobilních telefonů, mobilních zařízení, poskytování on-line elektronických publikací a digitální hudby z internetu, mobilních telefonů a mobilních zařízení, organizování vzdělávacích, zábavných, sportovních soutěží, vzdělávací a školící činnosti v rámci této třídy, pořádání festivalů, hudební produkce v rámci této třídy, služby pro oddech a rekreace, informace a zprostředkování možností rekreace, rozptýlení, zábavy, management turistických destinací, organizování kulturních nebo vzdělávacích výstav, organizování živých představení a vystoupení, pořádání divadelních představení, provozování kinosálů, koncertní síně,

provozování muzeí, knihovny (půjčovny knih), pořádání diskoték, organizování a vedení kolokvií, konferencí, kongresů, seminářů, symposií, informace o výchově a vzdělávání, školení, praktické cvičení, instruktážní výcvik, zkoušení, přezkoušení, dálkové studium, korespondenční kurzy, internátní školy, náboženská výchova, pomoc a poradenství pro volbu povolání, vzdělávací a školící činnosti v rámci této třídy, výstavní a galerijní činnost v rámci této třídy, provozování kasin a heren, provozování her on-line (z počítačové sítě), noční kluby, karaoke, výchovně-zábavné klubové služby, kluby zdraví, cirkusy, drezúra zvířat, provozování zoologických zahrad, půjčování filmů, umělecké a módní agentury, estrády, pořádání loterií, organizování plesů, plánování a organizování večírků a oslav, předprodej vstupenek, filmová tvorba, filmová studia, dabing, digitální zpracování obrazu, nahrávací studia, výroba rozhlasových a televizních programů, zpravodajské služby, obrazové zpravodajství, fotografování, půjčování a pronájem divadelních a jiných dekorací včetně osvětlení, pronájem rozhlasových a televizních přijímačů, půjčování přenosných videokamer, vydávání knih, elektronické publikování (DTP), poskytování on-line elektronických publikací (bez možnosti stažení), vydávání elektronických knih a časopisů on line, posunková řeč (tlumočení), překladatelské služby, pořádání a řízení pracovních setkání.

(730) **Krompaský Erik**, U Háječku 438/2, Nučice, 25216, CZ

(740) DANĚK & PARTNERS Advokátní a patentová kancelář, Ing. Vilém Daněk Ph.D., LL.M., Vinohradská 17, Praha 2, 12000

(210) **O-542960**

(220) 13.10.2017

(320) 13.10.2017

(511) 16, 21, 32, 43

(540)

## SPIILKA

(510) (16) reklamní, propagační a informační materiály na bázi papíru a plastických hmot, tiskoviny, zejména prezentační a firemní publikace, periodika, soubory dat v papírové formě, knihy, letáky, plakáty, reklamní tabule z papíru nebo lepenky, reklamní katalogy, pozvánky, jídelní listy, vývěsky, účtenky, klubové nebo prezentační karty, papírové visačky, papírové vlajky, pohlednice, fotografie, přání, obálky, kalendáře, inzertní noviny, obaly z papíru a plastických hmot, tašky z papíru a plastických hmot náležející do této třídy, etikety, samolepky, obtisky, ubrusy a ubrousky papírové, papír, výrobky z papíru a to ozdobné nebo umělecké předměty z papíru, podložky papírové pod láhve a pod pивní sklenice, tužky všeho druhu; (21) sklenice, pohárky, poháry, číše, džbány, džbánky, láhve, půllitry, korbele, nápojové sklo, skleněná a keramická nádoby a nádobí, skleněná a keramická zboží neobsažená v jiných třídách, porcelán, tácky papírové, z umělých hmot a z keramiky, papírové kelímky, papírové láhve; (32) piva, lehká piva, těžká piva, míchané nápoje na základě piva, nealkoholické nápoje všeho druhu; (43) služby spojené s provozováním pohostinství, restaurace, samoobslužné restaurace, bary, kavárny, provozování stravování jako je servis jídel a servis nápojů, hromadné stravování, bufety, kiosky, příprava jídel, příprava nápojů, ubytovací služby, rezervace přečhodného ubytování, hotelové služby, rezervace hotelů, penziony, rezervace penzionů, stravování pro zvířata, zprostředkovatelská a obstaravatelská činnost v uvedených oborech.

(730) **PIVODAR SVIJANY, a.s.**, Svijany 25, Svijany, 46346, CZ

(740) STRNAD Patentová a známková kancelář, Ing. Václav Strnad, Rychtářská 375/31, Liberec 14, 46014

(210) **O-543321**

(220) 27.10.2017

(320) 27.10.2017

(511) 16, 32, 33, 35, 43, 44

(540)



(510) (16) papírové podložky a tácky pod pivní sklenice, papírové ubrousky a ubrusy, papírové obaly a viněty na pivní lahve, lepenka a kartonážní výrobky (obaly), neperiodické i periodické publikace, brožury, časopisy, kalendáře, katalogy, ročenky, průvodce, knihy, mapy, atlasy, glóbusy, pohlednice a jiné propagační a informační materiály a upomínkové předměty spadající do této třídy, jako propagační publikace, papírové propagační samolepky, oběžníky, zpěvníky, knihy k nalepování výstřížků (alba), komiksy, archy papíru, listky, tiskoviny, poutače z papíru nebo z lepenky, papír a výrobky z papíru, a to papír pro kopírování, balicí papír, voskovaný papír, filtrační papír, tiskářenské výrobky, potřeby pro knižní vazby, plakáty, manuály, noviny, knihařské výrobky, alba, blahopřání i hudební, diagramy, fotografie, stojany na fotografie, grafické reprodukcce, grafiky, lepty, litografie, olejotisky, malby (obrazy) zarámované či nezarámované, letáky, portréty, prospekty, rytiny, psací potřeby, tiskařské typy, štočky, obaly z papíru, samolepky, bloky (papírnické výrobky), dopisní papír, etikety (kromě textilních), formuláře, karty (ne hrací), karty a pásky papírové na počítačové programy, obálky, poštovní známky, pořadače (kancelářské potřeby), papírnické zboží kancelářské, obalové materiály v rámci této třídy, pouzdra na pera, pouzdra na razítka, připínáčky, razítka, seznamy (rejstříky), těžítka, tikety, účetní knihy, zápisníky (notesy), krabice lepenkové nebo papírové, obtisky, pásky doutníkové, podložky (psací), pouzdra na doklady a pasy, papírové praporky, pytlíky jako obaly (z papíru nebo umělých hmot), ručníky papírové, štíty vývěsní z papíru nebo z lepenky, tabule reklamní z papíru nebo lepenky, učební a vyučovací pomůcky (s výjimkou přístrojů); (32) pivo, výtažky z chmele na výrobu piva, zázvorové pivo, nealkoholické pivo, nealkoholické nápoje, ovocné a zeleninové šťávy (nápoje), nealkoholické ovocné výtažky, minerálky, soda, stolní vody, šumivá voda, rajčatová šťáva (nápoj), prášky na přípravu šumivých nápojů, příchutě na výrobu nápojů, sirupy do nápojů, sladové nápoje, syrovátkové nápoje, šerbeta (nápoje), voda obsahující lithium, nealkoholické aperitivy, citronády, nekvašený hroznový mošt, nekvašený jablečný mošt, nealkoholické koktejly, mošty, iontové nápoje, nealkoholické výtažky z ovoce, ovocný nektar; (33) alkoholické nápoje (s výjimkou pív), alkoholické esence, alkoholické výtažky z ovoce, alkoholové extrakty, alkoholické aperitivy, arak (líkér), curacao, destilované nápoje, brandy, esence do lihovin, gin, griotka, hruškový mošt (s alkoholem), alkoholické koktejly, anýzový líkér, lihoviny, medovina, matolinové víno, mentolový líkér, pálenky, alkoholické nápoje obsahující ovoce, rum, lihovina z rýže, saké, víno, vodka, whisky; (35) zprostředkování v oblasti obchodu s pivem, marketing, účetnictví, zpracování počítačových dat a spravování databází, marketingové služby v oblasti správy nemovitostí, logistiky, obchodní administrativa a kancelářské práce, aranžerství (výlohy), průzkum trhu v souvislosti s uvedenými výrobky a službami tohoto seznamu pro jiné firmy a zákazníky, rozesílání prospektů, pořizování obchodních informačních tiskovin, účetní služby, obchodní poradenské služby, inzertní činnost, poskytování pomoci při provozu obchodu, včetně zprostředkování obchodních a souvisejících obchodně personálních záležitostí, kontrola, vedení a vypracování statistických přehledů, poradenství v oblasti organizace a ekonomiky podnikání, poradenské služby při výběru zaměstnanců, organizování výstav a veletrhů k reklamním a obchodním účelům, provádění aukcí a dražeb, pronájem kancelářských strojů a zařízení, distribuce zboží k reklamním účelům, vykonávání administrativních prací pomocí výpočetní techniky, zprostředkování smluv na nákup a prodej v oblasti výpočetní techniky

(hardware i software), kopírování nebo rozmnožování dokumentů, dokladů apod., příprava a vyhotovení daňových přiznání, pronájem reklamních ploch, půjčování fotokopírovacích strojů, management turistických destinací, revize účtů (audit), administrativní pomoc při celním řízení, zajištění reklamy za účelem prezentace podnikatelů v oblasti vnitrostátní a mezinárodní dopravy, přepravy, zásilatelství a skladních zařízení, pronájem prodejních automatů, služby spojené s nákupem potravin, nápojů a občerstvení pro třetí osoby; (43) gastroservis - zásobování restaurací a občerstvovacích provozoven alkoholickým a nealkoholickým pivem, pivem s ovocnými a jinými příchutěmi a nápoji s příchutí piva (catering), hromadné dodávání nápojů a hotových jídel do restaurací, jídelen, služby spojené s dočasným ubytováním, stravováním a občerstvením, provozování penzionů, hotelů, hostelů, motelů, hostinských činností, restaurace, bary, snack bary, cafeterie, motoresty, hostince, kantýny, závodní jídelny, menzy, rychlé občerstvení, zajištění stravování při společenských akcích a služby spojené se zajišťováním potravin, nápojů a občerstvení (catering), pohostinství, příprava jídel, společné stravování, podávání jídel a nápojů, příprava jídel a nápojů ke spotřebě, zejména steaků a zeleninových a ovocných salátů a pizz, těstovin, poskytování a obstarávání jídla a nápojů (catering), automat pro občerstvení (jídelna), zásobování v rámci této třídy, poskytování gastronomických služeb, příprava jídel a výrobků studené kuchyně, pořádání hostin (zajištění jídel a nápojů), provozování pizzerie, bufetu, samoobslužné restaurace, kavárny, vinárny, poradenství v oboru gastronomie, zajišťování hotelových pobytů (rezervace), dočasný pronájem apartmánů, sálů, salonků a jiných nebytových prostor obsažených v této třídě, poradenství v oboru provozování hotelů a gastronomických provozů (nikoliv vztahující se k obchodním záležitostem a managementu); (44) masérské služby, masáže, regenerační a rekondiční služby v rámci této třídy jako jsou pivní lázně, služby solárií, provozování zařízení sloužících k regeneraci a rekondici v rámci této třídy, lékařské služby, veterinární péče, zdravotní péče, zemědělské, zahradnické a lesnické služby, kadeřnické salóny, salóny krásy, implantace vlasů, manikúra, pedikúra, tetování, aromaterapeutické služby, kliniky nebo sanatoria (soukromé), pronajímání zdravotních (zdravotnických) zařízení, pořádání rekondičních pobytů v rámci této třídy, zdravotnická střediska, zotavovny, útulky (domovy), nemocniční služby, ošetrovatelské služby, veřejné lázně pro hygienické účely, parní lázně, zdravotní a psychologické poradenství a péče v rámci integrace handicapovaných lidí, chov zvířat, péče o čistotu domácích zvířat, úprava (česání) zvířat, neurologie (chiropraktika), služby psychologa, léčba toxikomanů, stomatologie, plastická chirurgie, služby porodní asistentky, umělé oplodňování, oplodňování in-vitro, farmaceutické poradenství, služby optika, fyzioterapie, služby krevní banky, zahradnictví, zahradnické služby, služby v oblasti zahradní architektury, údržba trávníků, rostlinné školky, aranžování květin, léčení stromů, letecké a pozemní rozprašování hnojiv a jiných zemědělských chemických látek, ničení plevelů, ničení škůdců v zemědělství, pronájem zemědělských nástrojů a zařízení, zhotovování věnců, péče o hygienu a krásu osob a zvířat s využitím pivovarských produktů.

(591) Barevná

(730) **Brewery Český Krumlov s.r.o.**, Pivovarská 27, Český Krumlov - Latrán, 38101, CZ(740) **DANĚK & PARTNERS** Advokátní a patentová kancelář, Ing. Vilém Daněk Ph.D., LL.M., Vinohradská 17, Praha 2, 12000(210) **O-543358**

(220) 30.10.2017

(320) 30.10.2017

(511) 20, 27, 35

(540)



(510) (20) boudy pro domácí zvířata (psí boudy), hnízda pro domácí zvířata, pelechý pro domácí zvířata, polštáře a podušky pro domácí zvířata,

sloupky a podložky na škrábání; (27) podlahové krytiny, koberce, podložky a rohožky; (35) maloobchod a velkoobchod s výrobky výše uvedenými ve třídách 20 a 27, internetový obchod s výrobky výše uvedenými ve třídách 20 a 27.

(730) **ALBINOSS s.r.o.**, Lindy 246, Chrudim II, 53701, CZ

(740) PhDr. Ladislav Sudík, Polní 293, Letohrad, 56151

(210) **O-543394**

(220) 31.10.2017

(320) 31.10.2017

(511) 25, 35, 41

(540)



(510) (25) sportovní bundy, sportovní ponožky, sportovní punčochy, sportovní obuv, sportovní oblečení, sportovní oděvy, sportovní svetry, pokrývky hlavy, sportovní košile, sportovní kalhoty, sportovní dresy, sportovní tílka, sportovní legíny, sportovní podprsenky, oděvy pro sport, sportovní kalhoty (pumpky), kalhoty na sportování; (35) reklama, marketing a propagační služby, reklamní služby, obchodní služby a informace pro spotřebitele, obchodní analýzy, průzkum a informační služby, pomoc v obchodní a podnikatelské činnosti, management a administrativní služby, korporátní služby, reklamní služby, marketingové služby, venkovní propagační a reklamní služby, služby reklamní grafiky, obchodní marketingové služby, obchodně-propagační služby, modelingová agentura (služby), služby řádkové inzerce, digitální reklamní služby, služby propagace baseballu, služby vztahů s veřejností (public relations), poradenské služby ohledně styku s veřejností, služby předvádění výrobků a vystavování zboží, služby vystavování zboží, služby aranžování výloh pro reklamní účely, reklamní služby prostřednictvím reklamy na balonech, expoziční služby zaměřené na obchodní propagaci výrobků, služby v oblasti aranžování výkladních skříní maloobchodních prodejen, služby v oblasti předvádění výrobků ve výkladech obchodů živými modely, věrnostní, pobídkové a bonusové programy, služby věrnostních programů, služby v oblasti správy věrnostních karet, věrnostní zákaznické služby ke komerčním, propagačním a/nebo reklamním účelům, služby zákaznického klubu pro komerční, propagační a/nebo reklamní účely, správa slevového programu, který umožňuje účastníkům získávat slevy na výrobky a služby prostřednictvím členské slevové karty, poskytování prostor, času a médií pro reklamu, poskytování prostoru na webových stránkách k reklamě na výrobky a služby, rozšiřování reklamních marketingových a propagačních materiálů, zásilkové reklamní služby, služby v oblasti šíření reklamních materiálů, služby spočívající v zaslání adresných reklamních materiálů, poskytované specializovanými agenturami, konzultační a poradenské služby a pomoc v oblasti reklamní, marketingové a propagační činnosti, marketingové konzultační služby, marketingové poradenské služby, poradenské služby ohledně propagace prodeje, poradenské služby ohledně podnikové identity, poradenské služby v oblasti reklamy, konzultační služby v oblasti reklamy, reklamní služby vztahující se k oděvům, poradenské služby v oblasti internetového marketingu, poradenské služby v oblasti partnerského marketingu, poradenské služby vztahující se k reklamě, obchodní poradenské služby vztahující se k marketingu, poradenské služby vztahující se k propagačním činnostem, poradenské služby vztahující se k propagaci prodeje, obchodní poradenské služby vztahující se k propagaci kampaní na shromažďování finančních prostředků, služby srovnávání cen, služby propagace exportu, služby řízení prodeje, velkoobchodní objednávkové služby, online objednávkové služby, služby nákupních agentur, maloobchod a velkoobchod oděvů, maloobchodní služby zásilkového prodeje oděvů, skladové služby pro maloobchodní prodej oděvů, služby obchodních kanceláří, služby obchodního zastoupení, obchodní zprostředkovatelské služby v oblasti oděvů, kancelářské služby (administrativa), služby obchodního plánování, služby konkurenčního zpravodajství, služby pro přemisťování firem, relokační služby pro firmy, služby odborníků na efektivitu, subdodavatelské služby (obchodní asistence), administrativní zpracování

dat, event marketing (získávání zákazníků pořádáním akcí); (41) trénování sportů, sportovní aktivity, sportovní výcvik, sportovní služby, výuka tenisu, služby v oblasti vzdělávání, zábavy a sportu, vzdělávací a školicí služby, vydavatelská činnost a zpravodajství, vydávání tiskovin vztahujících se ke vzdělávání, vzdělávání a výuka, programy her (zábava, vzdělávání), služby poskytované školami (vzdělávání), letní tábory (zábava a vzdělávání), služby mateřské školy (vzdělávání nebo zábava), organizace prohlídek jeskyní s průvodcem pro účely vzdělávání, vzdělávání a odborná příprava v oblasti hudby a zábavy, organizace zájezdů po kulturních památkách s průvodcem pro účely vzdělávání, organizování konferencí, výstav, soutěží a sympozií zaměřených na vzdělávání, plánování seminářů za účelem vzdělávání, plánování konferencí za účelem vzdělávání, organizování seminářů zaměřených na vzdělávání, pořádání seminářů zaměřených na vzdělávání, plánování přednášek za účelem vzdělávání, organizování konferencí vztahujících se ke vzdělávání, pořádání konferencí vztahujících se ke vzdělávání, tvorba zvuku, videa, multimedií a fotografií, pronájem audiopásek za účelem jazykového vzdělávání, služby v oblasti sportu a fitness, služby v oblasti sportovního vzdělávání.

(730) **Mr. RED s.r.o.**, Pod strání 2160/19, Praha 10, Strašnice, 10000, CZ

(210) **O-543428**

(220) 01.11.2017

(320) 01.11.2017

(511) 16, 21, 32

(540)



(510) (16) reklamní, propagační a informační materiály z papíru a plastických hmot, zejména tiskoviny, kalendáře, letáky, plakáty, tácky, ubrousky a ubrusy, pohlednice, billboardy (papírové); (21) sklenice, poháry, číše, láhve, püllitry, džbány; (32) minerální vody, nealkoholické nápoje na bázi vody, ovocné šťávy a nápoje z nich, sirupy, koncentráty k přípravě nealkoholických nápojů a ochucených minerálních vod.

(591) Barevná

(730) **ONDRÁŠOVKA a.s.**, Doudlebská 1699/5, Praha 4, Nusle, 14000, CZ

(740) **LANGROVA, s.r.o.**, Skřetova 1011/48, Plzeň, Jižní Předměstí, 30100

(210) **O-543517**

(220) 05.11.2017

(320) 05.11.2017

(511) 35, 41, 45

(540)

## BARTON LEGAL

(510) (35) pomoc v obchodní a podnikatelské činnosti, management a administrativní služby, konzultace týkající se slučování podniků; (41) vydavatelská činnost a zpravodajství, elektronická vydavatelská činnost, dálkové kurzy, dálkové vzdělávání, konzultační služby vztahující se ke školení zaměstnanců, vzdělávací a školicí služby; (45) právní služby, služby v oblasti právního poradenství, právní zastupování, poradenství týkající se osobních právních záležitostí, advokátní služby, konzultace v oblasti vedení sporů, ověřování právních dokumentů, poradenství při soudních sporech, právní asistence při sestavování smluv, poskytování právních informací, poskytování odborných právních posudků, právní průzkum (rešerše), právní služby pro firmy, právnícké (komerční služby), právní zprostředkovatelské (mediační) služby, služby právního zástupce, služby právní pomoci, služby registrace společností (právní služby).

(730) **Bartoň Milan Mgr.**, Sázavská 749/22, Praha 2 - Vinohrady, 12000, CZ

(210) **O-543705**  
(220) 13.11.2017  
(320) 13.11.2017  
(511) 20, 24, 35  
(540)

## Chodící matrace

(510) (20) matrace do postelí; (24) potahy a chrániče na matrace; (35) poradenská činnost v oblasti prodeje matrací, postelí a ložnicového vybavení.  
(730) **PiCaSo manufactory s.r.o.**, Škrobárenská 483/6, Brno, Trnitá, 61700, CZ

(210) **O-543730**  
(220) 13.11.2017  
(320) 13.11.2017  
(511) 9, 41, 42  
(540)



(510) (9) software na hry, software na elektronické hry, software pro počítačové hry, programy pro počítačové hry, programy pro elektronické hry, softwarové programy na video hry, interaktivní programy pro video hry, programy pro interaktivní multimediální hry, software pro programy na video hry, video hry (počítačové hry) v podobě počítačových programů zapsaných na datové nosiče, počítačový software, nahraný obsah (počítačové programy, data a informace), nahrané kompaktní disky obsahující hry, nahraná DVD obsahující hry, nahrané video pásky obsahující hry, nahrané audio pásky obsahující hry, počítačový herní software s možností stažení z celosvětové počítačové sítě, počítačový herní software do mobilních telefonů, interaktivní počítačové herní programy, počítačové herní programy (software), nahraný počítačový herní software, herní software pro použití v počítačích, počítačové herní programy nahrané na páskách (software), interaktivní multimediální software ke hraní her; (41) poskytování počítačové hry, ke kterým mají uživatelé sítě přístup, elektronické herní služby poskytované prostřednictvím globální komunikační sítě, herní služby poskytované prostřednictvím počítačových sítí a globálních komunikačních sítí; (42) vývoj softwaru, programování a implementace softwaru, navrhování a vývoj softwaru pro počítačové hry, navrhování a vývoj softwaru virtuální reality, navrhování her, programování počítačových her, počítačové programování video her, programování softwaru počítačových her, služby v oblasti informačních technologií.

(591) Barevná  
(730) **Oxymoron games s.r.o.**, Mímoňská 643/4, Praha 9, Prosek, 19000, CZ  
(740) **MELKUS KEJLA & PARTNERS** advokátní kancelář s.r.o., Mgr. Jíří Melkus, Washingtonova 1624/5, Praha 1, Nové Město, 11000

(210) **O-543738**  
(220) 14.11.2017  
(320) 14.11.2017  
(511) 3, 5, 35  
(540)



(510) (3) prací prostředky tekuté, gelové, práškové, přípravky pro bělení, přípravky pro odstraňování skvrn tekuté, práškové, aviváže, vody do žehliček, tekuté mycí a čisticí prostředky, toaletní závěsy přípravky pro čištění, leštění, odmašťování a broušení, čisticí, lešticí a broušící přípravky pro automobily, autokosmetika, tekuté abrazivní prostředky na čištění povrchů, sypké abrazivní prostředky na čištění povrchů, dezinfekční přípravky (patří do tř. 5); (5) deodoranty (jiné než pro osobní potřebu), přípravky pro osvěžování vzduchu, antibakteriální a dezinfekční přípravky, náplasti, obvazový materiál, hygienické výrobky pro osobní hygienu zařazené do třídy 5; (35) reklama, propagace, maloobchodní a velkoobchodní činnost s výrobky výše uvedenými ve třídě 3 a 5, zprostředkovatelské služby v oblasti obchodu s výrobky výše uvedenými ve třídě 3 a 5, průzkum trhu a marketing, internetový prodej (e-shop) s výrobky výše uvedenými ve třídě 3 a 5.

(591) Barevná  
(730) **VENTO BOHEMIA spol. s r.o.**, Černá Cesta 919/3, Horní Suchá, 73535, CZ

(210) **O-543739**  
(220) 14.11.2017  
(320) 14.11.2017  
(511) 35, 36, 41  
(540)

## lathife

(510) (35) reklamní, marketingové a propagační služby, propagace koncertů (inzerce), propagace koncertů (reklama), propagace a reklama; (36) finanční sponzorování kulturních akcí; (41) organizování festivalů, vedení filmových festivalů, organizování festivalů pro rekreační účely, zábava ve formě etnických festivalů, pořádání festivalů pro školicí účely, pořádání festivalů pro kulturní účely, organizování festivalů pro kulturní účely, organizování festivalů pro vzdělávací účely, pořádání festivalů pro vzdělávací účely, služby v oblasti hudebních festivalů, pořádání festivalů pro zábavní účely, organizování festivalů pro zábavní účely, organizování festivalů zaměřených na jazzovou hudbu, uvádění divadelních her, divadelní představení, divadelní režie, divadelní zábava, divadelní rezervace, divadelní služby, kulturní aktivity, kulturní služby, organizace kulturních představení, organizování kulturních výstav, poskytování kulturních aktivit, vedení kulturních akcí, vedení kulturních aktivit, sportovní a kulturní aktivity, workshopy ke kulturním účelům, pořádání prezentací pro kulturní účely, zařizování výstav pro kulturní účely, pořádání expozic pro kulturní účely, pořádání výstav pro kulturní účely, zábavní, sportovní a kulturní aktivity, umělecké výstavy, výstavy v muzeích, služby muzeí (prezentace, výstavy), uvádění koncertů, hudební koncerty, správa koncertů, řízení koncertů, pořádání koncertů, organizace koncertů, rezervace koncertů, koncertní služby, provozování koncertních sálů, síní a hal, zábava formou koncertů.

(730) **Blažek Martin MUDr.**, T. G. Masaryka 400, Lanškroun, Ostrovské Předměstí, 56301, CZ

(210) **O-543740**  
(220) 14.11.2017  
(320) 14.11.2017  
(511) 28, 31  
(540)



(510) (28) rybářské návnady, umělé rybářské návnady, krabičky na rybářské návnady, rybářské návazce, páternostery (rybářské náčiní), rybářské vybavení, rybářské udice, rybářské pruty, rybářské háčky, rybářské vlasce, rybářské náčiní, rybářské brašny; (31) rybářské návnady a krmení (živé nebo přírodní).

(591) Barevná  
(730) **Kučera Michal**, Podlázky 110, Mladá Boleslav, 29301, CZ

(210) **O-543741**  
(220) 14.11.2017  
(320) 14.11.2017  
(511) 29, 30, 32  
(540)



(510) (29) maso, ryby, drůbež a zvěřina, masové výtažky, konzervované, mražené, sušené a vařené ovoce a zelenina, želé, džemy, kompoty, vejce, mléko a mléčné výrobky, jedlé oleje a tuky; (30) káva, čaj, kakao a kávové náhražky, rýže, tapioka a ságo, mouka a obilninové přípravky, chléb, pečivo a cukrovinky, zmrzlina, cukr, med, melasa, droždí, prášek do pečiva, sůl, hořčice, ocet, omáčky (chuťové přísady), koření, led potravinářský; (32) piva, minerální vody, šumivé nápoje a jiné nápoje nealkoholické, nápoje a šťávy ovocné, sirupy a jiné přípravky k zhotovování nápojů.

(730) **YIM & PIU s.r.o.**, 310, Tlustice, 26801, CZ  
(740) JUDr. Martin Bjalončík advokát, Václavské náměstí 846/1, Praha 1, 11000

(210) **O-543786**  
(220) 15.11.2017  
(320) 15.11.2017  
(511) 16, 35, 40  
(540)



(510) (16) tiskoviny, 3D obtisky k použití na jakémkoli povrchu, adresáře, adresáře a seznamy, adventní kalendáře, alba na autogramy, architektonické plány, barevné škály, barevné tisky, blahopřání k výročí, blahopřání k narozeninám, blahopřání, bílé knihy, baseballové karty, archy, barevně sublimační tiskový papír, balicí tašky, sáčky z papíru, archy papíru, barevný karton, bezuhlíkový kopírovací papír, biblový papír, celofán, dřemé štítky k zaznamenávání počítačových programů, dopisní papír (hotové výrobky), dřevitý papír, elektrostatický papír, faxový papír, hedvábný papír jako materiál pro rozmnožovací blány (ganpishi), grafický papír, absorpční papír, dekorace na stůl z papíru, drsné papírové ubrusky pro toaletní účely, gumové podložky s výstupky na pokladny usnadňující sebrání mincí, hedvábný papír, hygienické papírové ručníky, jednorázové absorpční koberečky pro výchovu domácích zvířat k hygienickému chování, jednorázové ubrusky, jednorázové absorpční podložky pro domácí zvířata, jmenovky na stůl, kapesníky papírové, kartonové podtácky, kartonové stolní prostírání, kávové filtry (papírové), koktejlové podtácky z papíru, krycí karton pro vlnitou lepenku, ofsetový papír, papír pro ofsetový tisk brožur, prospektů a letáků, papír pro použití při výrobě chirurgických roušek, papír pro použití při výrobě čajových sáčků, papír pro průmyslové účely, slonovinový manilový papír, vlnitá lepenka, vlnitý papír, vlnité lepenky, plástvový papír, papír ve velkém množství, chromolitografie (polygrafie), knihařské desky, knihařské proužky, knihařské textilie, knižní vazby; (35) reklamní, marketingové a propagační služby, agenturní služby zaměřené na propagaci sportovních osobností, agentury pro práci s veřejností, aktualizace reklamních informací v počítačové databázi, aktualizace reklamních materiálů, asistence managementu v oblasti podpory obchodní činnosti, bannerová reklama, cílený marketing, asistence pro vedení v obchodních podnicích ohledně reklamy, digitální reklamní služby, elektronické obchodní služby, a to poskytování informací o výrobcích prostřednictvím telekomunikačních sítí k reklamním a prodejním účelům, elektronické publikování tiskovin pro reklamní účely, filmová reklama, event marketing (získávání zákazníků pořádáním akcí), grafická úprava pro reklamní účely, finanční marketing; (40) tiskárenské služby, vyvolávání a zpracování fotografií a kinematografických filmů, dekorativní tisk pro třetí osoby, diazografické služby v oblasti kopírování dokladů, digitální restaurování fotografií, digitální tisk, digitální úprava fotografií, dokončovací tiskařské práce (řezání), dokončovací tiskařské práce, dokončovací tiskařské práce (vazba), foto tisk, fotografické leptání (moření), dokončovací tiskařské práce (skládání), fotografické reprodukcce, fotografické leptání papíru, fotografický lept na látku, fotografický lept na oděvy.

(730) **Valeš Václav**, Ruprechtická 294/138, Liberec, Liberec XIV-Ruprechtice, 46014, CZ

(740) **KOPPA IP Legal**, Mgr. Ing. Vlasislav Vlček, Mozartova 679/21, Liberec, Liberec I-Staré Město, 46001

(210) **O-543833**  
(220) 20.11.2017  
(320) 20.11.2017  
(511) 5, 9, 35, 37, 41, 44  
(540)



(510) (5) roztoky pro kontaktní čočky, čisticí prostředky pro kontaktní čočky, lékařské a zdravotnické přípravky pro oči; (9) elektronické, magnetické nebo optické nosiče zvukových a/nebo obrazových záznamů nahrané i nenahrané, videokazety nahrané i nenahrané, audiokazety nahrané i nenahrané, audiovizuální programy, audiovizuální díla, audiovizuální díla v digitální podobě, CD disky, videodiskety, audiodiskety, informace a záznamy v elektronické podobě, elektronické datové sítě, počítačové a telekomunikační elektronické sítě a telekomunikační systémy pro přenos dat, data, databáze a databázové produkty na elektronických, magnetických a optických nosičích všeho druhu a v elektronických, datových, informačních, počítačových a telekomunikačních sítích všeho druhu, zařízení a přístroje pro datovou komunikaci, elektronické časopisy (stahovatelné), knihy v elektronické podobě (stahovatelné), multimediální noviny a časopisy (stahovatelné), multimediální elektronická periodika (stahovatelné), multimediální informační katalogy (stahovatelné), brýle ochranné pro sportovní účely, brýle, brýle cyklistické, brýle sluneční, brýlové obroučky, brýlová skla, brýlové řetízky, čočky kontaktní, dalekohledy, optické přístroje a nástroje, optické sklo, optické výrobky, pouzdra a tašky upravené na brýle, pouzdra na kontaktní čočky, zvětšovací skla, lupy; (35) zprostředkování nákupu a prodeje výrobků výše uvedených ve třídách 5 a 9, maloobchod s výrobky výše uvedenými ve třídách 5 a 9, provozování e-shopu s výrobky výše uvedenými ve třídách 5 a 9, obstaravatelská, zprostředkovatelská a poradenská činnost v oblasti reklamy, ekonomiky, marketingu a veletrhů k obchodním a reklamním účelům; (37) opravy, servis, montáže a údržba výrobků výše uvedených ve třídě 9, obstaravatelská, zprostředkovatelská a poradenská činnost v oblasti oprav, servisu, montáže a údržby výrobků výše uvedených ve třídě 9; (41) činnost vyučovací, výchovná, vzdělávací a zábavní včetně pořádání specializačních doškolovacích kurzů, sympozií a konferencí, doprovodné výstavy k výchovným a vzdělávacím účelům, provozování pracovních diskusního a zájmového klubu (výchovně-zábavní služby), vyučování, výuka, školení, instruktážní výcvik, nakladatelská a vydavatelská činnost, překladatelské služby, organizování společensko-kulturních akcí, tvorba rozhlasových a televizních programů, tvorba audiovizuálních programů, pořádání zábavních pořadů, organizování soutěží pro výchovné, vzdělávací, kulturní a zábavní účely, organizování slavností pro výchovné, vzdělávací, kulturní a zábavní účely, organizování módních přehlídek pro výchovné, vzdělávací, kulturní a zábavní účely, organizování módních přehlídek pro výchovné, vzdělávací, kulturní a zábavní účely, půjčování videokamer a videopásků, služby galerií v rámci této třídy, informační a poradenská činnost v oblasti výchovy, vzdělávání, zábavy a kultury, organizování a vedení kvalifikačních, rekvalifikačních a dalších kurzů, výchova a vzdělávání v oblasti očních optiků a optometristů, organizování módních přehlídek pro výchovné, vzdělávací, kulturní a zábavní účely, kromě módních přehlídek pro reklamní účely, činnost v oblasti sportovních aktivit, provozování tělovýchovných zařízení a zařízení, sloužících k regeneraci a rekondici, provozování golfových a tenisových hřišť, provozování bazénů, vydávání knih a elektronických novin a časopisů on-line, půjčovná činnost, spadající do této třídy, služby uměleckých galerií v rámci této třídy; (44) vydávání stanovisek, posudků, provádění návrhů a odborných posudků v praktických otázkách diagnostických, léčebných, preventivních, zdravotně výchovných a profesionálně etických v oborech očního a souvisejících lékařských oborů, v oblasti zdravotní péče o oční aparát a související zdravotní obory, služby očních lékařů, měření a léčba zraku, kosmetické a zkrášlovací služby, informační a poradenská činnost ve výše uvedených oborech, spadajících do tř. 44

(730) **Optika Fénix s.r.o.**, Sadová 4114/1, Kroměříž, 76701, CZ  
(740) Ing. Jiří Dohnal, patentový zástupce, Nedbalova 29, Brno, 62300

(210) **O-543873**  
(220) 21.11.2017  
(320) 21.11.2017  
(511) 37, 40, 41, 42  
(540)

**BOHO**

(510) (37) opravy oděvů a kožených doplňků, opravy bytových doplňků, montážní práce nábytku a interiéru bytových, podnikatelských a společenských prostor, realizační provedení interiéru budov, rodinných domů, bytů, kanceláří, úřadů a institucí, poskytování informací a poradenská, konzultační a zprostředkovatelská činnost v rámci služeb uvedených ve třídě 37; (40) zpracování a úprava materiálu a výrobků uvedených ve třídě 18 a 20, zpracování dřeva spadající do této třídy, výroba interiérového vybavení na zakázku; (41) výchovné a vzdělávací soutěže, poskytování a výměna odborných informací, zejména formou školení, seminářů a konferencí, organizování a pořádání soutěží, výstav ke vzdělávacím, kulturním, výchovným a zábavním účelům, odborné poradenství, vztahující se k organizování vzdělávacích, kulturních, výchovných a zábavních akcí; (42) grafická, výtvarná, designérská, umělecká a návrhářská činnost, design nábytku, design interiérových dekorací a reklamních předmětů, projekty, projektování a projektové studie, návrhy a řešení interiéru, interiérová tvorba (návrhy), interiérová výzdoba (design), poradenství v oblasti interiérového designu, návrhy oděvů, umělecký design, navrhování a zajišťování obalů, včetně jejich designu, zprostředkovatelská činnost v rámci služeb uvedených ve třídě 42.  
(730) **Madarová Patricie**, Bořivojova 1058/36, Praha 3, 13000, CZ  
**Madara Patrik**, Bořivojova 1058/36, Praha 3, 13000, CZ

(210) **O-543926**  
(220) 22.11.2017  
(320) 22.11.2017  
(511) 35, 38, 41, 42  
(540)

**Telestráda**

(510) (35) poskytování prostoru, času a médií pro reklamu, televizní reklama, poskytování a pronajímání reklamního prostoru na internetu, poskytování informatizovaných reklamních služeb, poskytování prostoru na webových stránkách k reklamě na výrobky a služby, poskytování reklamního prostoru, poskytování reklamního prostoru v periodických publikacích, novinách a časopisech, poskytování reklamního prostoru elektronickými prostředky a globálními informačními sítěmi, poskytování reklamního prostoru elektronickými prostředky a celosvětovými informačními sítěmi, pronájem reklamních ploch a reklamního materiálu, pronájem reklamního času v komunikačních médiích, pronájem reklamního prostoru na webových stránkách, zajišťování reklamního prostoru v novinách, šíření reklam a inzercí, konzultační a poradenské služby a pomoc v oblasti reklamní, marketingové a propagační činnosti, reklamní, inzertní a propagační činnost, marketing, služby vztahů s veřejností (public relations), služby předvádění výrobků a vystavování zboží, předváděcí akce a výstavy k obchodním nebo reklamním účelům, počítačové objednávání zboží, předplatné na balíček informačních médií, předplatné na televizní kanál, šíření obchodních informací, poskytování informací komerčního nebo reklamního charakteru, multimediálních informací komerčního charakteru, činnost reklamní agentury, činnost ekonomických a/nebo organizačních poradců, zprostředkování v obchodních vztazích, merchandising, franchising, pomoc při využívání a řízení obchodního podniku, pomoc při provozování obchodů a obchodních činností průmyslového nebo obchodního podniku, služby, které zahrnují záznam, přepis, vypracování, kompilaci přenašení nebo systematickosti písemných či datových či elektronických sdělení a záznamů jakož i využívání nebo kompilaci matematických a statistických údajů, služby modelingové agentury, výstavy komerční nebo reklamní nebo propagační, předvádění zboží prostřednictvím internetu nebo katalogu nebo výstav za účelem



reklamy a/nebo prodeje, přeskupování a shromažďování (kromě dopravy) různých výrobků pro třetí osoby za účelem umožnit spotřebiteli pohodlně vybrat a prohlížet a kupovat (kromě přepravy) prostřednictvím katalogu a/nebo internetu a/nebo zásilkového prodeje, zásilkový a maloobchodní prodej nahaných nosičů záznamů, audiovizuálních děl, hudebních děl, knih, tiskovin, oděvů, módních doplňků, klíčenek, hudebních nástrojů, psacích potřeb, kancelářských potřeb, učebních pomůcek, nádobí a nádob pro domácnost nebo kuchyň, sklenic, hrnků, výrobků a surovin pro vaření, potravin, pokrmů, nápojů, prostírání, ubrusů, ubrousků, zástěr, výrobků souvisejících s vařením pokrmů, digitální vysílání, elektronická pošta, služby elektronických nástěnek (telekomunikační služby), informační kanceláře, vysílání kabelové televize, služby dálkových konferencí, počítačová komunikace, posílání zpráv, poskytování internetových diskusních fór, pronájem přístrojů pro přenos zpráv, pronájem přístupového času ke globálním počítačovým sítím, pronájem zařízení pro přenos informací, půjčování telekomunikačních zařízení, teleshoppingové služby (poskytování televizních kanálů pro teleshoppingové služby), televizní vysílání zábavných, vzdělávacích, výchovných, soutěžních, diskusních a informačních pořadů, šíření elektronických časopisů, informací, elektronických periodik, knih v elektronické podobě, audio nebo audiovizuálních děl prostřednictvím informační nebo datové nebo elektronické nebo komunikační nebo telekomunikační nebo počítačové sítě, zejména internetu, pomocí satelitů a jiných sítí, přenos digitálních dat prostřednictvím televize, služby na internetu související s televizním vysíláním, přenos dat (obrázků, fotografií, 3D aplikací) prostřednictvím globální počítačové sítě, streaming zvukového materiálu a video materiálu na internetu, služby přenosu videa na vyžádání (VoD), poskytování internetových diskusních fór, poskytování služeb v oblasti online komunikace, přenos interaktivního zábavního software, přenos zpráv prostřednictvím elektronických médií, informační služby týkající se televizního vysílání; (41) nakladatelství a vydavatelství, ediční činnost, publikační činnost, nahrávání nosičů zvukových nebo obrazových zvukových, služby v oblasti digitálního zpracování obrazu, elektronické publikování (DTP), služby v oblasti estrád, TV produkce, tvorba a výroba televizních a audiovizuálních programů a nahrávek, zpravodajství, reportéřské služby, filmová produkce, jiná než reklamní, , služby televizního studia, filmová studia, filmová tvorba, filmové projekce, půjčování filmů, fotografování, informace o možnostech zábavy, informace o výchově a vzdělávání, výchovně zábavné klubové služby, vydávání knih, služby nahrávacího studia, nahrávání videopásek, organizace společenských a kulturních akcí a festivalů, organizace, provozování a provádění her a soutěží i veřejných, organizování vzdělávacích nebo zábavných soutěží, výstavní činnost v oblasti kultury nebo zábavy nebo výchovy nebo vzdělávání, plánování a organizování večírků, poskytování on-line elektronických publikací (bez možnosti stažení), pronájem audio nahrávek, pronájem dekorací, pronájem kinematografických filmů, provozování her on-line (z počítačové sítě), výroba divadelních nebo jiných představení, půjčování videopásek, psaní scénářů, organizování a vedení seminářů, reportéřské služby, televizní zábava, výroba titulků, dabing, opatřování titulky, výuka, vydávání elektronických knih a časopisů on-line, zveřejňování a vydávání textů, s výjimkou reklamních nebo náborových, výroba videofilmů, pronájem zvukového nahrávacího zařízení, živé představení, organizování živých vystoupení, čtenářská anketa, divácká anketa; (42) hosting prostoru pro webové stránky, hosting portálu na internetu, hosting on-line platformy pro nahrávání, návrhy, strukturování a programování či jiné vytváření a instalace, údržba a správa internetových portálů a serveru a internetových či intranetových počítačových stránek a nástěnek a internetových či intranetových aplikací, návrhy, strukturování a programování či jiné vytváření a instalace a údržba počítačových programů a počítačových systémů a databází a databázových systémů, výzkum a vývoj a tvorba systémů pro elektronické obchodování včetně příslušného software a hardware, tvorba software, programování internetových databázových systémů, programování multimediálních aplikací, tvorba interaktivních a grafických programů, tvorba multimediálních dokumentů, prezentací, aplikací a katalogů, konstrukce www prezentací, softwarové řešení www serverů, návrh www stránek, tvorba počítačové animace a vizualizace, poskytování vyhledávačů pro internet, převod (konverze) počítačových programů, dat či jiných údajů v elektronické podobě z různých formátů do jiných formátů (ne fyzický), převod (konverze) dokumentů, dat či jiných údajů z fyzických médií na elektronická média.

(730) **FTV Prima, spol. s r.o.**, Na žertvách 132/24, Praha 8, Libeň, 18000, CZ

(210) **O-543948**

(220) 23.11.2017

(320) 23.11.2017

(511) 19, 27

(540)

## Coppélia

(510) (19) taneční povrchy nekovové, podlahy pro tanec či balet, baletizol, podlahy nekovové; (27) podlahové krytiny, výrobky určené ke krytí nebo obložení podlah a stěn v rámci této třídy.

(730) **Divadelní služby Plzeň s.r.o.**, Sukova 2604/26, Plzeň, Jižní Předměstí, 30100, CZ

(740) LANGROVA, s.r.o., Skrětova 1011/48, Plzeň, Jižní Předměstí, 30100

(210) **O-543949**

(220) 23.11.2017

(320) 23.11.2017

(511) 19, 27

(540)

## Raymonda

(510) (19) taneční povrchy nekovové, podlahy pro tanec či balet, baletizol, podlahy nekovové; (27) podlahové krytiny, výrobky určené ke krytí nebo obložení podlah a stěn v rámci této třídy.

(730) **Divadelní služby Plzeň s.r.o.**, Sukova 2604/26, Plzeň, Jižní Předměstí, 30100, CZ

(740) LANGROVA, s.r.o., Skrětova 1011/48, Plzeň, Jižní Předměstí, 30100

(210) **O-543951**

(220) 23.11.2017

(320) 23.11.2017

(511) 19, 27

(540)

## Giselle

(510) (19) taneční povrchy nekovové, podlahy pro tanec či balet, baletizol, podlahy nekovové; (27) podlahové krytiny, výrobky určené ke krytí nebo obložení podlah a stěn v rámci této třídy.

(730) **Divadelní služby Plzeň s.r.o.**, Sukova 2604/26, Plzeň, Jižní Předměstí, 30100, CZ

(740) LANGROVA, s.r.o., Skrětova 1011/48, Plzeň, Jižní Předměstí, 30100

(210) **O-543985**

(220) 24.11.2017

(320) 24.11.2017

(511) 30, 32, 33

(540)

## MELÁSKA

(510) (30) káva, čaj, kakao, cukr, rýže, tapioka, ságo, kávové náhražky, mouka a přípravky z obilnin, chléb, pečivo, cukrovinky, zmrzlina, med, droždí, prášky do těsta, sůl, hořčice, ocet, nálevy (k ochucení), koření, led pro osvěžení; (32) piva, minerální vody, šumivé nápoje a jiné nápoje nealkoholické, nápoje a šťávy ovocné, sirupy a jiné přípravky k zhotovování nápojů; (33) alkoholické nápoje (s výjimkou pív).

(730) **HANDJOB s.r.o.**, Komunardů 1091/36, Praha 7, Holešovice, 17000, CZ

(740) artpatent, advokátní kancelář s.r.o., Mgr. Tomáš Bejček advokát, Dukelských hrdinů 976/12, Praha 7, Holešovice, 17000

(210) **O-543988**  
(220) 26.11.2017  
(320) 26.11.2017  
(511) 25, 41  
(540)



(510) (25) taneční kostýmy; (41) taneční školy, živá taneční vystoupení, taneční akce, organizování tanečních akcí.  
(730) **Fišl Michal Ing.**, Bellušova 1844/4, Praha 5, Stodůlky, 15500, CZ

(210) **O-543991**  
(220) 26.11.2017  
(320) 26.11.2017  
(511) 1, 4, 35, 37, 39, 40  
(540)



(510) (1) chemická aditiva do olejů, detergentní přísady do motorových benzínů, přísady chemické do motorových paliv, chemické výrobky určené pro průmysl, vědy a fotografii, jakož i pro zemědělství, zahradnictví a lesnictví, zejména deriváty benzenu, kyseliny na bázi benzenu, uhlovodíky a jejich deriváty, přípravky na čištění plynu, detergentní přísady do motorového benzínu, chemická aditiva do motorových paliv, uhlík, uhlohydráty, plyny k průmyslovým účelům, technické plyny, organické a polymerní látky na bázi petrochemických surovin a zemního plynu, dispergační činidla pro ropu, umělé pryskyřice v surovém stavu, plastické hmoty v surovém stavu; (4) paliva, maziva, motorové oleje, pohonné látky, minerální oleje a paliva, mazadla, parafin, ceresin a veškeré výrobky z ropy, průmyslové oleje a tuky, mazadla, paliva tekutá a plynná, zejména benzíny, motorová nafta, plyny palivové a pohonné, rafinovaný petrolej, minerální paliva, výrobky z ropy, aditiva nechemická do motorových paliv, alkohol jako palivo, alkohol (jako palivo), nafta motorová, nafta topná, olej jako palivo, olej motorový, hydraulické oleje, motorové oleje, převodové oleje, řezné chladicí oleje, rozpustné řezné chladicí oleje, lehké oleje, převodové oleje; (35) reklamní činnost, obchodní management, obchodní administrativa, kancelářské práce, prezentace výrobků v komunikačních médiích pro účely maloobchodu, administrativní zpracování obchodních objednávek, analýzy nákladů, obchodní konzultace, obchodní informace a rady pro spotřebitele, pomoc při řízení obchodní a průmyslové činnosti podniků, obchodní průzkum, organizace výstav pro komerční a reklamní účely, vyjednávání a smlouvy o obchodních transakcích pro třetí strany, shromažďování paliv, maziv, pohonných hmot, autodoplňků pro třetí osoby (s výjimkou dopravy) s cílem umožnit zákazníkům, aby si mohli tyto výrobky pohodlně prohlédnout a nakupovat a to prostřednictvím maloobchodních prodejen, velkoobchodních prodejen, prostřednictvím katalogového prodeje nebo elektronickými prostředky, prostřednictvím webových stránek nebo prostřednictvím teleshoppingu, maloobchodní a velkoobchodní činnost s mazivy, palivy, se součástími vozidel, s autodoplňky, reklama, reklama on line v počítačové síti, služby podnikatelských obchodních výstav, pronájem reklamních ploch, zprostředkování obchodu v oblasti pohonných

látek, minerálních olejů, mazadel, parafinu, ceresinu a veškerých výrobků z ropy, dovozní a vývozní agentura; (37) provozování mycích linek, provozování čerpacích stanic s palivy a mazivy, pronájem tankových zařízení, pronájem zařízení pro lisování (rostlinné oleje); (39) přeprava, balení a skladování zboží, organizování cest, automobilová doprava, doprava potrubním vedením, dopravní informace, cestovní a dopravní rezervační služby, pronájem dopravních vozidel, organizování dopravních služeb pro lidi a zboží po zemi, po vodě a po vzduchu, dopravní prostředky (odtahování - ) při poruchách, pronájem pozemních dopravních prostředků, letadel anebo člunu, služby pro dopravu zboží, balení a skladování zboží, půjčování nosičů pro automobily, pronájem chladicích zařízení, pronájem automobilů, leasingové služby a služby pronájmů, pronájem garáží, pronájem parkovacích ploch, pronájem skladovacích kontejnerů, pronájem skladů, skladování a transport paliv, pohonných hmot a potřeb pro motoristy; (40) výroba a zpracování pohonných hmot, rafinace, transformování a mechanická a chemická úprava kapalin všeho druhu, úprava vody, lisování, stavení, mixování, výroba (zakázková výroba pro druhé) a přeměna rostlinných olejů, úprava vody, odpadu a nebezpečných látek, kompostování odpadu a odpadků, recyklace odpadu, třídění odpadů a recyklovatelných látek, ničení zbytků a odpadu, zpracování odpadu, zpracování ropy.

(591) Barevná  
(730) **"HARDS" spol. s r. o.**, Hnojník č. p. 27, Hnojník, 73953, CZ  
(740) Silesia Patent, s.r.o., Soukromá 261, Václavovice, 73934

(210) **O-543992**  
(220) 26.11.2017  
(320) 26.11.2017  
(511) 1, 4, 35, 37, 39, 40  
(540)



(510) (1) chemická aditiva do olejů, detergentní přísady do motorových benzínů, přísady chemické do motorových paliv, chemické výrobky určené pro průmysl, vědy a fotografii, jakož i pro zemědělství, zahradnictví a lesnictví, zejména deriváty benzenu, kyseliny na bázi benzenu, uhlovodíky a jejich deriváty, přípravky na čištění plynu, detergentní přísady do motorového benzínu, chemická aditiva do motorových paliv, uhlík, uhlohydráty, plyny k průmyslovým účelům, technické plyny, organické a polymerní látky na bázi petrochemických surovin a zemního plynu, dispergační činidla pro ropu, umělé pryskyřice v surovém stavu, plastické hmoty v surovém stavu; (4) paliva, maziva, motorové oleje, pohonné látky, minerální oleje a paliva, mazadla, parafin, ceresin a veškeré výrobky z ropy, průmyslové oleje a tuky, mazadla, paliva tekutá a plynná, zejména benzíny, motorová nafta, plyny palivové a pohonné, rafinovaný petrolej, minerální paliva, výrobky z ropy, aditiva nechemická do motorových paliv, alkohol jako palivo, alkohol (jako palivo), nafta motorová, nafta topná, olej jako palivo, olej motorový, hydraulické oleje, motorové oleje, převodové oleje, řezné chladicí oleje, rozpustné řezné chladicí oleje, lehké oleje, převodové oleje; (35) reklamní činnost, obchodní management, obchodní administrativa, kancelářské práce, prezentace výrobků v komunikačních médiích pro účely maloobchodu, administrativní zpracování obchodních objednávek, analýzy nákladů, obchodní konzultace, obchodní informace a rady pro spotřebitele, pomoc při řízení obchodní a průmyslové činnosti podniků, obchodní průzkum, organizace výstav pro komerční a reklamní účely, vyjednávání a smlouvy o obchodních transakcích pro třetí strany, shromažďování paliv, maziv, pohonných hmot, autodoplňků pro třetí osoby (s výjimkou dopravy) s cílem umožnit zákazníkům, aby si mohli tyto výrobky pohodlně prohlédnout a nakupovat a to prostřednictvím maloobchodních prodejen, velkoobchodních prodejen, prostřednictvím katalogového prodeje nebo elektronickými prostředky, prostřednictvím webových stránek nebo prostřednictvím teleshoppingu, maloobchodní a velkoobchodní činnost s mazivy, palivy, se součástími vozidel, s autodoplňky, reklama, reklama on line v počítačové síti, služby podnikatelských obchodních výstav,

pronájem reklamních ploch, zprostředkování obchodu v oblasti pohonných látek, minerálních olejů, mazadel, parafinu, ceresinu a veškerých výrobků z ropy, dovozní a vývozní agentura; (37) provozování mycích linek, provozování čerpacích stanic s palivy a mazivy, pronájem tankových zařízení, pronájem zařízení pro lisování (rostlinné oleje); (39) přeprava, balení a skladování zboží, organizování cest, automobilová doprava, doprava potrubním vedením, dopravní informace, cestovní a dopravní rezervační služby, pronájem dopravních vozidel, organizování dopravních služeb pro lidi a zboží po zemi, po vodě a po vzduchu, dopravní prostředky (odtahování - ) při poruchách, pronájem pozemních dopravních prostředků, letadel anebo člunu, služby pro dopravu zboží, balení a skladování zboží, půjčování nosičů pro automobily, pronájem chladicích zařízení, pronájem automobilů, leasingové služby a služby pronájmů, pronájem garáží, pronájem parkovacích ploch, pronájem skladovacích kontejnerů, pronájem skladů, skladování a transport paliv, pohonných hmot a potřeb pro motoristy; (40) výroba a zpracování pohonných hmot, rafinace, transformování a mechanická a chemická úprava kapalin všeho druhu, úprava vody, lisování, stavení, mixování, výroba (zakázková výroba pro druhé) a přeměna rostlinných olejů, úprava vody, odpadu a nebezpečných látek, kompostování odpadu a odpadků, recyklace odpadu, třídění odpadů a recyklovatelných látek, ničení zbytků a odpadu, zpracování odpadu, zpracování ropy.

(591) Barevná

(730) "HARDS" spol. s r. o., Hnojník č. p. 27, Hnojník, 73953, CZ

(740) Silesia Patent, s.r.o., Soukromá 261, Václavovice, 73934

(210) **O-544039**

(220) 28.11.2017

(320) 28.11.2017

(511) 35, 41, 42

(540)



(510) (35) pomoc v obchodní a podnikatelské činnosti, management a administrativní služby, konzultační a poradenské služby a pomoc v oblasti reklamní, marketingové a propagační činnosti; (41) vzdělávací a školicí služby, kariérní poradenství (školicí a vzdělávací služby), profesionální orientace a poradenské služby (vzdělávací a školicí poradenství), poradenské služby týkající se profesionální kariéry (vzdělávací a školicí poradenství), vzdělávací a školicí služby ve vztahu k řízení obchodní činnosti, organizování konferencí, výstav a soutěží; (42) služby v oblasti informačních technologií, konzultační, poradenské a informační služby v oblasti informačních technologií.

(591) Barevná

(730) PROFIMA EFFECTIVE, s.r.o., Skalka II 500, Zlín, Kudlov, 76001, CZ

(210) **O-544059**

(220) 29.11.2017

(320) 29.11.2017

(511) 35, 38, 41

(540) **CEEInno - Středoevropská platforma pro digitální inovace**

(510) (35) obchodní management a podnikové poradenství, obchodní nebo podnikatelské informace, obchodní reklama, průzkum trhu, reklama, vyhledávání sponzorů, výstavy komerční a reklamní, analýzy trhu, marketingové analýzy, marketingové konzultační služby; (38) internetová diskuzní fóra, prezenční diskuzní fóra, poskytování přístupu k databázím, prezenční a online komunikace, informační kanceláře (poskytování informací prostřednictvím počítačů); (41) informace o výchově a vzdělávání, organizování a vedení konferencí, kongresů, symposií a seminářů, organizování a vedení výstav, organizování soutěží, plánování a organizování večírků, manažerské služby při organizování představení, výroba rozhlasových a televizních pořadů, pořádání a řízení školení, psaní

textů s výjimkou reklamních, vydávání knih, výroba videofilmů, organizování kulturních nebo vzdělávacích akcí, vzdělávací a výchovné služby, organizování živých vystoupení.

(730) **CzechInno, zájmové sdružení právnických osob, Dukelských hrdinů 471/29, Praha 7, Holešovice, 17000, CZ**

(210) **O-544129**

(220) 30.11.2017

(320) 30.11.2017

(511) 39, 41, 45

(540)



(510) (39) organizování cest, organizování exkurzí, zájezdů, výletů a prohlídek, rezervace cestování (dopravy), rezervace místenek, jízdenek a cestovních poukazů, zajištění jízdenek a místenek, poskytování informací o trase a dopravě pro účely cestování a turismu, doprovázení cestujících, poskytování informací o dopravě, přeprava turistů, poradenství a poskytování informací o zajišťování cestovních dokumentů a víz, zajišťování a zprostředkování cestovních rekreačních pobytů, pobytových a poznávacích zájezdů všeho druhu v rámci této třídy, v České republice i v zahraničí, rezervace cestovních pobytů a zájezdů (doprava), zprostředkování zájezdů a cest dopravními prostředky, zprostředkování přepravy turistů a jejich zavazadel, zajišťování i zprostředkování autobusové, automobilové, železniční, letecké a lodní dopravy, zajištění a zprostředkování pronájmu automobilů, průvodcovské služby, zprostředkování doprovázení turistů, organizování a zprostředkování výletů, okružních výletů a plaveb, zprostředkování turistických prohlídek a exkurzí (doprava), zajišťování transferu turistů na letiště a nádraží, obstarávání ostatních služeb v oblasti dopravy souvisejících s cestováním, pořádání tematických zájezdů v rámci této třídy, kulturních, sportovních a vzdělávacích; (41) zábava (služby), vzdělávání, výchova, pořádání zábavy a rozvoj kulturní a zájmové činnosti seniorů a invalidních osob, sportovní a kulturní aktivity, poskytování informací o možnostech zábavy, rekreace a rozptýlení, poskytování informací o vzdělávání, vzdělávací činnost, zejména pořádání kurzů, seminářů, přednášek, školení a jiných vzdělávacích akcí včetně lektorské činnosti, organizování a vedení seminářů a školení, školení a praktická příprava osobních asistentů, organizování a vedení konferencí, kongresů a seminářů, organizování kulturních nebo vzdělávacích výstav, organizování vzdělávacích nebo zábavných soutěží, vydavatelská a nakladatelská činnost, vydávání textů (s výjimkou reklamních nebo náborových), vydávání elektronických textů on-line (s výjimkou reklamních nebo náborových), zajišťování vstupenek na kulturní a sportovní akce, organizování prohlídek muzeí, zámků, hradů a obdobných kulturních monumentů a atrakcí; (45) poskytování služeb osobní podpory seniorům a invalidním osobám, služby poskytování společnosti seniorům a invalidním osobám, služby osobních asistentů, zprostředkovatelství (mediace), poradenská a osvětová činnost jako prevence ochrany majetku fyzických osob před nekalými praktikami, doprovod osob, sociální asistence, pomoc při zvládnání běžných úkonů péče o vlastní osobu, zprostředkování kontaktu se společenským prostředím, pomoc při uplatňování práv, oprávněných zájmů a při obstarávání osobních záležitostí, sociálně terapeutické činnosti, základní sociální poradenství.

(591) Barevná

(730) **Senioři České republiky, z.s., Na bělidle 252/34, Praha 5, Smíchov, 15000, CZ**

(740) **Ingrid Beránková Ambruzová LL.M., Na bělidle 64/3, Praha 5, Smíchov, 15000**

(210) **O-544132**  
(220) 30.11.2017  
(320) 30.11.2017  
(511) 43, 44  
(540)



(510) (43) hotelové služby, poskytování hotelového ubytování, hotelové restaurační služby, denní bary (v restauraci, hotelu), pronajímání jednacích místností, pronájem místností na společenské akce, pořádání satebních recepcí (potraviny a nápoje), stravovací služby pro společenské a konferenční sály a salonky; (44) provozování saunových zařízení, masáže.

(591) Barevná  
(730) **SYNOT REAL ESTATE, k.s.**, Sokolovská 541/198, Praha 8, Libeň, 18000, CZ  
(740) Mgr. David Müller, Filipova 2016/6, Praha 4, Chodov, 14800

(210) **O-544213**  
(220) 04.12.2017  
(320) 04.12.2017  
(511) 9, 18, 24, 25, 28  
(540)

### PLOVE

(510) (9) brýle, plavecké brýle, plavecké masky, potápěčské brýle, sluneční brýle, pouzdra na brýle, záchranné vesty, bezpečnostní vesty na vodní lyžování, potápěčské záchranné vesty, záchranné kruhy k použití ve vodě; (18) zavazadla, cestovní tašky, peněženky a ostatní tašky, plážové tašky, batohy a batůžky, stahovací batůžky, sportovní tašky, toaletní tašky (prázdné), kosmetické taštičky (prázdné), taštičky na líčidla, na klíče a na jiné osobní potřeby, kabelky, deštníky a slunečníky; (24) ručníky, plážové ručníky, koupelnové ručníky, froté ručníky, dětské ručníky, textilní ručníky, ručníky na obličej, ručníky na ruce, velké koupelnové ručníky, osušky; (25) oděvy, obuv, pokrývky hlavy, plavky, bikiny, spodní prádlo, koupací pláště, koupací čepice, dresy a kombinézy pro vodní sporty, plážové oděvy, plážové župany, koupací čepice, šátky a šály, pareo (plážové šátky), sarongy (šátky), plážová obuv; (28) hračky do vody, nafukovací plavecké pomůcky, nafukovací plavecká lehátka, plavecké sportovní potřeby spadající do této třídy, ploutve na plavání, plavecké rukavice, plavecké pásy, vesty plovací, kruhy na plavání, plavací kruhy na rekreační použití.

(730) **Miklasová Pavlína MgA.**, Závěrka 768/11, Praha 6 - Břevnov, 16900, CZ  
(740) Mgr. Zuzana Šimonovská LL.M., advokátka, Jaselská 311/25, Praha 6 - Dejvice, 16000

(210) **O-544249**  
(220) 06.12.2017  
(320) 06.12.2017  
(511) 28, 37, 41  
(540)



(510) (28) sportovní potřeby včetně příslušenství a náhradních dílů, zejména veškerá sportovní výzbroj a výstroj pro lyžování, snowboarding a ostatní

zimní sporty spadající do této třídy; (37) servis, opravy a údržba sportovních potřeb, zejména lyžařské a snowboardové výzbroje a výstroje; (41) pronájem a půjčování výzbroje a výstroje pro zimní sporty.

(591) Barevná  
(730) **Weber Tomáš**, Dukelská 643, Sezimovo Ústí II, 39102, CZ

(210) **O-544287**  
(220) 07.12.2017  
(320) 07.12.2017  
(511) 42  
(540)



### Laboratorní služby

(510) (42) analýza vody, testování a analýza materiálů, vědecký výzkum a analýza.

(591) Barevná  
(730) **Výzkumný ústav stavebních hmot, a.s.**, Hněvkovského 30/65, Brno, Komárov, 61700, CZ  
**Zdravotní ústav se sídlem v Ostravě**, Partyzánské náměstí 2633/7, Ostrava, Moravská Ostrava, 70200, CZ  
(740) Mgr. Ing. Martin Nejedlík, Hněvkovského 30/65, Brno, 61700

(210) **O-544288**  
(220) 07.12.2017  
(320) 07.12.2017  
(511) 42  
(540)



### Laboratorní služby

(510) (42) analýza vody, testování a analýza materiálů, vědecký výzkum a analýza.

(591) Barevná  
(730) **Výzkumný ústav stavebních hmot, a.s.**, Hněvkovského 30/65, Brno, Komárov, 61700, CZ  
**Zdravotní ústav se sídlem v Ostravě**, Partyzánské náměstí 2633/7, Ostrava, Moravská Ostrava, 70200, CZ  
(740) Mgr. Ing. Martin Nejedlík, Hněvkovského 30/65, Brno, 61700

(210) **O-544292**  
(220) 07.12.2017  
(320) 07.12.2017  
(511) 29, 31, 32  
(540)



(510) (29) konzervované, mražené, sušené a vařené ovoce a zelenina, želé, džemy, kompoty, jedlé oleje a tuky, zpracovaná zelenina; (31) surové a nezpracované zemědělské a zahradnické produkty, zrna a semena surová nebo nezpracovaná, čerstvé ovoce a zelenina, čerstvé bylinky, přírodní rostliny a květiny, cibule a hlízy, sazenice a semena pro pěstování rostlin, krmiva pro zvířata, slad; (32) sycené nápoje a jiné nealkoholické nápoje, ovocné nápoje a ovocné šťávy, sirupy a jiné přípravky pro přípravu nápojů, nealkoholické výtažky z ovoce, nápoje na bázi ovoce..  
(591) Barevná  
(730) **Odbytové družstvo Mochov**, Na Dolejšku 6, Mochov, 25087, CZ  
(740) Mgr. Štěpánka Bahbouhová LL.M., advokátka, Haštalská 760/27, Praha 1, Staré Město, 11000

(210) **O-544297**  
(220) 07.12.2017  
(320) 07.12.2017  
(511) 7, 31, 32, 35, 40  
(540)



(510) (7) stroje pro pivovarnictví, stroje a přístroje na zpracování a přípravu potravin a nápojů; (31) slad na výrobu piva a lihovin; (32) pivo a pivovarnické výrobky, piva z rukodělných pivovarů, pivní mladina; (35) maloobchod a velkoobchod s výše uvedenými výrobky ve tř. 7, 31 a 32, služby agentury pro dovoz a vývoz; (40) pivovarnické služby, zpracování potravin a nápojů.  
(730) **Specarsenal s.r.o.**, Dlouhá 715/38, Praha 1, Staré Město, 11000, CZ

(210) **O-544304**  
(220) 07.12.2017  
(320) 07.12.2017  
(511) 9, 35, 38, 41  
(540)

### GYPSY RHAPSODY

(510) (9) disky nahrané (se zvukovými nahrávkami), gramofonové desky, elektronické publikace (s možností stažení), magnetické nosiče dat, magnetická média, nosiče zvukových nahrávek; (35) reklamní, inzertní a propagační činnost, marketing, reklamní, inzertní a propagační činnost prostřednictvím jakéhokoliv média, prostřednictvím telefonní sítě nebo datové sítě nebo informační sítě nebo elektronické sítě nebo komunikační sítě nebo počítačové sítě, poskytování informací a jiných informačních produktů komerčního nebo reklamního charakteru, multimediálních informací komerčního charakteru, komerční využití Internetu v oblastech komerčních internetových médií a vyhledávacích služeb, on-line inzerce,

merchandising; (38) šíření audiovizuálních děl; (41) nakladatelství a vydavatelství, ediční činnost, publikační činnost, nahrávání nosičů zvukových nebo obrazově zvukových, půjčování nahraných zvukových a zvukově obrazových záznamů, výroba a tvorba audiovizuálních děl, televizní zpravodajství, TV produkce, filmová produkce, televizní výroba programů, tvorba programů, tvorba a výroba televizních a audiovizuálních programů, agenturní činnost v oblasti kultury, zábavní, kulturní nebo vzdělávací představení, organizace společenských, kulturních akcí a divadelních představení, hudební, divadelní a muzikálová produkce, zprostředkovatelská činnost s výše uvedenými službami ve tř. 41.

(730) **COX spol. s r.o.**, Všešrdova 447/10, Praha 1, Malá Strana, 11800, CZ  
(740) KMVS, advokátní kancelář, s.r.o., Mgr. Petr Kůta, Hellichova 458/1, Praha 1, 11800

(210) **O-544329**  
(220) 08.12.2017  
(320) 08.12.2017  
(511) 16, 35, 36, 37, 42  
(540)



(510) (16) papír, tištěné publikace, knihy, časopisy (periodika), noviny, fotografie (tištěné), plakáty, pohlednice, kalendáře, nálepky (jako kancelářské potřeby), tužky, pera (kancelářské potřeby), obaly (papírnické výrobky), obaly na lahve z papíru nebo lepenky, sáčky jako obaly (z papíru nebo umělých hmot), letáky, tabule reklamní z papíru nebo lepenky; (35) reklamní agentury, zásilkové reklamní služby, vydávání reklamních textů, aktualizace reklamních materiálů, pronájem reklamních materiálů, psaní reklamních textů, pronájem reklamních ploch, návrhy reklamních materiálů, produkce (výroba) reklamních filmů, pronájem billboardů (reklamních ploch), psaní scénářů pro reklamní účely, organizace módních přehlídek k reklamním účelům, pořádání veletrhů pro obchodní a reklamní účely, služby v oblasti grafické úpravy pro reklamní účely, marketingové služby, propagační činnost, reklama, propagace prodeje pro třetí osoby, obchodní informační kanceláře, obchodní zprostředkovatelské služby, pomoc při řízení obchodní činnosti, poskytování obchodních informací prostřednictvím webových stránek, administrativní služby, administrativní zpracování nákupních objednávek, vedení podniků (poradenství), poradenství v oblasti organizace obchodních aktivit, poradenství v oblasti organizování a obchodního managementu; (36) zajišťování pronájmu nemovitostí, makléřské služby v oblasti nemovitostí, správa nemovitého majetku, správa nájemních, činžovních domů, pronájem sdílených kanceláří, pronájem bytů, pronájem kancelářských prostor, kanceláře realitní, zajišťování financování pro stavební projekty; (37) stavebnictví, stavitelství, konzultace v oblasti stavitelství a stavebnictví, výstavba obchodních stánků a obchodů; (42) projektování (stavební), vedení studie technických projektů, architektonické služby, architektonické poradenství, inženýrské služby.  
(730) **Cali Global Investments Limited**, B2, Industry Street, Qormi, QRM 3000, MT  
(740) Advokáti Bedrna a partneři, JUDr. Petr Harmach, Jednořadá 1051/53, Praha 6, 16000

(210) **O-544330**  
(220) 08.12.2017  
(320) 08.12.2017  
(511) 36, 41, 43, 44  
(540)

HOTEL  
**CASCADE**  
\*\*\*

(510) (36) pronájem bytů, pronájem kanceláří (nemovitosti), pronájem nemovitostí, pronájem sdílených kanceláří, služby realitní kanceláře, služby ubytovací kanceláře (byty), správa bytového domu, správa nemovitostí, výběr nájemného, zprostředkování, zprostředkování v oblasti nemovitostí; (41) diskotéky, divadelní představení, filmové projekce, fotografování, hudební produkce, informace o rekreaci, informace o vzdělávání, informace o zábavě, karaoke, klubové služby (zábava a vzdělávání), plánování večírků, pořádání a uvádění koncertů, pořádání a vedení kolokvií, pořádání a vedení konferencí, pořádání a vedení kongresů, pořádání a vedení osobních vzdělávacích fór, pořádání a vedení seminářů, pořádání a vedení symposií, pořádání a vedení workshopů (školení), pořádání módních přehlídek pro zábavu, pořádání plesů, pořádání soutěží (vzdělávacích a zábavných), pořádání soutěží krásy, pořádání sportovních soutěží, pořádání výstav ke kulturním nebo vzdělávacím účelům, provozování rekreačních zařízení, provozování sportovních zařízení, vzdělávací služby, zábava; (43) bary, bufety, hotelové služby, jídelny, kavárny, motely, penziony, prázdninové tábory (ubytování), pronájem jednacích místností, pronájem přechodného ubytování, pronájem židlí, stolů, ubrusů, skleněného nádobí, restaurace, rezervace přechodného ubytování, rezervace ubytování v hotelech, rezervace ubytování v penzionech, samoobslužné jídelny, samoobslužné restaurace, služby recepce pro přechodné ubytování (správa odjezdů a příjezdů), služby ubytovací kanceláře (hotely, penziony), turistické ubytovny, zajištění stravování; (44) aromaterapie, depilace voskem, farmaceutické poradenství, fyzioterapie, kadeřnictví, lázeňské služby, manikúra, masáže, salony krásy, sauny (služby), služby vizážistů, solária, zdravotní péče, zdravotní poradenství.

(730) **Cali Global Investments Limited**, B2, Industry Street, Qormi, QRM 3000, MT  
(740) Advokáti Bedrna a partneři, JUDr. Petr Harmach, Jednořadá 1051/53, Praha 6, 16000

(210) **O-544331**  
(220) 08.12.2017  
(320) 08.12.2017  
(511) 36, 41, 43, 44  
(540)

HOTEL \*\*\*  
**CASCADE**

(510) (36) pronájem bytů, pronájem kanceláří (nemovitosti), pronájem nemovitostí, pronájem sdílených kanceláří, služby realitní kanceláře, služby ubytovací kanceláře (byty), správa bytového domu, správa nemovitostí, výběr nájemného, zprostředkování, zprostředkování v oblasti nemovitostí; (41) diskotéky, divadelní představení, filmové projekce, fotografování, hudební produkce, informace o rekreaci, informace o vzdělávání, informace o zábavě, karaoke, klubové služby (zábava a vzdělávání), plánování večírků, pořádání a uvádění koncertů, pořádání a vedení kolokvií, pořádání a vedení konferencí, pořádání a vedení

kongresů, pořádání a vedení osobních vzdělávacích fór, pořádání a vedení seminářů, pořádání a vedení symposií, pořádání a vedení workshopů (školení), pořádání módních přehlídek pro zábavu, pořádání plesů, pořádání soutěží (vzdělávacích a zábavných), pořádání soutěží krásy, pořádání sportovních soutěží, pořádání výstav ke kulturním nebo vzdělávacím účelům, provozování rekreačních zařízení, provozování sportovních zařízení, vzdělávací služby, zábava; (43) bary, bufety, hotelové služby, jídelny, kavárny, motely, penziony, prázdninové tábory (ubytování), pronájem jednacích místností, pronájem přechodného ubytování, pronájem židlí, stolů, ubrusů, skleněného nádobí, restaurace, rezervace přechodného ubytování, rezervace ubytování v hotelech, rezervace ubytování v penzionech, samoobslužné jídelny, samoobslužné restaurace, služby recepce pro přechodné ubytování (správa odjezdů a příjezdů), služby ubytovací kanceláře (hotely, penziony), turistické ubytovny, zajištění stravování; (44) aromaterapie, depilace voskem, farmaceutické poradenství, fyzioterapie, kadeřnictví, lázeňské služby, manikúra, masáže, salony krásy, sauny (služby), služby vizážistů, solária, zdravotní péče, zdravotní poradenství.

(730) **Cali Global Investments Limited**, B2, Industry Street, Qormi, QRM 3000, MT  
(740) Advokáti Bedrna a partneři, JUDr. Petr Harmach, Jednořadá 1051/53, Praha 6, 16000

(210) **O-544337**  
(220) 08.12.2017  
(320) 08.12.2017  
(511) 16, 35, 36, 37, 42  
(540)

 **ZÁMECKÉ  
ZAHRADY**

(510) (16) papír, tištěné publikace, knihy, časopisy (periodika), noviny, fotografie (tištěné), plakáty, pohlednice, kalendáře, nálepky (jako kancelářské potřeby), tužky, pera (kancelářské potřeby), obaly (papírnické výrobky), obaly na lahve z papíru nebo lepenky, sáčky jako obaly (z papíru nebo umělých hmot), letáky, tabule reklamní z papíru nebo lepenky; (35) reklamní agentury, zásilkové reklamní služby, vydávání reklamních textů, aktualizace reklamních materiálů, pronájem reklamních materiálů, psaní reklamních textů, pronájem reklamních ploch, návrhy reklamních materiálů, produkce (výroba) reklamních filmů, pronájem billboardů (reklamních ploch), psaní scénářů pro reklamní účely, organizace módních přehlídek k reklamním účelům, pořádání veletrhů pro obchodní a reklamní účely, služby v oblasti grafické úpravy pro reklamní účely, marketingové služby, propagační činnost, reklama, propagace prodeje pro třetí osoby, obchodní informační kanceláře, obchodní zprostředkovatelské služby, pomoc při řízení obchodní činnosti, poskytování obchodních informací prostřednictvím webových stránek, administrativní služby, administrativní zpracování nákupních objednávek, vedení podniků (poradenství), poradenství v oblasti organizace obchodních aktivit, poradenství v oblasti organizování a obchodního managementu; (36) zajišťování pronájmu nemovitostí, makléřské služby v oblasti nemovitostí, správa nemovitého majetku, správa nájemných, činžovních domů, pronájem sdílených kanceláří, pronájem bytů, pronájem kancelářských prostor, kanceláře realitní, zajišťování financování pro stavební projekty; (37) stavebnictví, stavitelství, konzultace v oblasti stavitelství a stavebnictví, výstavba obchodních stánků a obchodů; (42) projektování (stavební), vedení studie technických projektů, architektonické služby, architektonické poradenství, inženýrské služby.

(730) **Cali Global Investments Limited**, B2, Industry Street, Qormi, QRM 3000, MT  
(740) Advokáti Bedrna a partneři, JUDr. Petr Harmach, Jednořadá 1051/53, Praha 6, 16000

(210) **O-544338**  
(220) 08.12.2017  
(320) 08.12.2017  
(511) 16, 35, 36, 37, 42  
(540)



- (510) (16) papír, tištěné publikace, knihy, časopisy (periodika), noviny, fotografie (tištěné), plakáty, pohlednice, kalendáře, nálepky (jako kancelářské potřeby), tužky, pera (kancelářské potřeby), obaly (papírové výrobky), obaly na lahve z papíru nebo lepenky, sáčky jako obaly (z papíru nebo umělých hmot), letáky, tabule reklamní z papíru nebo lepenky; (35) reklamní agentury, zásilkové reklamní služby, vydávání reklamních textů, aktualizace reklamních materiálů, pronájem reklamních materiálů, psaní reklamních textů, pronájem reklamních ploch, návrhy reklamních materiálů, produkce (výroba) reklamních filmů, pronájem billboardů (reklamních ploch), psaní scénářů pro reklamní účely, organizace módních přehlídek k reklamním účelům, pořádání veletrhů pro obchodní a reklamní účely, služby v oblasti grafické úpravy pro reklamní účely, marketingové služby, propagační činnost, reklama, propagace prodeje pro třetí osoby, obchodní informační kanceláře, obchodní zprostředkovatelské služby, pomoc při řízení obchodní činnosti, poskytování obchodních informací prostřednictvím webových stránek, administrativní služby, administrativní zpracování nákupních objednávek, vedení podniků (poradenství), poradenství v oblasti organizace obchodních aktivit, poradenství v oblasti organizování a obchodního managementu; (36) zajišťování pronájmu nemovitostí, makléřské služby v oblasti nemovitostí, správa nemovitého majetku, správa nájemních, činžovních domů, pronájem sdílených kanceláří, pronájem bytů, pronájem kancelářských prostor, kanceláře realitní, zajišťování financování pro stavební projekty; (37) stavebnictví, stavitelství, konzultace v oblasti stavitelství a stavebnictví, výstavba obchodních stánků a obchodů; (42) projektování (stavební), vedení studie technických projektů, architektonické služby, architektonické poradenství, inženýrské služby.
- (730) **Calí Global Investments Limited**, B2, Industry Street, Qormi, QRM 3000, MT
- (740) Advokáti Bedrna a partneři, JUDr. Petr Harmach, Jednořadá 1051/53, Praha 6, 16000

(210) **O-544405**  
(220) 12.12.2017  
(320) 12.12.2017  
(511) 16, 32, 43  
(540)

### KŘIŽÍK

- (510) (16) reklamní, propagační a informační materiály na bázi papíru, tiskoviny, prezentační a firemní publikace, periodika, knihy, letáky, plakáty, reklamní tabule z papíru nebo lepenky, reklamní katalogy, pozvánky, vývěsky, pohlednice, kalendáře, tištěné jídelní listky, papírové etikety na láhve, inzertní noviny, ubrusy a ubrusy papírové, papírové a plastové obálky, sáčky, tašky a pytle (z papíru nebo z umělých hmot, vše v rámci této třídy), krabice a krabičky lepenkové nebo papírové, papírové visačky, papírové a plastové obaly, papírové krabice na lahve, balicí papír a plastové fólie na balení, papírové podložky na stolování, papírové podložky pod sklenice, dekorativní, propagační a upomínkové předměty z papíru, papírové hmoty a plastu zahrnuté ve třídě 16, tužky všeho druhu; (32) piva, minerální vody, šumivé nápoje a jiné nápoje nealkoholické, nápoje a šťávy ovocné, sirupy a jiné přípravky ke zhotovování nápojů; (43) služby zajišťující stravování a nápoje, provozování barů a restaurací.
- (730) **Kubišta Štěpán**, E. Krásnohorské 14, Praha 1, 11000, CZ
- (740) Baker & McKenzie s.r.o., advokátní kancelář, JUDr. Jiří Čermák, advokát, Klimentská 1216/46, Praha 1, Nové Město, 11000

(210) **O-544406**  
(220) 12.12.2017  
(320) 12.12.2017  
(511) 33  
(540)

PROSEQ

- (510) (33) vína všeho druhu.
- (730) **PROQIN s.r.o.**, Na Kopečku 628, Velké Němčice, 69163, CZ
- (740) Rott, Růžička & Guttman Patentové, známkové a advokátní kanceláře, JUDr. Vladimír Rott, Vinohradská 37, Praha 2, 12000

(210) **O-544412**  
(220) 12.12.2017  
(320) 12.12.2017  
(511) 11, 35, 37  
(540)



- (510) (11) chladicí zařízení, chladničky, mrazničky, chladírenské soustavy, vzduchotechnická zařízení, klimatizační jednotky a jiná klimatizační zařízení, tepelná čerpadla, zařízení topných systémů, kolektory solární (vytápění, topení); (35) zprostředkování obchodu s chladničkami, mrazničkami, jinými chladicími zařízeními, klimatizačními zařízeními, ventilátory, vzduchotechnickými zařízeními, tepelnými čerpadly, kolektory solárními, odvlhčovači vzduchu, součástmi vzduchotechnických zařízení, potrubím včetně armatur a jiných součástí, předvádění zboží, obchodní administrativa, prezentace služeb, obchodní poradenství ve věci zařízení uvedených u třídy 11, kancelářské a účetní činnosti, reklamní a propagační činnost, šíření reklamních a propagačních materiálů; (37) stavební a stavebně montážní práce, potrubářské práce, instalátorské práce, zámečnické práce opravárenského charakteru, elektroinstalační a elektromontážní práce, montáž, instalace, opravy a rekonstrukce chladicích zařízení a mrazicích zařízení, vzduchotechnických zařízení, větracích zařízení, solárních kolektorů, tepelných čerpadel a jiných topných systémů, zajišťování prací veškerých stavebních řemesel, zajišťování technických prohlídek a revizí, poradenství ve věci uvedených oborů, technické poradenství v rámci této třídy ve věci výrobků uvedených u třídy 11.
- (730) **C V B s.r.o.**, Dukelská 5449, Chomutov, 43001, CZ
- (740) ZEMAN - podkrušnohorská patentová a známková kancelář, Petr Zeman, patentový zástupce, Hradní 301/9, Loket, 35733

(210) **O-544480**  
(220) 14.12.2017  
(320) 14.12.2017  
(511) 16, 18, 28  
(540)

Aiki

- (510) (16) papírové zboží a učební pomůcky, ochranné obaly na knihy, balicí papír na knihy, papírové obaly na knihy, držáky na knihy, stojany na knihy, vázací materiály na knihy a papíry, knihy k nalepování výstřížků

(alba), knihy, tiskoviny, rukopisné knihy, komiksové knihy; (18) psi obojky, obojky pro zvířata, obojky pro domácí zvířata, elektronické obojky pro domácí zvířata, obojky pro domácí zvířata s lékařskou zprávou, oblečky pro psy; (28) hračky, hry a žertovné předměty, sportovní potřeby a vybavení.

(730) **Vitásková Alena Ing.**, Čapkova 1931/1, Hlučín, 74801, CZ

(740) Simona Samuelson, advokátka, Na příkopě 393/11, Praha 1, Staré Město, 11000

(210) **O-544487**

(220) 15.12.2017

(320) 15.12.2017

(511) 19, 20, 37, 40

(540)

### Wood & WoodWay

(510) (19) stavební materiály nekovové, zejména masivní dřevo, laminované dřevo, materiály z dřevěných třísek a dřevěných vláken, dřevěně spojené materiály, odpadové dřevo, obkladové dřevo, parkety, parketové podlahy, zpracované dřevo, stavební dřevo, dřevo jako polotovary, dřevěné obložení, trámy na okna a dveře, použité dřevo; (20) nábytek, zrcadla, rámy, nábytek (části) ze dřeva, korku, tvídu, rákosu, proutí a mušlí; (37) truhlářství, truhlářské a tesařské práce, lakování, moření a barvení dřeva a dřevěných výrobků, aplikace povrchových nátěrů, prostředků pro konzervování dřeva a dřevěných výrobků a prostředků pro hubení a ničení organismů napadajících dřevo; (40) zpracování materiálů a to řezání a ostatní opracování dřeva, zpracování, úprava, impregnace a vysoušení dřeva a dřevěných výrobků

(730) **Brož Libor**, Kout 96, Bošovice, 68354, CZ

(740) Kania, Sedlák, Smola, Ing. Lucie Lunzarová, Mendlovo náměstí 907/1a, Brno, Staré Brno, 60300

(210) **O-544517**

(220) 18.12.2017

(320) 18.12.2017

(511) 36, 44, 45

(540)



(510) (36) shromažďování finančních prostředků na podporu projektů v oblastech pomoci sociálně potřebným dospělým a dětem, charitativní sbírky, služby organizování dobročinných sbírek; (44) psychologické poradenství, psychologická péče, pečovatelské domy (služby); (45) služby poskytování společnosti seniorům a zdravotně postiženým osobám, opatrovníká péče, pěstounství dětí.

(591) Barevná

(730) **Diakonie ČCE - středisko Západní Čechy**, Prokopova 207/25, Plzeň, Jižní Předměstí, 30100, CZ

(740) Advokátní kancelář CINK a partneři, s. r. o., Mgr. Ing. Pavel Cink, Velešlavínova 363/33, Plzeň, Vnitřní Město, 30100

(210) **O-544569**

(220) 18.12.2017

(320) 18.12.2017

(511) 9, 35, 38, 42

(540)



(510) (9) počítačový software, počítačový software umožňující vyhledávání dat, počítačový software pro mobilní telefony, mobilní aplikace ke stažení pro přenos informací, interaktivní počítačové systémy, nástroje datové komunikace, systémy zpracování dat, nástroje pro účetnictví; (35) cenové analýzy, cenové nabídky na zboží a služby, cenové srovnávání, tvorba nákladových analýz, vyhledávání dat v počítačových souborech (pro třetí osoby); (38) poskytování přístupu k elektronické online síti za účelem vyhledávání informací, interaktivní telekomunikační služby, elektronický přenos dat, přenos a šíření informací a dat přes počítačové sítě a internet, informační přenos přes elektronické komunikační sítě; (42) tvorba software, vývoj řešení pro aplikace počítačového softwaru, konzultace v oblasti počítačového softwaru, poskytování internetových vyhledávačů s možností specifického vyhledávání, vývoj softwaru, programování a implementace softwaru, vývoj aplikací k počítačovým programům, konzultační služby v oblasti informačních technologií (IT).

(591) Barevná

(730) **Coleman S.I., a.s.**, Smetanova 1484, Vsetín, 75501, CZ

(740) Ing. Pavel Nádvořník s.r.o., Sokola Tůmy 1099/1, Ostrava - Mariánské Hory, 70900

(210) **O-544570**

(220) 18.12.2017

(320) 18.12.2017

(511) 9, 35, 38, 42

(540)

### ColMACHR

(510) (9) počítačový software, počítačový software umožňující vyhledávání dat, počítačový software pro mobilní telefony, mobilní aplikace ke stažení pro přenos informací, interaktivní počítačové systémy, nástroje datové komunikace, systémy zpracování dat, nástroje pro účetnictví; (35) cenové analýzy, cenové nabídky na zboží a služby, cenové srovnávání, tvorba nákladových analýz, vyhledávání dat v počítačových souborech (pro třetí osoby); (38) poskytování přístupu k elektronické online síti za účelem vyhledávání informací, interaktivní telekomunikační služby, elektronický přenos dat, přenos a šíření informací a dat přes počítačové sítě a internet, informační přenos přes elektronické komunikační sítě; (42) tvorba software, vývoj řešení pro aplikace počítačového softwaru, konzultace v oblasti počítačového softwaru, poskytování internetových vyhledávačů s možností specifického vyhledávání, vývoj softwaru, programování a implementace softwaru, vývoj aplikací k počítačovým programům, konzultační služby v oblasti informačních technologií (IT).

(730) **Coleman S.I., a.s.**, Smetanova 1484, Vsetín, 75501, CZ

(740) Ing. Pavel Nádvořník s.r.o., Sokola Tůmy 1099/1, Ostrava - Mariánské Hory, 70900



(210) **O-544573**  
(220) 19.12.2017  
(320) 19.12.2017  
(511) 7, 30, 43  
(540)



(510) (7) 3D tiskárna; (30) čokoláda, cukrovinky, sladkosti, cukrářské výrobky, cukrářské polevy na dorty, cukrovinkové ozdoby na dorty, čokoládové ozdoby na dorty; (43) modelování potravin, pronájem kuchyňských přístrojů.  
(591) Barevná  
(730) **IVE & NOR, s.r.o.**, Záhornická 277/2, Praha 9, 19016, CZ  
(740) Mgr. Jan Pokorný, Pernerova 293/11, Praha 8, Karlín, 18600

(210) **O-544591**  
(220) 19.12.2017  
(320) 19.12.2017  
(511) 6  
(540)

### HardVit 400

(510) (6) jemnozrná vysokopevnostní ocel se zvýšenou odolností proti mechanickému opotřebení a otěru.  
(730) **VÍTKOVICE STEEL, a. s.**, Českobratrská 3321/46, Ostrava, Moravská Ostrava, 70200, CZ

(210) **O-544592**  
(220) 19.12.2017  
(320) 19.12.2017  
(511) 6  
(540)

### HardVit 450

(510) (6) jemnozrná vysokopevnostní ocel se zvýšenou odolností proti mechanickému opotřebení a otěru.  
(730) **VÍTKOVICE STEEL, a. s.**, Českobratrská 3321/46, Ostrava, Moravská Ostrava, 70200, CZ

(210) **O-544623**  
(220) 20.12.2017  
(320) 20.12.2017  
(511) 30, 35, 41  
(540)



(510) (30) pekařské výrobky, jemné pečivo, trvanlivé pečivo sladké i slané, cukrářské výrobky, oplatky, kakaové, čokoládové, kávové náplně, krémy a polevy, cukrovinky, výrobky z obilovin, cereální výrobky; (35) akviziční, marketingová, propagační, reklamní, informačně-obchodní a inzertní činnost, distribuce zboží k reklamním účelům, vše v oblasti výrobků trvanlivého pečiva; (41) organizování a pořádání soutěží pro veřejnost.  
(591) Barevná  
(730) **Opavia - LU, s.r.o.**, Karolinská 661/4, Praha 8, Karlín, 18600, CZ

(740) JUDr. Tomáš Kučírek, Petrská 1168/29, Praha 1, Nové Město, 11000

(210) **O-544624**  
(220) 20.12.2017  
(320) 20.12.2017  
(511) 30, 35, 41  
(540)



(510) (30) pekařské výrobky, jemné pečivo, trvanlivé pečivo sladké i slané, cukrářské výrobky, oplatky, kakaové, čokoládové, kávové náplně, krémy a polevy, cukrovinky, výrobky z obilovin, cereální výrobky; (35) akviziční, marketingová, propagační, reklamní, informačně-obchodní a inzertní činnost, distribuce zboží k reklamním účelům, vše v oblasti výrobků trvanlivého pečiva; (41) organizování a pořádání soutěží pro veřejnost.  
(591) Barevná  
(730) **Opavia - LU, s.r.o.**, Karolinská 661/4, Praha 8, Karlín, 18600, CZ  
(740) JUDr. Tomáš Kučírek, Petrská 1168/29, Praha 1, Nové Město, 11000

(210) **O-544625**  
(220) 20.12.2017  
(320) 20.12.2017  
(511) 30, 35, 41  
(540)



(510) (30) pekařské výrobky, jemné pečivo, trvanlivé pečivo sladké i slané, cukrářské výrobky, oplatky, kakaové, čokoládové, kávové náplně, krémy a polevy, cukrovinky, výrobky z obilovin, cereální výrobky; (35) akviziční, marketingová, propagační, reklamní, informačně-obchodní a inzertní činnost, distribuce zboží k reklamním účelům, vše v oblasti výrobků trvanlivého pečiva; (41) organizování a pořádání soutěží pro veřejnost.  
(591) Barevná  
(730) **Opavia - LU, s.r.o.**, Karolinská 661/4, Praha 8, Karlín, 18600, CZ  
(740) JUDr. Tomáš Kučírek, Petrská 1168/29, Praha 1, Nové Město, 11000

(210) **O-544626**

(220) 20.12.2017

(320) 20.12.2017

(511) 30, 35, 41

(540)



(510) (30) pekařské výrobky, jemné pečivo, trvanlivé pečivo sladké i slané, cukrářské výrobky, oplatky, kakaové, čokoládové, kávové náplně, krémy a polevy, cukrovinky, výrobky z obilovin, cereální výrobky; (35) akviziční, marketingová, propagační, reklamní, informačně-obchodní a inzertní činnost, distribuce zboží k reklamním účelům, vše v oblasti výrobků trvanlivého pečiva; (41) organizování a pořádání soutěží pro veřejnost.

(591) Barevná

(730) **Opavia - LU, s.r.o.**, Karolinská 661/4, Praha 8, Karlín, 18600, CZ

(740) JUDr. Tomáš Kučírek, Petřská 1168/29, Praha 1, Nové Město, 11000

(210) **O-544628**

(220) 20.12.2017

(320) 20.12.2017

(511) 30, 35, 41

(540)



(510) (30) pekařské výrobky, jemné pečivo, trvanlivé pečivo sladké i slané, cukrářské výrobky, oplatky, kakaové, čokoládové, kávové náplně, krémy a polevy, cukrovinky, výrobky z obilovin, cereální výrobky; (35) akviziční, marketingová, propagační, reklamní, informačně-obchodní a inzertní činnost, distribuce zboží k reklamním účelům, vše v oblasti výrobků trvanlivého pečiva; (41) organizování a pořádání soutěží pro veřejnost.

(591) Barevná

(730) **Opavia - LU, s.r.o.**, Karolinská 661/4, Praha 8, Karlín, 18600, CZ

(740) JUDr. Tomáš Kučírek, Petřská 1168/29, Praha 1, Nové Město, 11000

(210) **O-544627**

(220) 20.12.2017

(320) 20.12.2017

(511) 30, 35, 41

(540)



(510) (30) pekařské výrobky, jemné pečivo, trvanlivé pečivo sladké i slané, cukrářské výrobky, oplatky, kakaové, čokoládové, kávové náplně, krémy a polevy, cukrovinky, výrobky z obilovin, cereální výrobky; (35) akviziční, marketingová, propagační, reklamní, informačně-obchodní a inzertní činnost, distribuce zboží k reklamním účelům, vše v oblasti výrobků trvanlivého pečiva; (41) organizování a pořádání soutěží pro veřejnost.

(591) Barevná

(730) **Opavia - LU, s.r.o.**, Karolinská 661/4, Praha 8, Karlín, 18600, CZ

(740) JUDr. Tomáš Kučírek, Petřská 1168/29, Praha 1, Nové Město, 11000

(210) **O-544629**

(220) 20.12.2017

(320) 20.12.2017

(511) 30, 35, 41

(540)



(510) (30) pekařské výrobky, jemné pečivo, trvanlivé pečivo sladké i slané, cukrářské výrobky, oplatky, kakaové, čokoládové, kávové náplně, krémy a polevy, cukrovinky, výrobky z obilovin, cereální výrobky; (35) akviziční, marketingová, propagační, reklamní, informačně-obchodní a inzertní činnost, distribuce zboží k reklamním účelům, vše v oblasti výrobků trvanlivého pečiva; (41) organizování a pořádání soutěží pro veřejnost.

(591) Barevná

(730) **Opavia - LU, s.r.o.**, Karolinská 661/4, Praha 8, Karlín, 18600, CZ

(740) JUDr. Tomáš Kučírek, Petřská 1168/29, Praha 1, Nové Město, 11000

(210) **O-544630**  
(220) 20.12.2017  
(320) 20.12.2017  
(511) 30, 35, 41  
(540)



(510) (30) pekařské výrobky, jemné pečivo, trvanlivé pečivo sladké i slané, cukrářské výrobky, oplatky, kakaové, čokoládové, kávové náplně, krémy a polevy, cukrovinky, výrobky z obilovin, cereální výrobky; (35) akviziční, marketingová, propagační, reklamní, informačně-obchodní a inzertní činnost, distribuce zboží k reklamním účelům, vše v oblasti výrobků trvanlivého pečiva; (41) organizování a pořádání soutěží pro veřejnost.

(591) Barevná  
(730) **Opavia - LU, s.r.o.**, Karolinská 661/4, Praha 8, Karlín, 18600, CZ  
(740) JUDr. Tomáš Kučírek, Petráská 1168/29, Praha 1, Nové Město, 11000

(210) **O-544631**  
(220) 20.12.2017  
(320) 20.12.2017  
(511) 30, 35, 41  
(540)



(510) (30) pekařské výrobky, jemné pečivo, trvanlivé pečivo sladké i slané, cukrářské výrobky, oplatky, kakaové, čokoládové, kávové náplně, krémy a polevy, cukrovinky, výrobky z obilovin, cereální výrobky; (35) akviziční, marketingová, propagační, reklamní, informačně-obchodní a inzertní činnost, distribuce zboží k reklamním účelům, vše v oblasti výrobků trvanlivého pečiva; (41) organizování a pořádání soutěží pro veřejnost.

(591) Barevná  
(730) **Opavia - LU, s.r.o.**, Karolinská 661/4, Praha 8, Karlín, 18600, CZ  
(740) JUDr. Tomáš Kučírek, Petráská 1168/29, Praha 1, Nové Město, 11000

(210) **O-544632**  
(220) 20.12.2017  
(320) 20.12.2017  
(511) 30, 35, 41  
(540)



(510) (30) pekařské výrobky, jemné pečivo, trvanlivé pečivo sladké i slané, cukrářské výrobky, oplatky, kakaové, čokoládové, kávové náplně, krémy a polevy, cukrovinky, výrobky z obilovin, cereální výrobky; (35) akviziční, marketingová, propagační, reklamní, informačně-obchodní a inzertní činnost, distribuce zboží k reklamním účelům, vše v oblasti výrobků trvanlivého pečiva; (41) organizování a pořádání soutěží pro veřejnost.

(591) Barevná  
(730) **Opavia - LU, s.r.o.**, Karolinská 661/4, Praha 8, Karlín, 18600, CZ  
(740) JUDr. Tomáš Kučírek, Petráská 1168/29, Praha 1, Nové Město, 11000

(210) **O-544633**  
(220) 20.12.2017  
(320) 20.12.2017  
(511) 30, 35, 41  
(540)



(510) (30) pekařské výrobky, jemné pečivo, trvanlivé pečivo sladké i slané, cukrářské výrobky, oplatky, kakaové, čokoládové, kávové náplně, krémy a polevy, cukrovinky, výrobky z obilovin, cereální výrobky; (35) akviziční, marketingová, propagační, reklamní, informačně-obchodní a inzertní činnost, distribuce zboží k reklamním účelům, vše v oblasti výrobků trvanlivého pečiva; (41) organizování a pořádání soutěží pro veřejnost.

(591) Barevná  
(730) **Opavia - LU, s.r.o.**, Karolinská 661/4, Praha 8, Karlín, 18600, CZ  
(740) JUDr. Tomáš Kučírek, Petráská 1168/29, Praha 1, Nové Město, 11000

(210) **O-544660**  
(220) 20.12.2017  
(320) 20.12.2017  
(511) 9, 35, 38, 42  
(540)

### Lead Agent

(510) (9) počítačové programy, počítačový software, aplikační software, počítačový software k použití v telekomunikacích, počítačový telefonní software, počítačový software pro správu databází, databáze, počítačový hardware pro připojení k sítím, hardware pro lan (místní počítačovou síť), hardware serverů pro přístup k sítím, hardware VPN (virtuální privátní sítě), komunikační servery (počítačový hardware), počítače a počítačový hardware, digitální telefonní platformy a software, platformy počítačového softwaru, počítačový komunikační software; (35) marketingové služby, služby v oblasti uvedení databází na trh, počítačová správa souborů, propagační činnost, reklama, průzkum trhu, referenční marketing, marketing prostřednictvím telefonu, služby v oblasti obchodního

managementu, marketingové poradenské služby, partnerský marketing, poradenské služby v oblasti partnerského marketingu, shromažďování a třídění dat v počítačových databázích, sběr a ukládání informací do počítačových databází, aktualizace a údržba dat v počítačových databázích, obchodní správa licencí na výrobky a služby pro třetí osoby, přepis sdělení (kancelářské práce), přímá poštovní reklama, zajišťování předplatného telekomunikačních služeb (pro třetí osoby), poskytování obchodního prostoru on-line pro nakupující a prodávající výrobků a služeb, prezentace výrobků v komunikačních médiích pro účely maloobchodu, poradenství v oblasti organizování a obchodního managementu, obchodní management pro poskytovatele služeb na volné noze, optimalizace provozu na webových stránkách, reklama on-line v počítačové síti, pronájem reklamního času v komunikačních médiích, pronájem reklamních ploch, služby vztahů s veřejností (public relations), obchodní audity, maloobchodní služby v oboru počítačového softwaru, velkoobchodní služby v souvislosti s počítačovým softwarem, maloobchodní služby v souvislosti s počítačovým hardwarem, velkoobchodní služby v souvislosti s počítačovým hardwarem, poskytování obchodních informací, věrnostní, pobídkové a bonusové programy; (38) telekomunikační služby, zajišťování přístupu na elektronická obchodní místa (portály) na počítačových sítích, konzultace, informace a poradenské služby v oblasti telekomunikací, elektronická výměna zpráv prostřednictvím konferenčních linek, chatových místností a internetových fór, rádiové vysílání, televizní vysílání, elektronická komunikace prostřednictvím chatových místností, konferenčních linek a internetových fór, poskytování přístupu do internetových (diskuzních) fór, pronájem času pro přístup ke globálním počítačovým sítím, elektronická pošta, poskytování služeb v oblasti videokonference, telekonference (služby konferenčních hovorů), zpravodajské agentury, poskytování telekomunikačních připojení ke globální počítačové síti, telekomunikační služby týkající se elektronických informačních tabulí, poskytování online fór, poskytování přístupu k databázím, poskytování uživatelského přístupu ke globální počítačové síti, komunikace prostřednictvím mobilních telefonů, radiová komunikace, komunikace prostřednictvím síti optických vláken, komunikace prostřednictvím počítačových terminálů, směrovací a spojovací služby pro telekomunikace, doručování zpráv a dat prostřednictvím elektronického přenosu, poskytování a pronájem telekomunikačních zařízení a vybavení, služby telekomunikačních bran, telekomunikační poradenství; (42) software jako služba (SaaS), pronájem počítačového softwaru, design softwaru, instalace a údržba počítačového softwaru, výzkum v oblasti počítačového softwaru, řešení problémů počítačového hardwaru a softwaru, konfigurace počítačového hardwaru s použitím softwaru, platforma jako služba (PAAS), vývoj softwaru, programování a implementace softwaru, poskytování informací, poradenských a konzultačních služeb v oblasti počítačového softwaru, návrhy počítačového hardwaru, konzultace v oblasti počítačů, půjčování počítačového hardwaru, vývoj počítačového hardwaru, diagnostika problémů počítačového hardwaru prostřednictvím použití softwaru, výzkum v oboru počítačového hardwaru, aktualizování softwaru, pronájem počítačového serveru (serverhosting), grafický design, uchování dat v elektronické podobě, programování softwaru pro internetové portály, chatové místnosti, konferenční linky a internetová fóra, počítačové programování pro telekomunikace, odborné posudky vztahující se k technologiím, technický průzkum, vědecký výzkum, ověřování (kontrola) dat přenášených prostřednictvím telekomunikací, návrh a vývoj počítačových databází, rekonstrukce databázových systémů pro druhé, pronájem softwaru počítačových databází, hosting počítačových databází.

(730) **Connecta Group SE**, Muchova 240/6, Praha, 16000, CZ

(740) AK Jan Bárta, JUDr. Jan Bárta, advokát, Kaprova 42/14, Praha 1, 11000

(210) **O-544661**

(220) 20.12.2017

(320) 20.12.2017

(511) 9, 35, 38, 42

(540)



(510) (9) počítačové programy, počítačový software, aplikační software, počítačový software k použití v telekomunikacích, počítačový telefonní software, počítačový software pro správu databází, databáze, počítačový hardware pro připojení k sítím, hardware pro lan (místní počítačovou síť), hardware serverů pro přístup k síti, hardware VPN (virtuální privátní sítě), komunikační servery (počítačový hardware), počítače a počítačový hardware, digitální telefonní platformy a software, platformy počítačového softwaru, počítačový komunikační software; (35) marketingové služby, služby v oblasti uvedení databází na trh, počítačová správa souborů, propagační činnost, reklama, průzkum trhu, referenční marketing, marketing prostřednictvím telefonu, služby v oblasti obchodního managementu, marketingové poradenské služby, partnerský marketing, poradenské služby v oblasti partnerského marketingu, shromažďování a třídění dat v počítačových databázích, sběr a ukládání informací do počítačových databází, aktualizace a údržba dat v počítačových databázích, obchodní správa licencí na výrobky a služby pro třetí osoby, přepis sdělení (kancelářské práce), přímá poštovní reklama, zajišťování předplatného telekomunikačních služeb (pro třetí osoby), poskytování obchodního prostoru on-line pro nakupující a prodávající výrobků a služeb, prezentace výrobků v komunikačních médiích pro účely maloobchodu, poradenství v oblasti organizování a obchodního managementu, obchodní management pro poskytovatele služeb na volné noze, optimalizace provozu na webových stránkách, reklama on-line v počítačové síti, pronájem reklamního času v komunikačních médiích, pronájem reklamních ploch, služby vztahů s veřejností (public relations), obchodní audity, maloobchodní služby v oboru počítačového softwaru, velkoobchodní služby v souvislosti s počítačovým softwarem, maloobchodní služby v souvislosti s počítačovým hardwarem, velkoobchodní služby v souvislosti s počítačovým hardwarem, poskytování obchodních informací, věrnostní, pobídkové a bonusové programy; (38) telekomunikační služby, zajišťování přístupu na elektronická obchodní místa (portály) na počítačových sítích, konzultace, informace a poradenské služby v oblasti telekomunikací, elektronická výměna zpráv prostřednictvím konferenčních linek, chatových místností a internetových fór, rádiové vysílání, televizní vysílání, elektronická komunikace prostřednictvím chatových místností, konferenčních linek a internetových fór, poskytování přístupu do internetových (diskuzních) fór, pronájem času pro přístup ke globálním počítačovým sítím, elektronická pošta, poskytování služeb v oblasti videokonference, telekonference (služby konferenčních hovorů), zpravodajské agentury, poskytování telekomunikačních připojení ke globální počítačové síti, telekomunikační služby týkající se elektronických informačních tabulí, poskytování online fór, poskytování přístupu k databázím, poskytování uživatelského přístupu ke globální počítačové síti, komunikace prostřednictvím mobilních telefonů, radiová komunikace, komunikace prostřednictvím síti optických vláken, komunikace prostřednictvím počítačových terminálů, směrovací a spojovací služby pro telekomunikace, doručování zpráv a dat prostřednictvím elektronického přenosu, poskytování a pronájem telekomunikačních zařízení a vybavení, služby telekomunikačních bran, telekomunikační poradenství; (42) software jako služba (SaaS), pronájem počítačového softwaru, design softwaru, instalace a údržba počítačového softwaru, výzkum v oblasti počítačového softwaru, řešení problémů počítačového hardwaru a softwaru, konfigurace počítačového hardwaru s použitím softwaru, platforma jako služba (PAAS), vývoj softwaru, programování a implementace softwaru, poskytování informací, poradenských a konzultačních služeb v oblasti počítačového softwaru, návrhy počítačového hardwaru, konzultace v oblasti počítačů, půjčování počítačového hardwaru, vývoj počítačového hardwaru, diagnostika problémů počítačového hardwaru prostřednictvím použití softwaru,

výzkum v oboru počítačového hardwaru, aktualizování softwaru, pronájem počítačového serveru (serverhosting), grafický design, uchovávání dat v elektronické podobě, programování softwaru pro internetové portály, chatové místnosti, konferenční linky a internetová fóra, počítačové programování pro telekomunikace, odborné posudky vztahující se k technologiím, technický průzkum, vědecký výzkum, ověřování (kontrola) dat přenášených prostřednictvím telekomunikací, návrh a vývoj počítačových databází, rekonstrukce databázových systémů pro druhé, pronájem softwaru počítačových databází, hosting počítačových databází.

(591) Barevná

(730) **Connecta Group SE**, Muchova 240/6, Praha 6, 16000, CZ

(740) AK Jan Bárta, JUDr. Jan Bárta, advokát, Kaprova 42/14, Praha 1, 11000

(210) **O-544666**

(220) 20.12.2017

(320) 20.12.2017

(511) 12

(540)

### Aqua Pine

(12) pneumatiky pro automobily, pneumatiky pro bicykly, obaly pro pneumatiky, kryty pro pneumatiky, pneumatiky pro motocykly, lepicí gumové záplaty pro opravy duší, duše pro bicykly, duše pro motocykly, duše pro pneumatiky plněné vzduchem, duše pro kola vozidel, duše pro pneumatiky vozidel, zavazadlové sítě pro vozidla, pneumatiky plněné vzduchem, soupravy pro opravy duší, ráfky pro kola vozidel, kryty sedel pro bicykly, kryty sedel pro motocykly, bezpečnostní pásy pro sedadla vozidel, brzdové segmenty pro vozidla, tlumiče nárazů pro vozidla, nosiče lyží pro auta, hroty do pneumatik, hřeby do pneumatik, pneumatiky pro kola vozidel, pneumatiky beze vzduchu pro kola vozidel, běhouny k protektorování pneumatik, běhouny pro vozidla (válečkové pásy), běhouny pro vozidla (traktorového typu), bezdušové pneumatiky pro bicykly, bezdušové pneumatiky pro motocykly, ventily pro pneumatiky vozidel, pneumatiky kolových vozidel.

(730) **Hankook Tire Co., Ltd.**, 133, Teheran-ro (Yeoksam-dong), Gangnam-gu, Seoul, KR

(740) Zeiner & Zeiner v.o.s., Mgr. Alexandr Vališ, Maiselova 15, Praha 1, 11000

(210) **O-544682**

(220) 21.12.2017

(320) 21.12.2017

(511) 3, 11, 35

(540)



(3) kosmetické výrobky, parfémy, vůně, esenciální oleje, vonné směsi, mýdla, líčidla, masážní gely, pleťová kosmetika, deodoranty a osvěžovače vzduchu, náplně osvěžovačů vzduchu, hydratační kosmetické prostředky; (11) elektronické vaporizéry s výjimkou elektronických cigaret, přístroje pro zahřívání kapalin, přístroje na výrobu výparů, přístroje a systémy pro zahřívání tabáku, pouzdra a obaly na přístroje pro zahřívání tabáku, kapalin a na výrobu výparů; (35) zprostředkovatelská činnost v oblasti obchodu, nákup a prodej, export - import, provozování internetového obchodu - vše ve vztahu k následujícím výrobkům: kosmetické výrobky, parfémy, vůně, esenciální oleje, vonné směsi, mýdla, líčidla, masážní gely, pleťová kosmetika, deodoranty a osvěžovače vzduchu, náplně osvěžovačů vzduchu, hydratační kosmetické prostředky, elektronické vaporizéry, přístroje pro zahřívání kapalin, přístroje na výrobu výparů, přístroje a systémy pro zahřívání tabáku, pouzdra a obaly na přístroje pro zahřívání tabáku, kapalin a na výrobu výparů, elektronické cigarety, ochucené kapaliny pro elektronické cigarety, pro elektronické vodní dýmky a pro elektronické dýmky, aroma pro elektronické cigarety, elektronické vodní dýmky a pro elektronické dýmky, chemické příchutě v tekuté formě pro

elektronické cigarety, potřeby pro kuřáky, náplně pro elektronické cigarety, elektronické vodní dýmky a pro elektronické dýmky, tabákové tyčinky, cigarety s náhražkami tabáku, cigarety s obsahem tabákových náhražek nikotinu pro léčebné účely, odpařovače, atomizéry a inhalátory s nikotinem pro elektronické cigarety pro použití jako alternativa k tradičním tabákovým cigaretám.

(730) **GI GRIVA s.r.o.**, Milady Horákové 1957/13, Brno, Černá Pole, 60200, CZ

(740) Ing. Michal Jupa, patentový zástupce, Na Baních 1385, Praha 5 - Zbraslav, 15600

(210) **O-544684**

(220) 21.12.2017

(320) 21.12.2017

(511) 3, 11, 34

(540)

### YVY

(3) osvěžovače vzduchu, náplně do osvěžovačů vzduchu; (11) elektronické vaporizéry s výjimkou elektronických cigaret, přístroje pro zahřívání kapalin, přístroje na výrobu výparů, přístroje a systémy pro zahřívání tabáku, pouzdra a obaly na přístroje pro zahřívání tabáku, kapalin a na výrobu výparů; (34) elektronické cigarety, ochucené kapaliny pro elektronické cigarety, pro elektronické vodní dýmky a pro elektronické dýmky, aroma pro elektronické cigarety, elektronické vodní dýmky a pro elektronické dýmky, chemické příchutě v tekuté formě pro elektronické cigarety, potřeby pro kuřáky, náplně pro elektronické cigarety, elektronické vodní dýmky a pro elektronické dýmky, tabákové tyčinky, cigarety s náhražkami tabáku, cigarety s obsahem tabákových náhražek nikotinu pro léčebné účely, odpařovače, atomizéry a inhalátory s nikotinem pro elektronické cigarety pro použití jako alternativa k tradičním tabákovým cigaretám.

(730) **GI GRIVA s.r.o.**, Milady Horákové 1957/13, Brno, Černá Pole, 60200, CZ

(740) Ing. Michal Jupa, patentový zástupce, Na Baních 1385, Praha 5 - Zbraslav, 15600

(210) **O-544700**

(220) 21.12.2017

(320) 21.12.2017

(511) 35, 37, 41

(540)



(35) maloobchodní prodej sportovního vybavení, maloobchodní prodej sportovních předmětů, maloobchodní služby v oblasti sportovních potřeb, maloobchodní prodej oblečení, maloobchodní prodej obuvi, maloobchodní prodej sportovního vybavení, maloobchodní prodej sportovních předmětů, maloobchodní služby v oblasti sportovního zboží, maloobchodní prodej oblečení, maloobchodní prodej obuvi; (37) údržba a úpravy lyží, služby v oblasti seřizování lyží, opravy a údržba sportovního a fitness vybavení, opravy a údržba potřeb pro gymnastiku a sport, opravy sportovní výstroje, údržba a opravy sportovního vybavení, poskytování informací vztahujících se k opravám nebo údržbě sportovního vybavení, služby údržby sportovních zařízení; (41) instruktáž v oblasti zimních sportů, informační služby týkající se sportu, informační služby v oblasti sportu, lyžařské školy, pořádání sportovních soutěží a sportovních akcí, poskytování lyžařských zařízení, pronájem bruslí na led, poskytování zařízení pro zimní sporty, pronájem vybavení na lyžování, půjčování lyžařského vybavení, půjčování sportovního vybavení s výjimkou vozidel, půjčování sportovních potřeb s výjimkou dopravních prostředků, rekreační služby zaměřené na lyžování, školení o sportovních aktivitách, školicí služby vztahující se ke sportu, služby sportovní výchovy, služby v oblasti výuky lyžování.

(591) Barevná  
(730) **TRISPORT HAVEL s.r.o.**, Slovanská třída 31, Plzeň, 32600, CZ  
(740) Mgr. Lukáš Hegner, advokát, Jiráskovo nám. 816/4, Plzeň, 32600

(210) **O-544710**  
(220) 21.12.2017  
(320) 21.12.2017  
(511) 9, 16, 35, 38, 41  
(540)

### Inspektor Max

(510) (9) audiovizuální díla, zvukové, obrazové a zvukově obrazové záznamy v analogové nebo digitální podobě na datových nosičích nebo ke stažení na internetu nebo prostřednictvím jiné datové či komunikační sítě, nosiče zvukových, obrazových a zvukově obrazových záznamů a dat nahrané i nenahrané, optické disky, kompaktní disky, DVD, Blu-ray disky, gramofonové desky, magnetické pásky, videokazety, magnetické disky, exponované filmy, software, elektronické databáze a katalogy, softwarové aplikace a hry pro počítače, chytré telefony, tablety a jiná komunikační zařízení a zařízení výpočetní techniky, elektronické publikace na nosičích a ke stažení, počítačový hardware, periferní počítačová zařízení, audiovizuální a fotografické přístroje, komunikační zařízení, přístroje pro zachycení, vysílání, přenos, příjem a reprodukci zvuku a obrazu, elektronická zařízení a příslušenství na zpracování dat, audiovizuální přístroje a zařízení, přístroje pro záznam zvuku a obrazu, elektronická navigační zařízení, obaly a pouzdra na nosiče dat a záznamů, brýle, sluneční brýle, pouzdra na brýle, dekorativní magnety, podložky pod myš (příslušenství počítačů); (16) tiskárenské výrobky, knihy, časopisy, fotografie, fotoalba a alba pro sběratele, kalendáře, diáře, poznámkové bloky, plakáty, letáky, nálepky, navštívenky, pohledy, přání, sběratelské karty, katalogy, manuály, vstupenky, poštovní známky, záložky do knih, tisky, grafické reprodukce, mapy, kancelářské potřeby kromě nábytku, kancelářský a dopisní papír, desky na dokumenty, obálky, razítka, lepicí pásky, psací potřeby, školní potřeby, vyučovací pomůcky a potřeby kromě přístrojů, pera, tužky, zvyrazňovače, fixy, gumy na gumování, malířské soupravy pro umělce a děti, štětce, pastelky, krabice z papíru nebo lepenky, papírové tašky, balící papír; (35) propagační činnost, reklama, marketingové služby, televizní reklama, reklama online, poskytování reklamního prostoru, pronájem reklamního času v komunikačních médiích, licence na výrobky a služby pro třetí osoby (komerční správa), merchandising, grafická úprava pro reklamní účely, organizování obchodních nebo reklamních akcí; (38) televizní vysílání a přenosy, audiovizuální přenosové služby, přenos a vysílání dat, přenos digitálních dat prostřednictvím televize, přenos informací elektronickými prostředky, bezdrátové vysílání, kabelové vysílání, satelitní vysílání, provozování vysílacích zařízení, vysílání programů přes internet, distribuce dat nebo audiovizuálních záznamů prostřednictvím globální počítačové sítě nebo internetu, elektronický přenos dat, streaming zvukového materiálu a video materiálu na internetu, služby přenosu videa na vyžádání (VoD), poskytování internetových diskusních fór, poskytování služeb v oblasti online komunikace, přenos interaktivního zábavního software, přenos zpráv prostřednictvím elektronických médií, informační služby týkající se televizního vysílání; (41) zábava, vzdělávání a výuka, zábavní, sportovní a kulturní aktivity, výroba rozhlasových a televizních pořadů, filmová a video produkce, výroba audiovizuálních nahrávek, zvuková produkce, videoprodukce a fotografování, služby televizního studia, filmová studia, televizní zábava, hudební koncerty prostřednictvím televize, psaní scénářů, výroba titulků, dabing, filmová distribuce, projekce filmů, pronájem a půjčování filmů, organizace kulturních, zábavních a sportovních akcí, organizování a pořádání výstav k zábavním účelům, organizování festivalů, organizování her a soutěží, poskytování služeb zábavních parků, divadelní představení, internetové hry (bez možnosti stažení), vydavatelská činnost a zpravodajství, reportéřské služby, online publikování, poskytování elektronických publikací, zpravodajské programy (služby), informace o zábavě.

(730) **Česká televize**, Na hřebenech II 1132/4, Praha 4, Podolí, 14700, CZ

(210) **O-544749**  
(220) 22.12.2017  
(320) 22.12.2017  
(511) 43  
(540)

**ADELE**  
RESTAURANT & BAR

(510) (43) restaurace (služby), podávání jídel a nápojů hostům v restauracích, hotelové restaurační služby, denní bary (v restauraci, hotelu), bary, kavárna, pořádání banketů, smluvní gastronomické služby.  
(591) Barevná  
(730) **HMG s.r.o.**, Hyberská 1674/42, Praha 1, Nové Město, 11000, CZ  
(740) Advokátní kancelář Vyšanská, Majer s.r.o., JUDr. Jana Vyšanská Ph.D., Korunní 810, Praha 10, 10100

(210) **O-544750**  
(220) 22.12.2017  
(320) 22.12.2017  
(511) 43  
(540)

### RESTAURANT ADELE

(510) (43) restaurace (služby), podávání jídel a nápojů hostům v restauracích, hotelové restaurační služby, denní bary (v restauraci, hotelu), bary, kavárna, pořádání banketů, smluvní gastronomické služby.  
(730) **HMG s.r.o.**, Hyberská 1674/42, Praha 1, Nové Město, 11000, CZ  
(740) Advokátní kancelář Vyšanská, Majer s.r.o., JUDr. Jana Vyšanská Ph.D., Korunní 810, Praha 10, 10100

(210) **O-544760**  
(220) 27.12.2017  
(320) 27.12.2017  
(511) 36, 41, 44  
(540)

### SMILING CROCODILE

(510) (36) pořádání dobročinných sbírek; (41) vzdělávací služby, zejména školní vzdělávání, mateřské školy, základní školy; (44) paliativní péče, terapeutické služby, zdravotní péče.  
(730) **Herrmannová Dagmar**, Na Vrchmezí 145//15, Praha 6, 16000, CZ

(210) **O-544761**  
(220) 27.12.2017  
(320) 27.12.2017  
(511) 29  
(540)

### LUPNITO

(510) (29) mléko, sýry a mléčné výrobky, jedlé oleje a tuky.  
(730) **SAVENCIA SA**, Rue Rieusessec 42, Viroflay, FR  
(740) Kania, Sedlák, Smola, Ing. Lucie Lunzarová, Mendlovo náměstí 907/1a, Brno, Staré Brno, 60300

(210) **O-544767**  
(220) 28.12.2017  
(320) 28.12.2017  
(511) 31, 32  
(540)



(510) (31) surové a nezpracované zemědělské, akvakulturní, zahradnické a lesní produkty, zrna a semena surová nebo nezpracovaná, čerstvé ovoce a zelenina, čerstvé bylinky, přírodní rostliny a květiny, cibule a hlízy, sazenice a semena pro pěstování rostlin, živá zvířata, krmiva a nápoje pro zvířata, slad; (32) piva, minerální a syčené vody a jiné nealkoholické nápoje, ovocné nápoje a ovocné šťávy, sirupy a jiné přípravky pro přípravu nápojů.

(591) Barevná  
(730) **Fresh Break s.r.o.**, Benecko 114, Benecko, 51237, CZ

(210) **O-544769**  
(220) 28.12.2017  
(320) 28.12.2017  
(511) 35, 38, 41, 42  
(540)



(510) (35) reklama, propagace, řízení obchodní činnosti, obchodní administrativa, kancelářské práce; (38) telekomunikace; (41) vzdělávání, školení, zábava; sportovní a kulturní činnosti; (42) vědecké a technické služby a související výzkum a projektování, průmyslová analýza a výzkum, navrhování a vývoj počítačového hardwaru a softwaru.

(730) **Poradce Podnikatele, spol. s r.o.**, Jablonského 639/4, Praha 7, Holešovice, 17000, CZ

(210) **O-544779**  
(220) 28.12.2017  
(320) 28.12.2017  
(511) 39, 41, 43  
(540)



(510) (39) služby v oblasti cestování a osobní doprava, organizování cest, organizování prázdninových cest, organizování prohlídek pamětihodností a okružních jízd, služby průvodců a organizování cest a výletů, organizování cestovních zájezdů; (41) organizace zájezdů po kulturních památkách s průvodcem pro účely vzdělávání, programy her (zábava,

vzdělávání), služby v oblasti vzdělávání, zábavy a sportu, sportovní a rekreační činnosti; (43) hotely, ubytovny a penziony, prázdninové a turistické ubytování, dočasné ubytování, dočasné ubytování (služby).

(591) Barevná  
(730) **FRANKENLAND s.r.o.**, Patočkova 2386/85, Praha 6, Břevnov, 16900, CZ  
(740) Mgr. Marek Hoskovec, Hyberská 1007/20, Praha 1, Nové Město, 11000

(210) **O-544801**  
(220) 29.12.2017  
(320) 29.12.2017  
(511) 18, 25  
(540)

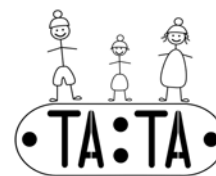

(510) (18) zavazadla, cestovní tašky, peněženky a ostatní tašky; (25) pokrývky hlavy, oděvy, ručně háčkované čepice, čelenky, rukavice a šály, šité čepice, čelenky, rukavice, šály a pytlíky na záda.

(730) **Chamrádová Adéla, DiS.**, Květná 357, Krmelín, 73924, CZ

(210) **O-544804**  
(220) 01.01.2018  
(320) 01.01.2018  
(511) 5, 35  
(526) Doplněk stravy Výživový doplněk

(540)



(510) (5) léčivé přípravky, léčivé byliny a čaje, dietní potraviny pro léčebné účely, potravinové doplňky léčebné i neléčebné, vitaminové, minerální, bílkovinné a proteinové přípravky (doplňky výživy), výživové vlákniny, přípravky léčebné i neléčebné sloužící ke stimulaci, pro zvýšení výkonnosti a urychlení regenerace, snižování hmotnosti, posílení imunity organismu a zlepšení zdraví, kloubní výživa, výživové přípravky pro doplnění stravy včetně fitness přípravků v rámci této třídy, potravinové doplňky sloužící k posílení imunity organismu a zlepšení fyzického zdraví, léčebná kosmetika; (35) reklamní, inzertní a propagační činnost, rozšiřování reklamních materiálů (letáky, prospekty, tisky), vydávání reklamních, propagačních a inzertních textů, marketing, maloobchod, velkoobchod a internetový obchod s výživovými doplňky.

(591) Barevná  
(730) **Dr. Max Pharma s.r.o.**, Na Florenci 2116/15, Praha 1, Nové Město, 11000, CZ  
(740) Jiří Effmert, Družstevní 1424/12, Říčany, 25101

(210) **O-544805**

(220) 29.12.2017

(320) 29.12.2017

(511) 3, 24, 25

(540)

### Malikah

(510) (3) parfumérní výrobky, éterické oleje, neléčivé kosmetické a toaletní přípravky; (24) textilie, bytový textil, textilní záclony a závěsy; (25) oděvy, obuv, pokrývky hlavy.

(730) **LUXURY ORIENT, s.r.o.**, Rybná 716/24, Praha 1, 11000, CZ

(210) **O-544813**

(220) 02.01.2018

(320) 02.01.2018

(511) 3, 4, 5

(540)



(510) (3) osvěžovače vzduchu, vonné přípravky, voňavkářské výrobky, vonné tyčinky, vonné sáčky, aromatické oleje, pokojevoné spreje, čisticí roztoky, čisticí přípravky, bělicí přípravky, kosmetika a kosmetické přípravky, parfémy, antiperspiranty a deodoranty, kosmetika pro zvířata, kosmetické přípravky pro péči o ústní dutinu a zuby, prostředky k čištění zubů, mýdla, přípravky do koupele (neléčivé), vlasová kosmetika, přípravky proti plísni; (4) svíčky, aromaterapeutické vonné svíčky, knoty do svíček, vosk na výrobu svíček; (5) přípravky na neutralizaci pachů, přípravky neutralizující pachy na oděvy a tkaniny, osvěžovače vzduchu (deodoranty), antibakteriální, dezinfekční přípravky, chemické přípravky pro ošetřování plísně, baktericidní čisticí prostředky.

(591) Barevná

(730) **VIETTURK, s.r.o.**, Libušská 319/126, Praha 4, Písnice, 14200, CZ

(740) Mgr. David Müller, Filipova 2016/6, Praha 4, Chodov, 14800

(210) **O-544835**

(220) 03.01.2018

(320) 03.01.2018

(511) 5, 10, 42

(540)

### miRia

(510) (5) lékařské diagnostické přípravky a materiály obsahující rekombinantní nukleové kyseliny, monoklonální protilátky; (10) diagnostické přístroje, diagnostická zařízení, analyzátory a imunoanalytické soupravy pro laboratorní zdravotnickou praxi a diagnostiku in vitro, včetně spotřebního materiálu pro ně, zdravotnické prostředky a pomůcky určené pro lékařskou diagnostiku, diagnostické přístroje používané při testování pro lékařské účely, přístroje a nástroje pro lékařskou diagnostiku; (42) vědecké a technologické služby a s nimi spojený výzkum, plánování a vývoj imunoanalytických souprav, rekombinantních nukleových kyselin, monoklonálních protilátek.

(730) **BioVendor - Laboratorní medicína a.s.**, Karásek 1767/1, Brno, Řečkovice, 62100, CZ

(740) KANIA\*SEDLÁK\*SMOLA patentová a známková kancelář, Mgr.

Martina Dvořáková, Mendlovo náměstí 907/1a, Brno, Staré Brno, 60300

(210) **O-544881**

(220) 05.01.2018

(320) 05.01.2018

(511) 5, 10, 42

(540)



(510) (5) lékařské diagnostické přípravky a materiály obsahující rekombinantní nukleové kyseliny, monoklonální protilátky; (10) diagnostické přístroje, diagnostická zařízení, analyzátory a imunoanalytické soupravy pro laboratorní zdravotnickou praxi a diagnostiku in vitro, včetně spotřebního materiálu pro ně, zdravotnické prostředky a pomůcky určené pro lékařskou diagnostiku, diagnostické přístroje používané při testování pro lékařské účely, přístroje a nástroje pro lékařskou diagnostiku; (42) vědecké a technologické služby a s nimi spojený výzkum, plánování a vývoj imunoanalytických souprav, rekombinantních nukleových kyselin, monoklonálních protilátek.

(591) Barevná

(730) **BioVendor - Laboratorní medicína a.s.**, Karásek 1767/1, Brno, Řečkovice, 62100, CZ

(740) KANIA\*SEDLÁK\*SMOLA patentová a známková kancelář, Mgr.

Martina Dvořáková, Mendlovo náměstí 907/1a, Brno, Staré Brno, 60300

(210) **O-544883**

(220) 05.01.2018

(320) 05.01.2018

(511) 5, 10, 42

(540)



(510) (5) lékařské diagnostické přípravky a materiály obsahující rekombinantní nukleové kyseliny, monoklonální protilátky; (10) diagnostické přístroje, diagnostická zařízení, analyzátory a imunoanalytické soupravy pro laboratorní zdravotnickou praxi a diagnostiku in vitro, včetně spotřebního materiálu pro ně, zdravotnické prostředky a pomůcky určené pro lékařskou diagnostiku, diagnostické přístroje používané při testování pro lékařské účely, přístroje a nástroje pro lékařskou diagnostiku; (42) vědecké a technologické služby a s nimi spojený výzkum, plánování a vývoj imunoanalytických souprav, rekombinantních nukleových kyselin, monoklonálních protilátek.

(591) Barevná

(730) **BioVendor - Laboratorní medicína a.s.**, Karásek 1767/1, Brno, Řečkovice, 62100, CZ

(740) KANIA\*SEDLÁK\*SMOLA patentová a známková kancelář, Mgr.

Martina Dvořáková, Mendlovo náměstí 907/1a, Brno, Staré Brno, 60300

(210) **O-544885**

(220) 06.01.2018

(320) 06.01.2018

(511) 9, 39, 41

(540)

### CARASTAY

(510) (9) počítačové aplikace pro automatické ovládání parkování automobilu; (39) parkování automobilů (služby -); (41) kempinky (služby -).



(730) **CARASTAY s.r.o.**, Chudenická 1059/30, Praha 10, Hostivař, 10200, CZ

(210) **O-544899**  
(220) 08.01.2018  
(320) 08.01.2018  
(511) 3, 5, 18, 20, 21, 31  
(540)

Wolfit

(510) (3) kosmetika pro zvířata; (5) doplňky (léčivé) do krmiva pro zvířata, potravní doplňky a dietetické přípravky; (18) obojky pro domácí zvířata, vodítka pro zvířata; (20) pelišky pro domácí zvířata; (21) misky na krmení a pití pro domácí zvířata; (31) krmiva a potrava pro zvířata, jedlé kosti a tyčinky pro domácí mazlíčky, pamlsky pro domácí zvířata v podobě tyčinek z buvolí kůže, krmné mleté výrobky pro zvířata, jedlé pochoutky ke žvýkání pro psy, jedlé pochoutky pro zvířata ke žvýkání, jedlé pochoutky ke žvýkání pro domácí zvířata, krmivo pro psy, krmiva suchá pro zvířata, jedlé pochoutky pro zvířata, potrava pro domácí zvířata, krmivo pro domácí zvířata (mazlíčky).

(730) **iLikepet s.r.o.**, Lazaretní 1/7, Brno, Zábřovice, 61500, CZ

(210) **O-544907**  
(220) 08.01.2018  
(320) 08.01.2018  
(511) 35, 41  
(540)



(510) (35) reklama, propagace, řízení obchodní činnosti, obchodní administrativa, kancelářské práce, nábor zaměstnanců, zprostředkování zaměstnání; (41) vzdělávání, školení, zábava, sportovní a kulturní činnosti.

(591) Barevná  
(730) **Czech-us v.o.s.**, Vodičkova 730/9, Praha 1, Nové Město, 11000, CZ  
(740) Mgr. Richard Novák, advokát, Mgr. Richard Novák, Vodičkova 730/9, Praha 1, Nové Město, 110 00

(210) **O-544911**  
(220) 08.01.2018  
(320) 08.01.2018  
(511) 32, 33, 43  
(540)

Vinohradský Angličan

(510) (32) piva všeho druhu včetně piv míchaných, nealkoholické nápoje, limonády; (33) alkoholické nápoje (s výjimkou piv); (43) pohostinské, restaurační a kavárenské služby, ubytovací služby, cukrárny.

(730) **Mikulášek Petr**, Vinohradská 1451/71, Praha 2, Vinohrady, 12000, CZ  
(740) NEOLEGAL - advokátní a patentová kancelář, JUDr. Petr Novotný, Římská 2135/45, Praha 2, Vinohrady, 12000

(210) **O-544912**  
(220) 08.01.2018  
(320) 08.01.2018  
(511) 35, 36, 41  
(540)

CHAPADLOVICE

(510) (35) prezentace zboží a služeb, služby vystavování zboží, příprava a pořádání výstavních veletrhů, vedení, pořádání a organizování obchodních přehlídek a veletrhů k obchodním a reklamním účelům, poskytování a pronájem reklamního prostoru, maloobchodní prodej kovového zboží, maloobchodní prodej oblečení, maloobchodní prodej zbraní; (36) zastavárny, provozování zastavárny; (41) pořádání a vedení přednášek, pořádání soutěží (vzdělávacích nebo zábavných), pořádání výstav ke kulturním nebo vzdělávacím účelům, provozování muzea (předvádění, výstavy), výstavy v muzeích, další vzdělávání, odborné vzdělávání a školení, pořádání předváděcích akcí pro vzdělávací účely.

(591) Barevná  
(730) **Lettl Michal Mgr.**, Lucemburská 1303/41, Praha 3 - Žižkov, 13000, CZ

(210) **O-544914**  
(220) 08.01.2018  
(320) 08.01.2018  
(511) 6, 22, 35  
(540)



(510) (6) ocelová lana, vázací ocelová lana, příslušenství vázacích ocelových lan, vázací a upínací řetězy, komponenty vázacích a upínacích řetězů, manipulační svěrky a závěsy; (22) textilní vázací prostředky; (35) zprostředkování prodeje, export, import, management, reklama, propagace - vše pro výrobky uvedené výše ve třídách 6 a 22.

(591) Barevná  
(730) **Trsek Stanislav Ing.**, Balasova 1251/6, Slaný, 27401, CZ  
(740) PROPATENT, Ing. Vlasta Sedláčková, Pod Pekařkou 1, Praha 4 - Podolí, 14700

(210) **O-544941**  
(220) 09.01.2018  
(320) 09.01.2018  
(511) 18, 25  
(540)

ANGELO  
FILIPPI

(510) (18) zavazadla, cestovní tašky, peněženky a ostatní tašky; (25) oděvy, obuv, pokrývky hlavy.

(730) **Velvet Trading, s.r.o.**, Dobrovského 1076/36, Praha 7, 17000, CZ

(210) **O-544951**  
(220) 10.01.2018  
(320) 10.01.2018  
(511) 35, 41, 44  
(540)



(510) (35) reklama, propagace, řízení obchodní činnosti, obchodní administrativa; (41) vzdělávání, školení, zábava, sportovní a kulturní činnosti; (44) lékařské služby, péče o hygienu a krásu osob a zvířat.  
(591) Barevná  
(730) **Hartlová Yvona Mgr.**, Za mlýnem 647, Dobřichovice, 25229, CZ

(210) **O-544978**  
(220) 11.01.2018  
(320) 11.01.2018  
(511) 9, 16, 25, 38, 41  
(540)

### KOHOUT PLAŠÍ SMRT

(510) (9) veškeré nosiče obrazových a zvukových záznamů nahrané i nenahrané; (16) veškeré tiskárenské výrobky, fotografie, reklamní výrobky na papírových nosičích; (25) osobní prádlo, pánské, dámské a dětské oděvy, pánská, dámská a dětská obuv, pokrývky hlavy; (38) provozování internetových stránek, šíření elektronických periodik, knih a časopisů; (41) umělecká činnost, kulturní tvorba, vydavatelská činnost, vydavatelství, hudební vystoupení, producentská a agenturní činnost v oblasti kultury, veřejná živá vystoupení, nakladatelství a vydavatelství pro knihy, noviny, časopisy, elektronické nosiče zvukových a zvukově obrazových záznamů a jejich rozmnoženin, agenturní činnost - provádění zábavy a organizování kulturních aktivit, tvorba multimédií.  
(730) **Kohout Martin Ing.**, Březnická 631, Liberec, 46008, CZ

(210) **O-544992**  
(220) 11.01.2018  
(320) 11.01.2018  
(511) 1, 17, 19  
(540)



(510) (1) plastické hmoty v prášku, pastách, ve stavu tekutém, v emulzích, disperzích a granulích; (17) plastické hmoty ve fóliích, blocích, tyčích a trubkách ke zpracování, trubky z plastů; (19) výrobky z plastických hmot, zejména plastové profily všeho druhu, plastová okna a plastové dveře.  
(730) **PRAMOS, a.s.**, Brněnská 577, Šitbořice, 69176, CZ  
(740) JUDr. Aleš Zábřeh, advokát, Na Beránce 57/2, Praha 6, Dejvice, 16000

(210) **O-545032**  
(220) 12.01.2018  
(320) 12.01.2018  
(511) 43  
(540)

### HOTEL BARCELÓ PRAHA

(510) (43) dočasné ubytování, hotelové restaurační služby, hotelové služby, turistické a prázdninové ubytování, cateringové služby poskytované hotely, zajišťování jídel v hotelích, rezervace ubytování v hotelích.  
(730) **BARCELÓ CORPORACIÓN EMPRESARIAL, S.A.**, C/ José Rover Motta, 27, 07006 Palma de Mallorca (Illes Balears), ES  
(740) Rott, Růžička & Guttman Patentové, známkové a advokátní kanceláře, JUDr. Vladimír Rott, Vinohradská 37, Praha 2, 12000

(210) **O-545045**  
(220) 15.01.2018  
(320) 15.01.2018  
(511) 9, 35, 41  
(540)

### SVĚTLOVÁNEK



(510) (9) nahrávky zvukové, zvukově - obrazové na nosičích i sítích; (35) propagační činnost v oblasti folklóru; (41) provozování folklórního souboru, hudební a taneční vystoupení, pořádání, organizování a realizování kulturních akcí, koncertní činnost, organizování folklórních pořadů, výchova, vzdělávání a ediční činnost, a to za účelem zachování a udržení lidových tanců, hudby a tradic.  
(730) **SVĚTLOVÁNEK z.s.**, Jiráskova 452, Bojkovice, 68771, CZ

(210) **O-545047**  
(220) 15.01.2018  
(320) 15.01.2018  
(511) 35, 41  
(540)

### Sirena Film

(510) (35) obchodní průzkum, obchodní zprostředkovatelské služby, plánování schůzek, pomoc při řízení obchodní činnosti, pořádání módních přehlídek pro reklamní účely, pořádání veletrhů pro obchodní a reklamní účely, pořádání výstav pro obchodní a reklamní účely, profesionální obchodní poradenství, pronájem billboardů, pronájem reklamního času v komunikačních médiích, pronájem reklamního materiálu, pronájem reklamních ploch, propagace, průzkum trhu, reklama, rozhlasová reklama, řízení obchodní činnosti nezávislých poskytovatelů služeb, sestavování katalogů, informací pro obchodní či reklamní účely, sjednávání a uzavírání obchodních transakcí pro třetí strany, sjednávání obchodních smluv pro jiné osoby, šíření reklamních materiálů, telemarketing, televizní reklama; (41) dabing, divadelní představení, filmové projekce, fotografování, informace o zábavě, obrazové zpravodajství, plánování večírků, pořádání a uvádění koncertů, pořádání a vedení kongresů, pořádání a vedení seminářů, pořádání a vedení sympózií, pořádání a vedení workshopů, pořádání plesů, pořádání soutěží krásy, pronájem audio zařízení, pronájem dekorací, pronájem divadelních dekorací, pronájem kinematografických přístrojů, pronájem osvětlovacích zařízení pro divadelní scény či televizní studia, pronájem sportovišť, pronájem stadionů, pronájem tenisových dvorců, pronájem uměleckých děl, pronájem videokamer, pronájem videorekordérů, psaní filmových scénářů, psaní scénářů s výjimkou reklamních, půjčování audionahrávek, půjčování filmu, půjčování herního vybavení, půjčování videokazet, rozhlasová zábava, služby filmového studia, služby grafické úpravy nikoliv k reklamním účelům, služby nahrávacího studia, titulování, vydávání knih, výroba filmu s výjimkou reklamních, výroba rozhlasových a televizních programů.

(730) **Sirena Film s.r.o.**, Rašínovo nábřeží 42/6, Praha 2, Vyšehrad, 12800, CZ  
(740) AK Pitra Pýcha, JUDr. Petr Pýcha, Žatecká 41/4, Praha 1, 11000

(210) **O-545106**  
(220) 16.01.2018  
(320) 16.01.2018  
(511) 14, 16, 18, 21, 25, 28, 36, 41, 44  
(540)

**SMILING CROCODILE**

(510) (14) amulety, brože, hodinky, medailonky, náhrdelníky, náramky, náušnice, přívěsky, prsteny, řetízky, šperky, klenoty; (16) papír, fotografie, kancelářské potřeby, alba, bloky, blahopřání, brožury, desky na dokumenty, kancelářské desky, kalendáře, figurky (sošky) z papírové hmoty, knihy, komiksy, kroužkové bloky, letáky, malby (obrazy) zarámované i nezarámované, noviny, obrazy, obtisky, papírnické zboží, penály, pera, plakáty, pohlednice, psací potřeby, tužky, razítka, zápisníky; (18) aktovky, batohy, deštníky, dámské peněženky, kabelky, klíčenky, nákupní tašky, slunečníky; (21) figurky z keramiky, keramika pro použití v domácnosti, sošky z porcelánu, keramiky, kameniny, terakoty nebo skla, umělecká díla z porcelánu, keramiky, kameniny, terakoty nebo skla; (25) čepice, dámské šaty, kalhoty, legíny, obuv, oděvy, plavky, opasky (oděvy), trička, šály, šátky a šály, sukně, svetry; (28) hračky, figurky (hračky), plyšové hračky, stavebnice, vycpané hračky; (36) pořádání dobročinných sbírek; (41) mateřské školy, školní vzdělávání, výuka, vzdělávací služby, informace o vzdělávání, tělesná výchova, zábava; (44) paliativní péče, terapeutické služby, zdravotní péče, fyzioterapie, služby psychologa.

(591) Barevná  
(730) **Herrmannová Dagmar Mgr.**, Na vrchmezí 145/14, Praha 6, Sedlec, 16000, CZ  
(740) SMED JORGENSEN advokátní kancelář s.r.o., Dr. Michaela Day advokátka, Klimentská 1652/36, Praha 1, 11000

(210) **O-545108**  
(220) 16.01.2018  
(320) 16.01.2018  
(511) 5, 32  
(540)

**NUTREND HITT**

(510) (5) posilující potraviny, vitamínové přípravky, posilující potraviny pro doplnění redukční diety, přípravky obsahující biochemické katalyzátory pro fyzicky aktivní osoby, sportovce, pro rekonvalescenty a nemocné v tuhém i tekutém stavu, přípravky na spalování tuku v tekuté formě, vše s léčebnými účinky; (32) nealkoholické nápoje sycené i nesycené, včetně nápojů minerálních, šumivých, iontových a energetických, sirupy, koncentráty a jiné přípravky pro přípravu nápojů, ovocné a zeleninové šťávy v rámci této třídy, mošty, ovocné nektary a nápoje z ovocných šťáv, stolní a minerální vody, diabetické a dietetické nápoje neléčebné, práškové nealkoholické nápoje, práškové přípravky a příchutě pro výrobu nealkoholických nápojů a likérů, nealkoholické aperitivy.

(730) **NUTREND D.S., a.s.**, Chválkovice 604, Olomouc, 77900, CZ  
(740) HAVEL & PARTNERS s.r.o., advokátní kancelář, Mgr. Robert Nešpůrek LL.M., advokát, Na Florenci 2116/15, Praha 1, Nové Město, 11000

(210) **O-545136**  
(220) 17.01.2018  
(320) 17.01.2018  
(511) 35, 36  
(540)



(510) (35) administrativní služby; (36) akvizice pro finanční investice, finanční a investiční služby, finanční investiční služby, finanční poradenství v oblasti investic do nemovitostí, finanční řízení zaměstnaneckých penzijních plánů, finanční služby správy investic, finanční služby v oblasti investic, finanční správa kolektivních investičních programů, investice do nemovitostí, investice do podílových fondů, finanční a peněžní služby a bankovní služby.

(591) Barevná  
(730) **Hlava a Hlava, s.r.o.**, Poňava 135/50, Lelekovice, 66431, CZ

(210) **O-545137**  
(220) 17.01.2018  
(320) 17.01.2018  
(511) 12, 17, 35, 36, 37, 39  
(540)

**TIGER1.CZ**

(510) (12) pneumatiky, automobilové pneumatiky, duše pneumatik, duše (lepící kaučukové záplaty), sady na opravu pneumatik, pneumatiky a duše pro motocykly, kola (části pozemních vozidel), kola vozidel, kolečka pro vozíky (vozidla), kryty na kola, kryty na rezervní kola, brzdové lamely pro vozidla, brzdová obložení pro vozidla, pásy na protektorování pneumatik, pláště pneumatik, protismyková zařízení pneumatik, potahy na sedadla vozidel, ráfky kol vozidel, tlumící pružiny pro vozidla, ventily pneumatik, lepící gumové záplaty na opravu duší, automobilová čelní skla, ochranné vložky do pneumatik; (17) guma na protektorování pneumatik, výplňové materiály z gumy nebo z umělých hmot, ebonit (tvrdá pryž); (35) velkoobchodní služby v oblasti automobilového příslušenství, velkoobchodní služby v oblasti automobilových dílů; (36) pronájem nemovitostí, sjednávání pronájmu nemovitostí, služby v oblasti nemovitostí; (37) leštění a politura automobilů, mazání automobilů, mytí automobilů, opravy automobilů, čištění automobilů, hloubkové čištění automobilů, mytí dopravních prostředků, údržba a opravy motorových vozidel, opravy pneumatik (vulkanizace pneumatik), protektorování pneumatik, servisní stanice vozidel (doplňování paliva a údržba), údržba vozidel, vyvažování pneumatik, údržba, servis a opravy vozidel, služby pneuservisu, služby autoservisů pro automobily, zařizování oprav automobilů, instalace automobilového příslušenství, služby v oblasti obnovování automobilů, seřízení geometrie kol, montáž skla; (39) pronájem vozidel, pronájem vozidel na dopravu, smluvní pronájem motorových vozidel, rezervace pronájmu automobilů, nouzové odtahování automobilů, parkování automobilů, skladování zboží.

(730) **GoldChannel s.r.o.**, náměstí T. G. Masaryka 2, Píbram I, 26101, CZ

(210) **O-545150**  
(220) 17.01.2018  
(320) 17.01.2018  
(511) 9, 16, 35, 38, 41  
(540)

**HOBBY TV**

(510) (9) filmy, nosiče záznamů, televizní a audiovizuální programy na nosičích, videoprogramy na nosičích, videokazety, audiokazety, počítačové hry (software) používané výhradně s televizními přijímači, audioprogramy na nosičích, zábavné pořady hudební a audiovizuální díla na nosičích, cd disky, informace a záznamy na jakémkoli nosiči spadající do třídy 9; (16) tiskoviny, fotografie, letáky, kalendáře; (35) reklamní, inzertní a propagační činnost, prodej reklamního času inzerentům; (38) televizní vysílání, rozšiřování televizního vysílání, přenosy zpráv, přenos zpráv a

obrazových informací pomocí počítače, přenášení vysílání pomocí satelitních družic, šíření audiovizuálních děl, vysílání kabelové televize, technické a organizační zabezpečení televizního vysílání v rámci telekomunikačních služeb; (41) nakladatelská a vydavatelská činnost, nahrávání nosičů zvukových a/nebo obrazových, agenturní činnost v oblasti kultury v rámci této třídy, tvorba a vydávání audiovizuálních děl, půjčování nahraných nosičů zvukových nebo obrazových záznamů,

výchovná a zábavní činnost, organizace a prezentace her a soutěží pro veřejnost, tvorba televizních pořadů.

(730) **VEXTOR CAPITAL s.r.o.**, Náměstí Svobody 93/22, Brno, Město, 60200, CZ

(740) Josef Libický, Karla Čapka 212, Stará Huť, 26202

---

### Zamítnuté námitky týkající se ochranných známek

V průběhu řízení o námitkách může být Úřadem zjištěno, že přihlašovaná ochranná známka, která byla zveřejněna ve Věstníku, nezasahuje do zákonem chráněných starších práv třetích osob, tzv. namítajících, uvedených v ustanovení § 7 zákona č. 441/2003 Sb., a proto Úřad námitky zamítne. Údaje o rozhodnutích o zamítnutí námitek na základě ustanovení § 26 zákona č. 441/2003 Sb. jsou obsaženy v této kapitole.

(210) **O-528811**  
(540)

**JÍÍE**



## Zápisy ochranných známek bez změny ve vztahu ke zveřejněným přihláškám

- (111) **365127**  
(220) 30.09.2013  
(320) 30.09.2013  
(442) 22.04.2015  
(151) 21.02.2018  
(730) **TUZEX a.s.**, Pařížská 1076/7, Praha 1, Staré Město, 11000, CZ  
(740) PROPATENT, JUDr. Matěj Sedláček, Pod Pekařkou 1, Praha 4, 14700  
(210) O-507943  
(510) (3) přípravky pro bělení a jiné prostředky k praní, přípravky pro čištění, leštění, odmašťování a broušení, vonné oleje, vlasové vody, mýdla, parfémů, éterické oleje a esence, kosmetika, kosmetické přípravky do koupele, výrobky péče o vlasy, zubní pasty, dezodoranční a hygienické přípravky; (9) data, databáze, databázové produkty, databázové systémy, informace a záznamy v elektronické podobě, bez ohledu na to, zda uložené na samostatných nosičích a/nebo v rámci datových, informačních či telekomunikačních sítí, nosiče dat všeho druhu spadající do třídy 9, zařízení na zpracování a přenos dat, audiovizuální díla na nosičích, audiovizuální díla v digitální podobě, filmy exponované, hudební díla na nosičích nebo v elektronické podobě, CD, DVD a Blue-ray disky, fotografické přístroje a ostatní technika spojená s fotografováním patřící do této třídy, kinematografické přístroje, fotoaparáty, gramofony, rádia, kazetové přehrávače, přehrávače kompaktních disků, magnetofony, videokamery, filmové kamery, televizní přijímače, kopírovací zařízení a stroje, telefonní přístroje, telefonní záznamníky, vybavení a doplňky automobilů spadající do této třídy, elektrické baterie, elektrická zařízení na dálkové ovládání zařízení, elektrotechnický materiál a součástky a díly spadající do této třídy, přístroje a zařízení pro záznam, přenos, převod, zpracování a reprodukci zvuku, obrazu, textu nebo jiných dat či informací, nosiče záznamu zvuku, obrazu, textu nebo jiných dat či informací, kancelářské stroje a zařízení patřící do této třídy, faxy, elektronické časopisy, elektronická periodika a knihy v elektronické podobě, související software a hardware, včetně elektronických multimediálních aplikací, multimediálních nebo informačních katalogů a aplikací pro prohlížení, zpracovávání nebo uchovávání dat v elektronické podobě, software pro vyhledávání ve všech sítích z oblasti výpočetní techniky, elektronické, datové, informační a komunikační sítě, multimediální aplikace, 3D animace, multimediální informační katalogy, programové vybavení umožňující elektronické obchodování, videohry, vědecké, námořní, zeměměřičské, elektrické, fotografické, filmové, optické, navigační, signální, kontrolní (fidící), záchranné a výukové zařízení a nástroje, měřicí přístroje a pomůcky, přístroje a nástroje optické, přístroje a nástroje k měření a signalizování, prodejní automaty a zařízení s provozem na mince, kontrolní pokladny, výpočetní technika, registrační pokladny, počítačový hardware, firmware a software, počítačové příslušenství, počítačové nebo elektronické hry nebo přístroje určené pro zábavu, díly k počítačům a periferní přístroje a zařízení, počítačové programy, přístroje a nástroje elektrické zařazené v této třídě, přístroje a nástroje elektronické, zejména spotřební elektronika všeho druhu, elektrické přístroje pro domácnost, televizní přístroje, magnetofony, radiopřijímače, radiomagnetofony, videomagnetofony, videopřehrávače, zapisovací pokladny (záznam), kalkulační stroje, přístroje pro zpracování informací a výpočetní technika, digitální kalkulačky a kalkulačky časových pásem, elektrické akumulátory včetně pro vozidla, elektrické baterie nabíjecí, elektrické ovládací a rozvodné desky, plastové obaly nosičů informací, hrací přístroje fungující po připojení na televizní přijímače, televizní hry, nápojové automaty; (11) přístroje pro osvětlení, topení, výrobu páry, pro vaření, přístroje chladicí, pro sušení, ventilací, distribuci vody a zdravotní zařízení, sanitární zboží, dřezy, sprchové kouty, vany; (14) šperky, pouzdra na šperky, drahé kovy, diamanty, perly, drahé kameny, hodinky, pouzdra na hodinky, medaile, vzácné kovy a jejich slitiny a výrobky z těchto látek, klenoty, bižuterie, drahokamy, chromometrické přístroje; (16) lepenka a výrobky z tohoto materiálu, které nejsou zařazeny do jiných tříd, fotografie, lepidla pro papírenství nebo domácnost, materiál pro umělce, plastické obaly nezařazené do jiných tříd, písmena pro tiskárny, štočky; (18) kabelky, deštníky, slunečníky, batohy, peněženky, diplomaty, cestovní a sportovní tašky, turistické batohy, kufry, kožené desky, kožené pásky, kožešiny (kůže zvířat), hole; (20) nábytek, zrcadla, rámy, výrobky nejmenované v jiných třídách ze dřeva, korku, rákosu, vrbového proutí, z rohu, kosti, slonoviny, z kostic, želoviny, jantaru, perleti, mořské pěny, náhražky všech těchto materiálů nebo náhražky z plastických hmot; (21) sklo s výjimkou skla stavebního, porcelán, křišťál, broušené, leptané, zdobené i hladké sklo, výrobky ze skla, zejména nádoby a stolní náčiní, sklenice, láhve, šálky, podšálky, konvice, karafy, mísy, misky, žardiniéry, talíře, vázy, svícny, koše,

džbány, náčiní a nádoby pro domácnost nebo kuchyň, hřebeny a mycí houby, kartáče (s výjimkou štětců), materiály pro výrobu kartáčů, čisticí prostředky; (24) ručníky, stolní ubrusy, ložní prádlo, vyšíváné stolní a ložní prádlo, přehozy na postele, koupelňové textilie (s výjimkou oděvů), kapesníky látkové, tkaniny a textilní výrobky, které nejsou uvedeny v jiných třídách; (25) obuv; (27) koberce, rohožky, rohože, linoleum a jiné obklady podlah, tapety na stěny nikoliv textilní; (28) hry, hračky, potřeby pro gymnastiku a sport, které nejsou uvedeny v jiných třídách, vánoční ozdoby, hrací karty; (30) kuchyňská sůl; (32) piva; (33) alkoholické nápoje s výjimkou piva; (35) propagační, reklamní a inzertní činnost, reklamní materiály (aktualizace), předvádění zboží, reklamní agentura, aktualizování reklamních materiálů, rozšiřování a zaslání reklamních materiálů, především letáků, prospektů, katalogů, periodických a neperiodických publikací, tiskovin a různých vzorků, vydávání reklamních textů, rozhlasová a televizní reklama, reklama na Internetu, poskytování reklamního prostoru po síti pro třetí osoby, zajištění reklamních kampaní, obchodní průzkum, průzkum trhu, zprostředkovatelská činnost v oblasti reklamy, pomoc při řízení obchodních a průmyslových podniků, pomoc při řízení obchodní činnosti, služby a poradenství v obchodní činnosti, obchodní management a podnikové poradenství, obchodní nebo podnikatelské informace, marketingové studie, organizační poradenství, zprostředkovatelská činnost v oblasti obchodu s výrobky uvedenými ve třídách 3, 9, 11, 14, 16, 18, 20, 21, 24, 25, 27, 28, 30, 32 a 33, zprostředkování v oblasti provozování sítí obchodů, obchodních středisek, business, know-how pro oblast elektronického obchodování a služeb, administrativní služby, správa podniku, zprostředkování obchodních kontaktů, provádění obchodních operací, informační a poradenská činnost k obchodním a reklamním účelům, činnost ekonomických a organizačních poradců, ekonomické prognózy, organizování komerčních akcí, pořádání výstav k obchodním účelům, merchandising, franchising, komerční využití Internetu v oblastech komerčních internetových médií a vyhledávacích služeb, on-line inzerce, systemizace informací do počítačových databází, komerční využití Internetu v oblastech komerčních internetových médií a vyhledávacích služeb, shromažďování, poskytování, třídění, překlad nebo jiné zpracovávání obchodních nebo podnikatelských informací včetně vytváření, zpracovávání a třídění dat v rámci databází, organizace a pořádání výstav ke komerčním a reklamním účelům, komerční informační kancelář, zprostředkovatelská činnost v oblasti marketingu, reklamy a inzerce, obchodní nebo podnikatelské informace, předvádění zboží prostřednictvím Internetu, přeskupování různých výrobků pro třetí osoby za účelem umožnit spotřebiteli vybírat a nakupovat mimo přepravy zboží, komerční využití Internetu v oblastech obchodu a nabídky služeb s obchodem spojených, inzertní, propagační služby a informační služby poskytované prostřednictvím Internetu za účelem obchodu, poskytování tržního prostoru po síti pro sjednávání obchodních transakcí mezi třetími stranami při prodeji, nákupu a výměně zboží, provozování aukcí po síti, služby řízení IT dat, zpracovávání, kompilace, analýza a vyhodnocování dat počítačových databází, informace, poradenství a konzultace vztahující se k výše uvedeným službám; (36) bankovníctví, finanční, peněžní, nemovitostní a pojišťovací služby, daňové služby, finanční analýzy a informace, finanční poradenství, služby pro zpracování plateb po síti, služby elektronických plateb, činnost finančních poradců, zprostředkovatelské služby burzy cenných papírů, zprostředkování služeb vztahujících se k obchodu s cennými papíry, akciím, obligacím, opcím a dalším cenným papířům, informace, poradenství a konzultace vztahující se k výše uvedeným službám, oceňování, realitní činnost, poradenství v oblasti nemovitostí, správa nemovitostí, odhady a oceňování spadající do této třídy, pronájem nemovitostí, bytů a nebytových prostor, konzultační a poradenská činnost v oblasti nemovitostí, správa nemovitostí, shromažďování prostředků na dobročinné účely, finanční sponzorování, organizování sbírek, zprostředkovatelská činnost v rámci této třídy; (37) stavebnictví, provádění oprav a instalací, elektroinstalatérství, montáž a oprava měřicí a regulační techniky, výstavba dopravních staveb a zařízení, montáž, údržba a opravy počítačů, počítačových sítí a počítačových periferních zařízení, servisní služby, instalace, opravy, servis elektrických a elektronických zařízení, servisní služby v oblasti výpočetní techniky; (38) telekomunikační služby, provozování internetového portálu, počítačová komunikace, elektronický přenos dat pomocí výpočetní techniky (počítačů), elektronický přenos dat na zakázku/za úplat, elektronická pošta, pronájem telekomunikačních přístrojů a zařízení pro přenos dat, zprostředkování přístupu ke globální počítačové síti, služby webových portálů, komunikační služby prostřednictvím Internetu, větších a vnitřních sítí, přenos dat nebo informací prostřednictvím telekomunikačních zařízení, počítačů, mobilních telefonů, služby

zabezpečující audiovizuální komunikací prostřednictvím informačních telekomunikačních sítí, kupříkladu počítačové sítě Internet, mobilních telefonů, satelitu a podobně, komunikace prostřednictvím sítí vláknové optiky, počítačových terminálů, rádia a telefonu, počítačem řízený přenos dat a obrazu, poskytování přístupu do světových počítačových sítí, poskytování interaktivních on-line vývěsek pro přenos vzkazů mezi počítačovými uživateli, informace, poradenství a konzultace vztahující se k výše uvedeným službám; (42) projektové řízení, návrh programového vybavení, aktualizace programového vybavení, údržba programového vybavení, programování počítačů, pronájem doby přístupu k databázi, technické studie v oblasti počítačů a programového vybavení, vývoj a tvorba systémů pro elektronické obchodování včetně příslušného software a hardware, know-how pro oblast informačních technologií, tvorba software, programování internetových databázových systémů a internetových aplikací, programování multimediálních aplikací, vytváření a modelování 3D animací, interaktivní a grafické programy, tvorba multimediálních dokumentů, prezentací, aplikací, katalogů a podobně, konstrukce www prezentací a řešení www serverů, počítačové animace a vizualizace, programové projekty (tvorba), elektronický portál (tvorba), internetová doména (tvorba), tvorba informačních databází, elektronických časopisů, periodik, knih konfigurace, instalace a údržba sítí, informačních databázových systémů a jejich aplikací, služby v oblasti certifikace, certifikační činnost, certifikace výrobků a služeb, systém hodnocení kvality výrobků a služeb, kontrola, inspekce, testování, zkoušení a provádění certifikačních auditů, vyhodnocování a prověřování výrobků a služeb, vydávání a udělování certifikátů, tvorba pravidel a norem pro certifikaci, informace z oblasti certifikace, zprostředkování a poskytování certifikačních údajů, projekty a expertizy (služby-), zkušebnictví, nezávislá kontrola kvality výrobků a služeb, spolupráce s tuzemskými, zahraničními a mezinárodními institucemi zabývajícími se uvedenými službami, tvorba a správa webových stránek pro třetí osoby, tvorba, instalace, aktualizace a správa počítačového software, tvorba a zajišťování počítačových operačních systémů pro třetí osoby, analýza počítačových systémů, provozování on-line databází, informace, poradenství a konzultace vztahující se k výše uvedeným službám, zprostředkovatelská činnost se službami ve třídě 42.

(511) 3, 9, 11, 14, 16, 18, 20, 21, 24, 25, 27, 28, 30, 32, 33, 35, 36, 37, 38, 42  
(540)



(111) **365128**  
(220) 04.09.2015  
(320) 04.09.2015  
(442) 15.11.2017  
(151) 21.02.2018  
(730) **REMY COINTREAU CZECH REPUBLIC s.r.o.**, Pod Klaudiánkou 1174/4b, Praha 4 - Podolí, 14700, CZ  
(740) Mgr. Eva Hodáková, Nitranská 988/19, Praha 3, 13000  
(210) O-525098  
(510) (9) přístroje a nástroje vědecké, námořní, geodetické, fotografické, filmové, optické, přístroje pro vážení, měření, signalizaci, kontrolu (inspekci), záchranu a přístroje pro vyučování, přístroje pro záznam, převod, reprodukci zvuku nebo obrazu, nosiče dat magnetické, záznamové disky, kompaktní disky, DVD a ostatní digitální záznamové nosiče, pokladny registrační, kalkulačky, zařízení na zpracování dat, počítače, počítačový software; (12) vozidla, dopravní prostředky pozemní, vzdušné nebo vodní; (16) papír, lepenka, kartonové reklamní tabule, papírové nálepky a samolepky, obaly na láhve z lepenky nebo papíru, lepenkové nebo papírové krabice, papírové sáčky, tašky a pytle, tiskárenské výrobky, potřeby pro knižní vazby, fotografie, papírenské zboží, lepidla pro papírenství nebo domácnost, materiál pro umělce, psací stroje a

kancelářské potřeby (vyjímaje nábytek), učební a vyučovací pomůcky s výjimkou přístrojů, plastické obaly (nezařazené do jiných tříd); (18) kůže a její imitace, aktovky (kožená galanterie), kabelky, klíčenky (pouzdra na klíče), krabice kožené nebo z kožené lepenky, náprsní tašky, peněženky, zvířecí kůže, usně, kufrý a cestovní tašky, deštníky a slunečníky, vycházkové hole, biče, jezdecké postroje a sedla; (21) pomůcky a nádoby pro domácnost a kuchyň, sklo surové nebo opracované (s výjimkou stavebního skla), sklo, porcelán a majolika neobsažené v jiných třídách; (25) oděvy, obuv, kloboučnické zboží; (35) propagační činnost, reklama, pomoc při řízení obchodní činnosti; (36) služby pojišťovací, služby finanční, služby peněžní, služby nemovitostní.

(511) 9, 12, 16, 18, 21, 25, 35, 36

(540)

## WHISKY EXPERT

(111) **365129**  
(220) 10.01.2016  
(320) 10.01.2016  
(442) 15.11.2017  
(151) 21.02.2018  
(730) **Hořejš Petr**, Řehořova 33, Praha 3, 13000, CZ  
(740) JUDr. Miroslav Kupka, patentový zástupce, Levého 1532, Rakovník, 26901  
(210) O-527909  
(510) (9) nosiče informací, zvuku a/nebo obrazu všeho druhu v rozsahu třídy 9, elektronické publikace, poskytované například online z databází, komunikačních sítí typu Internet nebo jiné sítě bezdrátové, kabelové nebo satelitní, elektronický časopis nebo kniha; (16) nosiče informací všeho druhu v rozsahu třídy 16, zahrnující tiskoviny a polygrafické výrobky; (38) šíření informací prostřednictvím komunikačních sítí, například Internetu, bezdrátových, kabelových nebo satelitních sítí.

(511) 9, 16, 38

(540)

## TOULKY ČESKOU MINULOSTÍ

(111) **365132**  
(220) 15.09.2016  
(320) 15.09.2016  
(442) 16.11.2016  
(151) 21.02.2018  
(730) **JFDance s.r.o.**, Příční 10, Brno, 60200, CZ  
(210) O-533965  
(510) (3) krém na obuv, lak na vlasy, lepidla pro připevnění umělých vlasů, lepidla pro upevnění umělých řas, líčidla, maskara, masážní gely, umělé nehty, tužky na obočí, přípravky na odličování, umělé oční řasy, barviva na vlasy, vosk na obuv; (5) deodoranty pro oděvy a textil, minerální doplňky potravy, doplňky výživové, léčivé čaje, léčivé rostliny, přípravky proti pocení nohou, přípravky proti pocení, vitamínové přípravky; (25) baletní kostýmy, baletní střevíce, bolera, čelenky, cvičební oděvy, dámská obuv, dámské oděvy, dámské šaty, dětská obuv, dětské oblečení, fraky, funkční spodní prádlo, hedvábné kravaty, kalhotové sukně, kalhoty, kapesníčky do vrchní vrstvy saka, košile, kožená obuv, kravaty, motýlky, obuv na trénování sportů, obuv pánská, obuv pro společenský tanec, oděvy, opasky na oděvy, pánská obuv, podkolenky, ponožky, punčochy, spodní prádlo, společenská obuv, společenské oděvy, sportovní kalhoty, sportovní košile, sportovní obuv, sportovní ponožky, stélka, taneční kostýmy, taneční oblečení, taneční obuv, trička.

(511) 3, 5, 25

(540)

## Star Dance



(111) **365133**  
(220) 21.09.2016  
(320) 21.09.2016  
(442) 15.11.2017  
(151) 21.02.2018  
(730) **Vokurka Jan**, Nerudova 2452/28, Jablonec nad Nisou, 46601, CZ  
(740) **RETROPATENT s.r.o.**, Dobiášova 1246/29, Liberec, Liberec VI-Rochlice, 46006  
(210) O-534093  
(510) (3) kosmetika, toaletní vody, přípravky pro péči o tělo a pleť, přípravky pro péči o krásu a vlasy, pleťové krémy, tělové krémy, krémy hydratační, make-up, oční linky a stíny, odličovací prostředky, sypké a kompaktní pudry, laky na nehty, rtěnky, kosmetické výrobky zajišťující hydrataci a zvlhčení těla a pleti, pleťové vody a tonika, sprchové gely, šampóny, tělová kosmetika, koupelová kosmetika, pleťová kosmetika, šampóny na vlasy, krémy, kosmetické papírové kapesníčky, parfémované i neparfémované; (5) výrobky veterinářské, nápoje, potraviny a potravinové doplňky určené pro zvláštní výživu s léčebnými nebo preventivními účinky, diabetické přípravky pro léčebné účely, potraviny pro batolata, extrakty (potravinové doplňky pro zvláštní výživu v rámci této třídy), extrakty (potravinové doplňky pro zlepšení fyzické, psychické a zdravotní kondice v rámci této třídy), speciální doplňkové potraviny pro rekonvalescenty, sportovce a osoby se zvýšenou fyzickou a pracovní zátěží, hygienické výrobky pro léčebné účely, výrobky lékárnické - dezinfekční přípravky, léčivé bonbóny bedrníkové, jitrocelové, proti kašli, výrobky pro prevenci nebo ulehčení (utišení) nemoci, výrobky pro zmírňování bolesti, prostředky proti bolesti, nápoje pro léčivé účely, zředěnlí sůl a přírodní minerální vody, exploatované z přírodních léčivých zdrojů s léčebnými účinky, k provozování rehabilitační, lázeňské a léčebné péče, minerální doplňky a přípravky s léčebnými účinky; (32) minerální vody, pramenité vody, stolní vody, limonády, nealkoholické, šumivé nápoje, šťávy ovocné (nealkoholické nápoje), sirupy na výrobu nápojů, sirupy pro limonády, minerální vody ochucené a jiné nealkoholické nápoje, přípravky na výrobu minerální vody, přírodní či perlivé vody (minerální nebo neminerální), zeleninové šťávy (nápoje), ovocné nebo zeleninové nápoje, sodovky, zázvorové limonády, šerbety, nápojové přípravky, nealkoholické ovocné nebo zeleninové výtažky v rámci této třídy, nealkoholické nápoje obsahující činidla pro mléčné kvašení, nápoje a šťávy ovocné, výrobky z minerálních vod; (35) propagační činnost, pomoc při řízení obchodní činnosti, obchodní administrativa, kancelářské práce, propagační publikace - rozšiřování, obchodní informace, inzerce reklamní, výstavy - organizování výstav na pomoc obchodu a výstav reklamních, zprostředkování obchodu v oblasti potravin a nápojů; (39) stáčení a plnění minerální vody do nádob, čerpání vody, doprava, a to silniční, skladování, balení, doprava a distribuce zboží, nealkoholických a alkoholických nápojů s výjimkou piv a potravin, doručovací služby, organizace cest a výletů, zabezpečování a zprostředkování skladování, provoz skladů, pronájem skladovacích kontejnerů a nádob, zprostředkování balení a dopravy zboží a osob; (40) zpracování a úprava vody, zejména minerální, zvláště sycení a obohacování o minerální přísady, a to o jód, konzervování nápojů; (43) služby zajišťující stravování a nápoje - stánky, restaurace, bary, služby zajišťující dočasné ubytování - hotely, penziony, ubytovny, kavárny, hostinská a kavárenská činnost, zprostředkovatelské služby v oblasti cestovního ruchu v rámci této třídy, jako obstarávání poukázek na stravování, zajišťování ubytování, pronájem potřeb pro provoz restauračních zařízení, rychlé občerstvení, služby barů, bufetů, jídelen, cukráren, kaváren, restaurací, gastronomie (služby), provoz stravovacích zařízení, organizační zajištění gastronomických akcí (cateringové služby); (44) provozování zdravotnického zařízení, péče poradenská, ošetřovatelská, diagnostická, preventivní, rehabilitační, lázeňská a léčebná, zprostředkování lázeňských služeb, poradenství v oboru lázeňských služeb, provozování sauny, provozování termária, provozování solária, služby lázeňské, léčebné a rehabilitační, rovněž s využitím přírodních léčivých zdrojů minerálních vod, kyslíčků, solí a výrobků z nich, koupele vřidelní, perličkové, jodové, uhlíčitě, včetně koupelí horních a dolních končetin, skotské stříky, vodoléčba, klasické, reflexní a podvodní masáže, pneuakupunktura, elektroakupunktura, akupresura, irigace dásní, parafango, laseroterapie, oxygenoterapie, magnetoterapie, lymfodrenáž přístrojová, inhalace a jiná elektroléčba, skupinové léčebné cvičení v bazénu, léčebný tělocvik a plavání, zajišťování léčebných pobytů, odborné služby - kadeřnictví, manikúra a pedikúra, masáže, poradenství ve věci provozu léčebných a rekondičních zařízení, služby správy a využití přírodních léčivých zdrojů v rámci této třídy, poskytování komplexní ústavní a ambulantní lázeňské péče (preventivní, diagnostické, léčebné a rehabilitační), koupele a léčba minerální vodou, poskytování odborných zdravotnických služeb.

(511) 3, 5, 32, 35, 39, 40, 43, 44  
(540)



(111) **365134**  
(220) 31.10.2016  
(320) 31.10.2016  
(442) 15.11.2017  
(151) 21.02.2018  
(730) **XP invest, s. r. o.**, Mánesova 1374/53, Praha 2, 12000, CZ  
(210) O-534956  
(510) (35) propagační činnost, reklama, pomoc při řízení obchodní činnosti; (36) služby nemovitostní, služby finanční.  
(511) 35, 36  
(540)

**INEM**

(111) **365135**  
(220) 28.11.2016  
(320) 28.11.2016  
(442) 15.11.2017  
(151) 21.02.2018  
(730) **Institút mikroelektronických aplikací s.r.o.**, Na Valentince 1003/1, Praha 5 - Smíchov, 15000, CZ  
(740) **Bohemia Patent, Ing. Jana Vandělková**, Vodičkova 791/41, Praha 1 - Nové Město, 11000  
(210) O-535531  
(510) (9) stroje, přístroje a nástroje k vědeckým účelům (zejména měřicí, regulační a signalizační technika), přístroje a nástroje k dokumentaci, zobrazování a účetní stroje, nástroje na zpracování dat, elektronika, zejména kompletní elektronické a platební systémy, identifikační magnetické a čipové karty a jejich snímače, přístroje určené k vědeckým účelům, zobrazování, dokumentaci a na zpracování dat, čtečky karet, občanských průkazů, biometrických pasů, řídicí elektronika, docházkové systémy, klíčové trezory, samoobslužné automaty na placení pasů; (35) informace statistické - sestavování, pomoc při provozu obchodu; (37) servis hardwarových elektronických produktů; (41) ediční činnost v oblasti výpočetní techniky; (42) výzkum a vývoj softwarových a hardwarových elektronických produktů, řídicí elektroniky u průmyslového zboží, zejména kompletních elektronických identifikačních a platebních systémů, identifikačních magnetických a čipových karet a jejich snímačů, vývoj systémů používajících biometrické a identifikační technologie, servis softwarových elektronických produktů, služby poradenské, konzultační a informační v oblasti výpočetní techniky.  
(511) 9, 35, 37, 41, 42  
(540)

**IMApporter**

- (111) **365136**  
(220) 28.11.2016  
(320) 28.11.2016  
(442) 15.11.2017  
(151) 21.02.2018  
(730) **Institút mikroelektronických aplikací s.r.o.**, Na Valentince 1003/1, Praha 5 - Smíchov, 15000, CZ  
(740) Bohemia Patent, Ing. Jana Vandělíková, Vodičkova 791/41, Praha 1 - Nové Město, 11000  
(210) O-535532  
(510) (9) stroje, přístroje a nástroje k vědeckým účelům (zejména měřicí, regulační a signalizační technika), přístroje a nástroje k dokumentaci, zobrazování a účetní stroje, nástroje na zpracování dat, elektronika, zejména kompletní elektronické a platební systémy, identifikační magnetické a čipové karty a jejich snímače, přístroje určené k vědeckým účelům, zobrazování, dokumentaci a na zpracování dat, čečky karet, občanských průkazů, biometrických pasů, řídicí elektronika, docházkové systémy, klíčové trezory, samoobslužné automaty na placení pasů; (35) informace statistické - sestavování, pomoc při provozu obchodu; (37) servis hardwarových elektronických produktů; (41) ediční činnost v oblasti výpočetní techniky; (42) výzkum a vývoj softwarových a hardwarových elektronických produktů, řídicí elektroniky u průmyslového zboží, zejména kompletních elektronických identifikačních a platebních systémů, identifikačních magnetických a čipových karet a jejich snímačů, vývoj systémů používajících biometrické a identifikační technologie, servis softwarových elektronických produktů, služby poradenské, konzultační a informační v oblasti výpočetní techniky.  
(511) 9, 35, 37, 41, 42  
(540)

**IMAcHECK**

- (111) **365137**  
(220) 12.01.2017  
(320) 12.01.2017  
(442) 15.11.2017  
(151) 21.02.2018  
(730) **Pavlu Tomáš Mgr.**, Na Sypkém 89/7, Praha 8, 18000, CZ  
(210) O-536602  
(510) (16) tištěné materiály, letáky, oběžníky, zpravodaje; (41) klubové služby, vzdělávání, psaní textů včetně uveřejnění v tiskové podobě i on-line, pořádání vzdělávacích a kulturních akcí pro veřejnost; (45) on-line služby sociálních sítí, a to komunikace s občany, sdílení informací a dat v oblasti veřejné správy, činnost a služby v politické a veřejné oblasti, konzultační a informační služby v oblasti veřejné správy.  
(511) 16, 41, 45  
(540)

**OSMIČKA  
SOBĚ**

- (111) **365138**  
(220) 06.02.2017  
(320) 06.02.2017  
(442) 15.11.2017  
(151) 21.02.2018  
(730) **PROTIMEX CS spol. s r.o.**, Zimní 97, Liberec, 46015, CZ  
(210) O-537163  
(510) (6) obecné kovy a jejich slitiny, kovové stavební materiály, kovové stavební materiály přenosné, fitinky a spojky kovové, kovové trubky, vodovodní potrubí kovové, kovové odtokové sifony, odpadní potrubí kovové, armatury z kovu na plyn, vodu a vzduch, kovové koše, kovové zpětné klapky, šoupata a spojovací kolena (pokud nejsou součástí strojů), ventily klasické i pákové z kovu, kovové úchytky na trubky, výtuzze pro potrubí kovové; (11) výrobky tepelné techniky a jejich součástí, přístroje

pro osvětlení, topení (topné články, hořáky, kohouty, trubky do vytápěcích zařízení, radiátory, radiátorové uzávěry, termostatické ventily, tvarovky pro rozvody topení, sanitární zařízení na rozvod vody a jejich součástí, těsnění vodovodní), zařízení na výrobu páry, vaření, chladič přístroje, přístroje pro sušení, ventilaci a distribuci vody, armatury pro vodovodní a plynová potrubí, vodovodní baterie, sprchové přístroje a zařízení, tepelná čerpadla pro ústřední topení, dřezy, výlevky, vany, umyvadla, záchody, záchodová sedátka; (17) armatury, potrubí a trubky z umělých hmot, rozvody topení z umělých hmot, materiály izolační tepelné, těsnící a ucpávací, gumové a plastové, objímky na potrubí nekovové, těsnění na potrubí, výtuzze pro potrubí nekovové, trubky ohebné nekovové, tměly těsnící, kaučuk, gutaperča, slída, guma, azbest zejména k těsnění, izolační materiály, ohebné nekovové hadice, fitinky pro rozvod vody plastové, rozvody pro topení nekovové; (19) vodovodní trubky nekovové, tlakové potrubí nekovové, tvarovky nekovové, trubky pro drenáže nekovové, roury kameninové, nekovové spádové potrubí, pevné nekovové trubky, ventily drenážních trubek s výjimkou kovových a plastových, nekovové obklady, dlažba; (20) úchytky pro trubky z umělých hmot; (35) maloobchod, velkoobchod, internetový obchod a zprostředkování s výrobky výše uvedenými ve třídách 6, 11, 17, 19 a 20 a v oblasti: armatury, kompletní systémy pro vytápění, vodoinstalační materiál, rozvody vody a plynu, univerzální spojky a tvarovky, kovové, plastové a vícevrstvé trubky, rozdělovače pro topné systémy, čerpadla, sifony, odpady, WC, systémy podlahového vytápění, upevňovací technika, expanzní nádoby, kohouty, klapky, filtry, vodovodní baterie, sprchové soupravy, těsnění pro vodu a plyn, propojovací a připojovací hadice, organizování komerčních výstav v oblasti vytápění, rozvodů vody, plynu a jiných médií; (39) doprava a přeprava, balení a skladování zboží.

- (511) 6, 11, 17, 19, 20, 35, 39  
(540)

**proTImex  
CS**

- (111) **365139**  
(220) 06.02.2017  
(320) 06.02.2017  
(442) 15.11.2017  
(151) 21.02.2018  
(730) **Nine z.s.**, Stavbařů 153, Pardubice, 53009, CZ  
(210) O-537185  
(510) (35) služby uměleckých agentur (obchodní management výkonných umělců), agentury umělecké (obchodní vedení -), marketing, obstaravatelská a zprostředkovatelská služba v rámci propagace, reklamy, kancelářských prací a obchodní činnosti (prodej reklamních a upomínkových předmětů - merchandise, hudebních nosičů), účetnictví, zpracování počítačových dat a spravování databází, marketingové služby v oblasti správy nemovitostí, logistiky, obchodní administrativy a kancelářské práce, průzkum trhu pro jiné firmy a zákazníky, rozesílání prospektů, vydávání informačních tiskovin pro reklamní účely, účetní služby, poradenské služby vztahující se ke komerčním transakcím, inzertní činnost, poskytování pomoci při provozu obchodu, včetně zprostředkování obchodních a souvisejících obchodně personálních záležitostí, kontrola, vedení, vypracování statistických přehledů, poradenství v oblasti organizace a ekonomiky podnikání, poradenské služby při výběru zaměstnání, provádění aukcí a dražeb, pronájem kancelářských strojů a zařízení, distribuce zboží k reklamním účelům, vykonávání administrativních prací pomocí výpočetní techniky, zprostředkování nákupu a prodeje v oblasti výpočetní techniky (hardware i software), kopírování nebo rozmnožování dokumentů, dokladů apod., příprava a vyhotovení daňových přiznání, pronájem reklamních ploch, půjčování fotokopírovacích strojů, obchodní management turistických ubytovacích komplexů, revize účtů (audit), administrativní pomoc při celním řízení, zajištění reklamy za účelem prezentace podnikatelů v oblasti vnitrostátní a mezinárodní dopravy, přepravy, zasilatelství a skladů zařízení,

pronájem prodejních automatů; (41) hudební aranžerství, veřejná vystoupení, hudební produkce, služby výkonných umělců, výstavní činnost podporující výkonné umělce, pořádání festivalů, organizování kulturních nebo vzdělávacích výstav, provozování bazénů a koupališť, výchova, vzdělávání, zábava, sportovní a kulturní aktivity, organizování vzdělávacích, zábavných, sportovních soutěží nebo soutěží krásy, pořádání sportovních závodů, tělesná výchova, provozování a pronájem sportovních zařízení, golfových hřišť, stadiónů, tenisových dvorců, gymnastický výcvik, půjčování sportovního nářadí, s výjimkou dopravních prostředků, služby pro oddech a rekreace, informace a zprostředkování možností rekreace, rozptýlení, zábavy, organizování živých představení a vystoupení, pořádání divadelních představení, provozování kinosálů, koncertní síně, provozování muzeí, knihovny (půjčovny knih), pořádání diskoték, organizování a vedení kolokvií, konferencí, kongresů, seminářů, symposií, informace o výchově a vzdělávání, školení, praktické cvičení, instruktážní výcvik, zkoušení, přezkoušení, dálkové studium, korespondenční kurzy, internátní školy, dětské jesle a školky (vzdělávací služby), prázdninové tábory (zábava), náboženská výchova, pomoc a poradenství pro volbu povolání (vzdělávací služby), vzdělávací a školicí činnosti v rámci této třídy, výstavní a galerijní činnost v rámci této třídy, provozování kasin a heren, provozování her on-line (z počítačové sítě), noční kluby, karaoke, výchovně-zábavné klubové služby, kluby zdraví (zdravotní a kondiční cvičení), cirkusy, drezúra zvířat, provozování zoologických zahrad, půjčování filmů, umělecké a módní agentury, estrády, pořádání loterií, organizování plesů, plánování a organizování večírků a oslav, předprodej vstupenek, filmová tvorba (kromě reklamní), filmová studia, dabing, digitální zpracování obrazu, nahrávací studia, výroba rozhlasových a televizních programů, zpravodajské služby, obrazové zpravodajství, fotografování, půjčování a pronájem divadelních a jiných dekorací včetně osvětlení, pronájem rozhlasových a televizních přijímačů, půjčování přenosných videokamer, vydávání knih, elektronické publikování (DTP), poskytování on-line elektronických publikací (bez možnosti stažení), vydávání elektronických knih a časopisů on-line, posunková řeč (tlumočení), překladatelské služby, pořádání a řízení školicích pracovních setkání, služby posiloven, fitness služby, výroba zvukových a obrazových záznamů na elektronických nosičích informací (zejména hudba, hudební skladby); (42) přenos dat nebo dokumentů z fyzických nosičů na elektronické nosiče, vědecké a technologické služby a s ním spojený výzkum a návrhy, průmyslové analýzy a výzkum, design internetových stránek a prezentací, vypracovávání technických zpráv, dobrozdání, expertiz a posudků, technické kreslení, odborné technické poradenství a vypracovávání posudků (v oblasti přírodovědné, architektonické a inženýrské činnosti), průmyslový, umělecký design, design interiérů, zkoušky materiálů, expertizy a tvorba předpisů pro provoz a údržbu strojů a zařízení, konstruktérská a projekční činnost, tvorba programového vybavení, návrh a vývoj počítačového hardwaru a softwaru, analýzy chemické, přírodovědný výzkum, průzkum a projektování, výzkum a vývoj nových výrobků, konzultační, asistenční, analytické, designérské, vyhodnocovací a programovací služby týkající se počítačového software, firmware, hardware a informačních technologií, konzultace týkající se hodnocení, výběru a zavádění počítačového software, firmware, hardware, informačních technologií a systémů zpracování dat, informačních technologií a to i prostřednictvím telekomunikačních sítí, dodávkou on-line, internetem a sítí World Wide Web, webhosting, webdesing, výzkumné služby, kódování a dekódování zabezpečovacích systémů (tvorba software), poradenská činnost v oblasti aplikace výpočetní techniky, v oblasti informatiky, vytváření virtuálních počítačových 3D animací a modelů, informačních technologií, navrhování a realizace automatizovaných systémů řízení, projekce počítačových sítí, poskytování dočasného používání softwaru a pronájem software, instalace, opravy, údržba a servis software, vytváření interaktivních aplikací umožňující předávání a tvorbu grafické podoby prostřednictvím sítí Internet, tvorba a údržba webových stránek pro zákazníky, instalace počítačových programů, programování internetových databázových systémů a internetových aplikací, konstrukce www prezentací a řešení www serverů, aktualizace a údržba počítačových programů, zhotovování kopií počítačových programů, technické studie v oblasti počítačů a programového vybavení, výzkum, vývoj a tvorba systémů pro elektronické obchodování, včetně příslušného software a hardware, poskytování know-how pro oblast elektronického obchodování a informačních technologií programování multiaplikací, vytváření interaktivních a grafických programů, počítačové animace a vizualizace, grafický design, zavádění, aktualizace, návrhy, strukturování a programování či jiné vytváření databází, jiných datových systémů a aplikací pro jejich zpracování a jejich instalace, zavádění, aktualizace a údržby, návrhy, strukturování a programování či jiné vytváření

internetových či intranetových počítačových stránek a nástěnek (webpages a websites) a internetových či intranetových aplikací, převod (konverze) počítačových programů, dat či jiných údajů v elektronické podobě z různých formátů do jiných formátů, převod (konverze) dokumentů, dat či jiných údajů z fyzických médií na elektronická média, zálohování dat a informací elektronickými a počítačovými prostředky a prostřednictvím elektronické pošty, poradenství v oblasti výpočetní a informační techniky.

(511) 35, 41, 42

(540)

## Nine Orchestra - Nineo

(111) **365140**

(220) 24.02.2017

(320) 24.02.2017

(442) 15.11.2017

(151) 21.02.2018

(730) **EDEN REAL s.r.o.**, Horní 100/9, Brno, 63900, CZ

(210) O-537631

(510) (35) administrativní služby, poskytování obchodních informací, služby plánování a upominání schůzek (kancelářské služby), podpora prodeje jiných osob, administrativní služby v oblasti vyřizování požávek, poskytování informací o obchodních kontaktech, pronájem reklamních ploch, služby spojené s podáváním daňového příznání, srovnávání cen, venkovní reklama, obstarávání obchodních informací; (36) finanční hodnocení (pojištění, bankovníctví, nemovitosti), hodnocení nákladů na opravy (finanční odhad), informace o pojištění, investování peněžních prostředků, oceňování nemovitostí, pronájem bytů, pronájem kanceláří (nemovitosti), pronájem nemovitostí, služby realitní kanceláře, služby ubytovací kanceláře (byty), správa bytového domu, správa nemovitostí, výběr nájemného, zprostředkování v oblasti nemovitostí; (43) pronájem přechodného ubytování, pronájem jednacích místností, rezervace přechodného ubytování, služby recepce pro přechodné ubytování (správa odjezdů a příjezdů), služby ubytovací kanceláře.

(511) 35, 36, 43

(540)

## EDEN REAL

(111) **365141**

(220) 27.03.2017

(320) 27.03.2017

(442) 15.11.2017

(151) 21.02.2018

(730) **ATLAS consulting spol. s r.o.**, Výstavní 292/13, Ostrava - Moravská Ostrava, 70916, CZ

(740) JUDr. Miroslav Kupka, Levého 1532, Rakovník, 26901

(210) O-538409

(591) Barevná

(510) (9) software, všechny sítě z oblasti výpočetní techniky, nosiče záznamů zvuku, obrazu, textu nebo jiných dat či informací, data, databáze, databázové produkty, databázové systémy, informace a záznamy v elektronické podobě, elektronické časopisy, elektronická periodika a knihy v elektronické podobě; (16) tiskoviny, časopisy, periodika, knihy, tiskopisy, databáze a databázové produkty v papírové formě; (35) zpracování dat, zejména zpracování edicí právních, podnikatelských nebo ekonomických informací, činnost podnikatelských poradců, zpřístupňování nebo poskytování informací z oblasti podnikání nebo z oblasti ekonomické, zprostředkování prací a služeb v oblasti pomoci při řízení podniku nebo v oblasti obchodní činnosti, zprostředkování prací a služeb v oblasti ekonomiky, poskytování ekonomických informací na papírových nosičích, zpřístupňování a poskytování ekonomických informací; (36) finanční odhady, analýzy, daňové odhady a oceňování, zprostředkovatelská činnost v oblasti financí; (38) šíření informací prostřednictvím pagingové sítě, šíření edicí právních, ekonomických, obchodních nebo podnikatelských informací písemnou formou v rámci této třídy, komunikace a přenos dat prostřednictvím veřejné nebo neveřejné telekomunikační sítě včetně Internetu, pomocí telefonů, mobilních telefonů, telefaxů, satelitů, počítačů či terminálů, poskytování a zprostředkovávání služeb s tím spojených, včetně poskytování přístupu a připojení k těmto telekomunikačním sítím včetně Internetu, provozování veřejné nebo neveřejné telekomunikační sítě, shromažďování, zpracovávání a poskytování informačních služeb na Internetu, poskytování přístupu k on-line informačním službám a databázím; (41) nakladatelská a vydavatelská činnost, služby v oblasti vzdělávání, pořádání konferencí, kongresů, školení a seminářů, elektronické publikování; (42) návrhy,

- strukturování a programování či jiné vytváření počítačových programů, počítačových systémů a databází, včetně jejich instalace, zavádění, aktualizace a údržby; (45) zprostředkování prací a služeb v oblasti práva, poskytování legislativních informací na papírových nosičích, zpřístupňování a poskytování právních a legislativních informací. (511) 9, 16, 35, 36, 38, 41, 42, 45 (540)



- (111) **365142**  
(220) 28.03.2017  
(320) 28.03.2017  
(442) 15.11.2017  
(151) 21.02.2018  
(730) **SUP-TECHNIK spol. s r.o.**, K Libuši 4/24, Praha 4, 14800, CZ  
(740) Ing. Vladimír Belfín, Litovická 305, Hostivice, 25301  
(210) O-538434  
(510) (6) kovové konstrukce, kovové stavební materiály, stavební kování, kovové konzoly, kovové skříně a sejfy, kovové výztuže a výplně, kovové stavební dílce, regály, police, svodidla a ploty, kovové lišty, kovová vrata, kovové nádrže a nádoby, montované a přenosné kovové haly a stavby, kovová lešení všech druhů, kovové potřeby zámečnické a klempířské, kovové trubky a kovové kabely a dráty neelektrické; (9) elektrické ovládací a rozvodné desky a panely, řídicí panely, elektrické rozvodné a spinací skříně a jejich komponenty, rozvaděče, svorkovnice, elektrické a elektronické spínače, vypínače, přerušovače a regulátory, elektrická vedení, vysílače a přijímače elektronických signálů, zabezpečovací, monitorovací, regulační, kontrolní a řídicí přístroje, zařízení a systémy, určené zejména pro automatické řízení chodu a vybavení domácností, kanceláří a jiných objektů, bezpečnostní pulty ostrahy objektů a pozemků, zařízení pro zpracování a přenos dat, elektronické datové, informační a telekomunikační sítě, multimediální aplikace, řídicí počítačové programy, software počítačových her, elektrická, elektronická a optickoelektronická čidla, zařízení pro bezdrátové ovládání osvětlení, stínění a topení, dálkové ovladače, poplašná a signalizační zařízení, stmívače a regulátory světla; (14) chytré hodinky a náramky, chytré prsteny, pásky k hodinkám a přívěsky; (28) hračky a hry, zejména elektronické a robotické hračky, kapesní počítačové hry a herní zařízení, počítačové herní konzole; (35) pomoc při řízení obchodní činnosti, obchodní management a podnikové poradenství, správa počítačových souborů, franchizing; (36) ekonomicko-finanční služby, finanční plánování, poskytování a zprostředkování půjček, úvěrů a hypoték, leasing; (37) služby v oblasti stavebnictví, provádění elektromontážních a elektroinstalačních prací, instalace slaboproudých a silnoproudých rozvodů či zařízení včetně systémů centrálního vysávání, pokládka kabelů a telekomunikačních sítí, montáž a opravy elektrických vedení, kompletace, jakož i montáže a opravy elektrických rozvaděčů, řídicích systémů a datových sítí, provádění zemních, zednických, bouracích a stavebních prací včetně prací malířských a úklidových, stavební dozor a řízení staveb; (39) doprava elektromontážního, elektroinstalačního a stavebního materiálu, odvoz odpadového materiálu po stavebních a elektromontážních pracích včetně odvozu stavební sutě; (40) zpracování elektroodpadu, jeho likvidace a recyklace; (42) projektování a projektové studie, engineering, návrh a instalace počítačových programů a provádění jejich aktualizace, vývoj počítačového hardwaru a softwaru, tvorba počítačových systémů; (43) služby v oblasti stravování, poskytování nápojů a dočasného ubytování; (45) monitorování bezpečnostních a poplašných zařízení, obsluha bezpečnostních pultů ostrahy. (511) 6, 9, 14, 28, 35, 36, 37, 39, 40, 42, 43, 45

- (111) **365143**  
(220) 06.04.2017  
(320) 06.04.2017  
(442) 15.11.2017  
(151) 21.02.2018  
(730) **Slovenská produkčná, a.s.**, Brečtanová 1, 831 01 Bratislava, SK  
(740) JUDr. Martina Kirin, advokátka, Soukenická 1088/10, Praha 1, 11000  
(210) O-538729  
(510) (9) přístroje a nástroje vědecké, námořní, geodetické, fotografické, filmové, optické, přístroje pro vážení, měření, signalizaci, kontrolu (inspekci), záchranu a přístroje pro vyučování, přístroje a nástroje pro vedení, přepínání, přeměnu, akumulaci, regulaci nebo řízení elektrického proudu, přístroje pro záznam, převod, reprodukci zvuku nebo obrazu, ústrojí pro přístroje na mince, pokladny registrační, kalkulačky, zařízení na zpracování dat, počítače, počítačový software, hasicí přístroje; (16) papír a lepenka, papírenské zboží, lepidla pro papírenství nebo domácnost, materiál pro umělce, štětce, psací stroje a kancelářské potřeby (vyjímaje nábytek), učební a vyučovací pomůcky s výjimkou přístrojů, plastické obaly (nezařazené do jiných tříd), tiskařské typy, štočky; (35) propagační činnost, reklama, pomoc při řízení obchodní činnosti, obchodní administrativa, kancelářské práce; (38) spoje (komunikace); (41) výchova, vzdělávání, zábava, sportovní a kulturní aktivity. (511) 9, 16, 35, 38, 41

## Krimi Noviny

- (111) **365144**  
(220) 24.04.2017  
(320) 24.04.2017  
(442) 15.11.2017  
(151) 21.02.2018  
(730) **PONCA spol. s r. o.**, Drahojeblova 1142/34, Praha 9 Libeň, 19000, CZ  
(740) Advokátní kanceláře Moreno Vlk & Asociados, JUDr. Václav Vlk, Sokolovská 22, Praha 8 - Karlín, 18600  
(210) O-539166  
(510) (35) zprostředkování obchodu v oblasti výrobků výpočetní techniky a informační techniky; (36) pronájem nemovitostí, správa nemovitostí, služby realitní kanceláře, zprostředkování v oblasti prodeje nemovitostí; (37) konzultační činnost v oblasti oprav výpočetní techniky a servis výpočetní techniky, výstavba; (41) školicí činnost v oblasti výpočetní techniky a informační techniky, pořádání a vedení konferencí; (42) projekty organizační a informační v oblasti výpočetní techniky, poradenství zaměřené na počítačové informační systémy; (43) pronájem přechodného ubytování. (511) 35, 36, 37, 41, 42, 43 (540)

## ODETA

- (111) **365145**  
(220) 28.04.2017  
(320) 28.04.2017  
(442) 15.11.2017  
(151) 21.02.2018  
(730) **FT vaky, s.r.o.**, náměstí I. P. Pavlova 1785/3, Praha 2, 12000, CZ  
(740) Alena Honová, Jakobiho 325, Praha 10, 10900  
(210) O-539305  
(591) Barevná  
(510) (17) polotovary z plastických hmot, materiály těsnící, ucpávací a izolační, ohebné trubky nekovové; (22) lana, provazy, stany, plachty, plachtoviny,

pytle, materiál na vycpávky, textilní materiál ze surových vláken; (37) stavebnictví, opravy poškození vaků, instalace vaků.

(511) 17, 22, 37  
(540)



(111) **365146**

(220) 28.04.2017

(320) 28.04.2017

(442) 15.11.2017

(511) 21.02.2018

(730) **FT vaky, s.r.o.**, náměstí I. P. Pavlova 1785/3, Praha 2, 12000, CZ

(740) Alena Honová, Jakobiho 325, Praha 10, 10900

(210) O-539306

(510) (17) polotovary z plastických hmot, materiály těsnící, ucpávací a izolační, ohebné trubky nekovové; (22) lana, provazy, stany, plachty, plachtoviny, pytle, materiál na vycpávky, textilní materiál ze surových vláken; (37) stavebnictví, opravy poškození vaků, instalace vaků.

(511) 17, 22, 37

(540)

**FTVAKY**

(111) **365147**

(220) 02.05.2017

(320) 02.05.2017

(442) 15.11.2017

(511) 21.02.2018

(730) **Parenteral a.s.**, Přívozní 1054/2, Praha 7 - Holešovice, 17000, CZ

(740) FISCHER & PARTNER IP s.r.o., Na Hrobcí 294/5, Praha 2, 12800

(210) O-539337

(510) (3) kosmetické přípravky, masti, oleje, tuky a vazelína pro kosmetické účely, lněná a konopná semena pro kosmetické účely, kosmetické krémy a balzámy, mléko pro kosmetické účely, pleťová voda pro kosmetické účely, rtěnky, pomády pro kosmetické účely, opalovací přípravky, parfémové, parfémové a toaletní vody, mýdla, oleje pro toaletní účely, toaletní přípravky, šampóny, zubní pasty, přípravky pro čištění zubní protéz, ústní vody (nikoliv pro lékařské účely), vlasové vody, deodoranty pro osobní potřebu; (5) farmaceutické přípravky, léčiva ve formě tablet, krémů i tekutin, antibakteriální a bakteriální přípravky pro lékařské a zvěrolékařské účely, biologické přípravky pro lékařské účely, dezinfekční přípravky, deodoranty jiné než pro osobní potřebu, krémy a balzámy pro lékařské účely, oleje pro lékařské účely a použití, oleje proti ovádům, pomády pro lékařské účely, vazelína pro lékařské účely, tuky pro lékařské a zvěrolékařské účely, masti pro farmaceutické účely, masti na popáleniny, diagnostické přípravky pro lékařské účely, léčiva na zuby, přípravky pro vyplachování očí, léčivé přípravky pro péči o ústní dutinu, utišující prostředky, léčivé cukrovinky a pastilky, léčivé přípravky do koupelí, léčivé rostliny a rostlinná vlákna (ne pro výživu), vazelína z ropy pro farmaceutické účely, lněná a konopná semena pro farmaceutické účely, bílkovinami obohacené mléko, bílkovinná potrava pro lékařské účely, bílkovinné přípravky pro lékařské účely, dietetické potraviny a nápoje, nápoje a látky upravené pro lékařské účely, diabetický chléb, vitamínové přípravky, léčivé byliny, léčivé kořeny, léčivé čaje, nápoje léčivé, mléko pro farmaceutické účely, mateří kašička pro lékařské účely, laktóza pro léčebné účely, chemické přípravky pro farmaceutické účely, farmaceutické přípravky veterinární, potraviny pro batolata; (18) zavazadla, kufrы, tašky, cestovní tašky, nákupní tašky, nákupní tašky na kolečkách, aktovky, batohy, školní tašky, kabelky, ledvinky, peněženky, klíčenky, kosmetické taštičky (prázdné), nosítka na kojence, deštníky, slunečníky, vycházkové hole; (22) lana, provazy, šňůry a provázky, markýzy, stany, plátěné střechy, pytle a vaky na balení, uskladnění a přepravu, surová textilní vlákna a jejich náhražky; (24) látky a textilie spadající do třídy 24, kuchyňský textil a stolní prádlo, koupelňový textil,

ložní prádlo a přikrývky, záclony a závěsy, textilní etikety; (25) oděvy, obuv; (28) hračky a hry, sportovní potřeby a vybavení; (32) pivo a pivovarnické výrobky, nealkoholické nápoje, minerální vody, perlivá voda, neperlivá voda, ochucené vody, džusy.

(511) 3, 5, 18, 22, 24, 25, 28, 32

(540)



(111) **365148**

(220) 12.05.2017

(320) 12.05.2017

(442) 15.11.2017

(511) 21.02.2018

(730) **Chatenet Automobile CZ s.r.o.**, Úzká 128, Sulice - Želivec, 25168, CZ

(740) JUDr. Miloš Boháč, Polská 1675/52, Praha 2, 12000

(210) O-539595

(510) (35) průzkum trhu, reklama, řízení průmyslových nebo obchodních podniků, prodej motorových vozidel - osobních automobilů a motocyklů; (36) poskytování financí na nákup na splátky; (37) údržba, servis a opravy motorových vozidel - osobních automobilů a motocyklů.

(511) 35, 36, 37

(540)



(111) **365149**

(220) 12.05.2017

(320) 12.05.2017

(442) 15.11.2017

(511) 21.02.2018

(730) **Chatenet Automobile CZ s.r.o.**, Úzká 128, Sulice - Želivec, 25168, CZ

(740) JUDr. Miloš Boháč, Polská 1675/52, Praha 2, 12000

(210) O-539596

(591) Barevná

(510) (35) průzkum trhu, reklama, řízení průmyslových nebo obchodních podniků, prodej motorových vozidel - osobních automobilů a motocyklů; (36) poskytování financí na nákup na splátky; (37) údržba, servis a opravy motorových vozidel - osobních automobilů a motocyklů.

(511) 35, 36, 37

(540)



- (111) **365150**  
(220) 12.05.2017  
(320) 12.05.2017  
(442) 15.11.2017  
(151) 21.02.2018  
(730) **Chatenet Automobile CZ s.r.o.**, Úzká 128, Sulice - Želivec, 25168, CZ  
(740) JUDr. Miloš Boháč, Polská 1675/52, Praha 2, 12000  
(210) O-539597  
(510) (35) průzkum trhu, reklama, řízení průmyslových nebo obchodních podniků, prodej motorových vozidel - osobních automobilů a motocyklů; (36) poskytování financí na nákup na splátky; (37) údržba, servis a opravy motorových vozidel - osobních automobilů a motocyklů.

(511) 35, 36, 37  
(540)



- (111) **365151**  
(220) 29.05.2017  
(320) 29.05.2017  
(442) 15.11.2017  
(151) 21.02.2018  
(730) **SANS Products s.r.o.**, Březhradská 148/3, Hradec Králové - Březhrad, 50332, CZ  
(740) Marčišín & partneři - advokátní kancelář, JUDr. Marcel Marčišín, Gočárova 1013, Hradec Králové, 50002  
(210) O-539972  
(510) (3) barviva toaletní, bělicí přípravky na praní, čisticí prostředky, mýdla, oleje pro toaletní účely, pasty lešticí, přípravky pro chemické čištění; (21) čisticí nástroje, dávkovače mýdla, dávkovače toaletního papíru, zásobníky na dávkování papírových ručníků, držáky na mýdlo, lešticí stroje a zařízení pro domácnost, náčiní pro použití v domácnosti, obaly na mýdlo; (37) čištění, čištění oken, čištění šatstva, dezinfekce, chemické čištění, praní, úklid interiérů (budov).

(511) 3, 21, 37

(540)



- (111) **365152**  
(220) 29.05.2017  
(320) 29.05.2017  
(442) 15.11.2017  
(151) 21.02.2018  
(730) **SANS Products s.r.o.**, Březhradská 148/3, Hradec Králové - Březhrad, 50332, CZ  
(740) Marčišín & partneři - advokátní kancelář, JUDr. Marcel Marčišín, Gočárova 1013, Hradec Králové, 50002  
(210) O-539973  
(510) (3) barviva toaletní, bělicí přípravky na praní, čisticí prostředky, mýdla, oleje pro toaletní účely, pasty lešticí, přípravky pro chemické čištění; (21) čisticí nástroje, dávkovače mýdla, dávkovače toaletního papíru, zásobníky na dávkování papírových ručníků, držáky na mýdlo, lešticí stroje a zařízení pro domácnost, náčiní pro použití v domácnosti, obaly na mýdlo; (37) čištění, čištění oken, čištění šatstva, dezinfekce, chemické čištění, praní, úklid interiérů (budov).

(511) 3, 21, 37

(540)



- (111) **365153**  
(220) 31.05.2017  
(320) 31.05.2017  
(442) 15.11.2017  
(151) 21.02.2018  
(730) **WoOw Group s.r.o.**, Zámocká 3, 81101 Bratislava, SK  
(740) KOREJZOVA LEGAL v.o.s., JUDr. Petra Sauvage de Brantes, advokátka, Korunní 810/104, Praha 10, Vinohrady, 10100  
(210) O-540057  
(510) (12) vozidla a dopravní prostředky, vozidla pro přepravu cestujících, vozidla pro přepravu dětí a nepohyblivých osob, automobily, nákladní a dodávková vozidla, motocykly, skútry, koloběžky (vozidla), jízdní kola; (35) reklama, marketing a propagační služby, reklama umístěná na

vozidlech a dopravních prostředcích, automobilech, motocyklech a jízdních kolech, služby v oblasti obchodu, a to uzavírání smluv v oblasti sdílení automobilů a samohybných vozidel, poskytování obchodních a podnikatelských informací a poradenství; (39) služby pro sdílení automobilů a samohybných vozidel, umožňující dočasné používání samohybných vozidel, služby v oblasti pronajímání a najímání si samohybných vozidel; (41) zajišťování služeb týkajících se povolání a zaměstnání, poskytování vzdělávacích, školicích služeb, organizování a provádění kurzů a školení týkajících se povolání a zaměstnání, organizování a provádění vzdělávacích kurzů a školení, pořádání a vedení seminářů a konferencí týkajících se podnikání, zajišťování školicích seminářů poskytovaných on-line.

(511) 12, 35, 39, 41  
(540)



(111) **365154**  
(220) 19.02.2008  
(320) 13.09.2007  
(442)  
(151) 21.02.2018  
(730) **IPSEN PHARMA GmbH**, Willy-Brandt-Str. 3, 76275 Ettlingen, DE  
(740) Čermák a spol., JUDr. Karel Čermák jr. Ph.D., LL.M., Elišky Peškové 735/15, Praha 5, 15000  
(210) O-540301  
(591) Barevná  
(510) (5) farmaceutické přípravky.  
(511) 5  
(540)

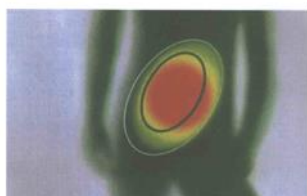

(111) **365155**  
(220) 14.06.2017  
(320) 14.06.2017  
(442) 23.08.2017  
(151) 21.02.2018  
(730) **TIPA, spol. s r.o.**, Sadová 2749/42, Opava, Předměstí, 74601, CZ  
(210) O-540349  
(510) (7) elektrická zařízení na pájení, elektrická zařízení na sváření, elektrická zařízení na zatavování plastových obalů, elektrické kuchyňské přístroje, elektrické páječky, elektrické šroubováky, elektrické tavné pistole, elektrické lepicí pistole, kompresory, mlýnky na kávu, jiné než na ruční pohon, mlýnky na pepř, jiné než na ruční pohon, odvzdušňovače napájecí vody, pájecí lampy, plynová napájecí zařízení, plynové páječky, obráběcí stroje, motory (s výjimkou motorů pro pozemní vozidla), spojky pro stroje a součásti strojních převodů (s výjimkou spojek a součástí převodů pro pozemní vozidla), zemědělské nástroje a nářadí, s výjimkou nástrojů a nářadí na ruční pohon, líhně pro vejce, výdejní automaty; (8) ruční nářadí a nástroje (na ruční pohon), přístroje, bodné a sečné zbraně, břitvy, žiletky a holicí strojky; (9) přístroje a nástroje vědecké, lodní, geodetické, fotografické, kinematografické, optické, přístroje a nástroje pro vážení,

měření, kontrolu (dohled), záchranu a výuku, zařízení a přístroje pro vedení, přepínání, přeměnu, akumulaci, regulaci nebo řízení elektrického proudu, zařízení pro záznam, přenos, reprodukci zvuku nebo obrazu, magnetické datové nosiče, záznamové disky, kompaktní disky, DVD a jiná digitální záznamová média, mechanismy pro zařízení uváděná do chodu vhozením mincí, registrační pokladny, kalkulačky, zařízení na zpracování dat, počítače, počítačové programy (software), hasicí přístroje; (11) zařízení na osvětlování, vytápění, výrobu páry, vaření, chlazení, sušení, ventilaci, rozvod vody a zařízení pro sanitární účely; (28) hry, hračky a výrobky určené ke hraní, zařízení na videohry, cvičební a sportovní potřeby, vánoční ozdoby.

(511) 7, 8, 9, 11, 28  
(540)

# Geti

(111) **365156**  
(220) 08.11.1995  
(320) 27.07.2007  
(442)  
(151) 21.02.2018  
(730) **IPSEN PHARMA GmbH**, Willy-Brandt-Str. 3, 76275 Ettlingen, DE  
(740) Čermák a spol., JUDr. Karel Čermák jr. Ph.D., LL.M., Elišky Peškové 735/15, Praha 5, 15000  
(210) O-540385  
(510) (5) farmaceutické a hygienické výrobky.  
(511) 5  
(540)

# BUSCOFEM

(111) **365157**  
(220) 19.06.2017  
(320) 19.06.2017  
(442) 15.11.2017  
(151) 21.02.2018  
(730) **Goldšmíd Jiří**, Horní Nemojov 375, Nemojov, 54401, CZ  
(740) JUDr. Pavel Moník, Střelecká 672, Hradec Králové, 50002  
(210) O-540453  
(591) Barevná  
(510) (16) papírové tácky, kelímky, pasparty, plakáty, plakáty velké plošné, rozetky, účetky, papírové tabule, papírové láhve, papírové visačky, novoroční přání, letáky, jídelní listky, papírové ubrusky, tužky; (21) pohárky skleněné, sklenice, poháry keramické, holby keramické, stojany na jídelní listky, keramické porcelánové tácky, porcelánové džbány; (25) oděvy, obuv, pokrývky hlavy; (32) alkoholické, nealkoholické, světlé, tmavé a další druhy piva v rámci třídy 32, nízkoalkoholické pivo, výtažky z chmele na výrobu piva, nealkoholické nápoje s vůní lihu, nealkoholické nápoje s vůní alkoholu, nealkoholické nápoje se stopovou příměsí etanolu, balená pitná voda, soda, šumivá voda, nealkoholické nápoje syčené i nesyčené, včetně nápojů minerálních, šumivých, iontových a energetických, sirupy do nápojů, sirupy, koncentráty a jiné přípravky pro přípravu nápojů, ovocné a zeleninové šťávy, mošty, ovocné nektary a nápoje z ovocných šťáv, stolní a minerální vody, diabetické a dietetické

nápoje neléčebné, práškové nealkoholické nápoje, práškové přípravky a příchutě pro výrobu nealkoholických nápojů a likérů, obohacené vitamínové nápoje a koncentráty, nealkoholické aperitivy, kvasné mošty, ovocné nápoje, citronády, koktejly nealkoholické, sladové pivo, šerbety (nápoje), tablety na přípravu šumivých nápojů, voda obsahující lithium, zeleninové šťávy (nápoje); (33) alkoholické nápoje s výjimkou pív, vína, lihoviny, likéry, alkoholické esence, alkoholické výtažky z ovoce, alkoholové extrakty, aperitivy, destilované nápoje, alkoholické mošty, pálenky, nízkoalkoholické nápoje, alkoholické nápoje s pивní příchutí, alkoholické koktejly, medovina, alkoholické nápoje obsahující ovoce, arak, brandy, curacao (pomerančový likér), digestiva, gin, griotka, matolinová vína a likéry, mentolové nápoje alkoholické, rum, lihovina z rýže, saké, vodka, whisky.

(511) 16, 21, 25, 32, 33  
(540)



(111) **365158**  
(220) 23.06.2017  
(320) 23.06.2017  
(442) 15.11.2017  
(151) 21.02.2018  
(730) **CINEMA TIME, s.r.o.**, Radotínská 69/34, Praha 5, Velká Chuchle, 15900, CZ

(210) O-540607  
(591) Barevná  
(510) (35) reklamní, inzertní a propagační činnost, komerční informační servis, zajišťování předplatného, rozšiřování reklamních nebo inzertních materiálů, pronájem reklamní doby v komunikačních médiích, pronájem reklamních materiálů, pronájem reklamních ploch, marketing, průzkum a analýza trhu, průzkum veřejného mínění, předvádění zboží, činnost reklamní agentury, rozhlasová reklama, televizní reklama, venkovní reklama, vyhledávání sponzorů, zaslání reklamních materiálů zákazníkům, pořádání komerčních výstav a veletrhů, poradenství v otázkách organizování obchodní činnosti a propagace, tvorba reklamy, podpora prodeje reklamou, reklamní služby s využitím internetu, poradenství v oblasti reklamy; (41) organizování a zprostředkování společenských, kulturních, politických, sportovních, zábavných, soutěžních a vzdělávacích akcí (kurzy, školení, semináře, prezentace), organizování výstav, přehlídek, trhů a veletrhů nekomerčního charakteru, služby vydavatelství a nakladatelství periodických a neperiodických publikací v tištěné i elektronické podobě, vydávání a publikování dat a publikací na internetu spadající do této třídy, tvorba rozhlasových a televizních pořadů, nahrávání zvukových nebo obrazově zvukových nosičů, šíření a půjčování nahraných zvukových a zvukově obrazových záznamů, agentury umělecké módní, diskotéky (služby), elektronické publikování, provoz kin a kinosálů, filmové projekce, promítací stroje a jejich příslušenství (pronájem), organizace a pořádání koncertů, pronájem audio nahrávek, pronájem kinematografických filmů, předprodej vstupenek, půjčování filmů, půjčování filmů pro kinosály, rozhlasová zábava, rozhlasové a televizní programy (výroba), služby v oblasti grafické úpravy, jiné než pro reklamní účely, služby v oblasti prodeje vstupenek (zábava), studia filmová, pořádání filmových festivalů; (43) bary (služby), bufety, kavárny, restaurace.

(511) 35, 41, 43



(111) **365159**  
(220) 23.06.2017  
(320) 23.06.2017  
(442) 09.08.2017  
(151) 21.02.2018  
(730) **Tři Barvy s.r.o.**, Dvořákova 722/1a, Mariánské Lázně, 35301, CZ  
(210) O-540623  
(510) (29) zpracované ovoce, houby a zelenina (včetně ořechů a luštěnin), želé, džemy, kompoty, ovocné a zeleninové pomazánky; (30) pekárenské výrobky, cukrovinky, čokoláda a zákusky, sladkosti (bonbóny), sladké tyčinky a žvýkačky, moučnický, zákusky, dorty a sušenky; (32) džusy.  
(511) 29, 30, 32  
(540)



(111) **365160**  
(220) 28.06.2017  
(320) 28.06.2017  
(442) 23.08.2017  
(151) 21.02.2018  
(730) **Oulehla Petr Mgr.**, Masarykova 434/19, Brno, 60200, CZ  
(740) Mgr. Jaroslav Zeman, Jana Uhra 13, Brno, 60200  
(210) O-540683  
(510) (35) administrativní služby, administrativní zpracování objednávek, aktualizace a údržba dat v počítačových databázích, fakturace, indexace webových stránek pro obchodní nebo reklamní účely, obchodní průzkum, obchodní správa licencí k výrobkům a službám jiných osob, obchodní zprostředkovatelské služby v rámci této třídy, online inzerce v počítačové síti, optimalizace návštěvnosti webových stránek, optimalizace vyhledávačů pro účely podpory prodeje, podpora prodeje jiných osob, poradenství v oblasti komunikační strategie v reklamě, poskytování obchodních informací prostřednictvím webových stránek, PPC reklama, profesionální obchodní poradenství, propagace, provozování online trhu pro kupující a prodejce výrobků a služeb, průzkum trhu, psaní reklamních textů, sběr údajů do počítačových databází, sestavování katalogů informací pro obchodní či reklamní účely, sjednávání a uzavírání obchodních transakcí pro třetí strany, šíření reklamních materiálů, vydávání reklamních textů; (42) aktualizace počítačového softwaru, analýza počítačových systémů, hosting webových stránek, instalace počítačového softwaru, počítačové programování, poradenství v oblasti informačních technologií, poradenství v oblasti navrhování webových stránek, poradenství v oblasti počítačového softwaru, poradenství v oblasti počítačových technologií, poskytování informací o počítačových technologiích a programování prostřednictvím webových stránek, pronájem počítačového softwaru, pronájem webových serverů, průmyslový design, serverhosting, tvorba počítačového softwaru, tvorba



počítačových systémů, údržba počítačového softwaru, vytváření a navrhování webových katalogů informací pro jiné osoby, vytváření a údržba webových stránek pro jiné osoby.

(511) 35, 42

(540)

**foxy.cz**

(111) **365161**

(220) 29.06.2017

(320) 03.05.2017

(442) 15.11.2017

(151) 21.02.2018

(730) **Novartis AG**, CH-4002 Basel, CH

(740) Vsetečka, Zelený, Švorčík, Kalenský & Partners, JUDr. Michal Havlík, advokát, Hálkova 2, Praha 2, 12000

(210) O-540717

(510) (5) farmaceutické přípravky pro humánní užití.

(511) 5

(540)

**AGODEPRIN**

(111) **365162**

(220) 29.06.2017

(320) 21.04.2017

(442) 15.11.2017

(151) 21.02.2018

(730) **Novartis AG**, CH-4002 Basel, CH

(740) Vsetečka, Zelený, Švorčík, Kalenský & Partners, JUDr. Michal Havlík, advokát, Hálkova 2, Praha 2, 12000

(210) O-540718

(510) (5) farmaceutické přípravky pro humánní užití, zejména antidepresiva.

(511) 5

(540)

**GATEMEEN**

(111) **365163**

(220) 07.07.2017

(320) 07.07.2017

(442) 15.11.2017

(151) 21.02.2018

(730) **TOP TANK s.r.o.**, Janáčkovo nábřeží 13/1153, Praha 5, 15000, CZ

(210) O-540829

(591) Barevná

(510) (25) oděvy, obuv, oděvní doplňky spadající do této třídy; (34) cigarety, tabák; (35) maloobchodní služby týkající se prodeje zboží, a to čajů, kávy, výrobků určených pro lidskou výživu, cukrovínek, alkoholu, piva, nealkoholických nápojů, parfémů, kosmetiky, oděvů, obuvi, oděvních doplňků, cestovních potřeb, upomínkových předmětů, tabákových výrobků a pomůcek pro kuřáky, reklama, předvádění zboží, zaslání reklamních materiálů, pronájem reklamních ploch, poradenské a konzultační služby v oblasti prodeje zboží a reklamy.

(511) 25, 34, 35

(540)



(111) **365164**

(220) 07.07.2017

(320) 07.07.2017

(442) 15.11.2017

(151) 21.02.2018

(730) **Černohorský Ivan Dr.**, Opatovická 180/8, Praha 1 - Nové Město, 11000, CZ

**Lang Ondřej**, Ludovita Štúra 1074/7, Ostrava - Poruba, 70800, CZ

(740) JUDr. Jindřiška Šulcová, patentový zástupce, U Statku 77, Mnichovo Hradiště, Hněvousice, 29501

(210) O-540842

(510) (28) hry, hračky, potřeby pro sport zařazené v této třídě; (35) zprostředkování zaměstnání, personalistické služby, konzultační služby v oblasti zprostředkování zaměstnání a personalistických služeb; (41) vzdělávání v oblasti personalistiky, vzdělávání v oblasti zprostředkování zaměstnání a vzdělávání v oblasti psychologické diagnostiky; (44) psychologická diagnostika a poradenství, konzultační služby v oblasti psychologické diagnostiky a poradenství.

(511) 28, 35, 41, 44

(540)

*Smavimi*

(111) **365165**

(220) 12.07.2017

(320) 12.07.2017

(442) 15.11.2017

(151) 21.02.2018

(730) **Hyundai Motor Czech s.r.o.**, Siemensova 2717/4, Praha 5, 15500, CZ

(740) HAVEL & PARTNERS s.r.o., advokátní kancelář, Mgr. Robert Nešpůrek LL.M., advokát, Na Florenci 2116/15, Praha 1, Nové Město, 11000

(210) O-540944

(510) (12) auta, automobilové pneumatiky, automobilové podvozky, automobilové řetězy, automobily, sluneční clony pro automobily, bezpečnostní pásy pro sedadla vozidel, bezpečnostní popruhy, pásy pro sedadla vozidel, bezpečnostní sedačky pro děti (automobilové), brzdy vozidel, čalounění vozidel, čelní ochranná skla, lepicí kaučukové záplaty na opravy duší pneumatik, nářadí na opravu duší, duše pneumatik, dveře dopravních prostředků, hlavy kol, hnací (pohonné) mechanismy pro pozemní vozidla, motory pro pozemní vozidla, kapoty (víka) na automobilové motory, kapoty (vozidel), kapoty, střechy automobilové, karosérie automobilů, elektrické motory pro pozemní vozidla, nápravy vozidel, nárazníky pro vozidla, nárazníky automobilů, zavazadlové nosiče pro vozidla, nosiče jízdních kol, automobilové nosiče lyží, okna pro vozidla, opěrky hlavy na sedadla vozidel, opravářské nářadí na opravu pneumatik, osobní automobily, paprsky kol vozidel, pásy na protektorování pneumatik, tlumiče pérování automobilů, pláště pneumatik, pneumatiky, pneumatiky pozemních vozidel, pneumatiky pro kola vozidel, podvozky (rámy) vozidel, podvozky vozidel, poplašná zabezpečovací zařízení pro vozidla (alarmy), potahy na sedadla vozidel, potahy vozidel, protioslňovací zařízení (pomůcky do vozidel), protismyková zařízení na pneumatiky vozidel, vzduchové pumpy (výstroj vozidel), ráfky kol vozidel, rychlostní převodové skříně pro vozidla, protismykové sněhové řetězy, sedadla pro vozidla, signalizační zařízení automobilů pro jízdu vzad, směrovky pro dopravní prostředky, směrovky vozidel, jiné než části motorů (strojů), sportovní auta, stěrače skel, torzní tyče pro vozidla, volanty vozidel, vyvažovací zařízení kol pozemních vozidel, zabezpečovací zařízení proti zcizení vozidel a zvedání zadních dveří pozemních vozidel, zpětná zrcátka; (37) údržba a opravy automobilů, zařízení oprav automobilů, instalace automobilového příslušenství, instalace automobilových interiérů na objednávku, instalace elektrického a elektronického vybavení, úpravy vozidel, opravy a finální úpravy karoserií pro třetí osoby; (42) služby v oblasti designu, automobilového designu, designu vozidel, technického designu, grafického designu, designu průmyslových výrobků a spotřebního zboží včetně elektroniky a včetně veškerého příslušenství a doplňků v rozsahu této třídy, služby v oblasti designu vozidel jejich interiérů a příslušenství, tvorba a příprava skic a vizualizací pro designy uvedené v této třídě, služby v oblasti výzkumu a vývoje v rozsahu této třídy.

(511) 12, 37, 42

(540)

## i10 Best of Family

- (111) **365166**  
(220) 12.07.2017  
(320) 12.07.2017  
(442) 15.11.2017  
(451) 21.02.2018  
(730) **Hyundai Motor Czech s.r.o.**, Siemensova 2717/4, Praha 5, 15500, CZ  
(740) HAVEL & PARTNERS s.r.o., advokátní kancelář, Mgr. Robert Nešpůrek LL.M., advokát, Na Florenci 2116/15, Praha 1, Nové Město, 11000  
(210) O-540945  
(510) (12) auta, automobilové pneumatiky, automobilové podvozky, automobilové řetězy, automobily, sluneční clony pro automobily, bezpečnostní pásy pro sedadla vozidel, bezpečnostní popruhy, pásy pro sedadla vozidel, bezpečnostní sedačky pro děti (automobilové), brzdy vozidel, čalounění vozidel, čelní ochranná skla, lepicí kaučukové záplaty na opravy duší pneumatik, nářadí na opravu duší, duše pneumatik, dveře dopravních prostředků, hlavy kol, hnací (pohonné) mechanismy pro pozemní vozidla, motory pro pozemní vozidla, kapoty (víka) na automobilové motory, kapoty (vozidel), kapoty, střechy automobilové, karosérie automobilů, elektrické motory pro pozemní vozidla, nápravy vozidel, nárazníky pro vozidla, nárazníky automobilů, zavazadlové nosiče pro vozidla, nosiče jízdních kol, automobilové nosiče lyží, okna pro vozidla, opěrky hlavy na sedadla vozidel, opravářské nářadí na opravu pneumatik, osobní automobily, paprsky kol vozidel, pásy na protektorování pneumatik, tlumiče pérování automobilů, pláště pneumatik, pneumatiky, pneumatiky pozemních vozidel, pneumatiky pro kola vozidel, podvozky (rámy) vozidel, podvozky vozidel, poplašná zabezpečovací zařízení pro vozidla (alarmy), potahy na sedadla vozidel, potahy vozidel, protiosňovací zařízení (pomůcky do vozidel), protismyková zařízení na pneumatiky vozidel, vzduchové pumpy (výstroj vozidel), ráfky kol vozidel, rychlostní převodové skříně pro vozidla, protismykové sněhové řetězy, sedadla pro vozidla, signalizační zařízení automobilů pro jízdu vzad, směrovky pro dopravní prostředky, směrovky vozidel, jiné než části motorů (strojů), sportovní auta, stěrače skel, torzní tyče pro vozidla, volanty vozidel, vyvažovací zařízení kol pozemních vozidel, zabezpečovací zařízení proti zcizení vozidel a zvedání zadních dveří pozemních vozidel, zpětná zrcátka; (37) údržba a opravy automobilů, zařizování oprav automobilů, instalace automobilového příslušenství, instalace automobilových interiérů na objednávku, instalace elektrického a elektronického vybavení, úpravy vozidel, opravy a finální úpravy karoserií pro třetí osoby; (42) služby v oblasti designu, automobilového designu, designu vozidel, technického designu, grafického designu, designu průmyslových výrobků a spotřebního zboží včetně elektroniky a včetně veškerého příslušenství a doplňků v rozsahu této třídy, služby v oblasti designu vozidel jejich interiérů a příslušenství, tvorba a příprava skic a vizualizací pro designy uvedené v této třídě, služby v oblasti výzkumu a vývoje v rozsahu této třídy.

(511) 12, 37, 42

(540)

## i20 Best of Family

- (111) **365167**  
(220) 12.07.2017  
(320) 12.07.2017  
(442) 15.11.2017  
(451) 21.02.2018  
(730) **Hyundai Motor Czech s.r.o.**, Siemensova 2717/4, Praha 5, 15500, CZ  
(740) HAVEL & PARTNERS s.r.o., advokátní kancelář, Mgr. Robert Nešpůrek LL.M., advokát, Na Florenci 2116/15, Praha 1, Nové Město, 11000  
(210) O-540946  
(510) (12) auta, automobilové pneumatiky, automobilové podvozky, automobilové řetězy, automobily, sluneční clony pro automobily, bezpečnostní pásy pro sedadla vozidel, bezpečnostní popruhy, pásy pro sedadla vozidel, bezpečnostní sedačky pro děti (automobilové), brzdy vozidel, čalounění vozidel, čelní ochranná skla, lepicí kaučukové záplaty na opravy duší pneumatik, nářadí na opravu duší, duše pneumatik, dveře dopravních prostředků, hlavy kol, hnací (pohonné) mechanismy pro pozemní vozidla, motory pro pozemní vozidla, kapoty (víka) na automobilové motory, kapoty (vozidel), kapoty, střechy automobilové, karosérie automobilů, elektrické motory pro pozemní vozidla, nápravy vozidel, nárazníky pro vozidla, nárazníky automobilů, zavazadlové nosiče pro vozidla, nosiče jízdních kol, automobilové nosiče lyží, okna pro

vozidla, opěrky hlavy na sedadla vozidel, opravářské nářadí na opravu pneumatik, osobní automobily, paprsky kol vozidel, pásy na protektorování pneumatik, tlumiče pérování automobilů, pláště pneumatik, pneumatiky, pneumatiky pozemních vozidel, pneumatiky pro kola vozidel, podvozky (rámy) vozidel, podvozky vozidel, poplašná zabezpečovací zařízení pro vozidla (alarmy), potahy na sedadla vozidel, potahy vozidel, protiosňovací zařízení (pomůcky do vozidel), protismyková zařízení na pneumatiky vozidel, vzduchové pumpy (výstroj vozidel), ráfky kol vozidel, rychlostní převodové skříně pro vozidla, protismykové sněhové řetězy, sedadla pro vozidla, signalizační zařízení automobilů pro jízdu vzad, směrovky pro dopravní prostředky, směrovky vozidel, jiné než části motorů (strojů), sportovní auta, stěrače skel, torzní tyče pro vozidla, volanty vozidel, vyvažovací zařízení kol pozemních vozidel, zabezpečovací zařízení proti zcizení vozidel a zvedání zadních dveří pozemních vozidel, zpětná zrcátka; (37) údržba a opravy automobilů, zařizování oprav automobilů, instalace automobilového příslušenství, instalace automobilových interiérů na objednávku, instalace elektrického a elektronického vybavení, úpravy vozidel, opravy a finální úpravy karoserií pro třetí osoby; (42) služby v oblasti designu, automobilového designu, designu vozidel, technického designu, grafického designu, designu průmyslových výrobků a spotřebního zboží včetně elektroniky a včetně veškerého příslušenství a doplňků v rozsahu této třídy, služby v oblasti designu vozidel jejich interiérů a příslušenství, tvorba a příprava skic a vizualizací pro designy uvedené v této třídě, služby v oblasti výzkumu a vývoje v rozsahu této třídy.

(511) 12, 37, 42

(540)

## i30 Best of Czech

- (111) **365168**  
(220) 12.07.2017  
(320) 12.07.2017  
(442) 15.11.2017  
(451) 21.02.2018  
(730) **Hyundai Motor Czech s.r.o.**, Siemensova 2717/4, Praha 5, 15500, CZ  
(740) HAVEL & PARTNERS s.r.o., advokátní kancelář, Mgr. Robert Nešpůrek LL.M., advokát, Na Florenci 2116/15, Praha 1, Nové Město, 11000  
(210) O-540947  
(510) (12) auta, automobilové pneumatiky, automobilové podvozky, automobilové řetězy, automobily, sluneční clony pro automobily, bezpečnostní pásy pro sedadla vozidel, bezpečnostní popruhy, pásy pro sedadla vozidel, bezpečnostní sedačky pro děti (automobilové), brzdy vozidel, čalounění vozidel, čelní ochranná skla, lepicí kaučukové záplaty na opravy duší pneumatik, nářadí na opravu duší, duše pneumatik, dveře dopravních prostředků, hlavy kol, hnací (pohonné) mechanismy pro pozemní vozidla, motory pro pozemní vozidla, kapoty (víka) na automobilové motory, kapoty (vozidel), kapoty, střechy automobilové, karosérie automobilů, elektrické motory pro pozemní vozidla, nápravy vozidel, nárazníky pro vozidla, nárazníky automobilů, zavazadlové nosiče pro vozidla, nosiče jízdních kol, automobilové nosiče lyží, okna pro vozidla, opěrky hlavy na sedadla vozidel, opravářské nářadí na opravu pneumatik, osobní automobily, paprsky kol vozidel, pásy na protektorování pneumatik, tlumiče pérování automobilů, pláště pneumatik, pneumatiky, pneumatiky pozemních vozidel, pneumatiky pro kola vozidel, podvozky (rámy) vozidel, podvozky vozidel, poplašná zabezpečovací zařízení pro vozidla (alarmy), potahy na sedadla vozidel, potahy vozidel, protiosňovací zařízení (pomůcky do vozidel), protismyková zařízení na pneumatiky vozidel, vzduchové pumpy (výstroj vozidel), ráfky kol vozidel, rychlostní převodové skříně pro vozidla, protismykové sněhové řetězy, sedadla pro vozidla, signalizační zařízení automobilů pro jízdu vzad, směrovky pro dopravní prostředky, směrovky vozidel, jiné než části motorů (strojů), sportovní auta, stěrače skel, torzní tyče pro vozidla, volanty vozidel, vyvažovací zařízení kol pozemních vozidel, zabezpečovací zařízení proti zcizení vozidel a zvedání zadních dveří pozemních vozidel, zpětná zrcátka; (37) údržba a opravy automobilů, zařizování oprav automobilů, instalace automobilového příslušenství, instalace automobilových interiérů na objednávku, instalace elektrického a elektronického vybavení, úpravy vozidel, opravy a finální úpravy karoserií pro třetí osoby; (42) služby v oblasti designu, automobilového designu, designu vozidel, technického designu, grafického designu, designu průmyslových výrobků a spotřebního zboží včetně elektroniky a včetně veškerého příslušenství a doplňků v rozsahu této třídy, služby v oblasti designu vozidel jejich interiérů a příslušenství, tvorba a příprava skic a vizualizací pro designy uvedené v této třídě, služby v oblasti výzkumu a vývoje v rozsahu této třídy.

(511) 12, 37, 42  
(540)

## ix20 Best of Czech

(111) **365169**  
(220) 12.07.2017  
(320) 12.07.2017  
(442) 15.11.2017  
(151) 21.02.2018  
(730) **Maso-závod Hovorany, spol. s r.o.**, Okružní 814, Čejkovice, 69615, CZ  
(740) Ing. Zdeněk Kučera, Dlouhá 207 (P.O.Box 92), Slušovice, 76315  
(210) O-540957  
(510) (29) maso, ryby, drůbež, zvěřina a výrobky z nich jako masné výrobky, klobásy, salámy, párky, šunka, uzeniny, masové konzervy, veškeré zabijačkové výrobky, balené masové zboží, masové polotovary, paštiky, výtažky masové, slanina, potravinové polotovary a jídla na báze masa chlazené, mražené a konzervované; (35) počítačové on-line maloobchodní a velkoobchodní služby s výrobky ve tř. 29, pomoc při řízení obchodní činnosti, obchodní konzultace v oblasti distribuce zboží, zasilání katalogů, objednávky zboží, dovozní a vývozní kancelář, obchodní nebo podnikatelské poradenství, reklama, administrativní práce, zprostředkovatelská činnost v oblasti obchodu a obchodních služeb s výrobky ve tř. 29, činnost ekonomických poradců, maloobchodní, velkoobchodní a elektronický prodej potravin, zejména masa a masných výrobků a hotových jídel, zprostředkování v oblasti nákupu a prodeje potravin a potravinářských surovin, poskytování obchodních informací, průzkumy trhu, předvádění výrobků, organizování a pořádání prodejních a reklamních akcí a výstav, automatizované i ruční zpracování dat; (40) zpracování masa a masných výrobků, uzení potravin, řeznictví, sušení a mražení potravin.

(511) 29, 35, 40  
(540)

## TEMPLÁŘ

(111) **365170**  
(220) 26.07.2017  
(320) 26.07.2017  
(442) 15.11.2017  
(151) 21.02.2018  
(730) **LiteCom s.r.o.**, Kopaniny 58/47, Popůvky, 66441, CZ  
(740) Mgr. Zuzana Matulová, advokát, Mgr. Zuzana Matulová, Koliště 55, Brno, 60200  
(210) O-541202  
(510) (35) obchodní analýzy, průzkum a informační služby, obchodní zprostředkovatelské služby služby a obchodní informace pro spotřebitele, pomoc v obchodní a podnikatelské činnosti, management a administrativní služby, reklama, marketing a propagační služby, reklamní, marketingové a propagační služby; (36) finanční a peněžní služby a bankovní služby, finanční odhady, služby nemovitostní (realitní služby), služby úschovy, získávání finančních prostředků a sponzorování, akvizice a převod peněžních pohledávek, alokace aktiv, bankovní a finanční služby, agentury pro vymáhání dluhů, bankovní služby v oblasti přijímání vkladů s pevným splátkovým kalendářem, diskontní faktoring (odkupování pohledávek se slevou), dluhové poradenství, faktoring, faktoring finančních projektů, faktoring pohledávek, faktoringové služby, faktoringové služby týkající se faktur, administrativní služby v oblasti investic, akvizice pro finanční investice, finanční a investiční služby, finanční investiční služby, finanční poradenství v oblasti investic do nemovitostí, finanční řízení zaměstnaneckých penzijních plánů, finanční služby související s investicemi, finanční služby správy investic, finanční služby týkající se investic, finanční služby v oblasti investic, finanční správa kolektivních investičních programů, finanční správa v oblasti investic, financování investic, investice do nemovitostí, investice do podílových fondů, analýza finančních investic a průzkum v oblasti cenných papírů, daňové poradenství (nikoliv účetnictví), daňové plánování (ne účetnictví), ekonomická a finanční analýza, ekonomické a finanční poradenské služby, ekonomické finanční výzkumné služby, ekonomicko-finanční výzkumné služby, rizikový kapitál (služby vztahující se k jeho poskytování), služby týkající se hledání rizikového kapitálu, služby týkající se poskytování rizikového kapitálu, finanční a realitní oceňování, finanční oceňování nemovitostí, finanční oceňování osobního vlastnictví a nemovitostí, finanční oceňování pronajatých nemovitostí, hodnocení a oceňování majetku, finanční odhady nemovitostí k daňovým účelům, hodnocení nemovitostí (oceňování); (41) vydavatelská činnost a zpravodajství,

editování psaných textů, elektronická nakladatelská činnost (služby), elektronická vydavatelská činnost, elektronické on-line publikace periodik a knih, služby v oblasti vzdělávání, zábavy a sportu, dětské školy, akademické poradenství pro děti ve školním věku, vzdělávací a školicí služby, akademie (vzdělávání), analýza výsledků vzdělávacích testů a dat pro třetí osoby, budování týmů (vzdělávání), další vzdělávání, doučování, překladatelské a tlumočnické služby, poskytování překladatelských služeb.

(511) 35, 36, 41  
(540)

## LiteCom

(111) **365171**  
(220) 26.07.2017  
(320) 26.07.2017  
(442) 15.11.2017  
(151) 21.02.2018  
(730) **S&P Media Holding, s.r.o.**, Revoluční 1082/8, Praha 1, 11000, CZ  
(210) O-541204  
(510) (9) multimediální záznamy, audio a video záznamy; (16) tiskoviny, časopisy, fotografie, letáky, plakáty; (36) pořádání dobročinných sbírek, získávání finančních prostředků a sponzorování, získávání finančních prostředků pro politické účely, finanční sponzorství, rozvoj a koordinace dobrovolnických projektů pro charitativní organizace; (45) duchovní poradenství, služby v oblasti politického lobování, lobbistické služby, s výjimkou těch pro komerční účely.

(511) 9, 16, 36, 45  
(540)

## Do toho

(111) **365172**  
(220) 28.07.2017  
(320) 28.07.2017  
(442) 15.11.2017  
(151) 21.02.2018  
(730) **Ad fontem, z.s.**, Klecandova 712/11, Brno, Černá Pole, 61300, CZ  
(740) Advokátní kancelář Mgr. Jiřina Svojanovská, Mgr. Jiřina Svojanovská, Šilingrovo náměstí 257/3, Brno, Brno-město, 60200  
(210) O-541264  
(510) (9) data, databáze a jiné informační produkty na magnetických, elektronických a optických nosičích, související software a hardware, nosiče dat všeho druhu spadající do třídy 9, a to databázový software, software elektronických tabulkových procesorů, software pro použití ve zpracování textu, elektronické poště, kalendáři a plánování, dtp, úprava obrázků, vytváření a úpravě grafiky, kreslení, projektování a návrhu na počítači, vytváření multimediálních prezentací, počítačové programy pro hledání, získávání, zobrazování a analýzu geografických a demografických informací a pro vytváření vlastních map a jiných zobrazení geografických a demografických informací, počítačový software, síťový software, software pro správu pracovních skupin a projektů, software pro návrh, vytváření, údržbu a přístup k přízpusobeným vnitřním síťovým místům a místům v globálních komunikačních sítích, výukový počítačový software pro použití na vnitřních počítačových sítích a globálních počítačových sítích, a to software pro vytváření, úpravu a doručování textových a grafických informací, lokálně a vzdáleně, kompilační programy, ladicí programy a pomocné programy pro vytváření síťových aplikací na vnitřní síti a globální komunikační síti, počítačové programy pro pomoc vývojářům při vytváření programového kódu, pro použití ve vnitřních počítačových sítích a globálních komunikačních sítích, počítačové programy pro provádění vývojových programů a aplikačních programů ve společném vývojovém prostředí, software pro návrh, vytváření, údržbu a přístup ke správě dokumentů, tvorbě úložných systémů a systémů pro zpřístupňování, software pro tvorbu dokumentů, ukládání, získávání, řízení kolizí, sledování historie verzí, profilování, řízení přístupu a zabezpečení, software pro automatické upozorňování uživatelů o aktualizaci dokumentů, software pro plánování schůzek a událostí a upozorňování a pro zveřejňování zpráv na vnitřních síťových místech a místech na globální komunikační síti, software pro odesílání odkazů na vnitřní síťová místa a místa v globální komunikační síti, software pro třídění do kategorií, vyhledávání a získávání dokumentů a dat na vnitřních počítačových sítích, počítačové programy pro použití na a spolu s počítačovými sítěmi a globálními komunikačními sítěmi, a to programy pro identifikaci, registraci a ověřování uživatelů, programy pro automatizaci procesu přihlašování pro přístup k webovým místům nebo vnitřním sítím, bezpečnostní a šifrovací programy, programy pro

udržování soukromí uživatele, programy pro udržování a aktualizaci uživatelských profilů, programy pro udržování profilů serveru, počítačové programy pro použití a usnadnění elektronického obchodování a bezpečného přenosu finančních informací uživatele pro použití v jednotlivých nákupech, počítačový software pro použití ve vývoji počítačových programů, počítačové programy pro zajišťování vylepšených funkcí elektronické pošty a plánování, počítačové programy pro správu, zobrazování a úpravu souborů, dokumentů, zpráv elektronické pošty a komunikace na soukromých sítích a globální počítačové sítě, počítačové programy pro plánování schůzek a událostí, správu skupinových kalendářů, delegování úkolů a vytváření sestav, záznam poznámek, přenos dat do a z databází a do a z počítačových programů a počítačových souborů, programy adresářů, programy pro vytáčení telefonu, programy pro opravu typografických chyb a chyb ve velikosti písmen, programy pro sčítání odpovědí na hlasování, instrukční příručky pro ně prodávané jako celek, počítačové programy, a to grafické, obrazové a prezentační programy pro tištěné a elektronické dokumenty a prezentace a uživatelské příručky prodávané spolu s programy jako jednotka, software pro vytváření, úpravu a udržování webových míst a míst na intranetu, počítačové programy pro vývoj jiných počítačových programů, kompilátory, editory, ladicí programy a pomocné programy pro vytváření a testování jiných počítačových programů, počítačové programy pro provádění vývojových programů a aplikačních programů, úplná řada počítačových aplikačních programů pro obchodní a osobní použití, elektronické a datové sítě, multimediální informační katalogy, elektronické časopisy, programové vybavení pro informační technologie a pro komunikaci, programové vybavení umožňující elektronické obchodování, nahraný software na CD a DVD discích a magnetických médiích; (16) papír, lepenka a výrobky z těchto materiálů (a to bločky, formuláře, karty, krabice, letáky, listky, návody, prospekty, podložky, poustače, štítky, informační seznamy, pozvánky, věcnostní karty, trubky, výplňové balicí materiály, visačky, reklamní tabule), tiskárenské výrobky, tiskoviny všeho druhu, časopisy, periodika, sešity, knihy, brožury, potřeby pro knižní vazby, tištěné propagační materiály a publikace, papírenské zboží, fotografie, kalendáře, katalogy, prospekty, plakáty, razítka, pohlednice, obálky, obaly na spisy, zápisníky, záložky do knih, desky na dokumenty, dopisní papír, držáky na psací potřeby, etikety kromě textilních, samolepky, vlajky papírové, papír balicí, papírové ubrusky, psací potřeby, psací podložky, psací soupravy, kancelářské pořadače, učební a školní potřeby a pomůcky s výjimkou přístrojů, šablony, seznamy, adresáře, registry, plastické obaly, které nejsou zařazeny do jiných tříd, billboardy v rámci této třídy; (35) služby, poradenství v obchodní činnosti, poradenství pro spotřebitele (komerční informace a rady pro spotřebitele), spotřebitelská poradna, poradenské služby v rámci této třídy, personální poradenství, poskytování pomoci při provozu obchodu včetně zprostředkování obchodních a souvisejících obchodně personálních záležitostí (i pomoci elektronických sítí), poskytování obchodních nebo podnikatelských informací, komerční informační kancelář, inzertní, reklamní a propagační činnost, zajištění a realizace reklamních kampaní, organizování výstav a veletrhů k reklamním a obchodním účelům, organizování doprovodných programů a společenských akcí k reklamním a obchodním účelům, správa obchodních zájmů třetích osob, vypracování statistických přehledů, poradenství v oblasti organizace a ekonomiky podnikání, on-line reklama na datové komunikační sítě, on-line inzerce, výstavy komerční a reklamní, předváděcí činnost, vedení databáze účastníků, automatizované zpracování dat, vedení databáze, vyhledávání, indexování, spojování a uspořádání dat pro internet a po internetu, kompilace, uspořádání a třídění informací, poradenská a konzultační služba v oblasti reklamy v médiích a na Internetu, aktualizace a údržba dat v počítačových databázích, aktualizace reklamních materiálů, aranžování výkladů, design reklamních materiálů, fotokopírování, inzerce poštou, komerční správa licencí na výrobky a služby ostatních, marketing, optimalizace provozu webových stránek, průzkum veřejného mínění, průzkum a analýzy trhů, distribuce zboží k reklamním účelům, rozmnožování dokumentů, obstaravatelská a zprostředkovatelská činnost v této oblasti, direkt mailing, psaní reklamních textů, rozhlasová a televizní reklama, rozšiřování reklamních materiálů (letáky, prospekty, tisky, vzorky), styky s veřejností, vyhledávání sponzorů, vylepování plakátů; (38) šíření informací, a to prostřednictvím webových stránek, počítačové komunikace, elektronická pošta, přenos zpráv a obrazových informací pomocí počítačů, power-pointové prezentace, komunikace prostřednictvím terminálů, služby přenosu v oblasti poskytování informačních služeb prostřednictvím spojových počítačových sítí v podobě elektronických informačních katalogů, elektronických novin a časopisů, knih v elektronické podobě, provozování serverů, a to mapový server, poskytování internetových

diskusních fór, informační kanceláře, posílání zpráv, poskytování přístupu k databázím, telekomunikačních připojení a uživatelského přístupu ke globální počítačové síti, pronájem zařízení pro přenos informací, rozhlasové vysílání, služby hlasové pošty, provozování konferenčních linek a fór, provoz vyhledávacích zařízení pro Internet, zprostředkování a pronájem přístupových časů k databázím; (39) přeprava a doprava, a to autobusová, automobilová a letecká, informační činnost o cestování a dopravě, organizování cest, rezervace dopravy a místenek, organizování okružních výletů a plaveb, turistické prohlídky, služby turistických kancelářů v rámci této třídy, pořádání zájezdů, poradenství v oblasti dopravy, zprostředkování dopravy a přepravy, pronájem vozidel a dopravních prostředků; (41) činnost vyučovací, výchovná, vzdělávací a zábavní, včetně pořádání specializačních doškolovacích kurzů, sympozií a konferencí, doprovodné programy (zábavní, kulturní), provozování pracovních diskusního a zájmového klubu, organizování výstav, doprovodných programů, společenských akcí a školení ke vzdělávacím, kulturním, výchovným a zábavním účelům, pořádání zábavních soutěží, odborné poradenství vztahující se k organizování výstav a veletrhů ke kulturním a vzdělávacím účelům, činnost v oblasti sportovních aktivit, nakladatelská a vydavatelská činnost, vydávání elektronických publikací, půjčovná činnost spadající do této třídy, obstaravatelská a zprostředkovatelská činnost v této oblasti, provozování univerzity třetího věku, pořádání divadelních představení, informace o možnostech zábavy, informace o výchově a vzdělávání, o možnostech rekreace, rozptýlení a zábavy, provozování knihoven, muzeí a sportovních zařízení, organizování plesů, pořizování a půjčování videozáznamů a fotografií, půjčování audiovizuálních přístrojů, knih, novin, časopisů, půjčování filmů, videokazet, herního vybavení, promítání filmů, organizování a řízení rozhlasových a televizních kurzů, pořádání soutěží krásy, služby klubové (výchovně-zábavní), služby v oblasti prodeje vstupenek (zábava), tlumočnické služby, služby klubů zdraví (zdravotní a kondiční cvičení), průvodcovské služby, profesní rekvalifikace, překladatelské služby; (43) hotelové služby, hotely (rezervace), kempy (provozování), motely (služby), ubytovny (turistické), penziony, penziony (rezervace), motely, poskytování přechodného ubytování, prázdninové tábory (ubytovací služby), provoz hotelového ubytování, přechodné ubytování (rezervace), provozování barů, bufetů, domovů pro seniory, provozování jídelen, restaurací a kaváren, pronajímání jednacích místností, židlí, stolů, ubrusů, skleněného nádobí, osvětlovacího zařízení, kuchyňských přístrojů, půjčování stanů, zajištění stravování, služby recepce pro přechodné ubytování, samoobslužné restaurace a jídelny; (45) právní a sociální poradenství pro jednotlivce, osobní, sociální a společenské služby poskytované k uspokojení potřeb jednotlivců v rámci této třídy, a to péče o seniory, vaření (v souvislosti s péčí o seniory v domácnosti), hlídání a péče o domácí zvířata, hlídání domů, doprovod, pochůzky spojené s péčí o domácnost, bezpečnostní služby na ochranu majetku a osob.

(511) 9, 16, 35, 38, 39, 41, 43, 45

(540)



(111) **365173**

(220) 01.08.2017

(320) 01.08.2017

(442) 15.11.2017

(151) 21.02.2018

(730) **Medek David**, Zelená 586/21, Olomouc, Neředín, 77900, CZ

(210) O-541321

(591) Barevná

(510) (16) jednorázové papírové výrobky, kancelářská lepidla a lepidla pro domácnost, gluten (kancelářské lepidlo nebo lepidlo pro domácnost), nosiče a dekorační materiály a materiály pro umělce, papír a lepenka, papírnické zboží a učební pomůcky, pasty a jiná lepidla pro kancelářské nebo domácí účely, pasty a jiná lepidla pro papírenství nebo domácnost,

pastý a jiná lepidla pro kancelářské nebo domácí použití, pytle a balicí a obalové materiály a materiály pro skladování z papíru, lepenky nebo z plastů, tiskoviny, tiskárenské výrobky, umělecké předměty a figuríny z papíru a lepenky a architektonické modely, klovatiny (lepidla) pro kancelářské účely nebo pro domácnost, lepidla (kancelářská nebo pro domácnost), lepidla ke kancelářským účelům nebo pro domácnost, lepidla na papír a domácí potřeby, lepidla pro kancelářské účely nebo pro použití v domácnosti, lepidla pro kancelářské účely nebo pro domácnost, lepidla pro papírenství a domácnost, lepidla pro papírenství nebo domácnost, lepidla pro použití v kanceláři a v domácnosti, vše spadající do této třídy; (24) látky, textilie, textilní výrobky a náhradní součásti pro textilní výrobky, vše spadající do této třídy; (25) obuv, oděvy, pokrývky hlavy; (28) hračky, hry a žertovné předměty, ozdoby pro slavnostní příležitosti a umělé vánoční stromky, přístroje a zařízení pro zábavní parky a hřiště, sportovní potřeby a vybavení, vybavení pro dětská hřiště, vše spadající do této třídy.

(511) 16, 24, 25, 28  
(540)



(111) **365174**  
(220) 02.08.2017  
(320) 02.08.2017  
(442) 13.09.2017  
(151) 21.02.2018  
(730) **CTECH s.r.o.**, Michelská 29/6, Praha 4, Michle, 14000, CZ  
(740) Mgr. David Krofta, Újezd 450/40, Praha 1 - Malá Strana, 11801  
(210) O-541348  
(510) (16) grafická znázornění, tištěné publikace, grafické tisky, katalogy; (35) marketing, obchodní průzkum, poradenství týkající se komunikační strategie v oblasti propagace, reklama, televizní reklama, výroba reklamních filmů, grafická úprava pro reklamní účely; (38) poskytování služeb virtuální privátní sítě, komunikace prostřednictvím virtuálních privátních sítí, radiokomunikace, satelitní přenos, streaming dat, přenos videa na objednávku; (41) filmové projekce, kaligrafické služby, vydavatelská činnost a zpravodajství, grafické zpracování informací, služby animace, a to speciální efekty pro film a video, služby v oblasti her virtuální reality poskytované on-line, televizní zábava, služby grafické úpravy nikoli k reklamním účelům; (42) design (grafické umění), grafické ilustrování pro třetí osoby, počítačem podporovaný design grafického videa, vývoj softwaru virtuální reality, navrhování a vývoj softwaru pro počítačové hry, počítačové programování, poradenství v oblasti informačních technologií.  
(511) 16, 35, 38, 41, 42  
(540)



(111) **365175**  
(220) 02.08.2017  
(320) 02.08.2017  
(442) 13.09.2017  
(151) 21.02.2018

(730) **CTECH s.r.o.**, Michelská 29/6, Praha 4, Michle, 14000, CZ  
(740) Mgr. David Krofta, Újezd 450/40, Praha 1, Malá Strana, 11801  
(210) O-541349  
(591) Barevná  
(510) (16) grafická znázornění, tištěné publikace, grafické tisky, katalogy; (35) marketing, obchodní průzkum, poradenství týkající se komunikační strategie v oblasti propagace, reklama, televizní reklama, výroba reklamních filmů, grafická úprava pro reklamní účely; (38) poskytování služeb virtuální privátní sítě, komunikace prostřednictvím virtuálních privátních sítí, radiokomunikace, satelitní přenos, streaming dat, přenos videa na objednávku; (41) filmové projekce, kaligrafické služby, vydavatelská činnost a zpravodajství, grafické zpracování informací, služby animace, a to speciální efekty pro film a video, služby v oblasti her virtuální reality poskytované on-line, televizní zábava, služby grafické úpravy nikoli k reklamním účelům; (42) design (grafické umění), grafické ilustrování pro třetí osoby, počítačem podporovaný design grafického videa, vývoj softwaru virtuální reality, navrhování a vývoj softwaru pro počítačové hry, počítačové programování, poradenství v oblasti informačních technologií.  
(511) 16, 35, 38, 41, 42  
(540)



(111) **365176**  
(220) 02.08.2017  
(320) 02.08.2017  
(442) 13.09.2017  
(151) 21.02.2018  
(730) **CTECH s.r.o.**, Michelská 29/6, Praha 4, Michle, 14000, CZ  
(740) Mgr. David Krofta, Újezd 450/40, Praha 1, Malá Strana, 11801  
(210) O-541350  
(510) (16) grafická znázornění, tištěné publikace, grafické tisky, katalogy; (35) marketing, obchodní průzkum, poradenství týkající se komunikační strategie v oblasti propagace, reklama, televizní reklama, výroba reklamních filmů, grafická úprava pro reklamní účely; (38) poskytování služeb virtuální privátní sítě, komunikace prostřednictvím virtuálních privátních sítí, radiokomunikace, satelitní přenos, streaming dat, přenos videa na objednávku; (41) filmové projekce, kaligrafické služby, vydavatelská činnost a zpravodajství, grafické zpracování informací, služby animace, a to speciální efekty pro film a video, služby v oblasti her virtuální reality poskytované on-line, televizní zábava, služby grafické úpravy nikoli k reklamním účelům; (42) design (grafické umění), grafické ilustrování pro třetí osoby, počítačem podporovaný design grafického videa, vývoj softwaru virtuální reality, navrhování a vývoj softwaru pro počítačové hry, počítačové programování, poradenství v oblasti informačních technologií.  
(511) 16, 35, 38, 41, 42  
(540)

**MOVISIO**

(111) **365177**  
(220) 09.08.2017  
(320) 09.08.2017  
(442) 15.11.2017  
(151) 21.02.2018  
(730) **Pivovar Vranov s.r.o.**, Vranov č. p. 67, Vranov, 66432, CZ  
(740) Patentový zástupce, Doc. Ing. Jindřich Špaček CSc., Svatopluka Čecha 1939/106a, Brno, Královo Pole, 61200  
(210) O-541537  
(510) (32) pivo a pivovarnické výrobky, sladové pivo, ochucené pivo, nealkoholické pivo, pšeničné pivo, ječmenné víno (pivo), černé pivo (pivo z praženého sladu), pivo s příchutí kávy, porter (silné černé pivo), stout (silné černé pivo), světlé pivo (svrchně kvašené), piva z rukodělných

pivovarů, pivo s nízkým obsahem alkoholu, root beer (nealkoholické pivo s rostlinnými výtažky); (33) lihoviny (alkoholické nápoje), destilované lihoviny, fermentované lihoviny, pивní pálenka; (43) pivnice, restaurace (služby), hotely, ubytovny a penziony, prázdninové a turistické ubytování, zajišťování přechodného ubytování, poskytování přechodného ubytování, ubytování o dovolených, apartmánové ubytování.

(511) 32, 33, 43  
(540)



(111) **365178**

(220) 11.08.2017

(320) 11.08.2017

(442) 15.11.2017

(151) 21.02.2018

(730) **Koreis-Brown Investment s.r.o.**, Plachého 880/26, Plzeň, 30100, CZ

(740) Mgr. Vojtěch Metelka advokát, Martinská 608/8, Plzeň, 30100

(210) O-541576

(591) Barevná

(510) (35) marketing nemovitostí, marketingové poradenství, marketingové služby; (36) správa nájemních, činžovních domů, pronájem a nájem trvalého ubytování, pronájem a nájem nemovitostí, sjednávání nájemních smluv a smluv o pronájmu nemovitostí, poradenství v oblasti nemovitostí, poradenství týkající se nemovitostí, poradenství v oblasti majetku (nemovitostí), poradenství v oblasti hypoték na obytné nemovitosti, finanční poradenství v oblasti investic do nemovitostí, sdružování nemovitostí, investice do nemovitostí, financování rozvoje nemovitostí, konzultace o nemovitostech, správa investic do nemovitostí, řízení investic do nemovitostí, získávání nemovitostí pro druhé, konzultace při koupi nemovitostí, pronájem nemovitostí všeho druhu, nemovitostní (realitní) konzultační služby, makléřské služby v oblasti nemovitostí, reklamní služby v oblasti nemovitostí; (43) dočasné ubytování (služby), poskytování dočasného ubytování, poskytování přechodného ubytování, poskytování rekreačního ubytování

(511) 35, 36, 43

(540)

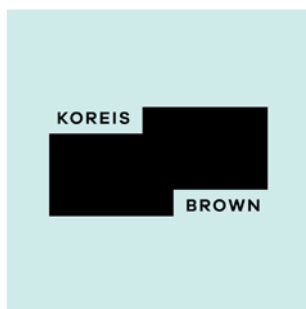

(111) **365179**

(220) 18.08.2017

(320) 18.08.2017

(442) 15.11.2017

(151) 21.02.2018

(730) **BVC Dom s.r.o.**, Kozi 916/5, Praha 1, Staré Město, 11000, CZ

(740) Ing. Robert Porubčan, Puškinova 19, Ivanka pri Dunaji, 90028

(210) O-541716

(510) (9) přístroje a nástroje vědecké, námořní, geodetické, fotografické, filmové, optické, přístroje pro vážení, měření, signalizaci, kontrolu (inspekci), záchranu a přístroje pro vyučování, přístroje a nástroje pro vedení, přepínání, přeměnu, akumulaci, regulaci nebo řízení elektrického proudu, přístroje pro záznam, převod, reprodukci zvuku nebo obrazu, magnetické nosiče dat, záznamové disky, kompaktní disky, DVD a ostatní digitální záznamové nosiče, mincové mechanismy, pokladny registrační, kalkulačky, zařízení na zpracování dat, počítače, počítačový software, hasicí přístroje, osobní ochranné prostředky proti nehodám, akumulátorové skříně, hustoměry, hydroměry, akustická poplašná zařízení, aktinometry, elektromagnetické cívky, elektrická zařízení pro dálkové zapalování, baterie na zapalování, zesilovače, ampérmetry, antény, měřidla, požární hlásiče, signalizační zařízení, komparátory, ukazatele výšky hladiny vody, ztrát elektrické energie a plynu, barometry, magnetické pásky, koncovky (elektrotechnika), galvanometry, tlačítka ke zvonkům, pláště elektrických kabelů, kalkulačky, kolektory elektrické, usměrňovače, zástrčky, zásuvky (elektrické), zástrčky, zásuvky (elektrické -), omezovače (elektrotechnika), přerušovače, vypínače, elektrické vodiče, měřicí přístroje, počítadla, světelná signalizace, blikáče, detektory, kreslené filmy, reproduktory, amplióny, rozvodné panely (elektřina), štíty fluorescenční, telefonní sluchátka, napájecí dráty, spojky elektrického vedení, konektory, elektronická relé, vysílací zařízení, vysíláčky (telekomunikace), vysílače elektronických signálů, pásky pro zvukové záznamy, cívky (fotografie), přístroje kontrolující teplotu, ergometry, elektrické kabely, bezpečnostní sítě (ochranné), ochranné plachty, nabíječky baterií, vysokofrekvenční přístroje, rádia, pojistky, jističe, plynoměry (měřicí přístroje), audiovizuální přijímače, hologramy, vlhkoměry, hygrometry, záchranné přístroje a zařízení, indikátory množství, tlumivky (elektřina), indukční, zařízení ke zpracování dat, promítací žárovky, diaprojektory, lasery, mikrofony, zrcadla (optika), spínače časové (automatické), s výjimkou těchto pro hodinářství, galvanické články, ohmmetry, optické přístroje a nástroje, počítače, nahané počítačové programy, přepěťové pojistky, videokazety, přístroje na nahrávání zvuku, přístroje na přenos zvuku, sirény, teploměry, s výjimkou lékařských, telefony, radarová zařízení, promítací přístroje, zámky (elektrické -), voltmetry, totalizátory, čas (přístroje na zaznamenávání -), přístroje pro indikaci teploty, televizní přijímače, dálkové ovladače, přístroje na dálkové ovládání, výstražná zařízení proti krádeži, bzučáky, magnetické disky, identifikační karty (magnetické -), pružné disky, diskety, magnetoskopy, videorekordéry, počítačové klávesnice, integrované obvody, polovodiče, čipy integrovaných obvodů, čipy s integrovanými obvody, elektrické vedení (materiály na -), solární články, elektrické dveřní zvonky, čtečky čárového kódu, wafery pro integrované obvody, CD-ROMy, nahané programy operačních systémů, počítačová periferní zařízení, počítačový software (nahané programy), počítačové programy, elektronická pera (vizuální zobrazovací zařízení), kódované magnetické karty, faxy, faxovací přístroje, magnetická média, magnetická kódovací zařízení, mikroprocesory, modemy, monitory (počítačový hardware), monitory (počítačové programy), myš (počítačové příslušenství), optické snímače, optické disky, optické nosiče dat, tiskárny pro použití s počítači, centrální procesorové jednotky (procesory), přehrávače kompaktních disků, přehrávače kazet, videokamery, telefonické záznamníky, elektronické diáře, detektory dýmu, skenery (přístroje pro zpracování informací), ukazatele stavu, přenosné počítače, poznámkové bloky, elektronické oznamovací tabule, videotelefony, publikace (elektronické -) (s možností stažení), počítačové programy, ke stažení, dekorativní magnety, bezdrátové telefony, podložky pod myš, optická vlákna, software pro počítačové hry, koaxiální kabely, kuchyňské časovače, stahovatelné soubory s hudbou, GPS (navigační přístroje), USB disky, tašky na počítače, obaly na přenosné počítače, rámečky na digitální fotografie, počítačové softwarové aplikace, ke stažení, chytré telefony (smartphony), tabletky, kódované odemykací karty, mobilní telefony, počítačový hardware, digitální panely, chytré brýle, přístroje pro hašení ohňů, chytré hodinky, černé skřínky (záznamníky údajů), termální kamery, bezpečnostní tokeny (šifrovací zařízení), digitální meteorologické stanice, chytré prsteny, humanoidní roboti s umělou inteligencí, výstražná zařízení proti krádeži, osobní alarmy, akustická poplašná zařízení, alarmy kouře, alarmy pro monitorování dětí, klávesnice pro bezpečnostní poplašná zařízení, elektrické zámky s poplašným zařízením, osobní bezpečnostní poplašná zařízení, ovládací panely pro bezpečnostní poplašná zařízení, elektronická poplašná zařízení proti vloupání, nosiče zvukových nahrávek, nahaný obsah (počítačové programy, data a informace), záznamy (zvukové záznamy), hudební zvukové záznamy, zvukové záznamy, gramofonové desky, nahané optické disky, zvukové pásky, přístroje a nástroje pro přehrávání desek, regulátory tepla (termostaty), přístroje ke

kontrola spotřeby tepla, zařízení na programování ústředního vytápění, elektrická ovládací zařízení pro řízení vytápění, monitory teploty (ventily) pro radiátory ústředního topení, monitory teploty (ventily) pro ústřední topné těleso radiátor, redukce (elektrina), článkový přepínač (elektrotechnika), redukce (adaptéry na kabely), elektrické jističe (vypínače), elektrické jističe (vypínače), jističe elektrických obvodů, požární únikové žebříky (bezpečnostní zařízení), požární únikové žebříky (bezpečnostní zařízení), promítací plátna, elektrické obvody a deskové obvody, zabezpečovací zařízení proti krádeži, elektrická, poplašná zařízení s dálkovým ovládáním (jiná než zařízení proti krádežím vozidel), chronografy, přístroje zaznamenávající čas, spojovací skříňky, svorkovnice (elektrotechnika), startovací kabely na motory, spojovací jednotky (elektrické kontakty), spojovací jednotky (elektrické kontakty), svorkovnice (elektrické spojovací -), vazební členy (zařízení na zpracování dat), vazební členy (zařízení pro zpracování dat), software pro dálkovou diagnostiku, přístroje pro diagnostiku elektrických instalací, software pro diagnostiku a odstraňování problémů, diagnostické přístroje jiné než k lékařským účelům, testovací přístroje pro diagnostické účely (jiné než lékařské), mechaniky pro optické disky, protipožární sprinklerové systémy, sprinklery (automatická rozstříkací zařízení k hašení požárů), přepětové ochrany, bleskojistky, regulátory osvětlení, spínače elektrického osvětlení, regulátory osvětlení jeviště, tlumivky pro elektrické osvětlovací příslušenství, videochůvičky, zařízení na poslouchání pro monitorování malých dětí, chůvičky, pákové ovladače k počítačům, interaktivní terminály, interaktivní video přístroje, interaktivní počítačové systémy, elektronické interaktivní bílé tabule, interaktivní počítačové herní programy, přístroje na dálkové ovládání, elektrické přístroje na dálkové ovládání, dálkové monitorovací přístroje, multifunkční dálková ovládání, univerzální dálkové ovladače, dálkové ovladače pro klimatizační zařízení, přístroje na dálkové ovládání pro ovládání osvětlení, dálkové ovladače pro okenní rolety, přístroje na dálkové ovládání vstupních míst, přijímače dálkového ovládání, vysílače dálkového ovládání; (37) stavebnictví, údržba nábytku, instalace a opravy elektrických spotřebičů, úklid interiérů (budov), oprava výrobků uvedených výše ve třídě 9 tohoto seznamu, opravy centrálních řídicích systémů budov, instalace výrobků uvedených výše ve třídě 9 tohoto seznamu, instalace centrálních řídicích systémů budov, instalace a opravy požárních hlásičů, montáž a opravy topných zařízení, bezpečnostní schránky (údržba a opravy -), trezorové místnosti (údržba a opravy -), instalace a opravy klimatizačních zařízení, instalace kuchyňského zařízení, stroje (montáž, údržba a opravy), instalační služby, údržba a opravy strojů, malování a natírání (interiérů a exteriérů -), instalace a opravy mrazicích zařízení, konzultace v oblasti stavitelství a stavebnictví, informace o opravách, instalace, údržba a opravy počítačového hardwaru, odrušování elektrických přístrojů, konzultace týkající se stavebnictví a stavitelství, opravy elektrického vedení; (42) vědecké a technologické služby a související výzkum a projektování, analytické a výzkumné služby v průmyslu, návrhy a vývoj počítačového hardwaru a softwaru, architektonické poradenství, projektování, technický průzkum, počítačové programování, pronájem zařízení na zpracování dat, průmyslový design, kalibrování (měření), aktualizování softwaru, poradenství v oblasti navrhování a vývoje počítačového hardwaru, pronájem počítačového softwaru, údržba softwaru, obnova počítačových dat (regenerace), analýzy počítačových systémů, navrhování počítačových systémů, tvorba a údržba webových stránek pro třetí osoby, hosting internetových stránek, počítačové programy (instalace -), monitorování počítačových systémů na dálku, pronájem počítačového serveru (serverhosting), uchování dat v elektronické podobě, technologické poradenství, poradenství v oblasti počítačových technologií, poradenství v oblasti telekomunikačních technologií, konzultace zaměřené na počítačovou bezpečnost, interiérová výzdoba, monitorování počítačových systémů za účelem odhalování selhání, poradenství v oblasti internetového zabezpečení, poradenství v oboru ochrany dat, služby kódování dat, monitorování počítačových systémů za účelem odhalování nepovoleného přístupu nebo narušení dat, elektronické monitorování osobních identifikačních údajů za účelem odhalování krádeže identity na Internetu, elektronické monitorování pohybů na platební kartě za účelem odhalování podvodů na Internet.

(511) 9, 37, 42  
(540)

**DOMOTRON**

(111) **365180**  
(220) 23.08.2017  
(320) 23.08.2017  
(442) 15.11.2017

(151) 21.02.2018  
(730) **Mládek Václav**, Radimovice u Želče č. p. 68, Radimovice u Želče, 39002, CZ  
(740) Doucha Šikola advokáti s.r.o., Mezibranská 579/7, Praha 1, Nové Město, 11000  
(210) O-541802  
(510) (1) chemické látky pro fotografii, chemické preparáty pro fotografii, fotografická média (filmy neexponované); (2) tonery, tiskařský toner; (9) fotobuňky, fototiskárny, fotoaparáty, fotografické fólie, fotografické blesky, fotografické diapozitivy, fotografické přístroje, fotografické vybavení, fotografické objektivy, fotografické negativy, fotografické zvětšovací přístroje, zařízení na vyvolávání fotografií, rámečky na digitální fotografie, pouzdra na fotografické přístroje, pouzdra na fotografická zařízení, fotografická média (exponované filmy), rámečky na fotografické diapozitivy, fotografická zařízení, dalekohledy, stativy (pro dalekohledy), pouzdra přizpůsobená pro dalekohledy, videokamery, paměťové karty, paměťová zařízení, čtečky paměťových karet, informační technologie a audiovizuální, multimediální a fotografické přístroje; (16) tiskárenské výrobky, materiály pro vazbu knih, papírnické zboží a učební pomůcky (s výjimkou přístrojů), kancelářské potřeby (s výjimkou nábytku), potřeby pro umělce, tištěné instruktážní manuály, tiskařské typy, tiskařské štočky, fotoalba, papírové rámečky na fotografie (pasparty), stojany na fotografie, obrazy, obrázky, přístroje na paspartování fotografií, rytiny (tisky), fotografie, paspartované a nepaspartované; (20) rámečky na fotografie, držáky na fotografie (rámečky), držáky (rámy) na fotografie; (40) tiskárenské služby, vyvolávání a zpracování fotografií a kinematografických filmů, tisk digitálně uložených obrázků a fotografií, vyvolávání fotografických filmů, kopírování fotografií, zpracování fotografických diapozitivů a snímků; (41) fotografování, fotografování na mikrofilm, editování fotografií, služby studia pro nahrávání kinofilmů.  
(511) 1, 2, 9, 16, 20, 40, 41  
(540)

**FotoFast**

(111) **365181**  
(220) 24.08.2017  
(320) 24.08.2017  
(442) 15.11.2017  
(151) 21.02.2018  
(730) **FORTUNA GAME a.s.**, Na Florenci 2116/15, Praha 1 - Nové Město, 11000, CZ  
(740) Mgr. Radek Schmitz, advokátní kancelář s.r.o., Mgr. Radek Schmitz, Podkovářská 933/3, Praha 9, 19000  
(210) O-541814  
(510) (35) inzertní, reklamní a propagační činnost, vydávání reklamních textů, pronájem reklamních ploch, reklamních bannerů a reklamních balonů, výroba reklamních klipů, vše v souvislosti s provozováním hazardních her, marketing k provozování hazardních her; (41) provozování a organizování hazardních her.  
(511) 35, 41  
(540)

**PRESTO**

(111) **365182**  
(220) 24.08.2017  
(320) 24.08.2017  
(442) 15.11.2017  
(151) 21.02.2018  
(730) **Martinko Michal Mgr.**, Vinohradská 343/6, Praha 2, 12000, CZ  
(210) O-541824  
(510) (35) analýzy nákladů, příprava a vyhotovení daňových přiznání, dodavatelské služby pro třetí osoby (nákup výrobků a služeb pro jiné podniky), dražby, fakturace, hospodářské (ekonomické) prognózy,

obchodní nebo podnikatelské informace, licence na výrobky a služby ostatních (komerční správa), analýzy nákupních a velkoobchodních cen, administrativní zpracování nákupních objednávek, pomoc při řízení obchodních a průmyslových podniků, poradenství v obchodní činnosti, obchodní management a podnikové poradenství, obchodní nebo podnikatelský průzkum, oceňování obchodních podniků, oceňování a odhady v oblasti podnikání, řízení průmyslových nebo obchodních podniků; (36) finanční analýzy, finanční informace, finanční odhady a oceňování (pojišťovnictví, bankovníctví, nemovitosti), finanční poradenství, finanční řízení, finanční služby, kapitálové investice, finanční konzultační služby, půjčky (financování).

(511) 35, 36

(540) **CRANE CONSTANCY CAPITAL**

(111) **365183**

(220) 24.08.2017

(320) 24.08.2017

(442) 15.11.2017

(151) 21.02.2018

(730) **Martinko Michal Mgr.**, Vinohradská 343/6, Praha 2, 12000, CZ

(210) O-541825

(510) (35) analýzy nákladů, příprava a vyhotovení daňových přiznání, dodavatelské služby pro třetí osoby (nákup výrobků a služeb pro jiné podniky), dražby, fakturace, hospodářské (ekonomické) prognózy, obchodní nebo podnikatelské informace, licence na výrobky a služby ostatních (komerční správa), analýzy nákupních a velkoobchodních cen, administrativní zpracování nákupních objednávek, pomoc při řízení obchodních a průmyslových podniků, poradenství v obchodní činnosti, obchodní management a podnikové poradenství, obchodní nebo podnikatelský průzkum, oceňování obchodních podniků, oceňování a odhady v oblasti podnikání, řízení průmyslových nebo obchodních podniků; (36) finanční analýzy, finanční informace, finanční odhady a oceňování (pojišťovnictví, bankovníctví, nemovitosti), finanční poradenství, finanční řízení, finanční služby, kapitálové investice, finanční konzultační služby, půjčky (financování).

(511) 35, 36

(540) **CRANE CONSTANCY HOLDING**

(111) **365184**

(220) 25.08.2017

(320) 25.08.2017

(442) 15.11.2017

(151) 21.02.2018

(730) **ALSTAP s.r.o.**, V Korytech 972/12, Praha 10, Strašnice, 10000, CZ

(210) O-541854

(591) Barevná

(510) (9) speciální ochranné oděvy a ochranná obuv, vše v rámci této třídy; (25) oděvy, obuv, kloboučnické zboží; (35) účetnictví, vedení účetních knih a revize účtů; (36) pronájem nemovitosti, bytů a nebytových prostor; (37) instalační a montážní služby, čištění, opravy a údržba, vše v oblasti stavebnictví, stavebnictví a demolice staveb; (42) provádění technických projektových studií pro stavební projekty.

(511) 9, 25, 35, 36, 37, 42

(540)



(111) **365185**

(220) 28.08.2017

(320) 28.08.2017

(442) 15.11.2017

(151) 21.02.2018

(730) **Šalitroš Radomír Ing.**, Slovenskej Jednoty 1, Košice, SK

(740) Mgr. Tomáš Jenčík, advokát, Vladislavova 1390/17, Praha 1, Nové Město, 11000

(210) O-541876

(510) (9) počítačový software (nahraný), počítačové programy (stahovatelné), stahovatelné počítačové aplikace, stahovatelné elektronické publikace; (16) tiskoviny, periodika, brožury, časopisy (periodika), desky na dokumenty, desky na dokumenty (kancelářské potřeby), šanony (kancelářské potřeby), kancelářské desky, formuláře (tištěné), fotografie (tištěné), grafické tisky, kalendáře, kancelářské potřeby, s výjimkou nábytku, katalogy, knihy, letáky, noviny, razítka, seznamy, adresáře, registry, tikety, tištěné publikace, tužky; (35) administrativní služby, aktualizace a údržba údajů v rejstřících, aktualizace a údržba dat v počítačových databázích, aktualizace reklamních materiálů, cílené zaslání reklamních materiálů, grafická úprava pro reklamní účely, indexace webových stránek pro obchodní nebo reklamní účely, marketing, návrh reklamních materiálů, obchodní informace, obchodní průzkum, obchodní správa licencí k výrobkům a službám jiných osob, obchodní zprostředkovatelské služby, online inzerce v počítačové síti, optimalizace návštěvnosti webových stránek, poradenství v oblasti komunikační strategie při styku s veřejností, poradenství v oblasti komunikační strategie v reklamě, poradenství v oblasti řízení lidských zdrojů, pořádání veletrhů pro obchodní či reklamní účely, poskytování obchodních informací prostřednictvím webových stránek, poskytování informací o obchodních kontaktech, PPC reklama, propagace, průzkum trhu, průzkum veřejného mínění, reklama, sběr údajů do počítačových databází, sestavování statistiky, sestavování katalogů informací pro obchodní či reklamní účely, styk s veřejností, šíření reklamních materiálů, systematizace údajů do počítačových databází, televizní reklama, venkovní reklama, zaznamenávání písemných sdělení a údajů, zpracování textu, zprostředkování obchodních informací, zprostředkování propagace, zprostředkování reklamy; (38) poskytování diskusních místností na internetu, poskytování online fór, poskytování přístupu do databází, služby zpravodajské agentury, streaming dat, televizní vysílání, zaslání zpráv; (41) elektronické publikování (DTP), koučink (školení), obrazové zpravodajství, online vydávání elektronických knih a časopisů, pořádání a uvádění koncertů, pořádání a vedení konferencí, pořádání a vedení kongresů, pořádání a vedení osobních vzdělávacích fór, pořádání a vedení seminářů, pořádání a vedení workshopů (školení), pořádání výstav ke kulturním nebo vzdělávacím účelům, poskytování elektronických publikací online bez možnosti stažení, poskytování televizních programů bez možnosti stažení prostřednictvím přenosu videa na objednávku, poskytování videí online bez možnosti stažení, vydávání knih, výuka, vzdělávací služby; (42) aktualizace počítačového software, analýza počítačových systémů, cloud computing, elektronické sledování osobních identifikačních údajů za účelem odhalení internetové krádeže identity, externí zálohování dat, hosting webových stránek, instalace počítačového software, konverze počítačových programů a dat, s výjimkou fyzické konverze, obnova počítačových dat, poradenství v oblasti počítačového software, poradenství v oblasti počítačových technologií, poskytování informací o počítačových technologiích a programování prostřednictvím webových stránek, provádění průzkumů, provádění studií technických projektů, sledování počítačových systémů za účelem odhalení nepovoleného přístupu nebo úniku dat, sledování počítačových systémů za účelem odhalení poruch, tvorba počítačového software, tvorba počítačových systémů, údržba počítačového software, ukládání elektronických dat, vytváření a navrhování webových katalogů informací pro jiné osoby (služby v oblasti informačních technologií).

(511) 9, 16, 35, 38, 41, 42

(540)



(111) **365185**

(220) 28.08.2017

(320) 28.08.2017

(442) 15.11.2017



- (111) **365186**  
(220) 28.08.2017  
(320) 28.08.2017  
(442) 15.11.2017  
(151) 21.02.2018  
(730) **1490 s.r.o.**, Sudkův Důl 10, Obrataň, 39501, CZ  
(740) JUDr. Petr Stoklásek, Pod stadiony 2719/19, Praha 5, Smíchov, 15000  
(210) O-541897  
(510) (29) maso, ryby, drůbež a zvěřina, masové výtažky, konzervované, mražené, sušené a vařené ovoce a zelenina, želé, džemy, kompoty, vejce, mléko a mléčné výrobky, jedlé oleje a tuky; (32) piva, minerální vody, šumivé nápoje a jiné nápoje nealkoholické, nápoje a šťávy ovocné, sirupy a jiné přípravky ke zhotovování nápojů; (33) alkoholické nápoje.  
(511) 29, 32, 33  
(540)

## Utopia

- (111) **365187**  
(220) 28.08.2017  
(320) 28.08.2017  
(442) 15.11.2017  
(151) 21.02.2018  
(730) **Podolský Cyril**, U Nemocnice 3373/6b, Břeclav, 69002, CZ  
(210) O-541898  
(510) (9) antény, audiovizuální zařízení pro výuku, automaty hudební, hrací skříně uváděné do chodu vhozením mince, nástroje na určování azimutu, barometry, brýle, pouzdra na brýle, brýle sluneční, brýle proti slunci, brýlové řetízky, buzoly, směrové kompas, clony na oči, čističe nosičů zvukových záznamů, čočky kontaktní, čočky optické, čtecí zařízení v televizi, dalekohledy, promítací přístroje na diapositivy, kreslené filmy, diktafony, gramofonové jehly, DVD přehrávače, elektronická pera (vizuální zobrazovací jednotky), elektronické publikace, elektronické oznamovací tabule, epidiaskopy, filmové kamery, stříhací zařízení na filmy, fotoaparáty, hologramy, audiovizuální programy, audiovizuální díla v digitální podobě, obaly na cd disky nebo DVD disky nebo na nosiče záznamů, jezdecké přilby, kalkulačky, kalkulačky kapesní, klávesnice počítačové, krokoměry, magnetofony, magnety, magnety dekorativní, interaktivní databáze, elektronické databáze, mincové mechanismy pro televizory, monitory, mikrofony, nosiče informací všeho druhu v rozsahu třídy 9, programové vybavení pro počítače, interaktivní software, software, hardware výpočetní techniky, multimediální aplikace, ochranné brýle pro sport, ochranné helmy pro sport, obrazovky, plátna promítací, počítače, počítačové hry (programy), počítačové tiskárny, podložky pod myš, potápěčské masky, potápěčské oděvy, potápěčské rukavice, pravítka (měřicí přístroje), pravítko logaritmické, přehrávače kompaktních disků, přilby ochranné, přístroje pro reprodukci zvuku, rádia, signalizační píšťalky, sluchátka, snímače obrazu, skenery (zpracování dat), tampóny do uší pro potápěče, televizní přístroje, trojúhelníky výstražné pro vozidla, videokamery, vyučovací stroje, zápisník elektronický, závaží; (16) alba, atlasy, pouzdra s barvami (školní pomůcky), blahopřání, blahopřání hudební, bloky (papírové výrobky), papírové bryndáčky, čínská tuš, desky (papírové výrobky), psací desky s klipsem na přidržování papíru, desky na dokumenty (šanon, pořadače), dopisní papír, držáky na psací potřeby, figurky (sošky) z papírové hmoty, fólie hliníková na balení potravin, fotografie, stojany na fotografie, zemské globusy, grafické reprodukcce, grafiky, gummy na mazání, hlína modelovací, houbičky navlhčovací (kancelářské potřeby), hroty psacích per, chrániče prstů (kancelářské potřeby), inkoust v tyčince, inkousty, kalamáře, kalendáře, kalendáře trhací, kancelářské potřeby, kromě nábytku, kancelářské sponky, papírové kapesníky, výrobky z kartónu, spadající do této třídy, karty, kelímky papírové na mléčné výrobky, krabice na klobouky z lepenky, záložky do knih, knižní zarážky, vzory na kopírování, papírové kornouty, krabice lepenkové nebo papírové, kružítko, křída na psaní, laminovačky na dokumenty pro použití v kanceláři, výrobky z lepenky spadající do této třídy, a to krabice, desky a transparenty, malířská plátna, malířské stojany, malířské štětce, štětce, štětce na psaní, mapy, zeměpisné mapy, mašle papírové, materiály na pečetení, pomůcky na mazání, a to gummy a opravné pásky a opravné laky, sáčky pro mikrovlnné trouby, misky na vodové barvy, materiály na modelování, nálepky (lepící pásky) pro kancelářské použití nebo pro domácnost, napínáčky, násadky na pera, nože na papír, obálky, obaly (papírové výrobky), obaly na spisy, obtisky, ocelová pera, opěradla na ruce pro malíře, ořezávací stroje na tužky, ořezávátka na tužky, oznámení rodinných událostí (papírové výrobky), palety pro malíře, papír, dopisní papír, papír kopírovací (pauzovací), pergamenový papír, papír sací, svítilný papír, toaletní papír, papír

voskovaný, papír Xuan, papírové výrobky spadající do této třídy, papírová prostírání, papírové ubrusy, papírové podložky pod sklenice, podložky pod pивní sklenice, papírové ubrusky, pastelky, pouzdra na pasy, pečeti, penály, pera (kancelářské potřeby), pera plnicí, periodika, plány, psací podložky, pomůcky učební (kromě přístrojů), pohlednice, poštovní známky, potřeby na psaní, pouzdra na doklady, pouzdra na pera, pouzdra s psacími potřebami, papírové praporky, pravítka, psací podložky, psací soupravy (sada psacích potřeb), papírové pytlíky jako obaly, razítka, razítka datovací, pouzdra na razítka, razítkovací podušky, papírové ručníky, rýsovací nástroje, samolepky, samolepky pro domácnost a pro kancelářské potřeby, sešity, sešíváčky, skicáky, stírátka na tabule, školní potřeby, tabule školní, těžitka, etikety, tiskové typy, tužky, tuhy do tužek, držátka na tužky, patentní tužky, uhly na kreslení, zápisníky, nosiče informací všeho druhu v rozsahu třídy 16, periodické a neperiodické tiskoviny, plakáty, programy a informační letáky, vstupenky, katalogy; (28) autička (rádiem řízená autička), autička na hraní, zmenšené automobilové modely, balónky na hraní, potřeby pro hry v plaveckých bazénech, biliárové stoly, biliárové koule, biliardová tága, karty na bingo, boby, zařízení a náčiní pro bowling, in-line brusle, kolečkové brusle, lední brusle, bublifuk (hračka), cvičební prkna, cvičné pytle, činky, společenské a stolní hry, domečky pro panenky, létající draci, elektronické terče, terče, golfové hole, háčky na ryby, harpunovací puška (jako sportovní potřeba), hokejky, holenní chrániče (sportovní zboží), chrániče kolen (sportovní zboží), horolezecká výstroj, houpačky, hra v kostky, hra v kuželky, hrací karty, hrací koule, hrací kuličky, hračky, hračky plyšové, hračky pohyblivé, hračky pro domácí zvířata, hra, hry společenské, hry stolní, zařízení pro hry, chrastítka, jízdni kola nehybná určená pro trénink, kaleidoskopy, kanadské žertíky (atrapy), karnevalové masky, koloběžky, houpačí koně, konfety, stavebnice (hračky), stavebnicové kostky (hračky), kouzelnické potřeby, kryty na lyže, sací lahve pro panenky, loutky, luky na lukostřelbu, lukostřelecké náčiní, lyžařské vosky, lyže, lyže vodní, lyže - surfování, míče na hraní, pistole na paintball (sportovní nářadí), panenky, ploutve na plování, posilovací stroje, rakety s pružným výpletem (sportovní náčiní), rukavice pro sportovní hry, rybářské náčiní spadající do této třídy, sánky, skateboards, skluzavky (hry), snowboardy, šatičky pro panenky, šipky (hra), trampolíny, tobogán (hry), vánoční ozdoby na stromček (s výjimkou osvětlení a cukrovinek), vánoční stromčeky umělé, vycpané hračky, vrhcáby (luřč) - hra s kostkami a kameny, zvonky na vánoční stromčeky, žetony hrací; (35) reklamní agentura, reklamní a propagační činnost v oblasti audiovizuálních a filmových děl, licence na výrobky a služby ostatních (komerční správa), nábor zaměstnanců, pomoc při řízení obchodní činnosti, obchodní nebo podnikatelské informace, obchodní nebo podnikatelský průzkum, personální poradenství, pořádání veletrhů pro obchodní účely, průzkum trhu, průzkum veřejného mínění, zajišťování předplatného telekomunikačních služeb pro ostatní, organizační zabezpečování televizního vysílání, příprava inzertních sloupků, sekretářské služby, obchodní vedení uměleckých agentur, zajišťování novinového předplatného (pro předplatitele); (38) šíření informací prostřednictvím datových sítí, zejména pomocí www stránek v internetu, telekomunikace, služby umožňující komunikaci jedné osoby s druhou, elektronická pošta, služby elektronických nástěnek (telekomunikační služby), informační kanceláře, vysílání kabelové televize, služby dálkových konferencí, počítačová komunikace, posílání zpráv, poskytování internetových diskusních fór, pronájem přístrojů pro přenos zpráv, pronájem přístupového času ke globálním počítačovým sítím, pronájem zařízení pro přenos informací, přenášení pomocí satelitních družic, přenos zpráv a obrazových informací pomocí počítače, půjčování telekomunikačních zařízení, telekonference (služby dálkových konferencí), teleshoppingové služby (poskytování televizních kanálů pro teleshoppingové služby), televizní vysílání, digitální vysílání, televizní vysílání programů, televizní vysílání zábavných, vzdělávacích, výchovných, soutěžních, diskusních a informačních pořadů, informační služby na internetu související s televizním vysíláním, služby na internetu související s televizním vysíláním, poskytování přístupu k internetovému portálu, zajištění prostoru pro webové stránky, poskytování on-line platformy pro nahrávání, zpracování, přenos a aktualizaci dat, obrázků, fotografií, 3D aplikací, telexové služby, radiové vysílání, výzvy (služby poskytované rádiem, telefonem nebo jinými elektronickými komunikačními prostředky), zasilání zpráv; (41) výchovná a zábavná činnost a služby, filmová a audiovizuální tvorba, vzdělávací a konzultační činnost v oblasti audiovizuální a filmové tvorby, výroba a půjčování nahrávaných zvukových a audiovizuálních nosičů informací a filmů, nakladatelství a vydavatelství, ediční činnost, publikační činnost, elektronické publikování (DTP), kluby zdraví (služby cvičení), knihovny (půjčování knih), vydávání knih, koncertní síně, sály, organizování a vedení konference, organizování a vedení kongresu, korespondenční

kurzy, provozování muzea, organizování kulturních nebo vzdělávacích výstav, organizace zábavně-společenských a kulturních akcí, provozování kina, organizování plesů, organizování vzdělávacích nebo soutěží, výstavní činnost v oblasti kultury nebo vzdělávání, plánování a organizování večírků, pořádání soutěží krásy, poskytování on-line elektronických publikací (bez možnosti stažení), pronájem rozhlasových a televizních přijímačů, provozování her on-line (z počítačové sítě), předprodej vstupenek, pronájem rozhlasových a televizních přijímačů, organizování a vedení seminářů, služby v oblasti grafické úpravy v oblasti vydavatelství, jiné než pro reklamní účely, školení, vyučování, zveřejňování textů, kromě reklamních, výuka, vzdělávací informace, vydávání elektronických knih a časopisů on-line, vydávání textů, s výjimkou reklamních nebo náborových, živé představení, organizování živých vystoupení.

(511) 9, 16, 28, 35, 38, 41  
(540)

HEBTYL



- (111) **365188**  
(220) 06.09.2017  
(320) 06.09.2017  
(442) 15.11.2017  
(151) 21.02.2018  
(730) **Československá obchodní banka, a. s.**, Radlická 333/150, Praha 5, 15057, CZ  
(740) Baker & McKenzie s.r.o., advokátní kancelář, JUDr. Jiří Čermák, advokát, Klimentská 46, Praha 1, 11002  
(210) O-542070  
(510) (9) systémy dálkového přenosu dat, programy na zpracování dat, dešifrovací soustavy, platební karty, čipy, informační produkty v elektronické podobě, bezpečnostní zařízení pro úschovu svěřených peněz, cenných listin, dokumentů i ostatních cenností spadající do této třídy, přístroje a zařízení pro směnu a výměnu peněz spadající do této třídy; (16) tiskoviny všeho druhu, včetně cenných papírů, šeků, směnec, burzovních listů, informační produkty na papírových nosičích; (35) inzertní, reklamní a propagační činnost, uskutečňovaná prostřednictvím jakýchkoliv médií, marketing, informační servis a poradenské služby v oblasti obchodu, obchodní management a obchodní administrativa, automatizované zpracování dat v oblasti bankovníctví, prezentace akcí pro reklamní a obchodní účely; (36) služby finanční, peněžní, nemovitostní a pojišťovací, včetně příslušných on-line služeb spadajících do této třídy, charitativní shromažďování finančních prostředků, veřejné sbírky a grantové rozdělování finančních prostředků, organizování a pořádání dobročinných sbírek; (38) telekomunikace, systém dálkového přenosu dat prostřednictvím všech dostupných médií; (39) přeprava peněz, cenných papírů a jiných cenností; (41) výchova a vzdělávání, pořádání společenských, kulturních, zábavních i sportovních akcí, dobročinná činnost a charitativní humanitární činnost v oblasti kulturní, výchovné a vzdělávací i sportovní, organizování a pořádání kulturních dobročinných humanitárních akcí, organizování a pořádání veřejných sbírek nefinančního rázu v rámci této třídy; (42) tvorba, zavádění, adaptace, aktualizace a údržba softwaru, kódování a dekódování zabezpečovacích systémů, tvorba www stránek.  
(511) 9, 16, 35, 36, 38, 39, 41, 42

(540)



- (111) **365189**  
(220) 06.09.2017  
(320) 06.09.2017  
(442) 15.11.2017  
(151) 21.02.2018  
(730) **Československá obchodní banka, a. s.**, Radlická 333/150, Praha 5, 15057, CZ  
(740) Baker & McKenzie s.r.o., advokátní kancelář, JUDr. Jiří Čermák, advokát, Klimentská 46, Praha 1, 11002  
(210) O-542071  
(591) Barevná  
(510) (9) systémy dálkového přenosu dat, programy na zpracování dat, dešifrovací soustavy, platební karty, čipy, informační produkty v elektronické podobě, bezpečnostní zařízení pro úschovu svěřených peněz, cenných listin, dokumentů i ostatních cenností spadající do této třídy, přístroje a zařízení pro směnu a výměnu peněz spadající do této třídy; (16) tiskoviny všeho druhu, včetně cenných papírů, šeků, směnec, burzovních listů, informační produkty na papírových nosičích; (35) inzertní, reklamní a propagační činnost, uskutečňovaná prostřednictvím jakýchkoliv médií, marketing, informační servis a poradenské služby v oblasti obchodu, obchodní management a obchodní administrativa, automatizované zpracování dat v oblasti bankovníctví, prezentace akcí pro reklamní a obchodní účely; (36) služby finanční, peněžní, nemovitostní a pojišťovací, včetně příslušných on-line služeb spadajících do této třídy, charitativní shromažďování finančních prostředků, veřejné sbírky a grantové rozdělování finančních prostředků, organizování a pořádání dobročinných sbírek; (38) telekomunikace, systém dálkového přenosu dat prostřednictvím všech dostupných médií; (39) přeprava peněz, cenných papírů a jiných cenností; (41) výchova a vzdělávání, pořádání společenských, kulturních, zábavních i sportovních akcí, dobročinná činnost a charitativní humanitární činnost v oblasti kulturní, výchovné a vzdělávací i sportovní, organizování a pořádání kulturních dobročinných humanitárních akcí, organizování a pořádání veřejných sbírek nefinančního rázu v rámci této třídy; (42) tvorba, zavádění, adaptace, aktualizace a údržba softwaru, kódování a dekódování zabezpečovacích systémů, tvorba www stránek.  
(511) 9, 16, 35, 36, 38, 39, 41, 42  
(540)



- (111) **365190**  
(220) 06.09.2017  
(320) 06.09.2017  
(442) 15.11.2017  
(151) 21.02.2018

- (730) **Československá obchodní banka, a. s.**, Radlická 333/150, Praha 5, 15057, CZ  
 (740) Baker & McKenzie s.r.o., advokátní kancelář, JUDr. Jiří Čermák, advokát, Klimentská 46, Praha 1, 11002  
 (210) O-542075  
 (591) Barevná  
 (510) (9) systémy dálkového přenosu dat, programy na zpracování dat, dešifrovací soustavy, platební karty, čipy, informační produkty v elektronické podobě, bezpečnostní zařízení pro úschovu svěřených peněz, cenných listin, dokumentů i ostatních cenností spadající do této třídy, přístroje a zařízení pro směnu a výměnu peněz spadající do této třídy; (16) tiskoviny všeho druhu, včetně cenných papírů, šeků, směnek, burzovních listů, informační produkty na papírových nosičích; (35) inzertní, reklamní a propagační činnost, uskutečňovaná prostřednictvím jakýchkoliv médií, marketing, informační servis a poradenské služby v oblasti obchodu, obchodní management a obchodní administrativa, automatizované zpracování dat v oblasti bankovníctví, prezentace akcí pro reklamní a obchodní účely; (36) služby finanční, peněžní, nemovitostní a pojišťovací, včetně příslušných on-line služeb spadajících do této třídy, charitativní shromažďování finančních prostředků, veřejné sbírky a grantové rozdělování finančních prostředků, organizování a pořádání dobročinných sbírek; (38) telekomunikace, systém dálkového přenosu dat prostřednictvím všech dostupných médií; (39) přeprava peněz, cenných papírů a jiných cenností; (41) výchova a vzdělávání, pořádání společenských, kulturních, zábavních i sportovních akcí, dobročinná činnost a charitativní humanitární činnost v oblasti kulturní, výchovné a vzdělávací i sportovní, organizování a pořádání kulturních dobročinných humanitárních akcí, organizování a pořádání veřejných sbírek nefinančního rázu v rámci této třídy; (42) tvorba, zavádění, adaptace, aktualizace a údržba softwaru, kódování a dekódování zabezpečovacích systémů, tvorba www stránek.  
 (511) 9, 16, 35, 36, 38, 39, 41, 42  
 (540)



- (111) **365191**  
 (220) 06.09.2017  
 (320) 06.09.2017  
 (442) 15.11.2017  
 (151) 21.02.2018  
 (730) **Československá obchodní banka, a. s.**, Radlická 333/150, Praha 5, 15057, CZ  
 (740) Baker & McKenzie s.r.o., advokátní kancelář, JUDr. Jiří Čermák, advokát, Klimentská 46, Praha 1, 11002  
 (210) O-542076  
 (591) Barevná  
 (510) (9) systémy dálkového přenosu dat, programy na zpracování dat, dešifrovací soustavy, platební karty, čipy, informační produkty v elektronické podobě, bezpečnostní zařízení pro úschovu svěřených peněz, cenných listin, dokumentů i ostatních cenností spadající do této třídy, přístroje a zařízení pro směnu a výměnu peněz spadající do této třídy; (16) tiskoviny všeho druhu, včetně cenných papírů, šeků, směnek, burzovních listů, informační produkty na papírových nosičích; (35) inzertní, reklamní a propagační činnost, uskutečňovaná prostřednictvím jakýchkoliv médií, marketing, informační servis a poradenské služby v oblasti obchodu, obchodní management a obchodní administrativa, automatizované zpracování dat v oblasti bankovníctví, prezentace akcí pro reklamní a obchodní účely; (36) služby finanční, peněžní, nemovitostní a pojišťovací, včetně příslušných on-line služeb spadajících do této třídy, charitativní shromažďování finančních prostředků, veřejné sbírky a grantové rozdělování finančních prostředků, organizování a pořádání dobročinných sbírek; (38) telekomunikace, systém dálkového přenosu dat

prostřednictvím všech dostupných médií; (39) přeprava peněz, cenných papírů a jiných cenností; (41) výchova a vzdělávání, pořádání společenských, kulturních, zábavních i sportovních akcí, dobročinná činnost a charitativní humanitární činnost v oblasti kulturní, výchovné a vzdělávací i sportovní, organizování a pořádání kulturních dobročinných humanitárních akcí, organizování a pořádání veřejných sbírek nefinančního rázu v rámci této třídy; (42) tvorba, zavádění, adaptace, aktualizace a údržba softwaru, kódování a dekódování zabezpečovacích systémů, tvorba www stránek.

- (511) 9, 16, 35, 36, 38, 39, 41, 42  
 (540)



- (111) **365192**  
 (220) 12.09.2017  
 (320) 12.09.2017  
 (442) 15.11.2017  
 (151) 21.02.2018  
 (730) **Inputwish s.r.o.**, Drtinova 557/10, Praha 5, Smíchov, 15000, CZ  
 (210) O-542191  
 (510) (9) herní software pro použití s videoherními konzolemi, programy videoher (počítačový software), software videoher, software a programy videoher, stahovatelný software interaktivní zábavy na hraní videoher, vzdělávací software, software.  
 (511) 9  
 (540)

**Inputwish**

- (111) **365193**  
 (220) 13.09.2017  
 (320) 13.09.2017  
 (442) 15.11.2017  
 (151) 21.02.2018  
 (730) **tibiQ AI s.r.o.**, Sokolovská 979/209, Praha 9, Vysočany, 19000, CZ  
 (740) AK Jan Bárta, JUDr. Jan Bárta, advokát, Kaprova 42/14, Praha 1, 11000  
 (210) O-542229  
 (510) (12) vozidla, části a příslušenství pozemních vozidel spadající do této třídy, doplňky interiéru automobilů spadající do této třídy; (35) velkoobchodní prodej vozidel, maloobchodní prodej vozidel; (36) půjčky a úvěry, leasing - nákup na splátky, vyřizování pojistných nároků a služby vypořádání pojistných událostí, pojištění, financování automobilů, poskytování záruk na ojetá motorová pozemní vozidla, likvidace pojistných škod; (37) údržba, servis a opravy vozidel, lakování vozidel, montáž částí pro vozidla, služby pneuservisu, mytí motorových vozidel, služby v oblasti čištění motorových pozemních vozidel, pískování nekovových ploch, poradenské služby v oblasti údržby vozidel, poradenské služby v oblasti oprav vozidel, služby v oblasti tuningu vozidel, kontrola vozidel před údržbou, kontrola vozidel před opravou, silniční opravy automobilů, zařízení oprav automobilů, služby autoservisu pro automobily, opravy karosérii; (39) služby uskladnění zboží ve skladištích, půjčování vozidel, zajišťování pronájmu vozidel, půjčování jízdních kol, odtahové služby pro vozidla; (40) tónování autoskel; (42) testování vozidel, environmentální testování výfukových emisí, kontroly automobilů spadající do této třídy.  
 (511) 12, 35, 36, 37, 39, 40, 42  
 (540)

**AR SERVIS**

- (111) **365194**  
 (220) 13.09.2017

- (320) 13.09.2017  
(442) 15.11.2017  
(151) 21.02.2018  
(730) **tibiQ AI s.r.o.**, Sokolovská 979/209, Praha 9, Vysočany, 19000, CZ  
(740) AK Jan Bárta, JUDr. Jan Bárta, advokát, Kaprova 42/14, Praha 1, 11000  
(210) O-542230  
(591) Barevná  
(510) (12) vozidla, části a příslušenství pozemních vozidel spadající do této třídy, doplňky interiéru automobilů spadající do této třídy; (35) velkoobchodní prodej vozidel, maloobchodní prodej vozidel; (36) půjčky a úvěry, leasing - nákup na splátky, vyřizování pojistných nároků a služby vypořádání pojistných událostí, pojištění, financování automobilů, poskytování záruk na ojetá motorová pozemní vozidla, likvidace pojistných škod; (37) údržba, servis a opravy vozidel, lakování vozidel, montáž částí pro vozidla, služby pneuservisu, mytí motorových vozidel, služby v oblasti čištění motorových pozemních vozidel, pískování nekovových ploch, poradenské služby v oblasti údržby vozidel, poradenské služby v oblasti tuningu vozidel, kontrola vozidel před údržbou, kontrola vozidel před opravou, silniční opravy automobilů, zařizování oprav automobilů, služby autoservisů pro automobily, opravy karosérií; (39) služby uskladnění zboží ve skladištích, půjčování vozidel, zajišťování pronájmu vozidel, půjčování jízdních kol, odtahové služby pro vozidla; (40) testování vozidel, environmentální testování výfukových emisí, kontroly automobilů spadající do této třídy.
- (511) 12, 35, 36, 37, 39, 40, 42  
(540)

**ARSERVIS**

- (111) **365195**  
(220) 13.09.2017  
(320) 13.09.2017  
(442) 15.11.2017  
(151) 21.02.2018  
(730) **tibiQ AI s.r.o.**, Sokolovská 979/209, Praha 9, Vysočany, 19000, CZ  
(740) AK Jan Bárta, JUDr. Jan Bárta, advokát, Kaprova 42/14, Praha 1, 11000  
(210) O-542231  
(510) (12) vozidla, části a příslušenství pozemních vozidel spadající do této třídy, doplňky interiéru automobilů spadající do této třídy; (35) velkoobchodní prodej vozidel, maloobchodní prodej vozidel; (36) půjčky a úvěry, leasing - nákup na splátky, vyřizování pojistných nároků a služby vypořádání pojistných událostí, pojištění, financování automobilů, poskytování záruk na ojetá motorová pozemní vozidla; (37) údržba, servis a opravy vozidel, lakování vozidel, montáž částí pro vozidla, služby pneuservisu, mytí motorových vozidel, služby v oblasti čištění motorových pozemních vozidel, pískování nekovových ploch, poradenské služby v oblasti údržby vozidel, poradenské služby v oblasti oprav vozidel, služby v oblasti tuningu vozidel, kontrola vozidel před údržbou, kontrola vozidel před opravou, silniční opravy automobilů, zařizování oprav automobilů, služby autoservisů pro automobily, opravy karosérií; (39) služby uskladnění zboží ve skladištích, půjčování vozidel, zajišťování pronájmu vozidel, půjčování jízdních kol, odtahové služby pro vozidla; (40) tónování autoskel; (42) testování vozidel, environmentální testování výfukových emisí, kontroly automobilů spadající do této třídy.
- (511) 12, 35, 36, 37, 39, 40, 42  
(540)

**UNI AUTA**

- (111) **365196**  
(220) 13.09.2017  
(320) 13.09.2017  
(442) 15.11.2017  
(151) 21.02.2018  
(730) **tibiQ AI s.r.o.**, Sokolovská 979/209, Praha 9, Vysočany, 19000, CZ

- (740) AK Jan Bárta, JUDr. Jan Bárta, advokát, Kaprova 42/14, Praha 1, 11000  
(210) O-542232  
(591) Barevná  
(510) (12) vozidla, části a příslušenství pozemních vozidel spadající do této třídy, doplňky interiéru automobilů spadající do této třídy; (35) velkoobchodní prodej vozidel, maloobchodní prodej vozidel; (36) půjčky a úvěry, leasing - nákup na splátky, vyřizování pojistných nároků a služby vypořádání pojistných událostí, pojištění, financování automobilů, poskytování záruk na ojetá motorová pozemní vozidla; (37) údržba, servis a opravy vozidel, lakování vozidel, montáž částí pro vozidla, služby pneuservisu, mytí motorových vozidel, služby v oblasti čištění motorových pozemních vozidel, pískování nekovových ploch, poradenské služby v oblasti údržby vozidel, poradenské služby v oblasti oprav vozidel, služby v oblasti tuningu vozidel, kontrola vozidel před údržbou, kontrola vozidel před opravou, silniční opravy automobilů, zařizování oprav automobilů, služby autoservisů pro automobily, opravy karosérií; (39) služby uskladnění zboží ve skladištích, půjčování vozidel, zajišťování pronájmu vozidel, půjčování jízdních kol, odtahové služby pro vozidla; (40) tónování autoskel; (42) testování vozidel, environmentální testování výfukových emisí, kontroly automobilů spadající do této třídy.
- (511) 12, 35, 36, 37, 39, 40, 42  
(540)

 uniauta

- (111) **365197**  
(220) 13.09.2017  
(320) 13.09.2017  
(442) 15.11.2017  
(151) 21.02.2018  
(730) **tibiQ AI s.r.o.**, Sokolovská 979/209, Praha 9, Vysočany, 19000, CZ  
(740) AK Jan Bárta, JUDr. Jan Bárta, advokát, Kaprova 42/14, Praha 1, 11000  
(210) O-542233  
(591) Barevná  
(510) (42) testování vozidel, environmentální testování výfukových emisí, kontroly automobilů spadající do této třídy.
- (511) 42  
(540)

 AR PARTNER

- (111) **365198**  
(220) 13.09.2017  
(320) 13.09.2017  
(442) 15.11.2017  
(151) 21.02.2018  
(730) **Difford Fleet Finance s.r.o.**, Šitkova 233/1, Praha 1, Nové Město, 11000, CZ  
(210) O-542234  
(510) (36) půjčky a úvěry, leasing - nákup na splátky, vyřizování pojistných nároků a služby vypořádání pojistných událostí, pojištění; (39) pronájem vozidel, půjčování vozidel.
- (511) 36, 39  
(540)

**DIFFORD**

- (111) **365199**  
(220) 13.09.2017  
(320) 13.09.2017  
(442) 15.11.2017  
(151) 21.02.2018  
(730) **tibiQ Automotive Holding s.r.o.**, Šítkova 233/1, Praha 1, Nové Město, 11000, CZ  
(740) AK Jan Bárta, JUDr. Jan Bárta, advokát, Kaprova 42/14, Praha 1, 11000  
(210) O-542235  
(510) (35) velkoobchodní prodej vozidel, maloobchodní prodej vozidel; (36) půjčky a úvěry, leasing - nákup na splátky, vyřizování pojistných nároků a služby vypořádání pojistných událostí, pojištění, financování automobilů, poskytování záruk na ojetá motorová pozemní vozidla, likvidace pojistných škod; (37) údržba, servis a opravy vozidel, lakování vozidel, montáž částí pro vozidla, služby pneuservisu, mytí motorových vozidel, služby v oblasti čištění motorových pozemních vozidel, pískování nekovových ploch, poradenské služby v oblasti údržby vozidel, poradenské služby v oblasti oprav vozidel, služby v oblasti tuningu vozidel, kontrola vozidel před údržbou, kontrola vozidel před opravou, silniční opravy automobilů, zařizování oprav automobilů, služby autoservisů pro automobily, opravy karosérií; (39) služby uskladnění zboží ve skladištích, půjčování vozidel, zajišťování pronájmu vozidel, půjčování jízdních kol, odtahové služby pro vozidla.  
(511) 35, 36, 37, 39  
(540)

**tibiQ GO**

- (111) **365200**  
(220) 13.09.2017  
(320) 13.09.2017  
(442) 15.11.2017  
(151) 21.02.2018  
(730) **tibiQ Automotive Holding s.r.o.**, Šítkova 233/1, Praha 1, Nové Město, 11000, CZ  
(740) AK Jan Bárta, JUDr. Jan Bárta, advokát, Kaprova 42/14, Praha 1, 11000  
(210) O-542236  
(591) Barevná  
(510) (35) velkoobchodní prodej vozidel, maloobchodní prodej vozidel; (36) půjčky a úvěry, leasing - nákup na splátky, vyřizování pojistných nároků a služby vypořádání pojistných událostí, pojištění, financování automobilů, poskytování záruk na ojetá motorová pozemní vozidla, likvidace pojistných škod; (37) údržba, servis a opravy vozidel, lakování vozidel, montáž částí pro vozidla, služby pneuservisu, mytí motorových vozidel, služby v oblasti čištění motorových pozemních vozidel, pískování nekovových ploch, poradenské služby v oblasti údržby vozidel, poradenské služby v oblasti oprav vozidel, služby v oblasti tuningu vozidel, kontrola vozidel před údržbou, kontrola vozidel před opravou, silniční opravy automobilů, zařizování oprav automobilů, služby autoservisů pro automobily, opravy karosérií; (39) služby uskladnění zboží ve skladištích, půjčování vozidel, zajišťování pronájmu vozidel, půjčování jízdních kol, odtahové služby pro vozidla.  
(511) 35, 36, 37, 39  
(540)

**t i b i Q**  
GO!

- (111) **365201**  
(220) 14.09.2017  
(320) 14.09.2017  
(442) 15.11.2017  
(151) 21.02.2018  
(730) **Difford Fleet Finance s.r.o.**, Šítkova 233/1, Praha 1, Nové Město, 11000, CZ  
(210) O-542257

- (591) Barevná  
(510) (36) půjčky a úvěry, leasing - nákup na splátky, vyřizování pojistných nároků a služby vypořádání pojistných událostí, pojištění; (39) pronájem vozidel, půjčování vozidel.  
(511) 36, 39  
(540)



- (111) **365202**  
(220) 14.09.2017  
(320) 14.09.2017  
(442) 15.11.2017  
(151) 21.02.2018  
(730) **IT HOLDING, a.s.**, Štěrboholská 184/28, Praha 10, 10200, CZ  
(740) Dana Lukajová, patentový zástupce, Voršilská 130/10, Praha 1, Nové Město, 11000  
(210) O-542271  
(591) Barevná  
(510) (2) inkoustové kazety, naplněné, do tiskáren, inkousty do kopírek, kazety naplněné tonerem, kazety plněné tonerem do počítačových tiskáren, toner, toner do kopírek, toner v kazetách, toner v kazetách k použití do počítačových tiskařských zařízení, tonerové kazety k použití s počítačem, tonerové náplně do laserových tiskáren, tonerové náplně do inkoustových tiskáren, plně, tonerové náplně do laserových tiskáren (plně), tonerové náplně do tiskáren a kopírovacích přístrojů, tonerové náplně pro jehličkové tiskárny, tonery do kopírovacích strojů a zařízení; (9) informační technologie a audiovizuální, multimediální a fotografické přístroje, nahrany obsah (počítačové programy, data a informace), počítačový software, zařízení a příslušenství na zpracování dat (elektrická a mechanická), signální kabely pro zařízení informačních technologií, pro audiovizuální zařízení a pro telekomunikace, přístroje na uchování dat, kopírovací přístroje, komunikační zařízení, audiovizuální a fotografické přístroje, počítače a počítačový hardware, počítačová periferní zařízení, kalkulačky, prvky a součásti počítačů, brašny (kuffříky) na počítače, chytré brýle, dokovací stanice pro tablety, elektronické záznamníky, kapesní počítače, komunikační počítače, minipočítače, netbooky (počítače), notebooky (počítače), obaly na přenos počítačů, obaly na tablety, osobní počítače, počítače, počítače (laptopy), počítačové systémy, počítačový hardware, počítačový hardware pro hry a hazardní hry, pouzdra na tabletové počítače, přenosné počítače, tablety (počítače), tašky na notebooky, tenký klient (thin client), stojany na počítačová zařízení, cd-rom mechaniky, chladiče do počítačů, chladičí podložky pro bezdrátové počítače, čipové karty s integrovaným obvodem, disková mechanika počítače, grafické karty, hard disky, faxové modemové karty do počítačů, hardware počítačové paměti, interní modemy, karty rozhraní do přístrojů na zpracování dat, karty s elektronickým čipem, karty s mikroprocesorem, mikroprocesory, modemy, optické paměti, pc karty, pevné disky, počítačová paměťová zařízení, počítačové grafické karty, počítačové komponenty, počítačové prvky, počítačové základní desky, přehrávače kompaktních disků, rozšiřující desky (daughterboardy), síťové karty, základní desky (základní karty), zvukové karty, počítačové hardwarové moduly pro použití v elektronických zařízeních používajících internet věci, paměti pro zařízení na zpracování dat, mechaniky na digitální disky, bezdrátová počítačová periferní zařízení, elektronická pera, filtry obrazovek, grafické terminály, joysticky k počítačům, karty do pc, klávesnice pro tablety, klávesnicové terminály, monitory, multifunkční počítačové klávesnice, myš (počítačové příslušenství), nositelné počítačové periferie, ochrana proti prachu na počítače, opěrky zápěstí pro uživatele počítačových myší, otočné stojany na počítače, pera (světelná), počítačové displeje, počítačové interaktivní tabule, počítačové klávesnice, podložky pod myš, přehrávače kompaktních disků používané s počítači, reproduktory na počítače, sluchátka s mikrofonem používaná s počítači, stroje na kódování kreditních karet (periferní zařízení počítačů), tiskárny k počítačům, touchpady pro počítače, vstupní zařízení pro počítače, zálohovací mechaniky pro počítače, zařízení na zálohování a ochranu dat,

zařízení pro telefonování přes počítač, zobrazovací terminály, fotokopírovací stroje, skenery (snímače obrazů), tiskárny, cd-rom, cartridge na video hry (software), cartridge (paměťové zásuvné moduly) na videohry, čtečky karet, datové kompaktní disky, digitální záznamy, disketové jednotky, diskety, diskové paměti, disky optické, dvd, disky (ssd), elektronické nosiče dat, karty na rozšíření paměti, hybridní pevné disky (sshd), identifikační štítky (kódované), identifikační karty (magnetické -), magnetická média, magnetické nosiče dat, záznamové disky, nosiče dat, optické nosiče dat, optické disky, obaly na počítačové disky, pořadače na cd, pouzdra na dvd, prázdná dvd, přenosná flash paměťová zařízení, síťová úložiště (nas), telefonní karty (kódované), usb disky, videoherní cartridge (software), zařízení na ukládání počítačových dat, zařízení a vybavení pro počítačové sítě a pro datovou komunikaci, zařízení a vybavení pro dvoubodovou (point-to-point) komunikaci, antény jako komunikační zařízení, zařízení a vybavení pro vysílání, počítačové modemy, mobilní datové přístroje, telefonní modemy, baterie do mobilních telefonů, automobilové držáky telefonů, bezdrátové telefonní přístroje, chytré hodinky, chytré náramky, chytré telefony (smartphony), chytré telefony v podobě oční optiky, chytré telefony ve formě brýlí, displeje pro mobilní telefony, domácí telefony, držáky na mobilní telefony, elektronické pagery, faxy, faxovací přístroje, hands-free sady pro mobilní telefony, interkomy, zařízení pro vnitřní spojení, klávesnice pro mobilní telefony, kryty na mobilní telefony, mobily, obaly na telefony, pouzdra na telefony, přenosné telefony, satelitní telefony, šňůrky na mobilní telefony, telefonické záznamníky, telefony, databáze, obsah médií, počítačové operační systémy, firmware (mikroprogramové vybavení), software počítačových her, software pro počítačové hry, programy pro interaktivní multimediální hry, interaktivní programy pro video hry, nahraná dvd obsahující hry, navigační, řídicí, sledovací, zaměřovací a kartografická zařízení, optické přístroje, zvětšovače a korektory, měřicí, detekční a monitorovací přístroje, indikátory a ovladače, bezpečnostní, zabezpečovací, ochranná a signalizační zařízení, přístroje, nástroje a kabely pro oblast elektřiny, zařízení v oblasti informačních technologií a audiovizuální zařízení, elektrické a elektronické prvky, přístroje a zařízení pro řízení elektrického proudu, kabely a dráty, elektrické obvody a deskové obvody, antény jako dílčí prvky; (20) nábytek a bytové zařízení, židle, kancelářské židle, otočné židle, pracovní židle, křesla, kancelářská křesla, polohovací křesla (nábytek), sedačky a křesla, počítačový nábytek, kancelářský nábytek, kancelářské stoly, počítačové stoly.

(511) 2, 9, 20

(540)

(111) **365203**

(220) 14.09.2017

(320) 14.09.2017

(442) 15.11.2017

(151) 21.02.2018

(730) **IT HOLDING, a.s.**, Štěrboholská 184/28, Praha 10, 10200, CZ

(740) Dana Lukajová, patentový zástupce, Voršilská 130/10, Praha 1, Nové Město, 11000

(210) O-542272

(591) Barevná

(510) (2) inkoustové kazety, naplněné, do tiskáren, inkousty do kopírek, kazety naplněné tonerem, kazety plněné tonerem do počítačových tiskáren, toner, toner do kopírek, toner v kazetách, toner v kazetách k použití do počítačových tiskařských zařízení, tonerové kazety k použití s počítačem, tonerové náplně do laserových tiskáren, tonerové náplně do inkoustových tiskáren, plně, tonerové náplně do laserových tiskáren (plně), tonerové náplně do tiskáren a kopírovacích přístrojů, tonerové náplně pro jehličkové tiskárny, tonery do kopírovacích strojů a zařízení; (9) informační technologie a audiovizuální, multimediální a fotografické

přístroje, nahraný obsah (počítačové programy, data a informace), počítačový software, zařízení a příslušenství na zpracování dat (elektrická a mechanická), signální kabely pro zařízení informačních technologií, pro audiovizuální zařízení a pro telekomunikace, přístroje na uchování dat, kopírovací přístroje, komunikační zařízení, audiovizuální a fotografické přístroje, počítače a počítačový hardware, počítačová periferní zařízení, kalkulačky, prvky a součásti počítačů, brašny (kuffíky) na počítače, chytré brýle, dokovací stanice pro tablety, elektronické záznamníky, kapesní počítače, komunikační počítače, minipočítače, netbooky (počítače), notebooky (počítače), obaly na přenos počítačů, obaly na tablety, osobní počítače, počítače, počítače (laptopy), počítačové systémy, počítačový hardware, počítačový hardware pro hry a hazardní hry, pouzdra na tabletové počítače, přenosné počítače, tablety (počítače), tašky na netbooky, tenký klient (thin client), stojany na počítačová zařízení, cd-rom mechaniky, chladiče do počítačů, chladičí podložky pro bezdrátové počítače, čipové karty s integrovaným obvodem, disková mechanika počítače, grafické karty, hard disky, faxové modemové karty do počítačů, hardware počítačové paměti, interní modemy, karty rozhraní do přístrojů na zpracování dat, karty s elektronickým čipem, karty s mikroprocesorem, mikroprocesory, modemy, optické paměti, pc karty, pevné disky, počítačová paměťová zařízení, počítačové grafické karty, počítačové komponenty, počítačové prvky, počítačové základní desky, přehrávače kompaktních disků, rozšiřující desky (daughterboardy), síťové karty, základní desky (základní karty), zvukové karty, počítačové hardwarové moduly pro použití v elektronických zařízeních používajících internet věci, paměti pro zařízení na zpracování dat, mechaniky na digitální disky, bezdrátová počítačová periferní zařízení, elektronická pera, filtry obrazovek, grafické terminály, joysticky k počítači, karty do pc, klávesnice pro tablety, klávesnicové terminály, monitory, multifunkční počítačové klávesnice, myš (počítačové příslušenství), nositelné počítačové periferie, ochrana proti prachu na počítače, opěrky zápěstí pro uživatele počítačových myší, otočné stojany na počítače, pera (světelná), počítačové displeje, počítačové interaktivní tabule, počítačové klávesnice, podložky pod myš, přehrávače kompaktních disků používané s počítači, reproduktory na počítače, sluchátka s mikrofonom používaná s počítači, stroje na kódování kreditních karet (periferní zařízení počítačů), tiskárny k počítačům, touchpady pro počítače, vstupní zařízení pro počítače, zálohovací mechaniky pro počítače, zařízení na zálohování a ochranu dat, zařízení pro telefonování přes počítač, zobrazovací terminály, fotokopírovací stroje, skenery (snímače obrazů), tiskárny, cd-rom, cartridge na video hry (software), cartridge (paměťové zásuvné moduly) na videohry, čtečky karet, datové kompaktní disky, digitální záznamy, disketové jednotky, diskety, diskové paměti, disky optické, dvd, disky (ssd), elektronické nosiče dat, karty na rozšíření paměti, hybridní pevné disky (sshd), identifikační štítky (kódované), identifikační karty (magnetické -), magnetická média, magnetické nosiče dat, záznamové disky, nosiče dat, optické nosiče dat, optické disky, obaly na počítačové disky, pořadače na cd, pouzdra na dvd, prázdná dvd, přenosná flash paměťová zařízení, síťová úložiště (nas), telefonní karty (kódované), usb disky, videoherní cartridge (software), zařízení na ukládání počítačových dat, zařízení a vybavení pro počítačové sítě a pro datovou komunikaci, zařízení a vybavení pro dvoubodovou (point-to-point) komunikaci, antény jako komunikační zařízení, zařízení a vybavení pro vysílání, počítačové modemy, mobilní datové přístroje, telefonní modemy, baterie do mobilních telefonů, automobilové držáky telefonů, bezdrátové telefonní přístroje, chytré hodinky, chytré náramky, chytré telefony (smartphony), chytré telefony v podobě oční optiky, chytré telefony ve formě brýlí, displeje pro mobilní telefony, domácí telefony, držáky na mobilní telefony, elektronické pagery, faxy, faxovací přístroje, hands-free sady pro mobilní telefony, interkomy, zařízení pro vnitřní spojení, klávesnice pro mobilní telefony, kryty na mobilní telefony, mobily, obaly na telefony, pouzdra na telefony, přenosné telefony, satelitní telefony, šňůrky na mobilní telefony, telefonické záznamníky, telefony, databáze, obsah médií, počítačové operační systémy, firmware (mikroprogramové vybavení), software počítačových her, software pro počítačové hry, programy pro interaktivní multimediální hry, interaktivní programy pro video hry, nahraná dvd obsahující hry, navigační, řídicí, sledovací, zaměřovací a kartografická zařízení, optické přístroje, zvětšovače a korektory, měřicí, detekční a monitorovací přístroje, indikátory a ovladače, bezpečnostní, zabezpečovací, ochranná a signalizační zařízení, přístroje, nástroje a kabely pro oblast elektřiny, zařízení v oblasti informačních technologií a audiovizuální zařízení, elektrické a elektronické prvky, přístroje a zařízení pro řízení elektrického proudu, kabely a dráty, elektrické obvody a deskové obvody, antény jako dílčí prvky; (20) nábytek a bytové zařízení, židle, kancelářské židle, otočné židle, pracovní židle, křesla, kancelářská křesla, polohovací křesla

(nábytek), sedačky a křesla, počítačový nábytek, kancelářský nábytek, kancelářské stoly, počítačové stoly.

(511) 2, 9, 20  
(540)

connect IT

(111) **365204**

(220) 15.09.2017  
(320) 15.09.2017  
(442) 15.11.2017  
(151) 21.02.2018

(730) **Maternia, s.r.o.**, Videňská 12, Nová Bystřice, 37833, CZ

(740) Vogl & Partners s.r.o., advokátní kancelář, JUDr. Mário Vogl, Čelakovského sady 1580/4, Praha 1, 11000

(210) O-542299

(591) Barevná

(510) (5) oční kapky, roztoky na kontaktní čočky, čisticí přípravky na kontaktní čočky, oftalmické přípravky pro čištění kontaktních čoček, dezinfekční přípravky na kontaktní čočky, roztoky na oplachování kontaktních čoček, roztoky na sterilizaci kontaktních čoček, roztoky na neutralizaci kontaktních čoček, roztoky na zvlhčování kontaktních čoček; (9) kontaktní čočky, crazy kontaktní čočky, polotovary na kontaktní čočky, pouzdra na kontaktní čočky, pouzdra upravená pro kontaktní čočky, databáze, elektronické databáze; (35) poskytování obchodních informací on-line, reklama a propagace prodeje vztahující se ke zboží a službám, nabízená a objednávaná prostřednictvím telekomunikací nebo elektronicky, reklama zasíláním on-line propagace třetím stranám prostřednictvím elektronických komunikačních sítí, reklama, včetně on-line reklamy na počítačové síti, reklama prostřednictvím elektronických médií, a to internetu, maloobchodní služby obchodních domů související s prodejem kosmetických výrobků, toaletních přípravků, strojů pro domácnost, ručních nástrojů, optických výrobků, domácích elektrických a elektronických zařízení, maloobchodní nebo velkoobchodní služby pro farmaceutické, veterinární a sanitární přípravky a lékařské potřeby, produktový marketing, výrobový marketing, propagační marketing, přímý marketing, marketingové poradenství, marketingové služby, propagace, reklama a marketing on-line webových stránek, on-line reklama prostřednictvím počítačových komunikačních sítí, on-line reklama v počítačových komunikačních sítích, poradenství a informace o zákaznických službách a řízení prodeje výrobků a jejich cen na internetových stránkách v souvislosti s nákupem přes internet; (38) poskytování přístupu k webovým stránkám na internetu nebo na jakýchkoliv jiných komunikačních sítích, počítačová komunikace a poskytování přístupu k internetu; (44) služby péče o hygienu a krásu, služby zdravotní péče, zdravotnické služby, poradenské služby týkající se zdravotních problémů, informační služby vztahující se ke kontaktním čočkám, poradenství, konzultace a informace v oboru kontaktních čoček, služby korekce zraku a léčby očí.

(511) 5, 9, 35, 38, 44

(540)

 Clevion

(111) **365205**

(220) 18.09.2017  
(320) 18.09.2017  
(442) 15.11.2017  
(151) 21.02.2018

(730) **Křikavová Lenka MgA.**, Axmanova 530/11, Brno, 62300, CZ

(740) JUDr. Milan Švejda Ph.D., advokát, Dřevařská 855/12, Brno, 60200

(210) O-542302

(510) (14) amulety, brože, jehlice (šperky), jehlice do kravat, kabošony, klíčenky (dělené kroužky s ozdobou nebo jako přívěsek), manžetové knoflíčky, medailonky (šperky), náhrdelníky (šperky), náramky (šperky), náramky z vyšívaného textilu, náušnice, odznaky, ozdobné jehlice, prsteny (šperky), přívěsky (šperky), přívěsky ke kroužkům na klíče, prsteny, řetízky (šperky), skleněná bižuterie (imitace drahokamů), šperky; (16) akvarelové malby, alba, balicí papír, blahopřání, bloky (kancelářské potřeby), bloky na kreslení, desky na dokumenty, brožury, brožurky, fotografie (tištěné), grafická záznamní, grafické reprodukce, grafické tisky, gumy na mazání, karty, knihy, komiksy (knihy), krejčovské stříhy, kroužkové zápisníky, kroužkové bloky, litografie, malby (obrazy), zarámované i nezarámované, obálky, obrazy, obtisky, oznámení (papírnické zboží), papírnické zboží, plakáty, pohlednice, potřeby pro psaní, psací potřeby nástroje na psaní, sáčky (obálky, váčky) z papíru nebo plastických hmot na balení, razítka, samolepky (papírnické zboží), sešity, tisky (rytiny), tiskoviny, tužky, záložky do knih, zápisníky; (18) aktovky, batohy, cestovní tašky, dámské peněženky, diplomatické kufříky, imitace kůže, kabelky, kožené šňůrky, kufrý, malá cestovní zavazadla, nákupní tašky, náprsní tašky, plážové tašky, pouzdra na klíče - klíčenky, pouzdra z kůže nebo kožené lepenky, řetízkové kabelky, sportovní tašky, školní tašky, tašky, toaletní kufříky, nevybavené, turistické batohy; (25) body (spodní prádlo), boty, bryndáčky, ne papírové slintáčky, ne papírové, bundy a krátké kabáty s výplní, čapky, čelenky, čepice, dámská přiléhavá tílka (body), dámské spodní kalhotky, dámské šaty, kabáty, kalhoty, kalhoty kratší délky, kombiné, košile, košile s krátkým rukávem, kožené oděvy, kravaty, legíny (kalhoty), obuv, oděvy z imitací kůže, oděvy, palčáky, pánské krátké spodky pánské trenýrky, pánské plavky, pásky opasky, pletené oděvní výrobky, plážové oděvy, podprsenky, pokrývky hlavy, ponča, ponožky, pulovry, punčocháče, punčochové kalhoty, punčochové zboží, pyžama, rukavice, saka (oděvy), spodní prádlo, spodničky, sportovní dresy, sportovní tílka, sukně, svetry, svetry (oděvy), svrchníky, šály, šátky a šály, šátky a šály (na krk), šatové sukně, šle kšandy, sortkové sukně, trička, trikoty, uniformy, vesty, výbavy pro novorozence (oděvy), župany; (35) prezentace výrobků pro účely maloobchodu, propagace, reklama, telemarketing, televizní reklama, šíření reklamních materiálů, venkovní reklama.

(511) 14, 16, 18, 25, 35

(540)

H U H U

(111) **365206**

(220) 18.09.2017  
(320) 18.09.2017  
(442) 15.11.2017  
(151) 21.02.2018

(730) **Société des Produits Nestlé S.A.**, Vevey 1800, CH

(740) Zeiner & Zeiner v.o.s., Mgr. Alexandr Vališ, Maiselova 15, Praha 1, 11000

(210) O-542313

(591) Barevná

(510) (29) mléko, smetana, máslo, sýry a další potraviny vyrobené převážně z mléka zařazené v této třídě, mléčné náhražky, mléčné nápoje s vysokým obsahem mléka, dezerty (sýry, ovoce zařazené v této třídě), jogurty, sójové mléko (mléčné náhražky); (30) kakao a kakaové přípravky a nápoje, čokoláda, čokoládové výrobky, čokoládové přípravky a nápoje, sladké výrobky, cukrářské výrobky, sladkosti, cukr, žvýkačky ne pro

lékařské účely, přírodní sladidla, pekařské výrobky, jemné pečivo, sušenky, moučnický, dorty, karamely, dezerty vyrobené s mlékem a dezerty vyrobené se smetanou, pudinky, jedlý led, vodové zmrzliny, sorbety (zmrzlinové nápoje), mražené jogurty, ledové cukrovinky, zmražené moučnický, zmrzliny, jogurtové zmrzliny, prášky a pojiva (zahrnuté v této třídě) pro výrobu jedlého ledu a/nebo vodové zmrzliny a/nebo sorbetů a/nebo ledových cukrovinek a/nebo zmražených moučnicků a/nebo zmrzlin a/nebo mražených dezertů a/nebo mražených jogurtů, cereálie určené ke snídani, müsli, kukuřičné vločky, tyčinky z cereálií, cereálie k přímé spotřebě, přípravky z cereálií; (32) sorbety (nápoje).

(511) 29, 30, 32  
(540)



(111) **365207**  
(220) 18.09.2017  
(320) 18.09.2017  
(442) 15.11.2017  
(151) 21.02.2018  
(730) **Marmelády Šafránka s.r.o.**, Drahobejlova 1894/52, Praha 9, Libeň, 19000, CZ  
(210) O-542315  
(510) (21) zavařovací sklenice; (29) želé, džemy, kompoty, ovocné a zeleninové pomazánky, ovocná marmeláda, zavařené ovoce, marmeláda, konzervovaná zelenina; (30) med, přírodní med, ochucené omáčky, čatní a pasty.  
(511) 21, 29, 30  
(540)

**Šafránka**

(111) **365208**  
(220) 18.09.2017  
(320) 18.09.2017  
(442) 15.11.2017  
(151) 21.02.2018  
(730) **LUBSTAR, a.s.**, Zlosyň č. p. 166, Zlosyň, 27744, CZ  
(210) O-542320  
(510) (1) brzdové oleje; (2) antikorozi oleje; (4) průmyslová maziva, mazací oleje (průmyslová maziva), maziva na průmyslová strojní zařízení, turbínové oleje, převodové oleje, automobilové oleje, penetrační oleje; (17) izolační oleje.  
(511) 1, 2, 4, 17  
(540)

**ESMOIL**

(111) **365209**  
(220) 18.09.2017  
(320) 18.09.2017  
(442) 15.11.2017  
(151) 21.02.2018  
(730) **Slabý Jan MVDr.**, V Portyči 450, Písek, Pražské Předměstí, 39701, CZ  
(740) Mgr. Jaroslav Kazbunda, advokát, Bohunická 67, Brno, 61900  
(210) O-542328  
(591) Barevná  
(510) (5) léčiva a veterinární přípravky a výrobky, farmaceutické přípravky a přírodní léčiva; (10) lékařské a veterinární přístroje a nástroje; (41) vzdělávací a školicí služby; (44) veterinární služby, veterinární chirurgické služby, veterinární poradenské služby, služby v oblasti veterinární chirurgie, odborné konzultační služby v oblasti veterinárních služeb, veterinární informační služby poskytované prostřednictvím internetu, informační služby v oblasti veterinárního farmaceutického průmyslu,

veterinární stomatologie, ortodontické služby, poradenské služby v oblasti stomatologických nástrojů, poradenství týkající se stomatologie, služby stomatologické kliniky.

(511) 5, 10, 41, 44  
(540)

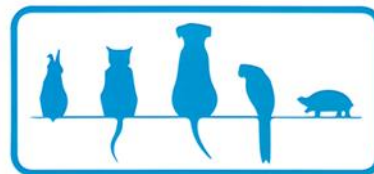

(111) **365210**  
(220) 18.09.2017  
(320) 18.09.2017  
(442) 15.11.2017  
(151) 21.02.2018  
(730) **IMP-RS, s.r.o.**, třída Edvarda Beneše 1549/34, Hradec Králové - Nový Hradec Králové, 50012, CZ  
(740) AK Jan Bárta, JUDr. Jan Bárta, advokát, Kaprova 42/14, Praha 1, 11000  
(210) O-542329  
(591) Barevná  
(510) (9) počítačové programy, počítačový software, aplikační software, počítačový telefonní software, počítačový software pro správu databází, databáze, platformy počítačového softwaru, počítačový komunikační software; (35) maloobchodní prodej výživových doplňků, maloobchodní prodej dietetických přípravků; (42) služby v oblasti informačních technologií pro farmaceutický průmysl a zdravotnictví, design softwaru, vývoj softwaru, aktualizování softwaru, instalace softwaru, údržba softwaru, software (tvorba), opravy počítačového softwaru, vývoj softwaru, programování a implementace softwaru, testování počítačového softwaru, webhostingové služby a software jako služba a pronájem softwaru, poradenství vztahující se k softwaru, navrhování webu, správa webových stránek, vývoj webových stránek pro třetí osoby; (44) služby zdravotní péče, zdravotní střediska, zdravotní screening, zdravotnické služby, služby zdravotnického personálu, služby posuzování zdravotního stavu, služby zdravotnických klinik (lékařské), zdravotní poradenství a informační služby, výzkum v oblasti zdravotního poradenství, zdravotnické služby nabízené prostřednictvím sítě poskytovatelů zdravotní péče na smluvním základě, poskytování zdravotní péče v domácím prostředí, poradenské služby týkající se zdravotních problémů, příprava zpráv vztahujících se k záležitostem v oblasti zdravotní péče, poskytování informací týkajících se dietních a výživových doplňků, dietetické služby.  
(511) 9, 35, 42, 44  
(540)



(111) **365211**  
(220) 18.09.2017  
(320) 18.09.2017  
(442) 15.11.2017  
(151) 21.02.2018  
(730) **IMP-RS, s.r.o.**, třída Edvarda Beneše 1549/34, Hradec Králové - Nový Hradec Králové, 50012, CZ  
(740) AK Jan Bárta, JUDr. Jan Bárta, advokát, Kaprova 42/14, Praha 1, 11000  
(210) O-542331



- (591) Barevná  
(510) (35) maloobchodní prodej výživových doplňků, maloobchodní prodej dietetických přípravků; (42) služby v oblasti informačních technologií pro farmaceutický průmysl a zdravotnictví; (44) služby zdravotní péče, zdravotní střediska, zdravotní screening, zdravotnické služby, služby zdravotnického personálu, služby posuzování zdravotního stavu, služby zdravotnických klinik (lékařské), zdravotní poradenství a informační služby, výzkum v oblasti zdravotního poradenství, zdravotnické služby nabízené prostřednictvím sítě poskytovatelů zdravotní péče na smluvním základě, poskytování zdravotní péče v domácím prostředí, poradenské služby týkající se zdravotních problémů, příprava zpráv vztahujících se k záležitostem v oblasti zdravotní péče, poskytování informací týkajících se dietních a výživových doplňků, dietetické služby.
- (511) 35, 42, 44  
(540)



- (111) **365212**  
(220) 18.09.2017  
(320) 18.09.2017  
(442) 15.11.2017  
(151) 21.02.2018  
(730) **IMP- RS, s.r.o.**, třída Edvarda Beneše 1549/34, Hradec Králové - Nový Hradec Králové, 50012, CZ  
(740) AK Jan Bárta, JUDr. Jan Bárta, advokát, Kaprova 42/14, Praha 1, 11000  
(210) O-542332  
(510) (35) maloobchodní prodej výživových doplňků, maloobchodní prodej dietetických přípravků; (42) služby v oblasti informačních technologií pro farmaceutický průmysl a zdravotnictví; (44) služby zdravotní péče, zdravotní střediska, zdravotní screening, zdravotnické služby, služby zdravotnického personálu, služby posuzování zdravotního stavu, služby zdravotnických klinik (lékařské), zdravotní poradenství a informační služby, výzkum v oblasti zdravotního poradenství, zdravotnické služby nabízené prostřednictvím sítě poskytovatelů zdravotní péče na smluvním základě, poskytování zdravotní péče v domácím prostředí, poradenské služby týkající se zdravotních problémů, příprava zpráv vztahujících se k záležitostem v oblasti zdravotní péče, poskytování informací týkajících se dietních a výživových doplňků, dietetické služby.
- (511) 35, 42, 44  
(540)

### Doktor Testosteron

- (111) **365213**  
(220) 19.09.2017  
(320) 19.09.2017  
(442) 15.11.2017  
(151) 21.02.2018  
(730) **Musilek Václav Ing.**, 5.května 373, Vrdy, 28571, CZ  
(210) O-542343  
(510) (9) nahraný obsah (počítačové programy, data a informace), digitální hudba ke stažení, digitální hudba (ke stažení) z internetu, digitální stahovatelná hudba dodávaná z počítačové databáze nebo z internetu, digitální stahovatelná hudba dodávaná z mp3 webových stránek na internetu, digitální hudba (která se dá stahovat) dodávaná z internetových mp3 stránek, audio cd, video cd, nahrané cd disky, nahrané disky, nahrávky na audio a video nosičích, zvukové a obrazové nahrávky všeho druhu na nosičích, cd, dvd, video kazety, mc, lp desky; (35) reklamní, marketingové a propagační služby, šíření reklamních materiálů (prospekty, brožury a tiskoviny), rozšiřování reklamních marketingových a propagačních materiálů, a to propagačních brožur, plakátů, samolepek, letáků a odborných propagačních publikací zaměřených na klasickou, dechovou i moderní hudbu, vydávání reklamních, propagačních a inzertních listů, reklamní a propagační činnost, předvádění zboží, rozšiřování vzorků zboží, zprostředkovatelská činnost v oblasti obchodu s

výrobky uvedenými výše ve třídě 9; (41) služby v oblasti vzdělávání, zábavy a sportu, živá hudba, digitální hudba (bez možnosti stažení) poskytovaná z internetu, digitální hudba (bez možnosti stažení) poskytovaná z mp3 webových stránek na internetu, zvuková, obrazová a multimediální produkce a fotografie (služby), vydavatelská činnost a zpravodajství, živá hudební produkce, tvorba audio a video nahrávek, provozování dechových i klasických hudebních těles, orchestry, výroba videofilmů, výroba zábavných rozhlasových a televizních pořadů, půjčování nahraných a zvukově obrazových záznamů, výroba audiovizuálních programů, vydávání textů a knih, publikační činnost, pronájem hudebních nástrojů, dabing, informace o možnostech zábavy, výchovně-zábavné klubové služby, služby nahrávacího studia, organizování kulturních výstav a soutěží, výroba rozhlasových a televizních programů, zábava, organizování živých vystoupení, zprostředkovatelské služby v oblasti kultury, výchovy, sportu a zábavy, agenturní činnost v oblasti kultury.

- (511) 9, 35, 41  
(540)

### VĚNOVANKA

- (111) **365214**  
(220) 19.09.2017  
(320) 19.09.2017  
(442) 15.11.2017  
(151) 21.02.2018  
(730) **CZECH TOP 100, a.s.**, Revoluční 767/25, Praha 1, Staré Město, 11000, CZ  
(740) JUDr. Gabriela Vendlová Ph.D., Lužická 1792/32, Praha 2, Vinohrady, 12000  
(210) O-542345  
(510) (9) aparáty a přístroje vědecké, geodetické, fotografické, filmové, optické, přístroje pro vážení, měření, signalizaci, kontrolu, záchranu a přístroje učební, aparáty pro záznam, uchování, převod, přenos nebo reprodukci zvuku nebo obrazu, nosiče záznamů nahrané i nenahrané, audiovizuální programy, audioprogramy, audiovizuální díla na nosičích, audiovizuální díla v digitální podobě, filmy, hudební díla na nosičích nebo v elektronické podobě nebo ke stažení, cd disky, dvd disky, mp3 přehrávače, usb flash disky, blue-ray disky, elektronické publikace (stažitelné), magnetické karty, kódované karty, obaly na cd disky nebo dvd disky nebo na nosiče záznamů, programové vybavení pro počítače, software, hardware výpočetní techniky nebo komunikační nebo informační techniky, interaktivní software, interaktivní databáze, elektronické databáze a databázové produkty, informace a data a databáze a záznamy v elektronické podobě, elektronické nebo datové nebo informační nebo komunikační nebo výpočetní sítě včetně jednotlivých součástí a náhradních dílů obsažených ve třídě 9, multimediální aplikace, elektronické multimediální nebo elektronické informační katalogy, elektronické časopisy, elektronická periodika a knihy v elektronické podobě, počítačový software pro nahrávání, stahování a zpracování obrázků a obrazových dat, software pro tvorbu a organizaci fotografií a obrázků, software pro zacházení s fotografiemi a pro jejich editaci, software a hardware pro digitální zobrazování, software pro tvorbu fotografických alb; (16) papír, lepenka, plakáty, fotografie, kalendáře, diáře, pohlednice, gratulace, blahopřání, zápisníky, dopisní papíry, obálky, samolepky, obtisky, poznámkové bloky, skicáky, propisky, tužky, papírenské výrobky, papírové tašky, tiskoviny, tiskopisy, časopisy, periodika, knihy, databázové produkty a databáze v papírové formě, tiskárenské výrobky, umělecké nebo ozdobné předměty z papíru; (35) reklamní, inzertní a propagační činnost, marketing, reklamní, inzertní a propagační činnost prostřednictvím jakéhokoliv média, prostřednictvím telefonní sítě nebo datové sítě nebo informační sítě nebo elektronické sítě nebo komunikační sítě nebo počítačové sítě, poskytování informací komerčního nebo reklamního charakteru, multimediálních informací komerčního charakteru, komerční využití Internetu v oblastech komerčních internetových médií a vyhledávacích služeb, on-line inzerce, pronájem komerčních informačních míst v rámci této třídy, činnost reklamní agentury, činnost ekonomických a/nebo organizačních poradců, zprostředkování v obchodních vztazích, merchandising, franchising, pomoc při využívání a řízení obchodního podniku, automatizované zpracování dat, organizační zabezpečování televizního vysílání v rámci této třídy, výstavy komerční nebo reklamní nebo propagační; (38) telekomunikace, služby umožňující komunikaci jedné osoby s druhou, televizní vysílání, rozhlasové vysílání, digitální vysílání, televizní vysílání programů, televizní vysílání zábavných, vzdělávacích, výchovných, soutěžních, diskusních a informačních pořadů, telematika, šíření, výměna

nebo získávání zpráv a informací, šíření elektronických časopisů, informací, elektronických periodik, knih v elektronické podobě, audio nebo audiovizuálních děl prostřednictvím informační nebo datové nebo elektronické nebo komunikační nebo telekomunikační nebo počítačové sítě, a to internetu, pomocí satelitů, informační služby na internetu související s televizním vysíláním, služby na internetu související s televizním vysíláním, provozování internetového serveru, provozování internetového portálu, zajištění prostoru pro webové stránky, poskytování portálu na internetu, poskytování on-line platformy pro nahrávání, uchovávání, zpracování, přenos a aktualizaci dat, obrázků, fotografií, 3d aplikací, zprostředkovatelská činnost v oblasti informačního servisu, komunikace a přenos dat prostřednictvím veřejné nebo neveřejné telekomunikační sítě, komunikace, poradenská činnost v oblasti sdělovacích prostředků, telekomunikací, informační služby v oblasti telekomunikací, informační kancelář, poskytování informačních služeb prostřednictvím počítačů - v rámci této třídy, pronájem komunikačních míst, telekomunikační služby umožňující on-line v sítích dálkové nahrávání a zpracování obrázků a obrazových dat a tvorbu a zpracování fotografických alb a fotoknih, telekomunikační služby umožňující on-line v sítích dálkově objednávat a dodávat výrobků, na kterých jsou nanesena obrazová data objednatel; (41) nakladatelství a vydavatelství, ediční činnost, publikační činnost, nahrávání nosičů zvukových nebo obrazově zvukových, půjčování nahraných zvukových a zvukově obrazových záznamů, tvorba a šíření audiovizuálních děl, zpravodajství, publicistika, televizní zpravodajství, rozhlasové zpravodajství, obrazové zpravodajství, tv produkce, filmová produkce, tvorba programů, tvorba a výroba televizních a audiovizuálních programů, agenturní činnost v oblasti kultury, vzdělávací, soutěžní a zábavní činnost, zábavní nebo kulturní nebo vzdělávací představení, organizace společenských a kulturních akcí, organizace, provozování a provádění her a soutěží i veřejných, provozování divadla, provozování kina, výstavní činnost v oblasti kultury nebo zábavy nebo výchovy nebo vzdělávání, digitální zpracování obrazu (služby -), elektronické publikování (dtp), nahrávací studia (služby -), poskytování on-line elektronických publikací a děl (bez možnosti stažení), poskytování on-line audiovizuálních děl bez možnosti stažení, poskytování on-line elektronických publikací, vydávání elektronických knih a on-line časopisů, poskytování publikací z celosvětové počítačové sítě nebo internetu s možností prohlédávání v rámci této třídy, pronájem kinematografických filmů, rozhlasové a televizní programy (výroba -), texty (psaní, zveřejňování -) kromě reklamních, vydávání textů, s výjimkou reklamních nebo náborových, výroba divadelních a/nebo jiných představení, výstavy (organizování kulturních nebo vzdělávacích -), poskytování služeb výchovných, vzdělávacích, soutěžních, kulturních a zábavních prostřednictvím internetu a jiných sítí.

(511) 9, 16, 35, 38, 41  
(540)



(111) **365215**  
(220) 19.09.2017  
(320) 19.09.2017  
(442) 15.11.2017  
(151) 21.02.2018  
(730) **KULISH RADOMÍR s.r.o.**, Kaštanová 253, Návší, 73992, CZ  
(210) O-542360

(510) (3) kosmetické přípravky, parfumerie, deodoranty pro osobní spotřebu, antiperspiranty, krémy, krémy z bambuckého másla, hydratační krémy, toaletní vody, balzámy, masti s vysokým obsahem přírodních surovin, mýdla, vonné oleje, vlasové vody, hygienické přípravky jako toaletní potřeby, konopná kosmetika; (5) lékařská kosmetika pro léčebné účely a oblast zdravotnictví ve formě krémů, emulzí, mastí, roztoků, a to přípravky k ošetřování citlivé a poškozené kůže pro lékařské účely; (35) propagační činnost, reklama, pomoc při řízení obchodní činnosti, obchodní administrativa, kancelářské práce, maloobchod a velkoobchod a

provozování e-shopu s kosmetickými a hygienickými přípravky, obchodní informační služby pro spotřebitele, prezentace výrobků prostřednictvím sdělovacích prostředků nebo internetu nebo katalogu nebo výstav pro propagační a maloobchodní účely, předvádění zboží pro účely maloobchodu (prezentace výrobků v komunikačních médiích pro účely maloobchodu), výstavy komerční nebo reklamní nebo propagační, přeskupování a shromažďování (kromě dopravy) různých výrobků pro třetí osoby za účelem umožnit spotřebiteli pohodlně vybrat a prohlížet a kupovat (kromě přepravy) prostřednictvím katalogu a/nebo internetu a/nebo zásilkového prodeje, zásilkový prodej zboží v rámci této třídy.

(511) 3, 5, 35  
(540)



(111) **365216**  
(220) 19.09.2017  
(320) 19.09.2017  
(442) 15.11.2017  
(151) 21.02.2018  
(730) **Promate Technologies LTD - Hong Kong**, Flat/RM, 21/F, CMA Building 64 Connaught Road Central, Hong Kong, HK  
(740) Rott, Růžička & Guttman Patentové, známkové a advokátní kanceláře, JUDr. Vladimír Rott, Vinohradská 37, Praha 2, 12000  
(210) O-542363  
(510) (9) mobilní telefony, tablety (počítače), galvanické články, nabíječky baterií, elektronická pera (vizuální zobrazovací jednotky), handsfree sady pro telefony, elektrické kabely, myši (počítačové periferie), podložky pod myš, opěrky zápěstí k práci s počítači, sluchátka, elektrické dráty, šňůrky na mobilní telefony, USB disky, bezdrátové telefony, videotelefony, počítače, přenosné počítače, notebooky, přístroje pro interní komunikaci, vysílací zařízení, vysílačky (telekomunikace), vysílače elektronických signálů, chytré telefony (smartphony), elektrické akumulátory, počítačová periferní zařízení, tašky přizpůsobené na počítače, obaly na přenosné počítače, elektrické adaptéry, elektronické přístroje a příslušenství k nim, jmenovitě diaprojektory, průhledové projekční přístroje, krokoměry, stativy pro fotografické aparáty, speciální pouzdra na fotografické aparáty a přístroje, stojany pro fotografické aparáty.

(511) 9  
(540)



(111) **365217**  
(220) 19.09.2017  
(320) 19.09.2017  
(442) 15.11.2017  
(151) 21.02.2018  
(730) **Drbohlov Jan**, Pod Kesnerkou 2827/31, Praha, 15000, CZ  
(210) O-542367  
(510) (25) čepice, trička, uniformy, zástěry; (29) mléčné výrobky, mléčné nápoje s převážujícím podílem mléka, mléčné koktejly, mražené ovoce, ovocné

saláty, ovocná dřev, smetana; (30) bonbóny, cukrářské výrobky, cukrovinky, ledový čaj, mražený jogurt (mražená cukrovinka), sorbety, sušenky, zmrzlina.  
(511) 25, 29, 30  
(540)



(111) **365218**  
(220) 19.09.2017  
(320) 19.09.2017  
(442) 15.11.2017  
(151) 21.02.2018  
(730) **TAXTORRO s.r.o.**, Za potokem 46/4, Praha 10, Záběhlice, 10600, CZ  
(210) O-542368  
(591) Barevná  
(510) (35) pomoc v obchodní a podnikatelské činnosti, management a administrativní služby, účetnictví, administrativní účetnictví, vedení účetnictví, provozní účetnictví, kontrola účetnictví, automatizované účetnictví, bilanční účetnictví, daňové konzultace (účetnictví), daňové poradenství (účetnictví), vedení obchodního účetnictví, účetnictví managementu nákladů, příprava automatizovaného účetnictví, daňové plánování (účetnictví), účetnictví na počítači, příprava a vyhotovení daňového priznání a poradenské služby, daň z příjmu (příprava priznání k -), daňová priznání (příprava -), automatizované audity, finanční audit, kontrola poplatků za veřejné služby pro třetí osoby, obchodní audity; (36) daňové služby (nikoliv účetnictví), poskytování daňového poradenství (nikoliv účetnictví), finanční poradenství v oblasti daňového plánování.  
(511) 35, 36  
(540)



(111) **365219**  
(220) 20.09.2017  
(320) 20.09.2017  
(442) 15.11.2017  
(151) 21.02.2018  
(730) **Boty J HANÁK R, s.r.o.**, Snovídky č. p. 20, Snovídky, 68333, CZ  
(740) Ing. Dobroslav Musil, patentová kancelář, Ing. Dobroslav Musil, Zábřdovická 801/11, Brno, Zábřdovice, 61500  
(210) O-542374  
(510) (9) ochranná obuv, vložky a stélky do ochranné obuvi; (10) ortopedická obuv, stélky a vložky do ortopedické obuvi, ortopedické stélky a vložky do obuvi; (25) obuv, včetně sportovní obuvi, vložky a stélky do obuvi.  
(511) 9, 10, 25  
(540)

## SURIKATY

(111) **365220**  
(220) 20.09.2017  
(320) 20.09.2017

(442) 15.11.2017  
(151) 21.02.2018  
(730) **Polášek David MgA.**, Lhotka 48, Hradčovice, 68733, CZ  
(740) Ing. Jarmila Strážnická, Ulička 110, Lukov, 76317  
(210) O-542375  
(510) (35) propagační a reklamní služby, příprava a realizace mediálních a reklamních plánů a koncepcí, služby reklamní grafiky, návrhy reklamních materiálů, marketingové služby, produktový marketing, přímý marketing, obchodní poradenské služby, poskytování komerčních informací; (41) grafické zpracování informací (služby DTP), školení a poradenství v oblasti průmyslového designu, fotografování; (42) průmyslový design, design průmyslových výrobků, design produktů pro malosérii i velkovýrobu, design produktů pro plastikářský průmysl, technický design, technické návrhy a konzultace, stavební design, architektonický design, automobilový design, design exteriéru a interiéru dopravních prostředků, design a styling karosérii automobilů, design a styling zemědělské techniky, design a styling těžké techniky, letecký design, design a styling karosérii letadel, design lodí, design a styling karosérii lodí, design strojů a přístrojů, design lékařských přístrojů a vybavení, umělecký design, komerční umělecký design, design skla a skleněných výrobků, design audiovizuální techniky, design elektroniky a elektrotechniky, design domácích elektrospotřebičů, design ergonomických součástí a dílů, design měřících přístrojů a senzorů, design bezpečnostních systémů, terminálů a turniketů, grafický design, design korporátního vizuálního stylu firem, design log, logotypů a obchodních značek, design webových stránek, design softwaru, obalový design, návrhy obalů a krytů produktů, design nábytku, návrhy interiéru, navrhování nástrojů, design ručních nářadí a nástrojů, design pracovních pomůcek a vybavení, navrhování modelů, návrhy tiskovin, služby oděvního návrhářství, design obuvi, design sportovního vybavení, design mobiliáře a instalací pro veřejný prostor, design hraček, design produktů pro handicapované, design osvětlení pro interiér a exteriér, design specializovaných přístrojů a vybavení, koncepční design, design pro zábavní průmysl, hry a film, inženýrské služby týkající se návrhu konstrukcí, design konstrukcí ve formě koncepce, výzkum v oblasti designu, odborné poradenství v oblasti designu produktů.  
(511) 35, 41, 42  
(540)



(111) **365221**  
(220) 20.09.2017  
(320) 20.09.2017  
(442) 15.11.2017  
(151) 21.02.2018  
(730) **Mádr Dan Ing.**, Černopolní 229/37b, Brno, Černá Pole, 61300, CZ  
(740) Kania, Sedlák, Smola, Ing. Jiří Malůšek, Mendlovo náměstí 157/1, Brno, Staré Brno, 60300  
(210) O-542394  
(510) (29) sýry, džemy, olivový olej, maso konzervované, paštika, ryby, šunka, sušené ovoce, zvěřina, olivy konzervované, oříšky zpracované, rybí plátky, slanina, uzeniny, zelenina konzervovaná; (33) alkoholické nápoje, víno; (43) provozování vináren a vinoték, organizování degustací vín a jiných alkoholických nápojů, poradenství v oblasti ochutnávek vín a alkoholických nápojů.  
(511) 29, 33, 43

(540)



- (111) **365222**  
(220) 20.09.2017  
(320) 20.09.2017  
(442) 15.11.2017  
(151) 21.02.2018  
(730) **OR - CZ s.r.o.**, Brněnská 19/20, Moravská Třebová, Předměstí, 57101, CZ  
(740) Jiří Effmert, Družstevní 1424/12, Říčany, 25101  
(210) O-542402  
(591) Barevná  
(510) (9) počítače a počítačový hardware pro sdílení zdravotnické dokumentace, počítačový software pro sdílení zdravotnické dokumentace; (35) maloobchodní a velkoobchodní činnost s výrobky ve tř. 9 - počítače a počítačový hardware pro sdílení zdravotnické dokumentace, počítačový software pro sdílení zdravotnické dokumentace, internetový obchod s těmito výrobky; (42) návrhy počítačového software, programování a implementace software, poradenské služby pro počítačový software a hardware.  
(511) 9, 35, 42  
(540)



- (111) **365223**  
(220) 20.09.2017  
(320) 20.09.2017  
(442) 15.11.2017  
(151) 21.02.2018  
(730) **Falhar Martin Mgr., Ph.D.**, Žerotínovo nám. 24/12, Třebíč, Podklášteří, 67401, CZ  
(210) O-542403  
(510) (3) čisticí prostředky a vonné přípravky, čisticí tekutiny, čisticí tekutiny na objektivy fotografických přístrojů, přípravky pro čištění, leštění, parfumerie a kosmetika, čisticí přípravky na brýle a oční optiku, přípravky na údržbu kontaktních čoček, vše v rámci třídy 3; (9) optické přístroje, zvětšovače a korektory, kontaktní čočky, optické prostředky na korekci zrakových vad, oční optika na předpis, přístroje a nástroje vědecké, námořní, geodetické, fotografické, filmové, optické, navigační, přístroje a nástroje pro měření, vážení, signalizaci, kontrolu, oční optika všeho druhu zařazená do třídy 9, jako brýle, brýlové obruby, brýlová skla a čočky, sluneční a sportovní brýle, řetízky a šňůry na brýle, pouzdra na brýle, lupy, dalekohledy, kukátka, mikroskopy, optické pomůcky, optické čočky, zvětšovací pomůcky pro slabozraké, přístroje pro korekci zraku a oftalmologické přístroje spadající do této třídy, pouzdra na oční optiku, stínítka na oči, čisticí zařízení na optiku spadající do této třídy; (35) maloobchod a velkoobchod s výše uvedenými výrobky ve třídách 3 a 9; (44) konzultační služby týkající se lékařské zdravotní péče, služby lékařského vyšetření, služby lékařské péče, lékařské služby, služby v oblasti poskytování lékařského vybavení, služby očního optika, optické služby, poradenská a zprostředkovatelská činnost v oblasti oční optiky.

(511) 3, 9, 35, 44  
(540)



- (111) **365224**  
(220) 21.09.2017  
(320) 21.09.2017  
(442) 15.11.2017  
(151) 21.02.2018  
(730) **Dařka Vladimír**, Tržek 66, Litomyšl, 57001, CZ  
(740) Mgr. Jan Pokorný, Pernerova 293/11, Praha 8, 18600  
(210) O-542406  
(510) (9) ekvalizéry (audio přístroje), gramofony, gramofonové desky, hudební automaty (jukeboxy), přehrávače kazet, kompaktní disky (audio video), magnetické pásky, magnetofony, měřiče hluku, mikrofony, nahrané počítačové programy, nosiče zvukových záznamů, pásky pro zvukové záznamy, přehrávače kompaktních disků, přenosné multimediální přehrávače, přenosné stereopřehrávače, přístroje pro reprodukci zvuku, přístroje pro záznam zvuku, rádia, radiopřijímače, sluchátka, zařízení pro přenos zvuku, zesilovače, zesilovací elektronky, všechny výše uvedené výrobky výhradně pro použití pro hudbu, pro hudební a/nebo vizuální představení, pro hudební produkci a on-line distribuci hudby a/nebo informace týkající se nahrávání a výkonných umělců; (15) elektronické hudební nástroje, hudební nástroje, hudební syntezátory; (41) hudební produkce, informace o zábavě, klubové služby (zábava nebo vzdělávání), pořádání a vedení workshopů (školení), poskytování hudby on-line bez možnosti stažení, předvádění živých vystoupení, pronájem audio zařízení, psaní a skládání písní, psaní textů, skládání hudby, služby diskžokejů, služby nahrávacího studia, zábava, všechny výše uvedené služby výhradně pro použití pro hudbu, pro hudební a/nebo vizuální představení, pro hudební produkci a on-line distribuci hudby a/nebo informace týkající se nahrávání a výkonných umělců.  
(511) 9, 15, 41  
(540)



- (111) **365225**  
(220) 21.09.2017  
(320) 21.09.2017  
(442) 15.11.2017  
(151) 21.02.2018  
(730) **Central Food Service, s.r.o.**, Jankovcova 938/18a, Praha 7, 17000, CZ  
(740) JUDr. Richard Gürlich Ph.D., Politických vězňů 19, Praha 1, 11000  
(210) O-542423  
(591) Barevná  
(510) (29) maso, ryby, drůbež a zvěřina, masové omáčky, polévky, instantní polévky, saláty ovocné, saláty zeleninové, guacamole, humus, falafel, nápoje na bázi kokosového mléka, nápoje na bázi mandlového mléka, vše v rámci této třídy; (30) káva, čaj, kakao a kávové náhražky, ledový čaj, pasta miso, nekynutý chléb, pečivo, quiche, rýže, kuskus, tapioka, ocet, omáčky (chuťové přísady); (32) minerální vody, limonády, šumivé nápoje a jiné nealkoholické nápoje, šťávy ovocné a šťávy zeleninové (nápoje), smoothie, sirupy do nápojů; (39) automobilová doprava, balení zboží, balíky (doručování), dodávky zboží, doručovací a kurýrní služby, logistika

v dopravě, pronájem mrazicích boxů, pronájem skladišť, přeprava a doručování výrobků výše uvedených ve třídách 29, 30 a 32, služby v oblasti doručování potravin, rozvoz jídel restauracemi; (43) příprava pokrmů, příprava a poskytování stravování a nápojů pro okamžitou spotřebu, catering, podávání jídel a nápojů, poskytování jídel a nápojů v restauracích, restaurace (služby), restaurace s odnosem jídel s sebou, zásobování.

(511) 29, 30, 32, 39, 43

(540)



(111) **365226**

(220) 21.09.2017

(320) 21.09.2017

(442) 15.11.2017

(151) 21.02.2018

(730) **Central Food Service, s.r.o.**, Jankovcova 938/18a, Praha 7, 17000, CZ

(740) JUDr. Richard Gürlich Ph.D., Politických vězňů 19, Praha 1, 11000

(210) O-542424

(591) Barevná

(510) (29) maso, ryby, drůbež a zvěřina, korýši neživí, knedlíky na bázi brambor, kimčchi, masové omáčky, kvašená zelenina, polévky, instantní polévky, tekuté omáčky (dipy), ochucené ořechy, ovocné saláty, tofu, zeleninové saláty, jedlé mořské řasy, ramen; (30) káva, čaj, kakao a kávové náhražky, rýže, tapioka, mouka a obilninové přípravky, chléb, pečivo a cukrovinky, jamí závitky, lívance, palačinky, ochucovaadla, pelmeně, vareniki (plněné knedlíky), ravioly, gyoza, quesadillas (plněné tortilly), miso (pasta); (32) šumivé nápoje a jiné nápoje nealkoholické, nápoje a šťávy ovocné, sirupy a jiné přípravky k zhotovování nápojů; (39) automobilová doprava, balení zboží, balíky (doručování), dodávky zboží, doručovací a kurýrní služby, logistika v dopravě, pronájem mrazicích boxů, pronájem skladišť, přeprava a doručování výrobků výše uvedených ve třídách 29, 30 a 32, služby v oblasti doručování potravin, rozvoz jídel restauracemi; (43) příprava pokrmů, příprava a poskytování stravování a nápojů pro okamžitou spotřebu, catering, podávání jídel a nápojů, poskytování jídel a nápojů v restauracích, restaurace (služby), restaurace s odnosem jídel s sebou, zásobování.

(511) 29, 30, 32, 39, 43

(540)



(111) **365227**

(220) 21.09.2017

(320) 21.09.2017

(442) 15.11.2017

(151) 21.02.2018

(730) **NATURPUR spol. s r.o.**, Dražovice 250, Dražovice, 68301, CZ

(740) Ing. Pavel Nádvořník s.r.o., Sokola Tůmy 1099/1, Ostrava - Mariánské Hory, 70900

(210) O-542435

(591) Barevná

(510) (3) přípravky pro péči o pleť, oči a nehty, přípravky pro péči o vlasy, kosmetické výživné krémy, přípravky pro výživu vlasů, kosmetické přípravky, přípravky pro osobní hygienu, vonné oleje a aromatické výtažky, čisticí prostředky a vonné přípravky; (5) byliny, bylinné přípravky pro léčebné účely, léčivé rostliny, bylinné čaje pro lékařské účely, čaje léčivé, čaje odtučňovací pro lékařské účely, eukalyptus pro farmaceutické účely, přípravky proti hemeroidům, farmaceutické a léčivé přípravky, vitamínové přípravky, potravinové doplňky na bylinné bázi pro lékařské účely, doplňky potravy minerální a doplňky výživové pro lékařské účely, bylinné tinktury pro lékařské účely, tinktury pro farmaceutické účely, léčebné roztoky k výplachům a masážím dásní, léčivé masti, potravinové doplňky výživové pro lékařské účely, přípravky s posilujícím a podpůrným léčivým účinkem, dietetické přípravky pro lékařské účely, dietní potraviny upravené pro lékařské účely, potravina pro kojence, výtažky z chmele pro lékařské účely, kapsle pro farmaceutické účely, kůry a výtažky pro farmaceutické účely, kořeny léčivé, léčivé přípravky do koupele, soli minerální do koupele a jiné koupelové soli, lneňná semena pro lékařské účely, léčivé nápoje, obklady a odvary pro lékařské účely, sirupy pro farmaceutické účely, sladké dřevo pro lékařské účely, léčebná kosmetika; (16) tiskoviny, periodické a neperiodické publikace, časopisy, brožury, katalogy, letáky, prospekty, návody, vizitky, obchodní papíry, papírové bannery, tištěné informační materiály, plakáty, kalendáře, noviny, papírové ubrousky; (21) domácí a kuchyňské potřeby a nádoby, kosmetické a toaletní pomůcky a potřeby do koupelny, hřebeny a mycí houby, kartáče, ne však malířské, úklidové prostředky, sklo v surovém stavu nebo částečně zpracované, kromě stavebního skla, výrobky ze skla, porcelánu a kameniny; (29) zpracované ovoce, houby a zelenina (včetně ořechů a luštěnin), želé, marmelády, džemy, kompoty, ovocné a zeleninové pomazánky, ovoce a zelenina konzervované, sušené, mražené a zavařené, bio ovoce a zelenina zpracované, kandované ovoce, mléko a mléčné výrobky a jejich náhražky, ptačí vejce a vaječné výrobky, sýrové výrobky, oleje a tuky, ryby, plody moře a měkkýši, pomazánky z ryb a mořských plodů, maso a masné výrobky, masové pomazánky, polévky a vývary, masové výtažky, chlazené a mražené vegetariánské pokrmy, hotová jídla na bázi masa, ryb, zvěřiny, drůbeže a zeleniny v konzervách, omáčky (dipy); (30) káva, čaj, kakao a jejich náhražky, nápoje připravované na základě kávy, kakaa, čaje nebo čokolády, čajové směsi, čaj ledový, cukr, přírodní sladidla, sladké polevy a náplně, výrobky z velích produktů – med, mateří kašička, propolis pro lidskou potřebu, melasový sirup, soli, chuťové přísady, ochucovaadla a koření, hořčice, lneňná semena určená pro lidskou spotřebu, tapioka, ságo, aromatické přípravky do potravin, ochucené omáčky a pasty, bonbóny, cukroví, cukrovinky, moučnický, zákusky, sušenky, cereální tyčinky a energetické tyčinky, pudink, pečivo, chléb, zvykačky (ne pro lékařské účely), lékořice, mák, mouka, výrobky z mouky, kukuřičná kaše, ovesná kaše a jiné obilné kaše, ovesné vločky, zpracované obilí, škrob a produkty z nich vyrobené, pečící přípravky a droždí, sušené a čerstvé těstoviny, nudle a knedlíky, těsta, těstíčka a jejich směsi, cereálie, müsli, bezlepkové potraviny v rámci této třídy, zmrzlina, mražené jogurty a sorbety; (31) výrobky zemědělské, zahradnické, lesní a zrní neuvedené v jiných třídách, čerstvé ovoce, ořechy, zelenina a bylinky, rostliny a přírodní květiny, slad na výrobu piva a lihovin, rostlinný odpad (surovina), cukrová třtina; (32) nealkoholické nápoje v rámci této třídy, přípravky na přípravu nápojů obsahující dietetické, výživové, posilující a podpůrné doplňky pro lidskou potřebu (nikoliv pro lékařské nebo veterinární účely), sirupy, ovocné šťávy, mošty, džusy, vody, šumivé nápoje, ochucené sycené nápoje, nápoje na bázi ořechů a sóji, nápojové směsi a prášky, ovocné koncentráty k přípravě nealkoholických nápojů, pivo a pivovarnické výrobky; (33) přípravky k výrobě alkoholických nápojů, alkoholické nápoje (s výjimkou piva), lihoviny a likéry, víno, mošt alkoholizovaný (cidre), alkoholické sekty, předpřipravené alkoholické nápoje; (35) propagační činnost, reklama, marketing, pomoc při řízení obchodní činnosti, obchodní administrativa, kancelářské práce, provozování maloobchodů a velkoobchodů s následujícími výrobky: potraviny, pokrmy, nápoje, výživa, zdravá výživa, dietetické přípravky, potraviny a nápoje, farmaceutické a parafarmaceutické přípravky, kosmetika, přípravky k péči o tělo a zdraví a krásu a výrobky zařazené výše do tříd 3, 5, 29, 30, 31, 32, 33, prezentace výrobků v komunikačních médiích pro účely maloobchodu, předvádění zboží prostřednictvím Internetu nebo katalogu nebo výstav za účelem reklamy a/nebo prodeje, přeskupování a shromažďování (kromě dopravy) výrobků uvedených výše ve třídách 3, 5, 10, 29, 30, 31, 32 a 33 pro třetí

osoby za účelem umožnit spotřebiteli pohodlně vybrat a prohlížet a kupovat (kromě přepravy) prostřednictvím katalogu a/nebo Internetu a/nebo zásilkového prodeje, zásilkový prodej výrobků uvedených výše ve třídách 3, 5, 29, 30, 31, 32 a 33, merchandising, franchising, internetový obchod se zdravou výživou, reklama v časopisech, katalozích, služby předplatného periodických publikací a časopisů, šíření obchodních informací, šíření reklamních materiálů; (43) služby zajišťující stravování a nápoje, provozování stravovacích zařízení, zajišťování hromadného stravování (catering), restaurace, samoobslužné restaurace, výroba studené a teplé kuchyně, bufety, bary, kavárny, vinárny, cukrárny, pizzerie, fast food, snack bary, bistra, hospody, hostinská činnost, pořádání recepcí, rautů, restaurační a hotelové služby, dočasné ubytování, hotely, ubytovny a penziony, poskytování prostor pro pořádání akcí, dočasných kancelářských prostor a prostor pro jednání, poradenská činnost v oblasti gastronomie; (44) poskytování informací o zdraví, služby péče o duševní zdraví, poradenské služby týkající se zdraví, poradenství v oblasti diety, stravování a výživy, konzultační služby v oblasti výživy, poskytování informací o potravinových doplncích a výživě.

(511) 3, 5, 16, 21, 29, 30, 31, 32, 33, 35, 43, 44  
(540)



(111) **365228**  
(220) 22.09.2017  
(320) 22.09.2017  
(442) 15.11.2017  
(151) 21.02.2018  
(730) **Multi-VAC spol. s r.o.**, Poděbradská 289, Pardubice, 53009, CZ  
(740) JUDr. Aleš Zábrš, advokát, Na Beránce 2, Praha 6, 16000  
(210) O-542450

(591) Barevná  
(510) (11) vzduchotechnická zařízení, jejich součásti a příslušenství, zařízení a přístroje pro osvětlení, topení, výrobu páry, pro vaření, chlazení, pro ventilaci, pro rozvod vody a zařízení sanitární; (35) inzertní, reklamní a propagační činnost, obstaravatelská a zprostředkovatelská činnost v oblasti obchodu, a to s výrobky vzduchotechnickými, vystavování a nabízení zboží, a to vzduchotechnického pro účely obchodu a reklamy, obchodní administrativa, marketing; (42) poradenská a konzultační činnost v oblasti vzduchotechniky.

(511) 11, 35, 42  
(540)



(111) **365229**  
(220) 24.09.2017  
(320) 24.09.2017  
(442) 15.11.2017  
(151) 21.02.2018  
(730) **Jindřich Koubek Koubek Jindřich Bc., M.B.A.**, Uřešova 1384/8, Praha 4, Kunratice, 14800, CZ  
(210) O-542464

(591) Barevná  
(510) (5) bylinné léky, bylinné a rostlinné výtažky pro léčebné účely; (33) bylinné likéry.  
(511) 5, 33  
(540)



(111) **365230**  
(220) 25.09.2017  
(320) 25.09.2017  
(442) 15.11.2017  
(151) 21.02.2018  
(730) **GTT a.s.**, Hornátecká 1772/19, Praha 8, Kobylisy, 18200, CZ  
(740) DANĚK & PARTNERS Advokátní a patentová kancelář, Ing. Vilém Daněk Ph.D., LL.M., Vinohradská 17, Praha 2, 12000

(210) O-542467  
(510) (9) elektrické vodiče - kabely, optické kabely, xDSL přípojky na metalické síti, přístroje a zařízení pro kabelovou televizi a jejich součásti, informace a záznamy na nosičích zařazených ve třídě 9, elektronická data, informační produkty v elektronických, datových, informačních a telekomunikačních sítích všeho druhu, software a hardware, periodika a knihy v elektronické podobě, databázové produkty zařazené ve tř. 9, nosiče dat či záznamů, včetně audiokazet, nahrané i nenahrané, elektronické, datové nebo informační sítě, multimediální aplikace na nosičích zařazených ve tř. 9 nebo v sítích, interaktivní a grafické programy, software pro systémy pro přenos dat, dešifrovací soustavy, platební karty nebo magnetické a čipové karty pro použití v bankovníctví, pojišťovnictví, v oblasti služeb a v obchodním styku, mezinárodní platební karty, elektronické peněženky, čipy, multimediální nebo informační katalogy, audiovizuální programy a díla, exponované filmy, hudební díla na nosičích, CD disky, programové vybavení pro počítače, software, hardware výpočetní, komunikační nebo informační techniky, elektronické databáze a databázové produkty, informace a záznamy na nosičích s výjimkou nosičů papírových ze třídy 16, informace a data na nosičích nebo i v elektronických, datových, informačních, počítačových a komunikačních sítích, související software a hardware, elektronické, datové nebo informační nebo komunikační nebo výpočetní sítě včetně jednotlivých součástí a náhradních dílů, obsažených ve třídě 9, multimediální aplikace, počítačové hry, hlavolamy elektrické nebo elektronické - v rámci této třídy; (38) telekomunikační technologie (Voice over IP, bezdrátové technologie, hlasové GSM služby), komunikační nebo elektronické služby techniky nebo satelitů nebo kabelu, komunikační služby prostřednictvím Internetu, vnějších sítí a vnitřních sítí a dalších elektronických prostředků, telekomunikace, komunikace pomocí terminálů nebo počítačů, počítačový přenos pošty a obrazu, komunikace a transakce v síti, tisková agentura, dálkový přenos obrazu a video obrazu, provozování datové sítě, provozování veřejné mobilní radiotelefonní sítě, poradenství v oblasti telekomunikační techniky, zprostředkovatelská činnost v oblasti telekomunikací, výměna, získávání a šíření informací a zpráv prostřednictvím telekomunikační sítě nebo datové sítě nebo sítě výpočetní, informační, šíření tiskovin a knih prostřednictvím počítačové, datové, elektronické, telekomunikační nebo informační sítě, informační a telekomunikační služby na Internetu, uvedené v této třídě, včetně provozování elektronických nástěnek, diskusních skupin a fór a poskytování přístupu k on-line informačním službám a databázím, služby hlasové schránky, telekomunikační služby, včetně přímého propojení lokální zákaznické pevné sítě se sítí mobilních telefonů, služby krátkých textových zpráv, teletext a služby s ním spojené, poskytování informací (informační kancelář), komunikace spočívající ve výměně, šíření, získávání a poskytování informací a zpráv prostřednictvím telekomunikačních sítí, provozování informačních a komunikačních sítí, provozování internetového vyhledávače, pronájem telekomunikačních

zařízení a přístrojů včetně telefonů, služby zasilání zpráv, přenos dat a informací, služby přístupu a připojení k datovým a informačním sítím a internetu, poskytování nebo vyvolávání informací z počítačové databáze - v rámci této třídy; (42) konzultační, asistenční, analytické, designérské, vyhodnocovací a programovací služby, týkající se počítačového software, firmware, hardware a informačních technologií, konzultace týkající se hodnocení, výběru a zavádění počítačového software, firmware, hardware, informačních technologií a systému zpracování dat, informačních technologií, a to i prostřednictvím telekomunikačních sítí, dodávkou on-line, Internetem a sítí Word Wide Web, webhosting, webdesign, výzkumné služby, kódování a dekodování zabezpečovacích systémů (tvorba software), poradenská činnost v oblasti aplikace výpočetní techniky, v oblasti informatiky, vytváření virtuálních/počítačových 3 D animací a modelů, informačních technologií, navrhování a realizace automatizovaných systémů řízení, programátorská činnost, projekce počítačových sítí, poskytování práva užití software a pronájem software, instalace, opravy, údržba a servis software, vytváření interaktivních aplikací, umožňujících předávání a tvorbu grafické podoby prostřednictvím sítě Internet, programování, software -návrhy, převod a konverze počítačových programů a údajů (kromě fyzické konverze), převod a konverze údajů a dokumentů z fyzických médií na elektronická média, tvorba a údržba počítačových stránek WEB pro zákazníky, hostování na počítačových stránkách WEB, instalace počítačových programů, návrh počítačových systémů, programování internetových databázových systémů a internetových aplikací, konstrukce WWW prezentací a řešení WWW serverů, aktualizace a údržba počítačových programů, pronájem času, dat a údajů na přístup do počítačových databází, zhotovování kopií počítačových programů, technické studie v oblasti počítačů a programového vybavení, výzkum, vývoj a tvorba systémů pro elektronické obchodování, včetně příslušného software a hardware, programování multimediálních aplikací, vytváření interaktivních a grafických programů, počítačové animace a vizualizace, grafický design, zavádění, aktualizace, návrhy, strukturování a programování či jiné vytváření databází, jiných datových systémů a aplikací pro jejich zpracování, včetně jejich poskytování přístupu k nim a jejich instalace, zavádění, aktualizace a údržby, návrhy, strukturování a programování či jiné vytváření internetových či intranetových počítačových stránek a nástěnek (webpages a websites) a internetových či intranetových aplikací, hostování (poskytování volného prostoru) pro internetové či intranetové informace, stránky a nástěnky (webpages a websites), hostování (poskytování volného prostoru) pro internetové či intranetové aplikace, převod (konverze) počítačových programů, dat či jiných údajů v elektronické podobě z různých formátů do jiných formátů, převod (konverze) dokumentů, dat či jiných údajů z fyzických médií na elektronická média, zálohování dat a informací elektronickými a počítačovými prostředky a prostřednictvím elektronické pošty, poradenství v oblasti výpočetní a informační techniky.

(511) 9, 38, 42  
(540)

(111) **365231**  
(220) 25.09.2017  
(320) 25.09.2017  
(442) 15.11.2017  
(151) 21.02.2018  
(730) **M+MP spol. s r.o.**, Štrampouch 78, Žáky, 28601, CZ  
(740) Jiří Effmert, Družstevní 1424/12, Říčany, 25101  
(210) O-542482  
(591) Barevná  
(510) (9) internetový portál, internetový časopis, elektronický informační portál, interaktivní a grafické programy, software, informační produkty v elektronických, datových, informačních a telekomunikačních sítích všeho druhu, software, periodika a knihy v elektronické podobě, elektronické,

datové nebo informační sítě, multimediální nebo elektronické informační katalogy, audiovizuální programy a díla, elektronické databáze a databázové produkty, informace a data na nosičích nebo i v elektronických, datových, informačních, počítačových a komunikačních sítích, související software; (35) reklamní, inzertní a propagační činnost, propagace zboží a služeb pro třetí osoby, marketing, reklamní, inzertní a propagační činnost prostřednictvím jakéhokoliv média, prostřednictvím telefonní sítě nebo datové sítě nebo informační sítě, poskytování komerčních informací a jiných komerčních informačních produktů všeho druhu, informačních produktů reklamního charakteru, poskytování multimediálních informací komerčního charakteru, komerční využití Internetu v oblastech komerčních internetových médií a vyhledávacích služeb, on-line inzerce, zprostředkování v obchodních vztazích, organizování komerčních výstav, merchandising, obchodní služby zahrnující záznam, přenos, přepis, převod, vypracování, kompilaci, přenášeni nebo systematickosti písemných sdělení a nebo záznamů, využívání nebo kompilaci matematických a statistických údajů, pomoc při řízení obchodního podniku, průzkum trhu, zprostředkovatelská činnost v oblasti reklamy, pomoc při řízení průmyslových podniků, pomoc při řízení obchodní činnosti, služby a poradenství v obchodní činnosti, obchodní management a podnikové poradenství, obchodní nebo podnikatelské informace, marketingové studie, podnikové organizační poradenství, zprostředkování obchodu v oblasti výše uvedených výrobků ve třídě 9, zprostředkování v oblasti provozování sítě obchodů, prezentace uživatelů na stránkách World Wide Web v počítačové síti internet, e-business, on-line inzerce, systemizace informací do počítačových databází; (38) Internet (provozování), telekomunikace prostřednictvím počítačových terminálů, telematických systémů, satelitů, rozhlasu, telegrafu, telefonu, přenos dat prostřednictvím telekomunikace, telekomunikace prostřednictvím elektronické pošty, poskytování přístupu k obsahu internetových portálů Facebook a Twitter; (42) vývoj a tvorba systémů pro elektronické obchodování včetně příslušného software a hardware, know-how pro oblast informačních technologií, tvorba software, programování internetových databázových systémů a internetových aplikací, programování multimediálních aplikací, vytváření a modelování 3D animací, interaktivní a grafické programy (tvorba), tvorba multimediálních dokumentů, prezentací, aplikací, katalogů, konstrukce www prezentací a řešení www serverů, počítačové animace a vizualizace, programové projekty (tvorba), elektronický portál (tvorba), internetová doména (tvorba), tvorba informačních databází, konfigurace a vývoj počítačových sítí, informačních databázových systémů a jejich aplikací.

(511) 9, 35, 38, 42  
(540)

Sdružení regionálních portálů

(111) **365232**  
(220) 25.09.2017  
(320) 25.09.2017  
(442) 15.11.2017  
(151) 21.02.2018  
(730) **ACCOR Holding, s.r.o.**, Na pláni 1997/41, Praha 5, Smíchov, 15000, CZ  
(210) O-542483  
(591) Barevná  
(510) (29) maso, ryby, drůbež a zvěřina, masové výtahy, zavařované, mražené, sušené a vařené ovoce a zelenina, želé, džemy, vejce, mléko a mléčné výrobky, oleje a tuky jedlé.  
(511) 29

(540)



- (111) **365233**  
(220) 25.09.2017  
(320) 25.09.2017  
(442) 15.11.2017  
(151) 21.02.2018  
(730) **ACCOM Holding, s.r.o.**, Na pláni 1997/41, Praha 5, Smíchov, 15000, CZ  
(210) O-542484  
(591) Barevná  
(510) (29) maso, ryby, drůbež a zvěřina, masové výtazky, zavařované, mražené, sušené a vařené ovoce a zelenina, želé, džemy, vejce, mléko a mléčné výrobky, oleje a tuky jedlé.  
(511) 29  
(540)



- (111) **365234**  
(220) 25.09.2017  
(320) 25.09.2017  
(442) 15.11.2017  
(151) 21.02.2018  
(730) **DRILL COMPANY, s.r.o.**, Tupolevova 710, Praha 9, Letňany, 19900, CZ  
(210) O-542485  
(510) (24) textilní výrobky a náhradní součásti pro textilní výrobky, dárková balení z látky, kompozitní textilní materiály, kusové zboží z tkaného umělého materiálu, kusový textil na výrobu oděvů, kusový textil na výrobu ručníků, látky na podšívky oděvů, materiály používané při výrobě oděvů, náhražky textilu ze syntetických materiálů, osušky, plastové reklamní plakáty, podšívky pro oděvní účely, praporovina, vlajkovina, ručníky, syntetické materiály (náhražkové tkaniny), textilní štítky na identifikaci oděvů, tkaniny pro oděvy, vlajky, prapory; (25) atletické úbory, čepice (pokrývky hlavy), dámské oděvy, japonská kimona, kalhoty na jogging, konfekční oděvy, legíny, mikiny, nátělníky, neformální oblečení, oblečení pro volný čas, oděvy na bojová umění, overaly, pánské oděvy, pánská konfekce, plavky, pokrývky hlavy s kšiltem, pokrývky hlavy s tepelnou izolací, ponožky do obuvi, pytle na oděvy, rukavice, šortky, spodní části oblečení, sportovní dresy a krátké kalhoty, sportovní oblečení, sportovní podprsenky, sportovní pokrývky hlavy (jiné než helmy), trička, trikotové kombinézy (úplé oblečení s nohavicemi), trikoty, tvarovací prádlo, zápasnické oděvy; (40) aplikace povrchových úprav na textil, apretace tkanin a textilií, barvení textilu a textilií, konečná úprava textilu, látky (barvení -), pivovarnické služby, poskytování informací vztahujících se k tiskařským službám, poskytování informací vztahujících se k pronájmu tiskařských strojů a přístrojů, pronájem šicích strojů, pronájem strojů a přístrojů na barvení textilu, pronájem strojů a přístrojů na apretování textilií, pronájem tiskařských strojů a zařízení, recyklace

oděvů, rotační hlubotisk, ruční práce (zakázková výroba), stříhání textilií, stříhání tkanin, stříhání látek (služby -), textilie (úprava a zpracování -), textilní tisk, tisk reklamních materiálů, trvalé lisování oděvních výrobků, úprava oděvů, úprava tkanin a textilií, vaření piva, zakázková výroba zboží, zpětné získávání materiálu z odpadu, zpracování textilií, kůže a kožešin.

(511) 24, 25, 40  
(540)



- (111) **365235**  
(220) 25.09.2017  
(320) 25.09.2017  
(442) 15.11.2017  
(151) 21.02.2018  
(730) **Šabková Martina Bc.**, K. J. Erbena 109/26, Most, 43401, CZ  
(740) Rott, Růžička & Guttman Patentové, známkové a advokátní kanceláře, JUDr. Vladimír Rott, Vinohradská 37, Praha 2, 12000  
(210) O-542491  
(591) Barevná  
(510) (14) klenoty, bižuterie, drahokamy, šperky, hodinářské zboží; (18) kůže a její imitace, usně, kufry, cestovní tašky, kabelky, peněženky, deštníky; (25) oděvy, obuv, kloboučnické zboží; (28) hry, hračky, potřeby pro gymnastiku a sport nezařazené v jiných třídách, vánoční ozdoby.  
(511) 14, 18, 25, 28  
(540)



- (111) **365236**  
(220) 25.09.2017  
(320) 25.09.2017  
(442) 15.11.2017  
(151) 21.02.2018  
(730) **Mužátko Jan**, U Bažantnice 550/45, Praha 5 - Velká Chuchle, 15900, CZ  
(740) AK Pajerová s.r.o., Fügnerovo náměstí 3, Praha 2, 12000  
(210) O-542495  
(591) Barevná  
(510) (29) mléčné nápoje, jogurtové nápoje, ochucené mléčné nápoje, nápoje vyrobené z mléka, nápoje na bázi jogurtu, mléčné nápoje obsahující ovoce, nápoje na bázi mléka, nápoje z kokosového mléka, nápoje vyrobené z mléčných výrobků, nápoje vyrobené na bázi mléka, mléčné nápoje (s vysokým obsahem mléka), nápoje na bázi mléka ochucené čokoládou, nápoje vyrobené z mléka nebo obsahující mléko, s nápoje na bázi mléka s obsahem kávy, nápoje na bázi mléka s obsahem ovocné šťávy, maso, krutí maso, sušené maso, solené maso, mražené maso, hovězí



maso, telecí maso, konzervované maso, čerstvé maso, uzené maso, vepřové maso, smažené maso, zavařené maso, maso (konzervované -), zpracované maso, balené maso, nasolené maso, lyofilizované maso, ryby, zpracované ryby, mražené ryby, uzené ryby, drůbež, upravené ovoce, kandované ovoce, mražené ovoce, sušené ovoce, ovoce (přislazené -), mražená zelenina, loupaná zelenina, nakládaná zelenina, zelenina, sušená, konzervovaná zelenina, míchaná zelenina, zpracovaná zelenina, zelenina (konzervovaná -), grilovaná zelenina, krájená zelenina, zelenina, vařená, lyofilizovaná zelenina, nakrájená zelenina, solená zelenina, zpracované ovoce, houby a zelenina (včetně ořechů a luštěnin), vejce, mléčné výrobky, mléčné výrobky a jejich náhražky, smetana do kávy obsahující převážně mléčné výrobky; (30) vídeňské pečivo, trvanlivé pečivo, toasty (pečivo), slané pečivo, makronky (pečivo), dánské pečivo, mandlové pečivo, mražené pečivo, křehké pečivo, plněné pečivo, čokoládové pečivo, makové pečivo, pečivové směsi, pečivo (skořápky/mušle), chléb a pečivo, pečivo plněné ovocem, pečivo obsahující krémy, trubičky (sladké pečivo), cukrářské piškoty (pečivo), měkké chlebové pečivo, hotové zákusky (pečivo), vídeňské pečivo (viennoiserie), pečivo obsahující ovoce, pečivo s ovocem, brownie (čokoládové pečivo), pečivo obsahující zeleninu a drůbeží maso, pečivo s náplní trojúhelníkovitého tvaru (samosas), mražené pečivo plněné masem a zeleninou, sladké pečivo a cukrářské výrobky, pečivo z listového těsta se šunkou, pečivo obsahující krémy a ovoce, čajové pečivo z mléčné čokolády, pečivo obsahující zeleninu a ryby, pečivo obsahující zeleninu a maso, bábovka pandoro (sladké pečivo), pečivo z těsta filo, sladké italské pečivo biscotti, pečivo na bázi pomerančů, pečivo s masovou náplní, chlebové pečivo plněné ovocem, sladké pečivo (obvykle kulaté), mražené pečivo plněné masem, mražené pečivo plněné zeleninou, sopapillas (smažené pečivo), bagel (chlebové pečivo), pečivo s náplní, čerstvé plněné pečivo, čajové pečivo (sušenky), chuťovky z křehkého chleba, tenké plátky nekynutého chleba, krutony (kousky opečeného bílého chleba), hushpuppies (teplně zpracované kuličky z kukuřičného chleba), káva, zrnková káva, instantní káva, vařená káva, mletá káva, ochucená káva, lyofilizovaná káva, sladová káva, káva (nepražená), ledová káva, káva bez kofeinu, káva s čokoládou, hotová káva a kávové nápoje, káva, čaj, kakao a jejich náhražky, zmrzlinové nápoje, čokoládové nápoje, kakaové nápoje, kávové nápoje, nápoje obsahující čokoládu, nápoje obsahující kakao, nápoje ochucené čokoládou, hotové kávové nápoje, nápoje z heřmánku, kakaové nápoje s mlékem, čokoládové nápoje s mlékem, kávové nápoje obsahující mléko, nápoje připravené z čokolády, nápoje vyrobené z čokolády, nápoje na bázi čokolády, nápoje na bázi kakaa, nápoje vyrobené z kakaa, nápoje obsahující převážně kávu, nápoje na bázi kávy, nápoje vyrobené z kávy, nápoje připravené z kakaa, kávové nápoje s mlékem, nápoje s čokoládovou příchutí, nápoje s čajovým základem, hotové kakao a kakaové nápoje, ledové nápoje na bázi kávy, nápoje v prášku obsahující kakao, ledové nápoje na bázi kakaa, čajové nápoje s ovocnou příchutí, ledové nápoje na bázi čokolády, čajové nápoje (bez léčivých účinků), nápoje na bázi čaje (neléčivé), kávové nápoje obsahující zmrzlinu (affogato), nápoje na bázi kávových náhražek, nápoje skládající se převážně z čokolády, nápoje na bázi čokolády s mlékem, nápoje skládající se převážně z kakaa, sycené nápoje (na bázi kávy, kakaa nebo čokolády), čokoládové nápoje, které nejsou na bázi mléčných výrobků nebo zeleniny, kakao (pražené, v prášku, granulované nebo ve formě nápoje), nakládaná zelenina, cukrovinky, plněné cukrovinky, mražené cukrovinky, šerbety (cukrovinky), mentolové cukrovinky, tyčinky (cukrovinky), pěnové cukrovinky, rokové cukrovinky, lízátko (cukrovinky), mléčné cukrovinky, zmrzlinové cukrovinky, cukrovinky mražené, arašidové cukrovinky, oříškové cukrovinky, pastilky (cukrovinky), trufle (cukrovinky), cukrovinky tekuté, tvrdé cukrovinky, cukrovinky, tvrdé, mandlové cukrovinky, čokoládové cukrovinky; (31) nápoje pro domácí zvířata, syrové ovoce, nezpracované ovoce, mandle (ovoce), oříšky (ovoce), čerstvé ovoce, citrusové ovoce, syrová zelenina, nezpracovaná zelenina, čerstvá zelenina, zelenina čerstvá, salátové zelenina, čerstvé ovoce, ořechy, zelenina a bylinky; (32) odalkoholizované nápoje, nealkoholické nápoje, vody (nápoje), syrovátkové nápoje, energetické nápoje, izotonické nápoje, zeleninové nápoje, nápoje iontové, šerbety (nápoje), ovocné nápoje, kolové nápoje, nápoje pro sportovce, nízkokalorické nealkoholické nápoje, nápoje ze syrovátky, šťávy zeleninové (nápoje), chlazené ovocné nápoje, nápoje z guarany, ovocné šťávy (nápoje), minerální voda (nápoje), nápoje (medové) nealkoholické, sorbety jako nápoje, nealkoholické ovocné nápoje, nápoje obsahující vitamíny, nealkoholické sycené nápoje, nealkoholické perlivé nápoje, ochucené sycené nápoje, nesyčené nealkoholické nápoje, nealkoholické sladové nápoje, tonik (neléčivé nápoje), šumivé nápoje v prášku, nápoje z ananasové šťávy, nápoje s ovocnou příchutí, nápoje z hroznové šťávy, ovocné šťávy jako nápoje, nápoje z ovocných šťáv, nápoje na bázi ovoce,

ovocné šťávy (nealkoholické nápoje), nápoje z pomerančové šťávy, nápoje na bázi piva, nápoje z jablečné šťávy, ramune (japonské sycené nápoje), nápoje z uzených švestek, ovocné sirupovité nápoje, nealkoholické, nealkoholické ochucené sycené nápoje, nápoje na bázi kokosu, nápoje a šťávy ovocné, nealkoholické nápoje s ovocnou příchutí, nealkoholické nápoje z aloe vera, nápoje obsahující převážně ovocné šťávy, ovocné šťávy používané jako nápoje, nealkoholické nápoje na bázi medu, nealkoholické nápoje z ovocných šťáv, nealkoholické nápoje z ovocných šťáv, nealkoholické nápoje s kávovou příchutí, nealkoholické nápoje z hroznové šťávy, nealkoholické nápoje s příchutí piva, mražené nápoje na bázi ovoce, nealkoholické nápoje s příchutí čaje, nealkoholické nápoje obsahující zeleninové šťávy, perlivá voda obohacená vitamíny (nápoje), funkční nápoje na bázi vody, voda obohacená o minerály (nápoje), nealkoholické nápoje obohacené o vitamíny, nápoje pro sportovce obohacené proteiny, nealkoholické nápoje na bázi zeleninových šťáv, nápoje pro sportovce s obsahem elektrolytů, nealkoholické nápoje s obsahem ovocných šťáv, nápoje ze šťávy z aloe vera, nápoje ze šťávy z červeného ženšenu, nealkoholické sodové nápoje s příchutí čaje, nealkoholické perlivé nápoje z ovocných šťáv, nápoje na bázi ořechů a sóji, nealkoholické nápoje na bázi ovoce ochucené čajem, nápoje ze směsi ovocných a zeleninových džusů, nápoje na bázi vody obsahující čajové výtažky, nápoje na bázi šťávy ze zelené zeleniny, nealkoholické nápoje bezsladové (pro jiné než léčebné účely), nápoje z celozrnné rýže, jiné než náhražky mléka, nápoje na bázi sóji, jiné než náhražky mléka, nápoje na bázi rýže, jiné než náhražky mléka, piva, nealkoholická piva, ochucená piva; (43) podávání stravování a nápojů v restauracích a barech, zajišťování stravování a nápojů v restauracích a barech, příprava a poskytování stravování a nápojů pro okamžitou spotřebu, zajišťování stravování a nápojů hostům v restauracích, zajišťování stravování a nápojů v bistrech, zajišťování stravování a nápojů pro hosty, kavárny, kavárna, služby kaváren, kavárny (služby), pronájem automatů na nápoje.

(511) 29, 30, 31, 32, 43

(540)



(111) **365237**

(220) 25.09.2017

(320) 25.09.2017

(442) 15.11.2017

(151) 21.02.2018

(730) **ELVENTA LV, s.r.o.**, Tovární 157, Velký Týnec, 78372, CZ

(740) Ing. Jiří Střelák, patentový zástupce, Šumberova 42, Praha 6, 16200

(210) O-542502

(510) (17) umělé hmoty jako polotovary, izolační materiály, pryskyřice akrylátové (polotovary), pryskyřice syntetické (polotovary); (19) stavební materiály nekovové, stavební syntetické (polotovary), stavební prvky nekovové, sklo a plexisklo pro stavební účely, akrylátové desky, desky nekovové pro stavební účely, obklady podlah, stěn a stropů nekovové, stavební konstrukce nekovové, nosníky nekovové, polyethylenové a polypropylenové výrobky pro stavební účely; (39) dopravní služby, doprava zboží, skladování a balení zboží, provoz skladů, poradenství v oblasti dopravy; (40) zpracování stavebních materiálů, zpracování plastu, kovu, skla a dřeva v rámci této třídy, finální úprava výrobků - obrábění, frézování, tepelné tváření a ohýbání materiálů, řezání, řezání laserem, vrtání, broušení, leštění, vakuování, děrování, gravírování, tisk a potisk výrobků, poradenství v oblasti zpracování materiálů, konečné úpravy materiálů a tisku.

(511) 17, 19, 39, 40

(540)

**ELVENTA**

(111) **365238**  
(220) 26.09.2017  
(320) 26.09.2017  
(442) 15.11.2017  
(151) 21.02.2018  
(730) **Privatbanka, a.s.**, Einsteinova 25, Bratislava, SK  
(210) O-542514  
(591) Barevná  
(510) (35) pomoc v obchodní a podnikatelské činnosti, management a administrativní služby; (36) finanční a peněžní služby a bankovní služby.  
(511) 35, 36  
(540)



(111) **365239**  
(220) 26.09.2017  
(320) 26.09.2017  
(442) 15.11.2017  
(151) 21.02.2018  
(730) **Buchtová Eva**, Ořechová 218/23, Velké Pavlovice, 69106, CZ  
(740) Mgr. Bc. Lukáš Doležal, Zahradní 925/23, Velké Pavlovice, 69106  
(210) O-542516  
(591) Barevná  
(510) (33) alkoholické nápoje (s výjimkou piva), víno; (40) zpracování potravin a nápojů, lisování ovoce, výroba vín pro druhé, výroba moštu; (43) dočasné ubytování, poskytování jídla a nápojů, restaurační služby, služby v oblasti pohostinství (ubytování), pohostinství (služby), služby ochutnávky vín (zajištění nápojů).  
(511) 33, 40, 43  
(540)



(111) **365240**  
(220) 26.09.2017  
(320) 26.09.2017  
(442) 15.11.2017  
(151) 21.02.2018  
(730) **ZuZu English s.r.o.**, U Humpolky 1505, Tišnov, 66601, CZ  
(740) Frank Bold advokáti, s.r.o., Údolní 567/33, Brno, Brno-město, 60200  
(210) O-542517  
(591) Barevná  
(510) (41) akademie (vzdělávání), informace o vzdělávání, koučink (školení), služby mateřské školy (vzdělávání nebo zábava), pořádání a vedení konferencí, pořádání a vedení kongresů, pořádání a vedení seminářů, pořádání a vedení workshopů (školení, vzdělávání), pořádání a vedení vzdělávacích konferencí, pořádání soutěží (vzdělávacích nebo zábavních), pořádání výstav pro vzdělávací účely, výstavy (pořádání -) pro kulturní účely, praktický výcvik (ukázka), prázdninové tábory (zábava), vyučování, vzdělávání, výuka, výuka jazyků, vzdělávací služby poskytované školou, poskytování vzdělávání, organizování zkoušek (vzdělávání), školení a vzdělávání, individuální výuka (vzdělávání), zkoušení, testování (v oblasti vzdělávání), pořádání a vedení kolokvií.

(511) 41  
(540)



(111) **365241**  
(220) 26.09.2017  
(320) 26.09.2017  
(442) 15.11.2017  
(151) 21.02.2018  
(730) **ZuZu English s.r.o.**, U Humpolky 1505, Tišnov, 66601, CZ  
(740) Frank Bold advokáti, s.r.o., Údolní 567/33, Brno, Brno-město, 60200  
(210) O-542518  
(510) (41) akademie (vzdělávání), informace o vzdělávání, koučink (školení), služby mateřské školy (vzdělávání nebo zábava), pořádání a vedení konferencí, pořádání a vedení kongresů, pořádání a vedení seminářů, pořádání a vedení workshopů (školení, vzdělávání), pořádání a vedení vzdělávacích konferencí, pořádání soutěží (vzdělávacích nebo zábavních), pořádání výstav pro vzdělávací účely, výstavy (pořádání -) pro kulturní účely, praktický výcvik (ukázka), prázdninové tábory (zábava), vyučování, vzdělávání, výuka, výuka jazyků, vzdělávací služby poskytované školou, poskytování vzdělávání, organizování zkoušek (vzdělávání), školení a vzdělávání, individuální výuka (vzdělávání), zkoušení, testování (v oblasti vzdělávání), pořádání a vedení kolokvií.  
(511) 41  
(540)

**ZuZu**

(111) **365242**  
(220) 26.09.2017  
(320) 26.09.2017  
(442) 15.11.2017  
(151) 21.02.2018  
(730) **DONATE, spol. s r.o.**, Nad Primaskou 1006/19, Praha 10, Strašnice, 10000, CZ  
(740) Mgr. Michal Kucharič advokát, Husovo náměstí 468/16, Praha 10, Uhřetěves, 10400  
(210) O-542530  
(591) Barevná  
(510) (20) nábytek všeho druhu spadající do této třídy, nábytkové doplňky spadající do této třídy; (42) architektonické služby, návrhy interiérů a exteriérů, nábytkový a průmyslový design; (43) hostinská a ubytovací činnost - provoz a pronájem restaurací, barů, vináren, kaváren, cukráren, zařízení rychlého stravování a jiných stravovacích zařízení, provoz a pronájem hotelů, penzionů a jiných ubytovacích zařízení.  
(511) 20, 42, 43  
(540)



(111) **365243**  
(220) 26.09.2017  
(320) 26.09.2017

- (442) 15.11.2017  
(151) 21.02.2018  
(730) **Pharmacy point s.r.o.**, Vrázová 2243/7, Praha 5 - Smíchov, 15000, CZ  
(210) O-542531  
(510) (5) farmaceutika, léčebné a veterinární přípravky, hygienické přípravky pro zdravotnické účely, náplastí, obvazové materiály a krytí, materiály pro plombování zubů, dentální vosky, dezinfekční přípravky.

(511) 5  
(540)

### Bactrovid

- (111) **365244**  
(220) 26.09.2017  
(320) 26.09.2017  
(442) 15.11.2017  
(151) 21.02.2018  
(730) **GEKKO PROMOTION**, Hostovická 194, Pardubice, Černá za Bory, 53301, CZ  
(210) O-542532  
(510) (12) elektrické skútry, skútry (na přepravu), skútry, odřazedlo s elektrickým pohonem.  
(511) 12  
(540)



- (111) **365245**  
(220) 27.09.2017  
(320) 27.09.2017  
(442) 15.11.2017  
(151) 21.02.2018  
(730) **Ursapharm Arzneimittel GmbH**, Industriestraße 35, Saarbrücken, DE  
(740) KANIA SEDLÁK SMOLA patentová kancelář, Veronika Zemanová, Mendlovo náměstí 907/1a, Brno, Staré Brno, 60300  
(210) O-542541  
(510) (5) farmaceutické, lékařské a veterinární přípravky, hygienické přípravky pro lékařské účely, dietetické potraviny a látky pro lékařské nebo veterinární použití, potraviny pro kojence, doplňky stravy pro lidi a doplňky stravy pro zvířata, náplastí, obvazové materiály, zubní výplně, zubní vosk, dezinfekční prostředky, přípravky k ničení škůdců, fungicidy, herbicidy, oftalmologické přípravky, oční kapky, oční masti.

(511) 5  
(540)

### Posiformin

- (111) **365246**  
(220) 27.09.2017  
(320) 27.09.2017  
(442) 15.11.2017  
(151) 21.02.2018  
(730) **Blue Volley Ostrava, z.s.**, Ludovita Štúra 1085/8, Ostrava, Poruba, 70800, CZ  
(210) O-542550  
(510) (25) sportovní oblečení, ponožky, krátké kalhoty, tepláky, trička, mikiny, sportovní dresy a jejich imitace; (35) reklamní činnost, marketingová činnost; (41) výchovná a zábavní činnost, sportovní činnost a zprostředkovatelská činnost v oblasti sportu, organizační činnost v oblasti sportu, zřizování a provozování volejbalových mužstev, nakladatelství a vydavatelství, pronájem sportovních zařízení např. sportovních hal, hřišť, sportovní aktivity, organizování sportovních akcí, služby sportovních klubů, provozování sportovních zařízení, pořádání sportovních akcí, organizování sportovních akcí, organizování sportovních

turnajů, služby v oblasti trénování sportů, zábavní, sportovní a kulturní aktivity, tábory (kursy) se sportovním zaměřením, služby týkající se sportovních klubů.

(511) 25, 35, 41  
(540)

### OSTRAVÁČEK

- (111) **365247**  
(220) 27.09.2017  
(320) 27.09.2017  
(442) 15.11.2017  
(151) 21.02.2018  
(730) **Green Volley Beskydy, z.s.**, 28. října 1639, Frýdek-Místek, Místek, 73801, CZ  
(210) O-542551  
(510) (25) sportovní oblečení, ponožky, krátké kalhoty, tepláky, trička, mikiny, sportovní dresy a jejich imitace; (35) reklamní činnost, marketingová činnost; (41) výchovná a zábavní činnost, sportovní činnost a zprostředkovatelská činnost v oblasti sportu, organizační činnost v oblasti sportu, zřizování a provozování volejbalových mužstev, nakladatelství a vydavatelství, pronájem sportovních zařízení např. sportovních hal, hřišť, sportovní aktivity, organizování sportovních akcí, služby sportovních klubů, provozování sportovních zařízení, pořádání sportovních akcí, organizování sportovních akcí, organizování sportovních turnajů, služby v oblasti trénování sportů, zábavní, sportovní a kulturní aktivity, tábory (kursy) se sportovním zaměřením, služby týkající se sportovních klubů.  
(511) 25, 35, 41  
(540)

### BESKYDÁČEK

- (111) **365248**  
(220) 27.09.2017  
(320) 27.09.2017  
(442) 15.11.2017  
(151) 21.02.2018  
(730) **Česká pošta, s. p.**, Politických vězňů 909/4, Praha 1, Nové Město, 11000, CZ  
(210) O-542560  
(591) Barevná  
(510) (16) papír, lepenka, papírové nebo lepenkové krabice, obaly používané k balení zásilek, krabice na poštu, cedule, tiskoviny a reklamní a dárkové předměty z papíru; (35) propagační činnost, reklama, včetně reklamy ve sdělovacích prostředcích (inzeráty i prohlášení), distribuce reklamních a dárkových předmětů, zaslání a rozšiřování reklamních materiálů zákazníkům (letáky, prospekty, tisky, vzorky) aktualizování reklamních materiálů, rozšiřování inzertních materiálů, psaní, vydávání, zveřejňování, oznámení, vyhlášení, publikování reklamních textů, vydávání reklamních nebo náborových, propagačních a inzertních textů; (36) služby finanční a peněžní; (38) provozování poštovních služeb v rámci této třídy, a to elektronické podávání poštovních zásilek, komunikace - předávání vzkazů či věci jedné strany druhé straně, přenášení elektronických písemných sdělení; (39) provozování poštovních služeb v rámci této třídy, a to přeprava a dodávání zboží, balení a skladování zboží, organizování cest, přeprava a dodání poštovních a balíkových zásilek, zaslání, zpracování (doprava), skladování poštovních a balíkových zásilek, expresní a kurýrní doprava zásilek včetně mezinárodního styku, dodávka zboží poštou, doprava zboží z jednoho místa na druhé (doprava železniční, silniční, vodní, vzdušná nebo potrubím) a nutné služby spojené s těmito druhy dopravy, sledování informací ohledně cesty nebo dopravy zboží, přenášení fyzických věcí.  
(511) 16, 35, 36, 38, 39

(540)



- (111) **365249**  
 (220) 27.09.2017  
 (320) 27.09.2017  
 (442) 15.11.2017  
 (151) 21.02.2018  
 (730) **Česká pošta, s. p.**, Politických vězňů 909/4, Praha 1, Nové Město, 11000, CZ  
 (210) O-542561  
 (591) Barevná  
 (510) (16) papír, lepenka, papírové nebo lepenkové krabice, obaly používané k balení zásilek, krabice na poštu, cedule, tiskoviny a reklamní a dárkové předměty z papíru; (35) propagační činnost, reklama, včetně reklamy ve sdělovacích prostředcích (inzeráty i prohlášení), distribuce reklamních a dárkových předmětů, zaslání a rozšiřování reklamních materiálů zákazníkům (letáky, prospekty, tisky, vzorky) aktualizování reklamních materiálů, rozšiřování inzertních materiálů, psaní, vydávání, zveřejňování, oznámení, vyhlášení, publikování reklamních textů, vydávání reklamních nebo náborových, propagačních a inzertních textů; (36) služby finanční a peněžní; (38) provozování poštovních služeb v rámci této třídy, a to elektronické podávání poštovních zásilek, komunikace - předávání vzkazů či věcí jedné strany druhé straně, přenášení elektronických písemných sdělení; (39) provozování poštovních služeb v rámci této třídy, a to přeprava a dodávání zboží, balení a skladování zboží, organizování cest, přeprava a dodání poštovních a balíkových zásilek, zaslání, zpracování (doprava), skladování poštovních a balíkových zásilek, expresní a kurýrní doprava zásilek včetně mezinárodního styku, dodávka zboží poštou, doprava zboží z jednoho místa na druhé (doprava železniční, silniční, vodní, vzdušná nebo potrubím) a nutné služby spojené s těmito druhy dopravy, sledování informací ohledně cesty nebo dopravy zboží, přenášení fyzických věcí.  
 (511) 16, 35, 36, 38, 39  
 (540)



- (111) **365250**  
 (220) 27.09.2017  
 (320) 27.09.2017  
 (442) 15.11.2017  
 (151) 21.02.2018  
 (730) **Blue Style k.s.**, Jindřišská 873/27, Praha 1, Nové Město, 11000, CZ  
 (740) Mgr. Michal Hanzlík, advokát, Mgr. Michal Hanzlík, Na Hřebenech II 1718/8, Praha 4, 14000  
 (210) O-542562  
 (510) (9) nosiče zvukových a zvukově obrazových záznamů, počítačové databáze; (16) cestovní a propagační brožury a knihy, časopisy, katalogy služeb cestovní kanceláře, cestovní manuály, prospekty, plakáty, letáky, pouzdra na doklady a pasy, reklamní tabule zařazené v této třídě; (25) oděvy, obuv, kloboučnické zboží; (28) hry, hračky, potřeby pro gymnastiku a sport, vánoční ozdoby; (35) reklama v oblasti cestovního

ruchu, propagační činnost, reklama, zaslání reklamních a propagačních materiálů zákazníkům, vydávání reklamních, propagačních a inzertních textů, pomoc při řízení obchodní činnosti, poradenství v obchodní činnosti, obchodní administrativa, kancelářské práce, organizování výstav a veletrhů k obchodním a reklamním účelům; (36) obstarávání akreditiv a cestovních šeků, obstarávání a zprostředkování cestovního pojištění osob a zavazadel, obstarávání výměny platidel; (39) přeprava zahraničních návštěvníků i tuzemských zákazníků a jejich zavazadel, prodej a rezervace jízdenek, místenek a jiných cenin pro železniční, automobilové, letecké, lodní cesty v České republice i v zahraničí, prodej a rezervace lůžkových poukázek pro mezinárodní a místní přepravu, zprostředkování služeb cestovního ruchu, organizování i zprostředkování zájezdů a cest dopravními prostředky, zprostředkování přepravy turistů a jejich zavazadel, zprostředkování autobusové a automobilové dopravy, poskytování informací ohledně cest a autobusové, železniční, letecké a lodní dopravy, zprostředkování doprovázení turistů, organizování a zprostředkování výletů, zprostředkování turistických prohlídek, okružních plaveb, obstarávání ostatních služeb v oblasti dopravy v rámci této třídy souvisejících s cestováním, zprostředkování rekreačních pobytů v ČR i v zahraničí v oblasti přepravy turistů, poskytování pronájmu automobilů a autobusů, zprostředkování pronájmu autobusů, automobilů, lodí, zprostředkování víz, obstarávání poukázek (voucherů) na služby zařazené ve třídě 39, doprava, balení a skladování zboží, rezervace, informace o možnostech rekreace, organizování zájezdů, organizování cesty, cestování (rezervace), poradenská činnost v oblasti cestovního ruchu; (41) informace o možnostech rekreace, informace o možnostech rozptýlení, informace o možnostech zábavy, výchova, vzdělávání, zábava, sportovní a kulturní aktivity; (43) rezervace ubytování v hotelech, penzionech a jiných ubytovacích zařízeních v ČR i v zahraničí, dočasné ubytování, zajišťování rekreačních pobytů v ČR a v zahraničí v oblasti ubytování a stravování turistů, obstarávání ostatních služeb v oblasti ubytování a stravování souvisejících s cestováním, zajišťování rekreačních pobytů v oblasti ubytování a stravování turistů, hostinská činnost v rámci cestovní kanceláře, služby poskytující ubytování a stravování, zajišťování hotelových pobytů, pronájem apartmánu.

(511) 9, 16, 25, 28, 35, 36, 39, 41, 43

(540)



DOVOLENÁ, KTERÁ LETÍ

- (111) **365251**  
 (220) 27.09.2017  
 (320) 27.09.2017  
 (442) 15.11.2017  
 (151) 21.02.2018  
 (730) **Maternia, s.r.o.**, Vídeňská 12, Nová Bystřice, 37833, CZ  
 (740) Vogl & Partners s.r.o., advokátní kancelář, JUDr. Mário Vogl, advokát, Čelakovského sady 1580/4, Praha 1, 11000  
 (210) O-542580  
 (591) Barevná  
 (510) (35) poskytování obchodních informací on-line, reklama a propagace prodeje vztahující se ke zboží a službám nabízená a objednávaná prostřednictvím telekomunikací nebo elektronicky, reklama zasláním on-line propagace třetím stranám prostřednictvím elektronických komunikačních sítí, reklama, včetně on-line reklamy na počítačové síti, reklama prostřednictvím elektronických médií, a to internetu, maloobchodní služby související s prodejem kosmetických výrobků, toaletních přípravků, strojů pro domácnost, ručních nástrojů, optických výrobků, domácích elektrických a elektronických zařízení, maloobchodní nebo velkoobchodní služby s farmaceutickými, veterinárními a sanitárními přípravky a s lékařskými potřebami, produktový marketing, výrobkový marketing, propagační marketing, přímý marketing, marketingové poradenství, marketingové služby, reklama a marketing, propagace, reklama a marketing on-line webových stránek, propagační služby, reklama on-line, on-line reklama prostřednictvím počítačových

komunikačních sítí, poradenství a informace o zákaznických službách a řízení prodeje výše uvedených výrobků a jejich cen na internetových stránkách v souvislosti s nákupem přes internet; (38) poskytování přístupu k webovým stránkám na internetu nebo na jakýchkoliv jiných komunikačních sítích, počítačová komunikace a poskytování přístupu k internetu; (44) služby péče o hygienu a krásu, služby zdravotní péče, zdravotnické služby, poradenské služby týkající se zdravotních problémů, informační služby vztahující se k aplikaci kontaktních čoček, zdravotní poradenství, konzultace a informace v oboru kontaktních čoček, korekce zraku a léčby očí.

(511) 35, 38, 44  
(540)



(111) **365252**

(220) 27.09.2017  
(320) 27.09.2017  
(442) 15.11.2017  
(151) 21.02.2018  
(730) **Maternia, s.r.o.**, Videňská 12, Nová Bystřice, 37833, CZ

(740) Vogl & Partners s.r.o., advokátní kancelář, JUDr. Mário Vogl, advokát, Čelakovského sady 1580/4, Praha 1, 11000

(210) O-542581

(510) (35) poskytování obchodních informací on-line, reklama a propagace prodeje vztahující se ke zboží a službám nabízená a objednávaná prostřednictvím telekomunikací nebo elektronicky, reklama zasíláním on-line propagace třetím stranám prostřednictvím elektronických komunikačních sítí, reklama, včetně on-line reklamy na počítačové sítí, reklama prostřednictvím elektronických médií, a to internetu, maloobchodní služby související s prodejem kosmetických výrobků, toaletních přípravků, strojů pro domácnost, ručních nástrojů, optických výrobků, domácích elektrických a elektronických zařízení, maloobchodní nebo velkoobchodní služby s farmaceutickými, veterinárními a sanitárními přípravky a s lékařskými potřebami, produktový marketing, výrobový marketing, propagační marketing, přímý marketing, marketingové poradenství, marketingové služby, reklama a marketing, propagace, reklama a marketing on-line webových stránek, propagační služby, reklama on-line, on-line reklama prostřednictvím počítačových komunikačních sítí, poradenství a informace o zákaznických službách a řízení prodeje výše uvedených výrobků a jejich cen na internetových stránkách v souvislosti s nákupem přes internet; (38) poskytování přístupu k webovým stránkám na internetu nebo na jakýchkoliv jiných komunikačních sítích, počítačová komunikace a poskytování přístupu k internetu; (44) služby péče o hygienu a krásu, služby zdravotní péče, zdravotnické služby, poradenské služby týkající se zdravotních problémů, informační služby vztahující se k aplikaci kontaktních čoček, zdravotní poradenství, konzultace a informace v oboru kontaktních čoček, korekce zraku a léčby očí.

(511) 35, 38, 44  
(540)

**Čočkovník**

(111) **365253**

(220) 29.09.2017  
(320) 29.09.2017  
(442) 15.11.2017  
(151) 21.02.2018  
(730) **Planka Václav Ing.**, Hraničky 1087/6, Ostrava - Polanka nad Odrou, 72525, CZ

(740) Mgr. Kamila Kolaříková, U Mostu 1139/5, Ostrava - Zábřeh, 70030

(210) O-542583

(510) (2) barvy, laky, mořidla na dřevo, ochranné přípravky pro kovy, ochranné přípravky proti korozi; (3) přípravky pro odstraňování barev, přípravky

pro odstraňování rzi; (4) maziva; (6) kovové znaky automobilů, ocelové plechy, ocelové trubky, ocelový drát, zvonky domovní kovové, jiné než elektrické; (7) brzdové segmenty, jiné než pro vozidla, formy (součásti strojů), ohýbací stroje; (11) osvětlovací zařízení pro vozidla, světla pro jízdní kola, světla pro motocykly, světlomety; (12) adhezivní gumové záplaty na opravy duší, automobilové kapoty, automobilové karoserie, automobilové podvozky, bezdušové pneumatiky pro jízdní kola, bezpečnostní pásy k sedadlům vozidel, bezpečnostní popruhy pro sedadla vozidel, blatníky (ochrana proti blátu), blatníky na jízdní kola, boční zpětná zrcátka pro vozidla, brzdové čelisti, brzdy na jízdní kola, čalounění do vozidel, dětské kočárky (hluboké), dětské kočárky (sportovní a skládací), duše do pneumatik jízdních kol, elektrická jízdní kola, elektrická vozidla, hustilky (výbava vozidel), invalidní vozíky, jízdní kola, kliky k jízdním kolům, kola pro jízdní kola, kolečka pro vozíky (dopravní prostředky), koloběžky (dopravní prostředky), košíky na jízdní kola, kryty na dětské kočárky (sportovní a skládací), kryty na sedla jízdních kol, manipulační vozíky, náboje kol jízdních kol, ochranné kryty kol pro jízdní kola, paprsky pro kola jízdních kol, pneumatiky na jízdní kola, převody pro jízdní kola, pumpičky na pneumatiky jízdních kol, ráfky pro jízdní kola, rámy jízdních kol, řetězy na jízdní kola, řídítka na jízdní kola, sedla pro jízdní kola, sedlové brašny pro jízdní kola, sklopné stříšky na kočárky (sportovní a skládací), soupravy na opravu duší, stěrače skel, stojánky jízdních kol, šlapky k jízdním kolům, pedály k jízdním kolům, tlumičí pružiny pro vozidla, tlumiče pro vozidla, tříkolky (vozidla), ukazatele směru pro jízdní kola, ventilký do pneumatik vozidel, vozíky, zvonky pro jízdní kola; (16) brožury, kalendáře, katalogy, letáky, návody, manuály, poutače z papíru nebo lepenky, prospekty, tiskoviny, kancelářské výrobky sloužící k mazání; (17) těsnění, těsnící kroužky; (24) čalounické látky; (28) autička na hraní, dětské tříkolky (hračky), hračky, koloběžky (hračky), modely (hračky), modely vozidel, skateboardy; (35) obchodní informace a obchodní rady pro spotřebitele, on-line inzerce v počítačové síti, pořádání výstav pro obchodní či reklamní účely, poskytování obchodních informací prostřednictvím webových stránek, prezentace výrobků v komunikačních médiích pro účely maloobchodu, profesionální obchodní poradenství, propagace, průzkum trhu, předvádění zboží, reklama, sestavování katalogů informací pro obchodní či reklamní účely, zásilková reklama, rozhlasová reklama, televizní reklama, venkovní reklama.

(511) 2, 3, 4, 6, 7, 11, 12, 16, 17, 24, 28, 35  
(540)



(111) **365254**

(220) 29.09.2017  
(320) 29.09.2017  
(442) 15.11.2017  
(151) 21.02.2018  
(730) **Planka Václav Ing.**, Hraničky 1087/6, Ostrava - Polanka nad Odrou, 72525, CZ

(740) Mgr. Kamila Kolaříková, U Mostu 1139/5, Ostrava - Zábřeh, 70030

(210) O-542584

(510) (2) barvy, laky, mořidla na dřevo, ochranné přípravky pro kovy, ochranné přípravky proti korozi; (3) přípravky pro odstraňování barev, přípravky pro odstraňování rzi; (4) maziva; (6) kovové znaky automobilů, ocelové plechy, ocelové trubky, ocelový drát, zvonky domovní kovové, jiné než elektrické; (7) brzdové segmenty, jiné než pro vozidla, formy (součásti strojů), ohýbací stroje; (11) osvětlovací zařízení pro vozidla, světla pro jízdní kola, světla pro motocykly, světlomety; (12) adhezivní gumové záplaty na opravy duší, automobilové kapoty, automobilové karoserie, automobilové podvozky, bezdušové pneumatiky pro jízdní kola, bezpečnostní pásy k sedadlům vozidel, bezpečnostní popruhy pro sedadla vozidel, blatníky (ochrana proti blátu), blatníky na jízdní kola, boční zpětná zrcátka pro vozidla, brzdové čelisti, brzdy na jízdní kola, čalounění

do vozidel, dětské kočárky (hluboké), dětské kočárky (sportovní a skládací), duše do pneumatik jízdních kol, elektrická jízdní kola, elektrická vozidla, hustilky (výbava vozidel), invalidní vozíky, jízdní kola, kliky k jízdním kolům, kola pro jízdní kola, kolečka pro vozíky (dopravní prostředky), koloběžky (dopravní prostředky), košíky na jízdní kola, kryty na dětské kočárky (sportovní a skládací), kryty na sedla jízdních kol, manipulační vozíky, náboje kol jízdních kol, ochranné kryty kol pro jízdní kola, paprsky pro kola jízdních kol, pneumatiky na jízdní kola, převody pro jízdní kola, pumpičky na pneumatiky jízdních kol, ráfky pro jízdní kola, rámy jízdních kol, řetězy na jízdní kola, řídítka na jízdní kola, sedla pro jízdní kola, sedlové brašny pro jízdní kola, sklopné stříšky na kočárky (sportovní a skládací), soupravy na opravu duší, stěrače skel, stojánky jízdních kol, šlapky k jízdním kolům, pedály k jízdním kolům, tlumičí pružiny pro vozidla, tlumiče pro vozidla, tříkolky (vozidla), ukazatele směru pro jízdní kola, ventilký do pneumatik vozidel, vozíky, zvonky pro jízdní kola; (16) brožury, kalendáře, katalogy, letáky, návody, manuály, poutače z papíru nebo lepenky, prospekty, tiskoviny, kancelářské výrobky sloužící k mazání; (17) těsnění, těsnící kroužky; (24) čalounické látky; (28) autíčka na hraní, dětské tříkolky (hračky), hračky, koloběžky (hračky), modely (hračky), modely vozidel, skateboardy; (35) obchodní informace a obchodní rady pro spotřebitele, on-line inzerce v počítačové síti, pořádání výstav pro obchodní či reklamní účely, poskytování obchodních informací prostřednictvím webových stránek, prezentace výrobků v komunikačních médiích pro účely maloobchodu, profesionální obchodní poradenství, propagace, průzkum trhu, předvádění zboží, reklama, sestavování katalogů informací pro obchodní či reklamní účely, zásilková reklama, rozhlasová reklama, televizní reklama, venkovní reklama.

(511) 2, 3, 4, 6, 7, 11, 12, 16, 17, 24, 28, 35  
(540)



(111) **365255**  
(220) 29.09.2017  
(320) 29.09.2017  
(442) 15.11.2017  
(151) 21.02.2018  
(730) **TAWAN s.r.o.**, Bubenská 575/23, Praha 7, 17000, CZ  
(740) Ing. Jiří Střelák, patentový zástupce, Šumberova 42, Praha 6, 16200  
(210) O-542588  
(510) (3) kosmetické výrobky, parfémy, vůně, esenciální oleje, vonné směsi, mýdla, líčidla, masážní gely, pleťová kosmetika, krémy, vlasová kosmetika, kosmetické barvy, přípravky ústní hygieny, kosmetické přípravky do koupele, přípravky proti pocení (deodoranty), osvěžovače vzduchu, přípravky pro bělení, čištění a praní; (35) reklamní, marketingová a inzertní činnost, obchodní management a podnikové poradenství, činnost podnikatelských, organizačních a ekonomických poradců, distribuce zboží k reklamním účelům, automatizované zpracování a správa obchodních dat, obchodní zastoupení podnikatelských subjektů, poskytování obchodních slev zákazníkům - slevový portál, elektronické obchodní zprostředkování - elektronický prodej masážních a relaxačních služeb a dále hostinských a ubytovacích služeb, maloobchodní, velkoobchodní a elektronický prodej kosmetických výrobků, doplňků stravy, potravin, nápojů, hygienických potřeb, oděvů, textilií a potřeb pro domácnost a kuchyň; (43) služby ubytovací - provoz hotelů, penzionů a jiných ubytovacích zařízení, služby hostinské - provoz restaurantů, kaváren, vináren, barů, cukráren, zařízení rychlého stravování a samoobslužných stravovacích zařízení, cateringové služby (zásobování potravinami a skladování potravin na zakázku) v rámci této třídy, pořádání rautů a hostin, poradenství v oblasti pohostinství a ubytování; (44) masážní služby, kosmetické služby, relaxační, regenerační a rekondiční služby, provoz sauny, whirlpoolu, parních lázní a solária, péče o hygienu a krásu, zkrášlovací služby, provoz salónů krásy, služby vizážistů, služby

kadeřnické a holičské, manikúra, pedikúra, lázeňské služby, provoz lázní, provoz lékařských a zdravotních zařízení, zdravotní péče poradenská, ošetřovatelská, diagnostická, preventivní a léčebná, rehabilitační služby, fyzioterapie, balneoterapie, relaxační terapie, služby alternativní medicíny, naturopatické poradenství, výživové a nutriční poradenství, služby redukce váhy, dietetické poradenství, detoxikační zdravotní poradenství, poradenství v oblasti masáže, kosmetiky, relaxace, lázeňství, zdraví a krásy.

(511) 3, 35, 43, 44  
(540)

**TAWAN**

(111) **365256**  
(220) 29.09.2017  
(320) 29.09.2017  
(442) 15.11.2017  
(151) 21.02.2018  
(730) **Urválková Natalie, Dis.**, Velichovská 1701/9, Praha 5, 15500, CZ  
(210) O-542590  
(510) (35) filmová reklama, propagační činnost, reklama pro firmy; (41) předvádění živých vystoupení, divadelní představení, vzdělávací kurzy a semináře, organizování koncertů, taneční vystoupení, taneční, pěvecká a herecká škola (výuka).  
(511) 35, 41  
(540)



(111) **365257**  
(220) 02.10.2017  
(320) 02.10.2017  
(442) 15.11.2017  
(151) 21.02.2018  
(730) **VITANA, a.s.**, Mělnická 133, Byšice, 27732, CZ  
(210) O-542598  
(510) (29) maso, neživé ryby, drůbež a zvěřina, masové výtahy, konzervované, mražené, sušené, važené, zavažené ovoce a zelenina, základy pro polévky ve formě želé, bujóny ve formě želé, polévkové koncentráty ve formě želé, dehydrovaná želatina v prášku nebo v plátcích, džemy, kompoty, vejce, mléko a mléčné výrobky, jedlé oleje a tuky, luštěniny s výjimkou čerstvých, bujóny a vývary, gelové bujóny, polévky, instantní polévky, směsi v prášku a v pastě pro přípravu hotových pokrmů a šťáv k masům připravených na základě živočišných surovin (masné a mléčné suroviny, vejce) a jejich směsí, přísady do polévek jako granulované směsi a zavářky na masovém základu, masné polotovary, masové kuličky, výrobky z ryb, sezamový olej, bramborové knedlíky v prášku, instantní bramborová kaše, směsi v prášku a v pastě pro přípravu hotových pokrmů a šťáv k masům připravených na základě rostlinných surovin (především zeleniny a bylin) a jejich směsí; (30) káva, čaj, kakao a kávové náhražky, rýže, tapioka a ságo, mouka a obilninové přípravky, chléb, pečivo a cukrovinky, zmrzlina, cukr, med, melasa, droždí, prášek do pečiva, sůl, hořčice, ocet, konzumní led, koření, kořenící směsi, směsi koření a bylin, upravená sezamová semínka, houskové knedlíky v prášku, moučníky v prášku, pudinky v prášku, směs na čokoládové, kakaové a kávové polevy, instantní krupicová, ovesná a obilninová kaše, mléčná rýže, tekuté kořenící přípravky, chilli omáčky, sojové omáčky, marinády, zálivky na ochucení, tekutá ochucovadla, tatarské omáčky, majonézy, kuskus, těstoviny, tortellini, škrob jako potrava, studené omáčky spadající do této třídy a další hotové omáčky a jejich základy podávané po tepelné úpravě, chuťové přísady, sladké omáčky toppingy, cukrářské výrobky, směsi v prášku a v pastě pro přípravu hotových pokrmů, omáček a šťáv k masům připravených především na základě rostlinných surovin (především mouky, obilovin, luštěnin, koření) a jejich směsí, přísady do polévek jako

granulované směsi a zavářky na rostlinném základu (převažující směs mouky, strouhanky, koření a s přídavkem zeleniny), krutónky (kousky osmaženého chleba nebo housky), zlepšující a přídavné látky na kuchyňské použití (zahušťovadla, aromata) kromě éterických esencí a esenciálních olejů; (32) piva, minerální vody, šumivé nápoje a jiné nápoje nealkoholické, nápoje a šťávy ovocné, sirupy a jiné přípravky ke zhotovování nápojů, nápoje v prášku.

(511) 29, 30, 32

(540)



(111) **365258**

(220) 02.10.2017

(320) 02.10.2017

(442) 15.11.2017

(151) 21.02.2018

(730) **VITANA, a.s.**, Mělnická 133, Byšice, 27732, CZ

(210) O-542599

(510) (29) maso, neživé ryby, drůbež a zvěřina, masové výtazky, konzervované, mražené, sušené, vařené, zavařené ovoce a zelenina, základy pro polévky ve formě želé, bujóny ve formě želé, polévkové koncentráty ve formě želé, dehydrovaná želatina v prášku nebo v plátcích, džemy, kompoty, vejce, mléko a mléčné výrobky, jedlé oleje a tuky, luštěniny s výjimkou čerstvých, bujóny a vývary, gelové bujóny, polévky, instantní polévky, směsi v prášku a v pastě pro přípravu hotových pokrmů a šťáv k masům připravených na základě živočišných surovin (masné a mléčné suroviny, vejce) a jejich směsí, přísady do polévek jako granulované směsi a zavářky na masovém základu, masné polotovary, masové kuličky, výrobky z ryb, sezamový olej, bramborové knedlíky v prášku, instantní bramborová kaše, směsi v prášku a v pastě pro přípravu hotových pokrmů a šťáv k masům připravených na základě rostlinných surovin (především zeleniny a bylin) a jejich směsí; (30) káva, čaj, kakao a kávové náhražky, rýže, tapioka a ságo, mouka a obilninové přípravky, chléb, pečivo a cukrovinky, zmrzlina, cukr, med, melasa, droždí, prášek do pečiva, sůl, hořčice, ocet, konzumní led, koření, koření směsí, směsi koření a bylin, upravená sezamová semínka, houskové knedlíky v prášku, moučnický v prášku, pudinky v prášku, směs na čokoládové, kakaové a kávové polevy, instantní krupicová, ovesná a obilninová kaše, mléčná rýže, tekuté koření přípravky, chilli omáčky, sojové omáčky, marinády, zálivky na ochucení, tekutá ochucovadla, tatarské omáčky, majonézy, kuskus, těstoviny, tortellini, škrob jako potrava, studené omáčky spadající do této třídy a další hotové omáčky a jejich základy podávané po tepelné úpravě, chuťové přísady, sladké omáčky toppingy, cukrářské výrobky, směsi v prášku a v pastě pro přípravu hotových pokrmů, omáček a šťáv k masům připravených především na základě rostlinných surovin (především mouky, obilovin, luštěnin, koření) a jejich směsí, přísady do polévek jako granulované směsi a zavářky na rostlinném základu (převažující směs mouky, strouhanky, koření a s přídavkem zeleniny), krutónky (kousky osmaženého chleba nebo housky), zlepšující a přídavné látky na kuchyňské použití (zahušťovadla, aromata) kromě éterických esencí a esenciálních olejů; (32) piva, minerální vody, šumivé nápoje a jiné nápoje nealkoholické, nápoje a šťávy ovocné, sirupy a jiné přípravky ke zhotovování nápojů, nápoje v prášku.

(511) 29, 30, 32

*Momentea*

(111) **365259**

(220) 02.10.2017

(320) 02.10.2017

(442) 15.11.2017

(151) 21.02.2018

(730) **VITANA, a.s.**, Mělnická 133, Byšice, 27732, CZ

(210) O-542600

(510) (29) maso, neživé ryby, drůbež a zvěřina, masové výtazky, konzervované, mražené, sušené, vařené, zavařené ovoce a zelenina, základy pro polévky ve formě želé, bujóny ve formě želé, polévkové koncentráty ve formě želé, dehydrovaná želatina v prášku nebo v plátcích, džemy, kompoty, vejce, mléko a mléčné výrobky, jedlé oleje a tuky, luštěniny s výjimkou čerstvých, bujóny a vývary, gelové bujóny, polévky, instantní polévky, směsi v prášku a v pastě pro přípravu hotových pokrmů a šťáv k masům připravených na základě živočišných surovin (masné a mléčné suroviny, vejce) a jejich směsí, přísady do polévek jako granulované směsi a zavářky na masovém základu, masné polotovary, masové kuličky, výrobky z ryb, sezamový olej, bramborové knedlíky v prášku, instantní bramborová kaše, směsi v prášku a v pastě pro přípravu hotových pokrmů a šťáv k masům připravených na základě rostlinných surovin (především zeleniny a bylin) a jejich směsí; (30) káva, čaj, kakao a kávové náhražky, rýže, tapioka a ságo, mouka a obilninové přípravky, chléb, pečivo a cukrovinky, zmrzlina, cukr, med, melasa, droždí, prášek do pečiva, sůl, hořčice, ocet, konzumní led, koření, koření směsí, směsi koření a bylin, upravená sezamová semínka, houskové knedlíky v prášku, moučnický v prášku, pudinky v prášku, směs na čokoládové, kakaové a kávové polevy, instantní krupicová, ovesná a obilninová kaše, mléčná rýže, tekuté koření přípravky, chilli omáčky, sojové omáčky, marinády, zálivky na ochucení, tekutá ochucovadla, tatarské omáčky, majonézy, kuskus, těstoviny, tortellini, škrob jako potrava, studené omáčky spadající do této třídy a další hotové omáčky a jejich základy podávané po tepelné úpravě, chuťové přísady, sladké omáčky toppingy, cukrářské výrobky, směsi v prášku a v pastě pro přípravu hotových pokrmů, omáček a šťáv k masům připravených především na základě rostlinných surovin (především mouky, obilovin, luštěnin, koření) a jejich směsí, přísady do polévek jako granulované směsi a zavářky na rostlinném základu (převažující směs mouky, strouhanky, koření a s přídavkem zeleniny), krutónky (kousky osmaženého chleba nebo housky), zlepšující a přídavné látky na kuchyňské použití (zahušťovadla, aromata) kromě éterických esencí a esenciálních olejů; (32) piva, minerální vody, šumivé nápoje a jiné nápoje nealkoholické, nápoje a šťávy ovocné, sirupy a jiné přípravky ke zhotovování nápojů, nápoje v prášku.

(511) 29, 30, 32

(540)



**POCTIVÝ  
VÝVAR**

(111) **365260**

(220) 02.10.2017

(320) 02.10.2017  
(442) 15.11.2017  
(151) 21.02.2018  
(730) **UPC Česká republika, s.r.o.**, Závěšova 502/5, Praha 4, Nusle, 14000, CZ  
(210) O-542611  
(591) Barevná  
(510) (9) vědecké a vyučovací přístroje a nástroje, magnetická média, disky pro nahrávání dat, nezařazené do jiných tříd, magnetické karty, kompaktní disky, pásky pro nahrávání počítačových programů, nezařazené do jiných tříd, počítače, počítačový software, počítačové periferie, nosiče dat, nezařazené do jiných tříd, zařízení na zpracování elektronických dat, přístroje a nástroje pro záznam, přenos, zobrazení, ukládání, kódování, dekódování, přeměnu a zpracování zvukových nebo obrazových programů, komunikační a telekomunikační přístroje, audiovizuální služby, telekomunikace, přenos dat, televizní přístroje a nástroje, dálkové ovládání, magnetofony, videorekordéry, fotoaparáty (kamery), telefony, mobilní telefony, osobní organizéry (PDA), elektronické diáře, rádia, stereo vybavení pro osobní potřebu, projektor, promítací zařízení, antény, satelitní antény, reproduktory, amplióny, zesilovače, počítače, počítačové obrazovky, monitory, počítačové klávesnice, počítačová periferní zařízení, modemy, dekódovací přístroje, šifrovací zařízení, zařízení pro přístup a pro kontrolu přístupu k zařízení na zpracování dat, ověřovací zařízení (authentication devices) týkající se telekomunikačních sítí, zařízení pro kódování a dekódování signálů a vysílání, digitální terminál, nahrané filmy, CD - ROMY, nahrávací disky, DVD, video a audio disky, digitální disky, videokazety, přehrávací zařízení pro CD - ROMY, DVD, digitální disky, magnetické disky, video a audio disky, nahrávací disky, kódované magnetické karty, čipové karty, elektronické karty, integrované obvody a mikroobvody, čtečky karet, elektronické komponenty, automatické prodejní automaty pro mincové přístroje, satelity pro vědecké využití a telekomunikační satelity, čipové karty (karty s integrovaným obvodem), paměťové a mikroprocesorové karty, soupravy dálkových ovládání (do ruky) pro televize, interaktivní televize, počítačový software (nahrané programy), optická vlákna a optické kabely, elektronické baterie a galvanické články, herní software, software pro počítačové hry včetně on-line hraní her a interaktivní použití, všechno výše uvedené zboží určené k použití ve spojení s nebo pro podporu streamingové kabelové televize, rozhlasu a telefonování (širokopásmové služby), webových a osobních údajů, mezi televizory, počítači, notebooky, tablety, telefony a smartphony a/nebo jinými multimediálními prostředky hardwaru prostřednictvím set-top boxu; (35) služby v oblasti reklamy a propagace prodeje, organizace, provozování a řízení věrnostních schémat zákazníků, organizace, provozování a kontrola prodeje a propagačních motivačních programů, služby přijímání a předávání telefonních zpráv, sestavování seznamů určených k publikování na internetu, poskytování prostoru na webových stránkách k reklamě na výrobky a služby, pořádání a řízení výstav pro obchodní účely, zpracování dat, služby řízení dat, obchodní propagace, průzkum trhu, řízení, administrativní, asistenční a informační služby, služby v oblasti obchodní strategie a plánování, ekonomické prognózy, marketingové služby, průzkum trhu, analýza trhu a služby průzkumu, vydávání reklamních textů, sběr statistických informací, poskytování komerčních informací, informační a poradenské služby vztahující se k výše uvedeným službám, zpracování dat, shromažďování dat pro třetí osoby, sběr dat a systemizace dat k obchodním a reklamním účelům (pro druhé), propagační činnost, reklama, zejména adresovatelné reklamní služby, které umožňují inzerci v rámci obsahových služeb za účelem poskytnutí cílené reklamy vlastníkovi obsahu určitým domácím nebo jednotlivcům, zajišťování předplatného telekomunikačních služeb (pro třetí osoby), maloobchodní služby, online maloobchodní služby v oblasti vědeckých a vyučovacích přístrojů a nástrojů, magnetických nosičů dat, záznamových disků, magnetických karet, kompaktních disků, pásek pro záznam počítačových programů, počítačů, počítačových periférii, nosičů dat, zařízení na zpracování elektronických dat, přístrojů a nástrojů pro záznam, přenos, zobrazení, ukládání, kódování, dekódování, přeměnu a zpracování zvukových nebo obrazových programů, komunikačních a telekomunikačních přístrojů, audiovizuálních služeb, telekomunikací, přenosu dat, televizních přístrojů a nástrojů, dálkového ovládání, magnetofonů, videorekordérů, fotoaparátů (kamer), telefonů, mobilních telefonů, osobních organizérů (PDA), elektronických diářů, rádií, stereo vybavení pro osobní potřebu, projektorů, promítacích zařízení, antén, satelitních antén, reproduktorů, ampliónů, zesilovačů, počítačů, počítačových obrazovek, monitorů, počítačových klávesnic, počítačových periferní zařízení, modemů, dekódovacích přístrojů, šifrovacích zařízení, zařízení pro přístup a pro kontrolu přístupu k zařízení na zpracování dat, ověřovacích zařízení (authentication devices) týkajících se telekomunikačních sítí, zařízení pro kódování a dekódování signálů a

vysílání, digitálních terminálů, video filmů, CD - ROMY, nahrávacích disků, DVD, video a audio disků, digitálních disků, videokazet, přehrávacích zařízení pro CD - ROMY, DVD, digitálních disků, magnetických karet, čipových karet, elektronických karet, integrovaných obvodů a mikroobvodů, čteček karet, elektronických komponentů, automatických prodejních automatů pro mincové přístroje, satelitů pro vědecké využití a telekomunikačních satelitů, čipových karet (karet s integrovaným obvodem), paměťových a mikroprocesorových karet, souprav dálkových ovládání (do ruky) pro televize, interaktivní televize, počítačového software (nahraných programů), optických vláken a optických kabelů, elektronických baterií a galvanických článků, herního software, software pro počítačové hry včetně on-line hraní her a interaktivní použití, notebooků, tabletů, telefonů a smartphonů, multimediálního hardwaru a set-top boxů; (38) telekomunikační služby, včetně služby mobilní telekomunikační sítě, telefonní služby a mobilní telefonní služby, rozhlasové a televizní vysílání, služby v oblasti přenosu videa na objednávku, služby kabelového operátora, služby poskytovatele přístupu na internet, poskytování přístupu k telekomunikačním sítím (včetně internetu), pronájem telekomunikačních přístrojů, poskytování informací o telekomunikacích také prostřednictvím televize a internetu, elektronické výměny a přenos zpráv a komunikací, interaktivní komunikační služby prostřednictvím internetu, přenos dat prostřednictvím kabelových sítí nebo jiné formy přenosu dat, vysílání kabelové televize, přenos dat, audia a videa také prostřednictvím rozhlasu, televize, satelitu, kabelu, eteru a elektronických prostředků, poskytování a pronájem telekomunikační infrastruktury třetím osobám včetně (mobilních) telefonních sítí, služby informací a poradenství v oblasti telekomunikací (včetně interaktivních telekomunikací), tisková kancelář, pronájem přístupového času do telekomunikačních sítí, poskytování přístupu ke stahování video her a digitálních dat, komunikace (přenosy) na otevřených (internet) nebo uzavřených (intranet) celosvětových počítačových sítích, on-line stahování filmů a jiných audio a audiovizuálních programů, vysílání televizních programů, poskytování přístupu k počítačové síti, poskytování telekomunikačního připojení k internetu a databázím, všechny výše uvedené služby určené k použití ve spojení s nebo pro podporu streamingové kabelové televize, rozhlasu a telefonování (širokopásmové služby), webových a osobních údajů, mezi televizory, počítači, notebooky, tablety, telefony a smartphony a/nebo jinými multimediálními službami hardwaru prostřednictvím set-top boxu; (41) výchova, vzdělávání a zábava, zábavní služby, vytváření, výroba, řízení a provádění rozhlasových, televizních, audiovizuálních, hudebních, zábavných a divadelních programů, výroba filmů a videí, vzdělávací, výchovné kurzy a školení, organizování a pořádání kongresů, seminářů, přednášek a jiných vzdělávacích aktivit, organizování sportovních, kulturních, hudebních a vzdělávacích akcí, organizování výstav a veletrhů pro kulturní, sportovní nebo vzdělávací účely, pronájem filmů a videí, publikování, vydávání, půjčování a distribuce knih, časopisů, novin, brožur a jiných periodik, ať již jsou nebo nejsou v elektronické nebo digitální podobě, poradenství k výše uvedeným službám, služby interaktivní zábavy, poskytované online nebo jiným způsobem, zveřejňování informací, všechny výše uvedené služby určené k použití ve spojení s nebo pro podporu streamingové kabelové televize, rozhlasu a telefonování (širokopásmové služby), webových a osobních údajů, mezi televizory, počítači, notebooky, tablety, telefony a smartphony a/nebo jinými multimediálními službami hardwaru prostřednictvím set-top boxu; (42) služby poskytované specialisty v oblasti ICT v souvislosti s kódováním a dekódováním zvukových, obrazových a jiných datových signálů, poskytování poradenství v oblasti informačních a telekomunikačních technologií, poskytování informací týkajících se informačních a telekomunikačních technologií, rozvoj síťových a telekomunikačních služeb, navrhování telekomunikačních a automatizačních konceptů, pronájem softwaru, pronájem počítačového hardwaru včetně zpracování dat, poskytování internetových vyhledávačů, vývoj, aktualizace a pronájem softwaru, návrh a vývoj kódovacích a dekódovacích systémů a systémů pro řízení přístupu k televizním, rozhlasovým, internetovým a/nebo jiným multimediálním programům.

(511) 9, 35, 38, 41, 42



(540)



- (111) **365261**  
 (220) 03.10.2017  
 (320) 03.10.2017  
 (442) 15.11.2017  
 (151) 21.02.2018  
 (730) **Pivovary Staropramen s.r.o.**, Nádražní 43/84, Praha 5, 15000, CZ  
 (740) Havel, Holásek & Partners s.r.o., Mgr. Ivan Rámeš advokát, Na Florenci 2116/15, Praha 1, Nové Město, 11000  
 (210) O-542657  
 (510) (16) papírové ubrousky a pivní tácky, letáky, pasparty, plakáty, plakáty velké plošné, rozetky, účtenky, papírové tabule, papírové obaly na láhve, papírové visačky, novoroční přání, letáky, tištěné jídelní listky; (21) tácky papírové, plastové kelímky, papírové kelímky, pohárky skleněné, sklenice, poháry keramické, holby keramické, stojany na jídelní listky, keramické a porcelánové tácky, porcelánové džbány, papírové láhve; (24) tkaniny, textilní výrobky v rámci této třídy; (25) oděvy, obuv, kloboučnické zboží; (32) pivo, nealkoholické nápoje, nápoje na bázi piva; (35) propagační činnost, reklama, reklama na bannerech, webová reklama, reklama na sociálních sítích; (41) soutěžní a zábavní činnost, výchova, vzdělávání, sportovní a kulturní aktivity.  
 (511) 16, 21, 24, 25, 32, 35, 41  
 (540)

**GRIFEL**

- (111) **365262**  
 (220) 03.10.2017  
 (320) 03.10.2017  
 (442) 15.11.2017  
 (151) 21.02.2018  
 (730) **Pivovary Staropramen s.r.o.**, Nádražní 43/84, Praha 5, 15000, CZ  
 (740) Havel, Holásek & Partners s.r.o., Mgr. Ivan Rámeš advokát, Na Florenci 2116/15, Praha 1, Nové Město, 11000  
 (210) O-542658  
 (510) (16) papírové ubrousky a pivní tácky, letáky, pasparty, plakáty, plakáty velké plošné, rozetky, účtenky, papírové tabule, papírové obaly na láhve, papírové visačky, novoroční přání, letáky, tištěné jídelní listky, polepy na auta; (21) tácky papírové, plastové kelímky, papírové kelímky, pohárky skleněné, sklenice, poháry keramické, holby keramické, stojany na jídelní listky, keramické a porcelánové tácky, porcelánové džbány, papírové láhve; (24) tkaniny, textilní výrobky v rámci této třídy; (25) oděvy, obuv, kloboučnické zboží; (32) pivo, nealkoholické nápoje, nápoje na bázi piva; (35) propagační činnost, reklama, reklama na bannerech, webová reklama, reklama na sociálních sítích; (41) soutěžní a zábavní činnost, výchova, vzdělávání, sportovní a kulturní aktivity.  
 (511) 16, 21, 24, 25, 32, 35, 41  
 (540)



- (111) **365263**  
 (220) 03.10.2017  
 (320) 03.10.2017  
 (442) 15.11.2017  
 (151) 21.02.2018  
 (730) **EMPRESA MEDIA, a.s.**, Mikuleckého 1309/4, Praha 4, Braník, 14700, CZ  
 (740) Mgr. Kateřina Čápová, advokát, Mgr. Kateřina Čápová, Mikuleckého 1311/8, Praha 4, Braník, 14700  
 (210) O-542661  
 (510) (9) audiovizuální programy, audiovizuální díla na nosičích, audiovizuální díla v digitální podobě; (16) tiskoviny, časopisy, periodika, knihy, databázové produkty v papírové formě; (35) reklamní, inzertní a propagační činnost, marketing; (38) telekomunikace, televizní vysílání, digitální vysílání, televizní vysílání programů, televizní vysílání zábavných, vzdělávacích, výchovných, soutěžních, diskusních a informačních pořadů, šíření, výměna nebo získávání zpráv a informací, šíření elektronických časopisů, informací, elektronických periodik, knih v elektronické podobě, audio a audiovizuálních děl prostřednictvím informační, datové, elektronické, komunikační, telekomunikační nebo počítačové sítě, zejména internetu, pomocí satelitů a jiných sítí, informační služby na internetu související s televizním vysíláním, služby na internetu související s televizním vysíláním, komunikace, poradenská činnost v oblasti sdělovacích prostředků, telekomunikací a informační služby v oblasti telekomunikací, informační kancelář (poskytování informačních služeb prostřednictvím počítačů); (41) tvorba televizních a audiovizuálních pořadů, nakladatelství a vydavatelství, ediční činnost, publikační činnost, nahrávání nosičů zvukových nebo obrazových zvukových, půjčování nahranych zvukových a zvukově obrazových záznamů, šíření audiovizuálních děl, filmová produkce, výchovná, vzdělávací, soutěžní a zábavní činnost, organizace, provozování a provádění her a soutěží i veřejných, výstavní činnost v oblasti kultury, zábavy a vzdělávání, výuka a školení, kurzy, vydávání literatury k danému tématu, výstava knih, fejetonů a článků v periodikách.  
 (511) 9, 16, 35, 38, 41  
 (540)

**Duel Jaromíra Soukupa VOLBY  
SPECIÁL**

- (111) **365264**  
 (220) 03.10.2017  
 (320) 03.10.2017  
 (442) 15.11.2017  
 (151) 21.02.2018  
 (730) **Barrandov Televizní Studio a.s.**, Kříženeckého náměstí 322/5, Praha 5, Hlubočepy, 15200, CZ  
 (740) Mgr. Kateřina Čápová, advokát, Mgr. Kateřina Čápová, Mikuleckého 1311/8, Praha 4, Braník, 14700  
 (210) O-542662  
 (510) (9) audiovizuální programy, audiovizuální díla na nosičích, audiovizuální díla v digitální podobě; (16) tiskoviny, časopisy, periodika, knihy, databázové produkty v papírové formě; (35) reklamní, inzertní a propagační činnost, marketing; (38) telekomunikace, televizní vysílání, digitální vysílání, televizní vysílání programů, televizní vysílání zábavných, vzdělávacích, výchovných, soutěžních, diskusních a informačních pořadů, šíření, výměna nebo získávání zpráv a informací, šíření elektronických časopisů, informací, elektronických periodik, knih v elektronické podobě, audio a audiovizuálních děl prostřednictvím informační, datové, elektronické, komunikační, telekomunikační nebo počítačové sítě, zejména internetu, pomocí satelitů a jiných sítí, informační služby na internetu související s televizním vysíláním, služby na internetu související s televizním vysíláním, komunikace, poradenská činnost v oblasti sdělovacích prostředků, telekomunikací a informační služby v oblasti telekomunikací, informační kancelář (poskytování informačních služeb prostřednictvím počítačů); (41) tvorba televizních a audiovizuálních pořadů, nakladatelství a vydavatelství, ediční činnost, publikační činnost, nahrávání nosičů zvukových nebo obrazových zvukových, půjčování nahranych zvukových a zvukově obrazových záznamů, šíření audiovizuálních děl, filmová produkce, výchovná, vzdělávací, soutěžní a zábavní činnost, organizace, provozování a provádění her a soutěží i veřejných, výstavní činnost v oblasti kultury, zábavy a vzdělávání, výuka a školení, kurzy, vydávání literatury k danému tématu, výstava knih, fejetonů a článků v periodikách.  
 (511) 9, 16, 35, 38, 41

(540) **Instinkty Jaromíra Soukupa**

- (111) **365265**  
(220) 03.10.2017  
(320) 03.10.2017  
(442) 15.11.2017  
(151) 21.02.2018  
(730) **Barrandov Televizní Studio a.s.**, Křiženeckého náměstí 322/5, Praha 5, Hlubočepy, 15200, CZ  
(740) Mgr. Kateřina Čápková, advokát, Mgr. Kateřina Čápková, Mikuleckého 1311/8, Praha 4, Braník, 14700  
(210) O-542663  
(510) (9) audiovizuální programy, audiovizuální díla na nosičích, audiovizuální díla v digitální podobě; (16) tiskoviny, časopisy, periodika, knihy, databázové produkty v papírové formě; (35) reklamní, inzertní a propagační činnost, marketing; (38) telekomunikace, televizní vysílání, digitální vysílání, televizní vysílání programů, televizní vysílání zábavných, vzdělávacích, výchovných, soutěžních, diskusních a informačních pořadů, šíření, výměna nebo získávání zpráv a informací, šíření elektronických časopisů, informací, elektronických periodik, knih v elektronické podobě, audio a audiovizuálních děl prostřednictvím informační, datové, elektronické, komunikační, telekomunikační nebo počítačové sítě, zejména internetu, pomocí satelitů a jiných sítí, informační služby na internetu související s televizním vysíláním, služby na internetu související s televizním vysíláním, komunikace, poradenská činnost v oblasti sdělovacích prostředků, telekomunikací a informační služby v oblasti telekomunikací, informační kancelář (poskytování informačních služeb prostřednictvím počítačů); (41) tvorba televizních a audiovizuálních pořadů, nakladatelství a vydavatelství, ediční činnost, publikační činnost, nahrávání nosičů zvukových nebo obrazově zvukových, půjčování nahraných zvukových a zvukově obrazových záznamů, šíření audiovizuálních děl, filmová produkce, výchovná, vzdělávací, soutěžní a zábavní činnost, organizace, provozování a provádění her a soutěží i veřejných, výstavní činnost v oblasti kultury, zábavy a vzdělávání, výuka a školení, kurzy, vydávání literatury k danému tématu, výstava knih, fejetonů a článků v periodikách.

(511) 9, 16, 35, 38, 41

(540) **Život na houpačce**

- (111) **365266**  
(220) 03.10.2017  
(320) 03.10.2017  
(442) 15.11.2017  
(151) 21.02.2018  
(730) **Barrandov Televizní Studio a.s.**, Křiženeckého náměstí 322/5, Praha 5, Hlubočepy, 15200, CZ  
(740) Mgr. Kateřina Čápková, advokát, Mgr. Kateřina Čápková, Mikuleckého 1311/8, Praha 4, Braník, 14700  
(210) O-542666  
(510) (9) audiovizuální programy, audiovizuální díla na nosičích, audiovizuální díla v digitální podobě; (16) tiskoviny, časopisy, periodika, knihy, databázové produkty v papírové formě; (35) reklamní, inzertní a propagační činnost, marketing; (38) telekomunikace, televizní vysílání, digitální vysílání, televizní vysílání programů, televizní vysílání zábavných, vzdělávacích, výchovných, soutěžních, diskusních a informačních pořadů, šíření, výměna nebo získávání zpráv a informací, šíření elektronických časopisů, informací, elektronických periodik, knih v elektronické podobě, audio a audiovizuálních děl prostřednictvím informační, datové, elektronické, komunikační, telekomunikační nebo počítačové sítě, zejména internetu, pomocí satelitů a jiných sítí, informační služby na internetu související s televizním vysíláním, služby na internetu související s televizním vysíláním, komunikace, poradenská činnost v oblasti sdělovacích prostředků, telekomunikací a informační služby v oblasti telekomunikací, informační kancelář (poskytování informačních služeb prostřednictvím počítačů); (41) tvorba televizních a audiovizuálních pořadů, nakladatelství a vydavatelství, ediční činnost, publikační činnost, nahrávání nosičů zvukových nebo obrazově zvukových, půjčování nahraných zvukových a zvukově obrazových záznamů, šíření audiovizuálních děl, filmová produkce, výchovná, vzdělávací, soutěžní a zábavní činnost, organizace, provozování a provádění her a soutěží i veřejných, výstavní činnost v oblasti kultury,

zábavy a vzdělávání, výuka a školení, kurzy, vydávání literatury k danému tématu, výstava knih, fejetonů a článků v periodikách.

(511) 9, 16, 35, 38, 41

(540)

**Jak to dopadlo!?**

- (111) **365267**  
(220) 04.10.2017  
(320) 04.10.2017  
(442) 15.11.2017  
(151) 21.02.2018  
(730) **X-FLAX LINTER s.r.o.**, Olšanská 2643/1a, Praha 3, 13000, CZ  
(210) O-542711  
(591) Barevná  
(510) (17) izolační a bariérové výrobky a materiály, panely z izolačních materiálů.  
(511) 17  
(540)



- (111) **365268**  
(220) 05.10.2017  
(320) 05.10.2017  
(442) 15.11.2017  
(151) 21.02.2018  
(730) **Konečná Gabriela Mgr.**, Tolstého 1135, Valašské Meziříčí, 75701, CZ  
(210) O-542724  
(510) (45) právní služby.  
(511) 45  
(540)

**GK - obrazy**

- (111) **365269**  
(220) 05.10.2017  
(320) 05.10.2017  
(442) 15.11.2017  
(151) 21.02.2018  
(730) **Kuk Martin**, Lužická 1688/40, Praha 2, 12000, CZ  
(740) **PELIKÁN KROFTA KOHOUTEK** advokátní kancelář s.r.o., Mgr. David Krofta, Újezd 450/40, Praha 1 - Malá Strana, 11801  
(210) O-542726  
(510) (9) počítačový software, počítačové softwarové aplikace, ke stažení, aplikační software pro služby sociálních sítí přes Internet, databáze; (35) průzkum veřejného mínění, shromažďování a systematizace písemné komunikace a údajů, aktualizace a údržba dat v počítačových databázích, správa databází, styk s veřejností; (38) poskytování on-line fór, diskusní fóra (poskytování internetových diskusních fór), služby diskusních místností pro sociální sítě, poskytování přístupu do počítačových databází, služby týkající se elektronické pošty a přenosu zpráv, elektronická pošta, zasílání zpráv, poskytování on-line chatových místností ke komunikaci v rámci sociálních sítí; (42) software jako služba, tvorba databází; (45) služby sociálních sítí on-line, služby on-line sociálních sítí, dostupné prostřednictvím mobilních aplikací ke stažení.  
(511) 9, 35, 38, 42, 45

(540)

**Politinn**

- (111) **365270**  
 (220) 05.10.2017  
 (320) 05.10.2017  
 (442) 15.11.2017  
 (151) 21.02.2018  
 (730) **Zařízení služeb pro Ministerstvo vnitra, Přípotoční, P.O.Box 45 300/12, Praha 10, 10100, CZ**  
 (210) O-542742  
 (510) (6) reklamní a propagační výrobky kovové; (9) přístroje pro vyučování, přístroje pro záznam, převod, reprodukci zvuku nebo obrazu, magnetické nosiče zvukových záznamů, kompaktní disky, DVD a ostatní digitální záznamové nosiče, gramofonové desky, zapisovací pokladny, počítací stroje, přístroje pro zpracování informací a počítače, počítačový software; (14) medaile, medailony (šperky), měděné žetony, mince, pouzdra na hodiny a hodinky; (16) kancelářské, reklamní a propagační výrobky z papíru, papír, lepenka, výrobky z lepenky určené k reklamě a propagaci, tiskárenské výrobky, fotografie, papírenské zboží, plastické obaly spadající do této třídy, štočky, blahopřání, blahopřání hudební, bloky (papírnické výrobky), brožury, desky (papírnické výrobky), dopisní papír, etikety s výjimkou textilních, formuláře, fotografie, grafické reprodukcce, grafické znaky (pro kopírování), grafiky, gumy na mazání, kancelářské potřeby s výjimkou nábytku, kalendáře, karty, knihy, krabice lepenkové nebo papírové, lepty, letáky, lístky, manuály, mapy, nálepky (lepící pásy) pro kancelářské použití nebo pro domácnost, noviny, nože na papír (kancelářské potřeby), obálky (papírnické výrobky), obaly na spisy, oběžníky, obtisky, oznámení, papírové ubrousky, páska lepící (papírenské výrobky), pastelky, pečete, periodika, plakáty, psací podložky, psací potřeby, podušky na razítkování, pohlednice, pořadače, praporky papírové, pravítka, prospekty, příručky, publikace, razítka, ročenky, samolepky (papírnické výrobky), sešity, štítky pro adresy, šanony, těžítka, tikety, tiskopisy, tiskoviny, učební a vyučovací pomůcky s výjimkou přístrojů, záložky do knih, zpěvníky; (18) kufry a zavazadla, deštníky, slunečníky, hole, aktovky, batohy, brašny, klíčenky (kožená galanterie), sáčky jako obaly (kožené), diplomatky, nákupní tašky, obaly na deštníky, pouzdra na navštívenky, karty a průkazy; (20) reklamní předměty nafukovací; (21) výrobky ze skla a porcelánu určené k propagaci spadající do této třídy, hrnčičské zboží; (24) propagační a reklamní výrobky z tkaniny a textilií; (28) potřeby pro gymnastiku a sport, hračky; (30) cukr, cukrovinky, bombóny, čaj, čokoláda, nápoje kávové, kakaové, čokoládové, nápoje na bázi čaje, přísady do nápojů jiné než esence, žvýkačky; (34) zápalky, křesadla, tabatěrky; (35) propagační činnost, reklama, obchodní administrativa, kancelářské práce, nábor zaměstnanců, personální poradenství, překlad a systematizace informací do počítačových databází, poradenství odborné obchodní, personální, při vedení podniků, v obchodní činnosti a podnikové (obchodní management), průzkum trhu, průzkum veřejného mínění, příprava mezd a výplatních listin, reklama (propagace), pronájem, aktualizování, zasilání a rozšiřování reklamních materiálů zákazníkům (letáky, prospekty, tisky, vzorky), sekretářské služby, správa hotelů, styky s veřejností, televizní reklama, testování (psychologické) pro výběr zaměstnanců, venkovní reklama; (38) spoje (komunikace), poskytování a zprostředkování informací prostřednictvím sítí elektronických komunikací, elektronická pošta, komunikace (telefonní), mobilní telefony (komunikace), počítačová komunikace, posílání zpráv, přenos faxem, přenos zpráv a obrázků pomocí počítačů, telefonické služby, telekonference; (41) výchova, vzdělávání, sportovní a kulturní aktivity, organizování a vedení konferencí, pořádání a řízení školení, vyučování, školství, tělesná výchova, výcvik, vydávání elektronických knih a časopisů on-line, vydávání knih, vyučování, živá vystoupení, vydavatelská a nakladatelská činnost.  
 (511) 6, 9, 14, 16, 18, 20, 21, 24, 28, 30, 34, 35, 38, 41

(540)



- (111) **365271**  
 (220) 05.10.2017  
 (320) 05.10.2017  
 (442) 15.11.2017  
 (151) 21.02.2018  
 (730) **E.I. du Pont de Nemours and Company, Chestnut Run Plaza, 974 Centre Road, Wilmington, DE, US**  
 (740) Čermák a spol., JUDr. Karel Čermák jr. Ph.D., LL.M., advokát, Elišky Peškové 735/15, Praha 5, 15000  
 (210) O-542744  
 (510) (5) insekticidy.  
 (511) 5  
 (540)

**EXPLICIT**

- (111) **365272**  
 (220) 05.10.2017  
 (320) 05.10.2017  
 (442) 15.11.2017  
 (151) 21.02.2018  
 (730) **Hudec Ladislav, Novákových 32, Praha 8, 18000, CZ**  
 (210) O-542745  
 (510) (9) tašky na přenosné počítače (laptopy); (12) tašky k dětským kočárkům (sportovním a skládacím); (18) batohy, cestovní tašky, cestovní vaky na oděvy, dámské peněženky, nákupní tašky, malá cestovní zavazadla, aktovky, kabelky, řetízkové kabelky; (22) textilní obaly (obálky, tašky, sáčky); (24) povlaky a potahy na nábytek z plastu, povlaky na dekorační polštáře, povlaky na polštáře, prostěradla (textilie), spací pytle pro kojence, textilie, tkaniny, textilní čalouny, textilní ručníky, textilní stolní běhouny, textilní stolní ubrousky, textilní štítky, textilní etikety, tkaniny, textilní látky; (25) bryndáčky, ne papírové, slintáčky, ne papírové, gabardénové pláště (oděvy), hotové podšívky (části oděvů), kalhoty, kalhoty kratší délky, oděvy z imitací kůže, trička; (26) brože (oděvní doplňky), odznaky na oděvy, ne ze vzácných kovů.  
 (511) 9, 12, 18, 22, 24, 25, 26  
 (540)



- (111) **365273**  
 (220) 05.10.2017  
 (320) 05.10.2017  
 (442) 15.11.2017  
 (151) 21.02.2018  
 (730) **Rotter Erik, Vídeňská 1014/18b, Brno, Štýřice, 63900, CZ**

(740) Patentový zástupce, Doc. Ing. Jindřich Špaček CSc., Svatopluka Čecha 1939/106a, Brno, Královo Pole, 61200

(210) O-542746

(510) (9) software pro vývoj webových stránek, počítačový software na vytváření dynamických webových stránek, software pro pronájem reklamního prostoru na webových stránkách, usb klíče k webu pro automatické spuštění naprogramovaných internetových adres, software pro vkládání on-line reklamy na webové stránky; (35) propagace, reklama a marketing on-line webových stránek, pronájem reklamního prostoru na webových stránkách, optimalizace provozu na webových stránkách, poskytování obchodních informací prostřednictvím webových stránek, sestavování inzerátů používaných jako webové stránky na Internetu, kompilování reklam k použití na internetových webových stránkách, on-line propagace počítačových sítí a webových stránek, indexování webových stránek pro komerční nebo reklamní účely, propagace hudby druhých prostřednictvím poskytování on-line portfolií přes webovou stránku, propagace návrhů druhých prostřednictvím poskytování on-line portfolií přes webovou stránku, poskytování prostoru na webových stránkách k reklamě na výrobky a služby; (41) vydávání webových časopisů, organizování webinářů, poskytování multimediální zábavy prostřednictvím webových stránek, poskytování digitální hudby z internetových mp3 webových stránek, zábavní služby ve formě televizních programů z webových kamer, poskytování digitální hudby (bez možnosti stažení) z internetových webových stránek mp3, poskytování informací hráčům o stavu jejich herního skóre prostřednictvím webových stránek, poskytování informací hráčům o jejich skóre ve hrách prostřednictvím webových stránek, poskytování informací vztahujících se k tělesnému cvičení prostřednictvím on-line webové stránky; (42) webhosting, navrhování webu, hosting weblogů, ux design, správa webových stránek, navrhování webových stránek, pronájem webových serverů, programování webových stránek, hosting webových portálů, hosting webových stránek, umístění webových stránek, navrhování webových portálů, navrhování počítačových webových stránek, služby designu webových stránek, vývoj webových stránek (služby), tvorba internetových webových stránek, hosting webových stránek pro třetí osoby, tvorba, navrhování a údržba webových stránek, aktualizace webových stránek pro třetí osoby, služby designu a tvorby webových stránek, konzultace v oblasti navrhování webových stránek, vývoj webových stránek pro třetí osoby, údržba webových stránek a hosting on-line webových zařízení pro třetí osoby, poskytování dočasného používání webových aplikací, poskytování dočasného používání webového softwaru, služby zátěžového testování webových stránek, konstrukce a údržba webových stránek, sestavování webových stránek na Internetu, design domovských a webových stránek, hosting on-line webových prostorů pro druhé, hosting on-line webové stránky pro vytváření a hosting mikro-webových stránek pro podniky, poskytování prostoru na Internetu pro webové blogy, pronájem softwaru pro vývoj webových stránek, programování softwaru pro vývoj webových stránek, programování webových stránek upravených na zakázku, hosting webových stránek upravených na zakázku, poradenství v oblasti designu webových stránek, hosting a pronájem paměťového prostoru pro webové stránky, poskytování webové stránky s informacemi o interiérovém designu, služby týkající se designu webových stránek na Internetu, tvorba a navrhování webových stránek pro třetí osoby, grafický design na sestavování webových stránek na Internetu, návrh a implementace webových stránek pro třetí osoby, navrhování a vývoj softwaru pro vývoj webových stránek, tvorba a údržba webových stránek pro mobilní telefony, navrhování a tvorba domovských stránek a webových stránek, design a grafický design pro tvorbu webových stránek, poskytování nebo pronájem elektronického paměťového prostoru (webového prostoru) na Internetu, poskytování informací o počítačových technologiích a programování prostřednictvím webových stránek, tvorba elektronicky uložených webových stránek pro on-line služby a Internet, hosting webové stránky k elektronickému ukládání digitálních fotografií a videozáznamů, webhostingové služby a software jako služba a pronájem softwaru, poradenství vztahující se k tvorbě a navrhování webových stránek, hosting on-line webových zařízení pro ostatní subjekty pro sdílení on-line obsahu, hosting on-line webových zařízení pro ostatní subjekty pro pořádání interaktivních diskusí, poskytování dočasného používání softwarových aplikací bez možnosti stažení dostupných prostřednictvím webové stránky, poskytování dočasného používání on-line softwaru bez možnosti stažení pro vývoj webových stránek, zakázková tvorba počítačových programů, softwaru a kódů pro tvorbu webových stránek na Internetu, vytváření a navrhování webových rejstříků informací pro třetí strany (služby v oblasti informačních technologií), návrhy brožur, návrhářství, návrhy obalů, navrhování tiskovin, navrhování vizitek, technické navrhování, obalový design, navrhování webu, návrhářské služby, návrh studií proveditelnosti,

návrhy ochranných známek, grafický design, návrhy grafických ilustrací, navrhování papírenského zboží, návrh audiovizuálních tvůrčích prací.

(511) 9, 35, 41, 42

(540) **XTDESIGN Weby, které Vás dostanou**

(111) **365274**

(220) 06.10.2017

(320) 06.10.2017

(442) 15.11.2017

(151) 21.02.2018

(730) **Business ples Marketing & Management s.r.o.**, Krapkova 1159/3, Olomouc, 77900, CZ

(210) O-542762

(510) (16) tiskoviny všeho druhu, vstupenky, plakáty, letáky, brožury, fotografie, kalendáře, firemní tiskoviny, reklamní tiskoviny; (35) reklamní a marketingová činnost, reklamní a prodejní akce, průzkum trhu, administrativní práce, automatizované zpracování dat, organizační, ekonomické a podnikatelské poradenství, obchodní management, služby umělecké agentury, obchodní zastoupení jiných podnikatelských subjektů, obchodní poradenství a poskytování obchodních informací, prodej a elektronický prodej oděvů, oděvních doplňků a obuvi, zejména společenských a tanečních; (41) organizování a pořádání plesů, organizování a pořádání tanečních akcí, organizování a pořádání hudebních a společenských akcí, umělecké činnosti, živá umělecká vystoupení - zpěv, tanec, hudba, divadlo, koncertní představení, představení iluzionistů, zábavní činnosti, kulturní, sportovní a společenské činnosti a soutěže, provoz kulturních, společenských a vzdělávacích zařízení, vzdělávací činnosti, vydavatelská činnost, elektronické publikování, taneční kluby, výuka tance, audiovizuální produkce, filmová představení, předprodej vstupenek na společenská představení, pořádání loterií a sázek, zprostředkování v oblasti zábavy, umění, kultury a vzdělávání, pronájem hudby a filmů, poradenství a poskytování informací v oblasti zábavy, umění, kultury a vzdělávání.

(511) 16, 35, 41

(540)

**BUSINESS PLES**

(111) **365275**

(220) 09.10.2017

(320) 09.10.2017

(442) 15.11.2017

(151) 21.02.2018

(730) **DANCE AND JUMP, spol. s r.o.**, Milady Horákové 452/11, Praha 7, 17000, CZ

(210) O-542815

(510) (35) reklama, propagace; (36) pronájem nemovitostí; (41) výchova, vzdělávání, zábava, sportovní a kulturní aktivity, drezúra zvířat, pořádání a vedení seminářů, pořádání sportovních soutěží, pořádání výstav ke kulturním nebo vzdělávacím účelům, pronájem sportovišť, pronájem stadionů, provozování sportovních zařízení.

(511) 35, 36, 41

(540)



**PSÍ AKADEMIE**

Dance and Jump

(111) **365276**

(220) 09.10.2017

(320) 09.10.2017

(442) 15.11.2017

(151) 21.02.2018

(730) **ZEROSOFT s.r.o.**, U Trati 414/23, Svatobořice, Mistřín, 69604, CZ

- (740) SEDLAKOVA LEGAL s.r.o., Mgr. Jana Sedláková, Purkyňova 648/125, Brno, Medláňky, 61200  
(210) O-542823  
(510) (9) monitorovací počítačové programy, nahrané počítačové programy, nahrané programy operačních systémů, počítačové programy (stahovatelné), počítačový software (nahraný), počítačový hardware, stahovatelné počítačové aplikace, periferní zařízení počítačů, počítače, přenosné počítače (laptopy), tablety (počítače), kompaktní disky (CD ROM - pouze pro čtení); (16) bloky (kancelářské potřeby), brožury, brožurky, časopisy (periodika), formuláře (tištěné), grafická znázornění, grafické reprodukce, grafické tisky, katalogy, letáky, návody - manuály, razítka, psací potřeby - nástroje na psaní, samolepky (papírnické zboží); (35) marketing, administrativní služby, administrativní zpracování objednávek, aktualizace a údržba dat v počítačových databázích, cílené zaslání reklamních materiálů, obchodní informace a rady pro spotřebitele (poradna pro spotřebitele), obchodní zprostředkovatelské služby, poradenství v oblasti organizace podniku, propagace, předvádění zboží, šíření vzorků, zásilková reklama; (37) instalace, údržba a opravy počítačového hardwaru, stavební informace, stavební poradenství; (41) pořádání a vedení osobních vzdělávacích fór, poskytování elektronických publikací online bez možnosti stažení, školení; (42) aktualizace počítačového softwaru, kopírování počítačových programů, obnova počítačových dat, poskytování informací o počítačových technologiích a programování prostřednictvím webových stránek, pronájem počítačového softwaru, pronájem počítačů, klinické studie, software jako služba (SaaS), sledování počítačových systémů za účelem odhalení poruch, údržba počítačového softwaru, počítačové programování, tvorba počítačového softwaru.  
(511) 9, 16, 35, 37, 41, 42  
(540)

**FastBuilder Soft**

- (111) **365277**  
(220) 10.10.2017  
(320) 10.10.2017  
(442) 15.11.2017  
(151) 21.02.2018  
(730) **Nadace Charty 77**, Melantrichova 504/5, Praha 1, Staré Město, 11000, CZ  
(740) Ing. Jiří Střelák, patentový zástupce, Šumberova 42, Praha 6, 16200  
(210) O-542862  
(510) (35) reklamní, marketingové a inzertní služby, služby public relations, průzkumy trhu a veřejného mínění, činnost ekonomických a organizačních poradců, daňové služby v rámci této třídy, administrativní (sekretářské) služby, služby v oblasti managementu, řízení podniku, obchodní strategie, účetní služby, personální služby, organizování a pořádání obchodních a reklamních akcí, organizování výstav k obchodním a reklamním účelům, poskytování obchodních dat - jejich pronájem, prodej, správa a třídění, obchodně-informační servis (komerční) - služby databank/databází, poskytování statistických informací, automatizované i ruční zpracování dat, kopírovací služby; (36) poskytování finanční pomoci, financování projektů všeho druhu, finanční zabezpečení charitativních projektů, finanční podpora seniorů, organizování a pořádání veřejných sbírek finančního rázu, grantové rozdělování finančních prostředků, investiční činnost, správa finančních prostředků a kontrola jejich pohybu, správa nemovitého majetku a služby realitního rázu, finanční transakce a operace všeho druhu, finanční konzultace, poskytování informací v oblasti financí, nadační činnost v oblasti finanční; (41) nadační činnost - dobročinná činnost a charitativní-humanitární činnost v oblasti kulturní, výchovné a vzdělávací, podpora rozvoje a rozšiřování všech forem umění, podpora rozvoje, rozšiřování a zvyšování úrovně vzdělanosti, podpora rozvoje občanské společnosti a ochrana lidských práv v oblasti vzdělání, kultury a výchovy, organizování a pořádání kulturních dobročinných/humanitárních akcí, organizování a pořádání veřejných sbírek nefinančního rázu v rámci této třídy, organizování a pořádání kulturních, společenských, zábavních a sportovních akcí, seminářů a výstav ke kulturním a vzdělávacím účelům, školicí, vzdělávací a lektorská činnost, provoz vzdělávacího zařízení, pořádání školení a kurzů, rekvalifikační kurzy, výuka jazyků, výuka používání počítačů, informačních technologií a spotřební elektroniky, služby zprostředkování vzdělávání osobně či elektronicky - přes Internet, služby překladatelské, tlumočnické a stenografické, vydavatelská a nakladatelská činnost, elektronické publikování, činnosti umělecké agentury, umělecká činnost a audio-vizuální produkce, výroba televizních a rozhlasových pořadů, výroba vzdělávacích, výchovných, kulturních, sportovních a zábavních pořadů, služby půjčování knih a jiných tiskovin,

- půjčování filmů a hudby, archivace knih a tiskovin s událostmi osobního, místního a celospolečenského významu, provoz archivu knih a tiskovin, udělování cen za dobročinné, humanitární, celospolečensky prospěšné, výchovné, vzdělávací, kulturní, společenské, zábavné či sportovní činnosti, organizování a pořádání sportovních akcí, zejména pro charitativní účely, organizování a pořádání sportovních akcí pro postižené, provoz sportovních klubů, poskytování informací seniorům o vzdělávacích, výchovných, kulturních, společenských, sportovních a zábavních aktivitách, provoz klubů a kulturních center pro seniory v rámci této třídy, poradenství, konzultace a poskytování informací v oblasti vzdělávací, výchovné, kulturní, společenské, sportovní a zábavní; (42) počítačové programování, služby počítačových programátorů, tvorba počítačových programů a informačních systémů, výzkum a vývoj v oblasti v oblasti společenských věd, ekologie, tvorba a návrhy projektů v oblasti životního prostředí, tvorba webových (internetových) stránek, grafické práce, počítačová grafika a design, provoz webových stránek v nadační, charitativní, vzdělávací, kulturní, společenské, zábavní a sportovní oblasti, webhosting.  
(511) 35, 36, 41, 42  
(540)

**K|o|n|t|o|B|a|r|i|é|r|y**

- (111) **365278**  
(220) 11.10.2017  
(320) 11.10.2017  
(442) 15.11.2017  
(151) 21.02.2018  
(730) **WAMAG, spol. s r.o.**, Pražská 270, Mnišek pod Brdy, 25210, CZ  
(740) Šindelka & Lachmannová, advokáti, Mgr. Karel Šindelka, Římská 103/12, Praha 2, Vinohrady, 12000  
(210) O-542886  
(510) (7) stroje na výrobu a zpracování materiálu, zejména magnetické separátory (rozdružovače), magnetické sběrače kovových předmětů a částic, magnetické čerpiče plechů, filtrační stroje, odlučovače a odstředivky, dopravníky, manipulační zařízení, zejména manipulační zařízení na principu vzduchového polštáře, stroje na třídění odpadu, stroje pro nakládání s odpady a jejich recyklaci; (9) měřicí, detekční a monitorovací přístroje, indikátory a ovladače, přístroje pro měření magnetických veličin, magnety, magnetizéry, demagnetizéry, magnetické filtry, detektory; (16) tiskoviny, učební a výukové pomůcky s výjimkou přístrojů, zejména pro výuku fyzikálních principů působení magnetického pole, pytle a balicí a obalové materiály a materiály pro skladování z papíru, lepenky nebo z plastů; (35) velkoobchodní a maloobchodní prodej strojů na výrobu a zpracování materiálu, zejména magnetických separátorů (rozdružovačů), magnetických sběračů kovových předmětů a částic, magnetických čerpičů plechů, filtračních strojů, odlučovačů a odstředivek, dopravníků, manipulačních zařízení, zejména manipulačních zařízení na principu vzduchového polštáře, strojů na třídění odpadu, strojů pro nakládání s odpady a jejich recyklaci, měřicích, detekčních a monitorovacích přístrojů, indikátorů a ovladačů, přístrojů pro měření magnetických veličin, magnetů, magnetizérů, demagnetizérů, magnetických filtrů a detektorů; (40) recyklace a zpracování odpadu, třídění odpadů a recyklovatelných materiálů, zpracování materiálů, zejména magnetická úprava tekutin, odželezňování a rozdrůžování; (42) vědecké a technologické služby a související výzkum a projektování, zejména v oblasti technologií pro zpracování nerostných surovin a odpadů, průmyslová analýza a výzkum, služby technického měření a testování, zejména měření a výpočty magnetických veličin.  
(511) 7, 9, 16, 35, 40, 42

(540)



- (111) **365279**  
(220) 12.10.2017  
(320) 12.10.2017  
(442) 15.11.2017  
(151) 21.02.2018  
(730) **MELVINSTON, SE**, Za vokovickou vozovnou 362/19, Praha 6, Liboc, 16100, CZ  
(740) PatentCentrum Sedláč & Partners s.r.o., Husova tř. 1847/5, České Budějovice, České Budějovice 3, 37001

(210) O-542913  
(510) (20) nábytek všeho druhu, kancelářský nábytek, bytový nábytek, sedací nábytek, dětský nábytek, kuchyňský nábytek, nábytek do koupelny, kovový nábytek, campingový nábytek, ratanový nábytek, postele a matrace, postelové rošty, zrcadla a rámy, stolní desky, nábytkové doplňky v rámci této třídy, nekovové bedny, nekovové boxy, nekovové palety jako nábytek; (41) provozování galerie, organizace a provozování výstav uměleckých děl, fotografií, audiovizuálních děl, výtvarných děl, výstavní činnost - představování a předvádění uměleckých děl, umělecké fotografování, tvorba výtvarných uměleckých děl, agenturní činnost v oblasti kultury, poradenská a konzultační činnost v oblasti umění, semináře, workshopy, vzdělávání a školení, e-learning, mentoring, koučink, organizování a vedení kolokvií, konferencí, kongresů, symposií, výukových a motivačních programů, školení, kurzů a podobných vzdělávacích a konzultačních akcí, přednášky a studijní akce, lektorská činnost, nakladatelství a vydavatelství, ediční činnost, publikační činnost, agenturní činnost v oblasti kultury, zprostředkování v oblasti kultury, výchovy, zábavy a sportu, soutěžní a zábavní činnost, zábavní nebo kulturní nebo vzdělávací představení, organizace společenských a kulturních akcí, organizace, provozování a provádění her a soutěží i veřejných, výstavní činnost v oblasti kultury nebo zábavy nebo výchovy nebo vzdělávání; (42) interiérový design, průmyslový design, návrhy v oblasti výrobků ze skla, soch a nábytku, design skla, design průmyslový a grafický, návrhy šperků a bižuterie, návrh interiéru a exteriéru, poradenství a poskytování informací v oblasti designu, počítačová grafika (služby), počítačové modelování, 3D návrhy a studie, měřicí, zkušební a kontrolní činnosti, geodetické činnosti, počítačové programování.

(511) 20, 41, 42

(540)

## SKIRA DESIGN

- (111) **365280**  
(220) 12.10.2017  
(320) 12.10.2017  
(442) 15.11.2017  
(151) 21.02.2018  
(730) **Fruko-Schulz s.r.o.**, Jiráskovo předměstí 629, Jindřichův Hradec, Jindřichův Hradec III, 37701, CZ  
(210) O-542919  
(510) (32) nealkoholické nápoje, pivo a pivovarnické výrobky, přípravky k výrobě nápojů; (33) alkoholické nápoje (s výjimkou piva), přípravky k výrobě alkoholických nápojů.

(511) 32, 33

(540)

## KUBAO

- (111) **365281**  
(220) 12.10.2017  
(320) 12.10.2017

- (442) 15.11.2017  
(151) 21.02.2018  
(730) **Fruko-Schulz s.r.o.**, Jiráskovo předměstí 629, Jindřichův Hradec, Jindřichův Hradec III, 37701, CZ

(210) O-542920

(510) (32) nealkoholické nápoje, pivo a pivovarnické výrobky, přípravky k výrobě nápojů; (33) alkoholické nápoje (s výjimkou piva), přípravky k výrobě alkoholických nápojů.

(511) 32, 33

(540)

## KUBAR

- (111) **365282**  
(220) 18.10.2017  
(320) 18.10.2017  
(442) 15.11.2017  
(151) 21.02.2018  
(730) **FIORRI TEMPI s.r.o.**, U Hrubků 251/119, Ostrava, Nová Ves, 70900, CZ

(740) Ing. Pavel Nádvorník s.r.o., Sokola Tůmy 1099/1, Ostrava - Mariánské Hory, 70900

(210) O-543088

(510) (18) batohy, sportovní tašky, sportovní vaky, náprsní tašky, kabelky, klíčenky, kufrы, pásky (kožené), imitace kůže, peněženky, obaly na oděvy (cestovní), kožená pouzdra; (25) oděvy, sportovní oblečení, oblečení pro volný čas, sportovní obuv, pokrývky hlavy, čelenky; (35) maloobchodní služby zaměřené na prodej oděvů a oděvních doplňků, maloobchodní služby zásilkového prodeje oděvů, velkoobchodní prodej oblečení, propagační činnost, reklama, reklama on-line v počítačové síti, marketing, prezentace výrobků v komunikačních médiích pro účely maloobchodu, zpracování (administrativní) nákupních objednávek, obchodní administrativa, kancelářské práce, průzkum trhu, reklamační služby (obchod).

(511) 18, 25, 35

(540)



- (111) **365283**  
(220) 18.10.2017  
(320) 18.10.2017  
(442) 15.11.2017  
(151) 21.02.2018  
(730) **FIORRI TEMPI s.r.o.**, U Hrubků 251/119, Ostrava, Nová Ves, 70900, CZ

(740) Ing. Pavel Nádvorník s.r.o., Sokola Tůmy 1099/1, Ostrava - Mariánské Hory, 70900

(210) O-543089

(510) (18) batohy, sportovní tašky, sportovní vaky, náprsní tašky, kabelky, klíčenky, kufrы, pásky (kožené), imitace kůže, peněženky, obaly na oděvy (cestovní), kožená pouzdra; (25) oděvy, sportovní oblečení, oblečení pro volný čas, sportovní obuv, pokrývky hlavy, čelenky; (35) maloobchodní služby zaměřené na prodej oděvů a oděvních doplňků, maloobchodní služby zásilkového prodeje oděvů, velkoobchodní prodej oblečení, propagační činnost, reklama, reklama on-line v počítačové síti, marketing, prezentace výrobků v komunikačních médiích pro účely maloobchodu, zpracování (administrativní) nákupních objednávek, obchodní administrativa, kancelářské práce, průzkum trhu, reklamační služby (obchod).

(511) 18, 25, 35

(540)



- (111) **365284**  
(220) 19.10.2017  
(320) 19.10.2017  
(442) 15.11.2017  
(151) 21.02.2018  
(730) **TOMIL s.r.o.**, Gen. Svatoně 149/IV, Vysoké Mýto, Litomyšlské Předměstí, 56601, CZ  
(740) Rott, Růžička & Guttman Patentové, známkové a advokátní kanceláře, JUDr. Vladimír Rott, Vinohradská 37/938, Praha 2, 12000  
(210) O-543123  
(510) (3) mýdla, tekutá mýdla, šampóny, kondicionéry, šampóny tělové, pěny do koupele, pleťová a tělová kosmetika, krémy, přípravky pro bělení, prací prostředky (i tekuté), aviváže, tekuté mycí a čisticí prostředky, zubní pasty, přípravky pro čištění, leštění, odmašťování a broušení, čistící a brousící přípravky pro automobily, autokosmetika, tělová mléka, čistící mléka, pleťové vody, dětská kosmetika, všechny uvedené výrobky s výjimkou přípravků na odstraňování skvrn v tekuté, pastové a práškové formě; (5) přípravky pro čištění a osvěžování vzduchu, deodoranty (jiné než pro osobní potřebu), hygienické výrobky pro osobní hygienu zařazené do třídy 5, antibakteriální a dezinfekční přípravky; (16) tiskoviny a výrobky z papíru, a to letáky, katalogy, kalendáře, fotografie, etikety, tašky papírové, plakáty, kartóny, pohlednice, gratulace, obálky, samolepky, tašky umělohmotné; (35) šíření reklamy počítačovou sítí a Internetem, radiovými a televizními programy; (38) šíření informací počítačovou sítí a Internetem, radiovými a televizními programy.  
(511) 3, 5, 16, 35, 38  
(540)



- (111) **365285**  
(220) 19.10.2017  
(320) 19.10.2017  
(442) 15.11.2017  
(151) 21.02.2018  
(730) **PRO.MED.CS Praha a.s.**, Telčská 377/1, Praha 4, Michle, 14000, CZ  
(740) STUDENÁ - LABALESTRA, advokátní a patentová kancelář, Mgr. Klára Labalestra, Na Poříčí 12, Praha 1, 11000  
(210) O-543129  
(510) (5) farmaceutické přípravky.  
(511) 5  
(540)

**ALSIZA**

- (111) **365286**  
(220) 19.10.2017  
(320) 19.10.2017  
(442) 15.11.2017  
(151) 21.02.2018  
(730) **PRO.MED.CS Praha a.s.**, Telčská 377/1, Praha 4, Michle, 14000, CZ  
(740) STUDENÁ - LABALESTRA, advokátní a patentová kancelář, Mgr. Klára Labalestra, Na Poříčí 12, Praha 1, 11000  
(210) O-543130  
(510) (5) farmaceutické přípravky.  
(511) 5  
(540)

**АЛСИЗА**

- (111) **365287**  
(220) 25.10.2017  
(320) 25.10.2017  
(442) 15.11.2017  
(151) 21.02.2018  
(730) **Štraus Marek**, Čimická 776/72, Praha 8, Kobylisy, 18200, CZ  
(740) Ing. Jiří Štělák, Šumberova 42, Praha 6, 16200  
(210) O-543266  
(510) (12) dopravní prostředky a jejich součásti, motorová vozidla; (16) papír, papírenské zboží, fólie pro balení, fólie k polepení dopravních prostředků pro změnu barvy a image v rámci této třídy, samolepky, fotografie, reklamní tiskoviny, reklamní předměty v rámci této třídy, tiskoviny všeho druhu, firemní tiskoviny; (35) reklamní a marketingové činnosti, maloobchodní, velkoobchodní a elektronický prodej autofólií, autopotrěb a reklamních předmětů, předvádění výrobků, obchodní zastoupení jiných podnikatelských subjektů, automatizované zpracování dat, činnosti organizačních a ekonomických poradců, podnikové a obchodní poradenství, obchodní administrativa, kancelářské práce, pořádání reklamních a prodejních akcí, distribuce reklamních materiálů a vzorků výrobků, poskytování obchodních a prodejních informací; (40) zpracování a úprava materiálů - papíru, plastu, skla, kovu, textilu a dřeva, tisk, potisk výrobků, potisk dopravních prostředků, provádění polepů dopravních prostředků (wrapping) v rámci této třídy, tónování autoskel, finální úprava materiálů - leštění, broušení, gravírování, pokovení, poradenství a poskytování informací v uvedených činnostech.  
(511) 12, 16, 35, 40  
(540)



### **Přehled zápisů ochranných známek se změnou ve vztahu ke zveřejněným přihláškám**

Kapitola obsahuje údaje o ochranných známkách zapsaných na základě ustanovení § 28 odst. 1 zákona č. 441/2003 Sb., u kterých došlo ke změně údajů oproti zveřejněné přihlášce ochranné známky.

Číselný přehled (111)	
365130	365131



## Zápisy ochranných známek se změnou ve vztahu ke zveřejněným přihláškám

(111) **365130**  
(220) 22.03.2016  
(320) 22.03.2016  
(442) 15.06.2016  
(151) 21.02.2018  
(540)



(730) **BACS s.r.o.**, Koněvova 2454/237, Praha 3, 13000, CZ  
**Pitelka Vojtěch**, Koněvova 2454/237, Praha 3, 13000, CZ

(740) BACS s.r.o., Koněvova 2454/237, Praha 3, 13000

(510) (9) silnoproudé a slaboproudé rozvody a systémy spadající do této třídy; (11) přístroje, zařízení a výrobky pro osvětlení, topení, ventilaci, sušení, klimatizaci, rozvody vody, sanitární zařízení, závlahové systémy; (35) propagační činnost, reklama, analýzy nákladů, dodavatelské služby pro třetí osoby, obchodní nebo podnikatelské informace, komerční informace a rady pro spotřebitele; (37) stavebnictví, stavitelství, stavební dozor, informace o stavbách, inspekce stavebních projektů, zprostředkování stavebních prací, realizace staveb bytových a občanských, provádění rekonstrukcí, instalace oken a dveří, čištění a úklid interiérů budov, povrchové čištění budov (fasád, vnějších ploch), jednoduché i multifunkční rozvody a jejich instalace a servis v budovách zahrnující telefony externí i domácí, Internet, počítačovou síť, audio a video techniku, osvětlení, vytápění, zavlažování, televizní a satelitní rozvody, zabezpečovací systémy EZS - elektronické zabezpečovací systémy, EPS - elektronické protipožární systémy, kamerové systémy, automatizace uvedených systémů v budovách, bytech i rodinných domech, instalace, montáž, údržba, servis a opravy elektrických strojů, přístrojů a spotřebičů, poplašných systémů, požárních hlásičů, trezorů, výtahů, topných zařízení, zavlažovačích zařízení, informace o opravách, opravy bezpečnostních zámek, odrušování elektrických přístrojů, poradenství a konzultace v uvedených činnostech; (42) konzultace v oblasti úspor energie, výzkum, vývoj a projektování elektrických zařízení pro jednoduché nebo multifunkční rozvody v budovách, a to komunikačních, osvětlovacích,

vytápěcích, zavlažovačích, zábavních i zabezpečovacích, včetně ovládání, digitalizace a automatizace, monitorování a vyhodnocování spotřeby energií a navrhování jejich úspor, projektová činnost ve stavebnictví, studie technických projektů, inženýrské práce, testování, měření a analýzy ve stavebnictví, činnost technických poradců v oblasti stavebnictví a architektury, návrh a výzdoba interiérů, zkoušky materiálů, poradenství a konzultace v uvedených činnostech; (45) poskytování technických služeb o ochraně majetku a osob, poradenství v oblasti bezpečnosti, monitorování bezpečnostních a poplašných zařízení, pronájem požárních hlásičů, pronájem hasicích přístrojů.

(511) 9, 11, 35, 37, 42, 45  
(210) O-529895

(111) **365131**  
(220) 27.04.2016  
(320) 27.04.2016  
(442) 10.08.2016  
(151) 21.02.2018  
(540)



(730) **Šaffer David Ing., MBA**, Masarykova 4, Bohušovice nad Ohří, 41156, CZ

(510) (12) auta, automobily, elektromobily, chladicí vozy, nákladní auta, nákladní dodávkové vozy, nákladní vozidla, kamióny, pneumatiky; (39) automobilová doprava, doprava, nákladní doprava, pronájem automobilů, zprostředkování dopravy.

(591) Barevná  
(511) 12, 39  
(210) O-530734

### Ochranné známky zrušené a prohlášené za neplatné

Tato kapitola obsahuje údaje o rozhodnutích o zrušení ochranné známky na základě ustanovení § 31 zákona č. 441/2003 Sb. nebo o prohlášení ochranné známky za neplatnou na základě ustanovení § 32 zákona č. 441/2003 Sb. Existuje-li důvod zrušení/prohlášení ochranné známky za neplatnou pouze ve vztahu k některým z výrobků nebo služeb, Úřad ochrannou známku zruší/prohlásí za neplatnou pouze pro tyto výrobky nebo služby. Údaje o výsledku rozhodnutí (zrušení ochranné známky, částečné zrušení ochranné známky, prohlášení ochranné známky za neplatnou, prohlášení ochranné známky za částečně neplatnou) jsou uvedeny za datem právní moci rozhodnutí s názvem "Datum právní moci rozhodnutí/výsledek rozhodnutí".

(111) 306507  
(540)



20.02.2018 / NABYTÍ P.M. - ČÁSTEČNÉ ZRUŠENÍ OZ

---



## Obnovy zápisu ochranných známek

(111) **101836**  
(220) 22.04.1948  
(151) 22.04.1948  
(540)

### DELO

(730) **Chevron Intellectual Property LLC**, 6001 Bollinger Canyon Road, San Ramon, CA, US  
(740) Společná advokátní kancelář Vsetečka Zelený Švorčík Kalenský a partneři, JUDr. Petr Kalenský, Hálkova 2, Praha 2, 12000  
(510) (4) topné, svítící a mazací oleje a tuky.  
(511) 4  
(210) O-14128

(111) **158089**  
(220) 20.02.1968  
(151) 14.05.1968  
(540)

### DIAFRIKT

(730) **Diafrikt Components s.r.o.**, Na Brnou 169, Potštejn, 51743, CZ  
(740) Ing. Petr Soukup, patentový zástupce, tř. Svobody 43/39, Olomouc, 77900  
(510) Kovokeramické třecí materiály.  
(511) 1, 3, 6  
(210) O-41392

(111) **158287**  
(220) 15.06.1968  
(151) 25.07.1968  
(540)

### KOSMALT

(730) **U.S. Steel Košice, s. r. o.**, Vstupný areál U.S. Steel, Košice, SK  
(740) PATENTSERVIS PRAHA a.s., Jivenská 1273/1, Praha 4, 14021  
(510) (6) hlubokotažné ocele s omezeným obsahem uhlíku, stabilizované titanem.  
(511) 6  
(210) O-41890

(111) **158449**  
(220) 12.07.1968  
(151) 08.11.1968  
(540)

### PALMSOL

(730) **PALMA a. s.**, Račianska 76, 836 04 Bratislava, SK  
(740) JUDr. Aleš Zábrš, Na Beránce 2, Praha 6, 16000  
(510) (3) mýdla, prací a čistící prostředky.  
(511) 3  
(210) O-42047

(111) **158450**  
(220) 12.07.1968  
(151) 08.11.1968  
(540)

### PALMIX

(730) **PALMA a. s.**, Račianska 76, 836 04 Bratislava, SK  
(740) JUDr. Aleš Zábrš, Na Beránce 2, Praha 6, 16000  
(510) (3) mýdla, prací a čistící prostředky.  
(511) 3  
(210) O-42048

(111) **158642**  
(220) 20.08.1968  
(151) 11.02.1969  
(540)

### HELIOL

(730) **PALMA a. s.**, Račianska 76, 836 04 Bratislava, SK  
(740) JUDr. Aleš Zábrš, Na Beránce 2, Praha 6, 16000  
(510) (29) rostlinné jedlé tuky a oleje.

(511) 29  
(210) O-42175

(111) **158788**  
(220) 24.04.1968  
(151) 21.03.1969  
(540)

### CHEVRON

(730) **Chevron Intellectual Property LLC**, 6001 Bollinger Canyon Road, San Ramon, CA, US  
(740) Společná advokátní kancelář Vsetečka Zelený Švorčík Kalenský a partneři, JUDr. Petr Kalenský, Hálkova 2, Praha 2, 12000  
(510) Chemické výrobky pro průmyslové a vědecké účely, chemické výrobky pro fotografii, zemědělství, zahradnictví a lesnictví, pryskyřice umělé, plastické hmoty v surovém stavu (v prášku, v pastách nebo v tekutém stavu), půdní hnojiva přírodní a umělá, hasící prostředky, prostředky pro kalení a pro svařování, chemické prostředky pro konzervování potravin, třísloviny, průmyslová pojidla, tuky a oleje, mazadla, prostředky na vázání prachu, paliva, černé a hnědé uhlí, palivové dřevo, oleje, pohonné látky, prostředky pro svícení, svíčky, svíce, noční lampičky a knoty, výrobky farmaceutické, zvěrolékařské, zdravotnické, výrobky dietetické pro děti a nemocné, náplasti, obvazový materiál, hmoty určené k plombování zubů, desinfekční prostředky, prostředky k hubení rostlinných a živočišných škůdců, antiparasitní látky, stavební materiál, včetně polozpracovaného řeziva (trámy, prkna, dřevěné panely, překližka, skleněné cihly a dlaždice a pod.), přírodní a umělý kámen, cement, vápno, malta, sádra, štěrka, kameninové a cementové roury, stavební materiál pro stavbu cest, asfalt, smola, živec, přenosné domy, kamenné pomníky, krby.  
(511) 1, 4, 5, 19  
(210) O-41653

(111) **164010**  
(220) 23.02.1978  
(151) 13.03.1979  
(540)

### BLACK MAGIC

(730) **CHARTPAK, Inc.**, 510 Broad Hollow Road, Ste 205, Melville, NY, US  
(740) Společná advokátní kancelář Vsetečka Zelený Švorčík Kalenský a partneři, JUDr. Otakar Švorčík, advokát, Hálkova 2, Praha 2, 12000  
(510) (16) tuš.  
(511) 16  
(210) O-50499

(111) **167170**  
(220) 02.08.1988  
(151) 03.02.1989  
(540)

### FRITOL

(730) **PALMA a. s.**, Račianska 76, 836 04 Bratislava, SK  
(740) JUDr. Aleš Zábrš, Na Beránce 2, Praha 6, 16000  
(510) (29) jedlé oleje a tuky.  
(511) 29  
(210) O-55799

(111) **167188**  
(220) 03.03.1988  
(151) 15.02.1989  
(540)

### FRUIT JOY

(730) **Société des Produits Nestlé S.A.**, Vevey, CH  
(740) Zeiner & Zeiner v.o.s., Mgr. Alexandr Vališ, advokát, Maiselova 15, Praha 1, 11000  
(510) (30) čokoláda, čokoládové bonbóny, výrobky z čokolády, cukrovinky, tofé, máslové bonbóny, karamely, cukroví, sušenky, koláče a dorty, chléb, mouka, obilniny a přípravky z obilnin, zákusky obsažené ve tř. 30., káva, čaj, kakao, cukr, rýže, tapioka, ságo, kávové náhražky, zmrzlina, smetanová zmrzlina a mražené cukrovinky, med, sirup, kvasnice, prášky do pečiva, sůl, hořčice, pepř, ocet, chuťové omáčky, koření, led.

(511) 30  
(210) O-55553

(111) **214310**  
(220) 09.02.1998  
(151) 23.11.1998  
(540)

**NIMED**

(730) **Angelini Pharma Česká republika s.r.o.**, Pátevní 1216/7, Brno, 63500, CZ  
(740) Všeťečka Zelený Švorčík Kalenský a partneři, advokátní a patentová kancelář, JUDr. Michal Havlík, advokát, Hálkova 1406/2, Praha 2, Nové Město, 12000  
(510) (5) léčiva, léčivé přípravky, farmaceutické výrobky s výjimkou očních kapek.  
(511) 5  
(210) O-129895

(111) **214312**  
(220) 09.02.1998  
(151) 23.11.1998  
(540)



(730) **Angelini Pharma Česká republika s.r.o.**, Pátevní 1216/7, Brno, 63500, CZ  
(740) Všeťečka Zelený Švorčík Kalenský a partneři, advokátní a patentová kancelář, JUDr. Michal Havlík, advokát, Hálkova 1406/2, Praha 2, Nové Město, 12000  
(510) (5) léčiva, léčivé přípravky, farmaceutické výrobky.  
(511) 5  
(210) O-129897

(111) **214759**  
(220) 20.02.1998  
(151) 28.12.1998  
(540)



(730) **Pivovar ZUBR a.s.**, Komenského 3490/35, Přerov, Přerov I-Město, 75002, CZ  
(740) Čermák a spol., Mgr. Lukáš Lorenc, advokát, Elišky Peškové 15, Praha 5, 15000  
(510) (32) pivo.  
(511) 32  
(210) O-130358

(111) **215304**  
(220) 23.03.1998  
(151) 25.01.1998  
(540)

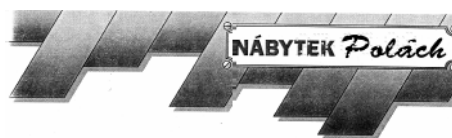

(730) **Polách Rostislav**, Julia Fučíka 54/78, Rýmařov, Edrovice, 79501, CZ  
(740) Ing. Pavel Nádvořník s.r.o., Sokola Tůmy 1099/1, Ostrava-Mariánské Hory, 70900  
(510) (20) nábytek; (37) čalounictví; (39) autodoprava.  
(511) 20, 37, 39  
(210) O-131047

(111) **215860**  
(220) 20.02.1998  
(151) 22.02.1999  
(540)



(591) Barevná  
(730) **SIMBA spol. s r.o.**, Čisovická 110, Mníšek pod Brdy, 25210, CZ  
(740) JUDr. Marie Beránková, advokát, Žitná 47, Praha 1, 11000  
(510) (20) nábytek; (27) koberce, lina; (35) výstavy k obchodním a reklamním účelům; (42) návrhy a zhotovování interiérů.  
(511) 20, 27, 35, 42  
(210) O-130365

(111) **215875**  
(220) 05.03.1998  
(151) 22.02.1999  
(540)

### MEDIREST

(730) **Compass Group Holdings Plc**, Compas House, Guilford Street, Chertsey, Surrey, KT16 9BQ, GB  
(740) Advokátní a patentová kancelář Traplová, Hakr, Kubát, Mgr. Jana Šuranová Traplová, Přístavní 24, Praha 7, 17000  
(510) (42) služby zahrnující dodávání potravin /catering/, služby bezpečnostní, příprava stravy a nápojů, obstarávání potravin a nápojů, služby poskytované v restauracích, barech, bistrech, kavárnách, samoobslužných restauracích a kantýnách, navrhování vnitřní výzdoby, služby týkající se designu obalů, snack-barové služby, poradenství týkající se potravin, nápojů, dodávání potravin, služeb v restauracích a v samoobslužných restauracích, služby týkající se potravin a jídel dodávaných na smluvním základě, poskytování potravin a nápojů pomocí prodejních automatů, pronajímání prodejních automatů.  
(511) 42  
(210) O-130633

(111) **215972**  
(220) 14.05.1998  
(151) 22.02.1999  
(540)

### Fríí

(730) **Heineken Česká republika, a.s.**, U Pivovaru 1, Krušovice, 27053, CZ  
(740) JUDr. Milan Kyjovský, advokát, Poštovská 8c, p.p. 225, Brno, 60100  
(510) (32) piva.  
(511) 32  
(210) O-132610

(111) **216613**  
(220) 30.01.1998  
(151) 29.03.1999  
(540)

### SALAZOPYRIN

(730) **Pfizer Health AB**, Vetenskapsvägen 10, 19190 Sollentuna, SE  
(740) Čermák a spol., JUDr. Karel Čermák jr. Ph.D., LL.M., Elišky Peškové 735/15, Praha 5, 15000  
(510) (5) farmaceutické přípravky.  
(511) 5  
(210) O-129634

(111) **216696**  
(220) 04.03.1998  
(151) 29.03.1999  
(540)



(730) **VABA PLUS - TRADE spol. s r.o.**, Přibyslavská 1812, Nová Paka, 50901, CZ  
(740) Ing. Nedomlelová Margita, Štrauchova 932, Jičín, 50601  
(510) (16) papírové, lepenkové a plastové obaly; (17) obaly z plastických hmot; (22) obalový materiál.  
(511) 16, 17, 22  
(210) O-130591

(111) **216697**  
(220) 05.03.1998  
(151) 29.03.1999  
(540)

### FEST-B

(730) **Sdružení FEST-B**, Průmyslová 11/1472, Praha 10 - Hostivař, 10219, CZ  
**BARVY A LAKY HOSTIVAŘ, a.s.**, Průmyslová č.p. 1472, č.o. 11, Praha 10 - Hostivař, 10219, CZ  
**BARVY A LAKY TELURIA, s.r.o.**, Skrchov 1, 67961, CZ  
(740) Advokátní kancelář Hartmann, Jelínek, Fráňa a partneři, s.r.o., JUDr. Pavel Fráňa, Sokolovská 5/49, Praha 8, 18600  
Advokátní kancelář Hartmann, Jelínek, Fráňa a partneři, s.r.o., JUDr. Pavel Fráňa, Sokolovská 5/49, Praha 8, 18600  
(510) (2) nátěrové hmoty.  
(511) 2  
(210) O-130632

(111) **217332**  
(220) 27.01.1998  
(151) 23.04.1999  
(540)

bebe

(730) **BB Brand Holdings, LLC**, 240 Madison Avenue, 15th Floor, New York, NY, US  
(740) Bird & Bird s.r.o. advokátní kancelář, Mgr. Vojtěch Chloupek, advokát, Na Příkopě 583/15, Praha 1, 11000  
(510) (25) dámské oblečení a ošacení, zejména sukně, blůzy, halenky, kalhoty, kostýmy, saka, pláště, svetry, pulovery, šaty a kostýmy, doplňky a příslušenství, zejména pásky, opasky, šátky, šály, přehozy a vázanky.  
(511) 25  
(210) O-129527

(111) **217418**  
(220) 16.03.1998  
(151) 23.04.1999  
(540)



(591) Barevná  
(730) **ISCARE I.V.F. a.s.**, Jankovcova 1569/2c, Praha 7, 17000, CZ  
(740) Mgr. František Steidl, advokát, Týnská 12, Praha 1, 11000  
(510) (35) zprostředkování obchodních záležitostí ve zdravotnictví; (41) školicí a výuková činnost ve zdravotnictví; (42) provozování nestátního zdravotnického zařízení, zdravotní služby, metody asistované reprodukce včetně IVF programu, gynekologicko-porodnická péče včetně operativy a lůžkového oddělení, laparoskopická operativa, ultrazvuková vyšetření, punkční metodiky pod ultrazvukem, sexuologie, andrologie, anestezie, interna, genetika, včetně souvisejících laboratorních vyšetření.  
(511) 35, 41, 42  
(210) O-130870

(111) **217511**  
(220) 20.05.1998  
(151) 23.04.1999  
(540)



(730) **PizzaExpress PLC**, McKay Trading Estate, Kensal Road, London, GB  
(740) Rott, Růžička & Guttman Patentové, známkové a advokátní kanceláře, JUDr. Vladimír Rott, Vinohradská 37, Praha 2, 12000  
(510) (30) pizzy a pizzové výrobky, přípravky na výrobu pizzy, ozdoby, omáčky, koření a ochucovadla, těsto a mouka na výrobu pizzy, těsto na výrobu těstovin a pokrmy na bázi tohoto těsta, hotová jídla a rychlé občerstvení, dezerty a pudinky, zmrzlina, zákusky, káva, čaj, cukr, čokoládové a kávové nápoje, chléb, česnekový chléb, špagety; (42) restaurační a pohostinské služby, služby samoobslužných restaurací, snack barů, barů, kaváren.  
(511) 30, 42  
(210) O-132784

(111) **217438**  
(220) 03.04.1998  
(151) 23.04.1999  
(540)



(730) **Statutární město Most**, Radniční 1/2, Most, 43401, CZ  
(740) KINDL & PARTNERI advokátní kancelář s.r.o., JUDr. Tomáš Kindl, Blatenská 3218, Chomutov, 43001  
(510) (36) pronájem nebytových prostor; (41) kulturně-společenská činnost související se společenským životem; (42) hostinská činnost.  
(511) 36, 41, 42  
(210) O-131441

(111) **217512**  
(220) 20.05.1998  
(151) 23.04.1999  
(540)

**R A L P H**  
R A L P H L A U R E N

(730) **THE POLO/LAUREN COMPANY, L.P.**, 650 Madison Avenue, New York, NY, US  
(740) Advokátní a patentová kancelář Traplová, Hakr, Kubát, Mgr. Jana Šuranová Traplová, Přístavní 24, Praha 7, 17000  
(510) (25) oděvy, obuv, kloboučnické zboží.  
(511) 25  
(210) O-132791

(111) **217622**  
(220) 19.11.1998  
(151) 23.04.1999  
(540)



(730) **Heineken Česká republika, a.s.**, U Pivovaru 1, Krušovice, 27053, CZ  
(740) Kyjovský, Blažek & kolegové, advokátní kancelář, JUDr. Milan Kyjovský, Poštovská 8c, Brno, 60100  
(510) (32) pivo, nealkoholické nápoje.  
(511) 32  
(210) O-137834

(111) **218527**  
(220) 29.04.1998  
(151) 23.06.1999  
(540)

### Royal Bohemian Krušovice Beer

(730) **Heineken Česká republika, a.s.**, U Pivovaru 1, Krušovice, 27053, CZ  
(740) JUDr. Milan Kyjovský, advokát, Poštovská 8c, p.p. 225, Brno, 60100  
(510) (32) pivo.  
(511) 32  
(210) O-132330

(111) **219179**  
(220) 29.05.1998  
(151) 26.07.1999  
(540)



(730) **Horáček František**, Obecnice 393, Obecnice, 26221, CZ  
(740) Ing. Vithous Roman, Pavlíkova 605/12, Praha 4 - Kamýk, 14200  
(510) (9) elektronická zařízení, moduly a komponenty digitální i analogové, určené pro měření, řízení, ovládání, signalizaci a kontrolu v oblasti průmyslové automatizace; (37) instalace a opravy zařízení v oblasti průmyslové automatizace, včetně instalací a oprav kontrolní a řídicí výpočetní techniky; (42) návrhy a projekty zařízení pro průmyslovou automatizaci, konzultace k nim.  
(511) 9, 37, 42  
(210) O-133118

(111) **219221**  
(220) 05.06.1998  
(151) 26.07.1999  
(540)



(730) **Knight & Svoboda spol.s r.o.**, Puškinovo náměstí 493/5, Praha 6, Bubeneč, 16000, CZ  
(510) (35) reklama, public relations, marketing.  
(511) 35  
(210) O-133348

(111) **219299**  
(220) 17.07.1998  
(151) 26.07.1999  
(540)

### Starobrno Svatováclavský ležák

(730) **Heineken Česká republika, a.s.**, U Pivovaru 1, Krušovice, 27053, CZ  
(740) JUDr. Milan Kyjovský, advokát, Poštovská 8c, p.p. 225, Brno, 60100  
(510) (32) piva.  
(511) 32  
(210) O-134496

(111) **219335**  
(220) 08.09.1998  
(151) 26.07.1999  
(540)

### SETARIA

(730) **Ulrych Karel PharmDr.**, Sluštice č. p. 139, 25084, CZ  
(740) Müller Václav, patentový zástupce, Filipova 2016, Praha 4, 14800  
(510) (35) propagační činnost, reklama, pomoc při řízení obchodní činnosti.  
(511) 35  
(210) O-135809

(111) **219391**  
(220) 17.11.1998  
(151) 26.07.1999  
(540)



AQUA MORÁVIA

(730) **Hokinka Jozef**, Petrov 531, 69665, CZ  
(740) JUDr. Aleš Zábřeh, advokát a patentový zástupce, Na Beránce 2, Praha 6, 16000  
(510) (32) piva, minerální vody, šumivé nápoje a jiné nealkoholické nápoje, nápoje a šťávy ovocné, sirupy a jiné přípravky ke zhotovování nápojů, balená voda; (35) inzertní a reklamní činnost, poskytování pomoci při provozu obchodu, zprostředkovatelská činnost v oblasti obchodu, marketing; (37) stavebnictví, opravy, instalační služby.  
(511) 32, 35, 37  
(210) O-137746



(111) **219644**  
(220) 13.02.1998  
(151) 23.08.1999  
(540)



(591) Barevná  
(730) **Lázně Poděbrady, a.s.**, Jiřího náměstí 39, Poděbrady, 29033, CZ  
(740) PROPATENT, JUDr. Matěj Sedláček, Pod Pekařkou 107/1, Praha 4, Podolí, 14700  
(510) (36) směnárna; (37) praní prádla, opravy textilií, pronájem stavebních strojů a zařízení s obsluh. personálem, motorových vozíků TERRA, travních sekaček; (39) provozování cestovní kanceláře, služby cestovní kanceláře, pronájem nákladního automobilu AVIA MP-13, doprava, dopravní služby, silniční motorová doprava osobní; (40) výroba textilií šitím; (41) pořádání kulturních programů, výstav a kongresů, průvodcovská činnost, provozování tělovýchovných zařízení a zařízení sloužících pro regeneraci a rekondice, pořádání kursů pro rehabilitační pracovníky, maséry a sanitáře; (42) správa a využití přírodních léčivých zdrojů v součinnosti s Českým inspektorátem lázní a zřídel včetně jejich ochrany, poskytování komplexní ústavní a ambulantní lázeňské péče /preventivní, kurativní a rehabilitační/, poskytování odborných zdravotnických služeb, masérské služby, ubytovací služby v ubytovacích zařízeních v kategorii hotel garni\*\*\*, hotel\*\*\*, hostinská činnost, restaurace, provozování cestovní kanceláře, služby cestovní kanceláře, ubytování, poskytování drobných technických služeb.  
(511) 36, 37, 39, 40, 41, 42  
(210) O-130168

(111) **219769**  
(220) 23.04.1998  
(151) 23.08.1999  
(540)



(730) **TOYO TIRE & RUBBER CO., LTD.**, 2-2-13 Fujinoki, Itami-shi, Hyogo, JP  
(740) Čermák, Hořejš, Vrba - advokátní a patentová kancelář, JUDr. Ing. Hořejš Milan, Národní 32, Praha 1, 11000  
(510) (12) pneumatiky, duše a kola k vozidlům.  
(511) 12  
(210) O-132114

(111) **219770**  
(220) 23.04.1998  
(151) 23.08.1999  
(540)



(730) **TOYO TIRE & RUBBER CO., LTD.**, 2-2-13 Fujinoki, Itami-shi, Hyogo, JP  
(740) Čermák, Hořejš, Vrba - advokátní a patentová kancelář, JUDr. Ing. Hořejš Milan, Národní 32, Praha 1, 11000  
(510) (12) pneumatiky, duše a kola k vozidlům.  
(511) 12  
(210) O-132115

(111) **219772**  
(220) 23.04.1998  
(151) 23.08.1999  
(540)



(730) **TOYO TIRE & RUBBER CO., LTD.**, 2-2-13 Fujinoki, Itami-shi, Hyogo, JP  
(740) Čermák, Hořejš, Vrba - advokátní a patentová kancelář, JUDr. Ing. Hořejš Milan, Národní 32, Praha 1, 11000  
(510) (12) pneumatiky, duše a kola k vozidlům.  
(511) 12  
(210) O-132117

(111) **219948**  
(220) 09.09.1998  
(151) 23.08.1999  
(540)

## KUDYKAM

(730) **MAFRA, a.s.**, Karla Engliše 519/11, Praha 5, 15000, CZ  
(740) Rott, Růžička & Guttman Patentové, známkové a advokátní kanceláře, JUDr. Michal Růžička, Vinohradská 37, Praha 2, 12000  
(510) (9) nosiče audiovizuálních záznamů, nosiče pro počítačové programy; (16) tiskoviny všech druhů zejména noviny, časopisy, knihy, propagační materiály, fotografie; (35) reklamní a inzertní služby, agenturní a zprostředkovatelské služby v oblasti informací a obchodu, rozhlasová a televizní reklama a inzerce, průzkumy trhu, průzkumy veřejného mínění; (37) instalace a údržba počítačů; (38) služby dálkopisu; (39) služby distribuční zejména distribuce knih, novin a časopisů; (41) nakladatelské a vydavatelské služby, zejména vydávání novin, časopisů, knih, zabezpečování obrazových a zvukových záznamů, tvorba rozhlasových, televizních, filmových a jiných audiovizuálních programů, rozhlasová a televizní výchova, pronájem televizní, filmové a jiné audiovizuální techniky; (42) pronájem počítačů, fotografování, fotoreportáže, tiskařské a polygrafické služby všech druhů, programování pro samočinné počítače.

(511) 9, 16, 35, 37, 38, 39, 41, 42  
(210) O-135853

(111) **221340**  
(220) 19.06.1998  
(151) 22.11.1999  
(540)

### Starobrno Tradiční světlé pivo

(730) Heineken Česká republika, a.s., U Pivovaru 1, Krušovice, 27053, CZ  
(740) JUDr. Milan Kyjovský, advokát, Poštovská 8c, p.p. 225, Brno, 60100  
(510) (32) piva.  
(511) 32  
(210) O-133759

(111) **221649**  
(220) 13.02.1998  
(151) 27.12.1999  
(540)



(730) Emerson Electric Co., 8000 West Florissant, St. Louis, MO, US  
(740) ŠTROS & KUSÁK advokátní a patentová kancelář, JUDr. David Štros, advokát, Národní 32, Praha 1, 11000  
(510) (8) nářadí a přístroje s ručním pohonem, klíče na matice, nože, vidličky a lžíce, boční zbraně, břitvy.  
(511) 8  
(210) O-130192

(111) **221661**  
(220) 10.03.1998  
(151) 27.12.1999  
(540)

### THE SWEET WITH THE HOLE

(730) Société des Produits Nestlé S.A., Vevey, CH  
(740) Zeiner & Zeiner v.o.s., Mgr. Alexandr Vališ, advokát, Maiselova 15, Praha 1, 11000  
(510) (30) přípravky na bázi kakaa, čokoláda, čokoládové bonbony, cukroví a cukrovinky, pekařské výrobky, pečivo, trvanlivé pečivo, zákusky, zmrzlina, mražené cukroví a cukrovinky, obilniny a přípravky zhotovené z obilnin.  
(511) 30  
(210) O-130715

(111) **221700**  
(220) 09.04.1998  
(151) 27.12.1999  
(540)



**Spraying Systems**

(730) Spraying Systems Company, North Avenue at Schmale Road, Wheaton, IL, US  
(740) Zeiner Golan Nir & Partners, JUDr. Frischmann Petr, Maiselova 15, Praha 1, 11000  
(510) (7) rozprašovací trysky, náhradní díly a potřeby ke strojům užívané v souvislosti s rozprašováním; (42) technické konzultace v oblasti rozprašovacích trysek zahrnuté v této třídě.  
(511) 7, 42  
(210) O-131696

(111) **222592**  
(220) 17.02.1998  
(151) 28.02.2000  
(540)



(730) Dinas Czech, spol. s r.o., Dolnostuděnská 2861/16, Šumperk, 78701, CZ  
(740) Ing. Petr Soukup, patentový zástupce, tř. Svobody 43/39, Olomouc, 77900  
(510) (8) nástroje a přípravky pro obrábění, vrtání, frézování, broušení, leštění a dělení materiálů, např. diamantové nástroje a nástroje ze supertvrdých materiálů; (35) zprostředkovatelská činnost v oblasti obchodu, zejména s výrobky ve tř.8; (42) výzkum, vývoj a konstrukce nástrojů a přípravků.  
(511) 8, 35, 42  
(210) O-130262

(111) **223116**  
(220) 18.02.1998  
(151) 23.03.2000  
(540)



(730) Vladimíra Falkenauerová, Všeruby 15, Všeruby, 33016, CZ  
(740) Ing. Pavel Nádvořník s.r.o., Sokola Tůmy 1099/1, Ostrava-Mariánské Hory, 70900  
(510) (19) dřevěné kůly a palisády a výrobky z nich, dřevěné výrobky pro zahrady (pergoly, altány, treláže); (31) zahradnické výpěstky - okrasné a ovocné stromy, keře a byliny jehličnaté a listnaté, travní semena, travní

drn; (42) projekce, výsadba a údržba zahrad a parků, biologické rekultivace, krajinné plánování, rekonstrukce historických zahrad, poradenství v oblasti zahradnictví.

(511) 19, 31, 42  
(210) O-130315

(111) **223138**

(220) 27.04.1998

(151) 23.03.2000

(540)

### Královské krušovické české pivo

(730) Heineken Česká republika, a.s., U Pivovaru 1, Krušovice, 27053, CZ

(740) JUDr. Milan Kyjovský, advokát, Poštovská 8c, p.p. 225, Brno, 60100

(510) (32) pivo.

(511) 32

(210) O-132189

(111) **225383**

(220) 08.10.1998

(151) 21.07.2000

(540)



(730) MEZ, a.s., č. p. 20, Nedvědice, 59262, CZ

(740) Ing. Jiří Dohnal, Nedbalova 29, Brno, 62300

(510) (6) obecné kovy a jejich slitiny, kovové stavební materiály, kabely a kovové dráty neelektrické, zámečnické a klempířské výrobky kovové, kovové nádoby, nádrže na tanky stabilní všech velikostí na kapaliny a plyny, tlakové i beztlakové, kovové potrubní rozvody, kovové konstrukce, haly, kovové trubky, roury a hadice, řetězy, ocelové kuličky, hřebíky, šrouby a ostatní spojovací materiál kovový; (7) stroje s mechanickým pohonem, elektrické stroje točivé, stroje pro domácnost a vysavače elektrické, jejich součásti a příslušenství, včetně pro jízdní kola, jako například dynamo, obráběcí stroje, převodní nebo pohonné mechanismy, převodovky čelní, šnekové, kuželové, plenetové, harmonické i speciální, mechanické variátory, motory /s výjimkou motoru pro pozemní vozidla/, spojky, ozubená kola, ozubená soukolí, hnací řemeny, hnací řetězy, nářadí a měřidla pro stroje, maznice; (9) výrobky a zařízení kontrolní, měřicí, řídicí a regulační techniky, rozvaděče nízkého napětí, elektrické přístroje, přístroje a zařízení pro záznam, zesilování, reprodukci a přenos písma, zvuku a obrazu, videorekordéry, videokamery, zvukové a zvukově obrazové nosiče, kancelářská technika, zejména počítače, jejich periferní vybavení včetně diskové jednotky pro uchování programu, diskové paměti, jednotky pro vnitřní řízení, počítačové programy na magnetických nosičích a ostatní příslušenství počítačů, databanky, faxové přístroje, kopírovací technika, telefonní přístroje, včetně v kombinaci se záznamníky, elektronické kalkulačky apod., elektrické cívky a držáky elektrických cívek, galvanické články, elektrické kanálky a trubky, elektrické kolektory, elektrické kontaktní zařízení, elektrické ovládací, spínací a rozvodné desky, elektrické pojistky, elektrické poplašné zvonky, elektrické přípojky, elektrické přístroje pro spouštění a/nebo ovládní strojů a motoru pomocí elektrických veličin, jako například proudů a/nebo napětí, elektrické přístroje pro odporové i obloukové svařování, elektrické spínače, elektrické transformátory, elektrické ukazovací přístroje, jako například elektroměry, elektrické přístroje na zjišťování závad, elektrické vedení, jakož i kabely elektrického vedení, elektrické vodiče, jakož i

ohebné a světelné a elektrický izolovaný drát, elektrické výbojky, elektrody pro elektrické sváření, elektronky, diody, tranzistory, integrované elektronické obvody, jakož i s programovatelným prvkem, včetně mikročipů, elektrodynamické přístroje, elektrogalvanizační přístroje, elektrolyzery, elektromechanická zařízení pro domácnost určená k čištění, leštění, žehlení, vážení apod., přístroje k čištění zubů a dutiny ústní, elektrické žehličky, elektrické vysoušeče vlasů, hasicí přístroje, prodejní nebo hrací automaty uváděné v činnost vhozením mince, žetonu nebo vložením karty, monočlánky, alkalické články, akumulátory, speciální pouzdra pro zařízení, přístroje a nástroje, které jsou zařazeny do této třídy; (11) přístroje a zařízení pro osvětlení a topení, výrobu páry, pro vaření, přístroje a zařízení chladicí, pro sušení, ventilaci, distribuci vody a zařízení zdravotní, zejména elektrické ohřívače vody, ohřívače elektrické pro domácnost i pro průmysl, zařízení pro rozvod a regulaci průtoku tekutin včetně vody, jejich součásti a příslušenství; (17) výrobky a polotovary z plastických hmot, jako například fólie, tabule, desky a tyče, jakož i spojovací prostředky rozebiratelného i nerozebiratelného spojení, těsnící materiály, ucpávky a izolace tepelné, elektrické nebo zvukové, ohebné nekovové trubky a hadice; (35) inzertní, reklamní a propagační činnost, poskytování pomoci při provozu obchodu včetně zprostředkování obchodních a souvisejících obchodně personálních záležitostí, správa obchodních zájmů třetích osob, vypracování statistických přehledů, poradenství v oblasti organizace a ekonomiky podnikání, provádění aukcí a dražeb, marketing, průzkum a analýzy trhů, aranžérství, pronájem kancelářských strojů a zařízení, distribuce zboží k reklamním účelům, rozmnožování dokumentů; (36) správa nemovitého majetku, jakož i správa pozemků, budov a bytů, bytových i nebytových prostor, zprostředkování obchodů s nemovitostmi a hypotékami, nákup, prodej a pronájem pozemků, budov a bytů, bytových i nebytových prostor; (37) stavebnictví, opravy, instalační služby, řízení staveb technologických celků, technický dozor pro montáže technologických celků, jakož i montážní, servisní a opravárenská činnost v souvisejících uvedených oborech; (39) doprava, přepravování a skladování, zejména osobní a nákladní silniční doprava, zprostředkování dopravy, pronájem vozidel, pronájem garáží, parkovišť a skladů; (40) zpracování a úprava materiálu, zejména fyzikální a/nebo chemické zpracování a úprava kovů a plastických hmot, včetně obrábění, broušení, leštění, eloxování, emailování, galvanizace, fosfátování, chromování, zinkování, zámečnické práce spadající do této třídy; (42) projektová, konstrukční a inženýrská činnost v investiční výstavbě v oblasti stavebnictví, strojírenství a elektrotechniky, zejména pro ekologická zařízení a stavby, poradenské služby v této oblasti, zámečnické služby spadající do této třídy, inženýrsko technická činnost v oblasti tvorby a poskytování software, technické poradenství a vypracování posudků, pronájem zařízení pro zpracování dat, pronájem strojů, spadající do této třídy, hostinské, restaurační, hotelové a jiné související služby pro hosty, včetně rezervace ubytování, správa a zhodnocování nehmotného vlastnictví a původcovských práv, obchodování s průmyslovými právy, zkušebními zboží v souvisejících uvedených oborech, včetně výpočetní, kancelářské a reprodukční techniky.

(511) 6, 7, 9, 11, 17, 35, 36, 37, 39, 40, 42

(210) O-136682

(111) **227251**

(220) 18.01.1999

(151) 19.10.2000

(540)

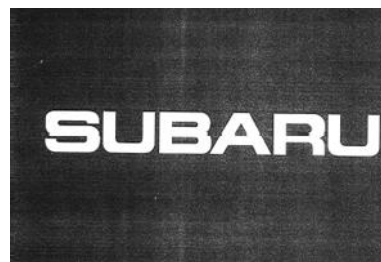

(730) SUBARU CORPORATION, 1-20-8, Ebisu, Shibuya-ku, Tokyo, JP

(740) ZIVKO MIJATOVIĆ & PARTNERS s.r.o., Jugoslávských partyzánů 639/26, Praha 6, 16000

(510) (12) automobily a příslušenství; (37) opravy motorových vozidel.

(511) 12, 37  
(210) O-139231

(111) **239913**  
(220) 17.08.1998  
(151) 25.01.2002  
(540)

### Starobrno Drak

(730) Heineken Česká republika, a.s., U Pivovaru 1, Krušovice, 27053, CZ  
(740) JUDr. Milan Kyjovský, advokát, Poštovská 8c, p.p. 225, Brno, 60100  
(510) (32) piva.  
(511) 32  
(210) O-135294

(111) **295324**  
(220) 23.08.2007  
(151) 16.01.2008  
(540)

# Zlín Net

(591) Barevná  
(730) **Zlín Net, a.s.**, Nad Stráněmi 5656, Zlín, 76005, CZ  
(740) Jitka Ředinová, Krajina 650, Kvasice, 76821  
(510) (35) propagační činnost, reklama, pomoc při řízení obchodní činnosti, obchodní administrativa, kancelářské práce; (38) spoje (komunikace); (42) vědecké a technologické služby a související výzkum a projektování, analytické a výzkumné služby v průmyslu, navrhování a vývoj počítačového hardwaru a softwaru.  
(511) 35, 38, 42  
(210) O-451170

(111) **295853**  
(220) 03.09.2007  
(151) 06.02.2008  
(540)

### Milá Tchyně

(730) **P & K Restaurace, s.r.o.**, Orelská 626/18, Praha 10, Vršovice, 10100, CZ  
(510) (43) gastronomická činnost.  
(511) 43  
(210) O-451484

(111) **298969**  
(220) 25.02.2008  
(151) 01.07.2008  
(540)



(591) Barevná  
(730) **FANS, a.s.**, Na Květnici 17, Praha 4, 14000, CZ  
(740) Ing. Pavel Nádvořník s.r.o., Sokola Tůmy 1099/1, Ostrava-Mariánské Hory, 70900  
(510) (7) ventilátory pro motory a hnací stroje, ventilátory s pomaluběžnými motory pro chladicí věže, ventily (jako části strojů), řemeny pro ventilátory pro motory a hnací stroje, alternátory, čerpadla (stroje), čisticí centrální vakuové zařízení, čisticí filtry ochlazovacího vzduchu (pro motory), čisticí zařízení vysokotlaká, stroje a přístroje na čištění (elektrické) - v rámci této třídy, elektrické generátory, filtrační stroje, motory s výjimkou motorů pro pozemní vozidla, hydraulická ovládací zařízení pro stroje, motory a hnací stroje, pneumatická ovládací zařízení pro stroje, motory a hnací stroje, hydraulická hnací stroje a motory, hydraulické turbíny, kompresory pro chladicí zařízení, chladiče pro motory a hnací stroje, kompresory (stroje), kompresory pro chladicí zařízení, membrány pro čerpadla, expanzní nádrže (části strojů), odlučovače, odlučovače vody, odvodňovače, odsávací stroje pro průmyslové účely, odvodňovací stroje, odvodušňovače napájecí vody, ohřivače vody (části strojů), ovládací mechanismy pro stroje, motory a hnací stroje, písty (části strojů nebo hnacích strojů), převodové mechanismy s výjimkou mechanismů pro pozemní vozidla, regulátory (části strojů), rozprašovače (stroje), řemenice (části strojů), sací stroje pro průmyslové účely, válce pro stroje, válce pro motory a hnací stroje; (11) chladicí zařízení a stroje, zařízení pro chlazení a čištění průmyslových vod, akumulátory spadající do této třídy, čisticí zařízení na odpadní vodu, čistírný odpadních vod, zařízení a stroje na čištění a úpravu vody, chladicí zařízení na kapaliny, filtry na pitnou vodu, zařízení na filtrování vody, zařízení na filtraci vzduchu, generátory parní s výjimkou generátorů jako součástí strojů, hydranty, klimatizační zařízení, klimatizační a vzduchotechnická zařízení chladicích věží, přístroje na chlazení vzduchu, regenerátory tepla, regulačně-bezpečnostní zařízení pro vodovodní zařízení, regulační ventily pro kontrolu hladiny v nádržích, regulátory pro vodní nebo plynové zařízení a potrubí, stroje a přístroje na čištění vzduchu, tepelná čerpadla (pumpy), teplovodní vytápěcí zařízení, teplovzdušná zařízení, tlakové vodní zásobníky, ventilátory spadající do této třídy, přístroje pro víření vody, ohřivače vody, přístroje a zařízení pro změkčování vody, zařízení pro přívod vody, sterilizátory vody, bezpečnostní příslušenství pro vodní nebo plynová zařízení a potrubí, vodovodní potrubní zařízení, vodovodní těsnění (těsnící kroužky), vodovodní zařízení, zavlažovací zařízení automatické; (37) výstavba, rekonstrukce a opravy chladicích věží a zařízení pro čištění průmyslových vod, opravy a montáže mikrochladičů, čištění, chemické čištění, instalace a opravy chladicího zařízení, opravy a montáže ventilátorů pro chladicí věže, instalace a opravy klimatizačního zařízení, instalace a opravy zavlažovacího zařízení, opravy a montáže elektrospotřebičů, snižování hlučnosti a vibrací chladicích věží, montáž ventilátorů s pomaluběžnými motory pro chladicí věže do staveb, rekonstrukce cirkulačních okruhů vod; (40) čištění odpadních vod, úprava vody, likvidace odpadu, zpracování odpadu; (42) výzkum a vývoj v oblasti přírodních a technických věd nebo společenských věd, činnost technických poradců v oblasti chlazení a čištění průmyslových vod, příprava a vypracování technických návrhů, projektování, projektování uvedených zařízení, návrhy cirkulačních okruhů vod, studie technických projektů, technický průzkum, chemické analýzy, inženýrské práce (expertizy), kontrola kvality, poradenství o ochraně životního prostředí, zeměměřičství, teplotní měření chladicích věží, technologie chladicích věží.

(511) 7, 11, 37, 40, 42  
(210) O-456705

(111) **298970**  
(220) 25.02.2008  
(151) 01.07.2008  
(540)



(591) Barevná  
(730) **FANS, a.s.**, Na Květnici 17, Praha 4, 14000, CZ  
(740) Ing. Pavel Nádvořník s.r.o., Sokola Tůmy 1099/1, Ostrava-Mariánské Hory, 70900  
(510) (7) ventilátory pro motory a hnací stroje, ventilátory s pomaluběžnými motory pro chladicí věže, ventily (jako části strojů), řemeny pro ventilátory pro motory a hnací stroje, alternátory, čerpadla (stroje), čisticí centrální vakuové zařízení, čisticí filtry ochlazovacího vzduchu (pro motory), čisticí zařízení vysokotlaká, stroje a přístroje na čištění (elektrické) - v rámci této třídy, elektrické generátory, filtrační stroje, motory s výjimkou motorů pro pozemní vozidla, hydraulická ovládací zařízení pro stroje, motory a hnací stroje, pneumatická ovládací zařízení pro stroje, motory a hnací stroje, hydraulické hnací stroje a motory, hydraulické turbíny, kompresory pro chladicí zařízení, chladiče pro motory a hnací stroje, kompresory (stroje), kompresory pro chladicí zařízení, membrány pro čerpadla, expanzní nádrže (části strojů), odlučovače, odlučovače vody, odvodňovače, odsávací stroje pro průmyslové účely, odvodňovací stroje, odvodušňovače napájecí vody, ohříváče vody (části strojů), ovládací mechanismy pro stroje, motory a hnací stroje, písty (části strojů nebo hnacích strojů), převodové mechanismy s výjimkou mechanismů pro pozemní vozidla, regulátory (části strojů), rozprašovače (stroje), řemenice (části strojů), sací stroje pro průmyslové účely, válce pro stroje, válce pro motory a hnací stroje; (11) chladicí zařízení a stroje, zařízení pro chlazení a čištění průmyslových vod, akumulátory spadající do této třídy, čisticí zařízení na odpadní vodu, čistírny odpadních vod, zařízení a stroje na čištění a úpravu vody, chladicí zařízení na kapaliny, filtry na pitnou vodu, zařízení na filtrování vody, zařízení na filtraci vzduchu, generátory parní s výjimkou generátorů jako součástí strojů, hydranty, klimatizační zařízení, klimatizační a vzduchotechnická zařízení chladicích věží, přístroje na chlazení vzduchu, regenerátory tepla, regulačně-bezpečnostní zařízení pro vodovodní zařízení, regulační ventily pro kontrolu hladiny v nádržích, regulátory pro vodní nebo plynové zařízení a potrubí, stroje a přístroje na čištění vzduchu, tepelná čerpadla (pumpy), teplovodní vytápěcí zařízení, teplovzdušná zařízení, tlakové vodní zásobníky, ventilátory spadající do této třídy, přístroje pro víření vody, ohříváče vody, přístroje a zařízení pro změkčování vody, zařízení pro přívod vody, sterilizátory vody, bezpečnostní příslušenství pro vodní nebo plynová zařízení a potrubí, vodovodní potrubní zařízení, vodovodní těsnění (těsnící kroužky), vodovodní zařízení, zavlažovací zařízení automatické; (37) výstavba, rekonstrukce a opravy chladicích věží a zařízení pro čištění průmyslových vod, opravy a montáže mikrochladičů, čištění, chemické čištění, instalace a opravy chladicích zařízení, opravy a montáže ventilátorů pro chladicí věže, instalace a opravy klimatizačního zařízení, instalace a opravy zavlažovacího zařízení, opravy a montáže elektrospotřebičů, snižování hlučnosti a vibrací chladicích věží, montáž ventilátorů s pomaluběžnými motory pro chladicí věže do staveb, rekonstrukce cirkulačních okruhů vod; (40) čištění odpadních vod, úprava vody, likvidace odpadu, zpracování odpadu; (42) výzkum a vývoj v oblasti přírodních a technických věd nebo společenských věd, činnost technických poradců v oblasti chlazení a čištění průmyslových vod, příprava a vypracování technických návrhů, projektování, projektování uvedených zařízení, návrhy cirkulačních okruhů vod, studie technických projektů, technický průzkum, chemické

analýzy, inženýrské práce (expertizy), kontrola kvality, poradenství o ochraně životního prostředí, zeměměřičství, teplotní měření chladicích věží, technologie chladicích věží.

(511) 7, 11, 37, 40, 42  
(210) O-456706

(111) **299086**  
(220) 22.02.2008  
(151) 08.07.2008  
(540)

## DIPLOMAT

(730) **DIPLOMAT DENTAL s.r.o.**, Vrbovská cesta 17, Piešťany, 92101, SK  
(740) Mgr. Roman Fojtášek, advokát, Mgr. Roman Fojtášek advokát, Vinohradská 343/6, Praha 2, Vinohrady, 12000  
(510) (10) stomatologické přístroje a nástroje, stomatologické soupravy, křesla pro stomatologické účely, křesla a sedátka pro lékaře a sestry, kompresory pro stomatologické účely, příslušenství a části stomatologických souprav; (37) instalace, opravy a servis stomatologických souprav, stomatologických nástrojů a přístrojů a jejich částí.  
(511) 10, 37  
(210) O-456679

(111) **299112**  
(220) 11.03.2008  
(151) 08.07.2008  
(540)

## Milli

(730) **Sano - Moderní výživa zvířat, spol. s r.o.**, Npor. O. Bartoška 15, Domažlice, 34401, CZ  
(740) Mgr. Marie Šebelová, advokátka, Na Zábradlí 205/1, Praha 1, 11000  
(510) (31) krmiva pro zvířata, zejména suchá.  
(511) 31  
(210) O-457142

(111) **299113**  
(220) 11.03.2008  
(151) 08.07.2008  
(540)



(591) Barevná  
(730) **HERO CZECH s.r.o.**, Radlická 751/113e, Praha 5, 15000, CZ  
(740) Mgr. Daniel Macek, advokát, Haštalská 1072/6, Praha 1, 11000  
(510) (5) počáteční a pokračovací sušená mléčná kojenecká výživa, mléko pro farmaceutické účely, potraviny a nápoje pro batolata a kojence, potrava pro kojence jako ovocné, zeleninové, masové, cereální mléčné i nemléčné kaše, přesnídávky, ovocné a maso-zeleninové příkrmy, mléko sušené pro kojence, mléko obohacené bílkovinami, nápoje dietetické, upravené pro lékařské účely, nápoje sladové a mléčné pro lékařské účely, nápoje léčivé; (29) mléko, mléčné výrobky, mléčné nápoje s vysokým obsahem mléka, jogurt, kefir, dřeň ovocná, konzervy masové, konzervy zeleninové, konzervy rybí, ovoce konzervované, pasterované ovocné a zeleninové příkrmy; (30) čaj, čaj ledový, nápoje na bázi čaje, čokoládové nápoje, čokoládové nápoje s mlékem, kakaové nápoje, kakaové nápoje s mlékem, sušenky, suchary, keksy (biscuits), sušenky máslové, kaše obilné, ovesné a rýžové; (32) nápoje nealkoholické, vody, nápoje syrovátkové, prášky a granuláty na výrobu nápojů, pastilky a tabletky na výrobu šumivých nápojů, ovocné šťávy, zeleninové šťávy, nektar ovocný, nealkoholické šťávy, mošty, pasterizované ovocné, zeleninové a ovocné a zeleninové

nápoje, mléko mandlové, mléko arašidové, mléko sojové; (39) distribuční činnost.

(511) 5, 29, 30, 32, 39  
(210) O-457164

(111) **299175**  
(220) 28.01.2008  
(151) 15.07.2008  
(540)



(591) Barevná  
(730) **Kurek Tomáš Mgr.**, č. p. 259, Pstruží, 73911, CZ  
(510) (2) barvy, nátěry, laky, ochranné výrobky proti korozi a proti deteriorizaci dřeva, barviva, mořidla, přírodní pryskyřice v surovém stavu, kovy listkové a práškové pro malíře; (6) obecné kovy a jejich slitiny, kovové stavební materiály, kovové stavební materiály přenosné, kovové materiály pro železnice, kovové kabely a dráty neelektrické, kovové potřeby zámečnické a klempířské, kovové trubky, sejfy, kovové výrobky, které nejsou uvedeny v jiných třídách, rudy; (17) kaučuk, gutaperča, guma, azbest, slída a výrobky z těchto materiálů, které nejsou zahrnuty do jiných tříd, polotovary z plastických hmot, materiály těsnící, ucpávací a izolační, ohebné trubky nekovové; (19) stavební materiály nekovové, neohebné trubky nekovové pro stavebnictví, asfalt, směla, přenosné konstrukce nekovové, nekovové pomníky; (20) nábytek, zrcadla, rámy, výrobky nejmenované v jiných třídách ze dřeva, korku, rákosu, vrbového proutě, z rohu, kosti, slonoviny, z kostic, želvoviny, jantaru, perleti, mořské pěny, náhražky všech těchto materiálů nebo náhražky z plastických hmot; (21) pomůcky a nádoby pro domácnost a kuchyň, hřebeny a mycí houby, kartáče (s výjimkou štětců), materiály pro výrobu kartáčů, čisticí potřeby, drátky na čištění parket, sklo surové nebo opracované (s výjimkou stavebního skla), sklo, porcelán a majolika neobsažené v jiných třídách; (37) stavebnictví, opravy, instalační služby.  
(511) 2, 6, 17, 19, 20, 21, 37  
(210) O-455731

(111) **299192**  
(220) 15.02.2008  
(151) 15.07.2008  
(540)



(730) **Masnica Miroslav**, Hlavní třída 69/440, Havířov - Město, 73601, CZ  
(740) Ing. Petr Soukup, patentový zástupce, tř. Svobody 43/39, Olomouc, 77900  
(510) (3) prostředky namáčecí, prací, mýdlové, saponátové, bezfosfátové, prací prostředky, prací a bělicí přípravky, prostředky na odbarvování, bělení, moření a parfémování prádla a avivážní prostředky, aviváže, přípravky na odmašťování, čištění, drhnutí, leštění a broušení, čisticí přípravky, mýdla,

výrobky kosmetické, voňavkářské a parfumerie včetně éterických olejů, vodičky na vlasy, zubní pasty a prášky, přípravky pro ústní hygienu, pěny na holení, vody a krémy před a po holení, veškeré výrobky k péči, pěstění a krásnění těla, pleti, očí, rtů, vlasů, rukou a nohou, veškeré ústní přípravky a zubní pasty, prášky, gely, desodorační prostředky pro osobní použití, vata a vatové výrobky pro kosmetické účely, nemedicíální toaletní přípravky, hygienické přípravky v rámci této třídy, prostředky chránící před sluncem, prostředky k čištění sporáků, prostředky k čištění sanitární techniky; (35) obstaravatelská a zprostředkovatelská činnost v oblasti obchodu s uvedenými výrobky ve třídě 3, export a import těchto výrobků, pomoc při řízení velkoobchodní a maloobchodní činnosti firem, obchodní administrativa, kancelářské práce, obchodně zastupitelská činnost v oblasti obchodu, propagace, reklama včetně tvorby reklamních předmětů a materiálů, inzerce a služby spojené s provozováním obchodní činnosti, poskytování informací a informačních produktů v oblasti obchodu, poradenské a konzultační služby v oblasti maloobchodní a velkoobchodní činnosti; (39) zásilková obchodní činnost, doprava, přeprava, skladování, balení a distribuce zboží a výrobků.

(511) 3, 35, 39  
(210) O-456473

(111) **299209**  
(220) 25.02.2008  
(151) 15.07.2008  
(540)



(730) **VIA STILE, s.r.o.**, U Pily 944, Unhošť, 27351, CZ  
(740) JUDr. Aleš Zábrš, Na Beránce 2, Praha 6, 16000  
(510) (9) nosiče informací všeho druhu v rozsahu třídy 9, včetně nosičů se záznamem zvuku a/nebo obrazu, elektronické publikace; (16) nosiče informací všeho druhu v rozsahu třídy 16, zejména tiskoviny, časopisy, letáky, plakáty, papírové reklamní předměty, papírenské a kartonážní zboží, fotografie; (38) spoje a komunikace, zejména šíření informací prostřednictvím komunikačních sítí, zejména Internetu, bezdrátových a satelitních sítí, výměna, získávání informací, vytváření virtuálních diskusních skupin.  
(511) 9, 16, 38  
(210) O-456723

(111) **299378**  
(220) 03.03.2008  
(151) 22.07.2008  
(540)

### Mindshop

(730) **Buchel Miroslav Ing.**, Boloňská 602/3, Praha 10, Horní Měcholupy, 10900, CZ  
(510) (9) elektronické publikace, počítačové programy; (35) dodavatelské služby pro třetí osoby (nákup a prodej software), informační a propagační činnost, spadající do této třídy; (41) korespondenční kurzy, vyučování, školení, vydávání knih, vydávání elektronických knih a časopisů on-line, elektronické publikování, poskytování on-line elektronických publikací - bez možnosti stažení; (42) software (tvorba), pronájem počítačového software.  
(511) 9, 35, 41, 42  
(210) O-456926

(111) **299402**  
(220) 14.03.2008  
(151) 22.07.2008  
(540)

**green**  
GARDEN

(591) Barevná  
(730) **U.T.C., spol. s r.o.**, Zděbradská 94, Říčany, Jazlovce, 25101, CZ  
(740) AK JUDr. Vladimíra Pajerová, advokátka, JUDr. Vladimíra Pajerová, Fügnerovo nám. 1808/3, Praha 2, 12000  
(510) (17) kaučuk, gutaperča, guma, azbest, slída a výrobky z těchto materiálů, které nejsou zahrnuty do jiných tříd, polotovary z plastických hmot, materiály těsnicí, ucpávací a izolační, ohebné trubky nekovové; (20) nábytek, zrcadla, rámy, výrobky nejmenované v jiných třídách ze dřeva, korku, rákosu, vrbového proutí, z rohu, kosti, slonoviny, z kostic, želvoviny, jantaru, perleti, mořské pěny, náhražky všech těchto materiálů nebo náhražky z plastických hmot.  
(511) 17, 20  
(210) O-457281

(111) **299404**  
(220) 14.03.2008  
(151) 22.07.2008  
(540)

**toro**  
GARDEN

(591) Barevná  
(730) **U.T.C., spol. s r.o.**, Zděbradská 94, Říčany, Jazlovce, 25101, CZ  
(740) AK JUDr. Vladimíra Pajerová, advokátka, JUDr. Vladimíra Pajerová, Fügnerovo nám. 1808/3, Praha 2, 12000  
(510) (17) kaučuk, gutaperča, guma, azbest, slída a výrobky z těchto materiálů, které nejsou zahrnuty do jiných tříd, polotovary z plastických hmot, materiály těsnicí, ucpávací a izolační, ohebné trubky nekovové; (20) nábytek, zrcadla, rámy, výrobky nejmenované v jiných třídách ze dřeva, korku, rákosu, vrbového proutí, z rohu, kosti, slonoviny, z kostic, želvoviny, jantaru, perleti, mořské pěny, náhražky všech těchto materiálů nebo náhražky z plastických hmot.  
(511) 17, 20  
(210) O-457283

(111) **299413**  
(220) 17.03.2008  
(151) 22.07.2008  
(540)

**TECHNOX**

(730) **NOVATO spol. s r.o.**, Uralská 770/6, Praha 6 - Dejvice, 16000, CZ  
(740) Ing. Marie Smrčková, patentový zástupce, Velflíkova 10, Praha 6, 16000  
(510) (1) odmašťovací prostředky pro využití v průmyslu, údržbě technických zařízení a v opravárenství; (3) přípravky pro čištění, leštění a odmašťování, zejména pro použití v průmyslu, údržbě technických zařízení a v opravárenství.  
(511) 1, 3  
(210) O-457376

(111) **299540**  
(220) 26.02.2008  
(151) 29.07.2008  
(540)

**asp**  
czech s.r.o.

(730) **TOPNATUR s.r.o.**, K Teplínám 679, Slušovice, 76315, CZ  
(740) artpatent, advokátní kancelář s.r.o., Mgr. Tomáš Bejček, advokát, Dukelských hrdinů 976/12, Praha 7, Holešovice, 17000  
(510) (3) výrobky kosmetické a voňavkářské, bylinné kosmetické přípravky, mýdla, včetně mýdel medicínálních, parfumerie, vonné oleje, krémy, mléka, gely, emulze, vody a deodoranty pro osobní potřebu, toaletní přípravky, vlasové a ústní vody, pasty, prášky a vodičky pro čištění a ošetřování zubů a dutiny ústní, vše pro neléčebné účely, šampóny tělové i vlasové, prostředky pro mytí a ošetřování rukou a vlasů, například kondicionéry, pomády, tužidla, spraje, laky, prostředky pro ošetřování pokožky, například krémy na a po opalování, masážní krémy a emulze, regenerační krémy a vody; (5) výrobky farmaceutické a parafarmaceutické, vitamíny a minerály a stopové prvky, dietní a nutriční přípravky s léčebnými účinky a léčiva, medicínální sirupy, výtažky z léčivých bylin a kombinované přípravky vitamínů, minerálů, stopových prvků a bylinných výtažků, potravinové doplňky obohacené vitamíny nebo minerály nebo stopovými prvky, vitamínové přípravky, vitamíny a multivitaminové preparáty, minerály a multiminerálové preparáty, bylinné čaje - v rámci této třídy, léčivé byliny, cukrovinky nebo pastilky nebo tabletky nebo tobolky nebo kapsle nebo žvýkačky s léčivými přísadami, dietetické látky upravené pro lékařské účely, minerální a kojenecké vody a dietetické nápoje upravené pro lékařské účely, dietní potraviny upravené pro lékařské účely, doplňky výživové pro lékařské účely, bilkovinné přípravky nebo potrava pro lékařské účely, balzámy a krémy a masti pro lékařské účely, chemické přípravky pro lékařské účely, léčivé oleje, oleje pro lékařské účely, tuky pro lékařské účely, léčivé soli, tinktury pro lékařské účely, bylinné výtažky nebo sirupy, vitamínová a minerální výživa ve formě koncentrátů, proteinové koncentráty jako výživné přísady k potravinám - v rámci této třídy, droždí pro farmaceutické účely, potravinové doplňky s léčebnými účinky, výživné nebo dietetické přípravky pro lékařské účely pro denní doplnění stravy jako instantní strava nebo samostatná směs, která se skládá hlavně z mléka v prášku nebo ze živočišných nebo zeleninových proteinů, také s přísadkou vitamínů nebo minerálů nebo stopových prvků nebo cukru; (29) vejce čerstvá a vejce sušená, konzervovaná, mražená, sušená a sterilizovaná výrobky ze zeleniny, ovoce, lesních a zahradních plodů, hub, bylin a jejich směsi, masové, masozeleninové, drůbeží, rybí a zvěřinové konzervy, masové výtažky a masové a rybí speciality, paštiky, maso, ryby, drůbež a zvěřina sušená, mražená, nasolená a uzená, želé, džemy, kompoty, ovocné dřeně, brambory a výrobky z brambor mražené, konzervované, sušené nebo vařené, bramborové lupínky, mléko a mlékárenské výrobky, zejména maslo včetně pomazánkového, kombinované tuky rostlinného a

živočišného původu, sýry, mléčné kysané výrobky včetně jogurtů, mléčné krémy, sušené mléko a sušené výrobky na bázi mléka, tvarohy, smetany, mražené krémy na bázi mléka, oleje, jedlé tuky a margariny, polévky, polévkové směsi, vývary, bujóny, instantní polévky, polévky v sáčku, přísady a zavařky do polévek, těstářenské suroviny a polotovary na bázi mléka, vaječ a jejich náhražek, nápoje s obsahem produktů rostlinného původu zařazené v této třídě, včetně nápojů sušených, kondenzovaných, konzervovaných, práškových na bázi mléka a jeho náhražek, přípravky pro výrobu těchto nápojů, náhražky mléka a smetany na rostlinné bázi, včetně sušených a konzervovaných, potravinové doplňky ne pro lékařské účely (zařazené v této třídě) a obsahující látky živočišného původu, protein pro lidskou spotřebu, proteinové výrobky a přípravky pro výživu, přípravky zvláštní výživy pro sportovce nebo osoby s vysokým energetickým výdejem - v rámci této třídy, želatina, želatinové výrobky a přípravky pro výživu, tuky jedlé, oleje jedlé, extrakty z chaluh jako výživa, výživné přípravky pro denní doplnění stravy jako instantní strava nebo samostatná směs, která se skládá hlavně z mléka v prášku nebo ze živočišných nebo zeleninových proteinů, také s přidavkem vitamínů nebo minerálů nebo stopových prvků nebo cukru, potravní doplňky živočišného původu na bázi mléka, mléčných výrobků, bakterií mléčného kvašení v tuhém i tekutém stavu, ve formě práškových směsí, kapek, sirupů, gelů, past, tablet, šumivých tablet, pastilek, dražé, tobolek, kapslí, bonbónů, želé, prášků, vše pro neléčebné účely, mléko, mléčné výrobky, jogurty, konzervované, sušené, vařené nebo nakládané ovoce nebo zelenina, polévky, vývary, bujóny, polotovary a hotová jídla vyráběná z potravin uvedených v této třídě; (30) chléb, pečivo, cukrářské a cukrovinkářské výrobky, zejména oplatky, sušenky, keksy, suchary, jemné pečivo, všechny tyto výrobky obyčejné a/nebo s polevou a/nebo plněné a/nebo kofeňné, zejména slané a sladké vařené výrobky, vaničky, košíčky, dortové oplatky, trubičky prázdné a plněné a další oplatkové doplňky pro cukrářskou výrobu, výrobky povzbuzující chuť k jídlu slané nebo sladké, obsahující pekařské nebo piškotové těsto nebo těsto na jemné pečivo, koláče, koláčky a jídla zhotovená z koláčového (dortového) těsta nebo obsahující koláčové (dortové) těsto, ovocné koláče, lízátka, cukrová vata, bonbóny, žvýkačky, želé, želatinové bonbóny, perníky, medovíčky, pralinky, pudinky, dorty, palačinky, obilné vločky a jiné obilné výrobky a přípravky určené k lidské výživě, müsli, popcorn, cereálie, zmrzlina, šerbet, led pro osvěžení, káva, kávové náhražky, čaje sypané, porcované, sáčkováné, lisované, čajové extrakty z ovoce, ledový čaj, kakao, čokoláda, čokoládové nápoje, cukr, mouka, rýže, med, propolis pro lidskou potřebu, sirup melasový, droždí pro kynutí, prášek do pečiva, sůl, hořčice, kečupy, ocet, omáčky, koření a ochucovací potravinářské přípravky, pekařské výrobky, přírodní sladidla, šťávy s výjimkou dressingů, přípravky, zejména instantní směsi pro přípravu nápojů a jídel, například kávy, čaje, čokoládových a mléčných nápojů, výrobky na bázi sušené bramborové kaše, listové těsto, knedlíky, těsta a těstoviny, jídla na bázi těstovin, těstoviny ochucené nebo neochucené a/nebo plněné, nudle, špagety, instantní těstoviny, výrobky z mouky a obilovin, uvedené výrobky i jako dietní potraviny ne pro léčebné účely, sendviče, polotovary a hotová jídla vyráběná z potravin uvedených v této třídě, potravinové doplňky rostlinného původu (zařazené v této třídě) na bázi ovocných a obilných vláknin, sacharidů, škrobů, v tuhém i tekutém stavu, ve formě práškových směsí, kapek, sirupů, gelů, past, tablet, šumivých tablet, pastilek, dražé, tobolek, kapslí, bonbónů, želé, prášků, vše ne pro lékařské účely; (32) nealkoholické nápoje sycené i nesycené, včetně nápojů minerálních, šumivých, iontových a energetických, sirupy, koncentráty a jiné přípravky pro přípravu nápojů, ovocné a zeleninové šťávy, mošty, ovocné nektary a nápoje z ovocných šťáv, stolní a minerální vody, diabetické a dietetické nápoje neléčebné, práškové nealkoholické nápoje, práškové přípravky a příchutě pro výrobu nealkoholických nápojů a likérů, nealkoholické aperitivy; (35) zprostředkovatelská činnost v oblasti obchodu s výrobky uvedenými ve třídách 3, 5, 29, 30, 32, export a import těchto výrobků.

(511) 3, 5, 29, 30, 32, 35

(210) O-456749

(111) 299542  
(220) 26.02.2008  
(151) 29.07.2008  
(540)



(591) Barevná  
(730) TOPNATUR s.r.o., K Teplínám 679, Slušovice, 76315, CZ  
(740) artpatent, advokátní kancelář s.r.o., Mgr. Tomáš Bejček, advokát, Dukelských hrdinů 976/12, Praha 7, Holešovice, 17000  
(510) (5) výrobky farmaceutické a parafarmaceutické, vitamíny a minerály a stopové prvky, dietní a nutriční přípravky s léčebnými účinky a léčiva, medicínální sirupy, výtažky z léčivých bylin a kombinované přípravky vitamínů, minerálů, stopových prvků a bylinných výtažků, potravinové doplňky obohacené vitamíny nebo minerály nebo stopovými prvky, vitamínové přípravky, vitamíny a multivitaminové preparáty, minerály a multiminerálové preparáty, bylinné čaje - v rámci této třídy, léčivé byliny, cukrovinky nebo pastilky nebo tabletky nebo tobolky nebo kapsle nebo žvýkačky s léčivými přísadami, dietetické látky upravené pro lékařské účely, minerální a kojenecké vody a dietetické nápoje upravené pro lékařské účely, dietní potraviny upravené pro lékařské účely, doplňky výživové pro lékařské účely, bílkovinné přípravky nebo potrava pro lékařské účely, balzámy a krémy a masti pro lékařské účely, chemické přípravky pro lékařské účely, léčivé oleje, oleje pro lékařské účely, tuky pro lékařské účely, léčivé soli, tinktury pro lékařské účely, bylinné výtažky nebo sirupy, vitamínová a minerální výživa ve formě koncentrátů, proteinové koncentráty jako výživné přísady k potravinám - v rámci této třídy, droždí pro farmaceutické účely, potravinové doplňky s léčebnými účinky, výživné nebo dietetické přípravky pro lékařské účely pro denní doplnění stravy jako instantní strava nebo samostatná směs, která se skládá hlavně z mléka v prášku nebo ze živočišných nebo zeleninových proteinů, také s přidavkem vitamínů nebo minerálů nebo stopových prvků nebo cukru; (29) vejce čerstvá a vejce sušená, konzervovaná, mražená, sušená a sterilizovaná výrobky ze zeleniny, ovoce, lesních a zahradních plodů, hub, bylin a jejich směsí, masové, masozeleninové, drůbeží, rybí a zvěřinové konzervy, masové výtažky a masové a rybí speciality, paštiky, maso, ryby, drůbež a zvěřina sušené, mražené, nasolené a uzené, želé, džemy, kompoty, ovocné dřeně, brambory a výrobky z brambor mražené, konzervované, sušené nebo vařené, bramborové lupínky, mléko a mlékařenské výrobky, zejména máslo včetně pomazánkového, kombinované tuky rostlinného a živočišného původu, sýry, mléčné kysané výrobky včetně jogurtů, mléčné krémy, sušené mléko a sušené výrobky na bázi mléka, tvarohy, smetany, mražené krémy na bázi mléka, oleje, jedlé tuky a margariny, polévky, polévkové směsi, vývary, bujóny, instantní polévky, polévky v sáčku, přísady a zavařky do polévek, těstářenské suroviny a polotovary na bázi mléka, vaječ a jejich náhražek, nápoje s obsahem produktů rostlinného původu zařazené v této třídě, včetně nápojů sušených, kondenzovaných, konzervovaných, práškových na bázi mléka a jeho náhražek, přípravky pro výrobu těchto nápojů, náhražky mléka a smetany na rostlinné bázi, včetně sušených a konzervovaných, potravinové doplňky ne pro lékařské účely (zařazené v této třídě) a obsahující látky živočišného původu, protein pro lidskou potřebu, proteinové výrobky a přípravky pro výživu, přípravky zvláštní výživy pro sportovce nebo osoby s vysokým energetickým výdejem - v rámci této třídy, želatina, želatinové výrobky a přípravky pro výživu, tuky jedlé, oleje jedlé, extrakty z chaluh jako výživa, výživné přípravky pro denní doplnění stravy jako instantní strava nebo samostatná směs, která se skládá hlavně z mléka v prášku nebo ze živočišných nebo zeleninových proteinů, také s přidavkem vitamínů nebo minerálů nebo stopových prvků nebo cukru, potravní doplňky živočišného původu na bázi mléka, mléčných výrobků, bakterií mléčného kvašení v tuhém i tekutém stavu, ve formě práškových směsí, kapek, sirupů, gelů, past, tablet, šumivých tablet, pastilek, dražé, tobulek, kapslí, bonbónů, želé, prášků, vše pro neléčebné účely, mléko,



mléčné výrobky, jogurty, konzervované, sušené, vařené nebo nakládané ovoce nebo zelenina, polévky, vývary, bujóny, polotovary a hotová jídla vyráběná z potravin uvedených v této třídě; (30) chléb, pečivo, cukrářské a cukrovinkářské výrobky, zejména oplatky, sušenky, keksy, suchary, jemné pečivo, všechny tyto výrobky obyčejné a/nebo s polevou a/nebo plněné a/nebo kořeněné, zejména slané a sladké vaflové výrobky, vaničky, košíčky, dortové oplatky, trubičky prázdné a plněné a další oplatkové doplňky pro cukrárenskou výrobu, výrobky povzbuzující chuť k jídlu slané nebo sladké, obsahující pekařské nebo piškotové těsto nebo těsto na jemné pečivo, koláče, koláčky a jídla zhotovená z koláčového (dortového) těsta nebo obsahující koláčové (dortové) těsto, ovocné koláče, lízátko, cukrová vata, bombóny, žvýkačky, želé, želatinové bombóny, perníky, medovniky, pralinky, pudinky, dorty, palačinky, obilné vločky a jiné obilné výrobky a přípravky určené k lidské výživě, müsli, popcorn, cereálie, zmrzlina, šerbet, led pro osvěžení, káva, kávové náhražky, čaje sypané, porcované, sáčkové, lisované, čajové extrakty z ovoce, ledový čaj, kakao, čokoláda, čokoládové nápoje, cukr, mouka, rýže, med, propolis pro lidskou potřebu, sirup melasový, droždí pro kynutí, prášek do pečiva, sůl, hořčice, kečupy, ocet, omáčky, koření a ochucovací potravinářské přípravky, pekařské výrobky, přírodní sladidla, šťávy s výjimkou dresingů, přípravky, zejména instantní směsi pro přípravu nápojů a jídel, například kávy, čaje, čokoládových a mléčných nápojů, výrobky na bázi sušené bramborové kaše, listové těsto, knedlíky, těsta a těstoviny, jídla na bázi těstovin, těstoviny ochucené nebo neochucené a/nebo plněné, nudle, špagety, instantní těstoviny, výrobky z mouky a obilovin, uvedené výrobky i jako dietní potraviny ne pro léčebné účely, sendviče, polotovary a hotová jídla vyráběná z potravin uvedených v této třídě, potravinové doplňky rostlinného původu (zařazené v této třídě) na bázi ovocných a obilných vláknin, sacharidů, škrobů, v tuhém i tekutém stavu, ve formě práškových směsí, kapek, sirupů, gelů, past, tablet, šumivých tablet, pastilek, dražé, tobolek, kapslí, bombónů, želé, prášků, vše ne pro lékařské účely; (32) nealkoholické nápoje sycené i nesycené, včetně nápojů minerálních, šumivých, iontových a energetických, sirupy, koncentráty a jiné přípravky pro přípravu nápojů, ovocné a zeleninové šťávy, mošty, ovocné nektary a nápoje z ovocných šťáv, stolní a minerální vody, diabetické a dietetické nápoje neléčebné, práškové nealkoholické nápoje, práškové přípravky a příchutě pro výrobu nealkoholických nápojů a likérů, nealkoholické aperitivy.

(511) 5, 29, 30, 32  
(210) O-456752

(111) **299554**  
(220) 29.02.2008  
(151) 29.07.2008  
(540)



(730) **Mildner Renáta**, Zemkova 1066/2, Brno, 61600, CZ  
(740) Mgr. Lukáš Dlabáček, Bolzanova 5, Brno, 61800  
(510) (18) oblečky pro domácí zvířata, tašky, brašny, baťohy a přepravní boxy, zejména pro přenos domácích zvířat, imitace kůže, kožešiny (kůže zvířat), kůže, náhubky, obojky pro zvířata, vodítka; (20) lůžkoviny (s výjimkou ložního prádla), zejména polštáře a deky pro domácí zvířata, psí boudy, košíky, koše a pelechy pro zvířata; (25) oděvy; (28) aporty pro psy, atrapy kostí pro psy, hračky pro zvířata, dostihy.

(511) 18, 20, 25, 28  
(210) O-456846

(111) **299615**  
(220) 20.03.2008  
(151) 29.07.2008  
(540)



(730) **Biskupství brněnské**, Petrov 8, Brno, 60143, CZ  
(740) Ing. Libor Markes, Grohova 54, Brno, 60200  
(510) (35) propagační a reklamní činnost, ne prostřednictvím rozhlasu, pořádání výstav ke komerčním účelům; (39) služby cestovních kanceláří, poradenství v oblasti cestování a turistiky, průvodcovské služby; (41) pořádání kulturních, společenských, zábavních a sportovních akcí, organizování a pořádání koncertů a filmových projekcí, organizování kulturních nebo vzdělávacích výstav, náboženská výchova a vzdělávání, organizování a vedení seminářů a duchovních exercicií, organizování a vedení kreativních dílen, pronájem prostor pro kulturní účely, pořizování a zpracování zvukových a zvukově obrazových záznamů, vydavatelská činnost.  
(511) 35, 39, 41  
(210) O-457472

(111) **299616**  
(220) 20.03.2008  
(151) 29.07.2008  
(540)

### ADÁMKOVO VINAŘSTVÍ

(730) **Adámkovo vinařství, s.r.o.**, Lužánecká 16, Brno, 60200, CZ  
(740) KANIA, SEDLÁK, SMOLA Patentová a známková kancelář, Ing. Jiří Malůšek, Mendlovo nám. 1a, Brno, 60300  
(510) (16) papírové reklamní předměty, papírové etikety, papírové tašky, umělohmotné tašky, viněty, plakáty, účtenky, papírové vísačky, papírové ubrousky, psací potřeby, papírové obaly na lahve, samolepky, katalogy, reklamní a ozdobné předměty v jiné třídě neuvedené; (33) víno; (40) zpracování vína, zejména vinných hroznů a ovoce.  
(511) 16, 33, 40  
(210) O-457476

(111) **299919**  
(220) 01.04.2008  
(151) 13.08.2008  
(540)



(730) **INTELEK spol. s r.o.**, Ericha Roučky 1291/4, Brno, Černovice, 62700, CZ  
(740) Ing. Libor Markes, Grohova 54, Brno, 60200  
(510) (9) vědecké, měřicí a kontrolní přístroje, zařízení a nástroje, mikrovlnné přístroje, optické, filmové a fotografické přístroje, počítače a zařízení ke

zpracování dat a jejich periferní zařízení a příslušenství, elektronické platební terminály, zařízení ke kontrole vstupu, elektronické bezpečnostní a platební karty, čtečky karet, magnetické a optické nosiče dat, vysílače a přijímače elektronických signálů, vysokofrekvenční přístroje, telekomunikační zařízení, díly a části všech uvedených výrobků, software pro užití s uvedenými výrobky, zařízení lokálních sítí, elektrické, optické, mikrovlnné a datové kabely, vypínače, spínače, rozdělovače, konektory, spojky a spojovací skříně, elektronické panely, terminály pro napojení na sítě a počítače, optická vlákna; (35) propagační činnost, reklama, pomoc při řízení obchodní činnosti, obchodní administrativa, kancelářské práce; (37) instalace, údržba a opravy přístrojů, zařízení a nástrojů uvedených ve třídě 9; (38) telekomunikační služby, vysílání po Internetu, elektronická pošta, počítačová komunikace, komunikace prostřednictvím internetových serverů; (39) doprava, balení a skladování zboží; (41) vzdělávání, pořádání školení a seminářů, vydavatelská činnost, pořizování, zpracování a předvádění zvukových a zvukově obrazových záznamů; (42) navrhování hardware a software, navrhování sítí, údržba a aktualizace software, služby pro aktualizaci software a hardware, konzultace v oblasti počítačového hardware, software, lokálních sítí a Internetu, služby internetového serveru patřící do tř. 42, zřizování a aktualizace webových stránek.

(511) 9, 35, 37, 38, 39, 41, 42  
(210) O-457757

(111) **300013**  
(220) 08.04.2008  
(151) 20.08.2008  
(540)



FLAŠAR  
LÉKÁRNA NA KLÍČ

(591) Barevná  
(730) **Ing. arch. Michal Flašar, CSc.**, Liliová 248/8, Praha 1 - Staré Město, 11000, CZ  
(510) (20) nábytek; (42) projektování, průmyslový desing, poradenství architektonické, architektura.  
(511) 20, 42  
(210) O-457987

(111) **300217**  
(220) 18.02.2008  
(151) 03.09.2008  
(540)



(591) Barevná  
(730) **TERMO + holding, a.s.**, Všebořická 239/9, Ústí nad Labem, Bukov, 40001, CZ  
(740) ZEMAN - podkrušnohorská patentová a známková kancelář, Petr Zeman, Hradní 301, Loket, 35733  
(510) (35) činnosti podnikatelských, organizačních a ekonomických poradců, činnosti účetních poradců, vedení účetnictví, vedení daňové agendy, obchodní administrativa, kopírovací práce, reklamní a propagační činnost, pořizování a šíření reklamních, propagačních a informačních materiálů, zprostředkování obchodu se smíšeným zbožím, zprostředkování obchodu hutními materiály, kovovými stavebními materiály, vodoinstalačními, topenářskými a plynoinstalačními materiály, nekovovými stavebními materiály a stavebními hmotami, střešními materiály, izolačními materiály, klempířskými prvky, okny, okenními rámy, zárubněmi, dveřmi a vraty, konstrukcemi pro zimní zahrady, prosklenými stěnami a zasklívacími balkónovými a lodžiovými systémy, stavebním kováním, fasádními profily, fasádními barvami, interiérovými barvami, nátěrovými hmotami a ředidly, stavební chemií, elektroinstalačními materiály, komponenty pro systémy měření a regulace, poradenství v oboru výrobků, jež jsou předmětem uvedených obchodních aktivit, zprostředkování služeb uvedených výše v této třídě; (37) provádění staveb, jejich změn a odstraňování, včetně přístaveb, práce zemní, betonářské, zednické, obkladačské, fasádní, štukatérské, stavebně montážní, malířské, natěračské, tapetářské, sanační, přípravné práce pro stavby, práce lešenářské, izolačské, pokrývačské, klempířské, truhlářské, zámečnické opravárenského a montážního charakteru, práce potrubářské, instalatérské, topenářské, plynoinstalační, elektroinstalační a elektromontážní, instalace rozvodů měření a regulace, celková i dílčí rekonstrukce budov, zejména panelových domů, speciální stavební a stavebně montážní práce, jako například rekonstrukce bytových jader, rekonstrukce balkónů a lodžii, rekonstrukce střech, provádění střešních nástaveb a půdních vestaveb, komplexní i částečná výměna stěnových dílců a stěnových výplní, montáže zateplovacích systémů, rekonstrukce výtahů a výtahových šachet, opravy, údržba a úklid budov, servis technických zařízení budov, zprostředkování služeb uvedených v této třídě, poradenství v uvedených oborech, odborné prohlídky a revize staveb, technických zařízení budov a dozorovaných zařízení, technologické činnosti ve stavebnictví a v oboru technických zařízení budov, činnost technických poradců v oblasti stavebnictví; (42) projektová činnost ve výstavbě, činnosti v oboru architektury a urbanismu, činnosti konstruktérů, kreslířské práce, činnosti statických, činnosti energetiků a energetických auditorů, činnosti rozpočtářů, provádění technických zkoušek materiálů, inženýrská činnost v investiční výstavbě, činnost technických poradců v oblasti urbanismu, architektury, technických zařízení budov, energetiky, vypracování odborných a znaleckých posudků, zajišťování služeb v uvedených oborech.  
(511) 35, 37, 42  
(210) O-456518

(111) **300229**  
(220) 27.03.2008  
(151) 03.09.2008  
(540)



(730) **WOOD WINDOOR, spol. s r.o.**, Karásek 2245/1f, Brno, Řečkovice, 62100, CZ  
(740) Mgr. Milan Chytil, Česká 12, Brno, 60200  
(510) (6) kovová okna, kovové okenní rámy, kovové okenice a dveře; (19) nekovová okna, dřevo, nekovové dveře, zárubně a rámy, nekovové zimní zahrady a okenice, okenní sklo; (35) reklama, inzerce, propagace, marketing; (37) montáž, servis a opravy oken, dveří a zimních zahrad, poradenství a zprostředkovatelská činnost v těchto oblastech.  
(511) 6, 19, 35, 37  
(210) O-457646

(111) **300361**  
(220) 08.02.2008  
(151) 10.09.2008  
(540)



(591) Barevná  
(730) **Frydrych Petr**, Podbranská 49, Klatovy IV, 33901, CZ  
(510) (3) kosmetika, vlasové vody, deodoranty pro osobní potřebu, kosmetické přípravky do koupele, lak na vlasy, líčidla, mýdla, opalovací přípravky kosmetické, parfémy, toaletní přípravky, toaletní voda, voda po holení, zubní pasty; (24) ložní pokrývky a příkrývky, lůžkoviny, ochranné povlaky na polštáře, ochranné potahy na nábytek, ubrusy s výjimkou papírových, kapesníky látkové, podšívky pro klobouky textilní, ručníky textilní, tkaniny pro luxusní prádlo; (25) oděv, obuv, košile, kravaty, manžety, konfekce, náprsenky (části košile), pyžama, opasky, pásky ke kalhotám, šály, šle, prádlo osobní, spodní prádlo, body (spodní prádlo), tílka, nátělníky, podvlékačky, zástěry, župany, bundy sportovní, sárí, oděvy koupací, koupací pláště, legíny, pokrývky hlavy, šátky, čepice, klobouky.  
(511) 3, 24, 25  
(210) O-456243

(111) **300383**  
(220) 17.03.2008  
(151) 10.09.2008  
(540)

**MĚŠEC**

(730) **Internet Info, s.r.o.**, Milady Horákové 116/109, Praha 6 - Hradčany, 16041, CZ  
(740) ADVOKÁTNÍ KANCELÁŘ, JUDr. Rostislav Doleček, Seifertova 823/9, Praha 3, 13000  
(510) (9) počítače, telefony, faxy, rádia, televizní přístroje, přístroje a zařízení pro záznam, přenos, vysílání, příjem nebo reprodukci obrazu, zvuku nebo jiných dat, přístroje pro uchování nebo zpracování dat a elektronické a telekomunikační sítě, včetně součástí a programového vybavení všech uvedených přístrojů, zařízení nebo sítí, multimediální informační katalogy, elektronické časopisy, elektronická periodika, knihy v elektronické podobě, elektronické, magnetické a optické nosiče dat a data a záznamy na nich, počítačový software; (16) výrobky z papíru, kartónu a lepenky, kancelářské výrobky, tiskárenské výrobky, zejména knihy, časopisy, tiskoviny všeho druhu periodické i neperiodické, publikace, tiskopisy, letáky, manuály, příručky, brožury, fotografie a data a databáze tištěné; (35) reklama, propagace, marketing, poradenství při obchodní činnosti, nábore zaměstnanců a řízení podniku, poskytování obchodních a podnikatelských informací, využití Internetu ke komerčním účelům, internetová reklama a marketing, služby při záznamu, zpracování, uchování a využití dat a informací, průzkumy a analýzy trhu, obchodní rešerše, ekonomické rozborly a studie, měření návštěvnosti webových stránek, internetových serverů a elektronických médií, sestavování statistik, služby včetně poradenství, zprostředkování a poskytování informací v oblasti daní a daňového poradenství, auditu a účetnictví včetně vedení účetnictví; (36) služby včetně poradenství a zprostředkování v oblasti finančnictví, peněžnictví, směnárství, kapitálového trhu, investic, bankovníctví, pojišťovnictví, leasingu, trhu a správy nemovitostí, odhadů a oceňování v oblasti financí a nemovitostí, činnost realitní kanceláře, poskytování informací včetně přehledů, srovnání a analýz v oblastech finančnictví, osobních a podnikových financí, finančního trhu a finančních služeb, směnárství, devizových a valutových kurzů, cenných papírů včetně kurzů na trzích cenných papírů, investic, bankovních služeb, pojištění, leasingu, nemovitostí, důchodů a penzí; (38) komunikační služby včetně jejich zprostředkování a poradenství v nich, zejména provozování internetových serverů, záznam, přenos, vysílání, příjem a reprodukce obrazu, zvuku nebo jiných dat, přenos informací a dat prostřednictvím počítačů, multimediálních systémů a elektronických sítí, šíření zpráv, časopisů, periodik a knih v elektronické podobě prostřednictvím elektronických sítí, služby informační kanceláře, poskytování informací z oblasti elektronických komunikací a sítí, poskytování přístupu k databázím a internetových diskusních fór, šíření software prostřednictvím elektronických sítí; (41) poskytování vzdělání, školení a zábavy, pořádání vzdělávacích, školicích, diskusních, kulturních, sportovních a zábavních akcí, zejména seminářů, konferencí, kursů, představení, koncertů, vystoupení, soutěží, informačních kampaní a kulturních a vzdělávacích výstav, rezervace a prodej vstupenek na vzdělávací, školicí, diskusní, kulturní, sportovní a zábavní akce, poskytování elektronických publikací a her on-line včetně přístupu do elektronických knihoven a archivů, poskytování informací z oblasti vzdělávání, kultury, sportu a zábavy; (42) vytváření počítačových systémů, tvorba a pronájem software, tvorba, správa, hosting a poradenství v oblasti webových stránek, vytváření a poskytování projektů a návrhů při výběru dodavatelů internetových technologií, projektové řízení internetových prezentací a webových aplikací, vývoj internetových aplikací, navrhování informační architektury, poskytování vyhledávačů pro Internet, poradenství v oblasti hardware a software, posuzování, zkoušky a vyhodnocování technických vlastností počítačů, telefonů, faxů, rádií, televizních přístrojů, přístrojů a zařízení pro záznam, přenos, vysílání, příjem nebo reprodukci obrazu, zvuku nebo dat a jejich součástí a software a poradenství v této oblasti, pronájem počítačů a webových serverů.  
(511) 9, 16, 35, 36, 38, 41, 42  
(210) O-457351

(111) **300384**  
(220) 17.03.2008  
(151) 10.09.2008  
(540)



(730) **Internet Info, s.r.o.**, Milady Horákové 116/109, Praha 6 - Hradčany, 16041, CZ  
(740) **ADVOKÁTNÍ KANCELÁŘ, JUDr. Rostislav Doleček, Seifertova 823/9, Praha 3, 13000**  
(510) (9) počítače, telefony, faxy, rádia, televizní přístroje, přístroje a zařízení pro záznam, přenos, vysílání, příjem nebo reprodukci obrazu, zvuku nebo jiných dat, přístroje pro uchování nebo zpracování dat a elektronické a telekomunikační sítě, včetně součástí a programového vybavení všech uvedených přístrojů, zařízení nebo sítí, multimediální informační katalogy, elektronické časopisy, elektronická periodika, knihy v elektronické podobě, elektronické, magnetické a optické nosiče dat a data a záznamy na nich, počítačový software; (16) výrobky z papíru, kartónu a lepenky, kancelářské výrobky, tiskárenské výrobky, zejména knihy, časopisy, tiskoviny všeho druhu periodické i neperiodické, publikace, tiskopisy, letáky, manuály, příručky, brožury, fotografie a data a databáze tištěné; (35) reklama, propagace, marketing, poradenství při obchodní činnosti, náboru zaměstnanců a řízení podniku, poskytování obchodních a podnikatelských informací, využití Internetu ke komerčním účelům, internetová reklama a marketing, služby při záznamu, zpracování, uchování a využití dat a informací, průzkumy a analýzy trhu, obchodní rešerše, ekonomické rozborů a studie, měření návštěvnosti webových stránek, internetových serverů a elektronických médií, sestavování statistik, služby včetně poradenství, zprostředkování a poskytování informací v oblasti daní a daňového poradenství, auditu a účetnictví včetně vedení účetnictví; (38) komunikační služby včetně jejich zprostředkování a poradenství v nich, zejména provozování internetových serverů, záznam, přenos, vysílání, příjem a reprodukce obrazu, zvuku nebo jiných dat, přenos informací a dat prostřednictvím počítačů, multimediálních systémů a elektronických sítí, šíření zpráv, časopisů, periodik a knih v elektronické podobě prostřednictvím elektronických sítí, služby informační kanceláře, poskytování informací z oblasti elektronických komunikací a sítí, poskytování přístupu k databázím a internetových diskusních fór, šíření software prostřednictvím elektronických sítí; (41) poskytování vzdělání, školení a zábavy, pořádání vzdělávacích, školicích, diskusních, kulturních, sportovních a zábavních akcí, zejména seminářů, konferencí, kursů, představení, koncertů, vystoupení, soutěží, informačních kampaní a kulturních a vzdělávacích výstav, rezervace a prodej vstupenek na vzdělávací, školicí, diskusní, kulturní, sportovní a zábavní akce, poskytování elektronických publikací a her on-line včetně přístupu do elektronických knihoven a archivů, poskytování informací z oblasti vzdělávání, kultury, sportu a zábavy; (42) vytváření počítačových systémů, tvorba a pronájem software, tvorba, správa, hosting a poradenství v oblasti webových stránek, vytváření a poskytování projektů a návrhů při výběru dodavatelů internetových technologií, projektové řízení internetových prezentací a webových aplikací, vývoj internetových aplikací, navrhování informační architektury, poskytování vyhledávačů pro Internet, poradenství v oblasti hardware a software, posuzování, zkoušky a vyhodnocování technických vlastností počítačů, telefonů, faxů, rádií, televizních přístrojů, přístrojů a zařízení pro záznam, přenos, vysílání, příjem nebo reprodukci obrazu, zvuku nebo dat a jejich součástí a software a poradenství v této oblasti, pronájem počítačů a webových serverů.

(511) 9, 16, 35, 38, 41, 42  
(210) O-457352

(111) **300466**  
(220) 07.05.2008  
(151) 10.09.2008  
(540)



(591) Barevná  
(730) **LUBSTAR, a.s.**, Zlosyň 166, Zlosyň, 27744, CZ  
(510) (4) paliva a maziva; (35) velkoobchod a maloobchod s palivy a mazivy, včetně zprostředkování, reklamní činnost a marketing; (39) balení zboží; (42) poskytování technických služeb (technické poradenství v oblasti paliv a maziv).  
(511) 4, 35, 39, 42  
(210) O-458873

(111) **300529**  
(220) 13.03.2008  
(151) 17.09.2008  
(540)

### DETOXY COLOR

(730) **ROKOSPOL a.s.**, Krakovská 1346/15, Praha 1, Nové Město, 11000, CZ  
(510) (1) chemické výrobky určené pro průmysl, vědy, umělá pryskyřice, plastické hmoty, lepidla pro průmysl; (2) barvy, nátěry, laky, ochranné výrobky proti korozi a deteriorizaci dřeva, barviva, mořidla, přírodní pryskyřice v surovém stavu, barviva pro barvení oděvů; (23) vlákna pro textilní účely; (37) stavebnictví, opravy, služby, které se zabývají restaurováním objektů a jejich ochranou, služby týkající se stavu budov, silnic, mostů, služby malířů, pokrývačů, inspekce stavebních projektů; (40) zpracování materiálů, služby vztahující se na transformaci objektu nebo látky, služby týkající se údržby, služby umožňující chemickou transformaci anorganických nebo organických látek nebo předmětů.  
(511) 1, 2, 23, 37, 40  
(210) O-457223

(111) **300539**  
(220) 07.04.2008  
(151) 17.09.2008  
(540)



(591) Barevná  
(730) **SC CROCO SRL**, Str. Slanicului nr. 12, 601110 Onesti, Judetul Bacau, RO  
(740) Rott, Růžička & Guttman Patentové, známkové a advokátní kanceláře, JUDr. Vladimír Rott, Vinohradská 37, Praha 2, 12000  
(510) (30) káva, čaj, kakao, cukr, rýže, tapioka, ságo, kávové náhražky, mouka a přípravky z obilnin, chléb, pečivo, cukrovinky, zmrzlina, med, sirup melasový, droždí, prášky do těsta, sůl, hořčice, ocet, nálevy (k ochucení),

koření, led pro osvěžení, s výjimkou výrobků vyrobených z čokolády; (35) propagační činnost, reklama, pomoc při řízení obchodní činnosti, obchodní administrativní, kancelářské práce, vše ve vztahu k výrobkům ve třídě 30.  
(511) 30, 35  
(210) O-457945

(111) **301414**  
(220) 15.05.2008  
(151) 29.10.2008  
(540)

(111) **300905**  
(220) 16.05.2008  
(151) 01.10.2008  
(540)



(591) Barevná  
(730) **Solitea Česká republika, a.s.**, Drobného 555/49, Brno, Ponava, 60200, CZ  
(740) KANIA, SEDLÁK, SMOLA Patentová a známková kancelář, Ing. Lucie Lunzarová, Mendlovo nám. 1a, Brno, 60300  
(510) (9) počítačový software a hardware, registrační pokladny, výpočetní technika, software pro řízení výroby; (41) školení; (42) služby poskytované v souvislosti se zaváděním a používáním registračních pokladen a služby poskytované v souvislosti se zaváděním a používáním softwaru - tvorba a údržba programů.  
(511) 9, 41, 42  
(210) O-459131

(591) Barevná  
(730) **Solitea Česká republika, a.s.**, Drobného 555/49, Brno, Ponava, 60200, CZ  
(740) KANIA, SEDLÁK, SMOLA Patentová a známková kancelář, Ing. Lucie Lunzarová, Mendlovo nám. 1a, Brno, 60300  
(510) (9) počítačový software a hardware, registrační pokladny, výpočetní technika, software pro řízení výroby; (41) školení; (42) služby poskytované v souvislosti se zaváděním a používáním registračních pokladen a služby poskytované v souvislosti se zaváděním a používáním softwaru - tvorba a údržba programů.  
(511) 9, 41, 42  
(210) O-459088

(111) **301507**  
(220) 19.03.2008  
(151) 05.11.2008  
(540)

(111) **301179**  
(220) 04.06.2008  
(151) 15.10.2008  
(540)

## ZELENÁČI

(730) **Král Pavel**, Moskevská 24, Praha 10 - Vršovice, 10100, CZ  
(510) (41) výroba divadelních nebo jiných představení, zábava, pobavení, živé představení.  
(511) 41  
(210) O-459627



(730) **Výzkumný a vývojový ústav dřevařský, Praha, s.p.**, Na Florenci 7-9, Praha 1, 11171, CZ  
(510) (19) dřevo a ostatní lignocelulózové materiály, kulatina, řezivo, desky na bázi dřeva, příhradové vazníky, dřevostavby, montované stavby, sruby, roubenky, krovy, stavebně truhlářské výrobky, okna a dveře nekovové, podlahy nekovové, obklady nekovové, nekovové nosníky, vazníky a panely, stavební sestavy nekovové; (35) prezentace výsledků výzkumů, vzdělávacích a školicích programů týkajících se stavitelství a dřevařského průmyslu; (41) publikační činnost týkající se stavitelství a dřevařského průmyslu; (42) výzkum, vývoj, zkušebnictví, notifikace a autorizace v oboru stavitelství a dřevařského průmyslu, akreditovaná laboratoř, akreditovaná zkušebna, znalecké posudky a analýzy, inspekce stavebních projektů, certifikace subjektů zabývajících se výrobou stavebních sestav na bázi dřeva, certifikace subjektů zabývajících se stavbou montovaných objektů na bázi dřeva.  
(511) 19, 35, 41, 42  
(210) O-457446

(111) **301670**  
(220) 21.04.2008  
(151) 12.11.2008  
(540)

### SAVIC

- (730) **Savic Mira**, Týnská ulička 4, Praha 1, 11000, CZ  
(740) Ing. Václav Kratochvíl, patentový zástupce, Táborská 758/33, Mladá Boleslav, 29301  
(510) (39) automobilová doprava, balení zboží, organizování cest, informace o dopravě a skladování, doručování zboží, nakládání, resp. vykládání, pronájem parkovacích ploch, pronájem skladů, skladování, zprostředkování dopravy, záchranné služby v dopravě; (41) organizační zajištění vzdělávacích akcí, informace o výchově a vzdělání, školení, vzdělávací informace; (43) hotelové služby, jídelny a závodní jídelny, kavárny, poskytování přechodného ubytování, pronajímání jednacích místností, restaurace, ubytovací služby, zásobování (catering).  
(511) 39, 41, 43  
(210) O-458388

(111) **301852**  
(220) 22.05.2008  
(151) 19.11.2008  
(540)

### WebTop100

- (730) **Internet Info, s.r.o.**, Milady Horákové 116/109, Praha 6 - Hradčany, 16041, CZ  
(740) Advokátní kancelář JUDr. Rostislava Dolečka, JUDr. Rostislav Doleček, Seifertova 823/9, Praha 3, 13000  
(510) (9) počítače, telefony, faxy, rádia, televizní přístroje, přístroje a zařízení pro záznam, přenos, vysílání, příjem nebo reprodukci obrazu, zvuku nebo jiných dat, přístroje pro uchování nebo zpracování dat a elektronické a telekomunikační sítě, včetně součástí a programového vybavení všech uvedených přístrojů, zařízení nebo sítí, multimediální informační katalogy, elektronické časopisy, elektronická periodika, knihy v elektronické podobě, elektronické, magnetické a optické nosiče dat a data a záznamy na nich, počítačový software; (16) výrobky z papíru, kartonu a lepenky, kancelářské výrobky, tiskárenské výrobky, zejména knihy, časopisy, tiskoviny všeho druhu periodické i neperiodické, publikace, tiskopisy, letáky, manuály, příručky, brožury, fotografie a data a databáze tištěné; (35) pořádání komerčních a reklamních výstav, obchodní rešerše, ekonomické rozborů a studie, měření návštěvnosti webových stránek, internetových serverů a elektronických médií, sestavování statistik, služby, včetně poradenství, zprostředkování a poskytování informací v oblasti daní a daňového poradenství, auditu a účetnictví, včetně vedení účetnictví; (38) šíření časopisů, periodik a knih v elektronické podobě prostřednictvím elektronických sítí; (41) poskytování vzdělání, školení a zábavy, pořádání vzdělávacích, školicích, diskusních, kulturních, sportovních a zábavních akcí, zejména seminářů, konferencí, kursů, představení, koncertů, vystoupení, soutěží, kulturních a vzdělávacích výstav, rezervace a prodej vstupenek na vzdělávací, školicí, diskusní, kulturní, sportovní a zábavní akce, poskytování elektronických publikací a her on-line, včetně přístupu do elektronických knihoven a archivů; (42) vytváření a poskytování projektů a návrhů při výběru dodavatelů internetových technologií, projektové řízení internetových prezentací a webových aplikací, vývoj internetových aplikací, navrhování informační architektury, poskytování vyhledávačů pro internet, posuzování, zkoušky a vyhodnocování technických vlastností počítačů, telefonů, faxů, rádií, televizních přístrojů, přístrojů a zařízení pro záznam, přenos, vysílání, příjem nebo reprodukci obrazu, zvuku nebo dat a jejich součástí a software a poradenství v této oblasti.  
(511) 9, 16, 35, 38, 41, 42  
(210) O-459279

(111) **302078**  
(220) 14.12.2007  
(151) 02.12.2008  
(540)



- (730) **STALLERGENES**, 6, rue Alexis de Tocqueville, 92160 Antony, FR  
(740) Všeček Zelený Švorčík Kalenský a partneři, advokátní a patentová kancelář, JUDr. Michal Havlík, advokát, Hálkova 1406/2, Praha 2, Nové Město, 12000  
(510) (38) telekomunikace a sdělování informací v lékařském odvětví prostřednictvím telefonu, Internetu, elektronické pošty, počítačových terminálů umožňujících lékařům přístup k bankám dat; (44) lékařské služby, zejména informace a konzultace v lékařském odvětví umožňující lékařům přístup k bankám dat týkajících se lékařského odvětví, studie alergologie, antialergických produktů, informace v oblasti alergie, lékařský dohled a provádění monitorování týkající se lékařských služeb v této třídě.  
(511) 38, 44  
(210) O-454648

(111) **302093**  
(220) 17.03.2008  
(151) 02.12.2008  
(540)



- (730) **Internet Info, s.r.o.**, Milady Horákové 116/109, Praha 6 - Hradčany, 16041, CZ  
(740) ADVOKÁTNÍ KANCELÁŘ, JUDr. Rostislav Doleček, Seifertova 823/9, Praha 3, 13000  
(510) (9) počítače, telefony, faxy, rádia, televizní přístroje, přístroje a zařízení pro záznam, přenos, vysílání, příjem nebo reprodukci obrazu, zvuku nebo jiných dat, přístroje pro uchování nebo zpracování dat a elektronické a telekomunikační sítě, včetně součástí a programového vybavení všech uvedených přístrojů, zařízení nebo sítí, multimediální informační katalogy, elektronické časopisy, elektronická periodika, knihy v elektronické podobě, elektronické, magnetické a optické nosiče dat a data a záznamy na nich, počítačový software; (16) výrobky z papíru, kartonu a lepenky, kancelářské výrobky, tiskárenské výrobky, zejména knihy, časopisy, tiskoviny všeho druhu periodické i neperiodické, publikace, tiskopisy, letáky, manuály, příručky, brožury, fotografie a data a databáze tištěné; (35) reklama, propagace, marketing, poradenství při obchodní činnosti, nábore zaměstnanců a řízení podniku, poskytování obchodních a podnikatelských informací, využití Internetu ke komerčním účelům, internetová reklama a marketing, služby při záznamu, zpracování, uchování a využití dat a informací, průzkumy a analýzy trhu, obchodní rešerše, ekonomické rozborů a studie, měření návštěvnosti webových stránek, internetových serverů a elektronických médií, sestavování

statistik, služby včetně poradenství, zprostředkování a poskytování informací v oblasti daní a daňového poradenství, auditu a účetnictví včetně vedení účetnictví; (38) komunikační služby včetně jejich zprostředkování a poradenství v nich, zejména provozování internetových serverů, záznam, přenos, vysílání, příjem a reprodukce obrazu, zvuku nebo jiných dat, přenos informací a dat prostřednictvím počítačů, multimediálních systémů a elektronických sítí, šíření zpráv, časopisů, periodik a knih v elektronické podobě prostřednictvím elektronických sítí, služby informační kanceláře, poskytování informací z oblasti elektronických komunikací a sítí, poskytování přístupu k databázím a internetových diskusních fór, šíření software prostřednictvím elektronických sítí; (41) poskytování vzdělání, školení a zábavy, pořádání vzdělávacích, školicích, diskusních, kulturních, sportovních a zábavních akcí, zejména seminářů, konferencí, kursů, představení, koncertů, vystoupení, soutěží, informačních kampaní a kulturních a vzdělávacích výstav, rezervace a prodej vstupenek na vzdělávací, školicí, diskusní, kulturní, sportovní a zábavní akce, poskytování elektronických publikací a her on-line včetně přístupu do elektronických knihoven a archivů, poskytování informací z oblasti vzdělávání, kultury, sportu a zábavy; (42) vytváření počítačových systémů, tvorba a pronájem software, tvorba, správa, hosting a poradenství v oblasti webových stránek, vytváření a poskytování projektů a návrhů při výběru dodavatelů internetových technologií, projektové řízení internetových prezentací a webových aplikací, vývoj internetových aplikací, navrhování informační architektury, poskytování vyhledávačů pro Internet, poradenství v oblasti hardware a software, posuzování, zkoušky a vyhodnocování technických vlastností počítačů, telefonů, faxů, rádií, televizních přístrojů, přístrojů a zařízení pro záznam, přenos, vysílání, příjem nebo reprodukci obrazu, zvuku nebo dat a jejich součástí a software a poradenství v této oblasti, pronájem počítačů a webových serverů.

(511) 9, 16, 35, 38, 41, 42  
(210) O-457355

(111) **302096**  
(220) 09.04.2008  
(151) 02.12.2008  
(540)

### HYUNDAI iX55

(730) **Hyundai Motor Company**, 231, Yangjae-Dong, Seocho-Gu, 137-938 Seoul, KR  
(740) PATENTSERVIS Praha a.s., Na Podkovce 281/10, Praha 4, Podolí, 14700  
(510) (12) osobní automobily, nákladní auta, přívěsy (za vozidla), nákladní dodávkové (vozy), části a jejich příslušenství, řízení (volanty) pro vozidla, kola dopravních prostředků.  
(511) 12  
(210) O-458042

(111) **302097**  
(220) 09.04.2008  
(151) 02.12.2008  
(540)

### HYUNDAI iX45

(730) **Hyundai Motor Company**, 231, Yangjae-Dong, Seocho-Gu, 137-938 Seoul, KR  
(740) PATENTSERVIS Praha a.s., Na Podkovce 281/10, Praha 4, Podolí, 14700  
(510) (12) osobní automobily, nákladní auta, přívěsy (za vozidla), nákladní dodávkové (vozy), části a jejich příslušenství, řízení (volanty) pro vozidla, kola dopravních prostředků.  
(511) 12  
(210) O-458043

(111) **302098**  
(220) 09.04.2008  
(151) 02.12.2008  
(540)

### HYUNDAI iX35

(730) **Hyundai Motor Company**, 231, Yangjae-Dong, Seocho-Gu, 137-938 Seoul, KR  
(740) PATENTSERVIS Praha a.s., Na Podkovce 281/10, Praha 4, Podolí, 14700  
(510) (12) osobní automobily, nákladní auta, přívěsy (za vozidla), nákladní dodávkové (vozy), části a jejich příslušenství, řízení (volanty) pro vozidla, kola dopravních prostředků.

(511) 12  
(210) O-458044

(111) **302146**  
(220) 01.07.2008  
(151) 02.12.2008  
(540)

### ALCOSCENT

(730) **V - NET s.r.o.**, Šumice 139, 68731, CZ  
(740) DANĚK & PARTNERS Advokátní a patentová kancelář, Ing. Dr. Vilém Daněk Ph.D., LL.M., patentový zástupce, Vinohradská 17, Praha 2, 12000  
(510) (9) detektory, detektory alkoholu, analyzátoři plynů (přístroje na rozbor plynů), náustky na detektory spadající do třídy 9, diagnostické přístroje jiné než k lékařským účelům, promítací přístroje na diapozitivy, diaprojektory, promítací žárovky, difrakční zařízení (mikroskopie), diktovací stroje, diktafony, distribuční stroje automatické, rozvaděče automatické, docházkový systém (zařízení pro evidenci docházky), dopravní značky světelné nebo mechanické, dozimetry, dráty magnetické, dráty telegrafní, dráty ze slitin kovů (pojistkové), držáky fotografických kazet, dýchací masky, filtry pro dýchací masky, dýchací přístroje pro plavání pod vodou, dýchací přístroje, respirátory, s výjimkou pro umělé dýchání, dýchací přístroje, s výjimkou přístrojů na umělé dýchání, elektrické kabely, pláště elektrických kabelů, elektrické spojky, svorky, konektory, elektrické zařízení pro dálkové ovládání průmyslových procesů, elektrodynamická zařízení pro dálkové řízení signalizace, elektronická pera (vizuální zobrazovací jednotky), etikety elektronické pro zboží, informační produkty v elektronických, datových, informačních a telekomunikačních sítích všeho druhu, periodika a knihy v elektronické podobě, databázové produkty zařazené ve třídě 9, elektronické, datové nebo informační sítě, dešifrovací soustavy, platební karty nebo magnetické a čipové karty pro použití v bankovním, pojišťovnictví, v oblasti služeb a v obchodním styku, mezinárodní platební karty, elektronické peněženky, čipy, multimediální nebo informační katalogy, elektronické databáze a databázové produkty, informačních, počítačových a komunikačních sítích, související software a hardware, elektronické, datové nebo informační nebo komunikační nebo výpočetní sítě včetně jednotlivých součástí a náhradních dílů obsažených ve třídě 9, multimediální aplikace; (35) marketing, obstaravatelské a zprostředkovatelské služby v rámci propagace, reklamy, obchodní činnosti a kancelářských prací, účetnictví, zpracování počítačových dat a spravování databází, marketingové služby v oblasti logistiky, obchodní administrativy a kancelářské práce, aranžování výkladů a průzkum trhu pro třetí osoby, rozesílání prospektů, pořizování informačních tiskovin, poradenské komerční služby, inzertní činnost, kontrola, vedení a vypracovávání statistických přehledů, poradenské služby při výběru zaměstnání, provádění aukcí a dražeb, pronájem kancelářských strojů a zařízení, distribuce zboží k reklamním účelům, vykonávání administrativních prací pomocí výpočetní techniky, kopírování nebo rozmnožování dokumentů, dokladů apod., příprava a vyhotovení daňových přiznání, pronájem reklamních ploch, půjčování fotokopírovacích strojů, revize účtů (audit), zajišťování reklamy za účelem prezentace podnikatelů v oblasti vnitrostátní a mezinárodní dopravy, přepravy, zasilatelství a skladištních zařízení, pronájem prodejních automatů; (42) kalibrace, odborné konzultace v oblasti detektorů, vypracovávání znaleckých posudků, design internetových stránek a prezentací, vypracovávání technických zpráv, dobrozdání, expertizy a posudků, technické kreslení, vědecké a technologické služby, odborné technické poradenství a vypracovávání posudků (v oblasti přírodovědné, architektonické a inženýrské činnosti), expertizy a tvorba předpisů pro provoz a údržbu strojů a zařízení, konstruktérská a projekční činnost, tvorba programového vybavení, návrh a vývoj počítačového hardwaru a softwaru, analýzy chemické, přírodovědný výzkum, průzkum a projektování, výzkum a vývoj nových výrobků, konzultační, asistenční, analytické, designérské, vyhodnocovací a programovací služby týkající se počítačového software, firmware, hardware a informačních technologií, konzultace týkající se hodnocení, výběru a zavádění počítačového software, firmware, hardware, informačních technologií a systému zpracování dat, informačních technologií, a to i prostřednictvím telekomunikačních sítí, dodávkou on-line, Internetem a sítí World Wide Web, webhosting, webdesing, výzkumné služby, kódování a dekodování zabezpečovacích systémů (tvorba software), poradenská činnost v oblasti aplikace výpočetní techniky, v oblasti informatiky, vytváření virtuálních počítačových 3 D animací a modelů, informačních technologií, navrhování a realizace automatizovaných systémů řízení, programátorská činnost, projekce počítačových sítí, poskytování práva užití software a pronájem software, instalace, opravy, údržba a servis software, vytváření

interaktivních aplikací umožňující předávání a tvorbu grafické podoby prostřednictvím sítě Internet, programování, software - návrhy, převod a konverze počítačových programů a údajů (kromě fyzické konverze), převod a konverze údajů a dokumentů z fyzických médií na elektronická média, tvorba a údržba počítačových stránek WEB pro zákazníky, hostování na počítačových stránkách WEB, instalace počítačových programů, návrh počítačových systémů, programování internetových databázových systémů a internetových aplikací, konstrukce WWW prezentací a řešení WWW serverů, aktualizace a údržba počítačových programů, pronájem času, dat a údajů na přístup do počítačových databází, zhotovování kopií počítačových programů, technické studie v oblasti počítačů a programového vybavení, výzkum, vývoj a tvorba systémů pro elektronické obchodování, včetně příslušného software a hardware, poskytování know-how pro oblast elektronického obchodování a informačních technologií, programování multimediálních aplikací, vytváření interaktivních a grafických programů, počítačové animace a vizualizace, grafický design, zavádění, aktualizace, návrhy, strukturování a programování či jiné vytváření databází, jiných datových systémů a aplikací pro jejich zpracování, včetně jejich poskytování, přístupu k nim a jejich instalace, zavádění, aktualizace a údržby, návrhy, strukturování a programování či jiné vytváření internetových či intranetových počítačových stránek a nástěnek (webpages a websites) a internetových či intranetových aplikací, hostování (poskytování volného prostoru) pro internetové či intranetové informace, stránky a nástěnky (webpages a websites), hostování (poskytování volného prostoru) pro internetové či intranetové aplikace, převod (konverze) počítačových programů, dat či jiných údajů v elektronické podobě z různých formátů do jiných formátů, převod (konverze) dokumentů, dat či jiných údajů z fyzických médií na elektronická média, zálohování dat a informací elektronickými a počítačovými prostředky a prostřednictvím elektronické pošty, poradenství v oblasti výpočetní a informační techniky.

(511) 9, 35, 42  
(210) O-460474

(111) **302340**  
(220) 17.03.2008  
(151) 15.12.2008  
(540)

## SLUNEČNICE

(730) **Internet Info, s.r.o.**, Milady Horákové 116/109, Praha 6 - Hradčany, 16041, CZ  
(740) ADVOKÁTNÍ KANCELÁŘ, JUDr. Rostislav Doleček, Seifertova 823/9, Praha 3, 13000  
(510) (9) počítače, telefony, faxy, rádia, televizní přístroje, přístroje a zařízení pro záznam, přenos, vysílání, příjem nebo reprodukci obrazu, zvuku nebo jiných dat, přístroje pro uchování nebo zpracování dat a elektronické a telekomunikační sítě, včetně součástí a programového vybavení všech uvedených přístrojů, zařízení nebo sítí, multimediální informační katalogy, elektronické časopisy, elektronická periodika, knihy v elektronické podobě, elektronické, magnetické a optické nosiče dat a data a záznamy na nich, počítačový software; (16) výrobky z papíru, kartónu a lepenky, kancelářské výrobky, tiskárenské výrobky, zejména knihy, časopisy, tiskoviny všeho druhu periodické i neperiodické, publikace, tiskopisy, letáky, manuály, příručky, brožury, fotografie a data a databáze tištěné; (35) reklama, propagace, marketing, poradenství při obchodní činnosti, nábore zaměstnanců a řízení podniku, poskytování obchodních a podnikatelských informací, využití Internetu ke komerčním účelům, internetová reklama a marketing, služby při záznamu, zpracování, uchování a využití dat a informací, průzkumy a analýzy trhu, obchodní rešerše, ekonomické rozborů a studie, měření návštěvnosti webových stránek, internetových serverů a elektronických médií, sestavování statistik, služby včetně poradenství, zprostředkování a poskytování informací v oblasti daní a daňového poradenství, auditu a účetnictví včetně vedení účetnictví; (38) komunikační služby včetně jejich zprostředkování a poradenství v nich, zejména provozování internetových serverů, záznam, přenos, vysílání, příjem a reprodukce obrazu, zvuku nebo jiných dat, přenos informací a dat prostřednictvím počítačů, multimediálních systémů a elektronických sítí, šíření zpráv, časopisů, periodik a knih v elektronické podobě prostřednictvím elektronických sítí, služby informační kanceláře, poskytování informací z oblasti elektronických komunikací a sítí, poskytování přístupu k databázím a internetových diskusních fór, šíření software prostřednictvím elektronických sítí; (41) poskytování vzdělání, školení a zábavy, pořádání vzdělávacích, školicích, diskusních, kulturních, sportovních a zábavních akcí, zejména seminářů, konferencí, kursů, představení, koncertů, vystoupení, soutěží, informačních kampaní a

kulturních a vzdělávacích výstav, rezervace a prodej vstupenek na vzdělávací, školicí, diskusní, kulturní, sportovní a zábavní akce, poskytování elektronických publikací a her on-line včetně přístupu do elektronických knihoven a archivů, poskytování informací z oblasti vzdělávání, kultury, sportu a zábavy; (42) vytváření počítačových systémů, tvorba a pronájem software, tvorba, správa, hosting a poradenství v oblasti webových stránek, vytváření a poskytování projektů a návrhů při výběru dodavatelů internetových technologií, projektové řízení internetových prezentací a webových aplikací, vývoj internetových aplikací, navrhování informační architektury, poskytování vyhledávačů pro Internet, poradenství v oblasti hardware a software, posuzování, zkoušky a vyhodnocování technických vlastností počítačů, telefonů, faxů, rádií, televizních přístrojů, přístrojů a zařízení pro záznam, přenos, vysílání, příjem nebo reprodukci obrazu, zvuku nebo dat a jejich součástí a software a poradenství v této oblasti, pronájem počítačů a webových serverů.

(511) 9, 16, 35, 38, 41, 42  
(210) O-457357

(111) **302342**  
(220) 09.04.2008  
(151) 15.12.2008  
(540)



(591) Barevná  
(730) **KIKA Möbel-Handelsgesellschaft M.B.H.**, Anton Scheiblin-Gasse 1, A-3100 St. Pölten, AT  
(740) KOREJZOVA LEGAL v.o.s., JUDr. Petra Sauvage de Brantes, advokátka, Korunní 810/104, Praha 10, Vinohrady, 10100  
(510) (11) přístroje pro osvětlení, topení, výrobu páry, pro vaření, přístroje chladicí, pro sušení, ventilaci, rozvod vody a sanitární zařízení; (16) papír, lepenka a výrobky z těchto materiálů, které nejsou zařazeny do jiných tříd; (20) nábytek, zrcadla, rámy, výrobky nejmenované v jiných třídách ze dřeva, korku, rákosu, vrbového proutí, z rohu, kostí, slonoviny, z kotic, želvoviny, jantaru, perleti, mořské pěny, náhražky všech těchto materiálů nebo náhražky z plastických hmot; (21) pomůcky a nádoby pro domácnost a kuchyň (nikoliv z drahých kovů nebo jimi potažené), hřebeny a mycí houby, kartáče (s výjimkou štětců), materiály pro výrobu kartáčů, čisticí potřeby, drátky na čištění parket, sklo surové nebo opracované (s výjimkou stavebního skla), sklo, porcelán a majolika neobsažené v jiných třídách; (24) tkaniny a textilní výrobky, které nejsou uvedeny v jiných třídách, pokrývky ložní a ubrusy; (27) koberce, rohožky, rohože, linoleum a jiné obklady podlah, tapety na stěny nikoliv textilní; (28) hry, hračky, potřeby pro gymnastiku a sport, které nejsou uvedeny v jiných třídách, vánoční ozdoby.  
(511) 11, 16, 20, 21, 24, 27, 28  
(210) O-458040

(111) **302608**  
(220) 17.03.2008  
(151) 30.12.2008  
(540)

## NAVRCHOLU

(730) **Internet Info, s.r.o.**, Milady Horákové 116/109, Praha 6 - Hradčany, 16041, CZ  
(740) ADVOKÁTNÍ KANCELÁŘ, JUDr. Rostislav Doleček, Seifertova 823/9, Praha 3, 13000  
(510) (9) počítače, telefony, faxy, rádia, televizní přístroje, přístroje a zařízení pro záznam, přenos, vysílání, příjem nebo reprodukci obrazu, zvuku nebo jiných dat, přístroje pro uchování nebo zpracování dat a elektronické a



telekomunikační sítě, včetně součástí a programového vybavení všech uvedených přístrojů, zařízení nebo sítí, multimediální informační katalogy, elektronické časopisy, elektronická periodika, knihy v elektronické podobě, elektronické, magnetické a optické nosiče dat a data a záznamy na nich, počítačový software; (16) výrobky z papíru, kartónu a lepenky, kancelářské výrobky, tiskárenské výrobky, zejména knihy, časopisy, tiskoviny všeho druhu periodické i neperiodické, publikace, tiskopisy, letáky, manuály, příručky, brožury, fotografie a data a databáze tištěné; (35) reklama, propagace, marketing, poradenství při obchodní činnosti, náborech zaměstnanců a řízení podniku, poskytování obchodních a podnikatelských informací, využití Internetu ke komerčním účelům, internetová reklama a marketing, služby při záznamu, zpracování, uchování a využití dat a informací, průzkumy a analýzy trhu, obchodní rešerše, ekonomické rozborů a studie, měření návštěvnosti webových stránek, internetových serverů a elektronických médií, sestavování statistik, služby včetně poradenství, zprostředkování a poskytování informací v oblasti daní a daňového poradenství, auditu a účetnictví včetně vedení účetnictví; (38) komunikační služby včetně jejich zprostředkování a poradenství v nich, zejména provozování internetových serverů, záznam, přenos, vysílání, příjem a reprodukce obrazu, zvuku nebo jiných dat, přenos informací a dat prostřednictvím počítačů, multimediálních systémů a elektronických sítí, šíření zpráv, časopisů, periodik a knih v elektronické podobě prostřednictvím elektronických sítí, služby informační kanceláře, poskytování informací z oblasti elektronických komunikací a sítí, poskytování přístupu k databázím a internetových diskusních fór, šíření software prostřednictvím elektronických sítí; (41) poskytování vzdělání, školení a zábavy, pořádání vzdělávacích, školicích, diskusních, kulturních, sportovních a zábavních akcí, zejména seminářů, konferencí, kursů, představení, koncertů, vystoupení, soutěží, informačních kampaní a kulturních a vzdělávacích výstav, rezervace a prodej vstupenek na vzdělávací, školicí, diskusní, kulturní, sportovní a zábavní akce, poskytování elektronických publikací a her on-line včetně přístupu do elektronických knihoven a archivů, poskytování informací z oblasti vzdělávání, kultury, sportu a zábavy; (42) vytváření počítačových systémů, tvorba a pronájem software, tvorba, správa, hosting a poradenství v oblasti webových stránek, vytváření a poskytování projektů a návrhů při výběru dodavatelů internetových technologií, projektové řízení internetových prezentací a webových aplikací, vývoj internetových aplikací, navrhování informační architektury, poskytování vyhledávačů pro Internet, poradenství v oblasti hardware a software, posuzování, zkoušky a vyhodnocování technických vlastností počítačů, telefonů, faxů, rádií, televizních přístrojů, přístrojů a zařízení pro záznam, přenos, vysílání, příjem nebo reprodukci obrazu, zvuku nebo dat a jejich součástí a software a poradenství v této oblasti, pronájem počítačů a webových serverů.

(511) 9, 16, 35, 38, 41, 42  
(210) O-457354

(111) **302634**  
(220) 27.06.2008  
(151) 30.12.2008  
(540)



(591) Barevná  
(730) **JIROMOTO s.r.o.**, Zámecká 1615, Chotěboř, 58301, CZ  
(740) Bohemia Patent, Ing. Jana Vandělíková, Vodičkova 791/41, Praha 1 - Nové Město, 11000  
(510) (9) akumulátory elektrické pro vozidla, zejména pro motocykly, dále potom autorádia, brýle, zejména motocyklistické a pouzdra a řetízky na ně, dále brýle sluneční a brýlová skla, ochranné helmy, zejména motocyklistické, rychloměry a tachometry, ochranné přilby, zejména pro

motocyklisty, páteřové chrániče a ledvinové pásy pro motocyklisty; (12) doplňky k motocyklům, brašny speciální pro motocykly, zavazadlové nosiče, potahy motocyklových sedaček a sedačky a sedla, tuningové výrobky pro motocykly; (18) kůže, kožená lepenka a imitace kůže, výrobky z kůže a z její imitace, kufry, batohy, brašny, mošny, schránky kožené nebo z kožené lepenky, kožené šňůry, tašky cestovní, torby, tomy, kožené pytle jako obaly, kožené náprsní tašky, kožené pásy, potahy na sedla, sedlářské výrobky, cestovní tašky; (24) textilní vlajky, prapory, transparenty, vlaječky, přikrývky, ložní prádlo, stolní prádlo, froté zboží, prostěradla, prošívané přikrývky a polštáře, záclony textilní, koupelnové textilie, povlečení; (25) oděvy, svetry, šle, šály, velké šátky, bundy, kabáty, vesty, rukavice, džíny, kovbojské kalhoty, košile, šortky, čepice, klobouky, pokrývky hlavy, pletené klobouky, klobouky do deště, pásy, nátepníky, kombinézy, punčochové zboží, topy bez rukávů se zavazováním na zádech, vázanky, noční košile, pyžama, kalhoty, oděvy do deště, pláště do deště, mikiny, tepláky, krátká trička, trička, spodní prádlo, obleky a kostýmy, čelenky, návleky na lýtka, zástěry, palčáky, dámské spodní prádlo, kožené oděvy, plavky, sukně, obuv, zejména boty a vysoké boty, a části obuvi, zejména špičky bot, chrániče podrážek, chrániče podpatků, rukavice, vše zejména pro motocyklové použití; (28) potřeby pro sport - v rámci této třídy, zejména slidery - ochranné vycpávky jako části sportovní výstroje, chrániče kolen a loktů, chrániče a ochranné vycpávky na části těla, sportovní rukavice.

(511) 9, 12, 18, 24, 25, 28  
(210) O-460390

(111) **302780**  
(220) 06.03.2008  
(151) 07.01.2009  
(540)



(591) Barevná  
(730) **Zázvorka Aleš**, Kuzmínova 419, Kralupy nad Vltavou, 27801, CZ  
(740) Karel Vulterin, Nám. Interbrigády 948, Praha 6, 16000  
(510) (9) akumulátory, elektrické primární články a baterie; (37) servis a instalace akumulátorů, elektrických primárních článků a baterií; (42) projektování akumulátorů, elektrických primárních článků a baterií (návrhy komplexního řešení s vypracováním projektové dokumentace).  
(511) 9, 37, 42  
(210) O-457015

(111) **303044**  
(220) 28.08.2008  
(151) 13.01.2009  
(540)

### Flamengo květiny

(730) **Balko Ján**, Bubenská 576/21, Praha 7, 17000, CZ  
(510) (31) květiny živé, květiny sušené na ozdobu, květiny (věnce z přírodních), palmy, rostliny, rostliny sušené pro dekoraci, růže (keře), sadba, rostlinná semena, slaměnky pro dekoraci, stromy (jako rostliny), věnce z přírodních květů, květinové vazby; (35) zprostředkování prodeje květin a rostlin a interiérových doplňků; (44) aranžování květin, architektura zahradní, návrhy (pro tvorbu krajiny), věnce (zhotovování), zahradnické služby, zahradnictví.  
(511) 31, 35, 44  
(210) O-461826

(111) **303045**  
(220) 28.08.2008  
(151) 13.01.2009  
(540)



(730) **Balko Ján**, Bubenská 576/21, Praha 7, 17000, CZ  
(510) (31) květiny živé, květiny sušené na ozdobu, květiny (věnce z přírodních-), palmy, rostliny, rostliny sušené pro dekoraci, růže (keře), sadba, rostlinná semena, slaměnky pro dekoraci, stromy (jako rostliny), věnce z přírodních květů, květinové vazby; (35) zprostředkování prodeje květin a rostlin a interiérových doplňků; (44) aranžování květin, architektura zahradní, návrhy (pro tvorbu krajiny), věnce (zhotovování), zahradnické služby, zahradnictví.  
(511) 31, 35, 44  
(210) O-461828

(111) **303306**  
(220) 11.09.2008  
(151) 28.01.2009  
(540)



(730) **Město Jablonec nad Nisou**, Mírové náměstí 3100/19, Jablonec nad Nisou, 46751, CZ  
(740) **DANĚK & PARTNERS** Advokátní a patentová kancelář, Ing. Dr. Vilém Daněk Ph.D., LL.M., patentový zástupce, Vinohradská 17, Praha 2, 12000  
(510) (16) periodický tisk, brožury, časopisy, noviny, kalendáře, katalogy, ročenky, knihy, oběžníky, zpěvníky, knihy k nalepování výstřižků (alba), neperiodické i periodické publikace, komiksy, manuály, výrobky knihařské, psací potřeby, učební pomůcky, tiskařské typy, štočky, obaly z papíru, známky, samolepky, umělé hmoty na modelování, modelovací hlína, dětské tvarovací hmoty, plastelíny, modelovací vosky kromě dentálních, pastelky, popisovače, barvy - v rámci této třídy, křídly, písky a vosky jako výtvarné potřeby, psací potřeby, skicáky, školní potřeby, štětce, tužky, tuhy do tužek, archy papíru, papír a výrobky z papíru všeho druhu jako papír pro kopírování, papír balicí, papír voskovaný, filtrační papír, celofán (celulózové fólie) na balení, papírové podložky pod sklenice, papírové ubrousky, lepenka a kartonážní výrobky, akvarely, alba, blahopřání i hudební, pohlednice, diagramy, figurky (sošky) z papírové hmoty, fotografie, stojany na fotografie, grafické reprodukcce, grafiky, lepty, listky, litografie, olejotisky, plakáty, malby (obrazy) zarámované či nezarámované, letáky, portréty, prospekty, grafické reprodukcce, rytiny, turistické příručky, mapy, atlasy, obrazy, pohlednice a jiné propagační a informační materiály a upomínkové předměty, spadající do této třídy, jako propagační publikace, ročenky, papírové propagační samolepky, potřeby pro umělce, jako jsou štětce, hlína modelovací, hmota papírová, malířská plátna, malířské stojany, malířské válečky pro interiéry, misky na vodové barvy, palety pro malíře, opěradla na ruce pro malíře, prkna rýsovací,

modelovací vosky, kromě dentálních, papírnické zboží kancelářské, obalové materiály, kancelářské potřeby, jako jsou adresové štítky do adresovacích strojů, bloky (papírnické výrobky), číslovačky, dávkovače lepicí pásky (kancelářské potřeby), desky (papírnické výrobky), desky psací s klipsem na přidržování papíru, desky na dokumenty (šanon, pořadače), dopisní papír, držáky na psací potřeby, etikety kromě textilních, formuláře, gumičky, gumy na mazání, houbičky navlhčovací - v rámci této třídy, hroty psacích per, inkousty, kalamáře, kancelářské sponky, kartón, kartotéční listky, karty, karty a pásky papírové na zaznamenání počítačových programů, krejóny (patentní tužky), kružítka, křída na psaní, křivítka, laminovačky (na dokumenty) pro použití v kanceláři, lepicí pásky pro kancelářské účely a použití v domácnosti, lepidla pro kancelářské účely nebo pro domácnost, materiály na pečetení, nálepky (lepicí pásky) pro kancelářské použití nebo pro domácnost, napínačky, násadky na pera, nože na papír, obálky, oplatky na pečetení, ořezávací strojky na tužky, ořezávátka na tužky, řezačky na papír, pečeti, pečetní vosk, penály, pera plnicí, podložky na stůl papírové, podložky pod pívni sklenice, poštovní známky, pouzdra s psacími potřebami, pravítka, pořadače (kancelářské potřeby), pouzdra na pera, pouzdra na razítka, připínáčky, psací stroje (elektrické i neelektrické), razítka, rýsovací nástroje, sešity, seznamy (rejstříky), sponky kancelářské, stroje kancelářské na zalepování, těžítka, tikety, tiskárničky (přenosné), účetní knihy, uhly na kreslení, zápisníky (notesy), dětské plenky z papíru nebo buničiny (jednorázové), filtry kávové (papírové), fólie hliníková na balení potravin, fólie z umělých hmot na balení, kornouty (papírové), krabice lepenkové nebo papírové, lepenka, lepenkové roury, mašle papírové, obtisky, papír toaletní, papírové ubrousky, papírové ubrusy, pásky doutníkové, podložky (psací), podušky na razítkování, poutače z papíru nebo z lepenky, pouzdra na doklady, pouzdra na pasy, pouzdra na stříhy, pouzdra s barvami (školní pomůcky), pytlíky jako obaly (z papíru nebo umělých hmot), ručníky papírové, štíty vývěsní z papíru nebo z lepenky, tabule reklamní z papíru nebo lepenky; (21) nádoby (spadající do této třídy, kromě nádob z drahých kovů), sklo a skleněné zboží, porcelánové a kameninové, zejména suvenýry a miniatury, sklenice, číše, skleničky, jídelní, kávové a čajové servisy, mísy, tácy, talíře, talířky, džbánky, džbány, vázy, vázičky, lahve, sklo surové nebo polozpracované jako upomínkové předměty, lahvičky, dárkové předměty ze skla a keramiky, upomínkové předměty a výrobky ze skla, porcelánu, kameniny a plastických hmot, které nejsou zahrnuty v jiných třídách včetně keramických miniatur a další umělecké a upomínkové předměty v rámci této třídy, toaletní kufříky, talíře, sklenice na pití, rohy na pití, poháry, porcelán, otvíráky na láhve, vybavení koupelen, jmenovitě držáky mýdla, misky na mýdlo, nádoby na mýdlo, držáky na zubní kartáčky, věšáky na ručníky, držáky poliček, police, držáky sklenic, kulaté věšáky na ručníky, vanová madla, držáky ručníků, háčky na ručníky, držáky na papírové role, soupravy kartáčů, skládající se z čistící štětky a stojanu pro ní, nožní opěry, sklapovací sedadla, police na ručníky pro hosty, koše na ručníky pro hosty, obalové sklo, láhve, náčiní a nádoby pro domácnost nebo kuchyň, hřebeny a mycí houby, kartáče, čistící prostředky, hmečky, nádoby na pití, čajové konvice neelektrické nikoliv z drahých kovů, schránky na pečivo, soupravy kuchyňského nádobí, kuchyňské hrnce, kotlíky, soupravy kořenek, solničky, slánky, pepřenky, mlýnky na pepř, kalíšky na vejce, lžice, květináče, krabice na jídlo, stojáky na jídelní listky, pokladničky na peníze, bytová akvária, poklopy pro bytová akvária, terária bytová; (25) textilní výrobky spadající do této třídy, oděvy včetně sportovních oděvů a oděvů pro volný čas, obuv včetně sportovní obuvi, pantofle, sandály, střevice, pokrývky hlavy, kloboučnické zboží, zejména baret, cylindry, čapky, čepice, klobouky, klobouky textilní, punčochové zboží, rukavice včetně rukavic bez prstů, palcových a dámských dlouhých rukavic, rukávničky, konfekce, zejména svrchní oblečení, například bundy, vesty, saka, trička a nátělníky, fleecové (počesávané) oblečení, trepky, jarní, letní, podzimní a zimní oblečení dámské, pánské i dětské, jako šaty krátké i dlouhé, košile, polokošile, bundokošile, obleky, halenky, kalhoty krátké i dlouhé, kabáty a pláště, šátky a šály, uniformy, kostýmy, jeansy, kombinézy, dětské oblečení, elastické pletené zboží, kožichy, kožešiny (oděvy), oděvní zboží, oblečení z kůže a z imitace kůže, prádlo osobní, prádlo spodní všeho druhu, oděvní doplňky spadající do této třídy, šponovky, plavky a plážové oblečení, oblečení do deště, oblečení na tenis, na golf a na další sporty, blejzry, pláštěnky, kabátky, živůtky, smokiny a večerní oblečení, svetry, pulovry, paleta a ponča včetně kožešinových, teplákové soupravy, oblečení na spaní a domácí oblečení, župany, spodky, neglizé včetně pletených a krajkových, kombiné, korzety, bokovky, podprsenky, cvičební, baletní a sportovní trikoty, punčochy, ponožky a punčochové kalhoty, spodničky, kimona, kaftany, oblečení typu kabuki, harémové oblečení, kravaty, motýlky, přezůvky, obuv určená pro jízdu na snowboardech a ostatní obuv ve třídě 25, podkolenky, turistické oděvy, pracovní oděvy spadající do této třídy, oděvnícké zboží z elastických

tkanin, cyklistické oděvy, nátepníčky, sportovní čelenky, džínové oblečení pro děti i dospělé, boa (kožešinové límce), body (spodní prádlo), bryndáčky (ne z papíru), kamaše, kapuce, maskarní kostýmy, košilová sedla, koupací pláště, pracovní pláště spadající do této třídy, legíny, límcečky, livrej, manžety, noční kabátky, opasky, pásky ke kalhotám, plenky dětské textilní, pletené zboží (stávkové zboží), podpatěnky, podpatky, podrážky k obuvi, podvazky, potítka, pytle na oděvy, ramínka u dámského prádla, slintáčky (ne z papíru), snímatelné límce, šerpy, výbavička pro novorozeně, zástěry, závoje, zimníky, nadměrné velikosti výrobků této třídy.

(511) 16, 21, 25  
(210) O-462238

(111) **303722**  
(220) 16.04.2008  
(151) 17.02.2009  
(540)

## KRÁSNÁ

(730) **KRÁSNÁ PANÍ s.r.o.**, Kozi 914/9, Praha 1, Staré Město, 11000, CZ  
(740) Ing. Václav Kratochvíl, patentový zástupce, Tábořská 758/33, Mladá Boleslav, 29301  
(510) (16) časopisy; (41) vydavatelství a nakladatelství, vydávání časopisů.  
(511) 16, 41  
(210) O-458227

(111) **303958**  
(220) 02.04.2008  
(151) 25.02.2009  
(540)



(730) **SC CROCO SRL**, Str. Slanicului nr. 12, 601110 Onesti, Judetul Bacau, RO  
(740) Rott, Růžička & Guttmann Patentové, známkové a advokátní kanceláře, JUDr. Vladimír Rott, Vinohradská 37, Praha 2, 12000  
(510) (30) káva, čaj, kakao, cukr, rýže, tapioka, ságo, kávové náhražky, mouka, chléb, pečivo, cukrovinky, zmrzlina, med, sirup melasový, droždí, prášky do těsta, sůl, hořčice, ocet, nálevy (k ochucení), koření, led pro osvěžení, s výjimkou výrobků vyrobených z čokolády; (35) propagační činnost, reklama, pomoc při řízení obchodní činnosti, obchodní administrativa, kancelářské práce, vše ve vztahu k výrobkům ve třídě 30.  
(511) 30, 35  
(210) O-457810

(111) **304270**  
(220) 17.03.2008  
(151) 11.03.2009  
(540)

## LUPA

(730) **Internet Info, s.r.o.**, Milady Horákové 116/109, Praha 6 - Hradčany, 16041, CZ  
(740) ADVOKÁTNÍ KANCELÁŘ, JUDr. Rostislav Doleček, Seifertova 823/9, Praha 3, 13000  
(510) (9) počítače kromě počítačových pokladních systémů, pokladen všeho druhu a terminálů, telefony, faxy, rádia, televizní přístroje, přístroje a zařízení pro záznam, přenos, vysílání, příjem nebo reprodukci obrazu, zvuku nebo jiných dat kromě skenerů a snímačů a čteček magnetických karet a čárových kódů a kromě tiskáren všeho druhu, přístroje pro uchování nebo zpracování dat a elektronické a telekomunikační sítě, včetně součástí a programového vybavení všech uvedených přístrojů,

zařízení nebo sítí, multimediální informační katalogy, elektronické časopisy, elektronická periodika, knihy v elektronické podobě, elektronické, magnetické a optické nosiče dat a data a záznamy na nich, počítačový software kromě software pro obchod, restaurace a vedení skladového hospodářství; (16) výrobky z papíru, kartónu a lepenky, kancelářské výrobky, tiskárenské výrobky, zejména knihy, časopisy, tiskoviny všeho druhu periodické i neperiodické, publikace, tiskopisy, letáky, manuály, příručky, brožury, fotografie a data a databáze tištěné; (35) reklama, propagace, marketing, poradenství při obchodní činnosti, náboru zaměstnanců a řízení podniku, poskytování obchodních a podnikatelských informací, využití Internetu ke komerčním účelům, internetová reklama a marketing, služby při záznamu, zpracování, uchování a využití dat a informací, průzkumy a analýzy trhu, obchodní rešerše, ekonomické rozborů a studie, měření návštěvnosti webových stránek, internetových serverů a elektronických médií, sestavování statistik, služby včetně poradenství, zprostředkování a poskytování informací v oblasti daní a daňového poradenství, auditu a účetnictví včetně vedení účetnictví; (38) komunikační služby včetně jejich zprostředkování a poradenství v nich, zejména provozování internetových serverů, záznam, přenos, vysílání, příjem a reprodukce obrazu, zvuku nebo jiných dat, přenos informací a dat prostřednictvím počítačů, multimediálních systémů a elektronických sítí, šíření zpráv, časopisů, periodik a knih v elektronické podobě prostřednictvím elektronických sítí, služby informační kanceláře, poskytování informací z oblastí elektronických komunikací a sítí, poskytování přístupu k databázím a internetových diskusních fór, šíření software prostřednictvím elektronických sítí; (41) poskytování vzdělání, školení a zábavy kromě školení v oblasti software a počítačových pokladních systémů, pořádání vzdělávacích, školicích, diskusních, kulturních, sportovních a zábavních akcí, zejména seminářů, konferencí, kursů, představení, koncertů, vystoupení, soutěží, informačních kampaní a kulturních a vzdělávacích výstav kromě školení v oblasti software a počítačových pokladních systémů, rezervace a prodej vstupenek na vzdělávací, školicí, diskusní, kulturní, sportovní a zábavní akce, poskytování elektronických publikací a her on-line včetně přístupu do elektronických knihoven a archivů, poskytování informací z oblastí vzdělávání, kultury, sportu a zábavy; (42) tvorba, správa, hosting a poradenství v oblasti webových stránek, vytváření a poskytování projektů a návrhů při výběru dodavatelů internetových technologií, projektové řízení internetových prezentací a webových aplikací, vývoj internetových aplikací, navrhování informační architektury, poskytování vyhledávačů pro internet, posuzování, zkoušky a vyhodnocování technických vlastností počítačů, telefonů, faxů, rádií, televizních přístrojů, přístrojů a zařízení pro záznam, přenos, vysílání, příjem nebo reprodukci obrazu, zvuku nebo dat a jejich součástí a software a poradenství v této oblasti.

(511) 9, 16, 35, 38, 41, 42  
(210) O-457353

(111) **304772**  
(220) 17.03.2008  
(151) 01.04.2009  
(540)

## ROOT

(730) **Internet Info, s.r.o.**, Milady Horákové 116/109, Praha 6 - Hradčany, 16041, CZ  
(740) ADVOKÁTNÍ KANCELÁŘ, JUDr. Rostislav Doleček, Seifertova 823/9, Praha 3, 13000  
(510) (9) multimediální informační katalogy, elektronické časopisy, elektronická periodika, knihy v elektronické podobě, elektronické, magnetické a optické nosiče dat a data a záznamy na nich, počítačový software; (16) výrobky z papíru, kartónu a lepenky, kancelářské výrobky, fotografie; (35) reklama, propagace, marketing, poradenství při obchodní činnosti, náboru zaměstnanců a řízení podniku, poskytování obchodních a podnikatelských informací, to vše s výjimkou záležitostí týkajících se franšíz, využití Internetu ke komerčním účelům, internetová reklama a marketing, služby při záznamu, zpracování, uchování a využití dat a informací, průzkumy a analýzy trhu, obchodní rešerše, ekonomické rozborů a studie, měření návštěvnosti webových stránek, internetových serverů a elektronických médií, sestavování statistik, služby včetně poradenství, zprostředkování a poskytování informací v oblasti daní a daňového poradenství, auditu a účetnictví včetně vedení účetnictví; (38) komunikační služby včetně jejich zprostředkování a poradenství v nich, zejména provozování internetových serverů, záznam, přenos, vysílání, příjem a reprodukce obrazu, zvuku nebo jiných dat, přenos informací a dat prostřednictvím počítačů, multimediálních systémů a elektronických sítí, šíření zpráv, časopisů, periodik a knih v elektronické podobě prostřednictvím elektronických sítí,

služby informační kanceláře, poskytování informací z oblasti elektronických komunikací a sítí, poskytování přístupu k databázím a internetových diskusních fór, šíření software prostřednictvím elektronických sítí; (41) poskytování vzdělání, školení a zábavy, pořádání vzdělávacích, školicích, diskusních, kulturních, sportovních a zábavních akcí, zejména seminářů, konferencí, kursů, představení, koncertů, vystoupení, soutěží, informačních kampaní a kulturních a vzdělávacích výstav, rezervace a prodej vstupenek na vzdělávací, školicí, diskusní, kulturní, sportovní a zábavní akce, poskytování elektronických publikací a her on-line včetně přístupu do elektronických knihoven a archivů, poskytování informací z oblastí vzdělávání, kultury, sportu a zábavy; (42) vytváření počítačových systémů, tvorba a pronájem software, tvorba, správa, hosting a poradenství v oblasti webových stránek, vytváření a poskytování projektů a návrhů při výběru dodavatelů internetových technologií, projektové řízení internetových prezentací a webových aplikací, vývoj internetových aplikací, navrhování informační architektury, poskytování vyhledávačů pro Internet, poradenství v oblasti hardware a software, posuzování, zkoušky a vyhodnocování technických vlastností počítačů, telefonů, faxů, rádií, televizních přístrojů, přístrojů a zařízení pro záznam, přenos, vysílání, příjem nebo reprodukci obrazu, zvuku nebo dat a jejich součástí a software a poradenství v této oblasti, pronájem počítačů a webových serverů.

(511) 9, 16, 35, 38, 41, 42  
(210) O-457356

(111) **304789**  
(220) 25.08.2008  
(151) 01.04.2009  
(540)



(730) **WMS s.r.o.**, Moskevská 14, Most, 43401, CZ  
(740) ZEMAN - podkrušnohorská patentová a známková kancelář, Petr Zeman, Hradní 301, Loket, 35733  
(510) (9) elektronická zařízení, počítače, monitory, počítačové tiskárny, klávesnice, modemy, čtecí zařízení CD a DVD, jiné periferie počítačů, počítačové sítě, strojně čitelné nosiče informací, jako například magnetické pásky, magnetické disky, kompaktní optické disky, informace na takovýchto nosičích, telefonické přístroje všeho druhu včetně bezdrátových a mobilních, telefonní ústředny, modemy, jiná telekomunikační zařízení, software, elektronické katalogy, elektronické soubory obsahující nabídkové a objednávkové formuláře a jiné produkty pro internetový obchod; (35) zpracování informací - sběr a vkládání dat, zpracování dat, služby databank, reklamní a propagační činnost, vydávání a šíření reklamních a propagačních materiálů, zprostředkování obchodu s výše uvedenými výrobky ve tř. 9 a jinou kancelářskou technikou, zprostředkování obchodních služeb v oboru výpočetní a telekomunikační techniky a jiných výrobků a produktů uvedených u třídy 9, internetový obchod s výše uvedenými výrobky ve tř. 9 a jinou kancelářskou technikou, vedení seznamů internetových domén, předvádění a nabízení zboží, prezentace služeb, obchodní poradenství v oboru elektronických zařízení, organizační správa sítí; (37) montáž a servis telekomunikačních zařízení, servis výpočetní techniky, instalace a servis jiných elektronických zařízení, instalace, servis a technická správa počítačových sítí, technické poradenství v oboru hardware, telekomunikační techniky a jiných elektronických zařízení; (38) poskytování telefonních a jiných telekomunikačních služeb, přenos informací, poskytování informací o telekomunikační technice, vydávání a šíření informačních materiálů, provozování telekomunikačních sítí, zajišťování připojení k internetovým sítím, publikování v prostředí Internetu; (42) tvorba www stránek, klíčování adres, tvorba software, počítačová grafika, tvorba produktů pro internetový obchod na klíč, webhosting, designérská činnost, grafické a

zvukové zpracování dat, technické poradenství v oboru hardware a software.

(511) 9, 35, 37, 38, 42  
(210) O-461742

(111) **305562**  
(220) 06.08.2008  
(151) 27.05.2009  
(540)

## HELLO LineaFit

(730) **LINEA NIVNICE, a.s.**, U Dvora 190, Nivnice, 68751, CZ  
(740) Václav Müller, patentový zástupce, Filipova 2016, Praha 4, 14800  
(510) (5) výrobky dietetické pro léčebné účely, potraviny pro děti, batolata a nemocné, sportovní a energetické nápoje, potravinové přípravky a doplňky všeho druhu, jako posilující poživatiny, vitamínové přípravky, poživatiny pro doplnění redukčních diet nebo přípravků pro hubnutí, vše s léčebnými účinky, přípravky s léčebnými účinky obsahující biochemické katalyzátory, zejména pro fyzicky aktivní osoby, rekonvalescenty a nemocné, vše výše uvedené určené k léčebným účelům; (29) maso, ryby, drůbež, zvěřina, masové výtažky, ovoce a zelenina konzervované, sušené a zavařené, želé, džemy, kompoty, konzervy masové, vejce, mléko a mléčné výrobky, výrobky na bázi brambor, jako bramborové lupínky apod., oleje a tuky jedlé, ovocné dřeně; (30) kečup a kečupové omáčky, chuťové a pikantní omáčky, ocet, káva, čaj a nápoje na bázi čaje, kakaové a čokoládové nápoje, majonéza, oplatky, cukrovinky, včetně gumových, esence pro cukrovinky, cukrářské výrobky všeho druhu, káva, čaj, kakao, cukr, rýže, kávové náhražky, med, sirup melasový, droždí pro kynutí, sůl, hořčice, koření, zmrzlina, led pro osvěžení, obilné vločky, výrobky na bázi sušené bramborové kaše, pšeničné mouky, nativních a modifikovaných škrobů, jako bramborové těsto v prášku, bramborové kaše v prášku, bramborové drtě, bramborové krokety v prášku, bramborové noky v prášku, směs pro přípravu knedlíků; (32) piva všeho druhu, nealkoholické nápoje, zejména sirupy a jiné přípravky k přípravě nápojů, jako koncentráty k přípravě nápojů, džusy, ovocné šťávy a nápoje z ovocných šťáv, zeleninové nápoje, energetické nápoje, iontové nápoje, syrovátkové nápoje.

(511) 5, 29, 30, 32  
(210) O-461328

(111) **305696**  
(220) 11.03.2008  
(151) 03.06.2009  
(540)

## VÝŽIVA PRO BUDUCNOST

(730) **HERO CZECH s.r.o.**, Radlická 751/113e, Praha 5, 15000, CZ  
(740) Mgr. Daniel Macek, advokát, Haštalská 1072/6, Praha 1, 11000  
(510) (5) počáteční a pokračovací sušená mléčná kojenecká výživa, mléko pro farmaceutické účely, potraviny a nápoje pro batolata a kojence, potrava pro kojence, jako ovocné, zeleninové, masové, cereální mléčné i nemléčné kaše, přesnídávky, ovocné a maso-zeleninové příkrmy, mléko sušené pro kojence, mléko obohacené bílkovinami, nápoje dietetické, upravené pro lékařské účely, nápoje sladové a mléčné pro lékařské účely, nápoje léčivé; (29) mléko, mléčné výrobky, mléčné nápoje s vysokým obsahem mléka, jogurt, kefir, dřen ovocná, konzervy masové, konzervy zeleninové, konzervy rybí, ovoce konzervované, pasterované ovocné a zeleninové příkrmy; (30) čaj, čaj ledový, nápoje na bázi čaje, čokoládové nápoje, čokoládové nápoje s mlékem, kakaové nápoje, kakaové nápoje s mlékem, sušenky, suchary, keksy (biscuity), sušenky máslové, kaše obilné, ovesné a rýžové; (32) nápoje nealkoholické, vody, nápoje syrovátkové, prášky a granuláty na výrobu nápojů, pastilky a tabletky na výrobu šumivých nápojů, ovocné šťávy, zeleninové šťávy, nektar ovocný, nealkoholické šťávy, mošty, pasterizované ovocné, zeleninové a ovocné a zeleninové nápoje, mléko mandlové, mléko arašidové, mléko sojové; (39) distribuční činnost.

(511) 5, 29, 30, 32, 39  
(210) O-457163

(111) **305712**  
(220) 19.08.2008  
(151) 03.06.2009  
(540)



(730) **Škabraha Robert**, Dolní Jasenka 744, Vsetín, 75501, CZ  
(740) Mgr. Martina Charvátová, Horní náměstí 3, Vsetín, 75501  
(510) (6) kovy, výrobky z kovů, zámečnické výrobky, kovové hřebíky, kovové klíny, kovové kolíky, kovová madla a násady pro nářadí, kovové nosníky, nýty; (8) ruční nářadí a nástroje, nožířské výrobky, monolitní nástroje z nástrojových ocelí či slitinových karbidů, nástroje s břity ze slitinových karbidů a nástrojových ocelí v provedení s pájenými nebo mechanicky upínavými řeznými destičkami pro ruční obrábění dřeva, kovů, plastů, skla, betonu, zdíva, kompozitních a přírodních materiálů; (37) stavby a opravy, opravy a údržba v oboru obrábění.  
(511) 6, 8, 37  
(210) O-461610

(111) **306083**  
(220) 09.04.2008  
(151) 01.07.2009  
(540)

### ČERVENÁ KARTA

(730) **KIKA Möbel-Handelsgesellschaft m.b.H.**, Anton Scheiblin-Gasse 1, A-3100 St. Pölten, AT  
(740) KOREJZOVA LEGAL v.o.s., JUDr. Petra Sauvage de Brantes, advokátka, Korunní 810/104, Praha 10, Vinohrady, 10100  
(510) (11) přístroje pro osvětlení, topení, výrobu páry, pro vaření, přístroje chladicí, pro sušení, ventilaci, rozvod vody a sanitární zařízení; (16) papír, lepenka; (20) nábytek, zrcadla, rámy, výrobky nejmenovaně v jiných třídách ze dřeva, korku, rákosu, vrbového proutí, z rohu, kostí, slonoviny, z kostic, želvoviny, jantaru, perleti, mořské pěny, náhražky všech těchto materiálů nebo náhražky z plastických hmot; (21) pomůcky a nádoby pro domácnost a kuchyň (nikoliv z drahých kovů nebo jimi potažené), hřebeny a mycí houby, kartáče (s výjimkou štětců), materiály pro výrobu kartáčů, čistící potřeby, drátky na čištění parket, sklo surové nebo opracované (s výjimkou stavebního skla), sklo, porcelán a majolika neobsažené v jiných třídách; (24) tkaniny a textilní výrobky, které nejsou uvedeny v jiných třídách, pokrývky ložní a ubrusy; (27) koberce, rohožky, rohože, linoleum a jiné obklady podlah, tapety na stěny nikoliv textilní; (28) potřeby pro gymnastiku a sport, které nejsou uvedeny v jiných třídách, vánoční ozdoby.  
(511) 11, 16, 20, 21, 24, 27, 28  
(210) O-458041

(111) **306099**  
(220) 19.09.2008  
(151) 01.07.2009  
(540)

### Solarix

(730) **Solarix a.s.**, Palackého třída 183/38, Brno, 61200, CZ  
(740) Ing. Libor Markes, patentový zástupce, Grohova 54, Brno, 60200  
(510) (9) přístroje, vybavení a nástroje vědecké, pro měření a pro kontrolu s výjimkou pro solární zařízení, počítače a zařízení ke zpracování dat a jejich periferní příslušenství a doplňky, elektronické platební terminály, zařízení pro kontrolu přístupu, elektronické bezpečnostní a platební karty, snímače štítků, magnetické a optické nosiče dat, vysílače a přijímače elektronických signálů, vysokofrekvenční přístroje, telekomunikační zařízení, součásti a zařízení pro všechno výše uvedené zboží, software pro použití s výše uvedeným zbožím, vybavení místních sítí (LANs),

elektrické, optické, mikrovlnné a datové kabely, přepínače, rozvodné panely, dávkovače, spojky, spojky a rozpojovací schránky, elektronické poznámkové tabule, terminály pro propojení se sítěmi a počítači, optická vlákna; (37) instalace, údržba a opravy přístrojů, vybavení a nástrojů uvedených ve třídě 9; (42) návrh počítačového hardwaru a softwaru, návrh sítí, služby pro aktualizování softwaru a hardwaru, konzultace v oboru počítačového hardwaru a softwaru, místních sítí a Internetu, služby internetového serveru, hosting a správa (údržba) webových stránek.

(511) 9, 37, 42  
(210) O-462407

(111) **306150**  
(220) 14.01.2009  
(151) 01.07.2009  
(540)



(591) Barevná  
(730) **Simplex CZ s.r.o.**, Rašínovo nábřeží 24/65, Praha 2, 12800, CZ  
(740) Ing. Francis Jupa, Měchenická 4/2554, Praha 4, 14100  
(510) (7) stroje, zařízení a příslušenství pro potravinářský průmysl a zemědělství, vše zařazené do této třídy; (29) potravinářské výrobky všeho druhu zařazené do této třídy jako mlékárenské výrobky, máslo, jedlé oleje a tuky, konzervované potraviny, konzervovaná, sušená a vařená zelenina a ovoce, maso, ryby, potravinové doplňky ne pro lékařské účely; (31) výrobky zemědělské a zahradnické zařazené do této třídy, jako obiloviny, slad, chmel; (35) zprostředkovatelská činnost v oblasti obchodu, maloobchod-velkoobchod, internetový obchod, export-import, prodej pro třetí osoby, marketing, propagace, inzerce, reklama všemi druhy médií, vše výše uvedené s potravinářskými, obalovými a zemědělskými výrobky, stroji, zařízeními a technologiemi, zprostředkovatelská činnost v uvedených oblastech.  
(511) 7, 29, 31, 35  
(210) O-465057

(111) **311188**  
(220) 29.04.2008  
(151) 24.03.2010  
(540)



(591) Barevná  
(730) **The Goodyear Tire & Rubber Company**, Innovation Way 200, 44316-001 Akron, OH, US  
(740) KOREJZOVA LEGAL v.o.s., JUDr. Petra Sauvage de Brantes, advokátka, Korunní 810/104, Praha 10, Vinohrady, 10100  
(510) (12) pneumatiky, pneumatiky pro motocykly, pneumatiky pro pozemní vozidla, pneumatiky pro automobily, pneumatiky pro nákladní

automobily, pneumatiky zemědělských strojů, duše pro pneumatiky, pláště pneumatik, desény pro vozidla, desény pro protektorování pneumatik, materiály na protektorování pneumatik, kola, ráfky kol, náboje kol, kryty nábojů kol, zástěrky vozidel, materiály a soupravy na opravy pneumatik a duší, protismyková zařízení pro vozidla, brzdy, hadice pro vozidla, vyvažovací zařízení kol vozidel, přístroje pro huštění pneumatik vozidel, zařízení pro nasazení pneumatik, tlumiče, části pro vozidla vyrobené převážně z gumy, části a příslušenství pro všechno výše uvedené zboží; (35) propagace a reklama pneumatik, duší pneumatik, pláští pneumatik, desénů pro vozidla, desénů pro protektorování pneumatik, kol, nábojů kol, krytů nábojů kol, materiálů na opravy pneumatik a duší a částí a příslušenství motorových vozidel, propagace a reklama pneumatik, duší pneumatik, pláští pneumatik, desénů pro vozidla, desénů pro protektorování pneumatik, kol, nábojů kol, krytů nábojů kol, materiálů na opravy pneumatik a duší a částí a příslušenství motorových vozidel pomocí elektronických komunikačních sítí, Internetu, extranetu, intranetu a sítí LAN, zprostředkovací služby, které pomáhají třetím stranám opatřovat pneumatiky, duše pneumatik, pláště pneumatik, desény pro vozidla, desény pro protektorování pneumatik, kola, náboje kol, kryty nábojů kol, materiály na opravy pneumatik a duší a částí a příslušenství motorových vozidel, zprostředkovací služby poskytované elektronicky, které pomáhají třetím stranám opatřovat pneumatiky, duše pneumatik, pláště pneumatik, desény pro vozidla, desény pro protektorování pneumatik, kola, náboje kol, kryty nábojů kol, materiály na opravy pneumatik a duší a částí a příslušenství motorových vozidel, maloobchodní a velkoobchodní služby týkající se pneumatik, duší pneumatik, pláští pneumatik, desénů pro vozidla, desénů pro protektorování pneumatik, kol, nábojů kol, krytů nábojů kol, materiálů na opravy pneumatik a duší a částí a příslušenství motorových vozidel, sjednocení, v zájmu druhých, různého zboží (s výjimkou jejich přepravy), jmenovitě duší pneumatik, pláští pneumatik, desénů pro vozidla, desénů pro protektorování pneumatik, kol, nábojů kol, krytů nábojů kol, materiálů na opravy pneumatik a duší a/nebo částí a příslušenství motorových vozidel poskytovaných maloobchodními prodejny, velkoobchodními prodejny, prostřednictvím webových stránek nebo televizních prodejních programů, obchodní konzultace a poradenství vztahující se k pneumatikám, plášťům pneumatik, desénům pro vozidla, desénům pro protektorování pneumatik, kolům, nábojům kol, krytům nábojů kol, materiálům na opravy pneumatik a duším a částem a příslušenství motorových vozidel, služby maloobchodní prodejny pneumatik, maloobchodní služby týkající se pneumatik, informace poskytované na Internetu, vztahující se k výše uvedenému, konzultační a informační služby vztahující se k výše uvedenému, poskytování výše uvedených služeb prostřednictvím Internetu a jiných elektronických komunikačních sítí, obchodní služby vztahující se k pneumatikám, řízení vztahující se k pneumatikám, řízení obchodní činnosti, obchodní administrativa, reklama, kancelářské práce, poradenství, asistence při řízení obchodní nebo průmyslové činnosti, asistence při řízení obchodní nebo průmyslové činnosti vztahující se k pneumatikám, předvádění zboží, podpora prodeje, dodavatelské služby pro třetí osoby, vše v rámci této třídy; (37) údržba a opravy vozidel, služby pneuservisu, protektorování pneumatik, montáž pneumatik, konzultace, poradenství a poskytování informací vztahujících se k opravám, konstrukci, protektorování, kompozici, údržbě, montáži a instalaci pneumatik, pláští pneumatik, desénů pro vozidla, desénů na protektorování pneumatik, kol, nábojů kol, krytů nábojů kol, konzultace, poradenství a poskytování informací vztahujících se k opravám a protektorování pneumatik a duší pomocí materiálů na opravy pneumatik a duší, poskytování výše uvedených služeb prostřednictvím interaktivní databáze, Internetu a elektronických komunikačních sítí, konzultace, informace a poradenství týkající se všech výše uvedených služeb nebo s nimi související, informace dodané prostřednictvím Internetu nebo jiných elektronických komunikačních sítí vztahující se k výše uvedeným službám, technické služby vztahující se k pneumatikám, opravy, instalace, údržba, technická asistence, instalace strojů, údržba vozidel, údržba motorů vozidel, opravy motorů vozidel, autoservisy, vulkanizování pneumatik.

(511) 12, 35, 37  
(210) O-470401

(111) 314757  
(220) 16.01.2009  
(151) 13.10.2010  
(540)

**Bílá panda**   
**Drink car**

(730) **Pražská plynárenská Správa majetku, a.s., člen koncernu Pražská plynárenská, a.s.**, U Plynárny 500, Praha 4 - Michle, 14508, CZ  
(740) Ing. Jiří Štřelák, Šumberova 42, Praha 6, 16200  
(510) (37) provoz čerpacích stanic s pohonnými látkami (palivy); (39) zásilková a kurýrní služba, provoz autoparku, provoz parkovacích ploch, zprostředkování dopravy, pronájem motorových vozidel, poskytování dopravních informací.  
(511) 37, 39  
(210) O-465113

(111) 317431  
(220) 19.11.2008  
(151) 05.04.2011  
(540)

**VITALIA**

(730) **Internet Info, s.r.o.**, Milady Horákové 116/109, Praha 6 - Hradčany, 16041, CZ  
(740) Advokátní kancelář JUDr. Rostislava Dolečka, JUDr. Rostislav Doleček, Seifertova 823/9, Praha 3, 13000  
(510) (9) počítače, telefony, faxy, rádia, televizní přístroje, přístroje a zařízení pro záznam, přenos, vysílání, příjem nebo reprodukci obrazu, zvuku nebo jiných dat, přístroje pro uchování nebo zpracování dat a elektronické a telekomunikační sítě, včetně součástí spadajících do této třídy a programového vybavení všech uvedených přístrojů, zařízení nebo sítí, multimediální informační katalogy, elektronické časopisy, elektronická periodika, knihy v elektronické podobě, elektronické, magnetické a optické nosiče dat a data a záznamy na nich, počítačový software; (16) publikace všeho druhu periodické i neperiodické, letáky, manuály, příručky, brožury, data a databáze tištěné; (38) komunikační služby včetně jejich zprostředkování a poradenství v nich, zejména provozování internetových serverů, záznam, přenos, vysílání, příjem a reprodukce obrazu, zvuku nebo jiných dat a přenos informací a dat prostřednictvím počítačů, multimediálních systémů a elektronických sítí, šíření zpráv, časopisů, periodik a knih v elektronické podobě prostřednictvím elektronických sítí, služby informační kanceláře, poskytování informací z oblasti elektronických komunikací a sítí, poskytování přístupu k databázím a internetových diskusních fór, šíření software prostřednictvím elektronických sítí; (41) poskytování elektronických publikací a her online včetně přístupu do elektronických knihoven a archivů; (42) vytváření počítačových systémů, tvorba a pronájem software, tvorba, správa, hosting a poradenství v oblasti webových stránek, vytváření a poskytování projektů a návrhů při výběru dodavatelů internetových technologií, projektové řízení internetových prezentací a webových aplikací, vývoj internetových aplikací, navrhování informační architektury, poskytování vyhledávačů pro Internet, poradenství v oblasti hardware a software, posuzování, zkoušky a vyhodnocování technických vlastností počítačů, telefonů, faxů, rádií, televizních přístrojů, přístrojů a zařízení pro záznam, přenos, vysílání, příjem nebo reprodukci obrazu, zvuku nebo dat a jejich součástí a software a poradenství v této oblasti, pronájem počítačů a webových serverů.  
(511) 9, 16, 38, 41, 42  
(210) O-463860

### Zániky ochranných známek uplynutím doby platnosti

Kapitola obsahuje údaje o ochranných známkách, které zanikly uplynutím doby platnosti podle ustanovení § 29 odst. 1 zákona č. 441/2003 Sb.

Číslo zápisu (111)	Datum zániku (141)	Číslo zápisu (111)	Datum zániku (141)	Číslo zápisu (111)	Datum zániku (141)	Číslo zápisu (111)	Datum zániku (141)
113292	05.08.2017	219487	07.08.2017	295016	03.08.2017	296006	08.08.2017
153182	07.08.2017	220765	06.08.2017	295019	03.08.2017	296008	08.08.2017
157594	08.08.2017	221560	08.08.2017	295021	06.08.2017	296009	08.08.2017
157709	04.08.2017	294465	02.08.2017	295029	06.08.2017	296010	08.08.2017
157858	08.08.2017	294468	07.08.2017	295031	08.08.2017	296011	08.08.2017
158341	02.08.2017	294469	07.08.2017	295156	03.08.2017	296214	07.08.2017
163581	04.08.2017	294472	08.08.2017	295171	03.08.2017	296215	07.08.2017
163582	04.08.2017	294566	06.08.2017	295173	03.08.2017	296381	08.08.2017
163708	03.08.2017	294567	06.08.2017	295174	03.08.2017	296615	02.08.2017
211435	04.08.2017	294568	06.08.2017	295177	08.08.2017	296616	07.08.2017
211438	05.08.2017	294569	06.08.2017	295178	08.08.2017	296617	07.08.2017
211440	08.08.2017	294570	06.08.2017	295179	08.08.2017	296618	07.08.2017
212144	04.08.2017	294572	07.08.2017	295298	07.08.2017	296619	07.08.2017
212149	07.08.2017	294573	07.08.2017	295300	07.08.2017	296795	03.08.2017
213522	04.08.2017	294754	07.08.2017	295302	08.08.2017	296796	03.08.2017
213526	07.08.2017	294757	08.08.2017	295450	03.08.2017	296797	08.08.2017
213528	07.08.2017	294759	08.08.2017	295454	07.08.2017	296964	06.08.2017
213529	08.08.2017	294909	02.08.2017	295455	08.08.2017	298429	02.08.2017
213530	08.08.2017	294911	02.08.2017	295634	03.08.2017	298682	03.08.2017
213531	08.08.2017	294913	02.08.2017	295636	07.08.2017	299661	02.08.2017
214016	04.08.2017	294914	02.08.2017	295637	08.08.2017	299662	02.08.2017
214027	08.08.2017	294915	02.08.2017	295808	03.08.2017	299820	02.08.2017
214569	05.08.2017	294917	02.08.2017	295811	08.08.2017	303377	08.08.2017
215613	08.08.2017	294919	03.08.2017	295999	02.08.2017	303945	02.08.2017
216251	08.08.2017	294920	06.08.2017	296000	02.08.2017	304092	07.08.2017
217079	07.08.2017	295012	02.08.2017	296001	03.08.2017	305837	03.08.2017
217748	05.08.2017	295014	03.08.2017	296002	03.08.2017	319252	06.08.2017
218254	08.08.2017	295015	03.08.2017	296004	07.08.2017	331220	03.08.2017

### Změny vlastníků ochranných známek

Kapitola obsahuje údaje o ochranných známkách, které byly převedeny nebo přešly ve smyslu ustanovení § 15 odst. 1, 2 a § 16 zákona č. 441/2003 Sb. na jiného vlastníka v rozsahu všech zapsaných výrobků nebo služeb.

Číslo zápisu (111)	Dřívější vlastník (770)	Nynější vlastník (730)	S účinností od (580)
93927	AB Cosmetics Slovakia, s.r.o., Visolaje 148, Visolaje, SK	AB Cosmetics, s.r.o. v konkurze, Tamaškovičova 17, Trnava, SK	23.02.2018
99511	GALENICA s.r.o., Vrbovská 39, Piešťany, SK	GENERICA, spol. s r. o., Vrbovská 39, 921 01 Piešťany, SK	26.02.2018
154226	AB Cosmetics Slovakia, s.r.o., Visolaje 148, Visolaje, SK	AB Cosmetics, s.r.o. v konkurze, Tamaškovičova 17, Trnava, SK	23.02.2018
154887	Eli Lilly and Company společnost zřízená podle zákonů státu Indiana, Indianapolis, IN, US	Elanco US Inc., 2500 Innovation Way, 46140 Greenfield, IN, US	23.02.2018
154888	Eli Lilly and Company, společnost zřízená podle zákonů státu Indiana, Lilly Corporate Center, Indianapolis, IN, US	Elanco US Inc., 2500 Innovation Way, 46140 Greenfield, IN, US	23.02.2018
158688	AB Cosmetics Slovakia, s.r.o., Visolaje 148, Visolaje, SK	AB Cosmetics, s.r.o. v konkurze, Tamaškovičova 17, Trnava, SK	23.02.2018
159134	Eli Lilly and Company, Lilly Corporate Center, Indianapolis, IN, US	Elanco US Inc., 2500 Innovation Way, 46140 Greenfield, IN, US	23.02.2018
160431	Eli Lilly and Company, Lilly Corporate Center, Indianapolis, IN, US	Elanco US Inc., 2500 Innovation Way, 46140 Greenfield, IN, US	23.02.2018
162833	Eli Lilly and Company, společnost zřízená podle zákonů státu Indiana, Lilly Corporate Center, Indianapolis, IN, US	Elanco US Inc., 2500 Innovation Way, 46140 Greenfield, IN, US	23.02.2018
165193	PharmaSwiss SA, Industriestrasse 15a, 6300 Zug, CH	Valeant sp. z o. o. sp.j., Ul. Przemysłowa 2, 35-959 Rzeszów, PL	26.02.2018
165389	PharmaSwiss SA, Industriestrasse 15A, 6300 Zug, CH	Valeant sp. z o. o. sp.j., Ul. Przemysłowa 2, 35-959 Rzeszów, PL	26.02.2018
165676	PharmaSwiss SA, Industriestrasse 15A, 6300 Zug, CH	Valeant sp. z o. o. sp.j., Ul. Przemysłowa 2, 35-959 Rzeszów, PL	26.02.2018
165738	Eli Lilly and Company, společnost zřízená podle zákonů státu Indiana, Indianapolis, IN, US	Elanco US Inc., 2500 Innovation Way, 46140 Greenfield, IN, US	23.02.2018
165844	PharmaSwiss SA, Industriestrasse 15A, 6300 Zug, CH	Valeant sp. z o. o. sp.j., Ul. Przemysłowa 2, 35-959 Rzeszów, PL	26.02.2018
166817	Eli Lilly and Company, společnost zřízená podle zákonů státu Indiana, Indianapolis, IN, US	Elanco US Inc., 2500 Innovation Way, 46140 Greenfield, IN, US	23.02.2018
167384	Eli Lilly and Company, Lilly Corporate Center, Indianapolis, IN, US	Elanco US Inc., 2500 Innovation Way, 46140 Greenfield, IN, US	23.02.2018
175541	Eli Lilly and Company, Lilly Corporate Center, Indianapolis, IN, US	Elanco US Inc., 2500 Innovation Way, 46140 Greenfield, IN, US	23.02.2018
182956	KTC INTERNATIONAL a.s., Pod Hybšmankou 28/3090, Praha 5, 15000, CZ	KTC INTERNATIONAL s.r.o., Wuchterlova 1607/12, Praha 6, Dejvice, 16000, CZ	27.02.2018
189852	ELI LILLY AND COMPANY, Lilly Corporate Center, Indianapolis, IN, US	Elanco US Inc., 2500 Innovation Way, 46140 Greenfield, IN, US	23.02.2018
205644	SADIA S.A., Rua Senador Attílio Fontana, No. 86, Centro, Concórdia, BR	BRF Brasil Foods PTE Limited, 8, Marina Boulevard #05-02, Marina Bay, Financial Centre, 018981, Singapore, SG	23.02.2018
206199	PharmaSwiss SA, Industriestrasse 15A, 6300 Zug, CH	Valeant sp. z o. o. sp.j., Ul. Przemysłowa 2, 35-959 Rzeszów, PL	26.02.2018
206200	PharmaSwiss SA, Industriestrasse 15A, 6300 Zug, CH	Valeant sp. z o. o. sp.j., Ul. Przemysłowa 2, 35-959 Rzeszów, PL	26.02.2018
214538	ELI LILLY AND COMPANY, City of Indianapolis, IN, US	Elanco US Inc., 2500 Innovation Way, 46140 Greenfield, IN, US	23.02.2018
214539	ELI LILLY AND COMPANY, City of Indianapolis, IN, US	Elanco US Inc., 2500 Innovation Way, 46140 Greenfield, IN, US	23.02.2018
214540	ELI LILLY AND COMPANY, City of Indianapolis, IN, US	Elanco US Inc., 2500 Innovation Way, 46140 Greenfield, IN, US	23.02.2018
220455	R.R.Donneley & Sons Company, 111 South Wacker Drive, Chicago, IL, US	LSC Communications US, LLC, 191 N.Wacker Drive, Chicago, IL, US	22.02.2018
222189	TRANSTECH TOOLING, s.r.o., Vintrovna 389/1, Popůvky, 66441, CZ	3 Tooling sr.o., Vintrovna 389/1, Popůvky, 66441, CZ	26.02.2018
234177	Economia, a.s., Pernerova 673/47, Praha 8, 18600, CZ	Forum Media, s.r.o., Ověnecká 380/9, Praha 7, Holešovice, 17000, CZ	22.02.2018
234807	Economia, a.s., Pernerova 673/47, Praha 8, 18600, CZ	Forum Media, s.r.o., Ověnecká 380/9, Praha 7, Holešovice, 17000, CZ	22.02.2018
237745	Economia, a.s., Pernerova 673/47, Praha 8, 18600, CZ	Forum Media, s.r.o., Ověnecká 380/9, Praha 7, Holešovice, 17000, CZ	22.02.2018
237815	Economia, a.s., Pernerova 673/47, Praha 8, 18600, CZ	Forum Media, s.r.o., Ověnecká 380/9, Praha 7, Holešovice, 17000, CZ	22.02.2018
258984	PharmaSwiss SA, Industriestrasse 15a, 6300 Zug, CH	Valeant sp. z o. o. sp.j., Ul. Przemysłowa 2, 35-959 Rzeszów, PL	26.02.2018
266283	PharmaSwiss SA, Industriestrasse 15A, 6300 Zug, CH	Valeant sp. z o. o. sp.j., Ul. Przemysłowa 2, 35-959 Rzeszów, PL	26.02.2018
272608	Economia, a.s., Pernerova 673/47, Praha 8 - Karlín, 18600, CZ	Forum Media, s.r.o., Ověnecká 380/9, Praha 7, Holešovice, 17000, CZ	22.02.2018



Číslo zápisu (111)	Dřívější vlastník (770)	Nynější vlastník (730)	S účinností od (580)
295663	PharmaSwiss SA, Industriestrasse 15a, 6300 Zug, CH	Valeant sp. z o. o. sp.j., Ul. Przemysłowa 2, 35-959 Rzeszów, PL	26.02.2018
299175	OBB stavební materiály, spol. s r.o., Frýdecká 793, Ostrava - Hrabová, 70200, CZ	Kurek Tomáš Mgr., č. p. 259, Pstruží, 73911, CZ	23.02.2018
300034	PharmaSwiss SA, Industriestrasse 15a, 6300 Zug, CH	Valeant sp. z o. o. sp.j., Ul. Przemysłowa 2, 35-959 Rzeszów, PL	26.02.2018
311811	PharmaSwiss SA, Industriestrasse 15A, 6300 Zug, CH	Valeant sp. z o. o. sp.j., Ul. Przemysłowa 2, 35-959 Rzeszów, PL	26.02.2018
315036	FAVEA Plus a.s., Slezská 949/32, Praha 2, 12000, CZ	Helvetia Direct Marketing s.r.o., Hostivařská 133/64, Praha 10, Hostivař, 10200, CZ	27.02.2018
316300	PharmaSwiss SA, Industriestrasse 15a, 6300 Zug, CH	Valeant sp. z o. o. sp.j., Ul. Przemysłowa 2, 35-959 Rzeszów, PL	26.02.2018
319400	PharmaSwiss SA, Industriestrasse 15a, 6300 Zug, CH	Valeant sp. z o. o. sp.j., Ul. Przemysłowa 2, 35-959 Rzeszów, PL	26.02.2018
319920	MULTIMEDIA SOLUTION s.r.o., Drtinova 557/10, Praha 5, Smíchov, 15000, CZ	Grand Real City s.r.o., U Trezorky 921/2, Praha 5, Jinonice, 15800, CZ	26.02.2018
321470	MULTIMEDIA SOLUTION s.r.o., Drtinova 557/10, Praha 5, Smíchov, 15000, CZ	Grand Real City s.r.o., U Trezorky 921/2, Praha 5, Jinonice, 15800, CZ	26.02.2018
331469	PharmaSwiss SA, Industriestrasse 15a, CH-6300 Zug, CH	Valeant sp. z o. o. sp.j., Ul. Przemysłowa 2, 35-959 Rzeszów, PL	26.02.2018
332742	MULTIMEDIA SOLUTION s.r.o., Drtinova 557/10, Praha 5, Smíchov, 15000, CZ	Grand Real City s.r.o., U Trezorky 921/2, Praha 5, Jinonice, 15800, CZ	26.02.2018
332743	MULTIMEDIA SOLUTION s.r.o., Drtinova 557/10, Praha 5, Smíchov, 15000, CZ	Grand Real City s.r.o., U Trezorky 921/2, Praha 5, Jinonice, 15800, CZ	26.02.2018
334895	MULTIMEDIA SOLUTION s.r.o., Drtinova 557/10, Praha 5, Smíchov, 15000, CZ	Grand Real City s.r.o., U Trezorky 921/2, Praha 5, Jinonice, 15800, CZ	26.02.2018
341734	Bernáček Vilém, Bělehradská 1604/29, Praha 2 - Vinohrady, 12003, CZ Hájek Jaroslav, Ve Smečkách 586/8, Praha 1, 11000, CZ	Bernáček Vilém, Bělehradská, Praha 2 - Vinohrady, 12003, CZ	23.02.2018
348443	Dotykačka s.r.o., Plzeňská 3217/16, Praha 5 - Smíchov, 15000, CZ	Dotykačka ČR s.r.o., Plzeňská 3217/16, Praha 5, Smíchov, 15000, CZ	22.02.2018
350989	Cmero Tomáš PhDr., Bočná 1856/22, Trnava, SK	Cmero Tomáš PhDr., Bočná 1856/22, Trnava, SK Holovič Andrej, Ludová 1443/13, Trnava, SK	23.02.2018
351099	Economia, a.s., Pernerova 673/47, Praha 8 - Karlín, 18600, CZ	Forum Media, s.r.o., Ovencecká 380/9, Praha 7, Holešovice, 17000, CZ	22.02.2018
352283	EurAsian Conformity s.r.o., Pod Habrovou 445/3, Praha 5, 15200, CZ	P.E. Certification Services s.r.o., Chotěšovská 680/1, Praha 9, Letňany, 19000, CZ	22.02.2018
352563	Dotykačka s.r.o., Plzeňská 3217/16, Praha 5 - Smíchov, 15000, CZ	Dotykačka ČR s.r.o., Plzeňská 3217/16, Praha 5, Smíchov, 15000, CZ	22.02.2018
354024	Legatio, s.r.o., Náměstí 14. října 1307/2, Praha 5 - Smíchov, 15000, CZ	Trampota Pavel, Alej Svobody 1265/27, Plzeň 1, Severní Předměstí, 32300, CZ	21.02.2018
354216	GALENICA s. r. o., Vrbovská 39, Piešťany, SK	GENERICA, spol. s r. o., Vrbovská 39, 921 01 Piešťany, SK	26.02.2018
354427	Dotykačka s.r.o., Plzeňská 3217/16, Praha 5 - Smíchov, 15000, CZ	Dotykačka ČR s.r.o., Plzeňská 3217/16, Praha 5, Smíchov, 15000, CZ	22.02.2018
354428	Dotykačka s.r.o., Plzeňská 3217/16, Praha 5 - Smíchov, 15000, CZ	Dotykačka ČR s.r.o., Plzeňská 3217/16, Praha 5, Smíchov, 15000, CZ	22.02.2018
355608	HOLS a.s., Zlatnická 6, Praha 1, 11000, CZ	RosenPharma a.s., Levá 489/11, Praha 4, Podolí, 14700, CZ	23.02.2018
355613	HOLS a.s., Zlatnická 6, Praha 1, 11000, CZ	RosenPharma a.s., Levá 489/11, Praha 4, Podolí, 14700, CZ	23.02.2018
359086	Guzsi Jakub Angelo, Malý Koloredov 2377, Frýdek-Místek, 73801, CZ	Mr. Sushito Czech s.r.o., č.p. 6, Lučina, 73939, CZ	22.02.2018
365127	TUZEX services s.r.o., Křižovnická 86/6, Praha 1, Staré Město, 11000, CZ	TUZEX a.s., Pařížská 1076/7, Praha 1, Staré Město, 11000, CZ	27.02.2018

### Změny v údajích o vlastnících ochranných známek

Kapitola obsahuje ochranné známky, u kterých byla v rejstříku ochranných známek vyznačena změna v údajích o vlastnících ve smyslu ustanovení § 27 odst. 2 a 7 zákona č. 441/2003 Sb.

Číslo zápisu (111)	Vlastník (730)	S účinností od (580)
101844	Rothmans of Pall Mall Limited, Route de France 17, 2926 Boncourt, CH	27.02.2018
114092	Jan Becher - Karlovarská Becherovka, a.s., T. G. Masaryka 282/57, Karlovy Vary, 36001, CZ	21.02.2018
155022	Rothmans of Pall Mall Limited, Route de France 17, 2926 Boncourt, CH	27.02.2018
165193	PharmaSwiss SA, Industriestrasse 15a, 6300 Zug, CH	26.02.2018
196240	Starbucks Corporation, 2401 Utah Avenue South, Seattle 98134, WA, US	26.02.2018
196295	Starbucks Corporation, 2401 Utah Avenue South, Seattle 98134, WA, US	26.02.2018
200606	Deva Nutrition a.s., Gen. Klapálka 519, Nové Město nad Metují, 54901, CZ	23.02.2018
205124	Starbucks Corporation, 2401 Utah Avenue South, Seattle 98134, WA, US	26.02.2018
205644	BRF Brasil Foods PTE Limited, 350, Orchar Road #16-04/05/16, Shaw House, 238868, SG	23.02.2018
209796	Rothmans of Pall Mall Limited, Route de France 17, 2926 Boncourt, CH	27.02.2018
214759	Pivovar ZUBR a.s., Komenského 3490/35, Přerov, Přerov I-Město, 75002, CZ	23.02.2018
216613	Pfizer Health AB, Vetenskapsvägen 10, 19190 Sollentuna, SE	22.02.2018
218485	Marková Jana, Prostřední 6340, Zlín, 76001, CZ	27.02.2018
218930	KMOTR - Masna Kroměříž a.s., Hulínská 2286/28, Kroměříž, 76701, CZ	22.02.2018
219221	Knight & Svoboda spol.s r.o., Puškinovo náměstí 493/5, Praha 6, Bubeneč, 16000, CZ	27.02.2018
219335	Ulrych Karel PharmDr., Sluštice č. p. 139, 25084, CZ	22.02.2018
219391	Hokinka Jozef, Petrov 531, 69665, CZ	26.02.2018
219769	TOYO TIRE & RUBBER CO., LTD., 2-2-13 Fujinoki, Itami-shi, Hyogo, JP	27.02.2018
219770	TOYO TIRE & RUBBER CO., LTD., 2-2-13 Fujinoki, Itami-shi, Hyogo, JP	27.02.2018
219772	TOYO TIRE & RUBBER CO., LTD., 2-2-13 Fujinoki, Itami-shi, Hyogo, JP	27.02.2018
222592	Dinas Czech, spol. s r.o., Dolnostuděnská 2861/16, Šumperk, 78701, CZ	27.02.2018
222594	KMOTR - Masna Kroměříž a.s., Hulínská 2286/28, Kroměříž, 76701, CZ	22.02.2018
224823	Jan Becher - Karlovarská Becherovka, a.s., T. G. Masaryka 282/57, Karlovy Vary, 36001, CZ	21.02.2018
225383	MEZ,a.s., č. p. 20, Nedvědice, 59262, CZ	27.02.2018
234987	STEM/MARK, a.s., Smrčkova 2485/4, Praha 8, Libeň, 18000, CZ	23.02.2018
242927	Starbucks Corporation, 2401 Utah Avenue South, Seattle 98134, WA, US	26.02.2018
242928	Starbucks Corporation, 2401 Utah Avenue South, Seattle 98134, WA, US	26.02.2018
247492	Starbucks Corporation, 2401 Utah Avenue South, Seattle 98134, WA, US	26.02.2018
247493	Starbucks Corporation, 2401 Utah Avenue South, Seattle 98134, WA, US	26.02.2018
248302	Starbucks Corporation, 2401 Utah Avenue South, Seattle 98134, WA, US	26.02.2018
248303	Starbucks Corporation, 2401 Utah Avenue South, Seattle 98134, WA, US	26.02.2018
248304	Starbucks Corporation, 2401 Utah Avenue South, Seattle 98134, WA, US	26.02.2018
248414	Starbucks Corporation, 2401 Utah Avenue South, Seattle 98134, WA, US	26.02.2018
249217	Starbucks Corporation, 2401 Utah Avenue South, Seattle 98134, WA, US	26.02.2018
255053	IPT system s.r.o., Jivenská 1273/1, Praha 4, Michle, 14000, CZ	27.02.2018
258984	PharmaSwiss SA, Industriestrasse 15a, 6300 Zug, CH	26.02.2018
264518	STEM/MARK, a.s., Smrčkova 2485/4, Praha 8, Libeň, 18000, CZ	23.02.2018
283269	FADN, s.r.o., U dubu 691/48, Praha 4, Braník, 14700, CZ	27.02.2018
285880	Wine Club s.r.o., Dlouhá 729/37, Praha 1, Staré Město, 11000, CZ	26.02.2018
293394	Livesport s.r.o., Aspira Business Centre, Bucharova 2928/14a, Praha 5, Stodůlky, 15800, CZ	21.02.2018
295324	Zlín Net, a.s., Nad Stráněmi 5656, Zlín, 76005, CZ	22.02.2018
295663	PharmaSwiss SA, Industriestrasse 15a, 6300 Zug, CH	26.02.2018
295853	P & K Restaurace, s.r.o., Orelská 626/18, Praha 10, Vršovice, 10100, CZ	27.02.2018
296424	Starbucks Corporation, 2401 Utah Avenue South, Seattle 98134, WA, US	26.02.2018
296425	Starbucks Corporation, 2401 Utah Avenue South, Seattle 98134, WA, US	26.02.2018
296426	Starbucks Corporation, 2401 Utah Avenue South, Seattle 98134, WA, US	26.02.2018
296427	Starbucks Corporation, 2401 Utah Avenue South, Seattle 98134, WA, US	26.02.2018
296428	Starbucks Corporation, 2401 Utah Avenue South, Seattle 98134, WA, US	26.02.2018
296429	Starbucks Corporation, 2401 Utah Avenue South, Seattle 98134, WA, US	26.02.2018

Číslo zápisu (111)	Vlastník (730)	S účinností od (580)
299086	DIPLOMAT DENTAL s.r.o., Vrbovská cesta 17, Piešťany, 92101, SK	26.02.2018
299166	Jan Becher - Karlovarská Becherovka, a.s., T. G. Masaryka 282/57, Karlovy Vary, 36001, CZ	21.02.2018
299167	Jan Becher - Karlovarská Becherovka, a.s., T. G. Masaryka 282/57, Karlovy Vary, 36001, CZ	21.02.2018
299378	Buchel Miroslav Ing., Boloňská 602/3, Praha 10, Horní Měcholupy, 10900, CZ	21.02.2018
299402	U.T.C., spol. s r.o., Zděbradská 94, Říčany, Jazlovice, 25101, CZ	26.02.2018
299404	U.T.C., spol. s r.o., Zděbradská 94, Říčany, Jazlovice, 25101, CZ	26.02.2018
299924	CELIMED s.r.o., Sociální péče 3487/5a, Ústí nad Labem, Severní Terasa, 40011, CZ	22.02.2018
300034	PharmaSwiss SA, Industriestrasse 15a, 6300 Zug, CH	26.02.2018
300229	WOOD WINDOOR, spol. s r.o., Karásek 2245/1f, Brno, Řečkovice, 62100, CZ	22.02.2018
300237	CELIMED s.r.o., Sociální péče 3487/5a, Ústí nad Labem, Severní Terasa, 40011, CZ	22.02.2018
300383	Internet Info, s.r.o., Milady Horákové 116/109, Praha 6 - Hradčany, 16041, CZ	21.02.2018
300384	Internet Info, s.r.o., Milady Horákové 116/109, Praha 6 - Hradčany, 16041, CZ	21.02.2018
300529	ROKOSPOL a.s., Krakovská 1346/15, Praha 1, Nové Město, 11000, CZ	22.02.2018
301754	AXXOS hotel & spa management s.r.o., U dubu 691/48, Praha 4, Braník, 14700, CZ	27.02.2018
301852	Internet Info, s.r.o., Milady Horákové 116/109, Praha 6 - Hradčany, 16041, CZ	21.02.2018
302093	Internet Info, s.r.o., Milady Horákové 116/109, Praha 6 - Hradčany, 16041, CZ	21.02.2018
302340	Internet Info, s.r.o., Milady Horákové 116/109, Praha 6 - Hradčany, 16041, CZ	21.02.2018
302608	Internet Info, s.r.o., Milady Horákové 116/109, Praha 6 - Hradčany, 16041, CZ	21.02.2018
303044	Balko Ján, Bubenská 576/21, Praha 7, 17000, CZ	27.02.2018
303045	Balko Ján, Bubenská 576/21, Praha 7, 17000, CZ	27.02.2018
304270	Internet Info, s.r.o., Milady Horákové 116/109, Praha 6 - Hradčany, 16041, CZ	21.02.2018
304772	Internet Info, s.r.o., Milady Horákové 116/109, Praha 6 - Hradčany, 16041, CZ	21.02.2018
308264	Livesport s.r.o., Aspira Business Centre, Bucharova 2928/14a, Praha 5, Stodůlky, 15800, CZ	21.02.2018
309846	Starbucks Corporation, 2401 Utah Avenue South, Seattle 98134, WA, US	26.02.2018
316300	PharmaSwiss SA, Industriestrasse 15a, 6300 Zug, CH	26.02.2018
317431	Internet Info, s.r.o., Milady Horákové 116/109, Praha 6 - Hradčany, 16041, CZ	21.02.2018
317555	Starbucks Corporation, 2401 Utah Avenue South, Seattle 98134, WA, US	26.02.2018
319400	PharmaSwiss SA, Industriestrasse 15a, 6300 Zug, CH	26.02.2018
320877	Diera Benedikt Reinhold Ing., Matoušova 1552/18, Praha 5, Smíchov, 15000, CZ	21.02.2018
321496	Starbucks Corporation, 2401 Utah Avenue South, Seattle 98134, WA, US	26.02.2018
322984	BOHEMIAN VENTURES, spol.s r.o., Nádražní 896/30, Praha 5, Smíchov, 15000, CZ	21.02.2018
323109	BOHEMIAN VENTURES, spol.s r.o., Nádražní 896/30, Praha 5, Smíchov, 15000, CZ	21.02.2018
323966	AXXOS hotel & spa management s.r.o., U dubu 691/48, Praha 4, Braník, 14700, CZ	27.02.2018
324812	Hotel U Krále Karla, a.s., U dubu 691/48, Praha 4, Braník, 14700, CZ	27.02.2018
326955	BOHEMIAN VENTURES, spol.s r.o., Nádražní 896/30, Praha 5, Smíchov, 15000, CZ	21.02.2018
330515	RETRO - Inter s.r.o., U dubu 691/48, Praha 4, Braník, 14700, CZ	27.02.2018
331343	Rothmans of Pall Mall Limited, Route de France 17, 2926 Boncourt, CH	27.02.2018
331469	PharmaSwiss SA, Industriestrasse 15a, CH-6300 Zug, CH	26.02.2018
338469	Starbucks Corporation, 2401 Utah Avenue South, Seattle 98134, WA, US	26.02.2018
340644	ABV klima s.r.o., Oderská 333/5, Praha 9, Čakovice, 19600, CZ	26.02.2018
344322	Livesport s.r.o., Aspira Business Centre, Bucharova 2928/14a, Praha 5, Stodůlky, 15800, CZ	21.02.2018
344894	Starbucks Corporation, 2401 Utah Avenue South, Seattle 98134, WA, US	26.02.2018
351101	Starbucks Corporation, 2401 Utah Avenue South, Seattle 98134, WA, US	26.02.2018
351145	Starbucks Corporation, 2401 Utah Avenue South, Seattle 98134, WA, US	26.02.2018
353506	Livesport s.r.o., Aspira Business Centre, Bucharova 2928/14a, Praha 5, Stodůlky, 15800, CZ	21.02.2018
354537	Starbucks Corporation, 2401 Utah Avenue South, Seattle 98134, WA, US	26.02.2018
358405	Livesport s.r.o., Aspira Business Centre, Bucharova 2928/14a, Praha 5, Stodůlky, 15800, CZ	21.02.2018
358887	Rothmans of Pall Mall Limited, Route de France 17, 2926 Boncourt, CH	27.02.2018
362090	PRUKON s.r.o., Jateční 169, Zlín, Prštné, 76001, CZ	23.02.2018
362657	Wine Club s.r.o., Dlouhá 1924/729/37, Praha 1, Staré Město, 11000, CZ	26.02.2018

### Ostatní rozhodné údaje a úřední opravy

Kapitola zahrnuje zejména přetřídění seznamu výrobků a služeb v návaznosti na mezinárodní zápis, opravu chyb ve formulaci, přepisů a zjevných nesprávností za účelem uvedení do souladu se skutečností. V této kapitole jsou zveřejňovány jen takové údaje, které nemohou být zveřejněny spolu se zveřejněním přihlášky nebo se zápisem ochranné známky. Dále kapitola obsahuje důležitá úřední sdělení.

(11) **305574**

(21) PV 2014-280

Patent č. 305574 (PV2014-280), jehož zánik byl publikován dne 8.11.2017 ve Věstníku č. 45/2017, zůstává nadále v platnosti.

---

(97) **EP 2326329**

U Evropského patentu č. 2326329 nebyl publikován zánik, proto zůstává nadále v platnosti.

---