

Číselné INID kódy pro označování bibliografických dat technických řešení

INID Codes for the identification of bibliographic data of technical solutions

(Standard WIPO ST. 9 a ST. 80)

(11)	číslo patentu/zápisu/osvědčení	(11)	Number of the patent/registration/certification
(15)	datum zápisu průmyslového vzoru	(15)	Industrial design registration date
(21)	číslo přihlášky/žádosti	(21)	.Application number
(22)	datum podání přihlášky/žádosti	(22)	Date of application filling
(23)	údaje o výstavní prioritě	(23)	Exhibition priority data
(28)	počet průmyslových vzorů	(28)	Number of industrial designs included in the application
(31)	číslo prioritní přihlášky	(31)	Number of priority application
(32)	datum podání prioritní přihlášky	(32)	Filling date of priority application
(33)	země priority	(33)	Priority country
(40)	datum zveřejnění přihlášky vynálezu	(40)	Date of publication of patent application
(45)	datum zveřejnění zapsaného průmyslového vzoru	(45)	Publication date of the registered industrial design
(47)	datum zveřejnění udělení patentu a zápisu užitého vzoru, datum zápisu užitého vzoru, datum oznámení udělení evropského patentu v Evropském patentovém věstníku	(47)	Publication date of patent granting and publication date of utility model registration, registration date of utility model, publication date of European patent granting in the European patent bulletin
(51)	mezinárodní patentové třídění/Locarnské třídění průmyslových vzorů	(51)	International Patent Classification/ Locarno Classification for Industrial Designs
(54)	Název	(54)	Title
(55)	vyobrazení průmyslového vzoru	(55)	Reproduction of the industrial design
(57)	Anotace	(57)	Abstract
(68)	číslo základního patentu	(68)	Number of the basic patent
(71)	označení přihlašovatele/žadatele	(71)	Applicant
(72)	označení původce	(72)	Inventor
(73)	označení majitele/vlastníka	(73)	Owner
(74)	označení zástupce	(74)	Attorney's name and address
(86)	číslo mezinárodní přihlášky	(86)	International application number
(87)	číslo mezinárodního zveřejnění	(87)	International publication number
(92)	datum a číslo první registrace přípravku pro Českou republiku	(92)	Date and number(s) of the first authorization to market the product in the CZ
(93)	datum, číslo a země první registrace přípravku v rámci Společenství	(93)	Date, number(s) and country of the first authorization to market the product in the EEC
(94)	doba platnosti osvědčení	(94)	Term of certification validity
(95)	označení a typ přípravku	(95)	Name of the product and product type
(96)	datum podání a číslo evropské patentové přihlášky	(96)	European patent application filling date and number
(97)	datum zveřejnění a číslo zveřejnění evropské patentové přihlášky v Evropském patentovém věstníku	(97)	European patent application publication date and publication number in the European patent bulletin

Číselné INID kódy pro označování bibliografických dat ochranných známek

INID codes and minimum required for the identification of bibliographic data relating to marks

(Standard WIPO ST.60)

(111)	Číslo zápisu ochranné známky (registrace)	(111)	Number of registration
(151)	Datum zápisu ochranné známky	(151)	Date of the registration
(210)	Číslo přihlášky ochranné známky (spisu)	(210)	Number of the application
(220)	Datum podání přihlášky	(220)	Date of filing of the application
(320)	Datum vzniku práva přednosti	(320)	Date of the first application
(442)	Datum zveřejnění přihlášky po průzkumu	(442)	Date of the publication of the examined application
(450)	Datum zveřejnění zápisu ochranné známky ve Věstníku	(450)	Date of publication of the registration
(510)	Seznam výrobků a služeb	(510)	List of goods and/or services
(511)	Číslo třídy výrobků a služeb	(511)	Number of the class of goods and/or services
(526)	Omezení rozsahu ochrany o prvek	(526)	Disclaimer
(540)	Znění nebo vyobrazení ochranné známky	(540)	Reproduction of the mark
(551)	Kolektivní ochranná známka	(551)	Collective mark
(554)	Prostorová ochranná známka	(554)	Three-dimensional mark
(558)	Ochranná známka tvořená pouze barvou nebo kombinací barev	(558)	Mark consisting exclusively of one or several colours
(580)	Datum zápisu jakékoliv transakce v souvislosti s přihláškou nebo zápisem ochranné známky do rejstříku, např. změna majitele, změna jména nebo adresy, vzdání se práv k ochranné známce atd. (účinnost)	(580)	Date of recording of any kind of transaction in respect of applications or registrations (e.g. change in ownership, change in name or address, renunciation, termination of protection)
(591)	Údaje o barevnosti ochranné známky	(591)	Information concerning colour claimed
(730)	Přihlašovatel/vlastník ochranné známky	(730)	The applicant or the holder of the mark
(740)	Zástupce	(740)	Name and address of the representative
(770)	Jméno a adresa dřívějšího přihlašovatele nebo vlastníka (v případě změny vlastnictví)	(770)	Name and address of the previous applicant or holder (in case of change in ownership)
(791)	Jméno a adresa nabyvatele licence	(791)	Name and address of the licensee
(793)	Podmínky a omezení licence	(793)	Indication of conditions and/or restrictions under the license
(800)	Mezinárodní zápis ochranné známky	(800)	International registration

Kódy pro kódování záhlaví oznámení publikovaných ve Věstníku

(Standard WIPO ST. 17)

BB9A	zveřejněné přihlášky vynálezů	MK1K	zánik užitého vzoru uplynutím doby platnosti
FG1K	zapsané užité vzory	MK4A	zánik patentů uplynutím doby platnosti
FG4A	udělené patenty	MK4F	zánik autorských osvědčení uplynutím doby platnosti
FG4Q	zapsané průmyslové vzory	MK4Q	zánik průmyslového vzoru uplynutím doby ochrany
LD3K	částečný výmaz užitého vzoru	MM4A	zánik patentů pro nezaplacení ročních poplatků
LD4Q	částečný výmaz průmyslového vzoru	MM4F	zánik autorských osvědčení pro nezaplacení ročních poplatků
MA4A	zánik patentu vzdáním se	ND1K	prodloužení platnosti užitého vzoru
MA4F	zánik autorských osvědčení vzdáním se	ND4Q	obnova doby ochrany průmyslového vzoru
MC3K	výmaz užitého vzoru	PA4A	změna autorského osvědčení na patent
MC4A	zrušení patentu	PC9A	změna dispozičního práva k vynálezu
MC4F	zrušení autorského osvědčení	PD1K	převod práv a ostatní změny majitelů užitého vzoru
MC4Q	výmaz průmyslového vzoru	PD4A	převod práv a ostatní změny majitelů patentů
MH1K	zánik užitého vzoru vzdáním se	PD4Q	převod práv a ostatní změny vlastníků průmyslových vzorů
MH4A	částečné zrušení patentu	QA9A	nabídka licence
MH4F	částečné zrušení autorského osvědčení	SB4A	zapsané patenty do rejstříku po odtajnění
MH4Q	zánik průmyslového vzoru vzdáním se	SB4F	zapsaná autorská osvědčení do rejstříku po odtajnění

Opravy Změny Různé

Opravy u přihlášek vynálezů s žádostí o udělení patentu

HA9A	jmenování vynálezce		
HB9A	oprava jmen	HG9A	oprava chyb v třídění
HC9A	změna jmen	HH9A	oprava nebo změna všeobecně
HD9A	oprava adres	HK9A	tiskové chyby v úředních věstnících
HE9A	změna adres		
HF9A	oprava dat		

Opravy ochranných dokumentů

Patenty	autorská osvědčení	užité vzory	průmyslové vzory	
TA4A	TA4F	TA1K	TA4Q	jmenování vynálezce
TB4A	TB4F	TB1K	TB4Q	oprava jmen
TC4A	TC4F	TC1K	TC4Q	změna jmen
TD4A	TD4F	TD1K	TD4Q	oprava adres
TE4A	TE4F	TE1K	TE4Q	změna adres
TF4A	TF4F	TF1K	TF4Q	oprava dat
TG4A	TG4F	TG1K	TG4Q	oprava chyb v třídění
TH4A	TH4F	TH1K	TH4Q	oprava nebo změna všeobecně
TK9A	TK9F	TK1K	TK4Q	tiskové chyby v úřed. věstnících

Kódy pro označování zemí a mezinárodních organizací použité ve věstníku

AT	Rakousko
BE	Belgie
BS	Bahamy
CH	Švýcarsko
CL	Chile
CN	Čína
CY	Kypr
CZ	Česká republika
DE	Spolková republika Německo
DK	Dánsko
ES	Španělsko
FR	Francie
GB	Velká Británie
IE	Irsko
JP	Japonsko
KR	Korejská republika
MC	Monako
MT	Malta
NL	Nizozemsko
PL	Polsko
SE	Švédsko
SK	Slovensko
US	Spojené státy americké

Kódy pro označování států USA použité ve věstníku

CA	California
DE	Delaware
GA	Georgia
IL	Illinois
MI	Michigan
MO	Missouri
NC	North Carolina

BB9A

Zveřejněné přihlášky vynálezů - přehled podle čísel přihlášek

Dále uvedené přihlášky vynálezů byly zveřejněny dnem, uvedeným ve Věstníku podle zákona č. 527/1990 Sb., o vynálezech a zlepšovacích návrzích, ve znění pozdějších předpisů, a jsou k dispozici v patentové knihovně Úřadu průmyslového vlastnictví, Antonína Čermáka 2a, 160 68, Praha 6.

(21)	(51)	(21)	(51)	
2016-211	H 01 L 35/30 (2006.01)	2016-222	C 07 J 9/00 (2006.01)	
2016-213	F 02 M 35/104 (2006.01)	2016-245	A 01 M 1/06 (2006.01)	
2016-216	B 26 D 1/01 (2006.01)	2016-460	F 04 D 29/18 (2006.01)	
2016-217	G 01 J 5/60 (2006.01)	2016-528	A 01 K 61/10 (2017.01)	
2016-218	C 10 L 5/06 (2006.01)	2016-529	E 05 B 35/14 (2006.01)	
2016-219	G 04 G 21/04 (2013.01)	2016-603	C 23 C 14/54 (2006.01)	
2016-220	C 08 L 23/12 (2006.01)	2017-376	B 21 D 22/02 (2006.01)	

Zveřejněné přihlášky vynálezů - řazené podle MPT

- (51) **A01K 61/10** (2017.01)
A01K 61/00 (2017.01)
- (21) **2016-528**
- (71) Jihočeská univerzita v Českých Budějovicích, Fakulta rybářství a ochrany vod, Vodňany, CZ
- (72) Polícar Tomáš doc. Ing., Ph.D., Strakonice, CZ
Vaniš Jaroslav, Žleby, CZ
- (54) **Zařízení pro průmyslový chov vodních živočichů**
- (22) 01.09.2016
- (57) Zařízení pro průmyslový chov vodních živočichů zahrnující odchovnou nádrž (2) a stěnu (3), přičemž je vybaveno distributorem (4) a potrubními rozvody (9) pro přívod stlačeného vzduchu (7) do vodního media a pro vytváření proudění (8). Zařízení pro průmyslový chov vodních živočichů stěna (3) dále obsahuje alespoň jeden posuvný prostředek (1) pevně spojený alespoň v jednom místě se stěnou (3) pro ovladatelný posuv stěny (3) zajišťující regulování intenzity proudění (8) vodního media a/nebo proudů vzduchu (7) v odchovné nádrži (2) prostřednictvím vypnutí, prohnutí nebo povelu stěny (3).

provedení implozní pušky, z nichž jedno je navíc opatřeno volným pístem (4) a další obsahují pouze volný píst (4), který je doplněn vakuovou pumpou (13) se sacím a výfukovým ventilem (10, 11) nebo vakuovou pumpou (14) s rezervací chodu.

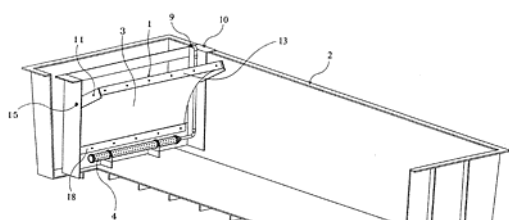
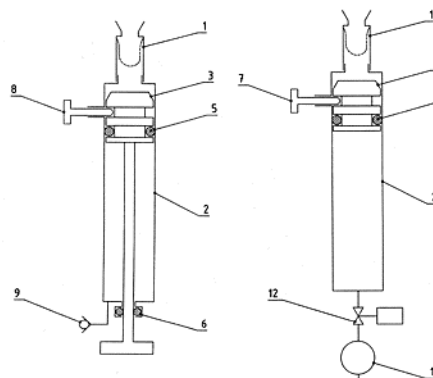

- (51) **A01M 1/06** (2006.01)
A01M 5/02 (2006.01)
- (21) **2016-245**
- (71) Jan Jiří Ing., Mnichovice, CZ
- (72) Jan Jiří Ing., Mnichovice, CZ
- (54) **Vakuová implozní puška**
- (22) 28.04.2016
- (57) Vakuová implozní puška obsahující lapač (1), válec (2), píst (3) s táhlem opatřený těsněním (5) pístu a aretaci (8) pístu s táhlem umístěnou v horní úvrati. Válec (2) je opatřen těsněním (6) táhla a k uzavřenému prostoru vymezenému pístem (3) s táhlem a válcem (2) je připojen zpětný ventil (9), pro odvětrání prostoru válce (2) pod pístem (3) s táhlem při pomocném zdvihu pístu (3) s táhlem do spodní úvrati a pro uzavření tohoto prostoru při následném opačném pohybu pístu (3) s táhlem pro vytvoření vakua v tomto prostoru. Obdobným způsobem pracují i další

- (51) **B21D 22/02** (2006.01)
B21D 37/16 (2006.01)
B22C 3/00 (2006.01)
C10M 155/02 (2006.01)
- (21) **2017-376**
- (71) HYUNDAI STEEL COMPANY, Incheon, 401-712, KR
- (72) Shin Nam-Kyu, Busan 611-751, KR
Nam Seung-Man, Seoul, 143-762, KR
Lee Myeong-Jin, Gyeonggi-do, 423-796, KR
Kim Yun-Tae, Chungcheongnam-do, 343-060, KR
- (54) **Zařízení pro lisování za tepla a způsob zabraňování přilepování plátování k formě**
- (22) 15.12.2014
- (57) Zařízení pro lisování za tepla zahrnuje zápusťku (10), do které je vložen ohřátý plátovaný materiál (100), vložený plátovaný materiál se lisuje a vylisovaný se rychle ochlazuje, ještě když je umístěn v zápusťce. Předtím než je plátovaný materiál stlačen, je na povrchu zápusťky (10) vytvořena vrstva (200) proti přilepování, která je ve styku s plátovaným materiálem (100).
- (74) PATENTSERVIS Praha a.s., Na Podkovce 281/10, Praha 4, 14700

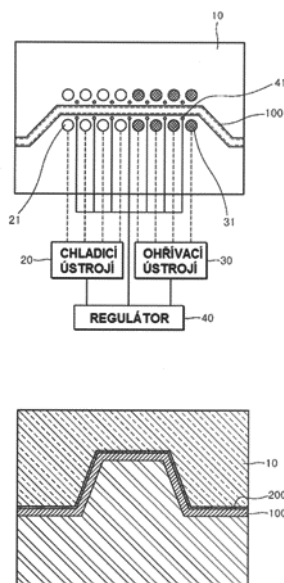

- (51) **B26D 1/01** (2006.01)
B26D 1/28 (2006.01)
B26D 1/29 (2006.01)

(21) **2016-216**

- (71) Hýža Miroslav, Vítkov, CZ
(72) Hýža Miroslav, Vítkov, CZ

(54) **Způsob řezání pancéřové tlakové hadice obsahující minimálně jednu vrstvu kovového výpletu a zařízení k jeho realizaci**

(22) 14.04.2016

(57) Způsob řezání spočívá v tom, že do hadice (9) jsou kolmo vtačovány řezné nože (1) s úhlem břitu až 60°, tak že jejich místa řezu leží v rovině kolmé na podélnou osu hadice (9), a to za otáčení řezných nožů (1) a/nebo hadice (9). Zařízení k realizaci způsobu obsahuje několik řezných nožů (1) uchycených po obvodu hadice (9), které svírají hadici (9) tak, že jejich místa řezu leží v rovině kolmé na podélnou osu hadice (9). Na každý řezný nůž (1) je vyvozen přítlak. Hadice (9) je v místě řezu opatřena do ní vsunutým trnem (12). Hadice (9) a/nebo řezné nože (1) se otáčejí.

(74) Ing. Pavel Nádvořík s.r.o., Sokola Tůmy 1099/1, Ostrava - Mariánské Hory, 70900

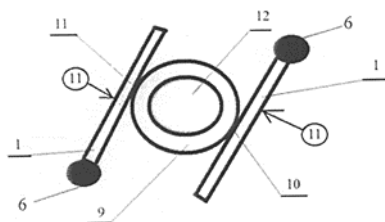

- (51) **C07J 9/00** (2006.01)
A61K 31/575 (2006.01)

(21) **2016-222**

- (71) Zentiva, k.s., Praha 10 - Dolní Měcholupy, CZ
(72) Obadalová Iva, Praha 6, CZ
Dammer Ondřej, Hostivice, CZ
Krejčík Lukáš, Praha 9 - Vinohř, CZ

(54) **Pevné formy solí obeticholové kyseliny**

(22) 15.04.2016

(57) Pevné formy solí obeticholové kyseliny vzorce I, chemickým názvem (3 α ,5 β ,6 α ,7 α)-6-ethyl-3,7-dihydroxycholelan-24-ové kyseliny, s alkalickým kovem, kovem alkalických zemin, organickou kyselinou nebo aminem, způsob jejich přípravy a jejich použití pro výrobu farmaceutické

kompozice. Tyto pevné formy mohou být s výhodou použity pro zvýšení čistoty obeticholové kyseliny, pro přípravu amorfů a také přímo pro výrobu farmaceutické kompozice. Obeticholová kyselina je semisyntetickým analogem žlučových kyselin s agonistickým účinkem na farnesoid X receptor (FXR). Je určena pro léčbu jaterních onemocnění, např. primární biliární cirhózy (PBC), nealkoholické steatohepatitidy (NASH) nebo primární sklerozující cholangitidy (PSC).

(74) Rott, Růžička & Guttman Patentové, známkové a advokátní kanceláře, Ing. Jana Fuchsová, Vinohradská 37, Praha 2, 12000

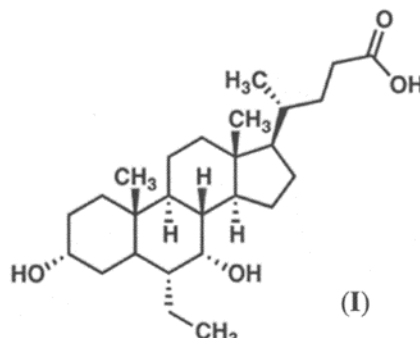

- (51) **C08L 23/12** (2006.01)

(21) **2016-220**

(71) Technická univerzita v Liberci, Ústav pro nanomateriály, pokročilé technologie a inovace, Odd. progresivních technologií, Liberec I - Staré Město, CZ

- (72) Habr Jiří Ing., Železný Brod, CZ
Seidl Martin Ing., Hradec Králové, CZ
Bobek Jiří Ing., Ph.D., Liberec 14, CZ

(54) **Polymerní kompozit s částicovým plnivem rostlinného původu**

(22) 15.04.2016

(57) Polymerní kompozit se syntetickou polymerní maticí a částicovým plnivem rostlinného původu pro výrobu plastových dílů obsahuje od 62,5 do 91 hmotnostních % polypropylenu (PP), 5 až 30 hmotnostních % částicového plniva rostlinného původu (o velikosti od 0,1 do 0,6 mm) a 4 až 7,5 hmotnostních % aditiva na bázi maleinanhydridu, jehož dávkování musí splňovat pravidlo $3,35 + (NP \cdot 0,133) = A$ [%], kde „NP“ je hmotnostní procentuální obsah rostlinného částicového plniva v kompozitu a „A“ znamená hmotnostní procentuální obsah aditiva na bázi maleinanhydridu.

(74) RETROPATENT s.r.o., Mgr. Kamil Kolátor, Dobiášova 1246/29, Liberec VI, 46006

- (51) **C10L 5/06** (2006.01)

C10L 5/44 (2006.01)

F26B 5/14 (2006.01)

B02C 21/00 (2006.01)

(21) **2016-218**

- (71) SAVERBRIK - závod beta s.r.o., Odolena Voda, CZ
(72) Vágner David, Odolena Voda, CZ
Boček František, Předměřice nad Labem, CZ

(54) **Postup výroby pelet, briket a dalších výrobků určených ke spalování**

(22) 14.04.2016

(57) Je popsán postup výroby pelet, briket a dalších výrobků určených ke spalování, při kterém je sušárna (2) doplněna desintegrátorem (3). Vynášecí a dávkovací dopravník (1) přivádí část pilin do sušárny (2) a zbytek do desintegrátoru (3). V desintegrátoru (3) se drcená složka v komoře desintegrátoru (3) sráží a naráží na rotující části zařízení. Vznikající teplo a pohyb zahřívají drcenou složku, přičemž dochází k uvolnění vody, která je z desintegrátoru (3) odváděna ve formě páry. Vysušená drcená složka vycházející z desintegrátoru (3) se ve výhodném provedení smíchá s pilinami ze sušárny (2) v míchacím zásobníku (4)

v poměru 25 až 98 % obj. ve prospěch drcené složky a smíchaná hmota se přivádí do lisu (5).

- (74) RETROPATENT s.r.o., Mgr. Kamil Kolátor, Dobiášova 1246/29, Liberec, VI-Rochlice, 46006

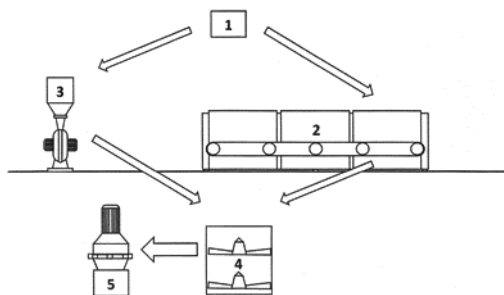

- (51) **C23C 14/54** (2006.01)
C23C 14/32 (2006.01)
C23C 14/34 (2006.01)
C23C 14/22 (2006.01)

(21) **2016-603**

- (71) Fyzikální ústav AV ČR, v.v.i., Praha 8 - Libeň, CZ
(72) Olejníček Jiří RNDr., Ph.D., Praha 4 - Modřany, CZ
Šmíd Jiří Ing., Praha 4, CZ
Hubička Zdeněk Mgr., Ph.D., Praha 5 - Hlubočepy, CZ
Adámek Petr doc. PaedDr., Ph.D., České Budějovice 5, CZ
Čada Martin Mgr., Ph.D., Praha 9, CZ
Kment Štěpán Ing., Ph.D., Olomouc, CZ

- (54) **Způsob řízení rychlosti depozice tenkých vrstev ve vakuovém vícetryskovém plazmovém systému a zařízení k provádění tohoto způsobu**

(22) 27.09.2016

- (57) Způsob řízení rychlosti depozice tenkých vrstev ve vakuovém vícetryskovém plazmovém systému využívajícím plazmochemické reakce v aktivní zóně generovaného výboje a tvořeném alespoň jednou řadou plazmatických trysek (4), jejichž pracovní trubice (42) jsou zakončeny dutou katodou (44), jejíž ústí je ustaveno v blízkosti horní plochy nosné soupravy (2) s uloženým substrátem (3), kde podstata řešení spočívá v tom, že při depozici tenké vrstvy na substrát (3) je pro samostatném zapálení výbojů v každé plazmové trysce (4) a při řízení jejich parametrů prostřednictvím vnějších zdrojů (6) napětí je teplota každé duté katody (44) bezkontaktně monitorována vlastním pyrometrem (8) a na základě vyhodnocení naměřených hodnot teploty a nastavených parametrů výboje je pomocí řídicí jednotky (9) regulován efektivní proud v každé z plazmatických trysek (4) tak, aby depoziční rychlosti všech dutých katod (44) plazmatických trysek (4) byly shodné. Podstatou vynálezu je rovněž zařízení k provádění způsobu řízení rychlosti depozice.

- (74) Ing. Petr Soukup, Vídeňská 8, Olomouc, 77200

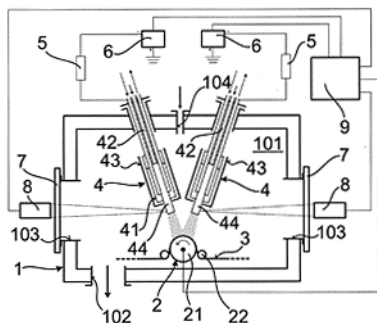

- (51) **E05B 35/14** (2006.01)
E05B 29/10 (2006.01)
E05B 29/00 (2006.01)
E05B 19/02 (2006.01)

(21) **2016-529**

- (71) UrbanAlps Czech s.r.o., Praha 1, CZ
(72) Holda Jiří Ing., Jaroměř, CZ

- (54) **Klíč k ovládání zámku s cylindrickou vložkou a zámek k ověření autorizace tohoto klíče**

(22) 01.09.2016

- (57) Těleso jeho dřívku (10) klíče je alespoň v části své délky tvořeno dutým, částečně uzavřeným profilem, jehož vnější zaoblená plocha (16) je vytvarována pro otáčení klíče v dutině zámku a současně nahrazuje vnější válcovou plochu vložky zámku (1) odebranou pro vytvoření klíčové dutiny, přičemž alespoň v koncové části (12) příčného průřezu (10) je vytvořena otevřená dutina obsahující kódovou konfiguraci pro zasunutí ramene ověřovacího segmentu (5) zámku. Obsahuje alespoň jednu cylindrickou vložku (1). V tělese vložky (1) je v její vnější podélné drážce situována odpružená blokovácí lišta (3) zámku, která je dotlačována k vnitřní ploše pouzdra (2) a je uzpůsobena pro zasouvání do natáčecích ověřovacích segmentů (5), které jsou uspořádány za sebou v podélné ose vložky (1) na čepu ve vložce (1) a umístěny v příčných výřezech (6) po délce vložky (1). Tyto ověřovací segmenty (5) jsou v případě nesprávného kódování klíče (11) v zablokovaném funkčním stavu v poloze zabraňující zasunutí blokovácí lišty (3) do drážky (23) ve vložce (1), a tedy otočení vložky (1) uvnitř pouzdra (2) zámku, zatímco v odblokovaném stavu v případě správného kódování klíče (11) jsou ve funkční poloze umožňující pohyb blokovácí lišty (3) ve směru do drážky (23) ve vložce (1) a tedy otočení vložky (1) uvnitř pouzdra (2) zámku. Ověřovací segmenty (5) zasahují do dutiny klíče (11), čímž umožňují dosažení kontaktu s kódovacími dráhami (9) nebo kanály (18) v klíči (11).

- (74) Reichel & kol., patentová kancelář, Ing. Pavel Reichel, Záhřebská 30, Praha 2, 12000

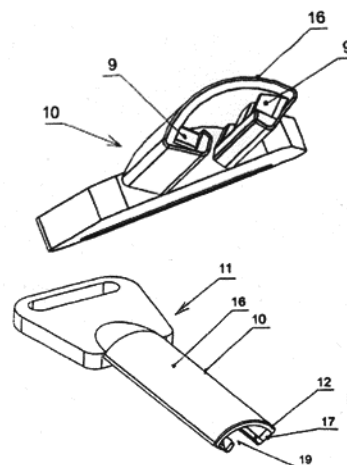

připojeno do vzduchové komory (64, 65, 6401, 6407), v níž plnicí vzduch expanduje a na kterou je připojen vzduchovod/vzduchovody (103), který/které prostřednictvím izolačního tělesa (112) ústí do plnicího kanálu (111) vytvořeného v příslušné hlavě (21, 31, 41, 51). Světlý průřez vzduchovodu (103) se ve směru k příslušné hlavě zmenšuje a mění tvar z kruhového průřezu do oválného průřezu (S1) před koncem vzduchovodu (103), kde na něho navazuje plnicí kanál (111), jehož první část je vytvořena v izolačním tělese (112) uloženém mezi příslušným vzduchovodem (103) a hlavou (21, 31, 41, 51) válce (2, 3, 4, 5) a který se plynule zmenšuje až do dosažení minimálního oválného průřezu (S2) vytvořeného v plnicím kanálu za izolačním tělesem (112) v hlavě (21, 31, 41, 51) válce (2, 3, 4, 5) nebo v izolačním tělese (112) samém. Za tímto minimálním oválným průřezem (S2) se průřez plnicího kanálu (111) plynule zvětšuje až do oválného průřezu (S3) v blízkosti vstupu do spalovacího prostoru (113), a dále do většího průřezu pro sedla (110) sacích ventilů (106) sprážených s vačkovým rozvodem.

(74) Ing. Dobroslav Musil, patentová kancelář, Zábrdovická 11, Brno, 61500

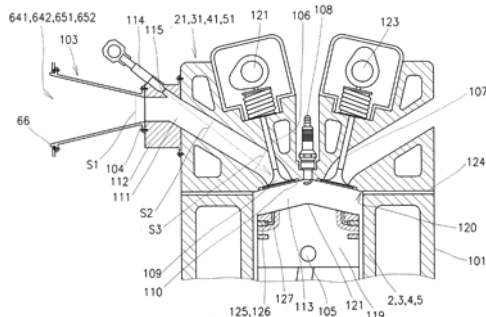
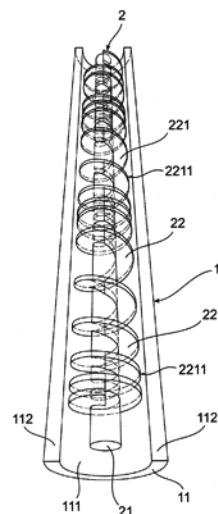

(51) **F04D 29/18** (2006.01)
F04B 19/12 (2006.01)
F04D 3/02 (2006.01)
F04D 29/66 (2006.01)

(21) **2016-460**

(71) Vysoké učení technické v Brně, Brno, CZ

ASIO, spol. s r.o., Brno, Horní Heršpice, CZ

ČKD Blansko Engineering, a.s., Blansko, CZ

(72) Pochylý František prof. Ing., CSc., Brno, CZ

Fialová Simona doc. Ing., Ph.D., Brno, CZ

Havlásek Michal Ing., Brno, CZ

Mikulášek Josef Ing., Skalnice nad Svitavou, CZ

Kramerová Nina Ing., Brno, CZ

(54) **Hydraulický stroj na principu Archimedova šroubu**

(22) 29.07.2016

(57) Hydraulický stroj na principu Archimedova šroubu sestávající ze statoru (1), rotoru (2) a dalších jednotek a konstrukčních dílů, kde stator (1) je tvořen průtočným tělesem (21), které má buď průřez ve tvaru shora otevřeného žlabu nebo ve tvaru uzavřené trubky, a rotor (2) sestává z nosného hřídele (21), jehož povrch je v podstatě po celé délce opatřen jednoduchou nebo vícechodou šnekovnicí (22), jejíž obalová křivka je válcová nebo kuželová nebo je tvořena kombinací plynule na sebe navazujících kuželové a válcové plochy. Podstatou vynálezu je, že šnekovnice (22) je opatřena nerovnoměrným chaoticky se měnícím stoupáním závitů mezi jejími jednotlivými listy (221), kde pro krajní meze měnitelné velikosti vzdálenosti (H) mezi výstupními hranami (2211) listů (221) vzhledem k srovnatelné teoretické hodnotě stoupání (S) pravidelné šnekovnice (22) tvořené stejným počtem závitů na dané délce rotoru (2) platí vztahy $H_{\min} = s - 1/3 s$, $H_{\max} = s + 1/3 s$, přičemž pro mezní hodnoty volitelného úhlu (β) sklonu šnekovnice (22) vzhledem k srovnatelné teoretické hodnotě ($\beta_{\text{prům}}$) sklonu pravidelné šnekovnice (22) platí vztahy $\beta_{\min} = \beta_{\text{prům}} - 1/3 \beta_{\text{prům}}$, $\beta_{\max} = \beta_{\text{prům}} + 1/3 \beta_{\text{prům}}$.

(74) Ing. Petr Soukup, patentový zástupce, Vídeňská 8, Olomouc, 77200

(51) **G01J 5/60** (2006.01)
G01J 5/52 (2006.01)
G01J 5/54 (2006.01)
G01N 25/00 (2006.01)

(21) **2016-217**

(71) Západočeská univerzita v Plzni, Plzeň, CZ

(72) Honner Milan doc. Ing., Ph.D., Holýšov, CZ

Skála Jiří Ing., Ph.D., Lině, CZ

(54) **Bezkontaktní měření teplotních polí s využitím termografické barvy**

(22) 14.04.2016

(57) Řešení se týká způsobu bezkontaktního měření teplotních polí s využitím termografické barvy, který se provádí tak, že na měřený povrch je nanášena referenční termografická barva se známou emisivitou ϵ_1 a radiometricky jsou termovizní kamerou měřeny intenzity infračerveného záření I1, I2 a I3 z oblastí měření A1, A2 až A3, přičemž ze známé intenzity infračerveného záření I1 a známé emisivity referenční termografické barvy ϵ_1 je pomocí funkce $I1 = f(\epsilon_1, T1)$ stanovena teplota T1, která za předpokladu, že teplota T2 = teplotě T1, pomocí funkce $I2 = f(\epsilon_2, T2)$ umožní stanovení emisivity ϵ_2 , jejíž použití za podmínky, že emisivita $\epsilon_3 =$ emisivitě ϵ_2 , pomocí funkce $I3 = f(\epsilon_3, T3)$ umožní stanovení měřené teploty T3.

(74) Ing. Václav Feiferlík, Žlutická 10, Plzeň, 32300

(51) **G04G 21/04** (2013.01)
G04G 99/00 (2010.01)
G06Q 30/02 (2012.01)

(21) **2016-219**

(71) Zeronik Jiří, Liberec IV, CZ

Krenk Pavel, Liberec IV, CZ

(72) Zeronik Jiří, Liberec IV, CZ

Krenk Pavel, Liberec IV, CZ

(54) **Způsob přenosu dat a zařízení pro přenos dat s využitím bezdrátových přenosových sítí**

(22) 15.04.2016

(57) Vynález se týká způsobu přenosu dat z alespoň jednoho zařízení pro zpracování, resp. přípravu a příjem dat, která jsou odeslána do serveru, který rozesílá data dle vloženého klíče předem určeným skupinám osob do hodinek vybavených displejem pro čtení informace a modulem pro příjem a odesílání dat pomocí bezdrátových sítí. Po příjmu informace ze serveru může příjemce pomocí hodinek informaci potvrdit, tj. přijmout nabídku, nebo ji odmítnout. Tato informace se vrací přes server do zařízení pro zpracování dat. Hodinky dále obsahují program pro zpracování přijatých dat a vytváření dat určených k odeslání.

(74) RETROPATENT s.r.o., Mgr. Kamil Kolátor, Dobiášova 1246/29, Liberec VI, 46006

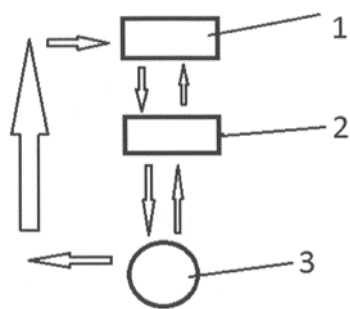

uspořádán ve spalínovém tubusu (2), regulačního ústrojí (5), modulu TEG (3) a chladiče (4). Modul TEG (3) má první stěnu (11), která přiléhá ke kondenzátoru (8) a druhou stěnu (12), ke které přiléhá chladič (4), přičemž teplota mezi první stěnou (11) modulu TEG (3) a kondenzátorem (8) je řízena regulačním ústrojím (5). Uvedené uspořádání umožňuje využívat odpadní teplo výfukových spalin (19) o značně proměnných teplotách a průtocích, a to nezávisle na provozu zdroje tepla, přičemž je zajištěna jak vysoká efektivita termoelektrické konverze při běžných parametrech výfukových spalin (19), tak i ochrana modulů TEG (3) před přehřátím při nadprůměrných teplotách a průtocích výfukových spalin (19).

- (51) **H01L 35/30** (2006.01)
F01N 5/02 (2006.01)
F01N 3/02 (2006.01)
- (21) **2016-211**
- (71) Fyzikální ústav AV ČR, v. v. i., Praha 8, Libeň, CZ
Sobriety s.r.o., Kuřim, CZ
ŠKODA AUTO a.s., Mladá Boleslav, CZ
- (72) Hejtmánek Jiří Ing., CSc., Praha 6, CZ
Knížek Karel RNDr., Dr., Praha 5, CZ
Burič Jan Ing., Mladá Boleslav, CZ
Horna Petr Ing., Dobruška, CZ
Švejda Václav Ing., Turnov, CZ
Ševčík David Ing., Ph.D., Tišnov, CZ
Sikora Michal Ing., Ph.D., Tišnov, CZ

(54) **Zařízení k přeměně odpadního tepla výfukových spalin motorových vozidel na elektrickou energii**

(22) 13.04.2016

- (57) Zařízení k přeměně odpadního tepla výfukových spalin motorových vozidel na elektrickou energii se sestává z gravitační smyčkové tepelné trubice (1) s výparníkem (6) a kondenzátorem (8), kde výparník (6) je

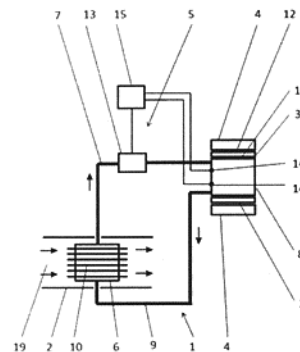

Zveřejněné přihlášky vynálezů - přehled podle třídících znaků

(51)	(21)	(51)	(21)
A 01 K 61/00	(2017.01)	2016-528	E 05 B 29/00 (2006.01) 2016-529
A 01 M 5/02	(2006.01)	2016-245	E 05 B 29/10 (2006.01) 2016-529
A 61 K 31/575	(2006.01)	2016-222	F 01 N 3/02 (2006.01) 2016-211
B 02 C 21/00	(2006.01)	2016-218	F 01 N 5/02 (2006.01) 2016-211
B 21 D 37/16	(2006.01)	2017-376	F 04 B 19/12 (2006.01) 2016-460
B 22 C 3/00	(2006.01)	2017-376	F 04 D 3/02 (2006.01) 2016-460
B 26 D 1/28	(2006.01)	2016-216	F 04 D 29/66 (2006.01) 2016-460
B 26 D 1/29	(2006.01)	2016-216	F 26 B 5/14 (2006.01) 2016-218
C 10 L 5/44	(2006.01)	2016-218	G 01 J 5/52 (2006.01) 2016-217
C 10 M 155/02	(2006.01)	2017-376	G 01 J 5/54 (2006.01) 2016-217
C 23 C 14/22	(2006.01)	2016-603	G 01 N 25/00 (2006.01) 2016-217
C 23 C 14/32	(2006.01)	2016-603	G 04 G 99/00 (2010.01) 2016-219
C 23 C 14/34	(2006.01)	2016-603	G 06 Q 30/02 (2012.01) 2016-219
E 05 B 19/02	(2006.01)	2016-529	

Seznam přihlašovatelů zveřejněných přihlášek vynálezů

(71)	(21)	(51)	(71)	(21)	(51)
Alkoma Trade a.s., Praha 4, Nusle, CZ	2016-213	F 02 M 35/104 (2006.01)	Technická univerzita v Liberci, Ústav pro nanomateriály, pokročilé technologie a inovace, Odd. progresivních technologií, Liberec I - Staré Město, CZ	2016-220	C 08 L 23/12 (2006.01)
Fyzikální ústav AV ČR, v. v. i., Praha 8, Libeň, CZ	2016-211	H 01 L 35/30 (2006.01)	UrbanAlps Czech s.r.o., Praha 1, CZ	2016-529	E 05 B 35/14 (2006.01)
Fyzikální ústav AV ČR, v.v.i., Praha 8 - Libeň, CZ	2016-603	C 23 C 14/54 (2006.01)	Vysoké učení technické v Brně, Brno, CZ	2016-460	F 04 D 29/18 (2006.01)
HYUNDAI STEEL COMPANY, Incheon, 401-712, KR	2017-376	B 21 D 22/02 (2006.01)	Západočeská univerzita v Plzni, Plzeň, CZ	2016-217	G 01 J 5/60 (2006.01)
Jihočeská univerzita v Českých Budějovicích, Fakulta rybářství a ochrany vod, Vodňany, CZ	2016-528	A 01 K 61/10 (2017.01)	Zentiva, k.s., Praha 10 - Dolní Měcholupy, CZ	2016-222	C 07 J 9/00 (2006.01)
SAVERBRIK - závod beta s.r.o., Odolena Voda, CZ	2016-218	C 10 L 5/06 (2006.01)	Hýža Miroslav, Vítkov, CZ	2016-216	B 26 D 1/01 (2006.01)
			Jan Jiří Ing., Mnichovice, CZ	2016-245	A 01 M 1/06 (2006.01)
			Zeronik Jiří, Liberec IV, CZ	2016-219	G 04 G 21/04 (2013.01)

FG4A

Udělené patenty - přehled podle čísel patentů

V období uzávěrky tohoto čísla Věstníku udělil Úřad průmyslového vlastnictví tyto patenty.

(11)	(51)		(11)	(51)		(11)	(51)	
306973	G 01 M 17/04	(2006.01)	306976	E 01 B 3/28	(2006.01)	306979	A 01 K 61/10	(2017.01)
306974	C 12 N 1/20	(2006.01)	306977	A 01 M 1/06	(2006.01)	306980	C 23 C 14/54	(2006.01)
306975	B 61 F 3/12	(2006.01)	306978	F 04 D 29/18	(2006.01)	306981	E 05 B 35/14	(2006.01)

FG4A

Udělené patenty - přehled podle MPT

(51)	A01K 61/10	(2017.01)		C23C 14/32	(2006.01)
	A01K 61/00	(2017.01)		C23C 14/34	(2006.01)
(11)	306979		(11)	306980	
(40)	25.10.2017		(40)	25.10.2017	
(21)	2016-528		(21)	2016-603	
(73)	Jihočeská univerzita v Českých Budějovicích, Fakulta rybářství a ochrany vod, Vodňany, CZ		(73)	Fyzikální ústav AV ČR, v.v.i., Praha 8 - Libeň, CZ	
(72)	Polícar Tomáš doc. Ing., Ph.D., Strakonice, CZ		(72)	Olejníček Jiří RNDr., Ph.D., Praha 4 - Modřany, CZ	
	Vaniš Jaroslav, Žleby, CZ			Šmid Jiří Ing., Praha 4, CZ	
(54)	Zařízení pro průmyslový chov vodních živočichů			Hubička Zdeněk Mgr., Ph.D., Praha 5 - Hlubočepy, CZ	
(22)	01.09.2016			Adámek Petr doc. PaedDr., Ph.D., České Budějovice 5, CZ	
				Čada Martin Mgr., Ph.D., Praha 9, CZ	
				Kment Štěpán Ing., Ph.D., Olomouc, CZ	
(51)	A01M 1/06	(2006.01)	(54)	Způsob řízení rychlosti depozice tenkých vrstev ve vakuovém vícetryskovém plazmovém systému a zařízení k provádění tohoto způsobu	
	A01M 5/02	(2006.01)	(22)	27.09.2016	
(11)	306977		(74)	Ing. Petr Soukup, Videňská 8, Olomouc, 77200	
(40)	25.10.2017				
(21)	2016-245				
(73)	Jan Jiří Ing., Mnichovice, CZ				
(72)	Jan Jiří Ing., Mnichovice, CZ				
(54)	Vakuová implozní puška		(51)	E01B 3/28	(2006.01)
(22)	28.04.2016			B28D 1/14	(2006.01)
				F16B 13/14	(2006.01)
				E21B 10/02	(2006.01)
(51)	B61F 3/12	(2006.01)	(11)	306976	
(11)	306975		(40)	08.03.2017	
(40)	09.03.2016		(21)	2016-523	
(21)	2014-578		(73)	SlavkoServis s.r.o, 05801 Poprad, SK	
(73)	Plomer Jan Ing., Praha 2, CZ		(72)	Slavkovský Martin Ing., Poprad 05801, SK	
(72)	Plomer Jan Ing., Praha 2, CZ		(54)	Způsob opravy betonového kolejevého pražce	
(54)	Uspořádání společného podvozku pro sousedící články kolejového vozidla		(32)	31.08.2015	
(22)	26.08.2014		(31)	50049-2015	
(74)	Pavel Reichel a kol., Ing. Pavel Reichel, Lopatecká 14, Praha 4, 14700		(33)	SK	
			(22)	30.08.2016	
			(74)	Jan Brykner, Resslerova 741, Hradec Králové, 50002	
(51)	C12N 1/20	(2006.01)			
	C12R 1/225	(2006.01)	(51)	E05B 35/14	(2006.01)
	A23L 2/02	(2006.01)		E05B 29/10	(2006.01)
	A23L 2/84	(2006.01)		E05B 29/00	(2006.01)
	A23L 1/105	(2006.01)		E05B 19/02	(2006.01)
	C12G 3/02	(2006.01)	(11)	306981	
	A23L 7/104	(2016.01)	(40)	25.10.2017	
(11)	306974		(21)	2016-529	
(40)	23.07.2014		(73)	UrbanAlps Czech s.r.o., Praha 1, CZ	
(21)	2013-28		(72)	Holda Jiří Ing., Jaroměř, CZ	
(73)	Výzkumný ústav pivovarský a sladařský, a.s., Praha 2, CZ		(54)	Klíč k ovládnání zámku s cylindrickou vložkou a zámek k ověření autorizace tohoto klíče	
(72)	Matoušková Dagmar RNDr., Ph.D., Trutnov 1, CZ		(22)	01.09.2016	
	Olšovská Jana RNDr., Ph.D., Praha 5, CZ		(74)	Reichel & kol., patentová kancelář, Ing. Pavel Reichel, Záhřebská 30, Praha 2, 12000	
	Slabý Martin Ing., Kralupy nad Vltavou, CZ				
	Kosař Karel RNDr., CSc., Brno, CZ				
(54)	Kmen bakterií Lactobacillus sp. RIBM 2-108 a jeho použití při výrobě nealkoholických a nízkoalkoholických nápojů z ovocných a/nebo obilných substrátů		(51)	F04D 29/18	(2006.01)
(22)	15.01.2013			F04B 19/12	(2006.01)
(74)	Ing. Dobroslav Musil, patentová kancelář, Zábrdovická 11, Brno, 61500			F04D 3/02	(2006.01)
				F04D 29/66	(2006.01)
(51)	C23C 14/54	(2006.01)	(11)	306978	
			(40)	25.10.2017	

(21) 2016-460		G01M 17/06 (2006.01)
(73) Vysoké učení technické v Brně, Brno, CZ		G01M 17/007 (2006.01)
ASIO, spol. s r.o., Brno, Horní Heršpice, CZ		G01B 21/22 (2006.01)
ČKD Blansko Engineering, a.s., Blansko, CZ	(11) 306973	
(72) Pochylý František prof. Ing., CSc., Brno, CZ	(40) 08.12.2010	
Fialová Simona doc. Ing., Ph.D., Brno, CZ	(21) 2009-332	
Havlásek Michal Ing., Brno, CZ	(73) České vysoké učení technické v Praze, Fakulta dopravní, Ústav dopravní techniky, Praha 2, CZ	
Mikulášek Josef Ing., Skalice nad Svitavou, CZ	(72) First Jiří Ing., Praha 4, CZ	
Kramerová Nina Ing., Brno, CZ	(54) Způsob kontroly stability vozidla, zejména užitkového, a systém k provádění tohoto způsobu	
(54) Hydraulický stroj na principu Archimedova šroubu	(54) Způsob kontroly stability vozidla, zejména užitkového, a systém k provádění tohoto způsobu	
(22) 29.07.2016	(22) 26.05.2009	
(74) Ing. Petr Soukup, patentový zástupce, Videňská 8, Olomouc, 77200		

(51) **G01M 17/04** (2006.01)

Seznam majitelů udělených patentů

(73)	(11)	(51)	(73)	(11)	(51)
ASIO, spol. s r.o., Brno, Horní Heršpice, CZ	306978	F 04 D 29/18	SlavkoServis s.r.o, 05801 Poprad, SK	306976	E 01 B 3/28
České vysoké učení technické v Praze, Fakulta dopravní, Ústav dopravní techniky, Praha 2, CZ	306973	G 01 M 17/04	UrbanAlps Czech s.r.o., Praha 1, CZ	306981	E 05 B 35/14
ČKD Blansko Engineering, a.s., Blansko, CZ	306978	F 04 D 29/18	Vysoké učení technické v Brně, Brno, CZ	306978	F 04 D 29/18
Fyzikální ústav AV ČR, v.v.i., Praha 8 - Libeň, CZ	306980	C 23 C 14/54	Výzkumný ústav pivovarský a sladařský, a.s., Praha 2, CZ	306974	C 12 N 1/20
Jihočeská univerzita v Českých Budějovicích, Fakulta rybářství a ochrany vod, Vodňany, CZ	306979	A 01 K 61/10	Jan Jiří Ing., Mnichovice, CZ	306977	A 01 M 1/06
			Plomer Jan Ing., Praha 2, CZ	306975	B 61 F 3/12

Udělené evropské patenty

Evropský patentový úřad udělil následující evropské patenty s účinkem pro Českou republiku. Tyto patenty mohou být zrušeny nebo zachovány v pozměněném znění Evropským patentovým úřadem v řízení o odporu. K tomu, aby nabyl evropský patent účinnosti na území České republiky, je třeba, aby byl Úřadu předložen ve stanovené lhůtě překlad patentového spisu do českého jazyka (§ 35c odst. 2 až 4 zákona č. 527/1990 Sb., v platném znění).

(97) EP 1369376	(47) 11.10.2017	(97) EP 1973674	(47) 11.10.2017	(97) EP 2126516	(47) 11.10.2017	(97) EP 2222935	(47) 11.10.2017
(97) EP 1388814	(47) 11.10.2017	(97) EP 1974381	(47) 11.10.2017	(97) EP 2128437	(47) 11.10.2017	(97) EP 2223216	(47) 11.10.2017
(97) EP 1412054	(47) 11.10.2017	(97) EP 1975563	(47) 11.10.2017	(97) EP 2137994	(47) 11.10.2017	(97) EP 2223474	(47) 11.10.2017
(97) EP 1472729	(47) 11.10.2017	(97) EP 1976941	(47) 11.10.2017	(97) EP 2141511	(47) 11.10.2017	(97) EP 2225003	(47) 11.10.2017
(97) EP 1498637	(47) 11.10.2017	(97) EP 1976942	(47) 11.10.2017	(97) EP 2141655	(47) 11.10.2017	(97) EP 2225335	(47) 11.10.2017
(97) EP 1502460	(47) 11.10.2017	(97) EP 1979172	(47) 11.10.2017	(97) EP 2142151	(47) 11.10.2017	(97) EP 2226679	(47) 11.10.2017
(97) EP 1523365	(47) 11.10.2017	(97) EP 1981591	(47) 11.10.2017	(97) EP 2142660	(47) 11.10.2017	(97) EP 2228393	(47) 11.10.2017
(97) EP 1534137	(47) 11.10.2017	(97) EP 1984562	(47) 11.10.2017	(97) EP 2142792	(47) 11.10.2017	(97) EP 2229599	(47) 11.10.2017
(97) EP 1544582	(47) 11.10.2017	(97) EP 1989530	(47) 11.10.2017	(97) EP 2145132	(47) 11.10.2017	(97) EP 2230281	(47) 11.10.2017
(97) EP 1552623	(47) 11.10.2017	(97) EP 1993178	(47) 11.10.2017	(97) EP 2145227	(47) 11.10.2017	(97) EP 2232343	(47) 11.10.2017
(97) EP 1559004	(47) 11.10.2017	(97) EP 1995901	(47) 11.10.2017	(97) EP 2148144	(47) 11.10.2017	(97) EP 2235516	(47) 11.10.2017
(97) EP 1584955	(47) 11.10.2017	(97) EP 2002708	(47) 11.10.2017	(97) EP 2149768	(47) 11.10.2017	(97) EP 2235774	(47) 11.10.2017
(97) EP 1636528	(47) 11.10.2017	(97) EP 2010232	(47) 11.10.2017	(97) EP 2150618	(47) 11.10.2017	(97) EP 2235918	(47) 11.10.2017
(97) EP 1620254	(47) 11.10.2017	(97) EP 2012218	(47) 11.10.2017	(97) EP 2152842	(47) 11.10.2017	(97) EP 2236080	(47) 11.10.2017
(97) EP 1629647	(47) 11.10.2017	(97) EP 2012370	(47) 11.10.2017	(97) EP 2152842	(47) 11.10.2017	(97) EP 2237486	(47) 11.10.2017
(97) EP 1630605	(47) 11.10.2017	(97) EP 2012370	(47) 11.10.2017	(97) EP 2154150	(47) 11.10.2017	(97) EP 2237486	(47) 11.10.2017
(97) EP 1630605	(47) 11.10.2017	(97) EP 2013619	(47) 11.10.2017	(97) EP 2154722	(47) 11.10.2017	(97) EP 2239077	(47) 11.10.2017
(97) EP 1636528	(47) 11.10.2017	(97) EP 2020160	(47) 11.10.2017	(97) EP 2154805	(47) 11.10.2017	(97) EP 2239463	(47) 11.10.2017
(97) EP 1654721	(47) 11.10.2017	(97) EP 2021739	(47) 11.10.2017	(97) EP 2157398	(47) 11.10.2017	(97) EP 2239542	(47) 11.10.2017
(97) EP 1657293	(47) 11.10.2017	(97) EP 2022506	(47) 11.10.2017	(97) EP 2158653	(47) 11.10.2017	(97) EP 2244263	(47) 11.10.2017
(97) EP 1663466	(47) 11.10.2017	(97) EP 2029512	(47) 11.10.2017	(97) EP 2159536	(47) 11.10.2017	(97) EP 2245422	(47) 11.10.2017
(97) EP 1680931	(47) 11.10.2017	(97) EP 2030098	(47) 11.10.2017	(97) EP 2161120	(47) 11.10.2017	(97) EP 2251943	(47) 11.10.2017
(97) EP 1687997	(47) 11.10.2017	(97) EP 2034656	(47) 11.10.2017	(97) EP 2161642	(47) 11.10.2017	(97) EP 2252686	(47) 11.10.2017
(97) EP 1689909	(47) 11.10.2017	(97) EP 2045987	(47) 11.10.2017	(97) EP 2163153	(47) 11.10.2017	(97) EP 2254588	(47) 11.10.2017
(97) EP 1702373	(47) 11.10.2017	(97) EP 2047229	(47) 11.10.2017	(97) EP 2164237	(47) 11.10.2017	(97) EP 2255117	(47) 11.10.2017
(97) EP 1710712	(47) 11.10.2017	(97) EP 2050447	(47) 11.10.2017	(97) EP 2165503	(47) 11.10.2017	(97) EP 2256228	(47) 11.10.2017
(97) EP 1718678	(47) 11.10.2017	(97) EP 2052884	(47) 11.10.2017	(97) EP 2166547	(47) 11.10.2017	(97) EP 2258397	(47) 11.10.2017
(97) EP 1730240	(47) 11.10.2017	(97) EP 2054221	(47) 11.10.2017	(97) EP 2167593	(47) 11.10.2017	(97) EP 2260172	(47) 11.10.2017
(97) EP 1731180	(47) 11.10.2017	(97) EP 2056106	(47) 11.10.2017	(97) EP 2167621	(47) 11.10.2017	(97) EP 2260331	(47) 11.10.2017
(97) EP 1733116	(47) 11.10.2017	(97) EP 2056845	(47) 11.10.2017	(97) EP 2168579	(47) 11.10.2017	(97) EP 2261105	(47) 11.10.2017
(97) EP 1733415	(47) 11.10.2017	(97) EP 2056891	(47) 11.10.2017	(97) EP 2169902	(47) 11.10.2017	(97) EP 2263441	(47) 11.10.2017
(97) EP 1741666	(47) 11.10.2017	(97) EP 2057347	(47) 11.10.2017	(97) EP 2170698	(47) 11.10.2017	(97) EP 2264315	(47) 11.10.2017
(97) EP 1744470	(47) 11.10.2017	(97) EP 2057760	(47) 11.10.2017	(97) EP 2171006	(47) 11.10.2017	(97) EP 2265336	(47) 11.10.2017
(97) EP 1758350	(47) 11.10.2017	(97) EP 2058743	(47) 11.10.2017	(97) EP 2172611	(47) 11.10.2017	(97) EP 2266634	(47) 11.10.2017
(97) EP 1774379	(47) 11.10.2017	(97) EP 2059738	(47) 11.10.2017	(97) EP 2173774	(47) 11.10.2017	(97) EP 2267230	(47) 11.10.2017
(97) EP 1793258	(47) 11.10.2017	(97) EP 2064013	(47) 11.10.2017	(97) EP 2174059	(47) 11.10.2017	(97) EP 2268137	(47) 11.10.2017
(97) EP 1807351	(47) 11.10.2017	(97) EP 2076867	(47) 11.10.2017	(97) EP 2175037	(47) 11.10.2017	(97) EP 2268238	(47) 11.10.2017
(97) EP 1834501	(47) 11.10.2017	(97) EP 2077652	(47) 11.10.2017	(97) EP 2175240	(47) 11.10.2017	(97) EP 2268520	(47) 11.10.2017
(97) EP 1836128	(47) 11.10.2017	(97) EP 2079971	(47) 11.10.2017	(97) EP 2176012	(47) 11.10.2017	(97) EP 2269507	(47) 11.10.2017
(97) EP 1838862	(47) 11.10.2017	(97) EP 2080229	(47) 11.10.2017	(97) EP 2178543	(47) 11.10.2017	(97) EP 2271830	(47) 11.10.2017
(97) EP 1842664	(47) 11.10.2017	(97) EP 2081742	(47) 11.10.2017	(97) EP 2178808	(47) 11.10.2017	(97) EP 2272229	(47) 11.10.2017
(97) EP 1843274	(47) 11.10.2017	(97) EP 2087363	(47) 11.10.2017	(97) EP 2180217	(47) 11.10.2017	(97) EP 2274855	(47) 11.10.2017
(97) EP 1867194	(47) 11.10.2017	(97) EP 2087435	(47) 11.10.2017	(97) EP 2182085	(47) 11.10.2017	(97) EP 2275168	(47) 11.10.2017
(97) EP 1878059	(47) 11.10.2017	(97) EP 2088391	(47) 11.10.2017	(97) EP 2182880	(47) 11.10.2017	(97) EP 2275340	(47) 11.10.2017
(97) EP 1883626	(47) 11.10.2017	(97) EP 2088962	(47) 11.10.2017	(97) EP 2183011	(47) 11.10.2017	(97) EP 2276666	(47) 11.10.2017
(97) EP 1883665	(47) 11.10.2017	(97) EP 2089112	(47) 11.10.2017	(97) EP 2183198	(47) 11.10.2017	(97) EP 2279266	(47) 11.10.2017
(97) EP 1884797	(47) 11.10.2017	(97) EP 2091508	(47) 11.10.2017	(97) EP 2183588	(47) 11.10.2017	(97) EP 2281725	(47) 11.10.2017
(97) EP 1893317	(47) 11.10.2017	(97) EP 2091512	(47) 11.10.2017	(97) EP 2192018	(47) 11.10.2017	(97) EP 2281966	(47) 11.10.2017
(97) EP 1896537	(47) 11.10.2017	(97) EP 2093454	(47) 11.10.2017	(97) EP 2192733	(47) 11.10.2017	(97) EP 2282055	(47) 11.10.2017
(97) EP 1899854	(47) 11.10.2017	(97) EP 2095673	(47) 11.10.2017	(97) EP 2192924	(47) 11.10.2017	(97) EP 2282595	(47) 11.10.2017
(97) EP 1900158	(47) 11.10.2017	(97) EP 2096365	(47) 11.10.2017	(97) EP 2193340	(47) 11.10.2017	(97) EP 2283702	(47) 11.10.2017
(97) EP 1907324	(47) 11.10.2017	(97) EP 2096962	(47) 11.10.2017	(97) EP 2193899	(47) 11.10.2017	(97) EP 2285194	(47) 11.10.2017
(97) EP 1912739	(47) 11.10.2017	(97) EP 2097343	(47) 11.10.2017	(97) EP 2194181	(47) 11.10.2017	(97) EP 2286282	(47) 11.10.2017
(97) EP 1913475	(47) 11.10.2017	(97) EP 2097877	(47) 11.10.2017	(97) EP 2194194	(47) 11.10.2017	(97) EP 2286738	(47) 11.10.2017
(97) EP 1915700	(47) 11.10.2017	(97) EP 2098085	(47) 11.10.2017	(97) EP 2199568	(47) 11.10.2017	(97) EP 2289173	(47) 11.10.2017
(97) EP 1918644	(47) 11.10.2017	(97) EP 2100282	(47) 11.10.2017	(97) EP 2202959	(47) 11.10.2017	(97) EP 2290001	(47) 11.10.2017
(97) EP 1922766	(47) 11.10.2017	(97) EP 2102848	(47) 11.10.2017	(97) EP 2209554	(47) 11.10.2017	(97) EP 2290025	(47) 11.10.2017
(97) EP 1924197	(47) 11.10.2017	(97) EP 2105518	(47) 11.10.2017	(97) EP 2209976	(47) 11.10.2017	(97) EP 2290287	(47) 11.10.2017
(97) EP 1934827	(47) 11.10.2017	(97) EP 2110624	(47) 11.10.2017	(97) EP 2213617	(47) 11.10.2017	(97) EP 2291707	(47) 11.10.2017
(97) EP 1944162	(47) 11.10.2017	(97) EP 2111110	(47) 11.10.2017	(97) EP 2215858	(47) 11.10.2017	(97) EP 2293772	(47) 11.10.2017
(97) EP 1946057	(47) 11.10.2017	(97) EP 2113828	(47) 11.10.2017	(97) EP 2217357	(47) 11.10.2017	(97) EP 2294394	(47) 11.10.2017
(97) EP 1946343	(47) 11.10.2017	(97) EP 2113984	(47) 11.10.2017	(97) EP 2218841	(47) 11.10.2017	(97) EP 2295961	(47) 11.10.2017
(97) EP 1947384	(47) 11.10.2017	(97) EP 2114197	(47) 11.10.2017	(97) EP 2219783	(47) 11.10.2017	(97) EP 2296612	(47) 11.10.2017
(97) EP 1950990	(47) 11.10.2017	(97) EP 2115240	(47) 11.10.2017	(97) EP 2220231	(47) 11.10.2017	(97) EP 2297571	(47) 11.10.2017
(97) EP 1952391	(47) 11.10.2017	(97) EP 2116073	(47) 11.10.2017	(97) EP 2220322	(47) 11.10.2017	(97) EP 2297632	(47) 11.10.2017
(97) EP 1954184	(47) 11.10.2017	(97) EP 2117725	(47) 11.10.2017	(97) EP 2220737	(47) 11.10.2017	(97) EP 2298848	(47) 11.10.2017
(97) EP 1969900	(47) 11.10.2017	(97) EP 2119916	(47) 11.10.2017	(97) EP 2222330	(47) 11.10.2017	(97) EP 2298864	(47) 11.10.2017
(97) EP 1971292	(47) 11.10.2017	(97) EP 2122274	(47) 11.10.2017	(97) EP 2222740	(47) 11.10.2017	(97) EP 2299862	(47) 11.10.2017
(97) EP 1971329	(47) 11.10.2017	(97) EP 2125181	(47) 11.10.2017	(97) EP 2222793	(47) 11.10.2017	(97) EP 2300635	(47) 11.10.2017

(97) EP 3068355	(47) 11.10.2017	(97) EP 3079584	(47) 11.10.2017	(97) EP 3094879	(47) 11.10.2017	(97) EP 3119050	(47) 11.10.2017
(97) EP 3068477	(47) 11.10.2017	(97) EP 3079972	(47) 11.10.2017	(97) EP 3095255	(47) 11.10.2017	(97) EP 3119233	(47) 11.10.2017
(97) EP 3068667	(47) 11.10.2017	(97) EP 3081468	(47) 11.10.2017	(97) EP 3095370	(47) 11.10.2017	(97) EP 3119794	(47) 11.10.2017
(97) EP 3068829	(47) 11.10.2017	(97) EP 3082485	(47) 11.10.2017	(97) EP 3095628	(47) 11.10.2017	(97) EP 3120588	(47) 11.10.2017
(97) EP 3068999	(47) 11.10.2017	(97) EP 3082978	(47) 11.10.2017	(97) EP 3099548	(47) 11.10.2017	(97) EP 3120938	(47) 11.10.2017
(97) EP 3069250	(47) 11.10.2017	(97) EP 3083110	(47) 11.10.2017	(97) EP 3099588	(47) 11.10.2017	(97) EP 3121074	(47) 11.10.2017
(97) EP 3069572	(47) 11.10.2017	(97) EP 3083124	(47) 11.10.2017	(97) EP 3099753	(47) 11.10.2017	(97) EP 3125122	(47) 11.10.2017
(97) EP 3071145	(47) 11.10.2017	(97) EP 3083725	(47) 11.10.2017	(97) EP 3100118	(47) 11.10.2017	(97) EP 3127952	(47) 11.10.2017
(97) EP 3071474	(47) 11.10.2017	(97) EP 3083761	(47) 11.10.2017	(97) EP 3100594	(47) 11.10.2017	(97) EP 3130315	(47) 11.10.2017
(97) EP 3072173	(47) 11.10.2017	(97) EP 3084450	(47) 11.10.2017	(97) EP 3100775	(47) 11.10.2017	(97) EP 3131109	(47) 11.10.2017
(97) EP 3072741	(47) 11.10.2017	(97) EP 3084516	(47) 11.10.2017	(97) EP 3101917	(47) 11.10.2017	(97) EP 3132828	(47) 11.10.2017
(97) EP 3072779	(47) 11.10.2017	(97) EP 3084863	(47) 11.10.2017	(97) EP 3102468	(47) 11.10.2017	(97) EP 3133902	(47) 11.10.2017
(97) EP 3073177	(47) 11.10.2017	(97) EP 3085319	(47) 11.10.2017	(97) EP 3102615	(47) 11.10.2017	(97) EP 3135027	(47) 11.10.2017
(97) EP 3073843	(47) 11.10.2017	(97) EP 3085913	(47) 11.10.2017	(97) EP 3103178	(47) 11.10.2017	(97) EP 3135380	(47) 11.10.2017
(97) EP 3073899	(47) 11.10.2017	(97) EP 3086287	(47) 11.10.2017	(97) EP 3103320	(47) 11.10.2017	(97) EP 3135811	(47) 11.10.2017
(97) EP 3074113	(47) 11.10.2017	(97) EP 3086607	(47) 11.10.2017	(97) EP 3103746	(47) 11.10.2017	(97) EP 3135819	(47) 11.10.2017
(97) EP 3074386	(47) 11.10.2017	(97) EP 3086665	(47) 11.10.2017	(97) EP 3104246	(47) 11.10.2017	(97) EP 3136553	(47) 11.10.2017
(97) EP 3074439	(47) 11.10.2017	(97) EP 3086666	(47) 11.10.2017	(97) EP 3104397	(47) 11.10.2017	(97) EP 3136743	(47) 11.10.2017
(97) EP 3074792	(47) 11.10.2017	(97) EP 3086851	(47) 11.10.2017	(97) EP 3105093	(47) 11.10.2017	(97) EP 3136812	(47) 11.10.2017
(97) EP 3075200	(47) 11.10.2017	(97) EP 3086890	(47) 11.10.2017	(97) EP 3105443	(47) 11.10.2017	(97) EP 3136976	(47) 11.10.2017
(97) EP 3075704	(47) 11.10.2017	(97) EP 3087161	(47) 11.10.2017	(97) EP 3105547	(47) 11.10.2017	(97) EP 3137369	(47) 11.10.2017
(97) EP 3075957	(47) 11.10.2017	(97) EP 3087361	(47) 11.10.2017	(97) EP 3105867	(47) 11.10.2017	(97) EP 3142240	(47) 11.10.2017
(97) EP 3075971	(47) 11.10.2017	(97) EP 3087444	(47) 11.10.2017	(97) EP 3106110	(47) 11.10.2017	(97) EP 3143308	(47) 11.10.2017
(97) EP 3075972	(47) 11.10.2017	(97) EP 3087446	(47) 11.10.2017	(97) EP 3106176	(47) 11.10.2017	(97) EP 3149158	(47) 11.10.2017
(97) EP 3076124	(47) 11.10.2017	(97) EP 3089398	(47) 11.10.2017	(97) EP 3106738	(47) 11.10.2017	(97) EP 3151590	(47) 11.10.2017
(97) EP 3076914	(47) 11.10.2017	(97) EP 3089832	(47) 11.10.2017	(97) EP 3108175	(47) 11.10.2017	(97) EP 3158259	(47) 11.10.2017
(97) EP 3077075	(47) 11.10.2017	(97) EP 3090042	(47) 11.10.2017	(97) EP 3109423	(47) 11.10.2017	(97) EP 3161545	(47) 11.10.2017
(97) EP 3077570	(47) 11.10.2017	(97) EP 3090492	(47) 11.10.2017	(97) EP 3109676	(47) 11.10.2017	(97) EP 3164619	(47) 11.10.2017
(97) EP 3077652	(47) 11.10.2017	(97) EP 3090804	(47) 11.10.2017	(97) EP 3109900	(47) 11.10.2017	(97) EP 3168655	(47) 11.10.2017
(97) EP 3078496	(47) 11.10.2017	(97) EP 3091883	(47) 11.10.2017	(97) EP 3110934	(47) 11.10.2017	(97) EP 3176502	(47) 11.10.2017
(97) EP 3078619	(47) 11.10.2017	(97) EP 3093383	(47) 11.10.2017	(97) EP 3115242	(47) 11.10.2017		
(97) EP 3078892	(47) 11.10.2017	(97) EP 3093873	(47) 11.10.2017	(97) EP 3117749	(47) 11.10.2017		
(97) EP 3079304	(47) 11.10.2017	(97) EP 3094493	(47) 11.10.2017	(97) EP 3118488	(47) 11.10.2017		

Zveřejněné překlady evropských patentových spisů

U následujících udělených evropských patentů s účinky pro Českou republiku byl majitelem předložen překlad patentového spisu do českého jazyka (§ 35c odst. 2 až 4 zákona č. 527/1990 Sb., v platném znění). Údaje jsou řazeny vzestupně podle čísel evropských patentů.

(97) EP 1489337		(86) PCT/JP2005/008417	
(47) 28.06.2017		(87) WO 2005/120765	
(97) 22.12.2004		(74) Čermák a spol., JUDr. Karel Čermák jr. Ph.D., LL.M., advokát, Elišky	
(51) F16H 1/28	(2006.01)	Peškové 735/15, Praha 5, 15000	
F16H 57/12	(2006.01)		
(96) 01.06.2004			
(96) 04012913.2			
(73) Harmonic Drive Systems Inc., Shinagawa-ku, Tokyo 140-0013, JP		(97) EP 1797747	
(72) Shirokoshi, Norio c/o Harmonic Drive Systems Inc., Minamiazumi-gun, Nagano-ken, 399-8305, JP		(47) 28.06.2017	
(54) Planetový převod		(97) 20.04.2006	
(32) 2003175940		(51) H05H 1/34	(2006.01)
(31) 20.06.2003		(96) 28.09.2005	
(33) JP		(96) 05790759.4	
(74) Čermák a spol., JUDr. Karel Čermák jr. Ph.D., LL.M., advokát, Elišky		(73) Kjellberg Finsterwalde Plasma und Maschinen GmbH, 03238	
Peškové 735/15, Praha 5, 15000		Finsterwalde, DE	
		(72) KRINK, Volker, 03238 Finsterwalde, DE	
		STEUDTNER, Thomas, 04910 Elsterwerda, DE	
		LAURISCH, Frank, 03238 Finsterwalde, DE	
		REINKE, Ralf-Peter, 03238 Finsterwalde, DE	
(97) EP 1769881		(54) Plazmový hořák	
(47) 12.07.2017		(32) 102004049445	
(97) 22.12.2005		(31) 08.10.2004	
(51) B23K 35/22	(2006.01)	(33) DE	
B23K 35/40	(2006.01)	(86) PCT/DE2005/001714	
C22C 1/10	(2006.01)	(87) WO 2006/039890	
B23K 35/02	(2006.01)	(74) Rott, Růžička & Guttman Patentová, známková a advokátní kancelář,	
(96) 09.05.2005		Ing. Václav Krmenčík, Vinohradská 37/938, Praha 2, 12000	
(96) 05737275.7			
(73) SENJU METAL INDUSTRY CO., LTD., Tokyo, 120-8555, JP		(97) EP 1817347	
(72) UESHIMA, Minoru, 270021, JP		(47) 17.05.2017	
ISHII, Takashi, Tochigi 321-4341, JP		(97) 01.06.2006	
(54) Způsob výroby vysokotavitelné pěnové pájky s rozptýlenými		(51) C08B 37/08	(2006.01)
kovovými částicemi		C08J 3/075	(2006.01)
(32) 2004169342		A61K 8/00	(2006.01)
(31) 08.06.2004		A61K 9/48	(2006.01)
(33) JP		A61K 47/36	(2006.01)
		A61L 15/00	(2006.01)
		(96) 24.11.2005	

(96) 05804061.9
(73) Albedimedix A/S, 2800 Kgs. Lyngby, DK
(72) LONGIN, Fanny, DK-2000 Frederiksberg, DK
SCHWACH-ABDELLAOUI, Khadija, DK-1828 Frederiksberg C, DK
(54) **Způsob síťování hyaluronové kyseliny divinylsulfonem**
(32) 200401824
(31) 24.11.2004
(33) DK
(86) PCT/DK2005/000753
(87) WO 2006/056204
(74) PATENTSERVIS Praha a.s., Na Podkovce 281/10, Praha 4, 14700

(97) **EP 1931446**
(47) 31.05.2017
(97) 22.02.2007
(51) **B01D 39/20** (2006.01)
B01D 71/02 (2006.01)
C04B 35/185 (2006.01)
C04B 35/66 (2006.01)
C04B 35/18 (2006.01)
C04B 38/06 (2006.01)
(96) 04.08.2006
(96) 06801002.4
(73) Porvair, PLC, King's Lynn, PE30 2JN, GB
(72) OLSON, Rudolph A., Lafayette, Louisiana 70508, US
AUBREY, Leonard S., Hendersonville, North Carolina 28791, US
CHI, Feng, Greer, South Carolina 29650, US
PLANTEC, Christopher J., Greenville, South Carolina 29609, US
REDDEN, Myron K., Hendersonville, North Carolina 28791, US
HAACK, David P., Hendersonville, n 28792, US
(54) **Zdokonalený pěno-keramický filtr pro lepší filtraci roztaveného železa**
(32) 706577 P
(31) 09.08.2005
(33) US
(86) PCT/US2006/030953
(87) WO 2007/021705
(74) PATENTSERVIS Praha a.s., Na Podkovce 281/10, Praha 4, 14700

(97) **EP 1955348**
(47) 12.07.2017
(97) 14.06.2007
(51) **H01J 9/02** (2006.01)
H01J 37/08 (2006.01)
H01J 37/252 (2006.01)
H01J 37/305 (2006.01)
H01J 37/317 (2006.01)
B81B 1/00 (2006.01)
G01N 23/225 (2006.01)
(96) 15.11.2006
(96) 06837663.1
(73) Carl Zeiss Microscopy, LLC, Thornwood, NY 10594, US
(72) WARD, Billy, W., Merrimac, MA 01860, US
NOTTE, John, A., IV, Gloucester, MA 01930, US
FARKAS III, Louis, S., Durham, NH 03824, US
PERCIVAL, Randall, G., Raymond, NH 03077, US
HILL, Raymond, Rowley, MA 01969, US
GROHOLSKI, Alexander, Salem, MA 01970, US
COMUNALE, Richard, Ipswich, MA 01938, US
(54) **Iontové zdroje, systémy a způsoby**
(32) 741956 P, 385215, 385136, 784390 P, 784388 P, 784331 P, 784500 P, 795806 P, 799203 P
(31) 02.12.2005, 20.03.2006, 20.03.2006, 20.03.2006, 20.03.2006, 20.03.2006, 20.03.2006, 28.04.2006, 09.05.2006
(33) US, US, US, US, US, US, US, US, US, US, US, US, US, US, US, US
(86) PCT/US2006/044338
(87) WO 2007/067310
(74) Traplová Hakr Kubát, advokátní a patentová kancelář, Ing. Eduard Hakr patentový zástupce, Přístavní 24, Praha 7, 17000

(97) **EP 2023078**
(47) 14.06.2017
(97) 11.02.2009
(51) **G01B 11/25** (2006.01)
(96) 08.07.2008
(96) 08012306.0

(73) Kabushiki Kaisha Kobe Seiko Sho, Chuo-ku Kobe-shi Hyogo 651-8585, JP
(72) Morimoto, Tsutomu, Kobe-shi Hyogo 651-2271, JP
Takahashi, Eiji, Kobe-shi Hyogo 651-2271, JP
Sakoda, Naokazu, Kobe-shi Hyogo 651-2271, JP
(54) **Systém pro měření tvaru pneumatik**
(32) 2007204266, 2007208353
(31) 06.08.2007, 09.08.2007
(33) JP, JP
(74) INPARTNERS GROUP, Ing. Dušan Kendereški, Koliště 1965/13a, Brno, Černá Pole, 60200

(97) **EP 2152799**
(47) 23.08.2017
(97) 18.12.2008
(51) **C08K 5/548** (2006.01)
C08K 5/31 (2006.01)
C08L 21/00 (2006.01)
(96) 03.06.2008
(96) 08768105.2
(73) Momentive Performance Materials Inc., Waterford, NY 12188, US
(72) JIANG, Ping, New City, NY 10956, US
PERRY, Robert, James, Niskayuna, NY 12309, US
(54) **Způsob přípravy gumových kompozic a výrobky z nich vyrobené**
(32) 810300
(31) 05.06.2007
(33) US
(86) PCT/US2008/007018
(87) WO 2008/153876
(74) Všeťečka Zelený Švorčík Kalenský a partneři, advokátní a patentová kancelář, JUDr. Michal Havlík, advokát, Hálkova 2, Praha 2, 12000

(97) **EP 2173549**
(47) 19.07.2017
(97) 28.08.2008
(51) **B29B 17/00** (2006.01)
B29L 9/00 (2006.01)
B29L 31/00 (2006.01)
B32B 15/20 (2006.01)
B32B 27/10 (2006.01)
B32B 27/32 (2006.01)
E04C 2/16 (2006.01)
E04C 2/292 (2006.01)
B32B 15/12 (2006.01)
B32B 29/00 (2006.01)
(96) 13.02.2008
(96) 08706722.9
(73) Flexibuild Technology s.r.o., Brno, Veverí, CZ
(72) GIRSTL, Valentin, 617 00 Brno, CZ
(54) **Stavebně-konstrukční prvek.**
(32) 200718572 U
(31) 21.02.2007
(33) CZ
(86) PCT/CZ2008/000018
(87) WO 2008/101447
(74) Kania, Sedlák, Smola patentová a známková kancelář, Mgr. Martina Dvořáková, Mendlovo náměstí 907/1a, Brno, Staré Brno, 60300

(97) **EP 2176007**
(47) 29.03.2017
(97) 05.02.2009
(51) **B08B 3/08** (2006.01)
B08B 9/00 (2006.01)
B01D 41/04 (2006.01)
(96) 16.07.2008
(96) 08779035.8
(73) X-Flow B.V., 7547 TC Enschede, NL
(72) BESEMER, Arie Cornelis, NL-3958 CC Amerongen, NL
VAN MASTRIGT, Elmar, NL-7609 EG Almelo, NL
MEPSCHEN, André, NL-7861 TB Oosterhesselen, NL
(54) **Způsob čištění zařízení pro zpracování potravin, jako jsou filtry**
(32) 2000791, 2000790
(31) 31.07.2007, 31.07.2007
(33) NL, NL

- (86) PCT/NL2008/050488
(87) WO 2009/017401
(74) PATENTSERVIS Praha a.s., Na Podkovce 281/10, Praha 4, 14700
-
- (97) **EP 2216576**
(47) 20.09.2017
(97) 11.06.2009
(51) **C10M 145/14** (2006.01)
C10M 147/02 (2006.01)
C10N 30/12 (2006.01)
C10N 40/00 (2006.01)
C10M 101/02 (2006.01)
C10M 125/12 (2006.01)
C10M 125/18 (2006.01)
C10M 125/26 (2006.01)
C10M 129/70 (2006.01)
C10N 10/04 (2006.01)
C10N 10/08 (2006.01)
C10N 10/10 (2006.01)
C09D 5/08 (2006.01)
C09D 7/12 (2006.01)
C08K 5/098 (2006.01)
E21B 17/08 (2006.01)
F16L 58/18 (2006.01)
F16L 15/00 (2006.01)
C10M 169/04 (2006.01)
C10M 125/10 (2006.01)
(96) 02.12.2008
(96) 08857920.6
(73) Nippon Steel & Sumitomo Metal Corporation, Tokyo 100-8071, JP
VALLOUREC OIL AND GAS FRANCE, 59620 Aulnoye-Aymeries, FR
(72) GOTO, Kunio, Osaka-shi Osaka 541-0041, JP
KAMIMURA, Takayuki, Osaka-shi Osaka 541-0041, JP
TAKAHASHI, Masaru, Osaka-shi Osaka 541-0041, JP
MATSUMOTO, Keishi, Osaka-shi Osaka 541-0041, JP
IWAMOTO, Michihiko, Osaka-shi Osaka 541-0041, JP
IMAI, Ryuichi, Osaka-shi Osaka 541-0041, JP
RAL, Stephanie, F-59159 Marloing, FR
(54) **Šroubový spoj trubky**
(32) 2007313378, 2008268817
(31) 04.12.2007, 17.10.2008
(33) JP, JP
(86) PCT/JP2008/071856
(87) WO 2009/072486
(74) A. Holas & partner Patentová a známková kancelář, Ing. Mgr. Hana Holasová, Křížová 4, Brno, 60300
-
- (97) **EP 2276443**
(47) 28.06.2017
(97) 19.11.2009
(51) **A61G 15/00** (2006.01)
A47C 9/00 (2006.01)
(96) 11.09.2008
(96) 08805427.5
(73) RELAXBIRTH OY, 00510 Helsinki, FI
(72) PESSINEN, Eija, FI-00370 Helsinki, FI
(54) **Zařízení pro napomáhání porodu**
(32) PCT/FI2008/050279
(31) 16.05.2008
(33) FI
(86) PCT/FI2008/050504
(87) WO 2009/138548
(74) Všetěčka Zelený Švorčík Kalenský a partneři, advokátní a patentová kancelář, JUDr. Michal Havlík, advokát, Hálkova 2, Praha 2, 12000
-
- (97) **EP 2296663**
(47) 16.08.2017
(97) 23.12.2009
(51) **A61K 31/519** (2006.01)
A61K 31/455 (2006.01)
A61P 35/00 (2006.01)
A61K 45/06 (2006.01)
(96) 18.06.2009
(96) 09765623.5
(73) Almirall, S.A., 08022 Barcelona, ES
(72) GODESSART MARINA, Nuria, E-08028 Barcelona, ES

- PIZCUETA LALANZA, Maria, Pilar, E-08017 Barcelona, ES
(54) **Kombinace obsahující methotrexát a inhibitory dhdh**
(32) 08382022
(31) 20.06.2008
(33) EP
(86) PCT/EP2009/004404
(87) WO 2009/153043
(74) A. Holas & partner Patentová a známková kancelář, Ing. Mgr. Hana Holasová, Křížová 4, Brno, 60300
-
- (97) **EP 2340872**
(47) 05.07.2017
(97) 06.07.2011
(51) **A61P 25/20** (2006.01)
A61K 9/00 (2006.01)
A61K 31/44 (2006.01)
(96) 26.10.2005
(96) 11002406.4
(73) Orexo AB, 751 05 Uppsala, SE
(72) Pettersson, Anders, 44297 Kode, SE
Nyström, Christer, 11732 Stockholm, SE
Bredenberg, Susanne, 75105 Uppsala, SE
(54) **Nové farmaceutické formulace užitečné pro léčení nespavosti**
(32) 0423800
(31) 27.10.2004
(33) GB
(74) INPARTNERS GROUP, Ing. Ivan Lukšiček, Koliště 1965/13a, Brno, Černá Pole, 60200
-
- (97) **EP 2346485**
(47) 02.08.2017
(97) 22.04.2010
(51) **A61K 8/44** (2006.01)
A61Q 5/02 (2006.01)
A61Q 5/12 (2006.01)
A61Q 19/00 (2006.01)
(96) 15.10.2009
(96) 09748361.4
(73) DuPont Nutrition Biosciences ApS, 1411 Copenhagen K, DK
(72) JUTILA, Kirsti, FI-02170 Espoo, FI
(54) **Použití betainu pro ochranu kůže proti biologickému podráždění**
(32) 20085971, 105620 P
(31) 15.10.2008, 15.10.2008
(33) FI, US
(86) PCT/FI2009/050830
(87) WO 2010/043769
(74) PATENTSERVIS Praha a.s., Na Podkovce 281/10, Praha 4, 14700
-
- (97) **EP 2376535**
(47) 12.04.2017
(97) 08.07.2010
(51) **C07K 16/28** (2006.01)
A61P 35/00 (2006.01)
A61K 39/395 (2006.01)
(96) 08.12.2009
(96) 09764997.4
(73) F. Hoffmann-La Roche AG, 4070 Basel, CH
(72) IRVING, Bryan, San Francisco, California 94107, US
CHEUNG, Jeanne, San Francisco, California 94158, US
CHIU, Henry, San Francisco, California 94116, US
LEHAR, Sophie, M., Montara, California 94037, US
MAECKER, Heather, South San Francisco, California 94080-4990, US
MARIATHASAN, Sanjeev, Millbrae, California 94030, US
WU, Yan, Foster City, California 94404, US
(54) **Protilátka proti PD-L1 a její použití ke zlepšení funkce T-buněk**
(32) 121092 P
(31) 09.12.2008
(33) US
(86) PCT/US2009/067104
(87) WO 2010/077634
(74) Čermák a spol., JUDr. Karel Čermák jr. Ph.D., LL.M., advokát, Elišky Peškové 735/15, Praha 5, 15000
-
- (97) **EP 2404113**
(47) 26.07.2017
(97) 10.09.2010

(51) F23N 1/00	(2006.01)	(96) 11006333.6
(51) F24C 3/12	(2006.01)	(73) BorgWarner Esslingen GmbH, 73730 Esslingen am Neckar, DE
(96) 01.03.2010		(72) Stehle, Ralf, 73345 Hohenstadt, DE
(96) 10708916.1		Wentz, Jochen, 73730 Esslingen, DE
(73) Mertik Maxitrol GmbH & Co. Kg, 06502 Thale, DE		(54) Ventil pro odvádění odpadních plynů
(72) HAPPE, Barbara, 06507 Gernrode, DE		(32) 102010048865
PUSCH, Frank, 06502 Thale, DE		(31) 19.10.2010
(54) Plynová regulační armatura		(33) DE
(32) 102009011611		(74) Traplová Hakr Kubát, advokátní a patentová kancelář, Ing. Eduard Hakr, patentový zástupce, Přístavní 24, Praha 7, 17000
(31) 04.03.2009		
(33) DE		
(86) PCT/EP2010/001246		
(87) WO 2010/099915		
(74) Ing. Karel Novotný, Žufanova 2, Praha 6, 16300		
<hr/>		
(97) EP 2408605		(97) EP 2445522
(47) 24.05.2017		(47) 09.08.2017
(97) 23.09.2010		(97) 29.12.2010
(51) B29C 45/14	(2006.01)	(51) A61K 39/085
(96) 12.03.2010		(2006.01)
(96) 10708737.1		C07K 16/12
(73) Leonhard Kurz Stiftung & Co. KG, 90763 Fürth, DE		(2006.01)
(72) BURGER, Harald, 90480 Nürnberg, DE		A61K 39/00
HAHN, Martin, 91567 Herrieden, DE		(2006.01)
(54) Způsob dekorování plastových dílů		(96) 22.06.2010
(32) 102009013065		(96) 10730296.0
(31) 16.03.2009		(73) Wyeth LLC, New York, NY 10017-5755, US
(33) DE		(72) ANDERSON, Annaliesa, Upper Saddle River, New Jersey 07458, US
(86) PCT/EP2010/001578		PAVLIAK, Viliam, Montebello, New York 10901, US
(87) WO 2010/105780		JANSEN, Kathrin, Ute, Allendale, New Jersey 07401, US
(74) Čermák a spol., JUDr. Karel Čermák jr. Ph.D., LL.M., advokát, Elišky Peškové 735/15, Praha 5, 15000		DODGE, Ingrid, Lea, Cornwall, New York 12518, US
		BAKER, Steven, Morris, Highland Mills, New York 10930, US
		NANRA, Jasdeep, Singh, Chestnut Ridge, New York 10977, US
		MURPHY, Ellen, City Island, New York 10464, US
		GREEN, Bruce, Arthur, New City, New York 10956, US
		RUPPEN, Mark, Edward, Garnerville, New York 10923, US
		TIMOFEYEVA, Yekaterina, Mahwah, New Jersey 07430, US
		(54) Imunogenní prostředky antigenů staphylococcus aureus
		(32) 219134 P
		(31) 22.06.2009
		(33) US
		(86) PCT/US2010/039510
		(87) WO 2010/151544
		(74) Vsetečka Zelený Švorčík Kalenský a partneři, advokátní a patentová kancelář, JUDr. Pavel Zelený, advokát, Hálkova 2, Praha 2, 12000
<hr/>		
(97) EP 2414435		(97) EP 2454275
(47) 13.09.2017		(47) 12.07.2017
(97) 14.10.2010		(97) 20.01.2011
(51) C08J 3/00	(2006.01)	(51) C07K 14/33
C08J 3/075	(2006.01)	(2006.01)
D21B 1/04	(2006.01)	C12N 1/20
B82Y 30/00	(2011.01)	(2006.01)
D01D 5/42	(2006.01)	C12P 21/02
D01F 2/00	(2006.01)	(2006.01)
C08K 3/26	(2006.01)	A61K 38/16
C08L 33/02	(2006.01)	(2006.01)
C08L 33/08	(2006.01)	(96) 12.07.2010
C08L 67/00	(2006.01)	(96) 10733117.5
C08L 85/02	(2006.01)	(73) ALLERGAN, INC., Irvine, CA 92612, US
C08L 97/02	(2006.01)	(72) TON, Jennifer L., Irvine California 92606, US
C08J 5/00	(2006.01)	PATEL, Hemant A., Rancho Santa Margarita California 92688, US
D21B 1/30	(2006.01)	BATES, Ronald C., Irvine California 92618, US
D21C 9/00	(2006.01)	AHMAD, Wajdie M., Irvine California 92602, US
C08L 33/26	(2006.01)	(54) Způsob a systém pro získání botuloneurotoxinu
(96) 30.03.2010		(32) 502181
(96) 10711423.3		(31) 13.07.2009
(73) FiberLean Technologies Limited, Par, Cornwall PL24 2SQ, GB		(33) US
(72) GANE, Patrick A.C., CH-4852 Rothrist, CH		(86) PCT/US2010/041745
SCHOELKOPF, Joachim, CH-5727 Oberkulm, CH		(87) WO 2011/008713
GANTENBEIN, Daniel, 4056 Basel, CH		(74) Vsetečka Zelený Švorčík Kalenský a partneři, advokátní a patentová kancelář, JUDr. Michal Havlík, advokát, Hálkova 2, Praha 2, 12000
SCHENKER, Michel, 4600 Olten, CH		
(54) Způsob pro výrobu nanofibrilárních celulózových gelů		
(32) 09156703, 212073 P		
(31) 30.03.2009, 06.04.2009		
(33) EP, US		
(86) PCT/EP2010/054233		
(87) WO 2010/115785		
(74) Vsetečka Zelený Švorčík Kalenský a partneři, advokátní a patentová kancelář, JUDr. Michal Havlík, advokát, Hálkova 2, Praha 2, 12000		
<hr/>		
(97) EP 2444646		(97) EP 2461905
(47) 19.04.2017		(47) 28.06.2017
(97) 25.04.2012		(97) 10.02.2011
(51) F02M 26/66	(2016.01)	(51) B01J 23/38
F16K 27/10	(2006.01)	(2006.01)
F16K 27/02	(2006.01)	B01J 37/02
F02M 26/72	(2016.01)	(2006.01)
(96) 02.08.2011		B01J 37/16
		(2006.01)
		B01D 53/94
		(2006.01)
		(96) 28.07.2010
		(96) 10806915.4
		(73) BASF Corporation, Florham Park, NJ 07932, US
		(72) SIANI, Attilio, D-30161 Hannover, DE
		MULLER-STACH, Torsten, D-30163 Hannover, DE
		NEUBAUER, Torsten, D-30853 Langenhagen, DE

WEI, Xinyi, Princeton NJ 08540, US
(54) **Příprava diesellového oxidačního katalyzátoru pomocí depozice koloidních nanočástic**
(32) 844287, 231427 P
(31) 27.07.2010, 05.08.2009
(33) US, US
(86) PCT/US2010/043463
(87) WO 2011/017139
(74) Všeťečka Zelený Švorčík Kalenský a partneři, advokátní a patentová kancelář, JUDr. Michal Havlík, advokát, Háčkova 2, Praha 2, 12000

(97) **EP 2479167**
(47) 06.09.2017
(97) 17.03.2011
(51) **C07D 207/267** (2006.01)
B01D 3/14 (2006.01)
B01D 3/42 (2006.01)
(96) 06.09.2010
(96) 10815325.5
(73) Mitsubishi Chemical Engineering Corporation, Tokyo 108-0023, JP
(72) MIYATA, Kenyo, Tokyo 108-0023, JP
KAWADA, Tomoyuki, Tokyo 108-0023, JP
KATOU, Katsuhiko, Tokyo 108-0023, JP
(54) **Aparatura pro destilaci NMP**
(32) 2009212426
(31) 14.09.2009
(33) JP
(86) PCT/JP2010/065213
(87) WO 2011/030728
(74) Všeťečka Zelený Švorčík Kalenský a partneři, advokátní a patentová kancelář, JUDr. Michal Havlík, advokát, Háčkova 2, Praha 2, 12000

(97) **EP 2491088**
(47) 05.07.2017
(97) 28.04.2011
(51) **C09J 163/00** (2006.01)
C08L 63/00 (2006.01)
C08L 71/02 (2006.01)
C08G 59/30 (2006.01)
C08G 59/50 (2006.01)
(96) 15.10.2010
(96) 10770791.1
(73) Henkel AG & Co. KGaA, 40589 Düsseldorf, DE
(72) LAMMERSCHOP, Olaf, Danville CA 94506, US
HOLTGREWE, Christian, 40591 Düsseldorf, DE
(54) **Rázové houževnatá, při teplotě místnosti tvrdnoucí dvousložková hmota na epoxidové bázi**
(32) 102009045903
(31) 21.10.2009
(33) DE
(86) PCT/EP2010/065523
(87) WO 2011/048022
(74) KOREJZOVA LEGAL v.o.s., JUDr. Petra Sauvage de Brantes, advokátka, Korunní 810/104, Praha 10, Vinohrady, 10100

(97) **EP 2513291**
(47) 12.07.2017
(97) 07.07.2011
(51) **C12N 1/18** (2006.01)
C12P 7/06 (2006.01)
C12G 1/00 (2006.01)
C12R 1/865 (2006.01)
(96) 14.12.2010
(96) 10808994.7
(73) Lesaffre et Compagnie, 75001 Paris, FR
(72) BAVOUZET, Jean-Michel, F-59170 Croix, FR
LADRIERE, Jean-Marc, F-59269 Quereinaing, FR
TBAIKHI, Annie, F-59118 Wambrechies, FR
WYME, William, F-59520 Marquette, FR
(54) **Nové kmeny kvasinek pro výrobu alkoholu**
(32) 0906049
(31) 15.12.2009
(33) FR

(86) PCT/FR2010/000834
(87) WO 2011/080411
(74) KOREJZOVA LEGAL v.o.s., JUDr. Petra Sauvage de Brantes, advokátka, Korunní 810/104, Praha 10, Vinohrady, 10100

(97) **EP 2529004**
(47) 07.06.2017
(97) 04.08.2011
(51) **C12N 1/00** (2006.01)
C03C 3/00 (2006.01)
C03C 4/00 (2006.01)
A61J 3/02 (2006.01)
A61K 9/19 (2006.01)
A61K 9/16 (2006.01)
A23L 2/52 (2006.01)
A61K 47/36 (2006.01)
A61K 47/38 (2006.01)
A61K 31/07 (2006.01)
A61K 35/74 (2015.01)
A61K 38/48 (2006.01)
A01N 63/02 (2006.01)
A01N 31/04 (2006.01)
A61K 35/742 (2015.01)
A23K 10/18 (2016.01)
A23L 33/135 (2016.01)
A23K 50/80 (2016.01)
(96) 28.01.2011
(96) 11737688.9
(73) Advanced Bionutrition Corporation, Columbia, MD 21046-2545, US
(72) HAREL, Moti, Pikesville, MD 21208, US
SCARBROUGH, January, Silver Spring, MD 20901, US
DREWES, Roger, Hockessin, DE 19707, US
(54) **Suchá skelná kompozice obsahující bioaktivní materiál**
(32) 299315 P
(31) 28.01.2010
(33) US
(86) PCT/US2011/022821
(87) WO 2011/094469
(74) ŽOVICOVÁ & ŽOVIC IP, s.r.o., Záhradnícka 36, Bratislava, 82108

(97) **EP 2535192**
(47) 30.08.2017
(97) 19.12.2012
(51) **B41J 2/175** (2006.01)
(96) 09.10.2008
(96) 12184402.1
(73) Videojet Technologies, Inc., Wood Dale, IL 60191-1073, US
(72) Zaba, Jerzy, Cambridge, Cambridgeshire CB24 9HY, GB
Fost, Ian, Manea, Cambridgeshire PE15 0HB, GB
(54) **Inkoustový tisk**
(32) 0720139
(31) 12.10.2007
(33) GB
(74) ZIVKO MJATOVIC & PARTNERS s.r.o., Jugoslávských partyzánů 639/26, Praha 6, 16000

(97) **EP 2560616**
(47) 19.07.2017
(97) 27.10.2011
(51) **A61K 9/107** (2006.01)
A61P 27/04 (2006.01)
A61K 31/717 (2006.01)
A61K 31/728 (2006.01)
A61K 31/737 (2006.01)
A61K 47/36 (2006.01)
A61K 47/38 (2006.01)
A61K 33/14 (2006.01)
A61K 31/74 (2006.01)
A61K 31/727 (2006.01)
A61K 9/00 (2006.01)
(96) 21.04.2011
(96) 11715556.4
(73) Horus Pharma, 06700 Saint-Laurent Du Var, FR
(72) CLARET, Claude, F-06100 Nice, FR
CLARET, Martine, F-06100 Nice, FR
GARD, Carole, Villa Zellidja 06110 Le Cannet, FR

LAMPRECHT-WEISSENBORN, Nicola, F-25000 Besançon, FR
(54) **Lakrimimetická emulze**
(32) 1053030
(31) 21.04.2010
(33) FR
(86) PCT/EP2011/056447
(87) WO 2011/131765
(74) Všeťečka Zelený Švorčík Kalenský a partneři, advokátní a patentová kancelář, JUDr. Michal Havlík, advokát, Háľkova 2, Praha 2, 12000

(97) **EP 2563967**
(47) 30.08.2017
(97) 03.11.2011
(51) **D21C 9/00** (2006.01)
D21H 11/18 (2006.01)
D21H 17/67 (2006.01)
(96) 26.04.2011
(96) 11719499.3
(73) FiberLean Technologies Limited, Par, Cornwall PL24 2SQ, GB
(72) GANE, Patrick A.C., CH-4852 Rothrist, CH
SCHENKER, Michel, 4600 Olten, CH
SUBRAMANIAN, Ramjee, Bangalore 560 072, Kamataka, IN
SCHOELKOPF, Joachim, CH-5727 Oberkulm, CH
(54) **Způsob pro výrobu kompozitních materiálů na bázi gelu**
(32) 343774 P, 10161173
(31) 04.05.2010, 27.04.2010
(33) US, EP
(86) PCT/EP2011/056540
(87) WO 2011/134938
(74) Všeťečka Zelený Švorčík Kalenský a partneři, advokátní a patentová kancelář, JUDr. Michal Havlík, advokát, Háľkova 2, Praha 2, 12000

(97) **EP 2567976**
(47) 19.07.2017
(97) 13.03.2013
(51) **C07K 16/28** (2006.01)
C07K 14/705 (2006.01)
A61K 39/395 (2006.01)
G01N 33/50 (2006.01)
C12N 5/10 (2006.01)
A61P 35/00 (2006.01)
A61P 37/00 (2006.01)
(96) 23.03.2006
(96) 12178778.2
(73) GENMAB A/S, 1560 Copenhagen V, DK
(72) Graus, Yvo, 3984 PR Odijk, NL
Parren, Paul, 3984 PR Odijk, NL
van de Winkel, Jan, 3707 CK Zeist, NL
de Weers, Michel, 3991 WR Houten, NL
Oprins, Judith, 3584 CM Utrecht, NL
van Vugt, Martine, 3994 KR Houten, NL
(54) **Protilátky proti CD38 na léčbu mnohočetného myelomu**
(32) 200500429, 667579 P, 696163 P, 728561 P
(31) 23.03.2005, 01.04.2005, 01.07.2005, 20.10.2005
(33) DK, US, US, US
(74) A. Holas & partner Patentová a známková kancelář, Ing. Mgr. Hana Holasová, Křížová 4, Brno, 60300

(97) **EP 2574455**
(47) 09.08.2017
(97) 03.04.2013
(51) **B32B 21/00** (2006.01)
B27N 3/04 (2006.01)
(96) 16.08.2006
(96) 12180598.0
(73) Kronoplus Technical AG, 9052 Niederteufen, CH
(72) Michanickl, Andreas, 83101 Thansau, DE
(54) **Lehká vícevrstvá deska z dřevěného materiálu**
(32) 102005038734
(31) 16.08.2005
(33) DE
(74) Všeťečka Zelený Švorčík Kalenský a partneři, advokátní a patentová kancelář, JUDr. Michal Havlík, advokát, Háľkova 2, Praha 2, 12000

(97) **EP 2574676**
(47) 30.08.2017

(97) 03.04.2013
(51) **C12P 21/02** (2006.01)
C12N 9/64 (2006.01)
(96) 22.12.2008
(96) 12198392.8
(73) Baxalta GmbH, 8152 Glattpark, Opfikon, CH
Baxalta Incorporated, Bannockburn, IL 60015, US
(72) Giovagnoli, Andre, 25130 Villers-le-lac, FR
Roy, Sylvain, Santa Monica, CA 90403, US
Ducros, Veronique, 1424 Champagne, CH
Charlot, Virginie, 2300 La Chau-de-fonds, CH
Stauffer, Yves-Olivier, 1066 Epalinges, CH
(54) **Způsob kultivace buněk**
(32) 9328 P
(31) 27.12.2007
(33) US
(74) Všeťečka Zelený Švorčík Kalenský a partneři, advokátní a patentová kancelář, JUDr. Michal Havlík, advokát, Háľkova 2, Praha 2, 12000

(97) **EP 2611647**
(47) 12.07.2017
(97) 08.03.2012
(51) **B60N 2/02** (2006.01)
B60N 2/225 (2006.01)
F16H 37/06 (2006.01)
(96) 27.08.2011
(96) 11752119.5
(73) Brose Fahrzeugteile GmbH & Co., Kommanditgesellschaft, Coburg, 96450 Coburg, DE
(72) ANDRES, Christian, 36466 Wiesenthal, DE
KRÖNER, Gregor, 96120 Bischberg, DE
MÜNEKHOFF, Bernd, 96237 Ebersdorf, DE
(54) **Přestavovací pohon pro přestavovací zařízení sedadla motorového vozidla**
(32) 102011075183, 102010040048
(31) 03.05.2011, 31.08.2010
(33) DE, DE
(86) PCT/EP2011/004313
(87) WO 2012/028283
(74) PATENTSERVIS Praha a.s., Na Podkovce 281/10, Praha 4, 14700

(97) **EP 2643536**
(47) 30.08.2017
(97) 07.06.2012
(51) **E05B 17/20** (2006.01)
E05B 47/06 (2006.01)
E05B 15/04 (2006.01)
(96) 23.11.2011
(96) 11831770.0
(73) Assa Abloy Sicherheitstechnik GmbH, 72458 Albstadt, DE
(72) PINTAR, Zeljko, 15806 Zossen/Nächst Neuendorf, DE
FISCHER, Ulrich, 15366 Hoppegarten, DE
LOEB-ULLMANN, Christopher, 10829 Berlin, DE
(54) **Mechanický nebo mechatronický ovládatelný zamykací systém**
(32) 102010053154
(31) 26.11.2010
(33) DE
(86) PCT/DE2011/002057
(87) WO 2012/072066
(74) Všeťečka Zelený Švorčík Kalenský a partneři, advokátní a patentová kancelář, JUDr. Michal Havlík, advokát, Háľkova 2, Praha 2, 12000

(97) **EP 2646247**
(47) 29.03.2017
(97) 07.06.2012
(51) **B32B 37/20** (2006.01)
B32B 41/00 (2006.01)
(96) 29.11.2011
(96) 11796865.1
(73) Kloeckner Pentaplast of America, Inc., Gordonsville, 22942, VA, US
(72) FOLEY Sr., Stephen, P., Waynesville, OH 45068, US
CRADLEBAUGH, Teddy, L., Germantown, OH 45327, US
CRAWFORD, III, William, J., Springboro, OH 45066, US
(54) **Zařizování a metoda pro výrobu laminovaných listů**
(32) 955129
(31) 29.11.2010

(33) US
(86) PCT/US2011/062392
(87) WO 2012/075003
(74) Čermák a spol., JUDr. Karel Čermák jr. Ph.D., LL.M., advokát, Elišky Peškové 735/15, Praha 5, 15000

(97) **EP 2660336**
(47) 16.08.2017
(97) 06.11.2013
(51) **C12Q 1/68** (2006.01)
(96) 11.06.2009
(96) 13178545.3
(73) Orion Pharma (UK) Limited, London EC4M 7RD, GB
(72) Hoser, Mark Jay, Broadstairs, Kent CT10 1NT, GB
(54) **Izotermální amplifikace nukleových kyselin**
(32) 0810650, 0822533
(31) 11.06.2008, 11.12.2008
(33) GB, GB
(74) ŽOVICOVÁ & ŽOVIC IP, s.r.o., Záhradnícka 36, Bratislava, 82108

(97) **EP 2668229**
(47) 06.09.2017
(97) 02.08.2012
(51) **C08K 5/00** (2006.01)
C08K 5/20 (2006.01)
(96) 20.12.2011
(96) 11809023.2
(73) Milliken & Company, Spartanburg, South Carolina 29303, US
(72) DANIELSON, Todd D., Moore South Carolina 29369, US
MYERS, Jamie B., Greer South Carolina 29651, US
MORGAN, Jennifer, Simpsonville South Carolina 29680, US
(54) **Kompozice aditiv a termoplastické polymerní kompozice s jejich obsahem**
(32) 201113013277
(31) 25.01.2011
(33) US
(86) PCT/US2011/065987
(87) WO 2012/102805
(74) Všetěčka Zelený Švorčík Kalenský a partneři, advokátní a patentová kancelář, JUDr. Michal Havlík, advokát, Hálkova 2, Praha 2, 12000

(97) **EP 2669024**
(47) 05.07.2017
(97) 04.12.2013
(51) **B21D 28/26** (2006.01)
B21D 45/10 (2006.01)
B21D 45/00 (2006.01)
(96) 30.05.2012
(96) 12169979.7
(73) TRUMPF Werkzeugmaschinen GmbH + Co. KG, 71254 Ditzingen, DE
(72) Reiter, Tobias, 74321 Bietigheim-Bissingen, DE
Laib, Wolfgang, 74354 Besigheim, DE
Büttner, Stefan, 87730 Bad Grönenbach, DE
(54) **Obráběcí stroj a postup pro vysunutí části obrobku**
(74) Čermák a spol., JUDr. Karel Čermák jr. Ph.D., LL.M., advokát, Elišky Peškové 735/15, Praha 5, 15000

(97) **EP 2673051**
(47) 19.07.2017
(97) 27.06.2013
(51) **A62B 35/00** (2006.01)
E04G 21/32 (2006.01)
F16G 11/04 (2006.01)
(96) 16.11.2012
(96) 12794555.8
(73) Luchtankers B.V., 7391 AE Twello, NL
(72) BORRA, Hans Antonius, 3707 TB Zeist, NL
(54) **Zabezpečovací systém pro šikmou střechu**
(32) 2007804
(31) 17.11.2011
(33) NL
(86) PCT/NL2012/050816
(87) WO 2013/095095
(74) Všetěčka Zelený Švorčík Kalenský a partneři, advokátní a patentová kancelář, JUDr. Michal Havlík, advokát, Hálkova 2, Praha 2, 12000

(97) **EP 2678322**
(47) 19.07.2017
(97) 30.08.2012
(51) **C07D 307/68** (2006.01)
C08K 5/12 (2006.01)
(96) 27.01.2012
(96) 12701510.5
(73) Evonik Degussa GmbH, 45128 Essen, DE
(72) BECKER, Hinnerk Gordon, 45257 Essen, DE
GRASS, Michael, 45721 Haltern am See, DE
(54) **Pentylestery kyseliny furandikarboxylové jako změkčovaadlo**
(32) 102011004676
(31) 24.02.2011
(33) DE
(86) PCT/EP2012/051315
(87) WO 2012/113608
(74) Traplová Hakr Kubát, advokátní a patentová kancelář, Ing. Eduard Hakr patentový zástupce, Přístavní 24, Praha 7, 17000

(97) **EP 2692345**
(47) 19.07.2017
(97) 04.10.2012
(51) **A61K 31/4164** (2006.01)
A61K 31/35 (2006.01)
A61P 27/02 (2006.01)
(96) 29.03.2012
(96) 12764888.9
(73) Korea Research Institute of Chemical Technology, Yuseong-gu, Daejeon 305-343, KR
Catholic University Industry Academic Cooperation Foundation, Seoul 137-701, KR
(72) YI, Kyu-Yang, Daejeon 305-755, KR
YOO, Sung-Eun, Gongju-si Chungcheongnam-do 314-911, KR
KIM, Nack-Jeong, Daejeon 305-707, KR
SUH, Jee-Hee, Daejeon 305-755, KR
JOO, Choun-Ki, Seoul 137-063, KR
CHOI, Jun-Sub, Yongin-si Gyeonggi-do 449-812, KR
YANG, Jae-Sik, Yongin-si Gyeonggi-do 446-908, KR
LEE, Geun-Hyeog, Yongin-si Gyeonggi-do 446-722, KR
CHO, Yun-Seok, Suwon-si Gyeonggi-do 440-330, KR
PARK, Jin-Ha, Anyang-si Gyeonggi-do 431-070, KR
LEE, Hye-Sung, Seoul 134-799, KR
(54) **Farmaceutická kompozice pro prevenci či léčbu makulární degenerace**
(32) 20110028946
(31) 30.03.2011
(33) KR
(86) PCT/KR2012/002310
(87) WO 2012/134187
(74) Čermák a spol., JUDr. Karel Čermák jr. Ph.D., LL.M., advokát, Elišky Peškové 735/15, Praha 5, 15000

(97) **EP 2709988**
(47) 05.07.2017
(97) 22.11.2012
(51) **C07D 239/48** (2006.01)
(96) 07.05.2012
(96) 12718262.4
(73) Actimis Pharmaceuticals, Inc., San Mateo, 94402, CA, US
(72) RODRIGUEZ DEHLI, Juan M., 55216 Ingelheim Am Rhein, DE
HAGENKOETTER, Robert, 55216 Ingelheim Am Rhein, DE
SCHUL, Michael, 55216 Ingelheim Am Rhein, DE
STANGE, Christian, 55216 Ingelheim Am Rhein, DE
WANG, Xiao-Jun, Ridgefield, Connecticut 06877, US
ZHANG, Li, Ridgefield, Connecticut 06877, US
MASSOT, Oriol, 55216 Ingelheim Am Rhein, DE
(54) **Proces pro přípravu kyseliny [4,6-bis-dimethylamino-2-[4-(4-trifluormethylbenzoyl-amino)benzyl]pyrimidin-5-yl]-octové**
(32) 201161486363 P
(31) 16.05.2011
(33) US
(86) PCT/EP2012/058338
(87) WO 2012/156221
(74) ŽOVICOVÁ & ŽOVIC IP, s.r.o., Záhradnícka 36, Bratislava, 82108

(97) **EP 2714877**
(47) 05.07.2017
(97) 29.11.2012
(51) **C11D 3/39** (2006.01)
(96) 16.05.2012
(96) 12722337.8
(73) Henkel AG & Co. KGaA, 40589 Düsseldorf, DE
(72) HÄTZELT, André, 40591 Düsseldorf, DE
(54) **Aktivátorové systémy pro peroxidové sloučeniny**
(32) 102011076417
(31) 24.05.2011
(33) DE
(86) PCT/EP2012/059085
(87) WO 2012/159944
(74) KOREJZOVA LEGAL v.o.s., JUDr. Petra Sauvage de Brantes, advokátka, Korunní 810/104, Praha 10, Vinohrady, 10100

(97) **EP 2733174**
(47) 05.07.2017
(97) 17.01.2013
(51) **C08L 23/12** (2006.01)
C08L 23/26 (2006.01)
C08L 25/08 (2006.01)
B60R 21/16 (2006.01)
C08L 23/14 (2006.01)
(96) 11.07.2012
(96) 12811781.9
(73) Hyundai Mobis Co., Ltd., Seoul 135-977, KR
LG Chem, Ltd., Seoul 150-721, KR
(72) OH, Woo-Jeong, Seoul 156-094, KR
CHUN, Yong, Gyeonggi-do 443-280, KR
KIM, Eung-Soo, Daejeon 305-770, KR
NAM, Min, Daejeon 302-280, KR
KIM, Hyeon-Don, Gyeonggi-do 448-769, KR
CHOI, Gi-Dae, Daejeon 305-761, KR
(54) **Termoplastický elastomerní kompozit na bázi polyolefinu a materiál krytý airbagu využívající uvedený kompozit a modul airbagu využívající uvedený materiál krytý**
(32) 20110068454, 20120075394
(31) 11.07.2011, 11.07.2012
(33) KR, KR
(86) PCT/KR2012/005508
(87) WO 2013/009096
(74) Čermák a spol., JUDr. Karel Čermák jr. Ph.D., LL.M., advokát, Elišky Peškové 735/15, Praha 5, 15000

(97) **EP 2736495**
(47) 23.08.2017
(97) 07.02.2013
(51) **A61K 9/20** (2006.01)
A61K 31/00 (2006.01)
(96) 27.07.2012
(96) 12751251.5
(73) Grünenthal GmbH, 52078 Aachen, DE
(72) SCHWIER, Sebastian, 52076 Aachen, DE
HAUPTS, Marcel, 52222 Stolberg, DE
BARNSCHEID, Lutz, 41239 Mönchengladbach, DE
DENKER, Jana, 53332 Bornheim, DE
(54) **Tableta odolná proti neoprávněné manipulaci, poskytující okamžitě uvolňování léčiva**
(32) 11006254
(31) 29.07.2011
(33) EP
(86) PCT/EP2012/003188
(87) WO 2013/017234
(74) Všetěčka Zelený Švorčík Kalenský a partneři, advokátní a patentová kancelář, JUDr. Petr Kalenský, Hálkova 2, Praha 2, 12000

(97) **EP 2742578**
(47) 17.05.2017
(97) 29.11.2012
(51) **H02K 1/20** (2006.01)
H02K 5/24 (2006.01)
H02K 9/19 (2006.01)
(96) 24.05.2011
(96) 11723416.1

(73) Siemens Aktiengesellschaft, 80333 München, DE
(72) GRILLENBERGER, Reiner, 91575 Windsbach, DE
KOCH, Thomas, 90459 Nürnberg, DE
SINDELKA, Martin, 90478 Nürnberg, DE
WERNER, Ulrich, 91088 Bubenreuth, DE
(54) **Dynamo-elektrický stroj se samonosnou skříní**
(86) PCT/EP2011/058406
(87) WO 2012/159660
(74) Čermák a spol., JUDr. Karel Čermák jr. Ph.D., LL.M., advokát, Elišky Peškové 735/15, Praha 5, 15000

(97) **EP 2753615**
(47) 19.07.2017
(97) 14.03.2013
(51) **C07D 401/12** (2006.01)
C07D 401/14 (2006.01)
C07D 405/14 (2006.01)
C07D 413/14 (2006.01)
C07D 417/14 (2006.01)
C07D 471/04 (2006.01)
C07D 491/10 (2006.01)
A61K 31/506 (2006.01)
A61K 31/4433 (2006.01)
(96) 13.08.2012
(96) 12747896.4
(73) Merck Patent GmbH, 64293 Darmstadt, DE
(72) HOELZEMANN, Guenter, 64342 Seeheim-Jugenheim, DE
DORSCH, Dieter, 64372 Ober-Ramstadt, DE
EGGENWEILER, Hans-Michael, 64291 Darmstadt, DE
(54) **Deriváty benzonitrilu, jako inhibitory kinázy**
(32) 102011112978
(31) 09.09.2011
(33) DE
(86) PCT/EP2012/003449
(87) WO 2013/034238
(74) Čermák a spol., JUDr. Karel Čermák jr. Ph.D., LL.M., advokát, Elišky Peškové 735/15, Praha 5, 15000

(97) **EP 2756099**
(47) 28.06.2017
(97) 21.03.2013
(51) **C12Q 1/68** (2006.01)
(96) 13.09.2012
(96) 12783347.3
(73) Self-screen B.V., 1098 RX Amsterdam, NL
(72) SNIJDERS, Petrus Josephus Ferdinandus, NL-1087 EL Amstelveen, NL
STEENBERGEN, Renske Daniëla Maria, NL-1432 PH Aalsmeer, NL
HEIDEMAN, Daniëlle Anne Marie, NL-1079 XA Amsterdam, NL
MEIJER, Christophorus Joannes Lambertus Maria, NL-1081 HV Amsterdam, NL
(54) **Metoda detekce karcinomu děložního čípku indukovaného HPV**
(32) 11181492
(31) 15.09.2011
(33) EP
(86) PCT/NL2012/050645
(87) WO 2013/039394
(74) ŽOVICOVÁ & ŽOVIC IP, s.r.o., Záhradnícka 36, Bratislava, 82108

(97) **EP 2763884**
(47) 03.05.2017
(97) 11.04.2013
(51) **B62D 1/184** (2006.01)
(96) 16.08.2012
(96) 12772065.4
(73) ThyssenKrupp Presta Aktiengesellschaft, 9492 Eschen, LI
(72) HAHN, Michael, CH-9434 Au (SG), CH
FLEISCHER, Martin, CH-9436 Balgach, CH
(54) **Uspořádání s prvním vačkovým nosičem**
(32) 102011054196
(31) 05.10.2011
(33) DE
(86) PCT/EP2012/003485
(87) WO 2013/050095
(74) Traplová Hakr Kubát, advokátní a patentová kancelář, Ing. Eduard Hakr patentový zástupce, Přístavní 24, Praha 7, 17000

- (97) **EP 2764916**
(47) 28.06.2017
(97) 13.08.2014
(51) **B01J 37/02** (2006.01)
B01J 37/08 (2006.01)
B01J 37/18 (2006.01)
B01J 23/755 (2006.01)
B01J 25/02 (2006.01)
B01J 35/04 (2006.01)
B01J 35/10 (2006.01)
B01J 37/00 (2006.01)
C22C 1/08 (2006.01)
(96) 06.02.2013
(96) 13154293.8
(73) Alantum Europe GmbH, 82041 Oberhaching, DE
(72) Radivojevic, Dejan, 81677 München, DE
Naumann, Dirk, Mississauga, ON L5M 5E8, CA
Saberli, Shadi, 82061 Neuried, DE
Bae, Jungsuk, Seoul 121-897, KR
Poss, René, 82054 Sauerlach, DE
(54) **Povrchově modifikované těleso z pěnového kovu, proces jeho výroby a jeho použití**
(74) Všeťečka Zelený Švorčík Kalenský a partneři, advokátní a patentová kancelář, JUDr. Michal Havlík, advokát, Hálkova 2, Praha 2, 12000
-
- (97) **EP 2768996**
(47) 12.07.2017
(97) 25.04.2013
(51) **C23C 2/00** (2006.01)
C23C 2/40 (2006.01)
(96) 20.10.2011
(96) 11791018.2
(73) ArcelorMittal, 1160 Luxembourg, LU
(72) ANDERHUBER, Marc, 57140 Saulny, FR
DAUBIGNY, Alain, 54190 Villerrupt, FR
(54) **Způsob nanášení povlaku máčením ocelového pásu a zařízení pro jeho provádění**
(86) PCT/FR2011/052456
(87) WO 2013/057385
(74) A. Holas & partner Patentová a známková kancelář, Ing. Mgr. Hana Holasová, Křížová 4, Brno, 60300
-
- (97) **EP 2773635**
(47) 02.08.2017
(97) 12.12.2013
(51) **C07D 401/14** (2006.01)
C07D 413/14 (2006.01)
C07D 403/04 (2006.01)
C07D 403/14 (2006.01)
C07D 413/04 (2006.01)
C07D 471/04 (2006.01)
C07D 513/04 (2006.01)
A61K 31/4439 (2006.01)
(96) 05.06.2013
(96) 13729219.9
(73) Novartis AG, 4056 Basel, CH
(72) LELAIS, Gerald, San Diego, CA 92121, US
EPPLE, Robert, San Diego, CA 92121, US
MARSILJE, III, Thomas H., San Diego, CA 92121, US
MICHELLYS, Pierre-Yves, San Diego, CA 92121, US
MCNEILL, Matthew H., San Diego, CA 92121, US
LONG, Yun, San Diego, CA 92127, US
LU, Wenshuo, San Diego, CA 92121, US
CHEN, Bei, San Diego, CA 92121, US
BURSULAYA, Badry, San Diego, CA 92121, US
JIANG, Songchun, San Diego, CA 92121, US
(54) **Sloučeniny a kompozice pro modulaci aktivity EGFR**
(32) 1741DE2012, 201361770752 P
(31) 06.06.2012, 28.02.2013
(33) IN, US
(86) PCT/US2013/044247
(87) WO 2013/184757
(74) Traplová Hakr Kubát, advokátní a patentová kancelář, Ing. Jan Kubát patentový zástupce, Přístavní 24, Praha 7, 17000
-
- (97) **EP 2776303**
(47) 14.06.2017
(97) 16.05.2013
(51) **B62D 5/04** (2006.01)
F16H 25/22 (2006.01)
F16H 25/24 (2006.01)
(96) 07.11.2012
(96) 12794632.5
(73) ThyssenKrupp Presta AG, 9492 Eschen, LI
(72) GERGELY, László, 73734 Esslingen, DE
(54) **Pohon s kuličkovým šroubem s ložiskovou kompenzací**
(32) 102011117723
(31) 07.11.2011
(33) DE
(86) PCT/EP2012/004628
(87) WO 2013/068104
(74) Traplová Hakr Kubát, advokátní a patentová kancelář, Ing. Eduard Hakr patentový zástupce, Přístavní 24, Praha 7, 17000
-
- (97) **EP 2776651**
(47) 28.06.2017
(97) 25.04.2013
(51) **E05B 85/26** (2014.01)
E05B 77/40 (2014.01)
(96) 17.10.2012
(96) 12837608.4
(73) Kiekert Aktiengesellschaft, 42579 Heiligenhaus, DE
(72) HUNT, Robert, Davisburg, MI 48350, US
JULIEN, Keith, Canton, MI 48188, US
DIEDERICH, John, South Lyon, MI 48178, US
(54) **Zamykací zařízení s vícedílnou blokovací západkou**
(86) PCT/IB2012/002827
(87) WO 2013/057590
(74) Rott, Růžička & Guttmann Patentové, známkové a advokátní kanceláře, Ing. Jiří Andera, Vinohradská 37/938, Praha 2, 12000
-
- (97) **EP 2778209**
(47) 12.07.2017
(97) 17.09.2014
(51) **C09K 11/00** (2006.01)
B60R 13/02 (2006.01)
F21K 2/00 (2006.01)
C09K 11/02 (2006.01)
B60Q 3/00 (2017.01)
B60Q 3/68 (2017.01)
B60Q 3/74 (2017.01)
(96) 14.03.2014
(96) 14159736.9
(73) International Automotive Components Group North America, Inc., Southfield MI 48034, US
(72) Tarahomi, Sassan, Brighton, MI Michigan 48114, US
Seguin, Zachary, Manchester, MI Michigan 48158, US
(54) **Luminiscenční prvky pro interiéry automobilů chránící před ultrafialovým zářením**
(32) 201313833396
(31) 15.03.2013
(33) US
(74) Rott, Růžička & Guttmann Patentová, známková a advokátní kancelář, Ing. Václav Krmenčík, Vinohradská 37/938, Praha 2, 12000
-
- (97) **EP 2780384**
(47) 02.08.2017
(97) 23.05.2013
(51) **C08G 18/12** (2006.01)
C08G 18/28 (2006.01)
C08G 18/32 (2006.01)
C08G 18/48 (2006.01)
C08G 18/80 (2006.01)
(96) 14.11.2012
(96) 12799090.1
(73) Soudal, 2300 Turnhout, BE
(72) VERSTEGEN, John, NL-5508 TN Veldhoven, NL
VERVOORT, Bart, B-2275 Poederlee, BE
GEBOES, Peter, B-2630 Aartselaar, BE
(54) **Zlepšené polyurethanové pěnové kompozice**
(32) 11189441

(31) 16.11.2011
(33) EP
(86) PCT/EP2012/072642
(87) WO 2013/072380
(74) Všeťečka Zelený Švorčík Kalenský a partneři, advokátní a patentová kancelář, JUDr. Michal Havlík, advokát, Hálkova 2, Praha 2, 12000

(97) **EP 2784469**
(47) 14.06.2017
(97) 01.10.2014
(51) **G01M 17/007** (2006.01)
(96) 24.03.2014
(96) 14161334.9
(73) MAHA-AIP GmbH & Co. KG, 87490 Haldenwang, DE
(72) Hartmann, Christian, D-87452 Altusried, DE
Knestel, Anton, D-87496 Hopferbach, DE
Becherer, Thomas, D-87463 Dietmannsried, DE
(54) **Testovací váleček s prvkem pokrytí vozovky**
(32) 102013205248
(31) 25.03.2013
(33) DE
(74) PATENTSERVIS Praha a.s., Na Podkovce 281/10, Praha 4, 14700

(97) **EP 2794604**
(47) 13.09.2017
(97) 27.06.2013
(51) **C07D 471/04** (2006.01)
A61K 31/529 (2006.01)
A61P 9/10 (2006.01)
(96) 20.12.2012
(96) 12812237.1
(73) Galapagos NV, 2800 Mechelen, BE
(72) LABÉGUÈRE, Frédéric Gilbert, F-93230 Romainville, FR
NEWSOME, Gregory John Robert, F-93230 Romainville, FR
ALVEY, Luke Jonathan, F-93230 Romainville, FR
SANIÈRE, Laurent Raymond Maurice, F-93230 Romainville, FR
FLETCHER, Stephen Robert, Bishops Stortford Hertfordshire CM22 7EG, GB
(54) **Nové dihydropyrimidinoisochinolinony a jejich farmaceutické kompozice pro léčbu zánětlivých poruch**
(32) 201161578979 P
(31) 22.12.2011
(33) US
(86) PCT/EP2012/076275
(87) WO 2013/092791
(74) Všeťečka Zelený Švorčík Kalenský a partneři, advokátní a patentová kancelář, JUDr. Michal Havlík, advokát, Hálkova 2, Praha 2, 12000

(97) **EP 2795996**
(47) 19.07.2017
(97) 27.06.2013
(51) **H05B 3/84** (2006.01)
F21V 29/00 (2015.01)
(96) 07.12.2012
(96) 12797936.7
(73) Saint-Gobain Glass France, 92400 Courbevoie, FR
(72) LESMEISTER, Lothar, NL-6373 Landgraaf, NL
SCHLARF, Andreas, 42287 Wuppertal, DE
SCHMIDT, Sebastian, 70176 Stuttgart, DE
GULDAN, Marcus, 73066 Uhingen, DE
(54) **Vyhřívateľný kryt světla**
(32) 11194447
(31) 20.12.2011
(33) EP
(86) PCT/EP2012/074796
(87) WO 2013/092253
(74) Všeťečka Zelený Švorčík Kalenský a partneři, advokátní a patentová kancelář, JUDr. Michal Havlík, advokát, Hálkova 2, Praha 2, 12000

(97) **EP 2796652**
(47) 14.06.2017
(97) 29.10.2014
(51) **E06B 1/30** (2006.01)
E06B 1/34 (2006.01)
E06B 1/70 (2006.01)
E06B 3/30 (2006.01)

(96) 23.04.2013
(96) 13164995.6
(73) Salamander Industrie-Produkte GmbH, D-86842 Türkheim, DE
(72) Fabian, Wolfgang, 48317 Drensteinfurt, DE
(54) **Dveřní osazovací rám**
(74) Rott, Růžička & Guttman Patentové, známkové a advokátní kanceláře, Ing. Jiří Andera, Vinohradská 37/938, Praha 2, 12000

(97) **EP 2799047**
(47) 19.07.2017
(97) 04.07.2013
(51) **A61F 13/15** (2006.01)
A61F 13/49 (2006.01)
A61F 13/53 (2006.01)
D06M 17/00 (2006.01)
D06M 17/06 (2006.01)
(96) 13.12.2012
(96) 12863691.7
(73) Sumitomo Seika Chemicals Co., Ltd., Kako-gun, Hyogo 675-0145, JP
(72) MATSUSHITA, Hideki, Hyogo 672-8076, JP
TAKATORI, Junichi, Hyogo 672-8076, JP
MARUO, Junichi, Hyogo 672-8076, JP
KUDO, Kana, Hyogo 672-8076, JP
(54) **Vrstvený kompozit absorbující vodu**
(32) 2011285642
(31) 27.12.2011
(33) JP
(86) PCT/JP2012/082382
(87) WO 2013/099635
(74) A. Holas & partner Patentová a známková kancelář, Ing. Mgr. Hana Holasová, Křížová 4, Brno, 60300

(97) **EP 2812289**
(47) 26.07.2017
(97) 15.08.2013
(51) **C12M 1/34** (2006.01)
C02F 11/04 (2006.01)
C02F 3/28 (2006.01)
C12M 1/107 (2006.01)
C02F 103/28 (2006.01)
C02F 103/32 (2006.01)
(96) 07.02.2013
(96) 13710589.6
(73) Aqana B.V., 8601 Sneek, NL
(72) ENGELAAR, Antonius Johannes Hendrikus Hyacinthus, NL-8934 CJ Leeuwarden, NL
STEENBRINK, Sanne, NL-8934 CJ Leeuwarden, NL
HAAN, Alje, NL-8934 CJ Leeuwarden, NL
(54) **Způsob přeměny nádrže na anaerobní systém čištění vody pomocí konverzního křtu a způsob úpravy kapaliny v této přeměněné nádrži**
(32) 2008266
(31) 09.02.2012
(33) NL
(86) PCT/NL2013/050074
(87) WO 2013/119119
(74) PATENTSERVIS Praha a.s., Na Podkovce 281/10, Praha 4, 14700

(97) **EP 2817102**
(47) 19.07.2017
(97) 29.08.2013
(51) **B05B 11/00** (2006.01)
B05B 11/02 (2006.01)
A61M 15/00 (2006.01)
(96) 22.02.2013
(96) 13708884.5
(73) Consort Medical PLC, Breakspear Way, Hemel Hempstead, Hertfordshire HP2 4TZ, GB
(72) ANDERSON, Ian, Burwell Cambridgeshire CB25 0EF, GB
EKMAN, Matt, Macclesfield Cheshire SK10 1RD, GB
(54) **Dávkovač zahrnující ovládací píst a výstupní regulační ventil**
(32) 201203014
(31) 22.02.2012
(33) GB

(86) PCT/GB2013/050439
(87) WO 2013/124670
(74) ŽOVICOVÁ & ŽOVIC IP, s.r.o., Záhradnícka 36, Bratislava, 82108

(97) **EP 2817402**
(47) 05.07.2017
(97) 29.08.2013
(51) **CIID 3/00** (2006.01)
CIID 3/34 (2006.01)
CIID 11/00 (2006.01)
CIID 3/32 (2006.01)
CIID 3/37 (2006.01)
(96) 21.02.2012
(96) 12704824.7
(73) Henkel AG & Co. KGaA, 40589 Düsseldorf, DE
(72) JOB, Mareile, 51375 Leverkusen, DE
GLÜSEN, Birgit, 40591 Düsseldorf, DE
TAYLOR, John, Manchester M25 1JQ, GB
LAWRENCE, Anthony, Manchester M21 8TR, GB
(54) **Prací prostředek s ochranou barev**
(86) PCT/EP2012/052952
(87) WO 2013/123981
(74) KOREJZOVA LEGAL v.o.s., JUDr. Petra Sauvage de Brantes, advokátka, Korunní 810/104, Praha 10, Vinohrady, 10100

(97) **EP 2817540**
(47) 05.04.2017
(97) 29.08.2013
(51) **F16J 15/32** (2016.01)
F16J 15/56 (2006.01)
(96) 13.02.2013
(96) 13705954.9
(73) Trelleborg Sealing Solutions Germany GmbH, 70565 Stuttgart, DE
(72) JORDAN, Holger, 73765 Neuhausen a.d.F., DE
(54) **Konfigurace těsnění a způsob jeho zhotovení**
(32) 102012202571
(31) 20.02.2012
(33) DE
(86) PCT/EP2013/052850
(87) WO 2013/124192
(74) Čermák a spol., JUDr. Karel Čermák jr. Ph.D., LL.M., advokát, Elišky Peškové 735/15, Praha 5, 15000

(97) **EP 2830799**
(47) 19.07.2017
(97) 03.10.2013
(51) **B23B 51/00** (2006.01)
B23B 51/10 (2006.01)
(96) 20.03.2013
(96) 13711039.1
(73) MAPAL Fabrik für Präzisionswerkzeuge Dr. Kress KG, D-73431 Aalen, DE
(72) KRENZER, Ulrich, 90513 Zirndorf, DE
(54) **Vrták**
(32) 102012005919, 102012012479
(31) 26.03.2012, 22.06.2012
(33) DE, DE
(86) PCT/EP2013/055796
(87) WO 2013/143936
(74) Čermák a spol., JUDr. Karel Čermák jr. Ph.D., LL.M., advokát, Elišky Peškové 735/15, Praha 5, 15000

(97) **EP 2832541**
(47) 14.06.2017
(97) 03.10.2013
(51) **B32B 27/32** (2006.01)
B32B 27/08 (2006.01)
B65D 27/04 (2006.01)
(96) 29.03.2012
(96) 12872827.6
(73) Innovative Film Solutions SL, 28001 Madrid, ES
(72) MARTIN GRACIA, Jesus, E-50171 Zaragoza, ES
JIMÉNEZ GUARDIA, Alfonso, E-33690 Lugo de Llanera (Asturias), ES
(54) **Biaxiálně orientovaný polypropylenový film pro okénka na obálkách**

(86) PCT/ES2012/070212
(87) WO 2013/144386
(74) Traplová Hakr Kubát, advokátní a patentová kancelář, Ing. Eduard Hakr patentový zástupce, Přístavní 24, Praha 7, 17000

(97) **EP 2864284**
(47) 05.07.2017
(97) 27.12.2013
(51) **C07C 57/38** (2006.01)
C07C 69/738 (2006.01)
C11B 9/00 (2006.01)
A61K 8/365 (2006.01)
A61K 8/37 (2006.01)
A61Q 13/00 (2006.01)
C11D 3/50 (2006.01)
(96) 26.04.2013
(96) 13721305.4
(73) Henkel AG & Co. KGaA, 40589 Düsseldorf, DE
(72) GERKE, Thomas, 40627 Düsseldorf, DE
KROPF, Christian, 40724 Hilden, DE
HUCHEL, Ursula, 50733 Köln, DE
GRIESBECK, Axel, 50937 Köln, DE
LANDES, Agnieszka, 50129 Berghheim, DE
(54) **Fotolabilní prekurzory vůní**
(32) 102012210567, 102012215693
(31) 22.06.2012, 05.09.2012
(33) DE, DE
(86) PCT/EP2013/058681
(87) WO 2013/189646
(74) KOREJZOVA LEGAL v.o.s., JUDr. Petra Sauvage de Brantes, advokátka, Korunní 810/104, Praha 10, Vinohrady, 10100

(97) **EP 2870847**
(47) 21.06.2017
(97) 13.05.2015
(51) **A01C 11/02** (2006.01)
A01C 5/04 (2006.01)
(96) 07.11.2014
(96) 14192374.8
(73) Plant Tape Altea S.L., 08840 Barcelona, ES
Plant Tape USA, Inc., Salina, CA 93908, US
(72) Gracia, Carlos Joaquin Gusi, 08860 Barcelona, ES
Stroot, Bram Gerardus, 08859 Barcelona, ES
(54) **Přístroj na přesazování rostlin**
(32) 201370660, 201462021042 P
(31) 08.11.2013, 04.07.2014
(33) DK, US
(74) Traplová Hakr Kubát, advokátní a patentová kancelář, Ing. Eduard Hakr, patentový zástupce, Přístavní 24, Praha 7, 17000

(97) **EP 2881956**
(47) 05.07.2017
(97) 06.02.2014
(51) **C04B 35/26** (2006.01)
C04B 35/626 (2006.01)
H01F 1/11 (2006.01)
H01F 41/02 (2006.01)
C01G 49/00 (2006.01)
C01G 51/00 (2006.01)
(96) 24.07.2013
(96) 13824900.8
(73) Hitachi Metals, Ltd., Tokyo 108-8224, JP
(72) KOBAYASHI Yoshinori, Mishima-gun Osaka 618-0013, JP
HOSOKAWA Seiichi, Mishima-gun Osaka 618-0013, JP
ODA Etsushi, Mishima-gun Osaka 618-0013, JP
(54) **Slinutý feritový magnet a způsob jeho výroby**
(32) 2012169569
(31) 31.07.2012
(33) JP
(86) PCT/JP2013/069983
(87) WO 2014/021149
(74) KANIA SEDLÁK SMOLA patentová kancelář, Ing. Veronika Zemanová, Mendlovo náměstí 907/1a, Brno, Staré Brno, 60300

(97) **EP 2883434**
(47) 27.09.2017

- (97) 17.06.2015
(51) **A01B 49/06** (2006.01)
A01B 63/32 (2006.01)
(96) 13.10.2014
(96) 14188622.6
(73) PÖTTINGER Landtechnik GmbH, 4710 Grieskirchen, AT
(72) Preimess, Hans-Jörg, 9811 Lendorf, AT
Witzmann, Alexander, 4720 Kallham, AT
(54) **Stroj k obdělávání půdy**
(32) 202013009669 U, 202013010041 U
(31) 31.10.2013, 05.11.2013
(33) DE, DE
(74) Rott, Růžička & Guttman Patentové, známkové a advokátní kanceláře,
Ing. Jiří Andera, Vinohradská 37/938, Praha 2, 12000
-
- (97) **EP 2905572**
(47) 19.07.2017
(97) 12.08.2015
(51) **F42B 39/20** (2006.01)
(96) 27.01.2015
(96) 15000230.1
(73) Diehl Defence GmbH & Co. KG, 88662 ÜBERLINGEN, DE
(72) Biedermann, Michael, 91227 Leinburg/Weißenbrunn, DE
Hammer, Helmut, 90562 Heroldsberg, DE
(54) **Nábojnice s hnací náplní pro nábojovou municí**
(32) 102014001576
(31) 06.02.2014
(33) DE
(74) Traplová Hakr Kubát, advokátní a patentová kancelář, Ing. Eduard Hakr
patentový zástupce, Přístavní 24, Praha 7, 17000
-
- (97) **EP 2905777**
(47) 19.07.2017
(97) 24.07.2014
(51) **G10L 19/26** (2013.01)
G10L 21/038 (2013.01)
G10L 19/02 (2013.01)
(96) 25.07.2013
(96) 13872123.8
(73) Huawei Technologies Co., Ltd., Longgang District Shenzhen, Guangdong
518129, CN
(72) WANG, Bin, Shenzhen Guangdong 518129, CN
LIU, Zexin, Shenzhen Guangdong 518129, CN
MIAO, Lei, Shenzhen Guangdong 518129, CN
(54) **Způsob kódování, způsob dekódování, zařízení ke kódování a zařízení
k dekódování**
(32) 201310014342
(31) 15.01.2013
(33) CN
(86) PCT/CN2013/080061
(87) WO 2014/110895
(74) Traplová Hakr Kubát, advokátní a patentová kancelář, Ing. Eduard Hakr
patentový zástupce, Přístavní 24, Praha 7, 17000
-
- (97) **EP 2908580**
(47) 07.06.2017
(97) 19.08.2015
(51) **H04W 52/54** (2009.01)
H04W 52/30 (2009.01)
H04W 52/34 (2009.01)
H04W 52/36 (2009.01)
(96) 28.04.2011
(96) 15157508.1
(73) Telefonaktiebolaget LM Ericsson (publ), 164 83 Stockholm, SE
(72) Boström, Lisa, SE-169 69 Solna, SE
Wiemann, Henning, DE-52080 Aachen, DE
Baldemair, Robert, SE-170 69 Solna, SE
Gerstenberger, Dirk, SE-186 53 Vallentuna, SE
Larsson, Daniel, SE-186 53 Vallentuna, SE
(54) **Způsoby zajišťování hlášení o výkonové rezervě, uspořádaných v
pořadí indexů komponentních nosných, a související bezdrátové
terminály a základnové stanice**
(32) 356248 P
(31) 18.06.2010
(33) US
-
- (74) KOREJZOVA LEGAL v.o.s., JUDr. Petra Sauvage de Brantes, advokátka,
Korunní 810/104, Praha 10, Vinohrady, 10100
-
- (97) **EP 2909404**
(47) 19.07.2017
(97) 24.04.2014
(51) **E05B 81/14** (2014.01)
E05B 81/76 (2014.01)
E05B 77/26 (2014.01)
E05B 81/06 (2014.01)
E05B 81/64 (2014.01)
(96) 17.10.2013
(96) 13826991.5
(73) Kiekert AG, 42579 Heiligenhaus, DE
(72) BARMSCHIEDT, Christian, 47178 Duisburg, DE
(54) **Zámek dveří motorového vozidla**
(32) 102012020424
(31) 18.10.2012
(33) DE
(86) PCT/DE2013/000609
(87) WO 2014/059966
(74) Rott, Růžička & Guttman Patentové, známkové a advokátní kanceláře,
Ing. Jiří Andera, Vinohradská 37/938, Praha 2, 12000
-
- (97) **EP 2915944**
(47) 16.08.2017
(97) 08.05.2014
(51) **E06B 3/92** (2006.01)
E06B 9/54 (2006.01)
(96) 17.10.2013
(96) 13852260.2
(73) Metaco Inc., Tokyo 106-0032, JP
(72) OKACHI, Yasubumi, Yokohama-shi Kanagawa 236-0004, JP
WATANABE, Mitsuharu, Yokohama-shi Kanagawa 236-0004, JP
(54) **Stahovací vodící rámeček pro zařízení s krytem**
(32) 2012243837
(31) 05.11.2012
(33) JP
(86) PCT/JP2013/078157
(87) WO 2014/069242
(74) ŽOVICOVÁ & ŽOVIC IP, s.r.o., Záhradnícka 36, Bratislava, 82108
-
- (97) **EP 2917796**
(47) 17.05.2017
(97) 15.05.2014
(51) **G05B 19/418** (2006.01)
G01S 5/18 (2006.01)
(96) 08.11.2013
(96) 13792591.3
(73) Sarissa GmbH, 88250 Weingarten, DE
(72) JAUCH, Volker, 88255 Baienfurt, DE
(54) **Zařízení pro lokalizaci nástrojů ve výrobních procesech**
(32) 102012021788
(31) 08.11.2012
(33) DE
(86) PCT/EP2013/003367
(87) WO 2014/072064
(74) Traplová Hakr Kubát, advokátní a patentová kancelář, Ing. Eduard Hakr
patentový zástupce, Přístavní 24, Praha 7, 17000
-
- (97) **EP 2928754**
(47) 03.05.2017
(97) 12.06.2014
(51) **B62D 1/19** (2006.01)
(96) 23.09.2013
(96) 13771064.6
(73) ThyssenKrupp Presta Aktiengesellschaft, 9492 Eschen, LI
ThyssenKrupp AG, 45143 Essen, DE
(72) GSTÖHL, Eric, CH-9492 Eschen, CH
HAUSKNECHT, Sven, A-6850 Dornbirn, AT
LOOS, Stefan-Hermann, 9435 Heerbrugg, CH
SENN, Mathias, CH-9472 Grabs, CH
(54) **Sloupek řízení motorového vozidla**
(32) 102012111890
(31) 06.12.2012
(33) DE

- (86) PCT/EP2013/002854
(87) WO 2014/086439
(74) Traplová Hakr Kubát, advokátní a patentová kancelář, Ing. Eduard Hakr patentový zástupce, Přístavní 24, Praha 7, 17000
-
- (97) **EP 2928896**
(47) 19.07.2017
(97) 03.07.2014
(51) **C07D 498/04** (2006.01)
A61K 31/5365 (2006.01)
A61P 29/00 (2006.01)
(96) 26.11.2013
(96) 13824177.3
(73) NOVARTIS AG, 4056 Basel, CH
(72) HURTH, Konstanze, CH-4002 Basel, CH
KALIS, Christoph, CH-4002 Basel, CH
KAMMERTOENS, Karen, CH-4002 Basel, CH
SOLDERMANN, Nicolas, CH-4002 Basel, CH
ZECRI, Frédéric, Cambridge, Massachusetts 02139, US
(54) **Pevné formy dihydro-pyrido-oxazinových derivátů**
(32) P201222895
(31) 26.11.2012
(33) GC
(86) PCT/IB2013/060412
(87) WO 2014/102630
(74) Traplová Hakr Kubát, advokátní a patentová kancelář, Ing. Jan Kubát patentový zástupce, Přístavní 24, Praha 7, 17000
-
- (97) **EP 2935075**
(47) 03.05.2017
(97) 26.06.2014
(51) **B66B 19/00** (2006.01)
(96) 03.12.2013
(96) 13799532.0
(73) Inventio AG, 6052 Hergiswil, CH
(72) BOLME, Ole, 49434 Neuenkirchen-Vörden, DE
SCHWARK, Harald, CH-6033 Buchrain, CH
(54) **Instalační způsob pro výtah**
(32) 12198106
(31) 19.12.2012
(33) EP
(86) PCT/EP2013/075386
(87) WO 2014/095348
(74) Čermák a spol., JUDr. Karel Čermák jr. Ph.D., LL.M., advokát, Elišky Peškové 735/15, Praha 5, 15000
-
- (97) **EP 2949797**
(47) 05.07.2017
(97) 31.07.2014
(51) **B60R 21/235** (2006.01)
D03D 1/02 (2006.01)
D06C 19/00 (2006.01)
(96) 27.01.2014
(96) 14743749.5
(73) Toray Industries, Inc., Tokyo 103-8666, JP
(72) TANAKA, Nobuaki, Otsu-shi Shiga 520-2141, JP
YAMADA, Satoshi, Otsu-shi Shiga 520-2141, JP
(54) **Airbagová textilie a airbag**
(32) 2013013153
(31) 28.01.2013
(33) JP
(86) PCT/JP2014/051617
(87) WO 2014/115864
(74) KOREJZOVA LEGAL v.o.s., JUDr. Petra Sauvage de Brantes, advokátka, Korunní 810/104, Praha 10, Vinohrady, 10100
-
- (97) **EP 2951077**
(47) 10.05.2017
(97) 07.08.2014
(51) **B62D 1/16** (2006.01)
(96) 15.10.2013
(96) 13776817.2
(73) ThyssenKrupp Presta AG, 9492 Eschen, LI
ThyssenKrupp AG, 45143 Essen, DE
(72) HEITZ, Thomas, CH-9493 Mauren, LI
REGNER, Sebastian, 88131 Lindau, DE
-
- (54) **SCHACHT, Arne, A-6800 Feldkirch, AT**
KREUTZ, Daniel, A-6800 Feldkirch, AT
Sloupek řízení, vyrobený technologií vláknitých kompozitů, zakládající se na pultruzní, splétací a/nebo ovíjecí technologii
(32) 102013001442
(31) 29.01.2013
(33) DE
(86) PCT/EP2013/071508
(87) WO 2014/117876
(74) Traplová Hakr Kubát, advokátní a patentová kancelář, Ing. Eduard Hakr patentový zástupce, Přístavní 24, Praha 7, 17000
-
- (97) **EP 2957278**
(47) 17.05.2017
(97) 23.12.2015
(51) **A61P 19/10** (2006.01)
A61K 9/08 (2006.01)
A61K 9/00 (2006.01)
A61K 38/29 (2006.01)
(96) 03.10.2007
(96) 15176548.4
(73) Radius Health, Inc., Waltham, MA 02451, US
IPSEN PHARMA S.A.S., 92100 Boulogne-Billancourt, FR
(72) Henderson, Bart, Belmont, MA Massachusetts 02478, US
Lyttle, C. Richard, Bala Cynwyd, PA Pennsylvania 19004, US
Dey, Michael J., Cheshire, CW11 1EW, GB
Mondoly, Nathalie, 78150 Le Chesnay, FR
Rigaud, Benedicte, 28260 Oulins, FR
(54) **Stabilní kompozice zahrnující PTHR a její využití**
(32) 848960 P
(31) 03.10.2006
(33) US
(74) INPARTNERS GROUP, Ing. Ivan Lukšiček, Koliště 1965/13a, Brno, Černá Pole, 60200
-
- (97) **EP 2961481**
(47) 28.06.2017
(97) 04.09.2014
(51) **A61P 31/00** (2006.01)
A61K 38/17 (2006.01)
A61K 45/06 (2006.01)
A61K 31/728 (2006.01)
A61K 38/08 (2006.01)
A61K 9/00 (2006.01)
A61K 9/06 (2006.01)
A61K 47/36 (2006.01)
(96) 24.02.2014
(96) 14718638.1
(73) Laboratoires Thea S.A.S., 63100 Clermont-Ferrand, FR
(72) LEFEVRE, Jean-Marie, F-80000 Amiens, FR
PEYROT, Jacques, F-63000 Clermont-Ferrand, FR
ALLART, Jean-Claude, décédé, FR
(54) **Topická antimikrobiální dermatologická kompozice**
(32) 1351766
(31) 28.02.2013
(33) FR
(86) PCT/FR2014/050383
(87) WO 2014/131974
(74) Traplová Hakr Kubát, advokátní a patentová kancelář, Ing. Eduard Hakr patentový zástupce, Přístavní 24, Praha 7, 17000
-
- (97) **EP 2964421**
(47) 28.06.2017
(97) 12.09.2014
(51) **B23Q 11/00** (2006.01)
(96) 20.01.2014
(96) 14705215.3
(73) Innse-Berardi S.p.A., 25127 Brescia, IT
(72) CAMOZZI, Giovanni, I-25127 Brescia, IT
VALSECCHI, Natale, I-25127 Brescia, IT
AGOSTI, Dante, I-25127 Brescia, IT
(54) **Obráběcí stroj s vyvažovacím zařízením pracovní hlavy**
(32) BS20130027
(31) 06.03.2013
(33) IT

(86) PCT/IB2014/058412
(87) WO 2014/135994
(74) ŽOVICOVÁ & ŽOVIC IP, s.r.o., Záhradnícka 36, Bratislava, 82108

(97) **EP 2966441**
(47) 26.07.2017
(97) 13.01.2016
(51) **G01N 33/12** (2006.01)
G01N 27/327 (2006.01)
G01N 27/49 (2006.01)
C12Q 1/00 (2006.01)
C12Q 1/32 (2006.01)

(96) 25.06.2015
(96) 15275162.4
(73) University of The West of England, Bristol, Bristol BS16 1QY, GB

(72) CREW, Adrian, Bristol, BS16 1QY, GB
MCGUIRE, Natasha, Bristol BS5 9LP, GB
DORAN, Olena, Bristol, BS16 1QY, GB
HART, John, Bristol, BS16 1QY, GB
(54) **Senzor a způsob pro detekci androstenu nebo skatolu v kančím pachu**

(32) 201412136
(31) 08.07.2014
(33) GB
(74) Všeťečka Zelený Švorčík Kalenský a partneři, advokátní a patentová kancelář, JUDr. Michal Havlík, advokát, Hálkova 2, Praha 2, 12000

(97) **EP 2980344**
(47) 10.05.2017
(97) 23.10.2014
(51) **E05D 13/00** (2006.01)
E05F 5/00 (2017.01)
E05F 1/16 (2006.01)
E05D 15/06 (2006.01)

(96) 08.04.2014
(96) 14785306.3
(73) Zhongshan Opike Hardware Product Co., Ltd, Zhongshan, Guangdong 528415, CN

(72) XU, Jiande, Zhongshan, Gunagdong 528415, CN
(54) **Zařízení s protivyskakovacím horním kolečkem s tlumením s dvojitými trubícemi**

(32) 201320188516 U, 201320403640 U
(31) 15.04.2013, 08.07.2013
(33) CN, CN
(86) PCT/CN2014/074903
(87) WO 2014/169771
(74) Traplová Hakr Kubát, advokátní a patentová kancelář, Ing. Eduard Hakr patentový zástupce, Přístavní 24, Praha 7, 17000

(97) **EP 2991923**
(47) 21.06.2017
(97) 06.11.2014
(51) **B65G 47/90** (2006.01)
(96) 28.04.2014
(96) 14738598.3

(73) Cosberg S.p.A., 24030 Terno D'Isola (Bergamo), IT
(72) VISCARDI, Gianluigi Carlo, I-24030 Terno d'Isola (Bergamo), IT

(54) **Manipulátor pro uchopení a umístění dílů**

(32) MI20130725
(31) 03.05.2013
(33) IT
(86) PCT/IB2014/061045
(87) WO 2014/177985
(74) ŽOVICOVÁ & ŽOVIC IP, s.r.o., Záhradnícka 36, Bratislava, 82108

(97) **EP 2994362**
(47) 19.07.2017
(97) 13.11.2014
(51) **B62D 5/04** (2006.01)
(96) 30.04.2014
(96) 14724350.5

(73) ThyssenKrupp Presta AG, 9492 Eschen, LI
(72) SCHÖNLECHNER, Johannes, A-6780 Schruns, AT
KÖHLER, Christian, CH-8887 Mels, CH

(54) **Excentrické vahadlo pro pérování při použití CEPS**
(32) 102013007883

(31) 08.05.2013
(33) DE
(86) PCT/EP2014/058877
(87) WO 2014/180736

(74) Traplová Hakr Kubát, advokátní a patentová kancelář, Ing. Eduard Hakr patentový zástupce, Přístavní 24, Praha 7, 17000

(97) **EP 2995180**
(47) 12.07.2017
(97) 16.03.2016
(51) **A01B 15/06** (2006.01)
A01B 15/04 (2006.01)

(96) 03.06.2015
(96) 15170440.0
(73) BOEHLERIT GmbH & Co.KG., 8605 Kapfenberg, AT
(72) Bärnthaler, Walter, 8641 St. Marein im Mürztal, AT

(54) **Nástroj pro obdělávání půdy**

(32) 505532014
(31) 07.08.2014
(33) AT
(74) Rott, Růžička & Guttman Patentové, známkové a advokátní kanceláře, Ing. Jiří Andera, Vinohradská 37/938, Praha 2, 12000

(97) **EP 3000558**
(47) 12.07.2017
(97) 30.03.2016
(51) **B24B 41/00** (2006.01)
B24D 5/10 (2006.01)

(96) 07.05.2014
(96) 15187427.8
(73) Dr. Müller Diamantmetall AG, 82362 Weilheim i.Ob., DE
(72) Schulze, Michael, 82340 Feldafing, DE

(54) **Nástroj pro obrábění materiálů**

(32) 102013105616
(31) 31.05.2013
(33) DE
(74) Traplová Hakr Kubát, advokátní a patentová kancelář, Ing. Eduard Hakr patentový zástupce, Přístavní 24, Praha 7, 17000

(97) **EP 3009366**
(47) 05.07.2017
(97) 20.04.2016
(51) **B65D 1/24** (2006.01)
(96) 27.08.2015
(96) 15182682.3

(73) Delbrouck GmbH, 58710 Menden, DE
(72) Theune, Ralf, 58706 Menden, DE

(54) **Přepravní kontejner**

(32) 202014104940 U
(31) 16.10.2014
(33) DE
(74) Macek and Partners, Mgr. Jiří Macek, Sázavská 751/16, Praha 2, Vinohrady, 12000

(97) **EP 3013570**
(47) 19.07.2017
(97) 31.12.2014
(51) **B29D 30/24** (2006.01)
(96) 05.06.2014
(96) 14732443.8

(73) VMI Holland B.V., 8161 RK Epe, NL
(72) GROLLEMAN, Henk-Jan, NL-6961 VC Eerbeek, NL

(54) **Konfekční buben pro konstrukci pneumatik s otočným mechanismem**

(32) 2011062
(31) 28.06.2013
(33) NL
(86) PCT/NL2014/050360
(87) WO 2014/209110
(74) PATENTSERVIS Praha a.s., Na Podkovce 281/10, Praha 4, 14700

(97) **EP 3013814**
(47) 14.06.2017
(97) 31.12.2014
(51) **C07D 403/10** (2006.01)
C07D 471/04 (2006.01)
C07D 513/04 (2006.01)

	<i>A61K 31/429</i>	(2006.01)	(96)	25.04.2014	
	<i>A61K 31/513</i>	(2006.01)	(96)	14726503.7	
	<i>A61K 31/517</i>	(2006.01)	(73)	Steyr Mannlicher GmbH, 4442 Kleinraming, AT	
	<i>A61K 31/522</i>	(2006.01)	(72)	GIESEN, Alexander, 72379 Hechingen, DE	
	<i>A61P 37/00</i>	(2006.01)	(54)	Střelná zbraň	
	<i>A61P 29/00</i>	(2006.01)	(32)	504302013	
(96)	25.06.2014		(31)	01.07.2013	
(96)	14740094.9		(33)	AT	
(73)	Bristol-Myers Squibb Company, Princeton, NJ 08543, US		(86)	PCT/AT2014/050105	
(72)	TINO, Joseph A., Princeton, New Jersey 08543, US		(87)	WO 2015/000005	
	SRIVASTAVA, Anurag S., Princeton, New Jersey 08543, US		(74)	Všetečka Zelený Švorčík Kalenský a partneři, advokátní a patentová kancelář, JUDr. Otakar Švorčík, Hálkova 2, Praha 2, 12000	
	KO, Soo Sung, Hockessin, Delaware 19707, US				
	GALELLA, Michael A., Princeton, New Jersey 08543, US				
	LANGEVINE, Charles M., Brooklyn, New York 11225, US		(97)	EP 3023262	
	DELUCCA, George V., Princeton, New Jersey 08543, US		(47)	12.07.2017	
	LIU, Qingjie, Princeton, New Jersey 08543, US		(97)	25.05.2016	
	BATT, Douglas G., Princeton, New Jersey 08543, US		(51)	<i>B44D 3/06</i>	(2006.01)
	WATTERSON, Scott Hunter, Princeton, New Jersey 08543, US			<i>B44D 3/16</i>	(2006.01)
	SHI, Qing, Princeton, New Jersey 08543, US		(96)	19.11.2014	
	BERTRAND, Myra Beaudoin, Princeton, New Jersey 08543, US		(96)	14193821.7	
(54)	Substituované sloučeniny tetrahydrokarbazolu a karbazolkarboxamidu užitečné jako inhibitory kináz		(73)	EMM Holding BV, 8013 Zwolle, NL	
(32)	201361839141 P		(72)	Van der Kooij, Thomas, 8013 PE Zwolle, NL	
(31)	25.06.2013		(54)	Michací lopatka	
(33)	US		(74)	Čermák a spol., JUDr. Karel Čermák jr. Ph.D., LL.M., advokát, Elišky Peškové 735/15, Praha 5, 15000	
(86)	PCT/US2014/043978				
(87)	WO 2014/210085				
(74)	PATENTSERVIS Praha a.s., Na Podkovce 281/10, Praha 4, 14700				
(97)	EP 3015314		(97)	EP 3024679	
(47)	23.08.2017		(47)	14.06.2017	
(97)	04.05.2016		(97)	29.01.2015	
(51)	<i>B60R 13/08</i>	(2006.01)	(51)	<i>B60J 10/18</i>	(2016.01)
	<i>G10K 11/168</i>	(2006.01)		<i>B60J 10/30</i>	(2016.01)
(96)	30.10.2014			<i>B60J 10/34</i>	(2016.01)
(96)	14191183.4			<i>B60J 10/70</i>	(2016.01)
(73)	Autoneum Management AG, 8406 Winterthur, CH		(96)	02.07.2014	
(72)	Guigner, Delphine, 8408 Winterthur, CH		(96)	14738385.5	
	Savaliya, Vipul, Woodstock, ON, N4T 0G3, CA		(73)	REHAU AG + Co, 95111 Rehau, DE	
	Seppi, Marco, 8304 Wallisellen, CH		(72)	FRANK, Michael, 95145 Oberkotzau, DE	
(54)	Odlehčený akustický díl obložení			RINCK, Kay-Jochen, 95032 Hof, DE	
(74)	Všetečka Zelený Švorčík Kalenský a partneři, advokátní a patentová kancelář, JUDr. Michal Havlík, advokát, Hálkova 2, Praha 2, 12000		(54)	Těsnící profil pro připevnění dodatečně montovaného dílu na skleněnou tabuli a konfigurace těsnění	
			(32)	202013103287 U	
			(31)	23.07.2013	
			(33)	DE	
			(86)	PCT/EP2014/001816	
			(87)	WO 2015/010764	
			(74)	Čermák a spol., JUDr. Karel Čermák jr. Ph.D., LL.M., advokát, Elišky Peškové 735/15, Praha 5, 15000	
(97)	EP 3016625				
(47)	26.07.2017		(97)	EP 3024951	
(97)	08.01.2015		(47)	12.07.2017	
(51)	<i>A61F 13/511</i>	(2006.01)	(97)	29.01.2015	
	<i>A61F 13/514</i>	(2006.01)	(51)	<i>C21D 8/02</i>	(2006.01)
	<i>D04H 1/54</i>	(2012.01)		<i>C23C 2/06</i>	(2006.01)
	<i>D04H 3/14</i>	(2012.01)		<i>C21D 9/46</i>	(2006.01)
	<i>D06C 15/02</i>	(2006.01)		<i>C22C 38/02</i>	(2006.01)
	<i>B32B 5/26</i>	(2006.01)		<i>C22C 38/04</i>	(2006.01)
	<i>D04H 1/559</i>	(2012.01)			
(96)	26.06.2014		(96)	24.07.2014	
(96)	14734443.6		(96)	14767088.9	
(73)	Fitesa Germany GmbH, 31224 Peine, DE		(73)	Arcelormittal, 1160 Luxembourg, LU	
(72)	NOVARINO, Elena, 30539 Hannover, DE		(72)	ALLAIN, Sébastien, Yves, Pierre, F-54700 Pont-à-Mousson, FR	
	SIEBNER, Harald, 38122 Braunschweig, DE			HELL, Jean-Christophe, François, F-57070 Metz, FR	
	HARTL, Helmut, 38124 Braunschweig, DE		(54)	Ocelový plech s velmi vysokou mechanickou pevností a tažností, způsob výroby a použití takových plechů	
	TESCHNER, Florian, 30171 Hannover, DE		(32)	PCT/IB2013/001614	
(54)	Netkané textilie, hygienického absorpčního výrobku a způsob jeho výroby		(31)	24.07.2013	
(32)	13174693, 14161870		(33)	IB	
(31)	02.07.2013, 27.03.2014		(86)	PCT/IB2014/001389	
(33)	EP, EP		(87)	WO 2015/011554	
(86)	PCT/EP2014/063474		(74)	A. Holas & partner Patentová a známková kancelář, Ing. Mgr. Hana Holasová, Křížová 4, Brno, 60300	
(87)	WO 2015/000774				
(74)	PATENTSERVIS Praha a.s., Na Podkovce 281/10, Praha 4, 14700				
(97)	EP 3017263		(97)	EP 3028747	
(47)	05.07.2017		(47)	05.07.2017	
(97)	08.01.2015		(97)	08.06.2016	
(51)	<i>F41A 15/14</i>	(2006.01)	(51)	<i>A63B 5/11</i>	(2006.01)
	<i>F41A 15/16</i>	(2006.01)			
	<i>F41A 11/02</i>	(2006.01)			

(96) A63B 21/055	(2006.01)	HOLLFELDER, Markus, 90427 Nürnberg, DE
(96) 16.06.2007		HORN, Andreas, 90542 Eckental, DE
(96) 15200209.3		RASTOFER, Uwe, 91052 Erlangen, DE
(73) Bellicon AG, 6003 Luzern, CH		TRÖGER, Thomas, 91058 Erlangen, DE
(72) Pieper genannt Schmauck, Heinz Konrad, 51147 Köln, DE		(54) Ovládací systém určený pro kabinu řidiče kolejového vozidla
(54) Trampolína		(32) 102013224879
(32) 102006028363		(31) 04.12.2013
(31) 19.06.2006		(33) DE
(33) DE		(86) PCT/EP2014/075908
(74) Všeťečka Zelený Švorčík Kalenský a partneři, advokátní a patentová kancelář, JUDr. Michal Havlík, advokát, Hálkova 2, Praha 2, 12000		(87) WO 2015/082331
		(74) Čermák a spol., JUDr. Karel Čermák jr. Ph.D., LL.M., advokát, Elišky Peškové 735/15, Praha 5, 15000
(97) EP 3031761		
(47) 05.07.2017		(97) EP 3054760
(97) 15.06.2016		(47) 09.08.2017
(51) B65H 63/00	(2006.01)	(97) 16.04.2015
D01H 13/14	(2006.01)	(51) A01D 78/10
(96) 13.11.2015		(96) 07.10.2014
(96) 15003240.7		(96) 14790226.6
(73) Saurer Germany GmbH & Co. KG, 42897 Remscheid, DE		(73) Kuhn S.A., 67700 Saverne, FR
(72) Bungter, Stefan, 41844 Wegberg, DE		(72) MATHIS, Mathieu, 67700 Monswiller, FR
Cüppers, Jochen, 41069 Mönchengladbach, DE		HIGEL, Eric, 67310 Hohengoëft, FR
Küppenbender, Marc, 41069 Mönchengladbach, DE		QUIRIN, Michel, 67310 Allenwiller, FR
Vierschgens, Christian, 52511 Geilenkirchen, DE		(54) Stroj na výrobu sena mající zlepšené přizpůsobení k zemi
(54) Textilní stroj s velkým počtem pracovních míst		(32) 1359744
(32) 102014018628		(31) 08.10.2013
(31) 13.12.2014		(33) FR
(33) DE		(86) PCT/FR2014/052537
(74) Všeťečka Zelený Švorčík Kalenský a partneři, advokátní a patentová kancelář, JUDr. Otakar Švorčík, Hálkova 2, Praha 2, 12000		(87) WO 2015/052427
		(74) Daniela Toningerová, Kamenická 361/3, Praha 7, Holešovice, 17000
(97) EP 3038795		
(47) 28.06.2017		(97) EP 3077234
(97) 14.05.2015		(47) 23.08.2017
(51) B24D 3/00	(2006.01)	(97) 11.06.2015
B24D 3/28	(2006.01)	(51) B60H 1/00
B24D 5/16	(2006.01)	(96) 02.12.2014
B24D 7/16	(2006.01)	(96) 14809343.8
B24D 9/08	(2006.01)	(73) Valeo Systèmes Thermiques, 78320 Le Mesnil-Saint-Denis, FR
B24D 18/00	(2006.01)	(72) TRUILLET, Franck, F-28410 Bu, FR
(96) 11.11.2014		LECHAT, Yvan, F-78120 Sonchamp, FR
(96) 14802319.5		(54) Vzduchová klimatizační jednotka motorového vozidla
(73) Günter Wendt GmbH, 51570 Windeck, DE		(32) 1362062
(72) WENDT-GINSBERG, Marion, 51570 Windeck, DE		(31) 04.12.2013
(54) Brusný nástroj z vulkanizovaných vláken		(33) FR
(32) 102013017962, 202013010146 U		(86) PCT/EP2014/076272
(31) 11.11.2013, 11.11.2013		(87) WO 2015/082478
(33) DE, DE		(74) Všeťečka Zelený Švorčík Kalenský a partneři, advokátní a patentová kancelář, JUDr. Michal Havlík, advokát, Hálkova 2, Praha 2, 12000
(86) PCT/EP2014/003013		
(87) WO 2015/067377		(97) EP 3080013
(74) Kania, Sedlák, Smola, Ing. Jiří Malůšek, Mendlovo náměstí 157/1, Brno, Staré Brno, 60300		(47) 12.07.2017
		(97) 16.06.2016
(97) EP 3042996		(51) B65D 85/804
(47) 12.07.2017		(96) 08.12.2015
(97) 13.07.2016		(96) 15805498.1
(51) E01H 1/08	(2006.01)	(73) Qbo Coffee GmbH, 8304 Wallisellen, CH
E01H 5/09	(2006.01)	(72) ASCHWANDEN, Ivo, 8003 Zürich, CH
E01H 6/00	(2006.01)	(54) Nápojová kapsle, systém pro přípravu nápojů a způsob identifikace nápojové kapsle
(96) 12.01.2015		(32) 14197489
(96) 15000052.9		(31) 11.12.2014
(73) Marcel Boschung AG, 1539 Payerne, CH		(33) EP
(72) Herzog, Kurt, 3213 Kleinbödingen, CH		(86) PCT/EP2015/078940
Wuillemin, Kurt, 1752 Villars-sur-Glâne, CH		(87) WO 2016/091861
(54) Vozidlo k odklizení sněhu se zametacím a foukacím uspořádáním		(74) Kania, Sedlák, Smola, Ing. Jiří Malůšek, Mendlovo náměstí 157/1, Brno, Staré Brno, 60300
(74) Čermák a spol., JUDr. Karel Čermák jr. Ph.D., LL.M., advokát, Elišky Peškové 735/15, Praha 5, 15000		
(97) EP 3049305		(97) EP 3091124
(47) 02.08.2017		(47) 14.06.2017
(97) 11.06.2015		(97) 09.11.2016
(51) B61C 17/12	(2006.01)	(51) E01C 11/22
(96) 28.11.2014		(96) 04.03.2016
(96) 14808568.1		(96) 16158726.6
(73) Siemens Aktiengesellschaft, 80333 München, DE		(73) Geiger, Peter, 92318 Neumarkt, DE
(72) ACKERMANN, Andreas, 90765 Fürth, DE		(72) Geiger, Peter, 92318 Neumarkt, DE
		(54) Kámen ke zpevnění okrajů silnice

(32) 202015102345 U
(31) 07.05.2015
(33) DE
(74) Traplová Hakr Kubát, advokátní a patentová kancelář, Ing. Eduard Hakr patentový zástupce, Přístavní 24, Praha 7, 17000

(97) **EP 3103373**
(47) 23.08.2017
(97) 14.12.2016
(51) **A47J 37/07** (2006.01)

(96) 17.05.2016
(96) 16169835.2
(73) TEPRO Garten GmbH, 63322 Rödermark, DE
(72) Zhang, Xin Chun, Bailongtang Town Shaanxi, CN
(54) **Gril na uhlí s výškově nastavitelným roštem na uhlí**
(32) 102015109093
(31) 09.06.2015
(33) DE
(74) Všetečka Zelený Švorčík Kalenský a partneři, advokátní a patentová kancelář, JUDr. Michal Havlík, advokát, Hálkova 2, Praha 2, 12000

(97) **EP 3111191**
(47) 19.07.2017
(97) 31.03.2016
(51) **G01N 13/00** (2006.01)
(96) 18.09.2015
(96) 15777886.1
(73) Carl Zeiss Vision International GmbH, 73430 Aalen, DE
(72) NEUFFER, Andreas, 71679 Asperg, DE
(54) **Způsob a zařízení pro stanovení bariérového účinku vrstvy, nanesené na substrát**
(32) 102014219496
(31) 26.09.2014
(33) DE
(86) PCT/EP2015/071474
(87) WO 2016/046085
(74) Traplová Hakr Kubát, advokátní a patentová kancelář, Ing. Eduard Hakr patentový zástupce, Přístavní 24, Praha 7, 17000

Zveřejněné opravené překlady evropských patentových spisů

U následujících udělených evropských patentů s účinkem pro Českou republiku byl majitelem předložen opravený překlad patentového spisu do českého jazyka (§35d odst. 2 zákona č. 527/1990 Sb., v platném znění).

Datem zveřejnění opraveného překladu evropského patentového spisu je datum publikace tohoto Věstníku.

(97) EP 2970303

Evropské patenty zachované v pozměněném nebo omezeném znění

V této části jsou uvedeny evropské patenty s účinkem pro Českou republiku, které byly Evropským úřadem podle článku 102 Úmluvy o udělování evropských patentů zachovány v omezeném znění podle čl. 105a - 105c EPC 2000, nebo v pozměněném znění (§ 35f zákona č. 527/1990 Sb., v platném znění).

(97) Datum oznámení o zachování patentu
EP 1308428 11.10.2017
EP 1586229 11.10.2017

(97) Datum oznámení o zachování patentu
EP 1924144 11.10.2017

MM4A

Zánik evropských patentů nezaplacením poplatků za udržování platnosti patentu

Následující evropské patenty udělené Evropským patentovým úřadem s účinkem pro Českou republiku zanikly pro nezaplacení poplatků za udržování platnosti patentu (§ 22 písm. b) zákona č. 527/1990 Sb., v platném znění).

(97) EP 1354799	(97) EP 1729098	(97) EP 2007507	(97) EP 2276578
(97) EP 1466880	(97) EP 1748965	(97) EP 2012701	(97) EP 2280921
(97) EP 1486642	(97) EP 1749336	(97) EP 2056842	(97) EP 2294040
(97) EP 1495239	(97) EP 1844648	(97) EP 2108625	(97) EP 2321505
(97) EP 1497959	(97) EP 1868550	(97) EP 2108739	(97) EP 2404510
(97) EP 1584517	(97) EP 1869386	(97) EP 2111907	(97) EP 2417086
(97) EP 1586427	(97) EP 1869387	(97) EP 2134797	(97) EP 2508300
(97) EP 1611011	(97) EP 1881894	(97) EP 2144626	(97) EP 2648053
(97) EP 1615870	(97) EP 1997512	(97) EP 2146900	(97) EP 2708285
(97) EP 1623172	(97) EP 2004914	(97) EP 2239403	
(97) EP 1709856	(97) EP 2005074	(97) EP 2274740	

PD4A

Převod práv a ostatní změny majitelů evropských patentů

(97) **EP 1954649**
(73) AGRONOVA AS, 1599 Moss, NO

(97) **EP 2310591**
(73) Umicore Building Products France, 93170 Bagnolet, FR

(97) **EP 2310591**
(73) VMZINC BENELUX & UK, 1000 Bruxelles, BE

(97) **EP 2526141**
(73) Mykita Studio GmbH, 10969 Berlin, DE

(97) **EP 2567976**
(73) GENMAB A/S, 1560 Copenhagen V, DK

(97) **EP 2701720**
(73) Oncopeptides AB, 111 53 Stockholm, SE

(97) **EP 2722429**
(73) ISONAT, 42300 Mably, FR

(97) **EP 2771493**
(73) Arconic Inc., Pittsburgh, 15212-5858, PA, US

(97) **EP 2771493**
(73) Alcoa USA Corp., 201 Isabella Street, US

(97) **EP 3041855**
(73) MEDIVIR AB, 141 22 Huddinge, SE

FG1K

Zapsané užité vzory - přehled podle čísel zápisu

V období uzávěrky tohoto čísla Věstníku zapsal Úřad průmyslového vlastnictví tyto užité vzory.

(11)	(51)		(11)	(51)		(11)	(51)	
31092	B 02 C 4/12	(2006.01)	31096	E 04 B 1/62	(2006.01)	31099	C 07 J 9/00	(2006.01)
31093	G 08 B 5/22	(2006.01)	31097	A 61 B 5/0402	(2006.01)	31100	G 01 N 1/28	(2006.01)
31094	G 01 N 7/16	(2006.01)	31098	A 61 F 2/42	(2006.01)	31101	B 65 D 81/18	(2006.01)
31095	E 04 B 1/62	(2006.01)				31102	A 61 K 8/00	(2006.01)

FG1K

Zapsané užité vzory - řazené podle MPT

(51)	A61B 5/0402	(2006.01)	(21)	2017-34075
(11)	31097		(22)	05.09.2017
(21)	2017-34061		(47)	17.10.2017
(22)	31.08.2017		(73)	Fakultní Nemocnice Královské Vinohrady, Praha 10 - Vinohrady, CZ
(47)	17.10.2017		(72)	Bobek Vladimír doc. MUDr., Ph.D., Praha, CZ
(73)	Ústav přístrojové techniky AV ČR, v. v. i., Brno, CZ			Kološtová Katarína Mgr., Ph.D., Nitra, SK
	Fakultní nemocnice u sv. Anny v Brně, Brno, CZ		(54)	Kazeta pro transport vzorků připravených z periferní krve
	M & I, spol.s r.o., Praha 4, Hodkovičky, CZ		(74)	Advokátní kancelář Němec, Bláha & Navrátilová, s.r.o., JUDr. Jaromír Bláha, Prvního pluku 206/7, Praha 8, 18600
	CARDION s.r.o., Brno, Nový Lískovec, CZ			
(72)	Vondra Vlastimil Ing., Dr., Brno, Soběšice, CZ		(51)	C07J 9/00
	Višcor Ivo Ing., Ph.D., Brno, Žabovřesky, CZ			(2006.01)
	Jurák Pavel Ing., CSc., Brno, Židenice, CZ			A61K 31/575
	Haláček Josef Ing., CSc., Brno, Staré Brno, CZ		(11)	31099
	Plešinger Filip Ing., Ph.D., Brno, Bystrc, CZ		(21)	2017-34072
	Kuna Michal Ing., Praha 4, Hodkovičky, CZ		(22)	05.09.2017
	Leinveber Pavel Ing., Polička, Horní Předměstí, CZ		(47)	17.10.2017
	Nekuda Vít Ing., Brno, Nový Lískovec, CZ		(73)	Zentiva, k.s., Praha 10 - Dolní Měcholupy, CZ
(54)	Přístroj pro měření, záznam a analýzu elektrického potenciálu způsobeného srdeční aktivitou		(72)	Slavíková Markéta, Libčice nad Vltavou, CZ
(74)	KANIA SEDLÁK SMOLA patentová kancelář, Ing. Veronika Zemanová, Mendlovo náměstí 907/1a, Brno, Staré Brno, 60300			Zezula Josef Ing., Ph.D., Dobrušov - Polná, CZ
				Černý Josef, Slaný, CZ
				Dammer Ondřej, Hostivice, CZ
				Šimek Michal, Jindřichův Hradec, CZ
(51)	A61F 2/42	(2006.01)	(54)	Krystalické formy (3a,5B,6a,7a)-6-ethyl-3,7-dihydroxycholestan-24-ové kyseliny
(11)	31098		(74)	Rott, Růžička & Guttman Patentové, známkové a advokátní kanceláře, Ing. Jana Fuchsová, patentový zástupce, Vinohradská 37, Praha 2, 12000
(21)	2017-34069			
(22)	05.09.2017		(51)	E04B 1/62
(47)	17.10.2017			(2006.01)
(73)	ProSpon, spol. s r.o., Kladno, CZ			C04B 16/08
(72)	Ježek Ivo Ing., Kladno, CZ			(2006.01)
(54)	Modulární onkologická náhrada hlezenního kloubu		(11)	31095
(74)	Ing. Vladimír Belfín, Litovická 305, Hostivice, 25301		(21)	2017-34031
			(22)	22.08.2017
(51)	A61K 8/00	(2006.01)	(47)	17.10.2017
	A61Q 1/14	(2006.01)	(73)	Španiel Petr, České Meziříčí, CZ
	A61Q 1/00	(2006.01)	(72)	Španiel Petr, České Meziříčí, CZ
(11)	31102			Chlandová Gabriela Mgr., Borohrádek, CZ
(21)	2017-34083		(54)	Směs pro prodyšný protipožární lehčený polystyrenový zateplovací systém
(22)	07.09.2017		(51)	E04B 1/62
(47)	17.10.2017			(2006.01)
(73)	Flodrová Lenka, Pohořelice, CZ			E04F 13/15
(72)	Flodrová Lenka, Pohořelice, CZ			(2006.01)
(54)	Korektor make-upu v tužce		(11)	31096
			(21)	2017-34032
(51)	B02C 4/12	(2006.01)	(22)	22.08.2017
	B02C 4/30	(2006.01)	(47)	17.10.2017
(11)	31092		(73)	Španiel Petr, České Meziříčí, CZ
(21)	2017-33684		(72)	Španiel Petr, České Meziříčí, CZ
(22)	15.05.2017			Chlandová Gabriela Mgr., Borohrádek, CZ
(47)	17.10.2017		(54)	Směs pro prodyšný protipožární lehčený zateplovací systém na bázi skla
(73)	PRODECO, a.s., Bilina, Mostecké Předměstí, CZ		(51)	G01N 1/28
(72)	Kocourek Pavel Ing., Krupka, CZ			(2006.01)
(54)	Jednorotorový drtič uhlí			G02B 21/34
				(2006.01)
(51)	B65D 81/18	(2006.01)	(11)	31100
	B65D 81/00	(2006.01)	(21)	2017-34074
	G01N 33/48	(2006.01)	(22)	05.09.2017
(11)	31101		(47)	17.10.2017

- (73) Fakultní Nemocnice Královské Vinohrady, Praha 10 - Vinohrady, CZ
(72) Bobek Vladimír doc. MUDr., Ph.D., Praha, CZ
Kološťová Katarína Mgr., Ph.D., Nitra, SK
(54) **Stabilizátor separační membrány**
(74) Advokátní kancelář Němec, Bláha & Navrátilová, s.r.o., JUDr. Jaromír
Bláha, Prvního pluku 206/7, Praha 8, 18600

- (51) **G01N 7/16** (2006.01)
(11) 31094
(21) **2017-34017**
(22) 14.08.2017
(47) 17.10.2017
(73) Technická univerzita v Liberci, Liberec I - Staré Město, CZ
(72) Havelka Antonín doc. Ing., CSc., Liberec 1, CZ
Kůs Zdeněk prof. Ing. Dr., Jablonec nad Nisou, CZ
Třešňák Rudolf Ing., Liberec 6, CZ

- Chotěbor Michal Ing., Liberec 1, CZ
(54) **Přístroj pro měření výparného tepla plošných textilních materiálů, zejména automobilových sedaček**
(74) STRNAD Patentová a známková kancelář, Ing. Václav Strnad, Rychtářská 375/31, Liberec 14, 46014

- (51) **G08B 5/22** (2006.01)
G08B 5/36 (2006.01)
(11) 31093
(21) **2017-33849**
(22) 23.06.2017
(47) 17.10.2017
(73) Moravec Oldřich, Lanškroun, CZ
(72) Moravec Oldřich, Lanškroun, CZ
(54) **Andon pro záznam provozních stavů a režimů**

Seznam majitelů zapsaných užitéch vzorů

(73)	(11)	(51)	(73)	(11)	(51)
CARDION s.r.o., Brno, Nový Lískovec, CZ	31097	A 61 B 5/0402	ProSpon, spol. s r.o., Kladno, CZ	31098	A 61 F 2/42
Fakultní Nemocnice Královské Vinohrady, Praha 10 - Vinohrady, CZ	31100	G 01 N 1/28	Technická univerzita v Liberci, Liberec I - Staré Město, CZ	31094	G 01 N 7/16
Fakultní Nemocnice Královské Vinohrady, Praha 10 - Vinohrady, CZ	31101	B 65 D 81/18	Ústav přístrojové techniky AV ČR, v. v. i., Brno, CZ	31097	A 61 B 5/0402
Fakultní nemocnice u sv. Anny v Brně, Brno, CZ	31097	A 61 B 5/0402	Zentiva, k.s., Praha 10 - Dolní Měcholupy, CZ	31099	C 07 J 9/00
M & I, spol.s r.o., Praha 4, Hodkovičky, CZ	31097	A 61 B 5/0402	Flodrová Lenka, Pohořelice, CZ	31102	A 61 K 8/00
PRODECO, a.s., Bílina, Mostecké Předměstí, CZ	31092	B 02 C 4/12	Moravec Oldřich, Lanškroun, CZ	31093	G 08 B 5/22
			Španiel Petr, České Meziříčí, CZ	31095	E 04 B 1/62
			Španiel Petr, České Meziříčí, CZ	31096	E 04 B 1/62

Dodatková ochranná osvědčení pro léčiva a pro přípravky na ochranu rostlin

Podání žádosti o udělení osvědčení

- (22) 14.09.2017
 - (21) SPC/CZ2017/538
 - (71) E.I. DU PONT DE NEMOURS AND COMPANY, Wilmington, DE
19825, DE, US
 - (68) 1416797
 - (54) **Antranilamidy vhodné pro hubení bezobratlých škůdců**
 - (92) 5255-0, 20.03.2017
 - (93) 2856, 15.12.2010, RO
 - (95) **VOLIAM TARGO - chlorantraniliprol / abamektin, přípravek na ochranu rostlin**
-

Zánik dodatkového osvědčení na patent

- (11) 289810/201

Úřední rozhodnutí a oznámení

MK4A, MK4F

Zánik patentů a autorských osvědčení uplynutím doby platnosti

(11)	(21)	Int.Cl/(51)	(11)	(21)	Int.Cl/(51)
289810	1997-3597	8/A61P 31/04	295853	1997-3272	8/C12N 15/54
291388	1999-1550	8/H04M 15/00	297187	1999-1365	8/F22B 21/34
292406	1997-3308	8/C13F 3/00	299288	1999-1315	8/C12N 15/18
293308	1999-1441	8/C08F 4/69			

MM4A, MM4F

Zániky patentů a autorských osvědčení pro nezaplacení udržovacích poplatků

(11)	(21)	Int.Cl/(51)	(11)	(21)	Int.Cl/(51)
292055	1999-3731	8/F27B 7/38	301891	2002-1206	8/C03B 9/28
293880	2001-1235	8/C21D 9/08	302264	2002-1205	8/G05B 13/04
299475	2000-3661	8/A47B 96/20	303521	2011-197	8/B21C 37/04
301890	2002-1207	8/G05B 13/04			

MK1K

Zániky užitných vzorů uplynutím doby platnosti

(11)	(21)	(51)	(11)	(21)	(51)
18060	2007-19272	H01R 4/28 (2006.01)	25549	2013-27716	B65G 17/02 (2006.01)
18063	2007-19284	G01N 1/10 (2006.01)	25550	2013-27719	B61L 29/28 (2006.01)
18131	2007-19268	A63F 1/02 (2006.01)	25628	2013-27705	B65G 29/00 (2006.01)
18600	2007-19280	B64C 3/14 (2006.01)	25629	2013-27713	G01N 3/48 (2006.01)
20962	2010-22510	H01H 9/04 (2006.01)	25647	2013-27710	G01N 3/48 (2006.01)
21018	2010-22509	E02B 3/04 (2006.01)	25648	2013-27711	G01N 3/48 (2006.01)
21211	2010-22523	B65B 13/00 (2006.01)	25649	2013-27712	G01N 3/48 (2006.01)
21403	2010-22522	B63C 9/08 (2006.01)	25666	2013-27690	F16M 11/08 (2006.01)
21532	2010-22500	G06F 17/30 (2006.01)	25714	2013-27718	C04B 14/04 (2006.01)
22464	2010-22499	F42B 12/40 (2006.01)	25749	2013-27697	E02D 29/02 (2006.01)
25375	2013-27688	G06F 19/10 (2011.01)	25773	2013-27721	F24F 7/08 (2006.01)
25376	2013-27703	H01Q 1/32 (2006.01)	25817	2013-27685	A61F 9/08 (2006.01)
25407	2013-27706	G01N 3/48 (2006.01)	25953	2013-27696	G02B 3/14 (2006.01)
25408	2013-27707	G01N 3/48 (2006.01)	26101	2013-27702	B23D 15/00 (2006.01)
25466	2013-27689	C12N 1/20 (2006.01)	26501	2013-27698	B43L 11/04 (2006.01)
25506	2013-27704	A63B 69/00 (2006.01)			

MK4Q

Zániky práva ze zapsaných průmyslových vzorů uplynutím doby ochrany

(11)	(21)	Int.Cl/(51)	(11)	(21)	Int.Cl/(51)
27016	1997-30035	6/11-01	35706	2012-39006	9/25-02
34019	2007-37040	8/19-04	35707	2012-39012	9/21-03
34022	2007-37045	8/08-01	35833	2012-39003	9/14-01

Zápis licenčních smluv do rejstříku užitečných vzorů pro nabyvatele

- | | | |
|---|--|------------------------------------|
| (11) 30909 | | Druh licence: výlučná |
| (73) Morávek Petr Ing., Železný Brod, CZ | | Datum uzavření smlouvy: 04.10.2017 |
| Nabyvatel: ATREA s.r.o., Československé armády 5243/32, Jablonec nad Nisou, Rýnovice, 46605, CZ | | Datum zápisu smlouvy: 17.10.2017 |

ND1K

První prodloužení doby platnosti užitečných vzorů

- | | |
|--|---|
| (51) A47G 7/00 (2006.01) | (51) B32B 5/28 (2006.01) |
| A47H 27/00 (2006.01) | B32B 5/26 (2006.01) |
| (11) 25969 | B32B 7/10 (2006.01) |
| (21) 2013-27778 | B32B 27/02 (2006.01) |
| (22) 15.04.2013 | B32B 27/04 (2006.01) |
| (73) PLASTIA s.r.o., Praha 4, Nusle, CZ | F41H 5/04 (2006.01) |
| (54) Upínač na nádoby umístěné před oknem | F41H 1/02 (2006.01) |
| (51) F02C 7/30 (2006.01) | (11) 26200 |
| F02C 7/20 (2006.01) | (21) 2013-28558 |
| (11) 25982 | (22) 30.09.2013 |
| (21) 2013-28028 | (73) Vysoké učení technické v Brně, Brno, CZ |
| (22) 05.06.2013 | (54) Materiál pro balistickou ochranu |
| (73) Česká republika-Ministerstvo obrany, Praha, CZ | (51) B65D 23/08 (2006.01) |
| (54) Zařízení pro konzervaci leteckých turbodvřadelových motorů | (11) 26203 |
| (51) E01F 9/053 (2006.01) | (21) 2013-28588 |
| E01F 15/02 (2006.01) | (22) 07.10.2013 |
| G09F 13/20 (2006.01) | (73) Kitl s.r.o., Jablonec nad Nisou, CZ |
| G09F 13/16 (2006.01) | (54) Obal na láhev |
| E01F 9/604 (2016.01) | (51) A01K 49/00 (2006.01) |
| (11) 26030 | (11) 26221 |
| (21) 2013-28402 | (21) 2013-28749 |
| (22) 03.09.2013 | (22) 11.11.2013 |
| (73) Centrum dopravního výzkumu, v. v. i., Brno, CZ | (73) Zemědělský výzkum, s.r.o., Troubsko, CZ |
| (54) Bezpečnostní prvek, zejména pro motocyklisty | (54) Úlek pro chov čmeláků |
| (51) A01G 7/00 (2006.01) | (51) F27B 9/14 (2006.01) |
| A01C 7/00 (2006.01) | (11) 26247 |
| (11) 26089 | (21) 2013-28498 |
| (21) 2013-28541 | (22) 20.09.2013 |
| (22) 30.09.2013 | (73) SVOBODA A SYN, s.r.o., Brno, CZ |
| (73) Zemědělský výzkum, spol. s r.o., Troubsko, CZ | (54) Žihací pec |
| Agrostis Trávníky, s.r.o., Rousínov, CZ | (51) B65F 1/00 (2006.01) |
| OSEVA vývoj a výzkum s.r.o., Zubří, CZ | B65F 1/14 (2006.01) |
| (54) Druhově pestrá osivová směs pro suché oblasti | (11) 26252 |
| (51) A01G 7/00 (2006.01) | (21) 2013-28651 |
| A01C 7/00 (2006.01) | (22) 22.10.2013 |
| (11) 26090 | (73) Composite components, a.s., Čepí, CZ |
| (21) 2013-28542 | Vojenský výzkumný ústav, s. p., Brno, CZ |
| (22) 30.09.2013 | Výzkumný ústav stavebních hmot, Brno, CZ |
| (73) Zemědělský výzkum, spol. s r.o., Troubsko, CZ | SVS FEM, s.r.o., Brno, CZ |
| Agrostis Trávníky, s.r.o., Rousínov, CZ | (54) Odpadkový koš odolný proti výbuchu v nízké hladině zatížení |
| OSEVA vývoj a výzkum s.r.o., Zubří, CZ | (51) B65F 1/00 (2006.01) |
| (54) Rekultivační osivová směs pro suché oblasti | B65F 1/14 (2006.01) |
| (51) H02J 9/00 (2006.01) | (11) 26254 |
| H02J 11/00 (2006.01) | (21) 2013-28657 |
| (11) 26115 | (22) 22.10.2013 |
| (21) 2013-28476 | (73) Composite components, a.s., Čepí, CZ |
| (22) 17.09.2013 | Vojenský výzkumný ústav, s. p., Brno, CZ |
| (73) SITEL, spol. s r.o., Praha, CZ | Výzkumný ústav stavebních hmot, Brno, CZ |
| (54) Multifunkční sloupek s optimalizací přívodu elektrické energie, datové konektivity, rozvodu vody a stlačeného vzduchu | SVS FEM, s.r.o., Brno, CZ |
| | (54) Odpadkový koš odolný proti výbuchu ve střední hladině zatížení |

- | | |
|--|---|
| (51) B65F 1/00 (2006.01) | (51) C23C 8/04 (2006.01) |
| B65F 1/14 (2006.01) | C23C 10/04 (2006.01) |
| (11) 26255 | C23C 14/04 (2006.01) |
| (21) 2013-28658 | C23C 2/00 (2006.01) |
| (22) 22.10.2013 | (11) 26456 |
| (73) Composite components, a.s., Čepí, CZ | (21) 2013-28865 |
| Vojenský výzkumný ústav, s. p., Brno, CZ | (22) 03.12.2013 |
| Výzkumný ústav stavebních hmot, Brno, CZ | (73) Bodycote HT s.r.o., Liberec, CZ |
| SVS FEM, s.r.o., Brno, CZ | (54) Přípravek k izolaci části povrchu součástky |
| (54) Odpadkový koš odolný proti výbuchu ve vysoké hladině zatížení | (51) C04B 22/06 (2006.01) |
| (51) H01H 33/12 (2006.01) | C04B 14/06 (2006.01) |
| H01H 33/65 (2009.01) | C04B 28/22 (2006.01) |
| (11) 26265 | (11) 26480 |
| (21) 2013-28794 | (21) 2013-28640 |
| (22) 20.11.2013 | (22) 21.10.2013 |
| (73) DRIBO, spol. s r.o., Brno, CZ | (73) Vysoké učení technické v Brně, Brno, CZ |
| (54) Odpínač pro vedení vysokého napětí | PRECHEZA a.s., Přerov - Město, CZ |
| (51) B23D 63/12 (2006.01) | PREFA BRNO a.s., Brno, CZ |
| B24B 3/56 (2006.01) | (54) Kompozice fotokatalyticky aktivního nástřikového systému |
| B23D 63/14 (2006.01) | (51) A47G 9/02 (2006.01) |
| (11) 26339 | (11) 26611 |
| (21) 2013-28797 | (21) 2013-28590 |
| (22) 20.11.2013 | (22) 07.10.2013 |
| (73) NEVA-TRADE s.r.o., Kardašova Řečice, CZ | (73) HOLEY QUILT, s.r.o., Bratislava, SK |
| (54) Zařízení pro ostření pilových listů, pásů nebo kotoučů | (54) Příkrývka a povlak na příkrývku |
| (51) A61K 8/98 (2006.01) | (51) A47C 4/02 (2006.01) |
| (11) 26348 | A47C 17/04 (2006.01) |
| (21) 2013-28889 | (11) 26613 |
| (22) 09.12.2013 | (21) 2013-28625 |
| (73) Kosmetika CAPRI, spol. s r.o., Praha, CZ | (22) 15.10.2013 |
| (54) Omlazující pleťový krém obsahující kozí kolostrum | (73) JMP, s.r.o. Jelínek Petr Ing., Praha, CZ |
| (51) C23C 16/27 (2006.01) | (54) Podkladový rošt s čalouněním do rozkládacích křesel nebo pohovek |
| C22C 16/00 (2006.01) | (51) A47C 1/124 (2006.01) |
| G21C 13/087 (2006.01) | (11) 26614 |
| (11) 26367 | (21) 2013-28634 |
| (21) 2013-28502 | (22) 17.10.2013 |
| (22) 20.09.2013 | (73) FORM, spol. s r. o., Kozmice, CZ |
| (73) České vysoké učení technické v Praze Fakulta strojní, Ústav energetiky, Praha, CZ | (54) Židle |
| Fyzikální ústav AV ČR, v.v.i., Praha, CZ | (51) C08L 33/12 (2006.01) |
| (54) Vrstva chránící povrch zirkoniových slitin užívaných v jaderných reaktorech | C08L 69/00 (2006.01) |
| (51) E01F 8/00 (2006.01) | C08K 3/04 (2006.01) |
| G10K 11/172 (2006.01) | C08K 3/22 (2006.01) |
| (11) 26376 | C08K 3/36 (2006.01) |
| (21) 2013-28862 | C08K 7/02 (2006.01) |
| (22) 02.12.2013 | B82Y 30/00 (2011.01) |
| (73) AVETON s.r.o., Praha 9, Vysočany, CZ | (11) 26701 |
| SMP CZ, a.s., Praha, CZ | (21) 2013-28557 |
| TITAN-Multiplast s.r.o., Smržovka, CZ | (22) 30.09.2013 |
| (54) Transparentní štěrbínový rezonátor protihlukové stěny | (73) Vysoké učení technické v Brně, Brno, CZ |
| (51) A41D 13/00 (2006.01) | (54) Termoplastický materiál |
| A41D 31/00 (2006.01) | (51) F26B 9/02 (2006.01) |
| A41D 27/00 (2006.01) | F26B 17/10 (2006.01) |
| (11) 26381 | (11) 26706 |
| (21) 2013-28258 | (21) 2013-28635 |
| (22) 26.07.2013 | (22) 18.10.2013 |
| (73) LAWI sport s.r.o., Dobruška, CZ | (73) JAHLA s.r.o., Milevsko, CZ |
| (54) Krátké cyklistické kalhoty | (54) Stavebnicový provzdušňovací rošt |
| (51) F04B 15/02 (2006.01) | (51) C09D 11/02 (2006.01) |
| (11) 26446 | C09K 11/02 (2006.01) |
| (21) 2013-28459 | C08G 16/02 (2006.01) |
| (22) 16.09.2013 | (11) 26729 |
| (73) Havránek Petr, Znojmo, CZ | (21) 2013-28621 |
| (54) Ponorné jednovřetenové kalové čerpadlo s řezacím zařízením | (22) 14.10.2013 |
| | (73) Univerzita Tomáše Bati ve Zlíně, Zlín, CZ |
| | (54) Polymerní inkoust pro materiálový tisk |

- | | |
|--|---|
| (51) F24B 1/02 (2006.01) | (51) B65G 27/16 (2006.01) |
| (11) 26737 | G01F 1/20 (2006.01) |
| (21) 2013-28809 | G01F 1/00 (2006.01) |
| (22) 21.11.2013 | (11) 27421 |
| (73) První šumavská produkční s.r.o., Klatovy, Klatovy I, CZ | (21) 2014-29456 |
| (54) Poloautomatická kamna na dřevo a brikety | (22) 28.11.2013 |
| (51) F01B 1/08 (2006.01) | (73) Vysoká škola báňská-Technická univerzita Ostrava, Ostrava- Poruba, CZ |
| F02B 37/00 (2006.01) | (54) Zařízení pro modelování mechanických procesů sypaných hmot |
| F01L 35/00 (2006.01) | (51) B32B 27/32 (2006.01) |
| F02M 39/02 (2006.01) | B32B 27/30 (2006.01) |
| F02B 1/12 (2006.01) | B65D 30/08 (2006.01) |
| (11) 26783 | B65D 65/38 (2006.01) |
| (21) 2013-27720 | B65D 85/00 (2006.01) |
| (22) 05.04.2013 | (11) 27432 |
| (73) AICTA Design Work, s.r.o., Praha 4, Michle, CZ | (21) 2013-28537 |
| (54) Nízko-obsahový letecký vznětový motor | (22) 30.09.2013 |
| (51) B65G 15/08 (2006.01) | (73) BACHL, spol. s r.o., Modřice, CZ |
| B65G 15/60 (2006.01) | (54) Univerzální PE stretch hood fólie |
| (11) 26876 | (51) A62B 7/10 (2006.01) |
| (21) 2014-29229 | A62B 9/02 (2006.01) |
| (22) 02.10.2013 | A62B 18/02 (2006.01) |
| (73) Vysoká škola báňská- Technická univerzita Ostrava, Ostrava - Poruba, CZ | A62B 18/10 (2006.01) |
| (54) Válečková stolice pro dopravní pásy strmého pásového dopravníku | (11) 27784 |
| (51) B32B 27/02 (2006.01) | (21) 2013-28691 |
| B32B 27/08 (2006.01) | (22) 25.10.2013 |
| B32B 27/32 (2006.01) | (73) Technická univerzita v Liberci- Katedra strojírenské technologie, oddělení |
| B32B 27/34 (2006.01) | tváření kovů a zpracování plastů, Liberec 1, CZ |
| B32B 5/26 (2006.01) | (54) Ochranná dýchací maska se společným nádechovým a výdechovým |
| B01D 39/16 (2006.01) | otvorem |
| B82Y 30/00 (2011.01) | (51) C09D 5/33 (2006.01) |
| B82B 1/00 (2006.01) | (11) 27785 |
| (11) 26907 | (21) 2013-28781 |
| (21) 2013-28614 | (22) 19.11.2013 |
| (22) 10.10.2013 | (73) AVISGREAT Z&Z s.r.o., Hradec Králové, CZ |
| (73) Nanovia s.r.o., Rakovník, CZ | (54) Termoreflexní lehká hmota pro povrchovou úpravu s protikondenzačním |
| (54) Textilní laminát pro výrobu skládaných vzduchových filtrů | účinkem a tepelnou izolací |
| (51) E04F 11/17 (2006.01) | (51) C09D 5/03 (2006.01) |
| (11) 26925 | C09D 175/04 (2006.01) |
| (21) 2014-29301 | C08K 7/02 (2006.01) |
| (22) 03.03.2014 | B82B 1/00 (2006.01) |
| (73) FLODE premium design floors s.r.o., Praha - Žižkov, CZ | B82B 3/00 (2006.01) |
| (54) Monolitická povrchová úprava betonových, dřevěných nebo vyzděných | B82Y 30/00 (2011.01) |
| schodišť | (11) 28184 |
| (51) C04B 24/28 (2006.01) | (21) 2013-28556 |
| C04B 14/06 (2006.01) | (22) 30.09.2013 |
| C04B 28/24 (2006.01) | (73) Vysoké učení technické v Brně, Brno, CZ |
| (11) 27194 | (54) Nanokompozitní laky |
| (21) 2014-29116 | (51) G09B 19/06 (2006.01) |
| (22) 22.01.2014 | G06F 17/00 (2006.01) |
| (73) Jelínek Petr, Černošice, CZ | (11) 29877 |
| (54) Materiál, zejména pro stavební účely, a zařízení pro jeho výrobu | (21) 2014-30239 |
| | (22) 15.11.2013 |
| | (73) Šustáček Jiří Mgr., Hradec Králové, CZ |
| | Šustáčková Petra Mgr., Hradec Králové, CZ |
| | (54) Elektronický systém pro zprostředkování výuky cizího jazyka |

ND1K

Druhé prodloužení doby platnosti užitečných vzorů

- | | |
|--|---|
| (51) C02F 1/38 (2006.01) | (51) E04H 15/20 (2006.01) |
| C02F 1/40 (2006.01) | G09F 7/18 (2006.01) |
| B25G 3/18 (2006.01) | G09F 7/00 (2006.01) |
| (11) 21441 | (11) 21464 |
| (21) 2010-23230 | (21) 2010-23089 |
| (22) 20.09.2010 | (22) 10.08.2010 |
| (73) KUNST, spol. s r.o., Hranice, CZ | (73) Česká republika-Ministerstvo obrany, Praha, CZ |
| (54) Zařízení pro předčištění odpadních vod v čistírnách i úpravárnách vod | (54) Mobilní stanoviště pro sdělování informací |

- | | |
|--|---|
| (51) B60R 21/34 (2006.01) | (51) F16L 3/02 (2006.01) |
| B60R 21/0134 (2006.01) | H02G 1/00 (2006.01) |
| B60R 21/23 (2006.01) | H02G 1/06 (2006.01) |
| (11) 21474 | (11) 21758 |
| (21) 2010-23211 | (21) 2010-23383 |
| (22) 14.09.2010 | (22) 26.10.2010 |
| (73) Centrum dopravního výzkumu, v.v.i., Brno, CZ | (73) SIGNALBAU a.s., Přerov, CZ |
| (54) Externí airbag pro nákladní vozidla a autobusy | (54) Přechod pro uložení neoprenové ochranné hadice v kolejišti |
| (51) B24C 9/00 (2006.01) | (51) A61K 36/45 (2006.01) |
| (11) 21527 | A23L 1/30 (2006.01) |
| (21) 2010-23247 | A61P 13/02 (2006.01) |
| (22) 23.09.2010 | A61P 13/08 (2006.01) |
| (73) Kovo Staněk, s.r.o., Brumovice, CZ | A23L 33/105 (2016.01) |
| (54) Váleček válečkového dopravníku průběžné tryskací komory | (11) 21885 |
| (51) H02S 20/30 (2014.01) | (21) 2010-23355 |
| F24J 2/52 (2006.01) | (22) 19.10.2010 |
| (11) 21636 | (73) WALMARK, a.s., Třinec, CZ |
| (21) 2010-23322 | Univerzita Palackého v Olomouci, Olomouc, CZ |
| (22) 11.10.2010 | (54) Doplněk stravy s účinkem na symptomy dolních cest močových a zdraví prostaty |
| (73) SOLARTEC HOLDING a.s., Rožnov pod Radhoštěm, CZ | (51) B65D 5/18 (2006.01) |
| (54) Nosná konstrukce solárních kolektorů, zejména fotovoltaických panelů | (11) 22053 |
| (51) F16L 3/02 (2006.01) | (21) 2010-23319 |
| H02G 9/02 (2006.01) | (22) 11.10.2010 |
| (11) 21639 | (73) Smurfit Kappa Czech s.r.o., Žimrovice, CZ |
| (21) 2010-23382 | (54) Skládací krabice |
| (22) 26.10.2010 | (51) G01G 11/04 (2006.01) |
| (73) SIGNALBAU a.s., Přerov, CZ | G01G 9/00 (2006.01) |
| (54) Most pro uložení neoprenové ochranné hadice v kolejišti | (11) 22285 |
| (51) G04G 7/00 (2006.01) | (21) 2010-23289 |
| H03L 7/00 (2006.01) | (22) 07.10.2010 |
| H04B 10/25 (2013.01) | (73) TONAVA, akciová společnost, Úpice, CZ |
| (11) 21659 | (54) Váhy s dopravním pásem |
| (21) 2010-23505 | (51) G01G 5/06 (2006.01) |
| (22) 23.11.2010 | (11) 22286 |
| (73) CESNET, zájmové sdružení právnických osob, Praha, CZ | (21) 2010-23290 |
| (54) Zařízení pro přenos času a frekvence optickou sítí | (22) 07.10.2010 |
| (51) G02F 2/00 (2006.01) | (73) TONAVA, akciová společnost, Úpice, CZ |
| H04B 10/25 (2013.01) | (54) Váhy na kapaliny |
| (11) 21697 | (51) B60S 5/02 (2006.01) |
| (21) 2010-23504 | (11) 22697 |
| (22) 23.11.2010 | (21) 2010-23611 |
| (73) CESNET - zájmové sdružení právnických osob, Praha, CZ | (22) 13.12.2010 |
| (54) Modulární stavebnice zařízení pro plně optickou konverzi a kopírování optických signálů pro jejich šíření v Internetu a jiných sítích | (73) Novák Miroslav Ing., Kostelec nad Labem, CZ |
| (51) A01C 7/00 (2006.01) | (54) Zapojení pro řízení čerpání pohonných hmot z nádrže spalovacího motoru do palivové soustavy zejména automobilu v závislosti na oprávnění momentálního uživatele spalovacího zařízení |
| A01G 7/00 (2006.01) | (51) A61G 5/04 (2013.01) |
| (11) 21705 | A61G 3/00 (2006.01) |
| (21) 2010-23585 | A61G 5/10 (2006.01) |
| (22) 03.12.2010 | (11) 23246 |
| (73) Zemědělský výzkum, s.r.o., Troubsko, CZ | (21) 2011-24316 |
| (54) Jetelovinotravní směs pro pěstování píce s vyšším obsahem vodorozpuštěných cukrů | (22) 10.05.2011 |
| (51) B60K 1/00 (2006.01) | (73) E.C.Sys s.r.o., Vrchlabí, CZ |
| (11) 21755 | (54) Elektronický obvod s bezpečnostním jištěním pro ovladače v multiprocessorových systémech, zejména v polohovacích zařízeních lůžek |
| (21) 2010-23349 | (51) G01N 25/18 (2006.01) |
| (22) 19.10.2010 | G01N 27/18 (2006.01) |
| (73) SOR Libchavy spol. s r. o., Libchavy, CZ | (11) 23861 |
| (54) Elektrobus | (21) 2010-23339 |
| (51) E06B 7/16 (2006.01) | (22) 15.10.2010 |
| E06B 7/28 (2006.01) | (73) VYSOKÁ ŠKOLA BÁŇSKÁ - TECHNICKÁ UNIVERZITA OSTRAVA, Ostrava, CZ |
| E06B 1/70 (2006.01) | D & DAXNER TECHNOLOGY s.r.o., Ostrava, CZ |
| E06B 3/88 (2006.01) | (54) Zařízení pro identifikaci fyzikálních vlastností pevných materiálů |
| (11) 21756 | |
| (21) 2010-23357 | |
| (22) 20.10.2010 | |
| (73) Hasa Miroslav Ing., Blansko, CZ | |
| (54) Těsnící labyrint spodní hrany sekčních vrat | |

ND4Q

První obnovy doby ochrany průmyslových vzorů

(51) 25-02
(11) 35529
(21) 2012-39222
(22) 04.10.2012
(54) Ochranná mříž ke stromům

(51) 09-03
(11) 35671
(21) 2012-39226
(22) 05.10.2012
(54) Plastová vanička s vikem

(51) 08-10
(11) 35533
(21) 2012-39183
(22) 22.08.2012
(54) Parkovací stojan

ND4Q

Druhé obnovy doby ochrany průmyslových vzorů

(51) 15-99
(11) 34149
(21) 2007-37220
(22) 18.09.2007
(54) Zařízení pro těžbu a vyvážení dřeva

ND4Q

Třetí obnovy doby ochrany průmyslových vzorů

(51) 20-02
(11) 31454
(21) 2002-34112
(22) 02.08.2002
(54) Výčepní hlava

(51) 08-08
(11) 31644
(21) 2003-34532
(22) 24.03.2003
(54) Kovový držák pro nadkrokové zateplení

PD4A

Převod práv a ostatní změny majitelů patentů

(11) 300579
(21) 2000-2483
(73) CASALE S.A., 6900 Lugano, CH

(11) 305117
(21) 2014-180
(73) Schwartz Peter MUDr., 960 01 Zvolen, SK

(11) 303559
(21) 2011-789
(73) Schwartz Peter MUDr., 960 01 Zvolen, SK

PD4Q

Převod práv a ostatní změny vlastníků průmyslových vzorů

(11) 34285
(21) 2008-37355
(73) Bidfood Czech Republic s.r.o., Kralupy nad Vltavou, Mikovice, CZ

(11) 36124
(21) 2013-39675
(73) MASO UZENINY PÍSEK, a.s., Praha 4, Lhotka, CZ

(11) 34617
(21) 2009-37657
(73) Bidfood Czech Republic s.r.o., Kralupy nad Vltavou, Mikovice, CZ

(11) 36131
(21) 2013-39676
(73) MASO UZENINY PÍSEK, a.s., Praha 4, Lhotka, CZ

(11) 34769
(21) 2009-37877
(73) Bidfood Czech Republic s.r.o., Kralupy nad Vltavou, Mikovice, CZ

(11) 36747
(21) 2015-40448
(73) MASO UZENINY PÍSEK, a.s., Praha 4, Lhotka, CZ

(11) 35712
(21) 2010-38159
(73) Bidfood Czech Republic s.r.o., Kralupy nad Vltavou, Mikovice, CZ

Zamítnuté a částečně zamítnuté přihlášky ochranných známek před zveřejněním

Kapitola obsahuje údaje o rozhodnutích o přihláškách ochranných známek, u kterých byly na základě provedeného věcného průzkumu shledány Úřadem důvody pro zamítnutí přihlášky ochranné známky podle ustanovení § 4 nebo 6 zákona č. 441/2003 Sb. Na základě toho Úřad vydal rozhodnutí o zamítnutí přihlášky podle ustanovení § 22 zákona č. 441/2003 Sb., a to pro celý seznam výrobků a služeb nebo pro jeho část. Údaje o výsledku rozhodnutí (zamítnutí přihlášky, částečné zamítnutí přihlášky) jsou uvedeny jako datum právní moci rozhodnutí/výsledek rozhodnutí.

(210) **O-519643**
(540) **Místo Zločinu - Kriminální služba**
Ostrava
28.04.2017/NABYTÍ P.M. - ZAMÍTNUTÍ PŘIHLÁŠKY

(210) **O-531942**
(540) **OSMIČKA SOBĚ, KDU-ČSL a**
NEZÁVISLÍ
11.10.2017/NABYTÍ P.M. - ZAMÍTNUTÍ PŘIHLÁŠKY

(210) **O-526125**
(540) **MedicaPack**
05.10.2017/NABYTÍ P.M. - ZAMÍTNUTÍ PŘIHLÁŠKY

(210) **O-533492**
(540) **Icelandic fish**
06.10.2017/NABYTÍ P.M. - ZAMÍTNUTÍ PŘIHLÁŠKY

(210) **O-526308**
(540) **Dobrá psí škola**
05.10.2017/NABYTÍ P.M. - ČÁSTEČNÉ ZAMÍTNUTÍ PŘIHLÁŠKY

(210) **O-537403**
(540)

(210) **O-526533**
(540) **PRAŽSKÁ KUCHARKA**
26.09.2017/NABYTÍ P.M. - ZAMÍTNUTÍ PŘIHLÁŠKY



(210) **O-526756**
(540) **Bydlení a život**
05.10.2017/NABYTÍ P.M. - ZAMÍTNUTÍ PŘIHLÁŠKY

10.10.2017/NABYTÍ P.M. - ZAMÍTNUTÍ PŘIHLÁŠKY

(210) **O-528503**
(540) **RÁJ NEHTŮ**
03.10.2017/NABYTÍ P.M. - ČÁSTEČNÉ ZAMÍTNUTÍ PŘIHLÁŠKY

Zveřejněné přihlášky ochranných známek

(210) **O-517680**

(220) 05.11.2014

(320) 05.11.2014

(511) 16, 35, 41, 42

(540)

Konec prokrastinace

(510) (16) učební a vyučovací pomůcky a výukové materiály v rámci této třídy, skripta, případové studie (tiskoviny), tištěné manuály, tištěné podklady prezentací, knihy, knížky, časopisy, noviny, tiskoviny, periodika, publikace, plakáty, fotografie, nástěnné kalendáře, obrazové reprodukcce, drobné papírové výrobky spadající do třídy 16, obtisky, omalovánky, vystřihovánky, knihy s volnými listy, zápisníky, blokové zápisníky, notesy, náčrtníky, diáře, obalové materiály spadající do této třídy, papír, lepenka, psací a kancelářské potřeby vyjma nábytku, brožury, formuláře, grafiky, kalendáře, letáky, obaly na spisy, oběžníky, pořadače, poutače z papíru nebo z lepenky; (35) posuzování efektivnosti provozu a racionalizace práce, poskytování obchodních nebo podnikatelských informací, pomoc při řízení obchodních a průmyslových podniků, pomoc při řízení obchodní činnosti, profesionální obchodní nebo podnikatelské poradenství, personální poradenství, obchodní informační a poradenské služby týkající se získávání krátkodobých a trvalých pracovníků, služby personálního řízení a poradenství při výběru pracovníků, poradenství při vedení podniků, obchodní management a podnikové poradenství, poradenství v obchodní činnosti, tvorba reklamních textů, reklama, reklama on-line v počítačové síti, služby v oblasti grafické úpravy pro reklamní účely, zpracování textů, styky s veřejností, inzertní, reklamní a propagační činnost prostřednictvím jakéhokoliv média, obchodní reklama pro třetí osoby, on-line reklama, reklama plakátová, venkovní reklama, vylepování plakátů, rozšiřování reklamních nebo inzertních materiálů, pronájem reklamních ploch, inzerce poštou, on-line inzerce, příprava inzertních sloupků, prezentace výrobků v komunikačních médiích pro účely maloobchodu, rozšiřování reklamních materiálů zákazníkům, aktualizování reklamních materiálů, rozšiřování vzorků (zboží), reprografické práce, marketing, marketingové studie, obchodní nebo podnikatelský průzkum, průzkum a analýza trhu, průzkum veřejného mínění, systemizace informací do počítačových databází, vedení kartoték v počítači, vyhledávání dat v počítačových souborech (pro třetí osoby), podpora rozvoje komerčního využití Internetu a jiných počítačových, datových a komunikačních sítí, organizování komerčních nebo reklamních výstav, pořádání veletrhů pro reklamní a obchodní účely, organizování prezentací, optimalizace provozu webových stránek, poskytování obchodních informací prostřednictvím webových stránek; (41) poskytování informací o výchově a vzdělávání, organizování a vedení seminářů, školení, pořádání a řízení školení, zajišťování kvalifikačních kursů, vzdělávací a výukové služby, zkoušky všech druhů v rámci výuky a vzdělávání, zprostředkovávání výchovné a zábavní činnosti, zprostředkovávání kulturních a uměleckých akcí, soutěží, přednášek, organizování kulturních nebo vzdělávacích výstav, organizování a/nebo vedení kolokvií, konferencí, kongresů, seminářů, sympozií, kulturních nebo vzdělávacích výstav, večírků, tvorba pořadů pro rozhlasové a televizní vysílání, ediční činnost, publikační činnost, nahrávání nosičů zvukových nebo obrazově zvukových, půjčování nahraných zvukových a/nebo obrazově zvukových záznamů, doučování, koučink, vydávání knih, pořádání a řízení pracovních setkání, organizování a plánování večírků, vydávání elektronických knih a časopisů on-line, zkoušení, přezkoušení, organizování živých vystoupení; (42) grafický design, konzultace v oblasti počítačového softwaru, konzultace v oblasti webového designu, tvorba počítačových systémů, počítačové systémové analýzy, počítačové programování, tvorba, navrhování a vývoj softwaru, aktualizace počítačových programů, instalace počítačových programů, konzultace v oblasti počítačového softwaru, údržba počítačových programů, hosting webových stránek, pronájem webových serverů, tvorba a správa webových stránek pro třetí osoby, umístování webových stránek, pronájem webových serverů, analytické činnosti v rámci této třídy, umělecký design, počítačové animace a vizualizace, tvorba multimediálních dokumentů, webových prezentací, aplikací a katalogů, expertizy.

(730) **GrowJOB s.r.o.**, třída Kpt. Jaroše 1844/28, Brno střed, Černá Pole, 60200, CZ

(740) JUDr. František Geršl, Gorkého 55/5, Brno, 60200

(210) **O-518326**

(220) 02.12.2014

(320) 02.12.2014

(511) 35, 36, 37, 39, 41, 42

(540)

PALÁC PARDUBICE

(510) (35) analýzy nákladů, příprava a vyhotovení daňového přiznání, dodavatelské služby pro třetí osoby (nákup výrobků a služeb pro jiné podniky), fakturace, hospodářské (ekonomické) prognózy, pomoc při řízení obchodních a průmyslových podniků, oceňování obchodních podniků, pronájem reklamních ploch, pronájem reklamních materiálů, venkovní reklama, aranžování výkladů, obchodní management a podnikové poradenství, účetnictví, předvádění zboží, průzkum trhu, marketingové studie, posuzování efektivnosti provozu a racionalizace práce; (36) pronájem nemovitostí, pronajímání kanceláří (nemovitosti), pronájem bytů, správa majetku, správa nemovitostí, služby obchodního zprostředkování nemovitostí, kanceláře realitní; (37) konzultace ve stavebnictví, výstavba obchodních stánků a obchodů, dozor nad stavbami, stavební informace, konzultace ve stavebnictví, stavební dozor; (39) pronájem garáží, pronájem parkovacích ploch, pronájem skladů, pronájem skladovacích kontejnerů; (41) organizování a vedení konferencí, plánování a organizování večírků, organizace a pořádání koncertů, služby osobního trenéra (fitness trénink), pořádání soutěží krásy, organizování a plánování večírků, organizování živých vystoupení; (42) projekce (stavební), projektová činnost, studie technických projektů, projektové studie technické, projektování, inženýrské práce (expertizy), geologické expertizy, geologický výzkum.

(730) **Atrium Palác Pardubice s.r.o.**, Vinohradská 2828/151, Praha 3, Žižkov, 13000, CZ

(210) **O-522227**

(220) 12.05.2015

(320) 12.05.2015

(511) 16, 41

(540)

Krušnohorské noviny

(510) (16) noviny; (41) nakladatelská a vydavatelská činnost.

(730) **Českojiřetinský spolek - spolek pro oživení Krušnohoří**, Český Jiřetín 19, Český Jiřetín, 43601, CZ

(210) **O-524062**

(220) 23.07.2015

(320) 23.07.2015

(511) 28, 35

(540)

ENDURO

(510) (28) koloběžky (odrážedla) pro děti, odrážedla, odstrkovadla, jejich části a příslušenství, spadající do této třídy, hry, hračky, sportovní potřeby a vybavení, nezahrnuté do jiných tříd; (35) obchodní, informační, poradenská a zprostředkovatelská činnost, týkající se nákupu a prodeje výše uvedených výrobků ve tř. 28 a zde uvedených výrobků ve tř. 12: jízdní kola bez pedálů (odrážedla), dětské koloběžky, dětské tříkolky, odrážedla pro děti, odstrkovadla, jízdní kola pro děti, jejich části a příslušenství spadající do tř. 12, provozování sítě obchodů s výše uvedenými výrobky ve tř. 12 a 28, export a import, inzertní a reklamní činnost.

(730) **EP Line SE**, Kodaňská 1441/46, Praha 10 Vršovice, 10100, CZ

(210) **O-526308**

(220) 29.10.2015

(320) 29.10.2015

(511) 35

(540)

Dobrá psí škola

(510) (35) pomoc při řízení obchodní činnosti, obchodní administrativy, kancelářské práce.

(730) **Dobrá psí škola, s.r.o.**, Heroltice 65, Heroltice, 66601, CZ

(210) **O-529749**
(220) 17.03.2016
(320) 17.03.2016
(511) 5, 41, 14
(540)

VETclasses

(510) (5) veterinární přípravy a prostředky; (41) pořádání výstav, veletrhů, konferencí a odborných seminářů, výchova a vzdělávání, nakladatelská a vydavatelská činnost; (44) veterinární služby, péče o hygienu a krásu zvířat, veterinární pomoc, poradenská, konzultační, informační a zprostředkovatelská činnost v oblasti veterinárních služeb.
(591) Barevná
(730) **Prion, s.r.o.**, Líznerova 738/6, Hradec Králové, Malšovice, 50909, CZ
(740) JUDr. Miroslav Kupka, Levého 1532, Rakovník, 26901

(210) **O-533562**
(220) 29.08.2016
(320) 29.08.2016
(511) 35, 41
(540)



(510) (35) administrativní zpracování nákupních objednávek, agentury umělecké (obchodní vedení), aktualizace a údržba dat v počítačových databázích, aktualizování reklamních materiálů, analýzy nákladů, aranžování výkladů, daňové příznání (příprava a vyhotovení), daňové služby, design reklamních materiálů, dodavatelské služby pro třetí osoby (nákup výrobků a služeb pro jiné podniky), dražby, efektivnost provozu a racionalizace práce (posuzování), externí administrativní management pro firmy, fakturace, fotokopírování, hospodářské (ekonomické) prognózy, hotely (správa), indexování webových stránek pro komerční nebo reklamní účely, informace (obchodní nebo podnikatelské), informace o obchodních kontaktech, inzerce poštou, kanceláře dovozní a vývozní, kancelářské stroje a zařízení (pronájem), komerční informace a rady pro spotřebitele (spotřebitelská poradna), komerční informační kanceláře, komerční správa licencí na výrobky a služby ostatních, prezentace výrobků v komunikačních médiích pro účely maloobchodu, kopírování dokumentů, kopírování nebo rozmnožování (reprodukce) dokumentů, dokladů, maloobchodní nebo velkoobchodní služby pro farmaceutické, veterinární a sanitární přípravy a zdravotní materiál, marketing, marketingové studie, módní přehledky pro reklamní účely (organizace), mzdy a výplatní listiny (příprava), nábor zaměstnanců, nákupní ceny (analýzy), velkoobchodní ceny (analýzy), nákupní objednávky (administrativní zpracování), obchodní a průmyslové podniky (pomoc při řízení), obchodní činnost (pomoc při řízení), poradenství v obchodní činnosti, obchodní management a podnikové poradenství, obchodní management pro nezávislé poskytovatele služeb, obchodní management pro sportovce, obchodní management úhradových programů pro jiné, obchodní nebo

podnikatelské informace (poskytování), obchodní nebo podnikatelské poradenství (profesionální), obchodní nebo podnikatelský průzkum, obchodní reklama (pro třetí osoby), oceňování obchodních podniků, optimalizace pro vyhledávače, optimalizace provozu webových stránek, organizování výstav (komerčních nebo reklamních), personální poradenství, překlad informací do počítačových databází, systemizace informací do počítačových databází, oceňování a odhady v oblasti podnikání, podnikové poradenství a obchodní management, služby poskytované v souvislosti se stěhováním podniků, odborné obchodní poradenství, poradenství při vedení podniků, pořádání veletrhů pro obchodní a reklamní účely, poskytování obchodních informací prostřednictvím webových stránek, poskytování on-line tržního prostoru pro nakupující a prodávající výrobků a služeb, pracovní úřady (zprostředkovatelské práce), prodejní automaty (pronájem), produkce (výroba) reklamních filmů, prognózy (hospodářské nebo ekonomické), pronájem billboardů (reklamní tabule), pronájem fotokopírovacích strojů, pronájem kancelářských strojů a zařízení, pronájem prodejních stánků, pronájem reklamní doby v komunikačních médiích, pronájem reklamních materiálů, pronájem reklamních ploch, provozní audit, průzkum (obchodní), průzkum trhu, průzkum veřejného mínění, zajišťování předplatného telekomunikačních služeb (pro ostatní), předplatné novin a časopisů (zajišťování), předplatné pro třetí osoby (obstarávání), předvádění (služby modelek) pro reklamní účely a podporu prodeje, předvádění zboží, služby týkající se přemísťování (stěhování) provozů, podniků, převod úřední komunikace, psaní na stroji, psaní reklamních textů, psaní scénářů pro reklamní účely, psaní životopisů pro jiné, psychologické testování pro výběr zaměstnanců, reklama, reklama (propagace), reklama on line v počítačové síti, reklama placená kliknutím, reklamní agentury, reklamní materiály (pronájem), reklamní materiály (zasílání zákazníkům), reklamní materiály (aktualizování), reklamní materiály (rozšiřování), zákazníkům (letáky, prospekty, tisky, vzorky), reklamní nebo inzertní materiály (rozšiřování), reklamní texty (psaní), reklamní texty (vydávání, zveřejňování, oznámení, vyhlášení, publikování), rozhlasová reklama, rozšiřování reklamních materiálů zákazníkům (letáky, prospekty, tisky, vzorky), rozšiřování reklamních nebo inzertních materiálů, rozšiřování vzorků (zboží), řízení (poradenské služby obchodní nebo podnikatelské), řízení průmyslových nebo obchodních podniků, sekretářské služby, sestavování statistiky, sjednávání a uzavírání obchodních transakcí pro třetí strany, služby (telefonní vzkazy, dotazy), služby managementu obchodních projektů pro stavební projekty, služby obchodního zprostředkování, služby plánování schůzek (kancelářské práce), služby v oblasti grafické úpravy pro reklamní účely, služby v oblasti srovnávání cen, služby v oblasti upomínek ohledně schůzek (kancelářské práce), správa programů pro pravidelné cestující v letecké přepravě, správa zákaznických věrnostních programů, srovnávací služby (v oblasti cen), styky s veřejností, subdodavatelské služby (obchodní pomoc), telefonní služby (vzkazy) pro nepřítomné, telemarketing - telemarketingové služby, televizní reklama, těsnopis, stenografie, texty (zpracování), účetnictví, sestavování výpisů z účtů, umělci (agentury), vedení dražeb, vedení kartoték v počítači (řízení souboru), vedení knih (účetních), vedení podniků (poradenství), venkovní reklama, veřejné mínění (průzkum), vydávání reklamních nebo náborových, propagačních a inzertních textů, vyhledávání dat v počítačových souborech (pro třetí osoby), vyhledávání sponzorů, vylepování plakátů, výpisy z účtů (provádění), výstřížková služba na zápravy, vzorky zboží (distribuce), zajišťování novinového předplatného (pro předplatitele), zajišťování předplatného telekomunikačních služeb (pro ostatní), zasílání reklamních materiálů zákazníkům, zpracování (administrativní) nákupních objednávek, zpracování textů, poradenství v oblasti komunikační strategie při styku s veřejností, poradenství v oblasti komunikační strategie v reklamě; (41) cirkusy, cvičení (praktické), dabing, dálkové studium, dekorace (pronájem), dětské jesle a školky, diskotéky (služby), divadelní představení, doučování, drezúra zvířat, elektronické publikování (DTP), služby v oblasti estrád, filmová produkce, jiná než reklamní, filmová studia, filmové projekce, filmové promítačky a jejich příslušenství (pronájem), filmy (půjčování), fotografování, fotografování na mikrofilm, golfová hřiště (provozování), gymnastický výcvik, herny (provozování), hudební produkce, informace o možnostech rekreace, informace o možnostech rozptýlení, informace o možnostech zábavy, informace o výchově a vzdělávání, internátní školy, kaligrafické služby, poskytování služeb karaoke (hudební doprovod písní dle výběru zpěváka), kasina (provozování), kempinky (služby), klubové služby (výchovně-zábavné), kluby zdraví (služby) /zdravotní a kondiční cvičení/, knihovny (půjčovny knih), knihovny (služby půjčovných), knihy (vydávání), knižní servis (půjčovní), kolokvium (organizování a vedení), koncertní síně, sály, konference (organizování a vedení), kongresy (organizování a vedení),

korespondenční kurzy, koučink (školení), kurzy fitness, loterie (pořádání), měření času při sportovních disciplínách, modelingové služby pro umělce, módní přehlídky pro zábavu (organizace), muzea (provozování), náboženská výchova, nahrávací studia (služby), nahrávání videopásek, noční kluby, obrazové zpravodajství, organizace a pořádání koncertů, organizování a vedení osobních vzdělávacích fór, organizování a vedení seminářů, organizování a vedení sympozií, organizování kulturních nebo vzdělávacích výstav, organizování plesů, organizování prohlídek s průvodcem, organizování představení (manažerské služby), organizování soutěží (vzdělávacích nebo zábavních), organizování sportovních soutěží, služby poskytované orchestry, plánování a organizování večírků, pomoc při výběru povolání, poradenství pro volbu povolání, pořádání a řízení pracovních setkání (školení), pořádání loterií, pořádání soutěží krásy, poskytování on-line elektronických publikací (bez možnosti stažení), poskytování on-line hudby, bez možnosti stažení, poskytování on-line videí, bez možnosti stažení, posunková řeč (tlumočení), potápěčská výstroj (půjčování), praktický výcvik, prázdninové tábory (služby zábavy), profesní rekvalifikace, pronájem audio nahrávek, pronájem divadelních dekorací, pronájem herních zařízení, pronájem hraček, pronájem kinematografických filmů, pronájem rozhlasových a televizních přijímačů, pronájem sportovních hřišť, pronájem stadiónů, pronájem video-rekordérů, pronajímání osvětlovacích zařízení pro divadla nebo televizní studia, pronajímání tenisových dvorců, provozování her on-line (z počítačové sítě), provozování sportovních zařízení, provozování zoologických zahrad, předprodej vstupenek, organizování představení (manažerské služby), výroba divadelních nebo jiných představení, překladatelské služby, psaní filmových a televizních scénářů, psaní písní, psaní scénářů, psaní textů (jiných než reklamních), půjčování audio zařízení, půjčování filmových promítaček a příslušenství, půjčování filmů, půjčování kinofilmů, půjčování potápěčské výstroje, půjčování přenosných videokamer, půjčování sportovního nářadí, s výjimkou dopravních prostředků, půjčování videokamer, půjčování videopásek, půjčovny knih (knihovny), služby pro oddech a rekreaci, reportéřské služby, rozhlasová zábava, skládání hudby (služby), služby diskžokejů, služby osobního trenéra (fitness trénink), služby poskytované školami (vzdělávání), služby v oblasti grafické úpravy, jiné než pro reklamní účely, služby v oblasti prodeje vstupenek (zábava), sportovní zařízení (pronájem) s výjimkou dopravních prostředků, sportovní zařízení (provozování), střih videopásků, studium dálkové, školení (instruktáž), školení (pořádání a řízení), školky a dětské jesle, školství, školy (internátní), tělesná výchova, televizní zábava, texty (psaní textů) jiné než reklamní, texty (zveřejňování) kromě reklamních, opatřování titulky, tlumočení posunkové řeči, tlumočnické služby, večírky (organizování a plánování), video pásky (pronájem), vstupenky (předprodej), vydávání elektronických knih a časopisů, vydávání textů, s výjimkou reklamních nebo náborových, výchova (náboženská), výroba rozhlasových a televizních programů, vyučování (výuka), vzdělávací informace, vzdělávání, zábava (služby), zábava (televizní), zábava, pobavení, zábavní parky, zkoušení, přezkoušení, zoologické zahrady (provozování), zpravodajské služby, zpravodajství (obrazové), zvířata (cvičení), zvukové nahrávací zařízení (pronájem), živé představení, živé vystoupení (organizování), pořádání estrád, provozování rekreačních zařízení.

(591) Barevná

(730) **Praga Centrum a.s.**, Václavské náměstí 823/33, Praha 1 - Nové Město, 11000, CZ

(740) Advokátní kancelář Svoboda Chlumská Chrůma a partneři, JUDr. Michal Chrůma Ph.D., advokát, Hyberská 1009/24, Praha 1, 11000

(210) **O-534363**

(220) 05.10.2016

(320) 05.10.2016

(511) 35, 36, 42

(540)

MULTISERVIS

(510) (35) reklamní, inzertní a propagační činnost, služby organizačních a ekonomických poradců; (36) finanční služby, úvěrové služby, individuální poskytování úvěrů, půjček, operativních úvěrů, služby spojené s užíváním kreditních a debetních karet, peněžní služby, bankovní služby, služby nemovitostní, platební služby, správa portfolia a investice u všech spořicíh produktů, informace o finančních a bankovních záležitostech, nemovitostech a úvěrových službách poskytovaných on-line nebo zpožděným přenosem prostřednictvím počítačem zpracovávaných dat, počítačových databází nebo přenosných datových sítí, včetně celosvětové internetové sítě, spořitelny, vydávání cestovních šeků a akreditivů, oceňování nemovitostí, správa nemovitostí, bankovníctví, finanční

záležitosti, úvěrové kanceláře, pojistné poradenství, poskytování informací o pojištění, finanční leasing, makléřství s cennými papíry, důchodové fondy, které investují do podílových fondů, bankovních záruk, devizových transakcí, ověřování šeků, depozitních služeb, clearingových účtů (směňování měn), finanční poradenství, pojišťovací služby a makléřství, realitní makléřství, agentury vymáhání pohledávek, vydávání kreditních karet, spoření, finanční odhady (pojištění, banky, nemovitosti), odhady majetku, odhady nemovitostí, služby financování, finanční informace, podílové fondy, investování fondů, investování fondů elektronickým převodem prostředků, finanční řízení, půjčování za cenné papíry, likvidace podniků (finanční služby), finanční transakce, peněžní transakce, splátky půjček, finanční sponzorování, půjčky (financování), zprostředkování finančních služeb, zprostředkování pojišťovacích služeb; (42) poradenské služby v oblasti hardware, údržba počítačových programů, aktualizace, instalace počítačových programů, pronájem počítačového software, tvorba software (počítačových programů), webové stránky (tvorba a správa), obnova počítačových dat (regenerace), počítačové programování, projektová činnost.

(730) **VICTORIAVILLE LTD., Bexley Square 6, Salford, Manchester M3 6BZ, GB podnikající v České republice prostřednictvím své organizační složky VICTORIAVILLE LTD. - organizační složka,** Husinecká 903/10, Praha 3 - Žižkov, 13000, CZ

(740) Mgr. Eva Decroix, advokát, Jiráskova 2159/25, Jihlava, 58601

(210) **O-534543**

(220) 13.10.2016

(320) 13.10.2016

(511) 4, 6, 9, 12, 14, 16, 18, 19, 21, 25, 26, 27, 28, 32, 35, 36, 38, 41, 42

(540)



(510) (4) průmyslové oleje a tuky, mazadla, směsi pro pohlcování, zvlhčování a vázání prachu, paliva (včetně benzinu) a osvětlovací látky, svíčky a knoty pro svíčky, části a příslušenství veškerého výše uvedeného zboží; (6) hliníkové fólie (alobal), kovové kroužky a řetízky na klíče, kovové sošky, ozdoby, sochy, plastiky a trofeje, pevné kovové zásobníky na ručníky, kovové značky pro vozidla, kovové tabulky s poznávací značkou pro vozidla, všechny výše uvedené výrobky ze základních kovů nebo jejich slitin, obecné kovy a jejich slitiny, kovové stavební materiály, přenosné kovové konstrukce, kovové materiály pro železnice, kabely a dráty vyrobené z běžných kovů (kromě elektrických), kovové zámečnické zboží, kovové potřeby zámečnické a klempířské, trubky (kovové), seřfy, rudy, části a součásti všech výše uvedených výrobků; (9) přístroje a nástroje vědecké, námořní, geodetické, fotografické, filmové, optické, přístroje pro vážení, měření, signalizaci, kontrolu (inspekci), pohotovostní (pro záchranu) a přístroje pro vyučování, přístroje a nástroje pro vedení, rozvod, přeměnu, akumulaci, regulaci a kontrolu elektřiny, přístroje pro záznam, převod nebo reprodukci zvuku či obrazu, elektronické a magnetické záznamové přístroje, záznamové disky, paměťové karty, mechanismy pro předplacené přístroje, zapisovací pokladny, počítačové přístroje, přístroje pro zpracování informací a počítače, hasicí přístroje, počítačový software, počítačový herní software, spořiče obrazovky a tapety na obrazovku elektronických zařízení (software), elektronické publikace (k elektronickému stažení), fotoaparáty na jedno použití, filmové kamery, videokamery, elektronické nebo magnetické pomůcky pro záznam, načítání nebo opětovné načítání všeho druhu, zejména DVD, kompaktní disky, CD-ROMy a MP3 zařízení, brýle, sluneční brýle, náhlavní brýle, dalekohledy, magnetické karty a paměťové karty, zejména zákaznické karty a věrnostní karty (zařazené do této třídy), platební karty (zařazené do této třídy), helmy, oděvy, obuv a jiné kloboučnické zboží na ochranu před úrazu, dekorativní magnety, galvanické články, telefony, mobilní telefony a jiná mobilní komunikační zařízení, televizní přístroje, rádia, monitory, ploché obrazovky, obrazovky z tekutých krystalů,

obrazovky s vysokým rozlišením a plazmové obrazovky, elektronické oznamovací tabule, čidla vzdálenosti, zařízení pro měření a stanovení rychlosti, měřicí tlakové přístroje, požární detektory, fotoelektrické buňky a elektrické solární panely, magnetické identifikační náramky, elektronické vstupenky ve formě digitálních vstupenek ke stažení, vstupenky ve formě magnetických karet, elektronické informační panely, software pro počítačové videohry, části, součásti, kryty a pouzdra pro všechno výše uvedené zboží; (12) vozidla, zařízení pro pohyb pozemní cestou, vzduchem nebo po vodě, jízdní kola, části, vybavení a příslušenství veškerého výše uvedeného zboží; (14) drahokamy a klenoty, náhrdelníky, hodinky, náramkové hodinky, chronografy, hodiny, medailonky, přívěšky, brože, ozdobné kroužky a náramky, jehlice (klenoty), špendlíky pro týmy a hráče (klenoty), manžetové knoflíky a jehlice do kravát, upomínkové jehlice ze vzácných kovů, trofeje, sochy, sochy, vše ze vzácných kovů, ozdobné špendlíky do klobouků, kroužky na klíče (přívěšky nebo řetízky), ozdobné řetízky na klíče, mince, medaile na oděvy, medailony na oděvy, pouzdra na budíky s emblémy ze vzácných kovů, vzácné kovy a jejich slitiny, drahé kameny, hodinářské a chronometrické nástroje, bižuterie; (16) omalovánky a náčrtníky, diáře, magazíny, noviny, knihy a časopisy, včetně knih a časopisů vztahujících se ke sportovním a sportovním nebo ke sportovním akcím, záložky do knih, tištěné vyučovací pomůcky, výsledkové listiny, seznamy sportovních doplňků, tabulky sportovních výsledků, programy pro události, upomínková alba, alba na fotografie, rukopisné knihy, tištěné jízdní řády, brožury, fotografie hráčů pro sběratele, nálepky na nárazníky vozidel, nálepky (jako kancelářské potřeby), knihy k nalepování výstřížků (alba), alba na samolepky, plakáty, fotografie, papírové ubrusy, stolní papírové ubrusy, pozvánky, blahopřání, dárkový balicí papír, papírová prostírání a anglická prostírání, sáčky na odpadky z papíru nebo plastických hmot, papírové tašky, papírové přepravky na potraviny, sáčky pro uchování potravin, papírové filtry na kávu, etikety (nevyrobené z textilních materiálů), papírové ručníky, toaletní papír, papírové ubrusy na odličování, papírové krabice na papírové kapesníky, krabice z lepenky, kartonu nebo z papíru, kapesníky (papírové), papírenské zboží, učební a vyučovací pomůcky (s výjimkou přístrojů), tiskový papír, copírovací papír, obálky (papírové výrobky), trhací bloky, hedvábný papír, cvičební sešity, listy papíru na zapisování poznámek, papír na psaní, papír do pořadačů, pořadače dokumentů, papírové obaly na knihy, svítilny papír, samolepicí papírky na pořizování poznámek, těžítka na papír, krepový papír, textilní papír, papírové odznaky nebo emblémy, papírové praporečky, psací potřeby, pera (psací potřeby), tužky, propisky, kulíčková pera, soupravy kulíčkových per a tužek, fixy a značkovače, inkoust, inkoustové poudušky, inkoustová razítka, psací stroje (elektrické a neelektrické), litografie, umělecké litografie, malby zarámované nebo nikoliv, krabice s barvami, pastelky na vybarvování, křída, ozdoby na tužky, adresáře, papírové kapesní organizéry, silniční mapy, listy, vstupenky, bankovní šeky, komiksové knihy, kalendáře, pohlednice, billboardy a transparenty z papíru nebo lepenky, flipcharty, tabule školní, bílé tabule, nástěnky, upevňovací desky, tabule reklamní z papíru nebo lepenky, vývěsní tabule z papíru nebo lepenky, přístroje na paspartování fotografií, suché obtisky, samolepky, kancelářské potřeby (včetně nábytku), tekuté opravné kapaliny, gummy na gumování, ořezávátko na tužky, držáky a nádoby na kancelářské potřeby, sponky na papír, napínáčky, pravítka, lepicí páska pro papírenské zboží, dávkovače lepicí pásky, sešívací svorky (papírenské zboží), blány (rozmnžovací -), desky na dokumenty (papírenské zboží), kancelářské sponky, obaly na poznámkové bloky, zarážky na knihy, známky, poštovní známky, kreditní karty bez magnetického proužku, předplacené telefonní karty (magneticky nekódované), cestovní pasy, pasy na zábavní akce, šekové karty a debetní karty nemagnetické a vyrobené z papíru nebo lepenky, papírové visačky na zavazadla, obaly na cestovní pasy, cestovní šeky, šekové knížky (obaly na -), papír, karty, tiskoviny, knihařský materiál, lepidla ke kancelářským účelům nebo pro domácnost, materiály pro umělce, štětce, plastické obaly (nezařazené do jiných tříd), tiskařské typy, štočky, kovové svorky na listy/peníze, součásti a zařízení pro všechny výše uvedené zboží; (18) taštičky na vizitky, tašky z kůže a imitace kůže, kufry a cestovní tašky, deštníky a slunečníky, vycházkové hole, biče a sedlářské výrobky, zvířecí kůže, usně, sportovní tašky (s výjimkou tašek, které jsou navrženy přímo na výrobky, které budou obsahovat), brašny pro volný čas, batohy, tašky školní (aktovky), ledvinky, kabelky, aktovky (kožené zboží), plážové tašky, cestovní obaly a obaly na oděvy, aktovky, příruční tašky, zboží vyrobené z kůže a jejích imitací, včetně řemínků, kufříků, peněženek, náprsních tašek, sáčků, krabic, pouzder na klíče, visaček na zavazadla, pouzder na karty, části a vybavení veškerého výše uvedeného zboží; (19) syntetické podlahové materiály nebo obklady stěn, podlahové krytiny z pryže nebo syntetické pryže pro použití v interiéru a v exteriéru, zejména pro sportoviště a

instalace; (21) náčiní a nádoby pro domácnost nebo kuchyň, hřebeny a mycí houby, kartáče (s výjimkou štětců), materiály pro výrobu kartáčů, čistící a úklidové potřeby, skelná vata (jiná než na izolaci), sklo surové nebo opracované (s výjimkou stavebního skla), skleněné zboží spadající do této třídy, porcelán a hrncářské zboží, části a vybavení výše uvedeného zboží; (25) oděvy, obuv, kloboučnické zboží, uniformy, části a vybavení veškerého výše uvedeného zboží; (26) kovové odznaky, špendlíky; (27) koberce, rohožky, koberečky, linoleum a jiné podlahové krytiny, závěsné dekorace na stěnu, ne z textilních materiálů, umělé venkovní povrchy, syntetické trávníky pro sportoviště, podložky pro použití při sportovních aktivitách, gymnastické podložky, tapety, s výjimkou textilních, části a vybavení veškerého výše uvedeného zboží; (28) hry, hračky, vybavení, potřeby a příslušenství pro použití v gymnastice a sportu, včetně atletiky, vánoční ozdoby, loteriijní listky, stírací karty, automatické nebo předplacené zábavní stroje navržené pro použití s obrazovkou, externí obrazovkou nebo monitorem, části a díly všeho výše uvedeného zboží; (32) pivo, minerální vody a perlivé vody a jiné nápoje nealkoholické, nápoje na bázi ovoce a džusy, sirupy a jiné přípravky ke zpracování nápojů; (35) pracovní agentury, hledání a výběr zaměstnanců, leasing billboardů, pronájem reklamních ploch, zprostředkovatelské služby v oblasti propagace styků se sportovní a běžnou veřejností, průzkum trhu, průzkum veřejného mínění, sestavování počítačových databází, počítačová správa souborů, služby maloobchodního prodeje spojené s různým zbožím, jmenovitě rozpouštědly, parafínem, voskem, asfaltem, ropou, oděvy, obuvi, kloboučnickým zbožím, sportovní výstrojí, papírenským zbožím, přístroji pro záznam, převod, reprodukci zvuku a obrazu, knihami, videohrami, hračkami, panenkami, novinami, časopisy, publikacemi, špendlíky, emblémy, kroužky na klíče, listy, klenoty, hodinkami, taškami, kufříky, vlajkami, alkoholickými i nealkoholickými nápoji, potřebami pro kuřáky, cukrovinkami, sjednocení různého zboží ve prospěch třetích stran, jmenovitě rozpouštědel, parafínu, vosku, asfaltu a ropy, oděvu, obuvi, kloboučnického zboží, sportovní výstroje, papírenského zboží, přístrojů pro záznam, převod, reprodukci zvuku a obrazu, knih, videoher, hraček, panenek, novin, časopisů, publikací, špendlíků, emblémů, kroužků na klíče, lístků, klenotů, hodinek, tašek, kufříků, vlajek, nápojů, potřeb pro kuřáky, cukrovinek, aby si zákazníci mohli tyto výrobky zakoupit přes internet, obchodní informační služby, všechny poskytované on-line z počítačové databáze nebo z internetu, sestavování reklamních zpráv k použití jako webové stránky na internetu, sestavování adresářů určených pro publikování na internetu nebo jiných bezdrátových komunikačních sítích, poskytování prostoru na webových stránkách na internetu pro reklamní výrobky a služby, aukční služby na internetu, obchodní správa pro zpracování prodeje provedených na internetu, poskytování programů výhod pro zákazníky a kontrola vstupu na sportovní stadiony prostřednictvím vydávání karet věrným fanouškům s osobními údaji o nositelích karet, propagace akcí a soutěží spojených s atletikou, vyhledávání finančního sponzorství pro atletické soutěže, konzultace v oblasti personálního řízení pro sportovní týmy, propagace sportovních akcí v atletických disciplínách, propagace zboží a služeb třetích stran prostřednictvím smluvních dohod, vytváření a zvyšování povědomí o značce prostřednictvím sportovních a kulturních aktivit, propagace činnosti, reklama, pomoc při řízení obchodní činnosti, obchodní administrativa, kancelářské práce, propagace akcí v atletických disciplínách, informační, poradenské a konzultační služby týkající se všech výše uvedených služeb; (36) služby elektronické peněženky (platební služby), vydávání a správa kreditních karet a cestovních šeků, úvěrové a kapitálové investice, pojišťovací služby, kreditový leasing, sponzorování sportovních akcí (finanční patronát), informační služby ve vztahu k financím a pojištění, poskytované z počítačové databáze nebo prostřednictvím internetu nebo v jakékoli jiné bezdrátové elektronické komunikační síti, služby domácího bankovníctví, služby internetového bankovníctví na internetu nebo v jakékoli jiné bezdrátové elektronické komunikační síti, platební služby prostřednictvím mobilního telefonu, služby úschovy, služby finanční, služby peněžní, služby nemovitostní, informační, poradenské a konzultační služby týkající se všech výše uvedených služeb; (38) spoje (komunikace), přenos dat přes bezdrátové nebo kabelové sítě, elektronický přenos hlasu, dat a obrazu, telekomunikační služby, posílání zpráv, služby poskytovatelů internetových služeb, tj. poskytování přístupu k internetu, poskytování přístupu k vyhledávacím a vyhledávacím portálům na internetu, poskytování diskusních fór a jiných fór na internetu, výměna elektronických dat pomocí konferenčních linek, konferenčních místností a jiných internetových fór, poskytování interaktivních fór, pronájem a poskytování přístupu do databank, zejména on-line databank vztahujících se ke sportu, přenos zpráv a obrazu pomocí počítače, krátkých zpráv (sms), mobilních telefonů 3. a 4. generace (umpts) a přes protokol wap,

vyššího filmů, televizních, video a rozhlasových pořadů, rovněž přes internet, vysílání rozhlasových a televizních pořadů souvisejících se sportem a sportovními akcemi, poskytování přístupu k digitálním hudebním databankám a k internetovým stránkám, informační, poradenské a konzultační služby týkající se všech výše uvedených služeb; (41) výchova, vyučování, vzdělávání, koučování, zábava, organizování loterií a soutěží, sázkové a herní služby související se sportem, pohostinské služby (sport, zábava), pohostinské služby, jmenovitě služby přijímání zákazníků (zábavní služby), včetně poskytování vstupenek na sportovní nebo volnočasové akce, zábavní služby související se sportovními akcemi, organizování sportovních a kulturních akcí a aktivit, organizování sportovních soutěží, organizování akcí v atletických disciplínách, provozování sportovních zařízení, pronájem videosystémů a audiovizuálních systémů, výroba, uvádění, distribuce a/nebo pronájem filmových záznamů a audio a video záznamů, produkce, prezentace, šíření a/nebo půjčování interaktivní výchovné a zábavné produkce, interaktivních kompaktních disků, CD-ROMů a počítačových her, televizní a rozhlasové zpravodajství o sportovních akcích, střih videopásek, rozhlasových a televizních programů, rezervace vstupenek a informační a nákupní služby ve vztahu ke sportovním akcím nebo zábavě v rámci této třídy, měření času při sportovních akcích, služby v oblasti interaktivní zábavy, sázkové služby a on-line hazard na internetu nebo v jakékoli jiné bezdrátové elektronické komunikační síti, poskytování služeb souvisejících s loteriemi, informace v oboru zábavy (včetně ve sportu) dodávané on-line z počítačové databáze nebo prostřednictvím internetu nebo na jakékoli jiné bezdrátové elektronické komunikační síti, elektronické hry přenášené prostřednictvím internetu nebo mobilními telefony (zábava), vydávání knih, on-line vydávání elektronických knih a novin, audio a video nahrávací služby, výroba animovaných filmů pro kina, výroba kreslených filmů pro televizi, pronájem zvukových a obrazových nahrávek pro zábavní účely, informace v oboru vzdělávání dodávané on-line z počítačové databáze nebo prostřednictvím internetu nebo jakékoli jiné bezdrátové elektronické komunikační sítě, překladatelské a tlumočnické služby, služby fotografa, poskytování (pronájem) rekreačních zařízení, informační, poradenské a konzultační služby týkající se všech výše uvedených služeb; (42) konzultace o informačních technologiích, zpracování dat (programování), poskytování nebo pronájem softwarových balíčků pro počítače, počítače (pronájem -), návrh webových stránek v počítačových sítích (zejména na internetu) nebo přes bezdrátová elektronická komunikační zařízení, umístění webových stránek v počítačových sítích (zejména na internetu) nebo přes bezdrátová elektronická komunikační zařízení, hostingové stránky na internetu nebo bezdrátové elektronické komunikační stránky, tvorba a údržba internetových stránek a bezdrátových elektronických komunikačních sítí, vytváření sítí a/nebo leasing a pronájem-koupě počítačových programů, instalace a údržba softwarových balíčků, vývoj softwaru, cejchování, poskytování vyhledávačů pro internet, analýza, testování a kontrola oleje, chladících kapalin, tuků a mazadel, analýza a diagnostika charakteru opotřebení, defektů a závad u motorů a strojních zařízení, podávání rad na základě výsledků výše uvedené analýzy a diagnostiky, služby týkající se řízení jakosti při servisní činnosti, mazání, údržbě a opravách vozidel, motorů a strojů, elektronické kalibrační služby pro motory a převodovky, informační, poradenské a konzultační služby vztahující se k výše uvedeným službám, vědecké a technologické služby a související výzkum a projektování, analytické a výzkumné služby v průmyslu, navrhování a vývoj počítačového hardwaru.

(591) Barevná

(730) **INTERNATIONAL ASSOCIATION OF ATHLETICS FEDERATIONS**, 6-8, Quai Antoine 1er, Principauté de Monaco MC-98000 MONACO, MC

(740) Rott, Růžička & Guttman Patentové, známkové a advokátní kanceláře, JUDr. Vladimír Rott, Vinohradská 37/938, Praha 2, 12000

(210) **O-534975**

(220) 01.11.2016

(320) 01.11.2016

(511) 9, 16, 35, 36, 38, 41, 42

(540) **ČSOB Pojišťovna - GENERATION IN**

(510) (9) multifunkční magnetické a čipové karty včetně karet bezkontaktních pro oblast pojišťovacích, leasingových, peněžních a finančních služeb i pro obchodní síť, elektronické peněženky, magnetické karty a karty s pamětí nebo s mikroprocesorem, platební karty, veškerá paměťová média spadající do této třídy, sloužící k šíření edice uživatelských i odborných informací, počítačové programy, nosiče digitálních podpisů k identifikaci

odesílatele, elektronické reklamní, inzertní, propagační, uživatelské a instruktážní materiály i tiskoviny zařazené v této třídě, tiskoviny všeho druhu a ostatní polygrafické výrobky v elektronické podobě a na nosičích, servery na web hosting; (16) cenné papíry (tiskoviny), papír a papírnické výrobky spadající do této třídy, tiskoviny a veškeré polygrafické výrobky, billboardy (z papíru), veškeré propagační, reklamní, inzertní, informační a instruktážní materiály spadající do této třídy, veškeré polygrafické výrobky, gratulace, upomínkové předměty nezařazené do jiných tříd, obaly a výrobky z plastů spadající do této třídy, všechny výše uvedené výrobky užívané v oblasti pojišťovnictví, zábranných, zajišťovacích a finančních služeb; (35) řízení lidských zdrojů a služby v oblasti nábory odborníků, testování osobnosti pro náborové činnosti, televizní a rozhlasová reklama, merchandising, činnost organizačně-ekonomických poradců, profesionální obchodní průzkum týkající se hodnocení dynamiky a platební schopnosti podnikatelských subjektů, administrativní služby, automatizované zpracování dat a komerčních informací, marketing, propagační, reklamní a inzertní služby prostřednictvím jakéhokoliv média - prostřednictvím telefonní, datové nebo informační sítě a jejich distribuce, venkovní reklama, služby komerční informační kanceláře a obchodní informační servis, spadající do této třídy, reklamní prezentace na výstavách a veletrzích, zprostředkovatelské služby v oblasti vydávání reklamních, inzertních a propagačních tiskovin a zajištění jejich distribuce; (36) služby v oblasti vytváření sítě pojišťovacích zprostředkovatelů, veškeré pojišťovací, zajišťovací a zábranné služby spolu se službami s nimi souvisejícími v rámci této třídy, finanční služby spolu s poskytnutím nadstandardních produktů v oblasti pojištění, peněžní služby poskytované elektronicky a prostřednictvím telefonu, pojištění zejména v oblasti životního a úrazového pojištění, pojištění škod na dopravních prostředcích, pojištění přepravovaných věcí, zavazadel a jiného majetku, pojištění škod na majetku způsobených požárem, výbuchem, všemi přírodními živly, pádem letadla i jinými způsoby, pojištění odpovědnosti za škodu vyplývající z vlastnictví nebo užití pozemního motorového dopravního prostředku včetně odpovědnosti dopravce, všeobecné pojištění za škodu i odpovědnosti za škody na životním prostředí a/nebo pojištění finančních ztrát, pojištění v oblasti finančních služeb osobám v nouzi během cestování nebo pobytu mimo místa trvalého bydliště, peněžní služby, přijímání finančních prostředků a jejich správa, finanční odhady a oceňování movitého i nemovitého majetku, vydávání platebních karet, poskytování finančních služeb kartami kreditními, magnetickými, čipovými, multifunkčními, elektronickými peněženkami nebo jinými kartami s inteligencí, finanční sponzorování, investování do cenných papírů, hypoteční financování a leasing, služby v oblasti finančních instrumentů spadající do této třídy, finanční analýzy, manažerské služby a makléřské služby v oblasti peněžnictví, pojištění a zajištění majetku, zprostředkovatelské služby v oblasti stavebního spoření, poskytování služeb v oblasti peněžnictví a pojištění na výstavách a veletrzích, pronájem bytových a nebytových prostor související s pojišťovací činností, funkce správce majetkových účastí v dceřinných i jiných společnostech, šetření pojistných událostí a likvidátorské služby, služby osobních finančních a pojišťovacích poradců, služby zprostředkovatelů pojištění, služby v oblasti podpory a rozvoje pojišťovnictví spadající do této třídy, konzultační služby včetně poskytování nepetržlitě on-line v oblasti financí, pojištění, stavebního spoření a úvěrování, poskytování služeb v oblasti pojištění a služeb s nimi souvisejících v rámci této třídy prostřednictvím elektronických médií; (38) služby přenosu, šíření a výměny informací prostřednictvím globálních telekomunikačních sítí a Internetu, služby šíření a výměny informací prostřednictvím počítačové sítě, služby počítačové komunikace, poskytování komunikačních služeb prostřednictvím elektronických médií a webových stránek spolu s přístupem k webovým stránkám, šíření obchodních nabídek prostřednictvím televizního a rozhlasového vysílání; (41) výchova a vzdělávání v celé oblasti pojištění, v zábranných, zajišťovacích a finančních službách, služby v oblasti vzdělávání pojišťovacích zprostředkovatelů, vydavatelská, nakladatelská činnost, elektronická ediční činnost a publikování (DTP); (42) tvorba a správa webových stránek, provozování webové stránky www.generationin.cz, služby v oblasti kódování a dekódování zabezpečovacích systémů (tvorba softwaru), počítačové programování, služby v oblasti vývoje a výzkumu nových finančních a pojišťovacích instrumentů (software).

(730) **ČSOB Pojišťovna, a. s., člen holdingu ČSOB**, Masarykovo náměstí 1458, Pardubice, 53218, CZ

(740) MIRA Patentová a známková kancelář, Blanka Fišerová, V Kapslovně 11, Praha 3, 13000

(210) **O-535236**
(220) 14.11.2016
(320) 14.11.2016
(511) 35, 41
(540)

JANÁČEK
— 2028 —
CONCERTS - OPERAS - FESTIVALS

(510) (35) propagační činnost, reklama, pomoc při řízení obchodní činnosti, obchodní administrativa, kancelářské práce, agentury umělecké (obchodní vedení), marketing, reklama, reklama (propagace), umělci (agentury); (41) výchova, vzdělávání, zábava, sportovní a kulturní aktivity, divadelní představení, divadla představení, hudební produkce, koncertní síně, sály, konference (organizování a vedení), kongresy (organizování a vedení), organizace a pořádání koncertů, organizování a vedení konferencí, organizování kulturních nebo vzdělávacích výstav, organizování představení (manažerské služby), organizování soutěží (vzdělávacích nebo zábavných), orchestry (služby poskytované), pořádání koncertů (organizace), předprodej vstupenek, představení (organizování), psaní textů (jiných než reklamních), texty (zveřejňování) - kromě reklamních, vstupenky (předprodej), vydávání textů, s výjimkou reklamních nebo náborových, výstavy (organizování kulturních nebo vzdělávacích), vzdělávání, zábava (služby), živé představení, živé vystoupení (organizování).

(591) Barevná
(730) **Janáčkův máj, o.p.s.**, 28. října 2556/124, Ostrava, 70200, CZ

(210) **O-535237**
(220) 14.11.2016
(320) 14.11.2016
(511) 35, 41
(540)

JANÁČEK
— 2018 —
CONCERTS - OPERAS - FESTIVALS

(510) (35) propagační činnost, reklama, pomoc při řízení obchodní činnosti, obchodní administrativa, kancelářské práce, agentury umělecké (obchodní vedení), marketing, reklama, reklama (propagace), umělci (agentury); (41) výchova, vzdělávání, zábava, sportovní a kulturní aktivity, divadelní představení, divadla představení, hudební produkce, koncertní síně, sály, konference (organizování a vedení), kongresy (organizování a vedení), organizace a pořádání koncertů, organizování a vedení konferencí, organizování kulturních nebo vzdělávacích výstav, organizování představení (manažerské služby), organizování soutěží (vzdělávacích nebo zábavných), orchestry (služby poskytované), pořádání koncertů (organizace), předprodej vstupenek, představení (organizování), psaní textů (jiných než reklamních), texty (zveřejňování) - kromě reklamních, vstupenky (předprodej), vydávání textů, s výjimkou reklamních nebo náborových, výstavy (organizování kulturních nebo vzdělávacích), vzdělávání, zábava (služby), živé představení, živé vystoupení (organizování).

(591) Barevná
(730) **Janáčkův máj, o.p.s.**, 28. října 2556/124, Ostrava, 70200, CZ

(210) **O-535436**
(220) 23.11.2016
(320) 23.11.2016
(511) 9, 35, 38, 41
(540)

Nova Gold

(510) (9) aparáty a přístroje vědecké, geodetické, fotografické, filmové, optické, přístroje pro vážení, měření, signalizaci, kontrolu, záchranu a přístroje učební, aparáty pro záznam, uchování, převod, přenos nebo reprodukci zvuku nebo obrazu, přístroje a nástroje pro vedení, přepínání, přeměnu, akumulaci, regulaci nebo řízení elektrického proudu, hasicí přístroje, telefony, telefonní záznamníky, faxy, ústředny, zařízení v oblasti informačních technologií a audiovizuální zařízení, přístroje pro vyučování a simulátory, databáze (elektronické), přístroje na uchování dat, zařízení a příslušenství na zpracování dat (elektrická a mechanická), prvky a součásti počítačů, kalkulačky, počítače a počítačový hardware, počítačová periferní zařízení, magnetické nebo optické superty zvukových nebo zvukově obrazových záznamů, zapisovací pokladny, kalkulační stroje, přístroje pro zpracování informací a počítače včetně jejich jednotlivých součástí a náhradních dílů ze třídy 9, baterie a články elektrické, elektrické akumulátory, počítačové hry s výstupem na pc nebo na tv, hrací skříně uváděné v činnost vhození mince, reklamní světelné přístroje, nosiče záznamů nahrané i nenahrané, obsah médií, elektronické knihy i ke stažení, elektronické publikace i ke stažení, filmy i ke stažení, hudební nahrávky i ke stažení, hudební video nahrávky i ke stažení, kinematografické filmy i ke stažení, interaktivní dvd, multimediální záznamy, nahraná videa, nahrané filmy, podcasty, videozáznamy, video filmy, videokazety nahrané i nenahrané, audiokazety nahrané i nenahrané, audiovizuální programy, audioprogramy, audiovizuální díla na nosičích, audiovizuální díla v digitální podobě, filmy, hudební díla na nosičích nebo v elektronické podobě nebo ke stažení, cd disky, dvd disky, mp3 přehrávače, usb flash disky, blue-ray disky, elektronické publikace (stažitelné), magnetické karty, kódované karty, obaly na cd disky nebo dvd disky nebo na nosiče záznamů, nahraný obsah (počítačové programy, data a informace), programové vybavení pro počítače, software pro počítačové hry, software, hardware výpočetní techniky nebo komunikační nebo informační techniky, interaktivní software, internativní databáze, elektronické databáze a databázové produkty, informace a data a databáze a záznamy v elektronické podobě, elektronické nebo datové nebo informační nebo komunikační nebo výpočetní sítě včetně jednotlivých součástí a náhradních dílů obsažených ve třídě 9, multimediální aplikace, elektronické multimediální nebo elektronické informační katalogy, počítačový software pro nahrávání, stahování a zpracování obrázků a obrazových dat, software pro tvorbu a organizaci fotografií a obrázků, software pro zacházení s fotografiemi a pro jejich editaci, software a hardware pro digitální zobrazování, software pro tvorbu fotografických alb, elektronické diáře, hologramy, mikročipové nebo magnetické karty (kódované), podložky pod počítačovou myš, magnety, kryty na mobilní telefony, pouzdra na mobilní telefony, divadelní kukátka, brýle pro 3d projekci, brýle sluneční, ochranné brýle, pouzdra na brýle, kontaktní čočky, části a příslušenství pro všechny výše uvedené výrobky; (35) poskytování prostoru, času a médií pro reklamu, poskytování a pronajímání reklamního prostoru na internetu, poskytování informatizovaných reklamních služeb, poskytování prostoru na webových stránkách k reklamě na výrobky a služby, poskytování reklamního prostoru, poskytování reklamního prostoru v periodických publikacích, novinách a časopisech, poskytování reklamního prostoru elektronickými prostředky a globálními informačními sítěmi, poskytování reklamního prostoru elektronickými prostředky a celosvětovými informačními sítěmi, pronájem míst/ploch pro reklamu, pronájem reklamních ploch a reklamního materiálu, pronájem reklamního času v komunikačních médiích, pronájem reklamního prostoru na internetu, pronájem reklamního prostoru na webových stránkách, zajišťování reklamního prostoru v novinách, šíření reklam a inzerce, konzultační a poradenské služby a pomoc v oblasti reklamní, marketingové a propagační činnosti, reklamní, inzertní a propagační činnost, marketing, reklamní, inzertní a propagační činnost prostřednictvím jakéhokoliv média, prostřednictvím telefonní sítě nebo datové sítě nebo informační sítě nebo elektronické sítě nebo komunikační sítě nebo počítačové sítě, služby vztahů s veřejností (public relations), služby předvádění výrobků a vystavování zboží, předváděcí akce a výstavy k obchodním nebo reklamním účelům, služby věrnosti, pobídkové a bonusových programů – vše ke komerčním, reklamním nebo propagačním účelům, komerční správa licencí na výrobky a služby třetích osob, obchodní informace a rady pro spotřebitele (spotřebitelská poradna), objednávání pro třetí strany, počítačové objednávání zboží, předplatné na

balíček informačních médií, předplatné na televizní kanál, pronájem prodejních automatů, shromažďování licitačních nabídek, služby v oblasti srovnávání cen, zajišťování předplacení telematických, telefonních nebo počítačových služeb (internet), zařízení kolektivních koupí, zprostředkování dohod týkajících se prodeje a nákupu zboží, zprostředkování obchodů pro třetí strany, cenové analýzy, marketingové analýzy, marketingové studie, marketingový průzkum, informační kanceláře (komerční), obchodní informace vedené počítačem, obchodní informace (poskytování), obchodní informační služby, průzkum trhu, sběr a systemizace dat z obchodní a podnikatelské činnosti, šíření obchodních informací, šetření vztahující se k obchodu, šíření údajů vztahujících se k obchodním aktivitám, služby benchmarkingu, služby v oblasti analýzy cen, služby týkající se průzkumu trhu, srovnávací služby, poskytování informací komerčního nebo reklamního charakteru, multimediálních informací komerčního charakteru, činnost reklamní agentury, činnost ekonomických a/nebo organizačních poradců, zprostředkování v obchodních vztazích, merchandising, franchising, pomoc při využívání a řízení obchodního podniku, personální agentura, personální poradenství, automatizované zpracování dat, pomoc při provozování obchodů a obchodních činností průmyslového nebo obchodního podniku, služby, které zahrnují záznam, přepis, vypracování, kompilaci přenášeni nebo systematickosti písemných či datových či elektronických sdělení a záznamů jakož i využívání nebo kompilaci matematických a statistických údajů, organizační zabezpečování televizního vysílání v rámci této třídy, podporování a intenzifikace obchodních služeb založené na zvýhodňování klíčových spolupracovníků a klientů (obchodní služby), věrnostní a bonusové systémy (obchodní služby) zejména poskytování slev a odměn, poskytování přednostních a nadstandardních služeb, výstavy komerční nebo reklamní nebo propagační, předvádění zboží prostřednictvím internetu nebo katalogu nebo výstav za účelem reklamy a/nebo prodeje, přeskupování a shromažďování (kromě dopravy) různých výrobků pro třetí osoby za účelem umožnit spotřebiteli pohodlně vybrat a prohlížet a kupovat (kromě přepravy) prostřednictvím katalogu a/nebo internetu a/nebo zásilkového prodeje, zásilkový prodej zboží v rámci této třídy, maloobchodní prodej nahrávaných nosičů záznamů, audiovizuálních děl, hudebních děl, knih, tiskovin, oděvů, módních doplňků, klíčenek, hudebních nástrojů, psacích potřeb, kancelářských potřeb, učebních pomůcek, nádobí a nádob pro domácnost nebo kuchyň, sklenic, hrnků, výrobků a surovin pro vaření, potraviny, pokrmy, nápoje, prostírání, ubrusů, ubrousků, zástěr, výrobků souvisejících s vařením pokrmů, kuchařských receptů, reklamních a propagačních předmětů, doplňků stravy; (38) televizní vysílání, rozhlasové vysílání, digitální vysílání, satelitní vysílání, televizní vysílání programů, televizní vysílání zábavných, vzdělávacích, výchovných, soutěžních, diskusních a informačních pořadů, streaming audio a video materiálů na internetu, služby v oblasti vysílání dat, vysílání televize přes internet, diskusní fóra (poskytování internetových diskusních fór), podcasting, televizní komunikační služby, televizní vysílání pro mobilní telefony, vysílání kabelové televize, video vysílání, zpoplatněné televizní vysílání, počítačová komunikace a přístup k internetu, komunikační služby pro přístup k databázi, poskytování blogovacích služeb, poskytování elektronického video spojení, poskytování elektronického zvukového spojení, poskytování přístupu a pronájem přístupového času k počítačovým databázím, poskytování přístupu k datům nebo dokumentům uloženým elektronicky v centrálních souborech za účelem dálkových konzultací, poskytování přístupu k databázím na internetu, poskytování přístupu k databázím, poskytování přístupu k digitálním hudebním webovým stránkám na internetu, poskytování přístupu k elektronickým stránkám, poskytování přístupu ke stránkám na elektronické informační síti, poskytování přístupu uživatelů k počítačovým programům v datových sítích, pronájem času přístupu do databází, pronájem přístupového času k webovým stránkám (isp), služby telekomunikačních bran, služby týkající se přeposílání webových stránek, zajišťování přístupu k počítačovým databázím, telekomunikace, služby umožňující komunikaci jedné osoby z druhou, telematika, šíření, výměna nebo získávání zpráv a informací, šíření elektronických časopisů, informací, elektronických periodik, knih v elektronické podobě, audio nebo audiovizuálních děl prostřednictvím informační nebo datové nebo elektronické nebo komunikační nebo telekomunikační nebo počítačové sítě, zejména internetu, pomocí satelitů a jinými sítěmi, informační služby na internetu související s televizním vysíláním, služby na internetu související s televizním vysíláním, poskytování on-line platformy pro nahrávání, uchovávání, přenos a aktualizaci dat, obrázků, fotografií, 3d aplikací, zprostředkovatelská činnost v oblasti informačního servisu, komunikace a přenos dat prostřednictvím veřejné nebo neveřejné telekomunikační sítě, komunikace, poradenská činnost v oblasti sdělovacích prostředků,

telekomunikací, informační služby v oblasti telekomunikací, informační kancelář, poskytování informačních služeb prostřednictvím počítačů - v rámci této třídy, pronájem komunikačních míst, telekomunikační služby umožňující on-line v sítích dálkově objednávání a dodávání výrobků, na kterých jsou nanesena obrazová data objednatel; (41) nakladatelství a vydavatelství, ediční činnost, publikační činnost, nahrávání nosičů zvukových nebo obrazově zvukových, půjčování nahrávaných zvukových a zvukově obrazových záznamů, digitální video, audio a multimediální zábavní vydavatelství, elektronické publikování, hudební vydavatelství, poskytování on-line publikací, reportážské služby, vydávání a publikování knih, časopisů, vydávání hudebních děl, vydávání knih, časopisů, vydávání elektronických publikací, psaní scénářů, tvorba a šíření audiovizuálních děl, zpravodajství, publicistika, televizní zpravodajství, rozhlasové zpravodajství, obrazové zpravodajství, tv produkce, filmová produkce, tvorba programů, tvorba a výroba televizních a audiovizuálních programů, agenturní činnost v oblasti kultury, modelingová agentura, zprostředkování v oblasti kultury, výchovy, zábavy a sportu, výchovná, vzdělávací, soutěžní a zábavní činnost, zábavní nebo kulturní nebo vzdělávací představení, organizace společenských a kulturních akcí, organizace, provozování a provádění her a soutěží i veřejných, provozování divadla, provozování kina, výstavní činnost v oblasti kultury nebo zábavy nebo výchovy nebo vzdělávání, digitální zpracování obrazu (služby -), elektronické publikování (dtp), nahrávací studia (služby -), poskytování on-line elektronických publikací a děl [bez možnosti stažení], poskytování on-line audiovizuálních děl bez možnosti stažení, poskytování on-line elektronických publikací, vydávání elektronických knih a on-line časopisů, poskytování publikací z celosvětové počítačové sítě nebo internetu s možností prohledávání, pronájem kinematografických filmů, rozhlasové a televizní programy (výroba -), psaní a zveřejňování textů kromě reklamních, vydávání textů, s výjimkou reklamních nebo náborových, výroba divadelních a/nebo jiných představení, organizování kulturních nebo vzdělávacích výstav, poskytování služeb výchovných, vzdělávacích, soutěžních, kulturních a zábavních prostřednictvím internetu a jiných sítí, provozování tělovýchovných zařízení, pronájem a půjčování sportovních potřeb s výjimkou dopravních prostředků, půjčování knih, tiskovin, pronájem a půjčování audiopřístrojů, videopřístrojů, videorekordérů, videokamer, fotoaparátů, promítaček, rozhlasových a televizních přijímačů, filmů, kulturních a vzdělávacích potřeb a přístrojů, půjčování a pronájem obrazů, dekorací, pronájem stadionů, tenisových dvorců, pronájem a půjčování potápěčské výstroje, pronájem a půjčování sportovního nářadí s výjimkou dopravních prostředků, provozování a/nebo pronájem fitness centra.

(730) **TV Nova s.r.o.**, Kříženeckého nám. 1078/5, Praha 5, 15200, CZ

(740) Dana Lukajová, patentový zástupce, Voršílská 10, Praha 1, 11000

(210) **O-535437**

(220) 23.11.2016

(320) 23.11.2016

(511) 9, 35, 38, 41

(540)

Nova Classic

(510) (9) aparáty a přístroje vědecké, geodetické, fotografické, filmové, optické, přístroje pro vážení, měření, signalizaci, kontrolu, záchranu a přístroje učební, aparáty pro záznam, uchování, převod, přenos nebo reprodukci zvuku nebo obrazu, přístroje a nástroje pro vedení, přepínání, přeměnu, akumulaci, regulaci nebo řízení elektrického proudu, hasiči přístroje, telefony, telefonní záznamníky, faxy, ústředny, zařízení v oblasti informačních technologií a audiovizuální zařízení, přístroje pro vyučování a simulátory, databáze (elektronické), přístroje na uchování dat, zařízení a příslušenství na zpracování dat (elektrická a mechanická), prvky a součásti počítačů, kalkulačky, počítače a počítačový hardware, počítačová periferní zařízení, magnetické nebo optické supporty zvukových nebo zvukově obrazových záznamů, zapisovací pokladny, kalkulační stroje, přístroje pro zpracování informací a počítače včetně jejich jednotlivých součástí a náhradních dílů ze třídy 9, baterie a články elektrické, elektrické akumulátory, počítačové hry s výstupem na PC nebo na TV, hrací skříně uváděné v činnost vhozením mince, reklamní světelné přístroje, nosiče záznamů nahrané i nenahrané, obsah médií, elektronické knihy i ke stažení, elektronické publikace i ke stažení, filmy i ke stažení, hudební nahrávky i ke stažení, hudební video nahrávky i ke stažení, kinematografické filmy i ke stažení, interaktivní DVD, multimediální záznamy, nahráná videa, nahrané filmy, podcasty, videozáznamy, video filmy, videokazety nahrané i nenahrané, audiokazety nahrané i nenahrané, audiovizuální programy, audioprogramy, audiovizuální díla na nosičích, audiovizuální díla v digitální podobě, filmy, hudební díla na nosičích nebo

v elektronické podobě nebo ke stažení, CD disky, DVD disky, MP3 přehrávače, USB flash disky, blue-ray disky, elektronické publikace (stažitelné), magnetické karty, kódované karty, obaly na CD disky nebo DVD disky nebo na nosiče záznamů, nahraný obsah (počítačové programy, data a informace), programové vybavení pro počítače, software pro počítačové hry, software, hardware výpočetní techniky nebo komunikační nebo informační techniky, interaktivní software, interaktivní databáze, elektronické databáze a databázové produkty, informace a data a databáze a záznamy v elektronické podobě, elektronické nebo datové nebo informační nebo komunikační nebo výpočetní sítě včetně jednotlivých součástí a náhradních dílů obsažených ve třídě 9, multimediální aplikace, elektronické multimediální nebo elektronické informační katalogy, počítačový software pro nahrávání, stahování a zpracování obrázků a obrazových dat, software pro tvorbu a organizaci fotografií a obrázků, software pro zacházení s fotografiemi a pro jejich editaci, software a hardware pro digitální zobrazování, software pro tvorbu fotografických alb, elektronické diáře, hologramy, mikročipové nebo magnetické karty (kódované), podložky pod počítačovou myš, magnety, kryty na mobilní telefony, pouzdra na mobilní telefony, divadelní kukátka, brýle pro 3D projekci, brýle sluneční, ochranné brýle, pouzdra na brýle, kontaktní čočky, části a příslušenství pro všechny výše uvedené výrobky; (35) poskytování prostoru, času a médií pro reklamu, poskytování a pronajímání reklamního prostoru na Internetu, poskytování informatizovaných reklamních služeb, poskytování prostoru na webových stránkách k reklamě na výrobky a služby, poskytování reklamního prostoru, poskytování reklamního prostoru v periodických publikacích, novinách a časopisech, poskytování reklamního prostoru elektronickými prostředky a globálními informačními sítěmi, poskytování reklamního prostoru elektronickými prostředky a celosvětovými informačními sítěmi, pronájem míst/ploch pro reklamu, pronájem reklamních ploch a reklamního materiálu, pronájem reklamního času v komunikačních médiích, pronájem reklamního prostoru na Internetu, pronájem reklamního prostoru na webových stránkách, zajišťování reklamního prostoru v novinách, šíření reklam a inzerce, konzultační a poradenské služby a pomoc v oblasti reklamní, marketingové a propagační činnosti, reklamní, inzertní a propagační činnost, marketing, reklamní, inzertní a propagační činnost prostřednictvím jakéhokoliv média, prostřednictvím telefonní sítě nebo datové sítě nebo informační sítě nebo elektronické sítě nebo komunikační sítě nebo počítačové sítě, služby vztahů s veřejností (public relations), služby předvádění výrobků a vystavování zboží, předváděcí akce a výstavy k obchodním nebo reklamním účelům, služby věrnostní, pobídkové a bonusových programů - vše ke komerčním, reklamním nebo propagačním účelům, komerční správa licencí na výrobky a služby třetích osob, obchodní informace a rady pro spotřebitele (spotřebitelská poradna), objednávání pro třetí strany, počítačové objednávání zboží, předplatné na balíček informačních médií, předplatné na televizní kanál, pronájem prodejních automatů, shromažďování licitačních nabídek, služby v oblasti srovnávání cen, zajišťování předplacení telematických, telefonních nebo počítačových služeb (Internet), zařízení kolektivních koupí, zprostředkování dohod týkajících se prodeje a nákupu zboží, zprostředkování obchodů pro třetí strany, cenové analýzy, marketingové analýzy, marketingové studie, marketingový průzkum, informační kanceláře (komerční), obchodní informace vedené počítačem, obchodní informace (poskytování), obchodní informační služby, průzkum trhu, sběr a systemizace dat z obchodní a podnikatelské činnosti, šíření obchodních informací, šetření vztahující se k obchodu, šíření údajů vztahujících se k obchodním aktivitám, služby benchmarkingu, služby v oblasti analýzy cen, služby týkající se průzkumu trhu, srovnávací služby, poskytování informací komerčního nebo reklamního charakteru, multimediálních informací komerčního charakteru, činnost reklamní agentury, činnost ekonomických a/nebo organizačních poradců, zprostředkování v obchodních vztazích, merchandising, franchising, pomoc při využívání a řízení obchodního podniku, personální agentura, personální poradenství, automatizované zpracování dat, pomoc při provozování obchodů a obchodních činností průmyslového nebo obchodního podniku, služby, které zahrnují záznam, přepis, vypracování, kompilaci, přenášeni nebo systematickosti písemných či datových či elektronických sdělení a záznamů, jakož i využívání nebo kompilaci matematických a statistických údajů, organizační zabezpečování televizního vysílání v rámci této třídy, podporování a intenzifikace obchodních služeb založené na zvýhodňování klíčových spolupracovníků a klientů (obchodní služby), věrnostní a bonusové systémy (obchodní služby) zejména poskytování slev a odměn, poskytování přednostních a nadstandardních služeb, výstavy komerční nebo reklamní nebo propagační, předvádění zboží prostřednictvím Internetu nebo katalogu nebo výstav za účelem reklamy a/nebo prodeje, přeskupování a shromažďování (kromě dopravy) různých výrobků pro

třetí osoby za účelem umožnit spotřebiteli pohodlně vybrat a prohlížet a kupovat (kromě přepravy) prostřednictvím katalogu a/nebo Internetu a/nebo zásilkového prodeje, zásilkový prodej zboží v rámci této třídy, maloobchodní prodej nahraných nosičů záznamů, audiovizuálních děl, hudebních děl, knih, tiskovin, oděvů, módních doplňků, klíčenek, hudebních nástrojů, psacích potřeb, kancelářských předmětů, učebních pomůcek, nádobí a nádob pro domácnost nebo kuchyň, sklenic, hrnků, výrobků a surovin pro vaření, potravin, pokrmů, nápojů, prostírání, ubrusů, ubrusků, zástěr, výrobků souvisejících s vařením pokrmů, kuchařských receptů, reklamních a propagačních předmětů, doplňků stravy; (38) televizní vysílání, rozhlasové vysílání, digitální vysílání, satelitní vysílání, televizní vysílání programů, televizní vysílání zábavných, vzdělávacích, výchovných, soutěžních, diskusních a informačních pořadů, streaming audio a video materiálů na Internetu, služby v oblasti vysílání dat, vysílání televize přes Internet, diskusní fóra (poskytování internetových diskusních fór), podcasting, televizní komunikační služby, televizní vysílání pro mobilní telefony, vysílání kabelové televize, video vysílání, zpoplatněné televizní vysílání, počítačová komunikace a přístup k Internetu, komunikační služby pro přístup k databázi, poskytování blogovacích služeb, poskytování elektronického video spojení, poskytování elektronického zvukového spojení, poskytování přístupu a pronájem přístupového času k počítačovým databázím, poskytování přístupu k datům nebo dokumentům uloženým elektronicky v centrálních souborech za účelem dálkových konzultací, poskytování přístupu k databázím na Internetu, poskytování přístupu k databázím, poskytování přístupu k digitálním hudebním webovým stránkám na Internetu, poskytování přístupu k elektronickým stránkám, poskytování přístupu ke stránkám na elektronické informační síti, poskytování přístupu uživatelů k počítačovým programům v datových sítích, pronájem času přístupu do databázi, pronájem přístupového času k webovým stránkám (ISP), služby telekomunikačních bran, služby týkající se přeposílání webových stránek, zajišťování přístupu k počítačovým databázím, telekomunikace, služby umožňující komunikaci jedné osoby s druhou, telematika, šíření, výměna nebo získávání zpráv a informací, šíření elektronických časopisů, informací, elektronických periodik, knih v elektronické podobě, audio nebo audiovizuálních děl prostřednictvím informační nebo datové nebo elektronické nebo komunikační nebo telekomunikační nebo počítačové sítě, zejména Internetu, pomocí satelitů a jinými sítěmi, informační služby na Internetu související s televizním vysíláním, služby na Internetu související s televizním vysíláním, poskytování on-line platformy pro nahrávání, uchovávání, přenos a aktualizaci dat, obrázků, fotografií, 3D aplikací, zprostředkovatelská činnost v oblasti informačního servisu, komunikace a přenos dat prostřednictvím veřejné nebo neveřejné telekomunikační sítě, komunikace, poradenská činnost v oblasti sdělovacích prostředků, telekomunikací, informační služby v oblasti telekomunikací, informační kancelář, poskytování informačních služeb prostřednictvím počítačů - v rámci této třídy, pronájem komunikačních míst, telekomunikační služby umožňující on-line v sítích dálkové objednávání a dodávání výrobků, na kterých jsou nanesena obrazová data objednatel; (41) nakladatelství a vydavatelství, ediční činnost, publikační činnost, nahrávání nosičů zvukových nebo obrazově zvukových, půjčování nahraných zvukových a zvukově obrazových záznamů, digitální video, audio a multimediální zábavní vydavatelské služby, elektronické publikování, hudební vydavatelství, poskytování on-line publikací, reportérské služby, vydávání a publikování knih, časopisů, vydávání hudebních děl, vydávání knih, časopisů, vydávání elektronických publikací, psaní scénářů, tvorba a šíření audiovizuálních děl, zpravodajství, publicistika, televizní zpravodajství, rozhlasové zpravodajství, obrazové zpravodajství, TV produkce, filmová produkce, tvorba programů, tvorba a výroba televizních a audiovizuálních programů, agenturní činnost v oblasti kultury, modelingová agentura, zprostředkování v oblasti kultury, výchovy, zábavy a sportu, výchovná, vzdělávací, soutěžní a zábavní činnost, zábavní nebo kulturní nebo vzdělávací představení, organizace společenských a kulturních akcí, organizace, provozování a provedení her a soutěží i veřejných, provozování divadla, provozování kina, výstavní činnost v oblasti kultury nebo zábavy nebo výchovy nebo vzdělávání, digitální zpracování obrazu (služby -), elektronické publikování (DTP), nahrávací studia (služby -), poskytování on-line elektronických publikací a děl (bez možnosti stažení), poskytování on-line audiovizuálních děl bez možnosti stažení, poskytování on-line elektronických publikací, vydávání elektronických knih a on-line časopisů, poskytování publikací z celosvětové počítačové sítě nebo Internetu s možností prohlédávání, pronájem kinematografických filmů, rozhlasové a televizní programy (výroba -), psaní a zveřejňování textů kromě reklamních, vydávání textů, s výjimkou reklamních nebo náborových, výroba divadelních a/nebo jiných představení, organizování

kulturních nebo vzdělávacích výstav, poskytování služeb výchovných, vzdělávacích, soutěžních, kulturních a zábavních prostřednictvím Internetu a jiných sítí, provozování tělovýchovných zařízení, pronájem a půjčování sportovních potřeb s výjimkou dopravních prostředků, půjčování knih, tiskovin, pronájem a půjčování audiopřístrojů, videopřístrojů, videorekordérů, videokamer, fotoaparátů, promítaček, rozhlasových a televizních přijímačů, filmů, kulturních a vzdělávacích potřeb a přístrojů, půjčování a pronájem obrazů, dekorací, pronájem stadiónů, tenisových dvorců, pronájem a půjčování potápěčské výstroje, pronájem a půjčování sportovního nářadí s výjimkou dopravních prostředků, provozování a/nebo pronájem fitness centra.

(730) **TV Nova s.r.o.**, Kříženeckého nám. 1078/5, Praha 5, 15200, CZ

(740) Dana Lukajová, patentový zástupce, Voršilská 10, Praha 1, 11000

(210) **O-535475**

(220) 25.11.2016

(320) 25.11.2016

(511) 5, 16, 20, 25, 41, 44

(540)



(510) (5) výživové doplňky obsahující převážně hořčík, vápník, železo nebo zinek; (16) tiskoviny všeho druhu, papírové obaly na jídlo, papírové nebo plastové sáčky a tašky na balení, kalendáře, fotografie, receptury a manuály na papírovém nosiči, tužky a pera (psací potřeby), razítka; (20) plastové obaly a nádoby na jídlo; (25) oděvy, obuv, pokrývky hlavy, sportovní trička, čelenky, veškeré sportovní soupravy (oděvy) pro fitness cvičení a wellness; (41) instruktáž ke cvičení, školení o skupinovém cvičení, fitness cvičení, zdravotní a kondiční cvičení, dohled nad tělesným cvičením, vedení hodin v oblasti cvičení, kurzy zdravé výživy (organizace), organizace vzdělávacích služeb vztahující se k dietám, instruktážní kurzy a služby vztahující se k hubnutí, instruktážní kurzy a služby vztahující se ke stravování, instruktážní služby týkající se zdraví, kurzy sebeuvědomění (edukace), veškeré výukové kurzy vztahující se ke zdraví, instruktážní kurzy vztahující se k fyzické kondici a sportovním aktivitám, odborné vzdělávání v oblasti stravování, zdraví a wellness, kurzy a edukace prostřednictvím Internetu; (44) služby posuzování zdravotního stavu osob, zdravotní analýza stravování, poradenství v oblasti stravování a výživy, návrhy v oblasti stravování, adresné přípravy jídelníčků se zřetelem k jejich specifické skladbě (zastoupení potřebných látek) a kalorickým hodnotám, kurzy zdravé výživy, komplexní diagnostika a analýza lidského těla, lékařská analýza pro diagnostikování a léčbu osob, dohled v oblasti snižování tělesné hmotnosti, poskytování informací v oblasti výživy týkající se stravy a nápojů, konzultace vztahující se ke stravování, poradenské a konzultační služby v oblasti zdravotní péče (lékařské), komplex poradenství vztahující se k dietám, služby a programy v oblasti snižování hmotnosti včetně takto cílených tematických pobytů.

(730) **4 your life s.r.o.**, Přemyslova 1607, Roudnice nad Labem, 41301, CZ

(740) Mgr. Tereza Manhartová, Purkyňova 74/2, Praha 1, 11000

(210) **O-536129**

(220) 20.12.2016

(320) 20.12.2016

(511) 16, 25, 28, 35, 38, 40, 41, 42

(540)

BBebook

(510) (16) papír a obaly z papíru, lepenka a kartonážní výrobky spadající do této třídy, časopisy, tiskoviny, periodika, knihy, knihařské výrobky, fotografie, pohlednice, prospekty, plakáty, dopisnice, inzertní katalogy, vizitky, dopisní papíry, kalendáře, diáře, obrazy, brožury, obtisky, pexesa, puzzle, knižní záložky, leporela, papírové skládačky, obalový materiál z plastických hmot a papíru, tiskařské typy a štočky, knihařské výrobky, potřeby pro výtvarníky, učební a školní potřeby a pomůcky s výjimkou

přístrojů, předměty pro kreativní a výtvarnou činnost, pomůcky a nářadí pro výtvarnictví, reklamní, umělecké, dárkové, ozdobné a upomínkové předměty z papíru, lepenky a kartonu, grafické listy, grafické plakáty; (25) obuv, oděvy, reklamní, umělecké, dárkové a upomínkové předměty ve formě oděvu včetně pokrývek hlavy; (28) hry, hračky, stolní společenské hry, deskové hry; (35) propagace, reklama, internetový obchod s výrobky jako umělecké předměty, dárkové a upomínkové předměty, knihy, plakáty, fotografie, pohlednice, prospekty, dopisnice, inzertní katalogy, vizitky, dopisní papíry, kalendáře, diáře, obrazy, brožury, obtisky pexesa, puzzle, knižní záložky, leporela, papírové skládačky, obalový materiál z plastických hmot a papíru, tiskařské typy a štočky, knihařské výrobky, potřeby pro výtvarníky, učební a školní potřeby a pomůcky s výjimkou přístrojů, předměty pro kreativní a výtvarnou činnost, pomůcky a nářadí pro výtvarnictví, reklamní, umělecké, dárkové, ozdobné a upomínkové předměty, grafické listy, grafický plakát, obrazy, pořádání komerčních výstav a veletrhů, marketing, průzkum a analýza trhu, zprostředkování obchodních záležitostí, poradenství v otázkách organizování obchodní činnosti, tvorba reklamy, podpora prodeje reklamou, reklamní služby s využitím internetu, poradenství v oblasti reklamy, šíření reklamy a inzerce přes internet, design reklamních předmětů; (38) internetová komunikace, elektronická pošta, šíření informací přes internet, provoz internetové fotogalerie, přenos dat na internetu spadající do této třídy (ekniha, časopis, e-pohlednice); (40) potisk oděvů, textilu, skla, porcelánu a kovu, reklamní, umělecké, dárkové a upomínkové předměty (zakázková výroba), tiskařské služby, potisk textilu; (41) organizování a zprostředkování společenských, sportovních, zábavných, soutěžních a vzdělávacích akcí (kurzy, školení, semináře, prezentace), organizování výstav, přehlídek, trhů a veletrhů nekomerčního charakteru, vydavatelská a nakladatelská činnost, vydávání a publikování dat na internetu spadající do této třídy (ekniha, časopis, e-pohlednice), poskytování poradenství přes internet v oblasti malířství, ilustrací a podobných uměleckých činností; (42) provoz internetového zpravodajského serveru, tvorba průmyslového a grafického designu, tvorba e-knih a e-pohlednic, ilustrace knih a časopisů, tvorba výtvarných děl, grafických listů, grafických plakátů, obrazů, umělecké, dárkové a upomínkové předměty (design).

(730) **Buchalová Barbora**, Školská 693/28, Praha 1, Nové Město, 43004, CZ

(740) Ing. Zdeněk Kučera, Dlouhá 207 (P.O.Box 92), Slušovice, 76315

(210) **O-536278**

(220) 27.12.2016

(320) 27.12.2016

(511) 9, 16, 38, 41, 42

(540)

Modré z nebe

(510) (9) hardware a software pro informační technologie a audiovizuální zařízení, zařízení a příslušenství na zpracování dat, platební terminály pro zprostředkování on-line plateb, software, loterní a herní terminály, loterní video terminály, elektronická zařízení pro hraní loterií a her, video herní terminály, počítačové terminály a hardware používaný při provozu loterních a herních systémů, software pro počítačové hry, elektronické hrací karty (elektronické stírací losy); (16) papír, lepenka, reklamní, propagační a užitkové výrobky z papíru určené pro propagaci, periodické i neperiodické publikace, tištěné informační, reklamní a propagační materiály v rámci této třídy určené pro propagaci, tiskárenské výrobky a kartonážní výrobky, a to krabice, data a databáze na papírových nosičích, psací potřeby, kalendáře, diáře, školní potřeby, losy, sázenky, sázkové tikety, vstupenky; (38) telekomunikační služby, mobilní telekomunikační služby, provozování mobilní telekomunikační sítě pro bezdrátový přenos hlasu a dat, služby mobilního připojení k síti Internet včetně vysokorychlostního připojení a přenosu hlasové služby přes internetový protokol, peer-to-peer komunikace, služby instant messaging, osobní komunikační služby, pager služby, služby elektronické pošty, sledování mobilních telefonů pomocí satelitních signálů a zjišťování polohy mobilních telefonů pomocí satelitních signálů, radio-paging, poskytování bezdrátového aplikačního protokolu (WAP), včetně služeb využívajících zabezpečeného komunikačního kanálu, hlasová pošta, provádění videokonferencí, video-telefonní služby, služby zprostředkování přístupu ke všem druhům datových a informačních sítí a Internetu, služby textových a multimediálních zpráv, vytváření a poskytování telekomunikačních a komunikačních databází, služby umožňující spotřebitelům stahovat digitální obsah prostřednictvím sítě a serveru do osobní databáze, provozování on-line komunikačních fór, přenos sportovních utkání; (41) organizování a pořádání loterií, provozování loterií, heren, rulet a kasin, organizování provozu a organizování pořádání sázkových her, výherních loterií, tombol, soutěží, vlastní provozování

sázkových her a loterií o peníze prostřednictvím internetu, včetně stíracích losů s možností výhry, provozování výherních i nevýherních hracích zařízení, služby vztahující se k hrám, sázení, hazardním hrám včetně hazardních her na dálku, loteriím, kasinům a ruletám v rámci této třídy, organizování sportovních sázek a číselných loterií, prodej losů a příjem sázek, pořádání a organizování kulturních, sportovních a společenských událostí, předprodej a prodej vstupenek, organizování a pořádání vzdělávacích akcí, provozování sportovních zařízení, provozování her on-line, zprostředkování loterií prostřednictvím e-losů; (42) geologické výzkumy, geologické průzkumy a geologické expertizy, průzkum ropných polí, analýzy chemické, analýzy těžby ropných polí, expertizy v oblasti hornické činnosti, inženýrské práce, projektování, zeměměřičství, tvorba a pronájem software, vyhledávání a průzkum ložisek nerostů, výzkum v oboru strojírenství, strojírenské návrhy a poradenství, projekční činnost ve výstavbě, činnosti projekční kanceláře, odborné poradenské a konzultační služby v oblasti energetiky, spotřeby zemního plynu a energetické účinnosti v budovách, geodzie, poradenství v oblasti ochrany životního prostředí, kontrola a testování ropných věží, vývoj a výzkum organických a anorganických materiálů termogelů, bioanalogických materiálů, výzkum a vývoj obvazového materiálu, náplastí, biologických kožních krytů, optických pomůcek, prostředků na korekci zraku, intraokulárních čoček, implantátů na bázi hydrogelu, gynekologických prostředků pro dilataci děložního čípku, kosmetických krémů a dalších medicínských a biomedicínských prostředků, shromažďování, analýza dat získaných v souvislosti s výrobou zdravotnických a biomedicínských prostředků, výzkum a vývoj biomedicínských prostředků, web hosting, datové služby, a to úschova, správa, zálohování dat v počítačových databázích, provozování datových skladů v počítačových databázích, navrhování a správa počítačových sítí, provozování úložiště velkého objemu dat a informací, pomoc při řízení tvorby a nákupu nových softwarových systémů, tvorba a pronájem software, počítačové programování, pronájem technických řešení pro informační a komunikační technologie (služby ICT specialistů) pronájem software a počítačů, provoz a správa informačních systémů a zajištění jejich kontinuálního rozvoje, poradenské a konzultační služby ICT specialistů zaměřené na provoz a optimalizaci informačních a komunikačních technologií, a na návrhy a implementaci řešení v oblasti manipulace s daty a informacemi, konzultace pro provozně organizační změny pro dosažení finanční i provozní efektivity firem, výzkum a vývoj technologií pro oblast živočišné výroby.

(730) SAZKA a.s., K Žižkovu 851, Praha 9, 19093, CZ

(740) Halaxová & Halaxová TETRAPAT, RNDr. Zdeňka Halaxová, Jinonická 80, Praha 5, 15800

(210) O-536418

(220) 06.02.2017

(320) 06.02.2017

(511) 7, 11, 35

(540)

ANELUX

(510) (7) mechanicky ovládané ruční nástroje a nářadí, ruční nástroje a nářadí (jiné než na ruční pohon), elektrické ruční nářadí, elektrické nářadí; (11) bezpečnostní LED lampy, bezpečnostní osvětlení, bezplatenné svíčky se světelnými diodami (LED), dekorativní osvětlení, diodová světla pro automobily, dobíjecí svítlny, doplňky osvětlení, důlní lampy (báňské), elektrická osvětlení, elektrická zařízení na topení, elektrické přístroje na osvětlení, elektrické ruční lampy (k jinému použití než k fotografování), elektrické svíčky, elektroluminescenční diody (LED) světelné přístroje a zařízení, inspekční lampy, instalace nouzového osvětlení, kapesní svítlny, kontrolní světla, lampy a světla, laboratorní lampy, LED kapesní svítlny, LED lampy na venkovní osvětlení, LED pásy, LED svítidla, led (stroje a zařízení na výrobu -), LED žárovky, mobilní stožáry na osvětlení, nákladové osvětlení LED, nouzové osvětlení, osvětlení, osvětlené tlačítkové vypínače, osvětlovací systémy LED pro osvětlené značky, osvětlovací jednotky, osvětlovací zařízení s organickými světelnými diodami (OLED),

podvodní LED svítidla, potápěčská světla, poziční světla na pozemní vozidla, poziční světla pro letadla, přílbové svítlny, příslušenství k osvětlení, příslušenství venkovního osvětlení, přístroje na osvětlení, přístroje s LED světly, reflektory pro vozidla, samosvítící světelné zdroje, sluneční panely, solární osvětlení, stropní světla typu downlight, světelná domovní čísla, světelná příslušenství, světelná zařízení do vozidel, světelné lišty, světla na přívěsy, svítidla, svítidla pro nouzové osvětlení, zařízení pro osvětlení se světelnými diodami (LED); (35) maloobchodní prodej světél, velkoobchodní prodej světél.

(591) Barevná

(730) NORVEG GROUP s.r.o., Roháčova 145/14, Praha 3, 13000, CZ

(210) O-537069

(220) 01.02.2017

(320) 01.02.2017

(511) 35, 36

(540)



(510) (35) analýza nákladů a cen, marketing, online inzerce v počítačové síti, pronájem reklamního času v komunikačních médiích, provozování online trhu pro kupující a prodejce výrobků a služeb, reklama, zprostředkování obchodů; (36) oceňování nemovitostí, pronájem bytů, pronájem farem, pronájem kanceláří, pronájem nemovitostí, služby realitní kanceláře, služby ubytovací kanceláře, správa nemovitostí.

(591) Barevná

(730) Deket Borys, Podhořany 14, Nelahozeves, 27751, CZ

(210) O-538577

(220) 03.04.2017

(320) 03.04.2017

(511) 5, 10, 35, 40, 41, 44

(540)

DENTÁLNÍ CENTRUM KAROLINA

(510) (5) zubní amalgamy, zubní amalgamy z drahých dentálních kovů (zlata), zubní otisky, přípravky pro usnadnění prořezávání zubů, částečné a celkové snímatelné zubní náhrady včetně skeletů, pevné zubní náhrady (korunky, můstky) z dentální keramiky, pevné zubní náhrady (korunky, můstky) z drahých anebo náhradních dentálních kovů (zlata, stříbra, paladia), pevné zubní náhrady (korunky, můstky) z kovokeramiky, přípravky pro péči o ústní dutinu pro lékařské účely, léčiva na zuby, lepidla a tmely pro zubní protézy, dentální vosky, porcelán na zubní protézy, slitiny drahých kovů pro zubolékařské účely, materiály pro plombování zubů, zubní laky; (10) dentální pomůcky a potřeby spadající do této třídy, přístroje a nástroje zubní, zubní náhrady, čepy pro umělé zuby, zubní protézy; (35) zprostředkování obchodu a specializovaný maloobchod v oblasti zubní péče; (40) služby zubních techniků, služby zubních laboratoří, pořizování zubních otisků plastickou hmotou anebo skenováním, zhotovování zubních náhrad frézováním a odléváním; (41) pořádání odborných kurzů, školení a jiných vzdělávacích akcí, včetně lektorské činnosti v oblasti implantologie, stomatochirurgie a zubní péče; (44) provozování nestátního zdravotnického zařízení se zaměřením na

- komplexní zubní péči a dentální hygienu, lékařské služby zejména v oblasti zubní péče, především v oborech stomatologie, stomatochirurgie, implantologie, ortodontie a parodontologie, péče a služby v oblasti dentální hygieny, poradenství v oblasti zubní péče a dentální hygieny.
(730) **Dentální centrum Karolina s.r.o.**, Důlní 3347/1, Moravská Ostrava, Ostrava, 70200, CZ
(740) Ing. Josef Bocek, Dělnická 19/1168, Havířov-Město, 73601

- (210) **O-538578**
(220) 03.04.2017
(320) 03.04.2017
(511) 5, 10, 35, 40, 41, 44
(540)



- (510) (5) zubní amalgamy, zubní amalgamy z drahých dentálních kovů (zlata), zubní otisky, přípravky pro usnadnění prořezávání zubů, částečné a celkové snímatelné zubní náhrady včetně skeletů, pevné zubní náhrady (korunky, můstky) z dentální keramiky, pevné zubní náhrady (korunky, můstky) z drahých anebo náhradních dentálních kovů (zlata, stříbra, paladia), pevné zubní náhrady (korunky, můstky) z kovokeramiky, přípravky pro péči o ústní dutinu pro lékařské účely, léčiva na zuby, lepidla a tmely pro zubní protézy, dentální vosky, porcelán na zubní protézy, slitiny drahých kovů pro zubolékařské účely, materiály pro plombování zubů, zubní laky; (10) dentální pomůcky a potřeby spadající do této třídy, přístroje a nástroje zubní, zubní náhrady, čepy pro umělé zuby, zubní protézy; (35) zprostředkování obchodu a specializovaný maloobchod v oblasti zubní péče; (40) služby zubních techniků, služby zubních laboratoří, pořizování zubních otisků plastickou hmotou anebo skenováním, zhotovování zubních náhrad frézováním a odléváním; (41) pořádání odborných kurzů, školení a jiných vzdělávacích akcí, včetně lektorské činnosti v oblasti implantologie, stomatochirurgie a zubní péče; (44) provozování nestátního zdravotnického zařízení se zaměřením na komplexní zubní péči a dentální hygienu, lékařské služby zejména v oblasti zubní péče, především v oborech stomatologie, stomatochirurgie, implantologie, ortodontie a parodontologie, péče a služby v oblasti dentální hygieny, poradenství v oblasti zubní péče a dentální hygieny.
(730) **Dentální centrum Karolina s.r.o.**, Důlní 3347/1, Moravská Ostrava, Ostrava, 70200, CZ
(740) Ing. Josef Bocek, Dělnická 19/1168, Havířov-Město, 73601

- (210) **O-538728**
(220) 06.04.2017
(320) 06.04.2017
(511) 16, 35, 38
(540)

Inkognito

- (510) (16) papír a lepenka, tiskárenské výrobky, potřeby pro knižní vazby, fotografie, papírenské zboží, lepidla pro papírenství nebo domácnost, materiál pro umělce, štetce, psací stroje a kancelářské potřeby (vyjímaje nábytek), učební a vyučovací pomůcky s výjimkou přístrojů, plastické obaly (nezařazené do jiných tříd), tiskařské typy, štočky; (35) propagační činnost, reklama, pomoc při řízení obchodní činnosti, obchodní administrativní, kancelářské práce; (38) spoje (komunikace).
(730) **Slovenská produkčná, a.s.**, Brečtanová 1, 831 01 Bratislava, SK
(740) JUDr. Martina Kirin, advokátka, Soukenická 1088/10, Praha 1, 11000

- (210) **O-539321**
(220) 30.04.2017
(320) 30.04.2017
(511) 11, 19, 20
(540)

ELLUX

- (510) (11) sanitární technika a hygienická zařízení, výrobky sanitární techniky z akrylátu, vybavení koupelen a to vany, koupací vany, sprchové vaničky, sprchové kouty a sprchové boxy, záchodové mísy, splachovače, umývadla, bidety, vanové zástěny, hydromasážní vany, hydromasážní systémy; (19) stavební materiály nekovové, stropní podhledy minerální a sádkartonové, stínící technika a to žaluzie vertikální a horizontální vnější nekovové, sítě proti hmyzu nekovové, rolety venkovní s výjimkou kovových a textilních, nekovová okna, dveře a vrata otáčivé, posuvné, rolovací, sekční, skládací, výsuvné a posuvně skládací; (20) nábytek všeho druhu, zrcadla, nábytek s využitím skla a zrcadel, koupelnový nábytek, zrcadla s osvětlením, žaluzie vertikální a horizontální vnitřní, rolety lamelové vnitřní.
(730) **SANTECH ALLIANZ s.r.o.**, Jasenická 2093, Vsetín, 75501, CZ
(740) Ing. Zdeněk Kučera, Dlouhá 207 (P.O.Box 92), Slušovice, 76315

- (210) **O-539666**
(220) 16.05.2017
(320) 21.11.2016
(511) 31
(540)

ROYAL

- (510) (31) stromy, čerstvé zahradní bylinky, živá zvířata, čerstvé ovoce, čerstvá zelenina, semena, rostliny, květiny, krmivá a potrava pro zvířata, potrava pro domácí zvířata, jedlé pochoutky ke žvýkání pro zvířata, pískový papír pro domácí mazlíčky (stelivo), aromatický písek pro domácí mazlíčky (stelivo), krmivo pro dobytek, přírodní trávník, živí koryšci, živé návnady na ryby, křoví, keře, zrní (obilniny), surové dřevo, sušené rostliny pro dekoraci, suché krmivo pro zvířata, nápoje pro domácí zvířata.
(591) Barevná
(730) **ROYAL CANIN SAS**, 650 avenue de la Petite Camarque, F-30470 AIMARGUES, FR
(740) Vsetečka, Zelený, Švorčík, Kalenský & Partners, JUDr. Michal Havlík, advokát, Hálkova 2, Praha 2, 12000

- (210) **O-539758**
(220) 19.05.2017
(320) 19.05.2017
(511) 35, 38, 41
(540)

Realizace | **INFO**
Realizácia

- (510) (35) šíření reklamy pro třetí osoby, šíření reklamy prostřednictvím on-line komunikačních sítí, šíření reklamních materiálů (prospektů, brožur a tiskoviny), šíření obchodních informací, zprostředkovatelské služby v oblasti reklamy, informace o marketingu, informace o řízení trhu, informace o řízení tržního hospodářství, informace týkající se reklamy, internetový marketing, inzerce a inzertní služby, online reklama

prostřednictvím počítačových komunikačních sítí; (38) poskytování informací vztahujících se k mediálním komunikacím, digitální přenos dat, přenos informací vztahujících se k lékům, lékařství a hygieně, přenos informací elektronickými komunikačními sítěmi, provozování elektronických komunikačních sítí, diskusní fóra (poskytování internetových diskusních fór), elektronická pošta, zaslání zpráv, elektronická výměna zpráv prostřednictvím konferenčních linek, chatových místností a internetových fór, elektronický přenos obrazu, fotografií, grafiky a ilustrací prostřednictvím globální počítačové sítě, online přenos informací, služby šíření informací prostřednictvím sítě, služby zpravodajské agentury (přenos zpráv); (41) syndikace zpravodajství, digitální video, audio a multimediální zábavní vydavatelské služby, editování psaných textů, elektronická vydavatelská činnost, elektronické publikace (bez možnosti stažení), elektronické publikování (služby), grafické zpracování informací, multimediální publikování, nakladatelské služby, s výjimkou tiskařských prací, novinové zprávy, online publikování, poskytování publikací z celosvětové počítačové sítě nebo internetu s možností prohlížení, psaní textů (jiných než reklamních), publikování multimediálních materiálů on-line, publikování novin pro zákazníky na internetu, publikování textů a obrazů, také v elektronické formě, s výjimkou publikování pro reklamní účely, publikování vědeckých prací týkajících se lékařské technologie, reportérské služby, služby v oblasti grafické úpravy pro jiné než reklamní účely v oblasti vydavatelství a nakladatelství (DTP), služby vydavatelství (včetně vydávání elektronických publikací), úprava textů, s výjimkou reklamních textů, vydávání elektronických novin dostupných prostřednictvím globální počítačové sítě, vydávání elektronických publikací, vydávání lékařských textů.

- (591) Barevná
(730) **Realizace Info s. r. o.**, Bucharova 2657/12, Praha 5 - Stodůlky, 15800, CZ
(740) Mgr. Ing. Pavel Cink, Veleslavínova 363/33, Plzeň 3 Vnitřní Město, 30100

- (210) **O-539859**
(220) 24.05.2017
(320) 24.05.2017
(511) 5
(540)

Liftea Hyperprobiotika

- (510) (5) výrobky farmaceutické, potraviny pro lékařské účely, bylinné výrobky pro léčebné účely, želatinové výrobky pro lékařské účely, povzbuzující přípravky s léčebnými účinky, vitamínové přípravky, potravinové doplňky pro zvláštní výživu s léčebnými účinky, potraviny pro zvláštní výživu s léčebnými účinky ve formě tekuté, práškové, tablet a kapslí, výtažky z léčivých bylin a kombinované přípravky vitamínů, minerálů, stopových prvků a bylinných výtažků, potravinové doplňky obohacené vitamíny nebo minerály nebo stopovými prvky; probiotické doplňky, probiotické přípravky pro léčebné účely k zachování přirozené rovnováhy flóry v trávicím systému, probiotické bakteriální preparáty pro lékařské použití, želatinové potravinové doplňky ve formě kapslí, tablet, prášků, potravinové doplňky ne pro lékařské účely, výživné přípravky pro denní doplnění stravy s přísadkou vitamínů, minerálů nebo stopových prvků.
(730) **LIFTEC CZ spol. s r.o.**, Počernická 272/96, Praha 10, 10803, CZ

- (210) **O-539860**
(220) 24.05.2017
(320) 24.05.2017
(511) 5
(540)

Liftea HyperProbio

- (510) (5) výrobky farmaceutické, potraviny pro lékařské účely, bylinné výrobky pro léčebné účely, želatinové výrobky pro lékařské účely, povzbuzující přípravky s léčebnými účinky, vitamínové přípravky, potravinové doplňky pro zvláštní výživu s léčebnými účinky, potraviny pro zvláštní výživu s léčebnými účinky ve formě tekuté, práškové, tablet a kapslí, výtažky z léčivých bylin a kombinované přípravky vitamínů, minerálů, stopových prvků a bylinných výtažků, potravinové doplňky obohacené vitamíny nebo minerály nebo stopovými prvky; probiotické doplňky, probiotické přípravky pro léčebné účely k zachování přirozené rovnováhy flóry v trávicím systému, probiotické bakteriální preparáty pro lékařské použití, želatinové potravinové doplňky ve formě kapslí, tablet, prášků, potravinové doplňky ne pro lékařské účely, výživné přípravky pro denní doplnění stravy s přísadkou vitamínů, minerálů nebo stopových prvků.
(730) **LIFTEC CZ spol. s r.o.**, Počernická 272/96, Praha 10, 10803, CZ

- (210) **O-540082**
(220) 01.06.2017
(320) 01.06.2017
(511) 11, 35, 36, 37, 39, 40
(540)



- (510) (11) zařízení osvětlovací, zařízení topná, zařízení na výrobu a rozvod páry, teplovodní zařízení, zařízení klimatizační a vzduchotechnická, zařízení pro rozvod vody, plynová zařízení a plynovody; (35) inzertní a reklamní činnost, inzerce slovem i obrazem, předvádění zboží a prezentace služeb v oblasti obchodu, poskytování pomoci při provozu podniku, organizační, ekonomické a účetní poradenství, automatizované zpracování dat, zprostředkování obchodu v oblasti paliv, elektrické energie, tepla, chemických produktů, obchodní administrativní marketing; (36) služby peněžní, pronájem nemovitostí, bytů a nebytových prostor, správa nemovitostí; (37) provádění vodotěsných a tepelných izolací, práce vodoinstalačské, včetně topenářských, práce elektroinstalační, práce zámečnické opravárenského charakteru, servisní a opravárenské služby v oboru energetiky opravy elektrických strojů a přístrojů, montáž a opravy měřidel, montáž, údržba, opravy, revize a zkoušky vyhrazených tlakových, plynových a zdvihacích zařízení a vyhrazených elektrických zařízení, údržba budov, úklidové a čističské práce, praní, žehlení a opravy prádla a oděvů, provádění revizí a periodických zkoušek vybraných dozorovaných zařízení tlakových a elektrických; (39) přeprava osob a nákladů na pozemních komunikacích, provozování železniční dopravy, provozování pásové a lanové dopravy, doprava plynů a kapalin, rozvody vody a tepla, rozvod elektřiny; (40) výroba páry a tepelné energie, výroba elektrické energie, kovoobrábění, broušení kovů, galvanizace kovů, kalení kovů, práce kovářské, práce svářečské a práce zámečnické spojené s mechanickou změnou výrobků v jiné třídě neuvedené, zpracování, recyklace a likvidace odpadů.
(730) **Sokolovská uhelná, právní nástupce, a.s.**, Staré náměstí 69, Sokolov, 35601, CZ
(740) **ZEMAN** - podkrušnohorská patentová a známková kancelář, Petr Zeman, patentový zástupce, Hradní 301/9, Loket, 35733

- (210) **O-540144**
(220) 05.06.2017
(320) 05.06.2017
(511) 6, 9, 12, 16, 18, 22, 24, 25, 35, 37, 38, 39, 41, 42
(540)



- (510) (6) reklamní a vývěsní panely a sloupky, a to kovové mobilní nebo nemobilní, kovový zobrazovací panel, kovové stánky, kovové přístřešky, kovové lavice, kovové kontejnery, kovové desky k připevnění jízdních kol; (9) digitální interaktivní dotykové obrazovky mobilní nebo zabudované v panelech, přístřešcích, kioscích, sloupech, budovách nebo jiných zařízeních, interaktivní informační panely pro veřejnost, tedy panely s počítačovými terminály umožňující veřejnosti připojení k síti za účelem získání různých informací, elektronické signalizační nebo

kontrolní přístroje, elektronické publikace ke stažení poskytované on-line prostřednictvím databází, internetu nebo jiných komunikačních sítí všeho druhu, digitální obsah ke stažení a další elektronická data s možností stažení, software pro rozpoznání obrazu a obsahu s využitím mobilního telefonu, telekomunikační přístroje na zpracování, šíření, přenos zpráv a informací, pevné nebo přenosné elektronické přístroje poskytující informace, magnetické, inteligentní, mikroprocesorové karty pro předplacené a platby, elektronické listky; (12) dopravní prostředky pro pohyb po zemi; (16) plakáty, tiskoviny, včetně reklamních a propagačních, časopisy, formuláře, příručky, ochranné obaly z papíru, samolepky; (18) zavazadla a tašky, peněženky, klíčenky, deštníky a slunečníky; (22) reklamní potíštěná plachtovina a plátno; (24) textil a textilní výrobky, které nejsou obsažené v jiných třídách, látky, ložní příkrývky, ubrusy látkové, přehozy, tapiserie, textilní tapety, textilní ručníky; (25) oděvy, obuv, kloboučnické zboží, šátky, šály; (35) reklamní, inzertní, propagační činnost, pronájem reklamních, inzertních a propagačních médií a ploch, šíření a distribuce reklamních materiálů, poradenská činnost v oblasti reklamy, organizace v oblasti reklamy, zastupování reklamních společností, nákup a zprostředkování prostoru pro reklamu, venkovní reklama, reklama na internetu, reklama prostřednictvím mobilních telefonů, počítačových nebo telefonních sítí, šíření a distribuce reklamních materiálů, maloobchodní činnost, velkoobchodní činnost, internetový obchod, zprostředkovatelská činnost v oblasti obchodu – vše s výše uvedenými výrobky ve tř. 6, 9, 12, 16, 18, 22, 24 a 25, obchodní management, průzkum trhu, vytváření firemní strategie, public relations, marketing, obchodní administrativa, kancelářské práce; (37) instalační služby reklamních digitálních panelů, umístění, údržba, opravy a sundání sejmutí reklamních panelů a sloupů, reklamních plchet a pláten, signalizačních a kontrolních zařízení, tištěných nebo jiných informačních nosičů, monitorů, světelných značení, interaktivních informačních panelů pro veřejnost, telekomunikačních přístrojů pro tvorbu, šíření a přenos zpráv a informací, instalace, opravy a údržba veřejných záchodů, pouličních lamp, přístrojů pro filtrování a čištění vzduchu, zařízení pro topení, přístrojů pro destilaci parfémů, laviček, odpadkových košů a kontejnerů, čištění veřejných staveb, budov a ulic; (38) komunikace prostřednictvím počítačů a internetu, služby v rámci komunikace a šíření reklamních kampaní, odesílání, výměna a přenos informací, zpráv, dat, zvuku a obrazu prostřednictvím sítí v rámci komunikace a šíření reklamních kampaní, elektronická pošta, a to v rámci komunikace a šíření reklamních kampaní, služby elektronického zobrazování, informační kanceláře, pronájem přístupového času k dokumentům a aplikacím ke stažení, převod počítačových informací z centrálního serveru; (39) pronájem pozemních dopravních prostředků, doprava reklamních materiálů, organizování cest; (41) nakladatelská a vydavatelská činnost, výchovná, školící a zábavní činnost, výstavy kulturní a vzdělávací, pořádání a organizace výstav ke kulturním a vzdělávacím účelům, pořádání kulturních, sportovních a společenských akcí v rámci této třídy, agenturní činnost v oblasti kultury, zprostředkování v oblasti kultury, klubové služby (výchovné, zábavní, umělecké, kulturní), organizování soutěží, zábava na digitálních reklamních panelech, produkce reklamních filmů nebo filmů o institucích na videopáskách, fotografické služby, digitální zpracování obrazu; (42) tvůrčí a umělecké práce, a to grafické a tematické zpracování návrhů, plánování reklamních ploch a reklamních médií, tvorba a návrh, vývoj a programování reklamních multimediálních výrobků, jmenovitě animace, prezentace ve 3D, návrh a programování softwaru pro interaktivní panely, digitální obrazovky a internetové stránky, kartografické služby v trojrozměrném provedení nebo s výstupem na papírovém nosiči, grafický design.

(730) **BigMedia spol. s r.o.**, Štětškova 1638/18, Praha 4 - Nusle, 14000, CZ

(210) **O-540146**
 (220) 05.06.2017
 (320) 05.06.2017
 (511) 6, 9, 12, 16, 18, 22, 24, 25, 35, 37, 38, 39, 41, 42
 (540)



(510) (6) reklamní a vývěsní panely a sloupky, a to kovové mobilní nebo nemobilní, kovový zobrazovací panel, kovové stánky, kovové přístřešky, kovové lavice, kovové kontejnery, kovové desky k připevnění jízdních kol; (9) digitální interaktivní dotykové obrazovky mobilní nebo zabudované v panelech, přístřešcích, kioscích, sloupech, budovách nebo jiných zařízeních, interaktivní informační panely pro veřejnost, tedy panely s počítačovými terminály umožňující veřejnosti připojení k sítí za účelem získání různých informací, elektronické signalizační nebo kontrolní přístroje, elektronické publikace ke stažení poskytované on-line prostřednictvím databází, internetu nebo jiných komunikačních sítí všeho druhu, digitální obsah ke stažení a další elektronická data s možností stažení, software pro rozpoznání obrazu a obsahu s využitím mobilního telefonu, telekomunikační přístroje na zpracování, šíření, přenos zpráv a informací, pevné nebo přenosné elektronické přístroje poskytující informace, magnetické, inteligentní, mikroprocesorové karty pro předplacené a platby, elektronické listky; (12) dopravní prostředky pro pohyb po zemi; (16) plakáty, tiskoviny, včetně reklamních a propagačních, časopisy, formuláře, příručky, ochranné obaly z papíru, samolepky; (18) zavazadla a tašky, peněženky, klíčenky, deštníky a slunečníky; (22) reklamní potíštěná plachtovina a plátno; (24) textil a textilní výrobky, které nejsou obsažené v jiných třídách, látky, ložní příkrývky, ubrusy látkové, přehozy, tapiserie, textilní tapety, textilní ručníky; (25) oděvy, obuv, kloboučnické zboží, šátky, šály; (35) reklamní, inzertní, propagační činnost, pronájem reklamních, inzertních a propagačních médií a ploch, šíření a distribuce reklamních materiálů, poradenská činnost v oblasti reklamy, organizace v oblasti reklamy, zastupování reklamních společností, nákup a zprostředkování prostoru pro reklamu, venkovní reklama, reklama na internetu, reklama prostřednictvím mobilních telefonů, počítačových nebo telefonních sítí, šíření a distribuce reklamních materiálů, maloobchodní činnost, velkoobchodní činnost, internetový obchod, zprostředkovatelská činnost v oblasti obchodu – vše s výše uvedenými výrobky ve tř. 6, 9, 12, 16, 18, 22, 24 a 25, obchodní management, průzkum trhu, vytváření firemní strategie, public relations, marketing, obchodní administrativa, kancelářské práce; (37) instalační služby reklamních digitálních panelů, umístění, údržba, opravy a sundání sejmutí reklamních panelů a sloupů, reklamních plchet a pláten, signalizačních a kontrolních zařízení, tištěných nebo jiných informačních nosičů, monitorů, světelných značení, interaktivních informačních panelů pro veřejnost, telekomunikačních přístrojů pro tvorbu, šíření a přenos zpráv a informací, instalace, opravy a údržba veřejných záchodů, pouličních lamp, přístrojů pro filtrování a čištění vzduchu, zařízení pro topení, přístrojů pro destilaci parfémů, laviček, odpadkových košů a kontejnerů, čištění veřejných staveb, budov a ulic; (38) komunikace prostřednictvím počítačů a internetu, služby v rámci komunikace a šíření reklamních kampaní, odesílání, výměna a přenos informací, zpráv, dat, zvuku a obrazu prostřednictvím sítí v rámci komunikace a šíření reklamních kampaní, elektronická pošta, a to v rámci komunikace a šíření reklamních kampaní, služby elektronického zobrazování, informační kanceláře, pronájem přístupového času k dokumentům a aplikacím ke stažení, převod počítačových informací z centrálního serveru; (39) pronájem pozemních dopravních prostředků, doprava reklamních materiálů, organizování cest; (41) nakladatelská a vydavatelská činnost, výchovná, školící a zábavní činnost, výstavy kulturní a vzdělávací, pořádání a organizace výstav ke kulturním a vzdělávacím účelům, pořádání kulturních, sportovních a společenských akcí v rámci této třídy, agenturní činnost v oblasti kultury, zprostředkování v oblasti kultury, klubové služby (výchovné, zábavní, umělecké, kulturní), organizování soutěží, zábava na digitálních reklamních panelech, produkce reklamních filmů nebo filmů o institucích na videopáskách, fotografické služby,

digitální zpracování obrazu; (42) tvůrčí a umělecké práce, a to grafické a tematické zpracování návrhů, plánování reklamních ploch a reklamních médií, tvorba a návrh, vývoj a programování reklamních multimediálních výrobků, jmenovitě animace, prezentace ve 3D, návrh a programování softwaru pro interaktivní panely, digitální obrazovky a internetové stránky, kartografické služby v trojrozměrném provedení nebo s výstupem na papírovém nosiči, grafický design.

(730) **BigMedia spol. s r.o.**, Štětškova 1638/18, Praha 4 - Nusle, 14000, CZ

(210) **O-540147**

(220) 05.06.2017

(320) 05.06.2017

(511) 6, 9, 12, 16, 18, 22, 24, 25, 35, 37, 38, 39, 41, 42

(540)



(510) (6) reklamní a vývěsní panely a sloupky, a to kovové mobilní nebo nemobilní, kovový zobrazovací panel, kovové stánky, kovové přístřešky, kovové lavice, kovové kontejnery, kovové desky k připevnění jízdních kol; (9) digitální interaktivní dotykové obrazovky mobilní nebo zabudované v panelech, přístřešcích, kioscích, sloupech, budovách nebo jiných zařízeních, interaktivní informační panely pro veřejnost, tedy panely s počítačovými terminály umožňující veřejnosti připojení k síti za účelem získání různých informací, elektronické signalizační nebo kontrolní přístroje, elektronické publikace ke stažení poskytované on-line prostřednictvím databází, internetu nebo jiných komunikačních sítí všeho druhu, digitální obsah ke stažení a další elektronická data s možností stažení, software pro rozpoznání obrazu a obsahu s využitím mobilního telefonu, telekomunikační přístroje na zpracování, šíření, přenos zpráv a informací, pevné nebo přenosné elektronické přístroje poskytující informace, magnetické, inteligentní, mikroprocesorové karty pro předplatné a platby, elektronické lístky; (12) dopravní prostředky pro pohyb po zemi; (16) plakáty, tiskoviny, včetně reklamních a propagačních, časopisy, formuláře, příručky, ochranné obaly z papíru, samolepky; (18) zavazadla a tašky, peněženky, klíčenky, deštníky a slunečníky; (22) reklamní potíštěná plachtovina a plátno; (24) textil a textilní výrobky, které nejsou obsažené v jiných třídách, látky, ložní příkrývky, ubrusy látkové, přehozy, tapiserie, textilní tapety, textilní ručníky; (25) oděvy, obuv, kloboučnické zboží, šátky, šály; (35) reklamní, inzertní, propagační činnost, pronájem reklamních, inzertních a propagačních médií a ploch, šíření a distribuce reklamních materiálů, poradenská činnost v oblasti reklamy, organizace v oblasti reklamy, zastupování reklamních společností, nákup a zprostředkování prostoru pro reklamu, venkovní reklama, reklama na internetu, reklama prostřednictvím mobilních telefonů, počítačových nebo telefonních sítí, šíření a distribuce reklamních materiálů, maloobchodní činnost, velkoobchodní činnost, internetový obchod, zprostředkovatelská činnost v oblasti obchodu – vše s výše uvedenými výrobky ve tř. 6, 9, 12, 16, 18, 22, 24 a 25, obchodní management, průzkum trhu, vytváření firemní strategie, public relations, marketing, obchodní administrativa, kancelářské práce; (37) instalační služby reklamních digitálních panelů, umístění, údržba, opravy a sundání sejmutí reklamních panelů a sloupů, reklamních plchet a pláten, signalizačních a kontrolních zařízení, tištěných nebo jiných informačních nosičů, monitorů, světelných značků, interaktivních informačních panelů pro veřejnost, telekomunikačních přístrojů pro tvorbu, šíření a přenos zpráv a informací, instalace, opravy a údržba veřejných záchodů, pouličních lamp, přístrojů pro filtrování a čištění vzduchu, zařízení pro topení, přístrojů pro destilaci parfémů, laviček, odpadkových košů a kontejnerů, čištění veřejných staveb, budov a ulic; (38) komunikace prostřednictvím počítačů a internetu, služby v rámci komunikace a šíření reklamních kampaní, odesílání, výměna a přenos informací, zpráv, dat, zvuku a obrazu prostřednictvím sítí v rámci komunikace a šíření reklamních kampaní, elektronická pošta, a to v rámci komunikace a šíření reklamních kampaní, služby elektronického zobrazování, informační kanceláře, pronájem přístupového času k dokumentům a aplikacím ke

stažení, převod počítačových informací z centrálního serveru; (39) pronájem pozemních dopravních prostředků, doprava reklamních materiálů, organizování cest; (41) nakladatelská a vydavatelská činnost, výchovná, školící a zábavní činnost, výstavy kulturní a vzdělávací, pořádání a organizace výstav ke kulturním a vzdělávacím účelům, pořádání kulturních, sportovních a společenských akcí v rámci této třídy, agenturní činnost v oblasti kultury, zprostředkování v oblasti kultury, klubové služby (výchovné, zábavní, umělecké, kulturní), organizování soutěží, zábava na digitálních reklamních panelech, produkce reklamních filmů nebo filmů o institucích na videopáskách, fotografické služby, digitální zpracování obrazu; (42) tvůrčí a umělecké práce, a to grafické a tematické zpracování návrhů, plánování reklamních ploch a reklamních médií, tvorba a návrh, vývoj a programování reklamních multimediálních výrobků, jmenovitě animace, prezentace ve 3D, návrh a programování softwaru pro interaktivní panely, digitální obrazovky a internetové stránky, kartografické služby v trojrozměrném provedení nebo s výstupem na papírovém nosiči, grafický design.

(591) Barevná

(730) **BigMedia spol. s r.o.**, Štětškova 1638/18, Praha 4 - Nusle, 14000, CZ

(210) **O-540158**

(220) 06.06.2017

(320) 06.06.2017

(511) 16

(540)



(510) (16) akvarely, architektonické makety, bloky, etikety, kancelářské potřeby, lepenkové roury, papír, papír pauzovací, papír pro kopírování, papír pergamenový, papírové archy, pera rýsovací, plátna malířská, skicáky.

(591) Barevná

(730) **Žák Jaroslav**, Ciolkovského 858/8, Praha 6, Ruzyně, 16100, CZ

(210) **O-540190**

(220) 07.06.2017

(320) 07.06.2017

(511) 35, 38, 41

(540)



(510) (35) reklamní, marketingové a propagační služby, reklama, marketing a propagační služby, šíření reklamy poštou, šíření reklamy prostřednictvím telefonu, šíření reklamy prostřednictvím internetu, šíření reklamy pro třetí osoby, šíření reklamy pro výzkumné projekty, šíření letáků pro reklamní účely, šíření údajů vztahujících se k reklamě, služby v oblasti šíření reklamních materiálů, sestavování, výroba a šíření reklamních materiálů, šíření reklamních materiálů na veřejných prostranstvích, šíření reklamních materiálů (prospektů, brožur a tiskovin), příprava audiovizuálních prezentací pro reklamní použití, příprava propagačních, reklamních, inzertních dokumentů, příprava reklam pro třetí osoby, příprava obchodních reklamních textů, příprava a umístění reklam, příprava reklamních sloupků, příprava reklamních publikací, příprava a realizace mediálních a reklamních plánů a koncepcí, produkce a distribuce rozhlasové a televizní reklamy, propagace, reklama a marketing online

webových stránek, reklama, včetně online reklamy na počítačové síti, bannerová reklama, rozhlasová reklama, reklama a marketing, kinematografická filmová reklama, propagace cestování (reklama), propagace koncertů (reklama), reaktivní (ohlasová) reklama, propagační činnost, reklama, reklama v oblasti finančních služeb, reklama prostřednictvím mobilních telefonních sítí, reklama na elektronických reklamních tabulích, reklama, inzercie pracovních míst, reklama formou platby za kliknutí, reklama prostřednictvím všech veřejných komunikačních prostředků, reklama týkající se dopravy a doručování, reklama v oblasti průmyslu cestovního ruchu, reklama v periodikách, brožurách a novinách, reklama, propagace a styk s veřejností, zajišťování reklamy, zprostředkovatelé reklamy, produkce rozhlasové reklamy, výroba reportážních reklam, reklamní agentury, reklamní služby prostřednictvím reklamy na balonech, reklamní texty (psaní), služby reklamní grafiky, výroba reklamních vstupů, produkce reklamních materiálů, psaní reklamních textů, distribuce reklamních materiálů, distribuce reklamních inzerátů, aktualizace reklamních materiálů, poskytování reklamních informací, pronájem reklamních ploch a reklamního materiálu, pronájem reklamních panelů, vyjednávání reklamních smluv, zprostředkování reklam v kinech, sestavování statistik pro reklamu, reklamní a inzertní služby, propagační a reklamní služby, produkce (výroba) reklamních filmů, produkce televizních a rozhlasových reklam, služby průzkumu v oblasti reklamy, zobrazování reklamy pro jiné subjekty, zprostředkovatelské služby v oblasti reklamy, pořádání soutěží pro reklamní účely, pronájem reklamní plochy na letácích, organizování obchodních nebo reklamních akcí, služby v oblasti reklamního plánování, pronájem reklamního prostoru on-line, poskytování reklamních průvodců prohledávacích online, výroba zvukových nahrávek pro reklamní účely, pronájem reklamního času v komunikačních médiích, poskytování reklamního prostoru v elektronických médiích, reklamní služby prostřednictvím textu na televizní obrazovce, analýza reakce na reklamu a výzkumu trhu, průzkum sledovanosti rozhlasového a televizního vysílání, prezentace zboží a služeb elektronickou cestou, také v rámci služeb takzvaného teleshoppingu a homeshoppingu, poskytování reklamního prostoru v periodických publikacích, novinách a časopisech; (38) televizní vysílání, vysílání programů televizi, vysílání satelitní televize, vysílání kabelové televize, televizní komunikační služby, televizní vysílací služby, televizní vysílání filmů, zpoplatněné televizní vysílání, vysílání televize přes internet, poskytování komunikace prostřednictvím televize, rozhlasové a televizní vysílání, satelitní přenos televizních programů, vysílání finančního zpravodajství prostřednictvím televize, přenos digitálních dat prostřednictvím televize, pronájem vybavení pro kabelovou televizi, šíření televizních programů přenášených pomocí mikrovln k televizním přijímačům, šíření televizních programů přenášených pomocí kabelů k televizním přijímačům, vysílání televizních pořadů prostřednictvím televizních služeb video na vyžádání a placených televizních služeb, interaktivní televizní a rozhlasové vysílání, informace o vysílání kabelové televize, video, audio a televizní streaming, pronájem zařízení pro televizní vysílání, televizní vysílání pro mobilní telefony, vysílání a přenos televizních pořadů, vysílání televizních pořadů prostřednictvím internetu, služby přenosu textu prostřednictvím televizní obrazovky, šíření televizních programů přenášených mimozemskými satelity, bezdrátový přenos a vysílání televizních programů, poskytování televizního vysílacího zařízení pro venkovní lokace, hudební vysílání, video vysílání, bezdrátové vysílání, digitální audio vysílání, vysílání programů teleshoppingu, rozhlasové vysílání informací, přenos a vysílání dat, vysílání programů přes internet, pronájem zařízení pro vysílání videosignálů, vysílání programů přes satelit, vysílání celovečerních filmů prostřednictvím internetu, služby satelitního vysílání zaměřené na zábavu, bezpečný přenos dat, zvuku nebo obrazu, audiovizuální přenosové služby, interaktivní teletextové služby, pomoc třetím osobám při poskytování komunikačních služeb kabelové televize, přenos obsahu vytvořeného uživateli prostřednictvím internetu, přenos videa na objednávku, přenos videí, filmů, obrázků, obrazu, textu, fotografií, her, obsahu vytvořeného uživateli, audio obsahu a informací přes internet, simultánní televizní vysílání prostřednictvím globálních komunikačních sítí, internetu a bezdrátových sítí, služby páskového dálkopisu, služby satelitního vysílání zaměřené na sportovní akce, vysílání audiovizuálního a multimediálního obsahu prostřednictvím internetu; (41) služby v oblasti vzdělávání, zábavy a sportu, výchova, vzdělávání, zábava a sportovní činnost, vydavatelská činnost a zpravodajství, filmová produkce, jiná než reklamní, televizní zábava, televizní produkce, stříh televizních programů, satelitní televizní show, satelitní televizní seriály, předvádění programů pro televizi, programy kabelové televize (plánování), televizní programy (produkce rozhlasových a televizních programů), publikování televizních programů, produkce televizních filmů, uvádění televizních programů, vzdělávání

poskytované prostřednictvím televize, výroba animovaných programů pro televizi a kabelovou televizi, výroba programů kabelové televize, pořádání hudebních koncertů televizi, výroba zábavních televizních programů, organizování udílení televizních cen, poskytování televizních zpravodajských pořadů, výroba vzdělávacích televizních programů, služby nahrávacího televizního studia, výroba speciálních efektů pro televizi, vývoj formátů televizních programů, produkce televizních zábavních her, služby přehledu televizních pořadů, produkce živých televizních programů, časové plánování televizních programů, pronájem dekorací pro televizní studia, rozhlasová, filmová a televizní výroba, konkurzy pro televizní soutěžní programy, zábavní služby poskytované prostřednictvím televize, pronájem osvětlovacího zařízení pro televizi, zábava poskytovaná prostřednictvím kabelové televize, produkce živých televizních zábavních programů, pronájem filmových a televizních dekorací, produkce živých televizních vzdělávacích programů, pronájem rozhlasových a televizních přijímačů, zábava prostřednictvím televize přes internetový protokol, produkce filmů pro televizi a kino, zpravodajské služby pro rozhlas a televizi, poskytování filmů a televizních programů bez možnosti stažení prostřednictvím placené televize, zábava prostřednictvím bezdrátového televizního vysílání, zábavní služby pro uzavřené televizní okruhy, výroba televizních programů se skrytými titulky, zábava ve formě televize v mobilních telefonech, produkce sportovních akcí k použití v televizi, poskytování filmů bez možnosti stažení a televizních programů prostřednictvím televizních placených kanálů, výroba zábavy v podobě televizních seriálů, zábava ve formě televizních zpravodajských show, vzdělávací služby poskytované prostřednictvím televizních programů, pronájem stanic pro rozhlasové a televizní vysílání, vzdělávací služby ve formě hudebních televizních programů, výuka prostřednictvím vysílání, příprava zpravodajských programů k vysílání, příprava dokumentárních programů k vysílání, příprava zábavních programů k vysílání, soutěžní pořady, zvuková, obrazová a multimediální produkce a fotografie, audioprodukce, dabing, editování audiopásek, editování fotografií, editování kinofilmů, editování nebo nahrávání zvuků a obrazů, editování videopásek, hudební produkce, informační služby v oblasti videofilmů, nahrávání a produkce audionahrávek, nahrávání videopásek, poskytování multimediálních zábavních programů prostřednictvím televizních, širokopásmových, bezdrátových a on-line služeb, poskytování služeb v oblasti automatizovaných videonahrávek, poskytování věkového ratingu televizního, filmového a hudebního obsahu, obsahu videí a videoher, příprava a výroba televizních a rozhlasových programů, produkce předem nahraných videofilmů, produkce představení živé zábavy, produkce televizních programů k vysílání na mobilních zařízeních, produkce sportovních akcí k filmovým účelům, pronájem audio a video zařízení, pronájem akustických reprodukcí zařízení, pronájem akustických nahrávacích zařízení, programování na globální počítačové síti (časové plánování programů), produkce zábavních talentových soutěží, služby animované tvorby, služby nahrávacích studií, služby pořizování zvukových, filmových, video a televizní nahrávek, služby úpravy audio a video nahrávek, služby studií pro zkušební nahrávání, služby týkající se produkce filmů, služby promítání videonahrávek, digitální video, audio a multimediální zábavní vydavatelské služby, multimediální publikování, novinové zprávy, on line publikace elektronických novin, provozování online elektronických publikací bez možnosti stažení, publikování textů a obrazů, také v elektronické formě, s výjimkou publikování pro reklamní účely, reportérské služby, služby programování zpráv pro přenos přes internet, vydávání časopisů, vydávání elektronických časopisů, vydávání materiálů přístupných z databázi nebo z internetu, kulturní aktivity, nezávislá žurnalistika, plánování filmových představení, pořádání zábavních show, poskytování informací o filmech.

- (591) Barevná
 (730) **Mediapoint Consulting s.r.o.**, Palackého náměstí 753/26, Plzeň, Jižní Předměstí, 30100, CZ
 (740) Mgr. Lukáš Hegner, advokát, Jiráskovo náměstí 816/4, Plzeň, Východní Předměstí, 32600

- (210) **O-540498**
 (220) 20.06.2017
 (320) 20.06.2017
 (511) 9, 16, 35, 38, 41
 (540)

Dobré odpoledne, Česko

- (510) (9) audiovizuální programy, audiovizuální díla na nosičích, audiovizuální díla v digitální podobě; (16) tiskoviny, časopisy, periodika, knihy, databázové produkty v papírové formě; (35) reklamní, inzertní a propagační činnost, marketing; (38) telekomunikace, televizní vysílání,

digitální vysílání, televizní vysílání programů, televizní vysílání zábavných, vzdělávacích, výchovných, soutěžních, diskusních a informačních pořadů, šíření, výměna nebo získávání zpráv a informací, šíření elektronických časopisů, informací, elektronických periodik, knih v elektronické podobě, audio a audiovizuálních děl prostřednictvím informační, datové, elektronické, komunikační, telekomunikační nebo počítačové sítě, zejména Internetu, pomocí satelitů a jiných sítí, informační služby na Internetu související s televizním vysíláním, služby na Internetu související s televizním vysíláním, komunikace, poradenská činnost v oblasti sdělovacích prostředků, telekomunikací a informační služby v oblasti telekomunikací, informační kancelář (poskytování informačních služeb prostřednictvím počítačů); (41) tvorba televizních a audiovizuálních pořadů, nakladatelství a vydavatelství, ediční činnost, publikační činnost, nahrávání nosičů zvukových nebo obrazově zvukových, půjčování nahraných zvukových a zvukově obrazových záznamů, šíření audiovizuálních děl, filmová produkce, výchovná, vzdělávací, soutěžní a zábavní činnost, organizace, provozování a provádění her a soutěží i veřejných, výstavní činnost v oblasti kultury, zábavy a vzdělávání, výuka a školení, kurzy, vydávání literatury k danému tématu, výstava knih, fejetonů a článků v periodikách.

(730) **Barrandov Televizní Studio a.s.**, Kříženeckého náměstí 322/5, Praha 5, Hlubočepy, 15200, CZ

(740) Mgr. Kateřina Čápková, advokát, Mikuleckého 1311/8, Praha 4, Braník, 14700

(210) **O-540499**

(220) 20.06.2017

(320) 20.06.2017

(511) 9, 16, 35, 38, 41

(540)

Jak to dopadlo?

(510) (9) audiovizuální programy, audiovizuální díla na nosičích, audiovizuální díla v digitální podobě; (16) tiskoviny, časopisy, periodika, knihy, databázové produkty v papírové formě; (35) reklamní, inzertní a propagační činnost, marketing; (38) telekomunikace, televizní vysílání, digitální vysílání, televizní vysílání programů, televizní vysílání zábavných, vzdělávacích, výchovných, soutěžních, diskusních a informačních pořadů, šíření, výměna nebo získávání zpráv a informací, šíření elektronických časopisů, informací, elektronických periodik, knih v elektronické podobě, audio a audiovizuálních děl prostřednictvím informační, datové, elektronické, komunikační, telekomunikační nebo počítačové sítě, zejména Internetu, pomocí satelitů a jiných sítí, informační služby na Internetu související s televizním vysíláním, služby na Internetu související s televizním vysíláním, komunikace, poradenská činnost v oblasti sdělovacích prostředků, telekomunikací a informační služby v oblasti telekomunikací, informační kancelář (poskytování informačních služeb prostřednictvím počítačů); (41) tvorba televizních a audiovizuálních pořadů, nakladatelství a vydavatelství, ediční činnost, publikační činnost, nahrávání nosičů zvukových nebo obrazově zvukových, půjčování nahraných zvukových a zvukově obrazových záznamů, šíření audiovizuálních děl, filmová produkce, výchovná, vzdělávací, soutěžní a zábavní činnost, organizace, provozování a provádění her a soutěží i veřejných, výstavní činnost v oblasti kultury, zábavy a vzdělávání, výuka a školení, kurzy, vydávání literatury k danému tématu, výstava knih, fejetonů a článků v periodikách.

(730) **Barrandov Televizní Studio a.s.**, Kříženeckého náměstí 322/5, Praha 5, Hlubočepy, 15200, CZ

(740) Mgr. Kateřina Čápková, advokát, Mikuleckého 1311/8, Praha 4, Braník, 14700

(210) **O-540500**

(220) 20.06.2017

(320) 20.06.2017

(511) 9, 16, 35, 38, 41

(540)

Můžu dál?

(510) (9) audiovizuální programy, audiovizuální díla na nosičích, audiovizuální díla v digitální podobě; (16) tiskoviny, časopisy, periodika, knihy, databázové produkty v papírové formě; (35) reklamní, inzertní a propagační činnost, marketing; (38) telekomunikace, televizní vysílání, digitální vysílání, televizní vysílání programů, televizní vysílání zábavných, vzdělávacích, výchovných, soutěžních, diskusních a informačních pořadů, šíření, výměna nebo získávání zpráv a informací, šíření elektronických časopisů, informací, elektronických periodik, knih v elektronické podobě, audio a audiovizuálních děl prostřednictvím informační, datové, elektronické, komunikační, telekomunikační nebo počítačové sítě, zejména Internetu, pomocí satelitů a jiných sítí, informační služby na Internetu související s televizním vysíláním, služby

elektronické podobě, audio a audiovizuálních děl prostřednictvím informační, datové, elektronické, komunikační, telekomunikační nebo počítačové sítě, zejména Internetu, pomocí satelitů a jiných sítí, informační služby na Internetu související s televizním vysíláním, služby na Internetu související s televizním vysíláním, komunikace, poradenská činnost v oblasti sdělovacích prostředků, telekomunikací a informační služby v oblasti telekomunikací, informační kancelář (poskytování informačních služeb prostřednictvím počítačů); (41) tvorba televizních a audiovizuálních pořadů, nakladatelství a vydavatelství, ediční činnost, publikační činnost, nahrávání nosičů zvukových nebo obrazově zvukových, půjčování nahraných zvukových a zvukově obrazových záznamů, šíření audiovizuálních děl, filmová produkce, výchovná, vzdělávací, soutěžní a zábavní činnost, organizace, provozování a provádění her a soutěží i veřejných, výstavní činnost v oblasti kultury, zábavy a vzdělávání, výuka a školení, kurzy, vydávání literatury k danému tématu, výstava knih, fejetonů a článků v periodikách.

(730) **Barrandov Televizní Studio a.s.**, Kříženeckého náměstí 322/5, Praha 5, Hlubočepy, 15200, CZ

(740) Mgr. Kateřina Čápková, advokát, Mikuleckého 1311/8, Praha 4, Braník, 14700

(210) **O-540501**

(220) 20.06.2017

(320) 20.06.2017

(511) 9, 16, 35, 38, 41

(540)

Aféry – neuvěřitelné životní příběhy

(510) (9) audiovizuální programy, audiovizuální díla na nosičích, audiovizuální díla v digitální podobě; (16) tiskoviny, časopisy, periodika, knihy, databázové produkty v papírové formě; (35) reklamní, inzertní a propagační činnost, marketing; (38) telekomunikace, televizní vysílání, digitální vysílání, televizní vysílání programů, televizní vysílání zábavných, vzdělávacích, výchovných, soutěžních, diskusních a informačních pořadů, šíření, výměna nebo získávání zpráv a informací, šíření elektronických časopisů, informací, elektronických periodik, knih v elektronické podobě, audio a audiovizuálních děl prostřednictvím informační, datové, elektronické, komunikační, telekomunikační nebo počítačové sítě, zejména Internetu, pomocí satelitů a jiných sítí, informační služby na Internetu související s televizním vysíláním, služby na Internetu související s televizním vysíláním, komunikace, poradenská činnost v oblasti sdělovacích prostředků, telekomunikací a informační služby v oblasti telekomunikací, informační kancelář (poskytování informačních služeb prostřednictvím počítačů); (41) tvorba televizních a audiovizuálních pořadů, nakladatelství a vydavatelství, ediční činnost, publikační činnost, nahrávání nosičů zvukových nebo obrazově zvukových, půjčování nahraných zvukových a zvukově obrazových záznamů, šíření audiovizuálních děl, filmová produkce, výchovná, vzdělávací, soutěžní a zábavní činnost, organizace, provozování a provádění her a soutěží i veřejných, výstavní činnost v oblasti kultury, zábavy a vzdělávání, výuka a školení, kurzy, vydávání literatury k danému tématu, výstava knih, fejetonů a článků v periodikách.

(730) **Barrandov Televizní Studio a.s.**, Kříženeckého náměstí 322/5, Praha 5, Hlubočepy, 15200, CZ

(740) Mgr. Kateřina Čápková, advokát, Mikuleckého 1311/8, Praha 4, Braník, 14700

(210) **O-540502**

(220) 20.06.2017

(320) 20.06.2017

(511) 9, 16, 35, 38, 41

(540)

Vlivní s Alex Mynářovou

(510) (9) audiovizuální programy, audiovizuální díla na nosičích, audiovizuální díla v digitální podobě; (16) tiskoviny, časopisy, periodika, knihy, databázové produkty v papírové formě; (35) reklamní, inzertní a propagační činnost, marketing; (38) telekomunikace, televizní vysílání, digitální vysílání, televizní vysílání programů, televizní vysílání zábavných, vzdělávacích, výchovných, soutěžních, diskusních a informačních pořadů, šíření, výměna nebo získávání zpráv a informací, šíření elektronických časopisů, informací, elektronických periodik, knih v elektronické podobě, audio a audiovizuálních děl prostřednictvím informační, datové, elektronické, komunikační, telekomunikační nebo počítačové sítě, zejména Internetu, pomocí satelitů a jiných sítí, informační služby na Internetu související s televizním vysíláním, služby

na Internetu související s televizním vysíláním, komunikace, poradenská činnost v oblasti sdělovacích prostředků, telekomunikací a informační služby v oblasti telekomunikací, informační kancelář (poskytování informačních služeb prostřednictvím počítačů); (41) tvorba televizních a audiovizuálních pořadů, nakladatelství a vydavatelství, ediční činnost, publikační činnost, nahrávání nosičů zvukových nebo obrazově zvukových, půjčování nahraných zvukových a zvukově obrazových záznamů, šíření audiovizuálních děl, filmová produkce, výchovná, vzdělávací, soutěžní a zábavní činnost, organizace, provozování a provádění her a soutěží i veřejných, výstavní činnost v oblasti kultury, zábavy a vzdělávání, výuka a školení, kurzy, vydávání literatury k danému tématu, výstava knih, fejetonů a článků v periodikách.

(730) **Barrandov Televizní Studio a.s.**, Kříženeckého náměstí 322/5, Praha 5, Hlubočepy, 15200, CZ

(740) Mgr. Kateřina Čápková, advokát, Mikuleckého 1311/8, Praha 4, Braník, 14700

(210) **O-540719**

(220) 07.06.2017

(320) 07.06.2017

(511) 41, 45

(540)

VLNOBYTÍ

(510) (41) výchova, vzdělání, zábava a sportovní činnost; (45) právní služby, bezpečnostní služby pro ochranu osob a majetku, duchovní poradenství.

(730) **Sarras Sofie**, Čechova 1937/13, Plzeň, Jižní Předměstí, 30100, CZ

(210) **O-540808**

(220) 04.07.2017

(320) 04.07.2017

(511) 5

(540)

ENDIARON

(510) (5) léčiva, farmaceutické přípravky humánní.

(591) Barevná

(730) **SANOFLI**, rue La Boétie 54, Paris, 75008, FR

(740) CJK|T ČERVENKA TURKOVÁ & PARTNERS Advokátní, patentová a známková kancelář, Mgr. Radka Červenková advokátka, Anny Letenské 34/7, Praha 2, Vinohrady, 12000

(210) **O-540909**

(220) 11.07.2017

(320) 11.07.2017

(511) 37, 42, 44

(540)

BORCI

(510) (37) stavebnictví a demolice staveb, poradenství v oblasti stavebního inženýrství (stavebnictví), konzultace v oblasti stavitelství a stavebnictví, poradenské služby ve stavebnictví, služby v oblasti stavebnictví, stavebnictví a opravy budov; (42) architektura, vědecké a technologické služby, architektonické služby a služby urbanistického plánování, strojní inženýrství, stavební inženýrství, technické projektové plánování, inženýrské služby, poradenství v oboru stavebnictví (návrhy, projekty), návrhářské služby v oblasti stavebnictví, návrhy vztahující se ke stavebnictví, technické poradenské služby vztahující se ke stavebnictví; (44) zahradní design a krajinářská architektura, služby akvakultury, zemědělské, zahradnické a lesnické služby.

(730) **Borecký Tomáš Ing. arch.**, Jihozápadní V 1027/7, Praha 4, Záběhllice, 14100, CZ

(210) **O-540951**

(220) 12.07.2017

(320) 12.07.2017

(511) 3, 5, 35, 41, 44

(540)

Cosmetic
Karel Hadek

(510) (3) mýdla, parfémové zboží, éterické oleje, kosmetické výrobky, ochranné přípravky proti slunci, přípravky pro péči o pleť, přípravky pro péči o vlasy, přípravky pro péči o nos, masážní přípravky, zejména jako oleje, masti, krémy nebo balzámy, přípravky pro zubní a ústní hygienu, všechny výrobky nikoliv pro léčebné účely; (5) farmaceutické výrobky, veterinární výrobky, hygienické přípravky pro léčebné účely, dietetické látky upravené pro lékařské účely, dezinfekční prostředky, doplňky stravy pro léčebné účely; (35) nákup a prodej mýdla, éterických olejů, másla, doplňků stravy, potřeb pro zvířata, kosmetických, parfémových, veterinárních a hygienických výrobků; propagační činnost, reklama; (41) kulturní a vzdělávací akce, pořádání kurzů, školení a seminářů; (44) péče o hygienu a krásu osob a zvířat, poradenství v oblasti kosmetiky.

(591) Barevná

(730) **I. Aromaterapeutická KH a.s.**, č. p. 11, Kšice, 34901, CZ

(740) Langrova, s.r.o., Skrétova 1011/48, Plzeň, Jižní Předměstí, 30100

(210) **O-540964**

(220) 13.07.2017

(320) 13.07.2017

(511) 6, 7, 8, 35, 37, 39, 40, 44

(540)

TM Čihák

(510) (6) kovové manipulační palety, kovové vzpěry a závěsy pro manipulaci s nákladem; (7) dopravníky, jeřáby, manipulační zařízení na nakládání a vykládání, mechanické lopaty (součásti strojů), startéry motorů, zdvihací zařízení, zemědělské stroje, zvedáky (stroje); (8) nástroje na ruční pohon, ruční zvedáky, klíče (ruční nářadí); (35) zprostředkování obchodních služeb, podpora prodeje pro jiné osoby; (37) instalace, údržba a opravy strojů, obnova ojetých a částečně zničených strojů, opravy nepojízdných vozidel, pronájem bagrů a rypadel, pronájem jeřábů, pronájem stavebních strojů a zařízení, údržba opravy motorových vozidel; (39) doprava, služby nakládky a vykládky, pronájem skladů, pronájem traktorů, pronájem vozidel; (40) řezání materiálů; (44) pronájem zemědělského vybavení.

(730) **Čihák Jaromír**, Masarykovo nám. 32, Lužná, 27051, CZ

(210) **O-541071**

(220) 19.09.2016

(320) 19.09.2016

(511) 33

(540)

SASKA

(510) (33) alkoholické nápoje (s výjimkou piva).

(730) **Stock Polska Sp. z o. o.**, ul. Spółdzielcza 6, Lublin, 20-402, PL

(740) PRK Partners s.r.o. advokátní kancelář, Jáchymova 26/2, Praha 1, 11000

(210) **O-541334**

(220) 02.08.2017

(320) 02.08.2017

(511) 9, 35, 38, 42

(540)

Switchroll

(510) (9) počítačový software pro televizi, aplikační software pro televizi; (35) reklama, marketing a propagační služby, reklama prostřednictvím všech veřejných komunikačních prostředků, reklama (poradenské služby vztahující se k), online reklama v počítačové komunikační síti, cílené zasílání reklamních materiálů, šíření reklamních materiálů, tvorba

reklamních materiálů, zprostředkování propagace a reklamy, sestavování statistik, analýzy průzkumu trhu, sběr obchodních statistik, statistická hodnocení marketingových údajů, příprava statistických obchodních dat, sběr statistik pro podnikatelské subjekty, vývoj reklamních kampaní, příprava reklamních kampaní, marketingové poradenství, poradenství ohledně propagační činnosti; (38) vysílání (televizní-), vysílání televizních programů, vysílání informací prostřednictvím televize, sdělování informací prostřednictvím televize; (42) příprava technických zpráv (reportů), technické poradenství, řešení problémů počítačového softwaru (technická podpora), navrhování a tvorba počítačového softwaru, instalace, opravy a údržba počítačového softwaru.

(730) **HYBRID Company a.s.**, Křížkova 53/52, Praha 8, 18600, CZ

(740) Mgr. Patrik Kastner, Neklanova 152/42, Praha 2, 12800

(210) **O-541370**

(220) 02.08.2017

(320) 02.08.2017

(511) 3, 5, 30, 31, 35

(540) **MEGAFYT - BYLINKY, KTERÉ
CHUTNAJÍ**

(510) (3) kosmetika, kosmetické přípravky do koupele, kosmetické lubrikační přípravky ve formě tekutých disperzí, emulzí, gelů a tixotropních gelů pro intimní použití, přípravky na holení, lak na vlasy, mýdla, pleťová voda pro kosmetické účely, pomády pro kosmetické účely, šampóny, toaletní voda, voda po holení, voňavkářské výrobky, zubní pasty, opalovací přípravky, opalovací krémy, vlasové vody, kosmetické přípravky, parfumerie, přípravky pro osobní hygienu, čisticí mléko k toaletním účelům, čisticí mléko ke kosmetickým účelům, kondicionéry pro péči o vlasy, hygienické přípravky jako toaletní potřeby, mycí přípravky pro intimní hygienu nebo deodoranti (toaletní potřeby), koupelové soli; (5) léčiva, enzymatické doplňky, vitamínové doplňky, výživové doplňky, antibakteriální přípravky, dezinfekční přípravky, balzámy pro lékařské účely, dezinfekční přípravky pro hygienické účely, dietetické nápoje upravené pro lékařské účely, enzymatické přípravky pro lékařské účely, enzymatické přípravky pro zvěrolékařské účely, farmaceutické přípravky, farmaceutické přípravky proti lupům, cukrovinky s léčivými přísadami, čichací soli, chemické přípravky pro farmaceutické účely, chemické přípravky pro lékařské účely, chemické přípravky pro zvěrolékařské účely, chemicko-farmaceutické přípravky, kůry pro farmaceutické účely, léčivé cukrovinky, léčivé čaje, masti na popáleniny od slunce, masti pro farmaceutické účely, chemické přípravky pro určení těhotenství, vitamínové přípravky, lubrikační přípravky ve formě tekutých disperzí, emulzí, gelů a tixotropních gelů pro léčebné účely, hygienické přípravky a výrobky, léčiva a veterinární přípravky a výrobky, potravní doplňky a dietetické přípravky, zubní přípravky a výrobky, léčivé přípravky na podporu růstu vlasů, tampóny, léčivé tampóny, zubní brusiva, dietetické potraviny upravené k léčebným účelům, dietetické látky upravené k lékařskému použití, výživové doplňky, čaj na astma, bylinné čaje (léčivé nápoje), odučňovací čaj pro lékařské účely, antikoncepční přípravky, pastilky pro farmaceutické účely, farmaceutické látky na pokožku, farmaceutické výrobky na ošetření pokožky, čisticí přípravky na pokožku pro léčebné účely, léčivé pleťové vody a mléka k péči o pokožku, přípravky na ošetření popálenin, léčivé přípravky na úlevu při popáleninách, lubrikační gely pro osobní použití, hygienické lubrikanty, lubrikanty k léčebnému použití, sexuální lubrikanty pro osobní potřebu, ústní vody, dutina ústní (přípravky pro péči o -) pro lékařské účely, koupel (léčivé přípravky do -), soli koupelové (léčivé -), lék, léky pro lidskou potřebu, léky, které nejsou na předpis, pocení (přípravky proti -), nohy (přípravky proti pocení -), léčivé byliny v sušené nebo konzervované formě; (30) bonbóny (cukrovinky), cukrovinky, mentolové cukrovinky, čokoláda, čokoládové nápoje, glukóza pro kulinářské účely, chuťové přísady, karamely, káva, med, oplatky, pastilky (cukrovinky), přírodní sladidla, suchary, tresty do potravin s výjimkou éterických esencí a olejů, žvýkačky, čajové listy, sušené byliny, zpracované bylinky, aromatické přípravky k výrobě bylinných čajů, zahradní bylinky (konzervované -), koření, sladký komprimát (neléčivý), čajové pečivo (sušenky), sušenky (sladké nebo slané), čaj, kakao a jejich náhražky; (31) čerstvé ovoce, ořechy, zelenina a bylinky, houby, chaluhy ke konzumaci pro lidi nebo zvířata, květiny, rostliny, stromy a lesní produkty, semena; (35) dodavatelské služby pro třetí osoby (nákup výrobků a služeb pro jiné podniky), pořádání veletrhů pro obchodní a reklamní účely, předvádění zboží, reklama on-line v počítačové síti, velkoobchodní prodej čajů, maloobchodní prodej čajů, služby kanceláře na dovoz a vývoz výrobků, služby v oblasti dovozu a vývozu, organizování akcí, výstav, prodejních

trhů a přehlídek pro obchodní, propagační a reklamní účely, počítačové databáze (kompilování informací do -), reklama a propagace, rozšiřování reklamních materiálů, vzorky zboží (distribuce -), velkoobchodní prodej výživových doplňků, maloobchodní prodej výživových doplňků, velkoobchodní a maloobchodní prodej léčiv, vitaminových a potravinových doplňků a cukrovinek.

(730) **Megafyt Pharma s.r.o.**, U elektrárny 516, Vrané nad Vltavou, 25246, CZ
(740) Mgr. Roman Fojtásek, advokát, Vinohradská 6, Praha 2, 12000

(210) **O-541388**

(220) 03.08.2017

(320) 03.08.2017

(511) 5, 31, 42

(540)



(510) (5) přísady do krmiv pro lékařské účely, farmaceutické výrobky a přípravky, bakteriální, chemické, biologické přípravky pro lékařské a veterinární účely, chemicko-farmaceutické přípravky, bylinné čaje pro lékařské účely, byliny (léčivé byliny), drogy pro léčebné účely, diagnostické preparáty pro lékařské a veterinární účely, dezinfekční přípravky, enzymatické přípravky pro lékařské a veterinární účely, diagnostika pro lékařské a zvěrolékařské účely, chemická činidla pro lékařské a zvěrolékařské účely, chemikálie pro laboratorní analýzy pro lékařské a zvěrolékařské účely, přípravky z mikroorganismů pro lékařské a zvěrolékařské účely, diagnostická činidla pro použití in vitro pro lokalizování rakovinných míst a pro farmaceutické použití, diagnostická činidla biologického původu pro použití při diagnóze nemoci, chemické přípravky pro použití při analýzách DNA pro léčebné účely, živné půdy pro bakteriální kultury, vitaminy pro lékařské a zvěrolékařské účely, antibiotika, aminokyseliny pro lékařské účely, analgetika, anestetika, antiseptika, přípravky pro péči o dutinu ústní pro lékařské účely, léčivé přípravky do koupele, koupelové soli, léčiva na zuby, léčivé čaje, léčivé kořeny, léčivé rostliny, vodičky pro veterinární účely, zvěrolékařské přípravky, tampóny, balzámy pro lékařské účely, bílkovinná potrava pro lékařské účely, cukr pro lékařské účely, čipky, alkohol pro léčebné účely, deodoranty (jiné než pro osobní potřebu), dietetické látky upravené pro lékařské účely, hormony pro lékařské účely, kapsle pro lékařské účely, léčiviny včetně obsahu, masti pro lékařské účely, náplasti a obvaziva pro lékařské účely, soli pro lékařské účely do koupele, vláknina pro lékařské účely, čichací soli, přípravky na čištění vzduchu, diastáza, chinin, chinolin, izotopy, kafr, minerální vody k léčebným účelům, pásky pro lékařské účely, peroxid vodíku, radioaktivní látky, radium, ricinový olej, sikativa, želatina (pro lékařské účely), digitalin, digestiva, estery, fenol, étery, formaldehyd, fosfáty, guajakol, hořec, vinný kámen, kolodium, magnézie, mentol, mellissová voda, mouka, rybí moučka, myrobalánová kůra, octany, slad, tabletky, terpentín, živočišné uhlí pro farmaceutické účely, přípravky na bázi vápna pro farmaceutické účely, žiravé látky (pro farmaceutické účely), hematogen, hemoglobin, herbicidy, chloroform, jedy, jodoform, jojoba, krevní plazma, media pro bakteriologické kultury, laktóza, mikroorganismy pro použití v lékařství a zvěrolékařství, narkotika, opiáty, projímadla, styptika, vše uvedené pro lékařské nebo pro farmaceutické účely; (31) krmivá suchá pro zvířata, krmné směsi a krmné doplňky pro koně, pštrosy, drůbež, skot, králíky, hlodavce, exotické a divoké ptactvo, holuby a další zvířata, potrava pro zvířata, zvířata domácí a hospodářská (živá), bílkoviny (proteiny) pro zvířata, vykrmovací přípravky pro zvířata, stelivo pro domácí zvířata, moučka pro zvířata, přípravky posilující pro zvířata, nápoje pro domácí zvířata, potrava pro ptactvo, přísady do krmiv ne pro lékařské účely, čisté zrniny a další suroviny pro výrobu krmných směsí, vápno do krmiv pro zvířata, psi suchary, sůl pro dobytek, šrot pro zvířata, sépie (kosti pro ptáky), pochoutky a odměny ke žvýkání pro zvířata, výživa pro domácí zvířata,

pískový papír pro domácí zvířata, obilná zrna v nezpracovaném stavu, obilninové zbytkové produkty pro živočišnou spotřebu, kukuřice, ječmen, pšenice, oves setý, otruby, otruby jako krmná směs pro živočišnou spotřebu, seno, sláma, chovatelské, živá zvířata, živé rybářské návnady, ryby, sumýši, korýši, měkkýši živí, jikry rybí, řasy pro lidskou nebo živočišnou spotřebu (potravina), arašídové pokruty pro zvířata, droždí pro dobytek, drůbež (živá zvířata), píce, kroupy pro drůbež, drůbež na chov, přípravky na výkrm hospodářského zvířectva, lihovarnický odpad pro živočišnou spotřebu, moučka lněná, moučka rybí pro zvířecí spotřebu, moučka rýžová jako krmivo, čerstvá zelenina jako je zelí červené i bílé, hlávkové i krouhané, cibule, čekanka salátová, hlávkové a listové saláty, okurky, pór, paprika (rostlina), rebarbora, reveň, réva vinná, řepa jedlá, třítina cukrová, tykev, brambory čerstvé, bylinky čerstvé polévkové jako koření, kopr, bobule, čerstvé ovoce, citróny, pomeranče, citrusové ovoce, olivy čerstvé, ořechy, boby kakaové syrové, arašidy, kolové oříšky (plody kolovniku), mandle, sezam, kokosové skořápky, čerstvé kaštiny, čočka (čerstvá), fazole čerstvé, hrách čerstvý, houby čerstvé, lanýže čerstvé, chléb svatojánský (lusky rohovniku), chmel, kopřivy, rýže neopracovaná (natural), slad na výrobu piva a lihovin, kultura houbová na vysev (podhoubí), hrozny čerstvé, klíčky semen pro botanické účely, kořeny jedlé, zrní (obilniny), pěstitelské produkty jako jsou rostliny, rostlinná semena, sadba, sazenice, cibule květinové, dřevo surové, keře, křoví, kmeny stromů, kulatina dřevěná neokorněná, korek surový, surová kůra, borové šišky, květiny sušené na ozdobu, květiny živé, věnce a kytice z přírodních květin, přírodní trávníky, palmy, palmovníky, stromečky vánoční, podestýlka (výrobky pro zvířata); (42) výzkum, testování, zkoumání, vývoj a studie krmiv pro zvířata a vstupních surovin, chemické rozborů, výzkum a vývoj v oblasti farmacie a lékařství (zejména pro třetí osoby), výzkum v oblasti péče o zdraví, vědecké a technologické služby, výzkum klinický, lékařský, vědecký, expertní analýzy v oblasti lékařství, farmacie, veterinárního lékařství, biologický, bakteriologický a chemický výzkum, testování, zkoumání, vývoj a studie farmaceutik, kontrola jakosti léčiv-fyzikální, fyzikálně-chemické a chemické zkoušení léčiv, včetně uchování vzorků pro zrychlené a dlouhodobé stabilní studie, výzkum v oblasti kosmetiky, expertizy, vývoj nových technologií, vědeckotechnické analýzy, testování a měření, kontrola kvality, zkoušky materiálů, poradenské a konzultační služby v oboru biochemie, vývoj počítačového hardwaru a softwaru, lékařské laboratorní služby, farmaceutické objevy, vývoj farmaceutických směsí, chemické analýzy, fyzikální výzkum, technický průzkum, geologické expertizy, farmaceutické klinické studie pomocí webových databází, návrhy počítačových systémů a konstrukci WWW prezentací v oblasti farmacie, konzultační, asistenční, analytické, designérské, vyhodnocovací a programovací služby týkající se počítačového software, firmware, hardware a informačních technologií, konzultace týkající se hodnocení, výběru a zavádění počítačového software, firmware, hardware, informačních technologií a systému zpracování dat, informačních technologií, a to i prostřednictvím telekomunikačních sítí, dodávkou on-line, Internetem a sítí World Wide Web, webhosting, webdesign, výzkumné služby, kódování a dekódování zabezpečovacích systémů (tvorba software), poradenská činnost v oblasti aplikace výpočetní techniky, v oblasti informatiky, vytváření virtuálních (počítačových) 3D animací a modelů, informačních technologií, navrhování a realizace automatizovaných systémů řízení, programátorská činnost, projekce počítačových sítí, poskytování dočasného práva užití software a pronájem software, instalace, opravy, údržba a servis software, vytváření interaktivních aplikací umožňující předávání a tvorbu grafické podoby prostřednictvím sítě internet, programování, software - návrhy, převod a konverze počítačových programů a údajů (kromě fyzické konverze), převod a konverze údajů a dokumentů z fyzických médií na elektronická média, tvorba a údržba počítačových stránek WEB pro zákazníky, hostování na počítačových stránkách WEB, instalace počítačových programů, návrh počítačových systémů, programování internetových databázových systémů a internetových aplikací, konstrukce WWW prezentací a řešení WWW serverů, aktualizace a údržba počítačových programů, zhotovování kopií počítačových programů, technické studie v oblasti počítačů a programového vybavení, výzkum, vývoj a tvorba systémů pro elektronické obchodování, včetně příslušného software a hardware, poskytování know-how pro oblast elektronického obchodování a informačních technologií, programování multimediálních aplikací, vytváření interaktivních a grafických programů, počítačové animace a vizualizace, grafický design, zavádění, aktualizace, návrhy, strukturování a programování či jiné vytváření databází, jiných datových systémů a aplikací pro jejich zpracování, včetně jejich poskytování přístupu k nim a jejich instalace, zavádění, aktualizace a údržby, návrhy, strukturování a programování či jiné vytváření internetových či intranetových počítačových stránek a nástěnek (webpages a websites) a

internetových či intranetových aplikací, hostování (poskytování volného prostoru) pro internetové či intranetové aplikace, převod (konverze) počítačových programů, dat či jiných údajů v elektronické podobě z různých formátů do jiných formátů, převod (konverze) dokumentů, dat či jiných údajů z fyzických médií na elektronická média, zálohování dat a informací elektronickými a počítačovými prostředky a prostřednictvím elektronické pošty.

(730) **De Heus a.s.**, Marefy 144, Bučovice, 68501, CZ

(740) DANĚK & PARTNERS Advokátní a patentová kancelář, Ing. Vilém Daněk Ph.D., LL.M., Vinohradská 17, Praha 2, 12000

(210) **O-541419**

(220) 03.08.2017

(320) 03.08.2017

(511) 3, 14, 18, 20, 24, 25, 26, 42

(540)



(510) (3) výrobky kosmetické a voňavkářské, parfumerie, mýdla tuhá i tekutá, krémy, mléka, emulze a gely, vody a deodoranty pro osobní potřebu, toaletní přípravky, vlasové vody, šampóny tělové i vlasové, prostředky pro mytí a ošetřování rukou a vlasů, přípravky do koupelí, prostředky pro ošetření pokožky a odličování, krémy na a po opalování, masážní krémy a emulze, krémy a pěny po holení; (14) hodinářské potřeby, chronometrické přístroje, budíky, hodiny a hodinky a pouzdra, řetízky, skříčka a pásky k nim, klíčenky, klenoty a šperky, brože, manžetové knoflíky, jehlice do kravát, odznaky, pouzdra a krabičky na šperky; (18) kožená galanterie, kůže a její náhražky, surové kůže a kožešiny, výrobky z kůže a jejich náhražek, a to aktovky, kufrы, cestovní brašny, batohy, deštníky a slunečníky a obaly na ně, hole, kabelky, cestovní obaly na oděvy, pouzdra na navštívenky, oblečky pro zvířata, obojky pro zvířata, peněženky, pouzdra na klíče, vaky na děti, štítky na zavazadla; (20) nábytek a bytové zařízení, skříňky na hračky, keramické, skleněné a dřevěné knoflíky, nekovové koše a košíky, ochranné obaly na oděvy, plastové nádoby jako obaly, ramínka na oděvy, papírové rolety, podušky, polštáře, proutěné zboží, pletené předměty ze slámy, truhlářské umělecké výrobky, zrcadla a zrcátka, žaluzie nekovové; (24) bavlněné látky, textilie, náhražky textilií, textilie z hedvábí, látkové kapesníky, koupelňové textilie a textil, bytové textil, ložní prádlo a lůžkoviny, textilie pro obuv, ubrusy (ne z papíru), záclony a závěsy textilní a plastové; (25) oděvy, obuv, pokrývky hlavy, kloboučnické zboží, čelenky; (26) krátké střížní zboží a přýmkařské zboží, textilní galanterie, příslušenství a doplňky oblečení, ozdobné textilní výrobky včetně našehlovacích, našehlovací záplaty, zipy, knoflíky, krajky a výšivky, stuhy a tkaničky, nárameníky, náplety, ozdobné brože a odznaky a jehlice v rámci této třídy, přezky jako oděvní doplňky, cedulky na prádlo, špendlíky, jehly, umělé květiny; (42) oděvní návrhářství, poskytování informací o oděvním návrhářství, poradenské služby v oblasti oděvních návrhářství, navrhování interiérů.

(730) **Lewron vision s.r.o.**, Václavské náměstí 846/1, Praha 1, 11000, CZ

(740) JUDr. Filip Hruška, Tábořská 619/46, Praha 4, 14000

(210) **O-541454**

(220) 06.08.2017

(320) 06.08.2017

(511) 5, 9, 10, 42, 44

(540)

medscan.cz

(510) (5) hygienické přípravky pro zdravotnické účely, nefarmaceutické gely a krémy pro medicínské výkony, náplasti, bandáže, obvazové materiály a krytí, dezinfekční přípravky, přípravky pro lékařskou diagnostiku, přípravky pro účely rentgenologie, přípravky pro účely magnetické rezonance, přípravky pro účely počítačové tomografie; (9) přístroje a

nástroje vědecké, fotografické, optické, diagnostické, přístroje, magnetické datové nosiče, záznamové disky, kompaktní disky, DVD a jiná digitální záznamová média, zařízení na zpracování dat, počítače, počítačové programy (software); (10) lékařské přístroje, přístroje pro lékařskou nebo medicínskou diagnostiku, přístroje a nástroje pro účely rentgenologie, magnetické rezonance nebo počítačové tomografie, terapeutické a pomocné přístroje uzpůsobené pro osoby se zdravotním postižením; (42) vědecké a technologické služby a související výzkum a projektování, průmyslová analýza a výzkum, navrhování a vývoj počítačového hardwaru a softwaru, vědecké a technologické služby v souvislosti s lékařskou diagnostikou, vývoj počítačového hardwaru a softwaru v souvislosti s lékařskou diagnostikou; (44) provozování lékařského diagnostického centra, provozování rentgenologického centra, provozování centra magnetické rezonance, provozování centra počítačové tomografie, diagnostická zdravotní péče, provozování zdravotního střediska, nestátního zdravotnického zařízení, soukromé kliniky nebo sanatoria, lékařské analýzy ve vztahu k léčení osob.

(730) **DK Properties, s.r.o.**, Dlouhá 727/39, Praha 1 - Staré Město, 11000, CZ

(740) Mgr. Jaroslav Mazúrek, advokát, Týnská 1053/21, Praha 1 - Staré Město, 11000

(210) **O-541462**

(220) 07.08.2017

(320) 07.08.2017

(511) 39

(540)



(510) (39) taxislužba, silniční doprava cestujících, silniční nákladní doprava, doprava a skladování zboží, doprava a uskladnění zboží.

(591) Barevná

(730) **RAKO TAXI s.r.o.**, Jiráskova 512, Rakovník, 26901, CZ

(740) Mgr. Vojtěch Metelka, Martinská 608, Plzeň, 30100

(210) **O-541463**

(220) 07.08.2017

(320) 07.08.2017

(511) 32

(540)



(510) (32) minerální vody, pramenité vody, stolní vody, limonády, nealkoholické šumivé nápoje, minerální vody ochucené a jiné nealkoholické nápoje, přípravky na výrobu minerální vody, přírodní či perlivé vody (minerální nebo neminerální), ovocné nebo zeleninové nápoje, sodovky, nealkoholické ovocné nebo zeleninové výtažky v rámci této třídy.

(591) Barevná

(730) **Karlovarské minerální vody a.s.**, Horova 3, Karlovy Vary, 36021, CZ

(740) AK Mrázek - Mrázková, JUDr. Josef Mrázek, Pernerova 11, Praha 8, 18600

(210) **O-541464**

(220) 07.08.2017

(320) 07.08.2017

(511) 32

(540)



(510) (32) minerální vody, pramenité vody, stolní vody, limonády, nealkoholické šumivé nápoje, minerální vody ochucené a jiné nealkoholické nápoje, přípravky na výrobu minerální vody, přírodní či perlivé vody (minerální nebo neminerální), ovocné nebo zeleninové nápoje, sodovky, nealkoholické ovocné nebo zeleninové výtažky v rámci této třídy.

(591) Barevná

(730) **Karlovarské minerální vody a.s.**, Horova 3, Karlovy Vary, 36021, CZ

(740) AK Mrázek - Mrázková, JUDr. Josef Mrázek, Pernerova 11, Praha 8, 18600

(210) **O-541465**

(220) 07.08.2017

(320) 07.08.2017

(511) 33

(540)



(510) (33) vína.

(591) Barevná

(730) **VIÑA SAN PEDRO TARAPACÁ S.A.**, AV VITACURA, PISO 16, LAS CONDES 2670, SANTIAGO, CL

(740) **KOREJZOVA LEGAL v.o.s.**, JUDr. Petra Sauvage de Brantes, advokátka, Korunní 810/104, Praha 10, Vinohrady, 10100

(210) **O-541466**
(220) 07.08.2017
(320) 07.08.2017
(511) 35, 37, 39
(540)



(510) (35) obchodní management a administrativa, nakupování, prodej a zprostředkování prodeje výrobků poskytované maloobchodními prodejny, velkoobchodními prodejny, prostřednictvím katalogového prodeje a elektronickými prostředky v oblasti stavebnictví, stavebních materiálů, polotovárů a výrobků používaných ve stavebnictví a při architektonických úpravách exteriérů a interiérů, shromažďování těchto výrobků pro třetí osoby tak, aby si zákazníci mohli výrobky prohlížet a nakupovat, propagační činnost a reklamní služby, šíření prospektů a vzorků přímo, poštou a elektronicky v oblasti stavebnictví; (37) stavebnictví, stavební činnost, stavby a přestavby, izolace staveb, provádění staveb, jejich změn a odstraňování, rekonstrukce staveb, provádění bytových, občanských, průmyslových a inženýrských staveb, dozor nad stavbami, klempířství - instalatérství, stavby - izolace, stavební dozor, stavitelství, štukování - sádrování, utěšňování, zedníci, zednické služby; (39) doprava, balení a skladování zboží, organizování cest.

(730) **JPM METAL s.r.o.**, Jihlavská 2373/30, Žďár nad Sázavou, 59101, CZ

(210) **O-541499**
(220) 08.08.2017
(320) 08.08.2017
(511) 37, 42
(540)

green-gain s.r.o.

(510) (37) stavební poradenství, stavební informace, stavební dozor; (42) architektonické služby, inženýrské služby, projektování ve výstavbě, provádění studií technických projektů, technický výzkum, technologické poradenství, umělecký design.

(730) **green-gain s.r.o.**, Víta Nejedlého 1547/3, Praha 3, Žižkov, 13000, CZ
(740) Mgr. Ing. Martin Lukáš, Na Florenci 2116/15, Praha 1, 11000

(210) **O-541574**
(220) 05.10.2017
(320) 05.10.2017
(511) 1, 3, 35
(540)



(510) (1) antistatické přípravky, nikoliv pro domácnost, čisticí prostředky pro použití ve výrobních procesech, formaldehyd pro chemické účely, chemické látky na čištění oleje, chemické látky na renovaci kůže, chemické látky na vodovzdornou úpravu kůže, chemické látky pro čištění vody, chemické látky pro odlučování oleje, chemické látky zabraňující tvorbě skvrn pro použití na tkaninách, chemické látky zjasňující barvy pro průmyslové účely, chemické látky pro čištění kominů, chemické přípravky pro dekarbonizaci motoru, chemikálie pro zjasňování textilu, chladicí kapaliny pro motory vozidel, látky zabraňující tvorbě povlaku, látky pro odstraňování leštidel, nemrznoucí směs, odbarvovací přípravky pro

průmyslové účely, odmašťovací přípravky pro použití ve výrobních procesech, přípravky pro odlepování a oddělování, přípravky pro odstraňování vodního kamene, přípravky pro odstraňování gumy, směsi pro opravu pneumatik, směsi pro opravu duší pneumatik, směsi pro řezání závitů, zemědělské chemikálie s výjimkou fungicidů, herbicidů, insekticidů a přípravků proti parazitům, zahradnické chemikálie s výjimkou fungicidů, herbicidů, insekticidů a přípravku proti parazitům; (3) antiperspirační mýdla, antiperspiranty (toaletní potřeby), antistatické přípravky pro domácnost, bělidlo pro praní prádla, čisticí prostředky, jiné než pro použití ve výrobních procesech a pro lékařské účely, čisticí přípravky, chemické látky zjasňující barvy pro domácnost, krémy na kůži, vosky na kůži, leštící přípravky, leštidla na nábytek a podlahy, leštící vosk, mýdla, odmašťovací přípravky, jiné než pro použití ve výrobních procesech, parfémy, prací soda na čištění, přípravky na odstraňování barev, přípravky na čištění za sucha, přípravky pro dodání lesku, přípravky pro dodání lesku prádla při praní, přípravky pro odstraňování rzi, přípravky pro odstraňování vodního kamene pro domácnost, přípravky pro odstraňování vosku z podlah, přípravky pro praní prádla, prací prostředky, přípravky pro uvolnění odpadního potrubí, změkčovače tkanin pro použití při praní prádla, avivážní prostředky; (35) administrativní služby, cílené zasílání reklamních materiálů, fakturace, marketing, obchodní informace, online inzerce v počítačové síti, poskytování obchodních informací prostřednictvím webových stránek, prezentace výrobků v komunikačních médiích pro účely maloobchodu, propagace, zásilková reklama, zprostředkování dovozu a vývozu.

(730) **Varnavčín Michal Bc. et Bc.**, Zálešná IX 1252, Zlín, 76001, CZ

(210) **O-541575**
(220) 11.08.2017
(320) 11.08.2017
(511) 9
(540)



(510) (9) počítačová periferní zařízení, antény, modemy, krabice odbočné, odbočnice (elektrotechnika), transpondéry, přístroje na interní komunikaci, rozvaděče, elektrické kabely, kovové dráty (elektrické), zásuvky, zástrčky a ostatní elektrické spojky.

(730) **TIANZEXIN INDUS TRIAL INVESTMENT Co., Ltd.**, No. 1, Sankeng Road, Qinghutou, Tangxia Town, Dongguan, Guangdong, 523710, CN
(740) JUDr. Tomáš Lejček MBA, Slezská 169/10, Praha 2, 12000

(210) **O-541623**
(220) 15.08.2017
(320) 15.08.2017
(511) 16, 21, 35, 40
(540)



(510) (16) tiskoviny včetně reklamních a propagačních, letáky, katalogy, ochranné obaly z papíru, kartónu a lepenky, štítky, obtisky, samolepky, plakáty, kalendáře; (21) užité, dekorativní a umělecké výrobky z hladkého a zušlechťeného křišťálového skla, jmenovitě vázy, misky, misky, hrnky, odlivky, nádoby, dózy, sklenice, talíře, nádoby, karafy, láhve, přihrádky na přístroje, svícny, figurky, užité, dekorativní a umělecké výrobky z porcelánu, keramiky a kameniny, jmenovitě nádoby, hrnky, šálky, podšálky, konvice, cukřenky, dózy, talíře, talířky, misky, misky, nástolce, podnosy, tácy, tácky, vázy, popelníky, svícny, kalíšky, košíčky, láhve, karafy, držáky na ubrusy, kroužky na ubrusy, stolní servírovací náčiní, čajníky, džbány, džbánky, poháry, cedníky, naběračky, podnosy, schránky na koření, rukojeti, příborové stěny, držadla, upínací držadla na nádoby, formy na pečivo, lázeňské nádoby na minerální vodu, stojánky na jídelní listky, toaletní soupravy, umyvadla, umyvadla v soupravě se džbány na vodu, mýsy na mytí rukou, distributory mýdla, držáky mýdla, misky na mýdlo, distributory toaletního papíru, nočníky, vaničky, pokladničky, flakóny na parfém, toaletní nádoby, schránky, štítky, figurky, sošky; (35) reklamní, marketingová a propagační činnost, provozování obchodní činnosti související s výrobou, prodejem, vystavováním a skladováním výrobků výše uvedených ve třídě 21 včetně dovozu a vývozu těchto výrobků; (40) zpracování a zušlechťování skla, jmenovitě foukání, tepelné tvarování, leštění, broušení, pískování, barvení, leptání, pokovování, rytí, matování a ledování skla

(591) Barevná
(730) **S&L crystal-glass-porcelan a.s.**, Choťánky 166, Choťánky, 29001, CZ

(210) **O-541624**
(220) 15.08.2017
(320) 15.08.2017
(511) 16, 21, 35, 40
(540)



(510) (16) tiskoviny včetně reklamních a propagačních, letáky, katalogy, ochranné obaly z papíru, kartónu a lepenky, štítky, obtisky, samolepky, plakáty, kalendáře; (21) užité, dekorativní a umělecké výrobky z hladkého a zušlechťeného křišťálového skla, jmenovitě vázy, misky, misky, hrnky, odlivky, nádoby, dózy, sklenice, talíře, nádoby, karafy, láhve, přihrádky na přístroje, svícny, figurky, užité, dekorativní a umělecké výrobky z porcelánu, keramiky a kameniny, jmenovitě nádoby, hrnky, šálky, podšálky, konvice, cukřenky, dózy, talíře, talířky, misky, misky, nástolce, podnosy, tácy, tácky, vázy, popelníky, svícny, kalíšky, košíčky, láhve, karafy, držáky na ubrusy, kroužky na ubrusy, stolní servírovací

náčiní, čajníky, džbány, džbánky, poháry, cedníky, naběračky, podnosy, schránky na koření, rukojeti, příborové stěny, držadla, upínací držadla na nádoby, formy na pečivo, lázeňské nádoby na minerální vodu, stojánky na jídelní listky, toaletní soupravy, umyvadla, umyvadla v soupravě se džbány na vodu, mýsy na mytí rukou, distributory mýdla, držáky mýdla, misky na mýdlo, distributory toaletního papíru, nočníky, vaničky, pokladničky, flakóny na parfém, toaletní nádoby, schránky, štítky, figurky, sošky; (35) reklamní, marketingová a propagační činnost, provozování obchodní činnosti související s výrobou, prodejem, vystavováním a skladováním výrobků výše uvedených ve třídě 21 včetně dovozu a vývozu těchto výrobků; (40) zpracování a zušlechťování skla, jmenovitě foukání, tepelné tvarování, leštění, broušení, pískování, barvení, leptání, pokovování, rytí, matování a ledování skla

(730) **S&L crystal-glass-porcelan a.s.**, Choťánky 166, Choťánky, 29001, CZ

(210) **O-541695**
(220) 17.08.2017
(320) 17.08.2017
(511) 36
(540)

ZEMSKÁ družstevní záložna

(510) (36) analýzy finanční, bankovní, bankovní - finanční operace, bankovní - finanční transakce, měnové operace a měnové služby, služby úvěrových bank, clearing (zúčtování vzájemných pohledávek a závazků - bezhotovostní operace), domácí bankovní služby (homebanking), elektronický převod kapitálu, poskytování finančních informací, finanční odhady a oceňování, finanční poradenství, finanční řízení, finanční služby, záruky, garance, kauce, poskytování informací o pojištění, investování kapitálu, kanceláře pro inkasování pohledávek, kapitálové investice, konzultační služby finanční, koupě na splátky (financování), služby kreditních karet, vydávání kreditních karet, financování nákupu na splátky (leasing), obchodování s nemovitostmi, směňování peněz, platební převody vykonávané elektronicky, financování půjček, půjčky zástavní, služby spořitelny, správa majetku, služby úvěrových karet, služby úvěrových ústavů, zúčtovací banky (provádějící bezhotovostní operace).

(730) **ANO spořitelni družstvo**, Rohanské nábřeží 671/15, Praha 8 - Karlín, 18600, CZ

(210) **O-541696**
(220) 17.08.2017
(320) 17.08.2017
(511) 36
(540)

ZEMSKÉ spořitelni družstvo

(510) (36) analýzy finanční, bankovní, bankovní - finanční operace, bankovní - finanční transakce, měnové operace a měnové služby, služby úvěrových bank, clearing (zúčtování vzájemných pohledávek a závazků - bezhotovostní operace), domácí bankovní služby (homebanking), elektronický převod kapitálu, poskytování finančních informací, finanční odhady a oceňování, finanční poradenství, finanční řízení, finanční služby, záruky, garance, kauce, poskytování informací o pojištění, investování kapitálu, kanceláře pro inkasování pohledávek, kapitálové investice, konzultační služby finanční, koupě na splátky (financování), služby kreditních karet, vydávání kreditních karet, financování nákupu na splátky (leasing), obchodování s nemovitostmi, směňování peněz, platební převody vykonávané elektronicky, financování půjček, půjčky zástavní, služby spořitelny, správa majetku, služby úvěrových karet, služby úvěrových ústavů, zúčtovací banky (provádějící bezhotovostní operace).

(730) **ANO spořitelni družstvo**, Rohanské nábřeží 671/15, Praha 8 - Karlín, 18600, CZ

(210) **O-541698**
(220) 18.08.2017
(320) 18.08.2017
(511) 9, 16, 42
(540)

GROMA

(510) (9) software, programové vybavení pro počítače a pro jiná zařízení; (16) manuály z oblasti výpočetní techniky; (42) tvorba programového vybavení, tvorba databází, tvorba internetových webových stránek,

poradenská činnost v oblasti výpočetní techniky a software, zpracování a analýza dat.

(730) **Sehnal Jan Ing.**, V Křepelkách 238/16, Praha 8, 18200, CZ

(210) **O-541746**

(220) 21.08.2017

(320) 21.08.2017

(511) 9, 16, 25, 35, 41, 43

(540)

Benátská!

(510) (9) veškeré obrazové, zvukové a zvukově obrazové nosiče; (16) tiskoviny všeho druhu včetně propagačních materiálů, propagačních tiskovin na papírovém nosiči, plakáty, katalogy, fotografie, periodický i neperiodický tisk, programy na papírovém nosiči, tištěné manuály, bulletiny, drobné propagační předměty z papíru v rámci této třídy, grafické tisky; (25) oděvy, obuv, kloboučnické zboží, zejména trička, šortky, čepice; (35) reklama, reklamní a propagační činnost, marketing, merchandising; (41) umělecká činnost, kulturní tvorba včetně veřejných vystoupení, zprostředkovatelská činnost v oblasti kultury, pořádání, vedení a organizování kulturních nebo sportovních akcí, zpravodajství, tvorba a režie televizních a rozhlasových pořadů, produkce a režie filmů, pořádání kulturních představení, hudební, muzikálová a zábavná představení, organizace, produkce a uvádění koncertů, turné muzikálů a jiných kulturních a sportovních programů, pořádání a organizování hudebních festivalů, pořádání veřejných produkcí, organizování živých vystoupení v rámci festivalu, vydavatelská a nakladatelská činnost, nahrávání zvukových a zvukově obrazových nosičů, agenturní činnost v oblasti kultury, produkce a koprodukce, předprodej a prodej vstupenek; (43) služby spojené s opatřováním ubytování, ubytování a stravování v hotelích, penzionech, turistických táborech, turistických ubytovnách, ve farmách - penzionech (dude ranches), služby poskytované podniky, které se zabývají zejména poskytováním potravy nebo nápojů a jejich úpravou ke spotřebě, v restauracích, v samoobslužných restauracích, v kantýnách (lunch rooms).

(730) **První festivalová, s.r.o.**, Purkyňova 74/2, Praha 1, 11000, CZ

(740) Advokátní kancelář Pečený, Fučík, Langer, JUDr. Petr Pečený, advokát, Purkyňova 74/2, Praha 1, Nové Město, 11000

(210) **O-541749**

(220) 21.08.2017

(320) 21.08.2017

(511) 6, 17, 19, 37

(540)



(510) (6) kovové stavební materiály, odvodňovací systémy pro dopravní stavby z kovu a litiny, odlitky z kovu a litiny, kanalizační šachty, dekly a rošty z kovu a litiny; (17) materiály k těsnění, ucpání a izolaci, kanalizační šachty, dekly a rošty z plastických hmot; (19) veškerý nekovový stavební materiál, odvodňovací systémy pro dopravní stavby nekovové, dlažba, poklopy, pochozí rošty, rámy, tvarovky a šachty, polozpracované dřevo; (37) inženýrské stavby, stavby silnic a cest, budování vodních staveb, izolační práce, kladení potrubí.

(730) **Vlček Radek**, Vrchlického 1726/7, Plzeň, Jižní Předměstí, 30100, CZ

(740) LANGROVA, s.r.o., Skrétova 1011/48, Plzeň, Jižní Předměstí, 30100

(210) **O-541783**

(220) 22.08.2017

(320) 22.08.2017

(511) 30, 41, 43

(540)



(510) (30) cukrářské výrobky, moučníky, zákusky, dorty a sušenky, pekárenské výrobky, cukrovinky, čokoláda a zákusky; (41) pořádání a vedení workshopů za účelem vzdělávání; (43) bistra (služby), poradenské služby v oblasti kulinářského umění, samoobslužné restaurace, služby týkající se odnosu jídla s sebou, firemní akce (poskytování jídel a nápojů), kavárny (služby), restaurace (služby).

(730) **Arnie's Fresh Food s.r.o.**, sady Pětatřicátníků 355/26, Plzeň, Vnitřní Město, 30100, CZ

(210) **O-541852**

(220) 25.08.2017

(320) 25.08.2017

(511) 5

(540)

EPIGAPENT

(510) (5) léky používané k léčbě neurologických poruch.

(730) **Glenmark Pharmaceuticals s.r.o.**, Hvězdova 1716/2b, Praha 4 - Nusle, 14000, CZ

(740) Glenmark Pharmaceuticals Distribution s.r.o., Hvězdova 1716/2b, Praha 4 - Nusle, 14000

(210) **O-541853**

(220) 25.08.2017

(320) 25.08.2017

(511) 5

(540)

GLEZISIM

(510) (5) léčiva snižující hladinu lipidů.

(730) **Glenmark Pharmaceuticals s.r.o.**, Hvězdova 1716/2b, Praha 4 - Nusle, 14000, CZ

(740) Glenmark Pharmaceuticals Distribution s.r.o., Hvězdova 1716/2b, Praha 4 - Nusle, 14000

(210) **O-541923**

(220) 30.08.2017

(320) 30.08.2017

(511) 3, 5, 35

(540)



(510) (3) kosmetika, čisticí prostředky; (5) dezinfekční přípravky pro hygienické a lékařské účely; (35) propagační a reklamní činnost pro výrobky uvedené ve třídě 3 a 5, obchodování s výrobky uvedenými ve třídě 3 a 5, marketing, internetový obchod (e-shop) pro výrobky uvedené ve třídě 3 a 5, organizování obchodních výstav a předváděcích akcí.

(730) **AMOENÉ s.r.o.**, B. Němcové 1238, Příbor, 74258, CZ
(740) **HM PARTNERS s.r.o.**, Štefánikova 1163/12, Kopřivnice, 74221

(210) **O-541930**
(220) 30.08.2017
(320) 30.08.2017
(511) 32, 33, 43
(540)

Flemming's

(510) (32) limonády, mošt, ovocné šťávy, smoothie (mixované nápoje z čerstvého ovoce nebo zeleniny), nealkoholické koktejly; (33) alkoholické koktejly, likéry, vína; (43) bary, bufety, hotelové služby, kavárny, restaurace, zajištění stravování.

(730) **Artemis Marine Holding CZ s.r.o.**, Nekázanka 883/8, Praha 1, Nové Město, 11000, CZ

(740) **JUDr. Petr Šustek Ph.D.**, advokát, Veleslavínova 59/3, Praha 1, 11000

(210) **O-541961**
(220) 31.08.2017
(320) 31.08.2017
(511) 14, 16, 18, 20, 24, 25, 26, 28, 35, 41
(540)



(510) (14) kroužky na klíče, řetízky na klíče a přívěšky k nim, pouzdra na šperky a pouzdra na hodiny a hodinky; (16) papírové nosiče a dekorační materiály a materiály pro umělce, papírnické zboží a učební pomůcky, tiskárenské výrobky, tiskoviny; (18) deštníky a slunečníky, zavazadla, cestovní tašky, peněženky a ostatní tašky; (20) vývěsní tabule, stojany a značky, nekovové; (24) látky, textilie, textilní výrobky a textilní náhražky spadající do této třídy; (25) obuv, oděvy, pokrývky hlavy; (26) příslušenství a doplňky oblečení (galanterie), šicí potřeby a ozdobné textilní výrobky, přívěšky (nikoli klenoty nebo přívěšky na klíče, prstýnky nebo řetízky); (28) hračky, hry a žertovné předměty, ozdoby pro slavnostní příležitosti a umělé vánoční stromky, sportovní potřeby a vybavení spadající do této třídy; (35) reklamní, marketingové a propagační služby; (41) služby v oblasti vzdělávání, zábavy a sportu.

(591) Barevná
(730) **HC Dukla Jihlava, s.r.o.**, Tolstého 1566/23, Jihlava, 58601, CZ

(210) **O-541967**
(220) 31.08.2017
(320) 31.08.2017
(511) 5, 29, 31
(540)

WANT

(510) (5) farmaceutické a veterinářské výrobky; (29) maso, ryby, drůbež a zvěřina, masové výrobky; (31) krmiva pro zvířata.

(730) **Clejn Malá Sabine, DiS.**, Buková 20, Praha 3, 13000, CZ

(210) **O-541985**
(220) 01.09.2017
(320) 01.09.2017
(511) 35, 42
(540)



(510) (35) reklamní, marketingové a propagační služby; (42) počítačové služby, služby v oblasti informačních technologií.

(730) **Flumpy s.r.o.**, Dukelská 1009/14, Olomouc, 77900, CZ

(210) **O-542001**
(220) 04.09.2017
(320) 04.09.2017
(511) 32
(540)



(510) (32) pivo zázvorové.
(591) Barevná

(730) **Ginger craft s.r.o.**, Kollárova 7168/28, Prešov, 08001, SK

(740) **Mgr. Daniel Jankanič**, advokátní kancelář, **Mgr. Daniel Jankanič**, Lazarská 11/6, Praha 2, Nové Město, 12000

(210) **O-542002**
(220) 04.09.2017
(320) 04.09.2017
(511) 32
(540)



(510) (32) pivo.
(591) Barevná

(730) **Ginger craft s.r.o.**, Kollárova 7168/28, Prešov 08001, SK
(740) Mgr. Daniel Jankanic, advokátní kancelář, Mgr. Daniel Jankanič, Lazarská 11/6, Praha 2, Nové Město, 12000

(210) **O-542009**

(220) 04.09.2017
(320) 04.09.2017
(511) 35, 36

(540)

TICKET RESTAURANT

(510) (35) reklama, řízení obchodní činnosti, obchodní administrativa, služby v oblasti kancelářských prací, poradenství v oblasti obchodní organizace, obchodní administrativa, správa (účetnictví, administrativa), analýza a zpracování obchodních informací, obchodní administrativní služby týkající se pořízení zboží a služeb, poradenství, konzultace, informace a hodnocení týkající se řízení obchodní činnosti a organizačního poradenství, obchodní informace nebo dotazy, administrativa, organizace a poradenství týkající se obchodních operací za zákaznickou věrnost, zejména prostřednictvím poskytování propagačních nabídek, podpora prodeje pro ostatní, služby předplatného k počítačové databázi pro ostatní, administrativní služby pro zákaznické věrnostní programy, správa účtů klientů shromažďování (zejména kompilace), systemizace informací do počítačových databází, zákaznické věrnostní služby zejména pro reklamní, propagační nebo komerční účely, administrativní řízení obchodních výdajů a podnikových platebních toků, řešení řízení výdajů, organizace, provozování a dohled nad zákaznickými věrnostními programy, organizace, provozování a dohled nad pobídkovými programy, organizace, provozování a dohled nad odměňovacími programy, správa slevových programů týkajících se nákupu zboží a služeb zákazníky; (36) finanční služby, finanční informace, řešení řízení výdajů, zpracování plateb a služby správy plateb, vydávání platebních prostředků, služby týkající se kreditních karet, služby týkající se debetních karet, pojišťovací služby, finanční záležitosti, peněžní záležitosti, poradenství, konzultace, informace a hodnocení týkající se finančních záležitostí, finanční řízení obchodních výdajů a podnikových platebních toků, elektronický převod finančních prostředků, financování a poskytování finančních prostředků ve vztahu k zákaznickému věrnostnímu programu.

(730) **EDENRED**, 166-180 Boulevard Gabriel Péri, 92240 Malakoff, FR
(740) Všeťečka Zelený Švorčík Kalenský a partneři, advokátní a patentová kancelář, JUDr. Michal Havlík, advokát, Hálkova 2, Praha 2, 12000

(210) **O-542021**

(220) 05.09.2017
(320) 05.09.2017
(511) 39, 41, 43

(540)

BĚHOLOŮ

(510) (39) služby cestovní kanceláře, zejména organizování a zařizování cest; (41) organizování sportovních a rekreačních akcí a soutěží, výchovná, vzdělávací a zábavní činnost a služby; (43) služby pro cestující v rámci této třídy, zejména rezervace ubytování.

(730) **Kukal Zdeněk RNDr.**, Šeříková 566/10, Praha, 11800, CZ
(740) PELIKÁN KROFTA KOHOUTEK advokátní kancelář, Mgr. Tomáš Pelikán, Tyršův dům, Újezd 450/40, Praha 1 - Malá Strana, 11801

(210) **O-542023**

(220) 05.09.2017
(320) 05.09.2017
(511) 41

(540)

Lucky Money

(510) (41) hazardní hry, služby v oblasti kasin, heren a hazardních her, online služby hazardních her.

(730) **Lucky Money a.s.**, K výtopně 1224, Praha 5 - Zbraslav, 15600, CZ

(210) **O-542030**

(220) 05.09.2017
(320) 05.09.2017
(511) 12, 35, 39
(540)



(510) (12) nosiče zavazadel pro vozidla, nosiče lyží pro automobily, kryty na kola vozidel, ráfky pro kola vozidel, sluneční clony do automobilů; (35) prezentace výrobků v komunikačních médiích pro účely maloobchodu; (39) odtahové služby při poruše vozidla, pronájem automobilů.

(591) Barevná

(730) **RENAULT RETAIL GROUP CZ, s.r.o.**, Helsinská 166/2, Praha 5, 15500, CZ

(740) AK Mgr. Hana Kuncová, Mgr. Hana Kuncová, Marie Cibulkové 394/19, Praha 4, 14000

(210) **O-542031**

(220) 05.09.2017
(320) 05.09.2017
(511) 12, 35, 39
(540)

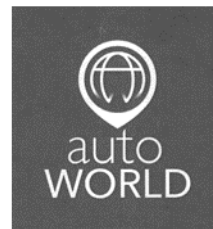

(510) (12) nosiče zavazadel pro vozidla, nosiče lyží pro automobily, kryty na kola vozidel, ráfky pro kola vozidel, sluneční clony do automobilů; (35) prezentace výrobků v komunikačních médiích pro účely maloobchodu; (39) odtahové služby při poruše vozidla, pronájem automobilů.

(730) **RENAULT RETAIL GROUP CZ, s.r.o.**, Helsinská 166/2, Praha 5, 15500, CZ

(740) AK Mgr. Hana Kuncová, Mgr. Hana Kuncová, Marie Cibulkové 394/19, Praha 4, 14000

(210) **O-542032**
(220) 05.09.2017
(320) 05.09.2017
(511) 12, 35, 39
(540)



(510) (12) nosiče zavazadel pro vozidla, nosiče lyží pro automobily, kryty na kola vozidel, ráfky pro kola vozidel, sluneční clony do automobilů; (35) prezentace výrobků v komunikačních médiích pro účely maloobchodu; (39) odtahové služby při poruše vozidla, pronájem automobilů.

(591) Barevná
(730) **RENAULT RETAIL GROUP CZ, s.r.o.**, Helsinská 166/2, Praha 5, 15500, CZ
(740) Mgr. Hana Kuncová, Marie Cibulkové 394/19, Praha 4, Nusle, 14000

(210) **O-542049**
(220) 05.09.2017
(320) 05.09.2017
(511) 30, 35, 40, 43
(540)

BUTA

(510) (30) pekárenské výrobky, cukrovinky, přípravky z obilnin, jemné pečivo, sušenky, krekry, těsto na přípravu sušenek, pečené sušenky a koláčky, permík, chalva (cukrovinka), bonbóny, cukr, potravinové mouky, fondány, čajové pečivo, pachtava, baklava, vanilka, želé, koláče, marcipán, mlynářské výrobky z mouky, rýže a rýžové koláčky, palačinky, pastilky (cukrovinky), pralinky, čokoláda a zákusky, koblíhy, muffiny, dorty, pizza, sendviče, pudinky, led, zmrzliny, mražené jogurty a sorbety, káva, hotová káva a kávové nápoje, kávové náhražky (kávové náhražky nebo rostlinné přípravky užitě jako káva), čaj, kakao a jejich náhražky; (35) propagační činnost, reklama, management a administrativní služby, obchodní analýzy, průzkum a informační služby, provádění průzkumu trhu, marketingové analýzy, obchodní průzkumy a studie, obchodní management a podnikové poradenství, pomoc při řízení obchodní činnosti, obchodní administrativa, kancelářské práce, velkoobchodní služby vztahující se k výše uvedeným výrobkům ve třídě 30, maloobchodní služby vztahující se k výše uvedeným výrobkům ve třídě 30, velkoobchodní služby vztahující se k potravinám, maloobchodní služby vztahující se k potravinám, velkoobchodní služby vztahující se k nealkoholickým nápojům, maloobchodní služby vztahující se k nealkoholickým nápojům, velkoobchodní služby vztahující se k alkoholickým nápojům, maloobchodní služby vztahující se k alkoholickým nápojům, zprostředkovatelská činnost a elektronický obchod (e-shop) prostřednictvím internetu nebo jiné počítačové sítě ve vztahu k výše uvedeným výrobkům ve třídě 30, potravinám, nealkoholickým nápojům a alkoholickým nápojům; (40) zpracování a úprava kávy, pražírna kávy, poradenství a poskytování informací v oblasti zpracování a úpravy kávy; (43) restaurační služby, samoobslužné restaurace, služby zajišťující stravování a nápoje, bary (služby), snack-bary, kavárny, kavárny s pražírnou kávy, zajišťování hromadného stravování (catering), jídelny (závodní -), provozování kempů, hotelové služby, motely (služby), penziony, služby rezervace pokojů, rezervace hotelů, rezervace penzionů, dočasné ubytování.

(730) **Alliance-group.eu, spol. s r.o.**, Petrohradská 216/3, Praha 10, Vršovice, 10100, CZ
(740) PatOZ - patentová kancelář, Mgr. Pavel Panák, patentový zástupce, Ječná 243/39a, Praha 2, 12000

(210) **O-542052**
(220) 06.09.2017
(320) 06.09.2017
(511) 41, 43
(540)

Atelier Kalina

(510) (41) školy a kurzy vaření a sommeliérství; (43) provozování restaurace (pohostinská činnost), poskytování a organizování rautů.
(730) **Gourmet Services Group, a.s.**, Na Pankráci 1683/127, Praha 4, 14000, CZ
(740) ROWAN LEGAL, advokátní kancelář s.r.o., Mgr. Kristýna Kovaříková, Na Pankráci 1683/17, Praha 4, 14000

(210) **O-542054**
(220) 06.09.2017
(320) 06.09.2017
(511) 25, 35, 39
(540)



(510) (25) oděvy, obuv, oděvní doplňky spadající do této třídy; (35) správa zákaznických věrnostních programů, obchodní informace (poskytování-), marketing, styky s veřejností, zaslání reklamních materiálů, pronájem reklamních ploch, poradenské a konzultační služby v oblasti všech uvedených služeb - v rámci třídy 35, obchodní činnost a maloobchodní služby týkající se prodeje zboží, jmenovitě výrobků určených pro lidskou výživu, cukrovinek, alkoholu, nealkoholických nápojů, parfémů, kosmetiky, oděvů, obuvi, oděvních doplňků, cestovních potřeb, upomínkových předmětů, kuřiva a kuřáckých potřeb, pohonných hmot; (39) doprava, cestování (rezervace), zboží (balení a skladování).

(591) Barevná
(730) **TOP CARD s.r.o.**, Janáčkovo nábřeží 13/1153, Praha 5, 15000, CZ

(210) **O-542055**
(220) 06.09.2017
(320) 06.09.2017
(511) 6
(540)

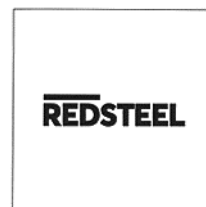

(510) (6) obecné kovy a jejich slitiny, kovové stavební materiály, kovové stavební materiály přenosné, kovové materiály pro železnice, kovové kabely a dráty neelektrické, kovové potřeby zámečnické a klempířské, kovové trubky, kovové výrobky, které nejsou uvedeny v jiných třídách, a to kovové trubky, kovové rudy, kovové nosníky, plechy, výpalky, tyčová ocel, plech a pásy kovové, tyče kovové, uhlíčníky kovové, kovové polotovary a komponenty.

(730) **UnionOcel, s.r.o.**, Bavorská 2/2780, Praha 5 - Stodůlky, 15500, CZ

(210) **O-542056**

(220) 06.09.2017

(320) 06.09.2017

(511) 6

(540)

redsteel

(510) (6) obecné kovy a jejich slitiny, kovové stavební materiály, kovové stavební materiály přenosné, kovové materiály pro železnice, kovové kabely a dráty neelektrické, kovové potřeby zámečnické a klempířské, kovové trubky, kovové výrobky, které nejsou uvedeny v jiných třídách, a to kovové trubky, kovové rudy, kovové nosníky, plechy, výpalky, tyčová ocel, plech a pásy kovové, tyče kovové, úhelníky kovové, kovové polotovary a komponenty.

(730) **UnionOcel, s.r.o.**, Bavorská 2/2780, Praha 5 - Stodůlky, 15500, CZ

(210) **O-542063**

(220) 06.09.2017

(320) 06.09.2017

(511) 14, 18, 25

(540)



(510) (14) vzácné kovy a jejich slitiny, šperky, drahokamy a polodrahokamy; (18) kůže a imitace kůže, zavazadla a tašky, obojky, vodítka a oblečky pro zvířata; (25) oděv, obuv, pokrývky hlavy.

(591) Barevná

(730) **Páková Eliška**, Vinohradská 75, Praha 2, 12000, CZ

(210) **O-542077**

(220) 06.09.2017

(320) 06.09.2017

(511) 36

(540)

RILATO

(510) (36) analýzy finanční, bankovní, bankovní - finanční operace, bankovní - finanční transakce, měnové operace a měnové služby, služby úvěrových bank, clearing (zúčtování vzájemných pohledávek a závazků - bezhotovostní operace), domácí bankovní služby (homebanking), elektronický převod kapitálu, poskytování finančních informací, finanční odhady a oceňování, finanční poradenství, finanční řízení, finanční služby, záruky, garance, kauce, poskytování informací o pojištění, investování kapitálu, kanceláře pro inkasování pohledávek, kapitálové investice, konzultační služby finanční, koupě na splátky (financování), služby kreditních karet, vydávání kreditních karet, financování nákupu na splátky (leasing), obchodování s nemovitostmi, směňování peněz, platební převody vykonávané elektronicky, financování půjček, půjčky zástavní, služby spořitelny, správa majetku, služby úvěrových karet, služby úvěrových ústavů, zúčtovací banky (provádějí bezhotovostní operace).

(730) **ANO spořitelni družstvo**, Rohanské nábřeží 671/15, Praha 8 - Karlín, 18600, CZ

(210) **O-542078**

(220) 06.09.2017

(320) 06.09.2017

(511) 36

(540)

SALONA

(510) (36) analýzy finanční, bankovní, bankovní - finanční operace, bankovní - finanční transakce, měnové operace a měnové služby, služby úvěrových bank, clearing (zúčtování vzájemných pohledávek a

závazků - bezhotovostní operace), domácí bankovní služby (homebanking), elektronický převod kapitálu, poskytování finančních informací, finanční odhady a oceňování, finanční poradenství, finanční řízení, finanční služby, záruky, garance, kauce, poskytování informací o pojištění, investování kapitálu, kanceláře pro inkasování pohledávek, kapitálové investice, konzultační služby finanční, koupě na splátky (financování), služby kreditních karet, vydávání kreditních karet, financování nákupu na splátky (leasing), obchodování s nemovitostmi, směňování peněz, platební převody vykonávané elektronicky, financování půjček, půjčky zástavní, služby spořitelny, správa majetku, služby úvěrových karet, služby úvěrových ústavů, zúčtovací banky (provádějí bezhotovostní operace).

(730) **ANO spořitelni družstvo**, Rohanské nábřeží 671/15, Praha 8 - Karlín, 18600, CZ

(210) **O-542079**

(220) 06.09.2017

(320) 06.09.2017

(511) 36

(540)

RILATO spořitelni družstvo

(510) (36) analýzy finanční, bankovní, bankovní - finanční operace, bankovní - finanční transakce, měnové operace a měnové služby, služby úvěrových bank, clearing (zúčtování vzájemných pohledávek a závazků - bezhotovostní operace), domácí bankovní služby (homebanking), elektronický převod kapitálu, poskytování finančních informací, finanční odhady a oceňování, finanční poradenství, finanční řízení, finanční služby, záruky, garance, kauce, poskytování informací o pojištění, investování kapitálu, kanceláře pro inkasování pohledávek, kapitálové investice, konzultační služby finanční, koupě na splátky (financování), služby kreditních karet, vydávání kreditních karet, financování nákupu na splátky (leasing), obchodování s nemovitostmi, směňování peněz, platební převody vykonávané elektronicky, financování půjček, půjčky zástavní, služby spořitelny, správa majetku, služby úvěrových karet, služby úvěrových ústavů, zúčtovací banky (provádějí bezhotovostní operace).

(730) **ANO spořitelni družstvo**, Rohanské nábřeží 671/15, Praha 8 - Karlín, 18600, CZ

(210) **O-542080**

(220) 06.09.2017

(320) 06.09.2017

(511) 36

(540)

BRIZO

(510) (36) analýzy finanční, bankovní, bankovní - finanční operace, bankovní - finanční transakce, měnové operace a měnové služby, služby úvěrových bank, clearing (zúčtování vzájemných pohledávek a závazků - bezhotovostní operace), domácí bankovní služby (homebanking), elektronický převod kapitálu, poskytování finančních informací, finanční odhady a oceňování, finanční poradenství, finanční řízení, finanční služby, záruky, garance, kauce, poskytování informací o pojištění, investování kapitálu, kanceláře pro inkasování pohledávek, kapitálové investice, konzultační služby finanční, koupě na splátky (financování), služby kreditních karet, vydávání kreditních karet, financování nákupu na splátky (leasing), obchodování s nemovitostmi, směňování peněz, platební převody vykonávané elektronicky, financování půjček, půjčky zástavní, služby spořitelny, správa majetku, služby úvěrových karet, služby úvěrových ústavů, zúčtovací banky (provádějí bezhotovostní operace).

(730) **ANO spořitelni družstvo**, Rohanské nábřeží 671/15, Praha 8 - Karlín, 18600, CZ

(210) **O-542081**

(220) 06.09.2017

(320) 06.09.2017

(511) 36

(540)

BRIZO spořitelni družstvo

(510) (36) analýzy finanční, bankovní, bankovní - finanční operace, bankovní - finanční transakce, měnové operace a měnové služby, služby úvěrových bank, clearing (zúčtování vzájemných pohledávek a závazků - bezhotovostní operace), domácí bankovní služby

(homebanking), elektronický převod kapitálu, poskytování finančních informací, finanční odhady a oceňování, finanční poradenství, finanční řízení, finanční služby, záruky, garance, kauce, poskytování informací o pojištění, investování kapitálu, kanceláře pro inkasování pohledávek, kapitálové investice, konzultační služby finanční, koupě na splátky (financování), služby kreditních karet, vydávání kreditních karet, financování nákupu na splátky (leasing), obchodování s nemovitostmi, směňování peněz, platební převody vykonávané elektronicky, financování půjček, půjčky zástavní, služby spořitelen, správa majetku, služby úvěrových karet, služby úvěrových ústavů, zúčtovací banky (provádějí bezhotovostní operace).

(730) **ANO spořitelní družstvo**, Rohanské nábřeží 671/15, Praha 8 - Karlín, 18600, CZ

(210) **O-542082**

(220) 06.09.2017

(320) 06.09.2017

(511) 36

(540)

SALONA spořitelní družstvo

(510) (36) analýzy finanční, bankovníctví, bankovníctví - finanční operace, bankovníctví - finanční transakce, měnové operace a měnové služby, služby úvěrových bank, clearing (zúčtování vzájemných pohledávek a závazků - bezhotovostní operace), domácí bankovní služby (homebanking), elektronický převod kapitálu, poskytování finančních informací, finanční odhady a oceňování, finanční poradenství, finanční řízení, finanční služby, záruky, garance, kauce, poskytování informací o pojištění, investování kapitálu, kanceláře pro inkasování pohledávek, kapitálové investice, konzultační služby finanční, koupě na splátky (financování), služby kreditních karet, vydávání kreditních karet, financování nákupu na splátky (leasing), obchodování s nemovitostmi, směňování peněz, platební převody vykonávané elektronicky, financování půjček, půjčky zástavní, služby spořitelen, správa majetku, služby úvěrových karet, služby úvěrových ústavů, zúčtovací banky (provádějí bezhotovostní operace).

(730) **ANO spořitelní družstvo**, Rohanské nábřeží 671/15, Praha 8 - Karlín, 18600, CZ

(210) **O-542087**

(220) 06.09.2017

(320) 06.09.2017

(511) 18, 25, 26

(540)

Catrine

(510) (18) kůže a imitace kůží, zvířecí kůže a usně, zavazadla a tašky, kabelky, deštníky a slunečníky, vycházkové hole, biče, postroje a sedlářské výrobky, obojky, vodítka a oblečky pro zvířata; (25) oděvy, obuv, pokrývky hlavy; (26) krajky a výšivky, stuhy a prýmky, knoflíky, galanterní háčky a očka, špendlíky a jehly, umělé květiny, ozdoby do vlasů, umělé vlasy.

(730) **Pedros Slaný s.r.o.**, Bělohorská 185/163, Praha 6 - Břevnov, 16900, CZ

(210) **O-542098**

(220) 06.09.2017

(320) 06.09.2017

(511) 35, 36, 41

(540)



(510) (35) provozování obchodního a nákupního centra, inzertní, reklamní a propagační činnost prostřednictvím jakéhokoliv média, plánování obchodních a propagačních akcí, pronájem reklamních a informačních

ploch, propagace; (36) správa a pronájem movitého i nemovitého majetku, pronajímání obchodů; (41) výchovná, vzdělávací, školicí, zábavní, kulturní, společenská a sportovní činnost, provozování a pořádání zábavních, vzdělávacích, kulturních a sportovních akcí a soutěží, nakladatelská a vydavatelská činnost.

(591) Barevná

(730) **REFLECTA Development a.s.**, Římská 103/12, Praha 2 - Vinohrady, 12000, CZ

(210) **O-542102**

(220) 06.09.2017

(320) 06.09.2017

(511) 9, 16, 21, 25, 35, 38, 41, 42

(540)



(510) (9) audiovizuální díla, zvukové, obrazové a zvukově obrazové záznamy v analogové nebo digitální podobě na datových nosičích nebo ke stažení na Internetu nebo prostřednictvím jiné datové či komunikační sítě, nosiče zvukových, obrazových a zvukově obrazových záznamů a dat nahrané i nenahrané, optické disky, kompaktní disky, DVD, blu-ray disky, gramofonové desky, magnetické pásky, videokazety, magnetické disky, exponované filmy, software, elektronické databáze a katalogy, softwarové aplikace a hry pro počítače, chytré telefony, tablety a jiná komunikační zařízení a zařízení výpočetní techniky, elektronické publikace na nosičích a ke stažení, počítačový hardware, periferní počítačová zařízení, audiovizuální a fotografické přístroje, komunikační zařízení, přístroje pro zachycení, vysílání, přenos, příjem a reprodukci zvuku a obrazu, elektrická zařízení a příslušenství na zpracování dat, audiovizuální přístroje a zařízení, přístroje pro záznam zvuku a obrazu, elektrická navigační zařízení, obaly a pouzdra na nosiče dat a záznamů, brýle, sluneční brýle, pouzdra na brýle, dekorativní magnety, podložky pod myš (příslušenství počítačů); (16) knihy, časopisy, stojany na fotografie, fotoalba a alba pro sběratele, kalendáře, diáře, plakáty, letáky, nálepky, navštívenky, pohledy, přání, sběratelské karty, katalogy, manuály, vstupenky, záložky do knih, tisky, grafické reprodukce, kancelářské potřeby kromě nábytku, kancelářský a dopisní papír, desky na dokumenty, obálky, razítka, psací potřeby, školní potřeby, vyučovací pomůcky a potřeby kromě přístrojů, pera, tužky, zvýrazňovače, fixy, gumy na gumování, pastelky, krabice z papíru nebo lepenky, papírové tašky, balicí papír, tiskárenské výrobky, fotografie, papírenské zboží, plastické obaly (nezařazené do jiných tříd), tiskárenské typy, výrobky z papíru jištěné proti padělení, s vodoznakem, s ochrannými barvami, papír s ochrannými vlákny, s hologramem, s chemickou ochranou, stravenky, poukázky, ceniny papírové, kupóny, akcie, periodické a neperiodické publikace, tiskoviny, listky, tiskopisy, blahopřání, bloky (papírnické výrobky), brožury, držáky na psací potřeby, figurky (sošky) z papírové hmoty, grafické reprodukce, grafiky, gumy na mazání, karty, knižní zarážky, křída na psaní, papír, svítící papír, toaletní papír, papírová prostírání, papírové podložky pod sklenice, papírové ubrousky, obaly na láhve lepenkové nebo papírové a z plastických hmot, pastelky, penály, pera (kancelářské potřeby), poutače z papíru nebo lepenky, pouzdra na doklady, pouzdra na pera, pouzdra s psacími potřebami, papírové praporečky, prospekty, papírové ručníky, samolepky, sešity, skicáky, těžítka, tikety, tiskopisy, tiskové typy, tiskoviny, držátká na tužky, patentní tužky, zápisníky, zpěvníky; (21) pomůcky a nádoby pro domácnost a kuchyň, čisticí potřeby, sklo, porcelán a majolika neobsažené v jiných třídách, malé přístroje k sekání, mletí, lisování s ručním pohonem, hrnečky, skleničky, reklamní a propagační předměty ze skla nebo porcelánu, poháry skleněné, sklenice a veškeré skleněné zboží spadající do této třídy, porcelánové džbány, holby, poháry porcelánové a keramické, tácky keramické a porcelánové, stojany na jídelní listky, suvenýry a upomínkové předměty ze skla, porcelánu a keramiky náležející do této třídy, veškeré jídelní, salátové, nápojové, moučnickové a zmrzlinové skleněné, porcelánové a keramické zboží zařazené v této třídě; (25) oděvy, obuv, pokrývky hlavy, čepice, včetně pletených, šály, trička, plavky; (35)

poskytování prostoru, času a médií pro reklamu, televizní reklama, poskytování a pronajímání reklamního prostoru na Internetu, poskytování informatizovaných reklamních služeb, poskytování prostoru na webových stránkách k reklamě na výrobky a služby, poskytování reklamního prostoru, poskytování reklamního prostoru v periodických publikacích, novinách a časopisech, poskytování reklamního prostoru elektronickými prostředky a globálními informačními sítěmi, poskytování reklamního prostoru elektronickými prostředky a celosvětovými informačními sítěmi, pronájem reklamních ploch a reklamního materiálu, pronájem reklamního času v komunikačních médiích, pronájem reklamního prostoru na webových stránkách, zajišťování reklamního prostoru v novinách, šíření reklam a inzerce, konzultační a poradenské služby a pomoc v oblasti reklamní, marketingové a propagační činnosti, reklamní, inzertní a propagační činnost, marketing, služby vztahů s veřejností (public relations), služby předvádění výrobků a vystavování zboží, předváděcí akce a výstavy k obchodním nebo reklamním účelům, počítačové objednávání zboží, předplatné na balíček informačních médií, předplatné na televizní kanál, šíření obchodních informací, poskytování informací komerčního nebo reklamního charakteru, multimediálních informací komerčního charakteru, činnost reklamní agentury, činnost ekonomických a/nebo organizačních poradců, zprostředkování v obchodních vztazích, merchandising, franchising, pomoc při využívání a řízení obchodního podniku, pomoc při provozování obchodů a obchodních činností průmyslového nebo obchodního podniku, služby, které zahrnují záznam, přepis, vypracování, kompilaci, přenášení nebo systematickosti písemných či datových či elektronických sdělení a záznamů, jakož i využívání nebo kompilaci matematických a statistických údajů, organizační zabezpečování televizního vysílání v rámci této třídy, služby modelingové agentury, výstavy komerční nebo reklamní nebo propagační, předvádění zboží prostřednictvím Internetu nebo katalogu nebo výstav za účelem reklamy a/nebo prodeje, přeskupování a shromažďování (kromě dopravy) různých výrobků pro třetí osoby za účelem umožnit spotřebiteli pohodlně vybrat a prohlížet a kupovat (kromě přepravy) prostřednictvím katalogu a/nebo Internetu a/nebo zásilkového prodeje, zásilkový a maloobchodní prodej nahranych nosičů záznamů, audiovizuálních děl, hudebních děl, knih, tiskovin, oděvů, módních doplňků, klíčenek, hudebních nástrojů, psacích potřeb, kancelářských potřeb, učebních pomůcek, nádobí a nádob pro domácnost nebo kuchyň, sklenic, hrnků, výrobků a surovin pro vaření, potravin, pokrmů, nápojů, prostírání, ubrusů, ubrousků, zástěr, výrobků souvisejících s vařením pokrmů, kuchařských receptů, reklamních a propagačních předmětů, doplňků stravy; (38) telekomunikace, přenášení televizního signálu pomocí satelitních družic, přenos zpráv a obrazových informací pomocí počítače, televizní vysílání a přenosy, audiovizuální přenosové služby, digitální vysílání, elektronická pošta, služby elektronických nástěnek (telekomunikační služby), informační kanceláře, vysílání kabelové televize, služby dálkových konferencí, počítačová komunikace, posílání zpráv, poskytování internetových diskusních fór, pronájem přístrojů pro přenos zpráv, pronájem přístupového času ke globálnímu počítačovému síťi, pronájem zařízení pro přenos informací, půjčování telekomunikačních zařízení, teleshoppingové služby (poskytování televizních kanálů pro teleshoppingové služby), televizní vysílání zábavných, vzdělávacích, výchovných, soutěžních, diskusních a informačních pořadů, šíření elektronických časopisů, informací, elektronických periodik, knih v elektronické podobě, audio nebo audiovizuálních děl prostřednictvím informační nebo datové nebo elektronické nebo komunikační nebo telekomunikační nebo počítačové sítě, zejména Internetu, pomocí satelitů a jiných sítí, přenos digitálních dat prostřednictvím televize, služby na Internetu související s televizním vysíláním, přenos dat (obrázků, fotografií, 3D aplikací) prostřednictvím globální počítačové sítě, streaming zvukového materiálu a video materiálu na Internetu, služby přenosu videa na vyžádání (VoD), poskytování internetových diskusních fór, poskytování služeb v oblasti on-line komunikace, přenos interaktivního zábavního softwaru, přenos zpráv prostřednictvím elektronických médií, informační služby týkající se televizního vysílání; (41) nakladatelství a vydavatelství, ediční činnost, publikační činnost, nahrávání nosičů zvukových nebo obrazově zvukových, služby v oblasti digitálního zpracování obrazu, elektronické publikování (DTP), služby v oblasti estrád, TV produkce, tvorba a výroba televizních a audiovizuálních programů a nahrávání, zpracovávání, reportéřské služby, filmová produkce, jiná než reklamní, služby televizního studia, filmová studia, filmová tvorba, filmové projekce, půjčování filmů, fotografování, informace o možnostech zábavy, informace o výchově a vzdělávání, výchovně zábavně klubové služby, vydávání knih, služby nahrávacího studia, nahrávání videopásek, organizace společenských a kulturních akcí a festivalů, organizace, provozování a provádění her a soutěží i veřejných, organizování

vzdělávacích nebo zábavných soutěží, výstavní činnost v oblasti kultury nebo zábavy nebo výchovy nebo vzdělávání, plánování a organizování večírků, poskytování on-line elektronických publikací (bez možnosti stažení), pronájem audio nahrávek, pronájem dekorací, pronájem kinematografických filmů, provozování her on-line (z počítačové sítě), výroba divadelních nebo jiných představení, půjčování videopásek, psaní scénářů, organizování a vedení seminářů, reportéřské služby, televizní zábava, výroba titulků, dabing, opatřování titulky, výuka, vydávání elektronických knih a časopisů on-line, zveřejňování a vydávání textů, s výjimkou reklamních nebo náborových, výroba videofilmů, pronájem zvukového nahrávacího zařízení, živé představení, organizování živých vystoupení, čtenářská anketa, divácká anketa; (42) hosting prostoru pro webové stránky, hosting portálu na Internetu, hosting on-line platformy pro nahrávání, návrhy, strukturování a programování či jiné vytváření a instalace, údržba a správa internetových portálů a serveru a internetových či intranetových počítačových stránek a nástěnek a internetových či intranetových aplikací, návrhy, strukturování a programování či jiné vytváření a instalace a údržba počítačových programů a počítačových systémů a databází a databázových systémů, výzkum a vývoj a tvorba systémů pro elektronické obchodování včetně příslušného softwaru a hardwaru, tvorba softwaru, programování internetových databázových systémů, programování multimediálních aplikací, tvorba interaktivních a grafických programů, tvorba multimediálních dokumentů, prezentací, aplikací a katalogů, konstrukce www prezentací, softwarové řešení www serverů, návrh www stránek, tvorba počítačové animace a vizualizace, poskytování vyhledávačů pro Internet, převod (konverze) počítačové programů, dat či jiných údajů v elektronické podobě z různých formátů do jiných formátů (ne fyzický), převod (konverze) dokumentů, dat či jiných údajů z fyzických médií na elektronická média.

(730) **FTV Prima, spol. s r.o.**, Na Žertvách 132/24, Praha 8 - Libeň, 18000, CZ

(210) **O-542103**

(220) 06.09.2017

(320) 06.09.2017

(511) 35, 38, 41, 42

(540)



(510) (35) poskytování prostoru, času a médií pro reklamu, poskytování a pronajímání reklamního prostoru na Internetu, poskytování informatizovaných reklamních služeb, poskytování prostoru na webových stránkách k reklamě na výrobky a služby, poskytování reklamního prostoru, poskytování reklamního prostoru v periodických publikacích, novinách a časopisech, poskytování reklamního prostoru elektronickými prostředky a globálními informačními sítěmi, poskytování reklamního prostoru elektronickými prostředky a celosvětovými informačními sítěmi, pronájem reklamních ploch a reklamního materiálu, pronájem reklamního času v komunikačních médiích, pronájem reklamního prostoru na webových stránkách, zajišťování reklamního prostoru v novinách, šíření reklam a inzerce, konzultační a poradenské služby a pomoc v oblasti reklamní, marketingové a propagační činnosti, reklamní, inzertní a propagační činnost, marketing, služby vztahů s veřejností (public relations), služby předvádění výrobků a vystavování zboží, předváděcí akce a výstavy k obchodním nebo reklamním účelům, počítačové objednávání zboží, předplatné na balíček informačních médií, předplatné na televizní kanál, šíření obchodních informací, poskytování informací komerčního nebo reklamního charakteru, multimediálních informací komerčního charakteru, činnost reklamní agentury, činnost ekonomických a/nebo organizačních poradců, zprostředkování v obchodních vztazích, merchandising, franchising, pomoc při využívání a řízení obchodního podniku, pomoc při provozování obchodů a obchodních činností průmyslového nebo obchodního podniku, služby, které zahrnují záznam, přepis, vypracování, kompilaci, přenášení nebo systematickosti písemných či datových či elektronických sdělení a záznamů, jakož i využívání nebo kompilaci matematických a statistických údajů, organizační

zabezpečování televizního vysílání v rámci této třídy, služby modelingové agentury, výstavy komerční nebo reklamní nebo propagační, předvádění zboží prostřednictvím Internetu nebo katalogu nebo výstav za účelem reklamy a/nebo prodeje, přeskupování a shromažďování (kromě dopravy) různých výrobků pro třetí osoby za účelem umožnit spotřebiteli pohodlně vybrat a prohlížet a kupovat (kromě přepravy) prostřednictvím katalogu a/nebo Internetu a/nebo zásilkového prodeje, zásilkový a maloobchodní prodej nahraných nosičů záznamů, audiovizuálních děl, hudebních děl, knih, tiskovin, oděvů, módních doplňků, klíčenek, hudebních nástrojů, psacích potřeb, kancelářských potřeb, učebních pomůcek, nádobí a nádob pro domácnost nebo kuchyň, sklenic, hrnků, výrobků a surovin pro vaření, potravin, pokrmů, nápojů, prostírání, ubrusů, ubrousků, zástěr, výrobků souvisejících s vařením pokrmů, kuchařských receptů, reklamních a propagačních předmětů, doplňků stravy; (38) telekomunikace, elektronická pošta, služby elektronických nástěnek (telekomunikační služby), informační kanceláře, vysílání kabelové televize, služby dálkových konferencí, počítačová komunikace, posílání zpráv, poskytování internetových diskusních fór, pronájem přístrojů pro přenos zpráv, pronájem přístupového času ke globálním počítačovým sítím, pronájem zařízení pro přenos informací, přenášení televizního signálu pomocí satelitních družic, přenos zpráv a obrazových informací pomocí počítače, půjčování telekomunikačních zařízení, teleshoppingové služby (poskytování televizních kanálů pro teleshoppingové služby), televizní vysílání, digitální vysílání, televizní vysílání zábavných, vzdělávacích, výchovných, soutěžních, diskusních a informačních pořadů, šíření elektronických časopisů, informací, elektronických periodik, knih v elektronické podobě, audio nebo audiovizuálních děl prostřednictvím informační nebo datové nebo elektronické nebo komunikační nebo telekomunikační nebo počítačové sítě, zejména Internetu, pomocí satelitů a jiných sítí, informační služby na Internetu související s televizním vysíláním, služby na Internetu související s televizním vysíláním, přenos dat (obrázků, fotografií, 3D aplikací) prostřednictvím globální počítačové sítě; (41) nakladatelství a vydavatelství, ediční činnost, publikační činnost, nahrávání nosičů zvukových nebo obrazových zvukových, služby v oblasti digitálního zpracování obrazu, elektronické publikování (DTP), služby v oblasti estrád, TV produkce, tvorba a výroba televizních a audiovizuálních programů, obrazové zpravodajství, filmová produkce, jiná než reklamní, filmová studia, filmová tvorba, filmové projekce, půjčování filmů, fotografování, informace o možnostech zábavy, informace o výchově a vzdělávání, výchovně zábavní klubové služby, vydávání knih, služby nahrávacího studia, nahrávání videopásek, organizace společenských a kulturních akcí, organizace, provozování a provádění her a soutěží i veřejných, organizování vzdělávacích nebo zábavných soutěží, výstavní činnost v oblasti kultury nebo zábavy nebo výchovy nebo vzdělávání, plánování a organizování večírků, poskytování on-line elektronických publikací (bez možnosti stažení), pronájem audio nahrávek, pronájem dekorací, pronájem kinematografických filmů, provozování her on-line (z počítačové sítě), výroba divadelních nebo jiných představení, půjčování videopásek, psaní scénářů, organizování a vedení seminářů, reportážské služby, televizní zábava, opatřování titulky, výuka, vydávání elektronických knih a časopisů on-line, zveřejňování a vydávání textů, s výjimkou reklamních nebo náborových, výroba videofilmů, pronájem zvukového nahrávacího zařízení, živé představení, organizování živých vystoupení, čtenářská anketa, divácká anketa; (42) hosting prostoru pro webové stránky, hosting portálu na Internetu, hosting on-line platformy pro nahrávání, návrhy, strukturování a programování či jiné vytváření a instalace, údržba a správa internetových portálů a serveru a internetových či intranetových počítačových stránek a nástěnek a internetových či intranetových aplikací, návrhy, strukturování a programování či jiné vytváření a instalace a údržba počítačových programů a počítačových systémů a databází a databázových systémů, výzkum a vývoj a tvorba systémů pro elektronické obchodování včetně příslušného softwaru a hardwaru, tvorba softwaru, programování internetových databázových systémů, programování multimediálních aplikací, tvorba interaktivních a grafických programů, tvorba multimediálních dokumentů, prezentací, aplikací a katalogů, konstrukce www prezentací, softwarové řešení www serverů, návrh www stránek, tvorba počítačové animace a vizualizace, poskytování vyhledávačů pro Internet, převod (konverze) počítačových programů, dat či jiných údajů v elektronické podobě z různých formátů do jiných formátů (ne fyzický), převod (konverze) dokumentů, dat či jiných údajů z fyzických médií na elektronická média.

(730) **FTV Prima, spol. s r.o.**, Na Žertvách 132/24, Praha 8 - Libeň, 18000, CZ

(210) **O-542106**

(220) 07.09.2017

(320) 07.09.2017

(511) 6, 19, 35, 37

(540)

František Kubín - plotářství

- (510) (6) kovové ploty, drátěné ploty, kovové pletivo, drátěné pletivo, drátěné sítě, kovové brány a branky, drátěné brány a branky, svařovací plotové výplně v rámci této třídy, pozinkované pletivo, kovová zábradlí; (19) plastové ploty, poplastované pletivo, nekovová zábradlí v rámci této třídy, plotové výplně v rámci této třídy, obrubníky vyrobené z nekovových materiálů, nekovové chodníky; (35) prodej výrobků uvedených výše ve třídách 6 a 19; (37) montáž, instalace, servis a údržba oplocení, služby oplocení na klíč v rámci této třídy, montáž a údržba výrobků uvedených výše ve třídách 6 a 19, renovace plotů, drobné stavební práce v rámci této třídy, drobné zámečnické práce v rámci této třídy, zámečnictví (opravy).
- (730) **Kubín František**, Zborovská 4139, Zlín, Příluky, 76001, CZ

(210) **O-542113**

(220) 07.09.2017

(320) 07.09.2017

(511) 35, 36

(540)

RONDA FINANCE

- (510) (35) obchodní nebo podnikatelské informace, oceňování obchodních podniků, příprava inzertních sloupků, marketingové studie, marketing, účetnictví, vedení účetních knih, revize účtů (audit), komerční informační kanceláře, dražby, hospodářské (ekonomické) prognózy, analýzy nákladů, pronájem reklamní doby v komunikačních médiích, styky s veřejností, pronájem kancelářských strojů a zařízení, pronájem reklamních ploch, sekretářské služby, podnikatelské informace a průzkumy, obchodní průzkum a průzkum trhu, průzkumy veřejného mínění v oblasti trhu, reklama a reklamní služby, reklamní agentury, podnikatelské poradenství týkající se řízení podniků, poskytování pomoci při řízení obchodních a průmyslových podniků, vyhledávání dat v počítačových souborech (pro třetí osoby), vyhledávání informací v počítačových souborech pro třetí osoby, administrativní služby pro přijímání obchodních objednávek, administrativní zpracování dat, administrativní služby zabývající se poptávkami, obchodně organizační činností, poradenství pro organizační záležitosti a obchodní administrativu, s pomocí i bez pomoci elektronických databází, systemizace informací do počítačové databáze, licence na výrobky a služby ostatních (komerční správa), poskytování obchodních informací prostřednictvím webových stránek, aktualizace a údržba dat v počítačových databázích; (36) leasing, platby na splátky, půjčky (financování), splácení plateb, pojištění, služby finanční, služby peněžní, služby nemovitostní, bankovní služby, finanční služby, investiční a finanční služby, shromažďování informací, financování, poskytování a zprostředkování půjček, úpisovatelské služby vztahující se ke službám ve třídě 36, finanční investice a finanční řízení, informační a poradenské služby v oblasti financí, finanční investice a financování společností, finanční a investiční plánování, poskytování finančních informací prostřednictvím webových stránek, poradenské, konzultační, informační, asistenční, analyzační a hodnotící služby, všechny vztahující se k výše uvedeným službám ve třídě 36.

(730) **RONDA FINANCE a.s.**, Výtvarná 1023/4, Praha 6, 16100, CZ

(210) **O-542147**

(220) 11.09.2017

(320) 11.09.2017

(511) 32, 33, 35

(540)

KONOPÁK

- (510) (32) piva, minerální a syčené vody a jiné nealkoholické nápoje, ovocné nápoje a ovocné šťávy, sirupy a jiné přípravky pro přípravu nápojů; (33) alkoholické nápoje (s výjimkou pív); (35) reklama, propagace, řízení obchodní činnosti, obchodní administrativy, kancelářské práce.
- (730) **Bolek Petr Ing.**, Tichá 544, Tichá, 74274, CZ

(210) **O-542163**
(220) 11.09.2017
(320) 11.09.2017
(511) 9, 16, 28, 35, 41
(540)



(510) (9) audioknihy; (16) beletrie, dárkové krabice, fantasy knihy, grafické reprodukce, knihy, obaly knih, pohlednice, obrazy, obrázky, fotografie, pastelky, barevné tužky, plakáty, samolepky, série beletristických knih, skicák, stolní kalendáře, tužky na kreslení, vizitky, záložky do knih; (28) hrací karty, hračky, hračky plyšové, hry stolní, hračky vyrobené ze dřeva, hry, loutky, puzzles, hry společenské; (35) reklama a propagace, reklama on-line v počítačové síti; (41) knihy (vydávání), poskytování on-line elektronických publikací, služby v oblasti grafické úpravy jiné než pro reklamní, texty (jejich psaní) s výjimkou reklamních textů, vydávání elektronických knih a časopisů on-line.

(591) Barevná
(730) **Vlk Michal Bc.**, Politických vězňů 594/13, Říčany u Prahy, 25101, CZ

(210) **O-542193**
(220) 12.09.2017
(320) 12.09.2017
(511) 8, 35, 42
(540)



(510) (8) nářadí a nástroje pro obrábění kovů, zejména vrtáky, výhrubníky, výstružníky, záhlubníky, celotvrdokovová tělesa nástrojů, upínací nářadí a přípravky pro obrábění kovů; (35) reklamní, propagační a obchodní poradenská a obchodní zprostředkovatelská činnost v oblasti nástrojů a nářadí; (42) vývoj nástrojů pro třískové obrábění kovů a technické poradenství.

(730) **FINAL Tools a.s.**, Vlárská 953/22, Brno, Slatina, 62700, CZ
(740) Kania, Sedlák, Smola, Ing. Jiří Malůšek, Mendlovo náměstí 157/1, Brno, Staré Brno, 60300

(210) **O-542199**
(220) 12.09.2017
(320) 12.09.2017
(511) 9, 37, 38, 41, 42
(540)



(510) (9) software a hardware všeho druhu, včetně jeho doplňků a součástí, kancelářská a komunikační technika - v rámci třídy 9; (37) instalace počítačových sítí, servis kancelářské, komunikační a výpočetní techniky, dokončování stavebních prací; (38) provozování databank, zejména on-line a internetových databank, přenos zpráv a obrazových informací pomocí počítače, počítačová komunikace, pronájem modemů a jiných zařízení pro přenos a informací pomocí počítače; (41) zaškolení v oblasti výpočetní techniky, kancelářské a komunikační techniky, půjčování sportovních potřeb; (42) tvorba software a veškeré služby související s poskytováním software - v rámci třídy 42, provozování databank, zejména on-line a internetových databank, pronájem počítačů a počítačového hardware.

(591) Barevná
(730) **CHEOPS, s.r.o.**, Seydlerova 2451/8, Praha 5, Stodůlky, 15800, CZ
(740) C|K|T ČERVENKA TURKOVÁ & PARTNERS Advokátní, patentová a známková kancelář, Mgr. Jana Turková, Anny Letenské 34/7, Praha 2, 12000

(210) **O-542200**
(220) 13.09.2017
(320) 13.09.2017
(511) 36
(540)

REALITY HORŇÁK

(510) (36) zprostředkování v oblasti nemovitostí.
(730) **REALITY HORŇÁK s.r.o.**, sídl. 5. května 239, Bechyně, 39165, CZ

(210) **O-542205**
(220) 13.09.2017
(320) 13.09.2017
(511) 24, 25, 26
(540)

Angel Michael

(510) (24) tkaniny a textilní výrobky, které nejsou uvedeny v jiných třídách, pokrývky ložní a ubrusy, látky, tkaniny, a textilní výrobky v rámci této třídy, závěsy, okenní záclony, prostírání, bytový textil, pokrývky, přehozy, potahy, povlaky na pokrývky, prádlo ložní a stolní, příkrývky prošívání prachové a péřové, příkrývky z dutého vlákna, barchet, brokát, cestovní příkrývky, ručníky, damašek, drožet, držáky na záclony a závěsy z textilních materiálů, esparto (textilie), etamín (záclonovina), frýz, gáza jako tkanina, hedvábí, látkové kapesníky, jutové textilie, kanava na vyšívání a tapiserie, kartoun, korouhve, praporec, koupelnové textilie (s výjimkou oblečení), krep, manšestry, povlaky na matrace, matracovina, moleskin, moskytiéry, potahy na nábytek z textilních materiálů, textilie pro obuv, hrubé ztužené plátno, voskované, plédy, plst, textilní podšívky, pogumované textilie, polštářové ozdobné pokrývky, portiéry (závěsy), potahy na nábytek ze syntetických materiálů, potahy na posteje, povlaky na sklápěcí kryty toalet, ochranné povlaky na polštáře, povlečení z papíru, prádlo pro domácnost, stolní prádlo, vyšívání prádlo, prapory, pytlovina, rajón, textilie z ramie, rubáše, mycí rukavice, spací pytle, sprchové závěsy z textilu nebo umělé hmoty, stolní ubrusy látkové, sypkovina, taft, textilní tapety, netkané textilie, textilie z juty, textilie žinylkové, textilní podšívky, tkaniny k textilnímu použití, konopné tkaniny, tkaniny napodobující kůži, tkaniny pro čalouníky, tkaniny přilnavé za tepla,

tkaniny sisalové, tkaniny ze skleněných vláken pro textilní užití, úplet, utěrky, utěrky na sklo, závěsy textilní nebo plastové, zefír (textilie), textilní značky, žerzej, hygienické žinky; (25) obuv, ručně šitá obuv, první boty pro batolata - capáčky, obuv dětská kotníková, plátěná, zimní a letní, dětské baleríny s páskem a s přezkou, dětské tenisky, dětské přezůvky, ručně šitá obuv dámská domácí, pracovní, dámské baleríny, podpatky, podrážky k obuvi, plátěné sáčky na obuv, oděvy, pokrývky hlavy, plavky plážové oblečení, sportovní oděvy, oděvy pro volný čas, textilní výrobky spadající do této třídy, pokrývky hlavy, kloboučnické zboží, zejména barety, cylindry, čapky, čepice, klobouky, klobouky textilní, punčochové zboží, rukavice včetně bez prstů, palcových a dámských dlouhých, rukávniky, konfekce, zejména svrchní oblečení, např. bundy, vesty, saka, trička a nátlínky, fleecové (počesané) oblečení, trepky, jarní, letní, podzimní a zimní oblečení dámské, pánské i dětské jako šaty krátké i dlouhé, košile, polokošile, bundokošile, obleky, halenky, kalhoty krátké i dlouhé, kabáty a pláště, šátky a šály, uniformy, kostýmy, jeansy, kombinézy, dětské oblečení, elastické pletené zboží, kožichy, kožešiny (oděvy), oděvní zboží, oblečení z kůže a z imitace kůže, prádlo osobní, prádlo spodní všeho druhu, oděvní doplňky spadající do této třídy, šponovky, oblečení do deště, oblečení na tenis, na golf a na další sporty, blejzry, pláštěnky, kabátky, živůtky, smokingy a večerní oblečení, svetry, pulovry, paleta a ponča včetně kožešinových, teplákové soupravy, oblečení na spaní i domácí oblečení, župany, spodky, negligé včetně pletených a krajkových, kombiné, korsety, bokovky, podprsenky, cvičební, baletní a sportovní trikoty, punčochy, ponožky a punčochové kalhoty, spodničky, kimona, kaftany, oblečení typu kabuki, harémové oblečení, kravaty, motýlky, podkolenky, turistické oděvy, pracovní oděvy spadající do této třídy, oděvní zboží z elastických tkanin, cyklistické oděvy, nátepičky, sportovní čelenky, džínové oblečení pro děti i dospělé, boa (kožešinové límce), body (spodní prádlo), bryndáčky (ne z papíru), kamaše, kapuce, kostýmy (maškarní), košilová sedla, koupací pláště, pracovní pláště spadající do této třídy, legíny, límečky, livrej, manžety, noční kabátky, opasky, pásy ke kalhotám, plenky dětské textilní, pletené zboží (stávkové zboží), podpatěnky, podvazky, potítka, pytle na oděvy, ramínka u dámského prádla, slintáčky (ne z papíru), snímatelné límce, šerpy, výbavička pro novorozence, zástěry, závoje, zimníky, nadměrné velikosti výrobků této třídy, podvazkové pásy; (26) tkaničky a stuhy, knoflíky, háčky a očka, poutka - galanterie, špendlíky a jehly, krajky a výšivky, umělé květiny, šněrovadla do bot, zipy, galanterie textilní pro vyšívání, jehly šicí, lemování, spony na oděvy nebo šaty, stehované obruby, zipy, cedulky a značky na prádlo a obuv, krabice pro šicí potřeby, ozdoby na oděvy, bambule, brože, copy vlasové, čelenky, gummy do prádla, hříbky na látání, jehelníčky, jehlice, kalouny, kanýry, umělé kníry, korzetové kostice, kokardy, náplety, náprstky, natáčky, obruby, lemovky, oděvní šňůrky, ozdobné odznaky, ovoce umělé, pajetky, panenky čajové, paspuly, patentky, paruky, pštrosí pera, ptačí peří, pikoty, prýmký, porta, popruhy na vodění dětí, přezky, přičesky z vlasů, rozety, sítky do vlasů, sponky do vlasů, startovní čísla, stehované obruby, střapce, špendlíky, třásně, umělé věnce, spony na šle, vlásenky, volány, umělé vousy, vrkoče, vycpávky ramenní, výztuže límců, lemovky na záclony, zdrhovadla, značky na prádlo.

- (730) **Angel M Europe s.r.o.**, Tomanova 1884/92, Praha 6, 16900, CZ
(740) **DANĚK & PARTNERS** Advokátní a patentová kancelář, Ing. Vilém Daněk Ph.D., LL.M., Vinohradská 17, Praha 2, 12000

- (210) **O-542209**
(220) 13.09.2017
(320) 13.09.2017
(511) 5, 41, 44
(540)

Psilates

- (510) (5) farmaceutické a veterinářské výrobky, hygienické výrobky pro léčebné účely, dietní potraviny a dietetické přípravky pro léčebné nebo veterinární účely, potravní doplňky pro lidskou potřebu a pro zvířata; (41) výchova, vzdělávání, služby vydavatelství a nakladatelství periodických a neperiodických publikací v tištěné i elektronické podobě, nahrávání nosičů zvukových a/nebo obrazových, tvorba výroba audiovizuálních děl, vzdělávací, výchovná, osvětlová činnost, pořádání nekomerčních výstav, organizování a pořádání odborných setkání všeho druhu - přednášek, seminářů, konferencí, elektronických konferencí a diskusních skupin, výuka terapeutické praxe, vydávání certifikátů opravňujících k provozování praxe a výuky - v rámci třídy 41; (44) lékařské služby, veterinární služby, péče o hygienu a krásu osob a zvířat, terapeutické služby, fyzioterapie, masérské služby, organizování léčebných a terapeutických programů.

- (730) **Plačková Kateřina**, Vokovická 685/14, Praha 6, 16000, CZ

- (210) **O-542210**
(220) 13.09.2017
(320) 13.09.2017
(511) 35, 37, 39
(540)



- (510) (35) velkoobchodní služby v oblasti automobilových dílů, maloobchodní služby týkající se automobilových dílů, propagace a reklama, zprostředkování obchodů pro třetí strany; (37) údržba a opravy automobilů; (39) pronájem závodních automobilů, pronajímání automobilů, půjčovna automobilů, služby v oblasti pronájmu automobilů, zajišťování pronajmutí automobilů jako součásti organizovaných zájezdů, poskytování informací vztahujících se k pronájmu automobilů.
(730) **Kubiček Lukáš**, Rubínová 1927, Turnov, 51101, CZ
(740) Advokátní kancelář CINK a partneři, s.r.o., Mgr. Ing. Pavel Cink, Veleslavínova 363/33, Plzeň, Vnitřní Město, 30100

- (210) **O-542211**
(220) 13.09.2017
(320) 13.09.2017
(511) 35, 37
(540)



- (510) (35) propagace a reklama, velkoobchodní služby v oblasti automobilového příslušenství, maloobchodní služby týkající se automobilového příslušenství, reklamní služby v oblasti automobilového průmyslu; (37) tlakové mytí, čištění a mytí aut, mytí a leštění motorových vozidel, antikorozní ošetření motorových vozidel, autoservisy pro údržbu vozidel, čalounické služby a opravy vozidel, čištění automobilů, hloubkové čištění vozidel, mazání vozidel, poradenské služby v oblasti údržby vozidel, poskytování informací ohledně údržby vozidel, služby pro údržbu čelních skel vozidel, služby pro údržbu oken ve vozidlech, chemické čištění, čištění čalounění, čištění koberců, kůže (údržba, čištění a opravy -), opravy a údržba čalounění.
(591) Barevná
(730) **Grupač Dominik**, Žandov 94, Chlumeck, 40339, CZ
(740) Advokátní kancelář CINK a partneři, s.r.o., Mgr. Ing. Pavel Cink, Veleslavínova 363/33, Plzeň, Vnitřní Město, 30100

(210) **O-542212**
(220) 13.09.2017
(320) 13.09.2017
(511) 1, 5, 35
(540)



Home pond

(510) (1) bakteriologické přípravky používané v zahradnictví, bakteriální přípravky používané v zahradnictví, chemické adjuvanty používané v zahradnictví, chemické výrobky určené pro zahradnictví, mulč pro obohacení půdy v zahradnickém prostředí, anorganické peroxidy k použití v zahradnictví, chemikálie používané v zemědělství, zahradnictví a lesnictví, filtrační média (chemická) na vodu, látky ke kontrole růstu vodních rostlin, granule zadržující vodu používané při kapilární výživě kořenů rostlin, chemikálie na čištění vody, činidla na čištění vody, chemikálie pro úpravu vody, chemické výrobky určené pro průmysl, bělicí přípravky (odbarvovače) pro průmyslové účely; (5) antibiotika pro ryby, hygienické přípravky pro veterinární účely, hygienické přípravky a výrobky, antibakteriální, dezinfekční přípravky, fungicidy pro zahradnické použití, herbicidy, herbicidy do jezírek a rybníků, fungicidy; (35) maloobchodní prodej zahradnických produktů, velkoobchodní prodej zahradnických produktů, velkoobchodní prodej chemikálií pro použití v zahradnictví, maloobchodní prodej chemikálií pro použití v zahradnictví.

(591) Barevná
(730) **Home pond s.r.o.**, Mlýnská 326/13, Brno, Trmitá, 60200, CZ
(740) Advokátní kancelář CINK a partneři, s.r.o., Mgr. Ing. Pavel Cink, Veleslavínova 363/33, Plzeň, Vnitřní Město, 30100

(210) **O-542216**
(220) 13.09.2017
(320) 13.09.2017
(511) 18, 25, 26, 40
(540)

MiaBella

(510) (18) dámské kabelky, dámské kabelky (psanička), malé dámské kabelky, kabelky, plesové kabelky, večerní kabelky, módní kabelky, kabelky

vyrobené z kůže, peněženky a náprsní tašky; (25) oděvy, konfekční oděvy, topy (oděvy), pásky, oděvy, dětské oděvy, sukně, šatové sukně, trička, trička bez rukávů, trička s dlouhým rukávem, dámská krátká přiléhavá trička, trička (s krátkým rukávem), svatební šaty, společenské šaty, společenské oděvy, večerní společenské oděvy, halenky (blůzy), kožené pásky (oděvy), látkové pásky (oděvy), kožené pásky na oděvy, ramenní pásky na oděvy, motýlky, kožený oděv, kabáty, krátké kabáty, kožené kabáty, zimní kabáty, dámské kabáty, plesové šaty, svetry, krátké spodničky, spodničky (oděvy), dámské kostýmy, dámské oděvy, dámské šaty, dámské slavnostní šaty, letní šaty, těhotenské šaty, šaty bez rukávů, šaty pro družičky; (26) poutka na šaty; (40) šití a dámské krejčovství.

(591) Barevná
(730) **Izsák Attila, BA**, Na Skále 217, Svojetice, 25162, CZ

(210) **O-542682**
(220) 05.10.2017
(320) 05.10.2017
(511) 16, 35, 41
(540)



(510) (16) papír a lepenka, tiskárenské výrobky, potřeby pro vazbu knih, fotografie, papírnické zboží a kancelářské potřeby s výjimkou nábytku, lepidla pro kancelářské potřeby nebo pro domácnost, materiály pro umělce a malíře, malířské štětce, instruktážní a výukové materiály, plastové archy, fólie a sáčky pro balení a obaly, tiskařské typy, štočky; (35) reklama, propagace, řízení obchodní činnosti, obchodní administrativní, kancelářské práce; (41) vzdělávání, školení, zábava, sportovní a kulturní činnosti.

(591) Barevná
(730) **Národní síť Místních akčních skupin České republiky, z.s.**, Opavská 228, Hradec nad Moravicí, 74741, CZ

Zamítnuté a částečně zamítnuté přihlášky ochranných známek po zveřejnění

Zjistí-li Úřad v průběhu řízení o námitkách, že přihlašovaná ochranná známka nespĺňuje podmínky pro zápis, přihlášku zamítne. Zjistí-li, že přihlašovaná ochranná známka nespĺňuje podmínky pro zápis jen pro některé výrobky nebo služby, přihlášku zamítne v rozsahu výrobků nebo služeb, pro které přihláška nespĺňuje podmínky zápisu. S ohledem na tuto skutečnost, obsahuje tato kapitola údaje o rozhodnutích o zamítnutí přihlášky ochranné známky v celém nebo částečném rozsahu na základě ustanovení § 26 zákona č. 441/2003 Sb.

Údaje o výsledku rozhodnutí (zamítnutí přihlášky, částečné zamítnutí přihlášky) jsou uvedeny jako datum právní moci rozhodnutí/výsledek rozhodnutí.

(210) **O-521706**
(540)



02.10.2017/NABYTÍ P.M. - ČÁSTEČNÉ ZAMÍTNUTÍ PŘIHL. PO
ZVEŘ.

(210) **O-523160**
(540)



11.10.2017/NABYTÍ P.M. - ČÁSTEČNÉ ZAMÍTNUTÍ PŘIHL. PO
ZVEŘ.

(210) **O-523430**
(540)

TDS

05.10.2017/NABYTÍ P.M. - ZAMÍTNUTÍ PŘIHLÁŠKY PO
ZVEŘEJNĚNÍ

(210) **O-523470**
(540)



10.10.2017/NABYTÍ P.M. - ZAMÍTNUTÍ PŘIHLÁŠKY PO
ZVEŘEJNĚNÍ

Zamítnuté námítky týkající se ochranných známek

V průběhu řízení o námítkách může být Úřadem zjištěno, že přihlašovaná ochranná známka, která byla zveřejněna ve Věstníku, nezasahuje do zákonem chráněných starších práv třetích osob, tzv. namítajících, uvedených v ustanovení § 7 zákona č. 441/2003 Sb., a proto Úřad námítky zamítne. Údaje o rozhodnutích o zamítnutí námítek na základě ustanovení § 26 zákona č. 441/2003 Sb. jsou obsaženy v této kapitole.

(210) **O-522989**
(540)



Zápis ochranných známek bez změny ve vztahu ke zveřejněným přihláškám

- (111) **362736**
(220) 09.03.2015
(320) 09.03.2015
(442) 07.07.2017
(151) 11.10.2017
(730) **Heineken Česká republika, a.s.**, U Pivovaru 1, Krušovice, 27053, CZ
(740) JUDr. Milan Kyjovský, advokát, Poštovská 8c, Brno, 60100
(210) O-520659
(510) (21) zboží skleněné spadající do této třídy, tj. lahve, sklenice na pití, půllitry, poháry keramické, keramické a porcelánové tácky, porcelánové džbány, vázičky, nádoby z plastu, karafy, stolní lahve, podtácky kromě papírových a určených k prostírání, pohárky z papíru nebo umělých hmot, poháry, tácky papírové, tácky (podnosy), cestovní lahve, otvíráky na lahve, štíty vývěsní, reklamní z porcelánu nebo skla, desky na jídelní listky, pouzdra na jídelní listky, tepelně izolační nádoby, termosky na jídlo, termosky na nápoje, krabice na jídlo; (32) aperitivy nealkoholické, nealkoholické nápoje, pivo, sladové pivo, sladové nápoje, výtažky z chmele na výrobu piva, míchané nápoje s obsahem piva, přípravky na výrobu nápojů, závorové pivo, prášky na přípravu šumivých nápojů, příchutě na výrobu nápojů, minerální vody, limonády, šumivé nápoje, ovocné šťávy a nápoje, sirupy na výrobu nápojů; (43) barové služby, bufety, hotelové služby, rezervace hotelů, jídelny a závodní jídelny, kavárny, poskytování přechodného ubytování, poskytování gastronomických služeb, provoz hotelového ubytování, půjčování stanů, půjčování židlí, stolů, prostírání, nápojového skla, restaurace, služby spojené s provozováním pohostinství, ubytovací služby (hotely, penziony), zásobování, čepování piva.
- (511) 21, 32, 43
(540)

Hlavně, že je živo

- (111) **362737**
(220) 04.06.2015
(320) 04.06.2015
(442) 09.03.2016
(151) 11.10.2017
(730) **Kůsa Petr**, Hraniční 18, Boňanovice, Pakoměřice, 25065, CZ
(210) O-522889
(510) (9) filmy, nosiče záznamů, televizní a audiovizuální programy na nosičích, videoprogramy na nosičích, videokazety, audiokazety, počítačové hry používané výhradně s televizními přijímači, audio programy na nosičích, zábavné pořady hudební a audiovizuální díla na nosičích, cd disky, informace a záznamy na jakémkoli nosiči spadající do třídy 9; (16) tiskoviny, fotografie, letáky, kalendáře; (35) marketing, reklamní, inzertní a propagační činnost, včetně propagace hudebních akcí jako koncertů a festivalů; (38) televizní vysílání prostřednictvím satelitů, kabelových rozvodů, prostřednictvím IPTV, DVB-T a internetového streamu, šíření filmových a televizních programů; (41) tvorba filmových a televizních programů, vydavatelství, nakladatelství, nahrávací audio a video studio, pořizování zvukových, obrazových a zvukově obrazových snímků, umělecká agentura, zejména ke zprostředkování vystoupení umělců, pořádání hudebních koncertů a jiných kulturních představení a akcí, organizování hudebních soutěží, organizování pokerových turnajů, provozování hudebních klubů a diskoték.
- (511) 9, 16, 35, 38, 41
(540)

- (111) **362738**
(220) 25.06.2015
(320) 25.06.2015
(442) 07.07.2017
(151) 11.10.2017
(730) **KOČKA s.r.o.**, Čistovická 244/28, Praha 6, 16300, CZ
(740) Halaxová & Halaxová TETRAPAT, RNDr. Zdeňka Halaxová, Jinonická 80, Praha 5, 15800
(210) O-523414
(510) (41) služby pro zábavu a pobavení, provozování pouťových atrakcí, organizování vzdělávacích výstav, organizování soutěží vzdělávacích, zábavních a sportovních, plánování a organizování večírků, provozování heren, služby v oblasti prodeje vstupenek na zábavní a sportovní akce, provozování a pořádání zábavních a sportovních akcí, provozování charitativních zábavních akcí a výstav, provozování zábavních parků, provozovací a zprostředkovatelské služby v oboru artistickém, v oblasti cirkusového umění.
- (511) 41
(540)

KOČKA

- (111) **362740**
(220) 23.11.2015
(320) 23.11.2015
(442) 07.07.2017
(151) 11.10.2017
(730) **Okamura Tomio**, Trhanovské náměstí 1015/14, Praha 10, 10000, CZ
(210) O-526870
(591) Barevná
(510) (9) data, databáze a jiné informační produkty na nosičích dat a v elektronických datových, informačních telekomunikačních sítích všeho druhu, nosiče dat všeho druhu spadající do třídy 9, elektronické a datové sítě, multimediální aplikace, elektronická periodika, programové vybavení pro informační technologie a pro komunikaci, programové vybavení umožňující elektronické obchodování, nahrany software; (16) periodický a neperiodický tisk, časopisy, fotografie, kalendáře, kancelářské potřeby s výjimkou nábytku, katalogy, knihy, noviny, papírenské výrobky, prospekty, mapy, obtisky, pohlednice, reprodukce, samolepky, tiskoviny, reklamní, propagační a užitkové výrobky z papíru spadající do této třídy, informační, reklamní a propagační tiskoviny, papírové a plastové tašky na balení, tužky, těžítka; (35) pomoc při řízení obchodní činnosti, obchodní administrativa, kancelářské práce, reklamní, propagační a marketingová činnost, průzkum a vyhodnocování trhu, informační komerční kancelář, poskytování obchodních nebo podnikatelských informací, překlad informací do počítačové databáze, zprostředkovatelská činnost v oblasti výše uvedených služeb, činnost podnikatelských a organizačních poradců, dodavatelské služby pro třetí osoby, dovozní a vývozní kancelář, rozšiřování a zaslání reklamních materiálů zákazníkům, prezentace služeb na Internetu, komerční využití Internetu v oblastech komerčních internetovských médií a vyhledávacích služeb, prezentace uživatelů na stránkách World Wide Web a počítačové síti Internet, Public Relations, Direct mailové služby, pořádání výstav, veletrhů a propagačních akcí pro obchodní a reklamní účely.
- (511) 9, 16, 35
(540)

FAJN
ROCK
TV



- (111) **362742**
(220) 11.04.2016

- (320) 11.04.2016
(442) 07.07.2017
(151) 11.10.2017
(730) **ČEPS, a.s.**, Elektrárnská 774/2, Praha 10, 10152, CZ
(210) O-530346
(510) (6) stavební materiály z válcovaného a litého kovu, kovové nosníky, kovové konstrukce; (7) zařízení, stroje, přístroje a nástroje pro rozvod a přenos elektřiny; (9) zařízení, stroje, přístroje a nástroje pro měření elektrických veličin, pro účely signalizační, záchranné a vyučovací, elektrická a elektronická zařízení pro dozor, ověřování a dálkové ovládání průmyslových operací, dynam, generátorů, alternátorů, transformátorů, elektrických kabelů a vodičů, bleskojistek, jističů spínačů, vypínačů, akumulátorů, baterií, dozoren, velinů, elektroměrů, fázových zařízení, ochranných jiskřišť, kondenzátorů, zařízení pro kompenzaci účinků, konvertory, měničky, odpojovače, přepětové ochrany, elektroenergetické a rozvodné soustavy, regulátory, relé, tlumivky, izolátory, stožáry pro elektrická vedení, turboalternátory, hydroalternátory, termodynamické generátory, software a hardware počítačů, rozvaděče nízkého napětí; (16) nosiče informací všeho druhu spadající do této třídy, zejména tiskoviny; (35) zprostředkovatelská, obstaravatelská a zástupčí činnost v oblasti obchodu s výrobky výše uvedenými ve třídách 6, 7, 9 a 16, zejména v odvětví energetiky, reklamní, inzertní a propagační činnost, marketing, služby v oblasti administrativní správy a služby organizačně hospodářské povahy, pomoc při řízení obchodní činnosti, dovoz a vývoz elektřiny, automatizované zpracování dat; (36) obstaravatelská činnost ve správě bytového a nebytového fondu, leasing dopravních prostředků, skladišť, strojů a přístrojů sloužících pro přenos elektřiny, služby nemovitostí a realitní činnost, správa nemovitostí, analýzy finančních nákladů v oblasti energetiky; (37) stavby, opravy a instalační služby všeho druhu a to výstavba, opravy, rekonstrukce, modernizace a likvidace energetických zařízení, instalace a opravy elektronických zařízení a elektrických strojů a přístrojů, montáže, opravy, revize, zkoušky a údržba elektrických zařízení, zřizování, montáž, údržba a servis telekomunikačních zařízení, testování a měření v oblasti energetiky, provádění údržbářských a úklidových služeb pro nemovitosti; (39) doprava a skladování, distribuce a transfer elektřiny, rozvod elektřiny a tepla, doprava a skladování radioaktivních odpadů, zprostředkovatelská a obstaravatelská činnost v oblasti rozvodu elektřiny, pronájem a půjčování dopravních prostředků, skladišť, strojů a přístrojů sloužících pro přenos elektřiny; (41) pořádání a řízení pracovních setkání (skolení); (42) inženýrská a projekční činnost, zejména v oblasti energetiky, tvorba software, poradenství v oblasti informačních technologií, výzkum a vývoj v oblasti přírodních, technických a společenských věd, poradenská a konzultační činnost a zpracování odborných posudků a studií v rámci této třídy, provádění rozborů olejů, tvorba a správa webových portálů, hosting webových stránek, kontrolní činnost v oblasti energetiky; (43) služby související s poskytováním stravování a ubytování, zprostředkovatelské a poradenské služby v oblasti ubytování; (44) zahradní a krajinářská projektová činnost (projekty zahrad, parků a podobně); (45) právní zastupování ve správních řízeních v oboru stavebnictví.

(511) 6, 7, 9, 16, 35, 36, 37, 39, 41, 42, 43, 44, 45

(540) **Vedeme elektřinu nejvyššího napětí**

- (111) **362743**
(220) 19.04.2016
(320) 19.04.2016
(442) 07.07.2017
(151) 11.10.2017
(730) **Bergman Zdeněk**, Platněřská 191/4, Praha 1, 11000, CZ
(740) JUDr. Markéta Schönbornová, Rybná 682/14, Praha 1, 11000
(210) O-530506
(510) (29) mléko a mléčné výrobky, sýry, zpracované ovoce a zpracovaná zelenina, sušené, konzervované a zavařené ovoce a zelenina, džemy, kompoty, ovocné dřeně, maso, masné výrobky, masové konzervy, masové polotovary, paštiky, masové pomazánky, uzeniny, jedlé tuky, klobásy, salámy, párky, ryby, drůbež, zvěřina, šunka, hotová jídla v konzervách; (30) výrobky z obilovin, z olejin, ze semen, kukuřice nebo z jejich směsí k lidské spotřebě, chléb, pečivo, pekařské výrobky, oplatky, cukrovinky, cukrářské výrobky všeho druhu, káva, čaj, med; (32) přípravky na výrobu nápojů, sirupy, stolní vody, včetně vod ochucených, pramenité a minerální vody, včetně vod ochucených, balená voda, nápojové směsi a prášky.

(511) 29, 30, 32

(540)

Vyšehradský košť

- (111) **362744**
(220) 19.04.2016
(320) 19.04.2016
(442) 07.07.2017
(151) 11.10.2017
(730) **Bergman Zdeněk**, Platněřská 191/4, Praha 1, 11000, CZ
(740) JUDr. Markéta Schönbornová, Rybná 682/14, Praha 1, 11000
(210) O-530507
(510) (29) mléko a mléčné výrobky, sýry, zpracované ovoce a zpracovaná zelenina, sušené, konzervované a zavařené ovoce a zelenina, džemy, kompoty, ovocné dřeně, maso, masné výrobky, masové konzervy, masové polotovary, paštiky, masové pomazánky, uzeniny, jedlé tuky, klobásy, salámy, párky, ryby, drůbež, zvěřina, šunka, hotová jídla v konzervách; (30) výrobky z obilovin, z olejin, ze semen, kukuřice nebo z jejich směsí k lidské spotřebě, chléb, pečivo, pekařské výrobky, oplatky, cukrovinky, cukrářské výrobky všeho druhu, káva, čaj, med; (32) přípravky na výrobu nápojů, sirupy, stolní vody, včetně vod ochucených, pramenité a minerální vody, včetně vod ochucených, balená voda, nápojové směsi a prášky.

(511) 29, 30, 32

(540)

Letenský košť

- (111) **362745**
(220) 19.04.2016
(320) 19.04.2016
(442) 07.07.2017
(151) 11.10.2017
(730) **Bergman Zdeněk**, Platněřská 191/4, Praha 1, 11000, CZ
(740) JUDr. Markéta Schönbornová, Rybná 682/14, Praha 1, 11000
(210) O-530508
(510) (29) mléko a mléčné výrobky, sýry, zpracované ovoce a zpracovaná zelenina, sušené, konzervované a zavařené ovoce a zelenina, džemy, kompoty, ovocné dřeně, maso, masné výrobky, masové konzervy, masové polotovary, paštiky, masové pomazánky, uzeniny, jedlé tuky, klobásy, salámy, párky, ryby, drůbež, zvěřina, šunka, hotová jídla v konzervách; (30) výrobky z obilovin, z olejin, ze semen, kukuřice nebo z jejich směsí k lidské spotřebě, chléb, pečivo, pekařské výrobky, oplatky, cukrovinky, cukrářské výrobky všeho druhu, káva, čaj, med; (32) přípravky na výrobu nápojů, sirupy, stolní vody, včetně vod ochucených, pramenité a minerální vody, včetně vod ochucených, balená voda, nápojové směsi a prášky.

(511) 29, 30, 32

(540)

Petrínský košť

- (111) **362746**
(220) 19.04.2016
(320) 19.04.2016
(442) 07.07.2017
(151) 11.10.2017
(730) **Bergman Zdeněk**, Platněřská 191/4, Praha 1, 11000, CZ
(740) JUDr. Markéta Schönbornová, Rybná 682/14, Praha 1, 11000
(210) O-530509
(510) (29) mléko a mléčné výrobky, sýry, zpracované ovoce a zpracovaná zelenina, sušené, konzervované a zavařené ovoce a zelenina, džemy, kompoty, ovocné dřeně, maso, masné výrobky, masové konzervy, masové polotovary, paštiky, masové pomazánky, uzeniny, jedlé tuky, klobásy, salámy, párky, ryby, drůbež, zvěřina, šunka, hotová jídla v konzervách; (30) výrobky z obilovin, z olejin, ze semen, kukuřice nebo z jejich směsí k lidské spotřebě, chléb, pečivo, pekařské výrobky, oplatky, cukrovinky, cukrářské výrobky všeho druhu, káva, čaj, med; (32) přípravky na výrobu nápojů, sirupy, stolní vody, včetně vod ochucených, pramenité a minerální vody, včetně vod ochucených, balená voda, nápojové směsi a prášky.

(511) 29, 30, 32

(540)

Loretánský Košť

- (111) **362747**
(220) 19.04.2016
(320) 19.04.2016
(442) 07.07.2017
(151) 11.10.2017
(730) **Bergman Zdeněk**, Platněřská 191/4, Praha 1, 11000, CZ

(740) JUDr. Markéta Schönbornová, Rybná 682/14, Praha 1, 11000

(210) O-530510

(510) (29) mléko a mléčné výrobky, sýry, zpracované ovoce a zpracovaná zelenina, sušené, konzervované a zavařené ovoce a zelenina, džemy, kompoty, ovocné dřeně, maso, masné výrobky, masové konzervy, masové polotovary, paštiky, masové pomazánky, uzeniny, jedlé tuky, klobásy, salámy, párky, ryby, drůbež, zvěřina, šunka, hotová jídla v konzervách; (30) výrobky z obilovin, z olejin, ze semen, kukuřice nebo z jejich směsí k lidské spotřebě, chléb, pečivo, pekařské výrobky, oplatky, cukrovinky, cukrářské výrobky všeho druhu, káva, čaj, med; (32) přípravky na výrobu nápojů, sirupy, stolní vody, včetně vod ochucených, pramenité a minerální vody, včetně vod ochucených, balená voda, nápojové směsi a prášky.

(511) 29, 30, 32

(540)

Trojský košť

(111) **362748**

(220) 19.04.2016

(320) 19.04.2016

(442) 07.07.2017

(151) 11.10.2017

(730) **Bergman Zdeněk**, Platněšská 191/4, Praha 1, 11000, CZ

(740) JUDr. Markéta Schönbornová, Rybná 682/14, Praha 1, 11000

(210) O-530511

(510) (29) mléko a mléčné výrobky, sýry, zpracované ovoce a zpracovaná zelenina, sušené, konzervované a zavařené ovoce a zelenina, džemy, kompoty, ovocné dřeně, maso, masné výrobky, masové konzervy, masové polotovary, paštiky, masové pomazánky, uzeniny, jedlé tuky, klobásy, salámy, párky, ryby, drůbež, zvěřina, šunka, hotová jídla v konzervách; (30) výrobky z obilovin, z olejin, ze semen, kukuřice nebo z jejich směsí k lidské spotřebě, chléb, pečivo, pekařské výrobky, oplatky, cukrovinky, cukrářské výrobky všeho druhu, káva, čaj, med; (32) přípravky na výrobu nápojů, sirupy, stolní vody, včetně vod ochucených, pramenité a minerální vody, včetně vod ochucených, balená voda, nápojové směsi a prášky.

(511) 29, 30, 32

(540)

Strahovský košť

(111) **362749**

(220) 25.04.2016

(320) 25.04.2016

(442) 07.07.2017

(151) 11.10.2017

(730) **Bergman Zdeněk**, Platněšská 191/4, Praha 1, 11000, CZ

(740) JUDr. Markéta Schönbornová, Rybná 682/14, Praha 1, 11000

(210) O-530654

(510) (29) mléko a mléčné výrobky, sýry, zpracované ovoce a zpracovaná zelenina, sušené, konzervované a zavařené ovoce a zelenina, džemy, kompoty, ovocné dřeně, maso, masné výrobky, masové konzervy, masové polotovary, paštiky, masové pomazánky, uzeniny, jedlé tuky, klobásy, salámy, párky, ryby, drůbež, zvěřina, šunka, hotová jídla v konzervách; (30) výrobky z obilovin, z olejin, ze semen, kukuřice nebo z jejich směsí k lidské spotřebě, chléb, pečivo, pekařské výrobky, oplatky, cukrovinky, cukrářské výrobky všeho druhu, káva, čaj, med; (32) přípravky na výrobu nápojů, sirupy, stolní vody, včetně vod ochucených, pramenité a minerální vody, včetně vod ochucených, balená voda, nápojové směsi a prášky.

(511) 29, 30, 32

(540)

Černošický košť

(111) **362750**

(220) 25.04.2016

(320) 25.04.2016

(442) 07.07.2017

(151) 11.10.2017

(730) **Bergman Zdeněk**, Platněšská 191/4, Praha 1, 11000, CZ

(740) JUDr. Markéta Schönbornová, Rybná 682/14, Praha 1, 11000

(210) O-530656

(510) (29) mléko a mléčné výrobky, sýry, zpracované ovoce a zpracovaná zelenina, sušené, konzervované a zavařené ovoce a zelenina, džemy, kompoty, ovocné dřeně, maso, masné výrobky, masové konzervy, masové polotovary, paštiky, masové pomazánky, uzeniny, jedlé tuky, klobásy, salámy, párky, ryby, drůbež, zvěřina, šunka, hotová jídla v konzervách;

(30) výrobky z obilovin, z olejin, ze semen, kukuřice nebo z jejich směsí k lidské spotřebě, chléb, pečivo, pekařské výrobky, oplatky, cukrovinky, cukrářské výrobky všeho druhu, káva, čaj, med; (32) přípravky na výrobu nápojů, sirupy, stolní vody, včetně vod ochucených, pramenité a minerální vody, včetně vod ochucených, balená voda, nápojové směsi a prášky.

(511) 29, 30, 32

(540)

Kazínský košť

(111) **362751**

(220) 20.06.2016

(320) 20.06.2016

(442) 07.07.2017

(151) 11.10.2017

(730) **Česká spořitelna, a.s.**, Olbrachtova 1929/62, Praha 4 Krč, 14000, CZ

(210) O-532070

(510) (16) tiskoviny všeho druhu - periodické a neperiodické publikace, časopisy, kalendáře, katalogy, knížky, brožury, vizitky, blahopřání, etikety, letáky, plakáty, pozvánky, tašky a sáčky z papíru, papír a papírnické zboží v rámci třídy 16, pořadače, šanony, desky; (35) reklama, marketing a propagační služby, inzerce, publikace reklamních, inzertních textů, reklamní, inzertní a propagační činnost prostřednictvím jakéhokoli média; (36) bankovní obchody a bankovní služby s těmito službami související.

(511) 16, 35, 36

(540)

Erste corporate banking

(111) **362752**

(220) 13.07.2016

(320) 13.07.2016

(442) 07.07.2017

(151) 11.10.2017

(730) **RETOS VARNSDORF s.r.o.**, Žitavská 913, Varnsdorf, 40747, CZ

(740) Mgr. Jan Pravda, Stroupežnického 28, Praha 5, 15000

(210) O-532556

(591) Barevná

(510) (7) obráběcí stroje, příslušenství strojů spadající do této třídy; (8) ruční nářadí, nástroje a příslušenství ručního nářadí a nástrojů spadající do této třídy; (20) nábytek; (37) opravy strojů, obráběcích strojů, nářadí, nástrojů a příslušenství strojů, truhlářství (opravy); (40) zpracování a úprava materiálů a to kovoobrábění, truhlářství (výroba na zakázku).

(511) 7, 8, 20, 37, 40

(540)



(111) **362753**

(220) 25.07.2016

(320) 25.07.2016

(442) 07.07.2017

(151) 11.10.2017

(730) **Kolenyak Miroslav DiS.**, Dolní jelení 41, Holice, 53401, CZ

(210) O-532768

(510) (5) doplňky výživové; (41) služby v oblasti fyzického tréninku; (44) nutriční poradenství.

(511) 5, 41, 44

(540)

 BEFITNESS

- (111) **362754**
(220) 28.07.2016
(320) 28.07.2016
(442) 07.07.2017
(151) 11.10.2017
(730) **SILON s.r.o.**, Průmyslová 451, Planá nad Lužnicí, 39102, CZ
(740) PATENTSERVIS Praha a.s., Na Podkovce 281/10, Praha 4, 14700
(210) O-532854
(591) Barevná
(510) (1) fotografická redukční činidla, chemikálie pro průmysl, chemické přípravky pro výrobu slitin kovů, chemické přípravky pro pájení, chemické přípravky pro sváření, lepidla pro průmyslové účely, plastické hmoty jako suroviny (nezpracované), přípravky pro žihání kovů, přípravky pro popouštění kovů; (6) ocel pásová, pásková ocel, ocelové pásy, panely stavební (kovové), kovové zboží (drobné), železářské zboží (drobné), balící fólie (kovové), lišty, latě (kovové), sloupy (kovové), obklady stavební kovové, ocel, nezpracovaná nebo jako polotovary, plechy ocelové, obložení vnitřní lamelové (kovové), vrata (kovová), příčky stavební (kovové); (17) izolační materiály, kovové izolační fólie, izolační materiály pro kabely, fólie z umělých hmot, kromě fólií na balení.
(511) 1, 6, 17
(540)

 SILON ProLite

- (111) **362755**
(220) 01.08.2016
(320) 01.08.2016
(442) 07.07.2017
(151) 11.10.2017
(730) **Phibell s.r.o.**, Rohanské nábřeží 678/25, Praha 8, 18600, CZ
(210) O-532911
(510) (16) papír, lepenka, krabice z papíru a lepenky, tiskárenské výrobky, potřeby pro knižní vazby, fotografie, papírenské zboží, psací stroje a kancelářské potřeby (vyjímaje nábytek), učební a vyučovací pomůcky s výjimkou přístrojů, plastické obaly (nezařazené do jiných tříd), tiskařské typy, štočky; (35) propagační činnost, reklama, pomoc při řízení obchodní činnosti, obchodní administrativa, kancelářské práce; (36) pojištění, služby finanční, služby peněžní, služby nemovitostní; (37) stavebnictví, opravy kancelářských budov a veškerých jejich součástí včetně související infrastruktury a instalační služby veškerých zařízení a movitých věcí, které se do administrativních budov instalují; (41) výchova, vzdělávání, zábava, sportovní a kulturní aktivity; (42) vědecké a technologické služby a související výzkum a projektování, analytické a výzkumné služby v průmyslu, navrhování a vývoj počítačového hardwaru a softwaru.
(511) 16, 35, 36, 37, 41, 42

(540)

 MUSEO

- (111) **362756**
(220) 18.08.2016
(320) 18.08.2016
(442) 07.07.2017
(151) 11.10.2017
(730) **CS Solutions s.r.o.**, Hradčanské náměstí 67/8, Praha 1, 11800, CZ
(210) O-533349
(591) Barevná
(510) (35) sjednávání a uzavírání obchodních transakcí pro třetí strany, služby obchodního zprostředkování; (41) informace o výchově a vzdělávání; (45) bezpečnost (poradenství v oblasti -), kontrola továren pro bezpečnostní účely, detektivní kanceláře, osobní strážce.
(511) 35, 41, 45
(540)



- (111) **362757**
(220) 05.09.2016
(320) 05.09.2016
(442) 07.07.2017
(151) 11.10.2017
(730) **Výzkumný ústav vodohospodářský T. G. Masaryka, veřejná výzkumná instituce**, Podbabská 2582/30, Praha 6 Dejvice, 16000, CZ
(740) Ing. Libor Markes, patentový zástupce, Grohova 54, Brno, 60200
(210) O-533675
(591) Barevná
(510) (35) propagační činnost, reklama, pomoc při řízení obchodní činnosti, obchodní administrativa, kancelářské práce, statistické analýzy a podávání zpráv, analytické služby pro podniky, pomoc při metodickém vedení hydroanalytických laboratoří a při sjednocování jejich postupů, pomoc podnikům při realizaci závazné metodiky v oblasti vod v souladu se státní politikou ochrany životního prostředí, odborná pomoc zřizovatelům organizací zabývajících se zneškodněním starých ekologických zátěží, sběr, třídění, evidence, validace a hodnocení dat pro třetí osoby o produkci odpadů a nakládání s nimi, včetně dovozu, vývozu a tranzitu odpadů, sběr a hodnocení dat pro třetí osoby o zařízeních pro nakládání s odpady, evidence vybraných souhlasů a dalších rozhodnutí podle zákona o odpadech prováděná pro třetí osoby, zveřejňování relevantních informací, odborná pomoc třetím osobám při přeshraničním pohybu odpadů, vývoj a zavádění pracovních postupů pro orgány veřejné správy při plnění legislativních opatření; (36) pronájem kanceláří, pronájem bytů a pokojů; (40) zpracování odpadových materiálů, poskytování informací o

zpracování materiálů, úprava a čištění vody, služby centra pro hospodaření s odpady včetně činnosti střediska veřejných informačních služeb pro odpadové hospodářství, zajišťování technického a odborného zázemí pro vypracování a další aktualizaci národního plánu pro hospodaření s odpady, včetně integrace zkušeností expertů ze států Evropské unie, konzultační a poradenská činnost v oblasti nakládání s odpady; (41) výchova, vzdělávání, zábava, sportovní a kulturní aktivity, školení v oblastech ochrany životního prostředí, úpravy vodních toků, zřizování a rekonstrukce vodních nádrží a likvidace a využití odpadů, služby vydávání základních vodohospodářských map, aporbační činnost v oblasti hodnocení vlivů stavebních činností a technologií na životní prostředí; (42) vědecké a technologické služby, výzkum a projektování v oblastech ochrany životního prostředí, úpravy vodních toků a likvidace a využití odpadů, navrhování a vývoj počítačového hardwaru a softwaru, provoz kalibračního střediska hydraulických měření, funkce střediska pro posuzování způsobilosti ke kalibraci pracovních měřidel průtoku vody o volné hladině, funkce cejchovny pracovních měřidel průtoku vody o volné hladině, provoz referenčních laboratorů pro: měření radioaktivní vody a dalších složek životního prostředí, stanovení PCB ve vodě, půdě a odpadech, hodnocení odpadů pro účely skládkování, hodnocení kalů pro zemědělské využití, další složky a oblasti životního prostředí, výzkumná, koncepční, odborná a metodická činnost, včetně vytváření a provozování informačních systémů, v oblasti ochrany jakosti a množství povrchových a podzemních vod a jejich užívání v technických, ekonomických a ostatních souvislostech a ve vzájemných interakcích, jako objektivní odborná služba poskytovaná pro veřejnou správu zejména podle vodního zákona a pro tvorbu a uplatňování státní politiky v oblasti vod, výzkumná, odborná a metodická činnost a vytváření informačních subsystémů pro výkon státní správy v oblasti nakládání s odpady, integrovaného přístupu k prevenci znečištění životního prostředí, navrhování a vývoj závazné metodiky v oblasti vod, vývoj podkladů pro sestavování a doplňování plánů v oblasti vod a vedení vodní bilance, analytické služby v oblasti vod a procesů jejich změn, z hlediska fyzikálních, chemických a biologických charakteristik, navrhování a posuzování způsobů zneškodnění odpadních vod a kalů, popř. jejich využívání např. v zemědělství, navrhování vodohospodářských soustav a systémů řízení jejich provozu, hydraulika vodních toků a vodních děl, posuzování a hodnocení režimu oběhu povrchových a podzemních vod, rozvoj jednotlivých druhů užívání vod, analýza a vývoj ekonomických nástrojů a zásad k ochraně vod, hospodaření s vodou a odpady, k ochraně před povodněmi a suchem a k zajištění integrovaného přístupu k prevenci znečištění životního prostředí, vývoj a navrhování informačních systémů v oblastech vod, nakládání s odpady a v oblasti integrovaného přístupu k prevenci znečištění, ve vazbě na informační systém životního prostředí, hodnocení ekologických rizik pro ochranu vod, výzkum a hodnocení vlivů a důsledků antropogenních aktivit na vody v uzavřeném přirozeném oběhu s důsledky na přírodní a krajinné systémy, výzkum vodohospodářské problematiky spojené s výstavbou a provozem jaderných energetických zařízení v České republice, funkce pověřeného odborného subjektu, tj. zjišťování a hodnocení stavu povrchových a podzemních vod a provozování informačních systémů veřejné správy podle pokynů zřizovatele, funkce oborového informačního střediska vědeckých, technických a ekonomických informací v oblastech voda, odpady a integrovaného přístupu k prevenci znečištění v životním prostředí, analýza a hodnocení stavu povrchových a podzemních vod, navrhování informačních systémů o stavu povrchových a podzemních vod pro veřejnou správu podle pokynů zřizovatele, výkon funkce gestora správnosti metodických postupů při vzorkování odpadů, odpadních, povrchových a podzemních vod, zemin, stavebních konstrukcí a půdního vzduchu, ekologické analýzy vymezení a přezkoumávání zranitelných oblastí, navrhování úprav jejich rozsahu, analýza a tvorba řešení vodohospodářské problematiky spojené se zneškodněním starých ekologických zátěží, analýzy a navrhování prioritních opatření v oblasti ochrany vod, v oblasti nakládání s odpady a v oblasti integrovaného přístupu k prevenci znečištění včetně vazeb na priority určené legislativou Evropské unie, analýza a navrhování řešení ochrany a užívání vod na územích se speciální ochranou, zejména národních parků, chráněných krajinných oblastí, chráněných oblastí přirozené akumulace vod, citlivých a zranitelných oblastí, navrhování úprav vodních toků a vodních děl, ve vazbě na zákon o vodách a zákon o ochraně přírody a krajiny, výzkum kritických zátěží a úrovní znečištění přenášených ovzduším, při pořizování vstupních dat pro stanovení mapových kritických zátěží a při sledování eutrofizace vodního prostředí, jako součást plnění mezinárodních smluv, zpracování a využití dat dálkového průzkumu Země pro potřeby ochrany životního prostředí, zvláště hydrosféry a lokalizace skládek, velkoplošné hodnocení kvality povrchových vod, identifikace zdrojů znečištění povrchových a

podzemních vod, ověřování dodržování zásad správné laboratorní praxe, posuzování odborné způsobilosti laboratorů pro: chemické, radiochemické zkušební metody, biologické, mikrobiologické a toxikologické zkušební metody ve vodách, v odpadech, v kalcích, zeminách a půdách, metody technologické kontroly vody, služba inspekčního orgánu správné laboratorní praxe v ekologické oblasti, výzkum, vývoj, aplikace a hodnocení analytických a technologických metod pro nakládání s odpady, hodnocení vlastností odpadů, a to i upravených a hodnocení úprav odpadů, odborná a konzultační pomoc správním úřadům při vydávání souhlasu podle zákona o odpadech, hodnocení vlivů stavebních činností a technologií na životní prostředí, znalecká a posudková činnost v této oblasti, analýza a vydávání metodik v oblastech péče o krajinu, revitalizace říčních systémů, drobných vodohospodářských ekologických akcí, analýza a vydávání metodik a plánovacích programů pro orgány veřejné správy, informační a metodická podpora České inspekce životního prostředí, technická podpora pro orgány veřejné správy; (43) poskytování dočasného ubytování; (45) aproximace legislativy Evropské unie v oblasti vod, příprava podkladů pro zabezpečování úkolů reportingu a podávání zpráv o plnění legislativy Evropského společenství v rámci základního účelu a předmětu činnosti, monitoring plnění mezinárodních smluv o spolupráci na hraničních vodách, k ochraně Labe, Odry, Dunaje, a Úmluvy o ochraně a využívání hraničních vodních toků a mezinárodních jezer a Protokolu o vodě a zdraví k této úmluvě, aplikace poznatků v oblasti nakládání s odpady do návrhů právních a technických předpisů a metodických pokynů a do jejich aktualizací.

(511) 35, 36, 40, 41, 42, 43, 45
(540)



(111) **362758**
(220) 08.09.2016
(320) 08.09.2016
(442) 07.07.2017
(151) 11.10.2017
(730) **Hipp Czech s.r.o.**, Pekařská 628/14, Praha, 15500, CZ
(740) **FELIX A SPOL. advokátní kancelář, s.r.o.**, Mgr. Jaroslav Tajbr, advokát, U Nikolajky 833/5, Praha 5, 15000
(210) O-533819
(510) (5) kojenecká strava, dietní potraviny a dietetické přípravky pro léčebné účely, hygienické výrobky pro léčebné účely; (29) potraviny živočišného původu, mléčné výrobky, mléčné nápoje; (35) nabízení a prodej výše uvedených výrobků ve tř. 5 a 29 prostřednictvím internetu, inzertní a propagační služby poskytované prostřednictvím internetu, předvádění zboží prostřednictvím internetu, e-business s výrobky výše uvedenými ve tř. 5, 29.
(511) 5, 29, 35
(540)



- (111) **362759**
(220) 08.09.2016
(320) 08.09.2016
(442) 07.07.2017
(151) 11.10.2017
(730) **HIPP Czech s.r.o.**, Pekařská 628/14, Praha, 15500, CZ
(740) FELIX A SPOL. advokátní kancelář, s.r.o., Mgr. Jaroslav Tajbr, advokát, U Nikolajky 833/5, Praha 5, 15000
(210) O-533820
(510) (5) kojenecká strava, dietní potraviny a dietetické přípravky pro léčebné účely, hygienické výrobky pro léčebné účely; (29) potraviny živočišného původu, mléčné výrobky, mléčné nápoje; (35) nabízení a prodej výše uvedených výrobků ve tř. 5 a 29 prostřednictvím internetu, inzertní a propagační služby poskytované prostřednictvím internetu, předvádění zboží prostřednictvím internetu, e-business s výrobky výše uvedenými ve tř. 5, 29.
(511) 5, 29, 35
(540)

HiPP mLékárna

- (111) **362760**
(220) 21.09.2016
(320) 21.09.2016
(442) 07.07.2017
(151) 11.10.2017
(730) **CÍGLER SOFTWARE, a.s.**, Drobného 49, Brno, 60200, CZ
(740) KANIA, SEDLÁK, SMOLA, Ing. Lucie Lunzarová, Mendlovo náměstí 1a, Brno, 60300
(210) O-534084
(591) Barevná
(510) (9) počítačový software a hardware, registrační pokladny, výpočetní technika, software pro řízení výroby, dotykové pokladny, tablety, mobilní řešení pro elektronickou evidenci tržeb; (16) manuály a návody pro použití registračních pokladen a softwaru; (41) školení; (42) služby poskytované v souvislosti se zaváděním a používáním registračních pokladen - tvorba a údržba programů, služby poskytované v souvislosti se zaváděním a používáním softwaru, tvorba a údržba programů.
(511) 9, 16, 41, 42
(540)



- (111) **362761**
(220) 23.09.2016
(320) 23.09.2016
(442) 07.07.2017
(151) 11.10.2017
(730) **Toyota Tsusho Corporation**, 9-8, Meieki 4-chrome, Nakamura-ku, Nagoya-shi, Aichi, JP
(740) Rott, Růžička & Guttman Patentové, známkové a advokátní kanceláře, JUDr. Vladimír Rott, Vinohradská 37/938, Praha 2, 12000
(210) O-534165
(510) (9) měřicí nebo zkušební stroje a nástroje, telekomunikační stroje a přístroje, elektronické stroje, přístroje a jejich díly, digitální podpisy, počítačový software, senzory (měřicí přístroje) jiné než pro lékařské účely, elektronické součásti, polovodiče, tištěné obvody, integrované obvody, čipy (integrované obvody), desky s tištěnými spoji, diody, elektroluminiscenční diody (LED), tranzistory (elektronické), polovodičové prvky, polovodičové přístroje, elektronické čipy, startovací kabely pro motory, koaxiální kabely, kabely z optických vláken, elektrické cívký, zesilovače, elektrické kondenzátory, elektrické vodiče, sklo pokryté elektrickým vodičem, pojistky, elektrické odpory, cívký indukční, tlumivky (impedance), transformátory (elektrotechnika), komutátory,

konektory (elektrické), odbočné krabice, spojovací skřínky (elektrotechnika), elektrické měniče, vypínače, proudové usměrňovače, elektrická relé, invertory (elektrotechnika), snímače, LCD panely, elektrické baterie; (35) reklamní a propagační služby, poskytování informací týkajících se reklamních a propagačních služeb, poskytování informací týkajících se poukázkových dodavatelských služeb pro třetí osoby, poskytování informací týkajících se obchodních výprodejů, marketing, poskytování informací týkajících se marketingu, poskytování a pronájem reklamního prostoru na Internetu, maloobchodní služby a velkoobchodní služby pro telekomunikační stroje a přístroje, elektronické stroje a přístroje a jejich díly, digitální podpisy, počítačový software, senzory (měřicí přístroje) jiné než pro lékařské účely, elektronické součásti, polovodiče, tištěné obvody, integrované obvody, čipy (integrované obvody), desky s tištěnými spoji, diody, elektroluminiscenční diody (LED), tranzistory (elektronické), polovodičové prvky, polovodičové přístroje, elektronické čipy, startovací kabely pro motory, koaxiální kabely, kabely z optických vláken, elektrické cívký, zesilovače, elektrické kondenzátory, elektrické vodiče, sklo pokryté elektrickým vodičem, pojistky, elektrické odpory, cívký indukční, tlumivky (impedance), transformátory (elektrotechnika), komutátory, konektory (elektrické), odbočné krabice, spojovací skřínky (elektrotechnika), elektrické měniče, vypínače, proudové usměrňovače, elektrická relé, invertory (elektrotechnika), snímače, LCD panely, elektrické baterie; (42) tvorba softwaru, počítačové programování nebo údržba programů počítačů, poskytování počítačových programů v datových sítích, cloudové výpočetní systémy, software jako služba (SaaS), tvorby a analýza počítačových systémů.

(511) 9, 35, 42

(540) **TOYOTA TSUSHO Nexty Electronics**

- (111) **362762**
(220) 14.10.2016
(320) 14.10.2016
(442) 07.07.2017
(151) 11.10.2017
(730) **CES ePlatby a.s. Malík Lukáš Ing.**, Doudlebská 1699/5, Praha 4, 14000, CZ
(210) O-534579
(510) (35) služby obchodního zprostředkování v oblasti prodeje dobíjecích karet nahrazujících stravenky.
(511) 35
(540)



- (111) **362763**
(220) 10.11.2016
(320) 10.11.2016
(442) 07.07.2017
(151) 11.10.2017
(730) **I&C INDUSTRY s.r.o.**, Chelčického 81/19, České Budějovice 6, 37001, CZ
(740) PatentCentrum Sedlák & Partners s.r.o., Husova 5, České Budějovice, 37001
(210) O-535183
(510) (9) skřínkové rozvaděče (elektřina), elektrické zařízení pro dálkové ovládání průmyslových operací, zařízení a přístroje ke zpracování dat, počítačový software, rozvodné panely (elektřina); (37) dozor nad stavebními pracemi, instalace a opravy elektrických spotřebičů, odrušování elektrických přístrojů, stroje (montáž, údržba a opravy), montáž, instalace, opravy, servis a údržba výše uvedených výrobků ve tř. 9, elektroinstalace slaboproudých a silnoproudých rozvodů, montáž,

opravy a údržba elektrických zařízení, revize elektrických zařízení; (42) služby v oblasti informačních technologií, a to návrh, vývoj, programování a implementace software, projektování, studie a řízení technických projektů, inženýrské práce (expertizy), projektování elektrických systémů a zařízení, technické navrhování a plánování elektronických zařízení.

(511) 9, 37, 42
(540)

IC INDUSTRY

ELZED

(111) **362764**
(220) 16.12.2016
(320) 16.12.2016
(442) 07.07.2017
(151) 11.10.2017
(730) **ELZED Praha, s. r. o.**, Zahradní 194, Lety, 25229, CZ
(740) Advokátní kancelář CINK a partneři, s. r. o., Mgr. Ing. Pavel Cink, advokát, Veleslavínova 363/33, Plzeň, 30100

(210) O-536092
(591) Barevná

(510) (9) baterie, elektrické vodiče, elektrické a elektronické řídicí systémy, elektromontážní a elektroinstalační materiál spadající do třídy 9, elektronické sítě, elektrické přístroje spadající do tř. 9 a jejich součástí, a to elektrická komunikační zařízení, elektrická monitorovací zařízení, elektrická relé, elektrická vedení, elektrická zabezpečovací zařízení proti krádeži, elektrická zařízení na dálkové ovládání, elektrická zařízení pro dálkové řízení průmyslových procesů, elektrické adaptéry, elektrické akumulátory, elektrické armatury, elektrické baterie, elektrické cívký, elektrické dveřní zvonky, elektrické kolektory, elektrické kontakty, elektrické měniče, elektrické odpory, elektrické ohradníky, elektrické regulátory, elektrické signální zvonky, elektrické stmívače (regulační zařízení), elektrické výbojky, jiné než osvětlení, elektrické vypínače a spínače, elektrické zámky, jističí a spínací přístroje, elektroinstalační potrubí a kabelové žlaby, fotovoltaické panely, elektrické kabely, polovodičové výrobky spadající do této třídy, přístroje pro kontrolu (inspekci), přístroje pro měření a analýzu, přístroje a nástroje pro vedení, přepínání, přeměnu, akumulaci, regulaci nebo řízení elektrické energie, regulátory, rozvaděče, rozvodny, slaboproudé, nízkonapětové a vysokonapětové přístroje spadající do třídy 9, solární články, svorkovnice, transformovny, zařízení pro rozvod nebo řízení elektrické energie; (37) montáže, instalace, údržba, rekonstrukce, modernizace, opravy, záruční a pozáruční servis elektrických a elektrotechnických výrobků, zařízení a celků, techniky k řízení spotřeby energií, montáže rozvodů a transformoven, montáž, údržba a opravy strojů, elektroinstalační práce v oblasti elektro a energetiky, montáže řídicích systémů pro energetiku a průmysl, montáže přenosových systémů pro energetiku - metalických i optických, montáže ochrany a jejich nastavení a uvedení do provozu, montáž kabelových souborů, komplexní zkoušky výše uvedených zařízení, diagnostika a revize bez omezení napětí, konzultační, zprostředkovatelská a poradenská činnost v oblasti elektroinstalace, komplexní silnoproudé a slaboproudé elektroinstalační práce; (42) poradenství, vývoj a výzkum v oblasti výroby, rozvodu a využití elektrické energie, plynu, tepla, návrhy, výzkum, vývoj, konstrukce, projektová a inženýrská činnost v oblasti elektrických a elektrotechnických výrobků, zařízení a celků, projektování rozvodů a transformoven, projektování řídicích systémů pro energetiku, projektování ochrany, chránění a regulace technologických celků, konzultace a návrhy technických řešení, zpracování stávajících stavů a dokumentace do elektronické podoby, zprostředkovatelská, konzultační a poradenská činnost.

(511) 9, 37, 42

(111) **362765**
(220) 27.12.2016
(320) 27.12.2016
(442) 07.07.2017
(151) 11.10.2017
(730) **ORLING s.r.o.**, Na Bělisku 1352, Ústí nad Orlicí, 56201, CZ
(740) Patentová a známková kancelář, ing. Jaromír Příkryl, Včelín 1161, Hulín, 76824
(210) O-536274
(510) (5) výrobky a přípravky farmaceutické, výrobky dietetické k lékařským účelům, potraviny pro lékařské účely pro děti a dospělé, dietetické potravinářské výrobky a nápoje pro léčebné účely, určené k ochraně kloubů, vazivového aparátu, kůže, vlasů a jiných částí pohybového aparátu a lidského organismu, dietetické potraviny s kloubní bílkovinou pro lékařské použití, nápoje dietetického charakteru pro léčebné účely, bylinné výrobky pro léčebné účely, léčivé nápoje, želatinové výrobky pro lékařské účely, výrobky veterinární, výživové a doplňkové krmivo s léčebnými účinky pro zvířata, léčivé dietetické přípravky pro ochranu kloubů, kůže, pohybového aparátu zvířat, přípravky pro přípravu nealkoholických nápojů obsahujících dietetické, výživové, posilující a podpůrné doplňky; (29) želatinové potravinářské přípravky ve formě prášku; (32) nealkoholické nápoje, želatinové nápoje; (35) maloobchodní a velkoobchodní prodej, zprostředkovatelská činnost v oblasti obchodu a internetový obchod, vše s výrobky uvedenými výše ve třídách 5, 29, 32, obchodní informační služby poskytované prostřednictvím globální počítačové sítě nebo internetu, poskytování obchodních informací online, reklama online, vše s výrobky uvedenými výše ve třídách 5, 29 a 32; (42) vývoj farmaceutických, zdravotnických, zvěrolékařských výrobků a výživových doplňků pro lidi a zvířata; (44) farmaceutické poradenské služby, veterinární poradenské služby, poradenské služby týkající se zdraví.

(511) 5, 29, 32, 35, 42, 44
(540)

KLOUBOVNA

(111) **362766**
(220) 27.12.2016
(320) 27.12.2016
(442) 07.07.2017
(151) 11.10.2017
(730) **ORLING s.r.o.**, Na Bělisku 1352, Ústí nad Orlicí, 56201, CZ
(740) Patentová a známková kancelář, ing. Jaromír Příkryl, Včelín 1161, Hulín, 76824
(210) O-536275
(510) (5) výrobky a přípravky farmaceutické, výrobky dietetické k lékařským účelům, potraviny pro lékařské účely pro děti a dospělé, dietetické potravinářské výrobky a nápoje pro léčebné účely, určené k ochraně kloubů, vazivového aparátu, kůže, vlasů a jiných částí pohybového aparátu a lidského organismu, dietetické potraviny s kloubní bílkovinou pro lékařské použití, nápoje dietetického charakteru pro léčebné účely, přípravky pro humánní a veterinární aplikaci pro léčebné účely, bylinné výrobky pro léčebné účely, léčivé nápoje, želatinové výrobky pro lékařské účely, výrobky veterinární, výživové a doplňkové krmivo s léčebnými účinky pro zvířata, léčivé dietetické přípravky pro ochranu kloubů, kůže, pohybového aparátu zvířat, přípravky pro přípravu nealkoholických nápojů obsahujících dietetické, výživové, posilující a podpůrné doplňky; (29) želatinové potravinářské přípravky ve formě prášku; (32) nealkoholické nápoje, želatinové nápoje; (35) maloobchodní a

velkoobchodní prodej, zprostředkovatelská činnost v oblasti obchodu a internetový obchod, vše s výrobky uvedenými výše ve třídách 5, 29, 32, obchodní informační služby poskytované prostřednictvím globální počítačové sítě nebo internetu, poskytování obchodních informací online, reklama online, vše s výrobky uvedenými výše ve třídách 5, 29 a 32; (42) vývoj farmaceutických, zdravotnických, zvěrolékařských výrobků a výživových doplňků pro lidi a zvířata; (44) farmaceutické poradenské služby, veterinární poradenské služby, poradenské služby týkající se zdraví.

(511) 5, 29, 32, 35, 42, 44

(540) **KLOUBOVNAORLING**

(111) **362767**

(220) 18.01.2017

(320) 18.01.2017

(442) 07.07.2017

(151) 11.10.2017

(730) **Stareček Jiří Mgr.**, Mlýnská 700/17, Štěpánkovice, 74728, CZ

(740) Ing. Marie Smrčková, patentový zástupce, Velflíkova 10, Praha 6, 16000

(210) O-536743

(510) (5) léčiva, léčivé přípravky, farmaceutické látky a přípravky farmaceutické přípravky, farmaceutické přípravky a látky k léčbě zažívacích poruch, farmaceutické přípravky a látky k léčbě metabolického syndromu, farmaceutické látky a přípravky ovlivňující metabolismus, farmaceutické látky a přípravky ovlivňující trávicí soustavu, farmaceutické přípravky a látky k prevenci chorob metabolického a endokrinního systému, enzymy pro lékařské účely, tablety na hubnutí, tablety na potlačení chuti k jídlu, dietní přípravky pro lékařské účely, antioxidační doplňky stravy a tablety, potravinové doplňky pro lékařské účely, potravinové doplňky k regulaci cholesterolu, aminokyselinové přípravky pro lékařské účely, bílkovinné potraviny a přípravky pro lékařské účely, sladkosti s léčivými přísadami, bombóny obohacené vápníkem pro lékařské účely, žvýkačky gumy a žvýkačky pro léčebné účely, bylinné léky a bylinné přípravky k léčivým účelům, bylinné dietní doplňky pro osoby se zvláštními dietními požadavky, bylinné směsi k léčivým účelům, bylinné čaje k léčebným účelům, odvary z léčivých bylin, tekuté bylinné doplňky, odtučňovací čaje pro lékařské účely, vitaminové minerální doplňky, vitaminové přípravky jako doplňky stravy, tekuté vitaminové doplňky, multivitaminové přípravky, šumivé vitaminové tablety, nápojové směsi v prášku jako doplňky výživy, vlákniny (diabetické), dietetická vláknina usnadňující trávení, diabetický chléb upravený k léčebným účelům, dietetické látky upravené k lékařskému použití, dietetické potraviny používané v klinické výživě, nutraceutika jako dietní doplňky, dietetické látky a výrobky pro děti, včetně malých dětí, dietetické náhražky cukru pro lékařské účely, dietetické cukrovinky k léčebným účelům, dietní doplňkové nápoje, dietní doplňky pro lidskou potřebu, dietní potraviny přizpůsobené pro nemocné, doplňky zdravé stravy pro osoby se zvláštními dietními požadavky, doplňky stravy z mateří kašičky; (35) reklamní, propagační a zprostředkovatelská činnost v oblasti obchodu, a to v oblasti potravinových doplňků, výživových extraktů, wellness produktů, farmaceutických přípravků, přírodních léčiv a přípravků proti parazitům, reklamní, propagační a zprostředkovatelská činnost v oblasti obchodu, velkoobchodní a maloobchodní činnost s výrobky výše uvedenými ve třídě 5, elektronický obchod prostřednictvím Internetu (e-shop) s výrobky výše uvedenými ve třídě 5, distribuce wellness produktů prostřednictvím sítě vlastních poradců, franchising služeb spojených s poradenstvím v oblasti zdraví a krásy, franchising služeb spojených s distribucí kosmetických, dermatologických a wellness produktů z oblasti zdraví a krásy; (44) služby kadeřnické, kosmetické, manikérské, pedikérské a masérské, provozování zařízení sloužících k regeneraci a rekondici, vizážistika a líčení, poradenství v oblasti kosmetiky a kadeřnictví, služby a poradenství v oblasti wellness, poradenství v oblasti stravy a individuální jídelničky na míru na základě individuálního rozboru daného člověka, poradenství v oblasti péče o pleť, individuální poradenství na míru na základě rozboru pleti daného člověka, poradenství v oblasti péče o tělo, postavu a celkovou image člověka, regenerační a rekondiční programy.

(511) 5, 35, 44

(540) **COLACTIN**

(111) **362768**

(220) 24.01.2017

(320) 24.01.2017

(442) 07.07.2017

(151) 11.10.2017

(730) **EYGN Limited**, One Montague Place East Bay Street, Nassau, BS

(740) Havel, Holásek & Partners s.r.o., advokátní kancelář, Mgr. Robert Nešpůrek LL.M., advokát, Na Florenci 2116/15, Praha 1, 11000

(210) O-536895

(510) (16) tiskoviny a publikace, knihy, příručky, noviny, zpravodaje, časopisy, letáky, periodika, brožury, katalogy, tištěné zprávy a přehledy, plakáty a fotografie, výukové a učební materiály (s výjimkou přístrojů), tištěné zprávy v oblasti účetnictví, podnikání, účetní kontroly, sestavování daňových přiznání, řízení podniků, finančního řízení a informačních technologií, kancelářské potřeby, webové stránky stažené z internetu ve formě tiskovin; (35) reklama, propagační služby, personální a náborové služby, účetní a auditorské služby, daňové poradenství, sestavování daňových přiznání, účetnictví, podnikový audit a služby podnikového poradenství, reklamní služby poskytované prostřednictvím internetu, služby podnikového řízení, správa podniků, konzultační a informační činnost, poskytování obchodních informací, kancelářské funkce, průzkumy mínění, studie trhu, služby v oblasti zpracování studií trhu a podniků, obchodní průzkumy související s finančními službami, průzkumy trhu, analýza průzkumu trhu, zpracování údajů, zajišťování prezentací pro podnikové a obchodní účely, poradenská činnost v oblasti řízení podniků, podpůrná činnost v oblasti řízení podniků, poradenské služby v oblasti obchodních transakcí, služby v oblasti modelování obchodní činnosti, služby v oblasti restrukturalizace podniků, personální služby, konzultační činnost v oblasti personálního řízení, systemizace informací do počítačových databází, počítačová správa spisů, včetně všech výše uvedených služeb poskytovaných elektronicky nebo online z počítačové databáze nebo prostřednictvím internetu v rámci třídy 35, informační, poradenské a konzultační služby související s výše uvedenými službami v rámci třídy 35; (41) výchova, vzdělávání, zábava, sportovní a kulturní aktivity, pořádání a vedení kurzů, seminářů, symposií a konferencí, pořádání, řízení, inscenování slavností a událostí a zajišťování zařízení pro ně, pořádání, vedení, inscenování soutěží a zajišťování zařízení pro ně, pořádání, řízení, inscenování slavnostních událostí a zajišťování zařízení pro ně, vzdělávací služby, a to vedení kurzů, dílen, seminářů a online seminářů v oboru účetnictví, podnikání, účetní kontroly, sestavování daňových přiznání, řízení podniku, finančního řízení, a užívání počítačového softwaru a šíření souvisejících výukových materiálů, publikační služby, elektronické publikační služby, publikační služby související s účetnictvím, zdaněním, auditem, financemi, ekonomickou, makroekonomickou, řízením podniků a vedením a správou agendy kanceláře a informačními technologiemi, audiovizuální předváděcí prezentace, výroba audiovizuálních prezentací, publikování knih a časopisů všeho druhu, publikování elektronických knih, elektronických magazínů a článků na internetu, výuka a sdílení znalostí souvisejících s řízením rizik a daňovým plánováním, pořádání seminářů na téma řízení rizik a daňového plánování, pořádání událostí a aktivit souvisejících s udělováním cen, překladatelské služby, jazykové překladatelské služby, včetně všech výše uvedených služeb poskytovaných elektronicky nebo online z počítačové databáze nebo prostřednictvím internetu, informační, poradenské a konzultační služby související s výše uvedenými službami v rámci třídy 41; (45) konzultační služby v oblasti správy duševního vlastnictví.

(511) 16, 35, 41, 45

(540)



(111) **362769**

(220) 03.02.2017

(320) 03.02.2017

(442) 07.07.2017

(151) 11.10.2017

(730) **EC Financial Services, a.s.**, Koněvova 2660/141, Praha 3 - Žižkov, 13000, CZ

(740) Mgr. Filip Petráš, advokát, 2. května 7134, Zlín, 76001

(210) O-537123

(591) Barevná

(510) (35) reklama, reklamní služby vztahující se k finančním produktům a službám, propagační činnost, propagační činnost vztahující se k finančním produktům a službám, obchodní poradenské a konzultační služby, obchodní průzkum, průzkum trhu, účetnictví, vedení knih (účetních), služby auditu, daňové poradenství, daňové plánování a daňové konzultace v rámci této třídy, kancelářské práce, computerizované služby správy databází, elektronické ukládání dat, sběr dat a zpracování dat v rámci této třídy, statistické informace, sestavování a poskytování obchodních informací, vyhledávání, vyhodnocování a poskytování dat z průzkumu trhu, marketingové studie, příprava a poskytování výpisů z účtů, rozšiřování reklamních nebo inzertních materiálů, rozšiřování reklamních inzerátů, rozšiřování reklamních materiálů (letáky, prospekty, tiskoviny, vzorky) zákazníkům, on-line reklama v počítačové síti, pronajímání reklamního času ve všech komunikačních prostředcích, vydávání, zveřejňování, oznámení, vyhlášení, publikování reklamních textů, pronájem reklamních ploch, aktualizování reklamních materiálů, styk s veřejností (public relations); (36) služby finanční a peněžní, inkasování pohledávek, peněžní transakce, služby finančního managementu, finanční poradenství, finanční správa, finanční analýza a hodnocení, finanční odhady, správa finančního portfolia, poskytování finančních informací, finanční operace, finanční transakce, finanční sponzorování, financování půjček, financování koupě na splátky, financování nákupu na leasing, poskytování zástavních půjček, platby na splátky, půjčky (finanční), investování, úvěrové služby, nabídky individuálních úvěrů, úvěrové operace, poskytování úvěrů, poskytování spotřebitelských úvěrů, úvěrový management, vydávání úvěrových karet, zajišťovací služby, spořicí služby, řízení, obsluha a provozování výměny dat, zejména v platebním styku a bankovních informací, služby kreditních a debetních karet, správa portfolií a služby spojené s investováním výnosů z úspor, vyhodnocování finančních a peněžních služeb, poskytování informací o činnostech zaměřených na finance a bankovníctví a nemovitosti a úvěrové služby poskytované on-line nebo jinou cestou, s využitím systému zpracování dat, informačních databází nebo informačních nebo telematických sítí, včetně celosvětové sítě internet, služby informační, poradenské, konzultační a služby podnikatelských oceňování související se službami uvedenými ve třídě 36, služby informační, poradenské, konzultační a služby obchodních oceňování související se službami uvedenými ve třídě 36 poskytované on-line z počítačové databáze nebo internetu.

(511) 35, 36

(540)



ExpressInkaso
Nejrychlejší vymáhání

(111) **362770**

(220) 15.02.2017

(320) 15.02.2017

(442) 07.07.2017

(151) 11.10.2017

(730) **PRESBETON Nova, s.r.o.**, U Panelárny 594/6C, Olomouc, Chválkovic, 77900, CZ

(740) Ing. Petr Soukup, Vídeňská 8, Olomouc, 77200

(210) O-537389

(510) (19) přírodní a umělý kámen, cementové zboží, dlažební prvky včetně tvarovaných dlaždic, dlažebních kamenů, dlažebních panelů, tvarovky, stavební prvky nekovové, betonové a kamenné prvky pro veřejná prostranství, komunikace, průmyslovou, občanskou, inženýrskou, zahradní a venkovní architekturu.

(511) 19

(540)

H-E-X

(111) **362771**

(220) 20.02.2017

(320) 20.02.2017

(442) 07.07.2017

(151) 11.10.2017

(730) **Kulhavý Tomáš**, Staroměstská 1245/12, České Budějovice 3, 37004, CZ

(740) PatentCentrum Sedlák & Partners s.r.o., Husova 5, České Budějovice, 37001

(210) O-537517

(510) (29) maso a masné výrobky, ryby, plody moře a měkkýši, mléko a mléčné výrobky, oleje a tuky, zpracované ovoce, houby a zelenina (včetně ořechů a luštěnin), hotová jídla připravovaná hlavně z masa, ryb, mořských plodů a zeleniny, polévky a vývary; (30) káva, čaj, kakao a jejich náhražky, led, zmrzlina, mražené jogurty a sorbety, cukr, přírodní sladidla, sladké polevy a náplně, pekárenské výrobky, cukrovinky, čokoláda a zákusky, sůl, chuťové přísady, ochucovadla a koření, majonéza a náhražky majonézy, hořčice, kečup a rajčatové omáčky, hotová jídla a polotovary a jídla rychlého občerstvení, a to jídla z kukuřice, obilnin, mouky a sezamu, noky, knedlíky, palačinky, jídla z těstovin, rýže a obilnin, koláče s náplní a pečivo, sendviče a pizzy, tortilly; (31) čerstvé ovoce, zelenina, bylinky, houby; (32) pivo, nealkoholická piva, minerální vody, šumivé a jiné nealkoholické nápoje, sirupy a jiné přípravky k přípravě nápojů, ovocné šťávy a nápoje z ovocných šťáv; (33) alkoholické nápoje (s výjimkou piva); (35) maloobchodní a velkoobchodní prodej s výše uvedenými výrobky ve tř 29, 30, 31, 32, 33, reklamní, propagační a inzertní služby včetně inzerce a reklamy poskytované v počítačových, telekomunikačních a obdobných sítích, pořádání reklamních a obchodních výstav a předváděcích akcí zboží a služeb; (41) výchova, vzdělávání, zábavní a sportovní činnost, kulturní aktivity, organizování a pořádání kulturních, sportovních, zábavných, vzdělávacích a výchovných akcí a soutěží, organizování průvodů, organizování výstav, přednášek, festivalů a setkání všeho druhu k výchovným a kulturním účelům; (43) zajišťování stravování a nápojů, poskytování gastronomických služeb, provoz pohostinství, provoz bistra, pohostinské služby a služby restauračního stravování, služby veřejného stravování, zajišťování hromadného stravování (catering).

(511) 29, 30, 31, 32, 33, 35, 41, 43

(540)

Pajdora

(111) **362772**

(220) 21.02.2017

(320) 21.02.2017

(442) 07.07.2017

(151) 11.10.2017

(730) **PORTA SPES, a.s. Kvapil Miroslav Ing.**, Maříkova 1899/1, Brno, 62100, CZ

(210) O-537531

(591) Barevná

(510) (35) řízení obchodní činnosti, obchodní administrativa, kancelářské práce; (36) finančníctví, peněžnictví, služby v oblasti nemovitostí.

(511) 35, 36

(540)

PORTA
SPES

bezpečnostní služby pro fyzickou ochranu hmotného majetku a osob, osobní a sociální služby poskytované jinými osobami za účelem uspokojování potřeb fyzických osob.

(511) 18, 23, 24, 25, 26, 30, 35, 39, 41, 45
(540)

Zubibo

(111) **362773**

(220) 21.02.2017

(320) 21.02.2017

(442) 07.07.2017

(151) 11.10.2017

(730) **Česká a moravská energie, s.r.o.**, Korunní 2569/108g, Praha 10, 10100, CZ

(740) JUDr. Valerie Vodičková, Vodičkova 40, Praha 1, 11000

(210) O-537537

(510) (35) rozšiřování reklamních nebo inzertních materiálů, informace (obchodní nebo podnikatelské), informace o obchodních kontaktech, marketing, marketingové studie, obchodní management pro nezávislé poskytovatele služeb, obchodní nebo podnikatelský průzkum, obchodní reklama (pro třetí osoby), poskytování obchodních informací prostřednictvím webových stránek, pronájem reklamních materiálů, reklama, rozšiřování reklamních materiálů zákazníkům (letáky, prospekty, tisky, vzorky), služby obchodního zprostředkování, sjednávání a uzavírání obchodních transakcí pro třetí strany, služby v oblasti srovnávání cen, sestavování statistiky, srovnávací služby (v oblasti cen), styky s veřejností; (36) finanční analýzy, konzultační služby (finanční); (42) energetický audit, konzultace v oblasti úspor energie

(511) 35, 36, 42

(540)



(111) **362774**

(220) 21.02.2017

(320) 21.02.2017

(442) 07.07.2017

(151) 11.10.2017

(730) **ARLI TRADE, spol. s r.o.**, Radlík 63, Jílové u Prahy, 25401, CZ

(210) O-537539

(510) (18) kůže a imitace kůže, zvířecí kůže a usně, zavazadla a tašky, deštníky a slunečníky, vycházkové hole, biče, postroje a sedlářské výrobky, obojky, vodítka a oblečky pro zvířata; (23) příze a nitě pro textilní účely; (24) textilie a náhražky textilií, bytový textil, textilní a plastové záclony a závěsy; (25) oděvy, obuv, pokrývky hlavy; (26) krajky a výšivky, stuhy a prýmký, knoflíky, galanterní háčky a očka, špendlíky a jehly, umělé květiny, ozdoby do vlasů, umělé vlasy; (30) káva, čaj, kakao a náhražky kávy, rýže, tapioka a ságo, mouka a přípravky vyrobené z obilnin, chléb, pečivo a cukrovinky, produkty určené ke konzumaci v mraženém stavu, cukr, med, melasa, droždí, kypřicí prášek do pečiva, sůl, hořčice, ocet, omáčky (ochucovadla), koření, led; (35) reklama, propagace, řízení obchodní činnosti, obchodní administrativa, kancelářské práce; (39) doprava, balení a skladování zboží, organizování cest; (41) vzdělávání, školení, zábava, sportovní a kulturní činnosti; (45) právní služby,

(111) **362775**

(220) 24.02.2017

(320) 24.02.2017

(442) 07.07.2017

(151) 11.10.2017

(730) **Pragimport s.r.o.**, Svídnická 515/2, Praha 8, 18100, CZ

(740) rutland ježek, advokátní kancelář s. r. o., JUDr. Mojmir Ježek Ph.D., advokát, Betlémské nám. 351/6, Praha 1, Staré Město, 11000

(210) O-537636

(591) Barevná

(510) (3) bělicí přípravky a další prací prostředky, přípravky na čištění, leštění, drhnutí a broušení, neléčivá mýdla, parfémy, éterické oleje, neléčivé kosmetické přípravky, neléčivé vlasové vody, neléčivé prostředky ústní hygieny, přípravky pro odmašťování, mýdla, parfumerie, vonné oleje, kosmetika, vlasové vody (lotions), zubní pasty, čisticí roztoky, odličování (přípravky na -), přípravky s obsahem aloe vera pro kosmetické účely, pocení (přípravky proti -) toaletní potřeby, aroma (éterické oleje), spreje pro osvěžení dechu, éterické esence, obočí (kosmetické přípravky na), tužky na obočí, soli koupelové, ne pro medicijnální účely, koupele (kosmetické přípravky do -), balzámy jiné než pro léčebné účely, barvy na vousy, vosk na vousy, pemza, krémy na bělení pokožky, bělicí přípravky (odbarvovače) pro kosmetické účely, bělidlo na prání, lešticí přípravky na nábytek a podlahy, vosk na podlahy, deodoranty pro domácí mazlíčky, deodoranty pro lidskou potřebu nebo pro zvířata, dezodorizační mýdlo, detergenty (čisticí prostředky), s výjimkou pro použití při průmyslových procesech a lékařství, vonná dřeva, vonné sáčky do prádla, parfémovaná voda, depilační přípravky, depilační vosk, kámen vodní (přípravky na odstraňování -) pro užití v domácnosti, barviva toaletní, odstraňování barev (přípravky na -), barvy (kosmetické -), tuky pro kosmetické účely, odmašťovací přípravky, s výjimkou těch, které jsou užívány při průmyslových postupech nebo při výrobě, skvrny (odstraňovače na -), prádlo (přípravek pro saténování), škrob leskový na prádlo, apretační přípravky pro žehlení prádla, barviva na vlasy, lak na vlasy, vlasové vody, krémy (kosmetické -), pokožka (kosmetické přípravky pro péči o -), hena (kosmetické barvivo), lepidla pro připevnění umělých vlasů, lepidla pro kosmetické účely, lepidla pro upevnění umělých řas, kosmetika, kosmetické neceséry, kosmetické tužky, umělé nehty, řasy oční umělé, odlakovače, přípravky na odstraňování laků, bělicí a čisticí přípravky na kůži, krémy na kůži, kůže (ochranné prostředky -) leštidla, lesky na rty, rtěnky, přípravky pro odstranění vosku na podlahy (přípravky pro drhnutí), pleťová voda pro kosmetické účely, osvěžovače vzduchu, masážní gely jiné než pro léčebné účely, medicijnální mýdla, utěrky napuštěné čisticími přípravky na čištění, odpadní roury (přípravky na čištění -), rostliny (přípravky pro vytváření lesku na listech), mycí přípravky pro intimní hygienu a deodoranti přípravky, ústní vody, nikoliv pro lékařské účely, nálepky pro zdobení nehtů, laky na nehty, přípravky pro péči o nehty, louh sodný na prání, neutralizační přípravky (směsi voňavých látek), oleje pro toaletní účely, oleje pro kosmetické účely, čisticí oleje, ondulace (přípravky na -), oleje do voňavek, voňavkářské výrobky, parfémy, pasty lešticí, lešticí přípravky, lešticí přípravky pro umělý chrup, pomády pro kosmetické účely, potpourri (směsi voňavých látek), přípravky pro chemické čištění, cídídlo, holení (přípravky na -), holicí mýdlo, kamenec (antiseptický), voda po holení, vykuřování (přípravky pro -) parfumerie, vonné tyčinky, kapaliny na mytí skel do ostříkovačů vozidel, čisticí mléko pro toaletní účely, čisticí prostředky, protězy zubní (přípravky pro čištění -), přípravky na odstranění rezu, kosmetické přípravky pro zestihlení,

brusné přípravky, brusný papír, líčidla, pudr na líčení, kráslicí masky, krém na obuv, leštídlo na obuv, vosk na obuv, mýdlo proti pocení, mýdlo proti pocení nohou, šampóny, opalovací přípravky, opalovací přípravky (kosmetika), škrob na prádlo, tapety (přípravky na čištění -), terpentýn, jako odmašťovací přípravek, kosmetické přípravky pro zvířata, šampóny pro domácí zvířata, toaletní přípravky, mydélka, toaletní voda, suché šampony, sušící prostředky pro myčky nádobí, ubrousky kosmetické napuštěné pleťovou vodou, šmolka, namáčení prádla (přípravky pro), přípravky na praní, peroxid vodíku pro kosmetické účely, vata pro kosmetické účely, vatové tyčinky pro kosmetické účely, změkčovače tkanin (pro praní), řasy (kosmetické přípravky na -), maskara (barvy a stíny na oční víčka a řasy), zubní bělicí gely, obtisky (ozdobné -) pro kosmetické použití, silice svalů; (5) farmaceutika, léčebná a veterinární přípravky, hygienické přípravky pro zdravotnické účely, dietetické potraviny a přípravky upravené pro léčebné či veterinární účely, potraviny pro kojenec a batolata, potravinové doplňky pro lidskou spotřebu a zvířata, náplasti, obzavové materiály a krytí, materiály pro plombování zubů, dentální vosky, dezinfekční přípravky, přípravky na hubení škůdců, fungicidy, herbicidy, hygienické výrobky pro léčebné účely, materiály pro zubní otisky, výrobky pro hubení škodlivých zvířat, antiseptika, vata antiseptická, žíravé (leptavé) látky pro farmaceutické účely, leptavé tyčinky, roztoky na výplach očí, dětské penkové kalhotky, plenky, soli koupelové (léčivé -), koupelové přípravky pro léčebné účely, koupel (terapeutické přípravky do -), vlákniny (dietetické -), obinadla pro ošetření ran, opalovací tablety, chirurgická plátna, chirurgické implantáty (živé tkáně), vložky dámské, deodoranty jiné než pro lidskou potřebu nebo pro zvířata, deodoranty na oděvy a textil, dezinfekční přípravky pro hygienické účely, čisticí prostředky k lékařským účelům, mucholapky, hemostatické tyčinky, lepidla na umělé chrupy, hemoroidy (přípravky proti -), přípravky na ničení suché hniloby, pocení (přípravky proti -), hormony pro lékařské účely, kuří oka (léčiva na -), repelenty pro psy, toaletní vody pro psy, přípravky na mytí pro psy, kalhotky (absorpční -) pro inkontinentní pacienty, insekticidy, repelenty proti hmyzu, sexuální lubrikanty pro osobní potřebu, chladivé spreje pro lékařské účely, antibakteriální přípravky, obvazy tlakové, bolest hlavy (tyčinky proti -), roztoky na kontaktní čočky, čištění vzduchu (přípravky na -), léčivé přípravky na podporu růstu vlasů, léčivé čaje, mořská voda pro zdravotní koupele, mléčný tuk, prostředky proti bolesti hlavy, popáleniny (přípravky na ošetření -), mozoly (přípravky na -), vzduch deodorizující přípravky, přípravky na vaginální výplach k lékařskému použití, snížení sexuální aktivity (přípravky pro -), menstruační vložky, hygienické kalhotky, bahno do koupele, léčivé bahno, moli (přípravky proti -), papír proti molům, ústní dutina (přípravky pro péči o -) pro lékařské účely, nervová soustava (léčiva posilující -), léčivé oční, protiparazitní obojky pro zvířata, protiparazitní přípravky, antiparazitní přípravky, farmaceutické výrobky na ošetření pokožky, sterilizační přípravky, vykuřovací tablety, vykuřovací přípravky pro lékařské účely, čisticí přípravky na kontaktní čočky, lékárníčky, přenosné, naplněné, masti pro farmaceutické účely, soli do minerálních koupelí, uspávací přípravky, léky na séroterapii, hygienické vložky, masti na popáleniny od slunce, přípravky proti spálení sluncem k farmaceutickým účelům, vložky do podprsenky na kojení, cigarety bez tabáku k lékařským účelům, menstruační tampóny, ubrousky napuštěné farmaceutickými mléky a vodami, přípravky na hubení škůdců, vaginální výplachy, lékárníčky včetně obsahu, zdravotnické obvazy, chirurgické obvazy, vata absorpční, tužky na bradavice, vata pro lékařské účely, plenky pro domácí mazlíčky, inkontinenční plenky, dezinfekční mýdla; (16) papír a lepenka, tiskárenské výrobky, potřeby pro vazbu knih, fotografie, papírnické zboží a kancelářské potřeby s výjimkou nábytku, lepidla pro kancelářské potřeby nebo pro domácnost, materiály pro umělce a malíře, malířské štětce, instruktážní a výukové materiály, plastové archy, fólie a sáčky pro balení a obaly, tiskařské typy, štočky, potřeby pro knižní vazby, papírenské zboží, lepidla pro papírenství, štětce, psací stroje, učební a vyučovací pomůcky s výjimkou přístrojů, plastické obaly (nezařazené do jiných tříd), sáčky na odpadky z papíru nebo umělých hmot, ubrousky (papírové -) na odličování, pořadače (spisové obaly), alba, laminovačky na dokumenty pro použití v kanceláři, atlasy, samolepky (papírnické výrobky), svorky na peníze, podložky pod pívni sklenice, obrazy, malby (obrazy) zarámované či nezarámované, tužky, bloky (papírnické výrobky), poštovní známky, dopisní papír, brožury, knihy, knižní zarážky, kancelářské sponky, pořadače spisů (papírmictví), listky, etikety, kromě textilních, vlajky (papírové -), pouzdra s barvami (školní pomůcky), obaly na lahve (lepenkové nebo papírové), korektory (tekuté -) kancelářské potřeby, letáky, fólie z umělých hmot na balení, formuláře, fotografie (tištěné), štočky zinkografické, frankování (stroje na -), zemské globusy, blahopřání, gumičky (kancelářské potřeby), manuály, sešivačky (kancelářské stroje), obálky (papírnické výrobky), filtry kávové (papírové

-), kalendáře, mapy, katalogy, lepicí pásky pro kancelářské účely a použití v domácnosti, fotografie (přístroje na lepení), pruhy lepicí pro kancelářské účely nebo použití v domácnosti, dávkovače lepicí pásky (kancelářské potřeby), sáčky pro mikrovlnné trouby, papír pro kopírování, bryndáčky (papírové -), pomůcky učební, kromě přístrojů, záložky do knih, děrovačky kancelářské, bublinové obaly (z umělých hmot), malířská plátna, zvýrazňovače (papírmictví), zápisníky (notesy), pořadače (kancelářské potřeby), ubrousky papírové toaletní, ručníky papírové, kryty papírové pro květináče, mašle papírové, papírové ubrousky, kapesníky (papírové -), papír (kornouty z -), papír pergamenový, plakáty, papírová prostírání, pohlednice, prospekty, gumy na mazání, napínáčky, krabice lepenkové nebo papírové, psací potřeby, sešity, psací stroje (elektrické i neelektrické), psací soupravy (sada psacích potřeb), psací podložky, publikace, stojany na fotografie, razítka, inkousty, papírové ubrousky, prostírání stolní z papíru, papír toaletní, podložky na stůl papírové, sáčky jako obaly (z papíru nebo umělých hmot), kartón (výrobky z -), rýsovací potřeby, skicáčky, rýsovací nástroje, grafiky, periodika, noviny; (21) domácí a kuchyňské potřeby a nádoby, hřebeny a mycí houby, kartáče, ne však malířské štětce, materiály pro výrobu kartáčů, pomůcky pro čištění, sklo v surovém stavu nebo částečně zpracované, kromě stavebního skla, výrobky ze skla, porcelánu a kameniny, pomůcky a nádoby pro domácnost a kuchyň, čisticí potřeby, drátky na čištění parket, sklo surové nebo opracované (s výjimkou stavebního skla), sklo, porcelán a majolika neobsažené v jiných třídách, poklapy pro bytová akvária, popelnice, odličovací přístroje, odprašovače, s výjimkou elektrických, aerosolové dávkovače, s výjimkou dávkovačů na lékařské účely, kartáčky na obočí, dětské vaničky přenosné, ohříváče neelektrické na sací lahve, hrnky, zařízení kropící, smetáky, podpory pro rostliny (aranžování květin), stříkačky na zalévání květin a rostlin, okenní truhlíky, květiníky, hadry na umývání podlah, rejžáky, pánve na smažení, schránky na chléb, košíky na chléb (pro použití v domácnosti), prkna žehlicí, stojany na žehličky, šetky na čištění záchodů, máselníčky, hrnce na vaření, dušení neelektrické, uzávěry na poklice od hrnců, přístroje na odstraňování zápachu pro osobní potřebu, kalíšky na vajíčka, kádě, demižony, kartáče elektrické, s výjimkou kartáčů jako součástí strojů, hřebeny elektrické, hůlky, tyčinky jídelní (kuchyňské náčiní), pasty na myši, bandasky, cedníky pro domácnost, flakóny, lahve, otvíráky na lahve, plácačky na mouchy, formy na led, fritézy, s výjimkou elektrických, lisy na ovoce pro domácnost, s výjimkou elektrických, žlaby, koryta, krmné jesle pro zvířata, zahradnické rukavice, nádoby pro použití v domácnosti a v kuchyni, konve kropící, koule skleněné, grily pro použití na pečení, zvony přísavné na čištění odtoku, držáky ubrousků, náčiní pro použití v domácnosti, rukavice pro domácnost, brusné houby na kůži, elektrické zařízení na vábení a ničení hmyzu, lapače hmyzu, nádoby tepelněizolační (termosky), termosky, termosky na nápoje, termosky na jídlo, filtry kávové, s výjimkou elektrických, konvice na kávu, ne elektrické, mlýnky na kávu ruční, korbele, hřebeny, hřebeny řídké na vlasy, pouzdra na hřebeny, schránky na zařízení, zhášeče svíček, držáky na svíce, napínací rámy na oděvy, hrnce kuchyňské, náčiní kuchyňské, neelektrické, koše na použití v domácnosti, vývrtky, kosmetické náčiní, formy na koláče, nádoby kuchyňské, kuchyňské náčiní, soupravy kuchyňského nádobí, chladicí zařízení na potraviny pro domácnost obsahující chladicí směsi (chladicí média), chladicí, mrazicí lahve, sáčky izotermické, svícny, šejkry, mixéry, s výjimkou elektrických pro použití v domácnosti, utěrky na nábytek, mopy, mlýnky ruční pro domácnost, irigátory vodní na čištění zubů a masáž dásní, kartáčky na nehty, stroje na výrobu nudlí, pohárky z papíru nebo umělých hmot, zásobníky papírových ručníků, odpadkové koše na papír, tácky papírové, rozprašovače na parfémy, leštiče parket, s výjimkou elektrických, mlýnky na pepř ruční, pepřenky, koše piknikové (včetně nádobí), vykrajovátka na pečivo (kuchyňské náčiní), lešticí stroje a zařízení pro domácnost, neelektrické, lešticí rukavice, kůže na leštění, lešticí materiály (s výjimkou přípravků, papíru a kamene), krabice na jídlo, přesnídávku, pudřenky, pudrovátka, čisticí nástroje, tampóny na čištění, utěrky na uklid, koudel na čištění, kropítka, holicí štětka, stojany na holicí štětky, nádoby na vykuřování vonných látek, struhadla pro domácnost, šlehače, s výjimkou elektrických, lžice na míchání (kuchyňské náčiní), tyčinky na míchání koktejlů, slánky, stěrky (kuchyňské náčiní), drátěnky na použití v kuchyni, šlehače, s výjimkou elektrických, pro domácnost, prkénka kuchyňská na krájení, hrnce tlakové, s výjimkou elektrických, sběračky kuchyňské, obouváky, kartáče na obuv, lešticí zařízení na čištění bot, s výjimkou elektrických, kopyta (napínáky na obuv), nádoby, houby na použití v domácnosti, misky na mýdlo, dávkovače mýdla, sítko pro domácnost, kroužky na ubrousky, síta pro domácnost, pokladničky (kasičky), nekovové, bonboniéry (ozdobné krabice na cukroví), kartáče na umývání nádobí, drátěnka na čištění, věšáky a kroužky na ručníky, prachovky, péřové oprašovače, kopyta (napínáky na obuv), nádoby

hygienické pro domácí zvířata, podnosy pro domácí použití, nádobí (jiné než příbory), krabičky na čaj, konvice na čaj, sítko na čaj, plácačky na koberce, držáky toaletního papíru, dávkovače toaletního papíru, hrnce, chladicí boxy přenosné, neelektrické, klece pro domácí zvířata, trychtyře, nádoby na pití, brčka na pití, žlaby pro krmivo, krmení, potahy na žehličku na párátko, vaničky pro ptáky (koupátka), klece pro ptáky, voliery, kroužky pro ptáky, oplatkové formy na pečení, s výjimkou elektrických, prádelní količky, sušáky na prádlo, prádelní sušáky, talíře na jedno použití, kartáčky zubní, kartáčky zubní (elektrické -), nit' zubní, párátko, stojánky na párátko, drtiče kuchyňské, s výjimkou elektrických; (25) oděvy, obuv, pokrývky hlavy, kloboučnické zboží, podpatky, kalhotky dětské (oděvy), výbavička pro novorozence, plavky, pánské plavky, koupací pláště, čepice koupací, sandály koupací, obuv koupací, šátky kolem krku, sportovní kšilt (pokrývka hlavy), body (spodní prádlo), podprsenky, šaty dámské, sprchovací čepice, podešve vnitřní, maškarní kostýmy, rukavice palcové, nánožníky (ne elektricky vyhřívané), opasky, rukavice, ramínka u dámského prádla, klobouky, čapky (přiléhavé), kapuce, vaky na oděvy, korzety (spodní prádlo), kravaty, brýdňáčky (ne z papíru), korzety (kombinace podvazkového pásu a podprsenky), čepice, chrániče uší (proti chladu, jako pokrývka hlavy), klobouky (papírové) oděvy, pyžama, oděvy pro cyklisty, oděvy nepromokavé, šály na krk, masky na spaní, podešve pro obuv, zástěry, potítka, spodky pánské, ponožky, podvazky pánské, podvazky, punčochy, punčochy (pohlující pot), paty u punčoch, podvazky na punčochy, punčocháče (punčochové kalhoty), spodky; (28) hry, hračky a výrobky určené ke hraní, zařízení na videohry, cvičební a sportovní potřeby, vánoční ozdoby, potřeby pro gymnastiku a sport, které nejsou uvedeny v jiných třídách, vlasec rybářské, pruty rybářské, chraštítka, stavebnice (hračky), kostky stavebnicové (hračky), boxerské rukavice, hry stolní, stojany na vánoční stroměčky, výplety raket, draci létající, obuv bruslařská s upevněnými bruslemi, kola jízdní nehybná cvičná, automobilové modely zmenšené, karnevalové masky, rádiem řízená autíčka na hraní, zábavné stroje, automatické a automaty, hrací automaty pro hazardní hry, přístroje pro tělesná cvičení, hry společenské, golfové rukavice, golfové hole, golfové vaky na kolečkách nebo bez koleček, gymnastické zařízení, rukavice (pro sportovní hry), činky, žetony pro hazardní hry, hrací žetony, hrací karty, úchytky na svíčky pro vánoční stroměčky, podběráky pro rybáře, horolezecká výstroj, třaskavé bombóny jako petardy, konfety, káča, vlček (hračky), míčky na hraní, loutky, hračky pohyblivé, soupravy zmenšených modelů (hračky), síť (sportovní potřeby), papírové party čepice, vycpané hračky, hračky plyšové, cvičné pytle, panenky, postýlky pro panenky, lahve sací pro panenky, domečky pro panenky, šatičky pro panenky, pokoje pro panenky, puzzles, kroužky (hra, při které se kroužky házejí na koly), tobogan (hry), koloběžky, in-line brusle, stírací losy pro hraní loterijních her, strunové výplety raket, šachy, koně houpací, kotiliony (plesové ozdoby), brusle lední, síť na motýly, sníh umělý na vánoční stroměčky, sněhové koule, sněžnice, ochranné vycpávky jako části sportovní výstroje, bazény plavecké (potřeby pro hru), plovací desky, plavecké, potápěčské ploutve, bóje, plováky, pásy plovací, plovací vesty, bublifuk (hračka), skateboardy, vázání na lyže, lyže, vosky na lyže, snowboard, míče hrací, hra v kostky, hračky pro domácí zvířata, hráčské pátky (sportovní náčiní), ovladače pro herní konzole, medvídky plyšové, divadelní masky, přenosné hry s displeji z tekutých krystalů, trampoliny, přístroje pro videohry, houpáčky, pohárky na hrací kostky, šipky (hra), sportovní disky, talíře létající (hračky), rozbušky (pyrotechnika) jako hračky; (29) maso, ryby, drůbež a zvěřina, masové výtazky, konzervované, mražené, sušené a vařené ovoce a zelenina, želé, džemy, kompoty, vejce, mléko a mléčné výrobky, jedlé oleje a tuky, výtazky z chaluhy, jako potrava, algináty pro kulinářské účely, jablečné pyré, bujón, vývar, tukové pomazánky na chléb, máslo, arašidové máslo, arašidy (zpracované -), ryby (konzervované -), potraviny z ryb, konzervy rybí, maso (konzervované -), koncentrované vývary, huspeniny, konzervy masové, ovocné lupínky, ovocné rosoly, ovocná dřeva, občerstvení na bázi ovoce, želatina, konzervy zeleninové, jogurt, bramborové lupínky, bramborové vločky, sýry, kefir, kompoty, kondenzované mléko, vývary, margarín, marmeláda, mléčné nápoje (s vysokým obsahem mléka), mléčné koktejly, syrovátka, hrozinky, smetana, semínka (zpracovaná -), sójové boby, konzervované jako potrava, sójové mléko (náhražka mléka), semínka (zpracovaná slunečnicová -), slunečnicový olej (jedlý -), slanina, polévky (přípravky na výrobu), tofu, klobásky, salámy, párky, uzeniny; (30) káva, čaj, kakao a náhražky kávy, rýže, tapioka a ságo, mouka a přípravky vyrobené z obilnin, chléb, pečivo a cukrovinky, produkty určené ke konzumaci v mraženém stavu v rámci této třídy, cukr, med, melasa, droždí, kypřiči prášek do pečiva, sůl, hořčice, ocet, omáčky (ochucovadla), koření, led, omáčky (chuťové přísady), led pro osvěžení, příchutě do nápojů, s výjimkou éterických olejů, příchutě, s výjimkou éterických olejů, příchutě do pečiva, s

výjimkou éterických olejů, jemné pečivo, bombóny, nápoje na bázi čaje, chuťové přísady, krupice, kávové nápoje, kakaové nápoje, žvýkačky, koláčky, trestí (do potravin), nikoliv pro lékařské účely, zákusky, koláče, majonéza, potraviny z mouky, mouka (výrobky z -), mšiči, pokrmy z nudlí (hotové), nudle, pepř, pizzy, pudinky, občerstvení na bázi rýže, zálivky (na ochucení), kvasinky, kvasnice, čokoláda, čokoládové nápoje, pěna (čokoládová -), sójová mouka, omáčka sójová ostrá, zálivky (na ochucení), špagety, škrob jako potrava, suši, těsta, dorty, oplatky, cukroví, suchary; (31) surové a nezpracované zemědělské, akvakulturní, zahradnické a lesní produkty, zrna a semena surová nebo nezpracovaná, čerstvé ovoce a zelenina, čerstvé bylinky, přírodní rostliny a květiny, cibule a hlízy, sazenice a semena pro pěstování rostlin, živá zvířata, krmiva a nápoje pro zvířata, slad, zrní a zemědělské, zahradnické a lesní produkty nezahrnuté v jiných třídách, semena, rostliny a květiny, slad, cibule květinové, ryby (živé návnady na -), výživa pro domácí zvířata, zrní pro živočišnou spotřebu, šrot pro zvířata, potrava pro zvířata, sláma jako krmivo, zrní (obilniny), seno, psí suchary, pochoutky a odměny ke žvýkání pro zvířata, přípravky posilující pro zvířata, krmiva suchá pro zvířata, oříšky (ovoce), stelivo (výrobky pro zvířata), rašelinová podestýlka, slaměnky pro dekoraci, krmivo, píce, sůl pro dobytek, potrava pro ptactvo, stroměčky vánoční, kořeny jedlé, třítina cukrová; (32) piva, minerální a sycené vody a jiné nealkoholické nápoje, ovocné nápoje a ovocné šťávy, sirupy a jiné přípravky pro přípravu nápojů, šumivé nápoje a jiné nápoje nealkoholické, prášky na přípravu šumivých nápojů, tablety na přípravu šumivých nápojů, minerální vody (přípravky na výrobu -), přípravky na výrobu sodovky, šťávy zeleninové (nápoje), nápoje iontové, šumivá voda, citronády, sirupy pro limonády, zázvorové pivo, mixované ovocné nebo zeleninové nápoje, šerbet (nápoje).

(511) 3, 5, 16, 21, 25, 28, 29, 30, 31, 32
(540)



(111) **362776**
(220) 27.02.2017
(320) 27.02.2017
(442) 07.07.2017
(151) 11.10.2017
(730) **Mudráková Jaroslava Ing.**, Dolní 1004, Frenštát pod Radhoštěm, 74401, CZ
(210) O-537674
(510) (18) kůže a její imitace, zvířecí kůže, usně, kufry a cestovní tašky, deštníky a slunečníky, vycházkové hole, biče, jezdecké postroje a sedla; (23) vlákna pro textilní účely v rámci této třídy; (25) oděvy, obuv, kloboučnické zboží, sportovní oděvy z funkčních materiálů; (35) propagační činnost, reklama, pomoc při řízení obchodní činnosti, obchodní administrativa, kancelářské práce; (40) zpracování materiálů, a to bavlny 100%, bavlněných úpletů s lycrou, polyesteru 100%, polyesteru s lycrou, polyamidu, merino vlny, neoprenu, stříhání, řezání, vysekávání, lisování, žehlení, sitotisk, sublimační tisk, digitální tisk, kreslení, vyšívání, pletení, háčkování, nažehlování, šití, našívání, lepení, nýtování, balení, sublimační tisk na textil a materiály; (41) výchova, vzdělávání, zábava, sportovní a kulturní aktivity.
(511) 18, 23, 25, 35, 40, 41
(540)

Rituall

(111) **362777**
(220) 28.02.2017
(320) 28.02.2017

- (442) 07.07.2017
(151) 11.10.2017
(730) **Pražská plynárenská, a.s.**, Národní 37, Praha 1 - Nové Město, 11000, CZ
(210) O-537726
(510) (16) tištěné propagační materiály; (35) pořádání a vedení uměleckých výstav pro komerční nebo reklamní účely, pořádání výstav pro obchodní účely, pořádání výstav pro reklamní účely, předváděcí akce a výstavy, obchodní propagace, reklama, obchodní informační služby, obchodní poradenské služby; (41) umělecké výstavy výchovné a vzdělávací, pořádání výstav pro kulturní a výchovné účely, organizování a pořádání výstav k zábavním účelům, pořádání výstav pro vzdělávací účely, služby muzeí – prezentace a výstavy, poskytování muzejních prostor na výstavy, poskytování muzejních prostor (předvádění, výstavy), vzdělávání a výuka, školení a vzdělávání, knihy (vydávání knih), kulturní služby, organizování akcí pro kulturní účely, pořádání expozic pro kulturní účely, organizování kulturních a uměleckých akcí.

- (511) 16, 35, 41
(540)

GALERIE SMEČKY

- (111) **362778**
(220) 02.03.2017
(320) 02.03.2017
(442) 07.07.2017
(151) 11.10.2017
(730) **Macháček Michael**, Pražská 553, Hluboká nad Vltavou, 37341, CZ
Hájek Milan, Náměstí Čsl. armády 26, Hluboká nad Vltavou, 37341, CZ
(740) Mgr. Ing. Jan Kabeš, Na Jezerce 1047/15, Praha 4, 14000
(210) O-537776
(510) (21) domácí a kuchyňské potřeby a nádoby, hřebeny a mycí houby, kartáče, ne však malířské štětce, materiály pro výrobu kartáčů, pomůcky pro čištění, sklo v surovém stavu nebo částečně zpracované, kromě stavebního skla, výrobky ze skla, porcelánu a kameniny; (25) oděvy, obuv, pokrývky hlavy; (32) piva, minerální vody, šumivé nápoje a jiné nápoje nealkoholické, nápoje a šťávy ovocné, sirupy a jiné přípravky k zhotovování nápojů; (33) alkoholické nápoje (s výjimkou pív); (43) služby zajišťující stravování a nápoje, dočasné ubytování.

- (511) 21, 25, 32, 33, 43
(540)



- (111) **362779**
(220) 02.03.2017
(320) 02.03.2017
(442) 07.07.2017
(151) 11.10.2017
(730) **Prague Fertility Centre s.r.o.**, Milady Horákové 386/63, Praha 7 - Holešovice, 17000, CZ
(210) O-537779
(591) Barevná
(510) (9) software pro využití ve vědě, software vztahující se k lékařství, software pro zpracování obrazu, software pro zpracování a vyhodnocení obrazu z kamer, počítačový software k použití v systémech pro podporu lékařského rozhodování.

- (511) 9

- (540)



- (111) **362780**
(220) 02.03.2017
(320) 02.03.2017
(442) 07.07.2017
(151) 11.10.2017
(730) **Bidenko Georgi**, V Kněživce 231, Tuchoměřice, 25267, CZ
(210) O-537791

- (510) (35) reklamní, marketingové a propagační služby, pomoc v obchodní a podnikatelské činnosti, management a administrativní služby, obchodní služby a informace pro spotřebitele, obchodní analýzy, obchodní průzkum a obchodní informační služby, konzultační a poradenské služby a pomoc v oblasti reklamní, marketingové a propagační činnosti, předváděcí akce a výstavy, rozšiřování reklamních marketingových a propagačních materiálů, služby předvádění výrobků a vystavování zboží, služby vztahů s veřejností (public relations), zveřejňování reklamních, inzertních, propagačních textů, administrativní zpracování dat, kancelářské služby, kontrola účetnictví, obchodní administrativa, obchodní asistence, obchodní konzultační a poradenské služby, organizace podnikání, outsourcingové služby týkající se obchodní činnosti, pronájem kancelářských strojů, řízení lidských zdrojů a náborové služby, služby v oblasti obchodních expertiz, účetní audit, účetnictví, vedení účetních knih a revize účtů (audity), ekonomické prognózy a analýzy, Informace komerční (poskytování), outsourcingové služby v oblasti obchodních analýz, počítačové obchodně informační služby, prognózy ekonomických záležitostí, průzkum trhu, rozšiřování obchodních informací, sběr a systemizace dat z obchodní a podnikatelské činnosti, srovnávací služby, služby v oblasti odhadu nákladů, statistické obchodní informace (obstarávání a poskytování), studie o obchodní efektivitě, výzkumné studie v oboru obchodních informací, znalecká odhady a zprávy vztahující se k obchodním záležitostem, zprávy a studie o situaci na trhu, informační komerční kancelář, komerční využití Internetu v oblastech komerčních internetových médií a vyhledávacích služeb, prezentace uživatelů na stránkách world wide web a počítačové síti internet, public relations, direct mailové služby, pořádání výstav, veletrhů a propagačních akcí pro obchodní a reklamní účely, zprostředkovatelská činnost v oblasti výše uvedených služeb; (36) finanční a peněžní služby a bankovní služby, finanční odhady, poskytování předplacených karet a kupónů, služby úschovy, získávání finančních prostředků a sponzorování, charitativní sbírky, filantropické služby týkající se peněžních darů, finanční sponzorování, služby v oblasti finančních grantů, služby v oblasti dobročinných fondů; (41) vydavatelská činnost a zpravodajství, nakladatelská činnost, ediční činnost, publikační činnost, elektronické publikování, poskytování on-line publikací, vydávání knih, časopisů, výchova, vzdělávání, zábava a sportovní činnost, zprostředkování v oblasti kultury, výchovy, zábavy a sportu, zábavní nebo kulturní nebo vzdělávací představení, organizace společenských a kulturních akcí, překladatelské a tlumočnické služby, vzdělávání a výuka, služby v oblasti sportu a fitness center, služby knihoven, organizování konferencí, výstav a soutěží, provozování diskusního a zájmového klubu, organizování politických akcí a konferencí, pořádání diskusních besed, pořádání kulturních a společenských akcí k benefičním a charitativním účelům, osvětová a výchovná činnost, organizování a pořádání odborných setkání všeho druhu, zvuková produkce a videoprodukce a fotografování, organizování seminářů, vzdělávací kurzy vztahující se k výzkumu a vývoji.

- (511) 35, 36, 41

(540)



- (111) **362781**
(220) 03.03.2017
(320) 03.03.2017
(442) 07.07.2017
(151) 11.10.2017
(730) **Česká televize**, Na Hřebenech II 1132/4, Praha 4, 14070, CZ
(210) O-537821
(510) (9) audiovizuální díla, zvukové, obrazové a zvukově obrazové záznamy v analogové nebo digitální podobě na datových nosičích nebo ke stažení na internetu nebo prostřednictvím jiné datové či komunikační sítě, nosiče zvukových, obrazových a zvukově obrazových záznamů a dat nahrané i nenahrané, optické disky, kompaktní disky, dvd, blu-ray disky, gramofonové desky, magnetické pásky, videokazety, magnetické disky, exponované filmy, software, elektronické databáze a katalogy, softwarové aplikace a hry pro počítače, chytré telefony, tablety a jiná komunikační zařízení a zařízení výpočetní techniky, elektronické publikace na nosičích a ke stažení, počítačový hardware, periferní počítačová zařízení, audiovizuální a fotografické přístroje, komunikační zařízení, přístroje pro zachycení, vysílání, přenos, příjem a reprodukci zvuku a obrazu, elektrická zařízení a příslušenství na zpracování dat, audiovizuální přístroje a zařízení, přístroje pro záznam zvuku a obrazu, elektrická navigační zařízení, obaly a pouzdra na nosiče dat a záznamů, brýle, sluneční brýle, pouzdra na brýle, dekorativní magnety, podložky pod myš (příslušenství počítačů); (16) tiskárenské výrobky, knihy, časopisy, fotografie, fotoalba a alba pro sběratele, kalendáře, diáře, poznámkové bloky, plakáty, letáky, nálepky, navštívenky, pohledy, přání, sběratelské karty, katalogy, manuály, vstupenky, poštovní známky, záložky do knih, tisky, grafické reprodukce, mapy, kancelářské potřeby kromě nábytku, kancelářský a dopisní papír, desky na dokumenty, obálky, razítka, lepicí pásky, psací potřeby, školní potřeby, vyučovací pomůcky a potřeby kromě přístrojů, pera, tužky, zvýrazňovače, fixy, gumy na gumování, malířské soupravy pro umělce a děti, štetce, pastelky, krabice z papíru nebo lepenky, papírové tašky, balicí papír; (35) propagační činnost, reklama, marketingové služby, televizní reklama, reklama online, poskytování reklamního prostoru, pronájem reklamního času v komunikačních médiích, licence na výrobky a služby pro třetí osoby (komerční správa), merchandising, grafická úprava pro reklamní účely, organizování obchodních nebo reklamních akcí; (38) televizní vysílání a přenosy, audiovizuální přenosové služby, přenos a vysílání dat, přenos digitálních dat prostřednictvím televize, přenos informací elektronickými prostředky, bezdrátové vysílání, kabelové vysílání, satelitní vysílání, provozování vysílacích zařízení, vysílání programů přes internet, distribuce dat nebo audiovizuálních záznamů prostřednictvím globální počítačové sítě nebo internetu, elektronický přenos dat, streaming zvukového materiálu a video materiálu na internetu, služby přenosu videa na vyžádání (VoD), poskytování internetových diskusních fór, poskytování služeb v oblasti online komunikace, přenos interaktivního zábavního software, přenos zpráv prostřednictvím elektronických médií, informační služby týkající se televizního vysílání; (41) zábava, vzdělávání a výuka, zábavní, sportovní a kulturní aktivity, výroba rozhlasových a televizních pořadů, filmová a video produkce, výroba audiovizuálních nahrávek, zvuková produkce, videoprodukce a fotografování, služby televizního studia, filmová studia, televizní zábava, hudební koncerty prostřednictvím televize, psaní scénářů, výroba titulků, dabing, filmová distribuce, projekce filmů, pronájem a půjčování filmů, organizace kulturních, zábavních a sportovních akcí, organizování a pořádání výstav k zábavním účelům, organizování festivalů, organizování her a soutěží, poskytování služeb zábavních parků, divadelní představení, internetové hry (bez možnosti stažení), vydavatelská činnost a zpravodajství, reportážní služby, online publikování, poskytování elektronických publikací, zpravodajské programy (služby), informace o zábavě.

(511) 9, 16, 35, 38, 41
(540)

Objektiv ČT24

- (111) **362782**
(220) 04.03.2017
(320) 04.03.2017
(442) 07.07.2017
(151) 11.10.2017
(730) **Kacerlová Jarmila, MBA.**, Plzeňská 638, Vejprnice, 33027, CZ
(210) O-537823
(591) Barevná
(510) (39) průvodcovské služby; (41) zábava, poskytování informací o zábavě, pořádání vzdělávacích nebo zábavných soutěží.
(511) 39, 41
(540)



- (111) **362783**
(220) 06.03.2017
(320) 06.03.2017
(442) 07.07.2017
(151) 11.10.2017
(730) **Crystal Caviar s.r.o.**, Dr. Milady Horákové 200, Šluknov, 40777, CZ
(210) O-537849
(510) (11) fontány, kulovitá stínidla do svítidel, koupelnové instalace, lustry, obloukové lampy, ozdobné fontány, stínidla pro lampy ve tvaru koule, stínidla pro svítidla, stropní svítidla, svítidla; (14) chronometry; (20) dveřní kliky, ne kovové, sochy ze dřeva, vosku, sádry nebo plastu, stolní desky, umělecké předměty ze dřeva, vosku, sádry nebo plastu, zrcadla, zrcadlové dlaždice; (21) malované skleněné výrobky, opalinové sklo, opalové sklo, sochy z porcelánu, keramiky, kameniny nebo skla, sošky z porcelánu, keramiky, kameniny nebo skla, umělecká díla z porcelánu, keramiky, kameniny nebo skla, vazy, výrobky z křišťálového skla.
(511) 11, 14, 20, 21
(540)



- (111) **362784**
(220) 06.03.2017
(320) 06.03.2017
(442) 07.07.2017
(151) 11.10.2017
(730) **Tell me your story s.r.o.**, Tržiště 372/1, Praha 1 - Malá Strana, 11800, CZ
(740) GATODE s. r. o., Ing. Mgr. Denisa Dudová, Vršovická 478/51, Praha 10 - Vršovice, 10000
(210) O-537878

(510) (35) propagace a reklama, reklama online, online inzerce v počítačové síti, marketingové služby, marketingové poradenství, marketingové propagace, produktový marketing, přímý marketing, služby reklamních kanceláří a podpory prodeje, návrhy reklamních a marketingových materiálů, navrhování propagačních materiálů, služby navrhování obchodních značek (reklama a propagace), plánování marketingových strategií, marketingové analýzy a průzkumy, event marketing (získávání zákazníků pořádáním akcí), výroba zvukových záznamů k marketingovým účelům, šíření reklamních, marketingových a propagačních materiálů, marketing zboží a služeb pro třetí osoby, pořádání a vedení marketingových propagačních akcí pro třetí osoby, propagace výrobků a služeb jiných subjektů prostřednictvím reklamy na internetových stránkách, psaní reklamních textů, zpracování textů, poskytování obchodních informací v oblasti sociálních médií, reklamní a marketingové služby poskytované prostřednictvím sociálních médií, poskytování marketingových konzultačních služeb v oblasti sociálních médií, tvorba reklamních předmětů a reklam, partnerský marketing a propojování klientů s ambasadory a partnery; (41) psaní textů a publikování textů, s výjimkou reklamních textů, elektronické publikování, online vydávání elektronických knih a časopisů, poskytování online publikací (bez možnosti stažení), pořádání a zajišťování odborných tematických seminářů, eventů, workshopů a konferencí, organizace a zajišťování společenských a firemních setkání, firemních party, teambuildingů, roadshow, pořádání společenských plesů, gala večerů, koktejlů a zahradních party, včetně jejich odborné přípravy a doprovodných akcí v rámci této třídy, tvorba programů a scénářů firemních a společenských akcí, vzdělávací informace, odborné informační, poradenské a konzultační služby vztahující se k obchodnímu vzdělávání; (42) navrhování (průmyslový design), průmyslový design (umělecký), grafický design, umělecký design, služby v oblasti designu nových výrobků, obalového designu, designu uměleckých děl a grafického umění včetně veškerého příslušenství a doplňků v rozsahu této třídy, navrhování v oblasti průmyslového designu, navrhování obalů, výzkum v oblasti designu, služby v oblasti designu obchodních značek, příprava designových parametrů na vizuální zobrazení, tvorba a příprava skic a vizualizací pro designy uvedené v této třídě, služby designu webových stránek, design a tvorba webových stránek, výzkum a vývoj výrobků v rozsahu této třídy, odborné poradenství vztahující se k designu, poskytování informací vztahujících se k designu v rozsahu této třídy.

(511) 35, 41, 42
(540)



(111) **362785**
(220) 07.03.2017
(320) 07.03.2017
(442) 07.07.2017
(151) 11.10.2017
(730) **Heineken Česká republika, a.s.**, U Pivovaru 1, Krušovice, 27053, CZ
(740) JUDr. Milan Kyjovský, advokát, Poštovská 455/8c, Brno, 60200
(210) O-537889
(591) Barevná
(510) (16) papírenské výrobky, papírové etikety, papírové podtácky, papírové tašky, umělohmotné tašky, papírové prostírání, papírové ubrusy, těžítka, viněty, pasparty, papírové ubrousky, papírové vlaječky, papírové praporky, papírové ozdoby na stůl, papírové tácky pod pivní sklenice, papírové průkazy, psací potřeby, papírové rozetky, papírové obaly na lahve, billboardy (reklamní tabule z papíru nebo lepenky), mapy, trojrozměrné modely pro vzdělávací účely, samolepky, fotografie, obalové materiály z papíru nebo umělých hmot, papírové potřeby na dárkové balení, papírové nádoby na balení, plakáty, reklamní plakáty, reklamní letáky, tištěné reklamy, reklamní štíty z papíru nebo lepenky, alba, blahopřání, časopisy, knihy, karty, katalogy, brožury, prospekty, letáky,

pohlednice, poutače z papíru nebo lepenky; (21) zboží skleněné spadající do této třídy, to jsou lahve, sklenice na pití, půllitry, poháry keramické, keramické a porcelánové tácky, porcelánové džbány, vázičky, nádoby z plastu, karafy, stolní lahve, podtácky kromě papírových a určených k prostírání, pohárky z papíru nebo umělých hmot, poháry, tácky papírové, tácy (podnosy), cestovní lahve, otvíráky na lahve, štíty vývěsní, reklamní z porcelánu nebo skla, desky na jídelní lístky, pouzdra na jídelní lístky, tepelně izolační nádoby, termosky na jídlo, termosky na nápoje, krabice na jídlo, chladicí boxy, umělohmotná prostírání; (24) látky a tkaniny, látková prostírání, látkové ubrousky, látkové tácky pod sklenice, nástěnné textilie, oděvní textilie, okenní clony, osušky, ozdobné textilní přehozy na stůl, plastové přehozy na stůl, plastové reklamní plakáty, podložky na stůl pod sklenice, talíře (prostírání), potahy a povlaky na nábytek, potahy (volné) na nábytek, potištěné textilie, přehozy, ručníky, skládané rolety, textilní tapety a textilní závěsy na stěnu, stolní prádlo (textilní), textilie, ubrusy; (25) oblečení, obuv, opasky, pokrývky hlavy, šály, trička, košile, mikiny, svetry, bundy sportovní, čepice, čepice s kšiltem, čelenky, zástěry (zástěry číšnícké), vesty (vesty číšnícké), sluneční kšilty, klobouky, šátky, plavky, ponožky, sportovní obuv, sportovní oblečení; (32) aperitivy nealkoholické, nealkoholické nápoje, jablečný mošt (nealkoholický), pivo, pivo s nízkým obsahem alkoholu, sladové pivo, sladové nápoje, výtažky z chmele na výrobu piva, míchané nápoje s obsahem piva, nápoje na bázi piva, mošty, přípravky na výrobu nápojů, zázvorové pivo, prášky na přípravu šumivých nápojů, příchutě na výrobu nápojů, minerální vody, limonády, džusy, energetické nápoje, šumivé nápoje, ovocné šťávy a nápoje, sirupy na výrobu nápojů.

(511) 16, 21, 24, 25, 32
(540)



(111) **362786**
(220) 07.03.2017
(320) 07.03.2017
(442) 07.07.2017
(151) 11.10.2017
(730) **Weisser Milan Ing.**, Bednova 248/6, Praha 5, 15000, CZ
(210) O-537899
(591) Barevná
(510) (9) elektronické stroje a přístroje spadající do této třídy, elektronické a telekomunikační zařízení; (35) velkoobchodní a maloobchodní činnost s výrobky uvedenými výše ve třídě 9 včetně zprostředkování jejich prodeje, reklama; (37) instalace a opravy elektrických strojů a přístrojů, elektronických a telekomunikačních zařízení.
(511) 9, 35, 37

(540)



- (111) **362787**
 (220) 09.03.2017
 (320) 09.03.2017
 (442) 07.07.2017
 (151) 11.10.2017
 (730) **Solvent ČR s.r.o.**, Poděbradská 1162, Šestajovice, 25092, CZ
 (740) Rudolf Darník, Jupiterova 1186/10, Praha 114, 10400
 (210) O-537935
 (510) (3) prací prostředky všeho druhu, přípravky bělicí, avivážní prostředky, přípravky pro namáčení prádla, apretační prostředky pro žehlení prádla, mycí prostředky všeho druhu, přípravky pro péči o vlasy a pokožku, kosmetické přípravky, koupelové přípravky, ne pro léčebné účely, parfěmy, mýdla, šampóny, vonné oleje, zubní pasty, prostředky ústní hygieny, přípravky na opalování (kosmetické přípravky), toaletní přípravky, tělový pudr pro toaletní použití, vatové tampony pro kosmetické účely, vatové tyčinky pro kosmetické účely, ubrousky napuštěné pleťovou vodou; (5) farmaceutické přípravky, výrobky hygienické pro lékařské účely, hygienické papírové podložky, léčivé čaje, bylinné čaje pro léčebné účely, vitamínové přípravky, léčivé vody, masti a krémy s léčebnými účinky, přípravky do koupeli pro léčebné účely, kosmetické přípravky pro léčebné účely, dětské plenkové kalhotky, dětské pleny, dezinfekční přípravky, dietetické nápoje a potraviny pro léčebné účely, kojenecká výživa, potraviny pro kojence a batolata, výživové doplňky, ubrousky napuštěné farmaceutickými lotiony, zubní pasty s léčivými přísadami, obvazový materiál, náplasti; (10) kojenecké potřeby spadající do této třídy, dudlíky (šidítka), kojenecké lahve, dudlíky na dětské lahve, uzávěry kojeneckých lahví, pomůcky pro kojení, kousací kroužky, odsávačky mateřského mléka; (16) papírové ubrousky, papírové ručníky, papírové utěrky, papírové kapesníky, papírové bryndáčky, papírové slintáčky, papírové prostírání, papírové odličovací ubrousky, toaletní papír.
 (511) 3, 5, 10, 16
 (540)

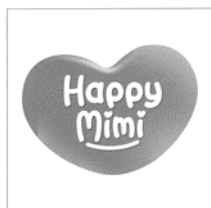

- (111) **362788**
 (220) 09.03.2017
 (320) 09.03.2017
 (442) 07.07.2017
 (151) 11.10.2017
 (730) **SPEL, a.s.**, Třídvorská 1402, Kolín - Kolín V, 28002, CZ
 (740) LOSKOTOVÁ & partneři, patentová a známková kancelář, Mgr. Daniela Loskotová LL.M., K Závětínám 727, Praha 5, 15500
 (210) O-537955
 (510) (9) aplikace pro mobilní telefony umožňující bezhotovostní platby pro parkovné, vstupné, jízdné, aplikace pro mobilní telefony udávající informace o rozmístění parkovišť v dané oblasti a jejich obsazenosti, aplikace pro mobilní telefony pro kontrolní orgány s informací o úhradě

poplatku za danou službu, inteligentní parkovací systémy, parkovací automaty, parkovací automaty napojené do informačního systému pro sběr informací, proměnné informační tabule, senzory pro parkování, senzory hluku, senzory koncentrace CO2, plyných znečišťujících látek, polévatého prachu a dalších nečistot sledovaných v souladu s danými předpisy; (37) montáž, údržba a servis zařízení uvedených výše ve třídě 9; (42) výzkum, vývoj a projektování parkovacích systémů, poradenství a konzultace v oblasti parkovacích systémů.

(511) 9, 37, 42

(540)

Smart4city

- (111) **362789**
 (220) 10.03.2017
 (320) 10.03.2017
 (442) 07.07.2017
 (151) 11.10.2017
 (730) **Vránová Lucie**, Žumberk 9, Žumberk, 53836, CZ
 (740) Mgr. Michaela Chytilová, Revoluční 725/11, Praha 1 - Staré Město, 11000
 (210) O-537986
 (510) (14) šperky, acháty, amulety, bižuterie a ozdoby, broušené diamanty, brože (šperky), čelenky (šperky), diamanty, drahé kameny, perly a drahé kovy, jakož i jejich imitace, drahé klenoty, drahé šperky, drahokamy a polodrahokamy, hodinářské výrobky, hodiny a hodinky, imitace drahých kamenů, imitace zlata, imitace perel, jehlice jako klenoty, jehlice jako šperky, klenotnické výrobky, klenotnické zboží, klenoty, manžetové knoflíky, medailony (šperky), náhrdelníky, napodobeniny šperků, náramky, náušnice, ozdoby vyrobené z drahých kovů či kamenů nebo jejich napodobenin nebo potažené drahými kovy nebo jejich napodobeninami, perlové klenoty, pouzdra na šperky a pouzdra na hodiny a hodinky, prsteny (klenoty), prsteny (šperky), řetízký (šperky), řetízký (klenoty), slitiny vzácných kovů, slitiny z drahých kovů, slonovina (šperky), umělé šperky, umělecká díla z drahých kovů, umělecké předměty ze vzácných kovů, umělecké předměty vyrobené z drahokamů, umělecká díla ze vzácných kovů, chronometry; (24) bytový textil, prádlo pro použití v domácnosti, přehozy přes postele, dekorativní povlaky na polštáře, textilní ručníky, látky, textilie, ložní pokrývky, ubrusy, dekorační textil; (25) oděvy, obuv, pokrývky hlavy, prádlo, klobouky; (35) reklama a propagační činnost, pomoc při řízení obchodní činnosti, obchodní administrativa, kancelářské práce, zprostředkování obchodu s výrobky uvedenými ve třídách 14, 24, 25 tohoto seznamu, management, exportní a importní služby; (42) navrhování klenotů, šperků, designérské služby v oblasti šperků, obalový design, zkoušky materiálů, bytový design, módní/oděvní návrhářství, designérské činnosti, průmyslový design, design výrobků, design interiérů a exteriérů, architektonické služby..
 (511) 14, 24, 25, 35, 42
 (540)

LUCIE  MARIM

- (111) **362790**
 (220) 13.03.2017
 (320) 13.03.2017
 (442) 07.07.2017
 (151) 11.10.2017
 (730) **RELAX21 s.r.o.**, nám. sv. Ondřeje 414, Uherský Ostroh, 68724, CZ
 (210) O-538011
 (510) (28) sportovní potřeby a vybavení; (41) služby v oblasti vzdělávání, zábavy a sportu, služby v oblasti aerobních lekcí; (43) dočasné ubytování, hotely, ubytovny a penziony, prázdninové a turistické ubytování, poskytování jídla a nápojů; (44) služby zdravotní péče - masáže, wellness.
 (511) 28, 41, 43, 44
 (540)

Relax21

- (111) **362791**
(220) 15.03.2017
(320) 15.03.2017
(442) 07.07.2017
(151) 11.10.2017
(730) **RYBÁŘSTVÍ LITOMYŠL s.r.o.**, Sokolovská 121, Litomyšl, 57001, CZ
(210) O-538075
(591) Barevná
(510) (9) strojně čitelné nosiče informací a informace na nich, elektronická média, elektronické katalogy, časopisy a jiná periodika, reklamní, propagační a informační materiály šířené elektronickými nosiči včetně komunikační sítě Internet, software na nosičích; (16) periodické a neperiodické tiskoviny všeho druhu, papírenské výrobky, fotografie, pohlednice, kalendáře (nástěnné, stolní a kapesní), plakáty, billboardy (papírové), prospekty, katalogy, vizitky, papírové etikety, nálepky, samolepky, obtisky, razítka, paragony, papírové vlajky, papírové ubrusky a ubrusy, papírová prostírání, podtácky (papírové podložky pod sklenice), papírové obaly všeho druhu, balicí papír, papírové tašky, umělohmotné tašky (jako obaly), reklamní a ozdobné předměty neuvedené v jiné třídě; (21) papírové kelímky; (29) maso a masné výrobky všeho druhu, ryby neživé všeho druhu, rybí maso, rybí polotovary - ryby kuchaňe/porcované, chlazené, mražené, marinované a tepelně upravené (uzené) a podobně, části ryb, rybí filety, rybí delikatesy/lahůdky, rybí polévky a podobně, uzeniny všeho druhu, masové výtažky, vejce, mléko a výrobky z nich, jedlé oleje a tuky, ovoce a zelenina konzervovaná, sušená a zavařená, delikatesy/lahůdky z masa, mléka, vajec, tuků a konzerv, zeleniny a ovoce spadající do této třídy; (31) živá zvířata, živé rostliny, ryby všeho druhu - ryby tržní, ryby násadové, ryby okrasné, ryby ohrožené, rybí plůdky, potrava/krmivo pro zvířata, zejména pro ryby, čerstvé ovoce, zelenina a luštěniny; (35) obchodně - poradenské a zprostředkovatelské služby v oblasti prodeje ryb, marketingové služby, reklamní a propagační činnost, předvádění výrobků a služeb, pořádání výstav komerčního charakteru, direkt marketing; (39) dopravní činnosti, nákladní motorová doprava vnitrostátní i mezinárodní, vodní doprava, skladování zboží, provoz skladů, nakládání a vykládání zboží, organizování dopravy/přepravy, logistické a dopravní informace v rámci této třídy; (40) zpracování a úprava potravinářských produktů, zpracování masa, řeznictví a uzenářství, zpracování a úprava živých produktů - zvířat, zejména ryb, zpracování a úprava rostlin, zpracování krmiv pro zvířata, zpracování a těžba dřeva, truhlářství (zakázková výroba), zpracování odpadů; (41) sportovní činnosti, zejména sportovní rybolov, provoz sportovního klubu, provoz sportovních center, organizování a pořádání sportovních, soutěžních, zábavních, kulturních a společenských akcí, vzdělávací a školicí činnosti, zejména v oblasti v chovu zvířat, rybolovu a pěstování rostlin, zábavní činnosti, provoz zařízení sloužících k relaxaci a regeneraci organismu - například přírodní koupaliště a bazény; (44) živočišná výroba - chov/pěstování zvířat, zejména ryb, krmení a ošetřování zvířat, zemědělská výroba - pěstování rostlin, rybníkářské činnosti - zarybňování vodních ploch, chov, krmení a výlov ryb, provoz umělých sádek/lihni a přírodních vodních ploch pro pěstování ryb, využívání rybníků, speciálních rybochovných zařízení a jiných vodních ploch k produkci plůdků, násadových tržních a generačních ryb, zemědělské, zahradnické a lesnické/myslivecké činnosti v rámci této třídy, poradenské a zprostředkovatelské služby v oblasti chovu ryb.

(511) 9, 16, 21, 29, 31, 35, 39, 40, 41, 44
(540)



- (111) **362792**
(220) 15.03.2017
(320) 15.03.2017
(442) 07.07.2017
(151) 11.10.2017
(730) **RYBÁŘSTVÍ LITOMYŠL s.r.o.**, Sokolovská 121, Litomyšl, 57001, CZ

- (210) O-538076
(591) Barevná
(510) (9) strojně čitelné nosiče informací a informace na nich, elektronická média, elektronické katalogy, časopisy a jiná periodika, reklamní, propagační a informační materiály šířené elektronickými nosiči včetně komunikační sítě Internet, software na nosičích; (16) periodické a neperiodické tiskoviny všeho druhu, papírenské výrobky, fotografie, pohlednice, kalendáře (nástěnné, stolní a kapesní), plakáty, billboardy (papírové), prospekty, katalogy, vizitky, papírové etikety, nálepky, samolepky, obtisky, razítka, paragony, papírové vlajky, papírové ubrusky a ubrusy, papírová prostírání, podtácky (papírové podložky pod sklenice), papírové obaly všeho druhu, balicí papír, papírové tašky, umělohmotné tašky (jako obaly), reklamní a ozdobné předměty neuvedené v jiné třídě; (21) papírové kelímky; (29) maso a masné výrobky všeho druhu, ryby neživé všeho druhu, rybí maso, rybí polotovary - ryby kuchaňe/porcované, chlazené, mražené, marinované a tepelně upravené (uzené) a podobně, části ryb, rybí filety, rybí delikatesy/lahůdky, rybí polévky a podobně, uzeniny všeho druhu, masové výtažky, vejce, mléko a výrobky z nich, jedlé oleje a tuky, ovoce a zelenina konzervovaná, sušená a zavařená, delikatesy/lahůdky z masa, mléka, vajec, tuků a konzerv, zeleniny a ovoce spadající do této třídy; (31) živá zvířata, živé rostliny, ryby všeho druhu - ryby tržní, ryby násadové, ryby okrasné, ryby ohrožené, rybí plůdky, potrava/krmivo pro zvířata, zejména pro ryby, čerstvé ovoce, zelenina a luštěniny; (35) obchodně - poradenské a zprostředkovatelské služby v oblasti prodeje ryb, marketingové služby, reklamní a propagační činnost, předvádění výrobků a služeb, pořádání výstav komerčního charakteru, direkt marketing; (39) dopravní činnosti, nákladní motorová doprava vnitrostátní i mezinárodní, vodní doprava, skladování zboží, provoz skladů, nakládání a vykládání zboží, organizování dopravy/přepravy, logistické a dopravní informace v rámci této třídy; (40) zpracování a úprava potravinářských produktů, zpracování masa, řeznictví a uzenářství, zpracování a úprava živých produktů - zvířat, zejména ryb, zpracování a úprava rostlin, zpracování krmiv pro zvířata, zpracování a těžba dřeva, truhlářství (zakázková výroba), zpracování odpadů; (41) sportovní činnosti, zejména sportovní rybolov, provoz sportovního klubu, provoz sportovních center, organizování a pořádání sportovních, soutěžních, zábavních, kulturních a společenských akcí, vzdělávací a školicí činnosti, zejména v oblasti v chovu zvířat, rybolovu a pěstování rostlin, zábavní činnosti, provoz zařízení sloužících k relaxaci a regeneraci organismu - například přírodní koupaliště a bazény; (44) živočišná výroba - chov/pěstování zvířat, zejména ryb, krmení a ošetřování zvířat, zemědělská výroba - pěstování rostlin, rybníkářské činnosti - zarybňování vodních ploch, chov, krmení a výlov ryb, provoz umělých sádek/lihni a přírodních vodních ploch pro pěstování ryb, využívání rybníků, speciálních rybochovných zařízení a jiných vodních ploch k produkci plůdků, násadových tržních a generačních ryb, zemědělské, zahradnické a lesnické/myslivecké činnosti v rámci této třídy, poradenské a zprostředkovatelské služby v oblasti chovu ryb.
- (511) 9, 16, 21, 29, 31, 35, 39, 40, 41, 44
(540)



- (111) **362793**
(220) 15.03.2017
(320) 15.03.2017
(442) 07.07.2017
(151) 11.10.2017
(730) **Vošahlík Pavel**, Na Bořích 583/56, Plzeň - Koterov, 32600, CZ
(740) **GATODE s. r. o.**, Ing. Mgr. Denisa Dudová, Vršovická 478/51, Praha 10 - Vršovice, 10000
(210) O-538117
(510) (3) výrobky kosmetické a voňavkářské, neléčivé kosmetické přípravky, éterické oleje, éterické esence, bylinné výtažky pro kosmetické účely, depilační přípravky, fytkosmetické přípravky, gely na bělení zubů, holící

přípravky, kosmetické přípravky, koupelové přípravky, ne pro léčebné účely, lepidla pro kosmetické účely, masážní gely, jiné než pro léčebné účely, odličovací přípravky, oleje pro kosmetické účely, neléčivé prostředky ústní hygieny, parfémy, bělicí přípravky a další prací prostředky, přípravky na čištění, leštění, drhnutí a broušení; (5) farmaceutika, léčebné a veterinární přípravky, potraviny pro kojenice a batolata, analgetika, anestetika, antibiotika, antioxidační tablety, antipyretika - léky proti horečce, antiseptika, drogy pro léčebné účely, enzymy pro léčebné účely, imunostimulanty, laxativa, potravní doplňky a dietetické přípravky, výživové doplňky, dietetické vlákniny, vitamínové doplňky, bílkovinné a proteinové přípravky, probiotické doplňky, minerální potravinové doplňky, antioxidační doplňky stravy, kaseinové doplňky stravy, tekuté bylinné a/nebo vitamínové doplňky, projímadla, sedativa, vakcíny, rostlinné extrakty a tinktury pro lékařské účely, léčivé nápoje, bylinné směsi k léčebnému použití, bylinné čaje (léčivé nápoje), výtažky z léčivých bylin, antiparazitní přípravky, hygienické přípravky pro zdravotnické účely, absorpční výrobky pro osobní hygienu, dámské hygienické výrobky, náplastí, obvazové materiály a krytí, materiály pro plombování zubů, dentální vosky, dezinfekční přípravky, dezinfekční mýdla, léčebné oleje; (10) ortopedické potřeby, ortopedické a pohybové pomůcky, umělé končetiny, oční a zubní protězy, protetické výrobky a umělé implantáty, potřeby na ochranu sluchu, materiály na sešívání ran, masážní přístroje, přístroje, zařízení a výrobky pro péči o kojenice, pomůcky na krmení a dudlíky, chirurgické, lékařské, stomatologické a veterinární přístroje a nástroje, elektricky vyhřívané podušky, speciální oděvy pro lékaře a operační sály, zdravotnické pomůcky a výrobky z gumy, přístroje, zařízení a výrobky pro sexuální aktivitu; (35) reklama a marketing, inzerce poštou, šíření obchodních informací, poskytování obchodních informací, služby v oblasti obchodních sítí, obchodní asistence týkající se franchisingu, obchodní poradenství vztahující se k franchisingu, maloobchodní nebo velkoobchodní služby pro farmaceutické, veterinární sanitární přípravky a lékařské potřeby, kosmetiku a kosmetické výrobky, zásilkový prodej a elektronický obchod (e-shop) prostřednictvím komunikačních sítí (internet) s farmaceutickými, veterinárními, sanitárními přípravky a lékařskými potřebami, kosmetikou a kosmetickými výrobky, organizování propagačních nebo komerčních výstav a předvádění výrobků a služeb pro komerční a reklamní účely; (41) výchova, vzdělávání, zábava a sportovní činnost, školicí služby v oblasti řízení maloobchodního prodeje, služby školení zaměstnanců v oblasti maloobchodního prodeje, organizování odborných tematických seminářů, eventů, workshopů a konferencí, organizace a zajišťování společenských a firemních setkání; (44) příprava lékařských předpisů v lékárnách, služby lékárníků při přípravě receptů, lékařské služby, péče o hygienu a krásu osob a zvířat, poradenství a konzultace odborných záležitostí v oboru zdravotnictví, farmaceutické poradenství, veterinární služby.

(511) 3, 5, 10, 35, 41, 44
(540)

APPATE

(111) **362794**
(220) 16.03.2017
(320) 16.03.2017
(442) 07.07.2017
(151) 11.10.2017
(730) **SANAX GROUP s.r.o.**, Oldřichovská 194/16, Děčín, 40502, CZ
(210) O-538128
(510)

(1) epoxidová pryskyřice, plniva do mramoru, tmely a lepidla pro stavebnictví spadající do této třídy; (2) barvy, barvy odpuzující vodu, voděodolné nátěry, nátěry odpuzující vlhkost (barvy), barvy odolné vůči chemikáliím, barvy bránící výskytu plísní, hydroizolační nátěry na zdivo (barvy), ochranné nátěry na balkony (barvy), barvy k použití při odstraňování plísní, barvy k použití na konzervování budov, ochranné nátěry k impregnaci povrchu budov (barvy), nátěry odolné povětrnostním vlivům (barvy) na zdivo, nátěrové směsi k použití na kamenická díla (barvy), nátěrové směsi na konzervaci betonu (barvy a oleje), nátěry chránící kámen před vodou (barvy a oleje), nátěry jako konečná ochrana povrchů (barvy a oleje), nátěrové směsi k použití s betonem (barvy a oleje), elastomerové voděodolné přípravky ve formě barvy na konzervaci azbestových střech, hydroizolační nátěrové hmoty v rámci této třídy (barvy), nátěrové hmoty různých druhů (barvy), barvy, nátěry, laky; (19) dlažební kamenná a kamínky, křemičitý kámen, kámen přírodní, stavební kámen, kamenná břidlice, kamenné dlaždice, kamenná drť, šterk, kamenické výrobky spadající do této třídy, kamenina pro stavebnictví, pojiva pro výrobu kamene, stavební materiály z

přírodního kamene, bloky vyrobené z přírodního kamene, kameninové dlažební kostky a obklady, mramor (stavební materiál), mramorové dlaždice, mramor pro stavební účely, mozaikové ozdobné dlaždice vyrobené z mramoru, sochy a umělecké předměty vyrobené z materiálů jako kámen, beton a mramor spadající do této třídy.

(511) 1, 2, 19
(540)

ResiGel

(111) **362795**
(220) 17.03.2017
(320) 17.03.2017
(442) 07.07.2017
(151) 11.10.2017
(730) **Kopřivová Veronika**, Kačická 886, Kladno - Rozdělov, 27204, CZ
(740) Ing. Jiří Štřelák, patentový zástupce, Šumberova 42, Praha 6, 16200
(210) O-538181
(510) (3) kosmetika všeho druhu, parfémy, líčidla, vlasová kosmetika, barvy na vlasy, pleťová kosmetika, mýdla, laky na nehty, výrobky ústní hygieny, opalovací kosmetika, vůně, esenciální oleje, deodoranty, výrobky proti pocení, výrobky pro intimní hygienu uvedené v této třídě, čistící, prací a bělicí prostředky; (16) papír a papírenské zboží, papírové visačky a etikety, samolepky, fotografie, tiskoviny všeho druhu, časopisy, knihy, noviny, firemní tiskoviny, vizitky, diáře, kalendáře, letáky, brožury, plakáty, papírové obaly, fólie pro balení, psací potřeby; (18) zavazadla všeho druhu, tašky, kabelky, aktovky, kufry, sportovní tašky, toaletní taštičky a kufříky pro kosmetiku, kožená galanterie, peněženky, deštníky a slunečníky, kůže, imitace kůže; (25) oděvy všeho druhu, obuv všeho druhu, oděvy a obuv pro sport a volný čas, společenské oděvy a obuv, punčochové zboží, spodní prádlo, pokrývky hlavy, plavky, župany, funkční oděvy pro sportovce, domácí oděvy, oděvy pro spaní, opasky, oděvní doplňky uvedené v této třídě; (35) reklamní činnosti, marketingové činnosti, inzertní činnosti, modeling, služby modelek, předvádění zboží, distribuce zboží k reklamním účelům, maloobchodní, velkoobchodní a elektronický prodej oděvů a oděvních doplňků, obuvi, kosmetiky, zavazadel a kožených výrobků, šperků, hodinek a tiskovin, obchodní zastoupení jiných podnikatelských subjektů, public relations, obchodní dražby, administrativní práce, automatizované zpracování dat, správa a pronájem obchodních dat, organizování a pořádání akcí a výstav pro obchodní a reklamní účely, obchodní průzkum, obchodní management, řízení podnikání, činnosti organizačních a ekonomických poradců, činnosti umělecké agentury, poradenství, zprostředkování a poskytování informací v oblasti obchodu a prodeje zboží, reklamě, marketingu, modelingu a managementu.
(511) 3, 16, 18, 25, 35
(540)

(111) **362796**
(220) 17.03.2017
(320) 17.03.2017
(442) 07.07.2017
(151) 11.10.2017
(730) **Kopřivová Veronika**, Kačická 886, Kladno - Rozdělov, 27204, CZ
(740) Ing. Jiří Štřelák, patentový zástupce, Šumberova 42, Praha 6, 16200
(210) O-538182
(510) (3) kosmetika všeho druhu, parfémy, líčidla, vlasová kosmetika, barvy na vlasy, pleťová kosmetika, mýdla, laky na nehty, výrobky ústní hygieny, opalovací kosmetika, vůně, esenciální oleje, deodoranty, výrobky proti pocení, výrobky pro intimní hygienu uvedené v této třídě, čistící, prací a

bělící prostředky; (16) papír a papírenské zboží, papírové visačky a etikety, samolepky, fotografie, tiskoviny všeho druhu, časopisy, knihy, noviny, firemní tiskoviny, vizitky, diáře, kalendáře, letáky, brožury, plakáty, papírové obaly, fólie pro balení, psací potřeby; (18) zavazadla všeho druhu, tašky, kabelky, aktovky, kufrы, sportovní tašky, toaletní taštičky a kuffíky pro kosmetiku, kožená galanterie, peněženky, deštníky a slunečníky, kůže, imitace kůže; (25) oděvy všeho druhu, obuv všeho druhu, oděvy a obuv pro sport a volný čas, společenské oděvy a obuv, punčochové zboží, spodní prádlo, pokrývky hlavy, plavky, župany, funkční oděvy pro sportovce, domácí oděvy, oděvy pro spaní, opasky, oděvní doplňky uvedené v této třídě; (35) reklamní činnosti, marketingové činnosti, inzertní činnosti, modeling, služby modelek, předvádění zboží, distribuce zboží k reklamním účelům, maloobchodní, velkoobchodní a elektronický prodej oděvů a oděvních doplňků, obuvi, kosmetiky, zavazadel a kožených výrobků, šperků, hodinek a tiskovin, obchodní zastoupení jiných podnikatelských subjektů, public relations, obchodní dražby, administrativní práce, automatizované zpracování dat, správa a pronájem obchodních dat, organizování a pořádání akcí a výstav pro obchodní a reklamní účely, obchodní průzkum, obchodní management, řízení podnikání, činnosti organizačních a ekonomických poradců, činnosti umělecké agentury, poradenství, zprostředkování a poskytování informací v oblasti obchodu a prodeje zboží, reklamě, marketingu, modelingu a managementu.

(511) 3, 16, 18, 25, 35
(540)

Just By Veronika

(111) **362797**
(220) 17.03.2017
(320) 17.03.2017
(442) 07.07.2017
(151) 11.10.2017
(730) **4 DEVELOP HOLDING a.s.**, Na Lucberku 240, Králův Dvůr - Levín, 26701, CZ
(740) Ing. Pavel Nádvořník s.r.o., Sokola Tůmy 1099/1, Ostrava - Mariánské Hory, 70900
(210) O-538194
(591) Barevná
(510) (36) služby nemovitostní (realitní služby), oceňování a správa nemovitostí, zprostředkovatelská činnost v oblasti obchodu s nemovitostmi, konzultační služby týkající se nemovitostí, pronájem nemovitého majetku, včetně zajišťování smluv na pronájem majetku, asistence při koupi nemovitostí, finanční služby, finanční poradenství, financování a poskytování finančních prostředků, poskytování půjček na nemovitosti, hypotéky, zástavy, půjčky a úvěry, makléřské služby, finanční analýzy a poradenství, odborné konzultační služby v oblasti financí, zprostředkování pojištění; (37) developerské služby (stavebnictví), poskytování informací vztahujících se k výstavbě, opravám a údržbě budov, výstavba bytových a komerčních budov, úklid nemovitostí, opravy a údržba nemovitostí; (45) právní služby.
(511) 36, 37, 45

(540)



(111) **362798**
(220) 17.03.2017
(320) 17.03.2017
(442) 07.07.2017
(151) 11.10.2017
(730) **4 DEVELOP HOLDING a.s.**, Na Lucberku 240, Králův Dvůr - Levín, 26701, CZ
(740) Ing. Pavel Nádvořník s.r.o., Sokola Tůmy 1099/1, Ostrava - Mariánské Hory, 70900
(210) O-538195
(591) Barevná
(510) (36) služby nemovitostní (realitní služby), oceňování a správa nemovitostí, zprostředkovatelská činnost v oblasti obchodu s nemovitostmi, konzultační služby týkající se nemovitostí, pronájem nemovitého majetku, včetně zajišťování smluv na pronájem majetku, asistence při koupi nemovitostí, finanční služby, finanční poradenství, financování a poskytování finančních prostředků, poskytování půjček na nemovitosti, hypotéky, zástavy, půjčky a úvěry, makléřské služby, finanční analýzy a poradenství, odborné konzultační služby v oblasti financí, zprostředkování pojištění; (37) developerské služby (stavebnictví), poskytování informací vztahujících se k výstavbě, opravám a údržbě budov, výstavba bytových a komerčních budov, úklid nemovitostí, opravy a údržba nemovitostí; (45) právní služby.
(511) 36, 37, 45
(540)



(111) **362799**
(220) 21.03.2017
(320) 21.03.2017
(442) 07.07.2017
(151) 11.10.2017
(730) **Braun Norbert**, Zátíší 317, Jenišov, 36001, CZ
(210) O-538232
(510) (3) bělící přípravky a další prací prostředky, přípravky na čištění, leštění, drhnutí a broušení, neléčivá mýdla, parfěmy, éterické oleje, neléčivé kosmetické přípravky, neléčivé vlasové vody, neléčivé prostředky ústní hygieny; (5) farmaceutika, léčebné a veterinární přípravky, hygienické přípravky pro zdravotnické účely, dietetické potraviny a přípravky upravené pro léčebné či veterinární účely, potraviny pro kojení a batolata, potravinové doplňky pro lidskou spotřebu a zvířata, náplasti, obvazové materiály a krytí, materiály pro plombování zubů, dentální vosky, dezinfekční přípravky, přípravky na hubení škůdců, fungicidy, herbicidy; (32) piva, minerální a syčené vody a jiné nealkoholické nápoje, ovocné nápoje a ovocné šťávy, sirupy a jiné přípravky pro přípravu nápojů.

(511) 3, 5, 32
(540)



(111) **362800**
(220) 21.03.2017
(320) 21.03.2017
(442) 07.07.2017
(151) 11.10.2017
(730) **GreenNet s. r. o.**, Masarykova třída 1225/80, Teplice - Trnovany, 41501, CZ

(740) Advokátní kancelář CINK a partneři, s. r. o., Mgr. Ing. Pavel Cink - advokát, Veleslavínova 363/33, Plzeň, 30100

(210) O-538239

(591) Barevná

(510) (35) aktualizace a údržba dat v počítačových databázích, poskytování obchodních a podnikatelských informací, on-line inzerce, komerční informační kanceláře, marketing, pomoc při řízení obchodní činnosti, propagační činnost, optimalizace pro vyhledávače, optimalizace provozu webových stránek, organizování reklamních a komerčních akcí, překlad informací do počítačových databází, systematizace informací do počítačových databází, reklama, on-line reklama, poskytování obchodních informací prostřednictvím webových stránek, služby obchodního zprostředkování; (38) bezdrátové vysílání, elektronická pošta, informační kanceláře, komunikace (telefonní, po síti optických vláken, počítačová), poskytování telekomunikačních přípojení ke globální počítačové síti, pronájem zařízení pro přenos informací, přenos zpráv a obrázků pomocí počítačů, půjčování (modemů, telefonů, telekomunikačních zařízení), streaming dat, telekomunikace; (42) počítačové programy (aktualizace, instalace, údržba), elektronické ukládání dat, hosting webových stránek, konzultace v oblasti počítačového softwaru, konzultační služby v oblasti informačních technologií, počítačové programování, pronájem počítačového softwaru, pronájem serveru (počítačového, webového), převod (konverze) dat a počítačových programů, tvorba softwaru, software jako služba (SaaS).

(511) 35, 38, 42

(540)



(111) **362801**
(220) 21.03.2017
(320) 21.03.2017
(442) 07.07.2017
(151) 11.10.2017
(730) **Asociace školních sportovních klubů České republiky**, José Martího 269/31, Praha 6 Veleslavín, 16200, CZ
(740) KMVS, advokátní kancelář, s.r.o., Mgr. Libor Štajer, Hellichova 458/1, Praha 1 - Malá Strana, 11800
(210) O-538244

(591) Barevná

(510) (16) papír a lepenka, tiskárenské výrobky, potřeby pro knižní vazby, fotografie, papírenské zboží, lepidla pro papírenství nebo domácnost, materiál pro umělce, štětce, psací stroje a kancelářské potřeby (vyjímaje nábytek), učební a vyučovací pomůcky s výjimkou přístrojů, plastické obaly (nezařazené do jiných tříd), tiskařské typy, štočky, časopisy, knihy, publikace, reklamní prospekty, informační letáky, losy, propagační předměty, tužky, kalendáře, plakáty, diáře, těžítka, hlavičkový papír, hlavičkový dopisní papír, poznámkový papír, papírové jmenovky, papírové tašky, papírové složky, nálepky z papíru, poutače z papíru, papírové reklamní cedule, stolní papírové ubrusy, bloky, obálky, kartón, barevný kartón, kartónové reklamní tabule, krabice z lepenky, kartónu nebo z papíru, stolní podložky z kartónu, kartónové podtácky; (25) oděvy, bundy sportovní, bundy sportovní s kapucí (s kožešinou nebo plyšovou vložkou), čepice, kabáty (svrchní -), kalhoty, košile, oblečení, obuv, ponožky, rukavice, rukavice palcové, saka, sukně, svetry silné vlněné, šály, šaty dámské, trička, péřové bundy, prošívané bundy, kabáty, zimníky, dětské oděvy, dětské spodní prádlo, domácí oděvy, konfekce, kostýmy, obleky, džíny a džínové oblečení, halenky, šortky, sportovní košile, kravaty a šátky, manžety, legíny, mikiny, mikiny s kapucí, noční košile a pyžama, župany, oblečení pro volný čas, tělocvičné oděvy, oděvní výrobky z kůže, opasky a pásky k oděvům, pásky ke kalhotám, plátěné oděvy, polokošile, ponožky, spodní prádlo, kalhotky, pulovry, roláky, šaty, svetry, svetry se zipem, pulovry, teplákové soupravy, tílka, sportovní tílka, trenýrky, spodky (trenýrky), vesty, péřové vesty, prošívané vesty, větrovky, koupací pláště, plavky, pánské plavky, dámské plavky, pánská a dámská obuv, sportovní obuv, obuv pro volný čas, plážová obuv, sandály, obuv pro děti, kloboučnické zboží, pokrývky hlavy, klobouky do deště, klobouky proti slunci, sportovní čepice, čepice se štítkem; (35) propagační činnost, reklama, pomoc při řízení obchodní činnosti, obchodní administrativa, kancelářské práce; (41) výchova, vzdělávání, zábava, sportovní a kulturní aktivity.

(511) 16, 25, 35, 41

(540)



(111) **362802**
(220) 21.03.2017
(320) 21.03.2017
(442) 07.07.2017
(151) 11.10.2017
(730) **Asociace školních sportovních klubů České republiky**, José Martího 269/31, Praha 6 Veleslavín, 16200, CZ
(740) KMVS, advokátní kancelář, s.r.o., Mgr. Libor Štajer, Hellichova 458/1, Praha 1 - Malá Strana, 11800

(210) O-538245

(591) Barevná

(510) (16) papír a lepenka, tiskárenské výrobky, potřeby pro knižní vazby, fotografie, papírenské zboží, lepidla pro papírenství nebo domácnost, materiál pro umělce, štětce, psací stroje a kancelářské potřeby (vyjímaje nábytek), učební a vyučovací pomůcky s výjimkou přístrojů, plastické obaly (nezařazené do jiných tříd), tiskařské typy, štočky, časopisy, knihy, publikace, reklamní prospekty, informační letáky, losy, propagační předměty, tužky, kalendáře, plakáty, diáře, těžítka, hlavičkový papír, hlavičkový dopisní papír, poznámkový papír, papírové jmenovky, papírové tašky, papírové složky, nálepky z papíru, poutače z papíru, papírové reklamní cedule, stolní papírové ubrusy, bloky, obálky, kartón, barevný kartón, kartónové reklamní tabule, krabice z lepenky, kartónu nebo z papíru, stolní podložky z kartónu, kartónové podtácky; (25) oděvy, bundy sportovní, bundy sportovní s kapucí (s kožešinou nebo plyšovou vložkou), čepice, kabáty (svrchní -), kalhoty, košile, oblečení, obuv, ponožky, rukavice, rukavice palcové, saka, sukně, svetry silné vlněné, šály, šaty dámské, trička, péřové bundy, prošívané bundy, kabáty, zimníky, dětské oděvy, dětské spodní prádlo, domácí oděvy, konfekce,

kostýmy, obleky, džíny a džínové oblečení, halenky, šortky, sportovní košile, kravaty a šátky, manžety, legíny, mikiny, mikiny s kapucí, noční košile a pyžama, župany, oblečení pro volný čas, tělocvičné oděvy, oděvní výrobky z kůže, opasky a pásy k oděvům, pásy ke kalhotám, pletené oděvy, polokošile, ponožky, spodní prádlo, kalhotky, pulovry, roláky, šaty, svetry, svetry se zipem, pulovry, teplákové soupravy, tílka, sportovní tílka, trenýrky, spodky (trenýrky), vesty, péřové vesty, prošívané vesty, větrovky, koupací pláště, plavky, pánské plavky, dámské plavky, pánská a dámská obuv, sportovní obuv, obuv pro volný čas, plážová obuv, sandály, obuv pro děti, kloboučnické zboží, pokrývky hlavy, klobouky do deště, klobouky proti slunci, sportovní čepice, čepice se štítkem; (35) propagační činnost, reklama, pomoc při řízení obchodní činnosti, obchodní administrativy, kancelářské práce; (41) výchova, vzdělávání, zábava, sportovní a kulturní aktivity.

(511) 16, 25, 35, 41
(540)



(111) **362803**
(220) 21.03.2017
(320) 21.03.2017
(442) 07.07.2017
(151) 11.10.2017
(730) **AVELO s.r.o.**, na Poříčním právu 1914/6, Praha 2, 12800, CZ
(210) O-538252
(510) (12) bezdušové pneumatiky pro jízdní kola, blatníky pro jízdní kola, brašny na jízdní kola, brzdy na jízdní kola, duše do pneumatik, elektrická jízdní kola, elektrické skútry, invalidní vozíky, jízdní kola, kliky pro jízdní kola, kola pro jízdní kola, klaksony pro vozidla, koloběžky, košíky na jízdní kola, kryty na sedla jízdních kol, ochranné kryty kol, paprsky pro kola jízdních kol, pneumatiky na jízdní kola, převody pro jízdní kola, pumpičky na pneumatiky jízdních kol, ráfky pro jízdní kola, rámy jízdních kol, řetězy, řídítka, sedla jízdních kol, sedlové brašny v rámci této třídy, skútry, skútry pro seniory a invalidy, stojánky jízdních kol, šlapky, tříkolky, zabezpečovací zařízení proti krádeži vozidel, zpětná zrcátka, zvonky pro jízdní kola; (25) čapky, čelenky, čepice, čepice s kšiltlem, kšilty, nepromokavé oděvy, oděvy pro cyklisty, ponožky, sportovní obuv, sportovní dresy, sportovní tílka, trička; (35) aktualizace reklamních materiálů, fotokopírování, grafická úprava pro reklamní účely, cílené zaslání reklamních materiálů, kopírování dokumentů, marketing, nákup a prodej jízdních kol, elektrických kol, skútrů, elektrických skútrů, cyklistických doplňků a cyklistického oblečení, návrh reklamních materiálů, obchodní průzkum, online inzertce v počítačové síti, optimalizace návštěvnosti webových stránek, optimalizace vyhledávačů pro účely podpory prodeje, pořádání veletrhů pro obchodní či reklamní účely, pořádání výstav pro obchodní či reklamní účely, poskytování obchodních informací prostřednictvím webových stránek, PPC reklama, prezentace výrobků v komunikačních médiích pro účely maloobchodu, propagace, provozování online trhu pro kupující a prodejce výrobků a služeb, předvádění zboží, průzkum trhu, reklama, rozhlasová reklama, řízení obchodní činnosti hotelů, šíření reklamních materiálů, televizní reklama, venkovní reklama; (39) dodávka zboží, doprava zboží, osobní doprava, nákladní doprava, pronájem elektrických jízdních kol, pronájem elektrických skútrů, pronájem invalidních vozíků, pronájem jízdních kol, pronájem středních nosičů na automobily, pronájem vozidel, sdílení automobilů, služby řidičů, taxi doprava, zprostředkování dopravy, zprostředkování přepravy.

(511) 12, 25, 35, 39

(540)



(111) **362804**
(220) 22.03.2017
(320) 22.03.2017
(442) 07.07.2017
(151) 11.10.2017
(730) **Česká podnikatelská pojišťovna, a.s., Vienna Insurance Group**, Pobřežní 665/23, Praha 8, 18600, CZ

(210) O-538264
(510) (9) přístroje vědecké, hasicí, počítače, magnetické nosiče, informace a data v elektronické podobě na nosičích zařazených ve třídě 9; (16) papírové propagační materiály, plakáty, billboardy, kancelářské potřeby, informace a data na nosičích zařazených ve třídě 16, tiskoviny, informační brožury a letáky, formuláře a tiskopisy, karty, kalendáře; (36) pojišťovnictví a peněžnictví, pojištění, veškeré služby v oblasti pojišťovnictví, pojišťovací a zajišťovací činnost, zprostředkovatelská činnost v oblasti pojišťovnictví a finančníctví prostřednictvím informačních médií a datových nosičů všeho druhu
(511) 9, 16, 36
(540)

ČPP Klikla

(111) **362805**
(220) 23.03.2017
(320) 23.03.2017
(442) 07.07.2017
(151) 11.10.2017
(730) **Internet Info, s.r.o.**, Milady Horákové 116/109, Praha 6, 16000, CZ
(740) **DOLEČEK ADVOKÁTI, JUDr. Rostislav Doleček, Seifertova 823/9, Praha 3, 13000**
(210) O-538305

(510) (9) počítače, telefony, faxy, rádia, televizní přístroje, přístroje a zařízení pro záznam, přenos, vysílání, příjem nebo reprodukci obrazu, zvuku nebo jiných dat, přístroje pro uchování nebo zpracování dat a elektronické a telekomunikační sítě, včetně součástí a programového vybavení všech uvedených přístrojů, zařízení nebo sítí, multimediální informační katalogy, elektronické časopisy, elektronická periodika, knihy v elektronické podobě, elektronické, magnetické a optické nosiče dat a data a záznamy na nich, počítačový software; (16) kancelářské výrobky, tiskárenské výrobky, zejména knihy, časopisy, tiskoviny všeho druhu periodické i neperiodické, publikace, tiskopisy, letáky, manuály, příručky, brožury, fotografie a data a databáze tištěné; (35) reklama, propagace, marketing, poradenství při obchodní činnosti, nábory zaměstnanců a řízení podniku, poskytování obchodních a podnikatelských informací, využití internetu ke komerčním účelům, internetová reklama a marketing, služby při záznamu, zpracování, uchování a využití dat a informací, provádění průzkumů a analýzy trhu, obchodních rešerší, ekonomických rozborů a studií, měření návštěvnosti webových stránek, internetových serverů a elektronických médií, sestavování statistik, služby včetně poradenství, zprostředkování a poskytování informací v oblasti daní a daňového poradenství, auditu a účetnictví včetně vedení účetnictví; (38) komunikační služby včetně jejich zprostředkování a poradenství v nich, zejména provozování internetových serverů, záznam, přenos, vysílání, příjem a reprodukce obrazu, zvuku nebo jiných dat, přenos informací a dat prostřednictvím počítačů, multimediálních systémů a elektronických sítí, šíření zpráv, časopisů, periodik a knih v elektronické podobě prostřednictvím elektronických sítí, služby informační kanceláře, poskytování informací z oblasti elektronických komunikací a sítí, poskytování přístupu k databázím a internetových diskusních fór, šíření software prostřednictvím elektronických sítí; (41) poskytování vzdělání, školení a zábavy, pořádání

vzdělávacích, školicích, diskusních, kulturních, sportovních a zábavních akcí, zejména seminářů, konferencí, kursů, představení, koncertů, vystoupení, soutěží, informačních kampaní a kulturních a vzdělávacích výstav, rezervace a prodej vstupenek na vzdělávací, školicí, diskusní, kulturní, sportovní a zábavní akce, poskytování elektronických publikací a poskytování projektů a návrhů při výběru dodavatelů internetových technologií, projektové řízení internetových prezentací a webových aplikací, vývoj internetových aplikací, navrhování informační architektury, poskytování vyhledávačů pro internet, poradenství v oblasti hardware a software, posuzování, zkoušky a vyhodnocování technických vlastností počítačů, telefonů, faxů, rádií, televizních přístrojů, přístrojů a zařízení pro záznam, přenos, vysílání, příjem nebo reprodukci obrazu, zvuku nebo dat a jejich součástí a software a poradenství v této oblasti, pronájem počítačů a webových serverů.

(511) 9, 16, 35, 38, 41, 42

(540)

DIGIZONE

(111) **362806**

(220) 23.03.2017

(320) 23.03.2017

(442) 07.07.2017

(151) 11.10.2017

(730) **Naturprodukt CZ spol. s r. o.**, Na Viničkách 638, Šestajovice, 25092, CZ

(740) Ing. Pavel Nádvorník s.r.o., Sokola Tůmy 1099/1, Ostrava - Mariánské Hory, 70900

(210) O-538316

(510) (16) tiskoviny, periodika, časopisy, brožury, katalogy, letáky; (35) reklama, propagace, reklamní, marketingové a propagační služby, reklama v časopisech, zařizování předplatného periodických publikací, časopisů, služby předplatného periodických publikací a časopisů, poskytování reklamního prostoru v periodických publikacích, časopisech, katalozích, šíření obchodních informací, šíření reklamních materiálů; (39) doručování, expedice a distribuce tiskovin, časopisů; (41) vydavatelská činnost a zpravodajství, vydávání tiskovin, brožur, katalogů, letáků, publikování a vydávání časopisů, vydávání elektronických časopisů, publikování časopisů a příruček v oboru lékařství, multimediální vydávání odborných časopisů.

(511) 16, 35, 39, 41

(540)



(111) **362807**

(220) 23.03.2017

(320) 23.03.2017

(442) 07.07.2017

(151) 11.10.2017

(730) **Caffé Trieste Distribution s.r.o.**, 28. října 297/5, Ostrava - Moravská Ostrava, 70200, CZ

EXCELSIOR caffè, s.r.o., Alžbětina 36, 04001 Košice, SK

(740) Ing. Pavel Nádvorník s.r.o., Sokola Tůmy 1099/1, Ostrava - Mariánské Hory, 70900

(210) O-538325

(591) Barevná

(510) (30) káva, pražená zrnková káva, kávové výtažky, nápoje na bázi kávy, přípravky k výrobě nápojů (na bázi kávy), ledová káva, kávové nápoje a příchutě, kávové náhražky, moučnický, zákusky, dorty a sušenky, sladké

pečivo a cukrářské výrobky, pečivo s náplní, přírodní sladidla, cukr, zmrzlina, cukrovinky; (35) velkoobchodní a maloobchodní prodej kávy, marketing, reklama, reklama prostřednictvím elektronických médií a zejména internetu, poskytování zákaznických informací o produktech prostřednictvím internetu, on-line inzerce, on-line objednávkové služby, obchodní poradenství; (39) balení kávy, distribuce (přeprava) maloobchodního zboží, poradenství v oblasti dopravy zboží; (43) kavárny, kavární služby, pohostinství (služby), catering, poradenství v oblasti podávání jídel a nápojů.

(511) 30, 35, 39, 43

(540)



(111) **362808**

(220) 24.03.2017

(320) 24.03.2017

(442) 07.07.2017

(151) 11.10.2017

(730) **LTwEB s.r.o.**, sady Pětaticátníků 173/31, Plzeň, 30100, CZ

(210) O-538374

(510) (35) administrativní zpracování nákupních objednávek, analýzy nákladů, vyhledávání dat v počítačových souborech (pro třetí osoby), dodavatelské služby pro třetí osoby (nákup výrobků a služeb pro jiné podniky), posuzování efektivnosti provozu a racionalizace práce, fakturace, poskytování obchodních nebo podnikatelských informací, komerční správa licencí na výrobky a služby ostatních, prezentace výrobků v komunikačních médiích pro účely maloobchodu, marketing, marketingové studie, příprava mezd a výplatních listin, analýzy nákupní a velkoobchodní cen, pomoc při řízení obchodní činnosti, poradenství v obchodní činnosti, obchodní management a podnikové poradenství, obchodní nebo podnikatelský průzkum, překlad informací do počítačové databáze, systemizace informací do počítačové databáze, průzkum trhu, sestavování statistiky, služby v oblasti srovnávání cen, subdodavatelské služby (obchodní pomoc), zpracování textů, vedení kartoték v počítači, vedení kartoték v počítači (řízení souboru); (38) agentury tiskové, bezdrátové vysílání, poskytování internetových diskusních fór, elektronická pošta, služby elektronických nástěnek (telekomunikační služby), služby dálkových konferencí, komunikace pomocí mobilních telefonů, počítačová komunikace, komunikace pomocí počítačových terminálů, posílání zpráv, poskytování přístupu k databázím, poskytování telekomunikačních připojení ke globální počítačové síti, poskytování uživatelského přístupu ke globální počítačové síti, elektronická pošta, pronájem přístrojů pro přenos zpráv, pronájem přístupového času ke globálním počítačovým sítím, pronájem zařízení pro přenos informací, přenos digitálních souborů, přenos zpráv a obrázků pomocí počítačů, přenos zpráv a obrazových informací pomocí počítače, výzvy (služby poskytované rádiem, telefonem nebo jinými elektronickými komunikačními prostředky), zaslání blahopřejných pohlednic on-line, zaslání zpráv; (42) aktualizace počítačových programů, dálkové sledování počítačových systémů, design průmyslový, digitalizace dokumentů (skenování), grafický design, hosting webových stránek, instalace počítačových programů, konzultace v oblasti počítačového softwaru, navrhování (průmyslový design), navrhování obalů, obalový design, obnova počítačových dat (regenerace), počítačové programování, instalace počítačových programů, počítačové systémové analýzy, tvorba počítačových systémů, poradenství v oblasti navrhování a vývoje počítačového hardware, poskytování vyhledávačů pro internet, údržba počítačových programů, pronájem počítačového software, pronájem počítačů, pronájem webových serverů, přenos dat nebo dokumentů z fyzických nosičů na elektronické nosiče, převod (konverze) dat a počítačových programů (ne fyzický), služby v oblasti ochrany proti počítačovým virům, studie technických projektů, technický průzkum, tvorba a správa webových stránek pro třetí osoby, tvorba software (počítačových programů), umělecký design, umístování webových

stránek, poskytování vyhledávačů pro internet, pronájem webových serverů.

(511) 35, 38, 42
(540)

LTweb

(111) **362809**

(220) 26.03.2017
(320) 26.03.2017
(442) 07.07.2017
(151) 11.10.2017

(730) **OS Kostelík z.s.**, Malcova 1764, Rakovník, 26901, CZ
(740) JUDr. Miroslav Kupka, Levého 1532, Rakovník, 26901
(210) O-538378

(591) Barevná

(510) (9) nosiče informací, obrazu a zvuku v rozsahu třídy 9; (16) periodické a neperiodické publikace, programy, vstupenky, plakáty, katalogy, knihy, hudebniny, kalendáře, tiskárenské výrobky, fotografie; (35) propagační činnost, reklama, pomoc při řízení obchodní činnosti, rozšiřování reklamních materiálů, umělecká agentura (obchodní vedení); (38) služby spočívající v rozšiřování rádiových, televizních a internetových programů, šíření informací, obrazu a hudby; (41) výchova, vzdělávání, zábava, kulturní aktivity, a to organizace a pořádání koncertů, pořádání divadelních představení, hudební produkce, provozování hudební činnosti, interpretace hudebního umění, služby umělecké agentury, informace o možnostech zábavy, předprodej vstupenek, elektronické publikování, vydávání not, vydávání knih, nahrávání hudby, skládání a aranžování hudby, výroba audiovizuálních záznamů.

(511) 9, 16, 35, 38, 41

(540)



(111) **362810**

(220) 27.03.2017
(320) 27.03.2017
(442) 07.07.2017
(151) 11.10.2017

(730) **TRAFIN, a.s.**, Kopeční 1009/12, Slezská Ostrava, 71000, CZ
(210) O-538386

(510) (4) průmyslové oleje a tuky, maziva, přípravky pro pohlcování, zvlhčování a vázání prachu, paliva (včetně pohonných hmot do motorů) a osvětlovací látky, svíčky a knoty na svícení; (39) doprava, balení a skladování zboží, organizování cest.

(511) 4, 39

(540)



(111) **362811**

(220) 28.03.2017
(320) 28.03.2017

(442) 07.07.2017

(151) 11.10.2017

(730) **POCTOB-VDS s.r.o.**, Babičkova 1123/6, Olomouc, Hodolany, 77900, CZ

(740) Ing. Petr Soukup, Videňská 8, Olomouc, 77200

(210) O-538424

(510) (3) vata a výrobky z vaty pro kosmetické účely, a to tampóny, polštářky a tyčinky, deodoranty pro osobní užití, toaletní přípravky, parfumerie, kosmetika, kosmetické přípravky, zejména přípravky pro péči, ošetřování a pěstění pleti, pokožky, rukou, spadající do této třídy, jmenovitě mýdla tuhá i tekutá, krémy, gely, masti, mléka, tuky, pudry, balzámy, zásypy, spreje, emulze a oleje spadající do této třídy, vitamínové preparáty pro tělovou kosmetiku, prostředky pro mytí a ošetřování rukou a vlasů, ochranné opalovací prostředky, krémy na a po opalování, bylinné kosmetické přípravky, přípravky do koupele, minerální vody ve spreji pro kosmetické účely, šampóny tělové i vlasové, dětská kosmetika, napuštěné tkaniny ke kosmetickému použití, jmenovitě vlhčené hygienické a čistící utěrky, ubrusy, kapesníky a ručníky, přípravky pro intimní hygienu (toaletní potřeby); (5) kosmetické a hygienické ubrusy a kapesníčky spadající do této třídy, hygienické vložky, hygienické kalhotky, pleny a plenky, jednorázové dětské pleny, pleny pro novorozence a batolata.

(511) 3, 5

(540)

UNIVERSAL CLUB

(111) **362812**

(220) 17.08.2016
(320) 16.08.2016

(442) 07.07.2017

(151) 11.10.2017

(730) **Magnolia Advanced Materials, Inc.**, 4360 Northeast Expressway, Atlanta, 30340, GA, US

(740) ROTT, RŮŽIČKA & GUTTMANN patentová, známková a advokátní kancelář, Vinohradská 37/938, Praha 2, 12000

(210) O-538452

(510) (1) epoxidová lepidla, lepidla pro průmysl, chemická lepidla.

(511) 1

(540)

MAGNOBOND

(111) **362813**

(220) 30.03.2017
(320) 30.03.2017

(442) 07.07.2017

(151) 11.10.2017

(730) **Bonton a.s.**, Vodičkova 38/1935, Praha 1 - Nové Město, 11000, CZ

(740) Pavel Reichel & kol., Ing. Pavel Reichel, Lopatecká 14, Praha 4, 14700

(210) O-538515

(510) (1) filmy (kinematografické), opatřené citlivou vrstvou, neexponované, filmy citlivé (neexponované); (9) nosiče dat všeho druhu v rozsahu třídy 9, a to nosiče zvuku, obrazu a slova v digitalizované formě, filmy exponované včetně filmů v digitalizované formě; (35) propagační činnost, reklama, organizace a provozování virtuálních obchodních středisek na internetu v oblasti digitalizovaných filmů, nosičů zvuku, anebo obrazu anebo textu, prodej zvukových, obrazových a zvukově obrazových snímků a záznamů všeho druhu, prodej tiskovin a polygrafických výrobků všeho druhu, publikací obsahujících hudební díla s textem i bez textu, literárních, vědeckých děl a uměleckých děl; (37) oprava a údržba audiovizuálních záznamů; (39) archivace datových nosičů nebo elektronicky uložených dokumentů, distribuce zvukových, obrazových a zvukově obrazových snímků a záznamů všeho druhu, tiskovin, polygrafických výrobků všeho druhu; (40) zpracovávání kinematografických filmů a nosičů anebo obrazu anebo textu, vyvolávání filmů, kopírování fotografických snímků; (41) výchova, zábava, vzdělávání, filmová produkce (jiná než reklamní), filmová studia, filmové projekce, klubové služby (výchovně zábavné), organizování a pořádání výstav a veletrhů ke kulturním a vzdělávacím účelům, služby nahrávacího studia a videostudia, filmových ateliérů, kina, pronájem nahrávacích studií, produkce a pořizování zvukových, obrazových a zvukově obrazových snímků a záznamů všeho druhu, vydavatelství, vydávání tiskovin a polygrafických výrobků všeho druhu, publikací obsahujících hudební díla s textem i bez textu, literárních, vědeckých děl a uměleckých děl, výchovná a zábavní činnost, pronájem a půjčování nosičů zvukových, obrazových a zvukově obrazových záznamů publikací, poskytování online elektronických publikací, hudby a videa

(bez možnosti stažení), pronájem a půjčování audionahrávek a kinematografických filmů; (42) vědecké a technologické služby a související výzkum, vývoj a projektování v oblasti digitalizace zvuku anebo obrazu a/nebo textu na filmový pás vč. testování tohoto filmového pásu a zápisu dat na něj, analytické a výzkumné služby v průmyslu, digitalizace zvuku anebo obrazu a/nebo textu, odborné poradenství v audiovizuálním oboru; (45) správa autorských a příbuzných práv, správa autorských a příbuzných práv získávání autorských práv výkonných umělců a práv výrobců zvukových a zvukově obrazových záznamů, provádění nebo zprostředkování převodů těchto práv pro všechny druhy užití takových záznamů.

(511) 1, 9, 35, 37, 39, 40, 41, 42, 45

(540)

BONTON

(111) **362814**

(220) 31.03.2017

(320) 31.03.2017

(442) 07.07.2017

(151) 11.10.2017

(730) **Česká společnost pro jakost, z.s.**, Novotného lávka 200/5, Praha 1 - Staré Město, 11000, CZ

(740) HM PARTNERS s.r.o., Ing. Zdeněk Michálek, Štefánikova 1163/12, Kopřivnice, 74221

(210) O-538541

(510) (35) podpora rozvoje jakosti výrobků, služeb a života formou propagace, organizace odborných kontaktů a spolupráce s jinými organizacemi; (41) pořádání konferencí, seminářů a jiných shromáždění, výchova a vzdělávání k jakosti, vydávání odborné literatury; (42) poradenství, konzultace, projekty a expertizy, vše v rámci této třídy.

(511) 35, 41, 42

(540)



(111) **362815**

(220) 31.03.2017

(320) 31.03.2017

(442) 07.07.2017

(151) 11.10.2017

(730) **Česká společnost pro jakost, z.s.**, Novotného lávka 200/5, Praha 1 - Staré Město, 11000, CZ

(740) HM PARTNERS s.r.o., Ing. Zdeněk Michálek, Štefánikova 1163/12, Kopřivnice, 74221

(210) O-538542

(510) (35) podpora rozvoje jakosti výrobků, služeb a života formou propagace, organizace odborných kontaktů a spolupráce s jinými organizacemi; (41) pořádání konferencí, seminářů a jiných shromáždění, výchova a vzdělávání k jakosti, vydávání odborné literatury; (42) poradenství, konzultace, projekty a expertizy, vše v rámci této třídy.

(511) 35, 41, 42

(540)



Centrum excelence

(111) **362816**

(220) 31.03.2017

(320) 31.03.2017

(442) 07.07.2017

(151) 11.10.2017

(730) **Česká společnost pro jakost, z.s.**, Novotného lávka 200/5, Praha 1 - Staré Město, 11000, CZ

(740) HM PARTNERS s.r.o., Ing. Zdeněk Michálek, Štefánikova 1163/12, Kopřivnice, 74221

(210) O-538543

(510) (35) podpora rozvoje jakosti výrobků, služeb a života formou propagace, organizace odborných kontaktů a spolupráce s jinými organizacemi; (41) pořádání konferencí, seminářů a jiných shromáždění, výchova a vzdělávání k jakosti, vydávání odborné literatury; (42) poradenství, konzultace, projekty a expertizy, vše v rámci této třídy.

(511) 35, 41, 42

(540)



(111) **362817**

(220) 03.04.2017

(320) 03.04.2017

(442) 07.07.2017

(151) 11.10.2017

(730) **ATLAS consulting spol. s r.o.**, Výstavní 292/13, Ostrava - Moravská Ostrava, 70916, CZ

(740) JUDr. Miroslav Kupka, Levého 1532, Rakovník, 26901

(210) O-538590

(591) Barevná

(510) (9) software, všechny sítě z oblasti výpočetní techniky, nosiče záznamů zvuku, obrazu, textu nebo jiných dat či informace, data, databáze, databázové produkty, databázové systémy, informace a záznamy v elektronické podobě, elektronické časopisy, elektronická periodika a knihy v elektronické podobě; (16) tiskoviny, časopisy, periodika, knihy, tiskopisy, databáze a databázové produkty v papírové formě; (35) zpracování dat, zejména zpracování edicí právních, podnikatelských nebo ekonomických informací, činnost podnikatelských poradců, zpřístupňování nebo poskytování informací z oblasti podnikání nebo z oblasti ekonomické, zprostředkování prací a služeb v oblasti pomoci při řízení podniku nebo v oblasti obchodní činnosti; (38) šíření informací prostřednictvím pagingové sítě, šíření edicí právních, ekonomických, obchodních nebo podnikatelských informací písemnou formou v rámci této třídy, komunikace a přenos dat prostřednictvím veřejné nebo neveřejné telekomunikační sítě včetně Internetu, pomocí telefonů, mobilních telefonů, telefaxů, satelitů, počítačů či terminálů, poskytování a zprostředkovávání služeb s tím spojených, včetně poskytování přístupu a připojení k těmto telekomunikačním sítím včetně Internetu, provozování veřejné nebo neveřejné telekomunikační sítě, shromažďování, zpracovávání a poskytování informačních služeb na Internetu, poskytování přístupu k on-line informačním službám a databázím; (41) nakladatelská a vydavatelská činnost, služby v oblasti vzdělávání, pořádání konferencí, kongresů, školení a seminářů, elektronické publikování; (45) zprostředkování prací a služeb v oblasti práva a ekonomiky, poskytování legislativních a ekonomických informací na papírových nosičích, zpřístupňování a poskytování právních, ekonomických a legislativních informací.

(511) 9, 16, 35, 38, 41, 45

(540)

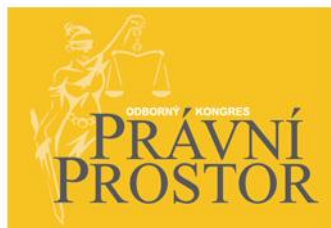

- (111) **362818**
(220) 03.04.2017
(320) 03.04.2017
(442) 07.07.2017
(151) 11.10.2017
(730) **Sartori Greta Mgr.**, Tyršova 1712/21, Ostrava, 70200, CZ
(740) JUDr. Jindřiška Šulcová, patentový zástupce, U Statku 77, Mnichovo Hradiště, Hněvousice, 29501
(210) O-538592
(510) (11) světla; (16) obrazy; (20) rolety, rámy na obrazy; (42) design výše uvedených výrobků ve třídách 11, 16 a 20, služby v oblasti designu výše uvedených výrobků ve třídách 11, 16 a 20, konzultace v oblasti designu výše uvedených výrobků ve třídách 11, 16, 20, design interiérů, služby v oblasti designu interiérů, konzultace v oblasti designu interiérů, návrhy vzorů, látek a oděvů, služby v oblasti návrhů vzorů, látek a oděvů, konzultace v oblasti návrhů vzorů, látek a oděvů.
(511) 11, 16, 20, 42
(540)

**GRETA
DESIGN**

- (111) **362819**
(220) 03.04.2017
(320) 03.04.2017
(442) 07.07.2017
(151) 11.10.2017
(730) **INTERNATIONAL HUMAN RIGHTS COMMISSION**, 8. pěšího pluku 2380, Frýdek - Místek, 73801, CZ
(740) Ing. Vladimír Čmejla, patentový zástupce, Pavlická 160/1, Praha 5, 15521
(210) O-538593
(591) Barevná
(510) (35) reklamní a propagační činnost; (36) shromažďování prostředků na dobročinné účely, organizování dobročinných sbírek; (41) organizování sportovních akcí a soutěží, provozování sportovních zařízení, vzdělávací činnost, školení vyučování, organizování kulturních nebo vzdělávacích výstav a soutěží; (42) výzkum v oblasti rasově a politicky pronásledovaných osob; (44) poskytování poradenství (sociálního, psychologického), rasově či politicky pronásledovaných osob v souvislosti s charitativní činností.
(511) 35, 36, 41, 42, 44

(540)



- (111) **362820**
(220) 03.04.2017
(320) 03.04.2017
(442) 07.07.2017
(151) 11.10.2017
(730) **INTERNATIONAL HUMAN RIGHTS COMMISSION**, 8. pěšího pluku 2380, Frýdek - Místek, 73801, CZ
(740) Ing. Vladimír Čmejla, patentový zástupce, Pavlická 160/1, Praha 5, 15521
(210) O-538594
(591) Barevná
(510) (35) reklamní a propagační činnost; (36) shromažďování prostředků na dobročinné účely, organizování dobročinných sbírek; (41) organizování sportovních akcí a soutěží, provozování sportovních zařízení, vzdělávací činnost, školení vyučování, organizování kulturních nebo vzdělávacích výstav a soutěží; (42) výzkum v oblasti rasově a politicky pronásledovaných osob; (44) poskytování poradenství (sociálního, psychologického), rasově či politicky pronásledovaných osob v souvislosti s charitativní činností.
(511) 35, 36, 41, 42, 44
(540)



- (111) **362821**
(220) 03.04.2017
(320) 03.04.2017
(442) 07.07.2017
(151) 11.10.2017
(730) **ALBI Česká republika a.s.**, Thámova 289/13, Praha 8, 18600, CZ
(210) O-538599
(510) (9) počítačové programy pro interaktivní hry a/nebo kvízy, elektronické ovladače, interaktivní zábavní software, interaktivní počítačové herní programy, počítačový software, herní software, počítačové a video hry; (16) papírenské zboží, papírenské výrobky, tiskárenské výrobky, polygrafické výukové a vzdělávací produkty, výukové materiály, skripta, manuály, knihy, dětské knihy, interaktivní mluvicí knihy, příručky, časopisy, tiskoviny a periodika, tiskopisy, papír, lepenka, komiksy, obrázkové karty, kartonážní výrobky, zvláště herní plány, skládky, pouzdra a krabice z papíru, fotografie, plakáty, učební a vyučovací potřeby a pomůcky, tištěné příručky výukových aktivit, psací potřeby, zeměpisné slovníky, zeměpisné mapy a atlasy, učebnice, interaktivní učebnice; (28) hračky, plyšové hračky, hry, sportovní hry, manipulační hry, mechanické hry, hudební hry, elektronické hry, elektronické hračky, společenské hry, hry společenské naučné, stolní hry, kvízové hry, vzdělávací hry, elektronické vzdělávací a interaktivní hry a hračky, herní sady, zařízení na hry, arkády (počítačové hry), hry rozvíjející dovednosti a akční hry, hry rozvíjející logické myšlení, hry rozvíjející obratnost, hry stolní, přenosné

elektronické hry, kapesní počítačové hry, části a příslušenství všech uvedených výrobků, zahrnuté v této třídě, interaktivní mluvčí puzzle; (35) propagační, informační a reklamní činnost, velkoobchodní a maloobchodní prodej, nabízení a prodej výše uvedeného zboží ve třídách 9, 16 a 28 na internetu a v kamenných prodejnách; (41) výchova, zábava, služby v oblasti interaktivní zábavy, poskytování on-line publikací, poskytování on-line elektronických publikací, poskytování on-line výukových programů, poskytování počítačem dodávaných vzdělávacích testů a hodnocení, vydavatelská činnost, tvorba výukových materiálů, vzdělávací a výukové služby, tvorba vzdělávacích materiálů, textů, tiskovin, tvorba vzdělávacích příruček, vydávání vzdělávacích učebních materiálů a textů, výroba vzdělávacích audio nahrávek, výuka, vzdělávání, vzdělávací kurzy, vzdělávací služby s využitím počítačů, vzdělávací služby v oblasti rozvoje dětských intelektuálních schopností, vzdělávací služby v oblasti rozvoje dětských mentálních schopností, organizování soutěží a her pro výchovné, vzdělávací, kulturní a zábavní účely.

(511) 9, 16, 28, 35, 41
(540)



(111) **362822**
(220) 03.04.2017
(320) 03.04.2017
(442) 07.07.2017
(151) 11.10.2017
(730) **AVENIR Financial Group s.r.o.**, Na Vrchu 576, Srubec, 37006, CZ
(740) Ing. Martin Brix, Plzeňská 43/107, Praha 5 - Košíře, 15000
(210) O-538604
(591) Barevná
(510) (36) poradenství k penzijnímu spoření, důchodovému pojištění, životnímu pojištění, investicím do nemovitostí, investicím do umění, investicím do akcií, investicím do podílových fondů, investicím do drahých kovů a mincí, zprostředkování pojištění osob, majetku, odpovědnosti, vozidel, jednorázového pojištění, pojištění podnikatelské činnosti a průmyslu, zprostředkování financování vozidel a nemovitostí, vše v rámci této třídy.
(511) 36
(540)



(111) **362823**
(220) 03.04.2017
(320) 03.04.2017
(442) 07.07.2017
(151) 11.10.2017
(730) **Inogami s.r.o.**, Na Pankráci 1724/129, Praha 4, 14000, CZ
(740) Mgr. Tereza Hrabáková, advokátka, Bělčická 2840/11, Praha 4, 14100
(210) O-538606
(510) (10) protetické pomůcky a výrobky, ortopedické a pohybové pomůcky a potřeby, ortopedické léčebné pomůcky, ortézy, ortézní systémy, fixační

dlahy a bandáže kloubů, korzety pro zdravotnické a léčebné účely, ortopedické vložky, těhotenské pásy, kompresivní punčochy, neoprenové manžety pro zdravotnické účely, ortopedické vložky, ortopedické silikonové patníky do bot, oděvy a obuv pro lékařské a léčebné účely; (24) látky, textilie všeho druhu spadající do této třídy, ložní prádlo, textilní ubrusy, textilní prostírání, textilní ubrousky, záclony, závěsy, přehozy, potahy na postele a matrace, textilní potahy, příkrývky, textilní ručníky, osušky a utěrky, tapety textilní, textilní dekorativní předměty; (25) oblečení s výjimkou svetrů, pokrývky hlavy, šátky a šály spodní prádlo, pyžama, noční košile, ponožky, obuv.

(511) 10, 24, 25
(540)



(111) **362824**
(220) 03.04.2017
(320) 03.04.2017
(442) 07.07.2017
(151) 11.10.2017
(730) **Inogami s.r.o.**, Na Pankráci 1724/129, Praha 4, 14000, CZ
(740) Mgr. Tereza Hrabáková, advokátka, Bělčická 2840/11, Praha 4, 14100
(210) O-538607
(510) (10) protetické pomůcky a výrobky, ortopedické a pohybové pomůcky a potřeby, ortopedické léčebné pomůcky, ortézy, ortézní systémy, fixační dlahy a bandáže kloubů, korzety pro zdravotnické a léčebné účely, ortopedické vložky, těhotenské pásy, kompresivní punčochy, neoprenové manžety pro zdravotnické účely, ortopedické vložky, ortopedické silikonové patníky do bot, oděvy a obuv pro lékařské a léčebné účely; (24) látky, textilie všeho druhu spadající do této třídy, ložní prádlo, textilní ubrusy, textilní prostírání, textilní ubrousky, záclony, závěsy, přehozy, potahy na postele a matrace, textilní potahy, příkrývky, textilní ručníky, osušky a utěrky, tapety textilní, textilní dekorativní předměty; (25) oblečení s výjimkou svetrů, pokrývky hlavy, šátky a šály spodní prádlo, pyžama, noční košile, ponožky, obuv.
(511) 10, 24, 25
(540)

TREAT WEAR

(111) **362825**
(220) 03.04.2017
(320) 03.04.2017
(442) 07.07.2017
(151) 11.10.2017
(730) **Česká republika - Státní zemědělský intervenční fond**, Ve Smečkách 33, Praha 1, 11000, CZ
(210) O-538610
(591) Barevná
(510) (9) zařízení pro záznam, přenos, reprodukci zvuku nebo obrazu, magnetické datové nosiče, záznamové disky, kompaktní disky DVD a jiná digitální záznamová média, počítačové programy (software); (16) papír a lepenka, tiskárenské výrobky, fotografie, papírnické zboží a kancelářské potřeby s výjimkou nábytku, lepidla pro kancelářské potřeby nebo pro domácnost, instruktážní a výukové materiály, plastové archy, fólie a sáčky pro balení a obaly, obaly, kryty a prostředky pro uložení papírů, a to desky na dokumenty, spony na bankovky, pouzdra na šekové knížky, klipy na papír, pouzdra na cestovní pasy, alba na výstřižky, jednorázové výrobky z papíru, a to bryndáčky, kapesníčky a stolní ubrusy a prostírání, výrobky z papíru nebo lepenky, které nejsou svou funkcí nebo účelem použití zařazeny do jiných tříd, a to papírové tašky, obálky a nádoby sloužící jako obaly, sochy, figurky a umělecká díla z papíru nebo lepenky, a to figuríny z papírové hmoty, rámované i nerámované litografie, malby a akvarely; (18) zavazadla a tašky, například kufry, lodní kufry, cestovní tašky,

závěsná nosítka na nošení dětí, školní tašky, deštníky a slunečníky; (21) domácí a kuchyňské potřeby a nádobí, výrobky ze skla, porcelánu a kameniny v rámci této třídy; (24) textilie a náhražky textilií, textilní a plastové záclony a závěsy, bytový textil, například přehozy přes postele, dekorativní povlaky na polštáře, textilní ručníky; (25) oděvy, obuv, pokrývky hlavy; (28) hry a hračky a výrobky určené ke hraní, výrobky pro zábavu a dárky pro pobavení, a to karnevalové masky, papírové klobouky na večírky, konfety, kanadské žertíky a zábavné předměty na večírky (ozdoby), sportovní potřeby a potřeby pro hry v rámci této třídy; (31) surové a nezpracované zemědělské, akvakulturní, zahradnické a lesní produkty, čerstvé ovoce a zelenina, čerstvé bylinky, krmiva a nápoje pro zvířata, to vše spadající do této třídy; (32) minerální a sycené vody a jiné nealkoholické nápoje, ovocné nápoje a ovocné šťávy, sirupy a jiné přípravky pro přípravu nápojů; (35) reklama, propagace, to vše spadající do této třídy; (38) telekomunikace, služby, které umožňují ústní či vizuální komunikaci jedné osoby s jinou (rozhlasové a televizní vysílání), šíření rozhlasových či televizních programů v rámci této třídy; (41) vzdělávání, školení, zábava, sportovní a kulturní činnosti, služby, jejichž základním cílem je zábava, pobavení nebo rekreace osob, předvádění vizuálního umění nebo literatury veřejnosti pro kulturní či vzdělávací účely; (42) navrhování a vývoj počítačového hardwaru a softwaru; (43) služby zajišťující stravování a nápoje; (44) zemědělské, zahradnické a lesnické služby, služby spojené s pěstováním rostlin, a to zahradnictví.

(511) 9, 16, 18, 21, 24, 25, 28, 31, 32, 35, 38, 41, 42, 43, 44
(540)

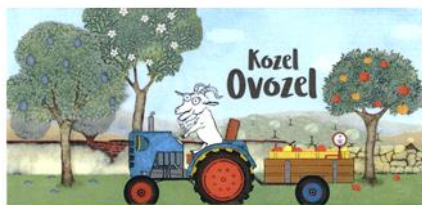

(111) **362826**
(220) 03.04.2017
(320) 03.04.2017
(442) 07.07.2017
(151) 11.10.2017
(730) **Česká republika - Státní zemědělský intervenční fond**, Ve Smečkách 33, Praha 1, 11000, CZ

(210) O-538611
(591) Barevná
(510) (9) zařízení pro záznam, přenos, reprodukci zvuku nebo obrazu, magnetické datové nosiče, záznamové disky, kompaktní disky DVD a jiná digitální záznamová média, počítačové programy (software); (16) papír a lepenka, tiskárenské výrobky, fotografie, papírnické zboží a kancelářské potřeby s výjimkou nábytku, lepidla pro kancelářské potřeby nebo pro domácnost, instruktážní a výukové materiály, plastové archy, fólie a sáčky pro balení a obaly, obaly, kryty a prostředky pro uložení papírů, a to desky na dokumenty, spony na bankovky, pouzdra na šekové knížky, klipy na papír, pouzdra na cestovní pasy, alba na výstřižky, jednorázové výrobky z papíru, a to bryndáčky, kapesníčky a stolní ubrusy a prostírání, výrobky z papíru nebo lepenky, které nejsou svou funkcí nebo účelem použití zařazeny do jiných tříd, a to papírové tašky, obálky a nádoby sloužící jako obaly, sochy, figurky a umělecká díla z papíru nebo lepenky, a to figuríny z papírové hmoty, rámované i nerámované litografie, malby a akvarely; (18) zavazadla a tašky, například kufry, lodní kufry, cestovní tašky, závěsná nosítka na nošení dětí, školní tašky, deštníky a slunečníky; (21) domácí a kuchyňské potřeby a nádobí, výrobky ze skla, porcelánu a kameniny v rámci této třídy; (24) textilie a náhražky textilií, textilní a plastové záclony a závěsy, bytový textil, například přehozy přes postele, dekorativní povlaky na polštáře, textilní ručníky; (25) oděvy, obuv, pokrývky hlavy; (28) hry a hračky a výrobky určené ke hraní, výrobky pro zábavu a dárky pro pobavení, a to karnevalové masky, papírové klobouky na večírky, konfety, kanadské žertíky a zábavné předměty na večírky (ozdoby), sportovní potřeby a potřeby pro hry v rámci této třídy; (31) surové a nezpracované zemědělské, akvakulturní, zahradnické a lesní produkty, čerstvé ovoce a zelenina, čerstvé bylinky, krmiva a nápoje pro zvířata, to vše spadající do této třídy; (32) minerální a sycené vody a jiné

nealkoholické nápoje, ovocné nápoje a ovocné šťávy, sirupy a jiné přípravky pro přípravu nápojů; (35) reklama, propagace, to vše spadající do této třídy; (38) telekomunikace, služby, které umožňují ústní či vizuální komunikaci jedné osoby s jinou (rozhlasové a televizní vysílání), šíření rozhlasových či televizních programů v rámci této třídy; (41) vzdělávání, školení, zábava, sportovní a kulturní činnosti, služby, jejichž základním cílem je zábava, pobavení nebo rekreace osob, předvádění vizuálního umění nebo literatury veřejnosti pro kulturní či vzdělávací účely; (42) navrhování a vývoj počítačového hardwaru a softwaru; (43) služby zajišťující stravování a nápoje; (44) zemědělské, zahradnické a lesnické služby, služby spojené s pěstováním rostlin, a to zahradnictví.

(511) 9, 16, 18, 21, 24, 25, 28, 31, 32, 35, 38, 41, 42, 43, 44
(540)



(111) **362827**
(220) 03.04.2017
(320) 03.04.2017
(442) 07.07.2017
(151) 11.10.2017
(730) **Česká republika - Státní zemědělský intervenční fond**, Ve Smečkách 33, Praha 1, 11000, CZ

(210) O-538612
(591) Barevná
(510) (9) zařízení pro záznam, přenos, reprodukci zvuku nebo obrazu, magnetické datové nosiče, záznamové disky, kompaktní disky DVD a jiná digitální záznamová média, počítačové programy (software); (16) papír a lepenka, tiskárenské výrobky, fotografie, papírnické zboží a kancelářské potřeby s výjimkou nábytku, lepidla pro kancelářské potřeby nebo pro domácnost, instruktážní a výukové materiály, plastové archy, fólie a sáčky pro balení a obaly, obaly, kryty a prostředky pro uložení papírů, a to desky na dokumenty, spony na bankovky, pouzdra na šekové knížky, klipy na papír, pouzdra na cestovní pasy, alba na výstřižky, jednorázové výrobky z papíru, a to bryndáčky, kapesníčky a stolní ubrusy a prostírání, výrobky z papíru nebo lepenky, které nejsou svou funkcí nebo účelem použití zařazeny do jiných tříd, a to papírové tašky, obálky a nádoby sloužící jako obaly, sochy, figurky a umělecká díla z papíru nebo lepenky, a to figuríny z papírové hmoty, rámované i nerámované litografie, malby a akvarely; (18) zavazadla a tašky, například kufry, lodní kufry, cestovní tašky, závěsná nosítka na nošení dětí, školní tašky, deštníky a slunečníky; (21) domácí a kuchyňské potřeby a nádobí, výrobky ze skla, porcelánu a kameniny v rámci této třídy; (24) textilie a náhražky textilií, textilní a plastové záclony a závěsy, bytový textil, například přehozy přes postele, dekorativní povlaky na polštáře, textilní ručníky; (25) oděvy, obuv, pokrývky hlavy; (28) hry a hračky a výrobky určené ke hraní, výrobky pro zábavu a dárky pro pobavení, a to karnevalové masky, papírové klobouky na večírky, konfety, kanadské žertíky a zábavné předměty na večírky (ozdoby), sportovní potřeby a potřeby pro hry v rámci této třídy; (31) surové a nezpracované zemědělské, akvakulturní, zahradnické a lesní produkty, čerstvé ovoce a zelenina, čerstvé bylinky, krmiva a nápoje pro zvířata, to vše spadající do této třídy; (32) minerální a sycené vody a jiné nealkoholické nápoje, ovocné nápoje a ovocné šťávy, sirupy a jiné přípravky pro přípravu nápojů; (35) reklama, propagace, to vše spadající do této třídy; (38) telekomunikace, služby, které umožňují ústní či vizuální komunikaci jedné osoby s jinou (rozhlasové a televizní vysílání), šíření rozhlasových či televizních programů v rámci této třídy; (41) vzdělávání, školení, zábava, sportovní a kulturní činnosti, služby, jejichž základním cílem je zábava, pobavení nebo rekreace osob, předvádění vizuálního umění nebo literatury veřejnosti pro kulturní či vzdělávací účely; (42) navrhování a vývoj počítačového hardwaru a softwaru; (43) služby zajišťující stravování a nápoje; (44) zemědělské, zahradnické a lesnické služby, služby spojené s pěstováním rostlin, a to zahradnictví.

(511) 9, 16, 18, 21, 24, 25, 28, 31, 32, 35, 38, 41, 42, 43, 44
(540)



- (111) **362828**
(220) 03.04.2017
(320) 03.04.2017
(442) 07.07.2017
(151) 11.10.2017
(730) **Česká republika - Státní zemědělský intervenční fond, Ve Smečkách**
33, Praha 1, 11000, CZ
(210) O-538613
(591) Barevná
(510) (9) zařízení pro záznam, přenos, reprodukci zvuku nebo obrazu, magnetické datové nosiče, záznamové disky, kompaktní disky DVD a jiná digitální záznamová média, počítačové programy (software); (16) papír a lepenka, tiskárenské výrobky, fotografie, papírnické zboží a kancelářské potřeby s výjimkou nábytku, lepidla pro kancelářské potřeby nebo pro domácnost, instruktážní a výukové materiály, plastové archy, fólie a sáčky pro balení a obaly, obaly, kryty a prostředky pro uložení papírů, a to desky na dokumenty, spony na bankovky, pouzdra na šekové knížky, klipy na papír, pouzdra na cestovní pasy, alba na výstřížky, jednorázové výrobky z papíru, a to bryndáčky, kapesníčky a stolní ubrusy a prostírání, výrobky z papíru nebo lepenky, které nejsou svou funkcí nebo účelem použití zařazeny do jiných tříd, a to papírové tašky, obálky a nádoby sloužící jako obaly, sochy, figurky a umělecká díla z papíru nebo lepenky, a to figuríny z papírové hmoty, rámované i nerámované litografie, malby a akvarely; (18) zavazadla a tašky, například kufrů, lodní kufrů, cestovní tašky, závesná nosítka na nošení dětí, školní tašky, deštníky a slunečníky; (21) domácí a kuchyňské potřeby a nádobí, výrobky ze skla, porcelánu a kameniny v rámci této třídy; (24) textilie a náhražky textilií, textilní a plastové záclony a závěsy, bytový textil, například přehozy přes postele, dekorativní povlaky na polštáře, textilní ručníky; (25) oděvy, obuv, pokrývky hlavy; (28) hry a hračky a výrobky určené ke hraní, výrobky pro zábavu a dárky pro pobavení, a to karnevalové masky, papírové klobouky na večírky, konfety, kanadské žertíky a zábavné předměty na večírky (ozdoby), sportovní potřeby a potřeby pro hry v rámci této třídy; (31) surové a nezpracované zemědělské, akvakulturní, zahradnické a lesní produkty, čerstvé ovoce a zelenina, čerstvé bylinky, krmiva a nápoje pro zvířata, to vše spadající do této třídy; (32) minerální a sycené vody a jiné nealkoholické nápoje, ovocné nápoje a ovocné šťávy, sirupy a jiné přípravky pro přípravu nápojů; (35) reklama, propagace, to vše spadající do této třídy; (38) telekomunikace, služby, které umožňují ústní či vizuální komunikaci jedné osoby s jinou (rozhlasové a televizní vysílání), šíření rozhlasových či televizních programů v rámci této třídy; (41) vzdělávání, školení, zábava, sportovní a kulturní činnosti, služby, jejichž základním cílem je zábava, pobavení nebo rekreace osob, předvádění vizuálního umění nebo literatury veřejnosti pro kulturní či vzdělávací účely; (42) navrhování a vývoj počítačového hardwaru a softwaru; (43) služby zajišťující stravování a nápoje; (44) zemědělské, zahradnické a lesnické služby, služby spojené s pěstováním rostlin, a to zahradnictví.
(511) 9, 16, 18, 21, 24, 25, 28, 31, 32, 35, 38, 41, 42, 43, 44

(540)



- (111) **362829**
(220) 03.04.2017
(320) 03.04.2017
(442) 07.07.2017
(151) 11.10.2017
(730) **Česká republika - Státní zemědělský intervenční fond, Ve Smečkách**
33, Praha 1, 11000, CZ
(210) O-538614
(591) Barevná
(510) (9) zařízení pro záznam, přenos, reprodukci zvuku nebo obrazu, magnetické datové nosiče, záznamové disky, kompaktní disky DVD a jiná digitální záznamová média, počítačové programy (software); (16) papír a lepenka, tiskárenské výrobky, fotografie, papírnické zboží a kancelářské potřeby s výjimkou nábytku, lepidla pro kancelářské potřeby nebo pro domácnost, instruktážní a výukové materiály, plastové archy, fólie a sáčky pro balení a obaly, obaly, kryty a prostředky pro uložení papírů, a to desky na dokumenty, spony na bankovky, pouzdra na šekové knížky, klipy na papír, pouzdra na cestovní pasy, alba na výstřížky, jednorázové výrobky z papíru, a to bryndáčky, kapesníčky a stolní ubrusy a prostírání, výrobky z papíru nebo lepenky, které nejsou svou funkcí nebo účelem použití zařazeny do jiných tříd, a to papírové tašky, obálky a nádoby sloužící jako obaly, sochy, figurky a umělecká díla z papíru nebo lepenky, a to figuríny z papírové hmoty, rámované i nerámované litografie, malby a akvarely; (18) zavazadla a tašky, například kufrů, lodní kufrů, cestovní tašky, závesná nosítka na nošení dětí, školní tašky, deštníky a slunečníky; (21) domácí a kuchyňské potřeby a nádobí, výrobky ze skla, porcelánu a kameniny v rámci této třídy; (24) textilie a náhražky textilií, textilní a plastové záclony a závěsy, bytový textil, například přehozy přes postele, dekorativní povlaky na polštáře, textilní ručníky; (25) oděvy, obuv, pokrývky hlavy; (28) hry a hračky a výrobky určené ke hraní, výrobky pro zábavu a dárky pro pobavení, a to karnevalové masky, papírové klobouky na večírky, konfety, kanadské žertíky a zábavné předměty na večírky (ozdoby), sportovní potřeby a potřeby pro hry v rámci této třídy; (31) surové a nezpracované zemědělské, akvakulturní, zahradnické a lesní produkty, čerstvé ovoce a zelenina, čerstvé bylinky, krmiva a nápoje pro zvířata, to vše spadající do této třídy; (32) minerální a sycené vody a jiné nealkoholické nápoje, ovocné nápoje a ovocné šťávy, sirupy a jiné přípravky pro přípravu nápojů; (35) reklama, propagace, to vše spadající do této třídy; (38) telekomunikace, služby, které umožňují ústní či vizuální komunikaci jedné osoby s jinou (rozhlasové a televizní vysílání), šíření rozhlasových či televizních programů v rámci této třídy; (41) vzdělávání, školení, zábava, sportovní a kulturní činnosti, služby, jejichž základním cílem je zábava, pobavení nebo rekreace osob, předvádění vizuálního umění nebo literatury veřejnosti pro kulturní či vzdělávací účely; (42) navrhování a vývoj počítačového hardwaru a softwaru; (43) služby zajišťující stravování a nápoje; (44) zemědělské, zahradnické a lesnické služby, služby spojené s pěstováním rostlin, a to zahradnictví.
(511) 9, 16, 18, 21, 24, 25, 28, 31, 32, 35, 38, 41, 42, 43, 44

(540)



- (111) **362830**
 (220) 04.04.2017
 (320) 04.04.2017
 (442) 07.07.2017
 (151) 11.10.2017
 (730) **Agentura 2H spol. s r.o.**, Radniční 133/1, České Budějovice 1, 37001, CZ
 (740) Ing. Yveta Janásová, Mojžírovo náměstí 2993/13, Brno - Královo Pole, 63900
 (210) O-538640
 (510) (41) elektronická ediční činnost v malém (DTP služby), formátování textů s výjimkou pro reklamní účely, poskytování on-line zábavy, vydavatelské služby, poskytování on-line školení, poskytování on-line počítačových her, vydávání on-line multimediálních materiálů, poskytování vzdělávacích informací prostřednictvím on-line databází nebo internetu, organizování her, organizování zábavných soutěží, pořádání kurzů, výcviků, pobavení, obveselení, výchovně zábavné klubové služby, tvorba videofilmů, poskytování uvedených služeb prostřednictvím komunikačních médií, elektronické pošty, SMS zpráv, počítačových sítí a internetu, poskytování informací o zábavě prostřednictvím televizních, širokopásmových, bezdrátových a on-line služeb, poskytování zábavních multimediálních programů prostřednictvím televizních, vysílačích, bezdrátových a online služeb, informace v oblasti zábavy poskytované on-line z počítačové databáze nebo internetu, poskytování multimediální zábavy prostřednictvím webových stránek.
 (511) 41
 (540)

VOLANDA

- (111) **362831**
 (220) 05.04.2017
 (320) 05.04.2017
 (442) 07.07.2017
 (151) 11.10.2017
 (730) **LARGE LIFE LIMITED**, 6 Bexley Square, Salford, Manchester, M3 GBZ, Velká Británie, GB
 (740) Václav Müller, patentový zástupce, Filipova 2016/6, Praha 4 Chodov, 14800
 (210) O-538678
 (510) (5) dietetické nápoje upravené pro lékařské účely, dietní doplňky, dietní doplňky pro kojence, minerální potravinové doplňky, dietní doplňky a doplňky výživy, kapsle pro farmaceutické účely, nervová

soustava (léčiva posilující), tonika (léky), mléčný cukr pro léčebné účely (laktóza), léčivé čaje, vitamínové přípravky, želatina pro lékařské účely, přípravky na bázi aminokyselin pro léčebné účely, vitamínové nápoje, proteinové potravinové doplňky, dietní doplňkové nápoje, energetické tyčinky nahrazující jídlo, jakožto doplňky stravy; (29) proteinové mléko, syrovátka, kumys (mléčný nápoj), mléko, mléčné výrobky, mléčné nápoje, tofu, želatina, jedlé oleje; (30) cereální tyčinky a energetické tyčinky, výživné nápojové směsi na bázi uhlohydrátů používané jako náhražky jídla, pochutiny vyrobené z mšlí; (32) nealkoholické nápoje, přípravky na výrobu nápojů, sirupy na výrobu nápojů, nápoje iontové, energetické nápoje, tablety k přípravě šumivých nápojů, ovocné nebo zeleninové koktejly, minerální vody (přípravky na výrobu), voda, míchané ovocné džusy, rajčatová šťáva (nápoj), nealkoholické aperitivy, nápoje pro sportovce, nápoje obsahující vitamíny, nápoje pro sportovce s obsahem elektrolytů, džusy.

(511) 5, 29, 30, 32

(540)

Amix PeptoLean

- (111) **362832**
 (220) 05.04.2017
 (320) 05.04.2017
 (442) 07.07.2017
 (151) 11.10.2017
 (730) **LARGE LIFE LIMITED**, 6 Bexley Square, Salford, Manchester, M3 GBZ, Velká Británie, GB
 (740) Václav Müller, patentový zástupce, Filipova 2016/6, Praha 4 Chodov, 14800
 (210) O-538679
 (510) (5) dietetické nápoje upravené pro lékařské účely, dietní a nutriční doplňky, dietní doplňky pro kojence, minerální potravinové doplňky, dietní doplňky a doplňky výživy, kapsle pro farmaceutické účely, nervová soustava (léčiva posilující), tonika (léky), mléčný cukr pro léčebné účely (laktóza), léčivé čaje, vitamínové přípravky, želatina pro lékařské účely, přípravky na bázi aminokyselin pro léčebné účely, vitamínové nápoje, proteinové potravinové doplňky, dietní doplňkové nápoje, energetické tyčinky nahrazující jídlo, jakožto doplňky stravy; (29) proteinové mléko, syrovátka, kumys (mléčný nápoj), mléko, mléčné výrobky, mléčné nápoje, tofu, želatina, jedlé oleje; (30) cereální tyčinky a energetické tyčinky, výživné nápojové směsi na bázi uhlohydrátů používané jako náhražky jídla, pochutiny vyrobené z mšlí; (32) nealkoholické nápoje, přípravky na výrobu nápojů, sirupy na výrobu nápojů, nápoje iontové, energetické nápoje, tablety k přípravě šumivých nápojů, ovocné nebo zeleninové koktejly, minerální vody (přípravky na výrobu), voda, míchané ovocné džusy, rajčatová šťáva (nápoj), nealkoholické aperitivy, nápoje pro sportovce, nápoje obsahující vitamíny, nápoje pro sportovce s obsahem elektrolytů, džusy.
 (511) 5, 29, 30, 32
 (540)

EXCLUSIVE

- (111) **362833**
 (220) 05.04.2017
 (320) 05.04.2017
 (442) 07.07.2017
 (151) 11.10.2017
 (730) **LARGE LIFE LIMITED**, 6 Bexley Square, Salford, Manchester, M3 GBZ, Velká Británie, GB
 (740) Václav Müller, patentový zástupce, Filipova 2016/6, Praha 4 Chodov, 14800
 (210) O-538680

(510) (5) dietetické nápoje upravené pro lékařské účely, dietní a nutriční doplňky, dietní doplňky pro kojence, minerální potravinové doplňky, dietní doplňky a doplňky výživy, kapsle pro farmaceutické účely, nervová soustava (léčiva posilující), tonika (léky), mléčný cukr pro léčebné účely (laktóza), léčivé čaje, vitamínové přípravky, želatina pro lékařské účely, přípravky na bázi aminokyselin pro léčebné účely, vitamínové nápoje, proteinové potravinové doplňky, dietní doplňkové nápoje, energetické tyčinky nahrazující jídlo, jakožto doplňky stravy; (29) proteinové mléko, syrovátka, kumys (mléčný nápoj), mléko, mléčné výrobky, mléčné nápoje, tofu, želatina, jedlé oleje; (30) cereální tyčinky a energetické tyčinky, výživné nápojové směsi na bázi uhlohydrátů používané jako náhražky jídla, pochutiny vyrobené z müsli; (32) nealkoholické nápoje, přípravky na výrobu nápojů, sirupy na výrobu nápojů, nápoje iontové, energetické nápoje, tablety k přípravě šumivých nápojů, ovocné nebo zeleninové koktejly, minerální vody (přípravky na výrobu), voda, míchané ovocné džusy, rajčatová šťáva (nápoj), nealkoholické aperitivy, nápoje pro sportovce, nápoje obsahující vitamíny, nápoje pro sportovce s obsahem elektrolytů, džusy.

(511) 5, 29, 30, 32

(540)



(111) **362834**

(220) 05.04.2017

(320) 05.04.2017

(442) 07.07.2017

(151) 11.10.2017

(730) **LARGE LIFE LIMITED**, 6 Bexley Square, Salford, Manchester, M3 GBZ, Velká Británie, GB

(740) Václav Müller, patentový zástupce, Filipova 2016/6, Praha 4 - Chodov, 14800

(210) O-538682

(510) (5) dietetické nápoje upravené pro lékařské účely, dietní a nutriční doplňky, dietní doplňky pro kojence, minerální potravinové doplňky, dietní doplňky a doplňky výživy, kapsle pro farmaceutické účely, nervová soustava (léčiva posilující -), tonika (léky), mléčný cukr pro léčebné účely (laktóza), léčivé čaje, vitamínové přípravky, želatina pro lékařské účely, přípravky na bázi aminokyselin pro léčebné účely, vitamínové nápoje, proteinové potravinové doplňky, dietní doplňkové nápoje, energetické tyčinky nahrazující jídlo, jakožto doplňky stravy; (29) proteinové mléko, syrovátka, kumys (mléčný nápoj), mléko, mléčné výrobky, mléčné nápoje, tofu, želatina, jedlé oleje; (30) cereální tyčinky a energetické tyčinky, výživné nápojové směsi na bázi uhlohydrátů používané jako náhražky jídla, pochutiny vyrobené z müsli; (32) nealkoholické nápoje, přípravky na výrobu nápojů, sirupy na výrobu nápojů, nápoje iontové, energetické nápoje, tablety k přípravě šumivých nápojů, ovocné nebo zeleninové koktejly, minerální vody (přípravky na výrobu -), voda, míchané ovocné džusy, rajčatová šťáva (nápoj), nealkoholické aperitivy, nápoje pro sportovce, nápoje obsahující vitamíny, nápoje pro sportovce s obsahem elektrolytů, džusy.

(511) 5, 29, 30, 32

(540)

Amix CreaCinn

(111) **362835**

(220) 05.04.2017

(320) 05.04.2017

(442) 07.07.2017

(151) 11.10.2017

(730) **LARGE LIFE LIMITED**, 6 Bexley Square, Salford, Manchester, M3 GBZ, Velká Británie, GB

(740) Václav Müller, patentový zástupce, Filipova 2016/6, Praha 4 - Chodov, 14800

(210) O-538683

(510) (5) dietetické nápoje upravené pro lékařské účely, dietní a nutriční doplňky, dietní doplňky pro kojence, minerální potravinové doplňky, dietní doplňky a doplňky výživy, kapsle pro farmaceutické účely, nervová soustava (léčiva posilující -), tonika (léky), mléčný cukr pro léčebné účely (laktóza), léčivé čaje, vitamínové přípravky, želatina pro lékařské účely, přípravky na bázi aminokyselin pro léčebné účely, vitamínové nápoje, proteinové potravinové doplňky, dietní doplňkové nápoje, energetické tyčinky nahrazující jídlo, jakožto doplňky stravy; (29) proteinové mléko, syrovátka, kumys (mléčný nápoj), mléko, mléčné výrobky, mléčné nápoje, tofu, želatina, jedlé oleje; (30) cereální tyčinky a energetické tyčinky, výživné nápojové směsi na bázi uhlohydrátů používané jako náhražky jídla, pochutiny vyrobené z müsli; (32) nealkoholické nápoje, přípravky na výrobu nápojů, sirupy na výrobu nápojů, nápoje iontové, energetické nápoje, tablety k přípravě šumivých nápojů, ovocné nebo zeleninové koktejly, minerální vody (přípravky na výrobu -), voda, míchané ovocné džusy, rajčatová šťáva (nápoj), nealkoholické aperitivy, nápoje pro sportovce, nápoje obsahující vitamíny, nápoje pro sportovce s obsahem elektrolytů, džusy.

(511) 5, 29, 30, 32

(540)

Amix ChelaGen

(111) **362836**

(220) 05.04.2017

(320) 05.04.2017

(442) 07.07.2017

(151) 11.10.2017

(730) **LARGE LIFE LIMITED**, 6 Bexley Square, Salford, Manchester, M3 GBZ, Velká Británie, GB

(740) Václav Müller, patentový zástupce, Filipova 2016/6, Praha 4 - Chodov, 14800

(210) O-538685

(510) (5) dietetické nápoje upravené pro lékařské účely, dietní a nutriční doplňky, dietní doplňky pro kojence, minerální potravinové doplňky, dietní doplňky a doplňky výživy, kapsle pro farmaceutické účely, nervová soustava (léčiva posilující -), tonika (léky), mléčný cukr pro léčebné účely (laktóza), léčivé čaje, vitamínové přípravky, želatina pro lékařské účely, přípravky na bázi aminokyselin pro léčebné účely, vitamínové nápoje, proteinové potravinové doplňky, dietní doplňkové nápoje, energetické tyčinky nahrazující jídlo, jakožto doplňky stravy; (29) proteinové mléko, syrovátka, kumys (mléčný nápoj), mléko, mléčné výrobky, mléčné nápoje, tofu, želatina, jedlé oleje; (30) cereální tyčinky a energetické tyčinky, výživné nápojové směsi na bázi uhlohydrátů používané jako náhražky jídla, pochutiny vyrobené z müsli; (32) nealkoholické nápoje, přípravky na výrobu nápojů, sirupy na výrobu nápojů, nápoje iontové, energetické nápoje, tablety k přípravě šumivých nápojů, ovocné nebo zeleninové koktejly, minerální vody (přípravky na výrobu -), voda, míchané ovocné džusy, rajčatová šťáva (nápoj), nealkoholické aperitivy, nápoje pro sportovce, nápoje obsahující vitamíny, nápoje pro sportovce s obsahem elektrolytů, džusy.

(511) 5, 29, 30, 32

(540)

Amix NucleoGen

(111) **362837**

(220) 07.04.2017

(320) 07.04.2017

(442) 07.07.2017

(151) 11.10.2017

(730) **Lidská Síla s.r.o.**, Pernerova 10/32, Praha 8 Karlín, 18600, CZ

(740) NOVÁLIA advokátní kancelář, Jakub Císař, Jungmannova 750/34, Praha 1 Nové Město, 11000

(210) O-538771

(510) (9) mobilní aplikace; (35) zprostředkování obchodů pro třetí strany, zprostředkování smluv pro třetí osoby, outsourcingové služby ve formě zprostředkování smluv o poskytování služeb pro druhé, obchodní konzultační a poradenské služby; (37) poradenské služby v oblasti údržby budov, úklidové služby pro kanceláře, úklidové služby pro domácnost.

(511) 9, 35, 37

(540)

Lidská Síla

- (111) **362838**
(220) 07.04.2017
(320) 07.04.2017
(442) 07.07.2017
(151) 11.10.2017
(730) **Trávník Martin Bc.**, Bellušova 1825/49, Praha 5 Stodůlky, 15500, CZ
(740) GATODE s. r. o., Ing. Mgr. Denisa Dudová, Vršovická 478/51, Praha 10 Vršovice, 10000
- (210) O-538772
(510) (35) merchandising, maloobchodní prodej s oděvy, oblečením, obuví, pokrývkami hlavy, sportovními potřebami a vybavením, gymnastickým a sportovním zbožím, zařízením pro fyzioterapii a rehabilitaci a ortopedickými a pohybovými pomůckami, zásilkový prodej a elektronický obchod (e-shop) prostřednictvím komunikačních sítí (internet) s oděvy, oblečením, obuví, pokrývkami hlavy, sportovními potřebami a vybavením a gymnastickým a sportovním zbožím, zařízením pro fyzioterapii a rehabilitaci a ortopedickými a pohybovými pomůckami, reklama a marketing, inzerce poštou, propagační, reklamní, marketingová, informačně-obchodní a inzertní činnost, organizování propagačních nebo komerčních výstav a předvádění výrobků a služeb pro komerční a reklamní účely, publikace reklamních, inzertních textů, maloobchodní služby v souvislosti s elektronickými publikacemi s možností stažení; (41) služby v oblasti vzdělávání, zábavy a sportu, služby v oblasti sportu a fitness center, sportovní činnosti, sportovní kluby, provozování sportovních a tělovýchovných zařízení všeho druhu, provozování sportovních areálů a stadiónů, provozování fitness center, provozování posiloven, provozování zařízení pro relaxaci, regeneraci a rekondici, pořádání vzdělávacích akcí v oblasti nových relaxačních a cílených terapeutických technik, zábavní činnosti, organizování gymnastických akcí, organizování a pořádání sportovních soutěží, akcí, závodů a turnajů, organizování živých vystoupení, společenských akcí a zábav, tělovýchova, výchova dětí a mládeže, vzdělávací a školicí činnosti, vyučování gymnastiky, lektorské činnosti, trenérské a instruktorské činnosti, sportovní výuka a trénink, kurzy fitness, skupinové cvičení sm systém, vedení tréninkových a výživových plánů - v rámci této třídy, pořádání přednášek, pořádání kulturně vzdělávacích výstav, sporty, zdravotní a kondiční cvičení, instruktážní cvičení, půjčování a pronájem sportovního vybavení, nářadí a potřeb - v rámci této třídy, pronájem vybavení pro použití při gymnastických akcích, poradenství a poskytování informací v oblasti sportu a tělovýchovy, zprostředkování v uvedených činnostech, elektronické publikování, provoz elektronických portálů v oblasti sportu a zábavy, vydavatelská činnost a zpravodajství, vydávání knih, vydávání publikací, vydávání tiskovin, vydávání a publikace časopisů, online elektronické publikace knih a periodik; (44) služby zdravotní péče, rehabilitace, fyzioterapie, fyzická rehabilitace, terapeutické služby, hydroterapie, tejpování, služby akupunktury, meditace (služby), chiropraxe, dietetické služby, služby masérské, masáže klasické a reflexní, hloubkové masáže, služby lymfodrenáže, služby péče o hygienu a krásu, provozování zařízení sloužících k regeneraci a rekondici - v rámci této třídy služby a poradenství v oblasti wellness, poradenství v oblasti stravy a výživové poradenství - v rámci této třídy, poskytování informací týkajících se dietního a výživového poradenství, poradenské služby týkající se zdraví, vytváření kondičních, regeneračních a rekondičních programů - v rámci této třídy.
- (511) 35, 41, 44
(540)



- (111) **362839**
(220) 10.04.2017
(320) 10.04.2017
(442) 07.07.2017

- (151) 11.10.2017
(730) **ANO obchodník s cennými papíry a.s.**, Holandská 878/2, Brno, Štýřice, 63900, CZ
- (210) O-538779
(510) (36) poskytování hlavních a doplňkových investičních služeb a výkon činností obchodníka s cennými papíry ve smyslu právních předpisů upravujících podnikání na kapitálových trzích, přijímání a předávání pokynů týkajících se investičních nástrojů, zprostředkování obchodů s investičními nástroji, provádění pokynů týkajících se investičních nástrojů na účet zákazníka, obhospodařování majetku zákazníka, je-li jeho součástí investiční nástroj, na základě volné úvahy v rámci smluvního ujednání, investiční poradenství týkající se investičních nástrojů, provozování mnohostranného obchodního systému, upisování nebo umístování investičních nástrojů se závazkem jejich upsání, umístování investičních nástrojů bez závazku jejich upsání, úschova a správa investičních nástrojů včetně souvisejících služeb, poskytování úvěru nebo zápůjčky za účelem umožnění obchodu s investičním nástrojem, na němž se poskytovatel úvěru nebo zápůjčky podílí, poradenská činnost týkající se struktury kapitálu, průmyslové strategie a s tím souvisejících otázek, jakož i poskytování porad a služeb týkajících se přeměn společností nebo převodů obchodních závodů, poskytování investičních doporučení a analýz investičních příležitostí nebo podobných obecných doporučení týkajících se obchodování s investičními nástroji, provádění devizových operací souvisejících s poskytováním investičních služeb, služby související s upisováním nebo umístováním investičních nástrojů.
- (511) 36
(540)



- (111) **362840**
(220) 10.04.2017
(320) 10.04.2017
(442) 07.07.2017
(151) 11.10.2017
(730) **ANO obchodník s cennými papíry a.s.**, Holandská 878/2, Brno, Štýřice, 63900, CZ
- (210) O-538780
(510) (36) poskytování hlavních a doplňkových investičních služeb a výkon činností obchodníka s cennými papíry ve smyslu právních předpisů upravujících podnikání na kapitálových trzích, přijímání a předávání pokynů týkajících se investičních nástrojů, zprostředkování obchodů s investičními nástroji, provádění pokynů týkajících se investičních nástrojů na účet zákazníka, obhospodařování majetku zákazníka, je-li jeho součástí investiční nástroj, na základě volné úvahy v rámci smluvního ujednání, investiční poradenství týkající se investičních nástrojů, provozování mnohostranného obchodního systému, upisování nebo umístování investičních nástrojů se závazkem jejich upsání, umístování investičních nástrojů bez závazku jejich upsání, úschova a správa investičních nástrojů včetně souvisejících služeb, poskytování úvěru nebo zápůjčky za účelem umožnění obchodu s investičním nástrojem, na němž se poskytovatel úvěru nebo zápůjčky podílí, poradenská činnost týkající se struktury kapitálu, průmyslové strategie a s tím souvisejících otázek, jakož i poskytování porad a služeb týkajících se přeměn společností nebo převodů obchodních závodů, poskytování investičních doporučení a analýz investičních příležitostí nebo podobných obecných doporučení týkajících se obchodování s investičními nástroji, provádění devizových operací souvisejících s poskytováním investičních služeb, služby související s upisováním nebo umístováním investičních nástrojů.
- (511) 36

(540)

ano.
Obchodník s cennými papíry

(111) **362841**
(220) 10.04.2017
(320) 10.04.2017
(442) 07.07.2017
(151) 11.10.2017
(730) **ANO obchodník s cennými papíry a.s.**, Holandská 878/2, Brno, Štýřice, 63900, CZ

(210) O-538781
(510) (36) poskytování hlavních a doplňkových investičních služeb a výkon činností obchodníka s cennými papíry ve smyslu právních předpisů upravujících podnikání na kapitálových trzích, přijímání a předávání pokynů týkajících se investičních nástrojů, zprostředkování obchodů s investičními nástroji, provádění pokynů týkajících se investičních nástrojů na účet zákazníka, obhospodařování majetku zákazníka, je-li jeho součástí investiční nástroj, na základě volné úvahy v rámci smluvního ujednání, investiční poradenství týkající se investičních nástrojů, provozování mnohostranného obchodního systému, upisování nebo umístování investičních nástrojů se závazkem jejich upsání, umístování investičních nástrojů bez závazku jejich upsání, úschova a správa investičních nástrojů včetně souvisejících služeb, poskytování úvěru nebo zápůjčky za účelem umožnění obchodu s investičním nástrojem, na němž se poskytovatel úvěru nebo zápůjčky podílí, poradenská činnost týkající se struktury kapitálu, průmyslové strategie a s tím souvisejících otázek, jakož i poskytování porad a služeb týkajících se přeměn společností nebo převodů obchodních závodů, poskytování investičních doporučení a analýz investičních příležitostí nebo podobných obecných doporučení týkajících se obchodování s investičními nástroji, provádění devizových operací souvisejících s poskytováním investičních služeb, služby související s upisováním nebo umístováním investičních nástrojů.

(511) 36
(540)

ano.

(111) **362842**
(220) 10.04.2017
(320) 10.04.2017
(442) 07.07.2017
(151) 11.10.2017
(730) **ANO obchodník s cennými papíry a.s.**, Holandská 878/2, Brno, Štýřice, 63900, CZ

(210) O-538782
(510) (36) poskytování hlavních a doplňkových investičních služeb a výkon činností obchodníka s cennými papíry ve smyslu právních předpisů upravujících podnikání na kapitálových trzích, přijímání a předávání pokynů týkajících se investičních nástrojů, zprostředkování obchodů s investičními nástroji, provádění pokynů týkajících se investičních nástrojů na účet zákazníka, obhospodařování majetku zákazníka, je-li jeho součástí investiční nástroj, na základě volné úvahy v rámci smluvního ujednání, investiční poradenství týkající se investičních nástrojů, provozování

mnohostranného obchodního systému, upisování nebo umístování investičních nástrojů se závazkem jejich upsání, umístování investičních nástrojů bez závazku jejich upsání, úschova a správa investičních nástrojů včetně souvisejících služeb, poskytování úvěru nebo zápůjčky za účelem umožnění obchodu s investičním nástrojem, na němž se poskytovatel úvěru nebo zápůjčky podílí, poradenská činnost týkající se struktury kapitálu, průmyslové strategie a s tím souvisejících otázek, jakož i poskytování porad a služeb týkajících se přeměn společností nebo převodů obchodních závodů, poskytování investičních doporučení a analýz investičních příležitostí nebo podobných obecných doporučení týkajících se obchodování s investičními nástroji, provádění devizových operací souvisejících s poskytováním investičních služeb, služby související s upisováním nebo umístováním investičních nástrojů.

(511) 36
(540)

ano.

(111) **362843**
(220) 10.04.2017
(320) 10.04.2017
(442) 07.07.2017
(151) 11.10.2017
(730) **ANO obchodník s cennými papíry a.s.**, Holandská 878/2, Brno, Štýřice, 63900, CZ

(210) O-538783
(510) (36) poskytování hlavních a doplňkových investičních služeb a výkon činností obchodníka s cennými papíry ve smyslu právních předpisů upravujících podnikání na kapitálových trzích, přijímání a předávání pokynů týkajících se investičních nástrojů, zprostředkování obchodů s investičními nástroji, provádění pokynů týkajících se investičních nástrojů na účet zákazníka, obhospodařování majetku zákazníka, je-li jeho součástí investiční nástroj, na základě volné úvahy v rámci smluvního ujednání, investiční poradenství týkající se investičních nástrojů, provozování mnohostranného obchodního systému, upisování nebo umístování investičních nástrojů se závazkem jejich upsání, umístování investičních nástrojů bez závazku jejich upsání, úschova a správa investičních nástrojů včetně souvisejících služeb, poskytování úvěru nebo zápůjčky za účelem umožnění obchodu s investičním nástrojem, na němž se poskytovatel úvěru nebo zápůjčky podílí, poradenská činnost týkající se struktury kapitálu, průmyslové strategie a s tím souvisejících otázek, jakož i poskytování porad a služeb týkajících se přeměn společností nebo převodů obchodních závodů, poskytování investičních doporučení a analýz investičních příležitostí nebo podobných obecných doporučení týkajících se obchodování s investičními nástroji, provádění devizových operací souvisejících s poskytováním investičních služeb, služby související s upisováním nebo umístováním investičních nástrojů.

(511) 36
(540)

ano.

(111) **362844**
(220) 10.04.2017
(320) 10.04.2017
(442) 07.07.2017
(151) 11.10.2017
(730) **ANO obchodník s cennými papíry a.s.**, Holandská 878/2, Brno, Štýřice, 63900, CZ

(210) O-538784
(510) (36) poskytování hlavních a doplňkových investičních služeb a výkon činností obchodníka s cennými papíry ve smyslu právních předpisů upravujících podnikání na kapitálových trzích, přijímání a předávání pokynů týkajících se investičních nástrojů, zprostředkování obchodů s investičními nástroji, provádění pokynů týkajících se investičních nástrojů

na účet zákazníka, obhospodařování majetku zákazníka, je-li jeho součástí investiční nástroj, na základě volné úvahy v rámci smluvního ujednání, investiční poradenství týkající se investičních nástrojů, provozování mnohostranného obchodního systému, upisování nebo umístování investičních nástrojů se závazkem jejich upsání, umístování investičních nástrojů bez závazku jejich upsání, úschova a správa investičních nástrojů včetně souvisejících služeb, poskytování úvěru nebo zápůjčky za účelem umožnění obchodu s investičním nástrojem, na němž se poskytovatel úvěru nebo zápůjčky podílí, poradenská činnost týkající se struktury kapitálu, průmyslové strategie a s tím souvisejících otázek, jakož i poskytování porad a služeb týkajících se přeměn společností nebo převodů obchodních závodů, poskytování investičních doporučení a analýz investičních příležitostí nebo podobných obecných doporučení týkajících se obchodování s investičními nástroji, provádění devizových operací souvisejících s poskytováním investičních služeb, služby související s upisováním nebo umístováním investičních nástrojů.

(511) 36

(540)

ano. Obchodník s cennými papíry

(111) **362845**

(220) 10.04.2017

(320) 10.04.2017

(442) 07.07.2017

(511) 11.10.2017

(730) **Incatering s.r.o.**, Libocká 10/64, Praha 6, 16200, CZ

(740) Otto Zýka, Zdikovská 56, Praha 5, 15000

(210) O-538796

(591) Barevná

(510) (35) administrativní služby, zpracování objednávek, cílené zaslání reklamních materiálů, fakturace, kopírování dokumentů, marketing, obchodní informace, pomoc při řízení obchodní činnosti, poradenství v oblasti řízení podniku, prezentace výrobků, reklama, propagace; (41) fotografování, informace o zábavě, pořádání a vedení kongresů, konferencí a seminářů; (43) bary, bufety, hotelové služby, jídelny, kavárny, motely, penziony, pronájem jednacích místností, pronájem kuchyňských přístrojů, pronájem osvětlovacího zařízení, pronájem přechodného ubytování, pronájem stanů, pronájem zásobníků na pitnou vodu, pronájem židlí, stolů, ubrusů, skleněného nádobí, restaurace, rezervace přechodného ubytování, rezervace ubytování v hotelech, samoobslužné jídelny, samoobslužné restaurace, služby recepce pro přechodné ubytování, zajištění stravování; (44) aranžování květin.

(511) 35, 41, 43, 44

(540)



(111) **362846**

(220) 11.04.2017

(320) 11.04.2017

(442) 07.07.2017

(511) 11.10.2017

(730) **VITAMINÁTOR s.r.o.**, 107, Sosnová, 79312, CZ

(740) Ing. Pavel Nádvořník s.r.o., Sokola Tůmy 1099/1, Ostrava - Mariánské Hory, 70900

(210) O-538826

(591) Barevná

(510) (29) zpracované ovoce a zelenina, želé, džemy, kompoty, ovocné a zeleninové pomazánky, ovocná pyré, zeleninové pyré, ovocné a zeleninové saláty, ovocné dezerty, mražené ovoce a zelenina, sušené ovoce a zelenina; (32) nealkoholické nápoje, přípravky k výrobě nápojů, příchutě na výrobu nápojů, ochucené sycené nápoje, džusy, nápoje a šťávy ovocné, 100% šťávy ovocné přírodní, nápoje a šťávy zeleninové, 100%

šťávy zeleninové přírodní, nektar ovocný (nealkoholický), mošty, sirupy a jiné přípravky k zhotovování nápojů, vody, minerální vody, šumivé nápoje, tablety a prášky na přípravu šumivých nápojů, výtažky z chmele na výrobu piva, kvas (nealkoholické nápoje), sladové nápoje, syrovátkové nápoje, aperitivy nealkoholické, nealkoholické vína, nealkoholické koktejly, iontové nápoje, energetické nápoje, nápoje obsahující vitamíny, nápoje na bázi ořechů a sóji; (35) maloobchod a velkoobchod s výrobky výše uvedenými ve třídách 29 a 32, zprostředkovatelská činnost v oblasti obchodu a služeb k obchodním účelům, týkající se výrobků výše uvedených ve třídách 29 a 32, obchodní služby a informace pro spotřebitele, poskytování obchodních informací a obchodních služeb pomocí Internetu, předvádění zboží, provádění obchodních operací, pomoc při řízení obchodní činnosti, kopírování nebo rozmnožování (reprodukce) dokumentů, dokladů apod., obchodní administrativa, kancelářské práce; reklama, reklamní, marketingové a propagační služby, reklama (on-line) na počítačové komunikační síti, inzerce, on-line inzerce, vyhledávání informací v počítačových souborech, propagace a inzerce prostřednictvím Internetu a elektronických médií, vyhledávání obchodních informací pomocí Internetu i globálních telekomunikačních sítí, dodavatelské služby pro třetí osoby, internetový obchod s výrobky výše uvedenými ve třídách 29 a 32, služby obchodních výstav a veletrhů, služby předvádění výrobků a veletrhů; (40) Zpracování potravin a nápojů, zpracování ovoce a zeleniny lisováním.

(511) 29, 32, 35, 40

(540)



(111) **362847**

(220) 12.04.2017

(320) 12.04.2017

(442) 07.07.2017

(511) 11.10.2017

(730) **Minár Miloš PaedDr.**, Host'ovce 164, 951 91 Host'ovce, SK

Miklánková Zlata, Doubravany 8, Košík, 28934, CZ

(740) Zlata Miklánková, Doubravany 8, Košík, 28934

(210) O-538865

(510) (16) adresní razítka, balící papír, bankovky, blahopřání, bloky (kancelářské potřeby), brožury, časopisy (periodika), desky na dokumenty, fotografie (tištěné), globusy, grafická znázornění, grafické reprodukcce, grafické tisky, kalendáře, katalogy, knihy, krabice z papíru nebo lepenky, letáky, lístky, noviny, obaly na lahve z papíru nebo lepenky, oběžníky, zpravodaje, obrazy, obtisky, papírnické zboží, papírové bannery, papírové kornouty, papírové podtácky, papírové vlajky vlajková výroba, plakáty, podložky na stůl, podložky pod nádobí z papíru, podtácky pod pivní sklenice, pohlednice, poštovní známky, poutače z papíru nebo lepenky, pouzdra na cestovní pasy, prospekty, prostírání z papíru, sáčky (obálky, váčky) z papíru nebo z plastických hmot na balení, tikety, tiskoviny, toaletní papír, záložky do knih, zápisníky, zeměpisné mapy; (31) živá zvířata, chovná zvířata, hospodářská zvířata - zejména ovce, kozy, skot, živá drůbež - pávi, křepelky, perličky, bažanti, slepice, krůty, kachny, husy, exotická živá zvířata - zejména klokani, emu, bizoni, lamy, velbloudi, koně, poníci, psi, kočky, krmiva pro všechna zvířata, obiloviny nezpracované, zemědělské, zahradnické a lesní produkty; (32) esence na výrobu nápojů, chmelové výtažky pro výrobu piva, izotonické nápoje, koktejly na bázi piva, kvas (nealkoholický nápoj), limonády, minerální vody (nápoje), mošty, nápoje na bázi rýže, jiné než náhražky mléka, nápoje na bázi sóji, jiné než náhražky mléka, nápoje pro sportovce obohacené proteiny, nápoje ze syrovátky, nealkoholické aperitivy, nealkoholické koktejly, nealkoholické nápoje, nealkoholické nápoje z ovocných šťáv, nealkoholický cidr, ovocné šťávy, perlivé vody, pivní mladina, pivo, přípravky pro výrobu likérů, sirupy pro přípravu limonád, sirupy pro přípravu nápojů, sladina, sladové pivo, sodová voda, stolní vody, vody (nápoje), zázvorové pivo, zeleninové šťávy (nápoje); (41)

zábavní parky (služby), zoologické parky s tématikou chovu ovcí (na rekreační účely), drezúra zvířat, praktické ukázky, služby zoologických zahrad, organizování výstav zvířat, rekreační služby v oblasti turistiky, organizování představení (manažerské služby), organizování živých vystoupení (Maorů z Nového Zélandu), produkce zábavních vystoupení s účastí tanečníků a zpěváků, organizování festivalů na rekreační, zábavní, kulturní a vzdělávací účely, organizování sportovních soutěží; (43) bary, bufety, dětské jesle, domovy pro seniory, hotelové služby, jídelny, kavárny, modelování potravin, motely, penziony, penziony pro zvířata, prázdninové tábory (ubytování), pronájem jednacích místností, pronájem stanů, pronájem zásobníků na pitnou vodu, pronájem židlí, stolů, ubrusů, skleněného nádobí, provozování kempů, restaurace, rezervace ubytování v hotelech, rezervace ubytování v penzionech, samoobslužné jídelny, samoobslužné restaurace, služby ubytovací kanceláře (hotely, penziony), turistické ubytovny, zajištění stravování.

(511) 16, 31, 32, 41, 43

(540)

ZELANDIA

(111) **362848**

(220) 12.04.2017

(320) 12.04.2017

(442) 07.07.2017

(151) 11.10.2017

(730) **H & B delta, s.r.o.**, Bobrky 382, Vsetín, 75501, CZ

(740) Ing. Pavel Nádvorník s.r.o., Sokola Tůmy 1099/1, Ostrava - Mariánské Hory, 70900

(210) O-538898

(510) (35) analýzy nákladů, cenové analýzy v oblasti stavebnictví, služby v oblasti odborného posuzování efektivitu stavebních prací, marketing nemovitostí, projektové studie vztahující se k obchodním záležitostem (příprava); (37) stavebnictví, stavební služby, pokrývačské služby, klempířské a sklenářské práce, tesařské a truhlářské služby, instalatérské služby, údržba a opravy v této oblasti, instalace izolačních materiálů do budov, na střechy a do konstrukcí, instalace a opravy fasád, renovace a opravy budov, kamenické práce, zemní práce, natírání a lakování, konzultační a informační služby vztahující se k výstavbě, montáži lešení, vyklepávání plechů, dozor nad stavbami, služby řízení stavebních projektů; (42) stavební projektování, analýza materiálů, energetické audity, odborné posudky vztahující se k technologiím.

(511) 35, 37, 42

(540)

H & B delta

(111) **362849**

(220) 13.04.2017

(320) 13.04.2017

(442) 07.07.2017

(151) 11.10.2017

(730) **Křupalová Lenka**, Horská 1065, Vsetín, 75501, CZ

(210) O-538910

(510) (16) alba, obrazy, lepenka, knihy, ilustrované knihy, tiskoviny, pečeti (razítka), pohlednice, plány, šablony, samolepky (papírnické zboží), plakáty, dekorativní obrázky na papíru nebo tvrdém papíru, grafické tisky, grafické znázornění, obrázky k vybarvování, papírové, kartónové, lepenkové vystřihovánky, papírové, kartónové, lepenkové skládačky, kalendáře, obálky s potiskem, tištěné publikace, brožurky; (25) obuv pro děti, oděvy, pokrývky hlavy, čepice, kšilty (k nošení na hlavě), opasky (oděvy), šátky a šály, čelenky (oděvy), maškarní kostýmy, trička, pulovry; (28) hračky, hry, dětské hračky, stavebnice (hračky), stavebnicové kostky (hračky), draci, domino (stolní hra), hrací karty, puzzle, společenské hry, panenky, figurky (hračky); (41) zábava, výuka, vydávání textů s výjimkou reklamních, vydávání knih, vydávání brožur.

(511) 16, 25, 28, 41

(540)



(111) **362850**

(220) 13.04.2017

(320) 13.04.2017

(442) 07.07.2017

(151) 11.10.2017

(730) **KIA MOTORS CORPORATION**, 12, Heolleung-ro, Seocho-gu, Seoul, KR

(740) PATENTSERVIS Praha a.s., Na Podkovce 281/10, Praha 4, 14700

(210) O-538923

(510) (12) automobily, nákladní, dodávková vozidla, sportovní auta, konstrukční části automobilů, pneumatiky na motorová vozidla, tlumiče pérování automobilů, brzdové systémy vozidel, osová ložiska pro pozemní vozidla, ložiska kol pro pozemní vozidla, motory pro pozemní vozidla, traktory.

(511) 12

(540)

XCeed

(111) **362851**

(220) 18.04.2017

(320) 18.04.2017

(442) 07.07.2017

(151) 11.10.2017

(730) **AMPELOS, ŠLECHTITELSKÁ STANICE VINAŘSKÁ ZNOJMO, s.r.o.**, Vrbovec 274, Vrbovec, 67124, CZ

(740) Pavel Reichel & kol., Ing. Pavel Reichel, Lopatecká 14, Praha 4, 14700

(210) O-538961

(510) (31) sazenice rostlin, zejména révy vinné, množitelství materiál, například očka, podnožové řízky, vinné hrozny; (32) vinné mošty a výtažky z vinných moštů; (33) alkoholické nápoje (s výjimkou piv), révová vína, sekty, lihoviny; (35) prodej uvedených výrobků ve třídě 31, 32 a 33, propagační činnost, reklama, pomoc při řízení obchodní činnosti, obchodní poradenství, organizování kontraktů pro nákup a prodej zboží zvláště v oblasti alkoholických nápojů, zejména révového vína a produktů z révového vína, včetně reklamy a marketingu prostřednictvím internetu, provozování virtuálních obchodních středisek na internetu v oblasti sazenic rostlin, množitelství materiálu a alkoholických nápojů, zejména révového vína; (44) šlechtění révy vinné, zejména novošlechtění a udržovací šlechtění, poradenská a informační činnost v ochraně rostlin, výroba osiv a sadby školkařských výpěstků a genetického materiálu rostlin, vinohradnictví a vinařství (pěstování a šlechtění vinné révy).

(511) 31, 32, 33, 35, 44

(540)



(111) **362852**
(220) 20.04.2017
(320) 20.04.2017
(442) 07.07.2017
(151) 11.10.2017
(730) **Machoo s.r.o.**, Brdičkova 1907/29, Praha 5, 15500, CZ
(210) O-539027

(510) (9) elektronické publikace na nosičích i v sítích, výukový software, elektronické edukativní hry, data, databáze a jiné informační produkty na magnetických, elektronických a optických nosičích, nosiče dat všeho druhu spadající do třídy 9, periodika, časopisy a knihy v elektronické podobě, související software a hardware, včetně elektronických multimediálních aplikací, multimediálních nebo informačních katalogů a aplikací pro prohlížení, zpracovávání nebo uchovávání dat v elektronické podobě, data, databáze, databázové produkty, databázové systémy, informace a záznamy v elektronické podobě, bez ohledu na to, zda uložené na samostatných nosičích a/nebo v rámci datových, informačních či telekomunikačních sítích, elektronické počítačové informační systémy, multimediální aplikace, 3D animace, multimediální informační katalogy, nosiče dat v elektronické podobě, nosiče záznamů zvuku, obrazu, textu nebo jiných dat či informací, videohry, nahraný software na CD a DVD discích a magnetických médiích, všechny sítě z oblasti výpočetní techniky a jejich jednotlivé části i náhradní díly, včetně sítí elektronických, datových, informačních a telekomunikačních; (16) publikace, tiskoviny, papírenské zboží, kancelářské potřeby, obaly papírové a plastové, propagační materiály spadající do této třídy; (39) dopravní služby; (41) výuka cizích jazyků, vzdělávání, nakladatelství a vydavatelství, služby v oblasti vzdělávání, zábavy a sportu, elektronické publikování (DTP), služby digitálního zpracování obrazu, školení.

(511) 9, 16, 39, 41

(540) **TYKADÝLKO AFTER SCHOOL**

(111) **362853**
(220) 21.04.2017
(320) 21.04.2017
(442) 07.07.2017
(151) 11.10.2017
(730) **ČEZ, a.s.**, Duhová 1444/2, Praha 4, 14053, CZ
(740) JUDr. Aleš Zábrš, advokát, Na Beránce 2, Praha 6, 16000
(210) O-539086

(510) (9) přístroje a nástroje pro měření, signalizaci a kontrolu a pro vedení, přepínání, přeměnu, akumulaci, regulaci a řízení elektrického proudu, telekomunikační zařízení; (11) přístroje pro osvětlení, topení, výrobu páry a tepla, přístroje pro chlazení, sušení, klimatizaci, ventilaci, rozvod vody, páry a plynu a sanitární zařízení; (35) obchodní činnost v oblasti bytové výstavby a stavebnictví, reklamní a inzertní činnost, marketing, systemizace informací do počítačových databází, komerční informace pro spotřebitele; (36) finanční služby, pojišťovací a nemovitostní služby, správa nemovitostí; (37) stavby a opravy staveb, montáž, opravy, instalace, zkoušky a revize plynových, elektrických, telekomunikačních, topných, chladičích, klimatizačních a tlakových zařízení, opravy a revize tepelných čerpadel, vodoinstalatérství a topenářství, plnění nádob plynu, obstaravatelská a zprostředkovatelská činnost v oblasti bytové výstavby a stavebnictví; (42) vědecké a technologické služby a související výzkum a projektování, vývoj, a návrhy technologií, analytické služby, příprava a realizace projektů a dodávek v oblasti stavebnictví a energetiky, navrhování a vývoj počítačového hardware a software, služby techniků v oblasti stavebnictví a energetiky.

(511) 9, 11, 35, 36, 37, 42
(540)



ČEZ BYTOVÉ DOMY
ČLEN ČEZ ESCO

(111) **362854**
(220) 24.04.2017
(320) 24.04.2017
(442) 07.07.2017
(151) 11.10.2017
(730) **Ryvola Vojtěch Ing.**, Slovanská 1267/14, Děčín, 40502, CZ
(740) Bedrna a spol. advokátní kancelář, Mgr. Jan Balarin, Eliášova 922/21, Praha 6, 16000
(210) O-539132

(510) (21) sklenice, poháry, číše, láhve, püllitry; (32) piva všeho druhu, lehké pivo, ležák, piva příchucovaná, piva speciální, zejména piva bylinná a bylinková, pivo zázvorové, piva nízkenergetická a piva s nízkým obsahem alkoholu, piva nealkoholická, výtažky z chmele a sladu na výrobu piva všech druhů, sladové nápoje míchané a lihuprosté, šumivé nápoje na bázi piva s nízkým obsahem alkoholu případně bylin, pivo vyráběné v souladu se specifikací chráněného zeměpisného označení "ČESKÉ PIVO"; (35) maloobchodní prodej piva; (40) pivovarnictví a sladovnictví, příprava surovin pro výrobu piva v rámci této třídy, výroba a zpracování sladu, výroba, vaření piva různých druhů a stupňovitostí, zpracování chmele, ječmene, ovoce, zeleniny a bylin včetně koření, výroba sladových nápojů, fermentace; (43) provozování pohostinství, restaurací a rychlého občerstvení, podávání nápojů, čepování piva, služby zajišťující stravování a nápoje, služby barů, restaurace, hostinská činnost.

(511) 21, 32, 35, 40, 43

(540)



(111) **362855**
(220) 26.04.2017
(320) 26.04.2017
(442) 07.07.2017
(151) 11.10.2017
(730) **GO parking s.r.o.**, Sokolovská 394/17, Praha 8 Karlín, 18600, CZ
(740) PROPATENT, JUDr. Matěj Sedláček, Pod Pekařkou 1, Praha 4, 14700
(210) O-539198

(510) (37) autoservisy, čištění, mytí a leštění vozidel, nabíjení akumulátorů vozidel, údržba a opravy vozidel, opravy poškození laku, renovace laku, výměna a oprava pneumatik; (39) parkování automobilů, pronájem parkovacích míst, pronájem parkovací plochy, pronájem garáží, doprava, přeprava, pronájem vozidel, odtahové služby, služby řidičů, technická asistence (silniční), skladování, uskladnění zboží, provoz a pronájem skladů, poskytování informací, včetně informací on-line o dopravní situaci, sjízdnosti a průjezdnosti silnic a dálnic.

(511) 37, 39

(540)

GO PARKING

- (111) **362856**
(220) 26.04.2017
(320) 26.04.2017
(442) 07.07.2017
(151) 11.10.2017
(730) **GO parking s.r.o.**, Sokolovská 394/17, Praha 8 Karlín, 18600, CZ
(740) PROPATENT, JUDr. Matěj Sedláček, Pod Pekařkou 1, Praha 4, 14700
(210) O-539200
(510) (37) autoservisy, čištění, mytí a leštění vozidel, nabíjení akumulátorů vozidel, údržba a opravy vozidel, opravy poškození laku, renovace laku, výměna a oprava pneumatik; (39) parkování automobilů, pronájem parkovacích míst, pronájem parkovací plochy, pronájem garáží, doprava, přeprava, pronájem vozidel, odtahové služby, služby řidičů, technická asistence (silniční), skladování, uskladnění zboží, provoz a pronájem skladů, poskytování informací, včetně informací on-line o dopravní situaci, sjízdnosti a průjezdnosti silnic a dálnic.
(511) 37, 39
(540)



- (111) **362857**
(220) 26.04.2017
(320) 26.04.2017
(442) 07.07.2017
(151) 11.10.2017
(730) **GO parking s.r.o.**, Sokolovská 394/17, Praha 8 Karlín, 18600, CZ
(740) PROPATENT, JUDr. Matěj Sedláček, Pod Pekařkou 107/1, Praha 4, 14700
(210) O-539201
(510) (37) autoservisy, čištění, mytí a leštění vozidel, nabíjení akumulátorů vozidel, údržba a opravy vozidel, opravy poškození laku, renovace laku, výměna a oprava pneumatik; (39) parkování automobilů, pronájem parkovacích míst, pronájem parkovací plochy, pronájem garáží, doprava, přeprava, pronájem vozidel, odtahové služby, služby řidičů, technická asistence (silniční), skladování, uskladnění zboží, provoz a pronájem skladů, poskytování informací, včetně informací on-line o dopravní situaci, sjízdnosti a průjezdnosti silnic a dálnic.
(511) 37, 39
(540)

GO parking

- (111) **362858**
(220) 26.04.2017
(320) 26.04.2017
(442) 07.07.2017
(151) 11.10.2017
(730) **Ambruz & Dark Deloitte Legal s.r.o.**, advokátní kancelář, Karolinská 654/2, Praha 8, 18600, CZ
(210) O-539220

- (510) (35) administrativní služby, externí správa společnosti, obchodní informace, obchodní průzkum, pomoc při řízení obchodních činností, poradenské služby pro obchodní vedení, poradenství v oblasti řízení a organizace podniku, poradenství v oblasti obchodní činnosti, poradenství v oblasti řízení lidských zdrojů, profesionální obchodní poradenství, sběr údajů do počítačových databází, zpracování dat, služby řízení dat, záznam a zpracování dat, počítačové zpracování dat, elektronické zpracování dat, ověřování zpracování dat, služby zpracování dat, zpracování dat pro podniky, poradenství ohledně zpracování dat; (41) informace o vzdělávání, online vydávání elektronických knih a časopisů, pořádání a vedení konferencí, pořádání a vedení seminářů, pořádání a vedení workshopů, školení, vzdělávací služby; (42) poradenství v oblasti informačních technologií, poradenství v oblasti šifrování dat, poradenství v oblasti zabezpečení dat, sledování počítačových systémů za účelem odhalení nepovoleného přístupu nebo úniku dat, poradenství v oboru ochrany dat, poradenství vztahující se k programům počítačových databází, získávání dat, služby uchovávání dat, služby migrace dat, služby zabezpečení dat; (45) služby v oblasti právního poradenství, právní poradenství, odborné poradenství vztahující se k právním záležitostem, právní průzkum.
(511) 35, 41, 42, 45
(540)

DPOaaS

- (111) **362859**
(220) 26.04.2017
(320) 26.04.2017
(442) 07.07.2017
(151) 11.10.2017
(730) **Nadace VIA**, Dělnická 1324, Praha 7, Holešovice, 17000, CZ
(740) WOLF THEISS Rechtsanwälte GmbH & Co KG, organizační složka, Mgr. Lenka Kučerová, Pobřežní 394/12, Praha 8, 18600
(210) O-539221
(510) (9) stahovatelné elektronické publikace; (16) časopisy (periodika), tištěné publikace, knihy; (41) online vydávání elektronických knih a časopisů, elektronické publikování, vydávání knih, vzdělávání veřejnosti v oblasti filantropie a dobročinnosti.
(511) 9, 16, 41
(540)

**UMĚNÍ
DAROVAT**

- (111) **362860**
(220) 26.04.2017
(320) 26.04.2017
(442) 07.07.2017
(151) 11.10.2017
(730) **Nadace VIA**, Dělnická 1324, Praha 7, Holešovice, 17000, CZ
(740) WOLF THEISS Rechtsanwälte GmbH & Co KG, organizační složka, Mgr. Lenka Kučerová, Pobřežní 394/12, Praha 8, 18600
(210) O-539222
(510) (36) shromažďování prostředků na dobročinné účely, finanční sponzoring, pořádání dobročinných sbírek, pořádání sbírek; (41) výchovná, vzdělávací a kulturní činnost, vydavatelská a nakladatelská činnost, pořádání společenských akcí; (44) humanitární činnost spadající do této třídy.
(511) 36, 41, 44

(540)



- (111) **362861**
 (220) 26.04.2017
 (320) 26.04.2017
 (442) 07.07.2017
 (151) 11.10.2017
 (730) **Nguyen Thi Ngoc Anh**, Kubišтова 1102/1, Praha 4 - Podolí, 14000, CZ
 (740) Mgr. Štěpán Svátek, advokát, Na Pankráci 820/45, Praha 4, 14000
 (210) O-539226
 (510) (44) manikúra, masáže, salón krásy.
 (511) 44
 (540)



- (111) **362862**
 (220) 26.04.2017
 (320) 26.04.2017
 (442) 07.07.2017
 (151) 11.10.2017
 (730) **Martinus, s.r.o.**, Gorkého 4, Martin, SK
 (740) A. Holas & partner Patentová a známková kancelář, Ing. Mgr. Hana Holasová, Křížová 4, Brno, 60300
 (210) O-539227
 (510) (16) knihy, časopisy, brožované knihy, periodické a neperiodické publikace, ne na reklamní účely, brožury, brožurky, obrazy, kalendáře, balící papír, blahopřejné pohlednice, bublinové obaly z plastických materiálů (na balení), etikety s výjimkou textilních, fotografie, grafické zobrazení, grafiky, kartón, lepenka, papírové kávové filtry, lepenkové nebo papírové krabice, lepenkové nebo papírové obaly na lahve, lepenkové desky (papírenské zboží), lepicí pásky pro kancelářské účely pro použití v domácnosti, obálky (papírenské zboží), obaly (papírenské zboží), papírenské zboží, plakáty, předměty z kartonu, prospekty, poutače z papíru anebo lepenky, reklamní tabule z papíru, kartonu nebo lepenky, reprodukce grafické, reklamní tiskoviny; (35) maloobchodní a velkoobchodní činnost s knihami, CD a DVD nosiči, nosiči optického záznamu, nosiči elektronických záznamů, audiopáskami, filmy, hudebními nosiči, mp3 záznamy, videozáznamy a hudebními záznamy, elektronickými knihami, hračkami, společenskými hrami, dětskými hrami, hlavolamy, počítačovými liramí, počítačovými programy, oblečením, reklamními předměty, kalendáři, plakáty, příslušenstvím k PC, audiopřehrávači, videopřehrávači, mp3 přehrávači, spotřební elektronikou, uvedeně služby také prostřednictvím internetu; marketingové studie, obchodní nebo podnikatelský průzkum, pomoc při řízení obchodní činnosti, poradenství v obchodní činnosti, poskytování obchodních nebo podnikatelských informací, pronájem reklamních materiálů, reklama, reklamní a propagační činnost, reklamní agentury, rozšiřování reklamních oznámení, rozšiřování reklamních materiálů zákazníkům (letáky, prospekty, tiskopisy, vzorky), zprostředkování obchodu se zbožím výše uvedeným ve tř. 16, televizní reklama, vydávání a aktualizace reklamních materiálů a zvukově-obrazových záznamů a periodických a

neperiodických publikací pro reklamní účely, vydávání a rozšiřování reklamních textů, vydávání reklamních nebo náborových textů, zásilkové reklamní služby, sbírání údajů do počítačových databází, seřazování údajů v počítačových databázích, obchodní management a podnikové poradenství, personální poradenství, průzkum trhu, průzkum veřejného mínění, vztahy s veřejností (průzkum vztahů mezi podniky, institucemi a společenským prostředím), zpracování textů, pronájem reklamních prostor, pronájem reklamních ploch, reklamní a inzertní činnost prostřednictvím telefonní datové nebo informační sítě, poskytování informací a jiných informačních produktů reklamního charakteru, pronájem reklamních informačních a komunikačních míst, služby řízení lidských zdrojů, zprostředkování v obchodních vztazích, činnost účetních poradců, vedení účetní evidence, obchodní zprostředkování balení a doručování zboží, obchodní zprostředkování služeb cestovních kanceláří v oblasti zábavy, obchodní zprostředkování služeb výše uvedených v třídách 35, 39, 41, 42 a 43; (39) distribuce zboží na dobírku, zprostředkování přepravy, skladování, pronájem skladů, balení zboží, dovoz, doprava; balení a doručování dárkových a uměleckých předmětů, distribuce uměleckých předmětů, doručovací služby, doručování zboží, informace o balení a doručování dárků a uměleckých předmětů, kurýrní služby; (41) sportovní a kulturní činnost, zábava, organizování sportovních akcí a soutěží, organizování soutěží (vědomostních nebo zábavných), organizování představení (manažerské služby), hudebních a tanečních produkcí, činnost umělecké a sportovní agentury, informace o možnostech zábavy, filmová tvorba, fotografická reportáž, fotografování, organizování a plánování večírků, organizování a vedení kolokvií, organizování a vedení konferencí, organizování a vedení kongresů, organizování a vedení seminářů, organizování a vedení sympozií, organizování audiovizuálních představení pro účely kulturní a zábavné, organizování kulturních nebo vzdělávacích výstav, organizování plesů, pořádání koncertů, pořádání soutěží krásy, půjčování nahranych nosičů zvukových a zvukově-obrazových záznamů, pronájem hudebních nástrojů a hudební aparatury, pořádání představení divadelních, filmových, koncertních a jiných, pořádání koncertů, hudebních a tanečních produkcí, vydavatelská činnost s výjimkou vydávání reklamních textů, vydávání periodických a neperiodických publikací s výjimkou reklamních, zveřejňování a vydávání knih, revue a magazínů, výchovně-zábavné klubové služby, výroba (tvorba) videofilmů, organizování živých vystoupení, živá představení; (42) grafický design, navrhování (průmyslový design), navrhování obalů, obalový design, odborné poradenství týkající se počítačů a příslušenství k nim, průmyslový design, studie technických projektů, projektová činnost, umělecký design, výzkum a vývoj nových výrobků (pro zákazníky), pronájem počítačů, servis počítačových programů, počítačové programování, poradenské služby v oblasti počítačového hardwaru, poradenské služby v oblasti počítačového softwaru, pronájem počítačového softwaru, tvorba softwaru, návrhy, strukturování a programování či jiné vytváření počítačových programů a počítačových systémů, zejména programového vybavení internetových, intranetových či jiných síťových serverů, serverových stanic a systémů, včetně jejich instalace, zavádění, aktualizace a údržby, návrhy, strukturování a programování či jiné vytváření bází dat, jiných datových systémů a aplikací na jejich zpracování a jejich instalace, zavádění, aktualizace a údržby, návrhy, strukturování a programování či jiné vytváření internetových či intranetových počítačových stránek a nástěnek (webpages a websites) a internetových či intranetových aplikací, včetně jejich instalace, zavádění, aktualizace a údržby, hostování (poskytování volného prostoru) na internetové či intranetové počítačové stránce a nástěnce (webpages a websites) nebo hostování (poskytování volného prostoru) v rámci těchto stránek či nástěnek, hostování (poskytování volného prostoru) na internetové či intranetové aplikaci, převod (konverze) počítačových programů, dat či jiných údajů v elektronické podobě z různých formátů do jiných formátů, převod (konverze) dokumentů, dat či jiných údajů z fyzických médií na elektronická média, aktualizování počítačových programů, hostování na počítačových stránkách (webových stránkách), instalace počítačových programů, návrh počítačových systémů, obnovování počítačových databází, zhotovování kopií počítačových programů, pronájem počítačového softwaru, převod a konverze počítačových programů a údajů, průzkum v oblasti využití počítačů, vytváření a udržování webových stránek pro zákazníky, poradenské a konzultační služby v oblasti hardwaru a softwaru; (43) barové služby, kavárny, bufety (rychlé občerstvení), hotelové služby, jídelny a závodní jídelny, provozování kempů, motelové služby, penziony, poskytování přechodného ubytování, pronájem přenosných staveb, pronájem turistických stánků, restaurace (jídelny), samoobslužné restaurace, rezervace hotelů, rezervace penzionů, rezervace přechodného ubytování, turistické ubytování, ubytovací kanceláře (hotely, penziony), pronájem

přechodného ubytování; (45) správa autorských práv, licence práv duševního vlastnictví.
(511) 16, 35, 39, 41, 42, 43, 45
(540)

MARTINUS

(111) **362863**
(220) 26.04.2017
(320) 26.04.2017
(442) 07.07.2017
(151) 11.10.2017
(730) **Karlovarské minerální vody, a.s.**, Horova 3, Karlovy Vary, 36021, CZ
(740) AK Mrázek - Mrázková, JUDr. Josef Mrázek DrSc., Pernerova 11, Praha 8, 18600
(210) O-539230
(591) Barevná
(510) (32) minerální vody, pramenité vody, stolní vody, limonády, nealkoholické šumivé nápoje, minerální vody ochucené a jiné nealkoholické nápoje, přípravky na výrobu minerální vody, přírodní či perlivé vody (minerální nebo neminerální), ovocné nebo zeleninové nápoje, sodovky, nealkoholické ovocné nebo zeleninové výtažky v rámci této třídy.
(511) 32
(540)



(111) **362864**
(220) 26.04.2017
(320) 26.04.2017
(442) 07.07.2017
(151) 11.10.2017
(730) **Karlovarské minerální vody, a.s.**, Horova 3, Karlovy Vary, 36021, CZ
(740) AK Mrázek - Mrázková, JUDr. Josef Mrázek DrSc., Pernerova 11, Praha 8, 18600
(210) O-539231
(591) Barevná
(510) (32) minerální vody, pramenité vody, stolní vody, limonády, nealkoholické šumivé nápoje, minerální vody ochucené a jiné nealkoholické nápoje, přípravky na výrobu minerální vody, přírodní či perlivé vody (minerální nebo neminerální), ovocné nebo zeleninové nápoje, sodovky, nealkoholické ovocné nebo zeleninové výtažky v rámci této třídy.
(511) 32
(540)



(111) **362865**
(220) 26.04.2017

(320) 26.04.2017
(442) 07.07.2017
(151) 11.10.2017
(730) **Karlovarské minerální vody, a.s.**, Horova 3, Karlovy Vary, 36021, CZ
(740) AK Mrázek - Mrázková, JUDr. Josef Mrázek DrSc., Pernerova 11, Praha 8, 18600
(210) O-539232
(510) (32) minerální vody, pramenité vody, stolní vody, limonády, nealkoholické šumivé nápoje, minerální vody ochucené a jiné nealkoholické nápoje, přípravky na výrobu minerální vody, přírodní či perlivé vody (minerální nebo neminerální), ovocné nebo zeleninové nápoje, sodovky, nealkoholické ovocné nebo zeleninové výtažky v rámci této třídy.
(511) 32
(540)



(111) **362866**
(220) 26.04.2017
(320) 26.04.2017
(442) 07.07.2017
(151) 11.10.2017
(730) **Rellox s.r.o.**, Jindřišská 941/24, Praha 1 Nové Město, 11000, CZ
(740) JUDr. Miroslav Kupka, JUDr. Miroslav Kupka, Levého 1532, Rakovník II, 26901
(210) O-539233
(510) (9) elektronické časopisy, elektronická periodika a knihy v elektronické podobě, související software a hardware, včetně elektronických multimediálních aplikací, multimediálních nebo informačních katalogů a aplikací pro prohlížení, zpracovávání nebo uchovávání dat v elektronické podobě; (16) tiskoviny, tiskopisy, časopisy, periodika, knihy, databázové produkty v papírové formě, tiskárenské výrobky; (36) realitní činnost, zařizování a zprostředkování obchodů v oblasti nemovitostí, pojištění, služby finanční, služby peněžní, služby relokační, poskytování informací o nemovitostech, oceňování nemovitého majetku; (38) komunikace a přenos dat prostřednictvím veřejné nebo neveřejné telekomunikační sítě včetně Internetu, pomocí telefonů, mobilních telefonů, telefaxů, satelitů, počítačů či terminálů nebo jakýmkoliv jinými prostředky, včetně přenosu elektronické pošty a přenosu dat v reálném čase (přenosu zvuku, obrazu, textu nebo jiných dat či informací) a poskytování a zprostředkovávání služeb s tím spojených, včetně provozování jmenných serverů (počítačová komunikace), poskytování přístupu a připojení k telekomunikačním sítím včetně Internetu, provozování veřejné nebo neveřejné telekomunikační sítě, poskytování obsahu včetně šíření a zpřístupňování elektronických tiskovin, časopisů, periodik, knih a jiných dat prostřednictvím veřejné nebo neveřejné telekomunikační sítě včetně Internetu, informační služby na Internetu včetně provozování elektronických nástěnek, diskusních skupin a fór a poskytování přístupu k on-line informačním službám a databázím, tisková agentura.
(511) 9, 16, 36, 38
(540)

réserve

- (111) **362867**
(220) 26.04.2017
(320) 26.04.2017
(442) 07.07.2017
(151) 11.10.2017
(730) **Norler s. r. o.**, náměstí Zachariáše z Hradce 39, Telč, Vnitřní Město, 58856, CZ
(210) O-539236
(510) (32) nealkoholické nápoje, odalkoholizované nápoje, pivo a pivovarnické výrobky, přípravky k výrobě nápojů, přípravky k zhotovení nápojů, přípravky na výrobu nápojů; (33) alkoholické nápoje (s výjimkou piva), jablečné víno, mošt alkoholizovaný (cidre), mošty jablečné kvašené, přípravky k výrobě alkoholických nápojů; (35) obchodní analýzy, průzkum a informační služby, obchodní služby a informace pro spotřebitele, pomoc v obchodní a podnikatelské činnosti, management a administrativní služby, reklama, marketing a propagační služby; (43) dočasné ubytování, dočasné ubytování (služby), poskytování jídla a nápojů, poskytování dočasného ubytování, poskytování přechodných kancelářských prostor, půjčování nábytku, ubrusů a prostírání.

(511) 32, 33, 35, 43

(540)

Norler

- (111) **362868**
(220) 27.04.2017
(320) 27.04.2017
(442) 07.07.2017
(151) 11.10.2017
(730) **ATYPY s.r.o.**, Lipnická 1449, Praha 9 - Kyje, 19800, CZ
(740) Společná advokátní kancelář Všečeka Zelený Švorčík Kalenský a partneři, JUDr. Otakar Švorčík, advokát, Hálkova 2, Praha 2, 12000
(210) O-539269
(510) (6) stavební prvky vyrobené z kovu a jejich slitiny, kovové stavební materiály, kovové stavební materiály přenosné, kovové materiály pro železnice, kovové kabely a dráty neelektrické, kovové potřeby zámečnické a klempířské, kovové trubky, sejfy, rudy; (18) kůže a imitace kůže, zvířecí kůže, usně, kufry a cestovní tašky, deštníky a slunečníky, vycházkové hole, biče, jezdecké postroje a sedla; (19) stavební materiály nekovové, dřevěné konstrukce, přístřešky nekovové; (22) lana, provazy, síťky, stany, plachty, plachtoviny, pytle (neobsažené v jiných třídách), materiál na vycpávky (s výjimkou kaučuku nebo plastických hmot), textilní materiály ze surových vláken.

(511) 6, 18, 19, 22

(540)

PERGOLA EVA

- (111) **362869**
(220) 27.04.2017
(320) 27.04.2017
(442) 07.07.2017
(151) 11.10.2017
(730) **STAVEBNÍ MECHANIZACE CZ, s.r.o.**, Husinecká 903/10, Praha 3 - Žižkov, 13000, CZ
(740) JUDr. Jitka Rosenbachová, advokát, Veveří 456/9, Brno, 60200
(210) O-539283
(510) (19) stavební materiály nekovové, neohebné trubky nekovové pro stavebnictví, nekovové konstrukce, stavební dřevo, písek, štěrk, cement, vápno, omítky, cihly, beton a betonové stavební výrobky, střešní krytiny, nekovová okna, dveře, světlíky, stavební sklo; (37) zemní práce, výkopové práce, demoliční práce, úprava terénu pro stavby, přípravné práce pro stavby, provádění staveb, jejich změn a odstraňování; (42) investorská, inženýrská a technická činnost, projektová činnost a navrhování stavebních a průmyslových objektů a zařízení, výzkum a vývoj v oblasti stavebnictví, vědecké a technologické služby a s nimi spojený výzkum a vývoj a to v oblasti stavebnictví, průmyslové analýzy, výkon zeměměřických činností.

(511) 19, 37, 42

(540)



- (111) **362870**
(220) 28.04.2017
(320) 28.04.2017
(442) 07.07.2017
(151) 11.10.2017
(730) **Bouška Pavel**, Resslova 1525, Hlinsko, 53901, CZ
(740) Josef Malinský, advokát, Adámkova 149, Hlinsko, 53901
(210) O-539292
(510) (15) bubenické paličky.
(511) 15
(540)

PiGSticks
DRUMSTICKS FOR EXTREME DRUMMERS

- (111) **362871**
(220) 28.04.2017
(320) 28.04.2017
(442) 07.07.2017
(151) 11.10.2017
(730) **TOYOTA JIDOSHA KABUSHIKI KAISHA (also trading as TOYOTA MOTOR CORPORATION)**, 1, Toyota-cho, Toyota-shi, Aichi-ken, JP
(740) PATENTSERVIS Praha a.s., Na Podkovce 281/10, Praha 4, 14700
(210) O-539304
(510) (12) automobily a konstrukční části k nim.
(511) 12
(540)

LC F

- (111) **362872**
(220) 28.04.2017
(320) 28.04.2017
(442) 07.07.2017
(151) 11.10.2017
(730) **Statutární město Olomouc**, Horní náměstí 583, Olomouc, 77900, CZ
(740) Halaxová & Halaxová TETRAPAT, RNDr. Zdeňka Halaxová, Jínonická 804/80, Praha 5 Košíře, 15800

- (210) O-539307
(591) Barevná
(510) (6) kovové reklamní tabule a plochy, kovové sloupky a konstrukce pro reklamní tabule a poutače; (9) elektronické reklamní displeje, světelné reklamní tabule, mechanické vývěsní tabule; (16) papírové reklamní předměty, a to plakáty, letáky, papírové, kartonové a lepenkové reklamní plakátovací plochy; (19) nekovové reklamní tabule, panely, billboardy, nekovové konstrukce pro reklamní a plakátovací plochy; (20) reklamní balonky a balony, nafukovací reklamní předměty, reklamní a prezentační tabule ze skla, plastu, dřeva (nesvětelné); (24) plastové reklamní plakáty, plastové reklamní předměty, reklamní textilní výrobky; (35) reklamní služby, psaní reklamních textů, příprava, návrhy, distribuce a šíření reklamních textů a materiálů, pořádání prezentací pro reklamní účely, služby k propagaci měst, sportovních, kulturních a společenských akcí, propagace, reklama a marketing webových stránek; (41) poskytování informací vztahujících se ke sportu, kulturním a propagačním akcím prostřednictvím webových stránek, organizování vzdělávacích a zábavních akcí.
(511) 6, 9, 16, 19, 20, 24, 35, 41
(540)



- (111) **362873**
(220) 02.05.2017
(320) 02.05.2017
(442) 07.07.2017
(151) 11.10.2017
(730) **Artia s.r.o.**, Štěpánská 633/49, Praha 1, 11000, CZ
(210) O-539328
(510) (20) nábytek, zrcadla, rámy, umělecké nebo ozdobné předměty nebo sochy nebo sošky ze dřeva, korku, rákosu, vrbového proutí, z rohu, kosti, slonoviny, z kostic, želvoviny, jantaru, perleti, mošské pěny, náhražky všech těchto materiálů nebo náhražky z plastických hmot, příborníky, rámy na obrazy, sochy, sošky a umělecká díla ze dřeva, kovu, vosku a sádry spadající do této třídy; (35) výstavy reklamní nebo komerční, organizace reklamních nebo komerčních výstav, komerční správa výstavních prostor (komerčních nebo reklamních), aukce, dražby, provádění dražeb, internetová prezentace uměleckých děl a starožitností, internetová aukce uměleckých děl a starožitností, reklamní, inzertní a propagační činnost, marketing, public relations, prezentace uměleckých děl, zprostředkování v oblasti obchodu s uměleckými předměty a uměleckými díly a starožitnostmi a kulturními památkami, zprostředkování v oblasti obchodu a to v oblasti výtvarného umění, včetně nákupu a prodeje uměleckých děl, merchandising, franchising, rozesílání reklamních materiálů zákazníkům, umělecká agentura, předvádění zboží prostřednictvím Internetu za účelem reklamy a/nebo prodeje, přeskupování a shromažďování (kromě dopravy) různých výrobků pro třetí osoby za účelem umožnit spotřebiteli pohodlně vybrat a prohlížet a kupovat (kromě přepravy) prostřednictvím katalogu a/nebo internetu a/nebo zásilkového prodeje, zásilkový prodej zboží a maloobchodní činnost v oblasti uměleckých předmětů, uměleckých děl, soch, starožitností, kulturních památek, předmětů kulturní hodnoty, audiovizuálních děl, nosičů záznamů nahraných i nenahraných, hudby, filmů, fotografií, obrazů, audio a/nebo vizuálních děl, dekoračních nebo ozdobných předmětů, střílných zbraní, výrobků ze skla a porcelánu, kovových výrobků, šperků, bižuterie, hudebních nástrojů, papírových výrobků, výrobků z papíru a/nebo z kartónu, tiskovin, publikací, knih, učebnic, reklamních a propagačních předmětů, pořádání kulturních, sportovních, obchodních a zábavních atrakcí k propagačním účelům, umělecká reklama, umělecký design v propagaci a reklamě, komerční správa autorských práv; (36) oceňování starožitností nebo uměleckých děl nebo známek nebo šperků, odhady uměleckých děl, provozování zastavárny; (40) rámování uměleckých děl; (41) výchova, vzdělávání, zábava, sportovní a kulturní aktivity, provozování galerie, organizace a

provozování výstav uměleckých děl, fotografií, audiovizuálních děl, výtvarných děl, představení a předvádění uměleckých děl, výstavní činnost, umělecké fotografování, tvorba výtvarných uměleckých děl, agenturní činnost v oblasti kultury, zprostředkování v oblasti kultury, výchovy, zábavy, tvorba a organizování zábavných nebo kulturních nebo vzdělávacích představení, organizace společenských a kulturních akcí, organizace, provozování a provádění her a soutěží i veřejných, výstavní činnost v oblasti kultury nebo zábavy nebo výchovy nebo vzdělávání, půjčování a pronájem obrazů, dekorací, uměleckých děl, fotografií, soch, doplňování a rozšiřování uměleckých sbírek, péče o fond uměleckých předmětů, služby spojené s technickým zajištěním a vybavením výstav a výstavních ploch v rámci této třídy, poradenské služby spojené s uměleckými předměty a starožitnostmi, zvláště obrazy; (42) interiérová výzdoba výstav a technické projektové studie pro výstavy, designérské služby, design grafický, umělecký, obalový, design interiérů, design oděvní, průmyslový, grafické služby, počítačová grafika a design, příprava a vypracování technických návrhů, kresličské práce, poradenská, návrhářská, aranžérská a designérská činnost, navrhování vnější úpravy výrobků, designu, poradenská a konzultační činnost v oblasti umění, odborné poradenství v oblasti uměleckých předmětů spadající do této třídy, v otázkách stáří, pravosti a původu děl, znalecké posudky uměleckých děl, ověřování pravosti uměleckých děl, služby grafické, vědecký výzkum, muzejní průzkumy, vše v rámci této třídy.

- (511) 20, 35, 36, 40, 41, 42
(540)



- (111) **362874**
(220) 02.05.2017
(320) 02.05.2017
(442) 07.07.2017
(151) 11.10.2017
(730) **CAD&CAM Technologies s.r.o.**, Na Pankráci 995/5, Praha 4 Nusle, 14000, CZ
(210) O-539339
(510) (10) šrouby na zubní implantáty, opěrné prvky pro implantáty pro zubní účely, implantáty (protézy) k použití v zubním lékařství; (44) služby zdravotní péče.
(511) 10, 44
(540)

IMPLADENTA

- (111) **362875**
(220) 02.05.2017
(320) 02.05.2017
(442) 07.07.2017
(151) 11.10.2017
(730) **Masojídková Anna**, Oldřichovská 113/47, Děčín, XXI-Horní Oldřichov, 40502, CZ
(740) Advokátní kancelář CINK a partneři, s. r. o., Mgr. Ing. Pavel Cink, Veleslavínova 363/33, Plzeň 3 Vnitřní Město, 30100
(210) O-539343
(591) Barevná
(510) (25) dámské šaty, dámské slavnostní šaty, kožené šaty, letní šaty, plesové šaty, šaty bez rukávů, šaty pro družičky, společenské šaty, svatební šaty, těhotenské šaty, večerní šaty, šaty, motýlky, šátky na hlavu, čelenky (oděvy), sukně, šatové sukně; (26) poutka na šaty, přezky, spony na oděvy, šaty, zapínání na oděvy, šaty, mašle do vlasů, mašle na oděvy, klipsy na kšandy; (35) administrativní zpracovávání objednávek, maloobchod a velkoobchod s výše uvedenými výrobky ve tř. 25 a 26, konzultační a poradenské služby a pomoc v oblasti reklamní, marketingové a propagační činnosti, marketingové služby, propagace a reklama, reklama online.

(511) 25, 26, 35
(540)



- (111) **362876**
(220) 02.05.2017
(320) 02.05.2017
(442) 07.07.2017
(151) 11.10.2017
(730) **Národní památkový ústav**, Valdštejnské nám. 162/3, Praha 1, 11801, CZ
(210) O-539347
(510) (3) neléčivá mýdla, parfémy, éterické oleje, neléčivé kosmetické přípravky, neléčivé vlasové vody, neléčivé prostředky ústní hygieny; (9) přístroje a nástroje pro výuku, zařízení pro záznam, přenos, reprodukci zvuku nebo obrazu, magnetické datové nosiče, záznamové disky, kompaktní disky, DVD a jiná digitální záznamová média, mechanismy pro zařízení uváděná do chodu vhozením mincí; (14) vzácné kovy a jejich slitiny, šperky, drahokamy a polodrahokamy, hodinářské a chronometrické přístroje; (16) papír a lepenka, tiskárenské výrobky, potřeby pro vazbu knih, fotografie, papírnické zboží a kancelářské potřeby s výjimkou nábytku, materiály pro umělce a malíře, instruktážní a výukové materiály, plastové archy, fólie a sáčky pro balení a obaly, tiskařské typy, štočky; (18) kůže a imitace kůže, zvířecí kůže a usně, zavazadla a tašky, deštníky a slunečníky, vycházkové hole, biče, postroje a sedlářské potřeby, obojky, vodítka a oblečky pro zvířata; (21) domácí a kuchyňské potřeby a nádoby, hřebeny a mycí houby, kartáče, ne však malířské štětce, sklo v surovém stavu nebo částečně zpracované, kromě stavebního skla, výrobky ze skla, porcelánu a kameniny; (25) oděvy, obuv, pokrývky hlavy; (28) hry, hračky a výrobky určené ke hraní, cvičební a sportovní potřeby, vánoční ozdoby; (30) káva, čaj, kakao a náhražky kávy, rýže, tapioka a ságo, mouka a přípravky vyrobené z obilnin, chléb, pečivo a cukrovinky, produkty určené ke konzumaci v mraženém stavu, cukr, med, melasa, droždí, kypřiči prášek do pečiva, sůl, hořčice, ocet, omáčky (ochucovadla), koření, led; (32) piva, minerální a syčené vody a jiné nealkoholické nápoje, ovocné nápoje a ovocné šťávy, sirupy a jiné přípravky pro přípravu nápojů; (33) alkoholické nápoje (s výjimkou pív); (35) reklama, propagace, kancelářské práce; (39) doprava, balení a skladování zboží, organizování cest; (41) vzdělávání, školení, zábava, sportovní a kulturní činnosti; (43) služby zajišťující stravování a nápoje, dočasné ubytování.
(511) 3, 9, 14, 16, 18, 21, 25, 28, 30, 32, 33, 35, 39, 41, 43
(540)

Hradozámecká noc

- (111) **362877**
(220) 03.05.2017
(320) 03.05.2017
(442) 07.07.2017
(151) 11.10.2017
(730) **BETTER MARKETING, s.r.o.**, Vinohradská 1511/230, Praha 10 Strašnice, 10000, CZ
(740) Jirousek, Skalník, Bernatík a partneři, advokátní kancelář, JUDr. Martin Skyba, advokát, Preslova 361/361/9, Ostrava, 70200
(210) O-539366
(591) Barevná
(510) (35) propagační činnost, reklama, pomoc při řízení obchodní činnosti, obchodní administrativa, kancelářské práce; (36) pojištění, služby finanční, služby peněžní, služby nemovitostní; (41) výchova, vzdělávání, zábava, sportovní a kulturní aktivity; (42) vědecké a technologické služby a související výzkum a projektování, analytické a výzkumné služby v průmyslu, navrhování a vývoj počítačového hardwaru a softwaru.
(511) 35, 36, 41, 42

(540)



- (111) **362878**
(220) 03.05.2017
(320) 03.05.2017
(442) 07.07.2017
(151) 11.10.2017
(730) **Golden Snack s.r.o.**, Záhostice 40, Chýnov, 39155, CZ
(740) Vsetečka Zelený Švorčík Kalenský a partneři, advokátní a patentová kancelář, JUDr. Michal Havlík, advokát, Hálkova 2, Praha 2, 12000
(210) O-539383
(510) (29) zpracované brambory ve všech úpravách, bramborové lupínky, bramborové tyčinky, krokety, zpracované oříšky, pražené, sušené, solené nebo ochucené skořápkové plody; (30) výrobky z obilnin, bramborové mouky, rýžové mouky a kukuřičné mouky, pochutiny vyrobené z obilnin, bramborové mouky, rýžové mouky a kukuřičné mouky, slané pečivo, popcorn, krekry, sušenky, preclíky, slané tyčinky, trvanlivé pečivo, trvanlivé cukrovinky, extrudované výrobky z mouky, kukuřice a rýže, müsli, ovesné vločky; (31) arašidy, ořechy, liskové oříšky, pistácie, mandle (ovoce), kešů oříšky.
(511) 29, 30, 31
(540)

GHOST SNACK

- (111) **362879**
(220) 04.05.2017
(320) 04.05.2017
(442) 07.07.2017
(151) 11.10.2017
(730) **Reason Investment a.s.**, Wolkerova 1511/6, Karlovy Vary, 36001, CZ
(210) O-539404
(510) (36) pronájem nemovitostí, pronajímání kanceláří (nemovitosti).
(511) 36
(540)



HUSOVKA

- (111) **362880**
(220) 05.05.2017
(320) 05.05.2017
(442) 07.07.2017
(151) 11.10.2017
(730) **Lacnea, a.s.**, Španělská 742/6, Praha 2 - Vinohrady, 12000, CZ
(740) Mgr. Petr Kupský, Pod vilami 747/10, Praha 4 - Nusle, 14000
(210) O-539454
(510) (29) mléčné výrobky a jejich náhražky, syrovátka, sušená syrovátka, kravské mléko, kysaná smetana, máslo, máslová směs, máslové krémy, mléko, mléko v prášku, mléko v prášku pro potravinářské účely, náhražka smetany (náhrady mléčných výrobků), náhražky kysané smetany, kondenzované mléko, bio mléko, odtučněné mléko, smetana (zakysaná smetana), smetana (mléčný výrobek), smetana v prášku.

(511) 29
(540)

BEST LIFE

(111) **362881**

(220) 05.05.2017

(320) 05.05.2017

(442) 07.07.2017

(151) 11.10.2017

(730) **Komárková Jana**, Arménská 502/3, Brno Bohunice, 62500, CZ

(740) INPARTNERS GROUP, JUDr. Radim Charvát Ph.D. LL.M., Koliště 1965/13a, Brno střed, Černá Pole, 60200

(210) O-539457

(510) (16) papír, lepenka, kartón, papírenské výrobky (například sešity, diáře, kalendáře, záložky do knih), učební pomůcky s výjimkou přístrojů, psací potřeby, pastelky, pera, tužky, drobné propagační předměty spadající do této třídy; (25) sportovní oblečení, sportovní obuv, pokrývky hlavy; (39) osobní doprava, organizování osobní dopravy, zprostředkování osobní dopravy; (41) navazování spolupráce s provozovateli sportovních zařízení za účelem poskytnutí sportovních zařízení, trenérů a dalšího personálu pro sportovní výchovu dětí, informace o výchově a vzdělávání, organizování sportovních soutěží, tělesná výchova, vzdělávání.

(511) 16, 25, 39, 41

(540)



(111) **362882**

(220) 05.05.2017

(320) 05.05.2017

(442) 07.07.2017

(151) 11.10.2017

(730) **Rebroš Martin Ing.**, Májová 2118, Čadca, SK

(210) O-539458

(591) Barevná

(510) (19) dřevěné nosníky, dřevěné stavební konstrukce, dřevěné bednění.

(511) 19

(540)

HR. WOOD

(111) **362883**

(220) 09.05.2017

(320) 09.05.2017

(442) 07.07.2017

(151) 11.10.2017

(730) **BONAFIDE GROUP, SE**, Wolkerova 965/15, Praha 6, 16000, CZ

(210) O-539496

(510) (35) reklama, propagace, řízení obchodní činnosti, obchodní administrativy, kancelářské práce; (38) telekomunikace; (41) vzdělávání, školení, zábava, sportovní a kulturní činnosti.

(511) 35, 38, 41

(540)

LERNĚO

(111) **362884**

(220) 09.05.2017

(320) 09.05.2017

(442) 07.07.2017

(151) 11.10.2017

(730) **RZ Development, spol. s r.o.**, Podchýšská 13, Praha 4 - Cholupice, 14300, CZ

(740) Loskotová & partneři, patentová a známková kancelář, Ing. Gabriela Loskotová, K závětinám 727, Praha 5 - Řeporyje, 15500

(210) O-539500

(591) Barevná

(510) (35) reklama, řízení obchodní činnosti, podnikové poradenství a obchodní management, analýza nákladů a cen, řízení obchodních projektů v oblasti stavebních projektů; (36) služby v oblasti nemovitostí, zprostředkování v oblasti nemovitostí, poradenství spojené s nemovitostmi, služby realitní kanceláře, hodnocení nákladů na opravy (finanční odhad); (37) stavebnictví, rekonstrukce, stavební dozor, stavební informace, stavební poradenství, inspekce stavebních projektů, opravy a instalační služby v rámci stavebnictví, asfaltování, čištění budov (vnější povrch), demolice budov, instalace dveří a oken, izolace budov, klempířství.

(511) 35, 36, 37

(540)



(111) **362885**

(220) 10.05.2017

(320) 10.05.2017

(442) 07.07.2017

(151) 11.10.2017

(730) **Jo Tio Tech s.r.o.**, Palackého 31, Beroun, 26601, CZ

(740) AK Jan Bárta, JUDr. Jan Bárta, advokát, Bartolomějská 304/1, Praha 1, 11000

(210) O-539508

(510) (9) počítačové hardwarové moduly pro použití v elektronických zařízeních používajících internet věci, počítačové programy, počítačový software, aplikační software, počítačový software k použití v telekomunikacích, počítačový software pro správu databází, databáze, počítačový hardware pro připojení k sítím, hardware pro lan (místní počítačovou síť), hardware serverů pro přístup k síti, hardware vpn (virtuální privátní síť), komunikační servery (počítačový hardware), počítače a počítačový hardware, digitální telefonní platformy a software, platformy počítačového softwaru, počítačový komunikační software, antény, hardware na datové komunikace, mikročipy (počítačový hardware), počítačové čipy, elektronické čipy, čipy integrovaných obvodů, antény jako komunikační

zařízení, antény pro telekomunikační sítě, informační technologie a audiovizuální, multimediální a fotografické přístroje, komunikační zařízení, antény jako dílčí prvky, antény pro bezdrátové komunikační přístroje, vysílačky (osobní vysílačky), vysílací zařízení, vysílačky (telekomunikace), software pro telekomunikace, nahraný obsah (počítačové programy, data a informace), počítačové programy pro telekomunikace, rozvodné desky pro telekomunikace, manuální přepínací přístroje pro telekomunikace, automatické přepínací přístroje (pro telekomunikace), radiopřijímače, radiotelefony, zařízení a vybavení pro dvouobdobovou (point-to-point) komunikaci, rádiové antény, radiotelefonní zařízení, počítačový telefonní software, počítačový komunikační software, software pro zabezpečení sítí a zařízení, bezpečnostní software, počítačový hardware pro připojení k sítím, měřicí, detekční a monitorovací přístroje, indikátory a ovladače, přístroje na měření, počítání, usměrňování a kalibraci, čidla a detektory, měřicí sensory, elektrické alarmy, bezpečnostní, zabezpečovací, ochranná a signalizační zařízení, alarmy (poplašná zařízení) a výstražná zařízení, adaptéry, elektrické adaptéry, redukce v podobě elektrických adaptéřů, elektrická zařízení na dálkové ovládání průmyslových operací, elektrická zařízení na dálkové řízení průmyslových provozů, přístroje na dálkové ovládání, elektrické programovací jednotky, jednotky komunikačního rozhraní, počítačové programovací jednotky, spojovací jednotky (elektrické); (35) služby v oblasti uvedení databází na trh, počítačová správa souborů, průzkum trhu, shromažďování a třídění dat v počítačových databázích, sběr a ukládání informací do počítačových databází, aktualizace a údržba dat v počítačových databázích, optimalizace provozu na webových stránkách, maloobchodní služby v oboru počítačového softwaru, velkoobchodní služby v souvislosti s počítačovým softwarem, maloobchodní služby v souvislosti s počítačovým hardwarem, velkoobchodní služby v souvislosti s počítačovým hardwarem, inzertní služby poskytované přes internet, propagační činnost spojená s 3d tiskem, maloobchodní prodej tiskovin, velkoobchodní prodej tiskovin, služby v oblasti reklamy v tisku, konzultace v oblasti reklamy v tisku, šíření reklamních materiálů (prospekty, brožury a tiskoviny), zajišťování distribuce reklamních vzorků, vzorky zboží (distribuce -), reklamní služby; (37) opravy a údržba elektronických zařízení, instalace radiopřijímačů, instalace, montáž, údržba a opravy počítačového hardware a telekomunikačních přístrojů, instalační a montážní služby, čištění, opravy a údržba, instalace elektrických zařízení, instalace radiotelefonních zařízení, aktualizace počítačového hardwaru, služby diagnostické údržby počítačů, instalace počítačových informačních systémů, instalace hardwaru pro počítačové systémy, služby spojené s údržbou počítačového hardwaru, zapojování telekomunikací, instalace a opravy telekomunikačních sítí, elektroinstalace budov pro telekomunikační přenos, instalace a opravy telekomunikačního hardwaru, aktualizace počítačového síťového a telekomunikačního hardwaru, opravy nebo údržba telekomunikačních strojů a zařízení, poskytování informací vztahujících se k údržbě nebo opravám telekomunikačních strojů a přístrojů, opravy alarmů, instalace a montáž alarmů, poplašných zařízení, zámků a zabezpečovacích zařízení, jejich údržba a opravy, poradenské služby vztahující se k instalaci zabezpečovacího a bezpečnostního vybavení, opravy a údržba 3d tiskáren, poskytování informací vztahujících se k opravám nebo údržbě tiskařských strojů; (38) telekomunikační služby, zajišťování přístupu na elektronická obchodní místa (portály) na počítačových sítích, konzultace, informace a poradenské služby v oblasti telekomunikací, elektronická výměna zpráv prostřednictvím konferenčních linek, chatových místností a internetových fór, rádiové vysílání, televizní vysílání, elektronická komunikace prostřednictvím chatových místností, konferenčních linek a internetových fór, poskytování přístupu do internetových (diskuzních) fór, pronájem času pro přístup ke globálním počítačovým sítím, elektronická pošta, poskytování služeb v oblasti videokonference, telekonference (služby konferenčních hovorů), zpravodajské agentury, poskytování telekomunikačních připojení ke globální počítačové síti, telekomunikační služby týkající se elektronických informačních tabulí, poskytování online fór, poskytování přístupu k databázím, poskytování uživatelského přístupu ke globální počítačové síti, komunikace prostřednictvím mobilních telefonů, radiová komunikace, komunikace prostřednictvím sítí optických vláken, komunikace prostřednictvím počítačových terminálů, směrovací a spojovací služby pro telekomunikace, doručování zpráv a dat prostřednictvím elektronického přenosu, poskytování a pronájem telekomunikačních zařízení a vybavení, služby telekomunikačních bran, telekomunikační poradenství, služby v oblasti elektronické komunikace, přenesené prostřednictvím antény., informace z oboru telekomunikace, přenos dat přes telekomunikace, telekomunikace prostřednictvím počítačových terminálů, telematických systémů, satelitů, rozhlasu, telegrafu, telefonu, radiotelekomunikace, tvorba software (počítačových

programů); (40) zakázková výroba a montážní služby, zakázková výroba komunikačních zařízení pro druhé, zakázková výroba počítačů pro druhé, zakázková montáž elektronických součástek pro komunikační zařízení, zakázková konstrukce strojů, barvení, broušení, digitální tisk, dokončovací tiskařské práce, povrchová úprava 3d výtisků, pronájem 3d tiskáren, tiskařské služby, zakázková výroba forem pro průmyslové využití, zpracování a úprava materiálů v souvislosti s 3d tiskem, tvarování implantátů pro lidské tělo, tvarování syntetických výrobků, leštění třením, leštění povrchů, služby odlévání forem na zakázku, poskytování informací vztahujících se k pronájmu tiskařských strojů a přístrojů, tisk reklamních materiálů, rychlá výroba prototypů (rapid prototyping), tisk vzorů, zakázková výroba formovaných součástek; (42) služby v oblasti informačních technologií, vývoj softwaru, programování a implementace software, navrhování počítačového software, návrh, vývoj a implementace software, návrhy, údržba a aktualizace počítačového software, navrhování počítačového softwaru na zakázku, navrhování počítačového softwaru pro třetí osoby, poskytování informací v oblasti navrhování počítačového softwaru, navrhování a vývoj počítačového softwaru pro hodnocení a kalkulaci dat, poradenské služby v oblasti počítačového hardware a software, design softwaru, výzkum v oblasti počítačového softwaru, řešení problémů počítačového hardwaru a softwaru, konfigurace počítačového hardwaru s použitím softwaru, návrhy počítačového hardwaru, vývoj počítačového hardwaru, výzkum v oboru počítačového hardwaru, grafický design počítačové programování pro telekomunikace, odborné posudky vztahující se k technologiím, technický průzkum, vědecký výzkum, ověřování (kontrola) dat přenášených prostřednictvím telekomunikací, návrh a vývoj počítačových databází, rekonstrukce databázových systémů pro druhé, software jako služba (saas), pronájem počítačového softwaru, diagnostika problémů počítačového hardwaru prostřednictvím použití softwaru, počítačové programování pro telekomunikace, technické navrhování a plánování zařízení pro telekomunikace, tvorba hardwaru, pronájem měřicích přístrojů, výzkum měřicích technologií, navrhování měřicích systémů, vývoj měřicích a testovacích metod, kalibrování (měření), služby měření, služby technického měření a testování; (45) poradenství v oblasti bezpečnosti, hodnocení bezpečnosti, hodnocení bezpečnostních rizik, služby elektronického monitorování pro bezpečnostní účely, informační služby vztahující se k bezpečnosti.

(511) 9, 35, 37, 38, 40, 42, 45

(540)

JoTio(111) **362886**

(220) 10.05.2017

(320) 10.05.2017

(442) 07.07.2017

(151) 11.10.2017

(730) **B. Braun Melsungen AG**, Carl-Braun-Strasse 1, 34212 Melsungen, DE(740) **ROTT, RŮŽIČKA & GUTTMANN** Patentové, známkové a advokátní kanceláře, JUDr. Vladimír Rott, Vinohradská 37/938, Praha 2, 12000

(210) O-539536

(510) (5) roztok aminokyselin pro intravenózní infuzi přizpůsobený požadavkům předčasně narozených dětí, kojenců, batolat a dětí, infuzní a/nebo injekční roztok.

(511) 5

(540)

Amiped(111) **362887**

(220) 10.05.2017

(320) 10.05.2017

(442) 07.07.2017

(151) 11.10.2017

(730) **Odborový svaz pracovníků dřevozpracujících odvětví, lesního a vodního hospodářství v České republice**, náměstí Winstona Churchilla 1800/2, Praha 3 - Žižkov, 13000, CZ

(740) JUDr. Miroslav Svoboda, Hybernská 1009/24, Praha 1, 11000

(210) O-539542

(591) Barevná

(510) (39) rozvod a dodávky vody; (40) těžba a zpracování dřeva, dřevoobrábění, kácení, řezání, hoblování, konzervace a laminování dřeva, poskytování informací vztahujících se ke zpracování dřeva, pronájem strojů a zařízení na těžbu a zpracování dřeva, úprava, zpracování a čištění vody, úprava, čištění a zpracování odpadních vod, úprava, čištění a likvidace odpadních vod z průmyslových procesů, kontrola znečištění

vody, pronájem zařízení na úpravu a čištění vody, poskytování informací vztahujících se ke službám úpravy vody; (41) publikační činnost, vzdělávací a výuková činnost, zejména v oblasti pracovních právních problematiky a v oblasti bezpečnosti práce a ochrany zdraví při práci, organizování a pořádání seminářů, konferencí a školení, zejména v oblasti pracovních vztahů, bezpečnosti práce a ochrany zdraví při práci, organizování sportovních soutěží, organizování a vedení seminářů, pořádání a řízení pracovních setkání (školení); (44) chov zvířat, hubení škůdců, léčení stromů, rostlinné školky, zahradnické služby, lesnické služby, myslivost, pronájem lesnických strojů a zařízení; (45) odborné poradenství v oblasti pracovních právních problematiky, zprostředkování odborných informací v oblasti pracovních právních problematiky, odborné poradenství v oblasti bezpečnosti práce a ochrany zdraví při práci, zprostředkování odborných informací v oblasti bezpečnosti práce a ochrany zdraví při práci, právní poradenství včetně zprostředkování právního zastoupení před soudy, úřady a orgány státní správy a samosprávy ve věcech pracovního práva, bezpečnosti a zdraví při práci.

(511) 39, 40, 41, 44, 45
(540)



(111) **362888**
(220) 10.05.2017
(320) 10.05.2017
(442) 07.07.2017
(151) 11.10.2017
(730) **Odborový svaz pracovníků dřevozpracujících odvětví, lesního a vodního hospodářství v České republice**, náměstí Winstona Churchilla 1800/2, Praha 3 - Žižkov, 13000, CZ

(740) JUDr. Miroslav Svoboda, Hyberská 1009/24, Praha 1, 11000
(210) O-539543

(510) (39) rozvod a dodávky vody; (40) těžba a zpracování dřeva, dřevoobrábění, kácení, řezání, hoblování, konzervace a laminování dřeva, poskytování informací vztahujících se ke zpracování dřeva, pronájem strojů a zařízení na těžbu a zpracování dřeva, úprava, zpracování a čištění vody, úprava, čištění a zpracování odpadních vod, úprava, čištění a likvidace odpadních vod z průmyslových procesů, kontrola znečištění vody, pronájem zařízení na úpravu a čištění vody, poskytování informací vztahujících se ke službám úpravy vody; (41) publikační činnost, vzdělávací a výuková činnost, zejména v oblasti pracovních právních problematiky a v oblasti bezpečnosti práce a ochrany zdraví při práci, organizování a pořádání seminářů, konferencí a školení, zejména v oblasti pracovních vztahů, bezpečnosti práce a ochrany zdraví při práci, organizování sportovních soutěží, organizování a vedení seminářů, pořádání a řízení pracovních setkání (školení); (44) chov zvířat, hubení škůdců, léčení stromů, rostlinné školky, zahradnické služby, lesnické služby, myslivost, pronájem lesnických strojů a zařízení; (45) odborné poradenství v oblasti pracovních právních problematiky, zprostředkování odborných informací v oblasti pracovních právních problematiky, odborné poradenství v oblasti bezpečnosti práce a ochrany zdraví při práci, zprostředkování odborných informací v oblasti bezpečnosti práce a ochrany zdraví při práci, právní poradenství včetně zprostředkování právního zastoupení před soudy, úřady a orgány státní správy a samosprávy ve věcech pracovního práva, bezpečnosti a zdraví při práci.

(511) 39, 40, 41, 44, 45

(540)



(111) **362889**
(220) 10.05.2017
(320) 10.05.2017
(442) 07.07.2017
(151) 11.10.2017
(730) **CFD Support s.r.o.**, Želkovičská 823, Praha 9 Klánovice, 19014, CZ
(740) Stuchlíková & Partners, advokátní kancelář, s.r.o., Mgr. Zuzana Stuchlíková, advokátka, Hnězdenská 767/4a, Praha 8, 18100

(210) O-539545
(591) Barevná
(510) (9) software, počítačový software, software pro elektroinženýrství, software pro zpracování obrazu, software pro virtuální realitu; (42) software (tvorba), vývoj softwaru virtuální reality, vývoj softwaru, vývoj počítačového softwaru, vývoj softwaru pro zpracování obrazu, navrhování a vývoj softwaru pro zpracování obrazu.
(511) 9, 42
(540)



(111) **362890**
(220) 11.05.2017
(320) 11.05.2017
(442) 07.07.2017
(151) 11.10.2017
(730) **Janků Milan**, Pod Hradbami 661/11, Praha 6, 16000, CZ
(210) O-539549

(510) (35) propagační činnost, reklama, pomoc při řízení obchodní činnosti, obchodní administrativa, kancelářské práce; (36) pojištění, služby finanční, služby peněžní, služby nemovitostní; (37) stavebnictví, opravy nemovitých věcí a instalační služby ve stavebnictví.
(511) 35, 36, 37
(540)



(111) **362891**
(220) 11.05.2017

- (320) 11.05.2017
(442) 07.07.2017
(151) 11.10.2017
(730) **EVROPA 2, spol. s r.o.**, Wenzigova 1872/4, Praha 2 Nové Město, 12000, CZ
(740) Advokátní kancelář Břeský, Heiplík, Vosátka, JUDr. Ladislav Břeský, advokát, Botičská 1936/4, Praha 2, 12800
(210) O-539561
(510) (9) nahrané a nenahrané nosiče zvuku a obrazu, to je audiokazety, videokazety, kompaktní disky, magnetofonové pásky, audiovizuální díla na nosičích, hudební díla na nosičích; (16) propagační tiskoviny, to je katalogy, prospekty, plakáty, kalendáře, fotografie, knihy, časopisy, pohlednice, tiskárenské výrobky, kancelářské potřeby spadající do této třídy; (35) reklamní a propagační činnost prostřednictvím jakéhokoliv druhu média, distribuce zboží k reklamním účelům, inzertní činnost, zprostředkovatelská činnost v oblasti obchodu s výrobky výše uvedenými ve třídách 9 a 16, zprostředkovatelská činnost v oblasti mediálního průmyslu, jako je zprostředkování reklamy, inzerce, propagace; (38) provozování rozhlasového vysílání, poradenská činnost v oblasti šíření a výměny informací prostřednictvím sdělovacích prostředků, šíření a výměna informací prostřednictvím počítačových a telekomunikačních sítí, včetně internetu; (41) tvorba rozhlasových programů, výchovná a zábavní činnost, organizace, příprava a pořádání hudebních vystoupení, koncertů a zábavných pořadů, vydavatelská a nakladatelská činnost.
(511) 9, 16, 35, 38, 41

(540) **Bavte se po svém s Evropou 2**

- (111) **362892**
(220) 12.05.2017
(320) 12.05.2017
(442) 07.07.2017
(151) 11.10.2017
(730) **Jiang Zhangbao**, Bojčenkova 1101/1, Praha, 19800, CZ
(740) Mgr. Luděk Voigt, Hlavní 241, Svinařov, 27305
(210) O-539590
(510) (18) zavazadla, tašky, deštníky; (25) oděvy, obuv, pokrývky hlavy.
(511) 18, 25
(540)

FAIFALLA

- (111) **362893**
(220) 12.05.2017
(320) 12.05.2017
(442) 07.07.2017
(151) 11.10.2017
(730) **ACCOM holding s.r.o.**, Na pláni 1997/41, Praha 5 - Smíchov, 15000, CZ
(210) O-539598
(510) (29) maso, ryby, drůbež a zvěřina, masové výtahy, zavařované, mražené, sušené a vařené ovoce a zelenina, želé, džemy, vejce, mléko a mléčné výrobky, oleje a tuky jedlé; (30) káva, čaj, kakao, cukr, rýže, tapioka, ságo, kávové náhražky, mouka a přípravky z obilnin, chléb, pečivo, cukrovinky, zmrzlina, med, sirup melasový, droždí, prášky do těsta, sůl, hořčice, ocet, nálevy (k ochucení), koření, led pro osvěžení; (32) piva, minerální vody, šumivé nápoje a jiné nápoje nealkoholické, nápoje a šťávy ovocné, sirupy a jiné přípravky k zhotovování nápojů.
(511) 29, 30, 32
(540)



- (111) **362894**
(220) 13.05.2017
(320) 13.05.2017
(442) 07.07.2017
(151) 11.10.2017
(730) **Makarenko Natalya**, Centrální 378, Zvole, 25245, CZ
(740) AK JUDr. Jiří Bílek, JUDr. Jiří Bílek, Karlovo náměstí 317/5, Praha 2 - Nové Město, 12000
(210) O-539613
(510) (18) batohy, kabelky, sedlářské výrobky, biče a postroje pro zvířata, zavazadla, cestovní tašky, peněženky a ostatní tašky; (24) koupelnový textil, bytový textil, ložní prádlo, závěsy, záclony; (25) oděvy, uniformy, spodní prádlo.
(511) 18, 24, 25
(540)

Nathy

- (111) **362895**
(220) 15.05.2017
(320) 15.05.2017
(442) 07.07.2017
(151) 11.10.2017
(730) **Česká centra**, Václavské nám. 816/49, Praha 1, 11000, CZ
(210) O-539631
(591) Barevná
(510) (35) reklama, propagace, řízení obchodní činnosti, obchodní administrativy, kancelářské práce; (39) doprava, balení a skladování zboží, organizování cest; (41) vzdělávání, školení, zábava, sportovní a kulturní činnosti.
(511) 35, 39, 41
(540)



- (111) **362896**
(220) 15.05.2017
(320) 15.05.2017
(442) 07.07.2017
(151) 11.10.2017
(730) **Drylock Technologies N.V.**, Spinnerijstraat 12, Zele, 9240, BE
(740) Mgr. Zuzana Šimonovská LL.M., Jaselská 311/25, Praha 6 Dejvice, 16000
(210) O-539641
(510) (5) farmaceutika, léčebné a veterinární přípravky, hygienické přípravky pro zdravotnické účely, včetně přípravků a výrobků zdravotnických a pro osobní hygienu, hygienické vložky, výrobky pro dámskou intimní hygienu jako hygienické vložky, menstruační vložky, slipové vložky, jednorázové vložky, tampóny, hygienické kalhotky, fixační kalhotky, čistící ubrousky a utěrky spadající do této třídy, inkontinenční kalhotky, inkontinenční pleny, jednorázové pleny, dětské pleny a plenkové kalhotky, absorpční podložky pro zdravotnické účely a osobní hygienu, vata a vatové štětičky pro zdravotnické účely a hygienu spadající do této třídy, dietetické potraviny a přípravky upravené pro léčebné či veterinární účely, potraviny pro kojení a batolata, náplasti, obvažové materiály a krytí, materiály pro plombování zubů, dentální vosky, dezinfekční přípravky, přípravky na hubení škůdců, fungicidy, herbicidy.
(511) 5
(540)

magické trubičky

- (111) **362897**
(220) 16.05.2017
(320) 16.05.2017
(442) 07.07.2017

- (151) 11.10.2017
(730) **NL-HOLDING GmbH**, Josef-Mörtl Strasse 23, 86482 Aystetten, DE
(740) Všečetka, Zelený, Švorčík, Kalenský & Partners, JUDr. Michal Havlík, advokát, Hálkova 2, Praha 2, 12000
(210) O-539667
(591) Barevná
(510) (9) software pro použití v oblasti zdraví a fitness, počítačový aplikační software pro použití v oblasti zdraví a fitness, aplikační software pro mobilní telefony pro použití v oblasti zdraví a fitness, nosiče dat, měřicí, detekční a monitorovací přístroje, indikátory a ovladače pro použití v oblasti zdraví a fitness; (41) služby v oblasti sportu a fitness center, poradenské služby ohledně cvičení (fitness), trenérské služby zaměřené na cvičení (fitness), provozování fitness center; (42) návrh, vývoj a implementace softwaru pro použití v oblasti zdraví a fitness, instalace, údržba a opravy softwaru pro použití v oblasti zdraví a fitness, aktualizování softwaru pro použití v oblasti zdraví a fitness, vývoj aplikací k počítačovým programům pro použití v oblasti zdraví a fitness, vědecký výzkum v oblasti sledování zdraví a fitness; (44) lékařská péče a analýzy vztahující se k léčbě pacientů, lékařské diagnostické služby (testování a analýzy), lékařské poradenské služby, služby lékařského vyšetření, jmenovitě hodnocení fyzické kondice, poradenské služby týkající se zdravotních problémů, poskytování informací týkajících se dietního a výživového poradenství.
(511) 9, 41, 42, 44
(540)



- (111) **362898**
(220) 16.05.2017
(320) 16.05.2017
(442) 07.07.2017
(151) 11.10.2017
(730) **Bednářová Jaromíra Mgr.**, Hradčanská 623, Vřesina, 74285, CZ
(210) O-539673
(591) Barevná
(510) (9) počítačové programy, počítačové programy pro interaktivní televizi a pro interaktivní hry a/nebo kvízy, počítačový software, který umožňuje poskytování informací prostřednictvím komunikačních sítí, počítačový software, který umožňuje poskytování informací prostřednictvím internetu, počítačový software pro elektronické obchodování, počítačový software týkající se vzdělávání dětí, elektronické databáze, dětský vzdělávací software; (41) služby v oblasti vzdělávání, zábavy a sportu, organizování webinářů, pořádání soutěží, příprava a pořádání vzdělávacích akcí, služby poskytované školami (vzdělávání), elektronické online vydávání knih a periodik, psaní a publikování textů, s výjimkou reklamních textů, publikování vzdělávacích a školních příruček, vydávání knížek (brožovaných), další vzdělávání, doučování, informace o vzdělávání, informace vztahující se ke vzdělávání, korespondenční kurzy, konzultační služby vztahující se ke školení zaměstnanců, kurzy pro zvyšování kvalifikace a další vzdělávání, organizování seminářů zaměřených na vzdělávání, organizování výukových činností, organizování vzdělávacích přednášek, organizování vzdělávacích seminářů, organizování workshopů a seminářů, pořádání a realizace workshopů (vzdělávání), pořádání a vedení školních kurzů, pořádání a vedení výukových programů, pořádání a vedení workshopů (školení), pořádání a vedení workshopů za účelem vzdělávání, pořádání odborných workshopů a výukových kurzů, pořádání vzdělávacích kurzů, poradenství v oblasti vzdělání, poradenství vztahující se k výuce, poskytování informací týkajících se vzdělání, poskytování informací vztahujících se ke vzdělávání, poskytování on-line školení, poskytování školení a vzdělání, poskytování vzdělávacích kurzů, předškolní vzdělávání, šíření vzdělávacích materiálů, školení a vzdělávání, semináře, školení učitelů, školení v oblasti vzdělávání, školení zaměstnanců, tvorba výukových

materiálů, tvorba vzdělávacích materiálů, vedení vzdělávacích kurzů, vyučování (výuka); (42) programování vzdělávacího softwaru, tvorba počítačových programů.

- (511) 9, 41, 42
(540)



- (111) **362899**
(220) 16.05.2017
(320) 16.05.2017
(442) 07.07.2017
(151) 11.10.2017
(730) **Innovative Finance Consulting s.r.o.**, Zábrdovická 15/16a, Brno Židenice, Zábrdovice, 61500, CZ
(740) Advokátní kancelář Economy JUDr. Pecl a spol., v.o.s., JUDr. Ivan Pecl, Zábrdovická 15/16a, Brno Židenice, Zábrdovice, 61500
(210) O-539675
(591) Barevná
(510) (9) nosiče informací všeho druhu v rozsahu třídy 9, software pro správu a využití dat, elektronické peněženky, magnetické karty, multimediální aplikace, multimediální a informační katalogy v elektronické podobě, elektronické publikace; (35) inzertní a propagační činnost, marketing, průzkum a analýzy trhů, poskytování komerčních informací a jiných komerčních informačních produktů všeho druhu, on-line inzerce, automatizované zpracování dat, vytváření a třídění dat v rámci databází, reklama, pomoc při řízení obchodní činnosti, obchodní administrativy, kancelářské práce, daňové poradenství, účetnictví, auditorské služby, správa obchodních společností, činnost podnikatelských, organizačních a ekonomických poradců; (36) finanční služby, pojišťovnictví, zajišťovací činnost a činnosti související, bankovní služby, služby internetového bankovníctví, nemovitostní služby, burzovní makléřství, poradenské služby v oblasti financí, bankovníctví, pojišťovnictví, nemovitosti a hypoték, finanční investiční služby, odhady a oceňování, realitní služby, konzultační služby v oblasti pojišťovnictví; (38) rozšiřování, zveřejňování a přenos informací prostřednictvím informačních a telekomunikačních zařízení a sítí, poskytování přístupu k on-line službám.
(511) 9, 35, 36, 38
(540)



- (111) **362900**
(220) 16.05.2017
(320) 16.05.2017
(442) 07.07.2017
(151) 11.10.2017
(730) **Víra Martin**, 8. května 1745/60, Šumperk, 78701, CZ
(740) Halaxová & Halaxová TETRAPAT, RNDr. Zdeňka Halaxová, Jinonická 804/80, Praha 5 Košíře, 15800
(210) O-539676
(591) Barevná
(510) (19) stavební materiály nekovové všeho druhu spadající do této třídy - parkety, podlahy ze dřeva a umělých hmot, korkové podlahy, laminátové

podlahy, plovoucí podlahy, lepené podlahy, samoležící vinyl, zámkové vinylové podlahy, samolepící vinylové podlahy, LVT, stavební a nábytkové lišty a hrany s výjimkou kovových, stavební materiály pro průmyslové lité podlahy, betonové podlahy, gumové podlahy, speciální stavební textilie, korkové podlahy, hmoty k vyrovnání podkladů; (27) výrobky určené ke krytí nebo obložení podlah kromě dřevěných podlah, podlahové krytiny, vinylové podlahy, PVC podlahy, samoležící vinyl, zámkové vinylové podlahy, samolepící vinylové podlahy, LVT, linolea, marmolea, pryžové podlahy, průmyslové podlahy pro vysokozdvizné vozíky, koberce, kobercové čtverce, podložky pod kolečkové židle, rohože a jiné podlahové krytiny spadající do této třídy, čistící koberce a rohože; (35) maloobchod, velkoobchod a elektronický obchod s podlahami, podlahovými krytinami a příslušenstvím, prodej podlah a podlahových krytin, prodej podlahových doplňků, prodej prostředků pro ošetřování podlah a podlahových krytin, zprostředkovatelská činnost v obchodě s podlahami a podlahovými krytinami; (37) stavebnictví, podlahářství, renovace a údržba podlah, montáž a opravy podlah a podlahových krytin, leštění, čištění podlah a podlahových krytin, kladení podlahových krytin a podlah včetně koberců, provádění podkladů, izolace podlah, pokládání podlahového vytápění, strojní hlazení podlah, lití cementových a anhydritových podlah, poradenství v oblasti podlahářství, informační servis v oboru podlah a podlahových krytin, poskytování informací v oboru podlah a podlahových krytin; (39) dodávka, skladování, doprava a rozvoz podlahových krytin.

(511) 19, 27, 35, 37, 39
(540)



(111) **362901**
(220) 17.05.2017
(320) 17.05.2017
(442) 07.07.2017
(151) 11.10.2017
(730) **4ISP s.r.o.**, Purkyňova 1805, Úvaly, 25082, CZ
(740) Ing. Michal Jupa, patentový zástupce, Na Baních 1385, Praha 5 - Zbraslav, 15600
(210) O-539698
(510) (7) CNC stroje a jejich komponenty, frézky (stroje) a jejich komponenty, obráběcí stroje a jejich komponenty, řezačí stroje a jejich komponenty, značkovací stroje a jejich komponenty, ohýbací stroje a jejich komponenty, laserové stroje a jejich komponenty, značkovací lasery (stroje) a jejich komponenty; (9) kamery a kamerové systémy - zejména bezpečnostní, rekordéry všeho typu ke kamerovým systémům, sestavy rekordérů a kamerových systémů, propojovací kabely a příslušenství ke kamerám, kamerovým systémům a rekordérům, laserová zařízení, jiná než pro lékařské použití, lasery pro průmyslové účely; (35) reklama, propagace a inzerce prostřednictvím všech druhů médií, zejména prostřednictvím sítě internet, marketing, velkoobchod, maloobchod, export - import, provozování internetového obchodu (e -shopu), vše s následujícími výrobky: CNC stroje a jejich komponenty, laserové stroje a jejich komponenty, frézky (stroje) a jejich komponenty, obráběcí stroje a jejich komponenty, řezačí stroje a jejich komponenty, značkovací stroje a jejich komponenty, značkovací lasery (stroje) a jejich komponenty, laserová zařízení, jiná než pro lékařské použití, lasery pro průmyslové účely, ohýbací stroje a jejich komponenty, kamery a kamerové systémy - zejména bezpečnostní, rekordéry všeho typu ke kamerovým systémům, sestavy rekordérů a kamerových systémů, propojovací kabely a příslušenství ke kamerám, kamerovým systémům a rekordérům, služby předvádění výrobků a vystavování zboží, předváděcí akce a výstavy k obchodním nebo reklamním účelům, služby věrnostní, pobídkové a bonusových programů - vše ke komerčním, reklamním, obchodním nebo propagačním účelům, poskytování komerčních informací a rad pro zákazníky a spotřebitele, objednávání pro třetí strany, služby v oblasti srovnávání cen, zprostředkování dohod týkajících se prodeje a nákupu

zboží, obchodní zprostředkovatelské služby, cenové analýzy, marketingové analýzy, marketingové studie, marketingový průzkum, informační kanceláře (komerční), poskytování obchodních informací, obchodní informace vedené počítačem, průzkumu trhu, srovnávací služby, poskytování informací komerčního nebo reklamního charakteru, činnost ekonomických nebo organizačních poradců, merchandising, franchising, pomoc při využívání a řízení obchodního podniku, předvádění zboží prostřednictvím internetu nebo katalogu nebo výstavy za účelem reklamy anebo prodeje, přeskupování a shromažďování (kromě dopravy) různých výrobků pro třetí osoby za účelem umožnit spotřebiteli pohodlně vybrat, prohlížet a kupovat; (42) návrhy, výzkum, vývoj, konstrukce, projektová a inženýrská činnost v oblasti následujících elektrických a elektronických přístrojů: CNC stroje jejich komponenty, laserové stroje a jejich komponenty, frézky (stroje) a jejich komponenty, obráběcí stroje a jejich komponenty, řezačí stroje a jejich komponenty, značkovací stroje a jejich komponenty, značkovací lasery (stroje) a jejich komponenty, laserová zařízení, jiná než pro lékařské použití, lasery pro průmyslové účely, ohýbací stroje a jejich komponenty, kamery a kamerové systémy - zejména bezpečnostní, rekordéry všeho typu ke kamerovým systémům, sestavy rekordérů a kamerových systémů, propojovací kabely a příslušenství ke kamerám, kamerovým systémům a rekordérům.

(511) 7, 9, 35, 42
(540)

4ISP

(111) **362902**
(220) 17.05.2017
(320) 17.05.2017
(442) 07.07.2017
(151) 11.10.2017
(730) **U.T.C., spol. s.r.o.**, Zděbradská 94, Říčany, 25101, CZ
(740) JUDr. Vladimíra Pajerová, Fügnerovo nám. 1808/3, Praha 2, 12000
(210) O-539705
(510) (8) náčiní pro hygienu a pro úpravu vzhledu osob a zvířat, pomůcky k přípravě pokrmů, kuchyňské nože a náčiní na řezání, jídelní přístroje, ruční nářadí a nástroje pro zpracování materiálů a pro výrobu, opravy a údržbu, sečné, bodné a tupé zbraně, zdvihací nástroje, nástroje na přípravu jídla, kuchyňské nože a přístroje, nástroje na manikúru a pedikúru, nástroje na stříhání vlasů a na odstraňování ochlupení, nástroje na zdobení těla, potřeby na úpravu vlasů (účesu), držáky nůžek, elektrické napařovací žehličky, elektrické žehličky, elektrické žehličky na rovnání vlasů, elektrické žehličky na úpravu vlasů, elektrické žehličky s regulovanou teplotou, kartáčky na oční řasy (k oddělení slepených řas), kleštičky na řasy, nástroje na pedikúru, nůžky, nůžky (nože pro -), nůžky (ručně ovládané nástroje), nůžky na stříhání kůže kolem nehtů, ořezávací nože, pinzety, ruční kosmetické nástroje, ruční přístroje pro kosmetickou péči o obočí, škrabky, biologicky rozložitelné lžice, biologicky rozložitelné nože, biologicky rozložitelné přístroje, biologicky rozložitelné vidličky, dranzírovací nože, dětské lžice, stolní vidličky a nože, filetovací nože, japonské kuchyňské nože, jednorázové stolní nádoby z plastu (přístroje), jídelní přístroje, kazety s přístroje, kazety s přístroje vyrobené z drahých kovů, krabice určené na přístroje, keramické nože, kráječe chleba (ručně ovládané), kráječe na hranolky, kráječe na pizzu, kráječe na pizzu (neelektrické), kráječe na potraviny, ručně ovládané, kráječe na sýr, kráječe na těstoviny (ruční), kráječe na vejce, kráječe na vejce, nelektrické, kráječe na zeleninu, čajové lžičky, nástroje na krájení a vykrajování dortů, nože na máslo, nože na loupání, nože na grapefruity, nože na chléb (ručně ovládané), nože do domácnosti, nelektrické otvíráky na konzervy, nelektrické kráječe sýra, nelektrické kráječe na česnek, natírací nože (přístroje), nabírací lžice (ruční nářadí), lžice vyrobené z drahých kovů, lžice na grapefruity, lžice, kuchyňské nůžky, kuchyňské nože s tenkou čepelí, kuchyňské nože na porcování ryb, kuchyňské nože na loupání, kuchyňské nože (neelektrické), kuchyňské nože, kuchařské nože, kráječe, ručně ovládané, kráječe sýra (ručně ovládané), kráječe na zeleninu (mandolíny), kráječe na zeleninu (ruční), škrabky na zeleninu, nelektrické, škrabky na ryby, škrabky na ovoce, nelektrické, škrabky na odstraňování šupin, škrabky na brambory (ruční nástroje), škrabky na brambory (nože), sekáčky na zeleninu (ruční), sekáčky na maso (sekáčky), rybářské nože, ručně poháněné strojky na krájení zeleniny, ruční sekáčky, ruční nástroje na sekání, krájení a mletí masa, ruční dranzírovací nože k použití v domácnosti, rukojeti nožů, přístroje z drahých kovů, přístroje pro děti, přístroje pro batolata, přístroje postříbené, přístroje vidličky, plastové lžice, stolní vidličky a nože, otvíráky na uštky, otvíráky na nápojové plechovky, nožičské zboží z vzácných kovů, nože na sýr, nože na ovoce, špachtle, stěrky (ruční nářadí), škrabky na zeleninu (ruční), zelenina, maso

(sekáčky a nože na -), vylupovače zeleninových jader (ruční), vidličky z drahých kovů, vidličky a lžice, vidle, vidličky, upomínkové sběratelské lžice, tloučky (ruční nástroje), stáčení tekutin (ruční zařízení na -), stolní vidličky z ryzího stříbra, stolní vidličky z nerezové oceli, stolní příbory (nože, vidličky a lžice), stolní nože z ryzího stříbra, stolní nože z nerezové oceli, stolní nože, stolní lžice z ryzího stříbra, stolní lžice z nerezové oceli, spirálový kráječ zeleniny; (18) deštníky a slunečníky, sedlářské výrobky, biče a postroje pro zvířata, vycházkové hole, zavazadla, cestovní tašky, peněženky a ostatní tašky, sedlářské výrobky, biče a oblečení a obutí pro zvířata, aktovky (kožené zboží), aktovky (školní -), aktovky a pouzdra na doklady, aktovky diplomatky, aktovky na dokumenty (diplomatky), batohy, batohy na pěší turistiku, batohy pro horolezce, batohy s kolečky, batůžky, brašny lovecké, brašny na nářadí prodávané prázdné, brašny pro kurýry, brašny přes rameno, cestovní kabelky, cestovní kufry, cestovní pouzdra na kravaty, cestovní soupravy, cestovní tašky na sportovní oděvy, cestovní tašky z imitace kůže, cestovní tašky z plastových materiálů, cestovní vaky na oděvy, cestovní zavazadla, cestovní zavazadla (portmanteaux), dámské kabelky; (21) kartáče a jiné pomůcky na čištění, materiály na výrobu kartáčů, kosmetické a toaletní pomůcky a potřeby do koupelny, nezpracované a polozpracované sklo bez určitého účelu, nádobí, kuchyňské náčiní a nádoby, sochy, figurky, plakety a medaile a umělecké předměty vyrobené z materiálu jako porcelán, terakota nebo sklo, zahrnuté v této třídě, kartáče a materiály na výrobu kartáčů, čistící a úklidové potřeby, pomůcky ústní hygieny, abrazivní houby na exfoliaci kůže, aerosolové dávkovače, s výjimkou dávkovačů na lékařské účely, akustické oscilační kartáče pro péči o pleť, aplikátory léčidel na oči, aplikátory na kosmetické prostředky, aplikátory pro nanášení léčidel na oči, držák na kelímky do koupelny, držáky na kosmetické přípravky, držáky na kosmetiku, držáky na mycí houby, dávkovače mýdla na ruce, dávkovače na sprchové gely, dávkovače na ukládání toaletního papíru (jiné než připevněné), dávkovače papírových ubrousků (jiné než připevněné), dávkovače pleťových krémů, dávkovače přípravků osobní hygieny, dávkovače ručníků, nikoli připevněné, dávkovače tekutin pro použití na láhve, dávkovače tekutého mýdla, dávkovače tekutého mýdla (pro domácí použití), dávkovače tužidla na vlasy, dávkovače vatových kuliček, dávkovače šamponů, dětské vaničky, ampule skleněné (nádobky, baňky), aromalampa, baňky, lahve (skleněné nádoby), biologicky odbouratelné misky, biologicky odbouratelné talíře, biologicky odbouratelné tácky, biologicky rozložitelné misky na bázi papíroviny, biologicky rozložitelné podnosy pro domácí použití, biologicky rozložitelné talíře na bázi papíroviny, brusné nástroje pro použití na čištění kuchyně, cedníky, cedníky k domácímu použití, cedníky k domácímu použití (velké), čajové cedníky, čajové konvice, čajové konvice z drahých kovů, čajové servisy (stolní nádoby), čajové servisy z drahých kovů, čajové servisy, jiné než z drahých kovů, čajové šálky (yunomi), čajítka, čajítka, jiná než z drahých kovů, čajítka z drahých kovů, dávkovače ubrousků pro domácnost, dávkovače na ubrousky, dávkovače na papírové ubrousky, dávkovače kuchyňských papírových utěrek, dortové lopatky, dortové formy z obecných kovů, dortové formy z nekovových materiálů, domácí nebo kuchyňské potřeby, dezertní talířky, destičky proti vykypění mléka, desky na nože, demižony, dekorativní láhve s pískem, dekorativní kroužky na svíce, s výjimkou kroužků z drahých kovů, církevní nádoby, cukřenky z drahých kovů, cukřenky (nikoli z drahých kovů), cukřenky, cukrářské štetce, chňapky, chladiče na kaviár, chladičí, mrazicí lahve, chladičí zařízení na potraviny pro domácnost obsahující chladičí směsi (chladičí média), chladičí výrobky na udržování potravin nebo nápojů ve studeném stavu, chladičí nádoby na maslo, formy na cukrovinky, formy kuchyňské, formy a formičky na čokoládu, filtry kávové, s výjimkou elektrických, ešusy, džbány z drahých kovů, džbány na smetanu, džbány na sirup, dřevěná grilovací prkénka, dózy na uskladňování, dózy na sušenky, držáky uzpůsobené na papírové utěrky, papírové ručníky, papír na leštění a papír na čištění, držáky s izolačním obalem na plechovky s nápoji, držáky na řezané květiny, držáky na čajové svíčky, držáky na prkénka na krájení, držáky na plastové tašky k použití v domácnosti, držáky na nápoje z pěny, držáky na kukuřičný klas, držáky na kuchyňský papír, držáky na jídelní listky, držáky na jmenovky hostů u stolu, drátěné koše (kuchyňské potřeby), drtiče pro kuchyňské použití, neelektrické, drtiče ledu, neelektrické, hrnce kuchyňské, hrnce a pánve na vaření (neelektrické), hrnce, holandské trouby (litinové kastroly s poklicí), hmoždíře ke kuchyňskému použití, hliněné vázy k umístění na podlahu, hliněné hrnce, hliníkové plechy na pečení, hliníkové pečicí nádoby, hliníkové nádoby na vaření, hliníkové formy (kuchyňské potřeby), grily (neelektrické kuchyňské potřeby), grily (kuchyňské potřeby), grilovací žehličky, grilovací pánve vyrobené z drahých kamenů, gratinovací nádoby, fritovací košíky, formy na pudink, formy na pečení (kuchyňské), formy na ledové kostky do chladniček, formy na ledové kostky, formy na koláče a dorty,

formy na koláče, formy na knedlíky pro domácí použití, formy na cupcake, jednorázová víčka na nádoby v domácnosti, japonské čajové konvičky z drahých kovů (kyusu), japonské čajové konvičky (kyusu), japonské soupravy krabic na potraviny (jubako), japonské rýžové misky, jiné než z drahých kovů (chawan), japonské rýžové misky z drahých kovů (chawan), japonské polévkové misky (wan), japonské osobní jídelní tácy nebo stojany (zen), japonské misky na rýži (chawan), japonské misky na rýži (chawan), japonské lopatky na vařenou rýži (shamoji), japonské litinové konvice, neelektrické (tetsubin), japonské krabičky na potraviny (jubako), japonské dřevěné třecí paličky (surikogi), izolační poklopy na potraviny, izolační obaly na nápojové kelímky, hrnčičské zboží, hrnky a šálky, hrnky, hrnek pro děti s pítkem, hrnce s dvojitým dnem, hrnce na vaření rýže (neelektrické), hrnce na vaření rýže (neelektrické), hrnce na pomalé vaření (neelektrické), hrnce na mléko, kávové soupravy, s výjimkou souprav z drahých kovů, kávové servisy z drahých kovů, kávové servisy z porcelánu, kávové servisy (stolní nádoby), kávové konvice, kávové filtry, nikoliv z papíru, jako části neelektrických kávovarů, kávovary, neelektrické, kbelíky do koupelny, kbelíky, kazety na cukrovinky vyrobené z drahých kovů, kartáče na čištění hub, karafy, jiné než z drahých kovů, karafy z drahých kovů, karafy na ocet, kapátka na podlévání při pečení, kamenné vázy k umístění na podlahu, kameninové třecí misky v japonském stylu (suribachi), kameninové mísy, kalíšky na vajíčka, s výjimkou kalíšků z drahých kovů, kalíšky na vajíčka z drahých kovů, jídelní podnosy, jídelní podložky z plastových materiálů, jídelní misky (na vaření rýže), jehlice na vaření, jednorázové lepenkové potřeby na pečení, kompostovatelné podnosy pro domácí použití, kompostovatelné misky, kombinovaná víka pro kuchyňské nádoby, kleště na špagety, kleště na zeleninu, kleště na maso, kleště na grilování, kleště na chléb, kleštičky na cukr, keramika z období dynastie tang (trojbarevná glazovaná keramika), keramika pro použití v kuchyni, keramika na použití v domácnosti, keramické stolní nádoby, keramické servírovací nádoby, keramické pánve, kastroly a hrnce, keramické nádoby na pečení, keramické kávové servisy, keramické krabice, keramické hrnky, keramické džbány, kempinkové grily, kbelíky se ždímačí mopů, kbelíky s kolečky, kbelíky na uhlí pro domácí použití, kbelíky na použití v domácnosti, kráječ těsta, kroužky na láhve vína speciálně uzpůsobené k používání na hrdle lahví k zachycení stékajících kapek, krabičky na čaj, krabičky na sladkosti z drahých kovů, krabičky bento, krabice na sendviče, krabice na bonbóny, jiné než z drahých kovů, krabice na bonbóny, košíky na chléb (pro použití v domácnosti), kožené podložky pod nádoby, koše z obecných kovů na použití v domácnosti, koše piknikové (včetně nádobí), koše na třídění prádla k použití v domácnosti, koše na prádlo pro domácnost, koše na použití v domácnosti, kořenky, kovové odpadkové koše, kovové nádoby, kovové jídonosiče, kotlíky, konvice na kávu, neelektrické, konvice na kávu, jiné než z drahých kovů, konve na mléko, kompostovatelné tácky, kompostovatelné talíře, láhve na vodu na jízdní kola, lopatky pro použití v domácnosti, lopatky na ryby, lopatky na cukr, kuchyňské samovary (nikoliv z drahých kovů), kuchyňské potřeby, s výjimkou potřeb z drahých kovů, kuchyňské potřeby, kuchyňské náčiní pro použití na domácí grily, kuchyňské nádoby, kuchyňské mlýnky, neelektrické, kuchyňské hrnce pro použití v mikrovlnné troubě, kuchyňské duté nádoby, kuchyňské cedníky, kroužky na ubrousky, jiné než z drahých kovů, kroužky na ubrousky z drahých kovů, mēlké pánve a kastroly na vaření, mēlké mísy, mísy na salát, mísy na ovoce ze skla, mísy na míchání, míchátko na kávu, misky pod svíčky, misky na uchovávání másla, misky na oříšky, misky na ovoce, misky na oplachování prstů, misky na klenoty, misky na cukroví, menážky, mašlovačky, mačkadla na zeleninu, malé misky k servírování jídla (ramekiny), malé džbány, malované sklo, lžice na vaření (kuchyňské náčiní), lžice na rýži (naběračky na vařenou rýži), lžice na míchání (kuchyňské náčiní), louskáčky na ořechy, louskáčky na ořechy z drahých kovů, louskáčky na ořechy, nikoliv ze vzácných kovů, nádoby pro mikrovlnné trouby, nádoby na servírování občerstvení, nádoby na pečení (nikoliv hračky), nádoby na pečení, nádoby do trouby, nádoby (domácí potřeby), nádoby, nádoby na chlazení lahví (nádoby), nádoby do domácnosti k ukládání krmiva pro domácí zvířata, nádoby na hořčici, nádoby s vonnými látkami, naběračky na zmrzlinu, naběračky na vařenou rýži, v japonském stylu (shamoji), naběračky na rýži, naběračky na kávu, naběračky medu, naběračka na těstoviny, mísy z drahých kovů, mísy na zeleninu, mlýnky na sůl, mlýnky na pepř ruční, mlýnky na kávu ruční, mlýnky na kávu, mlýnky (neelektrické), mixéry na potraviny (neelektrické), nášlapné odpadkové koše, nálevky, trychtýře, nádoby ze skla, nádoby z umělého kamene pro domácnost, nádoby pro použití v domácnosti nebo v kuchyni, nádoby pro domácnost z drahých kovů, nádoby pro domácnost, nádoby na vaření vajec bez skořápky, nádoby na vaření rýže pro použití v mikrovlnné troubě, nádoby na uskladnění česneku, nádoby na ukládání potravin, nádoby na potraviny z hliníkové

folie, nádoby na potraviny s dvojitou tepelnou izolací, nádoby na pečení, nádoby na pamlsky pro domácí zvířata, nádoby na nápoje, nádoby na led, pro domácí účely, nádoby na led, nádoby na koření, nádoby na kliš, nádoby na džem a marmeládu, nádoby na chlazení nápojů, neelektrická zařízení na výrobu zmrzliny, nalévací hubičky pro použití v kuchyni, nalévací hubičky pro domácí účely, neelektrické šlehače, neelektrické škrabky na česnek, neelektrické přístroje na výrobu těstovin pro domácnost, neelektrické překapávače na přípravu kávy, neelektrické pěniče mléka do kávy, neelektrické pánve na vaření, neelektrické pánve, neelektrické nástěnné svícny (držáky na svíce), neelektrické nástroje pro odříznutí špiček vajec pro domácí použití, neelektrické nádoby ke konzervování (tlakové hrnce), neelektrické mnohoramenné svícny ze vzácných kovů, neelektrické mnohoramenné svícny, neelektrické mlýnky na maso, neelektrické mlýnky na kávu, neelektrické mlýnky na koření, neelektrické mixéry na použití v domácnosti, neelektrické mixéry na potraviny, neelektrické kávové konvice z vzácných kovů, odšťavňovače, odstředivky na salát, pánve, pánve, kastroly a hrnce, paličky na maso pro použití v domácnosti; (24) látky, textilie, textilní filtrační materiály, textilní výrobky a náhradní součásti pro textilní výrobky, akrylové tkaniny, s výjimkou tkanin na izolaci, barchet, bavlněná látka se vzorkem, bavlněné textilní výrobky, jiné než na izolaci, bavlněné tkaniny, brokát, bytový textil, damašek (tkanina), bytový textil (kusové zboží), drožet (vzorovaná protkávaná tkanina jako damašek), dárková balení z látky, džinovina, elastické pleteniny na dámské spodní prádlo, elastické látky na oděvy, elastické pleteniny na gymnastické dresy, elastické pleteniny na sportovní oděvy, elastické pleteniny na živůtky, esparto (textilie), flanel (textilie), flis vyrobený z kopolymerů, flis vyrobený z polypropylenu, fulár (tkanina), gáza (látka), hadry na výrobu papíru, hedvábí (textilie z -), kusový textil na výrobu průmyslových filtrů, kusový textil na výrobu povlaků na polštáře, kusový textil na výrobu oděvů, kusový textil na výrobu ochranných oděvů, kusový textil na výrobu obuvi, kusový textil na výrobu ložních pokrývek, kusový textil na nábytek, kusové zboží z tkaného umělého materiálu, kusové zboží z textilních materiálů s vrstvenými plasty, kusové zboží z textilních materiálů s vrstvenou pryží, kusové zboží z netkaného umělého materiálu, kusové textilní zboží do domácnosti, hedvábné látky na nábytek, houbové tkaniny na textilní použití, kaliko, kapesníky jako kusový textil, kašmírová tkanina, kompozitní textilní materiály, konopná síťovina (látka), konopná tkanina, krajkové látky, košiloviny, krep (tkanina), krepon (jemná vlněná tkanina), látky na výrobu zahradního nábytku, látky na výrobu vnějších potahů židlí, látky na výrobu stanů, látky na výrobu plenek, látky na výrobu nábytkového příslušenství, látky na potahování křesel, látky na podšívky oděvů, látky jako textilní kusové zboží vyrobené ze směsi vláken, látky jako textilní kusové zboží určené pro patchwork, látky jako textilní kusové zboží pro použití ve výrobě, látky jako textilní kusové zboží pro použití při vyšívání, kusový textil (potažený polyuretanem) na výrobu nepromokavých oděvů, kusový textil na výrobu ručníků, kusový textil na výrobu vysokých bot, kusový textil na výrobu záclon, závěsů, kusový textil z tartanu, kusový textil z bavlny, kusový textil ze umělých materiálů, látka na lemovací pásky pro podložky tatami, látka na výrobu pánské konfekce, látka na výrobu dámské konfekce, látkové podložky na přebalování, látkové vložky, látky (metrový textil), látky jako textilní kusové zboží pro využití v čalounictví, materiály používané při výrobě oděvů, materiály na vložkové podšívky, materiály na bytový textil, marabutová textilie (jemná hedvábná látka), manšestrové tkaniny, látky ze směsových vláken, látky ze směsivé elastické příze, látky z česané příze, látky z vlněné příze, látky z regenerované příze, látky z polosyntetických vláken, látky z organických vláken, jiné než pro účely izolace, látky z konopné příze, látky z bavlněného odpadu, látky vyrobené ze syntetických přízí, látky tkané z keramických vláken, jiné než pro účely izolace, látky s polymerovou povrchovou vrstvou, látky s ozdobnými motivy na vyšívání, látky prodávané v sadě určené na výrobu hraček (příšerek), lodenová tkanina, lněné textilie, jiné než na izolaci, lněné látky, lisované tkaniny k použití v papírenském průmyslu, lisované plsti k použití v papírenském průmyslu, lisovaná plst, dily z plachtoviny ke stínění, sítě proti komárům ošetřené insekticidy, potahy a povlaky na nábytek, prádlo (nikoliv osobní), tapety a závěsy na stěnu, textilní etikety, záclony a závěsy, bytový textil na nábytek, brokátové vlajky, frýz (hrubá silná vlněná mykaná tkanina), hobové utěrky (textilní kusové zboží), japonská obřadní utěrka (fukusa), japonský šátek na balení (furošiki), kuchyňské utěrky (textil), lněné textilní podšívky do obuvi, látka s nopkovou strukturou, látkové povlaky na poklapy záchodových mís, látkové kapesníky, látkové transparenty, látky na jedno použití, nástěnné textilie, textilie na bytové zařízení, textilie k interiérové dekoraci, textilie a náhražky textilií, tašky na spací pytle (specificky upravené), síť na ochranu proti hmyzu, povlaky na poklapy toalet, potažené textilie, pokrývky proti prachu, pogumované tkaniny,

textilní utěrky na nádobí, záclony; (35) maloobchodní prodej kuchyňských potřeb, maloobchodní prodej nádobí, maloobchodní prodej příborů, velkoobchodní prodej nádobí, velkoobchodní prodej kuchyňských potřeb, velkoobchodní prodej příborů.

(511) 8, 18, 21, 24, 35

(540)

Kitos - pokaždé něco navíc

(111) **362903**

(220) 18.05.2017

(320) 18.05.2017

(442) 07.07.2017

(151) 11.10.2017

(730) **Black Mountain s.r.o.**, nám. Sokolovské 312/1, Liberec, 46001, CZ

(740) JUDr. Michal Šimek, Vojická 19, Praha, 19300

(210) O-539716

(510) (18) aktovky, batohy, cestovní tašky, malá cestovní zavazadla aktovky, nákupní tašky, plážové tašky, sportovní tašky; (25) body (spodní prádlo), bundy a krátké kabáty s výplní, čapky, čelenky (oděvy), dámská přiléhavá tílka (bodice), dámské spodní kalhotky, dámské šaty, hotové podšívky (části oděvů), hřejivé návleky na nohy, kabáty, kalhoty, kalhoty kratší délky, kapesníčky do horní kapsy saka, kapuce, klobouky, kombiné (spodní prádlo), konfekční oděvy konfekce, korzety (spodní prádlo), kostry na klobouky formy na klobouky, košile, košile s krátkými rukávy, kožené oděvy, kožichy, kravaty, legíny (kalhoty), límce a límečky (oděvy), manžety, obuv, oděvy, palčáky (rukavice), pánské krátké spodky, pánské trenýrky, pánské plavky, plastrony (kravatové šátky), plážové oděvy, pletené oděvní výrobky, pokrývky hlavy, ponožky, pulovry, punčochy, pyžama, rukavice (oděvy), saka (oděvy), spodní prádlo, sukně, svetry, šátky a šály, šatové sukně, šle, vesty, živůtky, šněrovačky, korzety, župany; (40) dámské krejčovství, zakázkové krejčovství.

(511) 18, 25, 40

(540)



(111) **362904**

(220) 18.05.2017

(320) 18.05.2017

(442) 07.07.2017

(151) 11.10.2017

(730) **Black Mountain s.r.o.**, nám. Sokolovské 312/1, Liberec, 46001, CZ

(740) JUDr. Michal Šimek, Vojická 19, Praha, 19300

(210) O-539717

(510) (18) aktovky, batohy, cestovní tašky, malá cestovní zavazadla aktovky, nákupní tašky, plážové tašky, sportovní tašky; (25) body (spodní prádlo), bundy a krátké kabáty s výplní, čapky, čelenky (oděvy), dámská přiléhavá tílka (bodice), dámské spodní kalhotky, dámské šaty, hotové podšívky (části oděvů), hřejivé návleky na nohy, kabáty, kalhoty, kalhoty kratší délky, kapesníčky do horní kapsy saka, kapuce, klobouky, kombiné (spodní prádlo), konfekční oděvy konfekce, korzety (spodní prádlo), kostry na klobouky formy na klobouky, košile, košile s krátkými rukávy, kožené oděvy, kožichy, kravaty, legíny (kalhoty), límce a límečky (oděvy), manžety, obuv, oděvy, palčáky (rukavice), pánské krátké spodky, pánské trenýrky, pánské plavky, plastrony (kravatové šátky), plážové oděvy, pletené oděvní výrobky, pokrývky hlavy, ponožky, pulovry, punčochy, pyžama, rukavice (oděvy), saka (oděvy), spodní prádlo, sukně, svetry, šátky a šály, šatové sukně, šle, vesty, živůtky, šněrovačky, korzety, župany; (40) dámské krejčovství, zakázkové krejčovství.

(511) 18, 25, 40

(540)



- (111) **362905**
(220) 18.05.2017
(320) 18.05.2017
(442) 07.07.2017
(151) 11.10.2017
(730) **YAO Yuan**, Jungmannova 101/17, Třebíč, 67401, CZ
(740) **KANIA SEDLÁK SMOLA** patentová kancelář, Ing. Veronika Zemanová, Mendlovo nám. 1a, Brno, 60300
(210) O-539732
(510) (13) střelné zbraně a jejich části spadající do této třídy, munice a střely, výbušniny, ohňostroje, pouzdra na střelné zbraně a zásobníky na náboje, mířidla, hledáčky střelných zbraní; (37) opravy střelných zbraní; (42) průmyslová analýza a výzkum týkající se střelných zbraní, design střelných zbraní.
(511) 13, 37, 42
(540)



- (111) **362906**
(220) 18.05.2017
(320) 18.05.2017
(442) 07.07.2017
(151) 11.10.2017
(730) **NATUR APATYKA s.r.o.**, Týnská 1053/21, Praha 1 - Staré Město, 11000, CZ
(210) O-539735
(510) (5) extrahovaný suchý beta glukán pro léčebné účely z hlívy ústříčné, výtažky z bylin pro léčebné účely, doplňky výživové pro léčebné účely, dietní potraviny pro léčebné účely, čaje léčivé, farmaceutické, lékařské a veterinářské výrobky, hygienické výrobky pro léčebné účely, dietní potraviny a dietetické přípravky pro léčebné nebo veterinární účely, potraviny pro batolata, potravní doplňky pro lidskou potřebu a pro zvířata; (35) obchodní činnost v oblasti výrobků uvedených výše ve třídě 5, reklamní činnost a distribuce k reklamním účelům, internetový obchod s výrobky uvedenými výše ve třídě 5, pomoc při řízení obchodní činnosti, obchodní administrativní, kancelářské práce; (41) výchova, vzdělávání, zábava, sportovní a kulturní aktivity.
(511) 5, 35, 41
(540)

ZARU GLUCAN

- (111) **362907**
(220) 18.05.2017
(320) 18.05.2017
(442) 07.07.2017

- (151) 11.10.2017
(730) **NATUR APATYKA s.r.o.**, Týnská 1053/21, Praha 1 - Staré Město, 11000, CZ
(210) O-539736
(510) (5) extrahovaný suchý beta glukán pro léčebné účely z hlívy ústříčné, výtažky z bylin pro léčebné účely, doplňky výživové pro léčebné účely, dietní potraviny pro léčebné účely, čaje léčivé, farmaceutické, lékařské a veterinářské výrobky, hygienické výrobky pro léčebné účely, dietní potraviny a dietetické přípravky pro léčebné nebo veterinární účely, potraviny pro batolata, potravní doplňky pro lidskou potřebu a pro zvířata; (35) obchodní činnost v oblasti výrobků uvedených výše ve třídě 5, reklamní činnost a distribuce k reklamním účelům, internetový obchod s výrobky uvedenými výše ve třídě 5, pomoc při řízení obchodní činnosti, obchodní administrativní, kancelářské práce; (41) výchova, vzdělávání, zábava, sportovní a kulturní aktivity.
(511) 5, 35, 41
(540)

NATUR GLUCAN forte

- (111) **362908**
(220) 18.05.2017
(320) 18.05.2017
(442) 07.07.2017
(151) 11.10.2017
(730) **NATUR APATYKA s.r.o.**, Týnská 1053/21, Praha 1 - Staré Město, 11000, CZ
(210) O-539737
(510) (5) extrahovaný suchý beta glukán pro léčebné účely z hlívy ústříčné, výtažky z bylin pro léčebné účely, doplňky výživové pro léčebné účely, dietní potraviny pro léčebné účely, čaje léčivé, farmaceutické, lékařské a veterinářské výrobky, hygienické výrobky pro léčebné účely, dietní potraviny a dietetické přípravky pro léčebné nebo veterinární účely, potraviny pro batolata, potravní doplňky pro lidskou potřebu a pro zvířata; (35) obchodní činnost v oblasti výrobků uvedených výše ve třídě 5, reklamní činnost a distribuce k reklamním účelům, internetový obchod s výrobky uvedenými výše ve třídě 5, pomoc při řízení obchodní činnosti, obchodní administrativní, kancelářské práce; (41) výchova, vzdělávání, zábava, sportovní a kulturní aktivity.
(511) 5, 35, 41
(540)

NATUR GLUCAN

- (111) **362909**
(220) 18.05.2017
(320) 18.05.2017
(442) 07.07.2017
(151) 11.10.2017
(730) **NATUR APATYKA s.r.o.**, Týnská 1053/21, Praha 1 - Staré Město, 11000, CZ
(210) O-539738
(510) (5) extrahovaný suchý beta glukán pro léčebné účely z hlívy ústříčné, výtažky z bylin pro léčebné účely, doplňky výživové pro léčebné účely, dietní potraviny pro léčebné účely, čaje léčivé, farmaceutické, lékařské a veterinářské výrobky, hygienické výrobky pro léčebné účely, dietní potraviny a dietetické přípravky pro léčebné nebo veterinární účely, potraviny pro batolata, potravní doplňky pro lidskou potřebu a pro zvířata; (35) obchodní činnost v oblasti výrobků uvedených výše ve třídě 5, reklamní činnost a distribuce k reklamním účelům, internetový obchod s výrobky uvedenými výše ve třídě 5, pomoc při řízení obchodní činnosti, obchodní administrativní, kancelářské práce; (41) výchova, vzdělávání, zábava, sportovní a kulturní aktivity.
(511) 5, 35, 41
(540)

GLUCAN EX

- (111) **362910**
(220) 18.05.2017
(320) 18.05.2017
(442) 07.07.2017
(151) 11.10.2017
(730) **NATUR APATYKA s.r.o.**, Týnská 1053/21, Praha 1 - Staré Město, 11000, CZ
(210) O-539739

(510) (5) extrahovaný suchý beta glukán pro léčebné účely z hlívy ústřičné, výtažky z bylin pro léčebné účely, doplňky výživové pro léčebné účely, dietní potraviny pro léčebné účely, čaje léčivé, farmaceutické, lékařské a veterinářské výrobky, hygienické výrobky pro léčebné účely, dietní potraviny a dietetické přípravky pro léčebné nebo veterinární účely, potraviny pro batolata, potravní doplňky pro lidskou potřebu a pro zvířata; (35) obchodní činnost v oblasti výrobků uvedených výše ve třídě 5, reklamní činnost a distribuce k reklamním účelům, internetový obchod s výrobky uvedenými výše ve třídě 5, pomoc při řízení obchodní činnosti, obchodní administrativa, kancelářské práce; (41) výchova, vzdělávání, zábava, sportovní a kulturní aktivity.

(511) 5, 35, 41

(540)

MEDI GLUCAN

(111) **362911**

(220) 18.05.2017

(320) 18.05.2017

(442) 07.07.2017

(151) 11.10.2017

(730) **DEK a.s.**, Tiskařská 10/257, Praha 10, 10800, CZ

(210) O-539741

(510) (6) kovové stavební materiály, obklady stavební kovové, plechy, držadla kovová, kovové podpěry, komíny kovové, kovové stojany a sloupy, kovové stavební prefabrikáty, výztuže stavební kovové, kovové konstrukce pevné a přenosné, kovové markýzy, římsy kovové, střešní okna kovová, žlaby okapní kovové, výrobky z kovu, zejména profilované plechy, stavební materiály kovové zejména střešní krytiny kovové, obklady stěn kovové, fasádní kazety, fasádní lamely, ostatní doplňky pro střešní krytiny kovové, perforované plechy; (16) výrobky z papíru, a to periodické a neperiodické publikace, časopisy, brožury, fotografie, informační produkty na papírových nosičích, letáky, plakáty, data a databáze na papírových nosičích, tištěné manuály, reklamní, propagační a uživatelské výrobky z papíru, kupříkladu pohlednice, dopisní papíry, obálky, přání, kalendáře, samolepky, obtisky, vystřihovánky, karty, kartičky, balicí papír, tašky, sešity, skicáky; (17) izolační hmoty, barvy jako izolační nátěry, izolační laky, izolační oleje, izolační nátěry, izolační omítky, izolační papír, tkaniny pro izolační účely, akustické obklady, izolační plsti, izolační pásy, vata na utěsnění, vše pro účely izolace, prostředky a materiály pro izolaci tepelnou, protihlukovou, hydroizolace, kovové izolační fólie, látky na izolaci proti vlhkosti staveb, materiály na izolaci kabelů, minerální vlna jako izolační materiál, skelná vata jako izolační materiál, izolační materiály zabraňující sálání tepla, tkaniny ze skelných vláken na izolaci, chemické směsi k izolaci potrubí, polotovary z plastických hmot, kaučuk, gutaperča, guma, plastické hmoty a polotovary z plastických hmot, polyuretan, polypropylen, polyester, polyamid, a to ve tvaru fólie, desek a tyčí, gumové a elastické nitě a vlákna z umělé hmoty, kromě vláken k textilním účelům, polystyren, polystyren pěnový, polystyrenové desky k izolačním účelům, pěnové materiály na bázi gumy a plastických hmot, materiály k těsnění, ucpávání a izolaci, brídlice azbestová, celulóza jako polotovar; (19) nekovové střešní krytiny, nekovové okapy a střešní materiál, pálené, betonové a cementové zboží, nekovové stavební materiály zahrnuté v této třídě; (37) zprostředkování ve výstavbě, poradenská činnost ve stavebnictví; (40) tváření plechů, včetně profilování plechů, lisování plechů, ohýbání plechů, dělení plechů, barvení plechů a zprostředkování těchto služeb; (41) vzdělávací činnost ve stavebnictví; (42) inženýrská činnost ve stavebnictví, projektová činnost ve stavebnictví.

(511) 6, 16, 17, 19, 37, 40, 41, 42

(540)

STŘECHA RAZ DVA

(111) **362912**

(220) 19.05.2017

(320) 19.05.2017

(442) 07.07.2017

(151) 11.10.2017

(730) **Skřivánek Miroslav Ing.**, Branná 105, Branná, 78825, CZ

(210) O-539749

(510) (29) maso, ryby, drůbež a zvěřina, masové výtažky, konzervované, mražené, sušené a vařené ovoce a zelenina, želé, džemy, kompoty, vejce, mléko a mléčné výrobky, jedlé oleje a tuky; (30) káva, čaj, kakao a náhražky kávy, rýže, tapioka a ságo, mouka a přípravky vyrobené z obilnin, chléb, pečivo a cukrovinky, produkty určené ke konzumaci v

mraženém stavu, cukr, med, melasa, droždí, kypřicí prášek do pečiva, sůl, hořčice, ocet, omáčky (ochucovadla), koření, led; (31) surové a nezpracované zemědělské, akvakulturní, zahradnické a lesní produkty, zrna a semena surová nebo nezpracovaná, čerstvé ovoce a zelenina, čerstvé bylinky, přírodní rostliny a květiny, cibule a hlízy, sazenice a semena pro pěstování rostlin, živá zvířata, krmiva a nápoje pro zvířata, slad; (32) piva, minerální a sycené vody a jiné nealkoholické nápoje, ovocné nápoje a ovocné šťávy, sirupy a jiné přípravky pro přípravu nápojů; (33) alkoholické nápoje (s výjimkou pív).

(511) 29, 30, 31, 32, 33

(540)

Svačina z kravína

(111) **362913**

(220) 19.05.2017

(320) 19.05.2017

(442) 07.07.2017

(151) 11.10.2017

(730) **Karpíšek Libor**, Krátká 146, Heřmanova Hut' - Dolní Sekyřany, 33023, CZ

Hodrošová Věra, Krátká 146, Heřmanova Hut' - Dolní Sekyřany, 33023, CZ

(740) **PROPATENT**, Ing. Vlasta Sedláčková, Pod Pekařkou 1, Praha 4 - Podolí, 14700

(210) O-539763

(591) Barevná

(510) (16) plakáty, vstupenky, tiskopisy, fotografie, kalendáře; (35) propagační a reklamní činnost; (41) organizace a pořádání koncertů, služby umělecké agentury, hudební produkce, účinkování v koncertních sálech, nahrávání hudby, provozování hudební činnosti, organizace společenských událostí, organizace soutěží, organizace orchestrů a hudebních souborů, předprodej vstupenek, skládání a aranžování hudby, interpretace hudebního umění, provozování orchestru, výroba audiovizuálních záznamů, zábava, kulturní aktivity.

(511) 16, 35, 41

(540)



(111) **362914**

(220) 19.05.2017

(320) 19.05.2017

(442) 07.07.2017

(151) 11.10.2017

(730) **Barceló Gestión Hotelera, SL**, C/José Rover Motta 27, 07006-Palma de Mallorca, Islas Baleares, ES

(740) **Všetečka Zelený Švorčík Kalenský a partneři**, advokátní a patentová kancelář, JUDr. Michal Havlík, advokát, Hálkova 2, Praha 2, 12000

(210) O-539768

(591) Barevná

(510) (43) dočasné ubytování, hotelové restaurační služby, hotelové služby, turistické a prázdninové ubytování, zajišťování hromadného stravování (catering) poskytované hotely, rezervace hotelů, zajišťování jídel v hotelích.

(511) 43

(540)



- (111) **362915**
(220) 21.05.2017
(320) 21.05.2017
(442) 07.07.2017
(151) 11.10.2017
(730) **PHARMADO s.r.o.**, Bělehradská 858/23, Praha 2 - Vinohrady, 12000, CZ
(210) O-539777
(510) (3) kosmetika, dekorativní kosmetika, pleťová kosmetika, vlasová kosmetika, parfém, mýdlové parfém, parfémová voda, parfémové oleje, tekuté parfém; (5) potravní doplňky a dietetické přípravky, gely na sexuální stimulaci, přípravky usnadňující sexuální styk, doplňky výživy, nápojové směsi v prášku jako doplňky výživy, sexuální lubrikanty pro osobní potřebu, feromony, výživové doplňky, výživové doplňky sestávající převážně ze zinku, výživové doplňky sestávající převážně ze železa, výživové doplňky sestávající převážně z vápníku, výživové doplňky sestávající převážně z hořčičku, léčivé byliny; (32) nápoje pro sportovce obohacené proteiny, nealkoholické nápoje.

(511) 3, 5, 32

(540)

PREDATORUS

- (111) **362916**
(220) 23.05.2017
(320) 23.05.2017
(442) 07.07.2017
(151) 11.10.2017
(730) **FUTURE-TECH, spol. s r.o.**, Antala Staška 1966, České Budějovice 7, 37007, CZ
(740) PatentCentrum Sedláč & Partners s.r.o., Husova tř. 1847/5, České Budějovice 3, 37001
(210) O-539829
(591) Barevná
(510) (12) motorová vozidla osobní a jejich příslušenství; (35) internetový prodej (e-shop) osobních motorových vozidel a jejich příslušenství, poskytování informací prostřednictvím internetu ohledně prodeje automobilů, inzerce automobilů určených k prodeji prostřednictvím internetu, organizování akcí pro komerční a propagační účely, pořádání výstav, veletrhů, přehlídek k obchodním účelům; (37) údržba, servis a opravy motorových vozidel a jejich příslušenství, čištění, mytí a leštění automobilů, autoservisy, služby pneuservisu.

(511) 12, 35, 37

(540)



- (111) **362917**
(220) 23.05.2017
(320) 23.05.2017

(442) 07.07.2017

(151) 11.10.2017

(730) **H.S.H. HEALTH SUPPORT HOLDING LTD**, 229 Meliza Court, Arch. Makariou III, 3105 Limassol, CY

(740) Advokátní kancelář Kutějová, Maršál, Briaský, s.r.o., Mgr. Ludmila Kutějová, Politických vězňů 935/13, Praha, 11000

(210) O-539836

- (510) (1) antioxidanty pro použití při výrobě doplňků stravy, antioxidanty pro použití při výrobě kosmetických přípravků, antioxidanty pro použití při výrobě farmaceutik, antioxidanty pro použití při výrobě, čajové výtažky pro potravinářský průmysl, čajové výtažky pro použití při výrobě kosmetických přípravků, čajové výtažky pro použití při výrobě farmaceutik, biologické přípravky jiné než pro lékařské a veterinární účely, flavonoidy pro průmyslové účely (fenolické sloučeniny); (3) adstringentní přípravky pro kosmetické účely, kosmetické přípravky, kosmetické přípravky do koupele, kosmetické krémy, čisticí mléko pro toaletní účely, oleje pro kosmetické účely, oleje pro toaletní účely, pleťová voda pro kosmetické účely, ubrousky napuštěné pleťovou vodou, kosmetické přípravky pro péči o pokožku, pomády pro kosmetické účely, tuky pro kosmetické účely; (5) přípravky na léčbu akné, antioxidační tablety, bylinné čaje pro léčebné účely, léčivé byliny, léčivé čaje, dietetické látky pro léčebné účely, dietetické nápoje pro léčebné účely, dietetické potraviny pro léčebné účely, digestiva pro farmaceutické účely, minerální potravinové doplňky, výživové doplňky, tonika (léčiva), enzymatické přípravky pro léčebné účely, enzymatické přípravky pro veterinární účely, potravinové doplňky obsahující enzymy, enzymy pro léčebné účely, enzymy pro veterinární účely, farmaceutika (farmaka), humánní léčiva, farmaceutické přípravky, farmaceutické přípravky pro péči o pokožku, léčivé kořeny, léčivé nápoje, tinktury pro léčebné účely, minerální vody pro léčebné účely, přípravky na ošetření popálenin, biologické přípravky pro léčebné účely, chemické přípravky pro léčebné účely, chemické přípravky pro farmaceutické účely, chemické přípravky pro veterinární účely, chemicko-farmaceutické přípravky, léčivé infuze, sirupy pro farmaceutické účely, léčebné vaginální výplachy, vitamínové přípravky, hygienické tampóny.

(511) 1, 3, 5

(540)

molecule of life

- (111) **362918**
(220) 23.05.2017
(320) 23.05.2017
(442) 07.07.2017
(151) 11.10.2017
(730) **H.S.H. HEALTH SUPPORT HOLDING LTD**, 229 Meliza Court, Arch. Makariou III, 3105 Limassol, CY
(740) Advokátní kancelář Kutějová, Maršál, Briaský, s.r.o., Mgr. Ludmila Kutějová, Politických vězňů 935/13, Praha, 11000

(210) O-539837

- (510) (1) antioxidanty pro použití při výrobě doplňků stravy, antioxidanty pro použití při výrobě kosmetických přípravků, antioxidanty pro použití při výrobě farmaceutik, antioxidanty pro použití při výrobě, čajové výtažky pro potravinářský průmysl, čajové výtažky pro použití při výrobě kosmetických přípravků, čajové výtažky pro použití při výrobě farmaceutik, biologické přípravky jiné než pro lékařské a veterinární účely, flavonoidy pro průmyslové účely (fenolické sloučeniny); (3) adstringentní přípravky pro kosmetické účely, kosmetické přípravky, kosmetické přípravky do koupele, kosmetické krémy, čisticí mléko pro toaletní účely, oleje pro kosmetické účely, oleje pro toaletní účely, pleťová voda pro kosmetické účely, ubrousky napuštěné pleťovou vodou, kosmetické přípravky pro péči o pokožku, pomády pro kosmetické účely, tuky pro kosmetické účely; (5) přípravky na léčbu akné, antioxidační tablety, bylinné čaje pro léčebné účely, léčivé byliny, léčivé čaje, dietetické látky pro léčebné účely, dietetické nápoje pro léčebné účely, dietetické potraviny pro léčebné účely, digestiva pro farmaceutické účely, minerální potravinové doplňky, výživové doplňky, tonika (léčiva), enzymatické přípravky pro léčebné účely, enzymatické přípravky pro veterinární účely, potravinové doplňky obsahující enzymy, enzymy pro léčebné účely, enzymy pro veterinární účely, farmaceutika (farmaka), humánní léčiva, farmaceutické přípravky, farmaceutické přípravky pro péči o pokožku, léčivé kořeny, léčivé nápoje, tinktury pro léčebné účely, minerální vody pro léčebné účely, přípravky na ošetření popálenin, biologické přípravky pro léčebné účely, chemické přípravky pro léčebné účely, chemické přípravky pro farmaceutické účely, chemické přípravky pro veterinární účely, chemicko-farmaceutické přípravky, léčivé infuze,

sirupy pro farmaceutické účely, léčebné vaginální výplachy, vitamínové přípravky, hygienické tampóny.

(511) 1, 3, 5
(540)

molekula života

(111) **362919**

(220) 23.05.2017
(320) 23.05.2017
(442) 07.07.2017
(151) 11.10.2017

(730) **H.S.H. HEALTH SUPPORT HOLDING LTD**, 229 Meliza Court, Arch. Makariou III, 3105 Limassol, CY

(740) Advokátní kancelář Kutějová, Maršál, Briarský, s.r.o., Mgr. Ludmila Kutějová, Politických vězňů 935/13, Praha, 11000

(210) O-539838

(510) (1) antioxidanty pro použití při výrobě doplňků stravy, antioxidanty pro použití při výrobě kosmetických přípravků, antioxidanty pro použití při výrobě farmaceutik, antioxidanty pro použití při výrobě, čajové výtažky pro potravinářský průmysl, čajové výtažky pro použití při výrobě kosmetických přípravků, čajové výtažky pro použití při výrobě farmaceutik, biologické přípravky jiné než pro lékařské a veterinární účely, flavonoidy pro průmyslové účely (fenolické sloučeniny); (3) adstringentní přípravky pro kosmetické účely, kosmetické přípravky, kosmetické přípravky do koupele, kosmetické krémy, čisticí mléko pro toaletní účely, oleje pro kosmetické účely, oleje pro toaletní účely, pleťová voda pro kosmetické účely, ubrousky napuštěné pleťovou vodou, kosmetické přípravky pro péči o pokožku, pomády pro kosmetické účely, tuky pro kosmetické účely; (5) přípravky na léčbu akné, antioxidační tablety, bylinné čaje pro léčebné účely, léčivé byliny, léčivé čaje, dietetické látky pro léčebné účely, dietetické nápoje pro léčebné účely, dietetické potraviny pro léčebné účely, digestiva pro farmaceutické účely, minerální potravinové doplňky, výživové doplňky, tonika (léčiva), enzymatické přípravky pro léčebné účely, enzymatické přípravky pro veterinární účely, potravinové doplňky obsahující enzymy, enzymy pro léčebné účely, enzymy pro veterinární účely, farmaceutika (farmaka), humánní léčiva, farmaceutické přípravky, farmaceutické přípravky pro péči o pokožku, léčivé kořeny, léčivé nápoje, tinktury pro léčebné účely, minerální vody pro léčebné účely, přípravky na ošetření popálenin, biologické přípravky pro léčebné účely, chemické přípravky pro léčebné účely, chemické přípravky pro farmaceutické účely, chemické přípravky pro veterinární účely, chemicko-farmaceutické přípravky, léčivé infuze, sirupy pro farmaceutické účely, léčebné vaginální výplachy, vitamínové přípravky, hygienické tampóny.

(511) 1, 3, 5
(540)



(111) **362920**

(220) 24.05.2017
(320) 24.05.2017
(442) 07.07.2017
(151) 11.10.2017

(730) **Labudová Martina Bc.**, Dvořákova 44/14, Brno, 60200, CZ

(210) O-539861

(510) (32) piva, minerální a syčené vody a jiné nealkoholické nápoje, ovocné nápoje a ovocné šťávy, sirupy a jiné přípravky pro přípravu nápojů; (33) alkoholické nápoje (s výjimkou pív); (43) služby zajišťující stravování a nápoje, dočasné ubytování.

(511) 32, 33, 43

(540)

Parodie

(111) **362921**

(220) 24.05.2017
(320) 24.05.2017
(442) 07.07.2017
(151) 11.10.2017

(730) **SYNOT TIP, a.s.**, Jaktáře 1475, Uherské Hradiště, Mařatice, 68601, CZ
(740) Rott, Růžička & Guttman Patentové, známkové a advokátní kanceláře, JUDr. Michal Růžička, Vinohradská 37, Praha 2, 12000

(210) O-539887

(591) Barevná

(510) (9) hrací skříně a hudební automaty, počítače, elektronické terminály, tipovací zařízení; (28) výherní hrací přístroje, elektronická herní zařízení; (37) instalace, údržba a opravy výherních hracích přístrojů, hracích skříní, hudebních automatů a telekomunikačních zařízení; (41) pořádání a provozování loterií, sázkových her, sportovních sázek, tipovacích soutěží a her, provozování her on-line, provozování sázek přes elektronické sítě a internet, provoz heren, provozování kasín.

(511) 9, 28, 37, 41

(540)



(111) **362922**

(220) 24.05.2017
(320) 24.05.2017
(442) 07.07.2017
(151) 11.10.2017

(730) **SYNOT TIP, a.s.**, Jaktáře 1475, Uherské Hradiště, Mařatice, 68601, CZ
(740) Rott, Růžička & Guttman Patentové, známkové a advokátní kanceláře, JUDr. Michal Růžička, Vinohradská 37, Praha 2, 12000

(210) O-539888

(591) Barevná

(510) (9) hrací skříně a hudební automaty, počítače, elektronické terminály, tipovací zařízení; (28) výherní hrací přístroje, elektronická herní zařízení; (37) instalace, údržba a opravy výherních hracích přístrojů, hracích skříní, hudebních automatů a telekomunikačních zařízení; (41) pořádání a provozování loterií, sázkových her, sportovních sázek, tipovacích soutěží a her, provozování her on-line, provozování sázek přes elektronické sítě a internet, provoz heren, provozování kasín.

(511) 9, 28, 37, 41

(540)



(111) **362923**

(220) 24.05.2017
(320) 24.05.2017
(442) 07.07.2017
(151) 11.10.2017

(730) **SYNOT TIP, a.s.**, Jaktáře 1475, Uherské Hradiště, Mařatice, 68601, CZ
(740) Rott, Růžička & Guttman Patentové, známkové a advokátní kanceláře, JUDr. Michal Růžička, Vinohradská 37, Praha 2, 12000

(210) O-539889

(591) Barevná

(510) (9) hrací skříně a hudební automaty, počítače, elektronické terminály, tipovací zařízení; (28) výherní hrací přístroje, elektronická herní zařízení; (37) instalace, údržba a opravy výherních hracích přístrojů, hracích skříní, hudebních automatů a telekomunikačních zařízení; (41) pořádání a provozování loterií, sázkových her, sportovních sázek, tipovacích soutěží a her, provozování her on-line, provozování sázek přes elektronické sítě a internet, provoz heren, provozování kasin.

(511) 9, 28, 37, 41

(540)



(111) **362924**

(220) 24.05.2017

(320) 24.05.2017

(442) 07.07.2017

(151) 11.10.2017

(730) **SYNOT TIP, a.s.**, Jaktáře 1475, Uherské Hradiště, Mařatice, 68601, CZ

(740) Rott, Růžička & Guttmann Patentové, známkové a advokátní kanceláře, JUDr. Michal Růžička, Vinohradská 37, Praha 2, 12000

(210) O-539890

(591) Barevná

(510) (9) hrací skříně a hudební automaty, počítače, elektronické terminály, tipovací zařízení; (28) výherní hrací přístroje, elektronická herní zařízení; (37) instalace, údržba a opravy výherních hracích přístrojů, hracích skříní, hudebních automatů a telekomunikačních zařízení; (41) pořádání a provozování loterií, sázkových her, sportovních sázek, tipovacích soutěží a her, provozování her on-line, provozování sázek přes elektronické sítě a internet, provoz heren, provozování kasin.

(511) 9, 28, 37, 41

(540)



(111) **362925**

(220) 24.05.2017

(320) 24.05.2017

(442) 07.07.2017

(151) 11.10.2017

(730) **Eagle Investment SICAV plc, acting on behalf of ITT FUND**, Alpine House, Naxxar Road, San Gwann SGN9032, MT

(740) JUDr. Pavel Hrášek, advokát, Týnská 1053/21, Praha 1, 11000

(210) O-539896

(510) (28) zařízení na hry, losovací bubny (loterie), hrací automaty, hrací automaty (stroje), hrací automaty na mince, hrací zařízení na bankovky, LCD hrací automaty, žetony (hrací známky), hrací žetony, hrací stoly, zábavní přístroje k použití v hernách; (37) instalace, montáž, údržba a opravy počítačového hardware a telekomunikačních přístrojů, údržba automatů; (41) hazardní hry, loterie, loterie (organizace loterijní hry), losování cen (loterie), pořádání loterií, provozování loterií, loterní služby, vedení loterií, pronájem hracích automatů, kasina (služby), poskytování zařízení kasin, pronájem kasina her, herní kasina (provozování), provozování kasin (hazardní hry), poskytování kasin a heren, služby v

oblasti kasin, heren a hazardních her, provozování heren, služby heren, služby týkající se zábavních hracích automatů.

(511) 28, 37, 41

(540)

HURRICANE

(111) **362926**

(220) 24.05.2017

(320) 24.05.2017

(442) 07.07.2017

(151) 11.10.2017

(730) **Oakbridge B.V.**, De Cuserstraat 93, 1081 CN Amsterdam, NL

(740) Traplová, Hakr, Kubát, advokátní a patentová kancelář, Mgr. Jana Šuranová Traplová, advokátka, Přístavní 24, Praha 7, 17000

(210) O-539897

(510) (3) přípravky pro bělení a jiné prací prostředky, přípravky pro čištění, leštění, odmašťování a broušení, neléčivá mýdla, sprchové gely, vůně a osvěžovače vzduchu, parfumerie a voňavkářské výrobky, éterické oleje, neléčivá kosmetika, neléčivé přípravky na vlasy, vlasové vody a mléka, neléčivé přípravky na čištění zubů; (5) farmaceutické, lékařské a veterinářské přípravky a výrobky, hygienické a sanitární přípravky k léčebným účelům, dietní potraviny a dietetické látky a přípravky pro léčebné nebo veterinární účely, potraviny pro batolata, doplňky stravy a potravní doplňky pro lidskou potřebu a pro zvířata, náplasti, obvazový materiál, materiály pro plombování zubů a pro zubní otisky, zubní vosk, dezinfekční přípravky, osvěžovače vzduchu, deodorizéry vzduchu, vzduch deodorizující přípravky, spreje pro deodorizaci a osvěžování vzduchu, přípravky na čištění vzduchu, přípravky pro hubení škůdců, fungicidy, herbicidy.

(511) 3, 5

(540)

BONAIRE

(111) **362927**

(220) 24.05.2017

(320) 24.05.2017

(442) 07.07.2017

(151) 11.10.2017

(730) **INTERNET Pb, spol. s r.o.**, náměstí Republiky 1037/3, Praha 1 - Nové Město, 11000, CZ

(740) JUDr. Ing. Bystrík Bugan, advokát, JUDr. Ing. Bystrík Bugan, Pod Bruskou 136/6, Praha 1, 11800

(210) O-539905

(510) (9) přístroje a nástroje pro záznam, převod, reprodukci, uložení, kódování, dekódování, konverzi a zpracování zvuku, obrazu nebo dat, pomocí kabelu nebo bezdrátově, komunikační a telekomunikační přístroje na podporu integrace kabelového, webového a osobního obsahu, modemy, dekodéry, šifrovací zařízení, pro užití pomocí kabelu nebo bezdrátově, přístupová zařízení (přístroje) a zařízení kontroly přístupu k přístrojům pro zpracování dat pro užití pomocí kabelu nebo bezdrátově, ověřovací přístroje pro užití v telekomunikačních sítích pro užití pomocí kabelu nebo bezdrátově, přístroje pro kódování a dekódování signálů a přenosů, digitální terminály, počítačové programy zejména k podpoře přenosu dat pomocí kabelu nebo bezdrátově; (38) telekomunikační služby, včetně mobilních a bezdrátových telekomunikací, telefonní služby, rozhlasové a televizní vysílání, služby poskytovatele služeb internetu (telekomunikace), poskytování přístupu k telekomunikačním sítím (včetně internetu) pomocí kabelu nebo bezdrátově, pronájem telekomunikačních zařízení, poskytování informací v oblasti telekomunikací včetně prostřednictvím televize, internetu nebo jiných (nových) médií, elektronická výměna a přenos zpráv a komunikace pomocí kabelu nebo bezdrátově, interaktivní komunikační služby prostřednictvím internetu, sítě kabelové televize nebo jiných forem přenosu dat, pomocí kabelu nebo bezdrátově, kabelové televizní vysílání, přenos dat, zvuku a obrazu, pomocí kabelu nebo bezdrátově, prostřednictvím rozhlasu, televize, satelitu, kabelu, éteru a pomocí elektronických prostředků, poskytování a pronájem telekomunikační infrastruktury pro ostatní včetně pro (mobilní) telefonii, informace a poradenství v oblasti telekomunikací (včetně interaktivních telekomunikací), pronájem přístupového času k telekomunikačním sítím, přístup ke stahování digitálních dat, komunikace (přenos) přes otevřenou globální počítačovou síť (internet) nebo uzavřenou celosvětovou počítačovou síť (intranet), výše uvedené služby poskytované rovněž bezdrátově, přenos programů a výběr televizních kanálů, poskytování přístupu k

- počítačové síti, poskytování telekomunikačních připojení k internetu a databázím, všechny výše uvedené služby poskytované rovněž bezdrátově. (540)
(511) 9, 38
(540)

wifio

- (111) **362928**
(220) 25.05.2017
(320) 25.05.2017
(442) 07.07.2017
(151) 11.10.2017
(730) **Krejza Marcel**, Benediktská 7, Praha, 11000, CZ
(740) Advokátní kancelář Dostál a Sorokáč, JUDr. Ing. Mgr. Pavel Sorokáč MBA, Pařížská 68/9, Praha 1, 11000
(210) O-539911
(510) (35) reklamní texty (vydávání, zveřejňování, oznámení, vyhlášení, publikování -), reklamních materiálů (aktualizování -), obchodní nebo podnikatelské informace (poskytování -), rozšiřování reklamních nebo inzertních materiálů, rozšiřování vzorků (zboží), předvádění zboží; (41) hudební produkce, agentury (umělecké módní), živé představení, živé vystoupení (organizování -), večírky (organizování a plánování -), služby diskžokejů, pořádání koncertů (organizace a -).
(511) 35, 41
(540)



- (111) **362929**
(220) 25.05.2017
(320) 25.05.2017
(442) 07.07.2017
(151) 11.10.2017
(730) **EXPLAST, spol. s r.o.**, Všešterská 577, Praha 9, Klánovice, 19014, CZ
(740) Mgr. Radomír Pivoda, Jugoslávská 620/29, Praha 2, Vinohrady, 12000
(210) O-539921
(591) Barevná
(510) (1) surové plasty, surové plastové materiály, surové plastické materiály, nezpracované plastické hmoty, plasty jako surové materiály, plastické hmoty v surovém stavu, plastisoly, plastifikátory, disperze plastů, nezpracované syntetické plasty, změkčovadla na plasty, nezpracované plasty (plasty v primární formě), proteinové plastické hmoty, polymerizační plastické hmoty, plasty v podobě hmoty, plasty ve formě pelet, plasty ve formě granulí, plasty v kapalně podobě, plasty nerozpustné ve vodě, plasty v práškové formě, plasty ve formě prášku; (16) plastové obaly, plastové balicí materiály, plastové balicí tašky, plastické obalové fólie, balicí materiály z plastu, plastové fólie na obalování, paletizační roztahovací plastové fólie, plastové sáčky na sendviče, plastové tašky na balení, plastové sáčky na balení, plastové sáčky a obaly, pytle a balicí a obalové materiály a materiály pro skladování z papíru, lepenky nebo z plastů; (17) polozpracované plasty, lisované plasty (polotovary), plastové fólie (polotovary), recyklované plastické hmoty, plastové pruty a tyče, částečně zpracované plastické hmoty, plastické hmoty jako polotovary, recyklované směsi plastických hmot, polotovary z plastických hmot, laminované plasty určené pro výrobu, extrudované plasty používané ve výrobě, plastové materiály ve formě fólií (polotovary), plastové materiály ve formě desek (polotovary), plastové materiály ve formě bloků (polotovary), plastové materiály ve formě pásek (polotovary), recyklovaná pryž smíchaná s plastovým materiálem.
(511) 1, 16, 17

EXPLAST

- (111) **362930**
(220) 25.05.2017
(320) 25.05.2017
(442) 07.07.2017
(151) 11.10.2017
(730) **Modrá pyramida stavební spořitelna, a.s.**, Bělehradská 222/128, Praha 2 Vinohrady, 12000, CZ
(740) FISCHER & PARTNER Intellectual Property s.r.o., Na Hrobci 294/5, Praha 2, 12800
(210) O-539925
(510) (16) cenné papíry (tiskopisy), reklamní, inzertní, propagační, uživatelské a instruktážní materiály na papírových nosičích, informace z oblasti pojišťovnictví na nosičích zařazených ve třídě 16, zejména informační brožury a letáky, formuláře a kalendáře; (35) reklama stavebního spoření, průzkum a analýza trhu, organizační a ekonomické poradenství, obchodní marketing, propagační činnost ve sdělovacích prostředcích a médiích, automatizované zpracování dat a informací; (36) provádění bankovních, finančních a peněžních služeb, provozování stavebního spoření, přijímání vkladů od účastníků stavebního spoření a veřejnosti, získávání finančních zdrojů od jiných věřitelů, úvěrových institucí a dále na finančním trhu vydáváním dluhopisů - cenných papírů, poskytování příspěvků státní podpory účastníkům stavebního spoření, poskytování úvěrů účastníkům stavebního spoření, poskytování komerčních půjček, které slouží dřívější úhradě nákladů na řešení bytové potřeby v případech, kdy účastník nevnikl ještě nárok na poskytnutí úvěru ze stavebního spoření, poskytování jiných úvěrů k financování činností v oblasti bytového hospodářství, poskytování úvěrů k financování činností v oblasti bytového hospodářství, poskytování úvěrů k obchodním společnostem, na nichž má společnost majetkový podíl, přejímání záruk za půjčky, které by byla společnost oprávněna sama poskytnout, přijímání podílů nebo účasti na obchodních společnostech, které se zabývají výstavbou bytů a rodinných domů nebo výrobou pro tyto účely, úvěrové poradenství, šetření v peněžních záležitostech, makléřství, pojišťovnictví, veškeré služby v oblasti pojišťovnictví, zprostředkovatelská, expertizní, poradenská, konzultační a informační činnost související s pojištěním fyzických i právnických osob, včetně stavebního spoření.
(511) 16, 35, 36
(540)

HYPOCENTRUM BYDLENÍ

- (111) **362931**
(220) 25.05.2017
(320) 25.05.2017
(442) 07.07.2017
(151) 11.10.2017
(730) **Teplý Jan**, nám. Nár. povst. 85, Svratka, 59202, CZ
(210) O-539929
(591) Barevná
(510) (35) reklamní, marketingové a propagační služby; (41) služby v oblasti vzdělávání, zábavy a sportu; (43) restaurace (služby), služby restaurace (braserie), služby tempura restaurace, restaurace rychlého občerstvení (služby), pohostinství (služby), služby v oblasti pohostinství, služby v oblasti pohostinství (potraviny a nápoje), stravování a nápoje pro koktejlové párty, poskytování jídla a nápojů.
(511) 35, 41, 43

(540)



U KOSKŮ
HOSTINEC

- (111) **362932**
(220) 26.05.2017
(320) 26.05.2017
(442) 07.07.2017
(151) 11.10.2017
(730) **Emeran Klíny, s.r.o.**, Rašov 210, Klíny, 43601, CZ
(740) Ing. Milan Škoda, Nahořanská 308, Nové Město nad Metují, Krčín, 54901
(210) O-539954
(591) Barevná
(510) (39) doprava, provoz lanovek a vleků; (41) provozování sportovních zařízení, sportovní, tělovýchovné a zábavní aktivity, výuka, lektorská činnost, trenérská činnost, půjčování sportovního vybavení, wellness a fitness služby, pořádání a organizování sportovních závodů, soutěží a představení; (43) služby zajišťující stravování a nápoje, hostinská činnost, provoz restaurace, pivnice, vinárny, baru, služby rychlého občerstvení, ubytovací služby.
(511) 39, 41, 43
(540)



- (111) **362933**
(220) 30.05.2017
(320) 30.05.2017
(442) 07.07.2017
(151) 11.10.2017
(730) **AEROTEC GROUP a.s.**, U kříže 632/24, Praha 5 - Jinonice, 15800, CZ
(740) Mgr. Václav Karliček, advokát, Vinohradská 6, Praha 2, 12000
(210) O-539992
(591) Barevná
(510) (1) zušlechťovač povrchu kovů, stoprocentní reakční syntetická kapalina na bázi syntetických derivátů uhlovodíku, chemické látky na čištění oleje, chemické látky pro dekarbonizaci motorů, chemické přísady do motorových paliv, chemické přísady do olejů a maziv, chemické sloučeniny odolné vůči kyselinám, odmašťovací přípravky pro použití ve výrobních procesech, průmyslové chemické látky, převodová kapalina, převodový olej, přídavné kapaliny pro použití s abrazivou, přípravky na čištění, přípravky pro odstraňování vodního kamene, přípravky šetřící palivo, směsi pro řezání závitů, zásada (chemické přípravky); (2) antikoroziní maziva, antikoroziní oleje, ochranné přípravky pro kovy, ochranné přípravky proti korozi, přípravky působící proti zmatnění kovů; (4) mazací grafit, mazací oleje, mazací tuky, maziva, maziva na zbraně, motorové oleje, průmyslové oleje, průmyslové tuky, řepkový olej pro průmyslové účely, řezné kapaliny, slunečnicový olej pro průmyslové účely, vazelína pro průmyslové účely, zvlhčující oleje.
(511) 1, 2, 4

(540)



- (111) **362934**
(220) 30.05.2017
(320) 30.05.2017
(442) 07.07.2017
(151) 11.10.2017
(730) **AEROTEC GROUP a.s.**, U kříže 632/24, Praha 5 - Jinonice, 15800, CZ
(740) Mgr. Václav Karliček, advokát, Vinohradská 6, Praha 2, 12000
(210) O-539993
(591) Barevná
(510) (1) zušlechťovač povrchu kovů, stoprocentní reakční syntetická kapalina na bázi syntetických derivátů uhlovodíku, chemické látky na čištění oleje, chemické látky pro dekarbonizaci motorů, chemické přísady do motorových paliv, chemické přísady do olejů a maziv, chemické sloučeniny odolné vůči kyselinám, odmašťovací přípravky pro použití ve výrobních procesech, průmyslové chemické látky, převodová kapalina, převodový olej, přídavné kapaliny pro použití s abrazivou, přípravky na čištění, přípravky pro odstraňování vodního kamene, přípravky šetřící palivo, směsi pro řezání závitů, zásada (chemické přípravky); (2) antikoroziní maziva, antikoroziní oleje, ochranné přípravky pro kovy, ochranné přípravky proti korozi, přípravky působící proti zmatnění kovů; (4) mazací grafit, mazací oleje, mazací tuky, maziva, maziva na zbraně, motorové oleje, průmyslové oleje, průmyslové tuky, řepkový olej pro průmyslové účely, řezné kapaliny, slunečnicový olej pro průmyslové účely, vazelína pro průmyslové účely, zvlhčující oleje.
(511) 1, 2, 4
(540)



- (111) **362935**
(220) 30.05.2017
(320) 30.05.2017
(442) 07.07.2017
(151) 11.10.2017
(730) **OXALIS, spol. s r.o.**, K Teplínám 663, Slušovice, 76315, CZ
(740) Ing. Yveta Janásová, Mojžírovo náměstí 2993/13, Brno, 61200
(210) O-539994
(510) (5) diabetické a medicínální čaje všeho druhu, sypané, sáčkové, granulované a tekuté, včetně jejich směsí, bylinné a ovocné čaje, sušené byliny, výtažky a aromata z bylin, vše výše uvedené k léčebným účelům; (29) konzervované, sušené i vařené ovoce, zavařeniny, marmelády, ovocné džemy, konzervované, sušené i vařené rostliny a lesní plody všeho druhu spadající do této třídy; (30) káva a čaje všeho druhu, včetně čajů rostlinných a ovocných a jejich směsí, a to sypané, sáčkové, granulované a tekuté, čajové nápoje, bylinné a rostlinné potravinářské výtažky a aromata, vyjma éterických olejů.
(511) 5, 29, 30
(540)

Mogo Mogo

- (111) **362936**
(220) 30.05.2017
(320) 30.05.2017
(442) 07.07.2017
(151) 11.10.2017
(730) **OXALIS, spol. s r.o.**, K Teplinám 663, Slušovice, 76315, CZ
(740) Ing. Yveta Janásová, Mojžírovo náměstí 2993/13, Brno, 61200
(210) O-539995

(510) (5) diabetické a medicínální čaje všeho druhu, sypané, sáčkové, granulované a tekuté, včetně jejich směsí, bylinné a ovocné čaje, sušené byliny, výtažky a aromata z bylin, vše výše uvedené k léčebným účelům; (29) konzervované, sušené i vařené ovoce, zavařeniny, marmelády, ovocné džemy, konzervované, sušené i vařené rostliny a lesní plody všeho druhu spadající do této třídy; (30) káva a čaje všeho druhu, včetně čajů rostlinných a ovocných a jejich směsí, a to sypané, sáčkové, granulované a tekuté, čajové nápoje, bylinné a rostlinné potravinářské výtažky a aromata, vyjma éterických olejů.

(511) 5, 29, 30

(540)

Rooibos České Vánoce

- (111) **362937**
(220) 30.05.2017
(320) 30.05.2017
(442) 07.07.2017
(151) 11.10.2017
(730) **OXALIS, spol. s r.o.**, K Teplinám 663, Slušovice, 76315, CZ
(740) Ing. Yveta Janásová, Mojžírovo náměstí 2993/13, Brno, 61200
(210) O-539996

(510) (5) diabetické a medicínální čaje všeho druhu, sypané, sáčkové, granulované a tekuté, včetně jejich směsí, bylinné a ovocné čaje, sušené byliny, výtažky a aromata z bylin, vše výše uvedené k léčebným účelům; (29) konzervované, sušené i vařené ovoce, zavařeniny, marmelády, ovocné džemy, konzervované, sušené i vařené rostliny a lesní plody všeho druhu spadající do této třídy; (30) káva a čaje všeho druhu, včetně čajů rostlinných a ovocných a jejich směsí, a to sypané, sáčkové, granulované a tekuté, čajové nápoje, bylinné a rostlinné potravinářské výtažky a aromata, vyjma éterických olejů.

(511) 5, 29, 30

(540)

Potěšení na duši

- (111) **362938**
(220) 30.05.2017
(320) 30.05.2017
(442) 07.07.2017
(151) 11.10.2017
(730) **OXALIS, spol. s r.o.**, K Teplinám 663, Slušovice, 76315, CZ
(740) Ing. Yveta Janásová, Mojžírovo náměstí 2993/13, Brno, 61200
(210) O-539998

(510) (5) diabetické a medicínální čaje všeho druhu, sypané, sáčkové, granulované a tekuté, včetně jejich směsí, bylinné a ovocné čaje, sušené byliny, výtažky a aromata z bylin, vše výše uvedené k léčebným účelům; (29) konzervované, sušené i vařené ovoce, zavařeniny, marmelády, ovocné džemy, konzervované, sušené i vařené rostliny a lesní plody všeho druhu spadající do této třídy; (30) káva a čaje všeho druhu, včetně čajů rostlinných a ovocných a jejich směsí, a to sypané, sáčkové, granulované a tekuté, čajové nápoje, bylinné a rostlinné potravinářské výtažky a aromata, vyjma éterických olejů.

(511) 5, 29, 30

(540)

Rooibos Advent

- (111) **362939**
(220) 30.05.2017
(320) 30.05.2017
(442) 07.07.2017
(151) 11.10.2017
(730) **OXALIS, spol. s r.o.**, K Teplinám 663, Slušovice, 76315, CZ
(740) Ing. Yveta Janásová, Mojžírovo náměstí 2993/13, Brno, 61200
(210) O-540000

(510) (5) diabetické a medicínální čaje všeho druhu, sypané, sáčkové, granulované a tekuté, včetně jejich směsí, bylinné a ovocné čaje, sušené byliny, výtažky a aromata z bylin, vše výše uvedené k léčebným účelům; (29) konzervované, sušené i vařené ovoce, zavařeniny, marmelády, ovocné džemy, konzervované, sušené i vařené rostliny a lesní plody všeho druhu spadající do této třídy; (30) káva a čaje všeho druhu, včetně čajů rostlinných a ovocných a jejich směsí, a to sypané, sáčkové, granulované a tekuté, čajové nápoje, bylinné a rostlinné potravinářské výtažky a aromata, vyjma éterických olejů.

(511) 5, 29, 30

(540)

Rooibos Pretty Woman

- (111) **362940**
(220) 30.05.2017
(320) 30.05.2017
(442) 07.07.2017
(151) 11.10.2017
(730) **Lasák Dominik**, Horní 1875/1a, Hlučín, 74801, CZ
(740) Ing. Pavel Nádvorník s.r.o., Sokola Tůmy 1099/1, Ostrava - Mariánské Hory, 70900
(210) O-540002

(510) (3) kosmetické přípravky, parfumerie, přípravky pro osobní hygienu, líčidla, mýdla a gely, přípravky do koupele, deodoranty a antiperspiranty, přípravky pro péči o vlasy a přípravky na holení, přípravky na odstraňování ochlupení a holicí přípravky, vonné oleje a aromatické výtažky, přípravky pro ústní hygienu, čisticí prostředky a vonné přípravky; (5) doplněk stravy na vlasy, nehty, pleť ve formě tobolek, potravinové doplňky léčebné, potravinové doplňky neléčebné, vitamínové, minerální, bílkovinné a proteinové přípravky pro lékařské účely, výživové doplňky, výživové vlákniny (jako potravinový doplněk), potravní doplňky, a to zejména výživové extrakty, přípravky pro sportovce a ostatní osoby vystavené zvýšené tělesné námaze (potravinové doplňky), výživové přípravky pro denní doplnění stravy (potravinové doplňky), proteinové výrobky a přípravky pro výživu (potravinové doplňky), želatinové výrobky a přípravky pro výživu pro lékařské účely, farmaceutické výrobky a přírodní léčiva; (35) reklamní, propagační a zprostředkovatelská činnost v oblasti obchodu, a to v oblasti kosmetických přípravků, parfumerie, potravních doplňků, výživových extraktů, wellness produktů, velkoobchodní a maloobchodní činnost s výrobky výše uvedenými ve třídách 3 a 5, elektronický obchod prostřednictvím Internetu (e-shop) s výrobky výše uvedenými ve třídách 3 a 5.

(511) 3, 5, 35

(540)

LESCALIER

- (111) **362941**
(220) 31.05.2017
(320) 31.05.2017
(442) 07.07.2017
(151) 11.10.2017
(730) **Karlovarské minerální vody, a. s.**, Horova 3, Karlovy Vary, 36021, CZ
(740) AK Mrázek - Mrázková, JUDr. Josef Mrázek DrSc., Pernerova 11, Praha 8, 18600
(210) O-540044

(510) (32) minerální vody, pramenité vody, stolní vody, limonády, nealkoholické šumivé nápoje, minerální vody ochucené a jiné nealkoholické nápoje, přípravky na výrobu minerální vody, přírodní či perlivé vody (minerální nebo neminerální), ovocné nebo zeleninové nápoje, sodovky, nealkoholické ovocné nebo zeleninové výtažky v rámci této třídy.

(511) 32

(540)

MAGNESIA Extra

- (111) **362942**
(220) 01.06.2017
(320) 01.06.2017
(442) 07.07.2017
(151) 11.10.2017
(730) **VirtualTraining s.r.o.**, náměstí Svobody 13/13, Vimperk, Vimperk I, 38501, CZ

- (740) Holá, Janík, Samek, advokátní kancelář s.r.o., Pražská 140, Příbram, Příbram I, 26101
(210) O-540066
(591) Barevná
(510) (9) ergometry, chytré hodinky, chytré náramky (měřicí přístroje) software pro počítačové hry, počítačový software (nahraný), monitorovací měřicí přístroje, monitorovací zařízení nošená na těle, počítačové programy (stahovatelné), stahovatelné počítačové aplikace; (41) poskytování on-line videí, bez možnosti stažení, služby osobního trenéra (fitness trénink); (42) software jako služba (saas).
(511) 9, 41, 42
(540)



- (111) **362943**
(220) 01.06.2017
(320) 01.06.2017
(442) 07.07.2017
(151) 11.10.2017
(730) **BOHEMIA SEKT, s.r.o.**, Smetanova 220, Starý Plzenec, 33202, CZ
(740) JUDr. Miroslav Kupka, JUDr. Miroslav Kupka, Levého 1532, Rakovník II, 26901
(210) O-540078
(591) Barevná
(510) (32) míchané nápoje, šumivé nápoje a jiné nealkoholické nápoje; (33) vína všeho druhu, alkoholické nápoje s výjimkou piv; (35) poradenství v obchodní činnosti v oboru vinařství a sommeliérství, včetně propagace; (41) společenské, kulturní a soutěžní aktivity; (43) restaurační, hotelové a barové služby, příprava míchaných nápojů.
(511) 32, 33, 35, 41, 43
(540)



- (111) **362944**
(220) 02.06.2017
(320) 02.06.2017
(442) 07.07.2017
(151) 11.10.2017
(730) **Areál D1 s.r.o.**, Chemická 951, Praha 4, Kunratice, 14800, CZ
(210) O-540095
(510) (36) pronájem nemovitého majetku, správa nemovitostí.
(511) 36
(540)

AREÁL D1

- (111) **362945**
(220) 06.06.2017
(320) 06.06.2017
(442) 07.07.2017
(151) 11.10.2017
(730) **TRIO Zlín OOPP, s.r.o.**, Politických vězňů 912/10, Praha 1, Nové Město, 11000, CZ
(740) Mgr. David Müller, Filipova 2016/6, Praha 4, Chodov, 14800
(210) O-540177
(591) Barevná
(510) (7) elektrickomechanické stroje na přípravu potravin; (11) stroje na výrobu zmrzliny, elektrické jogurtovače; (29) mléčné koktejly, jogurtové dezerty, jogurtové nápoje, ovocné saláty; (30) mražené cukrovinky obsahující zmrzlinu, salátové dresinky, cukrářské výrobky; (32) ovocné koktejly, nealkoholické; (43) samoobslužné restaurace, služby zmrzlinových barů, restaurační služby v oblasti rychlého občerstvení, restaurační služby, bary, bistra (služby).
(511) 7, 11, 29, 30, 32, 43
(540)



Přehled zápisů ochranných známek se změnou ve vztahu ke zveřejněným přihláškám

Kapitola obsahuje údaje o ochranných známkách zapsaných na základě ustanovení § 28 odst. 1 zákona č. 441/2003 Sb., u kterých došlo ke změně údajů oproti zveřejněné přihlášce ochranné známky.

Číselný přehled (111)	
362739	362741

Zápisy ochranných známek se změnou ve vztahu ke zveřejněným přihláškám

(111) **362739**
(220) 25.09.2015
(320) 25.09.2015
(442) 18.05.2016
(151) 11.10.2017
(540)



(730) **ELKO TRADING, spol. s r.o.**, K terminálu 7, Brno, 61900, CZ
(740) Ing. Libor Markes, patentový zástupce, Grohova 54, Brno, 60200
(510) (3) parfumerie, kosmetické přípravky, kosmetické barvy, mýdla, zubní pasty, šampóny, přípravky na holení, vata pro kosmetické účely, opalovací přípravky, vonné sáčky do prádla, prací prostředky, čisticí prostředky, bělicí přípravky na praní, brusné přípravky, kapaliny na mytí skel do ostřikovačů, krém na obuv, leštící přípravky na nábytek a podlahy, osvěžovače vzduchu, pemza, smírek, vosk na podlahy; (7) zahradnické nářadí (stroje), sekačky na trávu (stroje), kultivátory (stroje), šlehače elektrické, kuchyňské elektrické roboty, pračky /prádlo/, vysavače prachu, šicí stroje, svářecí zařízení elektrická, stříkací pistole na barvu, čerpadla (stroje), dopravníky (stroje), elektrické mlýnky (pro domácnost), hoblovky, stroje na krájení chleba, stroje a přístroje na čištění kobereců (elektrické), leštící stroje, lisy na ovoce (elektrické) pro domácnost, mandly, míchačky, mixéry (stroje), myčky na nádobí, elektrické otvírače dveří nebo oken, elektrické páječky, pily (stroje), pивní čerpadla, pletací stroje, lisy na vinné hrozny, vrátky (bubnová zdvihadla), vrtačky (elektrické ruční), žehličky (stroje); (9) databáze, strojově čitelné nosiče dat, optické nosiče dat, počítačový software, počítačový software k vytváření vyhledatelných databází informací a dat, počítačový software pro integraci aplikací databází, počítačové sítě, datové sítě, interaktivní multimediální počítačové programy, manipulátory trojrozměrného obrazu, zařízení v oblasti informačních technologií a audiovizuální zařízení, elektronické knihy, elektronické publikace ke stažení, počítačový komunikační software, počítačový software pro elektronické obchodování, počítačové programy pro videohry a počítačové hry, nahrané počítačové software, nahrané CD, nahrané videa, magnetická media, vědecké výzkumné a laboratorní přístroje, přístroje pro vyučování a simulátory, námořní komunikační přístroje, geodetické (zaměřovací) nástroje, fotografické přístroje, zobrazovací přístroje, televizory a filmové přístroje a video přístroje, optické přístroje a nástroje, přístroje a nástroje na vážení, přístroje na měření, signalizační přístroje, elektronické přístroje na kontrolu, záchranné přístroje a vybavení, učební a vyučovací přístroje a nástroje, televize, magnetofony, radiopřijímače, videorekordéry, videopřehrávače, mincové mechanismy, pokladny registrační, elektronické kalkulačky, vybavení ke zpracování informací, hasicí přístroje, audio a video záznamy, metrické konvertory, elektronické kalkulačky, časovači přístroje, přenosné měřicí pásy, sluneční brýle, přístroje na nahrávání zvuku, dalekohledy, elektrické akumulátory, elektrické akumulátory pro vozidla, elektrické baterie, elektrické ovládací desky a panely, rozvodné desky, nosiče dat, video kazety, audio kazety, kompaktní disky, DVD přehrávače, obaly na počítačové disky, diaprojektory, promítací žárovky, diaprojektory, 35mm kamery, digitální kamery/fotoaparáty, dekodéry na televizní přijímače, interaktivní programy pro video hry, počítačové hry (programy), pouzdra na přenos počítačů, pouzdra na telefony, palubní kamery, zpětné kamery do vozidel, kamery pro průmyslovou televizi, bezpečnostní kamery, počítačové klávesnice, klávesnice pro mobilní telefony, počítačové myši, podložky pod počítačové myši, reproduktory, amplióny, sluchátka, sluchátka s mikrofonem používaná s počítači, mikrofony, mikrofony pro komunikační zařízení, elektronické kabely, optické kabely, přístroje, nástroje a kabely pro oblast elektřiny, počítačové periferní zařízení, skříně počítačů, teleskopické držáky na selfie používané jako příslušenství k chytrým telefonům, chytré hodinky, brýle; (11) lampy na svícení, lustry, světelné koule (baňky), kryty pro svítidla, elektrické

výbojky pro osvětlení, žárovky, baterky, dekorativní řetězy barevných žárovek, vánoční světla na stromky, kamna, pece, sporáky, krby, výhřevné kotle, bojler (kotle) plynové, radiátory (topení), klimatizační zařízení, zapalovače, regulátory/topení/, saunová zařízení, desinfekční dávkovače pro toalety, zařízení na sušení rukou pro umývárny, vytápěcí tělesa, koupací vany, umyvadla, dřez, sanitární přístroje a zařízení, sprchy, sprchovací kabiny, kohoutky, baterie směšovací pro vodovodní potrubí, koupelnové armatury, akvarijní přístroje pro čištění, záchodové mísy, záchodová sedátka, splachovací zařízení, elektrické kuchyňské potřeby, spotřebiče na vaření, stolní vařiče, elektrické filtrační kávovary, filtry na pitnou vodu, mikrovlnné trouby, elektrické fritézy, grily, elektrické tlakové hrnce, ledničky, mrazicí zařízení, mrazničky, chladicí nádoby, elektrické konvice, napařovací žehličky, odsávací zařízení pro kuchyně, odpařovače, toustovače, peční trouby, pražiče kávy, zařízení na vlasy, elektrické sušičky prádla, zavlažovací zařízení, solární tepelné kolektory; (19) plavecké bazény (nekovové), nekovové konstrukce, kameninové roury, potrubí tlakové nebo spádové (nekovové), nekovové armatury pro stavebnictví, stavební hmoty nekovové, tvárnice, cihly, kámen, nekovové podlahy, dlažba nekovová, nekovové schodové stupně, obklady stěn (nekovové), nekovové trubky pro drenáže, dřevěné podlahové desky, opracované dřevo, stavební dřevo, dřevo jako polotovary, nekovová okna, nekovové okenice, nekovové dveře, nekovové zárubně pro dveře, nekovová vrata, nekovové žaluzie, tabulové stavební sklo, geotextilie, nekovové střešní krytiny, lepenka pro stavební účely, nekovové lišty; (20) nábytek, nábytek pro domácnost, kancelářský nábytek, prodejní pulty (nábytek), části nábytku, pulty pro vystavování zboží, podstavce na květináče, lékárníčky (skřínky), rámy, lišty rámu na obrazy, dětské ohrádky, postele a lůžka, lůžkoviny, matrace, polštáře a podušky, spací pytle, peřechy pro domácí zvířata, regály, uzamykatelné schránky (nábytek), schůdky (nábytek), stojany (nábytek), vystavovací stojany, mobilní výstavní tabule, zrcadla, nekovové žebříky, mobilní dekorativní předměty, ramínka na oděvy, násady a rukojeti k nářadí nekovové, proutěné zboží, žaluzie, rolety a úchyty na závěsy, záclony a žaluzie, přepravky a palety nekovové, nekovové podnosy, nekovové koše, hmoždinky (nekovové); (21) bytová akvária, toaletní potřeby, necesery, zubní kartáčky, štětky holící; (28) hry, hračky, ovladače pro herní konzole, loutky, rybářské náčiní, bazény plavecké (potřeby pro hru), biliárové stoly, stoly na stolní tenis, boby, zařízení a náčiní na bowling, kuželky, nafukovací bazény, sportovní míče, rakety (sportovní náčiní), sportovní přílby, sáňky (sportovní předměty), brusle lední, in-line brusle, činky, golfové hole, vaky na golfové hole, hokejky, puky hokejové, horolezecká výstroj, hůlky pro mažoretky, jízdní kola nehybná určená pro trénink, koloběžky (hračky), plovací kruhy a vesty, lukostřelecké náčiní, lyže, snowboardy, skateboardy, ozdoby na vánoční stromky (s výjimkou osvětlení a cukrovinek), peněžní hrací stroje, plavecké, potápěčské ploutve, přístroje pro tělesná cvičení, rukavice pro sportovní hry, síť (sportovní potřeby), umělé vánoční stroměčky, šipky (hra), brašny a vaky speciální pro lyže a surfovací prkna, terče, trampolíny, zařízení gymnastické; (30) cukrovinky, bonbóny, cereální tyčinky, sušenky, cukroví, čokoláda, dorty, zákusky, zmrzlina, lupínky, obilné vločky, medovníky, perníky, mušli, oplatky, jemné pečivo, pizzy, popcorn, sendviče, suši, žvýkačky; (32) nealkoholické nápoje, iontové nápoje, sirupy, soda, pivo, zázvorové pivo; (33) alkoholické nápoje s výjimkou pív, alkoholické výtažky z ovoce; (37) instalace, servis a opravy strojů uvedených výše ve třídě 7, instalace, servis a opravy přístrojů a zařízení uvedených výše ve třídách 9 a 11, opravy výrobků uvedených výše ve třídě 28.

(591) Barevná
(511) 3, 7, 9, 11, 19, 20, 21, 28, 30, 32, 33, 37
(210) O-525503

(111) **362741**
(220) 07.03.2016
(320) 07.03.2016
(442) 18.05.2016
(151) 11.10.2017

(540)



(730) **ELPO Gastrotechnika s.r.o.**, Heršpická 6, Brno, 63900, CZ
(510) (35) maloobchod a velkoobchod v oboru gastronomické techniky, pomoc
v obchodní a podnikatelské činnosti; (42) návrhářství, projektování, design
a studie pro restaurace, hotely, kuchyně, obchody.
(591) Barevná
(511) 35, 42
(210) O-529462

Zápisy licenčních smluv k ochranným známkám

V této kapitole jsou zveřejněny zápisy licenčních smluv podle ustanovení § 18 odst. 1 zákona č. 441/2003 Sb.

Číslo zápisu (111)	Vlastník (730)	Nabyvatel licence (791)	Druh licence (793)	Datum uzavření licenční smlouvy (793)	S účinností od data (580)
169118	Ing. Vladimír Bureš, Kamýčká 247/4d, Praha 6, 16000, CZ	TECHNICKÉ SLUŽBY OCHRANY OVZDUŠÍ BRNO, spol. s r.o., Zeleného 3107/50, Brno, Žabovřesky, 61600, CZ	nevýlučná	01.09.2017	11.10.2017
266581	NOVACOAST LIMITED, Avlonos 1, MARIA HOUSE, 1075 Nicosia, CY	Biopol GN s.r.o., Jakubská 647/2, Praha 1, Staré Město, 11000, CZ	výlučná	01.09.2017	11.10.2017
269972	NOVACOAST LIMITED, Avlonos 1, MARIA HOUSE, 1075 Nicosia, CY	Biopol GN s.r.o., Jakubská 647/2, Praha 1, Staré Město, 11000, CZ	výlučná	01.09.2017	11.10.2017
273086	NOVACOAST LIMITED, Avlonos 1, MARIA HOUSE, 1075 Nicosia, CY	Biopol GN s.r.o., Jakubská 647/2, Praha 1, Staré Město, 11000, CZ	výlučná	01.09.2017	11.10.2017
298550	NOVACOAST LIMITED, Avlonos 1, MARIA HOUSE, 1075 Nicosia, CY	Biopol GN s.r.o., Jakubská 647/2, Praha 1, Staré Město, 11000, CZ	výlučná	01.09.2017	11.10.2017
303211	NOVACOAST LIMITED, Avlonos 1, MARIA HOUSE, 1075 Nicosia, CY	Biopol GN s.r.o., Jakubská 647/2, Praha 1, Staré Město, 11000, CZ	výlučná	01.09.2017	11.10.2017
326233	NOVACOAST LIMITED, Avlonos 1, MARIA HOUSE, 1075 Nicosia, CY	Biopol GN s.r.o., Jakubská 647/2, Praha 1, Staré Město, 11000, CZ	výlučná	01.09.2017	11.10.2017
331194	NOVACOAST LIMITED, Avlonos 1, MARIA HOUSE, 1075 Nicosia, CY	Biopol GN s.r.o., Jakubská 647/2, Praha 1, Staré Město, 11000, CZ	výlučná	01.09.2017	11.10.2017
334049	NOVACOAST LIMITED, Avlonos 1, MARIA HOUSE, 1075 Nicosia, CY	Biopol GN s.r.o., Jakubská 647/2, Praha 1, Staré Město, 11000, CZ	výlučná	01.09.2017	11.10.2017
340665	NOVACOAST LIMITED, Avlonos 1, MARIA HOUSE, 1075 Nicosia, CY	Biopol GN s.r.o., Jakubská 647/2, Praha 1, Staré Město, 11000, CZ	výlučná	01.09.2017	11.10.2017
345576	NOVACOAST LIMITED, Avlonos 1, MARIA HOUSE, 1075 Nicosia, CY	Biopol GN s.r.o., Jakubská 647/2, Praha 1, Staré Město, 11000, CZ	výlučná	01.09.2017	11.10.2017
353180	NOVACOAST LIMITED, Avlonos 1, MARIA HOUSE, 1075 Nicosia, CY	Biopol GN s.r.o., Jakubská 647/2, Praha 1, Staré Město, 11000, CZ	výlučná	01.09.2017	11.10.2017
361879	Tomeš Daniel, Radimovice 98, Radimovice, 46344, CZ	TRAFICON REALITY BUSINESS s.r.o., České mládeže 1096, Liberec, Liberec VI-Rochlice, 46006, CZ	nevýlučná	27.09.2017	12.10.2017

Obnovy zápisu ochranných známek

(111) **98920**
(220) 25.11.1947
(151) 25.11.1947
(540)

COOPER

(730) **COOPER ROLLER BEARINGS Co., Ltd.**, Wisbech Road, King's Lynn, Norfolk, GB
(740) Čermák a spol., JUDr. Karel Čermák jr. Ph.D., LL.M., advokát, Elišky Peškové 735/15, Praha 5, 15000
(510) (7) kuličková a válečková ložiska a třecí spojky.
(511) 7
(210) O-11622

(111) **114041**
(220) 05.03.1947
(151) 05.03.1947
(540)



(730) **EPIAG LOFIDA - PORCELÁN CZ s. r. o.**, Dalovice č. p. 30, Dalovice, 36263, CZ
(740) ZEMAN - podkrušnohorská patentová a známková kancelář, Petr Zeman, Hradní 301, Loket, 35733
(510) (21) porcelánové výrobky všeho druhu.
(511) 21
(210) O-8204

(111) **115483**
(220) 12.10.1927
(151) 12.10.1927
(540)



(730) **"ZON" spol. s r.o.**, V. Nezvala 79/34, Třebíč, 67401, CZ
(510) (32) ovocné šťávy, marmelády, ovocná vína, limonády, sodová a stolní voda, umělý led k účelům léčebným.
(511) 32
(210) O-2456

(111) **150683**
(220) 05.10.1907
(151) 05.10.1907
(540)

PERSIL

(730) **Henkel AG & Co. KGaA**, Henkelstrasse 67, Düsseldorf, 40589, DE
(740) KOREJZOVA LEGAL v.o.s., JUDr. Petra Sauvage de Brantes, advokátka, Korunní 810/104, Praha 10, Vinohrady, 10100
(510) Voda na koupání, bělicí soda, desinfekční prostředky, barvicí přísada pro prádlo, pasta na skvrny, tyčinky na skvrny, vodička na skvrny, parfumerie, lešticí prostředky, čistící pomáda, čistící voda, ochranné prostředky proti rezu, soli, mýdla, mýdlové přípravky, soda, škrob, škrobové přípravky.
(511) 3, 5
(210) O-11642

(111) **153170**
(220) 03.10.1957
(151) 29.10.1957
(540)

GLUTAN

(730) **VITANA, a.s.**, Mělnická 133, Byšice, 27732, CZ
(510) (30) práškovitý nebo jemně krystalický ochucovací přípravek (dietetický) do polévek, omáček, salátů, majonéz a pokrmů vůbec.
(511) 30
(210) O-12746

(111) **153171**
(220) 03.10.1957
(151) 08.11.1957
(540)

GLUTASOL

(730) **VITANA, a.s.**, Mělnická 133, Byšice, 27732, CZ
(510) (30) práškovitý nebo jemně krystalický ochucovací přípravek do polévek, omáček, salátů, majonéz a pokrmů vůbec.
(511) 30
(210) O-12747

(111) **153257**
(220) 02.12.1957
(151) 20.01.1958
(540)

ČESKOMORAVSKÁ-KOLBEN-DANĚK

(730) **ČKD PRAHA HOLDING, a.s.**, Kolbenova 609/38, Praha 9, Vysočany, 19000, CZ
(740) FISCHER & PARTNER Intellectual Property s.r.o., Ing. Michael Fischer, Na Hrobci 294/5, Praha 2, 12000
(510) Parní turbíny, tepelné elektrárny stavebnicové, transformátory energetické regulační i neregulační, tlumivky, transformátory pro usměrňovače, transformátory všeho druhu jako zkušební, pecové, pro elektrolysu, transformátorové přepínače, transformátory měřicí; hydroalternátory vertikální a horizontální, synchronní alternátory a motory dvou i vícepólové, velké synchronní motory dvou i vícepólové, kompensátory účinniku dvou i vícepólové, velké stejnosměrné motory a řídicí dynamo, budiče, trakční stejnosměrné motory; rtuťové usměrňovače ocelové, usměrňovače stykové, usměrňovače rotační, příslušenství usměrňovačů jako rozvaděče, vakuové agregáty, vývěvy a vakuoměry, úplné měničny; elektrická výzbroj dielelektrických lokomotiv a motorových vozů, tramvají, trolejbusů, důlní lokomotivy trolejové a akumulátorové, elektrické topení pro vagóny; elektrické pohony těžních strojů na proud střídavý i stejnosměrný, průmyslové pohony všeho druhu, zejména pro doly, hutě, chemický a chladírenský průmysl, papírny; elektrické obloukové pece, elektrické svářečky; elektrické přístroje pro napětí všeho druhu,bleskojistky, vypínače expansní, máloolejové, vzduchové, rychlovypínače, jističe, stykače, regulátory a odpory, odbuzovací zařízení, odpojovače, podpěrky, průchodky, plynová relé, různé druhy elektr. relé,

nevýbušné spínací skříně, rozvaděče skříně i panelové, rozvodny, řídicí ventilové skříně, přístroje pro defektoskopii, betatrony, stiloskopy, kalorimetry; naftové motory, parní stroje a příslušenství, lokomobily, vývěvy, strojní zařízení na výrobu chladu a ledu, tepelná čerpadla, hydraulické převody, traktory; parní kotle všeho druhu, zauhlovací zařízení, odstruskovací zařízení mechanické, odstruskovací zařízení hydraulické, zařízení na úpravu průmyslových vod a veškeré příslušenství; bagry, drapáky, jeřáby, autojeřáby, jeřáby Presto, jeřáby pojízdné portálové, vyprošťovací auta, výtahy, pevná zdvihadla, stroje na úpravu cest a silnic, rypadla, jeřábové kočky, lisy na salmiak; vodní stavby, jezy, plavidlové komory a vrata; zdymadla, ocelové konstrukce, zařízení dolů, těžní stroje, těžní zařízení, zařízení pro úpravu uhlí, důlní třídírny, nakladače, zařízení pro hydrocentrály - vodní turbíny a jejich příslušenství, regulátory, vodní uzávěry, dvoustojanové svislé soustruhy, karusely, okružní pily na kov, kotle automatické, kotle sálavé, kalolisy, plynové generátory, hydraulické spojky, zařízení pro chemický průmysl, autoklávy, tlakové litinové nádoby, sulfonátory, nitrátory, tavicí kotle, odpařovací pánve, reduktory, výměníky tepla, kolové mlýny, litina kanalizační a odlitky ze šedé litiny a ocelolity, litina smaltovaná, vany; ruční elektromechanické nářadí, svařovací stroje a automaty, svářecí a licí stroje pro dentální účely; akumulátorové vozíky; řeznické stroje.

(511) 6, 7, 8, 9, 10, 11, 12
(210) O-13618

(111) **153258**
(220) 02.12.1957
(151) 20.01.1958
(540)



(730) **ČKD PRAHA HOLDING, a.s.**, Kolbenova 609/38, Praha 9, Vysočany, 19000, CZ
(740) FISCHER & PARTNER Intellectual Property s.r.o., Ing. Michael Fischer, Na Hrobci 294/5, Praha 2, 12000
(510) Parní turbíny, tepelné elektrárny stavebnicové, transformátory energetické regulační i neregulační, tlumivky, transformátory pro usměrňovače, transformátory všeho druhu, jako zkušební, pecové, pro elektrolysu, transformátorové přepínače, transformátory měřicí; hydroalternátory vertikální a horizontální, synchronní alternátory a motory dvou i vícepólové, velké synchronní motory dvou i vícepólové, kompensátory účinniku dvou i vícepólové, velké stejnosměrné motory a řídicí dynamo, budiče, trakční stejnosměrné motory; rtuťové usměrňovače ocelové, usměrňovače stykové, usměrňovače rotační, příslušenství usměrňovačů jako rozvaděče, vakuové agregáty, vývěvy a vakuoměry, úplné měnírný; elektrická výzbroj dielelektrických lokomotiv a motorových vozů, tramvají, trolejbusů, důlní lokomotivy trolejové a akumulátorové, elektrické topení pro vagóny; elektrické pohony těžních strojů na proud střídavý i stejnosměrný, průmyslové pohony všeho druhu, zejména pro doly, hutě, chemický a chladírenský průmysl, papírny; elektrické obloukové pece, elektrické svářečky; elektrické přístroje pro napětí všeho druhu, bleskojistky, vypínače expanzní, máloolejové, vzduchové, rychlovypínače, jističe, stykače, regulátory a odpory, odbuzovací zařízení, odpojovače, podpěrky, průchodky, plynová relé, různé druhy elektr. relé, nevýbušné spínací skříně, rozvaděče skříně i panelové, rozvodny, řídicí ventilové skříně, přístroje pro defektoskopii, betatrony, stiloskopy, kalorimetry; naftové motory, parní stroje a příslušenství, lokomobily, vývěvy, strojní zařízení na výrobu chladu a ledu, tepelná čerpadla, hydraulické převody, traktory; parní kotle všeho druhu, zauhlovací zařízení, odstruskovací zařízení mechanické, odstruskovací zařízení hydraulické, zařízení na úpravu průmyslových vod a veškeré příslušenství; bagry, drapáky, jeřáby, autojeřáby, jeřáby Presto, jeřáby pojízdné portálové, výtahy, pevná zdvihadla, jeřábové kočky; vodní stavby, jezy, plavidlové komory a vrata; zdymadla, ocelové konstrukce, zařízení dolů, těžní stroje, těžní zařízení, zařízení pro úpravu uhlí, důlní třídírny, nakladače, zařízení pro hydrocentrály - vodní turbíny a jejich příslušenství,

regulátory, vodní uzávěry, dvoustojanové svislé soustruhy, karusely, okružní pily na kov, kotle automatické, kotle sálavé, kalolisy, plynové generátory, hydraulické spojky, zařízení pro chemický průmysl, autoklávy, tlakové litinové nádoby, sulfonátory, nitrátory, tavicí kotle, odpařovací pánve, reduktory, výměníky tepla, kolové mlýny, litina kanalizační a odlitky ze šedé litiny a ocelolity, litina smaltovaná, vany; ruční elektromechanické nářadí, svařovací stroje a automaty, svářecí a licí stroje pro dentální účely; akumulátorové vozíky; řeznické stroje.

(511) 6, 7, 8, 10, 11, 12
(210) O-13619

(111) **153259**
(220) 02.12.1957
(151) 20.01.1958
(540)



(730) **ČKD PRAHA HOLDING, a.s.**, Kolbenova 609/38, Praha 9, Vysočany, 19000, CZ
(740) FISCHER & PARTNER Intellectual Property s.r.o., Ing. Michael Fischer, Na Hrobci 294/5, Praha 2, 12000
(510) Parní turbíny, tepelné elektrárny stavebnicové, transformátory energetické regulační i neregulační, tlumivky, transformátory pro usměrňovače, transformátory všeho druhu jako zkušební, pecové, pro elektrolysu, transformátorové přepínače, transformátory měřicí; hydroalternátory vertikální a horizontální, synchronní alternátory a motory dvou i vícepólové, velké synchronní motory dvou i vícepólové, kompensátory účinniku dvou i vícepólové, velké stejnosměrné motory a řídicí dynamo, budiče, trakční stejnosměrné motory; rtuťové usměrňovače ocelové, usměrňovače stykové, usměrňovače rotační, příslušenství usměrňovačů jako rozvaděče, vakuové agregáty, vývěvy a vakuoměry, úplné měnírný; elektrická výzbroj dielelektrických lokomotiv a motorových vozů, tramvají, trolejbusů, elektrické topení pro vagóny; elektrické pohony těžních strojů na proud střídavý i stejnosměrný, průmyslové pohony všeho druhu, zejména pro doly, hutě, chemický a chladírenský průmysl, papírny; elektrické obloukové pece; elektrické přístroje pro napětí všeho druhu, bleskojistky, vypínače expanzní, máloolejové, vzduchové, rychlovypínače, jističe, stykače, regulátory a odpory, odbuzovací zařízení, odpojovače, podpěrky, průchodky, plynová relé, různé druhy elektr. relé, nevýbušné spínací skříně, rozvaděče skříně i panelové, rozvodny, řídicí ventilové skříně, přístroje pro defektoskopii, betatrony, stiloskopy, kalorimetry; naftové motory, parní stroje a příslušenství, vývěvy, strojní zařízení na výrobu chladu a ledu, tepelná čerpadla, hydraulické převody; parní kotle všeho druhu, zauhlovací zařízení, odstruskovací zařízení mechanické, odstruskovací zařízení hydraulické, zařízení na úpravu průmyslových vod a veškeré příslušenství; drapáky, jeřáby, autojeřáby, jeřáby Presto, jeřáby pojízdné portálové, výtahy, pevná zdvihadla, jeřábové kočky; vodní stavby, jezy, plavidlové komory a vrata; zdymadla, ocelové konstrukce, zařízení dolů, těžní stroje, těžní zařízení, zařízení pro úpravu uhlí, důlní třídírny, nakladače, zařízení pro hydrocentrály - vodní turbíny a jejich příslušenství, regulátory, vodní uzávěry, kotle automatické, kotle sálavé, kalolisy, plynové generátory, hydraulické spojky, zařízení pro chemický průmysl, autoklávy, tlakové litinové nádoby, sulfonátory, nitrátory, tavicí kotle, odpařovací pánve, reduktory, výměníky tepla, kolové mlýny, litina kanalizační a odlitky ze šedé litiny a ocelolity, litina smaltovaná, vany; akumulátorové vozíky.

(511) 6, 7, 8, 10, 11, 12
(210) O-13620

(111) **158944**
(220) 06.10.1967
(151) 22.05.1969
(540)



(730) **Palírna U Zeleného stromu a.s.**, Drážďanská 14/84, Ústí nad Labem -
Krásné Březno, 40007, CZ
(740) Mgr. Tomáš Chleboun, advokát, Vinohradská 6, Praha 2, 12000
(510) (33) likéry.
(511) 33
(210) O-40658

(111) **158945**
(220) 06.10.1967
(151) 22.05.1969
(540)



(730) **Palírna U Zeleného stromu a.s.**, Drážďanská 14/84, Ústí nad Labem -
Krásné Březno, 40007, CZ
(740) Mgr. Tomáš Chleboun, advokát, Vinohradská 6, Praha 2, 12000
(510) (33) likéry.
(511) 33
(210) O-40660

(111) **163719A**
(220) 29.11.1977
(151) 07.11.2002
(540)

BFGoodrich

(730) **COMPAGNIE GENERALE DES ETABLISSEMENTS MICHELIN**,
12, Cours Sablon, 63000 Clermont-Ferrand, FR
(510) (12) malé kanystry naplněné stlačeným vzduchem k plnění pneumatik
automobilů, pneumatiky, duše a materiály k opravě pneumatik
automobilů.
(511) 12
(210) O-185362

(111) **163786**
(220) 11.10.1977
(151) 29.08.1978
(540)

JEEPERS

(730) **FCA US LLC**, 1000 Chrysler Drive, City of Auburn Hills, MI, US
(740) Čermák a spol., JUDr. Karel Čermák jr. Ph.D., LL.M., advokát, Elišky
Peškové 735/15, Praha 5, 15000
(510) Textilní tkaniny; ložní a stolní prádlo; prostěradla; povlaky na polštáře,
pokrývky, ručníky; textilní výrobky zahrnuté do tř. 24. Oděvní artikly;
vysoké boty, střevíce a trepky. Řízení velko- a maloobchodních podniků.
(511) 24, 25, 35
(210) O-50239

(111) **163810**
(220) 11.11.1977
(151) 11.09.1978
(540)

CEILCOTE

(730) **Akzo Nobel Coatings International B.V.**, Velperweg 76, 6824 BM
Arnhem, NL
(740) Rott, Růžička & Guttman Patentové, známkové a advokátní kanceláře,
JUDr. Vladimír Rott, Vinohradská 37, Praha 2, 12000
(510) Látky odolné proti korozi ze syntetických nebo plastických hmot k
napouštění povrchů, cementy na základě syntetických pryskyřic odolné
proti korozi a proti teplotě; přístroje mycí a separační, čerpadla a ventily z
látek odolných proti korozi; části přístrojů odolné proti korozi, proti
účinkům chemickým a mechanickým jako jsou přístroje ventilační, kryty a
zařízení odsávací, trubice větrací a evakuační, odsávací komíny, nádrže ze
syntetických nebo plastických hmot; garnisáže ze syntetických nebo
plastických hmot z vlastnostmi samočisticími pro prací zařízení.
(511) 1, 7, 11, 17, 19, 20
(210) O-50315

(111) **167245**
(220) 08.12.1987
(151) 16.05.1989
(540)

TREBON

(730) **mitsui chemicals agro, inc.**, 1-19-1, Nihonbashi, Chuo-ku,
Tokyo, JP
(740) ZIVKO MIJATOVIC & PARTNERS s.r.o., Jugoslávských partyzánů
639/26, Praha 6, 16000
(510) (5) prostředky k hubení živočišných škůdců.
(511) 5
(210) O-55414

(111) **167282**
(220) 28.10.1987
(151) 02.06.1989
(540)

POLYFLON

(730) **DAIKIN INDUSTRIES, Ltd.**, Umeda Center Bldg., 4-12 Nakazaki-nishi 2-chome, Kita-ku, Osaka, JP
(740) Čermák Hořejš Myslíl a spol., JUDr. Jan Matějka, Národní 32, Praha 1, 11000
(510) (1) syntetické pryskyřice a plastické hmoty v prášku, v pastách nebo v tekutém stavu, pro průmyslové účely.
(511) 1
(210) O-55350

(111) **210141**
(220) 20.10.1997
(151) 27.05.1998
(540)

COLAHIT

(730) **Cichý Dalibor**, Květná 1243, Kyjov, 69701, CZ
(740) PROPATENT, Ing. Vlasta Sedláčková, Pod Pekařkou 1, Praha 4, 14700
(510) (5) léčiva, minerální vitaminózní doplňky; (29) potravinové doplňky na bázi kolagenu, kyseliny hyalurové, ženšenu.
(511) 5, 29
(210) O-126440

(111) **210142**
(220) 20.10.1997
(151) 27.05.1998
(540)

DACOM

(730) **DACOM Pharma s.r.o.**, Svatoborská 365, Kyjov, 69701, CZ
(740) PROPATENT, JUDr. Matěj Sedláček, Pod Pekařkou 1, Praha 4, 14700
(510) (5) výrobky lékárnické, diabetické, veterinářské a hygienické, potraviny pro batolata, dezinfekční prostředky; (9) aparáty a přístroje vědecké, námořní, geodezické, fotografické, filmové, optické, přístroje pro vážení, měření, signalizaci, kontrolu, aparáty pro záznam, převod, reprodukci zvuku nebo obrazu, přístroje pro zpracování informací a počítače, kalkulační stroje; (29) potravinové doplňky na bázi kolagenu a na bázi kyseliny hyaluronové, rovněž potravinové doplňky na bázi ženšenu; (30) káva, kakao, čaj, cukr, rýže, tapioka, med, sirup, droždí, sůl, hořčice, omáčky, koření.
(511) 5, 9, 29, 30
(210) O-126441

(111) **210146**
(220) 10.11.1997
(151) 27.05.1998
(540)

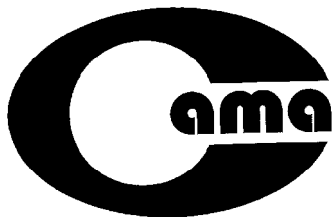

(730) **Gumárny Zubří, akciová společnost**, Hamerská 9, Zubří, 75654, CZ
(740) Ing. Dana Kreizlová, Návesní 61, Zlín, Mladcová, 76001
(510) (12) pryžové součásti dopravních prostředků, jako autorohože, hnací řemeny, pryžové doplňky a příslušenství dopravních prostředků náležející

do tř. 12; (17) výrobky z pryže, především výrobky technické pryže; (27) podlahové krytiny, zejména pryžové.
(511) 12, 17, 27
(210) O-127018

(111) **212297**
(220) 11.11.1997
(151) 25.08.1998
(540)

Random

s.r.o.

(730) **RANDOM, s.r.o.**, Zbraslavská 12/11, Praha 5, Malá Chuchle, 15900, CZ
(740) Mgr. Jitka Vejražková, patentový zástupce, Podkovářská 6, Praha 9, 19000
(510) (11) přístroje pro osvětlení, topení, výrobu páry, pro vaření, přístroje chladicí, pro sušení, ventilaci, rozvod vody a sanitární zařízení; (27) koberce, rohožky, rohože, linoleum a jiné obklady podlah, tapety na stěny nikoliv textilní; (35) propagační činnost, reklama, pomoc při řízení obchodní činnosti, obchodní administrativa, kancelářské práce; (37) stavebnictví, opravy, instalační služby.
(511) 11, 27, 35, 37
(210) O-127059

(111) **212298**
(220) 11.11.1997
(151) 25.08.1998
(540)

RANDOM

(730) **RANDOM, s.r.o.**, Zbraslavská 12/11, Praha 5, Malá Chuchle, 15900, CZ
(740) Mgr. Jitka Vejražková, patentový zástupce, Podkovářská 6, Praha 9, 19000
(510) (11) přístroje pro osvětlení, topení, výrobu páry, pro vaření, přístroje chladicí, pro sušení, ventilaci, rozvod vody a sanitární zařízení; (27) koberce, rohožky, rohože, linoleum a jiné obklady podlah, tapety na stěny nikoliv textilní; (35) propagační činnost, reklama, pomoc při řízení obchodní činnosti, obchodní administrativa, kancelářské práce; (37) stavebnictví, opravy, instalační služby.
(511) 11, 27, 35, 37
(210) O-127060

(111) **212986**
(220) 04.11.1997
(151) 29.09.1998
(540)



(730) **MONSANTO TECHNOLOGY LLC**, 800 North Lindbergh Boulevard, St. Louis, MO, US
(740) Společná advokátní kancelář Vsetečka Zelený Švorčík Kalenský a partneři, JUDr. Otakar Švorčík, Hálkova 2, Praha 2, 12000
(510) (5) herbicidy.
(511) 5
(210) O-126880

(111) **214550**
(220) 09.07.1997
(151) 28.12.1998
(540)



(730) **AEROMEDIA a. s.**, Baranova 38/113, Praha 3, 13000, CZ
(510) (16) papír, lepenka a výrobky z těchto materiálů, tiskoviny, časopisy, noviny; (35) reklamní činnost, inzertní činnost, marketingové služby, distribuce zboží k reklamním účelům, poradenství v oblasti podnikání, organizace a provozně - ekonomických otázkách, průzkum a analýza trhů, pořádání veletrhů a výstav k reklamním a obchodním účelům; (41) vydavatelská a nakladatelská činnost, publicistika, rozšiřování časopisů a novin, vydávání knih, novin a časopisů, vzdělávací činnosti, kulturní a zábavní aktivity, pořádání veletrhů a výstav ke kulturním nebo výchovným účelům.
(511) 16, 35, 41
(210) O-123873

(111) **214551**
(220) 09.07.1997
(151) 28.12.1998
(540)



(730) **AEROMEDIA a. s.**, Baranova 38/113, Praha 3, 13000, CZ
(510) (16) papír, lepenka a výrobky z těchto materiálů, tiskoviny, časopisy, noviny; (35) reklamní činnost, inzertní činnost, marketingové služby, distribuce zboží k reklamním účelům, poradenství v oblasti podnikání, organizace a provozně - ekonomických otázkách, průzkum a analýza trhů, pořádání veletrhů a výstav k reklamním a obchodním účelům; (41) vydavatelská a nakladatelská činnost, publicistika, rozšiřování časopisů a novin, vydávání knih, novin a časopisů, vzdělávací činnosti, kulturní a zábavní aktivity, pořádání veletrhů a výstav ke kulturním a výchovným účelům.
(511) 16, 35, 41
(210) O-123874

(111) **214651**
(220) 08.10.1997
(151) 28.12.1998
(540)

SHANTI

(730) **SHANTI & Co. s.r.o.**, Zábrdovická 801/11, Brno, 61500, CZ
(740) BOHEMIA PATENT, Ing. Jana Vandělíková, Vodičkova 791/41, Praha 1 - Nové Město, 11000
(510) (3) vonné tyčinky, vonná dřeva, éterické oleje, kosmetika; (14) bižuterie; (15) hudební nástroje, zvonkohra; (25) textil, oděvy; (35) pomoc při provozu obchodu.
(511) 3, 14, 15, 25, 35
(210) O-126068

(111) **214686**
(220) 11.11.1997
(151) 28.12.1998
(540)



(730) **ARBO spol. s r.o.**, Hřbitovní 757, Klatovy, 33901, CZ
(740) PatentCentrum Sedlák & Partners s.r.o., Husova tř. 1847/5, České Budějovice, České Budějovice 3, 37001
(510) (7) stroje a zařízení pro zemědělství, zejména pro ustájení, krmení, napájení a ošetřování hospodářských zvířat, zejména skotu, prasat a drůbeže, vybavení dojíren a mléčnic, technologické soubory a zařízení pro chov hospodářských zvířat, zejména skotu, prasat a drůbeže, včetně součástí a prvků nutných pro jejich servis, údržbu a opravy, balící zařízení fóliové do balíků a do vaků, brány, včetně pružinových, vibračních a rotačních, buldozery, čerpadla včetně zahradních, čističky obilí, dopravní pásy, transportéry a elevátory na obilí, slámu, zemědělské, korečkové, pneumatické, řetězové, drenážní stroje, inkubátory a líhně pro kuřata, kombajny na pícniny, krmné míchací vozy, krouhačky na řepu a mrkev,

kultivátory a nože kultivátorů, lišty řezaček na slámu a do žacích strojů, lisy, zejména lisy na chmel, píci, na lisování sena a senáže, loupací stroje na obilí, máselnice včetně strojních, mlátičky, nože do žacích strojů a kultivátorů, obilní odstředivky jako jsou mlýnky, fukary, třídičky, obilní mačkadla a drtiče, obilní samovazače a žací stroje, obrabeče a shrnovače, odstředivky zejména na mléko, smetanu, tuky, včetně odstředivek pro mlékárny, ostruhu a radlice pro pluh, rozprašovače a rozmetadla pro zemědělství, zahradnictví a rozmetadla silniční včetně rozmetadel průmyslových a statkových hnojiv, rypadla, kolová a dozery, včetně příkopových rypadel, řezačky na slámu, zejména automatické, kruhové, s nanýtovanými hřebeny, bubnové, samohodné i tažené a jejich zařízení, travní žací stroje, třídičky, včetně třídiček obilí, pluhů všeho druhu, včetně jednoradličných, podmitacích, motorových a pluhů pro vyorávání brambor, prosevače a separátory kamení, prosivací zařízení, přístroje na vázání sena a senáže, včetně přístrojů na vázání do balíků, secí stroje a secí kombinace, včetně secích strojů širokořádkových, sazeče brambor, sekačky travní, síta natrásací a vibrační k třídění materiálů, sklízecí mlátičky, sklízecí brambor, smykem řízené nakladače, stroje na loupání brambor a obilí, stroje na odstraňování zapařených zrn, stroje sklízecí na kukuřici, šrotovníky včetně šrotovníků na obilí, válcových a stoup a šrotovníků pro mlýny a třídících válců k nim, tvarovače řádků brambor, vyorávače brambor, výtahy na obilí, seno a slámu, včetně výtahů řetězových, vyzrňovače, zařízení pro kompletní čištění obilí a zrna, zařízení pneumatická pro potrubní dopravu, zavlažovací stroje pro zemědělství, žací kombajny, žací stroje jednoduché nebo mlátící nebo samovazače, žací stroje na obilí, travu a trávničky, též motorové s vlekem nebo přívěsem; (11) zařízení pro větrání a sušení v zemědělství, lisy na sušení třísly, ohříváče napájecí vody, ostruhu a radlice pro pluh, postřikovače, regulátory napájecí vody, ventilátory; (12) sběrací vozy na sklizeň píce a slámy, traktory, včetně traktorů pásových a zahradních a náhradních dílů k nim; (35) poradenská organizační a ekonomická pro zemědělství; (37) montáž, servis a opravy strojů pro zemědělství, opravy motorových a zemědělských strojů a ostatních dopravních prostředků, zejména přívěsů a návěsů; (42) poradenská, konzultační a informační činnost pro zemědělce, výzkum, vývoj a konstrukce strojů a zařízení pro zemědělství, práce pomocí zemědělské techniky, včetně zemních prací, projektová činnost v investiční výstavbě.

(511) 7, 11, 12, 35, 37, 42
(210) O-127055

(111) **215116**
(220) 27.10.1997
(151) 25.01.1999
(540)



(591) Barevná
(730) Čipcová Elena, Horní 10, Krnov, 79401, CZ
(740) ARTPATENT, autorsko-právní, patentová a známková kancelář, Mgr. Tomáš Bejček advokát, Bubenská 1, Praha 7, 17000
(510) (3) úklidové prostředky; (35) zprostředkovatelské služby v oblasti obchodu; (37) stavebnictví, opravy, instalační služby, služby malířské, úklidové, opravářské, zprostředkovatelská činnost v této oblasti.
(511) 3, 35, 37
(210) O-126636

(111) **215127**
(220) 06.11.1997
(151) 25.01.1999
(540)

VELO

(730) V-Press s.r.o., Strojírenská 47, Praha 5 - Zličín, 15521, CZ
(740) Advokátní kancelář, Mgr. Mader Ondřej, advokát, Dukelských hrdinů 14, Praha 7, 17000
(510) (16) papír, lepenka a výrobky z těchto materiálů, tiskárenské výrobky včetně časopisů a tiskovin, fotografie, papírenské zboží.

(511) 16
(210) O-126940

(111) **215178**
(220) 01.12.1997
(151) 25.01.1999
(540)

AutoMax
A Walsley Enterprises Int'l. s.r.o. Trademark

(591) Barevná
(730) **AutoMax Group s.r.o.**, K Hájům 1233/2, Praha 5, Stodůlky, 15500, CZ
(740) Ing. Pavel Nádvořník s.r.o., Sokola Tůmy 1099/1, Ostrava-Mariánské Hory, 70900
(510) (3) hygienické přípravky, toaletní potřeby, přípravky pro čištění, leštění, odmašťování a broušení, deodoranty, mýdla, pleťová mléka, pěny po holení; (4) mazadla; (8) ruční holící strojky, břitvy; (12) plastové a kovové autodoplňky; (16) papír, lepenka a výrobky z těchto materiálů, papírenské zboží, lepicí pásy; (18) kůže, imitace kůže, kůže na čištění povrchů automobilů a autoskel; (21) mycí houby, plastové autodoplňky; (24) tkaniny k čištění povrchu automobilů.
(511) 3, 4, 8, 12, 16, 18, 21, 24
(210) O-128034

(111) **215364**
(220) 17.04.1998
(151) 25.01.1999
(540)



(730) **AKRAS Flavours AG**, Industriezentrum NÖ-Süd, Strasse 1, Obj. 29, A-2362 Biedermannsdorf, AT
(740) KOREJZOVA LEGAL v.o.s., JUDr. Petra Sauvage de Brantes, advokátka, Korunní 810/104, Praha 10, Vinohrady, 10100
(510) (32) vody minerální a šumivé a jiné nealkoholické nápoje, ovocné nápoje a ovocné šťávy, sirupy a jiné přípravky k přípravě nápojů.
(511) 32
(210) O-131951

(111) **215900**
(220) 27.03.1998
(151) 22.02.1999
(540)



(730) **REWE-Beteiligungs-Holding International GmbH**, Domstrasse 20, 50668 Cologne, DE
(740) Traplová Hakr Kubát, advokátní a patentová kancelář, Mgr. Jana Šuranová Traplová, advokátka, Přístavní 24, Praha 7, 17000
(510) (3) přípravky pro bělení a jiné prostředky ku praní.
(511) 3
(210) O-131219

(111) **215901**
(220) 27.03.1998
(151) 22.02.1999
(540)



(730) **REWE-Beteiligungs-Holding International GmbH**, Domstrasse 20, 50668 Cologne, DE
(740) Traplová Hakr Kubát, advokátní a patentová kancelář, Mgr. Jana Šuranová Traplová, advokátka, Přístavní 24, Praha 7, 17000
(510) (3) přípravky pro bělení a jiné prostředky ku praní, přípravky pro čištění, leštění, odmašťování a broušení, mýdla, kosmetika, zubní pasty.
(511) 3
(210) O-131220

(111) **216356**
(220) 08.10.1997
(151) 29.03.1999
(540)

FOX CARGO

(730) **FOX CARGO, spol. s r.o.**, Bavorská 856, Praha 5 - Stodůlky, 15541, CZ
(740) Langrova, s.r.o., Skřetova 48/1011, Plzeň, 30100
(510) (12) autosoučástky; (37) autoopravárenství; (39) spediční služby, silniční doprava.
(511) 12, 37, 39
(210) O-126054

(111) **216357**
(220) 08.10.1997
(151) 29.03.1999
(540)

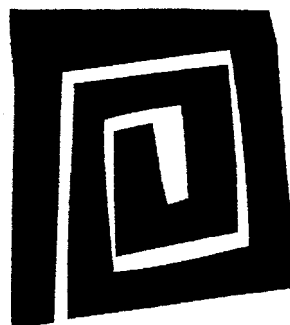

(730) **SHANTI & Co. s.r.o.**, Zábrdovická 801/11, Brno, 61500, CZ
(740) BOHEMIA PATENT, Ing. Jana Vanděliková, Vodičkova 791/41, Praha 1 - Nové Město, 11000
(510) (3) vonné tyčinky, vonná dřeva, éterické oleje, kosmetika; (14) bižuterie; (15) hudební nástroje, zvonkohra; (25) oděvy, oděvní doplňky; (35) pomoc při provozu obchodu.
(511) 3, 14, 15, 25, 35
(210) O-126069

(111) **217045**
(220) 07.07.1997
(151) 23.04.1999
(540)

CANABIS

(730) **SHANTI & Co. s.r.o.**, Zábrdovická 801/11, Brno, 61500, CZ
(740) BOHEMIA PATENT, Ing. Jana Vanděliková, Vodičkova 791/41, Praha 1 - Nové Město, 11000
(510) (34) tabák v surovém stavu a tabák zpracovaný, tabákové výrobky, cigarety, cigára, doutníky, fajfky, dýmky, cigaretové papírky, zapalovače, lulky, lulkové tabáky, zápalky, potřeby pro kuřáky.
(511) 34
(210) O-123746

(111) **217292**
(220) 29.12.1997
(151) 23.04.1999
(540)

BURGMAN

(730) **SUZUKI MOTOR CORPORATION**, 300 Takatsuka-cho, Minami-ku, Hamamatsu-shi, Shizuoka-ken, JP
(740) Čermák, Hořejš, Vrba - advokátní a patentová kancelář, JUDr. Ing. Hořejš Milan, Národní 32, Praha 1, 11000
(510) (12) vozidla, prostředky pro pohyb na zemi, ve vzduchu nebo ve vodě, náhradní díly a příslušenství k shora uvedenému.
(511) 12
(210) O-128830

(111) **217295**
(220) 29.12.1997
(151) 23.04.1999
(540)

POWER'S

(730) **Irish Distillers Limited**, Simmons Court House, Simmons Court Road, Ballsbridge, Dublin 4, IE
(740) **KOREJZOVA LEGAL v.o.s.**, JUDr. Petra Sauvage de Brantes, advokátka, Korunní 810/104, Praha 10, Vinohrady, 10100
(510) (33) alkoholické nápoje.
(511) 33
(210) O-128834

(111) **217346**
(220) 10.02.1998
(151) 23.04.1999
(540)



(591) Barevná
(730) **Choltová Hana**, Legionářů 42/280, Praha 8, 18200, CZ
(510) (19) stropní kazety, lišty, rozety; (27) korek podlahový, obkladový, lamino podlahy, tapety; (37) povrchové úpravy interiéru - montáž.
(511) 19, 27, 37
(210) O-129902

(111) **218317**
(220) 08.10.1997
(151) 23.06.1999
(540)

BAHNA

(730) **František Koch**, Volduchy 61, okr. Rokycany, 33822, CZ
(740) JUDr. Drábek Stanislav, advokát, Na Neklaně 26, Praha 5, 15000
(510) (41) pořádání sportovních a společenských akcí, pořádání kulturních a zábavných akcí.
(511) 41
(210) O-126087

(111) **218320**
(220) 13.10.1997
(151) 23.06.1999
(540)

KAMČATSKÁ BORŮVKA

(730) **Chovanec Miroslav**, Hrnčířská 665, Lipník nad Bečvou, 75131, CZ
(740) Ing. Petr Soukup, patentový a známkový zástupce, Vídeňská 8, Olomouc, 77200
(510) (31) zahradnický výrobek vyšlechtěný z rostliny zimolez kamčatský (lonicera kamtchatica) nebo zimolez jedlý (lonicera edulis) druhově pocházející z Kamčatky.

(511) 31
(210) O-126169

(111) **218928**
(220) 25.02.1998
(151) 26.07.1999
(540)



(730) **Jakub ZADÁK**, Koněvova 125, Praha 3, 13000, CZ
(510) (35) pomoc při řízení obchodní činnosti, poradenská činnost v obchodu, ekonomické a organizační porady a rozborů, obchodní administrativa, propagační činnost; (36) realitní činnost, včetně odhadů, správy, nákupu a prodeje nemovitostí; (37) stavby a opravy, stavební činnost, stavební inženýrské práce, provádění staveb, oprav a rekonstrukcí budov a stavebních objektů, zařízení kanceláří, bytů a budov formou montážních prací a následné údržby, provádění a zprostředkování stavebních inženýrských prací, odborného stavebně technického dozoru a všech služeb souvisejících s přípravou, prováděním, koordinací, dokončením a kolaudací stavby.
(511) 35, 36, 37
(210) O-130434

(111) **219284**
(220) 03.07.1998
(151) 26.07.1999
(540)

DŘEVOCENTRAL

(730) **Hudský Jiří Ing.**, U Starého mlýna 275, Praha 10 - Uhřetěves, 10400, CZ
(740) Chytilová & spol., patentová kancelář, s.r.o., Mgr. Michaela Chytilová, Revoluční 725/11, Praha 1 - Staré Město, 11000
(510) (16) tiskoviny, časopisy, periodika, knihy; (35) inzertní a reklamní činnost a poskytování pomoci při rozvoji obchodu; (41) výchovná a zábavní činnost.
(511) 16, 35, 41
(210) O-134166

(111) **219304**
(220) 17.07.1998
(151) 26.07.1999
(540)



(730) **Hudský Jiří Ing.**, U Starého mlýna 275, Praha 10 - Uhřetěves, 10400, CZ
(740) Chytilová & spol., patentová kancelář, s.r.o., Mgr. Michaela Chytilová, Revoluční 725/11, Praha 1 - Staré Město, 11000
(510) (16) tiskoviny, časopisy, periodika, knihy; (35) inzertní a reklamní činnost a poskytování pomoci při rozvoji obchodu; (41) výchovná a zábavní činnost.

(511) 16, 35, 41
(210) O-134532

(111) **219574**
(220) 12.12.1997
(151) 23.08.1999
(540)

MONSANTO



- (730) **MONSANTO TECHNOLOGY LLC**, 800 North Lindbergh Boulevard, St. Louis, MO, US
(740) Společná advokátní kancelář Všetečka Zelený Švorčík Kalenský a partneři, JUDr. Otakar Švorčík, Hálkova 2, Praha 2, 12000
(510) (1) umělá sladidla, soli kyseliny alginové, gallanová guma, welanová guma, rhamsanová guma a alginát propylenglykolu pro použití v potravinách, prostředky na osvěžení vzduchu, barviva, pojivo, čistící kompozice a přípravky k navrtávání ropných vrtů, vysoce nenasycené mastné kyseliny pro použití v potravinách, hnojiva, povrchově aktivní látky a chemické toxické sloučeniny pro použití v insekticidech, fungicidech a herbicidech, geny resistentní k hmyzu a geny tolerantní k herbicidům pro použití v osivu pro zemědělství; (3) zubní pasty, kosmetické přípravky; (5) herbicidy, insekticidy, fungicidy, produkty péče o zdraví, farmaceutické prostředky, a to protizánětlivé, protivirové, protiiinfekční, antihypertenzní, antiarytmicky, protipříjmové, antipsychoticky a protivředově působící látky, analgetika, perorální antikoncepční prostředky, antagonisty aldosteronu, diuretika, náhražky hormonů, léčiva pro ošetřování chorob krve, vitamíny a minerální doplňky, veterinární přípravky pro zvyšování produkce mléka a účinnosti krmiva, dezodorizační prostředky pro komerční a průmyslové odpady, výživa pro děti do jednoho roku; (29) proteiny založené na mlékařenské produkci pro použití jako potravinářská přísada do pekařského zboží a krémových náhražek, cukrovinky na bázi zmrazených mlékařenských produktů, zálivky do salátů, majonéza, zpracované brambory a rajčata, nezpracovaná celulóza pro použití v potravinách; (31) zemědělské osivo bavlny, kukuřice, podzemnice olejné, pšenice, brambor, rajčat a bylin, semena květin, sadbové brambory, čerstvé brambory, čerstvá rajčata, půdní závlahy.
(511) 1, 3, 5, 29, 31
(210) O-128389

(111) **219638**
(220) 12.02.1998
(151) 23.08.1999
(540)

PEGAS CZ

- (730) **PEGAS CZ s.r.o.**, V úvalu 87/18, Praha 5, Motol, 15000, CZ
(740) Müller Václav, patentový zástupce, Filipova 2016, Praha 4, 14800
(510) (20) rakve všeho druhu; (26) věnce, kytice a jiné pohřební výrobky z umělých materiálů; (31) věnce, kytice a jiné pohřební výrobky z přírodních materiálů; (42) pohřební služby všeho druhu.
(511) 20, 26, 31, 42
(210) O-130076

(111) **220134**
(220) 24.11.1997
(151) 24.09.1999
(540)

České dřevařské závody Praha, a.s.

- (730) **České dřevařské závody Praha, a.s.**, U Arborky 696, Praha 9 - Satalice, 19015, CZ
(740) JUDr. Josef Svoboda, Poupětova 3, Praha 7, 17000
(510) (4) brikety dřevěné, dřevěné třísky k podpalování, dříví palivové; (19) desky vláknité, domy přenosné nekovové, dřevěné ostění, dřevo na bedny a na dýhy, dřevo stavební, užitkové a důlní, dveře křídlové /dřevěné/, dveře posuvné - dřevěné, dveře posuvné skleněné, konstrukce příhradové /krový/ nekovové, krokve nárožní na střeche, krokve střešní, krový

nekovové, latě dřevěné, laťové přepážky, lešení dřevěné, materiál pro elektrické vedení sloupy z jiných hmot, sloupy z jiných hmot, obklady prahů ze dřeva, obložení zdí /nekovová/, ohrady, ploty nekovové, okenice otočné, okenní rámy nikoliv kovové, okna /velká/, okna jiná než kovová, okna posuvná, panely dřevěné, z imitace dřeva, vláknité, z aglomerovaného materiálu nebo lité, nekovové, panely z napodobeného dřeva, parkety /parketové vlysy/, parkety dřevěné, korkové nebo z aglomerátu korku, ploty ze dřeva nebo cementu, podlahy /potřeby nekovové na stavbu podlah/, podlahy /prostředky na lešení/, podlahy a stropy pro stavby, podpěry nekovové, podpěry dřevěné, posuvná okna, posuvné dveře dřevěné, prahy dřevěné /obložení prahů/, přepážky laťové, rámy dveří ze dřeva, rámy dveří, rámy okenní ze dřeva, řezivo, schody, schody nekovové, sloupy telegrafní dřevěné, stavební dřevo, stožáry /sloupy/ betonové i dřevěné, vazní trámy vrchní pro stavbu, vaznice, vláknité stavební panely nebo desky, vláknocementové výrobky na krytinu, zahradní besídky, žaluzie nekovové, žaluzie dveřní a okenní /okenice/ nekovové; (20) bedny na dřevo, bedny trhovecké, klece na balení /bedny/ dřevěné laťové, boudy, cívky dřevěné, desky dřevěné na krájení, dětské postýlky, dřevěné tyče a bidla, dřevěné výrobky neobsažené v jiných třídách, hole /tyče/ dřevěné na šalování, kozy dřevěné, krabice dřevěné, lišty dřevěné, lišty dřevěné na rámy obrazů, lišty dřevěné na zavěšení klíčů, lišty dřevěné pozlacené, lišty na rámy obrazů, ložné plošiny /palety/ nekovové, nábytek, nábytkové kostry, obrazy /lišty, rámy, laťky na obrazy, jakož i lišty a římsy dřevěné na rámy obrazů/, palety k dopravě nekovové, palety pro skladování a přepravu nekovové, plastické výrobky neobsažené v jiných třídách, police, regály, příhrádky, stolky na knihy, police na knihy, police na nádoby, police všeho druhu, pro knihovny, výklady, nástěnné, pouzdra dřevěná, rakve, sedačky zahradní, skříňový skládaný nábytek, špalky /stolky/ též na sekání masa, tabule dřevěné /vývěsní/, výrobky z plastických hmot neobsažené v jiných třídách, zahradní nábytek ze dřeva nebo z kovu jako: lavice, židle, sedátka, stoly, žebříky dřevěné; (35) zprostředkovatelská činnost v oblasti obchodu /vývoz a dovoz/; (40) zpracování dřeva - práce se dřevem, hoblování řezání, pilování.

(511) 4, 19, 20, 35, 40
(210) O-127600

(111) **220861**
(220) 28.04.1998
(151) 27.10.1999
(540)



- (730) **REWE-Beteiligungs-Holding International GmbH**, Domstrasse 20, 50668 Cologne, DE
(740) Traplová Hadr Kubát, advokátní a patentová kancelář, Mgr. Jana Šuranová Traplová, advokátka, Přístavní 24, Praha 7, 17000
(510) (29) maso, ryby, drůbež a zvířina, masové výtazky, ovoce a zelenina konzervované, sušené a zavažené, želé, džemy, kompoty, vejce, mléko a mléčné výrobky, oleje a tuky jedlé; (30) káva, čaj, kakao, cukr, rýže, kávové náhražky, med, droždí pro kynutí, sůl, hořčice, ocet, omáčky k ochucení, koření, led pro osvěžení; (31) čerstvé ovoce a zelenina, rostliny, krmivo pro zvířata; (32) minerální vody, šumivé nápoje a jiné nápoje nealkoholické, nápoje a šťávy ovocné, sirupy a jiné přípravky k zhotovování nápojů; (33) alkoholické nápoje; (34) tabák, zápalky.
(511) 29, 30, 31, 32, 33, 34
(210) O-132209

(111) **221207**
(220) 20.10.1997
(151) 22.11.1999
(540)

COLACAL

(730) **DACOM Pharma s.r.o.**, Svatoborská 365, Kyjov, 69701, CZ
(740) PROPATENT, JUDr. Matěj Sedláček, Pod Pekařkou 1, Praha 4, 14700
(510) (5) léčiva, minerální vitaminózní doplňky; (29) potravinové doplňky na bázi kolagenu, kyseliny hyalurové, ženšenu.
(511) 5, 29
(210) O-126442

(111) **221256**
(220) 06.02.1998
(151) 22.11.1999
(540)



(730) **Přečková Jaroslava**, Hlavní tř. 1024, Ostrava - Poruba, 70800, CZ
(740) Ing. Rylková Iva, Polská 1525, Ostrava-Poruba, 70800
(510) (25) oděvy zahrnuté v této třídě, zejména konfekce a modelové oděvy včetně prádla, rukavic, čepic a klobouků, boty, střevice, trepky; (40) krejčovské služby.
(511) 25, 40
(210) O-129857

(111) **221570**
(220) 06.10.1997
(151) 27.12.1999
(540)

NUMATIC

(730) **NUMATIC INTERNATIONAL LIMITED**, 2 Knoll Road, Camberley, Surrey, GB
(740) Společná advokátní kancelář Všeťečka Zelený Švorčík Kalenský a partneři, JUDr. Otakar Švorčík, Hálkova 2, Praha 2, 12000
(510) (7) žehlicí stroje a lisý pro oděvy a textilní výrobky, čistící stroje, kartáčovací stroje a úklidové stroje, čerpadla a motory, vysavače, lešticí stroje, šamponovače, odsavače prachu a zařízení zahrnující elektrické motory pro čistící účely, zametací stroje, stírací stroje, stroje na čištění koberců, odsávací stroje, lapače prachu, zametače, stroje na úklid podlahy a části a příslušenství pro výše uvedené zboží; (9) elektricky ohřívané žehličky vč. napařovacích, elektricky ohřívaná žehlicí prkna a části a příslušenství pro výše uvedené zboží, přístroje na měření nečistoty; (12) vozíky, domovní vozíky, přepravní prostředky pro čištění, nákladní zařízení a části a příslušenství pro výše uvedené zboží; (16) tašky z plastu a papíru, sáčky do vysavače, tiskoviny, pohlednice, kancelářské papírové zboží.
(511) 7, 9, 12, 16
(210) O-126000

(111) **221601**
(220) 12.11.1997
(151) 27.12.1999
(540)



(730) **JBS Textile Group A/S**, Bornholmsvej 1, DK-7400 Herning, DK
(740) Všeťečka Zelený Švorčík Kalenský a partneři, advokátní a patentová kancelář, JUDr. Michal Havlík, advokát, Hálkova 2, Praha 2, 12000
(510) (25) oděvy.
(511) 25
(210) O-127151

(111) **222582**
(220) 26.01.1998
(151) 28.02.2000
(540)

VENUŠE

(730) **City Realex, a.s.**, Tenisová 954/16, Praha 10, 10200, CZ
(740) PROPATENT, Ing. Vlasta Sedláčková, Pod Pekařkou 1, Praha 4, 14700
(510) (35) organizování výstav a veletrhů a služby s tím spojené, zejména zprostředkování obchodních záležitostí; (41) organizování výstav k výchovným, kulturním a zábavním účelům a služby s tím spojené.
(511) 35, 41
(210) O-129494

(111) **223243**
(220) 16.09.1998
(151) 23.03.2000
(540)



(730) **FUTURE PRODUCT DESIGN akciová společnost**, Trojická 1910/7, Praha 2, Nové Město, 12800, CZ
(740) Ing. Jiří Střelák, Šumberova 42, Praha 6, 16200
(510) (9) vědecké aparáty a přístroje, přístroje pro měření kontrolu, signalizaci, vážení, přístroje pro záznam, převod a reprodukci zvuku nebo obrazu, přístroje pro audiovizuální komunikaci, kamerové systémy, mikroprocesory, snímače optické a optoelektronické systémy, přístroje, přístroje pro zpracování informací a počítače, včetně součástí - software, servery, veškeré elektronické nosiče dat a informací, telekomunikační a telefonní přístroje, přístroje pro řízení, elektrické a elektronické řídicí systémy, kabely a jiné součásti k elektrickým a elektronickým a vědeckým přístrojům; (11) světelné zdroje, světelné indikátory, lasery, klimatizační přístroje a zařízení; (37) servisní, montážní a opravárenské služby telekomunikačních, elektrických a elektronických přístrojů a zařízení; (38) služby zabezpečující audiovizuální komunikaci, prostřednictvím telekomunikačních a informačních sítí, rozšiřování a zveřejňování informací prostřednictvím těchto sítí, např. Internetem, komunikace s pulty centrální ochrany apod.
(511) 9, 11, 37, 38
(210) O-136026

(111) **225803**
(220) 19.12.1997
(151) 24.08.2000
(540)



(730) **Intersnack Knabber-Gebäck GmbH & Co. KG**, Aachener Str. 1042, Köln, DE
(740) **KOREJZOVA LEGAL v.o.s.**, JUDr. Petra Sauvage de Brantes advokátka, Korunní 810/104, Praha 10, Vinohrady, 10100
(510) (29) zpracované brambory ve všech úpravách.
(511) 29
(210) O-128655

(111) **227192**
(220) 22.06.1998
(151) 19.10.2000
(540)



(730) **ATLAS consulting spol. s r.o.**, Výstavní 292/13, Ostrava-Moravská Ostrava, 70916, CZ
(740) JUDr. Miroslav Kupka, Levého 1532, Rakovník, 26901
(510) (9) stroje na zpracování dat a informací, počítače včetně periferních zařízení, programové vybavení počítačů; (35) plány obchodních transakcí, obchodní plánování, kontrola obchodních záležitostí, shromažďování a sestavování statistických informací, studie a průzkum trhu, pomoc při řízení obchodní činnosti, strategické plánování informačních technologií, tvorba informačních systémů a specializovaných podnikových evidencí, poradenství v oblasti organizace a ekonomiky, šíření propagačních publikací; (38) šíření elektronických publikací prostřednictvím sítí; (42) vývoj a poskytování software, poradenství v oblasti výpočetní techniky a programového vybavení, projektování a realizace výpočetních systémů, management počítačových souborů a databází, poradenství v oblasti kvalifikované informatiky.
(511) 9, 35, 38, 42
(210) O-133779

(111) **238084**
(220) 09.10.1997
(151) 23.11.2001
(540)



Relax

(591) Barevná
(730) **Grupa Maspex Sp. z o.o. Sp. k.**, Legionów 37, Wadowice, PL
(740) Dana Lukajová, patentový zástupce, Voršilská 10, Praha 1, 11000
(510) (32) vody minerální (přírodní nebo umělé), šumivé nápoje a jiné nápoje nealkoholické, ovocné a zeleninové nápoje a šťávy občerstvující, sirupy a jiné přípravky k výrobě nápojů, to vše s výjimkou nápojů na bázi mléka, kávy, kávových náhražek nebo extraktů, čaje, čajových extraktů nebo kakaa.
(511) 32
(210) O-126096

(111) **292330**
(220) 13.04.2007
(151) 29.08.2007
(540)



(591) Barevná
(730) **Rezidence Ambra a.s.**, Školní 674, Luhačovice, 76326, CZ
(740) Mgr. Petr Wöflf, Kanovnická 18, České Budějovice, 37001
(510) (43) bary, bufety, domovy důchodců, hotelové služby, jídelny a závodní jídelny, kavárny, penziony, poskytování přechodného ubytování, pronajímání jednacích místností, provoz hotelového ubytování, restaurace, rezervace hotelů, rezervace penzionů, rezervace přechodného ubytování, samoobslužné restaurace, ubytovací služby (hotely, penziony); (44) fyzioterapie, lékařské služby, masáže, ošetrovatelské služby, sanatoria, zotavovny, soukromé kliniky nebo sanatoria, zdravotní péče.
(511) 43, 44
(210) O-447328

(111) **294895**
(220) 25.07.2007
(151) 27.12.2007
(540)



(730) **Petr Čech Sport, a.s.**, Hvězdova 1716/2b, Praha 4 - Nusle, 14000, CZ
(740) AK Jana Fraňová, JUDr. Jana Fraňová, advokát, Jakubská 14, Praha 1, 11000
(510) (16) reklamní, inzertní a propagační materiály a tiskoviny všeho druhu; (25) oděvy, sportovní oděvy, obuv, sportovní obuv; (32) minerální vody, šumivé nápoje a jiné nápoje nealkoholické, nápoje a šťávy ovocné, sirupy a jiné přípravky k zhotovování nápojů; (35) propagační, reklamní a inzertní služby prostřednictvím jakéhokoliv média; (41) výchova, školení (formace), zábava, sportovní a kulturní aktivity, organizování sportovních soutěží.
(511) 16, 25, 32, 35, 41
(210) O-450282

(111) **294897**
(220) 25.07.2007
(151) 27.12.2007
(540)



(730) **Petr Čech Sport, a.s.**, Hvězdova 1716/2b, Praha 4 - Nusle, 14000, CZ
(740) AK Jana Fraňová, JUDr. Jana Fraňová, advokát, Jakubská 14, Praha 1, 11000
(510) (16) reklamní, inzertní a propagační materiály a tiskoviny všeho druhu; (25) oděvy, sportovní oděvy, obuv, sportovní obuv; (32) minerální vody, šumivé nápoje a jiné nápoje nealkoholické, nápoje a šťávy ovocné, sirupy a jiné přípravky k zhotovování nápojů; (35) propagační, reklamní a inzertní služby prostřednictvím jakéhokoliv média; (41) výchova, školení (formace), zábava, sportovní a kulturní aktivity, organizování sportovních soutěží.
(511) 16, 25, 32, 35, 41
(210) O-450284

(111) **294896**
(220) 25.07.2007
(151) 27.12.2007
(540)



(730) **Petr Čech Sport, a.s.**, Hvězdova 1716/2b, Praha 4 - Nusle, 14000, CZ
(740) AK Jana Fraňová, JUDr. Jana Fraňová, advokát, Jakubská 14, Praha 1, 11000
(510) (16) reklamní, inzertní a propagační materiály a tiskoviny všeho druhu; (25) oděvy, sportovní oděvy, obuv, sportovní obuv; (32) minerální vody, šumivé nápoje a jiné nápoje nealkoholické, nápoje a šťávy ovocné, sirupy a jiné přípravky k zhotovování nápojů; (35) propagační, reklamní a inzertní služby prostřednictvím jakéhokoliv média; (41) výchova, školení (formace), zábava, sportovní a kulturní aktivity, organizování sportovních soutěží.
(511) 16, 25, 32, 35, 41
(210) O-450283

(111) **295061**
(220) 16.08.2007
(151) 02.01.2008
(540)



(730) **TEMAC, a.s.**, Nymburská 53, Zvěřinec, 28913, CZ
(740) Rott, Růžička & Guttman Patentové, známkové a advokátní kanceláře, JUDr. Vladimír Rott, Vinohradská 37, Praha 2, 12000
(510) (6) těsnicí kovové kroužky; (17) bezazbestové těsnicí desky, desky z expandovaného grafitu, desky z PTFE (polytetrafluorethylen), polotovary z PTFE, izolační desky, keramický papír určený k tepelné izolaci, plstěné výrobky pro izolaci, plastikokorkové desky, pryžové desky, vysekávané těsnění, těsnicí pásy, spirálově vinutá těsnění, hřebínková těsnění, obalová těsnění, ucpávkové šňůry z přírodních a syntetických materiálů, statické izolační šňůry čedičové a ze skelné a keramické příze, izolační průmyslové textilie, textilní pryžové těsnění jako manžety, ovály a kruhy, kompozitní hadice, mechanické ucpávky; (40) zpracování kovů pro oblast chemického, petrochemického a automobilového průmyslu, nástrojárna.
(511) 6, 17, 40
(210) O-450988

(111) **295851**
(220) 31.08.2007
(151) 06.02.2008
(540)

respekt.cz

(730) **Economia, a.s.**, Pernerova 673/47, Praha 8, Karlín, 18600, CZ

(740) Advokátní kancelář JUDr. Ondra & Spol.

, JUDr. Pavel Ondra, Tylovo náměstí 699/1, Praha 2, 12000

(510) (9) aparáty a přístroje vědecké, elektronické, fotografické, filmové, optické, aparáty pro záznam, uchování, převod, přenos nebo reprodukci zvuku nebo obrazu, telefony, záznamníky, faxy, magnetické nebo optické suporty zvukových nebo zvukově obrazových záznamů, přístroje pro zpracování informací a počítače, včetně jejich jednotlivých součástí a náhradních dílů ze třídy 9, počítačové hry, pohledy ilustrované se zvukovou nahrávkou, hlavolamy elektrické nebo elektronické, reklamní přístroje na střídavé obrazy, reklama světelná, reklamní světelné přístroje, nosiče záznamů nahrané i nenahrané, videokazety nahrané i nenahrané, audiokazety nahrané i nenahrané, audiovizuální programy, audioprogramy, audiovizuální díla, audiovizuální díla v digitální podobě, filmy, hudební díla, CD disky, programové vybavení pro počítače, software, hardware výpočetní techniky nebo komunikační nebo informační techniky, elektronické databáze a databázové produkty, informace a záznamy v elektronické podobě, informace a záznamy na nosiči s výjimkou nosičů papírových ze třídy 16, informace a data a databáze a informační produkty na nosičích nebo i v elektronických, datových, informačních, počítačových a komunikačních sítích, související software a hardware, elektronické nebo datové nebo informační nebo komunikační nebo výpočetní síť, včetně jednotlivých součástí a náhradních dílů obsažených ve třídě 9, multimediální aplikace, multimediální nebo informační katalogy, elektronické časopisy, elektronická periodika a knihy v elektronické podobě; (16) papír, výrobky z papíru, tiskárenské výrobky, štočky, tiskařské typy, periodické a neperiodické publikace, knihy, učebnice a učební pomůcky, časopisy, noviny, brožury, fotografie, informační produkty na papírových nosičích, letáky, plakáty, data a databáze na papírových nosičích, tištěné manuály, reklamní, propagační, užítkové, umělecké nebo ozdobné předměty z papíru, výrobky z papíru, např. pohlednice, dopisní papíry, obálky, přání, kalendáře, samolepky, obtisky, vystřihovánky, kartičky, tašky - v rámci této třídy, sešity, skicáky, pastelky, penály, pera, nože na papír, těžítka; (35) reklamní, inzertní a propagační činnost, zprostředkování reklamní, inzertní a propagační činnosti prostřednictvím jakéhokoliv média, public relations, průzkum trhu včetně poradenství pro organizace a řízení obchodu, zpracování marketingových studií, informačních služeb a vytváření informačních systémů, poradenská činnost v oboru reklamy a při obchodní činnosti, vydávání reklamních a/nebo náborových textů, propagačních a inzertních tiskovin, rozšiřování reklamních a/nebo inzertních materiálů, obchodní průzkum a analýza trhu, marketing, organizace reklamních a obchodních předváděcích akcí výrobků a služeb, včetně obchodních výstav a jejich doprovodných akcí, např. komerčních módních přehlídek, distribuce zboží a tiskovin k reklamním účelům, obchodní zastoupení tuzemských a zahraničních firem, obchodní a podnikatelský informační servis, obchodní poradenské a konzultační služby; (38) telematika, výměna, šíření a nebo získávání zpráv a informací včetně doprovodného zvuku, šíření elektronických časopisů, informací, elektronických periodik, knih v elektronické podobě, audio nebo audiovizuálních děl prostřednictvím informační nebo datové nebo elektronické nebo komunikační nebo telekomunikační nebo počítačové sítě, zejména Internetu, pomocí satelitů, zveřejňování, rozšiřování a přenos informací prostřednictvím všech informačních a telekomunikačních prostředků a sítí, satelitů apod., šíření informací prostřednictvím teletextu a počítačových a telekomunikačních sítí včetně Internetu, šíření tiskovin, časopisů, periodik, knih v elektronické podobě prostřednictvím počítačové sítě včetně Internetu, prostřednictvím satelitů apod., šíření a přenos inzerce a reklamy prostřednictvím telefonních sítí; (41) nakladatelství a vydavatelství, ediční činnost, redakční činnost, fotografování, fotoreportáže, poradenská činnost v oboru vydavatelství a nakladatelství, nakladatelství a vydavatelství periodických a neperiodických publikací v tištěné i elektronické podobě, publikační činnost, nahrávání nosičů zvukových nebo obrazově zvukových, půjčování nahraných zvukových a zvukově obrazových záznamů, TV produkce, filmová produkce, televizní výroba programů, tvorba a výroba televizních a audiovizuálních programů, agenturní činnost v oblasti kultury, zprostředkování v oblasti kultury, výchovy, zábavy a sportu, výchovná, vzdělávací, soutěžní a zábavní činnost, zábavní nebo kulturní nebo vzdělávací představení, organizace společenských a kulturních akcí, organizace, provozování a provádění her a soutěží i veřejných, pořádání a organizační zajištění kurzů,

školení, přednášek, konferencí, organizování sportovních soutěží, pořádání loterií, pořádání a zabezpečování spotřebitelských soutěží a her.

(511) 9, 16, 35, 38, 41
(210) O-451476

(111) **295852**
(220) 31.08.2007
(151) 06.02.2008
(540)

Každý chce Respekt

(730) **Economia, a.s.**, Pernerova 673/47, Praha 8, Karlín, 18600, CZ

(740) Advokátní kancelář JUDr. Ondra & Spol.

, JUDr. Pavel Ondra, Tylovo náměstí 699/1, Praha 2, 12000

(510) (9) aparáty a přístroje vědecké, elektronické, fotografické, filmové, optické, aparáty pro záznam, uchování, převod, přenos nebo reprodukci zvuku nebo obrazu, telefony, záznamníky, faxy, magnetické nebo optické suporty zvukových nebo zvukově obrazových záznamů, přístroje pro zpracování informací a počítače, včetně jejich jednotlivých součástí a náhradních dílů ze třídy 9, počítačové hry, pohledy ilustrované se zvukovou nahrávkou, hlavolamy elektrické nebo elektronické, reklamní přístroje na střídavé obrazy, reklama světelná, reklamní světelné přístroje, nosiče záznamů nahrané i nenahrané, videokazety nahrané i nenahrané, audiokazety nahrané i nenahrané, audiovizuální programy, audioprogramy, audiovizuální díla, audiovizuální díla v digitální podobě, filmy, hudební díla, CD disky, programové vybavení pro počítače, software, hardware výpočetní techniky nebo komunikační nebo informační techniky, elektronické databáze a databázové produkty, informace a záznamy v elektronické podobě, informace a záznamy na nosiči s výjimkou nosičů papírových ze třídy 16, informace a data a databáze a informační produkty na nosičích nebo i v elektronických, datových, informačních, počítačových a komunikačních sítích, související software a hardware, elektronické nebo datové nebo informační nebo komunikační nebo výpočetní síť, včetně jednotlivých součástí a náhradních dílů obsažených ve třídě 9, multimediální aplikace, multimediální nebo informační katalogy, elektronické časopisy, elektronická periodika a knihy v elektronické podobě; (16) papír, výrobky z papíru, tiskárenské výrobky, štočky, tiskařské typy, periodické a neperiodické publikace, knihy, učebnice a učební pomůcky, časopisy, noviny, brožury, fotografie, informační produkty na papírových nosičích, letáky, plakáty, data a databáze na papírových nosičích, tištěné manuály, reklamní, propagační, užítkové, umělecké nebo ozdobné předměty z papíru, výrobky z papíru, např. pohlednice, dopisní papíry, obálky, přání, kalendáře, samolepky, obtisky, vystřihovánky, kartičky, tašky - v rámci této třídy, sešity, skicáky, pastelky, penály, pera, nože na papír, těžítka; (35) reklamní, inzertní a propagační činnost, zprostředkování reklamní, inzertní a propagační činnosti prostřednictvím jakéhokoliv média, public relations, průzkum trhu včetně poradenství pro organizace a řízení obchodu, zpracování marketingových studií, informačních služeb a vytváření informačních systémů, poradenská činnost v oboru reklamy a při obchodní činnosti, vydávání reklamních a/nebo náborových textů, propagačních a inzertních tiskovin, rozšiřování reklamních a/nebo inzertních materiálů, obchodní průzkum a analýza trhu, marketing, organizace reklamních a obchodních předváděcích akcí výrobků a služeb, včetně obchodních výstav a jejich doprovodných akcí, např. komerčních módních přehlídek, distribuce zboží a tiskovin k reklamním účelům, obchodní zastoupení tuzemských a zahraničních firem, obchodní a podnikatelský informační servis, obchodní poradenské a konzultační služby; (38) telematika, výměna, šíření a nebo získávání zpráv a informací včetně doprovodného zvuku, šíření elektronických časopisů, informací, elektronických periodik, knih v elektronické podobě, audio nebo audiovizuálních děl prostřednictvím informační nebo datové nebo elektronické nebo komunikační nebo telekomunikační nebo počítačové sítě, zejména Internetu, pomocí satelitů, zveřejňování, rozšiřování a přenos informací prostřednictvím všech informačních a telekomunikačních prostředků a sítí, satelitů apod., šíření informací prostřednictvím teletextu a počítačových a telekomunikačních sítí včetně Internetu, šíření tiskovin, časopisů, periodik, knih v elektronické podobě prostřednictvím počítačové sítě včetně Internetu, prostřednictvím satelitů apod., šíření a přenos inzerce a reklamy prostřednictvím telefonních sítí; (41) nakladatelství a vydavatelství, ediční činnost, redakční činnost, fotografování, fotoreportáže, poradenská činnost v oboru vydavatelství a nakladatelství, nakladatelství a vydavatelství periodických a neperiodických publikací v tištěné i elektronické podobě, publikační činnost, nahrávání nosičů zvukových nebo obrazově zvukových, půjčování nahraných zvukových a zvukově obrazových záznamů, TV produkce, filmová produkce, televizní

výroba programů, tvorba a výroba televizních a audiovizuálních programů, agenturní činnost v oblasti kultury, zprostředkování v oblasti kultury, výchovy, zábavy a sportu, výchovná, vzdělávací, soutěžní a zábavní činnost, zábavní nebo kulturní nebo vzdělávací představení, organizace společenských a kulturních akcí, organizace, provozování a provádění her a soutěží i veřejných, pořádání a organizační zajištění kurzů, školení, přednášek, konferencí, organizování sportovních soutěží, pořádání loterií, pořádání a zabezpečování spotřebitelských soutěží a her.

(511) 9, 16, 35, 38, 41
(210) O-451477

(111) **296132**
(220) 03.10.2007
(151) 13.02.2008
(540)



(730) **Zadák Jakub**, Koněvova 125, Praha 3, 13000, CZ

(510) (35) pomoc při řízení obchodní činnosti, poradenská činnost v obchodu, ekonomické a organizační porady a rozborů, obchodní administrativa, propagační činnost; (36) realitní činnost, včetně odhadů, správy, nákupu a prodeje nemovitostí; (37) stavby a opravy, stavební činnost, stavební inženýrské práce, provádění staveb, oprav a rekonstrukcí budov a stavebních objektů, zařizování kanceláří, bytů a budov formou montážních prací a následné údržby, provádění a zprostředkování stavebních inženýrských prací, odborného stavebně technického dozoru a všech služeb souvisejících s přípravou, prováděním, koordinací, dokončením a kolaudací stavby.

(511) 35, 36, 37
(210) O-452441

(111) **296143**
(220) 05.10.2007
(151) 13.02.2008

(540) **BOHEMILK trvanlivá smetana extra
nášleh**

(730) **BOHEMILK, a.s.**, Podzámcí 385, Opočno, 51773, CZ

(510) (29) mléko a mléčné výrobky, smetana.

(511) 29
(210) O-452505

(111) **296476**
(220) 21.09.2007
(151) 27.02.2008
(540)



(730) **České vysoké učení technické v Praze Fakulta elektrotechnická**, Zikova 1905/4, Praha 6, 16636, CZ

(740) Ing. Václav Kratochvíl, patentový zástupce, Husníkova 2086/22, Praha 5, 15800

(510) (16) tiskoviny, publikace, papírové suvenýry, kalendáře, tiskopisy, skripta, odborná literatura, papírenské zboží v rámci této třídy, kancelářské potřeby, učební a vyučovací pomůcky; (35) automatizované zpracování dat, marketing, propagace, reklama, činnost ekonomických a organizačních poradců, obchodně-ekonomické poradenství, organizační činnost v oblasti služeb pro podporu malého a středního podnikání, pronájem kancelářských strojů a zařízení, pronájem reklamních ploch a materiálů, zprostředkování prodeje výsledků hospodářské, vědeckovýzkumné a pedagogické činnosti, zejména v oblasti publikací, výukových programů, software, hardware, elektrických a elektronických zařízení a přístrojů, kancelářské práce, kopírování nebo rozmnožování; (41) vydavatelská činnost, výroba audiovizuálních a vzdělávacích programů, polygrafická výroba, provozování tělovýchovných a sportovních zařízení a zařízení sloužících k regeneraci a rekondici, fotografické práce, pořádání odborných kurzů, školení a jiných vzdělávacích akcí včetně lektorské činnosti, činnost vyučovací, vzdělávací a pedagogická, vydávání publikací periodických i neperiodických, včetně učebnic, poskytování vzdělání a udělování absolventských titulů v bakalářských, magisterských a doktorských studijních oborech, pomoc při výběru povolání, umělecká činnost; (42) tvorba software, tvorba programů a zpracování programových vybavení, expertizní činnost v oblasti výpočetní a informační techniky, projektová činnost ve výstavbě, vědeckovýzkumná, expertní a poradenská činnost v oblasti technických a přírodních věd, pronájem strojů a zařízení spadajících do této třídy, výkon zeměměřických činností, technicko-poradenská, vědecko-technická a vědecko-výzkumná činnost, projektová činnost, inženýrské práce - expertizy, kalibrování, měření, technické kreslení, obnova počítačových dat, pronájem počítačového software, odborné poradenství (technické), s výjimkou obchodního, poradenství v oblasti duševního vlastnictví, zejména technické poradenství v oblasti využívání patentů - transfer technologií, projektování, studie technických projektů (služby), vývoj a výzkum nových výrobků, výzkum biologický a fyzikální, výzkum v oblasti strojírenství, technický průzkum, tvorba multimediálních prezentací, poradenská činnost ve výše uvedených oblastech.

(511) 16, 35, 41, 42
(210) O-452107

(111) **296477**
(220) 21.09.2007
(151) 27.02.2008
(540)



- (730) **České vysoké učení technické v Praze Fakulta elektrotechnická**, Zikova 1905/4, Praha 6, 16636, CZ
(740) Ing. Václav Kratochvíl, patentový zástupce, Husníkova 2086/22, Praha 5, 15800
(510) (16) tiskoviny, publikace, papírové suvenýry, kalendáře, tiskopisy, skripta, odborná literatura, papírenské zboží v rámci této třídy, kancelářské potřeby, učební a vyučovací pomůcky; (35) automatizované zpracování dat, marketing, propagace, reklama, činnost ekonomických a organizačních poradců, obchodně-ekonomické poradenství, organizační činnost v oblasti služeb pro podporu malého a středního podnikání, pronájem kancelářských strojů a zařízení, pronájem reklamních ploch a materiálů, zprostředkování prodeje výsledků hospodářské, vědeckovýzkumné a pedagogické činnosti, zejména v oblasti publikací, výukových programů, software, hardware, elektrických a elektronických zařízení a přístrojů, kancelářské práce, kopírování nebo rozmnožování; (41) vydavatelská činnost, výroba audiovizuálních a vzdělávacích programů, polygrafická výroba, provozování tělovýchovných a sportovních zařízení a zařízení sloužících k regeneraci a rekondici, fotografické práce, pořádání odborných kurzů, školení a jiných vzdělávacích akcí včetně lektorské činnosti, činnost vyučovací, vzdělávací a pedagogická, vydávání publikací periodických i neperiodických, včetně učebnic, poskytování vzdělání a udělování absolventských titulů v bakalářských, magisterských a doktorských studijních oborech, pomoc při výběru povolání, umělecká činnost; (42) tvorba software, tvorba programů a zpracování programových vybavení, expertizní činnost v oblasti výpočetní a informační techniky, projektová činnost ve výstavbě, vědeckovýzkumná, expertní a poradenská činnost v oblasti technických a přírodních věd, pronájem strojů a zařízení spadajících do této třídy, výkon zeměměřických činností, technicko-poradenská, vědecko-technická a vědecko-výzkumná činnost, projektová činnost, inženýrské práce - expertizy, kalibrování, měření, technické kreslení, obnova počítačových dat, pronájem počítačového software, odborné poradenství (technické), s výjimkou obchodního, poradenství v oblasti duševního vlastnictví, zejména technické poradenství v oblasti využívání patentů - transfer technologií, projektování, studie technických projektů (služby), vývoj a výzkum nových výrobků, výzkum biologický a fyzikální, výzkum v oblasti strojírenství, technický průzkum, tvorba multimediálních prezentací, poradenská činnost ve výše uvedených oblastech.
(511) 16, 35, 41, 42
(210) O-452108

(111) **296504**
(220) 09.10.2007
(151) 27.02.2008
(540)



- (730) **Soare sekt a.s.**, Videňská 101/119, Brno, Dolní Heršpice, 61900, CZ
(740) Mgr. Jan Andrášek, advokát, Kopečná 20, Brno, 60200
(510) (16) papírové obaly, etikety, reklamní, propagační a informační materiály, tašky z papírů a plastů; (33) alkoholické nápoje, především šumivé (s výjimkou pív); (41) výchova, vzdělávání, zábava, sportovní a kulturní aktivity.
(511) 16, 33, 41
(210) O-452611

(111) **296679**
(220) 01.10.2007
(151) 05.03.2008
(540)

Mediaservis - Poštovní operátor pro Česko

- (730) **Mediaservis, s.r.o.**, Špitálská 885/2a, Praha 9, 19000, CZ
(740) Mgr. David Vosol MBA, Ovocný trh 1096/8, Praha 1, 11000
(510) (35) aktualizování reklamních materiálů, předplatné novin a časopisů (zajišťování), předplatné pro třetí osoby (obstarávání), inzerce poštou, marketingové studie, obchodní management a podnikové poradenství, obchodní reklama pro třetí osoby, poradenství při vedení podniků, poradenství v obchodní činnosti, překlad informací do počítačových databází, reklama, reklama on-line v počítačové síti, zaslání reklamních materiálů zákazníkům, reklamní materiály (rozšiřování) zákazníkům (letáky, prospekty, tisky, vzorky), reklamní materiály (aktualizování), rozšiřování vzorků zboží, služby (telefonní vzkazy, dotazy), systematizace informací do počítačových databází, zajišťování novinového předplatného (pro předplatitele), marketingové studie, obchodní nebo podnikatelský průzkum, průzkum trhu, průzkum veřejného mínění, komunikační média (prezentace výrobků v komunikačních médiích) pro účely maloobchodu, obchodní nebo podnikatelské informace (poskytování), obchodní nebo podnikatelské poradenství profesionální, příprava inzertních sloupků, psaní reklamních textů; (38) elektronická pošta; (39) automobilová doprava, balení zboží, dodávka zboží poštou, noviny a časopisy (doručování), dopravní informace, doprava automobilová, doprava letecká, doprava lodní, doprava železniční, doprava nákladní kamiónová, zprostředkování dopravy (zasílatelství), zprostředkování přepravy, doručovací služby, kurýrské služby, doručování balíků, doručování novin a časopisů, doručování zboží, dovoz, doprava, služby v dopravě a přepravě, skladování, nakládání, resp. vykládání, uskladňování, pronájem automobilů, pronájem nákladních vozidel, kamiónů.
(511) 35, 38, 39
(210) O-452349

(111) **296691**
(220) 09.10.2007
(151) 05.03.2008
(540)



(730) **Soare sekt a.s.**, Vídeňská 101/119, Brno, Dolní Heršpice, 61900, CZ
(740) Mgr. Jan Andrášek, advokát, Kopečná 20, Brno, 60200
(510) (16) papírové nosiče informací, zejména tiskoviny, plakáty, papírové reklamní předměty, viněty z papíru, fotografie, papírenské a kancelářské potřeby kromě nábytku, obaly papírové; (33) alkoholické nápoje (s výjimkou pív).
(511) 16, 33
(210) O-452613

(111) **296700**
(220) 19.10.2007
(151) 05.03.2008
(540) **MISSIS - jemný likér, který to řekne za vás**

(730) **Palírna U Zeleného stromu a.s.**, Drážďanská 14/84, Ústí nad Labem, Krásné Březno, 40007, CZ
(740) Mgr. Tomáš Chleboun, advokát, Vinohradská 6, Praha 2, 12000
(510) (33) alkoholické nápoje; (35) zprostředkování prodeje a nákupu výrobků v oboru alkoholických nápojů, inzertní a propagační služby, poskytování pomoci při provozování obchodu, organizování, zabezpečování a pořádání propagačních nebo komerčních výstav, propagačních a reklamních akcí a přehlídek zboží, včetně distribuce zboží a jeho vzorků k reklamním účelům, odborná poradenská a konzultační činnost v oboru obchodu, podnikání, reklamy a propagace.
(511) 33, 35
(210) O-452981

(111) **296925**
(220) 16.11.2007
(151) 11.03.2008
(540)



(591) Barevná
(730) **Blanář Roman**, Brumovice na Moravě 410, Brumovice na Moravě, okr. Břeclav, 69111, CZ
(740) Ing. Blanka Brodská, patentový zástupce, Josefy Faimonové 14, Brno, 62800
(510) (20) nábytek, zejména čalouněný nábytek, dřevěný nábytek, kovový, ratanový a kempinkový, kancelářský nábytek, včetně částí těchto druhů nábytku, psací stoly, stolní desky dřevěné a skleněné, rámy a lišty na

obrazy a vyšívaní, lišty u nábytku z umělých hmot, lamelové rošty, matrace, podhlavníky, podušky, police, polštáře, postele, stolky, zejména noční stolky, kosmetické, květinové a servírovací stolky, taburety, závěsy bambusové a korálkové ozdobné, zástěny nekovové, zrcadla, vše v rámci této třídy; (24) ložní příkrývky a pokrývky, cestovní příkrývky, lůžkové přehozy, lůžkoviny, ložní prádlo, povlečení a prostěradla, ochranné potahy na nábytek, závěsy na dveře; (37) montáže nábytku.

(511) 20, 24, 37
(210) O-453779

(111) **296992**
(220) 10.10.2007
(151) 18.03.2008
(540)



(730) **VOP CZ, s.p.**, Dukelská 102, Šenov u Nového Jičína, 74242, CZ
(740) Ing. Petr Soukup, patentový zástupce, Vídeňská 8, Olomouc, 77200
(510) (1) chemické výrobky, látky, prostředky a přípravky, zejména pro vědecké, průmyslové a armádní využití, a to včetně látek klasifikovaných jako výbušné, oxidující, hořlavé, toxické, karcinogenní, mutagenní, nebezpečné pro životní prostředí a škodlivé pro zdraví, to vše spadající do tř. 1; (2) barvy, nátěry, laky, nátěrové hmoty syntetické, ochranné nátěry, ochranné výrobky proti korozi a proti deteriorizaci dřeva, barviva, veškeré výše uvedené výrobky včetně látek klasifikovaných jako výbušné, oxidující, hořlavé, toxické, karcinogenní, mutagenní, nebezpečné pro životní prostředí a škodlivé pro zdraví, to vše spadající do tř. 2; (4) paliva, oleje, mazadla a konzervační přípravky pro zbraně a bojovou techniku; (6) obecné kovy a jejich slitiny, plechy, pancíře, trubky, čepy, klíny, spojovací kovový materiál a rámy, ocelolitiny, odlitky, svařence konstrukce kovové, zejména konstrukce stavební pro instalaci mobilních nebo stacionárních technologických zařízení s využitím pro vojenskou techniku a bojová vozidla, kovové kotle a tělesa, kovové kontejnery, kabely a kovové dráty neelektrické, kovové potřeby zámečnické a klempířské, modely a formy pro výrobu odlitků a výkovek; (7) stroje a zařízení pro využití mechanické energie zařazené v této třídě, motory pro vojenskou techniku a náhradní díly a příslušenství k těmto motorům, upínací, závěsná, zvedací a technologická zařízení pro opravy motorových vozidel a vojenské techniky, mechanizační zařízení a nářadí pro kontrolu a opravy dopravní a vojenské techniky, montážní, demontážní přípravky a jednoúčelové stroje pro opravy motorových vozidel a vojenské techniky, zařízení a strojní nářadí pro autoopravy, stavební stroje (rypadla, nakladače), stroje a zařízení pro využití elektrické energie, elektrické generátory (zdroje); (8) nože, sečné a bodné zbraně, pouzdra na nože, pouzdra na sečné a bodné zbraně, obušky, pouta, nářadí a přístroje s ručním pohonem; (9) elektrické, elektronické, vědecké a optické přístroje, určené zejména pro zbrojní průmysl, optoelektronika, robotika, přístroje a zařízení zaměřovací, radiolokační, zabezpečovací, navigační, informační a vyhledávací, aparáty a přístroje vědecké, námořní, letecké a fotografické, přístroje pro vážení, měření, signalizaci, kontrolu a záchranu, výukové přístroje a zařízení, aparáty pro záznam, převod a reprodukci zvuku nebo obrazu, počítače, software a přístroje určené pro zpracování informací v oblasti zbrojního průmyslu, aparáty pro vědecké laboratorní řešerše, aparáty a přístroje určené k převádění příkazů, elektronická zařízení pro stroje s mechanickým pohonem, výuková audiovizuální technika, řídicí kontrolní panely, multimediální učebny vybavené speciálními přístroji, тренажеры, simulátory, kontrolní, měřicí a diagnostická zařízení pro motorová vozidla, ochranné prostředky osobní proti prostřelení, nárazům a úrazům, například ochranné oděvy, přilby, masky, helmy, rukavice, štíty, neprůstřelné vesty; (12) vozidla pro motorovou i nemotorovou přepravu a jejich nástavby, náhradní díly a příslušenství pro tuto techniku, vojenská vozidla transportní, speciální vojenská technika (obrněné transportéry), včetně

náhradních dílů a příslušenství, speciální pásová vozidla, speciální kolová vozidla, speciální pásová vyprošťovací vozidla, nástavby na automobilové a pásové podvozky pro ekologické havárie a chemickou očistu, nástavby na pásové podvozky pro hašení požárů, pásy pro vozidla včetně úprav pásů, plavidla včetně obojživelných, přívěsy a přívěsné vozíky; (13) střelné zbraně všech ráží, střelivo, munice a střely, zbraňové a muniční systémy, výbušniny, ohňostroje, pouzdra na střelné zbraně a střelivo, schránky na zbraně, tlumiče, zaměřovací zrcadla, hledáčky, zaměřovače, mířidla (nikoliv teleskopická) a jiné optické doplňky pro zbraně, motorizované zbraně (tanky, bojová vozidla), odpalovací zařízení (raketometry), rampy palebné; (18) sedlářské výrobky, převážně brašny na nářadí do vozidel, řemení vojenské kožené, řemínky kožené i nekožené; (20) nábytek kovový i nekovový, převážně do nástavb vojenských vozidel, stojany a držáky na střelné zbraně; (35) dovoz a vývoz zboží, zahraniční obchod vojenským materiálem, poradenství v obchodní činnosti, kanceláře dovozní a vývozní, služby a poradenství v obchodní činnosti, obchodní a podnikatelský průzkum, pomoc při řízení obchodní činnosti, posuzování efektivnosti provozu a racionalizace práce, reklamní činnost a marketing, marketingové studie; (36) odhady cen oprav, převážně vojenské techniky; (37) provádění antikorozních nátěrů vozidel, opravy, servis a úpravy zbraní, zbraňových systémů, munice a střeliva, opravy a servis motorových vozidel a ostatních dopravních prostředků, opravy, servis, úpravy a modernizace automobilů a speciální vojenské techniky, zejména pro mechanizované vojsko, dělostřelectvo, chemické vojsko, ženijní vojsko, protiletadlové vojsko, obnovy a opravy motorů motorových vozidel a vojenské techniky, informace o opravách, instalace, opravy a revize tlakových zařízení, opravy, údržba, instalace, servis a revize elektrických a elektronických zařízení, montáž a opravy měřidel, kalibrace měřidel definovaných veličin, pískování; (39) přeprava, skladování a kontejnerizace nebezpečných nákladů, zbraní, střeliva a munice, přeprava nadměrných nákladů a jiné výkony speciální techniky, osobní a nákladní doprava, ostatní dopravní služby, pronájem motorových vozidel; (40) mechanické zpracování a úprava kovových materiálů a plastických hmot, kovoobráběčství, nástrojářství, strojní zámečnictví, likvidace munice všeho druhu, likvidace a zkušební delaborace neznámé munice, výbušnin a výbušných předmětů, znehodnocování speciální vojenské techniky, včetně zbraní a střeliva k této technice, truhlářství, povrchové úpravy a svařování kovů, zámečnické práce na zakázku, zpracování kovů laserem, zpracování kovů a kovových plechů tvářením, obráběním, řezáním, zušlechťováním, ohýbáním, dekontaminace nebezpečných látek; (41) výuková, školicí a výcviková činnost, zejména pro speciální obory v oblasti armády, policie a civilní obrany, školení a výcvik chemických specialistů pro podmínky při použití chemických a radioaktivních látek, pořádání odborných kursů, školení, seminářů a jiných vzdělávacích akcí včetně zajišťování lektorské činnosti, výuka a výcvik ve střelbě zbraní, střelecké kurzy, organizování střeleckých soutěží, provozování střelnice; (42) výzkum, vývoj a projektování speciální vojenské techniky, materiálů, výzbroje a výstroje pro využití v armádě a při zajišťování civilní obrany obyvatelstva, zejména pro mechanizované vojsko, dělostřelectvo, chemické vojsko, ženijní vojsko, protiletadlové vojsko, půjčování a technická pomoc vojskům, projektování střelnic, poskytování softwarových služeb, výzkum a vývoj software, zejména pro použití v armádě při zajišťování obrany a bezpečnosti státu, tvorby algoritmů pro vyhodnocování signálů v systémech radioelektronického pasivního průzkumu a elektronického boje, tvorby koncepcí a řešení pasivních stacionárních mobilních i leteckých radioelektronických zařízení, rešerše vědecké a průmyslové, výzkum, vývoj, projektování a modernizace zbraní, zbraňových systémů, munice, řízených střel, raket, průzkumných prostředků, systémů řízení palby a dílenských prostředků, konstrukce funkčních vzorů a prototypů zbraní včetně poskytování technické pomoci, zkušební a verifikační činnost v oblasti výzbroje, služby zkušební ručních zbraní a ochranných prostředků, služby zkušební munice, kalibrační služby a úřední měření, služby meteorologické laboratoře, zpracování návrhů a novelizací norem technické a licenční dokumentace a předpisů a normativně technické dokumentace pro vojenské účely, činnosti v oblasti vnější a vnitřní balistiky a zpracování tabulek střelby a pomůcek pro řízení palby, provádění revizí ohrožených prostorů střelnic, výzkum a vývoj v oblasti detekce a identifikace bojových chemických látek, zajišťování odběrů vzorků a provádění jejich analýzy a verifikace, provádění radiačního a chemického průzkumu, zajišťování speciální dozimetrie a protiradiační ochrany, radiačního a chemického průzkumu, metod zaměřování, detekce a zpracování elektromagnetických signálů v radiové a radiolokační oblasti spektra, výzkum, vývoj a projekce v oblasti maskování vojenské techniky, objektů a bojové činnosti vojsk před nepřátelským pozorováním a naváděcími systémy zbraní s koncovým navedením, vytváření klamavých cílů, činnost

v oblasti zavádění aplikací informačních bezpečnostních technologií do výzkumu, vývoje a zkoušení pasivních systémů a prostředků elektronického boje, provádění materiálových analýz pro identifikaci příčin havárií prostředků ochrany proti zbraním hromadného ničení, pasivních systémů a prostředků elektronického boje, pozemní i letecké techniky z důvodů selhání materiálů, výzkum a vývoj v oblasti speciálních nátěrových systémů pro ochranu vojenské techniky proti pozorování ve viditelné, infračervené a mikrovlnné oblasti elektromagnetického spektra, proti pronikání bojových chemických látek, proti působení dekontaminačních roztoků a vlivů vnějšího korozního prostředí, poradenská činnost a vypracovávání prognostických studií, odborných posudků a expertiz ve výše uvedených oblastech tř. 42, výzkum a vývoj v oblasti ochrany techniky a materiálu pro krátkodobou a dlouhodobou konzervaci, pro balení výrobků pro dočasnou ochranu a pro úpravy vlhkosti v uzavřených prostorech, identifikace, analýzy, zkoušky, ověřování, dlouhodobé statistiky paliv, olejů, mazadel a konzervačních přípravků pro zbraně a bojovou techniku, tribotechnická diagnostika motorů a převodovek vozidel, zkoušení a revize ocelových tlakových nádob k dopravě plynů, zkoušení konstrukčních skupin, zkoušky elektrické bezpečnosti a elektronických prostředků, zkoušky elektromagnetického vyzářování, elektromagnetické odolnosti, účinků výkonových impulsních elektromagnetických polí a účinků výkonových mikrovlnných elektromagnetických polí, zkoušení ochranných prostředků - potápěčských dýchacích přístrojů, potápěčských oděvů, záchranných plovacích vest, zkoušky technických a jízdních parametrů kolových a pásových vozidel, služby mobilního pracoviště, zpracování návrhů a novelizací norem technické a licenční dokumentace a předpisů a normativně technické dokumentace NATO, vnější a vnitřní balistika ohrožených prostorů; (43) poskytování dočasného ubytování, stravovací služby, hostinská činnost.

(511) 1, 2, 4, 6, 7, 8, 9, 12, 13, 18, 20, 35, 36, 37, 39, 40, 41, 42, 43
(210) O-452663

(111) **297047**
(220) 20.11.2007
(151) 18.03.2008
(540)



(591) Barevná
(730) **VITANA, a.s.**, Mělnická 133, Byšice, 27732, CZ
(510) (29) maso, ryby, drůbež a zvěřina, masové výtazky, ovoce, zelenina konzervované, sušené a zavařené, želé, džemy, vejce, mléko a mléčné výrobky, oleje a tuky jedlé, polévky, polévkové základy, bujóny a masové vývary všeho druhu, omáčky, omáčkové základy, omáčky v prášku, šťávy k masům a minutkám, potravinové polotovary, zápražky do omáček a polévek, potravinové minutky, instantní potraviny, tekuté omáčky, tekuté polévky; (30) káva, čaj, kakao, cukr, rýže, tapioka, ságo, kávové náhražky, mouka a přípravky z obilnin, chléb, pečivo, cukrovinky, zmrzlina, med, sirup melasový, droždí, prášky do pečiva, sůl, hořčice, koření, koření směsi, moučnický, moučnický v prášku, přípravky k pečení, ocet, nálevy k (ochucení), led pro osvěžení, rýžové burizony, vločkové kaše, dresinky, těstoviny, pizzy, potravinové polotovary, instantní potraviny, trvanlivé pekárenské výrobky; (32) piva, minerální vody, šumivé nápoje a jiné nápoje nealkoholické, nápoje a šťávy ovocné, sirupy a jiné přípravky ke zhotovování nápojů.
(511) 29, 30, 32
(210) O-453849

(111) **297087**
(220) 30.08.2007
(151) 25.03.2008
(540)



(591) Barevná
(730) **The Candy Plus Sweet Factory, s.r.o.**, Vítězná 200/6, Rohatec, 69601, CZ
(740) Rott, Růžička & Guttman Patentové, známkové a advokátní kanceláře, JUDr. Vladimír Rott, Vinohradská 37, Praha 2, 12000
(510) (30) káva, čaj, kakao, cukr, rýže, tapioka, ságo, kávové náhražky, mouka a přípravky z obilnin, chléb, pečivo, cukrovinky, zmrzlina, med, sirup melasový, droždí, prášky do těsta, sůl, hořčice, ocet, nálevy (k ochucení), koření, led pro osvěžení.
(511) 30
(210) O-451425

(111) **297241**
(220) 06.12.2007
(151) 07.04.2008
(540)

Ergoframe

(730) **LINET spol. s r.o.**, Želečnice 5, Slaný, 27401, CZ
(740) JUDr. Miroslav Kupka, Levého 1532, Rakovník, 26901
(510) (10) speciální nábytek k lékařským účelům; (37) opravy, údržba a servis strojů, zařízení, nástrojů, přípravků a speciálního nábytku; (42) expertizy, měření, zkoušky materiálů, strojů, nástrojů a zařízení, vývoj, konstrukce a projekty, odborné studie a posudky, počítačové programování.
(511) 10, 37, 42
(210) O-454399

(111) **297307**
(220) 26.11.2007
(151) 08.04.2008
(540)



Schwarzwolf
outdoor

(730) **iMi Partner, a.s.**, Dusíkova 3, Brno, 63800, CZ
(740) Ing. Libor Markes, Grohova 54, Brno, 60200
(510) (8) ruční nástroje a nářadí, soupravy ručních nástrojů a nářadí, nože, lovecké nože, přibory - vše pro pobyt v přírodě, nářadí pro cyklisty, zbraně sečné a bodné; (9) přístroje určené pro pobyt v přírodě, kompas, krokoměry, tlakoměry, teploměry, dalekohledy, rychloměry a počítadla pro cyklisty, sluneční brýle a ochranné brýle pro sporty, elektricky ohřívané oděvy; (11) svítilny na baterie, vařiče pro táboření; (14) hodinky a chronometrické přístroje pro pobyt v přírodě; (18) cestovní kufry, kufříky, sportovní a lovecké brašny, batohy, brašny pro cyklisty, deštníky,

slunečníky, vycházkové a turistické hole, biče, sedlářské výrobky; (20) nábytek pro táboření, campingové matrace, spací pytle; (21) náčiní a nádoby pro táboření, termosky, sklenice, porcelán a kamenina; (25) sportovní a outdoorové oblečení, obuv a pokrývky hlavy; (28) potřeby pro gymnastiku a sport, spadající do této třídy, boxerské rukavice, brusle, činky, golfové hole, hokejky, horolezecká výstroj, kuželky, lyže, skateboardy, míče, pistole na paintball, rakety (sportovní náčiní), surfovací prkna, šermířské zbraně, rybářské pruty, rybářské potřeby.

(511) 8, 9, 11, 14, 18, 20, 21, 25, 28
(210) O-454031

(111) **297315**
(220) 27.11.2007
(151) 08.04.2008
(540)

КВЕПСАН

(730) **PRO.MED.CS Praha a.s.**, Telčská 1, Praha 4, 14000, CZ
(740) STUDENÁ - LABALESTRA Advokátní a patentová kancelář, Mgr. Klára Labalestra, advokát, Na Poříčí 12, Praha 1, 11000
(510) (5) farmaceutické výrobky.
(511) 5
(210) O-454085

(111) **297334**
(220) 07.11.2007
(151) 15.04.2008
(540)

H.O.M.i.E.

(730) **AHEAD Mediaberatungs GmbH**, Engerthstrasse 151/Top 1.3, 1020 Videň, AT
(740) JUDr. Petr Wunsch, Italská 27, Praha 2, 12000
(510) (16) časopisy (periodika), knihy, periodika, periodika (časopisy), příručky, tiskoviny; (35) informace (obchodní nebo podnikatelské -), informace (obchodní nebo podnikatelské -), komerční informace a rady pro spotřebitele (spotřebitelská poradna), komunikační média (prezentace výrobků v komunikačních médiích) pro účely maloobchodu, příprava inzertních sloupků, psaní reklamních textů, rady pro spotřebitele (komerční informace a rady pro -) (spotřebitelská poradna), reklama, reklama (propagace), reklama on-line v počítačové síti, reklamní texty (psaní -), reklamní texty (vydávání, zveřejňování, oznámení, vyhlášení, publikování -), služby v oblasti grafické úpravy pro reklamní účely, spotřebitelé (komerční informace a rady pro spotřebitele) (spotřebitelská poradna), texty (psaní reklamních textů), texty (zpracování -), vydávání reklamních nebo náborových, propagačních a inzertních textů, zpracovávání textů; (38) diskusní fóra (poskytování internetových diskusních fór), poskytování internetových diskusních fór; (41) elektronické publikování (DTP), psaní textů (jiných než reklamních), služby v oblasti grafické úpravy, jiné než pro reklamní účely, texty (psaní textů) jiné než reklamní, texty (zveřejňování -) kromě reklamních, vydávání elektronických knih a časopisů, on-line vydávání knih, vydávání textů, s výjimkou reklamních nebo náborových, zábava (služby), zábava, pobavení, zpravodajství (obrazové -); (42) architektonické poradenství, webové stránky (tvorba a správa -).

(511) 16, 35, 38, 41, 42
(210) O-453519

(111) **297391**
(220) 15.10.2007
(151) 22.04.2008
(540)



(591) Barevná
(730) **Advokátní kancelář Brož & Sokol & Novák s.r.o.**, Sokolská 60, Praha 2, 12000, CZ
(740) Advokátní kancelář Brož & Sokol & Novák s.r.o., JUDr. Václav Chum, Sokolská 60, Praha 2, 12000
(510) (35) poradenství v oblasti podnikání a obchodu, marketingové studie, řízení projektů, činnost podnikatelských, ekonomických a organizačních poradců; (45) advokátní kancelář, poskytování právních služeb všeho druhu, poskytování konzultací v oblasti práva, poskytování informací z oblasti práva prostřednictvím komunikačních médií a informačních nosičů všeho druhu, právní poradenství v oblasti podnikání a obchodu.
(511) 35, 45
(210) O-452778

(111) **297392**
(220) 15.10.2007
(151) 22.04.2008
(540)



(591) Barevná
(730) **Advokátní kancelář Brož & Sokol & Novák s.r.o.**, Sokolská 60, Praha 2, 12000, CZ
(740) Advokátní kancelář Brož & Sokol & Novák s.r.o., JUDr. Václav Chum, Sokolská 60, Praha 2, 12000
(510) (35) poradenství v oblasti podnikání a obchodu, marketingové studie, řízení projektů, činnost podnikatelských, ekonomických a organizačních poradců; (45) advokátní kancelář, poskytování právních služeb všeho druhu, poskytování konzultací v oblasti práva, poskytování informací z oblasti práva prostřednictvím komunikačních médií a informačních nosičů všeho druhu, právní poradenství v oblasti podnikání a obchodu.
(511) 35, 45
(210) O-452779

(111) **297522**
(220) 18.10.2007
(151) 29.04.2008
(540)



(730) **Česká zemědělská univerzita**, Kamýcká 129, Praha 6 - Suchbátka, 16000, CZ
(740) Advokátní kancelář JUDr. Pavel Berger, JUDr. Pavel Berger, advokát, Bělocerkevská 1037/38, Praha 10, Vršovice, 10000
(510) (9) počítačový software; (14) pamětní medaile, odznaky; (16) odborné periodické a neperiodické publikace zveřejňované v tištěné podobě, mapy, pohlednice, kalendáře, diáře a další propagační materiály, administrativní a informativní tiskoviny, skripta; (21) propagační předměty - hrníčky, sklenice, poháry; (24) propagační předměty - vlaječky; (25) propagační předměty - trička, kravaty, čepice; (26) propagační předměty - odznaky; (35) automatizované zpracování dat, poradenská činnost pro průmysl a obchod, propagace a reklama; (38) přenos dat; (41) vydavatelská činnost, vydávání odborných periodik, monografií, odborných referátů, skript, vědecké kongresy, konference, pořizování a šíření videozáznamů, fotografií, sportovní akce; (42) vědecká činnost, počítačové programování, vývoj a výzkum v oblasti přírodních věd a technických věd.
(511) 9, 14, 16, 21, 24, 25, 26, 35, 38, 41, 42
(210) O-452943

(111) **297523**
(220) 18.10.2007
(151) 29.04.2008
(540)



(730) **Česká zemědělská univerzita**, Kamýcká 129, Praha 6 - Suchbátka, 16000, CZ
(740) Advokátní kancelář JUDr. Pavel Berger, JUDr. Pavel Berger, advokát, Bělocerkevská 1037/38, Praha 10, Vršovice, 10000
(510) (9) počítačový software; (14) pamětní medaile, odznaky; (16) odborné periodické a neperiodické publikace zveřejňované v tištěné podobě, mapy, pohlednice, kalendáře, diáře a další propagační materiály, administrativní a informativní tiskoviny, skripta; (21) propagační předměty - hrníčky, sklenice, poháry; (24) propagační předměty - vlaječky; (25) propagační předměty - trička, kravaty, čepice; (26) propagační předměty - odznaky; (35) automatizované zpracování dat, poradenská činnost pro průmysl a obchod, propagace a reklama; (38) přenos dat; (41) vydavatelská činnost, vydávání odborných periodik, monografií, odborných referátů, skript, vědecké kongresy, konference, pořizování a šíření videozáznamů, fotografií, sportovní akce; (42) vědecká činnost, počítačové programování, vývoj a výzkum v oblasti přírodních věd a technických věd.

(511) 9, 14, 16, 21, 24, 25, 26, 35, 38, 41, 42
(210) O-452944

(111) **297543**
(220) 08.11.2007
(151) 29.04.2008
(540)

Nanoactiv

(730) **MaxDrinks s.r.o.**, Na Vrstvách 216/22, Praha 4, 14000, CZ
(740) Bohemia Patent, Ing. Jana Vandělíková, Vodičkova 791/41, Praha 1 - Nové Město, 11000
(510) (5) nápoje pro léčebné účely, zejména s obsahem lecitinu, vitamínů a jiných posilujících látek, potraviny a jiné dietetické výrobky pro léčebné účely, posilující a povzbuzující prostředky pro léčebné účely, nutriční doplňky pro léčebné účely, lithná voda pro léčebné účely, nápoje iontové pro léčebné účely, selterská voda pro léčebné účely, voda obsahující lithium pro léčebné účely, energetické nápoje pro léčebné účely, výtažky z léčivých bylin a kombinované přípravky vitamínů, minerálů, stopových prvků a bylinných výtažků, potravinové doplňky obohacené vitamíny nebo minerály nebo stopovými prvky, vitamínové přípravky, vitamíny a multivitaminové preparáty, minerály a multiminerálové preparáty, bylinné čaje, léčivé byliny, cukrovinky nebo pastilky nebo tabletky nebo tobolky nebo kapsle nebo žvýkačky s léčivými přísadami, vše výše uvedené pro léčebné účely; (29) potravinové doplňky ne pro lékařské účely (zařazené v této třídě) a obsahující látky živočišného původu, protein pro lidskou spotřebu, proteinové výrobky a přípravky pro výživu, přípravky zvláštní výživy pro sportovce nebo osoby s vysokým energetickým výdejem, jedlá želatina, želatinové výrobky a přípravky pro výživu, tuky jedlé, oleje jedlé, extrakty z chaluh jako výživa, výživné přípravky pro denní doplnění stravy, která se skládá hlavně z mléka v prášku nebo ze živočišných nebo zeleninových proteinů, také s přidavkem vitamínů nebo minerálů nebo stopových prvků nebo cukru, mléko, mléčné výrobky, jogurty, konzervované, sušené, vařené nebo nakládané ovoce nebo zelenina, polévky, vývary, bujóny; (30) potravinové doplňky ne pro lékařské účely (zařazené v této třídě) a obsahující látky rostlinného původu, cukrovinky, žvýkačky, bonbóny, zmrzliny, pekařské výrobky, cukrářské výrobky, kakao, káva, čaj, čokoláda, nápoje čokoládové, čajové, kakaové nebo kávové, potraviny a pokrmy z obilovin pro lidskou spotřebu, těstoviny, müsli, med, propolis pro lidskou potřebu; (32) piva všeho druhu, včetně piva nealkoholického, minerální vody, šumivé a jiné nealkoholické nápoje všeho druhu, zeleninové šťávy, nealkoholické nápoje obohacené vitamíny nebo minerály, iontové a energetické nápoje nealkoholické, proteinové nealkoholické nápoje, nealkoholické nápoje dietní, nápoje želatinové, míchané nealkoholické nápoje, instantní nápoje a směsi pro přípravu nápojů, sirupy, ovocné šťávy, ovocné koncentráty, nápoje a koktejly nealkoholické, mošty.

(511) 5, 29, 30, 32
(210) O-453547

(111) **297659**
(220) 12.10.2007
(151) 05.05.2008
(540)



(730) **BONARK s.r.o.**, Bělčická 2828/18, Praha 4, Záběhllice, 14100, CZ
(740) Patentová a známková kancelář, Ing. Jaromír Příklad, Včelín 1161, Hulín, 76824
(510) (6) dveře, dveřní klepadla, dveřní kliky, dveřní rámy, dveřní zárážky, dveřní zárubně, dveřní zástrčky, kování na dveře, okna, kování na okna, okenice, křídlová okna (vyhlídky), okenní rámy, okenní uzávěry, okenní

zarážky, panty, závěsy, držadla, zábradlí, sloupky, stojany, prahy, římsy, okapní žlaby, žaluzie kovové horizontální, zejména meziokenní a interiérové, rolety kovové, zejména venkovní navíjecí s kovovými lamelami, navíjecí v kombinaci se sítí, ovládané ručně, elektricky i dálkově, vrata kovová a hliníková navíjecí plná, prosklená či s průduchy, ovládaná elektricky, dálková či s nouzovým ručním ovládním, mřížky kovové bezpečnostní navíjecí, zejména hliníkové, ocelové ovládané ručně, elektricky či dálkově, komíny, reklamní štíty, balící fólie, stavební konstrukce, posuvné otevírací a skládací systémy pro zasklení balkonů, lodžii, dělicích příček, zimních zahrad a altánů, kryty bazénů, veškeré uvedené výrobky z kovu, dveřní uzávěry (s výjimkou elektrických), otevírače dveří (s výjimkou elektrických), jiné kovové výrobky patřící do tř. 6; (19) stavební materiál nekovový, dveře, dveřní zárubně, konstrukce, listy, markýzy, okna, okenice, dveřní okénka, dveřní prahy, rámy na okna, parapety, římsy, okapní žlaby, žaluzie, venkovní rolety, vrata, obložení stěn a podlah, profily a výplně vitrín a výloh, skleníky, přenosné stavby, posuvné otevírací a skládací systémy pro zasklení balkonů, lodžii, dělicích příček, zimních zahrad a altánů, veškeré uvedené výrobky z nekovových materiálů, sklo na okna; (37) stavitelství, stavby občanské, bytové a průmyslové včetně oprav a rekonstrukcí, udržovacích prací na nich a jejich odstraňování, kupř. demolice staveb, čištění budov - vnějších povrchů i interiéru, pískování, izolace staveb proti vlhkosti, hluku, obkládání stěn a pokládání podlahových krytín, provádění zdvojených podlah, malování a natírání interiérů a exteriérů, čištění oken, zednické služby, klempířské a instalátorské práce, sklenářské práce, provádění inženýrských staveb, stavební dozor, poskytování stavebních informací, instalace, poradenská činnost ve stavebnictví, zprostředkovatelská a obstaravatelská činnost v oblasti stavebnictví, generální dodávky staveb na klíč, kompletní dodávky interiérů v rámci stavebních a projektových prací, opravy a údržba přístrojů a nástrojů na motorový pohon a elektrického nářadí, instalace a opravy elektrických strojů a přístrojů.

(511) 6, 19, 37
(210) O-452732

(111) **297701**
(220) 26.11.2007
(151) 05.05.2008
(540)



(730) **AQUA PROCON, s.r.o.**, Palackého tř. 12, Brno, 61200, CZ
(740) Ing. Libor Markes, Grohova 54, Brno, 60200
(510) (35) kopírovací a planografické služby, činnost podnikatelských a ekonomických poradců; (36) činnost realitních kanceláří, činnost finančních poradců, poradenství při čerpání prostředků z fondů; (37) provádění inženýrských staveb, inženýrská činnost ve výstavbě, zprostředkování služeb ve stavebnictví, servis softwarových produktů pro třetí osoby; (42) projektová činnost v investiční výstavbě, projektování objektů a zařízení pro činnost prováděnou hornickým způsobem, zprostředkování projektových služeb, poradenství v oblasti hardware a software.

(511) 35, 36, 37, 42
(210) O-454032

(111) **297796**
(220) 19.10.2007
(151) 12.05.2008
(540)

REGULAVITTO

(730) **VITTO TEA BOARD, s.r.o.**, Na Pankráci 1618/30, Praha 4, Nusle, 14000, CZ
(740) Ing. Petr Soukup, patentový zástupce, Vídeňská 8, Olomouc, 77200
(510) (5) bylinné čaje léčebné, léčivé byliny, čaj astmatiký, odtučňovací čaje pro lékařské účely, čaje léčivé, dietní potraviny upravené pro lékařské účely, drogy pro léčebné účely, fenykl pro lékařské účely, farmaceutické přípravky, irský mech (karagen) pro lékařské účely, léčivé cukrovinky a

pastilky, léčivé kořeny, nápoje léčivé, nápoje dietetické upravené pro lékařské účely, posilující přípravky pro lékařské účely, tonika, vitamínové přípravky - vše k lékařským účelům; (30) čaje všeho druhu, včetně jejich směsí ne pro lékařské účely, zejména čaje sypané, porcované, sáčkové, lisované, instantní a čajové extrakty z ovoce, bylin, zeleniny a jiných přírodních produktů, například kořenů, kůr, a to přírodní i aromatizované, včetně s přidávkem vitamínů, vlákniny a minerálních látek a ochucovacích přípravků, čajové esence přírodní i ochucené, koření a ochucovací potravinářské přípravky, bonbóny, žvýkací guma ne pro lékařské účely, kakao, káva, kávové náhražky, kávové nápoje, přírodní sladidla, šťávy s výjimkou dressingů.

(511) 5, 30
(210) O-452980

(111) **297799**
(220) 24.10.2007
(151) 12.05.2008
(540)



(730) **PPO GROUP CZ, s.r.o.**, Brněnská 2938/25, Znojmo, 66902, CZ
(740) Patentová a známková kancelář, Ing. Jaromír Příkryl, Včelín 1161, Hulín, 76824
(510) (11) termoboxy; (12) transportní vozíky; (16) obalové materiály z plastických hmot, plastové přepravní obaly, bublinkové obaly z umělých hmot, fixační vložky do přepravních obalů; (17) polotovary z plastických hmot, plastové polotovary a hmoty pro automobilový průmysl a dopravní prostředky v rámci této třídy, plastové výlisky pro různá odvětví průmyslu v rámci této třídy; (20) palety přepravní nekovové, palety nakládací nekovové, palety na manipulaci se zbožím nekovové, kontejnery nekovové pro přepravu zboží, přepravní nekovové boxy, skládací nekovové boxy, plastové přepravky, fixační vložky nekovové do přepravních palet, kontejnerů, boxů a přepravek; (35) zprostředkovatelské služby v oblasti nákupu a prodeje zboží v oblasti výrobků uvedených ve třídách 11, 12, 16, 17 a 20, reklamní činnost a marketing, maloobchod a velkoobchod s uvedenými výrobky ve třídách 11, 12, 16, 17 a 20; (42) vývoj, tvorba konstrukční a technologické dokumentace pro výrobky uvedené ve třídách 11, 12, 16, 17 a 20, navrhování modelů výrobků z plastů, projektování forem pro tváření plastů.
(511) 11, 12, 16, 17, 20, 35, 42
(210) O-453080

(111) **297800**
(220) 24.10.2007
(151) 12.05.2008
(540)



(730) **PPO GROUP CZ, s.r.o.**, Brněnská 2938/25, Znojmo, 66902, CZ
(740) Patentová a známková kancelář, Ing. Jaromír Příkryl, Včelín 1161, Hulín, 76824
(510) (11) termoboxy; (12) transportní vozíky; (16) obalové materiály z plastických hmot, plastové přepravní obaly, bublinkové obaly z umělých hmot, fixační vložky do přepravních obalů; (17) polotovary z plastických hmot, plastové polotovary a hmoty pro automobilový průmysl a dopravní prostředky v rámci této třídy, plastové výlisky pro různá odvětví průmyslu v rámci této třídy; (20) palety přepravní nekovové, palety nakládací nekovové, palety na manipulaci se zbožím nekovové, kontejnery nekovové pro přepravu zboží, přepravní nekovové boxy, skládací nekovové boxy, plastové přepravky, fixační vložky nekovové do přepravních palet, kontejnerů, boxů a přepravek; (35) zprostředkovatelské služby v oblasti nákupu a prodeje zboží v oblasti výrobků uvedených ve třídách 11, 12, 16, 17 a 20, reklamní činnost a marketing, maloobchod a velkoobchod s uvedenými výrobky ve třídách 11, 12, 16, 17 a 20; (42) vývoj, tvorba konstrukční a technologické dokumentace pro výrobky uvedené ve třídách 11, 12, 16, 17 a 20, navrhování modelů výrobků z plastů, projektování forem pro tváření plastů.
(511) 11, 12, 16, 17, 20, 35, 42
(210) O-453081

(111) **297911**
(220) 21.12.2007
(151) 12.05.2008
(540)

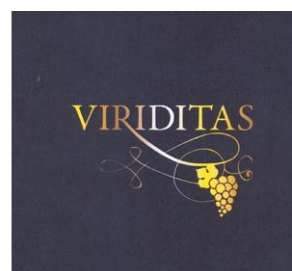

(591) Barevná
(730) **Ahold Delhaize Licensing Sàrl**, rue Jean-Francois Bartholoni 4-6, 1204 Geneva, CH
(740) Čermák a spol., Mgr. Lukáš Lorenc, advokát, Elišky Peškové 15, Praha 5, 15000
(510) (16) papír, lepenka a výrobky z těchto materiálů, které nejsou zařazeny do jiných tříd, tiskárenské výrobky, potřeby pro knižní vazby, fotografie, papírenské zboží, lepidla pro papírenství nebo domácnost, materiál pro umělce, štetce, psací stroje a kancelářské potřeby (vyjímaje nábytek), učební a vyučovací pomůcky s výjimkou přístrojů, plastické obaly (nezařazené do jiných tříd), alba, balicí papír, blahopřání, brožury, celofán, papírové desky, fólie z umělých hmot, celulózové fólie, formuláře, fotografie, stojany na fotografie, kalendáře, kancelářské potřeby, katalogy, výrobky z kartónu, lepenkové krabice, papírové mašle, papírové obálky, obaly na lahve lepenkové a papírové, papírové ubrousky, papírové

podložky pod sklenice, samolepky, tužky, vše v rámci této třídy; (32) piva, minerální vody, šumivé nápoje a jiné nápoje nealkoholické, nápoje a šťávy ovocné, sirupy a jiné přípravky k zhotovování nápojů; (33) alkoholické nápoje (s výjimkou pív).

(511) 16, 32, 33
(210) O-454898

(111) **297990**
(220) 24.10.2007
(151) 19.05.2008
(540)

PPO

(730) **PPO GROUP CZ, s.r.o.**, Brněnská 2938/25, Znojmo, 66902, CZ
(740) Patentová a známková kancelář, Ing. Jaromír Příkryl, Včelín 1161, Hulín, 76824
(510) (11) termoboxy; (12) transportní vozíky; (16) obalové materiály z plastických hmot, plastové přepravní obaly, bublinkové obaly z umělých hmot, fixační vložky do přepravních obalů; (17) polotovary z plastických hmot, plastové polotovary a hmoty pro automobilový průmysl a dopravní prostředky v rámci této třídy, plastové výlisky pro různá odvětví průmyslu v rámci této třídy; (20) palety přepravní nekovové, palety nakládací nekovové, palety na manipulaci se zbožím nekovové, kontejnery nekovové pro přepravu zboží, přepravní nekovové boxy, skládací nekovové boxy, plastové přepravky, fixační vložky nekovové do přepravních palet, kontejnerů, boxů a přepravek; (35) zprostředkovatelské služby v oblasti nákupu a prodeje zboží v oblasti výrobků uvedených ve třídách 11, 12, 16, 17 a 20, marketing, maloobchod a velkoobchod s uvedenými výrobky ve třídách 11, 12, 16, 17 a 20; (42) vývoj, tvorba konstrukční a technologické dokumentace pro výrobky uvedené ve třídách 11, 12, 16, 17 a 20, navrhování modelů výrobků z plastů, projektování forem pro tváření plastů.
(511) 11, 12, 16, 17, 20, 35, 42
(210) O-453079

(111) **297991**
(220) 24.10.2007
(151) 19.05.2008
(540)



(730) **PPO GROUP CZ, s.r.o.**, Brněnská 2938/25, Znojmo, 66902, CZ
(740) Patentová a známková kancelář, Ing. Jaromír Příkryl, Včelín 1161, Hulín, 76824
(510) (16) obalové materiály z plastických hmot, plastové přepravní obaly, bublinkové obaly z umělých hmot, fixační vložky do přepravních obalů; (17) polotovary z plastických hmot, plastové polotovary a hmoty pro automobilový průmysl a dopravní prostředky v rámci této třídy, plastové výlisky pro různá odvětví průmyslu v rámci této třídy; (20) palety přepravní nekovové, palety nakládací nekovové, palety na manipulaci se zbožím nekovové, kontejnery nekovové pro přepravu zboží, přepravní nekovové boxy, skládací nekovové boxy, plastové přepravky, fixační vložky nekovové do přepravních palet, kontejnerů, boxů a přepravek; (35) zprostředkovatelské služby v oblasti nákupu a prodeje zboží v oblasti výrobků uvedených ve třídách 11, 12, 16, 17 a 20, reklamní činnost a marketing, maloobchod a velkoobchod s uvedenými výrobky ve třídách 16, 17 a 20; (42) vývoj, tvorba konstrukční a technologické dokumentace pro výrobky uvedené ve třídách 16, 17 a 20, navrhování modelů výrobků z plastů, projektování forem pro tváření plastů.
(511) 16, 17, 20, 35, 42
(210) O-453082

(111) **297992**
(220) 24.10.2007
(151) 19.05.2008
(540)

ECOFOLD BOX

(730) **PPO GROUP CZ, s.r.o.**, Brněnská 2938/25, Znojmo, 66902, CZ
(740) Patentová a známková kancelář, Ing. Jaromír Příkryl, Včelín 1161, Hulín, 76824
(510) (16) obalové materiály z plastických hmot, plastové přepravní obaly, bublinkové obaly z umělých hmot, fixační vložky do přepravních obalů; (17) polotovary z plastických hmot, plastové polotovary a hmoty pro automobilový průmysl a dopravní prostředky v rámci této třídy, plastové výlisky pro různá odvětví průmyslu v rámci této třídy; (20) palety přepravní nekovové, palety nakládací nekovové, palety na manipulaci se zbožím nekovové, kontejnery nekovové pro přepravu zboží, přepravní nekovové boxy, skládací nekovové boxy, plastové přepravky, fixační vložky nekovové do přepravních palet, kontejnerů, boxů a přepravek; (35) zprostředkovatelské služby v oblasti nákupu a prodeje zboží v oblasti výrobků uvedených ve třídách 11, 12, 16, 17 a 20, reklamní činnost a marketing, maloobchod a velkoobchod s uvedenými výrobky ve třídách 16, 17 a 20; (42) vývoj, tvorba konstrukční a technologické dokumentace pro výrobky uvedené ve třídách 16, 17 a 20, navrhování modelů výrobků z plastů, projektování forem pro tváření plastů.
(511) 16, 17, 20, 35, 42
(210) O-453083

(111) **297993**
(220) 24.10.2007
(151) 19.05.2008
(540)

MODRÉ SKLEPY

(730) **Zábojník Martin**, Vrbovec č. p. 202, 67124, CZ
(510) (33) víno; (40) výroba vína; (43) hostinská činnost, ubytování.
(511) 33, 40, 43
(210) O-453100

(111) **298056**
(220) 27.12.2007
(151) 19.05.2008
(540)

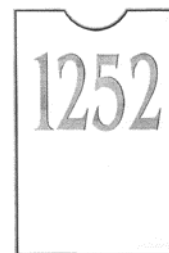

(730) **PPO GROUP CZ, s.r.o.**, Brněnská 2938/25, Znojmo, 66902, CZ
(740) Patentová a známková kancelář, Ing. Jaromír Příkryl, Včelín 1161, Hulín, 76824
(510) (16) obalové materiály z plastických hmot, plastové přepravní obaly, bublinkové obaly z umělých hmot, fixační vložky do přepravních obalů; (17) polotovary z plastických hmot, plastové polotovary a hmoty pro automobilový průmysl a dopravní prostředky v rámci této třídy, plastové výlisky pro různá odvětví průmyslu v rámci této třídy; (20) palety přepravní nekovové, palety nakládací nekovové, palety na manipulaci se zbožím nekovové, kontejnery nekovové pro přepravu zboží, přepravní nekovové boxy, skládací nekovové boxy, plastové přepravky, fixační vložky nekovové do přepravních palet, kontejnerů, boxů a přepravek; (35) zprostředkovatelské služby v oblasti nákupu a prodeje zboží v oblasti výrobků uvedených ve třídách 11, 12, 16, 17 a 20, reklamní činnost a marketing, maloobchod a velkoobchod s uvedenými výrobky ve třídách 16, 17 a 20; (42) vývoj, tvorba konstrukční a technologické dokumentace pro výrobky uvedené ve třídách 16, 17 a 20, navrhování modelů výrobků z plastů, projektování forem pro tváření plastů.
(511) 16, 17, 20, 35, 42
(210) O-453082

(730) **Soare sekt a.s.**, Vídeňská 101/119, Brno, Dolní Heršpice, 61900, CZ
(740) Mgr. Jan Andrášek, advokát, Kopečná 20, Brno, 60200
(510) (16) papír, lepenka a výrobky z těchto materiálů, které nejsou zařazeny do jiných tříd, tiskárenské výrobky, etikety, papírenské zboží, plastické obaly; (32) piva, minerální vody, šumivé nápoje a jiné nápoje nealkoholické, nápoje a šťávy ovocné, sirupy a jiné přípravky k zhotovování nápojů; (33) alkoholické nápoje (s výjimkou pív).
(511) 16, 32, 33
(210) O-454929

(111) **298081**
(220) 09.01.2008
(151) 19.05.2008
(540)



(730) **JOALIS s.r.o.**, Orlická 2176/9, Praha 3, 13000, CZ
(740) Václav Müller, patentový zástupce, Filipova 2016, Praha 4, 14800
(510) (5) léčivé čaje, byliny na kouření pro lékařské účely, drogy pro léčebné účely, alkohol pro léčebné účely, medicínální vína, sirupy pro farmaceutické účely, medicínální sirupy, enzymy pro léčebné účely, kapsle pro farmaceutické účely, nápoje dietetické, upravené pro lékařské účely, posilující přípravky, tonika, cukrovinky s léčivými přísadami, žvýkačky k léčebným účelům, vitamínové přípravky, minerální doplňky potravy pro lékařské účely, doplňky výživové pro lékařské účely, masti pro farmaceutické účely, minerální vody pro léčebné účely, farmaceutické přípravky, dietetické nápoje upravené pro lékařské účely, dietetické látky upravené pro lékařské účely, potraviny dietní přizpůsobené pro lékařské účely, sirupy pro farmaceutické účely, tabletky pro farmaceutické účely, lékařské přípravky pro hubnutí, přísady do krmiv pro lékařské účely; (30) pastilky (cukrovinky), mentolové cukroví, čaj, glukóza pro výživu, žvýkací guma ne pro lékařské účely, müsli, příchutě do potravin (s výjimkou esencí a éterických olejů); (32) nealkoholické nápoje, nápoje iontové, nealkoholické výtahy z ovoce, ovocné šťávy, prášky do šumivých nápojů, pastilky na výrobu šumivých nápojů, zeleninové šťávy (nápoje).
(511) 5, 30, 32
(210) O-455248

(111) **298096**
(220) 16.01.2008
(151) 19.05.2008
(540)

Propesko Delikates Twisties

(730) **Partner in Pet Food CZ s.r.o.**, Bucharova 1423/6, Praha 13 - Nové Butovice, 15800, CZ
(740) JUDr. Miroslav Kupka, Levého 1532, Rakovník, 26901
(510) (18) chovatelské potřeby pro zvířata patřící do této třídy; (31) krmení pro domácí zvířata.
(511) 18, 31
(210) O-455439

(111) **298097**
(220) 16.01.2008
(151) 19.05.2008
(540)

Propesko Delikates Salamies

(730) **Partner in Pet Food CZ s.r.o.**, Bucharova 1423/6, Praha 13 - Nové Butovice, 15800, CZ
(740) JUDr. Miroslav Kupka, Levého 1532, Rakovník, 26901
(510) (18) chovatelské potřeby pro zvířata patřící do této třídy; (31) krmení pro domácí zvířata.
(511) 18, 31
(210) O-455440

(111) **298098**
(220) 16.01.2008
(151) 19.05.2008
(540)

Propesko Delikates Jerkies

(730) **Partner in Pet Food CZ s.r.o.**, Bucharova 1423/6, Praha 13 - Nové Butovice, 15800, CZ
(740) JUDr. Miroslav Kupka, Levého 1532, Rakovník, 26901
(510) (18) chovatelské potřeby pro zvířata patřící do této třídy; (31) krmení pro domácí zvířata.
(511) 18, 31
(210) O-455441

(111) **298099**
(220) 16.01.2008
(151) 19.05.2008
(540)

Propesko Delikates Stickies

(730) **Partner in Pet Food CZ s.r.o.**, Bucharova 1423/6, Praha 13 - Nové Butovice, 15800, CZ
(740) JUDr. Miroslav Kupka, Levého 1532, Rakovník, 26901
(510) (18) chovatelské potřeby pro zvířata patřící do této třídy; (31) krmení pro domácí zvířata.
(511) 18, 31
(210) O-455442

(111) **298100**
(220) 16.01.2008
(151) 19.05.2008
(540)

Propesko Delikates Denties

(730) **Partner in Pet Food CZ s.r.o.**, Bucharova 1423/6, Praha 13 - Nové Butovice, 15800, CZ
(740) JUDr. Miroslav Kupka, Levého 1532, Rakovník, 26901
(510) (18) chovatelské potřeby pro zvířata patřící do této třídy; (31) krmení pro domácí zvířata.
(511) 18, 31
(210) O-455443

(111) **298101**
(220) 16.01.2008
(151) 19.05.2008
(540)

Propesko Delikates Drops

(730) **Partner in Pet Food CZ s.r.o.**, Bucharova 1423/6, Praha 13 - Nové Butovice, 15800, CZ
(740) JUDr. Miroslav Kupka, Levého 1532, Rakovník, 26901
(510) (18) chovatelské potřeby pro zvířata patřící do této třídy; (31) krmení pro domácí zvířata.
(511) 18, 31
(210) O-455444

(111) **298102**
(220) 16.01.2008
(151) 19.05.2008
(540)

Propesko Delikates Crokies

(730) **Partner in Pet Food CZ s.r.o.**, Bucharova 1423/6, Praha 13 - Nové Butovice, 15800, CZ
(740) JUDr. Miroslav Kupka, Levého 1532, Rakovník, 26901
(510) (18) chovatelské potřeby pro zvířata patřící do této třídy; (31) krmení pro domácí zvířata.
(511) 18, 31
(210) O-455445

(111) **298103**
(220) 16.01.2008
(151) 19.05.2008
(540)

Propesko Delikates Marrows

(730) **Partner in Pet Food CZ s.r.o.**, Bucharova 1423/6, Praha 13 - Nové Butovice, 15800, CZ
(740) JUDr. Miroslav Kupka, Levého 1532, Rakovník, 26901
(510) (18) chovatelské potřeby pro zvířata patřící do této třídy; (31) krmení pro domácí zvířata.
(511) 18, 31
(210) O-455446

(111) **298141**
(220) 17.10.2007
(151) 26.05.2008
(540)



(111) **298134**
(220) 04.10.2007
(151) 26.05.2008
(540)

BATHORY

(730) **JAKUBISKO FILM, s.r.o.**, Nad údolím 113/72, Praha 4, 14700, CZ
(740) Loskotová & partneři Patentová a známková kancelář, Ing. Jarmila Loskotová, K Závětinám 727, Praha 5, 15500
(510) (3) parfémy, vonné oleje, kosmetické výrobky, zejména řasenky, rtěnky, laky na nehty, oční stíny, veškeré druhy krémů, zejména denní, noční regenerační, omlazovací, soli do koupele, sprchové gely, oleje do koupele, bylinné extrakty do koupele, šampóny na vlasy, vlasové vody a gely, kondicionéry, mýdla pevná a tekutá, gely po holení, erotické gely a oleje, odličovací tampóny; (5) vložky, tampóny menstruační; (8) břity na holení, nože, sady nožů; (14) klenoty, bižuterie; (16) výrobky z papíru, například kapesníčky, bloky, diáře; (21) nádobí kuchyňské, fukané sklo, sady fukaného skla; (25) oděvy, obuv; (29) maso, ryby, drůbež a zvěřina a výrobky z masa, ryb, drůbeže a zvěřiny, masové výtažky, uzeniny, paštiky, masové polotovary, maso, ryby, drůbež a zvěřina vařená, mražená, konzervovaná, nakládaná a nasolená, masové, rybí, drůbeží a zvěřinové polévky vařené, konzervované, sušené a instantní, ovoce a zelenina vařená, mražená, konzervovaná, nakládaná, kysaná, sušená a nasolená, džemy, dřeně, želatina jedlá, zeleninové saláty, ovocné a zeleninové polévky vařené, konzervované, předvařené, sušené a instantní, zahradní byliny sušené a konzervované, vejce mléko a mléčné výrobky včetně kombinací s masem a masovými výrobky, s ovocem a zeleninou vařeně, konzervované, instantní, oleje jedlé, tuky jedlé, másla, sádla a výrobky z nich spadající do této třídy, šlehačka; (30) káva, čaj, kakao včetně směsí, cukr, rýže, tapioka, ságo, kávové náhražky, čokoláda, čokoládové nápoje, mouka, výrobky a přípravky z obilnin spadající do této třídy, chléb, pečivo, bombóny, cukroví, cukrovinky, marcipán, dorty a zákusky, zmrzlina, chalva, med, sirup melasový a třtinový, droždí, prášky do těsta, škrob jako potrava, sůl, hořčice, majonézy, ocet, nálevy k ochucení, koření běžně užívané jednodruhové i směsi, čatní - indické směsi, kapary, koření z chaluh a mořských řas, led pro osvěžení, žvýkačky.
(511) 3, 5, 8, 14, 16, 21, 25, 29, 30
(210) O-452484

(730) **ERPEKO, a.s.**, Těšínská 3/991, Havířov - Bludovice, 73601, CZ
(740) Ing. Petr Soukup, patentový a známkový zástupce, Vídeňská 8, Olomouc, 77200
(510) (29) maso, ryby, ovoce, zelenina, vejce, mléko a výrobky z nich, výrobky studené kuchyně, zejména saláty, aspiky, z potravin zahrnutých v této třídě; (30) káva, čaj, kakao, cukr, mouka, chléb, pečivo, hořčice, koření, výrobky studené kuchyně, zejména bagety, obložené chleby, hamburgery, chlebičky, saláty a aspiky, vše z potravin zahrnutých v této třídě, výrobky z těsta a těstovin, chléb, pečivo, housky, rohlíky, cukrárenské výrobky, hotová jídla a polotovary z potravin spadajících do této třídy, moučné výrobky a výrobky a přípravky z obilnin; (39) doprava a skladování, rozvoz a distribuce zboží a výrobků, zejména potravin; (43) stravování a podávání nápojů, dočasné ubytování, hostinská a restaurační činnost, provozování bufetů, stánků a jídelen rychlého občerstvení.
(511) 29, 30, 39, 43
(210) O-452855

(111) **298144**
(220) 19.10.2007
(151) 26.05.2008
(540)



(730) **Kojan Štěpán**, Struhařov, Benešov, 25601, CZ
(510) (9) obrazové a zvukové nosiče spadající do této třídy; (16) tiskárenské výrobky, fotografie, plakáty, reklamní předměty na papírových nosičích; (25) osobní prádlo, pánské a dámské a dětské oděvy, pokrývky hlavy, trička; (41) umělecká činnost, kulturní tvorba včetně veřejných vystoupení, zprostředkovatelská činnost v oblasti kultury, nakladatelská a vydavatelská činnost.
(511) 9, 16, 25, 41
(210) O-452974

(111) **298263**
(220) 18.09.2007
(151) 04.06.2008
(540)



(591) Barevná
(730) **NOVITEX FASHION a.s.**, Václavské náměstí 37/2074, Praha 1 - Nové Město, 11000, CZ
(510) (14) šperky, bižuterie, klenotnické zboží, výrobky z vzácných kovů a jejich slitin; (24) tkaniny a textilní výrobky; (25) kloboučnické zboží, pokrývky hlavy; (40) zpracování materiálů, především tkanin, skla, kovů; (42) služby módních návrhářů a designérů; (44) služby stylistů a vizážistů.
(511) 14, 24, 25, 40, 42, 44
(210) O-451950

(111) **298466**
(220) 03.12.2007
(151) 11.06.2008
(540)

GONERA

(730) **GONERA MHM, spol. s r.o.**, Palackého 8, Brno, 61200, CZ
(740) KANIA, SEDLÁK, SMOLA Patentová a známková kancelář, Ing. František Kania, Mendlovo nám. 1a, Brno, 60300
(510) (25) obuv, oděvy, kloboučnické zboží.
(511) 25
(210) O-454248

(111) **298741**
(220) 07.01.2008
(151) 25.06.2008
(540)



(591) Barevná
(730) **ETON s.r.o.**, Nádražní 425, Valašské Meziříčí, Krásno nad Bečvou, 75701, CZ
(510) (19) stavební materiály nekovové všeho druhu spadající do této třídy - parkety a dřevěné podlahy, laminátové podlahy, nekovové plovoucí podlahy, stavební a nábytkové lišty a hrany dřevěné a plastové, stavební materiály pro průmyslové lité podlahy, speciální stavební textilie, korkové podlahy, hmoty k vyrovnání podkladů; (27) koberce, rohožky, rohože, linoleum a jiné obklady podlah; (37) stavebnictví, opravy, podlahářství a renovace podlah, kladení podlahových krytin a podlah, provádění podkladů.
(511) 19, 27, 37
(210) O-455172

(111) **299463**
(220) 24.10.2007
(151) 29.07.2008
(540)



(730) **PPO GROUP CZ, s.r.o.**, Brněnská 2938/25, Znojmo, 66902, CZ
(740) Patentová a známková kancelář, Ing. Jaromír Příkryl, Včelín 1161, Hulín, 76824
(510) (16) obalové materiály z plastických hmot, plastové přepravní obaly, bublinkové obaly z umělých hmot, fixační vložky do přepravních obalů; (17) polotovary z plastických hmot, plastové polotovary a hmoty pro automobilový průmysl a dopravní prostředky v rámci této třídy, plastové výlisky pro různá odvětví průmyslu v rámci této třídy; (20) palety přepravní nekovové, palety nakládací nekovové, palety na manipulaci se zbožím nekovové, kontejnery nekovové pro přepravu zboží, přepravní nekovové boxy, skládací nekovové boxy, plastové přepravky, fixační vložky nekovové do přepravních palet, kontejnerů, boxů a přepravek; (35) zprostředkovatelské služby v oblasti nákupu a prodeje zboží v oblasti výrobků uvedených ve třídách 11, 12, 16, 17 a 20, reklamní činnost a marketing, maloobchod a velkoobchod s uvedenými výrobky ve třídách 16, 17 a 20; (42) vývoj, tvorba konstrukční a technologické dokumentace pro výrobky uvedené ve třídách 16, 17 a 20, navrhování modelů výrobků z plastů, projektování forem pro tváření plastů.
(511) 16, 17, 20, 35, 42
(210) O-453084

(111) **299469**
(220) 30.11.2007
(151) 29.07.2008
(540)



(730) **Palírna U Zeleného stromu a.s.**, Drážďanská 14/84, Ústí nad Labem, Krásné Březno, 40007, CZ
(740) Mgr. Tomáš Chleboun, advokát, Vinohradská 6, Praha 2, 12000
(510) (33) alkoholické nápoje všeho druhu, zejména vína, lihoviny a likéry, destilované nápoje, destiláty vinné, ovocné, bylinné, destiláty ušlechtilé a řezané, alkoholické aperitivy a koktejly, koncentráty k přípravě alkoholických nápojů a esence do lihovin, pálenky, alkoholové extrakty; (35) zprostředkování prodeje a nákupu výrobků v oboru alkoholických a nealkoholických nápojů, inzertní a propagační služby, včetně zveřejňování reklamních a náborových textů a jejich rozšiřování, průzkum a analýza trhu, zpracování odborných obchodních posudků a studií, informační servis v oboru obchodu a reklamy, správa obchodních zájmů třetích osob, obchodní zastoupení tuzemských a zahraničních firem, poskytování pomoci při provozování obchodu, včetně zprostředkování obchodních záležitostí a personalistiky, organizování, zabezpečování a pořádání

propagačních nebo komerčních výstav, propagačních a reklamních akcí a přehlídek zboží, včetně distribuce zboží a jeho vzorků k reklamním účelům, odborná poradenská a konzultační činnost v oboru obchodu, podnikání, reklamy a propagace.

(511) 33, 35
(210) O-454212

(111) **299885**
(220) 14.03.2008
(151) 13.08.2008
(540)



(730) **FALTON, spol. s r.o.**, Langrova 1061/43, Brno, Slatina, 62700, CZ
(740) Ing. Jiří Střelák, Šumberova 42, Praha 6, 16200
(510) (36) správa a pronájem nemovitostí - budov, pozemků, bytových a nebytových prostor, developerská činnost, realitní služby, makléřské služby, zprostředkování prodeje nemovitostí, investorská činnost ve výstavbě, zprostředkování financování a pojištění nemovitostí; (37) stavební činnost - provádění staveb včetně jejich změn, udržovacích prací na nich a jejich odstraňování, stavebně-montážní služby, servisní činnosti ve výstavbě, stavební informace, stavební dozor, pronájem stavebních strojů, stavební služby typu zednictví, instalatérství - voda, plyn a elektro, pokrývačství, opravy střech, bourací práce, podlahářství, klempířství, topenářství, malování, lakování, truhlářství-opravy, tesařství-opravy, zámečnictví-opravy, stavební izolace budov proti vodě, vlhkosti, teple a hluku, zateplování budov/fasád, údržba nemovitostí, čisticí a uklízečské služby; (42) projektování staveb, inženýrské služby, počítačové projektování staveb, interiérů a exteriérů, poskytování software na zakázku - počítačové programování, odborné konzultace v oblasti výstavby, zhotovování a pronájem stavebního software, grafické a kresličské práce, provádění měření, zkušební činnost, zeměměřičtí-geodetické služby, kontrolní služby, kontrola kvality služeb.
(511) 36, 37, 42
(210) O-457307

(111) **300454**
(220) 05.05.2008
(151) 10.09.2008
(540)

Kokeš

(730) **Partner in Pet Food CZ s.r.o.**, Bucharova 1423/6, Praha 13 - Nové Butovice, 15800, CZ
(740) JUDr. Miroslav Kupka, Levého 1532, Rakovník, 26901
(510) (18) chovatelské potřeby pro zvířata patřící do této třídy; (31) krmení pro domácí zvířata, stelivo pro kočky a jiná domácí zvířata.
(511) 18, 31
(210) O-458795

(111) **300726**
(220) 19.03.2008
(151) 24.09.2008
(540)

PRSTÝNKY

(730) **LACUS CZ s.r.o.**, Hynaisova 12, Ostrava - Mariánské Hory, 70900, CZ
(740) Ing. Iva Rylková, Polská 1525, Ostrava - Poruba, 70800
(510) (29) ryby konzervované, potravinářské výrobky z ryb, ryby solené, ryby ve slaném nálevu, ryby (s výjimkou živých), koryši neživí, měkkýši neživí, plátky rybí, konzervy rybí, konzervy zeleninové, sledi, slanečci, sardinky, maso, masné výrobky, uzeniny, huspeniny.

(511) 29
(210) O-457444

(111) **300834**
(220) 12.11.2007
(151) 01.10.2008
(540)

Tampa

(730) **MARIMEX CZ, s.r.o.**, Libušská 221/264, Praha 4 - Libuš, 14200, CZ
(740) BOHEMIA PATENT, Ing. Jana Vandělíková, Vodičkova 791/41, Praha 1 - Nové Město, 11000
(510) (1) chemické výrobky pro průmyslové a vědecké účely, především chemické výrobky pro čištění, úpravu a dezinfekci vody, chlorování, chemické výrobky pro stabilizaci chloru ve vodě, chemické přípravky ke zvýšení hodnoty pH vody, filtrační kameny; (6) bazény kovové, vše včetně součástí a příslušenství, ochlazovací bazény kovové, masážní bazény kovové, bazény nadzemní, bazény zapuštěné, vše kovové; (8) nástroje a nářadí pro údržbu bazénů a jeho obsahu spadající do této třídy; (9) přístroje a nástroje k vědeckým a laboratorním účelům, přístroje a zařízení pro měření teploty a vlhkosti - v rámci této třídy, tepelné regulátory; (11) zařízení pro chlazení, ohřev, větrání včetně klimatizace, zařízení pro úpravu vzduchu, zařízení pro rozvod vody, filtrační zařízení pro úpravu vody, filtrační vložky, vany, parní generátory, s výjimkou generátorů jako součástí strojů, zařízení na výrobu páry, masážní trysky, masážní trysky rotační, kryty na trysky, osvětlovací zařízení, kryty na světla, vany pro sedací koupele, ventilátory, whirlpooly - vířivé vany, zvlhčovače vzduchu, sprchy, protiproudy vestavěné a závěsné, odvlhčovače; (19) bazény nekovové, vše včetně součástí a příslušenství, především ochlazovací bazény nekovové, bazény nepřenosné a přenosné, dřevěné kryty světel, masážní bazény nekovové, schody a schůdky nekovové, skokanské prkno do bazénu; (35) propagační a inzertní činnost, reklamní materiály (aktualizace), předvádění zboží, rozšiřování a zasilání reklamních materiálů, především letáků, prospektů, katalogů, periodických a neperiodických publikací, tiskovin a různých vzorků, organizace a pořádání výstav ke komerčním a reklamním účelům, on-line inzerce, vše v souvislosti s výrobky uvedenými ve tř. 1, 6, 8, 9, 11 a 19; (37) provádění staveb, včetně jejich změn, udržovacích prací na nich a jejich odstraňování, montáže a instalace bazénů a příslušenství, servisní práce, informace o opravách, dozor nad stavbami, stavební informace.
(511) 1, 6, 8, 9, 11, 19, 35, 37
(210) O-453639

(111) **301381**
(220) 06.10.1997
(151) 29.10.2008
(540)



(730) **MONTANA AIR, S.L.**, Polígono Industrial Clot del Tufau, Nave 4, Sant Vicenç de Castell, ES
(740) Rott, Růžička & Guttman Patentové, známkové a advokátní kanceláře, JUDr. Vladimír Rott, Vinohradská 37, Praha 2, 12000
(510) (2) barevné nátěry nanášené rozprašovačem.
(511) 2
(210) O-456872

(111) **301513**
(220) 28.03.2008
(151) 05.11.2008
(540)

AL - 7000

(730) **V - NET s.r.o.**, Šumice 139, 68731, CZ
(740) DANĚK & PARTNERS Advokátní a patentová kancelář, Ing. Dr. Vilém Daněk Ph.D., LL.M., patentový zástupce, Vinohradská 17, Praha 2, 12000
(510) (9) detektory, detektory alkoholu, analyzátoři plynů (přístroje na rozbor plynů), náustky na detektory spadající do třídy 9, diagnostické přístroje jiné než k lékařským účelům, promítací přístroje na diapozitivy, diaprojektory, promítací žárovky, difrakční zařízení (mikroskopie), diktovací stroje, diktafony, magnetické disky, disky kompaktní (audio-video), disky nahrané (se zvukovými nahrávkami), gramofonové desky, disky optické, disky počítačové, distribuční stroje automatické, rozvaděče automatické, docházkový systém (zařízení pro evidenci docházky), dopravní značky světelné nebo mechanické, dozimetry, dráty magnetické, dráty telegrafní, dráty ze slitin kovů (pojistkové), držáky fotografických kazet, dýchací masky, filtry pro dýchací masky, dýchací přístroje pro plavání pod vodou, dýchací přístroje, respirátory, s výjimkou pro umělé dýchání, dýchací přístroje, s výjimkou přístrojů na umělé dýchání, elektrické dveřní zvonky, elektrické kabely, pláště elektrických kabelů, elektrické spojky, svorky, konektory, elektrické zařízení pro dálkové ovládání průmyslových procesů, elektrodynamická zařízení pro dálkové řízení signalizace, elektronická pera (vizuální zobrazovací jednotky), elektronické oznamovací tabule, elektronické publikace s možností stažení, elektronky a svítidla - zářivky (se žhavenou katodou), etikety elektronické pro zboží, informace a záznamy na nosičích zařazených ve třídě 9, elektronická data a databáze, informační produkty v elektronických, datových, informačních a telekomunikačních sítích všeho druhu, periodika a knihy v elektronické podobě, databázové produkty zařazené ve třídě 9, nosiče dat či záznamů včetně audiokazet nahraných i nenahraných, elektronické, datové nebo informační sítě, multimediální aplikace na nosičích zařazených ve třídě 9 nebo v sítích, interaktivní a grafické programy, software, zejména pro systémy pro přenos dat, dešifrovací soustavy, platební karty nebo magnetické a čipové karty pro použití v bankovníctví, pojišťovnictví, v oblasti služeb a v obchodním styku, mezinárodní platební karty, elektronické peněženky, čipy, multimediální nebo informační katalogy, audiovizuální programy a díla, programové vybavení pro počítače, software, hardware výpočetní, komunikační nebo informační techniky, elektronické databáze a databázové produkty, informace a záznamy na nosiči s výjimkou nosičů papírových ze třídy 16, informace a data na nosičích nebo i v elektronických, datových, informačních, počítačových a komunikačních sítích, související software a hardware, elektronické, datové nebo informační nebo komunikační nebo výpočetní sítě včetně jednotlivých součástí a náhradních dílů obsažených ve třídě 9, multimediální aplikace, počítačové hry, hlavolamy elektrické nebo elektronické - v rámci této třídy; (35) marketing, obstaravatelské a zprostředkovatelské služby v rámci propagace, reklamy, obchodní činnosti a kancelářských prací, účetnictví, zpracování počítačových dat a spravování databází, marketingové služby v oblasti logistiky, obchodní administrativy a kancelářské práce, aranžování výkladů a průzkum trhu pro třetí osoby, rozesílání prospektů, pořizování informačních tiskovin, poradenské komerční služby, inzertní činnost, poskytování pomoci při provozu obchodu, včetně zprostředkování obchodních a souvisejících obchodně personálních záležitostí, kontrola, vedení a vypracovávání statistických přehledů, poradenství v oblasti organizace a ekonomiky podnikání, poradenské služby při výběru zaměstnání, organizování výstav a veletrhů k reklamním a obchodním účelům, provádění aukcí a dražeb, pronájem kancelářských strojů a zařízení, distribuce zboží k reklamním účelům, vykonávání administrativních prací pomocí výpočetní techniky, zprostředkování nákupu a prodeje v oblasti výpočetní techniky (hardware i software), kopírování nebo rozmnožování dokumentů, dokladů apod., příprava a vyhotovení daňových příznání, pronájem reklamních ploch, půjčování foto-kopírovacích strojů, revize účtů (audit), zajišťování reklamy za účelem prezentace podnikatelů v oblasti vnitrostátní a mezinárodní dopravy, přepravy, zasilatelství a skladních zařízení, pronájem prodejních automatů; (42) kalibrace, odborné konzultace v oblasti detektorů, vypracovávání znaleckých posudků, design internetových stránek a prezentací, vypracovávání technických zpráv, dobrozdání, expertiz a posudků, technické kreslení, vědecké a technologické služby, odborné technické poradenství a vypracovávání posudků (v oblasti přírodovědné, architektonické a inženýrské činnosti), expertizy a tvorba předpisů pro provoz a údržbu strojů a zařízení, konstruktérská a projekční činnost, tvorba programového vybavení, návrh

a vývoj počítačového hardwaru a softwaru, analýzy chemické, přírodovědný výzkum, průzkum a projektování, výzkum a vývoj nových výrobků, konzultační, asistenční, analytické, designérské, vyhodnocovací a programovací služby týkající se počítačového software, firmware, hardware a informačních technologií, konzultace týkající se hodnocení, výběru a zavádění počítačového software, firmware, hardware, informačních technologií a systému zpracování dat, informačních technologií, a to i prostřednictvím telekomunikačních sítí, dodávkou on-line, Internetem a sítí Word Wilde Web, webhosting, webdesing, výzkumné služby, kódování a dekódování zabezpečovacích systémů (tvorba software), poradenská činnost v oblasti aplikace výpočetní techniky, v oblasti informatiky, vytváření virtuálních počítačových 3 D animací a modelů, informačních technologií, navrhování a realizace automatizovaných systémů řízení, programátorská činnost, projekce počítačových sítí, pronájem software, instalace, opravy, údržba a servis software, vytváření interaktivních aplikací umožňující předávání a tvorbu grafické podoby prostřednictvím sítí Internet, programování, software - návrhy, převod a konverze počítačových programů a údajů (kromě fyzické konverze), převod a konverze údajů a dokumentů z fyzických médií na elektronická média, tvorba a údržba počítačových stránek WEB pro zákazníky, hostování na počítačových stránkách WEB, instalace počítačových programů, návrh počítačových systémů, programování internetových databázových systémů a internetových aplikací, konstrukce WWW prezentací a řešení WWW serverů, aktualizace a údržba počítačových programů, pronájem času, dat a údajů na přístup do počítačových databází - v rámci této třídy, zhotovování kopií počítačových programů, technické studie v oblasti počítačů a programového vybavení, výzkum, vývoj a tvorba systémů pro elektronické obchodování, včetně příslušného software a hardware, poskytování know-how pro oblast elektronického obchodování a informačních technologií, programování multimediálních aplikací, vytváření interaktivních a grafických programů, počítačové animace a vizualizace, grafický design, zavádění, aktualizace, návrhy, strukturování a programování či jiné vytváření databází, jiných datových systémů a aplikací pro jejich zpracování, včetně jejich poskytování, přístupu k nim a jejich instalace, zavádění, aktualizace a údržby, návrhy, strukturování a programování či jiné vytváření internetových či intranetových počítačových stránek a nástěnek (webpages a websites) a internetových či intranetových aplikací, hostování (poskytování volného prostoru) pro internetové či intranetové informace, stránky a nástěny (webpages a websites), hostování (poskytování volného prostoru) pro internetové či intranetové aplikace, převod (konverze) počítačových programů, dat či jiných údajů v elektronické podobě z různých formátů do jiných formátů, převod (konverze) dokumentů, dat či jiných údajů z fyzických médií na elektronická média, zálohování dat a informací elektronickými a počítačovými prostředky a prostřednictvím elektronické pošty, poradenství v oblasti výpočetní a informační techniky.

(511) 9, 35, 42
(210) O-457693

(111) **301922**
(220) 05.10.2007
(151) 26.11.2008
(540)



(730) **Charouz Group s.r.o.**, Těšnov 1/1059, Praha 1, 11000, CZ
(740) Advokátní kancelář Jansta, Kostka a spol., JUDr. Miroslav Jansta, advokát, Těšnov 1/1059, Praha 1, 11000
(510) (9) přístroje a nástroje vědecké, námořní, geodetické, elektrické v rámci této třídy, fotografické, filmové, optické, přístroje pro záznam, zpracování, převod a reprodukci zvuku a obrazu, přístroje pro vážení, měření, signalizaci a kontrolu, vyučovací přístroje, nosiče dat, např. zvukových,

vizuálních, videokazety, CD disky, nahané počítačové programy, nahané i nenahané nosiče záznamu, diáře a kalkulačky, reklamní zařízení elektrické, světelné a neonové reklamy, platební karty v rámci této třídy, speciální zákaznické/klubové karty s magnetickým čipem, navigační přístroje; (12) vozidla, dopravní prostředky pozemní, vzdušné nebo vodní, osobní automobily, náhradní díly a součásti k nim; (14) plakety, medaile, odznaky a poháry ze vzácných kovů a jejich slitin, pozlaceného nebo postříbřeného kovu, drahokamů a polodrahokamů, hodiny a hodinky; (16) knihy, časopisy, plakáty, mapy, atlasy, globusy, turistické a cestovní příručky, pohlednice, fotografie, reprodukce obrazů a fotografií, kalendáře, propagační tiskoviny a propagační materiály, papírové obaly, papírové a plastové sáčky a papírové a plastové sáčky a tašky v rámci této třídy, psací a kancelářské potřeby, papírenské zboží, speciální zákaznické/klubové karty bez magnetického čipu, vše pro použití v souvislosti s pozemními motorovými vozidly; (25) oděvy, obuv, kloboučnické zboží, sportovní oděvy a obuv, plavky, kravaty, šátky, šály; (35) zprostředkování v oblasti obchodu s výrobky uvedenými ve tř. 9, 12, 14, 16 a 25 a zprostředkování obchodních služeb uvedených ve tř. 35, 36, 37, 38, 39 a 41, pronájem movitých věcí uvedených ve tř. 9 a 12 v rámci této třídy, reklamní, inzertní a propagační činnost, reklamní služby a marketing, pořádání ankety a výstav pro komerční účely, pomoc při řízení obchodní činnosti, obchod s motorovými vozidly, služby reklamní agentury, propagační a inzertní služby, zprostředkování v reklamě, počítačové databáze a systematizace informací získaných při podnikatelské činnosti do počítačových databází, automatizované zpracování dat, pomoc při řízení obchodní činnosti, obchodní administrativa, provozování systému na podporu maloobchodního prodeje založeného na zvýhodnění stálých zákazníků - věrnostní zákaznický program; (36) pojištění, služby finanční, služby peněžní, leasing motorových vozidel, služby nemovitostní; (37) služby týkající se údržby (servisu) a oprav vozidel, povrchová úprava a lakování vozidel, poradenství pro údržbu vozidel; (38) služby zabezpečující audiovizuální komunikaci prostřednictvím informačních a telekomunikačních sítí, např. počítačové sítě Internet, satelitu apod., rozšiřování a přenos informací prostřednictvím informačních a telekomunikačních prostředků a sítí, satelitů apod., provozování internetových stránek, šíření elektronických časopisů, elektronických periodik a knih v elektronické podobě prostřednictvím počítačové sítě, pomocí satelitů; (39) doprava, pronájem motorových vozidel, organizování cest, zprostředkování pronájmu lodí, informace pro motoristickou veřejnost; (41) pořádání sportovních akcí, organizační zajištění kulturních akcí, sportovní a kulturní aktivity, zábava, výchova, vzdělávání.

(511) 9, 12, 14, 16, 25, 35, 36, 37, 38, 39, 41
(210) O-452511

(111) **301923**
(220) 05.10.2007
(151) 26.11.2008
(540)



(730) **Charouz Group s.r.o.**, Těšnov 1/1059, Praha 1, 11000, CZ
(740) Advokátní kancelář Jansta, Kostka a spol., JUDr. Miroslav Jansta, advokát, Těšnov 1/1059, Praha 1, 11000
(510) (9) přístroje a nástroje vědecké, námořní, geodetické, elektrické v rámci této třídy, fotografické, filmové, optické, přístroje pro záznam, zpracování, převod a reprodukci zvuku a obrazu, přístroje pro vážení, měření, signalizaci a kontrolu, vyučovací přístroje, nosiče dat, např. zvukových, vizuálních, videokazety, CD disky, nahané počítačové programy, nahané i nenahané nosiče záznamu, diáře a kalkulačky, reklamní zařízení elektrické, světelné a neonové reklamy, platební karty v rámci této třídy, speciální zákaznické/klubové karty s magnetickým čipem, navigační

přístroje; (12) vozidla, dopravní prostředky pozemní, vzdušné nebo vodní, osobní automobily, náhradní díly a součásti k nim; (14) plakety, medaile, odznaky a poháry ze vzácných kovů a jejich slitin, pozlaceného nebo postříbřeného kovu, drahokamů a polodrahokamů, hodiny a hodinky; (16) knihy, časopisy, plakáty, mapy, atlasy, globusy, turistické a cestovní příručky, pohlednice, fotografie, reprodukce obrazů a fotografií, kalendáře, propagační tiskoviny a propagační materiály, papírové obaly, papírové a plastové sáčky a papírové a plastové sáčky a tašky v rámci této třídy, psací a kancelářské potřeby, papírenské zboží, speciální zákaznické/klubové karty bez magnetického čipu, vše pro použití v souvislosti s pozemními motorovými vozidly; (25) oděvy, obuv, kloboučnické zboží, sportovní oděvy a obuv, plavky, kravaty, šátky, šály; (35) zprostředkování v oblasti obchodu s výrobky uvedenými ve tř. 9, 12, 14, 16 a 25 a zprostředkování obchodních služeb uvedených ve tř. 35, 36, 37, 38, 39 a 41, pronájem movitých věcí uvedených ve tř. 9 a 12 v rámci této třídy, reklamní, inzertní a propagační činnost, reklamní služby a marketing, pořádání ankety a výstav pro komerční účely, pomoc při řízení obchodní činnosti, obchod s motorovými vozidly, služby reklamní agentury, propagační a inzertní služby, zprostředkování v reklamě, počítačové databáze a systematizace informací získaných při podnikatelské činnosti do počítačových databází, automatizované zpracování dat, pomoc při řízení obchodní činnosti, obchodní administrativa, provozování systému na podporu maloobchodního prodeje založeného na zvýhodnění stálých zákazníků - věrnostní zákaznický program; (36) pojištění, služby finanční, služby peněžní, leasing motorových vozidel, služby nemovitostní; (37) služby týkající se údržby (servisu) a oprav vozidel, povrchová úprava a lakování vozidel, poradenství pro údržbu vozidel; (38) služby zabezpečující audiovizuální komunikaci prostřednictvím informačních a telekomunikačních sítí, např. počítačové sítě Internet, satelitu apod., rozšiřování, zveřejňování a přenos informací prostřednictvím informačních a telekomunikačních prostředků a sítí, satelitů apod., provozování internetových stránek, šíření elektronických časopisů, elektronických periodik a knih v elektronické podobě prostřednictvím počítačové sítě, pomocí satelitů; (39) doprava, pronájem motorových vozidel, organizování cest, zprostředkování pronájmu lodí, informace pro motoristickou veřejnost; (41) pořádání sportovních akcí, organizační zajištění kulturních akcí, sportovní a kulturní aktivity, zábava, výchova, vzdělávání.

(511) 9, 12, 14, 16, 25, 35, 36, 37, 38, 39, 41
(210) O-452512

(111) **302072**
(220) 26.10.2007
(151) 02.12.2008
(540)

ALBERTHYPER

(730) **Ahold Delhaize Licensing Sàrl**, rue Jean-Francois Bartholoni 4-6, 1204 Geneve, CH
(740) Čermák a spol., Mgr. Lukáš Lorenc, advokát, Elišky Peškové 15, Praha 5, 15000
(510) (1) přídatné kapaliny pro použití s abrazivy, agrochemikálie s výjimkou fungicidů, herbicidů, insekticidů a přípravků na hubení parazitů, aktivní uhlí, etylalkohol pro průmyslové účely, amoniak pro průmyslové účely, apretace chemické, barvy pro průmyslové účely, bělicí přípravky pro průmyslové účely, bentonit, benzoová kyselina, bílkoviny živočišné nebo rostlinné jako suroviny, brzdové kapaliny, celulóza, prostředky pro čerění tekutin, přípravky pro činění kůží, chemická činidla, přípravky pro čištění tekutin, zejména vody, přípravky proti zamžení čoček, defolianty (chemické prostředky pro odpad listí), dehydratační prostředky pro průmyslové účely, fotocitlivé desky, destilovaná voda, dextrin (apretura), dolomit pro průmyslové účely, metylalkohol pro průmyslové účely, dusíkaté vápno jako hnojivo, filmy citlivé neexponované, filtrační materiály v rozsahu tř. 1, fosfáty jako hnojiva, fotografické vývojky, fotografický papír, chemikálie pro fotografii, galvanizační přípravky, glazury pro keramiku, glycerin pro průmyslové účely, grafit pro průmyslové účely, hnojiva, humus, hydraulické kapaliny, chemikálie pro lesnictví, s výjimkou fungicidů, herbicidů, insekticidů a přípravků pro hubení hmyzu, chemikálie pro vědecké účely, impregnační chemické přípravky pro kůže a textil, indikátorový papír (chemický), kamenec (hlinitý ledek), kaolin, kompost, chemické látky pro konzervaci potravin, rašelina jako hnojivo, kyseliny v rozsahu tř. 1, lepidla pro průmyslové účely, přípravky na odstraňování leštidla, louhy v rozsahu tř. 1, přípravky pro nakládání a uzení masa pro průmyslové účely, peroxid vodíku, zemina pro pěstování, protipožární přípravky, průmyslové chemikálie, rozpouštědla pro fermeže a laky, sladidla umělá, soda kalcinovaná, soli v

rozsahu tř. 1, štěpařský vosk na stromy, vápenec (uhličitán vápenatý), sklenářský tmel; (2) barvy v rozsahu tř. 2, laky v rozsahu tř. 2, antikoroziční přípravky, barviva v rozsahu tř. 2, prostředky pro ochranu dřeva a kovu, mořidla v rozsahu tř. 2, kovové prášky a folie pro malíře, kalafuna, ředidla pro barvy a laky, saze vzniklé hořením (barvivo), šelak; (3) alkálie a amoniak (čisticí prostředky), mýdla, antistatické přípravky pro použití v domácnosti, apretační přípravky pro žehlení prádla, barvy na vlasy a vousy, přípravky pro odbarvování, odlakovače, bělicí přípravky na prádlo, brusiva v rozsahu tř. 3, brusná plátina a papír, cididlo, čisticí mléko pro toaletní účely, toaletní a čisticí prostředky, depilační přípravky, dezodoranty pro osobní potřebu, přípravky na holení, kamenec (antiseptický přípravek), kapaliny na mytí skel do ostřikovačů, kolínská voda, kosmetické necesery, kosmetické přípravky, kosmetické tužky, koupelové soli, nikoliv pro medicínální účely, pleťové masky, krém na obuv a kůži, kosmetické krémy, kosmetika, křída na čištění, parfémy, laky na vlasy a nehty, lepidla pro kosmetické účely, lešticí přípravky, líčidla, louch sodný na praní, ozdobné obtisky pro kosmetické účely, oční řasy, odlučovací přípravky, vlasové přípravky, peroxid vodíku pro kosmetické účely, leštidla na polituru, prací a namáčecí prostředky, rtěnky, oční umělé řasy, šampony, terpentýn jako odmašťovací přípravek, toaletní přípravky, ústní vody, vlasové vody, vody po holení, voňavky, vosky spadající do tř. 3, zubní pasty, kosmetické přípravky pro zvířata; (4) benzin motorový, palivové brikety, dřevěné uhlí, knoty lampové, conservační přípravky pro kůži (oleje a tuky), lih na pálení, mazací oleje a tuky, nafta topná a motorová, topný olej, motorový olej, paliva, pohonné látky, palivové dřevo, parafin, podpalovače, uhlí, grafit pro mazání, mazadla na obuv, plyny palivové, vosk včelí, podpalovače, svíčky, aditiva nechemická do motorových paliv, mazadla spadající do tř. 4; (5) absorpční tampony, vata pro lékařské účely, alkohol pro lékařské účely, dezinfekční přípravky pro hygienické účely, bikarbonát sodný pro farmaceutické účely, bílkovinová potrava pro lékařské účely, léčivé byliny, bylinné čaje, cukrovinky s léčebnými přísadami, diabetický chléb, dietetické nápoje a potraviny upravené pro lékařské účely, doplňky potravin pro lékařské účely, farmaceutické přípravky, pesticidy, fungicidy, gáza na obvazování, glukóza pro lékařské účely, herbicidy, repetynty proti hmyzu, lékařské přípravky pro hubnutí, hygienické kalhotky, ubrousky napuštěné farmaceutickými vodičkami, vložky hygienické, vložky dámské, obvazy zdravotnické, knoty sírové pro dezinfekci, léčivé přípravky do koupele, lékárníky včetně obsahu, přísady do krmiva pro lékařské účely, přípravky na kuří oka v rámci této třídy, léčiva pro humánní medicínu, léčiva pro veterinární medicínu, leukoplast, minerální vody a soli pro lékařské účely, mléko sušené pro kojence, přípravky proti molům, mouchám a ostatnímu hmyzu, mucholapky, přípravky na hubení hlodavců, nápoje dietetické upravené pro lékařské účely, obinadla hygienická, přípravky proti parazitům, potrava pro kojence, přípravky na mytí psů, přípravky pro péči o ústní dutinu k léčebným účelům, živočišné uhlí pro farmaceutické účely, peroxid vodíku pro lékařské účely, posilující přípravky (tonika) k léčebným účelům, přípravky pro čištění a osvěžení vzduchu; (6) alobal (hliníková fólie), armatury kovové do betonu, armatury pro potrubí, kovové potrubí, baryle kovové, bazény kovové, bedny na nářadí kovové, čísla domovní kovová nesvítící, řetězy a dráty kovové, drátěné pletivo, kovové dveře, kování dveří a oken, kovové rámy dveří a oken, železářské zboží, hřebíky, lana kovová, klíče, kovové dveřní kliky a klepadla, kovadliny, kování pro nábytek, drobné kovové zboží zařazené v této třídě, kovová střešní krytina, šrouby, kovové matice šroubové, nýty a podložky kovové, plechy ocelové, okapní žlaby a roury kovové, pájky na pájení na tvrdo, skoby a kramle kovové, zámky a vrata kovová, vruty a výtzuže kovové, žebříky kovové, klece kovové pro zvířata, drobné železářské zboží, kovové kouřové roury, nádrže a míže kovové, schránky kovové, skleníkové konstrukce kovové, stoly kovové, visací zámky, pasti na divokou zvěř, kovové zvonečky; (7) alternátory, stříkací pistole, brusky (stroje), brusné kotouče (části strojů), čerpadla spadající do tř. 7, čisticí stroje, generátory elektrické, elektromotory, elektrické mlýnky pro domácnost, frézky (stroje), vysavače prachu, hevery (stroje), hoblůvky, kompresory (stroje), dynamo, karburátory, kladkostroje, dřevoobráběcí a kovoobráběcí stroje, kuchyňské stroje elektrické, lisy spadající do této třídy, ložiska kuličková, mandly, mechanické ruční nástroje a nářadí, míchačky, myčky na nádoby, nástroje jako části strojů, pily (stroje), pluhy, pračky, sekačky na trávu (stroje), svařovací stroje elektrické, pletací stroje, šicí stroje, šrotovníky (stroje), vrtáčky elektrické ruční, stroje na krájení chleba, kladiva elektrická, kladkostroje, odstředivky (stroje), elektrické lešticí stroje na parkety, pistole stříkací na barvy; (8) brousky, brusy, holicí čepelky, česáčky na ovoce (ruční nářadí), depilační přístroje elektrické a neelektrické, diamanty pro sklenáře (části ručních nástrojů), dláta, frézy (nástroje), hevery ruční, závitové hlavy (ruční nástroje), hmoždíře na drcení, hoblíky, holicí soupravy, holicí strojky elektrické

nebo neelektrické, hrábě (ruční nářadí), vyťahovače hřebíků, zařízení pro hubení rostlinných škůdců, hustilky pneumatik ruční, pilníky (nástroje), kapesní nože, kladiva ruční, kleště, klíče maticové (ruční nástroje), vrtáky, otevírače konzerv neelektrické, kosy, kráječce neelektrické, krumpáče, lopaty, louskáčky na ořechy, pily a pilové listy (části ručního nářadí), lžice, špachtle, motýčky, naběračky, nástroje a nářadí s ručním pohonem, nebozezy (ruční nástroje), necesery na holicí potřeby, nože spadající do této třídy, přístroje (nože, vidličky a lžice), nůžky, zahradnické nůžky, obloukové pily, očílky, palice (ruční nářadí), pinzety, ruční pistole na vytlačování tmelu, pohrabáče, postřikovače insekticidní ruční, pořízky, průbojníky, rašple, rýče, řezné nástroje ruční, sekery, srpy, ruční mlýnky, svěráky, škrabky (ruční nástroje), šroubováky, vidle, vrtáky, ruční vrtáčky neelektrické, výhrubníky, výstružníky, zahradnické nářadí ruční, závitníky (ruční nástroje), zednické lžice a kladiva, zbraně sečné a bodné, žací strojky na trávníky ruční, žehličky neelektrické, železné nářadí a řezné nástroje ruční, žiletky, nástroje a nářadí ruční neelektrické; (9) nabíječky akumulátorů a pro elektrické baterie, akumulátory elektrické, akustické a světelná poplachová zařízení, měřicí přístroje, ampérmetry, reproduktory, autény, automobilové výstražné trojúhelníky, autorádia, barometry, baterie spadající do této třídy, brýle, pouzdra na brýle, buzoly (směrové), bzučáky, čočky kontaktní a optické, dalekohledy, požární hlásiče, kompaktní disky, promítací přístroje, diktafony, magnetické disky, kompaktní disky, disky nahrané, disky optické, dozimetry, elektrické dráty, dýchací přístroje pro plavání pod vodou, elektrické dveřní zvonky, elektrické kabely a spojky, svorky a konektory elektrické, elektrické svařovací přístroje, elektrické zařízení pro vábení a ničení hmyzu, elektricky vyhřívané vlasové natačky, elektrody svářecí, elektromotory, expozimetry, faxy, filmové kamery, filmy exponované, fotografické filtry, fotoaparáty, gramofonové desky, gramofony, hasicí přístroje, hvězdařské dalekohledy, jističe, pojistky, kalkulačky, kapesní svítílny, kondenzátory elektrické, kopírovací stroje, kosmetické stroje elektrické, kruhy plovací, kukátka (dveřní průzory), laptopy (počítače), lešticíky na fotografie, vodováhy, lihoměry, magnetické nosiče dat, magnetofony, ochranné masky, matematické přístroje, megafony, měřicí přístroje, měřidla, mikrofony, mikroskopy, neprůstředné vesty ochranné, nosiče dat, ochranné obleky a obuv, ochranné přilby, ochranné rukavice, ochranné štíty na obličej, olovnice, optické výrobky, plátina promítací, plotry (vynášecí přístroje), plovací pásy a vesty, vypínače, audio a video přijímače, přístroje pro nahrávání a reprodukci zvuku či obrazu, telefony, radary, radia, spínače, satelity na fotoaparáty, teploměry s výjimkou lékařských, váhy, videotelefony, zářivky - svítidla a elektronky se žhavenou katodou, zástrčky, zásuvky a ostatní elektrické spojky, závaží, záznamník telefonní, optická zrcadla, zvětšovací přístroje, žárovky promítací - diaprojektory; (10) bandáže spadající do této třídy, berle pro tělesné postižené, boty pro lékařské účely, dudlíky pro děti a kojence, dětské lahve, pomůcky pro kojení, chrániče sluchu, kondomy, přístroje na měření krevního tlaku, křesla a lůžka pro lékařské účely, matrace pro lékařské účely, mísy lůžkové pro nemocné, masážní přístroje, elastické punčochy na křečové žíly, rukavice pro lékařské účely, teploměry pro lékařské účely, matrace nafukovací pro lékařské účely, matrace porodnické, naslouchátka, odsávačky mateřského mléka, ochranné pomůcky proti proleženinám, ortopedické pomůcky, pesary, podušky a pokrývky vyhřívané pro lékařské účely; (11) akvarijní přístroje na vytápění a čištění, baterie vodovodní, baterky, bidety, bojler, topné články, dřezy, elektrické kávovary, elektrické lampy, elektricky vyhřívané podušky a příkrývky, s výjimkou podušek pro lékařské účely, filtry na pitnou vodu, fontány, elektrické fritězy, grily, chladicí stroje, přístroje a zařízení, chladničky, jogurtovače elektrické, sprchovací kabiny, kamna, pece, sporáky, klimatizační zařízení, kohoutky potrubní, elektrické konvice, kotle, vany, koupelnové armatury, obklady (vyzdívky koupelnové), krby, kuchyňská odsávací zařízení, lampy, lustry, ledničky, elektricky vyhřívané nánovníky, zařízení pro ohřev teplé vody, ohříváče, toustovače, osvětlovací přístroje a zařízení, pečicí trouby, pisoáry, plechy pečící, řetězy barevných žárovek, sanitární přístroje a zařízení, saunová zařízení, sedátka (záchodová), splachovače, sprchové kouty, sprchy, stínidla na lampy, stropní světla a lustry, sušičky prádla, šamot (příslušenství pro kamna), toalety (záchody splachovací), umyvadla, vánoční světla, ventilátory, vodovodní zařízení, elektrické výbojky pro osvětlení, zapalovače spadající do této třídy, žárovky, vše v rámci této třídy; (12) auta, autobusy, pneumatiky, bezpečnostní sedačky pro děti (automobilové), čluny, dětské kočárky, tříkolky, duše pro pneumatiky, záplaty na opravy duší, dvojkolové vozíky, elektromobily, galusky (bezdusové pneu) jízdních kol a motocyklů, hnací mechanismy pro pozemní vozidla, houkačky pro vozidla, jízdní kola, karoserie automobilů, kolečka, trakaře, lodě, mopedy, motocykly, potahy na sedadla vozidel, sněhové řetězy, saně, traktory, vesla, volanty vozidel, nákupní vozíky, nosiče na zavazadla, židle kolečková, náhradní díly pro výrobky

ve tř. 12 zařazené v této třídě; (13) broky (olovo) do loveckých pušek, lovecké střelné zbraně, náboje, ohňostroje, sportovní střelné zbraně, vrhací a metací rakety, prskavky, rachetě, vzduchové zbraně; (14) brože (šperky), budíky, dublé, drahé kameny, hodinky, jehlice (ozdobné, šperky), klenoty, medailony (šperky), mince, manžetové knoflíky, náhrdelníky, náramky, náušnice, pouzdra na šperky, šperky, šperkoviče, štras, stříbrnické a zlatnické zboží, vše v rámci této třídy; (15) hudební nástroje, ladící klíče, dusítka na hudební nástroje, stojany hudební na noty, trsátka, struny pro hudební nástroje; (16) archy papíru, alba, atlasy, balicí papír, barvicí pásy do psacích strojů, barvy vodové, blahopřání, bloky, brožury, celofán, periodika, tuš, číslovačky, děrovačky, desky na dokumenty, dětské pleny papírové jednorázové, dopisní papír, etikety kromě textilních, filtrační papír, fotografie, globusy, reprodukce grafické, grafiky, gummy na mazání, hmota modelovací, houbičky kancelářské, inkousty, kalendáře, kancelářské potřeby, kancelářské sponky, kapesníky papírové, kartóny, knihy, krejony (patentní tužky), křivítka, lepicí pásy a lepidla pro kancelářské účely a pro domácnost, lístky, malířské potřeby, mapy, napínačky, noviny, nože na papír, nožičky pro kancelářské účely, obálky, obaly spadající do této třídy, obtisky, ořezávačky, papír, papír toaletní, papírenské výrobky, ubrousky papírové, ubrusy papírové, pastelky, pečební vosk, plakáty, plány, pohlednice, poštovní známky, potřeby na psaní, praporečky papírové, pravítka, prostírání papírové, psací stroje, pytlíky papírové, razítka, ručníky papírové, rýsovací potřeby, sešity, sešivačky, skicáky, školní potřeby, štetce, těžítka, tiskopisy, tužky, učební pomůcky kromě přístrojů, fólie na balení z plastických hmot, malířské válečky pro interiéry, zápisníky, zpěvníky; (17) fólie z plastických hmot spadající do této třídy, hadice spadající do této třídy, izolační materiály, izolační tkaniny, lepicí pásy kromě pásek pro léčebné účely, pro kancelářské účely a pro použití v domácnosti, minerální vlna (izolační materiál), plst izolační, těsnící podložky, pryž spadající do této třídy, materiály v rámci této třídy zabraňující sálání tepla, skleněná vlna, tepelně izolační prostředky, materiál na těsnění, těsnicí tmely, tmely a ucpávky spadající do této třídy, vycpávky z pryže nebo z umělých hmot; (18) aktovky, batohy, brašny, cestovní kufry, deštníky, diplomaty, hole, chlebníky, kabelky, kožená galanterie, kůže, kožešiny (kůže zvířat), kufříky diplomatické a na doklady, nákupní tašky, náprsní tašky, pouzdra na navštívenky a karty, pouzdra na klíče (kožená galanterie), obojky pro zvířata, peněženky, kožené potahy, ruksaky, kožené řemínky, sedlářské výrobky, slunečníky, šňůry kožené, tašky na kolečkách, vodítka; (19) akvária (stavby), altány, asfalt, bazény nekovové, beton, břidlice, cement, cementové zboží, cihly, dehet, lepenka pro stavební účely, cementové desky, dlaždice, potrubí pro drenáže nekovové, dřevěné obložení, dřevo opracované, dveře nekovové, sošky z kamene, betonu a mramoru, geotextilie, kámen, komíny nekovové, stavební konstrukce nekovové, krytiny střešní nekovové, kůly nekovové, latě, malta, mramor, nátěrové hmoty pro stavební účely, nosníky nekovové, obkladačky (dlaždice na stěny nekovové), obklady zdi nekovové, okna nekovová, omítky, parkety, písek, prkna, překližka, kamenina, sádra, schody nekovové, skleníky nekovové, sklo spadající do této třídy, stavby přenosné nekovové, šamot, šetrk, tašky střešní nekovové, tvárnice, vápenc, vápno, vlysy podlahové, vrata nekovová, žlaby okapní nekovové, žula; (20) bambus, boudy pro domácí zvířata, nábytek bytový a kancelářský, gauče, hmoždinky nekovové, kádě nekovové, kolébky, koše, křesla, lavičky, lehátka skládací, lenošky, matrace, obrazové lišty a rámy, ošatky, pohovky, police, polštáře, ponky, postele, prádelníky, prkénka na maso, proutěné zboží, ratan, rukojeti na nářadí nekovové, sláma pletená s výjimkou rohoží, slavníky, stoličky a stoly, stojany spadající do této třídy, truhlářské umělecké výrobky, tyče záclonové, žebříky nekovové, židle; (21) bandasky, cedníky, cestovní lahve, cukřenky, čajníky, čajové soupravy, čisticí nástroje, dávkovače mýdla, dávkovače papírových ručníků, dávkovače toaletního papíru, demižony, klece pro domácí zvířata, drátěnky na čištění, džbánky, figurky z porcelánu, terakoty nebo skla, kuchyňské formy a formičky, formy na koláče, grily pro použití na pečení, hadry na čištění, hluboké mísy, houby mycí, hrnce, hrnčířské zboží, hřebeny, chladiče nádoby, prkénka kuchyňská na krájení a schránky na chléb, kartáče spadající do této třídy, kartáčky zubní, kastroly, kávové soupravy, kbelíky, kořenáče, koše na odpadky, kotlíky, kuchyňské nádobí, lišy na ovoce pro domácnost s výjimkou elektrických, majolika, mísy, mixery ruční pro použití v domácnosti, mlýnky ruční pro domácnost, mopy, naběračky, nádoby kuchyňské, nádoby na smetí, nálevky, nit zubní, nočníky, obaly na mýdlo, otevíráky lahví, pánve na smažení, párátko, pasty na hmyz a hlodavce, pepřenko, plácačky na mouchy, plácačky na koberce, podnosy, porcelán, potřeby kuchyňské neelektrické s výjimkou potřeb, potřeby toaletní, prádelní kolíky, prádelní sušáky, prkna žehlicí, krabice na jídlo, puďřenky, rozstřikovače na voňavky, rožně pro použití na pečení, rukavice pro domácnost, sběračky kuchyňské, stolní servisy, sklenice na pití, slánky,

smetáky, stojánky, struhadla, svícny, šálky, škopky, šlehače ruční, šrotovníky kuchyňské, štoudve, tácky papírové, talíře papírové, talíře, termosky, tlakové hrnce, s výjimkou elektrických, utěrky na čištění, válečky na těsto, vaničky, vědra, vykrajovátko na pečivo, výrobky z křišťálového skla, vývrtky, žejdlíky, nádoby z drahých kovů, tácky (misky) pod květináče nekovové (22) lana, s výjimkou kovových, provazy, koudel, látka na vycpávky, lýko, rolety a markýzy z textilů ze syntetických vláken, motouzy, papírové provazy, pásy balicí nekovové, plachty spadající do této třídy, popruhy nekovové, pytle na přepravu uskladnění volně uložených materiálů, sítě spadající do této třídy, (23) nitě a příze spadající do této třídy, předená vlna; (24) bavlněné látky, barchet, brokát, cestovní příkrývky, damašek, flanel, flauš, hedvábí, jutový textil, kaliko, kanava, kapesníky látkové, kartoun, krep, látky, lůžkoviny, manšestry, matracovina, moskytiéry, nábytkové potahy, záclony, plátno, plst spadající do této třídy, podšívky, potahy na nábytek z textilních materiálů, prádlo ložní a stolní, prostěradla, povlečení, přehozy, pytlovina, ručníky textilní, samet, spací pytle, sukno, sypkovina, taft, textilie (materiály), tkaniny, tyl, úplet, vlaječky (ne z papíru), záclonovina; (25) bačkory, baret, boty, bundy, čapky, čepice, dětské pleny textilní, galoše, holínky, kabáty, kalhotky plenkové, kalhotky, kamaše, kapesníčky do vrchní kapsy saka, kapuce, klobouky, kombinézy, konfekce, korzety, kostýmy, košile, koupací pláště, kožešiny (oděvy), kravaty, legíny, límce, lyžařská obuv, obuv, sportovní obuv, oděvy, oděvy nepromokavé, sportovní oděvy, opasky, plavky, pantofle, pletené zboží, podprsenky, podvazky, ponožky, prádlo spodní, pulovry, punčochy, pyžama, rukavice, saka, sandály, spodky, saka, střevíce, sukně, svetry, šály, šátky, šle, nátělníky, uniformy, vesty, vybavičky pro novorozené, zástěry, župany; (26) bambule, cedulky na prádlo, dracouny (prýmkařské zboží), flitry na oděvy, galanterie textilní, gummy do prádla, hříbky na látání, jehelníky, jehlice pletací a háčkovací, jehly, kalouny, kanyry, knoflíky, krabice na šicí potřeby, krajky, květinové umělé, lacety, lemovky, nátačky do vlasů s výjimkou elektrických, nažehlovací záplaty na opravu textilu, ovoce umělé, ozdobné jehlice, ozdoby (výšivky), ozdoby na obuv ne z drahých kovů, paruky, patentky, prýmkařské zboží, přezky, sítky na vlasy, spony do vlasů, stuhu, šněrovadla, šňůry, tkanice, vázačky, výšivky, zdrhovadla; (27) izolační podlahové krytiny, koberce, linoleum, podlahové krytina, předložky, rohožky u dveří nekovové, tapety s výjimkou textilních, tělocvičné žíněnky, umělé trávníky; (28) autička na hraní, automobilové modely zmenšené, bazény plavecké (potřeby pro hru), biliardy, boby, boty na bruslení s bruslemi, zařízení a náčiní na bowling, boxerské rukavice, brusle kolečkové, činky, stolní hry, sportovní nářadí, divadelní masky, drací létající, golfové vybavení, gymnastické zařízení, rybářské náčiní, hokejky, sportovní zboží zařazené v této třídě, horolezecká výstroj, houpačky, kuželky, šachy, kuličky na hraní, hračky, hry, digitální hry, chraštítka, jízdní kola nehybná, kapsle do kapslových pistolí (hračky), rogalá (hračky), koloběžky, loutky, náčiní pro lukostřelbu, lyže, lyže surfovací a vodní, maňásky, míče, návadny pro rybaře, ozdoby na vánoční stromky s výjimkou osvětlení a cukrovinek, páčky hračkové (sportovní náčiní), panenky, ploutve na plavání a potápění, puky hokejové, sportovní rukavice, síť jako sportovní potřeby, skatebordy, stojánky na vánoční stromky, stromky vánoční umělé, šachovnice, šipky (hra), terče, vázání na lyže, hrací karty, konfety; (29) ančovičky, arašidy zpracované, bílek, bramborové lupínky, bujóny, byliny konzervované, cibule konzervovaná, čočka konzervovaná, datle, droby, drůbež, džemy, fazole konzervované, gamáty, hrách konzervovaný, hranolky bramborové, hrozinky, huspeniny, játra, jedlé oleje a tuky, jogurt, kandované ovoce, kaviár, kefir, klobásy, salámy, páčky, kokosová moučka, konzervy masové, konzervy rybí, konzervovaná zelenina, korýši, s výjimkou živých, krevety neživé, kůry ovocné, kyselé zelí, langusty a lanýže konzervované, losos, mandle zpracované, margarín, marmeláda, máslo, maso, masové extrakty, měkkýši neživí, mléčné nápoje, mléčné výrobky, mléko, mražené ovoce, mušle neživé, nakládaná zelenina, nasolené potraviny, olivy konzervované, oříšky zpracované, konzervované ovoce, ovocné rosoly, paštiky, polévky, raci, s výjimkou živých, rajčatový protlak, ryby neživé, saláty ovocné a zeleninové, sardinky, sledí, slanina, smetana, sušená vejce, syrovátka, šlehačka, šunka, tofu, tuňák, uzeniny, vejce, zelenina konzervovaná, zvěřina, houby konzervované, želatina; (30) anýz, aromatické přípravky do potravin, badýán, bombóny, bramborová moučka pro lidskou potřebu, cikorka, cukr, cukroví, cukrovinky, čaj, čokoláda, čokoládové nápoje, dorty, droždí, glukóza pro výživu, hořčice, housky, chléb, chuťové přísady, ječmen loupáný a mletý, jemné pečivo, kakao, kakaové nápoje, kandys, kapary, kari, kaše, káva, kávoviny, kávové nápoje, keksy, koláče, koření, krekerky, kroupy, krupice, kuchyňská sůl, kukuřice mletá, kukuřice pražené, kukuřičné vločky, kypřící prášek, lékořice, lepek (potravinářský), listové těsto, majonéza, maltosa (sladový cukr), masové pirožky, med, perníky, melasa, mouky, muesli, muškátové

ořechy, nápoje kakaové, čokoládové a na bázi čaje, nové koření, ocet, omáčka sojová, oplatky, vločky ovesné a kukuřičné, palačinky, paprika jako koření, pastilky (cukrovinky), pepř, pizzy, potraviny z mouky, potraviny škrobové, pralinky, příchutě (aroma), pudinky, rýže, ságo, sendviče, skořice (koření), suchary, sušenky, šafrán (koření), škrob jako potrava, tapioka, těsta, těstoviny, vanilin (vanilková náhražka), vanilka (příchut'), zákusky, zálivky na ochucení, zázvor, zmrzlina, želé ovocné (cukrovinky), sladké žemle, žvýkačky ne pro lékařské účely; (31) arašidy, bílkoviny (proteiny) pro zvířata, jalovčinky, brambory čerstvé, byliny čerstvé jako koření, cibule, citrusové ovoce, čekanka salátová, čerstvé ovoce a zelenina, dřevo surové, fazole čerstvé, hlávkový salát, hospodářská zvířata, houby čerstvé, hrách čerstvý, hrozny čerstvé, chléb svatojánský (lusky rohovniku), chmel, chovatelské a pěstitelské produkty, ječmen, jikry rybí, plůdek, kaštiny, keře, kolové ořechy (plody kolovníku), koryši živí, kořen čekanky, krmiva pro zvířata, krmné směsi, kukuřice, květiny živé, květiny sušené, langusty (živé), moučka pro zvířata, obilí, okurky, olivy čerstvé, ořechy, otruby, oves, píce, podestýlky (výrobky pro zvířata), podhoubí (houbová kultura pro výsev), pokrutiny spadající do této třídy, pórek, psí suchary, pšenice, rašelina jako podestýlka, reveň, réva vinná, rostliny, růže (keře), ryby živé, řepa jedlá, sadby, semena rostlin, seno, sepie (kostí pro ptáky), sezam, slad na výrobu piva a lihovin, sláma jako krmivo a podestýlka, stelivo, šrot pro zvířata, tykev, ústřice živé, vánoční stromky, zrní (obilniny, semena), zvířata domácí, žito; (32) nealkoholické nápoje, ovocné a zeleninové šťávy, nealkoholické výtažky z ovoce, iontové nápoje, pivo, prášky pro přípravu šumivých nápojů, příchutě a přípravky pro nápoje, přípravky pro výrobu likérů, sodová voda, minerálky, sirupy, sladové nápoje, stolní voda, syrovátkové nápoje; (33) alkoholové esence, alkoholické nápoje, alkoholové extrakty, aperitivy, brandy, destilované nápoje, likéry a pálenky, gin, mošty s alkoholem, koktejly spadající do tř. 33, lihoviny, medovina, rum, saké, víno, vodka, whisky; (34) cigaretové filtry, cigaretové papírky, cigaretové špičky (náustky), cigarety, čističe dýmek, doutníky, dózy na tabák, dýmky, plyn do zapalovačů, popelníky, šňupavý tabák, tabák, tabatěrky, zapalovače pro kuřáky, žvýkací tabák, zápalky; (35) hospodářské (ekonomické) prognózy, informace obchodní a podnikatelské, marketingové studie, organizační a ekonomické poradenství, kopírování dokumentů, organizování výstav komerčních nebo reklamních, pronájem reklamních ploch, předvádění zboží, reklama, reklamní agentura, průzkum trhu, aranžování zboží; (36) pronájem a správa nemovitostí, finanční analýzy a informace, bankovníctví, realitní kanceláře, financování koupě na splátky, organizování sbírek; (37) stavebnictví, opravy staveb, mytí a opravy automobilů, čištění šatstva, praní a mandlování prádla, opravy obuvi, opravy šatstva; (38) rádiové a televizní vysílání, tisková agentura, informační kanceláře, posílání zpráv, elektronická pošta; (39) balení zboží, pronájem parkovišť, automobilová doprava, pronájem skladů a mrazicích boxů, ukládání a vykládání zboží do regálů, skladování, informace o skladování, doručovací a kurýrní služby, dodávky květin; (40) mlynářství, konzervování potravin a nápojů, zhotovování kopií klíčů, kopírování fotografií, krejčovství, mandlování; (41) fotografování, informace o možnostech rekreace, zábavy, vzdělávání a výchově, výcvik, školení a zkoušky, hodnocení způsobilosti zaměstnanců (zkoušení a přezkušování) v rámci podnikání, vydavatelská činnost, organizování vzdělávacích nebo zábavných pořadů a soutěží; (42) projektová činnost, dárkové balení, kontrola kvality zboží a služeb, expertizy, navrhování výrobků, oděvů a obalů, vývoj a výzkum nových výrobků; (43) rychlé občerstvení, jídelny, kavárny, hostinská činnost, samoobslužné restaurace, rezervace hotelů, catering; (44) aranžování květin, služby optiků, zotavovny, manikúra, pedikúra, masáže, pronájem zemědělských strojů a zařízení, salony krásy; (45) půjčování šatů a obleků, seznamovací služby, opatrování a doprovázení osob, zejména dětí, hlídací služba.

(511) 1, 2, 3, 4, 5, 6, 7, 8, 9, 10, 11, 12, 13, 14, 15, 16, 17, 18, 19, 20, 21, 22, 23, 24, 25, 26, 27, 28, 29, 30, 31, 32, 33, 34, 35, 36, 37, 38, 39, 40, 41, 42, 43, 44, 45

(210) O-453159

(111) 302073
(220) 26.10.2007
(151) 02.12.2008
(540)

HYPERALBERT

- (730) **Ahold Delhaize Licensing Sàrl**, rue Jean-Francois Bartholoni 4-6, 1204 Geneve, CH
- (740) Čermák a spol., Mgr. Lukáš Lorenc, advokát, Elišky Peškové 15, Praha 5, 15000
- (510) (1) přídatné kapaliny pro použití s abrazivou, agrochemikálie s výjimkou fungicidů, herbicidů, insekticidů a přípravků na hubení parazitů, aktivní uhlí, etylalkohol pro průmyslové účely, amoniak pro průmyslové účely, apretace chemické, barvy pro průmyslové účely, bělicí přípravky pro průmyslové účely, bentonit, benzoová kyselina, bílkoviny živočišné nebo rostlinné jako suroviny, brzdové kapaliny, celulóza, prostředky pro čření tekutin, přípravky pro činění kůží, chemická činidla, přípravky pro čištění tekutin, zejména vody, přípravky proti zamžení čoček, defolianty (chemické prostředky pro odpad listí), dehydratační prostředky pro průmyslové účely, fotocitlivé desky, destilovaná voda, dextrin (apretura), dolomit pro průmyslové účely, metylalkohol pro průmyslové účely, dusíkaté vápno jako hnojivo, filmy citlivé neexponované, filtrační materiály v rozsahu tř. 1, fosfáty jako hnojiva, fotografické vývojky, fotografický papír, chemikálie pro fotografie, galvanizační přípravky, glazury pro keramiku, glycerin pro průmyslové účely, grafit pro průmyslové účely, hnojiva, humus, hydraulické kapaliny, chemikálie pro lesnictví, s výjimkou fungicidů, herbicidů, insekticidů a přípravků pro hubení hmyzu, chemikálie pro vědecké účely, impregnační chemické přípravky pro kůže a textil, indikátorový papír (chemický), kamenec (hlinitý ledek), kaolin, kompost, chemické látky pro konzervaci potravin, rašelina jako hnojivo, kyseliny v rozsahu tř. 1, lepidla pro průmyslové účely, přípravky na odstraňování leštidla, louhy v rozsahu tř. 1, přípravky pro nakládání a uzení masa pro průmyslové účely, peroxid vodíku, zemina pro pěstování, protipožární přípravky, průmyslové chemikálie, rozpouštědla pro fermeže a laky, sladidla umělá, soda kalcinovaná, soli v rozsahu tř. 1, štěpařský vosk na stromy, vápenec (uhlíčitán vápenatý), sklenářský tmel; (2) barvy v rozsahu tř. 2, laky v rozsahu tř. 2, antikorozní přípravky, barviva v rozsahu tř. 2, prostředky pro ochranu dřeva a kovu, mořidla v rozsahu tř. 2, kovové prášky a folie pro malíře, kalafuna, ředidla pro barvy a laky, saze vzniklé hořením (barvivo), šelak; (3) alkálie a amoniak (čisticí prostředky), mýdla, antistatické přípravky pro použití v domácnosti, apretační přípravky pro žehlení prádla, barvy na vlasy a vousy, přípravky pro odbarvování, odlakovače, bělicí přípravky na prádlo, brusiva v rozsahu tř. 3, brusná plátina a papír, cididlo, čisticí mléko pro toaletní účely, toaletní a čisticí prostředky, depilační přípravky, dezodoranty pro osobní potřebu, přípravky na holení, kamenec (antiseptický přípravek), kapaliny na mytí skel do ostriřovačů, kolínská voda, kosmetické necesery, kosmetické přípravky, kosmetické tužky, koupelové soli, nikoliv pro medicínální účely, pleťové masky, krém na obuv a kůži, kosmetické krémy, kosmetika, křída na čištění, parfémy, laky na vlasy a nehty, lepidla pro kosmetické účely, lešticí přípravky, ličidla, louch sodný na praní, ozdobné obtisky pro kosmetické účely, oční řasy, odlučovací přípravky, vlasové přípravky, peroxid vodíku pro kosmetické účely, leštidla na politory, prací a namáčecí prostředky, rtěnky, oční umělé řasy, šampony, terpentýn jako odmašťovací přípravek, toaletní přípravky, ústní vody, vlasové vody, vody po holení, voňavky, vosky spadající do tř. 3, zubní pasty, kosmetické přípravky pro zvířata; (4) benzín motorový, palivové brikety, dřevěné uhlí, knoty lampové, konzervační přípravky pro kůži (oleje a tuky), lih na pálení, mazací oleje a tuky, nafta topná a motorová, topný olej, motorový olej, paliva, pohonné látky, palivové dřevo, parafin, podpalovače, uhlí, grafit pro mazání, mazadla na obuv, plyny palivové, vosk včelí, podpalovače, svíčky, aditiva nechemická do motorových paliv, mazadla spadající do tř. 4; (5) absorpční tampony, vata pro lékařské účely, alkohol pro lékařské účely, dezinfekční přípravky pro hygienické účely, bikarbonát sodný pro farmaceutické účely, bílkovinná potrava pro lékařské účely, léčivé byliny, bylinné čaje, cukrovinky s léčebnými přísadami, diabetický chléb, dietetické nápoje a potraviny upravené pro lékařské účely, doplňky potravin pro lékařské účely, farmaceutické přípravky, pesticidy, fungicidy, gáza na obvazování, glukóza pro lékařské účely, herbicidy, repetenty proti hmyzu, lékařské přípravky pro hubnutí, hygienické kalhotky, ubrousky napuštěné farmaceutickými vodičkami, vložky hygienické, vložky dámské, obvazy zdravotnické, knoty sírové pro dezinfekci, léčivé přípravky do koupele, lékárníčky včetně obsahu, přísady do krmiva pro lékařské účely, přípravky na kuří oka v rámci této třídy, léčiva pro humánní medicínu, léčiva pro veterinární medicínu, leukoplast, minerální vody a soli pro lékařské účely, mléko sušené pro kojence, přípravky proti molům, mouchám a ostatnímu

hmyzu, mucholapky, přípravky na hubení hlodavců, nápoje dietetické upravené pro lékařské účely, obinadla hygienická, přípravky proti parazitům, potrava pro kojence, přípravky na mytí psů, přípravky pro péči o ústní dutinu k léčebným účelům, živočišné uhlí pro farmaceutické účely, peroxid vodíku pro lékařské účely, posilující přípravky (tonika) k léčebným účelům, přípravky pro čištění a osvěžení vzduchu; (6) alobal (hliníková fólie), armatury kovové do betonu, armatury pro potrubí, kovové potrubí, baryle kovové, bazény kovové, bedny na nářadí kovové, čísla domovní kovová nesvitíci, řetězy a dráty kovové, drátěné pletivo, kovové dveře, kování dveří a oken, kovové rámy dveří a oken, železářské zboží, hřebíky, lana kovová, klíče, kovové dveřní kliky a klepadla, kovadliny, kování pro nábytek, drobné kovové zboží zařazené v této třídě, kovová střešní krytina, šrouby, kovové matice šroubové, nýty a podložky kovové, plechy ocelové, okapní žlaby a roury kovové, pájky na pájení na tvrdo, skoby a kramle kovové, zámky a vrata kovová, vruty a výztuže kovové, žebříky kovové, klece kovové pro zvířata, drobné železářské zboží, kovové kouřové roury, nádrže a míže kovové, schránky kovové, skleníkové konstrukce kovové, stoly kovové, visací zámky, pasty na divokou zvěř, kovové zvonečky; (7) alternátory, stříkací pistole, brusky (stroje), brusné kotouče (části strojů), čerpadla spadající do tř. 7, čisticí stroje, generátory elektrické, elektromotory, elektrické mlýnky pro domácnost, frézky (stroje), vysavače prachu, hevery (stroje), hoblovky, kompresory (stroje), dynamo, karburátory, kladkostroje, dřevoobráběcí a kovoobráběcí stroje, kuchyňské stroje elektrické, lisy spadající do této třídy, ložiska kulíčková, mandly, mechanické ruční nástroje a nářadí, míchačky, myčky na nádoby, nástroje jako části strojů, pily (stroje), pluhy, pračky, sekačky na trávu (stroje), svařovací stroje elektrické, pletací stroje, šicí stroje, šrotovníky (stroje), vrtačky elektrické ruční, stroje na krájení chleba, kladiva elektrická, kladkostroje, odstředivky (stroje), elektrické lešticí stroje na parkety, pistole stříkací na barvy; (8) brusky, brusy, holicí čepelky, česáčky na ovoce (ruční nářadí), depilační přístroje elektrické a neelektrické, diamanty pro sklenáře (části ručních nástrojů), dláta, frézy (nástroje), hevery ruční, závitové hlavy (ruční nástroje), hmoždíře na drcení, hoblíky, holicí soupravy, holicí stroje elektrické nebo neelektrické, hrábě (ruční nářadí), vyřezávací hřebíky, zařízení pro hubení rostlinných škůdců, hustilky pneumatik ruční, pilníky (nástroje), kapesní nože, kladiva ruční, kleště, klíče maticové (ruční nástroje), vrtáky, otevírače konzerv neelektrické, kosy, kráječ neelektrické, krumpáče, lopaty, louskáčky na ořechy, pily a pilové listy (části ručního nářadí), lžice, špachtle, motýčky, naběračky, nástroje a nářadí s ručním pohonem, nebozezy (ruční nástroje), necesery na holicí potřeby, nože spadající do této třídy, přibory (nože, vidličky a lžice), nůžky, zahradnické nůžky, obloukové pily, očílky, palice (ruční nářadí), pinzety, ruční pistole na vytlačování tmelu, pohrabáče, postřikovače insekticidní ruční, pořízy, průbojníky, rašple, rýče, řezné nástroje ruční, sekery, srpy, ruční mlýnky, svěráky, škrabky (ruční nástroje), šroubováky, vidle, vrtáky, ruční vrtačky neelektrické, výhrubníky, výstružníky, zahradnické nářadí ruční, závitníky (ruční nástroje), zednické lžice a kladiva, zbraně sečné a bodné, žací stroje na trávnické ruční, žehličky neelektrické, železné nářadí a řezné nástroje ruční, žiletky, nástroje a nářadí ruční neelektrické; (9) nabíječky akumulátorů a pro elektrické baterie, akumulátory elektrické, akustické a světelná poplachová zařízení, měřicí přístroje, ampérmetry, reproduktory, antény, automobilové výstražné trojúhelníky, autorádia, barometry, baterie spadající do této třídy, brýle, pouzdra na brýle, buzoly (směrové), bzučáky, čočky kontaktní a optické, dalekohledy, požární hlásiče, diapozitivy, promítací přístroje, diktafony, magnetické disky, kompaktní disky, disky nahrané, disky optické, dozimetry, elektrické dráty, dýchací přístroje pro plavání pod vodou, elektrické dveřní zvonky, elektrické kabely a spojky, svorky a konektory elektrické, elektrické svařovací přístroje, elektrické zařízení pro vábení a ničení hmyzu, elektricky vyhřívané vlasové natáčky, elektrody svářecí, elektromotory, expozimetry, faxy, filmové kamery, filmy exponované, fotografické filtry, fotoaparáty, gramofonové desky, gramofony, hasící přístroje, hvězdářské dalekohledy, jističe, pojistky, kalkulačky, kapesní svítílny, kondenzátory elektrické, kopírovací stroje, kosmetické stroje elektrické, kruhy plovací, kukátka (dveřní průzory), laptopy (počítače), leštičky na fotografie, vodováhy, lihoměry, magnetické nosiče dat, magnetofony, ochranné masky, matematické přístroje, megafony, měřicí přístroje, měřidla, mikrofony, mikroskopy, neprůstředné vesty ochranné, nosiče dat, ochranné obleky a obuv, ochranné přilby, ochranné rukavice, ochranné štíty na obličej, olovnice, optické výrobky, plátna promítací, plotry (vynášecí přístroje), plovací pásy a vesty, vypínače, audio a video přijímače, přístroje pro nahrávání a reprodukci zvuku či obrazu, telefony, radary, radia, spínače, stativy na fotoaparáty, teploměry s výjimkou lékařských, váhy, videotelefony, zářivky - svítidla a elektronky se žhavenou katodou, zástrčky, zásuvky a ostatní elektrické spojky, závaží, záznamník telefonní,

optická zrcadla, zvětšovací přístroje, žárovky promítací - diaprojektory; (10) bandáže spadající do této třídy, berle pro tělesně postižené, boty pro lékařské účely, dudlíky pro děti a kojence, dětské lahve, pomůcky pro kojení, chrániče sluchu, kondomy, přístroje na měření krevního tlaku, křesla a lůžka pro lékařské účely, matrace pro lékařské účely, mísy lůžkové pro nemocné, masážní přístroje, elastické punčochy na křečové žíly, rukavice pro lékařské účely, teploměry pro lékařské účely, matrace nafukovací pro lékařské účely, matrace porodnické, naslouchátka, odsávačky mateřského mléka, ochranné pomůcky proti proleženinám, ortopedické pomůcky, pesary, podušky a pokrývky vyhřívané pro lékařské účely; (11) akvarijní přístroje na vytápění a čištění, baterie vodovodní, baterky, bidety, bojler, topné články, dřezy, elektrické kávovary, elektrické lampy, elektricky vyhřívané podušky a příkrývky, s výjimkou podušek pro lékařské účely, filtry na pitnou vodu, fontány, elektrické fritézy, grily, chladicí stroje, přístroje a zařízení, chladničky, jogurtovače elektrické, sprchovací kabiny, kamna, pece, sporáky, klimatizační zařízení, kohoutky potrubní, elektrické konvice, kotle, vany, koupelňové armatury, obklady (vyzdívky koupelňové), krby, kuchyňská odsávácí zařízení, lampy, lustry, ledničky, elektricky vyhřívané nánožníky, zařízení pro ohřev teplé vody, ohříváče, toustovače, osvětlovací přístroje a zařízení, pečicí trouby, pisoáry, plechy pečicí, řetězy barevných žárovek, sanitární přístroje a zařízení, saunová zařízení, sedátka (záchodová), splachovače, sprchové kouty, sprchy, stínidla na lampy, stropní světla a lustry, sušičky prádla, šamot (příslušenství pro kamna), toalety (záchody splachovací), umyvadla, vánoční světla, ventilátory, vodovodní zařízení, elektrické výbojky pro osvětlení, zapalovače spadající do této třídy, žárovky, vše v rámci této třídy; (12) auta, autobusy, pneumatiky, bezpečnostní sedačky pro děti (automobilové), čluny, dětské kočárky, tříkolky, duše pro pneumatiky, záplaty na opravy duší, dvojkolové vozíky, elektromobily, galusky (bezdusové pneu) jízdních kol a motocyklů, hnací mechanismy pro pozemní vozidla, houkačky pro vozidla, jízdní kola, karoserie automobilů, kolečka, trakaře, lodě, mopedy, motocykly, potahy na sedadla vozidel, sněhové řetězy, saně, traktory, vesla, volanty vozidel, nákupní vozíky, nosiče na zavazadla, židle kolečková, náhradní díly pro výrobky ve tř. 12 zařazené v této třídě; (13) broky (olovo) do loveckých pušek, lovecké střelné zbraně, náboje, ohňostroje, sportovní střelné zbraně, vrhací a metací rakety, prskavky, rachejtle, vzduchové zbraně; (14) brože (šperky), budíky, dublé, drahé kameny, hodinky, jehlice (ozdobné, šperky), klenoty, medailony (šperky), mince, manžetové knoflíky, náhrdelníky, náramky, náušnice, pouzdra na šperky, šperky, šperkovnice, štras, stříbrnické a zlatnické zboží, vše v rámci této třídy; (15) hudební nástroje, ladicí klíče, dusítka na hudební nástroje, stojany hudební na noty, trsátka, struny pro hudební nástroje; (16) archy papíru, alba, atlasy, balící stroje, barvicí pásy do psacích strojů, barvy vodové, blahopřání, bloky, brožury, celofán, periodika, tuš, číslačky, děrovačky, desky na dokumenty, dětské pleny papírové jednorázové, dopisní papír, etikety kromě textilních, filtrační papír, fotografie, globusy, reprodukce grafické, grafiky, gummy na mazání, hmota modelovací, houbičky kancelářské, inkousty, kalendáře, kancelářské potřeby, kancelářské sponky, kapesníky papírové, kartóny, knihy, krejony (patentní tužky), křívítka, lepicí pásy a lepidla pro kancelářské účely a pro domácnost, listky, malířské potřeby, mapy, napínáčky, noviny, nože na papír, nožičky pro kancelářské účely, obálky, obaly spadající do této třídy, obtisky, ořezávátko, papír, papír toaletní, papírenské výrobky, ubrousky papírové, ubrusy papírové, pastelky, pečtní vosk, plakáty, plány, pohlednice, poštovní známky, potřeby na psaní, praporky papírové, pravítka, prostrání papírové, psací stroje, pytlíky papírové, razítka, ručníky papírové, rýsovací potřeby, sešity, sešivačky, skicáky, školní potřeby, štetce, těžítka, tiskopisy, tužky, učební pomůcky kromě přístrojů, fólie na balení z plastických hmot, malířské válečky pro interiéry, zápisníky, zpěvníky; (17) fólie z plastických hmot spadající do této třídy, hadice spadající do této třídy, izolační materiály, izolační tkaniny, lepicí pásy kromě pásek pro léčebné účely, pro kancelářské účely a pro použití v domácnosti, minerální vlna (izolační materiál), plst izolační, těsnící podložky, pryž spadající do této třídy, materiály v rámci této třídy zabraňující sálení tepla, skleněná vlna, tepelné izolační prostředky, materiál na těsnění, těsnící tmely, tmely a ucpávky spadající do této třídy, vycpávky z pryže nebo z umělých hmot; (18) aktovky, batohy, brašny, cestovní kufr, deštníky, diplomatky, hole, kufříky, kabelky, kožené galanterie, kůže, kožesní, kůže, skleněná vlna, kufříky diplomatické a na doklady, nákupní tašky, náprsní tašky, pouzdra na navštívenky a karty, pouzdra na klíče (kožené galanterie), obojky pro zvířata, peněženky, kožené potahy, ruksaky, kožené féminky, sedlářské výrobky, slunečníky, šňůry kožené, tašky na kolečkách, vodítka; (19) akvária (stavby), altány, asfalt, bazény nekovové, beton, břidlice, cement, cementové zboží, cihly, dehet, lepenka pro stavební účely, cementové desky, dlaždice, potrubí pro drenáže nekovové, dřevěné obložení, dřevo

opracované, dveře nekovové, sošky z kamene, betonu a mramoru, geotextilie, kámen, komíny nekovové, stavební konstrukce nekovové, krytiny střešní nekovové, kůly nekovové, latě, malta, mramor, nátěrové hmoty pro stavební účely, nosníky nekovové, obkladačky (dlaždice na stěny nekovové), obklady zdi nekovové, okna nekovová, omítky, parkety, písek, prkna, překližka, kamenina, sádra, schody nekovové, skleníky nekovové, sklo spadající do této třídy, stavby přenosné nekovové, šamot, šterk, tašky střešní nekovové, tvárnice, vápenec, vápno, vlasy podlahové, vrata nekovová, žlaby okapní nekovové, žula; (20) bambus, boudy pro domácí zvířata, nábytek bytový a kancelářský, gauče, hmoždinky nekovové, kádě nekovové, kolébky, koše, křesla, lavičky, lehátka skládací, lenošky, matrace, obrazové lišty a rámy, ošatky, pohovky, police, polštáře, ponky, postele, prádelníky, prkna na maso, proutěné zboží, ratan, rukojeti na nářadí nekovové, sláma pletená s výjimkou rohoží, slammíky, stoličky a stoly, stojany spadající do této třídy, truhlářské umělecké výrobky, tyče záclonové, žebříky nekovové, židle; (21) bandasky, cedníky, cestovní lahve, cukřenky, čajníky, čajové soupravy, čistící nástroje, dávkovače mýdla, dávkovače papírových ručníků, dávkovače toaletního papíru, demizony, klece pro domácí zvířata, drátěny na čištění, džbánky, figurky z porcelánu, terakoty nebo skla, kuchyňské formy a formičky, formy na koláče, grily pro použití na pečení, hadry na čištění, hluboké mísy, houby mycí, hmce, hrnčířské zboží, hřebeny, chladiče nádoby, prkénka kuchyňská na krájení a schránky na chléb, kartáče spadající do této třídy, kartáčky zubní, kastroly, kávové soupravy, kbelíky, kořenáče, koše na odpadky, kotlíky, kuchyňské nádoby, lisy na ovoce pro domácnost s výjimkou elektrických, majolika, mísy, mixery ruční pro použití v domácnosti, mlýnky ruční pro domácnost, mopy, naběračky, nádoby kuchyňské, nádoby na smetě, nálevky, nit zubní, nočníky, obaly na mýdlo, otevíráky lahví, pánve na smažení, párátko, pastičky na hmyz a hlodavce, pepřenky, plácačky na mouchy, plácačky na koberec, podnosy, porcelán, potřeby kuchyňské neelektrické s výjimkou potřeb, potřeby toaletní, prádelní kolíky, prádelní sušáky, prkna žehlicí, krabice na jídlo, pudřenky, rozstříkovače na voňavky, rožně pro použití na pečení, rukavice pro domácnost, sběračky kuchyňské, stolní servisy, sklenice na pití, slánky, smetáčky, stojánky, struhadla, svícny, šálky, škopky, šlehače ruční, šrotovníky kuchyňské, štoudve, tácky papírové, talíře papírové, talíře, termosky, tlakové hrnce, s výjimkou elektrických, utěrky na čištění, válečky na těsto, vaničky, vědra, vykrajovátko na pečivo, výrobky z křišťálového skla, vývrtky, žejdlíky, nádoby z drahých kovů, tácky (misky) pod květináče nekovové (22) lana, s výjimkou kovových, provazy, koudel, látka na vycpávky, lýko, rolety a markýzy z textilu ze syntetických vláken, motouzy, papírové provazy, pásky balicí nekovové, plachty spadající do této třídy, popruhy nekovové, pytle na přepravu uskladnění volně uložených materiálů, sítě spadající do této třídy, stany; (23) nitě a příze spadající do této třídy, předená vlna; (24) bavlněné látky, barchet, brokát, cestovní příkrývky, damašek, flanel, flauš, hedvábí, jutový textil, kaliko, kanava, kapesníky látkové, kartoun, krep, látky, lůžkoviny, maňestry, matracovina, moskety, nábytkové potahy, záclony, plátno, plst spadající do této třídy, podšívky, potahy na nábytek z textilních materiálů, prádlo ložní a stolní, prostěradla, povlečení, přehozy, pytlovina, ručníky textilní, samet, spací pytle, sukno, sypkovina, taft, textilie (materiály), tkaniny, tyl, úplety, vlaječky (ne z papíru), záclonovina; (25) bačkory, baret, boty, bundy, čapky, čepice, dětské plenky textilní, galoše, holínky, kabáty, kalhotky plenkové, kalhotky, kamaše, kapesníčky do vrchní kapsy saka, kapuce, klobouky, kombinézy, konfekce, korzety, kostýmy, košile, koupací pláště, kožesíny (oděvy), kravaty, legíny, límce, lyžařská obuv, obuv, sportovní obuv, oděvy, oděvy nepromokavé, sportovní oděvy, opasky, plavky, pantofle, pletené zboží, podprsenky, podvazky, ponožky, prádlo spodní, pulovry, punčochy, pyžama, rukavice, saka, sandály, spodky, saka, střevíce, sukně, svetry, šály, šátky, šle, nátělníky, uniformy, vesty, výbavičky pro novorozence, zástěry, župany; (26) bambule, cedulky na prádlo, dracouny (prýmkařské zboží), filtry na oděvy, galanterie textilní, gummy na prádla, hříbky na látání, jehelníky, jehlice pletací a háčkovací, jehly, kalouny, kanýry, knoflíky, krabice na šicí potřeby, krajky, květinu umělé, lacety, lemovky, natáčky do vlasů s výjimkou elektrických, nažehlovací záplaty na opravu textilu, ovoce umělé, ozdobné jehlice, ozdoby (výšivky), ozdoby na obuv ne z drahých kovů, paruky, patentky, prýmkařské zboží, přezky, sítky na vlasy, spony do vlasů, stuhy, šněrovadla, šňůry, tkanice, vázačky, výšivky, zdrhovadla; (27) izolační podlahové krytiny, koberce, linoleum, podlahové krytina, předložky, rohožky u dveří nekovové, tapety s výjimkou textilních, tělocvičné žiněnky, umělé trávníky; (28) autička na hraní, automobilové modely zmenšené, bazény plavecké (potřeby pro hru), biliardy, boby, boty na bruslení s bruslemi, zařízení a náčiní na bowling, boxerské rukavice, brusle kolečkové, činky, stolní hry, sportovní nářadí, divadelní masky, draci létající, golfové vybavení, gymnastické zařízení, rybářské náčiní,

hokejky, sportovní zboží zařazené v této třídě, horolezecká výstroj, houpačky, kuželky, šachy, kuličky na hraní, hračky, hry, digitální hry, chraštítka, jízdní kola nehybná, kapsle do kapslových pistolí (hračky), rogala (hračky), koloběžky, loutky, náčiní pro lukostřelbu, lyže, lyže surfovací a vodní, maňasky, míče, návnady pro rybaře, ozdoby na vánoční stromky s výjimkou osvětlení a cukrovinek, páčky hráčské (sportovní náčiní), panenky, ploutve na plavání a potápění, puky hokejové, sportovní rukavice, sítě jako sportovní potřeby, skeatbordy, stojánky na vánoční stromky, stromky vánoční umělé, šachovnice, šipky (hra), terče, vázání na lyže, hrací karty, konfety; (29) ančovičky, arašidy zpracované, bílek, bramborové lupínky, bujóny, byliny konzervované, cibule konzervovaná, čočka konzervovaná, datle, droby, drůbež, džemy, fazole konzervované, garnáty, hrách konzervovaný, hranolky bramborové, hrozinky, huspeniny, játra, jedlé oleje a tuky, jogurt, kandované ovoce, kaviár, kefir, klobásy, salámy, párky, kokosová moučka, konzervy masové, konzervy rybí, konzervovaná zelenina, korýši, s výjimkou živých, krevety neživé, kůry ovocné, kyselé zelí, langusty a lanýže konzervované, losos, mandle zpracované, margarín, marmeláda, máslo, maso, masové extrakty, měkkýši neživé, mléčné nápoje, mléčné výrobky, mléko, mražené ovoce, mušle neživé, nakládaná zelenina, nasolené potraviny, olivy konzervované, oříšky zpracované, konzervované ovoce, ovocné rosoly, paštiky, polévky, raci, s výjimkou živých, rajčatový protlak, ryby neživé, saláty ovocné a zeleninové, sardinky, sledi, slanina, smetana, sušená vejce, syrovátka, šlehačka, šunka, tofu, tuňák, uzeniny, vejce, zelenina konzervovaná, zvěřina, houby konzervované, želatina; (30) anýz, aromatické přípravky do potravin, badyán, bonbóny, bramborová moučka pro lidskou potřebu, cikorka, cukr, cukroví, cukrovinky, čaj, čokoláda, čokoládové nápoje, dorty, droždí, glukóza pro výživu, hořčice, housky, chléb, chuťové přísady, ječmen loupáný a mletý, jemné pečivo, kakao, kakaové nápoje, kandys, kapary, kari, kaše, káva, kávovina, kávové nápoje, kekсы, koláče, koření, krekerly, kroupy, krupice, kuchyňská sůl, kukuřice mletá, kukuřice pražená, kukuřičné vločky, kypřiči prášek, lékořice, lepek (potravinářský), listové těsto, majonéza, maltosa (sladový cukr), masové pirožky, med, perníky, melasa, mouky, muesli, muškátové ořechy, nápoje kakaové, čokoládové a na bázi čaje, nové koření, ocet, omáčka sojová, oplatky, vločky ovesné a kukuřičné, palačinky, paprika jako koření, pastilky (cukrovinky), pepř, pizzy, potraviny z mouky, potraviny škrobovitě, pralinky, příchutě (aroma), pudinky, rýže, ságo, sendviče, skořice (koření), suchary, sušenky, šafrán (koření), škrob jako potrava, tapioka, těsta, těstoviny, vanilin (vanilková náhražka), vanilka (příchut'), zákusky, zálivky na ochucení, zázvor, zmrzlina, želé ovocné (cukrovinky), sladké žemle, žvýkačky ne pro lékařské účely; (31) arašidy, bílkoviny (proteiny) pro zvířata, jalovčiny, brambory čerstvé, byliny čerstvé jako koření, cibule, citrusové ovoce, čekanka salátová, čerstvé ovoce a zelenina, dřevo surové, fazole čerstvé, hlávkový salát, hospodářská zvířata, houby čerstvé, hrách čerstvý, hrozny čerstvé, chléb svačtinový (lusky rohovníku), chmel, chovatelské a pěstitelské produkty, ječmen, jikry rybí, plůdek, kaštan, keře, kolové ořechy (plody kolovníku), korýši živí, kořen čekanky, krmivo pro zvířata, krmné směsi, kukuřice, květiny živé, květiny sušené, langusty (živé), moučka pro zvířata, obilí, okurky, olivy čerstvé, ořechy, otruby, oves, pice, podestýlky (výrobky pro zvířata), podhoubí (houbová kultura pro výsev), pokrutiny spadající do této třídy, pórek, psí suchary, pšenice, rašelina jako podestýlka, reveň, réva vinná, rostliny, růže (keře), ryby živé, řepa jedlá, sadby, semena rostlin, seno, sepie (kostí pro ptáky), sezam, slad na výrobu piva a lihovin, sláma jako krmivo a podestýlka, stelivo, šrot pro zvířata, tykev, ústřice živé, vánoční stromky, zrní (obilniny, semena), zvířata domácí, žito; (32) nealkoholické nápoje, ovocné a zeleninové šťávy, nealkoholické výtažky z ovoce, iontové nápoje, pivo, prášky pro přípravu šumivých nápojů, příchutě a přípravky pro nápoje, přípravky pro výrobu likérů, sodová voda, minerálky, sirupy, sladové nápoje, stolní voda, syrovátkové nápoje; (33) alkoholové esence, alkoholické nápoje, alkoholové extrakty, aperitivy, brandy, destilované nápoje, likéry a pálenky, gin, mošty s alkoholem, koktejly spadající do tř. 33, lihoviny, medovina, rum, saké, víno, vodka, whisky; (34) cigaretové filtry, cigaretové papírky, cigaretové špičky (náustky), cigarety, čistící dýmek, doutníky, dózy na tabák, dýmky, plyn do zapalovačů, popelníky, šňupavý tabák, tabák, tabatěrky, zapalovače pro kuřáky, žvýkací tabák, zápalky; (35) hospodářské (ekonomické) prognózy, informace obchodní a podnikatelské, marketingové studie, organizační a ekonomické poradenství, kopírování dokumentů, organizování výstav komerčních nebo reklamních, pronájem reklamních ploch, předvádění zboží, reklama, reklamní agentura, průzkum trhu, aranžování zboží; (36) pronájem a správa nemovitostí, finanční analýzy a informace, bankovníctví, realitní kanceláře, financování koupě na splátky, organizování sbírek; (37) stavebnictví, opravy staveb, mytí a opravy automobilů, čištění šatstva,

praní a mandlování prádla, opravy obuvi, opravy šatstva; (38) radiové a televizní vysílání, tisková agentura, informační kanceláře, posílání zpráv, elektronická pošta; (39) balení zboží, pronájem parkovišť, automobilová doprava, pronájem skladů a mrazících boxů, ukládání a vykládání zboží do regálů, skladování, informace o skladování, doručovací a kurýrní služby, dodávky květin; (40) mlynářství, konzervování potravin a nápojů, zhotovování kopií klíčů, kopírování fotografií, krejčovství, mandlování; (41) fotografování, informace o možnostech rekreace, zábavy, vzdělávání a výchově, výcvik, školení a zkoušky, hodnocení způsobilosti zaměstnanců (zkoušení a přezkušování) v rámci podnikání, vydavatelská činnost, organizování vzdělávacích nebo zábavných pořadů a soutěží; (42) projektová činnost, dárkové balení, kontrola kvality zboží a služeb, expertízy, navrhování výrobků, oděvů a obalů, vývoj a výzkum nových výrobků; (43) rychlé občerstvení, jídelny, kavárny, hostinská činnost, samoobslužné restaurace, rezervace hotelů, catering; (44) aranžování květin, služby optiků, zotavovny, manikúra, pedikúra, masáže, pronájem zemědělských strojů a zařízení, salony krásy; (45) půjčování šatů a obleků, seznamovací služby, opatrování a doprovázení osob, zejména dětí, hlídací služba.

(511) 1, 2, 3, 4, 5, 6, 7, 8, 9, 10, 11, 12, 13, 14, 15, 16, 17, 18, 19, 20, 21, 22, 23, 24, 25, 26, 27, 28, 29, 30, 31, 32, 33, 34, 35, 36, 37, 38, 39, 40, 41, 42, 43, 44, 45

(210) O-453160

(111) **302074**

(220) 26.10.2007

(151) 02.12.2008

(540)



(591) Barevná

(730) **Ahold Delhaize Licensing Sàrl**, rue Jean-Francois Bartholoni 4-6, 1204 Geneve, CH

(740) Čermák a spol., Mgr. Lukáš Lorenc, advokát, Elišky Peškové 15, Praha 5, 15000

(510) (1) přídavné kapaliny pro použití s abrazivy, agrochemikálie s výjimkou fungicidů, herbicidů, insekticidů a přípravků na hubení parazitů, aktivní uhlí, etylalkohol pro průmyslové účely, amoniak pro průmyslové účely, apretace chemické, barvy pro průmyslové účely, bělicí přípravky pro průmyslové účely, bentonit, benzoová kyselina, bílkoviny živočišné nebo rostlinné jako suroviny, brzdové kapaliny, celulóza, prostředky pro čefení tekutin, přípravky pro činnění kůží, chemická činidla, přípravky pro čištění tekutin, zejména vody, přípravky proti zamžení čoček, defolianty (chemické prostředky pro odpad listí), dehydratační prostředky pro průmyslové účely, fotocitlivé desky, destilovaná voda, dextrin (apretura), dolomit pro průmyslové účely, metylalkohol pro průmyslové účely, dusíkaté vápno jako hnojivo, filmy citlivé neexponované, filtrační materiály v rozsahu tř. 1, fosfáty jako hnojiva, fotografické vývojky, fotografický papír, chemikálie pro fotografii, galvanizační přípravky, glazury pro keramiku, glycerin pro průmyslové účely, grafit pro průmyslové účely, hnojiva, humus, hydraulické kapaliny, chemikálie pro lesnictví, s výjimkou fungicidů, herbicidů, insekticidů a přípravků pro hubení hmyzu, chemikálie pro vědecké účely, impregnační chemické přípravky pro kůže a textil, indikátorový papír (chemický), kamenec (hliníty ledek), kaolin, kompost, chemické látky pro konzervaci potravin, rozpouštědla pro fermeže a laky, sladidla umělá, soda kalcinovaná, soli v rozsahu tř. 1, štěpařský vosk na stromy, vápenec (uhličitan vápenatý), sklenářský tmel; (2) barvy v rozsahu tř. 2, laky v rozsahu tř. 2, antikorozi

přípravky, barviva v rozsahu tř. 2, prostředky pro ochranu dřeva a kovu, mořidla v rozsahu tř. 2, kovové prášky a folie pro malíře, kalafuna, ředidla pro barvy a laky, saze vzniklé hořením (barvivo), šelak; (3) alkálie a amoniak (čisticí prostředky), mýdla, antistatické přípravky pro použití v domácnosti, apretační přípravky pro zehlení prádla, barvy na vlasy a vousy, přípravky pro odbarvování, odlakovače, bělicí přípravky na prádlo, brusiva v rozsahu tř. 3, brusná plátna a papír, cididlo, čisticí mléko pro toaletní účely, toaletní a čisticí prostředky, depilační přípravky, dezodoranty pro osobní potřebu, přípravky na holení, kamenec (antiseptický přípravek), kapaliny na mytí skel do ostřikovačů, kolínská voda, kosmetické necesery, kosmetické přípravky, kosmetické tužky, koupelové soli, nikoliv pro medicínální účely, pleťové masky, krém na obuv a kůži, kosmetické krémy, kosmetika, křída na čištění, parfémy, laky na vlasy a nehty, lepidla pro kosmetické účely, lešticí přípravky, líčidla, louh sodný na praní, ozdobné obtisky pro kosmetické účely, oční řasy, odličovací přípravky, vlasové přípravky, peroxid vodíku pro kosmetické účely, leštidla na politory, praci a namáčecí prostředky, rtěnky, oční umělé řasy, šampony, terpentýn jako odmašťovací přípravek, toaletní přípravky, ústní vody, vlasové vody, vody pro holení, voňavky, vosky spadající do tř. 3, zubní pasty, kosmetické přípravky pro zvířata; (4) benzín motorový, palivové brikety, dřevěné uhlí, knoty lampové, konzervační přípravky pro kůži (oleje a tuky), líh na pálení, mazací oleje a tuky, nafta topná a motorová, topný olej, motorový olej, paliva, pohonné látky, palivové dřevo, parafin, podpalovače, uhlí, grafit pro mazání, mazadla na obuv, plyny palivové, vosk včelí, podpalovače, svíčky, aditiva nechemická do motorových paliv, mazadla spadající do tř. 4; (5) absorpční tampony, vata pro lékařské účely, alkohol pro lékařské účely, dezinfekční přípravky pro hygienické účely, bikarbonát sodný pro farmaceutické účely, bílkovinová potrava pro lékařské účely, léčivé byliny, bylinné čaje, cukrovinky s léčebnými přísadami, diabetický chléb, dietetické nápoje a potraviny upravené pro lékařské účely, doplňky potravin pro lékařské účely, farmaceutické přípravky, pesticidy, fungicidy, gáza na obvazování, glukóza pro lékařské účely, herbicidy, repetenty proti hmyzu, lékařské přípravky pro hubnutí, hygienické kalhotky, ubrousky napuštěné farmaceutickými vodičkami, vložky hygienické, vložky dámské, obvazy zdravotnické, knoty sírové pro dezinfekci, léčivé přípravky do koupele, lékárníčky včetně obsahu, přísady do krmiva pro lékařské účely, přípravky na kuří oka v rámci této třídy, léčiva pro humánní medicínu, léčiva pro veterinární medicínu, leukoplast, minerální vody a soli pro lékařské účely, mléko sušené pro kojení, přípravky proti molům, mouchám a ostatnímu hmyzu, mucholapky, přípravky na hubení hlodavců, nápoje dietetické upravené pro lékařské účely, obinadla hygienická, přípravky proti parazitům, potrava pro kojení, přípravky na mytí psů, přípravky pro péči o ústní dutinu k léčebným účelům, živočišné uhlí pro farmaceutické účely, peroxid vodíku pro lékařské účely, posilující přípravky (tonika) k léčebným účelům, přípravky pro čištění a osvěžení vzduchu; (6) alobal (hliníková fólie), armatury kovové do betonu, armatury pro potrubí, kovové potrubí, barely kovové, bazény kovové, bedny na nářadí kovové, čísla domovní kovová nesvítící, řetězy a dráty kovové, drátěné pletivo, kovové dveře, kování dveří a oken, kovové rámy dveří a oken, železářské zboží, hřebíky, lana kovová, klíče, kovové dveřní kliky a klepadla, kovadliny, kování pro nábytek, drobné kovové zboží zařazené v této třídě, kovová střešní krytina, šrouby, kovové matice šroubové, nýty a podložky kovové, plechy ocelové, okapní žlaby a roury kovové, pájky na pájení na tvrdo, skoby a kramle kovové, zámky a vrata kovová, vruty a výtzuže kovové, žebříky kovové, klece kovové pro zvířata, drobné železářské zboží, kovové kouřové roury, nádrže a mříže kovové, schránky kovové, skleníkové konstrukce kovové, stoly kovové, visací zámky, pastí na divokou zvěř, kovové zvonečky; (7) alternátory, stříkácí pistole, brusky (stroje), brusné kotouče (části strojů), čerpadla spadající do tř. 7, čisticí stroje, generátory elektrické, elektromotory, elektrické nářadí pro domácnost, frézky (stroje), vysavače prachu, hevery (stroje), hoblovky, kompresory (stroje), dynamo, karburátory, kladkostroje, dřevoobráběcí a kovoobráběcí stroje, kuchyňské stroje elektrické, lisy spadající do této třídy, ložiska kuličková, mandly, mechanické ruční nástroje a nářadí, míchačky, myčky na nádobí, nástroje jako části strojů, pily (stroje), pluhy, pračky, sekačky na trávu (stroje), svařovací stroje elektrické, pletací stroje, šicí stroje, šrotovníky (stroje), vrtačky elektrické ruční, stroje na krájení chleba, kladiva elektrická, kladkostroje, odstředivky (stroje), elektrické lešticí stroje na parkety, pistole stříkácí na barvy; (8) brusky, brusy, holicí čepele, česáčky na ovoce (ruční nářadí), depilační přístroje elektrické a neelektrické, diamanty pro sklenáře (části ručních nástrojů), dláta, frézy (nástroje), hevery ruční, závitové hlavy (ruční nástroje), hmoždíře na drcení, hoblíky, holicí soupravy, holicí stroje elektrické nebo neelektrické, hrábě (ruční nářadí), vyťahovače hřebíků, zařízení pro hubení rostlinných škůdců, hustilky pneumatik ruční, pilníky (nástroje),

kapesní nože, kladiva ruční, kleště, klíče maticové (ruční nástroje), vrtáky, otevírače konzerv neelektrické, kosy, kráječe neelektrické, krumpáče, lopaty, louskáčky na ořechy, pily a pilové listy (části ručního nářadí), lžice, špachtle, motyčky, naběračky, nástroje a nářadí s ručním pohonem, nebozezy (ruční nástroje), necesery na holicí potřeby, nože spadající do této třídy, přibory (nože, vidličky a lžice), nůžky, zahradnické nůžky, obloukové pily, ocílky, palice (ruční nářadí), pinzety, ruční pistole na vytlačování tmelu, pohrabáče, postřikovače insekticidní ruční, pořizy, průbojníky, rašple, rýče, řezné nástroje ruční, sekery, srpy, ruční mlýnky, svěraky, škrabky (ruční nástroje), šroubováky, vidle, vrtáky, ruční vrtáčky neelektrické, výhrubníky, výstružníky, zahradnické nářadí ruční, závitníky (ruční nástroje), zednické lžice a kladiva, zbraně sečné a bodné, žací stroje na trávníky ruční, žehličky neelektrické, železné nářadí a řezné nástroje ruční, žiletky, nástroje a nářadí ruční neelektrické; (9) nabíječky akumulátorů a pro elektrické baterie, akumulátory elektrické, akustické a světelná poplachová zařízení, měřicí přístroje, ampérmetry, reproduktory, antény, automobilové výstražné trojúhelníky, autorádia, barometry, baterie spadající do této třídy, brýle, pouzdra na brýle, buzoly (směrové), bzučáky, čočky kontaktní a optické, dalekohledy, požární hlásiče, diapozitivy, promítací přístroje, diktafony, magnetické disky, kompaktní disky, disky nahrané, disky optické, dozimetry, elektrické dráty, dýchací přístroje pro plavání pod vodou, elektrické dveřní zvonky, elektrické kabely a spojky, svorky a konektory elektrické, elektrické svařovací přístroje, elektrické zařízení pro vábení a ničení hmyzu, elektricky vyhřívané vlasové natáčky, elektrody svářecí, elektromotory, expozimetry, faxy, filmové kamery, filmy exponované, fotografické filtry, fotoaparáty, gramofonové desky, gramofony, hasicí přístroje, hvězďákové dalekohledy, jističe, pojistky, kalkulačky, kapesní svítilny, kondenzátory elektrické, kopírovací stroje, kosmetické stroje elektrické, kruhy plovací, kukátka (dveřní průzory), laptopy (počítače), leštičky na fotografie, vodováhy, lihoměry, magnetické nosiče dat, magnetofony, ochranné masky, matematické přístroje, megafony, měřicí přístroje, měřidla, mikrofony, mikroskopy, neprůstředné vesty ochranné, nosiče dat, ochranné obleky a obuv, ochranné přilby, ochranné rukavice, ochranné štíty na obličej, olovnice, optické výrobky, plátina promítací, plotry (vynášecí přístroje), plovací pásy a vesty, vypínače, audio a video přijímače, přístroje pro nahrávání a reprodukci zvuku či obrazu, telefony, radary, radia, spínače, stativy na fotoaparáty, teploměry s výjimkou lékařských, váhy, videotelefony, zářivky - svítidla a elektronky se žhavenou katodou, zásuvky, zásuvky a ostatní elektrické spojky, závaží, záznamník telefonní, optická zrcadla, zvětšovací přístroje, žárovky promítací - diaprojektory; (10) bandáže spadající do této třídy, berle pro tělesně postižené, boty pro lékařské účely, dudlíky pro děti a kojence, dětské lahve, pomůcky pro kojení, chrániče sluchu, komody, přístroje na měření krevního tlaku, křesla a lůžka pro lékařské účely, matrace pro lékařské účely, mísy lůžkové pro nemocné, masážní přístroje, elastické punčochy na křečové žíly, rukavice pro lékařské účely, teploměry pro lékařské účely, matrace nafukovací pro lékařské účely, matrace porodnické, naslouchátka, odsávačky mateřského mléka, ochranné pomůcky proti proleženinám, ortopedické pomůcky, pesary, podušky a pokrývky vyhřívané pro lékařské účely; (11) akvarijní přístroje na vytápění a čištění, baterie vodovodní, baterky, bidety, bojler, topné články, dřezy, elektrické kávovary, elektrické lampy, elektricky vyhřívané podušky a příkrývky, s výjimkou podušek pro lékařské účely, filtry na pitnou vodu, fontány, elektrické fritězy, grily, chladicí stroje, přístroje a zařízení, chladničky, jogurtovače elektrické, sprchovací kabiny, kamna, pece, sporáky, klimatizační zařízení, kohoutky potrubní, elektrické konvice, kotle, vany, koupelnové armatury, obklady (vyzdívky koupelnové), krby, kuchyňská odsávací zařízení, lampy, lustry, ledničky, elektricky vyhřívané nánožníky, zařízení pro ohřev teplé vody, ohříváče, toustovače, osvětlovací přístroje a zařízení, pečicí trouby, pisoáry, plechy pečicí, řetězy barevných žárovek, sanitární přístroje a zařízení, saunová zařízení, sedátka (záchodová), splachovače, sprechové kouty, sprechy, stínidla na lampy, stropní světla a lustry, sušičky prádla, šamot (příslušenství pro kamna), toalety (záchody splachovací), umyvadla, vánoční světla, ventilátory, vodovodní zařízení, elektrické výbojky pro osvětlení, zapalovače spadající do této třídy, žárovky, vše v rámci této třídy; (12) auta, autobusy, pneumatiky, bezpečnostní sedačky pro děti (automobilové), čluny, dětské kočárky, tříkolky, duše pro pneumatiky, záplaty na opravy duší, dvojkolové vozíky, elektromobily, galusky (bezdušové pneu) jízdních kol a motocyklů, hnací mechanismy pro pozemní vozidla, houkačky pro vozidla, jízdní kola, karoserie automobilů, kolečka, trakaře, lodě, mopedy, motocykly, potahy na sedadla vozidel, sněhové řetězy, saně, traktory, vesla, volanty vozidel, nákupní vozíky, nosiče na zavazadla, židle kolečkové, náhradní díly pro výrobky ve tř. 12 zařazené v této třídě; (13) broky (olovo) do loveckých pušek, lovecké stříelné zbraně, náboje, ohňostroje, sportovní stříelné zbraně, vrhací

a metací rakety, prskavky, rachejtle, vzduchové zbraně; (14) brože (šperky), budíky, dublé, drahé kameny, hodinky, jehlice (ozdobné, šperky), klenoty, medailony (šperky), mince, manžetové knoflíky, náhrdelníky, náramky, náušnice, pouzdra na šperky, šperky, šperkovnice, štras, stříbrnické a zlatnické zboží, vše v rámci této třídy; (15) hudební nástroje, ladicí klíče, dusítka na hudební nástroje, stojany hudební na noty, trsátka, struny pro hudební nástroje; (16) archy papíru, alba, atlasy, balící papír, barvicí pásy do psacích strojů, barvy vodové, blahopřání, bloky, brožury, celofán, periodika, tuš, číslovačky, děrovačky, desky na dokumenty, dětské pleny papírové jednorázové, dopisní papír, etikety kromě textilních, filtrační papír, fotografie, globusy, reprodukce grafické, grafiky, gummy na mazání, hmota modelovací, houbičky kancelářské, inkousty, kalendáře, kancelářské potřeby, kancelářské sponky, kapesníky papírové, kartóny, knihy, krejony (patentní tužky), křivítka, lepicí pásy a lepidla pro kancelářské účely a pro domácnost, lístky, malířské potřeby, mapy, napínáčky, noviny, nože na papír, nožičky pro kancelářské účely, obálky, obaly spadající do této třídy, obtisky, ořezávačka, papír, papír toaletní, papírenské výrobky, ubrusy papírové, ubrusy papírové, pastelky, pečební vosk, plakáty, plány, pohlednice, poštovní známky, potřeby na psaní, praporky papírové, pravítka, prostírání papírové, psací stroje, pytlíky papírové, razítka, ručníky papírové, rýsovací potřeby, šití, sešivačky, skicáky, školní potřeby, štetce, těžítka, tiskopisy, tužky, učební pomůcky kromě přístrojů, fólie na balení z plastických hmot, malířské válečky pro interiéry, zápisníky, zpěvníky; (17) fólie z plastických hmot spadající do této třídy, hadice spadající do této třídy, izolační materiály, izolační tkaniny, lepicí pásy kromě pásek pro léčebné účely, pro kancelářské účely a pro použití v domácnosti, minerální vlna (izolační materiál), plst izolační, těsnící podložky, pryž spadající do této třídy, materiály v rámci této třídy zabraňující sálání tepla, skleněná vlna, tepelně izolační prostředky, materiál na těsnění, těsnící tmely, tmely a utěpáky spadající do této třídy, vycpávky z pryže nebo z umělých hmot; (18) aktovky, batohy, brašny, cestovní kufry, deštníky, diplomatky, hole, chlebníky, kabelky, kožená galanterie, kůže, kožešiny (kůže zvířat), kufříky diplomatické a na doklady, nákupní tašky, náprsní tašky, pouzdra na navštívenky a karty, pouzdra na klíče (kožená galanterie), obojky pro zvířata, penženky, kožené potahy, rucksaky, kožené řemínky, sedlářské výrobky, slunečníky, šňůry kožené, tašky na kolečkách, vodítka; (19) akvária (stavby), altány, asfalt, bazény nekovové, beton, břidlice, cement, cementové zboží, cihly, dehet, lepenka pro stavební účely, cementové desky, dlaždice, potrubí pro drenáže nekovové, dřevěné obložení, dřevo opracované, dveře nekovové, sošky z kamene, betonu a mramoru, geotextilie, kámen, komíny nekovové, stavební konstrukce nekovové, krytiny střešní nekovové, kůly nekovové, latě, malta, mramor, nátěrové hmoty pro stavební účely, nosníky nekovové, obkladačky (dlaždice na stěny nekovové), obklady zdí nekovové, okna nekovová, omítky, parkety, písek, prkna, překližka, kamenina, sádra, schody nekovové, skleníky nekovové, sklo spadající do této třídy, stavby přenosné nekovové, šamot, štěrky, tašky střešní nekovové, tvárnice, vápencek, vápno, vlysy podlahové, vrata nekovová, žlaby okapní nekovové, žula; (20) bambus, boudy pro domácí zvířata, nábytek bytový a kancelářský, gauče, hmoždinky nekovové, kádě nekovové, kolébky, koše, křesla, lavičky, lehátka skládací, lenošky, matrace, obrazové listy a rámy, ošatky, pohovky, police, polštáře, ponky, postele, prádelníky, prkénka na maso, protuténné zboží, ratan, rukojeti na nářadí nekovové, sláma pletená s výjimkou rohoží, slavníky, stoličky a stoly, stojany spadající do této třídy, truhlářské umělecké výrobky, tyče záclonové, žebříky nekovové, židle; (21) bandasky, cedníky, cestovní lahve, cukřenky, čajníky, čajové soupravy, čisticí nástroje, dávkovače mýdla, dávkovače papírových ručníků, dávkovače toaletního papíru, demižony, klece pro domácí zvířata, drátěnky na čištění, džbánky, figurky z porcelánu, terakoty nebo skla, kuchyňské formy a formičky, formy na koláče, grily pro použití na pečení, hadry na čištění, hluboké mísy, houby mycí, hrnce, hmoždíkové zboží, hřebeny, chladicí nádoby, prkénka kuchyňská na krájení a schránky na chléb, kartáče spadající do této třídy, kartáčky zubní, kastroly, kávové soupravy, kbelíky, kořenáče, koše na odpadky, kotlíky, kotlíky pro použití na pečení, hadry na hmyz a hlodavce, pepřenky, plácačky na mouchy, plácačky na koberec, podnosy, porcelán, potřeby kuchyňské neelektrické s výjimkou potřeb, potřeby toaletní, prádelní kolíky, prádelní sušáky, prkna žehličic, krabice na jídlo, pudřenky, rozstříkovače na voňavky, rožně pro použití na pečení, rukavice pro domácnost, sběračky kuchyňské, stolní servisy, sklenice na pití, slánky, smetáky, stojánky, struhadla, svícny, šálky, škopky, šlehače ruční, šrotovníky kuchyňské, štoudve, tácky papírové, talíře papírové, talíře,

termosky, tlakové hrnce, s výjimkou elektrických, utěrky na čištění, válečky na těsto, vaničky, vědra, vykrajovátko na pečivo, výrobky z křišťálového skla, vývrtky, žejdlíky, nádobí z drahých kovů, tácky (misky) pod květináče nekovové (22) lana, s výjimkou kovových, provazy, koudel, látka na vycpávky, lýko, rolety a markýzy z textilu ze syntetických vláken, motouzy, papírové provazy, pásky balící nekovové, plachty spadající do této třídy, popruhy nekovové, pytle na přepravu uskladnění volně uložených materiálů, sítě spadající do této třídy, stany; (23) nitě a příze spadající do této třídy, předená vlna; (24) bavlněné látky, barchet, brokát, cestovní přikrývky, damašek, flanel, flauš, hedvábí, jutový textil, kaliko, kanava, kapesníky látkové, kartoun, krep, látky, lůžkoviny, manšestry, matracovina, moskitytiéry, nábytkové potahy, záclony, plátno, plst spadající do této třídy, podšívky, potahy na nábytek z textilních materiálů, prádlo ložní a stolní, prostěradla, povlečení, přehozy, pytlovina, ručníky textilní, samet, spací pytle, sukno, sypkovina, taft, textilie (materiály), tkaniny, tyl, úplety, vlaječky (ne z papíru), záclonovina; (25) bačkory, barety, boty, bundy, čapky, čepice, dětské plenky textilní, galoše, holínky, kabáty, kalhotky plenkové, kalhotky, kamaše, kapesníčky do vrchní kapsy saka, kapuce, klobouky, kombinézy, konfekce, korzety, kostýmy, košile, koupací pláště, kožesíny (oděvy), kravaty, legíny, límce, lyžařská obuv, obuv, sportovní obuv, oděvy, oděvy nepromokavé, sportovní oděvy, opasky, plavky, pantofle, pletené zboží, podprsenky, podvazky, ponožky, prádlo spodní, pulovry, punčochy, pyžama, rukavice, saka, sandály, spodky, saka, střevice, sukně, svetry, šály, šátky, šle, nátělníky, uniformy, vesty, výbavičky pro novorozence, zástěry, župany; (26) bambule, cedulky na prádlo, dracouny (prýmkařské zboží), flitry na oděvy, galanterie textilní, gumy do prádla, hříbky na látání, jehelníky, jehlice pletací a háčkovací, jehly, kalouny, kanýry, knoflíky, krabice na šicí potřeby, krajky, květiny umělé, lacety, lemovky, natáčky do vlasů s výjimkou elektrických, nažehlovací záplaty na opravu textilu, ovoce umělé, ozdobné jehlice, ozdoby (výšivky), ozdoby na obuv ne z drahých kovů, paruky, patentky, prýmkařské zboží, přezky, síťky na vlasy, spony do vlasů, stuhy, šněrovadla, šňůry, tkanice, vázačky, výšivky, zdrhovadla; (27) izolační podlahové krytiny, koberce, linoleum, podlahové krytina, předložky, rohožky u dveří nekovové, tapety s výjimkou textilních, tělocvičné žiněnký, umělé trávníky; (28) autíčka na hraní, automobilové modely zmenšené, bazény plavecké (potřeby pro hru), biliardy, boby, boty na bruslení s bruslemi, zařízení a náčiní na bowling, boxerské rukavice, brusle kolečkové, činky, stolní hry, sportovní nářadí, divadelní masky, draci létající, golfové vybavení, gymnastické zařízení, rybářské náčiní, hokejky, sportovní zboží zařazené v této třídě, horolezecká výstroj, houpačky, kuželky, šachy, kuličky na hraní, hračky, hry, digitální hry, chrastítka, jízdní kola nehybná, kapsle do kapslových pistolí (hračky), rogalá (hračky), koloběžky, loutky, náčiní pro lukostřelbu, lyže, lyže surfovací a vodní, maňásky, míče, návnady pro rybáře, ozdoby na vánoční stromky s výjimkou osvětlení a cukrovinek, pálky hráčské (sportovní náčiní), panenky, ploutve na plavání a potápění, puky hokejové, sportovní rukavice, sítě jako sportovní potřeby, skatebordy, stojánky na vánoční stromky, stromky vánoční umělé, šachovnice, šipky (hra), terče, vázání na lyže, hrací karty, konfety; (29) ančovičky, arašidy zpracované, bílek, bramborové lupínky, bujóny, byliny konzervované, cibule konzervovaná, čočka konzervovaná, datle, droby, drůbež, džemy, fazole konzervované, garnáty, hrách konzervovaný, hranolky bramborové, hrozinky, huspeniny, játra, jedlé oleje a tuky, jogurt, kandované ovoce, kaviár, kefir, klobásky, salámy, párky, kokosová moučka, konzervy masové, konzervy rybí, konzervovaná zelenina, koryši, s výjimkou živých, krevety neživé, kůry ovocné, kyselé zeli, langusty a lanýže konzervované, losos, mandle zpracované, margarín, marmeláda, máslo, maso, masové extrakty, měkkýši neživí, mléčné nápoje, mléčné výrobky, mléko, mražené ovoce, mušle neživé, nakládaná zelenina, nasolené potraviny, olivy konzervované, oříšky zpracované, konzervované ovoce, ovocné rosoly, paštiky, polévky, raci, s výjimkou živých, rajčatový protlak, ryby neživé, saláty ovocné a zeleninové, sardinky, sledi, slanina, smetana, sušená vejce, syrovátka, šlehačka, šunka, tofu, tuňák, uzeniny, vejce, zelenina konzervovaná, zvěřina, houby konzervované, želatina; (30) anýz, aromatické přípravky do potravin, badyán, bonbóny, bramborová moučka pro lidskou potřebu, cikorka, cukr, cukroví, cukrovinky, čaj, čokoláda, čokoládové nápoje, dorty, droždí, glukóza pro výživu, hořčice, housky, chléb, chuťové přísady, ječmen loupáný a mletý, jemné pečivo, kakao, kakaové nápoje, kandys, kapary, kari, kaše, káva, kávoviny, kávové nápoje, keksy, koláče, koření, krekerky, kroupy, krupice, kuchyňská sůl, kukuřice mletá, kukuřice pražená, kukuřičné vločky, kypřiči prášek, lékořice, lepek (potravinářský), listové těsto, majonéza, maltosa (sladový cukr), masové pirožky, med, perníky, melasa, mouky, muesli, muškátové ořechy, nápoje kakaové, čokoládové a na bázi čaje, nové koření, ocet, omáčka sojová, oplatky, vločky ovesné a kukuřičné, palačinky, paprika

jako koření, pastilky (cukrovinky), pepi, pizzy, potraviny z mouky, potraviny škrobovitě, pralinky, příchutě (aroma), pudinky, rýže, ságo, sendviče, skořice (koření), suchary, sušenky, šafrán (koření), škrob jako potrava, tapioka, těsta, těstoviny, vanilin (vanilková náhražka), vanilka (příchuť), zákusky, zálivky na ochucení, zázvor, zmrzlina, želé ovocné (cukrovinky), sladké žemle, žvýkačky ne pro lékařské účely; (31) arašidy, bílkoviny (proteiny) pro zvířata, jalovčinky, brambory čerstvé, byliny čerstvé jako koření, cibule, citrusové ovoce, čekanka salátová, čerstvé ovoce a zelenina, dřevo surové, fazole čerstvé, hlávkový salát, hospodářská zvířata, houby čerstvé, hrách čerstvý, hrozny čerstvé, chléb svatojánský (lusky rohovníku), chmel, chovatelské a pěstitelské produkty, ječmen, jikry rybí, plůdek, kašany, keře, kolové ořechy (plody kolovníku), koryši živí, kořen čekanky, krmiva pro zvířata, krmné směsi, kukuřice, květiny živé, květiny sušené, langusty (živé), moučka pro zvířata, obilí, okurky, olivy čerstvé, ořechy, otruby, oves, píce, podestýlky (výrobky pro zvířata), podhoubí (houbová kultura pro výsev), pokrutiny spadající do této třídy, pórek, psí suchary, pšenice, rašelina jako podestýlka, reveň, réva vinná, rostliny, růže (keře), ryby živé, řepa jedlá, sadby, semena rostlin, seno, sepie (kostí pro ptáky), sezam, slad na výrobu piva a lihovin, sláma jako krmivo a podestýlka, stelivo, šrot pro zvířata, tykev, ústřice živé, vánoční stromky, zrní (obilniny, semena), zvířata domácí, žito; (32) nealkoholické nápoje, ovocné a zeleninové šťávy, nealkoholické výtažky z ovoce, iontové nápoje, pivo, prášky pro přípravu šumivých nápojů, příchutě a přípravky pro nápoje, přípravky pro výrobu likérů, sodová voda, minerálky, sirupy, sladové nápoje, stolní voda, syrovátkové nápoje; (33) alkoholové esence, alkoholické nápoje, alkoholové extrakty, aperitivy, brandy, destilované nápoje, likéry a pálenky, gin, mošty s alkoholem, koktejly spadající do tř. 33, lihoviny, medovina, rum, saké, víno, vodka, whisky; (34) cigaretové filtry, cigaretové papírky, cigaretové špičky (náustky), cigarety, čističe dýmek, doutníky, dózy na tabák, dýmky, plyn do zapalovačů, popelníky, šňupavý tabák, tabák, tabatěrky, zapalovače pro kuřáky, žvýkací tabák, zápalky; (35) hospodářské (ekonomické) prognózy, informace obchodní a podnikatelské, marketingové studie, organizační a ekonomické poradenství, kopírování dokumentů, organizování výstav komerčních nebo reklamních, pronájem reklamních ploch, předvádění zboží, reklama, reklamní agentura, průzkum trhu, aranžování zboží; (36) pronájem a správa nemovitostí, finanční analýzy a informace, bankovníctví, realitní kanceláře, financování koupě na splátky, organizování sbírek; (37) stavebnictví, opravy staveb, mytí a opravy automobilů, čištění šatstva, praní a mandlování prádla, opravy obuvi, opravy šatstva; (38) radiové a televizní vysílání, tisková agentura, informační kanceláře, posílání zpráv, elektronická pošta; (39) balení zboží, pronájem parkovišť, automobilová doprava, pronájem skladů a mrazičích boxů, ukládání a vykládání zboží do regálů, skladování, informace o skladování, doručovací a kurýrní služby, dodávky květin; (40) mlynářství, konzervování potravin a nápojů, zhotovování kopií klíčů, kopírování fotografií, krejčovství, mandlování; (41) fotografování, informace o možnostech rekreace, zábavy, vzdělávání a výchově, výcvik, školení a zkoušky, hodnocení způsobilosti zaměstnanců (zkoušení a přezkušování) v rámci podnikání, vydavatelská činnost, organizování vzdělávacích nebo zábavných pořadů a soutěží; (42) projektová činnost, dárkové balení, kontrola kvality zboží a služeb, expertizy, navrhování výrobků, oděvů a obalů, vývoj a výzkum nových výrobků; (43) rychlé občerstvení, jídelny, kavárny, hostinská činnost, samoobslužné restaurace, rezervace hotelů, catering; (44) aranžování květin, služby optiků, zotavovny, manikúra, pedikúra, masáže, pronájem zemědělských strojů a zařízení, salony krásy; (45) půjčování šatů a obleků, seznamovací služby, opatrování a doprovázení osob, zejména dětí, hlídání služba.

(511) 1, 2, 3, 4, 5, 6, 7, 8, 9, 10, 11, 12, 13, 14, 15, 16, 17, 18, 19, 20, 21, 22, 23, 24, 25, 26, 27, 28, 29, 30, 31, 32, 33, 34, 35, 36, 37, 38, 39, 40, 41, 42, 43, 44, 45

(210) O-453161

(111) **302145**

(220) 01.07.2008

(151) 02.12.2008

(540)

DA 3000

(730) **V - NET s.r.o.**, Šumice 139, 68731, CZ

(740) DANĚK & PARTNERS Advokátní a patentová kancelář, Ing. Dr. Vilém

Daněk Ph.D., LL.M., patentový zástupce, Vinohradská 17, Praha 2, 12000

(510) (9) detektory, detektory alkoholu, analyzátor plynů (přístroje na rozbor plynů), náustky na detektory spadající do třídy 9, diagnostické přístroje jiné než k lékařským účelům, promítací přístroje na diapozitivy,

diaprojektory, promítací žárovky, difrakční zařízení (mikroskopie), diktovací stroje, diktafony, distribuční stroje automatické, rozvaděče automatické, docházkový systém (zařízení pro evidenci docházky), dopravní značky světelné nebo mechanické, dozimetry, dráty magnetické, dráty telegrafní, dráty ze slitin kovů (pojistkové), držáky fotografických kazet, dýchací masky, filtry pro dýchací masky, dýchací přístroje pro plavání pod vodou, dýchací přístroje, respirátory, s výjimkou pro umělé dýchání, dýchací přístroje, s výjimkou přístrojů na umělé dýchání, elektrické kabely, pláště elektrických kabelů, elektrické spojky, svorky, konektory, elektrické zařízení pro dálkové ovládání průmyslových procesů, elektrodynamická zařízení pro dálkové řízení signalizace, elektronická pera (vizuální zobrazovací jednotky), etikety elektronické pro zboží, informační produkty v elektronických, datových, informačních a telekomunikačních sítích všeho druhu, periodika a knihy v elektronické podobě, databázové produkty zařazené ve třídě 9, elektronické, datové nebo informační sítě, dešifrovací soustavy, platební karty nebo magnetické a čipové karty pro použití v bankovníctví, pojišťovnictví, v oblasti služeb a v obchodním styku, mezinárodní platební karty, elektronické peněženky, čipy, multimediální nebo informační katalogy, elektronické databáze a databázové produkty, informačních, počítačových a komunikačních sítích, související software a hardware, elektronické, datové nebo informační nebo komunikační nebo výpočetní sítě včetně jednotlivých součástí a náhradních dílů obsažených ve třídě 9, multimediální aplikace; (35) marketing, obstaravatelské a zprostředkovatelské služby v rámci propagace, reklamy, obchodní činnosti a kancelářských prací, účetnictví, zpracování počítačových dat a spravování databází, marketingové služby v oblasti logistiky, obchodní administrativa a kancelářské práce, aranžování výkladů a průzkum trhu pro třetí osoby, rozesílání prospektů, pořizování informačních tiskovin, poradenské komerční služby, inzertní činnost, kontrola, vedení a vypracovávání statistických přehledů, poradenské služby při výběru zaměstnání, provádění aukcí a dražeb, pronájem kancelářských strojů a zařízení, distribuce zboží k reklamním účelům, vykonávání administrativních prací pomocí výpočetní techniky, kopírování nebo rozmnožování dokumentů, dokladů apod., příprava a vyhotovení daňových přiznání, pronájem reklamních ploch, půjčování fotokopírovacích strojů, revize účtů (audit), zajišťování reklamy za účelem prezentace podnikatelů v oblasti vnitrostátní a mezinárodní dopravy, přepravy, zasilatelství a skladistních zařízení, pronájem prodejních automatů; (42) kalibrace, odborné konzultace v oblasti detektorů, vypracovávání znaleckých posudků, design internetových stránek a prezentací, vypracovávání technických zpráv, dobrozdání, expertiz a posudků, technické kreslení, vědecké a technologické služby, odborné technické poradenství a vypracovávání posudků (v oblasti přírodovědné, architektonické a inženýrské činnosti), expertizy a tvorba předpisů pro provoz a údržbu strojů a zařízení, konstruktérská a projekční činnost, tvorba programového vybavení, návrh a vývoj počítačového hardwaru a softwaru, analýzy chemické, přírodovědný výzkum, průzkum a projektování, výzkum a vývoj nových výrobků, konzultační, asistenční, analytické, designérské, vyhodnocovací a programovací služby týkající se počítačového software, firmware, hardware a informačních technologií, konzultace týkající se hodnocení, výběru a zavádění počítačového software, firmware, hardware, informačních technologií a systémů zpracování dat, informačních technologií, a to i prostřednictvím telekomunikačních sítí, dodávkou on-line, Internetem a sítí Word Wilde Web, webhosting, webdesing, výzkumné služby, kódování a dekódování zabezpečovacích systémů (tvorba software), poradenská činnost v oblasti aplikace výpočetní techniky, v oblasti informatiky, vytváření virtuálních počítačových 3 D animací a modelů, informačních technologií, navrhování a realizace automatizovaných systémů řízení, programátorská činnost, projekce počítačových sítí, poskytování práva užití software a pronájem software, instalace, opravy, údržba a servis software, vytváření interaktivních aplikací umožňující předávání a tvorbu grafické podoby prostřednictvím sítí Internet, programování, software - návrhy, převod a konverze počítačových programů a údajů (kromě fyzické konverze), převod a konverze údajů a dokumentů z fyzických médií na elektronická média, tvorba a údržba počítačových stránek WEB pro zákazníky, hostování na počítačových stránkách WEB, instalace počítačových programů, návrh počítačových systémů, programování internetových databázových systémů a internetových aplikací, konstrukce WWW prezentací a řešení WWW serverů, aktualizace a údržba počítačových programů, pronájem času, dat a údajů na přístup do počítačových databází, zhotovování kopií počítačových programů, technické studie v oblasti počítačů a programového vybavení, výzkum, vývoj a tvorba systémů pro elektronické obchodování, včetně příslušného software a hardware, poskytování know-how pro oblast elektronického obchodování a informačních technologií, programování multimediálních aplikací,

vytváření interaktivních a grafických programů, počítačové animace a vizualizace, grafický design, zavádění, aktualizace, návrhy, strukturování a programování či jiné vytváření databází, jiných datových systémů a aplikací pro jejich zpracování, včetně jejich poskytování, přístupu k nim a jejich instalace, zavádění, aktualizace a údržby, návrhy, strukturování a programování či jiné vytváření internetových či intranetových počítačových stránek a nástěnek (webpages a websites) a internetových či intranetových aplikací, hostování (poskytování volného prostoru) pro internetové či intranetové informace, stránky a nástěnky (webpages a websites), hostování (poskytování volného prostoru) pro internetové či intranetové aplikace, převod (konverze) počítačových programů, dat či jiných údajů v elektronické podobě z různých formátů do jiných formátů, převod (konverze) dokumentů, dat či jiných údajů z fyzických médií na elektronická média, zálohování dat a informací elektronickými a počítačovými prostředky a prostřednictvím elektronické pošty, poradenství v oblasti výpočetní a informační techniky.

(511) 9, 35, 42
(210) O-460473

(111) **302147**
(220) 01.07.2008
(151) 02.12.2008
(540)

DA 7000

(730) **V - NET s.r.o.**, Šumice 139, 68731, CZ
(740) DANĚK & PARTNERS Advokátní a patentová kancelář, Ing. Dr. Vilém Daněk Ph.D., LL.M., patentový zástupce, Vinohradská 17, Praha 2, 12000
(510) (9) detektory, detektory alkoholu, analyzátory plynů (přístroje na rozbor plynů), náustky na detektory spadající do třídy 9, diagnostické přístroje jiné než k lékařským účelům, promítací přístroje na diaprozitivy, diaprojektory, promítací žárovky, difrakční zařízení (mikroskopie), diktovací stroje, diktafony, distribuční stroje automatické, rozvaděče automatické, docházkový systém (zařízení pro evidenci docházky), dopravní značky světelné nebo mechanické, dozimetry, dráty magnetické, dráty telegrafní, dráty ze slitin kovů (pojistkové), držáky fotografických kazet, dýchací masky, filtry pro dýchací masky, dýchací přístroje pro plavání pod vodou, dýchací přístroje, respirátory, s výjimkou pro umělé dýchání, dýchací přístroje, s výjimkou přístrojů na umělé dýchání, elektrické kabely, pláště elektrických kabelů, elektrické spojky, svorky, konektory, elektrické zařízení pro dálkové ovládání průmyslových procesů, elektrodynamická zařízení pro dálkové řízení signalizace, elektronická pera (vizuální zobrazovací jednotky), etikety elektronické pro zboží, informační produkty v elektronických, datových, informačních a telekomunikačních sítích všeho druhu, periodika a knihy v elektronické podobě, databázové produkty zařazené ve třídě 9, elektronické, datové nebo informační sítě, dešifrovací soustavy, platební karty nebo magnetické a čipové karty pro použití v bankovníctví, pojišťovnictví, v oblasti služeb a v obchodním styku, mezinárodní platební karty, elektronické peněženky, čipy, multimediální nebo informační katalogy, elektronické databáze a databázové produkty, informačních, počítačových a komunikačních sítích, související software a hardware, elektronické, datové nebo informační nebo komunikační nebo výpočetní sítě včetně jednotlivých součástí a náhradních dílů obsažených ve třídě 9, multimediální aplikace; (35) marketing, obstaravatelské a zprostředkovatelské služby v rámci propagace, reklamy, obchodní činnosti a kancelářských prací, účetnictví, zpracování počítačových dat a spravování databází, marketingové služby v oblasti logistiky, obchodní administrativa a kancelářské práce, aranžování výkladů a průzkum trhu pro třetí osoby, rozesílání prospektů, pořizování informačních tiskovin, poradenské komerční služby, inzertní činnost, kontrola, vedení a vypracovávání statistických přehledů, poradenské služby při výběru zaměstnání, provádění aukcí a dražeb, pronájem kancelářských strojů a zařízení, distribuce zboží k reklamním účelům, vykonávání administrativních prací pomocí výpočetní techniky, kopírování nebo rozmnožování dokumentů, dokladů apod., příprava a vyhotovení daňových přiznání, pronájem reklamních ploch, půjčování fotokopírovacích strojů, revize účtů (audit), zajišťování reklamy za účelem prezentace podnikatelů v oblasti vnitrostátní a mezinárodní dopravy, přepravy, zasilatelství a skladistních zařízení, pronájem prodejních automatů; (42) kalibrace, odborné konzultace v oblasti detektorů, vypracovávání znaleckých posudků, design internetových stránek a prezentací, vypracovávání technických zpráv, dobrozdání, expertiz a posudků, technické kreslení, vědecké a technologické služby, odborné technické poradenství a vypracovávání posudků (v oblasti přírodovědné, architektonické a inženýrské činnosti), expertizy a tvorba předpisů pro provoz a údržbu strojů a zařízení, konstruktérská a projekční činnost,

tvorba programového vybavení, návrh a vývoj počítačového hardwaru a softwaru, analýzy chemické, přírodovědný výzkum, průzkum a projektování, výzkum a vývoj nových výrobků, konzultační, asistenční, analytické, designérské, vyhodnocovací a programovací služby týkající se počítačového software, firmware, hardware a informačních technologií, konzultace týkající se hodnocení, výběru a zavádění počítačového software, firmware, hardware, informačních technologií a systému zpracování dat, informačních technologií, a to i prostřednictvím telekomunikačních sítí, dodávkou on-line, Internetem a sítí Word Wide Web, webhosting, webdesing, výzkumné služby, kódování a dekódování zabezpečovacích systémů (tvorba software), poradenská činnost v oblasti aplikace výpočetní techniky, v oblasti informatiky, vytváření virtuálních počítačových 3 D animací a modelů, informačních technologií, navrhování a realizace automatizovaných systémů řízení, programátorská činnost, projekce počítačových sítí, poskytování práva užití software a pronájem software, instalace, opravy, údržba a servis software, vytváření interaktivních aplikací umožňující předávání a tvorbu grafické podoby prostřednictvím sítě Internet, programování, software - návrhy, převod a konverze počítačových programů a údajů (kromě fyzické konverze), převod a konverze údajů a dokumentů z fyzických médií na elektronická média, tvorba a údržba počítačových stránek WEB pro zákazníky, hostování na počítačových stránkách WEB, instalace počítačových programů, návrh počítačových systémů, programování internetových databázových systémů a internetových aplikací, konstrukce WWW prezentací a řešení WWW serverů, aktualizace a údržba počítačových programů, pronájem času, dat a údajů na přístup do počítačových databází, zhotovování kopií počítačových programů, technické studie v oblasti počítačů a programového vybavení, výzkum, vývoj a tvorba systémů pro elektronické obchodování, včetně příslušného software a hardware, poskytování know-how pro oblast elektronického obchodování a informačních technologií, programování multimediálních aplikací, vytváření interaktivních a grafických programů, počítačové animace a vizualizace, grafický design, zavádění, aktualizace, návrhy, strukturování a programování či jiné vytváření databází, jiných datových systémů a aplikací pro jejich zpracování, včetně jejich poskytování, přístupu k nim a jejich instalace, zavádění, aktualizace a údržby, návrhy, strukturování a programování či jiné vytváření internetových či intranetových počítačových stránek a nástěnek (webpages a websites) a internetových či intranetových aplikací, hostování (poskytování volného prostoru) pro internetové či intranetové informace, stránky a nástěnky (webpages a websites), hostování (poskytování volného prostoru) pro internetové či intranetové aplikace, převod (konverze) počítačových programů, dat či jiných údajů v elektronické podobě z různých formátů do jiných formátů, převod (konverze) dokumentů, dat či jiných údajů z fyzických médií na elektronická média, zálohování dat a informací elektronickými a počítačovými prostředky a prostřednictvím elektronické pošty, poradenství v oblasti výpočetní a informační techniky.

(511) 9, 35, 42

(210) O-460475

(111) **302148**

(220) 01.07.2008

(151) 02.12.2008

(540)

DA 8000(730) **V - NET s.r.o.**, Šumice 139, 68731, CZ

(740) DANĚK & PARTNERS Advokátní a patentová kancelář, Ing. Dr. Vilém Daněk Ph.D., LL.M., patentový zástupce, Vinohradská 17, Praha 2, 12000

(510) (9) detektory, detektory alkoholu, analyzátory plynů (přístroje na rozbor plynů), náustky na detektory spadající do třídy 9, diagnostické přístroje jiné než k lékařským účelům, promítací přístroje na diapozitivy, diapojektory, promítací žárovky, difrakční zařízení (mikroskopie), diktovací stroje, diktafony, distribuční stroje automatické, rozevaděče automatické, docházkový systém (zařízení pro evidenci docházky), dopravní značky světelné nebo mechanické, dozimetry, dráty magnetické, dráty telegrafní, dráty ze slitin kovů (pojístkové), držáky fotografických kazet, dýchací masky, filtry pro dýchací masky, dýchací přístroje pro plavání pod vodou, dýchací přístroje, respirátory, s výjimkou pro umělé dýchání, dýchací přístroje, s výjimkou přístrojů na umělé dýchání, elektrické kabely, pláště elektrických kabelů, elektrické spojky, svorky, konektory, elektrické zařízení pro dálkové ovládání průmyslových procesů, elektrodynamická zařízení pro dálkové řízení signalizace, elektronická pera (vizuální zobrazovací jednotky), etikety elektronické pro zboží, informační produkty v elektronických, datových, informačních a telekomunikačních sítích všeho druhu, periodika a knihy v elektronické

podobě, databázové produkty zařazené ve třídě 9, elektronické, datové nebo informační sítě, dešifrovací soustavy, platební karty nebo magnetické a čipové karty pro použití v bankovníctví, pojišťovnictví, v oblasti služeb a v obchodním styku, mezinárodní platební karty, elektronické peněženky, čipy, multimediální nebo informační katalogy, elektronické databáze a databázové produkty, informačních, počítačových a komunikačních sítích, související software a hardware, elektronické, datové nebo informační nebo komunikační nebo výpočetní sítě včetně jednotlivých součástí a náhradních dílů obsažených ve třídě 9, multimediální aplikace; (35) marketing, obstaravatelské a zprostředkovatelské služby v rámci propagace, reklamy, obchodní činnosti a kancelářských prací, účetnictví, zpracování počítačových dat a spravování databází, marketingové služby v oblasti logistiky, obchodní administrativa a kancelářské práce, aranžování výkladů a průzkum trhu pro třetí osoby, rozesílání prospektů, pořizování informačních tiskovin, poradenské komerční služby, inzertní činnost, kontrola, vedení a vypracovávání statistických přehledů, poradenské služby při výběru zaměstnání, provádění aukcí a dražeb, pronájem kancelářských strojů a zařízení, distribuce zboží k reklamním účelům, vykonávání administrativních prací pomocí výpočetní techniky, kopírování nebo rozmnožování dokumentů, dokladů apod., příprava a vyhotovení daňových přiznání, pronájem reklamních ploch, půjčování fotokopírovacích strojů, revize účtů (audit), zajišťování reklamy za účelem prezentace podnikatelů v oblasti vnitrostátní a mezinárodní dopravy, přepravy, zasilatelství a skladěních zařízení, pronájem prodejních automatů; (42) kalibrace, odborné konzultace v oblasti detektorů, vypracovávání znaleckých posudků, design internetových stránek a prezentací, vypracovávání technických zpráv, dobrozdání, expertizy a posudků, technické kreslení, vědecké a technologické služby, odborné technické poradenství a vypracovávání posudků (v oblasti přírodovědné, architektonické a inženýrské činnosti), expertizy a tvorba předpisů pro provoz a údržbu strojů a zařízení, konstruktérská a projekční činnost, tvorba programového vybavení, návrh a vývoj počítačového hardwaru a softwaru, analýzy chemické, přírodovědný výzkum, průzkum a projektování, výzkum a vývoj nových výrobků, konzultační, asistenční, analytické, designérské, vyhodnocovací a programovací služby týkající se počítačového software, firmware, hardware a informačních technologií, konzultace týkající se hodnocení, výběru a zavádění počítačového software, firmware, hardware, informačních technologií a systému zpracování dat, informačních technologií, a to i prostřednictvím telekomunikačních sítí, dodávkou on-line, Internetem a sítí Word Wide Web, webhosting, webdesing, výzkumné služby, kódování a dekódování zabezpečovacích systémů (tvorba software), poradenská činnost v oblasti aplikace výpočetní techniky, v oblasti informatiky, vytváření virtuálních počítačových 3 D animací a modelů, informačních technologií, navrhování a realizace automatizovaných systémů řízení, programátorská činnost, projekce počítačových sítí, poskytování práva užití software a pronájem software, instalace, opravy, údržba a servis software, vytváření interaktivních aplikací umožňující předávání a tvorbu grafické podoby prostřednictvím sítě Internet, programování, software - návrhy, převod a konverze počítačových programů a údajů (kromě fyzické konverze), převod a konverze údajů a dokumentů z fyzických médií na elektronická média, tvorba a údržba počítačových stránek WEB pro zákazníky, hostování na počítačových stránkách WEB, instalace počítačových programů, návrh počítačových systémů, programování internetových databázových systémů a internetových aplikací, konstrukce WWW prezentací a řešení WWW serverů, aktualizace a údržba počítačových programů, pronájem času, dat a údajů na přístup do počítačových databází, zhotovování kopií počítačových programů, technické studie v oblasti počítačů a programového vybavení, výzkum, vývoj a tvorba systémů pro elektronické obchodování, včetně příslušného software a hardware, poskytování know-how pro oblast elektronického obchodování a informačních technologií, programování multimediálních aplikací, vytváření interaktivních a grafických programů, počítačové animace a vizualizace, grafický design, zavádění, aktualizace, návrhy, strukturování a programování či jiné vytváření databází, jiných datových systémů a aplikací pro jejich zpracování, včetně jejich poskytování, přístupu k nim a jejich instalace, zavádění, aktualizace a údržby, návrhy, strukturování a programování či jiné vytváření internetových či intranetových počítačových stránek a nástěnek (webpages a websites) a internetových či intranetových aplikací, hostování (poskytování volného prostoru) pro internetové či intranetové informace, stránky a nástěnky (webpages a websites), hostování (poskytování volného prostoru) pro internetové či intranetové aplikace, převod (konverze) počítačových programů, dat či jiných údajů v elektronické podobě z různých formátů do jiných formátů, převod (konverze) dokumentů, dat či jiných údajů z fyzických médií na elektronická média, zálohování dat a informací elektronickými a

počítačovými prostředky a prostřednictvím elektronické pošty, poradenství v oblasti výpočetní a informační techniky.

(511) 9, 35, 42

(210) O-460476

(111) **302485**

(220) 20.03.2008

(151) 22.12.2008

(540)

(730) **PLASTIC-AL s.r.o.**, Příčná 298, Pátek, 29001, CZ

(740) DANĚK & PARTNERS Advokátní a patentová kancelář, Ing. Dr. Vilém Daněk Ph.D., LL.M., patentový zástupce, Vinohradská 17, Praha 2, 12000

(510) (19) plastová okna, žaluzie nekovové, nekovové okenní rámy, nekovové okenice, nekovové okenní parapety, nekovové zárubně pro dveře, okénka dveří nekovová, okna nekovová, alabastrové sklo, bazény plavecké (nekovové), stavební materiály nekovové -surové nebo polozpracované a nekovové stavební výrobky a konstrukce obsažené ve třídě 19, neohebné trubky nekovové pro stavebnictví, přenosné konstrukce nekovové, beton, břidlice, cement a cementové desky, cihly, lepenka dehtovaná a pro stavební účely, nekovové dlaždice na podlahy, na stěny a pro stavebnictví, stavební dřevo, nekovové dveře, geotextilie, stavební kámen, kamenina pro stavebnictví, střešní krokve a krytiny, křemenný písek, latě, lemování střech, nekovová lešení, lišty nekovové, malta, též suché maltové směsi, malta stavební, mozaiky pro stavebnictví, mramor, náterové hmoty pro stavebnictví, nekovové nosníky, nekovové obklady stěn a zdí, obklady vinylové, nekovová obložení ve stavebnictví, obložení dřevěná, ohnivzdorné cementové ochranné vrstvy, nekovové rámy, omítky, též sanační a strukturální omítky, omítkové směsi i hotové, zateplené omítky, opuka, nekovové stavební panely, nekovové pláště budov, papír pro stavebnictví, nekovové ploty, plst pro stavební účely, parketové podlahy, vlysy u podlah, podlahy nekovové, též lité, prkna, nekovové překlady okenní a dveřní, překližka, nekovové příčky, rákos pro stavební účely, venkovní rolety kromě kovových a textilních, řezivo, nekovové římsy a lišty pro římsy, sádra, sádrové bloky, sádrokartony, sádrovec, nekovová schodiště, nekovové schody a stupně, stavební sklo, sklo izolační pro stavby, mozaikové sklo, sklo okenní kromě skel pro automobily, tabulové sklo pro stavby, nekovové přenosné stavby, nekovové stavební hmoty, nekovové stropy, struska jako stavební hmota, šindele, škvára, šterk i drcený, střešní nekovové tašky, nekovové trámy, nekovové drenážní trubky, kameninové trubky, nekovové trubky, tvárnice, úžlabí střech nekovová, vápenc, materiály na stavbu a povrchy či potahy vozovky, nekovové výtuzze pro stavebnictví, nekovové okapní žlaby, vše v rámci této třídy; (20) vnitřní žaluzie a rolety, bambusové závěsy, závěsy u dveří nekovové, nekovové válce k roletám, nekovové háčky na záclony, konzole na záclony, kování na dveře nekovové, dveřní kliky ne z kovu, dřevěné rolety, krejčovské figuríny, dvířka k nábytku, gauče, skříňky na hračky, dětská chodítka, kancelářský nábytek, stojany na klobouky, kolébky, kolečka k nábytku nekovová, kolíčky nekovové, komody, kontejnery nekovové, koral, koše, kozy na řezání, krmelce, kroužky na záclony, křesla, podstavce na květináče, stoly na květiny, stojany na lahve, lehátka skládací, lůžka kromě lůžek pro léčebné účely, stoly na masáže, matrace, nábytek, stojany na odkapávání nádobí, násady na nářadí nekovové, nekovové nýty, lišty na rámy obrazů, ochranné obaly na oděvy, ramínka na oděvy, ošatky, palety přepravní nekovové, jelení parohy, nekovové bedny, boudy pro domácí zvířata, brčka na pití, busty ze dřeva, vosku, sádry nebo umělých hmot, dřevěné cívky na přízi, hedvábí a nitě, cívky navijecí na hadice (kromě kovových a mechanických), stojany na časopisy, části nábytku ze dřeva, domovní čísla kromě kovových a svíticích, dekorační předměty přenosné v rámci této třídy, stolní desky, desky k vystavování zboží, desky skleněné pro zrcadla, stojany na

deštníky, koberečky pro dětské ohrádky, díla umělecká ze dřeva, vosku, sádry a umělých hmot, držáky na záclony a závěsy kromě držáků textilních, pelesti postelí dřevěné, podnožky, podušky, pohovky, police, posady pro drůbež, postele, poštovní schránky kromě zděných a kovových, proutěné zboží, příborníky, psací stoly, pulty, rakve nekovové, rámy na vyšívání, ratanový nábytek, sekretáře, servírovací stoly pojízdné, stříbřené sklo pro výrobu zrcadel, skříně, pletené předměty ze slámy, slamníky, státní poznávací značky nekovové, stoly, tabule vývěsní, toaletní stoly, urny pohřební, umělecké truhlářské předměty, včelí úly, vějíře, věšáky na kabáty, zásuvky, zátky do lahví, zrcadla, želvovina, vlnkové žerďe, židle, vše v rámci této třídy; (37) instalace oken a dveří, montáž plastových oken, parapetů a žaluzií, služby stavebnictví a stavitelství, stavba krbů, izolování staveb proti vlhkosti, tepelné a zvukové izolování staveb, demolice budov, klempířství a instalatérství, kominické služby, malování a natírání interiérů a exteriérů, štukování, sádrování tapetování, montáže lešení, pokrývačské služby, zednické služby, zámečnictví, stavební dozor, provozování a služby autoopraven a autoservisů, jako jsou údržba a opravy motorových vozidel, antikorozní nátěry pro vozidla, čištění, leštění a mytí automobilů a jiných dopravních prostředků, obnova použitých nebo částečně zničených motorů a strojů, vulkanizace a protektorování pneumatik, pronájem a půjčování stavebních, dopravních a dalších strojů, jako jsou bagry, rypadla, buldozery, jeřáby, silniční zametací stroje, čisticí stroje, opravy pump a čerpadel, informace o opravách, instalování a opravy elektrických spotřebičů, montáž, údržba a opravy kancelářských strojů a zařízení, instalace a opravy klimatizačních zařízení, montáž kuchyňských zařízení, instalace a opravy poplašných a bezpečnostních systémů proti vloupání, instalace a opravy požárních hlásičů, montáž, údržba a opravy počítačového vybavení, montáž a opravy topných zařízení, montáž a opravy výtahů, instalace a opravy telefonů, čištění fasád, vnějších povrchů a ploch i interiérů budov, čištění kominů, čištění oken, čištění ulic, deratizace (ne pro zemědělské účely), dezinfekce, asfaltování, cestářství (dláždění), důlní těžba, hornictví, povrchová těžba, vrtání studní, služby prádelny a mandlů jako je čištění, praní, žehlení a mandlování šatstva, chemické čištění, údržba, čištění a opravy kožesín, kůže a oděvů z nich, opravy šatstva a obuvi, restaurování nábytku, umělecká truhlářská výroba a opravy, čalounění a čalounické opravy, lakování, glazurování, pískování, opravy fotografických přístrojů, opravy hodin, údržba a opravy trezorů, ostření a broušení noží, opravy deštníků, montáž, údržba a opravy veřejného osvětlení, elektrického vytápění v objektech, hromosvodů, domácích telefonů a zvonků, pokládky kabeláže a elektrických rozvodů v zemi i ve vzduchu, rekonstrukce a opravy elektrických rozvodů, provádění rozvodů a přípojek, výstavba a rekonstrukce stavebních objektů, údržba, opravy, rekonstrukce a modernizace energetických zařízení, dispečerské řídicí techniky a technických zařízení k řízení spotřeby elektrické energie, stavebně montážní činnost, výstavba energetických děl a zařízení potřebných pro jejich provoz, montáž, opravy, údržba vyhrazených elektrických zařízení, vyhrazených tlakových zařízení, elektrických rozvaděčů, kotlů a tlakových nádob, elektronických zařízení a měřidel, revize a zkoušky elektrických zařízení, tlakových zařízení a nádob na plyn, stavební činnost - provádění staveb včetně jejich změn, udržovacích prací na nich a jejich odstraňování, vše v rámci této třídy.

(511) 19, 20, 37

(210) O-457497

(111) **302978**

(220) 11.08.2008

(151) 13.01.2009

(540)

ADAM VELKOOBCHOD s.r.o.

(730) **ADAM VELKOOBCHOD s.r.o.**, Masarykova 438/15, Šternberk, 78501, CZ

(740) PROPATENT, Ing. Vlasta Sedláčková, Pod Pekařkou 1, Praha 4 - Podolí, 14700

(510) (35) velkoobchodní činnost s alkoholickými a nealkoholickými nápoji, s cigaretami a s potravinářským zbožím.

(511) 35

(210) O-461397

(111) **303034**
(220) 26.08.2008
(151) 13.01.2009
(540)



(591) Barevná
(730) **Folklore Garden s.r.o.**, Na Zlíchově 18, Praha 5, 15200, CZ
(740) PROPATENT, Ing. Vlasta Sedláčková, Pod Pekařkou 1, Praha 4 - Podolí, 14700
(510) (41) pořádání kulturních produkcí, zábav a provozování zařízení sloužících k zábavě; (43) hostinská činnost.
(511) 41, 43
(210) O-461767

(111) **303117**
(220) 11.12.2007
(151) 21.01.2009
(540)

100% REWORK

(730) **100% REWORK s.r.o.**, Dornych 54/47, Brno, 61700, CZ
(740) A. Holas & partner Patentová a známková kancelář, Ing. Mgr. Hana Holasová, Křížová 4, Brno, 60300
(510) (37) měření, úpravy a opravy materiálů, polotovarů, dílů, zejména vadných součástek; (40) dokončovací práce (zejména odhrotování, odjehlování, zapilování, odřezávání, čištění, broušení), opracování materiálu všeho druhu, zpracování polotovarů a jejich úprava; (42) kalibrování (měření), kontrola kvality, vizuální kontrola, měření na 2D a 3D strojích, kontrola zabezpečení kvality, procesu a výroby, zkoušky materiálů, zkoušky funkčnosti dílců, kontrolní měření, zkoušení, kontrola, třídění, analýza materiálů, polotovarů, dílů, zejména vadných součástek, výrobků, poradenství v metrologii.
(511) 37, 40, 42
(210) O-454518

(111) **303334**
(220) 19.09.2008
(151) 28.01.2009
(540)

VEDASPRINT

(730) **Icopal Vedag CZ s.r.o.**, Dopraváků 749/3, Praha 8, 18400, CZ
(740) PROPATENT, Ing. Vlasta Sedláčková, Pod Pekařkou 1, Praha 4 - Podolí, 14700
(510) (17) izolace proti vlhkosti; (19) asfaltové izolační pásy proti vodě.
(511) 17, 19
(210) O-462424

(111) **303384**
(220) 17.10.2007
(151) 05.02.2009
(540)

FAT DIRECT

(730) **NUTREND D.S., a.s.**, Chválkovice 604, Olomouc, 77900, CZ
(740) Ing. Petr Soukup, patentový zástupce, Videňská 8, Olomouc, 77200
(510) (5) výrobky parafarmaceutické, vitamíny, minerály a stopové prvky, dietní a nutriční přípravky pro léčebné účely, medicínální sirupy, kombinované přípravky vitamínů, minerálů, stopových prvků a bylinných výtažků, potravinové doplňky i obohacené vitamíny nebo minerály nebo stopovými prvky, vitamínové přípravky, multivitaminové preparáty, minerály, bylinné čaje, léčivé rostliny, dietetické látky upravené pro lékařské účely,

bílkovinné přípravky nebo potrava pro lékařské účely, bylinné výtažky nebo sirupy, vitamínová výživa ve formě koncentrátů, proteinové koncentráty jako výživné přísady k potravinám, léčivé cukrářské výrobky a cukrovinky s léčivými účinky, přípravky, poživatiny obsahující biologické katalyzátory pro fyzicky aktivní osoby, sportovce, rekonvalescenty, posilující poživatiny, extrakty a potraviny pro zvláštní výživu, dietetické a diabetické poživatiny, potravní doplňky pro posílení imunity organismu a zlepšení zdraví v tuhém i tekutém stavu, ve formě práškových směsí, kapek, sirupů, gelů, past, tablet, šumivých tablet, pastilek, dražé, tobolek, kapslí, bonbónů, želé, prášků, vše výše uvedené pro léčebné účely, diabetické a dietetické nápoje pro léčebné účely, přírodní pramenité a kojenecké vody pro léčebné účely, obohacené vitamínové nápoje a koncentráty pro léčebné účely; (29) potravinové doplňky ne pro lékařské účely, (zařazené v této třídě) a obsahující látky živočišného původu, protein pro lidskou spotřebu, proteinové výrobky a přípravky pro výživu, přípravky zvláštní výživy pro sportovce nebo osoby s vysokým energetickým výdejem, tuky, jedlé oleje, výživné přípravky pro denní doplnění stravy, jako instantní strava nebo samostatná směs, skládající se hlavně z mléka v prášku nebo živočišných proteinů, také s přísadkou vitamínů nebo minerálů nebo stopových prvků nebo cukru, konzervované potraviny a poživatiny z ovoce, zeleniny, bílkovin, bylin, olejnin a mikrobiologických kultur, ovocné dřeně, výživné bylinné extrakty, texturované proteiny a jejich směsi pro humánní využití; (30) potravní doplňky pro posílení imunity organismu a zlepšení zdraví rostlinného původu v tuhém i tekutém stavu, ve formě práškových směsí, kapek, sirupů, gelů, past, tablet, šumivých tablet, pastilek, dražé, tobolek, kapslí, bonbónů, želé, prášků, vše výše uvedené pro neléčebné účely a v rámci této třídy, káva a náhražky kávy, obilní vločky a jiné obilné výrobky určené k lidské výživě, mušli, čaje, pekařské, cukrářské a cukrovinkářské výrobky, zejména oplatky, sušenky, keksy, bonbóny; (32) nealkoholické nápoje syčené i nesyčené, včetně nápojů minerálních, šumivých, iontových a energetických, sirupy, koncentráty a jiné přípravky pro přípravu nápojů, ovocné a zeleninové šťávy v rámci této třídy, mošty, ovocné nektary a nápoje z ovocných šťáv, stolní a minerální vody, diabetické a dietetické nápoje neléčebné, práškové nealkoholické nápoje, práškové přípravky a příchutě pro výrobu nealkoholických nápojů a likérů, nealkoholické aperitivy.

(511) 5, 29, 30, 32
(210) O-452830

(111) **303668**
(220) 19.09.2008
(151) 11.02.2009
(540)



DŮM KULTURY STŘELNICE RUMBURK

(591) Barevná
(730) **Dům kultury Střelnice Rumburk, příspěvková organizace**, Slovenského nár. povstání 484/29, Rumburk 1, 40801, CZ
(740) PROPATENT, Ing. Vlasta Sedláčková, Pod Pekařkou 1, Praha 4 - Podolí, 14700
(510) (41) poskytování a organizace služeb v oblasti kultury, vzdělávání, zábavy a odpočinku v rámci této třídy.
(511) 41
(210) O-462392

(111) **303673**
(220) 19.09.2008
(151) 11.02.2009
(540)



(591) Barevná
(730) **CZECH SKY CARGO s.r.o.**, Zásada 295, Zásada, 46825, CZ
(740) PROPATENT, Ing. Vlasta Sedláčková, Pod Pekařkou 1, Praha 4 - Podolí, 14700
(510) (36) celní jednatelství, celní deklarace; (39) služby v oblasti dopravnictví včetně dopravy a přepravy, vnitrostátního i mezinárodního zaslátelství, organizování cest, jejich rezervací, balení a skladování zboží, poskytování informací k těmto službám, zprostředkování těchto služeb.
(511) 36, 39
(210) O-462429

(111) **303795**
(220) 20.08.2008
(151) 17.02.2009
(540)

FUTURPOL

(730) **FUTURPOL, s.r.o.**, Sadová 1220/22, Mohelnice, 78985, CZ
(740) DANĚK & PARTNERS Advokátní a patentová kancelář, Ing. Dr. Vilém Daněk Ph.D., LL.M., patentový zástupce, Vinohradská 17, Praha 2, 12000
(510) (7) zásobníky na skladování a dávkování prvotních surovin - v rámci této třídy, spirálové hnětače (stroje), tvarovací stroje, nástroje pro tmelení a broušení - v rámci této třídy, diamantové řezné kotouče (části strojů), řezné kotouče (části strojů), brusné kotouče (části strojů), brusky (stroje), brusky nástrojové (ostříčky), brusné kameny (části strojů), řezné nože (části strojů), čerpadla, dělicí stroje, drtiče, důlní stroje, elektrické generátory, hořáky na řezání, hřídele, jeřáby, kartáče (části strojů), kladiva (části strojů), lisy, ložiska (části strojů), pohonné mechanismy jiné než pro pozemní vozidla, mycí zařízení, nože (části strojů), pily (stroje), stroje pro pivovary, rypadla, řezací stroje, sekáče (strojní), obráběcí stroje, vrtací hlavy a korunky (části strojů), vrtací stroje, výtahová zařízení, čisticí zařízení na stroje, řemeny pro řemenice, alternátory, armatury - pro parní kotle, stroje na asfaltování, automatické kotvy pro námořní účely, balicí stroje, barvicí stroje, barvicí zařízení pro tiskařské stroje, stříkácí pistole na barvy, beranidla (stroje), brzdová obložení s výjimkou brzdových obložení pro vozidla, brzdové čelisti s výjimkou brzdových čelistí pro vozidla, bubny (části strojů), bulldozery, buchary, čisticí přístroje, člunky (části strojů), dávkovače lepicí pásky (stroje), děrovačky, desky pro plochý tisk, dmychadla, dojící stroje, drážkovače, dynamo, ejektory, elektrická zařízení k ovládní, dopravníky, elektricky poháněné kartáče, etiketovací stroje, filtrovací stroje, elevátory, eskalátory - pohyblivá schodiště, filtry (stroje), fukary, navijáky pro hadice pružné, hnací stroje - jiné než pro pozemní vozidla, hrabací stroje, hnětačí stroje, hoblovky, hladicí lisy, hydraulická ovládací zařízení pro stroje, motory a hnací stroje, hydraulické otvárače a zavírače dveří - v rámci této třídy, hydraulické turbíny, kalolisy, karburátory, kardanové spojky, katalyzátory pro motory a stroje (nikoliv pro motorová vozidla), kladkostroje, klepací stroje, klikové skříně pro stroje, motory a hnací stroje, kloubové spojky, kompresory - v rámci této třídy, kondenzační zařízení, konvertory pro ocelárny, nosné konzoly pro stroje, kotlové trubky (části strojů), kovací stroje, kroužky (klece) - pro kuličková ložiska, kuchyňské stroje elektrické, látačí stroje, stroje na zpracování kůže, elektrické lešticí stroje, letecké motory, mandly, matrice, maznice, měchy (stroje), membrány pro čerpadla, mléčí stroje, motory, s výjimkou motorů pro pozemní vozidla, mycí linky na automobily, nádrže expanzní (části strojů), nápravy pro stroje, natěračské stroje, nýtovací stroje, nožní pohony, obtahovací brusky - ostříčky, obrubovací - lemovací stroje, obráběcí stroje, odlučovače,

odmašťovací zařízení, odsávací stroje pro průmyslové účely, odstředivky, odvzdušňovače, ohýbací stroje, oplachovací stroje, ochranné kryty (části strojů), oplétací stroje, ovládací kabely pro stroje, motory a hnací stroje, ovládací mechanismy pro stroje, motory a hnací stroje, ozubená kola, jiná než pro pozemní vozidla, pákové buchary, papírenské stroje, pýchovací stroje, písty, pivní čerpadla, plečky (stroje), pneumatická kladiva, podavače papíru, prací stroje, proudové motory, s výjimkou motorů pro pozemní vozidla, přehříváče, přepravňky - v rámci této třídy, redukční převody, jiné než pro pozemní vozidla, regulátory - v rámci této třídy, převodové skříně, s výjimkou převodovek pro pozemní vozidla, rozprašovače vůni nebo dezinfekčních prostředků - v rámci této třídy, rozstřikovače odpadních vod, řemeny - v rámci této třídy, secí stroje, sekačky (stroje), separátory, stroje pro slévárny, směšovací zařízení (palivová) pro spalovací motory, soukolí - v rámci této třídy, zapalovací zařízení pro spalovací motory, spojky, s výjimkou spojek pro pozemní vozidla, spojovací části (části strojů), statory, stojany strojů, stříhací stroje elektrické, suportové skříně, suporty, sušicí stroje, šamponovací stroje a přístroje na koberce, elektrické, šicí stroje, stroje na tažení kovů, šrotovníky (stroje), stroje pro textilní průmysl, stroje na odlévání tiskařská písmena, tiskařské lisy pro tisk na plech, tiskařské stroje, tkalcovské stavy, tlumiče - v rámci této třídy, tloučky (stroje), třídící a loupací stroje, turbíny, s výjimkou turbín pro pozemní vozidla, tvářecí stroje, typografické lisy, uhlíkové kartáče (elektrické), upínací desky (stoly) pro stroje, ústrojí převodová, jiná než pro pozemní vozidla, válce pro motory a hnací stroje, válečková ložiska, větráky pro motory a hnací stroje, vložky pro filtrační zařízení, vnitřní závitorezy, regulátory pro vodní napáječe, volnoběžky, s výjimkou volnoběžek pro pozemní vozidla, vrtáky (důlní), vrtná zařízení, včetně plovoucích, výměníky tepla (části strojů), výfuky pro motory a hnací stroje, vypouštěcí kohouty, vyorávače (stroje), výsypky mechanické, vývěvy, vzduchové pistole na vytlačování tmelů, vzduchové polštáře - v rámci této třídy, hnací stroje pro vznášedla, zachytávače a sběrače bláta - v rámci této třídy, zapalovací induktoři, zápustkové lisovací stroje, zásobníky s mechanickým výsypem, zatavovací stroje pro průmyslové účely, zdvihací zařízení, zdviháky (stroje), zemědělské dopravníky, zemědělské stroje, zplynovače, žací a vázací stroje, žďmačky pro prádelny, žehlicí stroje, stroje na stavbu železnice, žhavicí svíčky pro naftové motory, potravinářské, plastikářské a farmaceutické stroje sloužící ke skladování, dávkování a přepravě prvotních surovin a pro následně zpracování do polotovaru a hotových výrobků spadající do třídy 7; (11) tlaková zařízení v rámci této třídy, technické plyny (čističe-jako součásti plynových zařízení), regulační a bezpečnostní zařízení pro přístroje na plyn, plynové bojlerly (kotle), plynové generátory, plynové hořáky, plynové kondenzátory s výjimkou kondenzátorů jako součástí strojů, plynové vodní zásobníky, stroje, přístroje a zařízení pro topení, vytápění a ventilaci, klimatizační a chladicí přístroje, nádoby, zařízení a komory, díly a součásti uvedeným přístrojům a zařízením, ohřívadla, elektricky vyhřívané polštáře a pokrývky, varné náčiní elektrické, přístroje pro výrobu páry, vaření, pečení, sušení, rozvod vody a sanitární zařízení, jako jsou kamna, pece, sporáky, elektrické kávovary - filtrační, fritézy, elektrické (fritovací hrnce), elektrické tlakové hrnce, dřezy, chladničky, elektrické jogurtovače, elektrické konvice, kuchyňská odsávací zařízení, mrazičové boxy, opékače chleba, pražiče kávy, rošty na opékání masa, trouby mikrovlnné, pece pro pekaře a cukráře, chladicí zařízení koupací vany, sprchovací kouty, vany pro sedací koupele, koupelnové armatury, toaletní (záchodové) misy, pisoáry, mušle, záchodová sedátka, přenosné záchody, splachovací zařízení, umyvadla, krby (pro domácnost), umývárny (zařízení pro sušení rukou - sušiče), acetylenové generátory, benzínové hořáky, akumulátory tepelné a parní, akvarijní přístroje pro čištění a vytápění, svítidla pro akvária, automobilové reflektory, bezpečnostní lampy, elektrické lampy, kapesní svítlny, laboratorní lampy, lampióny, lampová stínidla, lampové a svítidlové držáky, lucerny, lustry, lampy na ultrafialové paprsky, s výjimkou lamp pro lékařské účely, lampy pouliční, vánoční světla na stromky, stropní světla, směrové žárovky pro vozidla, osvětlovací trubice, baterky, difuzéry světla - rozptylovače, baterie směšovací (pákové) pro vodovodní potrubí, bezpečnostní zařízení pro vodovodní nebo plynové zařízení a potrubí, bojlerly (kotle), s výjimkou bojlerů (kotelů) jako součástí strojů, čisticí zařízení na odpadní vodu, fontány (zřídla), hydranty, destilační přístroje a zařízení, kohoutky a kohouty pro potrubí, filtry (části zařízení pro průmysl nebo domácnost), inhalační přístroje, s výjimkou přístrojů pro lékařské účely, ionizátory (na čištění vzduchu), kolektory solární, komínové roury, kouřovody, kondenzátory, s výjimkou kondenzátorů jako součástí strojů, nádrže expanzní pro ústřední topení, nakladače pro pece, napařovací přístroje pro kosmetické účely, odmrazovače automobilů, odpařovače, odsolovací zařízení pro mořskou vodu, prostředky na odstraňování zápachu, s výjimkou prostředků pro osobní potřebu, pájecí (letovací) lampy, plynové

zapařovače, polymerizační zařízení, regulačně-bezpečnostní přídavná zařízení pro plynová zařízení, rošty do pecí, saunovací zařízení, lázeňské vybavení (tepl vzdušné lázně), solária (přístroje k opalování), spalovny, spalovací pece, spojiče paliva, sterilizátory, sušičky prádla elektrické, ventilační zařízení pro laboratoře (digestoři), vodovodní těsnění (těsnicí kroužky), zařízení na odvádění kouře a par - v rámci této třídy, zavlažovací zařízení, pro zemědělství, zvlhčovače vzduchu na radiátory ústředního topení, žhavicí vlákna (výchvěvná); (40) výroba na objednávku pro třetí osoby automatických systémů pro potravinářský, plastikařský a farmaceutický průmysl v oboru skladování, dávkování a přepravy prvotních surovin, výroba na objednávku pro třetí osoby strojních technologií pro následné zpracování prvotních surovin do podoby polotovárů a hotových výrobků, informace o zpracování materiálů, montáž materiálů na objednávku, (pro třetí osoby), úprava a zpracování textilních materiálů, jako je apretace, barvení, bělení, impregnace, protimolová úprava, předsrážení textilií, barvení kůže, kožešin a obuvi, dámské a pánské krejčovství, úprava, přešívání oděvů, nemačková úprava šatstva, lemování nebo obšívání látek, stříhání látek, vyšívání, zpracování vlny, koželužství a zpracování kožešin, sedlářství, čištění povrchů, úprava a zpracování materiálů a jejich povrchů, jako broušení, cínování, elektrolytické pokovování, frézování, galvanizace, pokovování, chromování, kadmiování, laminování, letování, magnetizace, pájení, pozlacování, stříbření, rafinace, rytí, gravírování, kácení a zpracování dřeva, řezání pilou, hoblování, kalení kovů, odlévání kovů, plátování kovových výrobků, svařování, foukání skla, pálení keramiky, kotlářství, kovářství, zhotovování kopií klíčů, mletí, mlynářství, úprava a zpracování papíru, vyvolávání filmů, kopírování fotografií, fotosazba, hlubotisk, ofsetový tisk, sítotisk, tisk vzorů, litografické tisky, vazby publikací, knihařství, rámování uměleckých děl, lisování ovoce, konzervování potravin a nápojů, uzení potravin, výroba energie, zpracování ropy, úprava vody, třídění odpadů a recyklovatelného materiálu, likvidace, recyklace, spalování a zpracování odpadů, dekontaminace nebezpečných látek, porážka zvířat, preparování živočichů, služby zubních techniků.

(511) 7, 11, 40
(210) O-461650

(111) **303953**
(220) 16.01.2008
(151) 25.02.2009
(540)



(591) Barevná
(730) **Tělovýchovná jednota Dukla Praha, z.s.**, Na Julisce 28/2, Praha 6, Dejvice, 16000, CZ
(740) Rott, Růžička & Guttman Patentové, známkové a advokátní kanceláře, JUDr. Vladimír Rott, Vinohradská 37, Praha 2, 12000
(510) (16) papír, tiskárenské výrobky, kancelářské potřeby, tiskoviny, knihy, fotografie, pohlednice, suvenýry z papíru, obaly a obalové materiály, pera, tužky, papírové ubrousky a kapesníky; (25) oděvy, obuv, pokrývky hlavy; (26) jehlice do kravat, knoflíky, odznaky nikoli z drahých kovů; (28) sportovní potřeby, hry, hračky; (30) káva, čaj; (32) nealkoholické nápoje, piva; (33) alkoholické nápoje; (34) potřeby pro kuřáky; (35) propagace a reklama; (41) tělovýchovná, sportovní, kulturní, zábavná a výchovná činnost, organizování a provozování sportovních soutěží.
(511) 16, 25, 26, 28, 30, 32, 33, 34, 35, 41
(210) O-455434

(111) **304798**
(220) 15.09.2008
(151) 01.04.2009
(540)



(591) Barevná
(730) **Balance Club Brumlovka, a.s.**, Želetavská 1525/1, Praha 4, Michle, 14000, CZ
(510) (16) časopis, magazín, bulletin (leták); (35) propagační činnost, reklama; (36) služby nemovitostní; (41) výchova, vzdělávání, zábava, sportovní a kulturní aktivity; (44) péče o hygienu a krásu osob a zvířat; (45) právní služby, osobní a společenské služby poskytované třetími osobami k uspokojení potřeb jednotlivců.
(511) 16, 35, 36, 41, 44, 45
(210) O-462295

(111) **304799**
(220) 15.09.2008
(151) 01.04.2009
(540)



(591) Barevná
(730) **Balance Club Brumlovka, a.s.**, Želetavská 1525/1, Praha 4, Michle, 14000, CZ
(510) (16) časopis, magazín, bulletin (leták); (35) propagační činnost, reklama; (36) služby nemovitostní; (41) výchova, vzdělávání, zábava, sportovní a kulturní aktivity; (44) péče o hygienu a krásu osob a zvířat; (45) právní služby, osobní a společenské služby poskytované třetími osobami k uspokojení potřeb jednotlivců.
(511) 16, 35, 36, 41, 44, 45
(210) O-462296

(111) **304800**
(220) 15.09.2008
(151) 01.04.2009
(540)



(591) Barevná
(730) **Balance Club Brumlovka, a.s.**, Želetavská 1525/1, Praha 4, Michle, 14000, CZ
(510) (16) časopis, magazín, bulletin (leták); (35) propagační činnost, reklama; (36) služby nemovitosti; (41) výchova, vzdělávání, zábava, sportovní a kulturní aktivity; (44) péče o hygienu a krásu osob a zvířat; (45) právní služby, osobní a společenské služby poskytované třetími osobami k uspokojení potřeb jednotlivců.
(511) 16, 35, 36, 41, 44, 45
(210) O-462297

(111) **305008**
(220) 19.09.2008
(151) 22.04.2009
(540)

EUROFLEX

(730) **Icopal Vedag CZ s.r.o.**, Dopraváků 749/3, Praha 8, 18400, CZ
(740) PROPATENT, Ing. Vlasta Sedláčková, Pod Pekařkou 1, Praha 4 - Podolí, 14700
(510) (17) izolace proti vlhkosti; (19) asfaltové izolační pásy a asfaltové izolační pásy proti vodě.
(511) 17, 19
(210) O-462423

(111) **305239**
(220) 24.10.2007
(151) 11.05.2009
(540)

EKOLINE

(730) **PPO GROUP CZ, s.r.o.**, Brněnská 2938/25, Znojmo, 66902, CZ
(740) Patentová a známková kancelář, Ing. Jaromír Píkrýl, Včelín 1161, Hulín, 76824
(510) (16) fixační vložky do přepravních obalů pro automobilový, strojírenský a elektrotechnický průmysl s výjimkou balení samotného a balících obalů; (20) přepravní nekovové boxy, fixační vložky nekovové do přepravních palet, kontejnerů, boxů a přepravků - vše pro automobilový, strojírenský a elektrotechnický průmysl; s výjimkou balení samotného a balících obalů; (35) zprostředkovatelské služby v oblasti nákupu a prodeje zboží v oblasti výrobků uvedených ve třídách 16 a 20, maloobchod a velkoobchod s uvedenými výrobky ve třídách 16 a 20.
(511) 16, 20, 35
(210) O-453085

(111) **306084**
(220) 06.05.2008
(151) 01.07.2009
(540)

SLAVNOSTI PLODŮ

(730) **Mikroregion Chelčicko - Lhenický, svazek obcí**, Chelčice 123, Vodňany, 38901, CZ
(740) Traplová Hakr Kubát, advokátní a patentová kancelář, Mgr. Jana Šuranová Traplová, advokátka, Přístavní 24, Praha 7, 17000
(510) (41) sportovní akce, zejména cykloturistika a turistika, mezinárodní a národní kulturní a společenské akce, výstavy ovocnářské produkce a

municipálních subjektů, soutěže pěstitelů ovoce a zeleniny a jejich produktů.
(511) 41
(210) O-458837

(111) **306085**
(220) 06.05.2008
(151) 01.07.2009
(540)

SLAVNOSTI KVĚTŮ

(730) **Mikroregion Chelčicko - Lhenický, svazek obcí**, Chelčice 123, Vodňany, 38901, CZ
(740) Traplová Hakr Kubát, advokátní a patentová kancelář, Mgr. Jana Šuranová Traplová, advokátka, Přístavní 24, Praha 7, 17000
(510) (41) sportovní akce, zejména cykloturistika a turistika, mezinárodní a národní kulturní a společenské akce, výstavy ovocnářské produkce a municipálních subjektů, soutěže pěstitelů ovoce a zeleniny a jejich produktů.
(511) 41
(210) O-458838

(111) **308122**
(220) 21.07.2008
(151) 06.10.2009
(540)



(730) **GEM System a.s.**, Na Pankráci 1062/58, Praha 4, 14000, CZ
(740) DANĚK & PARTNERS Advokátní a patentová kancelář, Ing. Dr. Vilém Daněk Ph.D., LL.M., patentový zástupce, Vinohradská 17, Praha 2, 12000
(510) (9) informace a záznamy na nosičích zařazených ve třídě 9, elektronická data a databáze v elektronických, datových, informačních a telekomunikačních sítích všeho druhu, informační produkty v elektronických, datových, informačních a telekomunikačních sítích všeho druhu, software a hardware, databázové produkty zařazené ve tř. 9, nosiče dat či záznamů včetně audiokazet nahrané i nenahrané, multimediální aplikace na nosičích zařazených ve tř. 9 nebo v sítích, interaktivní a grafické programy, software pro systémy pro přenos dat, dešifrovací soustavy spadající do této třídy, elektronické platební karty nebo magnetické a čipové karty pro použití v bankovníctví, pojišťovnictví, v oblasti služeb a v obchodním styku, mezinárodní elektronické platební karty, elektronické peněženky, čipy, multimediální nebo informační katalogy, audiovizuální programy a díla na nosičích spadajících do této třídy, exponované filmy, hudební díla na nosičích, CD disky, programové vybavení pro počítače, software a hardware výpočetní, komunikační nebo informační techniky, elektronické databáze, databázové produkty, informace, záznamy a data na nosičích spadajících do této třídy nebo i v elektronických, datových, informačních, počítačových a komunikačních sítích, související software a hardware, elektronické, datové nebo informační nebo komunikační nebo výpočetní sítě včetně jednotlivých součástí a náhradních dílů obsažených ve třídě 9, multimediální aplikace na nosičích spadajících do této třídy, programy pro počítačové hry, hlavolamy elektrické nebo elektronické - v rámci této třídy, výpočetní technika spadající do této třídy, zařízení k provozování informačních systémů spadajících do této třídy, vše výše uvedené s výjimkou tiskovin v elektronicky, magneticky nebo opticky zapsatelné a čitelné formě; (38) telekomunikace, komunikace pomocí terminálů nebo počítačů, počítačový přenos pošty a obrazu, komunikace a transakce v síti, tisková agentura, dálkový přenos obrazu a video obrazu, provozování datové sítě, provozování veřejné mobilní radiotelefonní sítě, poradenství v oblasti telekomunikační techniky, zprostředkovatelská činnost v oblasti

telekomunikací, výměna, získávání a šíření informací a zpráv prostřednictvím telekomunikační sítě nebo datové sítě nebo sítě výpočetní, informační, komunikační nebo elektronické techniky nebo satelitů nebo kabelu, šíření tiskovin a knih prostřednictvím počítačové, datové, elektronické, telekomunikační nebo informační sítě, telekomunikační služby na Internetu, uvedené v této třídě, provozování elektronických nástěnek, diskusních skupin a fór a poskytování přístupu k on-line informačním službám a databázím, služby hlasové schránky, telekomunikační služby včetně přímého propojení lokální zákaznické pevné sítě se sítí mobilních telefonů, služby krátkých textových zpráv, teletext a služby s ním spojené, poskytování informací (informační kancelář), komunikace spočívající ve výměně, šíření, získávání a poskytování informací a zpráv prostřednictvím telekomunikačních sítí, provozování informačních a komunikačních sítí, provozování internetového vyhledávače, pronájem telekomunikačních zařízení a přístrojů včetně telefonů, služby zaslání zpráv, přenos dat a informací, služby přístupu a připojení k datovým a informačním sítím a Internetu, služby poskytování nebo vyvolávání informací z počítačové databáze spadající do této třídy, komunikační služby prostřednictvím Internetu, vnějších sítí a vnitřních sítí a dalších elektronických prostředků, telekomunikační technologie (Voice over IP, bezdrátové technologie), komunikační služby výpočetní techniky spadající do této třídy, služby provozu informačních telekomunikačních systémů pro finanční, ekonomický sektor a sektor telekomunikací; (42) konzultační, asistenční, analytické, designérské, vyhodnocovací a programovací služby týkající se počítačového software, firmware, hardware a informačních technologií, konzultace týkající se hodnocení, výběru a zavádění počítačového software, firmware, hardware, informačních technologií a systému zpracování dat a informačních technologií, a to i prostřednictvím telekomunikačních sítí, dodávkou on-line, Internetem a sítí Word Wilde Web, webhosting, webdesign, výzkumné služby, kódování a dekodování zabezpečovacích systémů (tvorba software), poradenská činnost v oblasti aplikace výpočetní techniky a v oblasti informatiky, vytváření virtuálních/počítačových 3 D animací a modelů informačních technologií, správa a servis informačních systémů (služby spadající do této třídy), navrhování a realizace automatizovaných systémů řízení, programátorská činnost, projekce počítačových sítí, poskytování práva užití software a pronájem software, instalace, opravy, údržba a servis software, vytváření interaktivních aplikací umožňující předávání a tvorbu grafické podoby prostřednictvím sítě Internet, programování, software - návrhy, převod a konverze počítačových programů a údajů (kromě fyzické konverze), převod a konverze údajů a dokumentů z fyzických médií na elektronická média, tvorba a údržba počítačových stránek WEB pro zákazníky, hostování na počítačových stránkách WEB, instalace počítačových programů, návrh počítačových systémů, programování internetových databázových systémů a internetových aplikací, konstrukce WWW prezentací a řešení WWW serverů, aktualizace a údržba počítačových programů, pronájem času, dat a údajů na přístup do počítačových databází, zhotovování kopií počítačových programů, technické studie v oblasti počítačů a programového vybavení, výzkum, vývoj a tvorba systémů pro elektronické obchodování včetně příslušného software a hardware, poskytování know-how pro oblast elektronického obchodování a informačních technologií, programování multimediálních aplikací, vytváření interaktivních a grafických programů, počítačové animace a vizualizace, grafický design, zavádění, aktualizace, návrhy, strukturování a programování či jiné vytváření databází, jiných datových systémů a aplikací pro jejich zpracování, včetně poskytování přístupu k nim a jejich instalace, zavádění, aktualizace a údržby, návrhy, strukturování a programování či jiné vytváření internetových či intranetových počítačových stránek a nástěnek (webpages a websites) a internetových či intranetových aplikací, hostování (poskytování volného prostoru) pro internetové či intranetové informace, stránky a nástěnky (webpages a websites), hostování (poskytování volného prostoru) pro internetové či intranetové aplikace, převod (konverze) počítačových programů, dat či jiných údajů v elektronické podobě z různých formátů do jiných formátů, poradenství v oblasti výpočetní a informační techniky.

(511) 9, 38, 42

(210) O-460946

(111) 308123

(220) 21.07.2008

(151) 06.10.2009

(540)

GEM System

(730) GEM System a.s., Na Pankráci 1062/58, Praha 4, 14000, CZ

(740) DANĚK & PARTNERS Advokátní a patentová kancelář, Ing. Dr. Vilém Daněk Ph.D., LL.M., patentový zástupce, Vinohradská 17, Praha 2, 12000

(510) (9) informace a záznamy na nosičích zařazených ve třídě 9, elektronická data a databáze v elektronických, datových, informačních a telekomunikačních sítích všeho druhu, informační produkty v elektronických, datových, informačních a telekomunikačních sítích všeho druhu, software a hardware, databázové produkty zařazené ve tř. 9, nosiče dat či záznamů včetně audiokazet nahrané i nenahrané, multimediální aplikace na nosičích zařazených ve tř. 9 nebo v sítích, interaktivní a grafické programy, software pro systémy pro přenos dat, dešifrovací soustavy spadající do této třídy, elektronické platební karty nebo magnetické a čipové karty pro použití v bankovníctví, pojišťovnictví, v oblasti služeb a v obchodním styku, mezinárodní elektronické platební karty, elektronické peněženky, čipy, multimediální nebo informační katalogy, audiovizuální programy a díla na nosičích spadajících do této třídy, exponované filmy, hudební díla na nosičích, CD disky, programové vybavení pro počítače, software a hardware výpočetní, komunikační nebo informační techniky, elektronické databáze, databázové produkty, informace, záznamy a data na nosičích spadajících do této třídy nebo i v elektronických, datových, informačních, počítačových a komunikačních sítích, související software a hardware, elektronické, datové nebo informační nebo komunikační nebo výpočetní sítě včetně jednotlivých součástí a náhradních dílů obsažených ve třídě 9, multimediální aplikace na nosičích spadajících do této třídy, programy pro počítačové hry, hlavolamy elektrické nebo elektronické - v rámci této třídy, výpočetní technika spadající do této třídy, zařízení k provozování informačních systémů spadající do této třídy, vše výše uvedené s výjimkou tiskovin v elektronicky, magneticky nebo opticky zapsatelné a čitelné formě; (38) telekomunikace, komunikace pomocí terminálů nebo počítačů, počítačový přenos pošty a obrazu, komunikace a transakce v síti, tisková agentura, dálkový přenos obrazu a video obrazu, provozování datové sítě, provozování veřejné mobilní radiotelefonní sítě, poradenství v oblasti telekomunikační techniky, zprostředkovatelská činnost v oblasti telekomunikací, výměna, získávání a šíření informací a zpráv prostřednictvím telekomunikační sítě nebo datové sítě nebo sítě výpočetní, informační, komunikační nebo elektronické techniky nebo satelitů nebo kabelu, šíření tiskovin a knih prostřednictvím počítačové, datové, elektronické, telekomunikační nebo informační sítě, telekomunikační služby na Internetu, uvedené v této třídě, provozování elektronických nástěnek, diskusních skupin a fór a poskytování přístupu k on-line informačním službám a databázím, služby hlasové schránky, telekomunikační služby včetně přímého propojení lokální zákaznické pevné sítě se sítí mobilních telefonů, služby krátkých textových zpráv, teletext a služby s ním spojené, poskytování informací (informační kancelář), komunikace spočívající ve výměně, šíření, získávání a poskytování informací a zpráv prostřednictvím telekomunikačních sítí, provozování informačních a komunikačních sítí, provozování internetového vyhledávače, pronájem telekomunikačních zařízení a přístrojů včetně telefonů, služby zaslání zpráv, přenos dat a informací, služby přístupu a připojení k datovým a informačním sítím a Internetu, služby poskytování nebo vyvolávání informací z počítačové databáze spadající do této třídy, komunikační služby prostřednictvím Internetu, vnějších sítí a vnitřních sítí a dalších elektronických prostředků, telekomunikační technologie (Voice over IP, bezdrátové technologie), komunikační služby výpočetní techniky spadající do této třídy, služby provozu informačních telekomunikačních systémů pro finanční, ekonomický sektor a sektor telekomunikací; (42) konzultační, asistenční, analytické, designérské, vyhodnocovací a programovací služby týkající se počítačového software, firmware, hardware a informačních technologií, konzultace týkající se hodnocení, výběru a zavádění počítačového software, firmware, hardware, informačních technologií a systému zpracování dat a informačních technologií, a to i prostřednictvím telekomunikačních sítí, dodávkou on-line, Internetem a sítí Word Wilde Web, webhosting, webdesign, výzkumné služby, kódování a dekodování zabezpečovacích systémů (tvorba software), poradenská činnost v oblasti aplikace výpočetní techniky a v oblasti informatiky, vytváření virtuálních/počítačových 3 D animací a modelů informačních technologií, správa a servis informačních systémů (služby spadající do této třídy), navrhování a realizace automatizovaných systémů řízení, programátorská činnost, projekce počítačových sítí, poskytování práva užití software a

pronájem software, instalace, opravy, údržba a servis software, vytváření interaktivních aplikací umožňující předávání a tvorbu grafické podoby prostřednictvím sítě Internet, programování, software - návrhy, převod a konverze počítačových programů a údajů (kromě fyzické konverze), převod a konverze údajů a dokumentů z fyzických médií na elektronická média, tvorba a údržba počítačových stránek WEB pro zákazníky, hostování na počítačových stránkách WEB, instalace počítačových programů, návrh počítačových systémů, programování internetových databázových systémů a internetových aplikací, konstrukce WWW prezentací a řešení WWW serverů, aktualizace a údržba počítačových programů, pronájem času, dat a údajů na přístup do počítačových databází, zhotovování kopií počítačových programů, technické studie v oblasti počítačů a programového vybavení, výzkum, vývoj a tvorba systémů pro elektronické obchodování včetně příslušného software a hardware, poskytování know-how pro oblast elektronického obchodování a informačních technologií, programování multimediálních aplikací, vytváření interaktivních a grafických programů, počítačové animace a vizualizace, grafický design, zavádění, aktualizace, návrhy, strukturování a programování či jiné vytváření databází, jiných datových systémů a aplikací pro jejich zpracování, včetně poskytování přístupu k nim a jejich instalace, zavádění, aktualizace a údržby, návrhy, strukturování a programování či jiné vytváření internetových či intranetových počítačových stránek a nástěnek (webpages a websites) a internetových či intranetových aplikací, hostování (poskytování volného prostoru) pro internetové či intranetové informace, stránky a nástěnky (webpages a websites), hostování (poskytování volného prostoru) pro internetové či intranetové aplikace, převod (konverze) počítačových programů, dat či jiných údajů v elektronické podobě z různých formátů do jiných formátů, poradenství v oblasti výpočetní a informační techniky.

(511) 9, 38, 42
(210) O-460947

(111) **308352**
(220) 15.09.2008
(151) 21.10.2009
(540)



(591) Barevná
(730) **PASSERINVEST GROUP, a.s.**, Želetavská 1525/1, Praha 4 - Michle, 14000, CZ
(510) (16) časopis, magazín, newsletter; (35) propagační činnost, reklama, s výjimkou propagační činnosti a reklamy pro malobchod s pracovními prostředky a přípravky pro bělení, přípravky pro čištění, leštění, odmašťování a broušení, mýdly, parfumerii, vonnými oleji, kosmetikou, vlasovými vodami, zubními pastami, kůžemi a imitacemi kůže, výrobky z těchto materiálů (zařazené do třídy 18), kůžemi a kožešinami, cestovními a příručními kufry, deštníky, slunečníky a holemi, bičí a sedlářskými výrobky, oděvy, obuví a kloboučnickým zbožím; (36) služby nemovitostní; (41) výchova, vzdělávání, zábava, sportovní a kulturní

aktivity; (44) péče o hygienu a krásu osob a zvířat; (45) právní služby, osobní a společenské služby poskytované třetími osobami k uspokojení potřeb jednotlivců.

(511) 16, 35, 36, 41, 44, 45
(210) O-462298

(111) **308653**
(220) 05.08.2008
(151) 11.11.2009
(540)



(730) **KB reality, s.r.o.**, Karlovo nám. 31/555, Praha 2, 12000, CZ
(510) (43) hotelové služby, restaurace, hotely - rezervace, restaurace - samoobslužné; (45) osobní strážce.
(511) 43, 45
(210) O-461285

(111) **309243**
(220) 16.09.2008
(151) 16.12.2009
(540)



(730) **Krčková Nikol Bc.**, Prosluněná 108, Karlovy Vary, 36263, CZ
(740) PROPATENT, Ing. Vlasta Sedláčková, Pod Pekařkou 1, Praha 4 - Podolí, 14700
(510) (27) koberce, rohožky, rohože, linoleum a jiné podlahové krytiny; (37) podlahářské práce, to je pokládání a opravy podlahových krytin; (39) autodoprava včetně skladování, balení a expedice zboží.
(511) 27, 37, 39
(210) O-462317

Zániky ochranných známek uplynutím doby platnosti

Kapitola obsahuje údaje o ochranných známkách, které zanikly uplynutím doby platnosti podle ustanovení § 29 odst. 1 zákona č. 441/2003 Sb.

Číslo zápisu (111)	Datum zániku (141)	Číslo zápisu (111)	Datum zániku (141)	Číslo zápisu (111)	Datum zániku (141)	Číslo zápisu (111)	Datum zániku (141)
91346	24.03.2017	291673	23.03.2017	292316	26.03.2017	293233	29.03.2017
94834	23.03.2017	291674	23.03.2017	292317	26.03.2017	293234	29.03.2017
109152	26.03.2017	291675	23.03.2017	292318	26.03.2017	293236	30.03.2017
153142	21.03.2017	291878	21.03.2017	292319	26.03.2017	293407	23.03.2017
157722	29.03.2017	291879	22.03.2017	292320	27.03.2017	293408	26.03.2017
157723	25.03.2017	291880	23.03.2017	292322	27.03.2017	293409	28.03.2017
163393	24.03.2017	291881	23.03.2017	292408	23.03.2017	293410	28.03.2017
163624	23.03.2017	291882	23.03.2017	292409	26.03.2017	293411	28.03.2017
166818	30.03.2017	291886	27.03.2017	292410	28.03.2017	293412	28.03.2017
204201	21.03.2017	291887	28.03.2017	292411	28.03.2017	293518	29.03.2017
205220	28.03.2017	291928	27.03.2017	292412	28.03.2017	293519	29.03.2017
207977	24.03.2017	291929	27.03.2017	292413	28.03.2017	293520	29.03.2017
208745	21.03.2017	291930	27.03.2017	292414	29.03.2017	293521	29.03.2017
209218	21.03.2017	291931	28.03.2017	292416	30.03.2017	293522	30.03.2017
210575	24.03.2017	291932	28.03.2017	292545	26.03.2017	293523	30.03.2017
210581	26.03.2017	291981	21.03.2017	292546	26.03.2017	293681	21.03.2017
210584	27.03.2017	291982	21.03.2017	292547	27.03.2017	293684	26.03.2017
211172	27.03.2017	291983	21.03.2017	292548	28.03.2017	293685	27.03.2017
211174	27.03.2017	291984	21.03.2017	292549	28.03.2017	293797	26.03.2017
211175	28.03.2017	291986	22.03.2017	292551	30.03.2017	294124	29.03.2017
211931	21.03.2017	291988	23.03.2017	292700	22.03.2017	294249	29.03.2017
211942	26.03.2017	291989	23.03.2017	292702	22.03.2017	294493	29.03.2017
211950	28.03.2017	292000	28.03.2017	292706	23.03.2017	294801	30.03.2017
211954	01.04.2017	292001	28.03.2017	292707	23.03.2017	294802	30.03.2017
212623	27.03.2017	292002	29.03.2017	292708	23.03.2017	294803	30.03.2017
212624	27.03.2017	292003	29.03.2017	292709	23.03.2017	294941	21.03.2017
213253	21.03.2017	292004	29.03.2017	292712	23.03.2017	294942	28.03.2017
213257	27.03.2017	292007	30.03.2017	292718	28.03.2017	295131	28.03.2017
213910	25.03.2017	292010	30.03.2017	292719	28.03.2017	295596	26.03.2017
213911	25.03.2017	292012	30.03.2017	292720	30.03.2017	295777	27.03.2017
213915	26.03.2017	292013	30.03.2017	292901	22.03.2017	295778	27.03.2017
214455	27.03.2017	292140	21.03.2017	292902	22.03.2017	296194	23.03.2017
214938	21.03.2017	292142	21.03.2017	292903	23.03.2017	297359	21.03.2017
214942	24.03.2017	292143	21.03.2017	292904	26.03.2017	297623	22.03.2017
217681	28.03.2017	292144	21.03.2017	292905	26.03.2017	297624	23.03.2017
218213	26.03.2017	292145	21.03.2017	292906	26.03.2017	298122	26.03.2017
218680	01.04.2017	292146	21.03.2017	292909	26.03.2017	301364	29.03.2017
222516	28.03.2017	292148	23.03.2017	292912	28.03.2017	303200	30.03.2017
223083	25.03.2017	292150	26.03.2017	292913	30.03.2017	303943	23.03.2017
245338	26.03.2017	292153	27.03.2017	292914	30.03.2017	306039	26.03.2017
291291	08.02.2017	292155	28.03.2017	293081	22.03.2017	344138	21.03.2017
291667	21.03.2017	292309	21.03.2017	293082	22.03.2017		
291668	21.03.2017	292311	23.03.2017	293084	23.03.2017		
291669	22.03.2017	292312	23.03.2017	293085	26.03.2017		
291670	22.03.2017	292314	25.03.2017	293086	26.03.2017		
291672	23.03.2017	292315	25.03.2017	293088	28.03.2017		

Vzdání se práv k ochranné známce

Vlastník ochranné známky se může podle ustanovení § 30 zákona č. 441/2003 Sb. u Úřadu písemným prohlášením vzdát práv k ochranné známce v rozsahu všech výrobků nebo služeb, pro které byla zapsána, nebo některých z nich. Účinky tohoto prohlášení nastávají dnem doručení prohlášení vlastníka ochranné známky Úřadu a nelze je vzít zpět. V této kapitole je tedy uvedeno datum účinnosti vzdání se práv k ochranné známce. Pokud se vlastník vzdal práv k ochranné známce jen v rozsahu některých výrobků a služeb, je pod příslušným INID kódem zveřejněn rovněž zbývající seznam výrobků a služeb, pro které ochranné známka zůstává zapsána. Tato kapitola dále zahrnuje údaje o ochranných známkách, u kterých vlastník písemným prohlášením omezil rozsah ochrany ve vztahu k prvku ochranné známky.

(111) 312157
(540)



(210) O-471815
(580) s účinností ode dne 13.10.2017/vzdání se práv k ochranné známce

Úpravy znění/vyobrazení ochranných známek a seznamu výrobků a služeb

Kapitola obsahuje údaje o ochranných známkách, u kterých na žádost vlastníka ochranné známky došlo v souladu s ustanovením § 27 zákona č.441/2003 Sb. k úpravě ve znění, vyobrazení nebo seznamu výrobků a služeb, pokud tato změna uvádí údaje v ochranné známce do souladu se skutečností, aniž by se tím ochranná známka zásadně změnila. Kapitola dále obsahuje údaje o ochranných známkách, jejichž zápis byl obnoven pouze pro některé z výrobků a služeb v souladu s ustanovením §29 zákona č. 441/2003 Sb.

(111) 150683

(511) 3, 5

(510) Voda na koupání, bělicí soda, desinfekční prostředky, barvicí přísada pro prádlo, pasta na skvrny, tyčinky na skvrny, vodička na skvrny, parfumerie, leštící prostředky, čistící pomáda, čistící voda, ochranné prostředky proti rezu, soli, mýdla, mýdlové přípravky, soda, škrob, škrobové přípravky..

Změny vlastníků ochranných známek

Kapitola obsahuje údaje o ochranných známkách, které byly převedeny nebo přešly ve smyslu ustanovení § 15 odst. 1, 2 a § 16 zákona č. 441/2003 Sb. na jiného vlastníka v rozsahu všech zapsaných výrobků nebo služeb.

Číslo zápisu (111)	Dřívější vlastník (770)	Nynější vlastník (730)	S účinností od (580)
158824	INVISTA Technologies S.á.r.l., Kreuzackerstrasse 9, 9000 St. Gallen, CH	INVISTA Textiles (U.K.) Limited, One St Peter's Square, Manchester, M2 3DE, GB	16.10.2017
161182	Mack Trucks, Inc., 7900 National Servile Road, Greensboro, NC, US	AB Volvo, SE-40508 Göteborg, SE	11.10.2017
161182	AB Volvo, SE-40508 Göteborg, SE	Volvo Truck Corporation, SE-40508 Göteborg, SE	11.10.2017
165387	INVISTA Technologies S.á.r.l., Kreuzackerstrasse 9, 9000 St. Gallen, CH	INVISTA Textiles (U.K.) Limited, One St Peter's Square, Manchester, M2 3DE, GB	16.10.2017
169136	INVISTA Technologies S.á.r.l., Kreuzackerstrasse 9, 9000 St. Gallen, CH	INVISTA Textiles (U.K.) Limited, One St Peter's Square, Manchester, M2 3DE, GB	16.10.2017
169480	INVISTA Technologies S.á.r.l., Kreuzackerstrasse 9, 9000 St. Gallen, CH	INVISTA Textiles (U.K.) Limited, One St Peter's Square, Manchester, M2 3DE, GB	16.10.2017
169988	INVISTA Technologies S.á.r.l., Kreuzackerstrasse 9, 9000 St. Gallen, CH	INVISTA Textiles (U.K.) Limited, One St Peter's Square, Manchester, M2 3DE, GB	16.10.2017
191708	Dálniční stavby Praha, a.s., Na Bělidle 198/21, Praha 5, 15000, CZ	STRABAG a.s., Na Bělidle 198/21, Praha 5, Smíchov, 15000, CZ	13.10.2017
199685	INVISTA Technologies S.á.r.l., Kreuzackerstrasse 9, 9000 St. Gallen, CH	INVISTA Textiles (U.K.) Limited, One St Peter's Square, Manchester, M2 3DE, GB	16.10.2017
201325	INVISTA Technologies S.á.r.l., Flurhofstrasse 160, 9000 St. Gallen, CH	INVISTA Textiles (U.K.) Limited, One St Peter's Square, Manchester, M2 3DE, GB	16.10.2017
202546	Navistar International Corporation, 2701 Navistar Drive, Lisle, IL, US	Navistar, Inc., 2701 Navistar Drive, Lisle, IL, US	17.10.2017
215900	Penny Market s.r.o., Počernická 257, Radonice, 25073, CZ	REWE-Beteiligungs-Holding International GmbH, Domstrasse 20, 50668 Cologne, DE	12.10.2017
215901	Penny Market s.r.o., Počernická 257, Radonice, 25073, CZ	REWE-Beteiligungs-Holding International GmbH, Domstrasse 20, 50668 Cologne, DE	12.10.2017
220861	Penny Market s.r.o., Počernická 257, Radonice, 25073, CZ	REWE-Beteiligungs-Holding International GmbH, Domstrasse 20, 50668 Cologne, DE	16.10.2017
223486	Conexant Systems, LLC, 1901 Main Street, Suite 300, Irvine, 92614, CA, US	Synaptics Incorporated, 1251 McKay Drive, San Jose, 59131, CA, US	13.10.2017
223896	Penny Market s.r.o., Počernická 257, Radonice, 25073, CZ	REWE-Beteiligungs-Holding International GmbH, Domstrasse 20, 50668 Cologne, DE	17.10.2017
225959	Conexant Systems, LLC, 1901 Main Street, Suite 300, Irvine, 92614, CA, US	Synaptics Incorporated, 1251 McKay Drive, San Jose, 59131, CA, US	13.10.2017
227625	Penny Market s.r.o., Počernická 257, Radonice, 25073, CZ	REWE-Beteiligungs-Holding International GmbH, Domstrasse 20, 50668 Cologne, DE	17.10.2017
229863	Penny Market s.r.o., Počernická 257, Radonice, 25073, CZ	REWE-Beteiligungs-Holding International GmbH, Domstrasse 20, 50668 Cologne, DE	12.10.2017
230278	INVISTA Technologies S.á.r.l., Kreuzackerstrasse 9, 9000 St. Gallen, CH	INVISTA Textiles (U.K.) Limited, One St Peter's Square, Manchester, M2 3DE, GB	16.10.2017
234244	Penny Market s.r.o., Počernická 257, Radonice, 25073, CZ	REWE-Beteiligungs-Holding International GmbH, Domstrasse 20, 50668 Cologne, DE	17.10.2017
236053	Penny Market s.r.o., Počernická 257, Radonice, 25073, CZ	REWE-Beteiligungs-Holding International GmbH, Domstrasse 20, 50668 Cologne, DE	13.10.2017
236054	Penny Market s.r.o., Počernická 257, Radonice, 25073, CZ	REWE-Beteiligungs-Holding International GmbH, Domstrasse 20, 50668 Cologne, DE	17.10.2017
249475	Dálniční stavby Praha, a.s., Na Bělidle 198/21, Praha 5, 15000, CZ	STRABAG a.s., Na Bělidle 198/21, Praha 5, Smíchov, 15000, CZ	13.10.2017
254038	Penny Market s.r.o., Počernická 257, Radonice, 25073, CZ	REWE-Beteiligungs-Holding International GmbH, Domstrasse 20, 50668 Cologne, DE	17.10.2017
255678	Penny Market s.r.o., Počernická 257, Radonice, 25073, CZ	REWE-Beteiligungs-Holding International GmbH, Domstrasse 20, 50668 Cologne, DE	16.10.2017
258352	Penny Market s.r.o., Počernická 257, Radonice, 25073, CZ	REWE-Beteiligungs-Holding International GmbH, Domstrasse 20, 50668 Cologne, DE	17.10.2017
258857	Penny Market s.r.o., Počernická 257, Radonice, 25073, CZ	REWE-Beteiligungs-Holding International GmbH, Domstrasse 20, 50668 Cologne, DE	17.10.2017
264592	Penny Market s.r.o., Počernická 257, Radonice, 25073, CZ	REWE-Beteiligungs-Holding International GmbH, Domstrasse 20, 50668 Cologne, DE	17.10.2017

Číslo zápisu (111)	Dřívější vlastník (770)	Nynější vlastník (730)	S účinností od (580)
267287	Eurofit Trading a.s., Makovského náměstí 2, Brno, 61600, CZ	EUROFIT Prosperity s.r.o., Makovského náměstí 3147/2, Brno, Žabovřesky, 61600, CZ	16.10.2017
268814	Penny Market s.r.o., Počernická 257, Radonice, 25073, CZ	REWE-Beteiligungs-Holding International GmbH, Domstrasse 20, 50668 Cologne, DE	17.10.2017
269575	Penny Market s.r.o., Počernická 257, Radonice, 25073, CZ	REWE-Beteiligungs-Holding International GmbH, Domstrasse 20, 50668 Cologne, DE	13.10.2017
269606	Penny Market s.r.o., Počernická 257, Radonice, 25073, CZ	REWE-Beteiligungs-Holding International GmbH, Domstrasse 20, 50668 Cologne, DE	17.10.2017
270208	Penny Market s.r.o., Počernická 257, Radonice, 25073, CZ	REWE-Beteiligungs-Holding International GmbH, Domstrasse 20, 50668 Cologne, DE	16.10.2017
270963	Penny Market s.r.o., Počernická 257, Radonice, 25073, CZ	REWE-Beteiligungs-Holding International GmbH, Domstrasse 20, 50668 Cologne, DE	17.10.2017
270964	Penny Market s.r.o., Počernická 257, Radonice, 25073, CZ	REWE-Beteiligungs-Holding International GmbH, Domstrasse 20, 50668 Cologne, DE	16.10.2017
271508	Penny Market s.r.o., Počernická 257, Radonice, 25073, CZ	REWE-Beteiligungs-Holding International GmbH, Domstrasse 20, 50668 Cologne, DE	16.10.2017
271548	Choceňská mlékárna s.r.o., Kollárova 481, Choceň, 56501, CZ	ACCOM holding s.r.o., Na pláni 1997/41, Praha 5, Smíchov, 15000, CZ	12.10.2017
271742	Penny Market s.r.o., Počernická 257, Radonice, 25073, CZ	REWE-Beteiligungs-Holding International GmbH, Domstrasse 20, 50668 Cologne, DE	16.10.2017
271743	Penny Market s.r.o., Počernická 257, Radonice, 25073, CZ	REWE-Beteiligungs-Holding International GmbH, Domstrasse 20, 50668 Cologne, DE	16.10.2017
271895	Penny Market s.r.o., Počernická 257, Radonice, 25073, CZ	REWE-Beteiligungs-Holding International GmbH, Domstrasse 20, 50668 Cologne, DE	16.10.2017
273531	Penny Market s.r.o., Počernická 257, Radonice, 25073, CZ	REWE-Beteiligungs-Holding International GmbH, Domstrasse 20, 50668 Cologne, DE	16.10.2017
275481	Penny Market s.r.o., Počernická 257, Radonice, 25073, CZ	REWE-Beteiligungs-Holding International GmbH, Domstrasse 20, 50668 Cologne, DE	17.10.2017
276504	INVISTA Technologies S.a.r.l., Kreuzackerstrasse 9, CH-9000, St. Gallen, CH	INVISTA Textiles (U.K.) Limited, One St Peter's Square, Manchester, M2 3DE, GB	16.10.2017
278393	Penny Market s.r.o., Počernická 257, Radonice, 25073, CZ	REWE-Beteiligungs-Holding International GmbH, Domstrasse 20, 50668 Cologne, DE	13.10.2017
284351	Eurofit Trading a. s., Makovského náměstí 2, Brno, 61600, CZ	EUROFIT Prosperity s.r.o., Makovského náměstí 3147/2, Brno, Žabovřesky, 61600, CZ	16.10.2017
285634	Penny Market s.r.o., Počernická 257, Radonice, 25073, CZ	REWE-Beteiligungs-Holding International GmbH, Domstrasse 20, 50668 Cologne, DE	17.10.2017
297634	RESPECT STYLE, s.r.o., Jubilejní 1/168, České Budějovice, 37010, CZ	La Familia Company s.r.o., Mánesova 345/13, České Budějovice, 37001, CZ	13.10.2017
303443	Penny Market s.r.o., Počernická 257, Radonice, 25073, CZ	REWE-Beteiligungs-Holding International GmbH, Domstrasse 20, 50668 Cologne, DE	13.10.2017
303444	Penny Market s.r.o., Počernická 257, Radonice, 25073, CZ	REWE-Beteiligungs-Holding International GmbH, Domstrasse 20, 50668 Cologne, DE	13.10.2017
303445	Penny Market s.r.o., Počernická 257, Radonice, 25073, CZ	REWE-Beteiligungs-Holding International GmbH, Domstrasse 20, 50668 Cologne, DE	13.10.2017
304820	Penny Market s.r.o., Počernická 257, Radonice, 25073, CZ	REWE-Beteiligungs-Holding International GmbH, Domstrasse 20, 50668 Cologne, DE	16.10.2017
305525	Penny Market s.r.o., Počernická 257, Radonice, 25073, CZ	REWE-Beteiligungs-Holding International GmbH, Domstrasse 20, 50668 Cologne, DE	13.10.2017
305585	Eurofit Gastro s.r.o., Makovského náměstí 2, Brno, 61600, CZ	EUROFIT Prosperity s.r.o., Makovského náměstí 3147/2, Brno, Žabovřesky, 61600, CZ	16.10.2017
305666	Penny Market s.r.o., Počernická 257, Radonice, 25073, CZ	REWE-Beteiligungs-Holding International GmbH, Domstrasse 20, 50668 Cologne, DE	13.10.2017
305887	Penny Market s.r.o., Počernická 257, Radonice, 25073, CZ	REWE-Beteiligungs-Holding International GmbH, Domstrasse 20, 50668 Cologne, DE	13.10.2017
305888	Penny Market s.r.o., Počernická 257, Radonice, 25073, CZ	REWE-Beteiligungs-Holding International GmbH, Domstrasse 20, 50668 Cologne, DE	13.10.2017
306878	Penny Market s.r.o., Počernická 257, Radonice, 25073, CZ	REWE-Beteiligungs-Holding International GmbH, Domstrasse 20, 50668 Cologne, DE	17.10.2017
307312	Penny Market s.r.o., Počernická 257, Radonice, 25073, CZ	REWE-Beteiligungs-Holding International GmbH, Domstrasse 20, 50668 Cologne, DE	16.10.2017
307417	Penny Market s.r.o., Počernická 257, Radonice, 25073, CZ	REWE-Beteiligungs-Holding International GmbH, Domstrasse 20, 50668 Cologne, DE	16.10.2017

Číslo zápisu (111)	Dřívější vlastník (770)	Nynější vlastník (730)	S účinností od (580)
307436	Penny Market s.r.o., Počernická 257, Radonice, 25073, CZ	REWE-Beteiligungs-Holding International GmbH, Domstrasse 20, 50668 Cologne, DE	17.10.2017
307439	Penny Market s.r.o., Počernická 257, Radonice, 25073, CZ	REWE-Beteiligungs-Holding International GmbH, Domstrasse 20, 50668 Cologne, DE	17.10.2017
308081	Penny Market s.r.o., Počernická 257, Radonice, 25073, CZ	REWE-Beteiligungs-Holding International GmbH, Domstrasse 20, 50668 Cologne, DE	17.10.2017
308197	Penny Market s.r.o., Počernická 257, Radonice, 25073, CZ	REWE-Beteiligungs-Holding International GmbH, Domstrasse 20, 50668 Cologne, DE	17.10.2017
308418	Penny Market s.r.o., Počernická 257, Radonice, 25073, CZ	REWE-Beteiligungs-Holding International GmbH, Domstrasse 20, 50668 Cologne, DE	17.10.2017
309474	Penny Market s.r.o., Počernická 257, Radonice, 25073, CZ	REWE-Beteiligungs-Holding International GmbH, Domstrasse 20, 50668 Cologne, DE	17.10.2017
310327	Penny Market s.r.o., Počernická 257, Radonice, 25073, CZ	REWE-Beteiligungs-Holding International GmbH, Domstrasse 20, 50668 Cologne, DE	17.10.2017
310329	Penny Market s.r.o., Počernická 257, Radonice, 25073, CZ	REWE-Beteiligungs-Holding International GmbH, Domstrasse 20, 50668 Cologne, DE	13.10.2017
312372	Penny Market s.r.o., Počernická 257, Radonice, 25073, CZ	REWE-Beteiligungs-Holding International GmbH, Domstrasse 20, 50668 Cologne, DE	17.10.2017
312377	Penny Market s.r.o., Počernická 257, Radonice, 25073, CZ	REWE-Beteiligungs-Holding International GmbH, Domstrasse 20, 50668 Cologne, DE	16.10.2017
312929	Penny Market s.r.o., Počernická 257, Radonice, 25073, CZ	REWE-Beteiligungs-Holding International GmbH, Domstrasse 20, 50668 Cologne, DE	16.10.2017
313583	Penny Market s.r.o., Počernická 257, Radonice, 25073, CZ	REWE-Beteiligungs-Holding International GmbH, Domstrasse 20, 50668 Cologne, DE	13.10.2017
313589	Penny Market s.r.o., Počernická 257, Radonice, 25073, CZ	REWE-Beteiligungs-Holding International GmbH, Domstrasse 20, 50668 Cologne, DE	17.10.2017
313927	Penny Market s.r.o., Počernická 257, Radonice, 25073, CZ	REWE-Beteiligungs-Holding International GmbH, Domstrasse 20, 50668 Cologne, DE	17.10.2017
316571	Penny Market s.r.o., Počernická 257, Radonice, 25073, CZ	REWE-Beteiligungs-Holding International GmbH, Domstrasse 20, 50668 Cologne, DE	12.10.2017
318471	Vovsík Jaroslav JUDr., Malá 6, Plzeň, 30100, CZ Rösch Ludvík JUDr., Malá 6, Plzeň, 30100, CZ Kocina Ph.D. Jan JUDr., Malá 6, Plzeň, 30100, CZ Indrová Ladislava JUDr., Malá 6, Plzeň, 30100, CZ Vovsík Martin Mgr., Malá 6, Plzeň, 30100, CZ	Vovsík Jaroslav JUDr., Malá 43/6, Plzeň, Vnitřní Město, 30100, CZ Rösch Ludvík JUDr., Malá 43/6, Plzeň, Vnitřní Město, 30100, CZ Kocina Jan doc. JUDr., Ph.D., Malá 43/6, Plzeň, Vnitřní Město, 30100, CZ Vovsík Martin Mgr., Malá 43/6, Plzeň, Vnitřní Město, 32600, CZ	13.10.2017
318662	Penny Market s.r.o., Počernická 257, Radonice, 25073, CZ	REWE-Beteiligungs-Holding International GmbH, Domstrasse 20, 50668 Cologne, DE	16.10.2017
320889	Penny Market s.r.o., Počernická 257, Radonice, 25073, CZ	REWE-Beteiligungs-Holding International GmbH, Domstrasse 20, 50668 Cologne, DE	16.10.2017
321203	Penny Market s.r.o., Počernická 257, Radonice, 25073, CZ	REWE-Beteiligungs-Holding International GmbH, Domstrasse 20, 50668 Cologne, DE	17.10.2017
321510	Penny Market s.r.o., Počernická 257, Radonice, 25073, CZ	REWE-Beteiligungs-Holding International GmbH, Domstrasse 20, 50668 Cologne, DE	17.10.2017
322146	Eurofit Trading a.s., Makovského náměstí 2, Brno, 61600, CZ	EUROFIT Prosperity s.r.o., Makovského náměstí 3147/2, Brno, Žabovřesky, 61600, CZ	16.10.2017
325040	Penny Market s.r.o., Počernická 257, Radonice, 25073, CZ	REWE-Beteiligungs-Holding International GmbH, Domstrasse 20, 50668 Cologne, DE	13.10.2017
326256	Penny Market s.r.o., Počernická 257, Radonice, 25073, CZ	REWE-Beteiligungs-Holding International GmbH, Domstrasse 20, 50668 Cologne, DE	17.10.2017
334696	Bluesun Consumer Brands, S.L., Polígono Industrial "El Rengle", C/Vilassar, n° 5, Mataró-Barcelona, ES	BLUESUN CONSUMER BRANDS, B.V., Rivium Quadrant, 2, 2909 LC Capelle aan den IJssel, NL	11.10.2017
334697	Bluesun Consumer Brands, S.L., Polígono Industrial "El Rengle", C/Vilassar, n° 5, Mataró-Barcelona, ES	BLUESUN CONSUMER BRANDS, B.V., Rivium Quadrant, 2, 2909 LC Capelle aan den IJssel, NL	11.10.2017
345167	Choceňská mlékárna s.r.o., Kollárova 481, Choceň, 56501, CZ	ACCOM holding s.r.o., Na pláni 1997/41, Praha 5, Smíchov, 15000, CZ	12.10.2017
345168	Choceňská mlékárna s.r.o., Kollárova 481, Choceň, 56501, CZ	ACCOM holding s.r.o., Na pláni 1997/41, Praha 5, Smíchov, 15000, CZ	12.10.2017
345647	Náměstek Petr, Hilmarova 678/1, Praha 5, 15200, CZ Minjerik Milan, Mládeže 2568, Tábor, 39002, CZ	Mr.Pepprna s.r.o., Holečkova 789/49, Praha 5, Smíchov, 15000, CZ	12.10.2017
347966	CONSORTIUM PUBLICITAIRE EUROPEEN, Boulevard Malesherbes 43, Paris, FR	MERRIOS LIMITED, 25, Herbert Place, Dublin 2 D02AY86, IE	12.10.2017

Číslo zápisu (111)	Dřívější vlastník (770)	Nynější vlastník (730)	S účinností od (580)
350952	KIM, Bong- Han, 102-1010, Hyundai Apt., 28, Yeouidaebang-ro Dongjak-gu, Seoul, KR	CD Projekt S.A., ul. Jagiellonska 74, Warsaw, PL	17.10.2017
351600	Penny Market s.r.o., Počernická 257, Radonice, 25073, CZ	REWE-Beteiligungs-Holding International GmbH, Domstrasse 20, 50668 Cologne, DE	17.10.2017
355137	KOŠÍK RETAIL s.r.o., Lisabonská 799/8, Praha 9 - Vysočany, 19000, CZ	Košík.cz s.r.o., Na hřebenech II 1718/8, Praha 4, Nusle, 14000, CZ	11.10.2017
356097	Kopal Martin, Obruby 122, Obruby, 29403, CZ	JMK SYSTEM s.r.o., Rybná 716/24, Praha 1 - Staré Město, 11000, CZ	17.10.2017
360205	Česká pojišťovna a.s., Spálená 75/16, Praha 1 - Nové Město, 11304, CZ	ČP Distribuce s.r.o., Na Pankráci 1658/121, Praha 4 - Nusle, 14000, CZ	17.10.2017
360206	Česká pojišťovna a.s., Spálená 75/16, Praha 1 - Nové Město, 11304, CZ	ČP Distribuce s.r.o., Na Pankráci 1658/121, Praha 4 - Nusle, 14000, CZ	17.10.2017

Změny v údajích o vlastnících ochranných známek

Kapitola obsahuje ochranné známky, u kterých byla v rejstříku ochranných známek vyznačena změna v údajích o vlastnících ve smyslu ustanovení § 27 odst. 2 a 7 zákona č. 441/2003 Sb.

Číslo zápisu (111)	Vlastník (730)	S účinností od (580)
153170	VITANA, a.s., Mělnická 133, Byšice, 27732, CZ	16.10.2017
153171	VITANA, a.s., Mělnická 133, Byšice, 27732, CZ	16.10.2017
153257	ČKD PRAHA HOLDING, a.s., Kolbenova 609/38, Praha 9, Vysočany, 19000, CZ	16.10.2017
153258	ČKD PRAHA HOLDING, a.s., Kolbenova 609/38, Praha 9, Vysočany, 19000, CZ	16.10.2017
153259	ČKD PRAHA HOLDING, a.s., Kolbenova 609/38, Praha 9, Vysočany, 19000, CZ	16.10.2017
167245	MITSUI CHEMICALS AGRO, INC., 1-19-1, Nihonbashi, Chuo-ku, Tokyo, JP	12.10.2017
167282	DAIKIN INDUSTRIES, Ltd., Umeda Center Bldg., 4-12 Nakazaki-nishi 2-chome, Kita-ku, Osaka, JP	12.10.2017
175404	AB INBEV INTERNATIONAL BRANDS LIMITED, AB Inbev House Church Street West, Woking, Surrey GU21 6HT, GB	11.10.2017
210146	Gumární Zubří, akciová společnost, Hamerská 9, Zubří, 75654, CZ	13.10.2017
212297	RANDOM, s.r.o., Zbraslavská 12/11, Praha 5, Malá Chuchle, 15900, CZ	16.10.2017
212298	RANDOM, s.r.o., Zbraslavská 12/11, Praha 5, Malá Chuchle, 15900, CZ	16.10.2017
215178	AutoMax Group s.r.o., K Hájům 1233/2, Praha 5, Stodůlky, 15500, CZ	11.10.2017
217292	SUZUKI MOTOR CORPORATION, 300 Takatsuka-cho, Minami-ku, Hamamatsu-shi, Shizuoka-ken, JP	12.10.2017
219638	PEGAS CZ s.r.o., V úvalu 87/18, Praha 5, Motol, 15000, CZ	16.10.2017
220134	České dřevařské závody Praha, a.s., U Arborky 696, Praha 9 - Satalice, 19015, CZ	16.10.2017
222377	Dr. Staněk spol. s r.o., Karoliny Světlé 1015/11, Praha 1, Staré Město, 11000, CZ	11.10.2017
230505	Dr. Staněk spol. s r.o., Karoliny Světlé 1015/11, Praha 1, Staré Město, 11000, CZ	11.10.2017
232814	Dr. Staněk spol. s r.o., Karoliny Světlé 1015/11, Praha 1, Staré Město, 11000, CZ	11.10.2017
234886	Pivovar Černá Hora, a.s., nám. U Pivovaru 3, Černá Hora, 67921, CZ	11.10.2017
239106	MASO UZENINY POLIČKA, a.s., Kamenec u Poličky č.p. 300, 57201, CZ	16.10.2017
239107	MASO UZENINY POLIČKA, a.s., Kamenec u Poličky č.p. 300, 57201, CZ	16.10.2017
240625	Dr. Staněk spol. s r.o., Karoliny Světlé 1015/11, Praha 1, Staré Město, 11000, CZ	11.10.2017
243918	Pivovar Černá Hora, a.s., nám. U Pivovaru 3, Černá Hora, 67921, CZ	11.10.2017
244610	Pivovar Černá Hora, a.s., nám. U Pivovaru 3, Černá Hora, 67921, CZ	11.10.2017
244611	Pivovar Černá Hora, a.s., nám. U Pivovaru 3, Černá Hora, 67921, CZ	11.10.2017
244612	Pivovar Černá Hora, a.s., nám. U Pivovaru 3, Černá Hora, 67921, CZ	11.10.2017
244613	Pivovar Černá Hora, a.s., nám. U Pivovaru 3, Černá Hora, 67921, CZ	11.10.2017
244614	Pivovar Černá Hora, a.s., nám. U Pivovaru 3, Černá Hora, 67921, CZ	11.10.2017
246918	Pivovar Černá Hora, a.s., nám. U Pivovaru 3, Černá Hora, 67921, CZ	11.10.2017
251999	Dr. Staněk spol. s r.o., Karoliny Světlé 1015/11, Praha 1, Staré Město, 11000, CZ	11.10.2017
252868	Pivovar Černá Hora, a.s., nám. U Pivovaru 3, Černá Hora, 67921, CZ	11.10.2017
253628	Pivovar Černá Hora, a.s., nám. U Pivovaru 3, Černá Hora, 67921, CZ	11.10.2017
254577	Pivovar Černá Hora, a.s., nám. U Pivovaru 3, Černá Hora, 67921, CZ	11.10.2017
254820	Pivovar Černá Hora, a.s., nám. U Pivovaru 3, Černá Hora, 67921, CZ	11.10.2017
259225	Zmėlik Robert, V Uliče 1468, Hostivice, 25301, CZ	13.10.2017
259700	Pivovar Černá Hora, a.s., nám. U Pivovaru 3, Černá Hora, 67921, CZ	11.10.2017
264315	Dr. Staněk spol. s r.o., Karoliny Světlé 1015/11, Praha 1, Staré Město, 11000, CZ	11.10.2017
265491	Dr. Staněk spol. s r.o., Karoliny Světlé 1015/11, Praha 1, Staré Město, 11000, CZ	11.10.2017
267990	Dr. Staněk spol. s r.o., Karoliny Světlé 1015/11, Praha 1, Staré Město, 11000, CZ	11.10.2017
278758	Dr. Staněk spol. s r.o., Karoliny Světlé 1015/11, Praha 1, Staré Město, 11000, CZ	11.10.2017
292330	Rezidence Ambra a.s., Školní 674, Luhačovice, 76326, CZ	16.10.2017
294533	Nadace Charty 77, Melantrichova 504/5, Praha 1, Staré Město, 11000, CZ	11.10.2017
296504	Soare sekt a.s., Vídeňská 101/119, Brno, Dolní Heršpice, 61900, CZ	13.10.2017
296691	Soare sekt a.s., Vídeňská 101/119, Brno, Dolní Heršpice, 61900, CZ	13.10.2017
297659	BONARK s.r.o., Bělčická 2828/18, Praha 4, Záběhlice, 14100, CZ	11.10.2017
297799	PPO GROUP CZ, s.r.o., Brněnská 2938/25, Znojmo, 66902, CZ	16.10.2017
297800	PPO GROUP CZ, s.r.o., Brněnská 2938/25, Znojmo, 66902, CZ	16.10.2017
297844	Pivovar Černá Hora, a.s., nám. U Pivovaru 3, Černá Hora, 67921, CZ	11.10.2017
297892	Dr. Staněk spol. s r.o., Karoliny Světlé 1015/11, Praha 1, Staré Město, 11000, CZ	11.10.2017

Číslo zápisu (111)	Vlastník (730)	S účinností od (580)
297911	Ahold Delhaize Licensing Sàrl, rue Jean-Francois Bartholoni 4-6, 1204 Geneva, CH	11.10.2017
297990	PPO GROUP CZ, s.r.o., Brněnská 2938/25, Znojmo, 66902, CZ	16.10.2017
297991	PPO GROUP CZ, s.r.o., Brněnská 2938/25, Znojmo, 66902, CZ	16.10.2017
297992	PPO GROUP CZ, s.r.o., Brněnská 2938/25, Znojmo, 66902, CZ	16.10.2017
297993	Zábojník Martin, Vrbovec č. p. 202, 67124, CZ	12.10.2017
298056	Soare sekt a.s., Vídeňská 101/119, Brno, Dolní Heršpice, 61900, CZ	13.10.2017
298496	MASO UZENINY POLIČKA, a.s., Kamenec u Poličky č.p. 300, 57201, CZ	16.10.2017
298497	MASO UZENINY POLIČKA, a.s., Kamenec u Poličky č.p. 300, 57201, CZ	16.10.2017
298722	MASO UZENINY POLIČKA, a.s., Kamenec u Poličky č.p. 300, 57201, CZ	16.10.2017
298723	MASO UZENINY POLIČKA, a.s., Kamenec u Poličky č.p. 300, 57201, CZ	16.10.2017
299463	PPO GROUP CZ, s.r.o., Brněnská 2938/25, Znojmo, 66902, CZ	16.10.2017
299826	Terinvest, spol. s r.o., Bruselská 266/14, Praha 2 - Vinohrady, 12000, CZ	12.10.2017
299885	FALTON, spol. s r.o., Langrova 1061/43, Brno, Slatina, 62700, CZ	11.10.2017
302072	Ahold Delhaize Licensing Sàrl, rue Jean-Francois Bartholoni 4-6, 1204 Geneve, CH	11.10.2017
302073	Ahold Delhaize Licensing Sàrl, rue Jean-Francois Bartholoni 4-6, 1204 Geneve, CH	17.10.2017
302074	Ahold Delhaize Licensing Sàrl, rue Jean-Francois Bartholoni 4-6, 1204 Geneve, CH	17.10.2017
302485	PLASTIC-AL s.r.o., Příčná 298, Pátek, 29001, CZ	11.10.2017
303180	Nadace Charty 77, Melantrichova 504/5, Praha 1, Staré Město, 11000, CZ	11.10.2017
303334	Icopal Vedag CZ s.r.o., Dopraváků 749/3, Praha 8, 18400, CZ	17.10.2017
303606	Dr. Staněk spol. s r.o., Karoliny Světlé 1015/11, Praha 1, Staré Město, 11000, CZ	11.10.2017
303668	Dům kultury Střelnice Rumburk, příspěvková organizace, Slovenského nár. povstání 484/29, Rumburk 1, 40801, CZ	13.10.2017
303953	Tělovýchovná jednota Dukla Praha, z.s., Na Julisce 28/2, Praha 6, Dejvice, 16000, CZ	16.10.2017
304431	Pivovar Černá Hora, a.s., nám. U Pivovaru 3, Černá Hora, 67921, CZ	11.10.2017
304432	Pivovar Černá Hora, a.s., nám. U Pivovaru 3, Černá Hora, 67921, CZ	11.10.2017
304562	Dr. Staněk spol. s r.o., Karoliny Světlé 1015/11, Praha 1, Staré Město, 11000, CZ	11.10.2017
304609	Nadace Charty 77, Melantrichova 504/5, Praha 1, Staré Město, 11000, CZ	11.10.2017
304892	Dr. Staněk spol. s r.o., Karoliny Světlé 1015/11, Praha 1, Staré Město, 11000, CZ	11.10.2017
305008	Icopal Vedag CZ s.r.o., Dopraváků 749/3, Praha 8, 18400, CZ	17.10.2017
305239	PPO GROUP CZ, s.r.o., Brněnská 2938/25, Znojmo, 66902, CZ	16.10.2017
305908	Nadace Charty 77, Melantrichova 504/5, Praha 1, Staré Město, 11000, CZ	11.10.2017
307493	Krouman Jana Ing. Mgr., Jenewinova 67, Brno, 61500, CZ	12.10.2017
309809	Dr. Staněk spol. s r.o., Karoliny Světlé 1015/11, Praha 1, Staré Město, 11000, CZ	11.10.2017
313802	Nadace Charty 77, Melantrichova 504/5, Praha 1, Staré Město, 11000, CZ	11.10.2017
319786	Nadace Charty 77, Melantrichova 504/5, Praha 1, Staré Město, 11000, CZ	11.10.2017
329819	Pivovar Černá Hora, a.s., nám. U Pivovaru 3, Černá Hora, 67921, CZ	11.10.2017
330746	Změlík Robert, V Uliče 1468, Hostivice, 25301, CZ	13.10.2017
330862	Nadace Charty 77, Melantrichova 504/5, Praha 1, Staré Město, 11000, CZ	11.10.2017
330863	Nadace Charty 77, Melantrichova 504/5, Praha 1, Staré Město, 11000, CZ	11.10.2017
337373	Nadace Charty 77, Melantrichova 504/5, Praha 1, Staré Město, 11000, CZ	11.10.2017
341764	MASO UZENINY POLIČKA, a.s., Kamenec u Poličky č.p. 300, 57201, CZ	16.10.2017
341765	MASO UZENINY POLIČKA, a.s., Kamenec u Poličky č.p. 300, 57201, CZ	16.10.2017
344007	MASO UZENINY POLIČKA, a.s., Kamenec u Poličky č.p. 300, 57201, CZ	16.10.2017
347797	CREATIVE PRO a.s., Dlhé diely I. 13, Bratislava 841 04, SK	11.10.2017
348853	Dr. Staněk spol. s r.o., Karoliny Světlé 1015/11, Praha 1, Staré Město, 11000, CZ	11.10.2017
351648	Dr. Staněk spol. s r.o., Karoliny Světlé 1015/11, Praha 1, Staré Město, 11000, CZ	11.10.2017
353033	Dr. Staněk spol. s r.o., Karoliny Světlé 1015/11, Praha 1, Staré Město, 11000, CZ	11.10.2017
353081	Dr. Staněk spol. s r.o., Karoliny Světlé 1015/11, Praha 1, Staré Město, 11000, CZ	11.10.2017
360880	Panák Pavel Mgr., Ječná 243/39a, Praha 2, 12000, CZ	11.10.2017

Ostatní rozhodné údaje a úřední opravy

Kapitola zahrnuje zejména přetřídění seznamu výrobků a služeb v návaznosti na mezinárodní zápis, opravu chyb ve formulaci, přepisů a zjevných nesprávností za účelem uvedení do souladu se skutečností. V této kapitole jsou zveřejňovány jen takové údaje, které nemohou být zveřejněny spolu se zveřejněním přihlášky nebo se zápisem ochranné známky. Dále kapitola obsahuje důležitá úřední sdělení.

(97) **EP 2439340**

Evropský patent č. 2439340, jehož zánik byl publikován dne 19.4.2017 ve Věstníku č. 16/2017, zůstává nadále v platnosti.

(97) **EP 2621493**

Evropský patent č. 2621493, jehož zánik byl publikován dne 3.5.2017 ve Věstníku č. 18/2017, zůstává nadále v platnosti.

(111) **348871**

(210) O-522852

V návaznosti na mezinárodní zápis byl termín „archivace dat, dokumentů, fotografií, videí a audionahrávek v elektronické podobě“ ve tř. (39) upřesněn na „fyzické ukládání elektronicky uložených dat, dokumentů, fotografií, videí a audionahrávek“.

Termín „fotobanka“ ve tř. (39) byl upřesněn na „fyzické ukládání elektronicky uložených digitálních fotografií pro komerční účely“.

Termín „elektronické ukládání dat“ ve tř. (39) byl upřesněn na „fyzické ukládání elektronicky uložených dat nebo dokumentů“.

Termín „služby poskytování licencí k fotografiím, videím a zvukovým záznamům na webových stránkách“ ve tř. (45) byl upřesněn na „služby poskytování licencí k užívání fotografiím, videím a zvukovým záznamům na webových stránkách“.
