

Číselné INID kódy pro označování bibliografických dat technických řešení

INID Codes for the identification of bibliographic data of technical solutions

(Standard WIPO ST. 9 a ST. 80)

(11)	číslo patentu/zápisu/osvědčení	(11)	Number of the patent/registration/certification
(15)	datum zápisu průmyslového vzoru	(15)	Industrial design registration date
(21)	číslo přihlášky/žádosti	(21)	.Application number
(22)	datum podání přihlášky/žádosti	(22)	Date of application filling
(23)	údaje o výstavní prioritě	(23)	Exhibition priority data
(28)	počet průmyslových vzorů	(28)	Number of industrial designs included in the application
(31)	číslo prioritní přihlášky	(31)	Number of priority application
(32)	datum podání prioritní přihlášky	(32)	Filing date of priority application
(33)	země priority	(33)	Priority country
(40)	datum zveřejnění přihlášky vynálezu	(40)	Date of publication of patent application
(45)	datum zveřejnění zapsaného průmyslového vzoru	(45)	Publication date of the registered industrial design
(47)	datum zveřejnění udělení patentu a zápisu užitého vzoru, datum zápisu užitého vzoru, datum oznámení udělení evropského patentu v Evropském patentovém věstníku	(47)	Publication date of patent granting and publication date of utility model registration, registration date of utility model, publication date of European patent granting in the European patent bulletin
(51)	mezinárodní patentové třídění/Locarnské třídění průmyslových vzorů	(51)	International Patent Classification/ Locarno Classification for Industrial Designs
(54)	Název	(54)	Title
(55)	vyobrazení průmyslového vzoru	(55)	Reproduction of the industrial design
(57)	Anotace	(57)	Abstract
(68)	číslo základního patentu	(68)	Number of the basic patent
(71)	označení přihlašovatele/žadatele	(71)	Applicant
(72)	označení původce	(72)	Inventor
(73)	označení majitele/vlastníka	(73)	Owner
(74)	označení zástupce	(74)	Attorney's name and address
(86)	číslo mezinárodní přihlášky	(86)	International application number
(87)	číslo mezinárodního zveřejnění	(87)	International publication number
(92)	datum a číslo první registrace přípravku pro Českou republiku	(92)	Date and number(s) of the first authorization to market the product in the CZ
(93)	datum, číslo a země první registrace přípravku v rámci Společenství	(93)	Date, number(s) and country of the first authorization to market the product in the EEC
(94)	doba platnosti osvědčení	(94)	Term of certification validity
(95)	označení a typ přípravku	(95)	Name of the product and product type
(96)	datum podání a číslo evropské patentové přihlášky	(96)	European patent application filling date and number
(97)	datum zveřejnění a číslo zveřejnění evropské patentové přihlášky v Evropském patentovém věstníku	(97)	European patent application publication date and publication number in the European patent bulletin

Číselné INID kódy pro označování bibliografických dat ochranných známek

INID codes and minimum required for the identification of bibliographic data relating to marks

(Standard WIPO ST.60)

(111)	Číslo zápisu ochranné známky (registrace)	(111)	Number of registration
(151)	Datum zápisu ochranné známky	(151)	Date of the registration
(210)	Číslo přihlášky ochranné známky (spisu)	(210)	Number of the application
(220)	Datum podání přihlášky	(220)	Date of filing of the application
(320)	Datum vzniku práva přednosti	(320)	Date of the first application
(442)	Datum zveřejnění přihlášky po průzkumu	(442)	Date of the publication of the examined application
(450)	Datum zveřejnění zápisu ochranné známky ve Věstníku	(450)	Date of publication of the registration
(510)	Seznam výrobků a služeb	(510)	List of goods and/or services
(511)	Číslo třídy výrobků a služeb	(511)	Number of the class of goods and/or services
(526)	Omezení rozsahu ochrany o prvek	(526)	Disclaimer
(540)	Znění nebo vyobrazení ochranné známky	(540)	Reproduction of the mark
(551)	Kolektivní ochranná známka	(551)	Collective mark
(554)	Prostorová ochranná známka	(554)	Three-dimensional mark
(558)	Ochranná známka tvořená pouze barvou nebo kombinací barev	(558)	Mark consisting exclusively of one or several colours
(580)	Datum zápisu jakékoliv transakce v souvislosti s přihláškou nebo zápisem ochranné známky do rejstříku, např. změna majitele, změna jména nebo adresy, vzdání se práv k ochranné známce atd. (účinnost)	(580)	Date of recording of any kind of transaction in respect of applications or registrations (e.g. change in ownership, change in name or address, renunciation, termination of protection)
(591)	Údaje o barevnosti ochranné známky	(591)	Information concerning colour claimed
(730)	Přihlašovatel/vlastník ochranné známky	(730)	The applicant or the holder of the mark
(740)	Zástupce	(740)	Name and address of the representative
(770)	Jméno a adresa dřívějšího přihlašovatele nebo vlastníka (v případě změny vlastnictví)	(770)	Name and address of the previous applicant or holder (in case of change in ownership)
(791)	Jméno a adresa nabyvatele licence	(791)	Name and address of the licensee
(793)	Podmínky a omezení licence	(793)	Indication of conditions and/or restrictions under the license
(800)	Mezinárodní zápis ochranné známky	(800)	International registration

Kódy pro kódování záhlaví oznámení publikovaných ve Věstníku

(Standard WIPO ST. 17)

BB9A	zveřejněné přihlášky vynálezů	MK1K	zánik užitého vzoru uplynutím doby platnosti
FG1K	zapsané užité vzory	MK4A	zánik patentů uplynutím doby platnosti
FG4A	udělené patenty	MK4F	zánik autorských osvědčení uplynutím doby platnosti
FG4Q	zapsané průmyslové vzory	MK4Q	zánik průmyslového vzoru uplynutím doby ochrany
LD3K	částečný výmaz užitého vzoru	MM4A	zánik patentů pro nezaplacení ročních poplatků
LD4Q	částečný výmaz průmyslového vzoru	MM4F	zánik autorských osvědčení pro nezaplacení ročních poplatků
MA4A	zánik patentu vzdáním se	ND1K	prodloužení platnosti užitého vzoru
MA4F	zánik autorských osvědčení vzdáním se	ND4Q	obnova doby ochrany průmyslového vzoru
MC3K	výmaz užitého vzoru	PA4A	změna autorského osvědčení na patent
MC4A	zrušení patentu	PC9A	změna dispozičního práva k vynálezu
MC4F	zrušení autorského osvědčení	PD1K	převod práv a ostatní změny majitelů užitého vzoru
MC4Q	výmaz průmyslového vzoru	PD4A	převod práv a ostatní změny majitelů patentů
MH1K	zánik užitého vzoru vzdáním se	PD4Q	převod práv a ostatní změny vlastníků průmyslových vzorů
MH4A	částečné zrušení patentu	QA9A	nabídka licence
MH4F	částečné zrušení autorského osvědčení	SB4A	zapsané patenty do rejstříku po odtajnění
MH4Q	zánik průmyslového vzoru vzdáním se	SB4F	zapsaná autorská osvědčení do rejstříku po odtajnění

Opravy Změny Různé

Opravy u přihlášek vynálezů s žádostí o udělení patentu

HA9A	jmenování vynálezce		
HB9A	oprava jmen	HG9A	oprava chyb v třídění
HC9A	změna jmen	HH9A	oprava nebo změna všeobecně
HD9A	oprava adres	HK9A	tiskové chyby v úředních věstnících
HE9A	změna adres		
HF9A	oprava dat		

Opravy ochranných dokumentů

Patenty	autorská osvědčení	užité vzory	průmyslové vzory	
TA4A	TA4F	TA1K	TA4Q	jmenování vynálezce
TB4A	TB4F	TB1K	TB4Q	oprava jmen
TC4A	TC4F	TC1K	TC4Q	změna jmen
TD4A	TD4F	TD1K	TD4Q	oprava adres
TE4A	TE4F	TE1K	TE4Q	změna adres
TF4A	TF4F	TF1K	TF4Q	oprava dat
TG4A	TG4F	TG1K	TG4Q	oprava chyb v třídění
TH4A	TH4F	TH1K	TH4Q	oprava nebo změna všeobecně
TK9A	TK9F	TK1K	TK4Q	tiskové chyby v úřed. věstnících

Kódy pro označování zemí a mezinárodních organizací použité ve věstníku

AT	Rakousko
BB	Barbados
BE	Belgie
BM	Bermudy
BR	Brazílie
CA	Kanada
CH	Švýcarsko
CN	Čína
CY	Kypr
CZ	Česká republika
CZ	Česká republika
DE	Spolková republika Německo
ES	Španělsko
FR	Francie
GB	Velká Británie
HU	Maďarsko
ID	Indonésie
IL	Izrael
IN	Indie
IT	Itálie
JP	Japonsko
NL	Nizozemsko
PL	Polsko
RO	Rumunsko
RU	Ruská federace
SC	Seychely
SE	Švédsko
SG	Singapur
SK	Slovensko
TW	Tchaj-wan
US	Spojené státy americké

Kódy pro označování států USA použité ve věstníku

OH	Ohio
CA	California
CO	Colorado
GA	Georgia
MA	Massachusetts
MI	Michigan
NC	North Carolina
NJ	New Jersey
NY	New York
OH	Ohio
TN	Tennessee
TX	Texas
WA	Washington

BB9A

Zveřejněné přihlášky vynálezů - přehled podle čísel přihlášek

Dále uvedené přihlášky vynálezů byly zveřejněny dnem, uvedeným ve Věstníku podle zákona č. 527/1990 Sb., o vynálezech a zlepšovacích návrzích, ve znění pozdějších předpisů, a jsou k dispozici v patentové knihovně Úřadu průmyslového vlastnictví, Antonína Čermáka 2a, 160 68, Praha 6.

(21)	(51)	(21)	(51)
2015-926	<i>A 63 B 23/12</i> (2006.01)	2016-96	<i>F 42 B 3/00</i> (2006.01)
2015-941	<i>B 29 C 65/00</i> (2006.01)	2016-453	<i>G 06 K 9/00</i> (2006.01)
2016-73	<i>B 29 C 67/04</i> (2006.01)	2016-490	<i>C 05 F 17/00</i> (2006.01)
2016-79	<i>A 61 G 1/003</i> (2006.01)	2016-508	<i>A 01 M 29/24</i> (2011.01)
2016-88	<i>C 07 C 67/03</i> (2006.01)	2016-561	<i>C 07 D 471/04</i> (2006.01)
2016-90	<i>A 61 K 45/06</i> (2006.01)	2016-683	<i>B 65 D 75/56</i> (2006.01)
2016-93	<i>G 08 G 1/07</i> (2006.01)	2017-250	<i>B 22 F 9/20</i> (2006.01)
2016-94	<i>G 06 F 3/0484</i> (2013.01)	2017-259	<i>A 61 M 5/168</i> (2006.01)

Zveřejněné přihlášky vynálezů - řazené podle MPT

- (51) *A01M 29/24* (2011.01)
A01D 75/20 (2006.01)
- (21) **2016-508**
(71) Výzkumný ústav zemědělské techniky, v. v. i., Praha 6, Ruzyně, CZ
(72) Machálek Antonín Ing., CSc., Praha 6, CZ
(54) **Vyhledávač živých objektů**
(22) 23.08.2016
(57) Vynález se týká vyhledávače živých objektů (81) typu mláďat a hnízd nacházejících se v porostech (8) zemědělských kultur. Tyto živé objekty je třeba před zásahem zemědělských strojů, zejména sekaček, nalézt a odstranit na bezpečné místo. Vyhledávač obsahuje tuhou tyč (1), na jejímž závěsném konci (12) je uchyceno monitorovací zařízení (3). Opěrný konec (11) tuhé tyče (1) je upraven pro zasunutí do toulce (61), který je připevněn k opasku (6) uzpůsobenému k připevnění kolem pasu (91) obsluhující osoby (9). K tuhé tyči (1) je připojen první konec (21) aretačního popruhu (2), jehož druhý konec (22) je uzpůsoben pro zaklesnutí za špi (92) a/nebo ramena (93) obsluhující osoby (9). Na tuhé tyči (1) je přichyceno zobrazovací zařízení (4), které je přes vyhodnocovací jednotku (5) spřaženo s monitorovacím zařízením (3).
- (74) Ing. Libor Šimek, Vinohradská 194, Praha 3 - Vinohrady, 13000

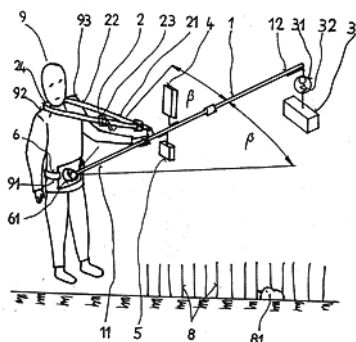

(3) klínovitého tvaru otočně uložené podél vodorovné hlavní osy (4) pod nástupní hranou (5) a eventuálně z pomocné desky (8) otočně uložené podél podélné vodorovné sekundární osy (9) vůči překlopné desce (3). Horní plocha překlopné desky (3) může být lomená, přičemž blíže podélné osy vozidla (1) je pak ploch vodorovná a blíže ke dveřím je plocha skloněná. Největší sklon horní plochy v nerozloženém stavu je menší nebo rovný limitnímu povolenému sklonu pro vozidla hromadné přepravy osob, největší sklon spodní plochy je nanejvýš rovný domluvenému limitnímu sklonu překonatelnému invalidní osobou na invalidním vozíku. Pro nakládku invalidního vozíku z nástupišť (15) slouží dle jejich výšky překlopná deska (3) nebo pomocná deska (8), pro nakládku invalidního vozíku z úrovně vozovky slouží plně rozložená plošina sestávající z překlopné desky (3) otočené vůči vozidlu o cca 180° a z pomocné desky (8) otočené vůči překlopné desce (3) též o cca 180°.

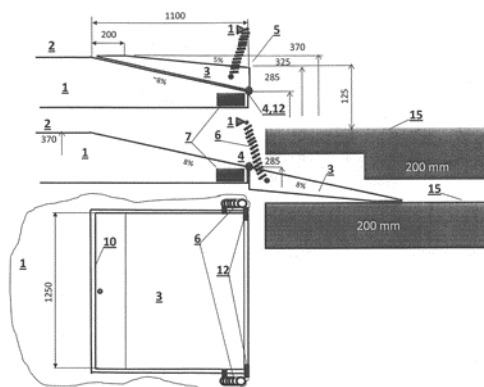

- (51) *A61G 1/003* (2006.01)
- (21) **2016-79**
(71) Hofman Jiří Ing., Plzeň, CZ
(72) Hofman Jiří Ing., Plzeň, CZ
(54) **Nájezdová plošina pro invalidní vozíky pro nízkopodlažní vozidla hromadné dopravy pro velké převýšení**
(22) 12.02.2016
(57) Nájezdová plošina pro nakládku a vykládku invalidních vozíků z nástupišť (15) o různých výškách i z úrovně vozovky sestávající z překlopné desky

- (51) *A61K 45/06* (2006.01)
A61K 9/14 (2006.01)
B82Y 5/00 (2011.01)
A61K 31/506 (2006.01)
A61K 31/517 (2006.01)
A61K 33/24 (2006.01)
A61K 31/337 (2006.01)
A61K 31/704 (2006.01)
A61K 31/415 (2006.01)
A61K 31/167 (2006.01)
A61K 31/616 (2006.01)
A61K 31/192 (2006.01)
A61P 35/00 (2006.01)
- (21) **2016-90**

- (71) Zentiva, k.s., Praha 10 - Dolní Měcholupy, CZ
(72) Král Vladimír prof. RNDr., DSc., Praha 2, CZ
(54) **Inhibitory tyrozinových kináz v kombinaci s cytostatiky a nesteroidními antirevmatiky**
(22) 18.02.2016
(57) Předložené řešení se týká farmaceutické kombinace obsahující alespoň jeden inhibitor tyrozinových kináz, jedno cytostatikum a alespoň jedno nesteroidní antirevmatikum (NSAID).
- (74) Rott, Růžička & Guttman Patentové, známkové a advokátní kanceláře, Ing. Jana Fuchsová, Vinohradská 37, Praha 2, 12000

- (51) **A61M 5/168** (2006.01)
A61M 5/315 (2006.01)
(21) **2017-259**
(71) THE WERC SHOP, LLC, Pasadena, CA, US
(72) Kendziorek Aaron, Seattle, WA, US
Sullivan Nicolas, Grayson, La Canada Flintridge, CA, US
Elzinga Sytze, Denver, CO, US
Douglass Bradley, J., Seattle, WA, US
Raber Jeffrey, Charles, Pasadena, CA, US
(54) **Metoda měřeného dávkování a související mechanismy**
(22) 13.10.2015
(57) Vylepšené měřicí systémy pro řízení dávkování alikvót zahrnují zásobníky kazet pro vyměnitelnou kazetu se zátkami pro uložení aktivních látek, hrot s vytlačovacím kanálem s průtočnými kanály, poháněnými posuvnými členy pro řízení množství dávkované aktivní látky skrz hroty. Ruční, pneumatické, elektrické a/nebo elektronické prostředky pro vytlačování, kombinované s jednocestnými ventily, průhledovými šterbinami, vícenásobnými měřicími a vypouštěcími otvory umožňují měření dvou kazety zároveň, tak jak je znázorněně stupnicemi.
- (74) LANGROVA, s.r.o., Skrétova 1011/48, Plzeň 3 Jižní Předměstí, 30100

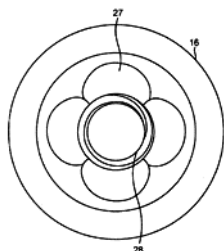

- (51) **A63B 23/12** (2006.01)
A63B 23/035 (2006.01)
A63B 21/055 (2006.01)
A61H 1/00 (2006.01)
A63B 21/16 (2006.01)
(21) **2015-926**
(71) Diviš Ondřej Mgr., Horní Kruty, CZ
(72) Diviš Ondřej Mgr., Horní Kruty, CZ
(54) **Multifunkční tréninková a rehabilitační pomůcka**
(22) 21.12.2015
(57) Vynález se týká závěsné tréninkové a rehabilitační pomůcky ke cvičení s vlastní vahou těla v nespécializovaných i specializovaných prostorách. Pomůcka je tvořena z jednoho sedáku (11) a ze dvou stejných, na sobě nezávislých, kladkových systémů, které jsou v nejnižším bodě spojené sedákem (11), přičemž každý kladkový systém je propojen vodícím lanem (10), zavěšen za závěsný popruh nebo za kotevní popruh (2) a je složen z horní kladky (6), navijáku lana (7), kyvného zámku lana (8), dolní kladky (9), posuvného zámku lana (14) a úchopového madla (15). Kolem sedáku (11) prochází vodorovný (12) a svislý (13) bezpečnostní popruh. Pomůcka je určena pro širokou veřejnost ke kondičnímu i rehabilitačnímu posilování a protahování celého těla.

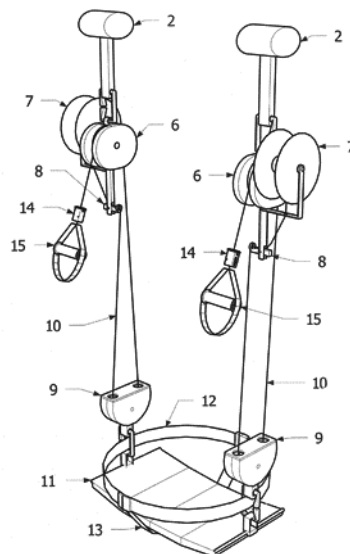

- (51) **B22F 9/20** (2006.01)
H01G 9/20 (2006.01)
(21) **2017-250**
(71) NINGXIA ORIENT Tantalum INDUSTRY CO., LTD, Ningxia 753000, CN
(72) Cheng Yuewei, Ningxia 753000, CN
Lin Fukun, Ningxia 753000, CN
Zhang Xueqing, Ningxia 753000, CN
Luo Guoqing, Ningxia 753000, CN
Ma Yinghui, Ningxia 753000, CN
Ma Haiyan, Ningxia 753000, CN
Wang Yanjie, Ningxia 753000, CN
Wang Xuanyu, Ningxia 753000, CN
Zhang Dongjie, Ningxia 753000, CN
(54) **Tantalový prášek a způsob jeho přípravy a slinutá anoda připravená z tantalového prášku**
(22) 03.11.2014
(57) Vynález se týká oblasti slinování vzácných kovů, zejména tantalového prášku, na přípravu kondenzátorů a způsobu přípravy tantalového prášku a slinuté anody připravené z tantalového prášku. Tantalový prášek má BET od 3,0 do 4,5 m²/g. Po sekundární aglomeraci má tantalový prášek velkou velikost částic. Tantalový prášek má průměrnou Fisherovu podsekovou velikost (FSSS) od 1,2 do 3,0 μm, přičemž podle měření se sítem se standardními oky má více než 75 % tantalového prášku +325 mesh, a distribuci velikosti částic D50 větší než 60 μm. Výsledná anoda kondenzátoru, připravená slinováním tantalového prášku, podle vynálezu při 1200 °C po 20 minut, a potom nabíjená energií při napětí 20 V, má specifickou kapacitanci od 140 000 do 180 000 μFV/g a výsledný proud menší než 1,0 nA/μFV.
- (74) PATENTSERVIS Praha a.s., Na Podkovce 281/10, Praha 4, 14700
- (51) **B29C 65/00** (2006.01)
B29C 65/56 (2006.01)
B23K 26/00 (2014.01)
B23K 26/08 (2014.01)
B23K 26/38 (2014.01)
B23K 26/352 (2014.01)
(21) **2015-941**
(71) Felda s.r.o., Chrášťany, CZ
(72) Tůma Zdeněk Ing., Praha 4 - Záběhlice, CZ
(54) **Způsob vysekávání pohyblivého se potisknutého pásu sendvičového samolepícího silikonového materiálu působením laserového paprsku a zařízení k provádění tohoto způsobu**
(22) 28.12.2015
(57) Způsob vysekávání pohyblivého se potisknutého pásu (6) sendvičového samolepícího silikonového materiálu působením laserového paprsku ve vysekávacím prostoru (7), kde potisknutá samolepící vrchní vrstva (2)

sendvičového materiálu je situována na spodní vrstvě (1) nosného silikonového materiálu. Před vstupem pásu (6) do výsekového prostoru (7) se spodní vrstva (1) delaminuje a odklání od potisknuté vrchní vrstvy (2) ta, že po odklonění prochází tímto výsekovým prostorem (7) mimo dosah laserového paprsku (4), zatímco vrchní vrstva (2) se současně při vstupu do výsekového prostoru (7) přenáší na nekonečný pás (5) z transparentního materiálu odolného vůči působení laserového paprsku (4), který ve výsekovém prostoru (7) cirkuluje ve směru pohybu vrchní vrstvy (2) v uzavřené smyčce, načež se působením řízeně pohyblivého laserového paprsku (4) vrchní vrstva (2) prosekává do požadovaného tvaru a velikosti, a při opuštění výsekového prostoru (7) se tato vrchní vrstva (2) odděluje od nekonečného pásu (5) a opět laminací spojuje s původní dříve odseparovanou spodní vrstvou (1).

(74) Pavel Reichel a kol., Ing. Pavel Reichel, Lopatecká 14, Praha 4, 14700

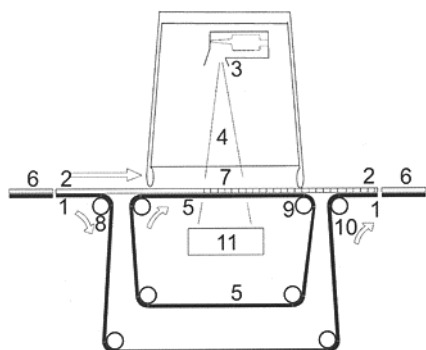

(51) **B29C 67/04** (2006.01)
B29C 67/00 (2006.01)
B29C 47/88 (2006.01)
B29C 47/06 (2006.01)

(21) **2016-73**

(71) Zloch Marek, Bukovinka, CZ

(72) Zloch Marek, Křtiny, CZ

(54) **Tisková hlava pro trojrozměrnou tvorbu modelů z plastové taveniny s indukčním vyhříváním**

(22) 11.02.2016

(57) Tisková hlava, s indukčním vyhříváním, pro trojrozměrnou tvorbu modelů z plastové taveniny zahrnující podávací mechanismus (17), chladicí blok (1) s držákem (2), ve kterém jsou uspořádány trysky (6) a vyhřívací mechanismus (15), jejíž chladicí blok (1) je opatřen kanálkem (25) pro rozvod kapaliny, na jehož vstupy a výstupy jsou napojeny přípojky (3) pro napojení na chladicí kapalinu, přičemž chladicí blok (1) je spojen s držákem (2), ve kterém je uchycena tavná komora (7), jež zahrnuje vstupní část (18), chlazenou část (19), vyhřívanou část (20) a výstupní část (21), přičemž tavná komora (7) je v místě vyhřívané části (20) opatřena vyhřívacím mechanismem (15), a dále je tisková hlava opatřena podávacím mechanismem (17), který tvoří podávací kolečko (11), k němuž přiléhá přítlačné ložisko (12) opatřené pružinou (16).

(74) INPARTNERS GROUP, Ing. Dušan Kendereški, Koliště 13a, Brno, 60200

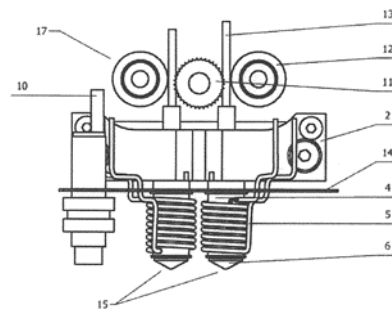

(51) **B65D 75/56** (2006.01)

B65D 75/58 (2006.01)

B65D 75/00 (2006.01)

B65D 75/28 (2006.01)

B29C 65/18 (2006.01)

B29C 65/00 (2006.01)

B29C 65/02 (2006.01)

(21) **2016-683**

(71) DOW GLOBAL TECHNOLOGIES LLC, Midland, MI 48674, MI, US

(72) Wilkes Kenneth, R., Ashville, NC 28804, NC, US

(72) Oliveira Marlos, G., 05704-140 Sao Paulo, BR

(72) Franca Marcos, P., 05688-032 Sao Paulo, BR

(54) **Pružná nádoba**

(22) 15.08.2014

(57) Vynález zajišťuje výrobu pružné nádoby, která má pružnou horní část (12)

a dolní část (14) a je určena pro dávkování tekutého materiálu. Pružná

nádoba (10) se skládá ze zadního panelu (24), předního panelu (22),

prvního složeného vyztuženého panelu (18) a druhého vyztuženého panelu

(20). Každý panelový pás (18, 20, 22, 24) se skládá ze samostatného pásu

folie. Panelové pásy (18, 20, 22, 24) mají obvodové okraje a příslušnou

dolní plochu (26a, 26b, 26c, 26d). Dolní plochy mají dva protilehlé

zkosené okraje setkávající se na dolním konci. Okraje každé folie jsou

utěsněné se sousedním pásem tak, aby vytvořila obvodová těsnění

(41). Obvodová zkosená těsnění (40a, 40b, 40c, 40d) jsou umístěna na

dolním segmentu (26) pružné nádoby (10).

(74) PATENTSERVIS Praha a.s., Na Podkovce 281/10, Praha 4, 14700

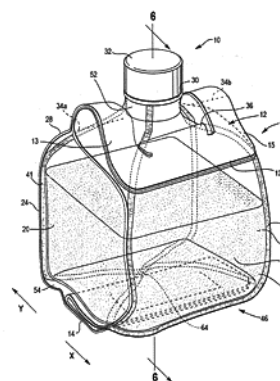

(51) **C05F 17/00** (2006.01)

C05F 17/02 (2006.01)

C05F 9/00 (2006.01)

C05F 9/02 (2006.01)

B09B 3/00 (2006.01)

(21) **2016-490**

(71) Výzkumný ústav rostlinné výroby, v. v. i., Praha 6 - Ruzyně, CZ

(72) Ušák Sergej Ing., CSc., Spořice, CZ

(54) **Způsob a zařízení pro zpracování biologicky rozložitelných odpadů obsahujících suroviny živočišného původu na hnojivé substráty**

(22) 11.08.2016

- (57) Způsob a zařízení dle vynálezu umožňuje investičně a provozně nenáročně zpracování biologicky rozložitelných odpadů obsahujících surovinu živočišného původu na hnojivé substráty, použitelné v zemědělství a při rekultivacích, zejména na kyselé půdy. Základem vynálezu je dvojstupňový postup kombinované acidické a alkalické úpravy bioodpadů, předběžně dezintegrováných na maximální zrnitost 12 mm, s výhodou upravených na sušinu v rozmezí 12 až 24 %. Po přidání jednotlivých vsázek bioodpadu do hygienizačního reaktoru se pokaždé provede jejich úprava vhodným okyselujícím přípravkem, s výhodou 70% roztokem kyseliny sírové, pod maximální hodnotu pH 3,5, a to za účelem konzervace a částečné hygienizace bioodpadu účinné po celou dobu jejich shromáždění, optimálně 1 až 4 týdny. Na závěr se provede úprava vhodným alkalizačním přípravkem, s výhodou mletým páleným vápnem, nad minimální hodnotu pH 10,0; a to za účelem dovršení hygienizace a přeměny na výstupní hnojivý substrát. Konstrukce zařízení vychází z potřeb popsaného způsobu a zahrnuje hlavní modul (1) jako reaktor-sílo pro shromáždění, homogenizaci, hygienizační úpravu a dočasné skladování odpadů, příjmový modul (2) pro drcení odpadů, zásobníkové moduly (3) a (4) s dávkovačem přípravků pro acidifikaci a alkalizaci, odvětrávací filtrační modul (5) pro zmírnění zápachů a odstranění čpavku z odplynu a vyskladňovací modul (6) pro odběr výstupního produktu.

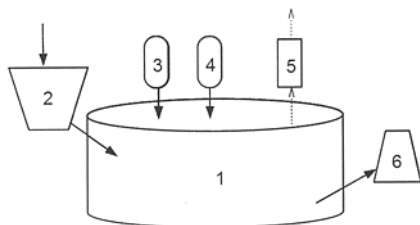

- (51) **C07C 67/03** (2006.01)
C07C 67/08 (2006.01)
C07C 67/48 (2006.01)
C10L 1/19 (2006.01)
- (21) **2016-88**
- (71) Nikl Stanislav Ing., Ústí nad Labem Střekov, Brná, CZ
Melichar Luboš Ing., Ústí nad Labem, CZ
Kučera Radomír Ing., Ústí nad Labem, CZ
- (72) Nikl Stanislav Ing., Ústí nad Labem Střekov, Brná, CZ
Melichar Luboš Ing., Ústí nad Labem, CZ
Kučera Radomír Ing., Ústí nad Labem, CZ
- (54) **Způsob přípravy esterů mastných kyselin esterifikací olejů a tuků s vyšším obsahem volných mastných kyselin (FFA) methanolem nebo ethanolem**
- (22) 17.02.2016
- (57) Způsob přípravy esterů mastných kyselin esterifikací olejů a tuků s vyšším obsahem volných mastných kyselin (FFA) methanolem nebo ethanolem. Postup spočívá v kyselé katalyzované esterifikaci volných FFA ve vyšším přebytku esterifikujícího alkoholu. Po oddělení přebytečného metanolu a neutralizaci se směs esterů vzniklých kyselé katalyzovanou esterifikací a tuku neutralizuje bazickou látkou a směs se podrobí další esterifikaci s alkalickým katalyzátorem. Jak kyselá tak alkalická esterifikace probíhají vsádkovým způsobem, po kterém následuje kontinuální purifikační proces. Pohyb fázového rozhraní i oddělení vrstev se sleduje na základě vodivosti. Přebytečný esterifikující alkohol je rektifikován a znovu použit k esterifikaci. Využity jsou i destilační zbytky, takže proces je do značné míry bezodpadový.
- (74) Ing. Stanislav Nikl, Zlatá stezka 323, Ústí nad Labem Střekov, Brná, 40321

- (51) **C07D 471/04** (2006.01)
A61K 31/519 (2006.01)
A61K 47/00 (2006.01)
A61K 47/02 (2006.01)

- A61P 35/00** (2006.01)
- (21) **2016-561**
- (71) Zentiva, k.s., Praha 10 - Dolní Měcholupy, CZ
- (72) Kovačík Pavel, Telč, CZ
Dammer Ondřej, Hostivice, CZ
Krejčík Lukáš, Praha 9 - Vinohř, CZ
- (54) **Příprava lékové formy obsahující amorfní trametinib uzavřený v porézním nosiči**
- (22) 13.09.2016
- (57) Řešení popisuje způsob přípravy trametinibu v amorfní formě pomocí metody enkapsulace do porézního nosiče. Takto připravený trametinib lze použít k přípravě léčiva pro léčení nádorů kůže s mutací V600E. Způsob přípravy zahrnuje rozpuštění trametinibu v organickém rozpouštědle, smíchání roztoku s porézním nosičem a odstranění rozpouštědla.
- (74) Rott, Růžička & Guttman Patentové, známkové a advokátní kanceláře, Ing. Jana Fuchsová, Vinohradská 37, Praha 2, 12000

- (51) **F42B 3/00** (2006.01)
F15B 15/19 (2006.01)
- (21) **2016-96**
- (71) Indet Safety Systems a.s., Vsetín, CZ
- (72) Němčák Ondřej Ing., Ph.D., Vsetín, CZ
- (54) **Optimalizovaný miniaktuátor na bázi pyrotechnické komponenty**
- (22) 22.02.2016
- (57) Optimalizovaný miniaktuátor sestává v podstatě z pouzdra (1) a z pístu (4) s pyrotechnickým iniciátorem (3). Má ve svém pouzdru (1) vložen a pomocí spoje (2) uchycen pístový iniciátor (3), tvořený pístem (4) s dutinou (5), která je vyplněna energetickým materiálem (6) a ve které je pomocí spoje (9) uchycen odporový element (7) s nosičem (8). Vnější průměr pístového iniciátoru (3) je menší než vnitřní průměr pouzdra (1) a stěny obklopující dutinu (5) pístu (4) jsou v místě přilehlém k energetickému materiálu (6) s výhodou opatřeny zeslabením (10). Pouzdro (1) je ze strany odlehle od nosiče (8) odporového elementu (7) s výhodou kontinuálně opatřeno těsnicí izolační vrstvou (11) a ze strany nosiče (8) odporového elementu (7) opatřeno izolačním plastovým tělem (13). Píst (4) je na svém vnějším obvodu s výhodou opatřen těsnicím Okroužkem (12) přiléhajícím ke stěnám pouzdra (1).

- (74) Ing. Dana Kreizlová, Návesní 61, Zlín - Mladcová, 76001

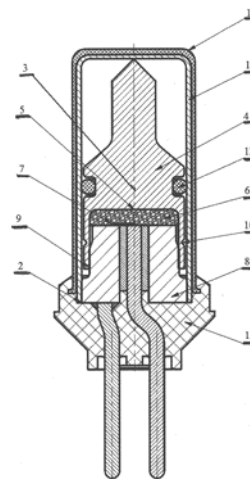

- (51) **G06F 3/0484** (2013.01)
H04N 21/47 (2011.01)
- (21) **2016-94**
- (71) Mautilus, s.r.o., Brno, CZ
- (72) Vykoupil Řehoř, Brno, CZ
Loukota Richard, Bohdaneč, CZ
- (54) **Počítačový program pro vytváření OTT aplikací**
- (22) 20.02.2016

(57) Počítačový program pro vytváření OTT aplikací určených do multimediálních zařízení, který obsahuje komponentu pro volbu platformy multimediálního zařízení, na kterém bude vytvořena aplikace nainstalována, jednotné konfigurační prostředí pro více platform, s editorem specifickými pro danou zvolenou platformu, komponentu pro mapování k serverovému rozhraní OVP obsahujícímu video stream a metadata a umožňující konzumaci videosloužeb nabízených OVP platformou v koncových zařízeních, komponentu pro vygenerování konfiguračních souborů a aplikací pro danou platformu, komponentu pro upload vygenerované aplikace na aplikační obchod, přičemž všechny komponenty a editor jsou vzájemně datově propojeny.

(74) Kania, Sedlák, Smola, Ing. Tomáš Benda, Mendlovo nám. 1a, Brno, 60300

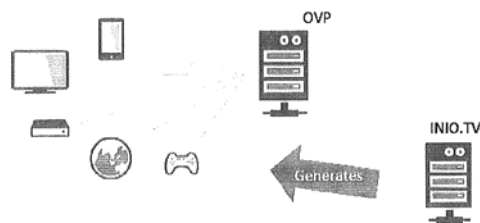

(51) **G06K 9/00** (2006.01)
G07C 9/02 (2006.01)
G06T 7/174 (2017.01)

(21) **2016-453**

(71) Vysoké učení technické v Brně, Brno, CZ
EBIS, spol. s r.o., Brno, CZ

(72) Říha Kamil doc. Ing., Ph.D., Doubravník, CZ
Přinosil Jiří Ing., Ph.D., Brno - Komín, CZ
Vrba Kamil prof. Ing., CSc., Brno - Ivanovice, CZ
Malach Jindřich Ing., CSc., Brno, CZ
Malach Tobiáš Ing., Brno, CZ

(54) **Způsob detekce pokusů o neoprávněný průchod do chráněných prostor**

(22) 27.07.2016

(57) Způsob detekce pokusů o neoprávněný průchod do chráněných prostor, při kterém se prostor před vstupem do chráněných prostor snímá pohybovým senzorem uzpůsobeným pro měření hloubkové mapy v zorném poli jeho kamery za infračerveného přísvisitu a snímky se odesílají do vyhodnocovací jednotky, zahrnuje následující kroky: a) nejprve se vytvoří a odešle referenční snímek prostoru bez přítomnosti osob, a b) následně se pro alespoň některé z dalších snímků ve vyhodnocovací jednotce provádí od nich odečet referenčního snímku pro získání vypočtených obrazů, c) jestliže se v takto vypočtených obrazech zjistí objekty, detekují se objekty elipsovitého tvaru. Kdy stav je vyhodnocen jako pokus o neoprávněný průchod, jestliže buď d) po soustavě po sobě následujících vypočtených obrazů obsahujících objekty elipsovitého tvaru následuje soustava alespoň jednoho vypočteného obrazu bez objektů a po ní následuje alespoň jeden vypočtený obraz s objektem a/nebo e) v alespoň dvou po sobě následujících vypočtených obrazech se detekují alespoň dva objekty elipsovitého tvaru.

(74) KANIA*SEDLÁK*SMOLA Patentová kancelář, Ing. Veronika Zemanová, Mendlovo náměstí 1a, Brno, 60300

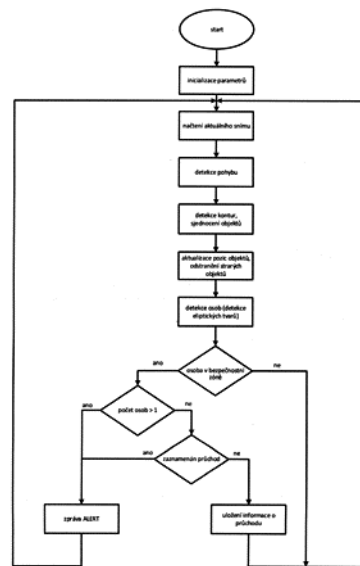

(51) **G08G 1/07** (2006.01)
G08G 1/00 (2006.01)
G08G 1/096 (2006.01)
G08G 1/005 (2006.01)
G08G 1/09 (2006.01)

(21) **2016-93**

(71) Kranz Vladimír Ing., Praha 4, CZ

(72) Kranz Vladimír Ing., Praha 4, CZ

(54) **Trasa přechodu s koordinační jednotkou silničního provozu**

(22) 19.02.2016

(57) Dopravní trasa je tvořena signalizačním zařízením v kombinaci s osvětlením a kamerovým dohledem zabezpečující bezpečné přecházení vozovky pro chodce a registraci vozidel, jejichž řidiči spáchali přestupky. Trasa přechodu obsahuje kameru (226) s radarovou jednotkou (741), která je uzpůsobena k pořízení snímku vozidla projíždějícího přechodem pro chodce, aniž dalo přednost chodci zastavením, když chodec signalizoval jeho úmysl přejít vozovku po přechodu po nastavitelnou minimální dobu na signalizačním zařízení (152), přičemž kamera (226) je uzpůsobitelná pro předání tohoto snímku datově do dohledového pultu (352) a je dále uzpůsobitelná, aby byla zaměřována za atrapu. Trasa přechodu obsahuje signalizační zařízení (152), které je vybaveno signalizačním členem signalizujícím do protisměru (50°) a/nebo kontrolkou (177), které jsou viditelné signalizujícím chodci a jsou aktivovány při aktivaci pomocí aktivačního členu (51) spolu se signalizačním členem (50) signalizujícím příjezdějším vozidlům (700) a jsou deaktivovány při deaktivaci aktivačního členu, zatímco aktivační člen (51) je uzpůsobitelný pro přetrvávající signalizaci po dobu minimálně nutnou k přejití vozovky chodcem po přechodu.

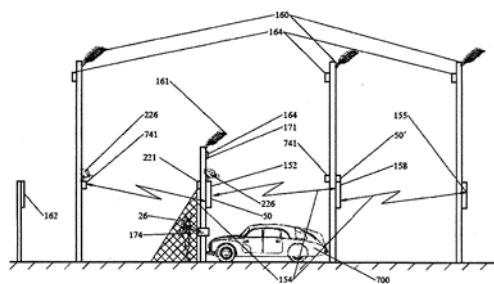

Zveřejněné přihlášky vynálezů - přehled podle třídících znaků

(51)	(21)	(51)	(21)
A 01 D 75/20 (2006.01)	2016-508	B 29 C 47/06 (2006.01)	2016-73
A 61 H 1/00 (2006.01)	2015-926	B 29 C 47/88 (2006.01)	2016-73
A 61 K 9/14 (2006.01)	2016-90	B 29 C 65/00 (2006.01)	2016-683
A 61 K 31/167 (2006.01)	2016-90	B 29 C 65/02 (2006.01)	2016-683
A 61 K 31/192 (2006.01)	2016-90	B 29 C 65/18 (2006.01)	2016-683
A 61 K 31/337 (2006.01)	2016-90	B 29 C 65/56 (2006.01)	2015-941
A 61 K 31/415 (2006.01)	2016-90	B 29 C 67/00 (2006.01)	2016-73
A 61 K 31/506 (2006.01)	2016-90	B 65 D 75/00 (2006.01)	2016-683
A 61 K 31/517 (2006.01)	2016-90	B 65 D 75/28 (2006.01)	2016-683
A 61 K 31/519 (2006.01)	2016-561	B 65 D 75/58 (2006.01)	2016-683
A 61 K 31/616 (2006.01)	2016-90	B 82 Y 5/00 (2011.01)	2016-90
A 61 K 31/704 (2006.01)	2016-90	C 05 F 9/00 (2006.01)	2016-490
A 61 K 33/24 (2006.01)	2016-90	C 05 F 9/02 (2006.01)	2016-490
A 61 K 47/00 (2006.01)	2016-561	C 05 F 17/02 (2006.01)	2016-490
A 61 K 47/02 (2006.01)	2016-561	C 07 C 67/08 (2006.01)	2016-88
A 61 M 5/315 (2006.01)	2017-259	C 07 C 67/48 (2006.01)	2016-88
A 61 P 35/00 (2006.01)	2016-90	C 10 L 1/19 (2006.01)	2016-88
A 61 P 35/00 (2006.01)	2016-561	F 15 B 15/19 (2006.01)	2016-96
A 63 B 21/055 (2006.01)	2015-926	G 06 T 7/174 (2017.01)	2016-453
A 63 B 21/16 (2006.01)	2015-926	G 07 C 9/02 (2006.01)	2016-453
A 63 B 23/035 (2006.01)	2015-926	G 08 G 1/00 (2006.01)	2016-93
B 09 B 3/00 (2006.01)	2016-490	G 08 G 1/005 (2006.01)	2016-93
B 23 K 26/00 (2014.01)	2015-941	G 08 G 1/09 (2006.01)	2016-93
B 23 K 26/08 (2014.01)	2015-941	G 08 G 1/096 (2006.01)	2016-93
B 23 K 26/352 (2014.01)	2015-941	H 01 G 9/20 (2006.01)	2017-250
B 23 K 26/38 (2014.01)	2015-941	H 04 N 21/47 (2011.01)	2016-94

Seznam přihlašovatelů zveřejněných přihlášek vynálezů

(71)	(21)	(51)	(71)	(21)	(51)
DOW GLOBAL TECHNOLOGIES LLC, Midland, MI 48674, MI, US	2016-683	B 65 D 75/56 (2006.01)	Výzkumný ústav zemědělské techniky, v. v. i., Praha 6, Ruzyně, CZ	2016-508	A 01 M 29/24 (2011.01)
Felda s.r.o., Chrášťany, CZ	2015-941	B 29 C 65/00 (2006.01)	Zentiva, k.s., Praha 10 - Dolní Měcholupy, CZ	2016-90	A 61 K 45/06 (2006.01)
Indet Safety Systems a.s., Vsetín, CZ	2016-96	F 42 B 3/00 (2006.01)	Zentiva, k.s., Praha 10 - Dolní Měcholupy, CZ	2016-561	C 07 D 471/04 (2006.01)
Mautilus, s.r.o., Brno, CZ	2016-94	G 06 F 3/0484 (2013.01)	Diviš Ondřej Mgr., Horní Kruty, CZ	2015-926	A 63 B 23/12 (2006.01)
NINGXIA ORIENT Tantalum INDUSTRY CO., LTD, Ningxia 753000, CN	2017-250	B 22 F 9/20 (2006.01)	Hofman Jiří Ing., Plzeň, CZ	2016-79	A 61 G 1/003 (2006.01)
THE WERC SHOP, LLC, Pasadena, CA, US	2017-259	A 61 M 5/168 (2006.01)	Kranz Vladimír Ing., Praha 4, CZ	2016-93	G 08 G 1/07 (2006.01)
Vysoké učení technické v Brně, Brno, CZ	2016-453	G 06 K 9/00 (2006.01)	Nikl Stanislav Ing., Ústí nad Labem Střekov, Brná, CZ	2016-88	C 07 C 67/03 (2006.01)
Výzkumný ústav rostlinné výroby, v. v. i., Praha 6 - Ruzyně, CZ	2016-490	C 05 F 17/00 (2006.01)	Zloch Marek, Bukovinka, CZ	2016-73	B 29 C 67/04 (2006.01)

FG4A

Udělené patenty - přehled podle čísel patentů

V období uzávěrky tohoto čísla Věstníku udělil Úřad průmyslového vlastnictví tyto patenty.

(11)	(51)		(11)	(51)		(11)	(51)	
306886	<i>G 01 M 1/10</i>	(2006.01)	306891	<i>A 01 K 97/04</i>	(2006.01)	306897	<i>E 01 B 19/00</i>	(2006.01)
306887	<i>F 21 S 8/12</i>	(2006.01)	306892	<i>B 60 K 17/36</i>	(2006.01)	306898	<i>G 06 K 9/00</i>	(2006.01)
306888	<i>F 21 S 8/10</i>	(2006.01)	306893	<i>B 29 C 44/44</i>	(2006.01)	306899	<i>C 05 F 17/00</i>	(2006.01)
306889	<i>G 01 H 11/00</i>	(2006.01)	306894	<i>C 07 D 473/16</i>	(2006.01)	306900	<i>A 01 M 29/24</i>	(2011.01)
306890	<i>C 10 M 171/00</i>	(2006.01)	306895	<i>A 61 B 5/16</i>	(2006.01)			
			306896	<i>C 12 N 1/12</i>	(2006.01)			

FG4A

Udělené patenty - přehled podle MPT

(51)	<i>A01K 97/04</i>	(2006.01)		<i>B32B 3/22</i>	(2006.01)
	<i>A01K 85/02</i>	(2006.01)		<i>C08J 9/22</i>	(2006.01)
(11)	306891			<i>C08J 5/12</i>	(2006.01)
(40)	01.04.2015		(11)	306893	
(21)	2013-699		(40)	28.08.2013	
(73)	Slepánek Radim, DiS., Plumlov, CZ		(21)	2012-120	
(72)	Slepánek Radim, DiS., Plumlov, CZ		(73)	Univerzita Tomáše Bati ve Zlíně, Zlín, CZ	
(54)	Rybářské krmítko		(72)	Briš Petr doc. Ing., CSc., Zlín, CZ Kuběna Jiří Ing., CSc., Zlín, CZ	
(22)	16.09.2013		(54)	Způsob výroby integrálních dílců na bázi lehčeného polystyrenu se zabudovanými funkčními a/nebo ozdobnými prvky	
(74)	Halaxová & Halaxová TETRAPAT, Mgr. Eva Halaxová, Dukelská 4, Olomouc, 77200		(22)	20.02.2012	
			(74)	UTB ve Zlíně, Univerzitní institut, Ing. Dana Kreizlová, nám. T.G. Masaryka 5555, Zlín, 76001	
(51)	<i>A01M 29/24</i>	(2011.01)			
	<i>A01D 75/20</i>	(2006.01)			
(11)	306900		(51)	<i>B60K 17/36</i>	(2006.01)
(40)	30.08.2017			<i>B60B 35/00</i>	(2006.01)
(21)	2016-508			<i>F16H 7/12</i>	(2006.01)
(73)	Výzkumný ústav zemědělské techniky, v. v. i., Praha 6, Ruzyně, CZ			<i>F16H 7/08</i>	(2006.01)
(72)	Machálek Antonín Ing., CSc., Praha 6, CZ		(11)	306892	
(54)	Vyhledávač živých objektů		(40)	16.12.2015	
(22)	23.08.2016		(21)	2014-392	
(74)	Ing. Libor Šimek, Vinohradská 194, Praha 3 - Vinohrady, 13000		(73)	Mendelova univerzita v Brně, Brno, CZ	
			(72)	Neruda Jindřich prof. Ing., CSc., Brno, CZ Ulrich Radomír prof. Ing., CSc., Brno, CZ Marušiak Milan Ing., Martin, SK	
(51)	<i>A61B 5/16</i>	(2006.01)	(54)	Zařízení pro napínání a detekci napnutí řetězu v řetězové převodovce ve zdvojené nápravě mobilního stroje	
	<i>A61B 5/0402</i>	(2006.01)	(22)	06.06.2014	
	<i>A61B 5/02</i>	(2006.01)			
	<i>A61B 5/01</i>	(2006.01)			
	<i>A61B 5/053</i>	(2006.01)			
	<i>A61B 5/0408</i>	(2006.01)			
(11)	306895		(51)	<i>C05F 17/00</i>	(2006.01)
(40)	07.07.2016			<i>C05F 17/02</i>	(2006.01)
(21)	2014-979			<i>C05F 9/00</i>	(2006.01)
(73)	České vysoké učení technické v Praze, Fakulta biomedicínského inženýrství, Kladno, CZ			<i>C05F 9/02</i>	(2006.01)
(72)	Kašpar Jan Ing., Jičín, CZ Hon Zdeněk Mgr., Ph.D., Holubice, CZ Janatová Markéta MUDr., Praha 10, CZ Smrčka Pavel Ing., Ph.D., Praha 6, CZ Vítězník Martin Ing., Praha 5, CZ Hána Karel Ing., Ph.D., Říčany u Prahy, CZ Veselý Tomáš Ing., Vysoký Újezd, CZ Mužik Jan Ing., Ph.D., Praha 10, CZ			<i>B09B 3/00</i>	(2006.01)
(54)	Biotelemetrický systém pro podporu monitorování psychofyziologického stavu člověka		(11)	306899	
(22)	31.12.2014		(40)	30.08.2017	
(74)	Ing. Václav Kratochvíl, Husníkova 2086/22, Praha 13, 15800		(21)	2016-490	
			(73)	Výzkumný ústav rostlinné výroby, v. v. i., Praha 6 - Ruzyně, CZ	
			(72)	Ušák Sergej Ing., CSc., Spořice, CZ	
			(54)	Způsob a zařízení pro zpracování biologicky rozložitelných odpadů obsahujících suroviny živočišného původu na hnojivé substráty	
			(22)	11.08.2016	
			(51)	<i>C07D 473/16</i>	(2006.01)
				<i>A61K 31/52</i>	(2006.01)
				<i>A61P 35/00</i>	(2006.01)
				<i>A61P 29/00</i>	(2006.01)
(51)	<i>B29C 44/44</i>	(2006.01)	(11)	306894	
	<i>B29C 44/12</i>	(2006.01)	(40)	20.08.2014	
	<i>B29C 44/04</i>	(2006.01)	(21)	2013-88	
	<i>B32B 3/14</i>	(2006.01)	(73)	Univerzita Palackého v Olomouci, Olomouc, CZ	

- (72) BioPatterns, s. r. o., Olomouc, Holice, CZ
Gucký Tomáš, Rožnov pod Radhoštěm, CZ
Jorda Radek, Olomouc, CZ
Zatloukal Marek, Šumperk, CZ
Kryštof Vladimír, Olomouc, CZ
Rárová Lucie, Příbor, CZ
Řezníčková Eva, Olomouc, CZ
Mikulits Wolfgang, 1140 Wien, AT
Strnad Miroslav, Olomouc, CZ
- (54) **2-Substituované-6-biarylmethylamino-9-cyklopentyl-9H-purinové deriváty, jejich použití jako léčiva a farmaceutické přípravky tyto sloučeniny obsahující**
- (22) 08.02.2013
(74) Inventia s.r.o., RNDr. Kateřina Hartvichová, Na Bělidle 3, Praha 5, 15000

- (51) *C10M 171/00* (2006.01)
C10M 107/34 (2006.01)
C09K 5/04 (2006.01)
F25B 1/00 (2006.01)
- (11) 306890
(40) 19.09.2012
(21) **2012-161**
(73) Mitsubishi Electric Corporation, 100-8310 Tokyo, JP
(72) Maeyama Hideaki, Tokyo 100-8310, JP
(54) **Chladicí strojný olej**
(32) 10.03.2011
(31) 2011 052983
(33) JP
(22) 07.03.2012
(74) Čermák a spol., JUDr. Karel Čermák, Elišky Peškové 15, Praha 5, 15000

- (51) *C12N 1/12* (2006.01)
C02F 3/32 (2006.01)
C02F 3/34 (2006.01)
C12P 19/04 (2006.01)
C12P 7/64 (2006.01)
C12R 1/89 (2006.01)
C02F 101/34 (2006.01)
C02F 101/20 (2006.01)
C02F 101/22 (2006.01)
A23K 1/18 (2006.01)
A01K 61/00 (2006.01)
- (11) 306896
(40) 09.11.2016
(21) **2015-284**
(73) Botanický ústav AV ČR, v. v. i., Průhonice, CZ
(72) Maršálek Blahoslav prof. Ing., CSc., Brno, CZ
Maršálková Eliška Ing., Ph.D., Brno, CZ
- (54) **Řasa Coccomyxa mucigena kmen Maršálek & Maršálková 2012/2 produkující extracelulární biopolymery s velkým povrchem a vysokou sorpční kapacitou**
- (22) 27.04.2015
(74) INPARTNERS GROUP, Ing. Dušan Kendereški, Koliště 1965/13a, Brno, 60200

- (51) *E01B 19/00* (2006.01)
- (11) 306897
(40) 02.08.2017
(21) **2016-34**
(73) Eisenreich Jan, Plzeň, CZ
(72) Eisenreich Jan, Plzeň, CZ
Plesník Juraj Ing., Myjava, SK
- (54) **Železniční nebo tramvajová kolej**
- (22) 26.01.2016
(74) Ing. Dobroslav Musil, patentová kancelář, Ing. Dobroslav Musil, Zábrdovická 11, Brno, 61500

- (51) *F21S 8/10* (2006.01)
F21S 8/12 (2006.01)
F21S 13/14 (2006.01)
F21V 7/04 (2006.01)
F21V 8/00 (2006.01)

- F21W 101/12* (2006.01)
F21W 101/14 (2006.01)
- (11) 306888
(40) 15.02.2012
(21) **2010-602**
(73) VARROC LIGHTING SYSTEMS, s.r.o., Šenov u Nového Jičína, CZ
(72) Soušek Pavel, Nový Jičín, CZ
Martoch Jan, Hranice, CZ
Dejmek Wilfried, Frýdek-Místek, CZ
- (54) **Světlovodící modul**
- (22) 06.08.2010
(74) Rott, Růžička & Guttman Patentové, známkové a advokátní kanceláře, JUDr. Ing. Miloslav Hainz, Vinohradská 37/938, Praha 2, 12000

- (51) *F21S 8/12* (2006.01)
B60Q 1/18 (2006.01)
F21W 101/02 (2006.01)
F21W 101/10 (2006.01)
- (11) 306887
(40) 29.09.2011
(21) **2010-211**
(73) VARROC LIGHTING SYSTEMS, s.r.o., Šenov u Nového Jičína, CZ
(72) Cejnek Milan Ing., Nový Jičín, CZ
Neumann Reiner, 70195 Stuttgart, DE
Geryk Zdeněk, Frenštát pod Radhoštěm, CZ
- (54) **Světlomet pro motorová vozidla se světelnou jednotkou denního a nočního předního pozičního světla a přidavného dálkového světla**
- (22) 22.03.2010
(74) Rott, Růžička & Guttman Patentové, známkové a advokátní kanceláře, JUDr. Ing. Miloslav Hainz, Vinohradská 37/938, Praha 2, 12000

- (51) *G01H 11/00* (2006.01)
G01H 11/06 (2006.01)
G01M 7/02 (2006.01)
- (11) 306889
(40) 06.03.2013
(21) **2011-528**
(73) ViDiTech spol. s r. o., Brno, CZ
(72) Habanec Jiří Ing., Brno, CZ
Fujcik Lukáš doc. Ing., Ph.D., Brno, CZ
Hapal Petr Ing., Náměšť nad Oslavou, CZ
Vrba Radimír prof. Ing., CSc., Brno, CZ
- (54) **Způsob zabezpečení strojů před vibracemi a zařízení pro provádění tohoto způsobu**
- (22) 26.08.2011
(74) KANIA, SEDLÁK, SMOLA Patentová a známková kancelář, Ing. František Kania, Mendlovo nám. 1a, Brno, 60300

- (51) *G01M 1/10* (2006.01)
G01M 15/04 (2006.01)
G01M 15/00 (2006.01)
- (11) 306886
(40) 12.01.2011
(21) **2009-416**
(73) Česká zemědělská univerzita v Praze, Praha 6 - Suchbát, CZ
(72) Pexa Martin Ing., Ph.D., Kostelec nad Černými Lesy, CZ
Pošta Josef Ing., CSc., Praha 6 - Suchbát, CZ
Peterka Bohuslav Ing., Ph.D., Praha 6, CZ
Červenka Vratislav Ing., Horoměřice, CZ
Porazil Jiří Ing., Dražnov, CZ
- (54) **Způsob stanovení momentu setrvačnosti rotujících hmot spalovacího motoru vozidla**
- (22) 29.06.2009
(74) INVENTIA s. r. o., RNDr. Kateřina Hartvichová, Na Bělidle 3, Praha 5, 15000

- (51) *G06K 9/00* (2006.01)
G07C 9/02 (2006.01)
G06T 7/174 (2017.01)
- (11) 306898
(40) 30.08.2017
(21) **2016-453**

(73) Vysoké učení technické v Brně, Brno, CZ
EBIS, spol. s r.o., Brno, CZ
(72) Říha Kamil doc. Ing, Ph.D., Doubravník, CZ
Přinosil Jiří Ing., Ph.D., Brno - Komin, CZ
Vrba Kamil prof. Ing., CSc., Brno - Ivanovice, CZ
Malach Jindřich Ing., CSc., Brno, CZ
Malach Tobiáš Ing., Brno, CZ

(54) **Způsob detekce pokusů o neoprávněný průchod do chráněných prostor**
(22) 27.07.2016
(74) KANIA*SEDLÁK*SMOLA Patentová kancelář, Ing. Veronika Zemanová, Mendlovo náměstí 1a, Brno, 60300

Seznam majitelů udělených patentů

(73)	(11)	(51)	(2006.01)	(73)	(11)	(51)	(2006.01)
BioPatterns, s. r. o., Olomouc, Holice, CZ	306894	C 07 D 473/16		VARROC LIGHTING SYSTEMS, s.r.o., Šenov u Nového Jičína, CZ	306887	F 21 S 8/12	
Botanický ústav AV ČR, v. v. i., Průhonice, CZ	306896	C 12 N 1/12		VARROC LIGHTING SYSTEMS, s.r.o., Šenov u Nového Jičína, CZ	306888	F 21 S 8/10	
Česká zemědělská univerzita v Praze, Praha 6 - Suchbát, CZ	306886	G 01 M 1/10		ViDiTech spol. s r. o., Brno, CZ	306889	G 01 H 11/00	
České vysoké učení technické v Praze, Fakulta biomedicínského inženýrství, Kladno, CZ	306895	A 61 B 5/16		Vysoké učení technické v Brně, Brno, CZ	306898	G 06 K 9/00	
EBIS, spol. s r.o., Brno, CZ	306898	G 06 K 9/00		Výzkumný ústav rostlinné výroby, v. v. i., Praha 6 - Ruzyně, CZ	306899	C 05 F 17/00	
Mendelova univerzita v Brně, Brno, CZ	306892	B 60 K 17/36		Výzkumný ústav zemědělské techniky, v. v. i., Praha 6, Ruzyně, CZ	306900	A 01 M 29/24	
Mitsubishi Electric Corporation, 100-8310 Tokyo, JP	306890	C 10 M 171/00		Eisenreich Jan, Plzeň, CZ	306897	E 01 B 19/00	
Univerzita Palackého v Olomouci, Olomouc, CZ	306894	C 07 D 473/16		Slepánek Radim, DiS., Plumlov, CZ	306891	A 01 K 97/04	
Univerzita Tomáše Bati ve Zlíně, Zlín, CZ	306893	B 29 C 44/44					

Zpřístupněné překlady nároků evropských patentových přihlášek

U následujících zveřejněných evropských patentových přihlášek s účinky pro Českou republiku byl přihlašovatelem předložen překlad patentových nároků do českého jazyka (§ 35a, odst. 4 zákona č. 527/1990 Sb., v platném znění). Datum zpřístupnění překladu patentových nároků veřejnosti je datum publikace tohoto Věstníku. Údaje jsou řazeny vzestupně podle čísla zveřejnění evropské patentové přihlášky.

(97) EP 2782559		(54) FARMACEUTICKÁ SMĚS OBSAHUJÍCÍ MYO-INOSITOL A D-CHIRO-INOSITOL
(97) 30.05.2013		(32) FI20110252
(51) A61K 9/48	(2006.01)	(31) 22.11.2011
A61K 31/7004	(2006.01)	(33) IT
A61P 15/08	(2006.01)	(86) PCT/EP2012/073189
(96) 21.11.2012		(87) WO 2013/076121
(96) 12806356.7		(74) Traplová Hakr Kubát, advokátní a patentová kancelář, Ing. Eduard Hakr, patentový zástupce, Přístavní 24, Praha 7, 17000
(71) LO. LI. Pharma S.r.l., 00156 Roma, IT		
(72) UNFER, Vittorio, I-00155 Roma, IT		

Udělené evropské patenty

Evropský patentový úřad udělil následující evropské patenty s účinky pro Českou republiku. Tyto patenty mohou být zrušeny nebo zachovány v pozměněném znění Evropským patentovým úřadem v řízení o odporu. K tomu, aby nabyl evropský patent účinnosti na území České republiky, je třeba, aby byl Úřadu předložen ve stanovené lhůtě překlad patentového spisu do českého jazyka (§ 35c odst. 2 až 4 zákona č. 527/1990 Sb., v platném znění).

(97) EP 1434562	(47) 16.08.2017	(97) EP 1786401	(47) 16.08.2017	(97) EP 1968271	(47) 16.08.2017	(97) EP 2072917	(47) 16.08.2017
(97) EP 1442491	(47) 16.08.2017	(97) EP 1791642	(47) 16.08.2017	(97) EP 1970294	(47) 16.08.2017	(97) EP 2073581	(47) 16.08.2017
(97) EP 1497899	(47) 16.08.2017	(97) EP 1805585	(47) 16.08.2017	(97) EP 1970799	(47) 16.08.2017	(97) EP 2074145	(47) 16.08.2017
(97) EP 1501757	(47) 16.08.2017	(97) EP 1806145	(47) 16.08.2017	(97) EP 1976133	(47) 16.08.2017	(97) EP 2074696	(47) 16.08.2017
(97) EP 1513784	(47) 16.08.2017	(97) EP 1808691	(47) 16.08.2017	(97) EP 1977331	(47) 16.08.2017	(97) EP 2075194	(47) 16.08.2017
(97) EP 1523190	(47) 16.08.2017	(97) EP 1808779	(47) 16.08.2017	(97) EP 1982590	(47) 16.08.2017	(97) EP 2077059	(47) 16.08.2017
(97) EP 1539839	(47) 16.08.2017	(97) EP 1809955	(47) 16.08.2017	(97) EP 1985057	(47) 16.08.2017	(97) EP 2084388	(47) 16.08.2017
(97) EP 1541437	(47) 16.08.2017	(97) EP 1810555	(47) 16.08.2017	(97) EP 1992242	(47) 16.08.2017	(97) EP 2086117	(47) 16.08.2017
(97) EP 1567026	(47) 16.08.2017	(97) EP 1825089	(47) 16.08.2017	(97) EP 1993602	(47) 16.08.2017	(97) EP 2086678	(47) 16.08.2017
(97) EP 1568077	(47) 16.08.2017	(97) EP 1825884	(47) 16.08.2017	(97) EP 1993828	(47) 16.08.2017	(97) EP 2087703	(47) 16.08.2017
(97) EP 1571402	(47) 16.08.2017	(97) EP 1830462	(47) 16.08.2017	(97) EP 1994659	(47) 16.08.2017	(97) EP 2088267	(47) 16.08.2017
(97) EP 1573288	(47) 16.08.2017	(97) EP 1831616	(47) 16.08.2017	(97) EP 1995767	(47) 16.08.2017	(97) EP 2088431	(47) 16.08.2017
(97) EP 1573296	(47) 16.08.2017	(97) EP 1832799	(47) 16.08.2017	(97) EP 1996087	(47) 16.08.2017	(97) EP 2088864	(47) 16.08.2017
(97) EP 1575280	(47) 16.08.2017	(97) EP 1833384	(47) 16.08.2017	(97) EP 1997473	(47) 16.08.2017	(97) EP 2092778	(47) 16.08.2017
(97) EP 1579195	(47) 16.08.2017	(97) EP 1835291	(47) 16.08.2017	(97) EP 2001822	(47) 16.08.2017	(97) EP 2092829	(47) 16.08.2017
(97) EP 1588328	(47) 16.08.2017	(97) EP 1846001	(47) 16.08.2017	(97) EP 2002255	(47) 16.08.2017	(97) EP 2095138	(47) 16.08.2017
(97) EP 1593228	(47) 16.08.2017	(97) EP 1850791	(47) 16.08.2017	(97) EP 2005208	(47) 16.08.2017	(97) EP 2096056	(47) 16.08.2017
(97) EP 1609069	(47) 16.08.2017	(97) EP 1850938	(47) 16.08.2017	(97) EP 2009366	(47) 16.08.2017	(97) EP 2102354	(47) 16.08.2017
(97) EP 1614409	(47) 16.08.2017	(97) EP 1851474	(47) 16.08.2017	(97) EP 2012229	(47) 16.08.2017	(97) EP 2103990	(47) 16.08.2017
(97) EP 1617875	(47) 16.08.2017	(97) EP 1852178	(47) 16.08.2017	(97) EP 2013691	(47) 16.08.2017	(97) EP 2104285	(47) 16.08.2017
(97) EP 1620903	(47) 16.08.2017	(97) EP 1853220	(47) 16.08.2017	(97) EP 2014005	(47) 16.08.2017	(97) EP 2104994	(47) 16.08.2017
(97) EP 1629228	(47) 16.08.2017	(97) EP 1853223	(47) 16.08.2017	(97) EP 2016126	(47) 16.08.2017	(97) EP 2107220	(47) 16.08.2017
(97) EP 1629840	(47) 16.08.2017	(97) EP 1858418	(47) 16.08.2017	(97) EP 2017032	(47) 16.08.2017	(97) EP 2107743	(47) 16.08.2017
(97) EP 1635929	(47) 16.08.2017	(97) EP 1861798	(47) 16.08.2017	(97) EP 2019975	(47) 16.08.2017	(97) EP 2108108	(47) 16.08.2017
(97) EP 1639193	(47) 16.08.2017	(97) EP 1867088	(47) 16.08.2017	(97) EP 2020731	(47) 16.08.2017	(97) EP 2108757	(47) 16.08.2017
(97) EP 1641215	(47) 16.08.2017	(97) EP 1872077	(47) 16.08.2017	(97) EP 2020988	(47) 16.08.2017	(97) EP 2109120	(47) 16.08.2017
(97) EP 1662367	(47) 16.08.2017	(97) EP 1872541	(47) 16.08.2017	(97) EP 2021937	(47) 16.08.2017	(97) EP 2109296	(47) 16.08.2017
(97) EP 1667003	(47) 16.08.2017	(97) EP 1875655	(47) 16.08.2017	(97) EP 2026951	(47) 16.08.2017	(97) EP 2109592	(47) 16.08.2017
(97) EP 1673122	(47) 16.08.2017	(97) EP 1879128	(47) 16.08.2017	(97) EP 2027749	(47) 16.08.2017	(97) EP 2109799	(47) 16.08.2017
(97) EP 1677276	(47) 16.08.2017	(97) EP 1890588	(47) 16.08.2017	(97) EP 2029513	(47) 16.08.2017	(97) EP 2110236	(47) 16.08.2017
(97) EP 1711746	(47) 16.08.2017	(97) EP 1891725	(47) 16.08.2017	(97) EP 2031715	(47) 16.08.2017	(97) EP 2110599	(47) 16.08.2017
(97) EP 1712278	(47) 16.08.2017	(97) EP 1893067	(47) 16.08.2017	(97) EP 2031884	(47) 16.08.2017	(97) EP 2114329	(47) 16.08.2017
(97) EP 1714656	(47) 16.08.2017	(97) EP 1896124	(47) 16.08.2017	(97) EP 2035873	(47) 16.08.2017	(97) EP 2115418	(47) 16.08.2017
(97) EP 1722716	(47) 16.08.2017	(97) EP 1901661	(47) 16.08.2017	(97) EP 2036363	(47) 16.08.2017	(97) EP 2116794	(47) 16.08.2017
(97) EP 1725930	(47) 16.08.2017	(97) EP 1904203	(47) 16.08.2017	(97) EP 2036369	(47) 16.08.2017	(97) EP 2119195	(47) 16.08.2017
(97) EP 1730215	(47) 16.08.2017	(97) EP 1909170	(47) 16.08.2017	(97) EP 2042694	(47) 16.08.2017	(97) EP 2119365	(47) 16.08.2017
(97) EP 1732484	(47) 16.08.2017	(97) EP 1915492	(47) 16.08.2017	(97) EP 2046456	(47) 16.08.2017	(97) EP 2120571	(47) 16.08.2017
(97) EP 1737787	(47) 16.08.2017	(97) EP 1927167	(47) 16.08.2017	(97) EP 2047182	(47) 16.08.2017	(97) EP 2120840	(47) 16.08.2017
(97) EP 1737971	(47) 16.08.2017	(97) EP 1929846	(47) 16.08.2017	(97) EP 2055102	(47) 16.08.2017	(97) EP 2121438	(47) 16.08.2017
(97) EP 1742033	(47) 16.08.2017	(97) EP 1930663	(47) 16.08.2017	(97) EP 2055481	(47) 16.08.2017	(97) EP 2121511	(47) 16.08.2017
(97) EP 1744772	(47) 16.08.2017	(97) EP 1933922	(47) 16.08.2017	(97) EP 2063107	(47) 16.08.2017	(97) EP 2123287	(47) 16.08.2017
(97) EP 1745762	(47) 16.08.2017	(97) EP 1942863	(47) 16.08.2017	(97) EP 2063197	(47) 16.08.2017	(97) EP 2126927	(47) 16.08.2017
(97) EP 1751275	(47) 16.08.2017	(97) EP 1943018	(47) 16.08.2017	(97) EP 2064608	(47) 16.08.2017	(97) EP 2128159	(47) 16.08.2017
(97) EP 1755639	(47) 16.08.2017	(97) EP 1946638	(47) 16.08.2017	(97) EP 2066239	(47) 16.08.2017	(97) EP 2129559	(47) 16.08.2017
(97) EP 1759506	(47) 16.08.2017	(97) EP 1951504	(47) 16.08.2017	(97) EP 2066991	(47) 16.08.2017	(97) EP 2130781	(47) 16.08.2017
(97) EP 1766173	(47) 16.08.2017	(97) EP 1955377	(47) 16.08.2017	(97) EP 2068096	(47) 16.08.2017	(97) EP 2131458	(47) 16.08.2017
(97) EP 1766778	(47) 16.08.2017	(97) EP 1962423	(47) 16.08.2017	(97) EP 2068530	(47) 16.08.2017	(97) EP 2131490	(47) 16.08.2017
(97) EP 1773752	(47) 16.08.2017	(97) EP 1965123	(47) 16.08.2017	(97) EP 2069744	(47) 16.08.2017	(97) EP 2132635	(47) 16.08.2017
(97) EP 1778711	(47) 16.08.2017	(97) EP 1965159	(47) 16.08.2017	(97) EP 2070492	(47) 16.08.2017	(97) EP 2133286	(47) 16.08.2017

(97) EP 3074984 (47) 16.08.2017	(97) EP 3081595 (47) 16.08.2017	(97) EP 3093559 (47) 16.08.2017	(97) EP 3109955 (47) 16.08.2017
(97) EP 3075293 (47) 16.08.2017	(97) EP 3081988 (47) 16.08.2017	(97) EP 3093567 (47) 16.08.2017	(97) EP 3110069 (47) 16.08.2017
(97) EP 3075929 (47) 16.08.2017	(97) EP 3082266 (47) 16.08.2017	(97) EP 3094008 (47) 16.08.2017	(97) EP 3113699 (47) 16.08.2017
(97) EP 3076058 (47) 16.08.2017	(97) EP 3082522 (47) 16.08.2017	(97) EP 3096434 (47) 16.08.2017	(97) EP 3113784 (47) 16.08.2017
(97) EP 3076207 (47) 16.08.2017	(97) EP 3083150 (47) 16.08.2017	(97) EP 3097294 (47) 16.08.2017	(97) EP 3115306 (47) 16.08.2017
(97) EP 3076557 (47) 16.08.2017	(97) EP 3083326 (47) 16.08.2017	(97) EP 3097708 (47) 16.08.2017	(97) EP 3116182 (47) 16.08.2017
(97) EP 3077569 (47) 16.08.2017	(97) EP 3083436 (47) 16.08.2017	(97) EP 3098646 (47) 16.08.2017	(97) EP 3116884 (47) 16.08.2017
(97) EP 3077670 (47) 16.08.2017	(97) EP 3085658 (47) 16.08.2017	(97) EP 3099153 (47) 16.08.2017	(97) EP 3121330 (47) 16.08.2017
(97) EP 3078401 (47) 16.08.2017	(97) EP 3088284 (47) 16.08.2017	(97) EP 3099527 (47) 16.08.2017	(97) EP 3123054 (47) 16.08.2017
(97) EP 3078591 (47) 16.08.2017	(97) EP 3088352 (47) 16.08.2017	(97) EP 3100441 (47) 16.08.2017	(97) EP 3123789 (47) 16.08.2017
(97) EP 3078724 (47) 16.08.2017	(97) EP 3088458 (47) 16.08.2017	(97) EP 3102003 (47) 16.08.2017	(97) EP 3124734 (47) 16.08.2017
(97) EP 3078966 (47) 16.08.2017	(97) EP 3088756 (47) 16.08.2017	(97) EP 3103366 (47) 16.08.2017	(97) EP 3125451 (47) 16.08.2017
(97) EP 3079323 (47) 16.08.2017	(97) EP 3088887 (47) 16.08.2017	(97) EP 3103909 (47) 16.08.2017	(97) EP 3134075 (47) 16.08.2017
(97) EP 3079540 (47) 16.08.2017	(97) EP 3089383 (47) 16.08.2017	(97) EP 3104128 (47) 16.08.2017	(97) EP 3134293 (47) 16.08.2017
(97) EP 3079555 (47) 16.08.2017	(97) EP 3089645 (47) 16.08.2017	(97) EP 3104511 (47) 16.08.2017	(97) EP 3139798 (47) 16.08.2017
(97) EP 3080662 (47) 16.08.2017	(97) EP 3090766 (47) 16.08.2017	(97) EP 3105430 (47) 16.08.2017	(97) EP 3140459 (47) 16.08.2017
(97) EP 3080829 (47) 16.08.2017	(97) EP 3091709 (47) 16.08.2017	(97) EP 3107215 (47) 16.08.2017	(97) EP 3170904 (47) 16.08.2017
(97) EP 3081484 (47) 16.08.2017	(97) EP 3092912 (47) 16.08.2017	(97) EP 3108768 (47) 16.08.2017	

Zveřejněné překlady evropských patentových spisů

U následujících udělených evropských patentů s účinky pro Českou republiku byl majitelem předložen překlad patentového spisu do českého jazyka (§ 35c odst. 2 až 4 zákona č. 527/1990 Sb., v platném znění). Údaje jsou řazeny vzestupně podle čísel evropských patentů.

(97) EP 1603414		(33) US, US
(47) 03.05.2017		(86) PCT/US2006/012235
(97) 23.09.2004		(87) WO 2006/107840
(51) A24C 5/06	(2006.01)	(74) Traplová Hakr Kubát, advokátní a patentová kancelář, Ing. Jan Kubát, patentový zástupce, Přístavní 24, Praha 7, 17000
A24D 1/00	(2006.01)	
A24D 3/16	(2006.01)	
B29B 9/00	(2006.01)	
B29C 47/00	(2006.01)	
C01B 32/05	(2017.01)	
C01B 32/336	(2017.01)	
D01F 9/20	(2006.01)	
D04H 3/00	(2012.01)	
H02N 1/00	(2006.01)	
D01D 1/10	(2006.01)	
D01D 5/00	(2006.01)	
(96) 08.03.2004		
(96) 04718495.7		
(73) VIRGINIA COMMONWEALTH UNIVERSITY, Richmond, VA 23219, US		
Philip Morris USA Inc., Richmond, VA 23230, US		
(72) GEE, Diane, Richmond, Virginia 23236, US		
WNEK, Gary, Midlothian, Virginia 23113, US		
LAYMAN, John, Chester, Virginia 23836, US		
KARLES, Georgios, D., Richmond, Virginia 23233, US		
ZHUANG, Mark, Richmond, Virginia 23225, US		
(54) Elektro zpracované fenolové materiály a způsoby		
(32) 452561 P, 466413 P, 482769 P		
(31) 07.03.2003, 30.04.2003, 27.06.2003		
(33) US, US, US		
(86) PCT/US2004/006868		
(87) WO 2004/080217		
(74) PATENTSERVIS Praha a.s., Na Podkovce 281/10, Praha 4, 14700		
<hr/>		
(97) EP 1864282		(97) EP 1995200
(47) 17.05.2017		(47) 31.05.2017
(97) 12.10.2006		(97) 26.11.2008
(51) G10L 21/038	(2013.01)	(51) B65H 54/34
G10L 21/0232	(2013.01)	B65H 59/10
G10L 19/02	(2013.01)	D01H 1/38
G10L 19/038	(2013.01)	(2006.01)
G10L 19/24	(2013.01)	(2006.01)
G10L 21/0208	(2013.01)	(2006.01)
(96) 03.04.2006		(96) 10.04.2008
(96) 06740358.4		(96) 08007077.4
(73) Qualcomm Incorporated, San Diego, CA 92121, US		(73) Saurer Germany GmbH & Co. KG, 42897 Remscheid, DE
(72) VOS, Koen, Bernard, San Diego, CA 92121-1714, US		(72) Henze, Herbert, 41063 Mönchengladbach, DE
KANDHADAI, Ananthapadmanabhan, A., San Diego, CA 92121-1714, US		Oehrl, Wilhelm, 41812 Erkelenz, DE
(54) Systémy, způsoby a zařízení pro širokopásmové kódování řeči		(54) Způsob a zařízení pro provozování navijecího zařízení textilního stroje na vytváření křížových cívek
(32) 667901 P, 673965 P		(32) 102007023490
(31) 01.04.2005, 22.04.2005		(31) 19.05.2007
		(33) DE
		(74) Všeťečka Zelený Švorčík Kalenský a partneři, advokátní a patentová kancelář, JUDr. Otakar Švorčík, Hálkova 2, Praha 2, 12000
		(97) EP 2044080
		(47) 10.05.2017
		(97) 31.01.2008
		(51) C07D 491/22
		A61K 31/4745
		A61P 35/00
		(2006.01)
		(2006.01)
		(2006.01)
		(96) 16.07.2007
		(96) 07786096.3
		(73) Indena S.p.A., 20139 Milano, IT
		(72) FONTANA, Gabriele, I-20139 Milano, IT
		BOMBARDELLI, Ezio, I-27027 Gropello Cairoli (PV), IT
		MANZOTTI, Carla, I-20139 Milano, IT
		BATTAGLIA, Arturo, I-40129 Bologna, IT
		SAMORI, Cristian, I-47100 Forlì, IT
		(54) Camptotecinové deriváty s protinádorovým účinkem
		(32) MI20061474
		(31) 26.07.2006
		(33) IT
		(86) PCT/EP2007/006294
		(87) WO 2008/012003
		(74) KOREJZOVA LEGAL v.o.s., JUDr. Petra KOREJZOVÁ, Korunní 810/104, Praha 10, Vinohrady, 10100

(97) **EP 2124901**
(47) 19.07.2017
(97) 07.08.2008
(51) **A61K 9/20** (2006.01)
A61K 9/16 (2006.01)
A61K 31/513 (2006.01)
(96) 30.01.2008
(96) 08710828.8
(73) Takeda Pharmaceutical Company Limited, Osaka 541-0045, JP
(72) ONO, Akihiko, Osaka-shi Osaka 532-8686, JP
MARUNAKA, Shigeyuki, Osaka-shi Osaka 532-8686, JP
FUKUTA, Makoto, Osaka-shi Osaka 532-8686, JP
(54) **Tabletové přípravky nezpůsobující obtíže při tabletování**
(32) 2007023584
(31) 01.02.2007
(33) JP
(86) PCT/JP2008/051896
(87) WO 2008/093878
(74) RNDr. Naděžda Nowaková CSc., Donínská 2390, Praha 9, 19016

(97) **EP 2155826**
(47) 31.05.2017
(97) 24.12.2008
(51) **C09D 4/00** (2006.01)
C08J 3/24 (2006.01)
B29C 45/16 (2006.01)
(96) 17.04.2008
(96) 08736336.2
(73) Evonik Röhm GmbH, 64293 Darmstadt, DE
(72) SCHULTES, Klaus, 65193 Wiesbaden, DE
GOLDACKER, Thorsten, 64380 Rossdorf, DE
KORALEWSKI, Klaus, 64560 Riedstadt, DE
HÖSS, Werner, Shanghai 200237, CN
SEYOUM, Ghirmay, 63329 Egelsbach, DE
GROSS, Elevation, 60385 Frankfurt am Main, DE
FELGER, Erwin, 64372 Ober-Ramstadt, DE
(54) **Postup při povlakování tvarových dílů pomocí reakčního vstřikování a povlakovaný tvarový díl**
(32) 102007028601
(31) 19.06.2007
(33) DE
(86) PCT/EP2008/054678
(87) WO 2008/155149
(74) Traplová Hakr Kubát, advokátní a patentová kancelář, Ing. Eduard Hakr patentový zástupce, Přístavní 24, Praha 7, 17000

(97) **EP 2229505**
(47) 08.02.2017
(97) 25.06.2009
(51) **E21D 9/12** (2006.01)
E21D 9/10 (2006.01)
E21D 20/00 (2006.01)
E21D 23/00 (2006.01)
(96) 17.12.2008
(96) 08862215.4
(73) Lumb, Hilary Leith, Darlington, Western Australia 6070, AU
Morgan, Leith Norma, Hastings 4175, NZ
Morgan, James Edward, Hastings 4175, NZ
(72) LUMB, Matthew, Darlington, Western Australia 6070, AU
(54) **ZAŘÍZENÍ PRO HLOUBENÍ PODZEMNÍHO TUNELU**
(32) 2007906904, 2008900022
(31) 17.12.2007, 03.01.2008
(33) AU, AU
(86) PCT/AU2008/001850
(87) WO 2009/076710
(74) Traplová Hakr Kubát, advokátní a patentová kancelář, Ing. Eduard Hakr patentový zástupce, Přístavní 24, Praha 7, 17000

(97) **EP 2251291**
(47) 31.05.2017
(97) 17.11.2010
(51) **B65H 51/20** (2006.01)
D01H 4/48 (2006.01)
B65H 59/36 (2006.01)
(96) 22.04.2010
(96) 10004272.0

(73) Saurer Germany GmbH & Co. KG, 42897 Remscheid, DE
(72) Oehrl, Wilhelm, 41812 Erkelenz, DE
Preutenborbeck, Maximilian, 41065 Mönchengladbach, DE
Reissig, Olaf, 40591 Düsseldorf, DE
(54) **Zásobník nitě pro pracovní místo dopravního stroje**
(32) 102009021066
(31) 13.05.2009
(33) DE
(74) Společná advokátní kancelář Všečka Zelený Švorčík Kalenský a partneři, JUDr. Otakar Švorčík, advokát, Hálkova 1406/2, Praha 2, 12000

(97) **EP 2254414**
(47) 14.06.2017
(97) 17.09.2009
(51) **A01N 43/56** (2006.01)
A01P 5/00 (2006.01)
A01P 7/02 (2006.01)
A01P 7/04 (2006.01)
A01P 9/00 (2006.01)
A01N 25/02 (2006.01)
A01N 25/30 (2006.01)
(96) 11.03.2009
(96) 09718930.2
(73) ISHIHARA SANGYO KAISHA, LTD., Osaka-shi Osaka 550-0002, JP
(72) MORITA, Masayuki, Osaka-shi, Osaka 550-0002, JP
AWAZU, Takao, Kusatsu-shi, Shiga 525-0025, JP
NAKAGAWA, Akira, Kusatsu-shi, Shiga 525-0025, JP
HAMAMOTO, Taku, Kusatsu-shi Shiga 525-0025, JP
(54) **Pesticidní kompozice**
(32) 2008063782, 2008305084
(31) 13.03.2008, 28.11.2008
(33) JP, JP
(86) PCT/JP2009/055214
(87) WO 2009/113712
(74) Rott, Růžička & Guttman Patentové, známkové a advokátní kanceláře, Ing. Jana Fuchsová, patentový zástupce, Vinohradská 37, Praha 2, 12000

(97) **EP 2261239**
(47) 24.05.2017
(97) 15.12.2010
(51) **C07K 14/22** (2006.01)
C12N 15/62 (2006.01)
A61K 39/095 (2006.01)
(96) 21.11.2003
(96) 10182503.2
(73) GlaxoSmithKline Biologicals SA, 1330 Rixensart, BE
(72) Comanducci, Maurizio, 53100 Siena, IT
Pizza, Mariagrazia, 53100 Siena, IT
(54) **Vícenásobné varianty meningokokového proteinu NMB1870**
(32) 0227346
(31) 22.11.2002
(33) GB
(74) KOREJZOVA LEGAL v.o.s., JUDr. Petra KOREJZOVÁ, Korunní 810/104, Praha 10, Vinohrady, 10100

(97) **EP 2268596**
(47) 31.05.2017
(97) 08.10.2009
(51) **C07C 29/62** (2006.01)
C07C 31/22 (2006.01)
C07C 31/36 (2006.01)
C07D 303/08 (2006.01)
C07C 29/76 (2006.01)
C08G 101/00 (2006.01)
(96) 31.03.2009
(96) 09728046.5
(73) SOLVAY SA, 1120 Bruxelles, BE
(72) GILBEAU, Patrick, B-7090 Braine-le-comte, BE
JESTIN, Bruno, B-1180 Bruxelles, BE
(54) **Kompozice, která obsahuje glycerol, způsob její přípravy a její použití při výrobě dichloropropanolu**
(32) 0852206, 0951260
(31) 03.04.2008, 27.02.2009
(33) FR, FR

(86) PCT/EP2009/053766
(87) WO 2009/121853
(74) Traplová Hakr Kubát, advokátní a patentová kancelář, Ing. Eduard Hakr patentový zástupce, Přístavní 24, Praha 7, 17000

(97) **EP 2271363**
(47) 03.05.2017
(97) 24.09.2009
(51) **A61K 39/395** (2006.01)
A61K 38/47 (2006.01)
C07K 16/06 (2006.01)
CI2N 9/26 (2006.01)
A61P 37/00 (2006.01)
(96) 16.03.2009
(96) 09721669.1
(73) Baxalta Incorporated, Bannockburn, IL 60015, US
Baxalta GmbH, 8152 Glattpark, Opfikon, CH
(72) SCHIFF, Richard, Eastsound WA 98245, US
LEIBL, Heinz, A-1120 Vienna, AT
FROST, Gregory, I., Del Mar, CA 92014, US
(54) **Kombinace a způsoby sukutánního podávání imunoglobulinu a hyaluronidázy**
(32) 69841 P
(31) 17.03.2008
(33) US
(86) PCT/US2009/001670
(87) WO 2009/117085
(74) Traplová Hakr Kubát, advokátní a patentová kancelář, Ing. Jan Kubát patentový zástupce, Přístavní 24, Praha 7, 17000

(97) **EP 2303270**
(47) 17.05.2017
(97) 12.11.2009
(51) **A61K 31/4402** (2006.01)
A61K 31/38 (2006.01)
A61K 31/16 (2006.01)
A61P 9/00 (2006.01)
A61P 29/00 (2006.01)
C07D 333/80 (2006.01)
C07D 333/32 (2006.01)
C07C 323/19 (2006.01)
C07C 235/54 (2006.01)
C07C 235/84 (2006.01)
C07C 323/62 (2006.01)
C07D 213/64 (2006.01)
C07D 277/56 (2006.01)
(96) 22.04.2009
(96) 09741809.9
(73) SANOFI, 75008 Paris, FR
(72) SCHAEFER, Matthias, 65926 Frankfurt am Main, DE
PERNERSTORFER, Josef, 65926 Frankfurt am Main, DE
KADEREIT, Dieter, 65926 Frankfurt am Main, DE
STROBEL, Hartmut, 65926 Frankfurt am Main, DE
CZECHTIZKY, Werngard, 65926 Frankfurt am Main, DE
CHEN, L., Charlie, Bridgewater, NJ 08807, US
SAFAROVA, Alena, Bridgewater, NJ 08807, US
WEICHSEL, Aleksandra, Bridgewater NJ 08807, US
PATEK, Marcel, Bridgewater NJ 08807, US
(54) **Acylaminosubstituované kondenzované deriváty cyklopentankarboxylové kyseliny a jejich použití jako léčiv**
(32) 08290427, 117336 P
(31) 05.05.2008, 24.11.2008
(33) EP, US
(86) PCT/EP2009/002917
(87) WO 2009/135590
(74) Traplová Hakr Kubát, advokátní a patentová kancelář, Ing. Jan Kubát patentový zástupce, Přístavní 24, Praha 7, 17000

(97) **EP 2317991**
(47) 03.05.2017
(97) 14.01.2010
(51) **A61K 31/00** (2006.01)
A61K 31/485 (2006.01)
A61P 13/02 (2006.01)
(96) 07.07.2009
(96) 09780282.1

(73) EURO-CELTIQUE S.A., 2350 Luxembourg, LU
(72) HOPP, Michael, 65520 Bad Camberg, DE
LEYENDECKER, Petra, 35619 Braunfels, DE
(54) **Použití opioidních antagonistů pro léčení retence moči**
(32) 08159802
(31) 07.07.2008
(33) EP
(86) PCT/EP2009/058630
(87) WO 2010/003963
(74) Vsetečka Zelený Švorčík Kalenský a partneři, advokátní a patentová kancelář, JUDr. Michal Havlík, advokát, Hálkova 2, Praha 2, 12000

(97) **EP 2318366**
(47) 03.05.2017
(97) 04.02.2010
(51) **C07D 211/34** (2006.01)
A61K 31/33 (2006.01)
A61K 31/44 (2006.01)
A61P 9/10 (2006.01)
A61P 9/00 (2006.01)
A61P 35/00 (2006.01)
C07D 213/82 (2006.01)
C07C 275/00 (2006.01)
A61K 51/00 (2006.01)
A61K 9/127 (2006.01)
C07D 213/61 (2006.01)
C07D 213/74 (2006.01)
A61K 51/04 (2006.01)
C07C 275/16 (2006.01)
C07F 7/22 (2006.01)
C07C 275/18 (2006.01)
(96) 31.07.2009
(96) 09803670.0
(73) The Johns Hopkins University, Baltimore, MD 21218, US
(72) CHEN, Ying, Timonium MD 21093, US
POMPER, Martin, Gilbert, Baltimore MD 21212, US
MEASE, Ronnie, Charles, Fairfax VA 22030, US
(54) **Činidla vázající PSMA a jejich použití**
(32) 85462 P, 111791 P
(31) 01.08.2008, 06.11.2008
(33) US, US
(86) PCT/US2009/052456
(87) WO 2010/014933
(74) Vsetečka Zelený Švorčík Kalenský a partneři, advokátní a patentová kancelář, JUDr. Michal Havlík, advokát, Hálkova 2, Praha 2, 12000

(97) **EP 2319313**
(47) 10.05.2017
(97) 11.05.2011
(51) **A01N 43/88** (2006.01)
A01N 43/50 (2006.01)
A01P 3/00 (2006.01)
(96) 11.10.2005
(96) 10197205.7
(73) Arysta LifeScience Corporation, Tokyo 104-6591, JP
(72) Suty-Heinze, Anne, 40764 Langenfeld, DE
Kerz-Moehlendick, Friedrich, Dr., 51377 Leverkusen, DE
Dutzmann, Stefan, Dr., 40764 Langenfeld, DE
Heinemann, Ulrich, Dr., 42799 Leichlingen, DE
(54) **Fungicidní kombinace účinných látek obsahující fluoxastrobin a fenamidon**
(32) 102004049761
(31) 12.10.2004
(33) DE
(74) Společná advokátní kancelář Vsetečka Zelený Švorčík Kalenský a partneři, JUDr. Otakar Švorčík, advokát, Hálkova 2, Praha 2, 12000

(97) **EP 2319997**
(47) 12.07.2017
(97) 11.05.2011
(51) **E03F 5/04** (2006.01)
(96) 02.11.2010
(96) 10189639.7
(73) Easy Sanitary Solutions B.V., 7575 BK Oldenzaal, NL
(72) Keizers, Jurgen Hendrik Peter Jozeph, 7582 GH, Losser, NL
(54) **Odtok bez mřížky**

(32) 2003760
(31) 05.11.2009
(33) NL
(74) Všeťečka Zelený Švorčík Kalenský a partneři, advokátní a patentová kancelář, JUDr. Michal Havlík, advokát, Hálkova 2, Praha 2, 12000

(97) **EP 2334594**
(47) 17.05.2017
(97) 15.04.2010
(51) **C01B 11/02** (2006.01)
(96) 02.10.2009
(96) 09783670.4
(73) Akzo Nobel N.V., 6824 BM Arnhem, NL
(72) HULTÉN, Felix Karl Torsten, S-426 56 Västra Frölunda, SE
APPELQVIST ALBINSSON, Karolina Ellen Therese, S-435 42 Mölnlycke, SE
PELIN, Kalle Hans Thomas, S-442 53 Ytterby, SE
(54) **Způsob výroby oxidu chloričitého**
(32) 08165910, 102950 P
(31) 06.10.2008, 06.10.2008
(33) EP, US
(86) PCT/EP2009/062801
(87) WO 2010/040687
(74) Rott, Růžička & Guttman Patentové, známkové a advokátní kanceláře, Ing. Jana Fuchsová, patentový zástupce, Vinohradská 37, Praha 2, 12000

(97) **EP 2361298**
(47) 17.05.2017
(97) 10.06.2010
(51) **C11B 3/00** (2006.01)
C11B 3/10 (2006.01)
C11B 3/14 (2006.01)
(96) 01.12.2009
(96) 09771302.8
(73) Süd-Chemie IP GmbH & Co. KG, 80333 München, DE
(72) SCHURZ, Klaus, 81477 München, DE
(54) **Způsob snižování obsahu 3-MCPD v rafinovaných rostlinných olejích**
(32) 102008060059
(31) 02.12.2008
(33) DE
(86) PCT/EP2009/008557
(87) WO 2010/063450
(74) Všeťečka Zelený Švorčík Kalenský a partneři, advokátní a patentová kancelář, JUDr. Michal Havlík, advokát, Hálkova 2, Praha 2, 12000

(97) **EP 2364351**
(47) 17.05.2017
(97) 10.06.2010
(51) **C11D 1/72** (2006.01)
C11D 3/37 (2006.01)
C11D 3/39 (2006.01)
C11D 3/20 (2006.01)
(96) 01.12.2009
(96) 09763945.4
(73) Henkel AG & Co. KGaA, 40589 Düsseldorf, DE
(72) WARKOTSCH, Nadine, 40593 Düsseldorf, DE
ZIPFEL, Johannes, 40593 Düsseldorf, DE
HOLDERBAUM, Thomas, 40723 Hilden, DE
OTTOW, Claudia, 40878 Ratingen, DE
(54) **Čistící prostředek**
(32) 102008060470
(31) 05.12.2008
(33) DE
(86) PCT/EP2009/066100
(87) WO 2010/063688
(74) KOREJZOVA LEGAL v.o.s., JUDr. Petra KOREJZOVÁ, Korunní 810/104, Praha 10, Vinohrady, 10100

(97) **EP 2375817**
(47) 17.05.2017
(97) 12.10.2011
(51) **H04W 36/12** (2009.01)
(96) 05.10.2006
(96) 10012921.2
(73) Samsung Electronics Co., Ltd., Suwon-si, Gyeonggi-do, 443-742, KR
(72) Van der Velde, Himke, Staines Middlesex TW18 4QE, GB

Van Lieshout, Gert Jan, Staines Middlesex TW18 4QE, GB
Jeong, Kyeong-In, Suwon-si Gyeonggi-do, KR
(54) **Procedura pro změnu mobilní komunikační buňky**
(32) 0520341
(31) 06.10.2005
(33) GB
(74) Traplová Hakr Kubát, advokátní a patentová kancelář, Ing. Eduard Hakr patentový zástupce, Přístavní 24, Praha 7, 17000

(97) **EP 2378532**
(47) 17.05.2017
(97) 19.10.2011
(51) **H01H 9/36** (2006.01)
H01H 50/00 (2006.01)
H01H 45/14 (2006.01)
(96) 14.04.2011
(96) 11162426.8
(73) Eaton Electrical IP GmbH & Co. KG, 12529 Schönefeld, DE
(72) Gerving, Karsten, 53225 Bonn, DE
(54) **Zařízení pro zhášení oblouku**
(32) 102010015216
(31) 16.04.2010
(33) DE
(74) Všeťečka Zelený Švorčík Kalenský a partneři, advokátní a patentová kancelář, JUDr. Michal Havlík, advokát, Hálkova 2, Praha 2, 12000

(97) **EP 2382031**
(47) 17.05.2017
(97) 01.07.2010
(51) **B01D 53/94** (2006.01)
B01J 29/76 (2006.01)
F01N 3/035 (2006.01)
F02M 35/024 (2006.01)
B01J 37/02 (2006.01)
F01N 3/20 (2006.01)
F01N 3/10 (2006.01)
F01N 13/00 (2010.01)
(96) 22.12.2009
(96) 09835738.7
(73) BASF Corporation, Florham Park, NJ 07932, US
(72) BOORSE, R., Samuel, Skillman NJ 08558, US
VOSS, E., Kenneth, Somerville NJ 08876, US
DIETERLE, Martin, 67159 Ludwigshafen, DE
(54) **Systémy a způsob zpracování emisí s použitím katalyzovaného SCR filtru a navazující SCR katalyzátoru**
(32) 643621, 171567 P, 140731 P
(31) 21.12.2009, 22.04.2009, 24.12.2008
(33) US, US, US
(86) PCT/US2009/069131
(87) WO 2010/075345
(74) Všeťečka Zelený Švorčík Kalenský a partneři, advokátní a patentová kancelář, JUDr. Michal Havlík, advokát, Hálkova 2, Praha 2, 12000

(97) **EP 2387498**
(47) 17.05.2017
(97) 22.07.2010
(51) **B29D 28/00** (2006.01)
D04H 3/04 (2012.01)
(96) 21.12.2009
(96) 09802092.8
(73) Landertshamer, Friedrich, 4064 Oftring, AT
(72) Landertshamer, Friedrich, 4064 Oftring, AT
(54) **Proplétaná síťovina z pásků**
(32) 612009
(31) 16.01.2009
(33) AT
(86) PCT/AT2009/000492
(87) WO 2010/081179
(74) Všeťečka Zelený Švorčík Kalenský a partneři, advokátní a patentová kancelář, JUDr. Michal Havlík, advokát, Hálkova 2, Praha 2, 12000

(97) **EP 2397006**
(47) 17.05.2017
(97) 19.08.2010
(51) **H04W 52/02** (2009.01)
H04W 52/28 (2009.01)

	<i>H04W 52/34</i>	(2009.01)	(97)	23.12.2010	
	<i>H04W 36/22</i>	(2009.01)	(51)	H04N 13/04	(2006.01)
	<i>H04L 29/08</i>	(2006.01)		<i>H04N 5/445</i>	(2011.01)
	<i>H04W 72/04</i>	(2009.01)		<i>H04N 5/92</i>	(2006.01)
	<i>H04W 72/12</i>	(2009.01)		<i>H04N 7/025</i>	(2006.01)
	<i>H04W 88/08</i>	(2009.01)		<i>H04N 7/03</i>	(2006.01)
(96)	13.02.2009			<i>H04N 7/035</i>	(2006.01)
(96)	09788488.6			<i>G11B 27/30</i>	(2006.01)
(73)	Telefonaktiebolaget LM Ericsson (publ), 164 83 Stockholm, SE			<i>H04N 5/775</i>	(2006.01)
(72)	FRENGER, Pål, S-SE-164 83 Linköping, SE			<i>H04N 5/85</i>	(2006.01)
	HAGERMAN, Bo, S-SE-135 52 Tyresö, SE			<i>H04N 9/79</i>	(2006.01)
	LINDOFF, Bengt, 237 36 Bjäred, SE			<i>H04N 9/804</i>	(2006.01)
	PARKVALL, Stefan, 113 25 Stockholm, SE			<i>H04N 9/806</i>	(2006.01)
(54)	Rízení spotřeby energie uzlu bezdrátové sítě			<i>H04N 9/82</i>	(2006.01)
(86)	PCT/SE2009/050156			<i>H04N 13/00</i>	(2006.01)
(87)	WO 2010/093296			<i>H04N 19/597</i>	(2014.01)
(74)	KOREJZOVA LEGAL v.o.s., JUDr. Petra KOREJZOVÁ, Korunní 810/104, Praha 10, Vinohrady, 10100		(96)	16.06.2010	
			(96)	10789226.7	
			(73)	Panasonic Intellectual Property Management Co., Ltd., Osaka-shi, Osaka 540-6207, JP	
(97)	EP 2407601		(72)	SASAKI, Taiji, Osaka-shi, Osaka 540-6207, JP	
(47)	10.05.2017			YAHATA, Hiroshi, Osaka-shi, Osaka 540-6207, JP	
(97)	18.01.2012			OGAWA, Tomoki, Osaka-shi, Osaka 540-6207, JP	
(51)	E03D 9/03	(2006.01)	(54)	Médium na nahrávání informací a přehrávací zařízení na přehrávání 3D snímků	
	E03D 9/02	(2006.01)	(32)	2009144568	
(96)	15.10.2010		(31)	17.06.2009	
(96)	10187689.4		(33)	JP	
(73)	Bolton Manitoba SpA, 20124 Milano, IT		(86)	PCT/JP2010/003998	
(72)	Partiti, David, 20131 Milano, IT		(87)	WO 2010/146847	
	Rosati, Massimo, 20052 Monza MB, IT		(74)	KOREJZOVA LEGAL v.o.s., JUDr. Petra KOREJZOVÁ, Korunní 810/104, Praha 10, Vinohrady, 10100	
	Baiguerra, Gianpaolo, 20020 Arese MI, IT				
(54)	Parfémovací hygienické zařízení pro sanitární vybavení		(97)	EP 2474543	
(32)	MI20100237 U		(47)	03.05.2017	
(31)	12.07.2010		(97)	10.03.2011	
(33)	IT		(51)	A61K 31/454	(2006.01)
(74)	Všetečka Zelený Švorčík Kalenský a partneři, advokátní a patentová kancelář, JUDr. Michal Havlík, advokát, Hálkova 2, Praha 2, 12000			C07D 417/14	(2006.01)
				A61K 31/426	(2006.01)
				A61K 31/4439	(2006.01)
(97)	EP 2408989			A61K 31/506	(2006.01)
(47)	17.05.2017			A61K 31/5377	(2006.01)
(97)	28.07.2011			A61P 25/24	(2006.01)
(51)	E06B 3/663	(2006.01)		C07D 491/048	(2006.01)
	E06B 3/673	(2006.01)		C07D 491/052	(2006.01)
(96)	17.01.2011			C07D 495/04	(2006.01)
(96)	11705141.7		(96)	02.09.2010	
(73)	LISEC Austria GmbH, 3353 Seitenstetten, AT		(96)	10813753.0	
(72)	MADER, Leopold, A-3364 Neuhofen/Ybbs, AT		(73)	Kyowa Hakko Kirin Co., Ltd., Tokyo 100-8185, JP	
(54)	Pás distančního držáku		(72)	YAMADA, Koji, Nagaizumi-cho, Sunto-gun Shizuoka 411-8731, JP	
(32)	712010			KANDA, Tomoyuki, Nagaizumi-cho, Sunto-gun Shizuoka 411-8731, JP	
(31)	20.01.2010		(54)	Terapeutické činidlo proti afektivním poruchám	
(33)	AT		(32)	2009202893	
(86)	PCT/AT2011/000023		(31)	02.09.2009	
(87)	WO 2011/088484		(33)	JP	
(74)	Čermák a spol., JUDr. Karel Čermák jr. Ph.D., LL.M., advokát, Elišky Peškové 735/15, Praha 5, 15000		(86)	PCT/JP2010/064988	
			(87)	WO 2011/027805	
			(74)	PATENTSERVIS Praha a.s., Na Podkovce 281/10, Praha 4, 14700	
(97)	EP 2428513		(97)	EP 2478198	
(47)	31.05.2017		(47)	21.06.2017	
(97)	14.03.2012		(97)	24.03.2011	
(51)	C07D 401/04	(2006.01)	(51)	F02C 3/10	(2006.01)
	C07D 401/14	(2006.01)		F02C 3/107	(2006.01)
	A61K 31/517	(2006.01)		F02C 3/14	(2006.01)
	A61P 35/00	(2006.01)	(96)	29.09.2010	
(96)	25.09.2007		(96)	10776767.5	
(96)	11174059.3		(73)	Safran Helicopter Engines, 64510 Bordes, FR	
(73)	Celgene Corporation, Summit, NJ 07901, US		(72)	DRACHSLER, Antoine, F-64290 Gan, FR	
(72)	Muller, George W., Rancho Santa Fe, CA 92067, US			PERBOS, Alain, Michel, F-64320 Idron, FR	
	Man, Hon-Wah, Princeton, NJ 08540, US			SILET, Joël, F-64110 Rontignon, FR	
(54)	5-substituované chinazolinové deriváty jako protirakovinová činidla		(54)	Turbínový motor s rovnoběžnými hřídelemi	
(32)	847471 P		(32)	0951218	
(31)	26.09.2006		(31)	17.09.2009	
(33)	US		(33)	FR	
(74)	Všetečka Zelený Švorčík Kalenský a partneři, advokátní a patentová kancelář, JUDr. Michal Havlík, advokát, Hálkova 2, Praha 2, 12000				
(97)	EP 2445224				
(47)	03.05.2017				

(86) PCT/FR2010/052057
(87) WO 2011/033244
(74) Všetečka Zelený Švorčík Kalenský a partneři, advokátní a patentová kancelář, JUDr. Michal Havlík, advokát, Hálkova 2, Praha 2, 12000

(97) **EP 2484661**
(47) 26.04.2017
(97) 07.04.2011
(51) **C07C 275/34** (2006.01)
A61K 31/17 (2006.01)
A61K 31/35 (2006.01)
A61P 17/00 (2006.01)
A61P 29/00 (2006.01)
C07C 275/40 (2006.01)
C07D 295/12 (2006.01)
C07D 309/06 (2006.01)

(96) 30.09.2010
(96) 10820624.4
(73) Toray Industries, Inc., Tokyo 103-8666, JP
(72) KANEKO, Hiroaki, Kamakura-shi Kanagawa 248-8555, JP
KAWAI, Hideki, Tokyo 103-8666, JP
IURA, Yosuke, Tokyo 103-8666, JP
INOUE, Hideki, Nagoya-shi Aichi 455-8502, JP
KAINO, Mie, Kamakura-shi Kanagawa 248-8555, JP
MEGURO, Hiroyuki, Kamakura-shi Kanagawa 248-8555, JP
UCHIDA, Tazuru, Kamakura-shi Kanagawa 248-8555, JP
(54) **Deriváty 2,3-DIHYDRO-1H-INDEN -2-YLMOČOVINY a jejich farmaceutické aplikace**
(32) 2009227411, 2010083722
(31) 30.09.2009, 31.03.2010
(33) JP, JP
(86) PCT/JP2010/067047
(87) WO 2011/040509
(74) Všetečka, Zelený, Švorčík, Kalenský & Partners, JUDr. Michal Havlík, advokát, Hálkova 2, Praha 2, 12000

(97) **EP 2506716**
(47) 17.05.2017
(97) 09.06.2011
(51) **C07D 487/14** (2006.01)
C07D 471/14 (2006.01)
C07D 498/14 (2006.01)
C07D 513/14 (2006.01)
A61K 31/437 (2006.01)
A61K 31/4985 (2006.01)
A61P 19/00 (2006.01)

(96) 01.12.2010
(96) 10835061.2
(73) AbbVie Inc., North Chicago, IL 60064, US
(72) CALDERWOOD, David, J., Framingham MA 01702, US
ERICSSON, Anna, M., Shrewsbury MA 01545, US
FIAMENGO, Bryan, A., Worcester Massachusetts 01602, US
FRANK, Kristine, E., Worcester MA 01609, US
FRIEDMAN, Michael, Newton Massachusetts 02464, US
GEORGE, Dawn, M., Charlton MA 01507, US
GOEDKEN, Eric, R., Worcester Massachusetts 01606, US
JOSEPHSOHN, Nathan, S., Boston Massachusetts 02118, US
LI, Biqin, C., Southborough Massachusetts 01722, US
MORYTKO, Michael, J., Framingham Massachusetts 01701, US
STEWART, Kent, D., Gurnee Illinois 60031, US
VOSS, Jeffrey, W., Holden Massachusetts 01520, US
WALLACE, Grier, A., Sterling MA 01564, US
WANG, Lu, Northborough MA 01532, US
WOLLER, Kevin, R., Anitoch Illinois 60002, US
WISHART, Neil, Jefferson Massachusetts 01522, US
ARGIRIADI, Maria, A., Wayland Massachusetts 01778, US

(54) **Nové tricyklické sloučeniny**
(32) 265563 P, 364116 P
(31) 01.12.2009, 14.07.2010
(33) US, US
(86) PCT/US2010/058572
(87) WO 2011/068881
(74) Traplová Hakr Kubát, advokátní a patentová kancelář, Ing. Eduard Hakr patentový zástupce, Přístavní 24, Praha 7, 17000

(97) **EP 2520807**
(47) 10.05.2017
(97) 07.11.2012
(51) **F04D 19/04** (2006.01)
F04D 29/66 (2006.01)
F04D 29/058 (2006.01)

(96) 28.03.2012
(96) 12002241.3
(73) Pfeiffer Vacuum GmbH, 35614 Aßlar, DE
(72) Bernhardt, Helmut, 35584 Wetzlar, DE
Lobach, Wolfgang, 14612 Falkensee, DE
Stammler, Herbert, 35396 Giessen, DE
Stroh, Anja, 35428 Langgöns, DE
Tatzber, Bernhard, 35305 Grünberg, DE
(54) **Vývĕva s rotorem**
(32) 102011105806
(31) 05.05.2011
(33) DE
(74) Všetečka Zelený Švorčík Kalenský a partneři, advokátní a patentová kancelář, JUDr. Michal Havlík, advokát, Hálkova 2, Praha 2, 12000

(97) **EP 2523661**
(47) 10.05.2017
(97) 21.07.2011
(51) **A61K 31/195** (2006.01)
A61K 31/135 (2006.01)
A61P 25/00 (2006.01)
G01N 33/00 (2006.01)
A61K 31/196 (2006.01)
G01N 33/50 (2006.01)

(96) 13.01.2011
(96) 11700533.0
(73) INSERM (Institut National de la Santé et de la Recherche Médicale), 75013 Paris, FR
Université d'Aix Marseille, 13284 Marseille Cedex 07, FR
CHU de Brest, 29609 Brest Cedex, FR
(72) BEN-ARI, Yehezkel, F-13600 La Ciotat, FR
LEMONNIER, Eric, F- 87000 Limoges, FR
(54) **Inhibitory NKCC pro léčbu autismu**
(32) 10305047
(31) 15.01.2010
(33) EP
(86) PCT/EP2011/050394
(87) WO 2011/086126
(74) ŽOVICOVÁ & ZOVIC IP, s.r.o., Záhradnícka 36, 821 08 Bratislava

(97) **EP 2529033**
(47) 24.05.2017
(97) 04.08.2011
(51) **C12Q 1/68** (2006.01)
G01N 33/68 (2006.01)

(96) 26.01.2011
(96) 11737602.0
(73) National Jewish Health, Denver, CO 80206, US
(72) SCHWARTZ, David, Denver, Colorado 80209, US
SEIBOLD, Max, Denver Colorado 80206, US
(54) **Způsoby predikce rizika, diagnostiky a prognózy plicních onemocnění**
(32) 323760 P, 323238 P, 298814 P, 298473 P
(31) 13.04.2010, 12.04.2010, 27.01.2010, 26.01.2010
(33) US, US, US, US
(86) PCT/US2011/022621
(87) WO 2011/094345
(74) A. Holas & partner Patentová a známková kancelář, Ing. Mgr. Hana Holasová, Křížová 4, Brno, 60300

(97) **EP 2537533**
(47) 17.05.2017
(97) 26.12.2012
(51) **A61K 47/61** (2017.01)
A61P 35/00 (2006.01)
(96) 02.08.2006
(96) 11159629.2
(73) FIDIA FARMACEUTICI S.p.A., 35031 Abano Terme (PD), IT
(72) Renier, Davide, 35031, Abano Terme (PD), IT
Bettella, Fabio, 35031, Abano Terme (PD), IT

(54) **Protinádorové biokonjugáty kyseliny hyaluronové nebo jejích derivátů, získané nepřímou chemickou konjugací**

(32) PD20050242
(31) 03.08.2005
(33) IT
(74) KOREJZOVA LEGAL v.o.s., JUDr. Petra KOREJZOVÁ, Korunní 810/104, Praha 10, Vinohrady, 10100

(97) **EP 2540319**

(47) 10.05.2017
(97) 02.01.2013
(51) **A61K 47/61** (2017.01)
A61P 35/00 (2006.01)
(96) 02.08.2006
(96) 11159649.0
(73) FIDIA FARMACEUTICI S.p.A., 35031 Abano Terme (PD), IT
(72) Renier, Davide, 35031, Abano Terme (PD), IT
Bettella, Fabio, 35031, Abano Terme (PD), IT

(54) **Protinádorové biokonjugáty kyseliny hyaluronové nebo jejích derivátů, získané nepřímou chemickou konjugací**

(32) PD20050242
(31) 03.08.2005
(33) IT
(74) KOREJZOVA LEGAL v.o.s., JUDr. Petra KOREJZOVÁ, Korunní 810/104, Praha 10, Vinohrady, 10100

(97) **EP 2565528**

(47) 10.05.2017
(97) 06.03.2013
(51) **F21V 7/00** (2006.01)
F21V 29/505 (2015.01)
(96) 21.08.2012
(96) 12181158.2
(73) Yang, Tai-Her, Si-Hu Town Dzan-Hwa, TW
(72) Yang, Tai-Her, Si-Hu Town Dzan-Hwa, TW
(54) **Prstencovitě uspořádaná lampa schopná zpětné projekce konkávní koulí**
(32) 201113219791
(31) 29.08.2011
(33) US
(74) Všetěčka, Zelený, Švorčík, Kalenský & Partners, JUDr. Michal Havlík, advokát, Hálkova 2, Praha 2, 12000

(97) **EP 2569549**

(47) 19.04.2017
(97) 17.11.2011
(51) **F16B 37/04** (2006.01)
(96) 05.05.2011
(96) 11752091.6
(73) Nedschroef Schrozberg GmbH, 74575 Schrozberg, DE
(72) OBERNDÖRFER, Siegfried, 74582 Gerabronn, DE
GRAEF, Detlef, 74575 Schrozberg, DE
(54) **Elektricky izolační klecová matice**
(32) 202010006746 U
(31) 12.05.2010
(33) DE
(86) PCT/DE2011/050013
(87) WO 2011/141020
(74) Macek and Partners, Mgr. Jiří Macek, Sázavská 751/16, Praha 2, Vinohrady, 12000

(97) **EP 2571532**

(47) 03.05.2017
(97) 17.11.2011
(51) **A61K 51/10** (2006.01)
C07K 16/24 (2006.01)
C07K 17/00 (2006.01)
A61K 39/395 (2006.01)
A61K 49/16 (2006.01)
C07H 21/00 (2006.01)
A61K 38/21 (2006.01)
A61K 38/20 (2006.01)
A61K 49/04 (2006.01)
A61P 25/04 (2006.01)
A61P 25/16 (2006.01)
A61P 19/02 (2006.01)

A61P 1/00 (2006.01)
A61P 17/06 (2006.01)
A61P 3/10 (2006.01)
A61P 9/10 (2006.01)
A61P 33/00 (2006.01)

(96) 13.05.2011
(96) 11781350.1
(73) Abbvie Inc., North Chicago, IL 60064, US
(72) WU, Chengbin, Shanghai, CN
AMBROSI, Dominic, J., Shrewsbury, MA 01545, US
HSIEH, Chung-ming, Newton, MA 02459, US
GHAYUR, Tariq, Holliston, MA 01746, US

(54) **Vazebné proteiny pro IL-1**

(32) 334917 P, 425701 P
(31) 14.05.2010, 21.12.2010
(33) US, US
(86) PCT/US2011/036444
(87) WO 2011/143562
(74) Traplová Hakr Kubát, advokátní a patentová kancelář, Ing. Eduard Hakr patentový zástupce, Přístavní 531/24, Praha 7, Holešovice, 17000

(97) **EP 2573194**

(47) 26.04.2017
(97) 18.05.2012
(51) **C21D 9/04** (2006.01)
C21D 11/00 (2006.01)
C21D 1/667 (2006.01)
C21D 1/613 (2006.01)
C21D 10/00 (2006.01)
(96) 21.10.2011
(96) 11839429.5
(73) Scientific Manufacturing Enterprise Tomsk Electronic Company, Ltd., Tomsk 634040, RU
(72) KHLYST, Sergey Vasilievich, Tomsk 634062, RU
KUZMICHENKO, Vladimir Mikhaylovich, Tomsk 634006, RU
SERGEEV, Sergey Mikhaylovich, Tomsk 634062, RU
SHESTAKOV, Andrey Nikolaevich, Tomsk 634063, RU
KIRICHENKO, Mikhail Nikolaevich, Tomsk 634062, RU
PSHENICHNIKOV, Pavel Alexandrovich, Tomsk 634040, RU
IVANOV, Alexey Gennadievich, Tomsk 634040, RU
KOZHEVNIKOV, Konstantin Gennadievich, Tomsk 634063, RU
GONTAR, Alexey Vladimirovich, Tomsk 634049, RU
KHLYST, Ilya Sergeevich, Tomsk 634062, RU
KIRICHKOV, Anatoly Alexandrovich, Sverdlovskaya obl. 622049, RU
KUSHNAREV, Alexey Vladislavovich, Chelyabinskaya obl. 455023, RU
(54) **Způsob a zařízení k tepelnému zpracování kolejnic**
(32) 2010145748
(31) 11.11.2010
(33) RU
(86) PCT/RU2011/000819
(87) WO 2012/064223
(74) Rott, Růžička & Guttman Patentová, známková a advokátní kancelář, Ing. Václav Krmenčík, Vinohradská 37/938, Praha 2, 12000

(97) **EP 2599108**

(47) 08.03.2017
(97) 02.02.2012
(51) **H01L 21/205** (2006.01)
C23C 16/455 (2006.01)
C23C 16/46 (2006.01)
H05B 3/24 (2006.01)
(96) 28.07.2011
(96) 11813211.7
(73) Lawrence Advanced Semiconductor Technologies, LLC, Tempe, AZ 85282, US
(72) COLVIN, Ronald, L., Gilbert AZ 85233, US
GOODWIN, Dennis, Happy Jack AZ 86024, US
MITTENDORF, Jeff, Chandler AZ 85249, US
MORETTI, Charles, J., Scottsdale AZ 85255, US
ROSE, John, W., Cave Creek AZ 85331, US
SAMUELS, Earl, Blake, Scottsdale AZ 85251, US
(54) **Zařízení a systémy pro zpracování substrátu**
(32) 369047 P
(31) 29.07.2010
(33) US

(86) PCT/US2011/045796
(87) WO 2012/016084
(74) INPARTNERS GROUP, Ing. Ivan Lukšiček, Koliště 1965/13a, Brno, Černá Pole, 60200

(97) **EP 2607675**
(47) 10.05.2017
(97) 23.02.2012
(51) **F02F 5/00** (2006.01)
F02F 3/00 (2006.01)
F16J 9/16 (2006.01)
F16J 9/14 (2006.01)
F16J 9/20 (2006.01)
(96) 20.08.2010
(96) 10856011.1
(73) Yang, Zengli, Fangshan, Beijing 102487, CN
(72) Yang, Zengli, Fangshan, Beijing 102487, CN
(54) **Olej uchovávající písní kroužek**
(86) PCT/CN2010/001269
(87) WO 2012/022012
(74) Traplová Hakr Kubát, advokátní a patentová kancelář, Ing. Eduard Hakr patentový zástupce, Přístavní 24, Praha 7, 17000

(97) **EP 2615903**
(47) 03.05.2017
(97) 22.03.2012
(51) **A01D 34/73** (2006.01)
(96) 23.02.2011
(96) 11712350.5
(73) Chilik Mieczyslaw Firma Produkcyjno-Handlowo- Usługowa Polchimet, 38-400 Krosno, PL
Chilik, Mieczyslaw, 38-430 Miejsce Piastowe, PL
(72) Chilik, Mieczyslaw, 38-430 Miejsce Piastowe, PL
(54) **Pracovní hlava zahradní sekačky**
(32) 39237810
(31) 13.09.2010
(33) PL
(86) PCT/PL2011/000024
(87) WO 2012/036572
(74) KOREJZOVA LEGAL v.o.s., JUDr. Petra Korejzová, Korunní 810/104, Praha 10, Vinohrady, 10100

(97) **EP 2620046**
(47) 19.07.2017
(97) 29.03.2012
(51) **H05K 7/20** (2006.01)
(96) 11.09.2011
(96) 11758651.1
(73) Amazon Technologies, Inc., Reno, NV 89507, US
(72) ROSS, Peter, G., Seattle Washington 98109, US
(54) **Systém s prouděním vzduchu pod prostředky datové paměti**
(32) 886472
(31) 20.09.2010
(33) US
(86) PCT/US2011/051139
(87) WO 2012/039968
(74) INPARTNERS GROUP, Ing. Ivan Lukšiček, Koliště 1965/13a, Brno, Černá Pole, 60200

(97) **EP 2627162**
(47) 12.04.2017
(97) 26.04.2012
(51) **A01B 3/46** (2006.01)
(96) 11.10.2011
(96) 11817296.4
(73) Lemken GmbH & Co. KG, 46519 Alpen, DE
(72) MEURS, Wilhelm, 46519 Alpen, DE
(54) **Otočné opěrné kolo pro otočný nesený pluh**
(32) 102010048287
(31) 14.10.2010
(33) DE
(86) PCT/DE2011/001833
(87) WO 2012/051990
(74) PATENTSERVIS Praha a.s., Na Podkovce 281/10, Praha 4, 14700

(97) **EP 2632550**
(47) 03.05.2017
(97) 03.05.2012
(51) **A61P 1/12** (2006.01)
(96) 31.10.2011
(96) 11837249.9
(73) Napo Pharmaceuticals, Inc., San Francisco CA 94107, US
(72) FORBES, William, Raleigh NC 27614, US
BORTEY, Enoch, Chapel Hill NC 27517, US
KING, Steven, Moss Beach CA 94038, US
CHATURVEDI, Pravin, Andover MA 01810, US
(54) **Způsob a přípravky pro léčbu průjmu spojeného s HIV**
(32) 201161434379 P, 416249 P, 409335 P, 408622 P
(31) 19.01.2011, 22.11.2010, 02.11.2010, 31.10.2010
(33) US, US, US, US
(86) PCT/US2011/058549
(87) WO 2012/058664
(74) PATENTSERVIS Praha a.s., Na Podkovce 281/10, Praha 4, 14700

(97) **EP 2646462**
(47) 05.04.2017
(97) 07.06.2012
(51) **C07K 14/47** (2006.01)
A61K 38/17 (2006.01)
(96) 28.11.2011
(96) 11805939.3
(73) Akershus Universitetssykehus, 1478 Lorenskog, NO
(72) FLADBY, Tormod, N-1365 Blommenholm, NO
JOHNSEN, Lisbeth, N-1475 Finstadjordet, NO
MOLLERGARD, Hanne, Mali, N-1476 Rasta, NO
(54) **Způsoby a kompozice pro monitorování fagocytické aktivity**
(32) 417559 P
(31) 29.11.2010
(33) US
(86) PCT/IB2011/002999
(87) WO 2012/073111
(74) Rott, Růžička & Guttman Patentové, známkové a advokátní kanceláře, Ing. Jana Fuchsová, patentový zástupce, Vinohradská 37, Praha 2, 12000

(97) **EP 2655587**
(47) 10.05.2017
(97) 28.06.2012
(51) **C11D 3/386** (2006.01)
(96) 13.12.2011
(96) 11805804.9
(73) Henkel AG & Co. KGaA, 40589 Düsseldorf, DE
(72) MAURER, Karl-Heinz, 40699 Erkrath, DE
O'CONNELL, Timothy, 40545 Düsseldorf, DE
SIEGERT, Petra, 42781 Haan, DE
WEBER, Thomas, 41541 Dormagen, DE
TONDERA, Susanne, 40597 Düsseldorf, DE
HELLMUTH, Hendrik, 40237 Düsseldorf, DE
(54) **Kapalný tenzidový přípravek obsahující lipázu a fosfonát**
(32) 102010063743
(31) 21.12.2010
(33) DE
(86) PCT/EP2011/072513
(87) WO 2012/084582
(74) KOREJZOVA LEGAL v.o.s., JUDr. Petra KOREJZOVÁ, Korunní 810/104, Praha 10, Vinohrady, 10100

(97) **EP 2655596**
(47) 17.05.2017
(97) 28.06.2012
(51) **C12N 1/20** (2006.01)
A23C 9/12 (2006.01)
A23L 29/269 (2016.01)
A23L 27/00 (2016.01)
C12R 1/46 (2006.01)
(96) 20.12.2011
(96) 11804558.2
(73) Nestec S.A., 1800 Vevey, CH
(72) BRAUN, Marcel, CH-3510 Konolfingen, CH
(54) **Chutňová modulace pomocí fermentace mléčného zdroje pro vytvoření více chutí pomocí koktejlu bakteriálních kmenů**
(32) 10195855

(31) 20.12.2010			
(33) EP			
(86) PCT/EP2011/073491			
(87) WO 2012/085011			
(74) KOREJZOVA LEGAL v.o.s., JUDr. Petra KOREJZOVÁ, Korunní 810/104, Praha 10, Vinohrady, 10100			
<hr/>			
(97) EP 2661417			
(47) 10.05.2017			
(97) 12.07.2012			
(51) C03C 17/36	(2006.01)		
(96) 06.01.2012			
(96) 12702304.2			
(73) Saint-Gobain Glass France, 92400 Courbevoie, FR			
(72) LAURENT, Stéphane, 92110 CLICHY, FR			
DRESE, Robert, Décédé, DE			
(54) Substrát opatřený vícevrstvou fólií mající teplotní vlastnosti, zejména pro výrobu vyhřívané zasklívací jednotky			
(32) 1150087			
(31) 06.01.2011			
(33) FR			
(86) PCT/FR2012/050041			
(87) WO 2012/093238			
(74) KOREJZOVA LEGAL v.o.s., JUDr. Petra KOREJZOVÁ, Korunní 810/104, Praha 10, Vinohrady, 10100			
<hr/>			
(97) EP 2675955			
(47) 22.03.2017			
(97) 23.08.2012			
(51) E03B 3/28	(2006.01)		
(96) 06.02.2012			
(96) 12706732.0			
(73) LTA Corporation, New York, NY 10022, US			
(72) GOELET, John, Washington, DC 20008, US			
(54) Systémy pro extrakci vody ze vzduchu			
(32) 201161442908 P, 201213365705			
(31) 15.02.2011, 03.02.2012			
(33) US, US			
(86) PCT/US2012/023954			
(87) WO 2012/112325			
(74) ŽOVICOVÁ & ŽOVIC IP, s.r.o., Záhradnícka 36, 821 08 Bratislava			
<hr/>			
(97) EP 2676606			
(47) 03.05.2017			
(97) 25.12.2013			
(51) B01L 3/00	(2006.01)		
G01N 33/543	(2006.01)		
G01N 1/40	(2006.01)		
A61B 5/15	(2006.01)		
G01N 33/49	(2006.01)		
(96) 20.06.2012			
(96) 12172828.1			
(73) Fabulous B.V., 6229 EV Maastricht, NL			
(72) Engbersen, Diederik Justus Marie, 6229 EV Maastricht, NL			
Mohren, Ronny Johannes Cunegonda, 6229 EV Maastricht, NL			
Zeis, John Kenneth, 6229 EV Maastricht, NL			
(54) Rychlé testovací zařízení a metoda			
(74) ŽOVICOVÁ & ŽOVIC IP, s.r.o., Záhradnícka 36, Bratislava, 82108			
<hr/>			
(97) EP 2684974			
(47) 10.05.2017			
(97) 13.09.2012			
(51) C21D 6/00	(2006.01)		
C21D 9/46	(2006.01)		
C22C 38/00	(2006.01)		
C22C 38/02	(2006.01)		
C22C 38/04	(2006.01)		
C22C 38/08	(2006.01)		
C22C 38/16	(2006.01)		
C22C 38/20	(2006.01)		
C22C 38/22	(2006.01)		
C22C 38/40	(2006.01)		
C22C 38/42	(2006.01)		
C22C 38/44	(2006.01)		
C22C 38/54	(2006.01)		
C22C 38/58	(2006.01)		
<hr/>			
(96) C22C 38/18	(2006.01)		
(96) 06.03.2012			
(96) 12755526.6			
(73) Nippon Steel & Sumitomo Metal Corporation, Tokyo 100-8071, JP			
(72) KURIHARA, Shinnosuke, Osaka-shi Osaka 541-0041, JP			
(54) Duplexní korozivzdorná ocel			
(32) 2011052502			
(31) 10.03.2011			
(33) JP			
(86) PCT/JP2012/055619			
(87) WO 2012/121232			
(74) Rott, Růžička & Guttman Patentová, známková a advokátní kancelář, Ing. Václav Krmenčík, Vinohradská 37/938, Praha 2, 12000			
<hr/>			
(97) EP 2686013			
(47) 03.05.2017			
(97) 20.09.2012			
(51) A61K 39/35	(2006.01)		
(96) 16.03.2012			
(96) 12712344.6			
(73) Cambridge University Hospitals NHS Foundation Trust, Cambridge, Cambridgeshire CB2 0QQ, GB			
(72) CLARK, Andrew, Cambridge, Cambridgeshire CB2 0QQ, GB			
EWAN, Pamela, Cambridge, Cambridgeshire CB2 0QQ, GB			
(54) Léčba alergií na arašidy			
(32) 201104537			
(31) 17.03.2011			
(33) GB			
(86) PCT/GB2012/050584			
(87) WO 2012/123759			
(74) KOREJZOVA LEGAL v.o.s., JUDr. Petra KOREJZOVÁ, Korunní 810/104, Praha 10, Vinohrady, 10100			
<hr/>			
(97) EP 2687656			
(47) 10.05.2017			
(97) 22.01.2014			
(51) E05B 85/20	(2014.01)		
E05B 79/08	(2014.01)		
E05B 79/20	(2014.01)		
E05B 85/02	(2014.01)		
E05B 77/10	(2014.01)		
(96) 10.12.2011			
(96) 13189149.1			
(73) Kiekert AG, 42579 Heiligenhaus, DE			
(72) Götzen, Klaus, 45481 Mühlheim, DE			
Grossmann, Alexander, 45279 Essen, DE			
Müller, Dorothea, 45147 Essen, DE			
(54) Zesílený zámek motorového vozidla			
(32) 102010063868			
(31) 22.12.2010			
(33) DE			
(74) Rott, Růžička & Guttman Patentové, známkové a advokátní kanceláře, Ing. Jiří Andera, Vinohradská 37/938, Praha 2, 12000			
<hr/>			
(97) EP 2689952			
(47) 17.05.2017			
(97) 29.01.2014			
(51) B60K 15/035	(2006.01)		
F02M 25/08	(2006.01)		
F02D 41/00	(2006.01)		
(96) 26.07.2012			
(96) 12005445.7			
(73) Kautex Textron GmbH & Co. KG, 53229 Bonn, DE			
(72) Danielowski, Karsten, 53844 Troisdorf, DE			
Stell, Björn, 51429 Bergisch Gladbach, DE			
Huynh, Tho Truong, Chilworth, Southampton SO16 7 LL, GB			
Catton, Piers, Gosport, Hants, PO12 1AL, GB			
(54) Zařízení pro uložení a regeneraci par paliva			
(74) Čermák a spol., JUDr. Karel Čermák jr. Ph.D., LL.M., advokát, Elišky Peškové 735/15, Praha 5, 15000			
<hr/>			
(97) EP 2691057			
(47) 24.05.2017			
(97) 04.10.2012			
(51) A61F 13/00	(2006.01)		
(96) 29.03.2012			

(96) 12717410.0
(73) URGO RECHERCHE INNOVATION ET DEVELOPPEMENT, 21300
Chenôve, FR
(72) PERNOT, Jean-Marc, F-21000 Dijon, FR
AUGUSTE, Stéphane, F-21490 Ruffey-lès-Echirey, FR
LAURENSOU, Christelle, F-21000 Dijon, FR
(54) **Absorpční hojivá náplast, její použití pro chronické rány**
(32) 1152720
(31) 31.03.2011
(33) FR
(86) PCT/FR2012/050665
(87) WO 2012/131263
(74) Všeťečka Zelený Švorčík Kalenský a partneři, advokátní a patentová
kancelář, JUDr. Michal Havlík, advokát, Hálkova 2, Praha 2, 12000

(97) **EP 2692350**
(47) 03.05.2017
(97) 04.10.2012
(51) **A61K 9/19** (2006.01)
A61K 38/48 (2006.01)
A61K 47/02 (2006.01)
A61K 47/18 (2006.01)
A61K 47/26 (2006.01)
A61P 13/10 (2006.01)
(96) 30.03.2012
(96) 12765216.2
(73) Medy-Tox Inc., Cheongwon-gun, Chungchongbuk-do 363-885, KR
(72) JUNG, Hyun Ho, Seoul 137-070, KR
YANG, Gi Hyeok, Cheonan-si Chungcheongnam-do 331-737, KR
RHEE, Chang Hoon, Seoul 100-871, KR
KIM, Hack Woo, Cheongwon-gun Chungchongbuk-do 363-782, KR
KIM, Sung Bum, Taebaek-si Gangwon-do 235-200, KR
BAEK, Seung Hwan, Cheongwon-gun Chungchongbuk-do 363-785, KR
(54) **Lyofilizovaný přípravek botulotoxinu**
(32) 20110029577, 20120033374
(31) 31.03.2011, 30.03.2012
(33) KR, KR
(86) PCT/KR2012/002418
(87) WO 2012/134240
(74) Všeťečka Zelený Švorčík Kalenský a partneři, advokátní a patentová
kancelář, JUDr. Michal Havlík, advokát, Hálkova 2, Praha 2, 12000

(97) **EP 2694599**
(47) 17.05.2017
(97) 04.10.2012
(51) **C09C 1/36** (2006.01)
D21H 17/67 (2006.01)
D21H 17/69 (2006.01)
D21H 21/28 (2006.01)
D21H 27/26 (2006.01)
(96) 21.03.2012
(96) 12712223.2
(73) Kronos International, Inc., 51373 Leverkusen, DE
(72) SIEKMAN, Janine, 51465 Bergisch Gladbach, DE
JUERGENS, Volker, 57399 Kirchhundem, DE
BLUEMEL, Siegfried, 40883 Ratingen, DE
BREYDER, Alexander, 51379 Leverkusen, DE
SCHMITT, Volker, 42799 Leichlingen, DE
(54) **Způsob povrchové úpravy pigmentu oxidu titaničitého, a jeho použití
při výrobě dekorativního papíru**
(32) 102011015856
(31) 01.04.2011
(33) DE
(86) PCT/EP2012/001229
(87) WO 2012/130408
(74) PATENTSERVIS Praha a.s., Na Podkovce 281/10, Praha 4, 14700

(97) **EP 2697100**
(47) 17.05.2017
(97) 18.10.2012
(51) **B60S 1/38** (2006.01)
(96) 13.04.2011
(96) 11714047.5
(73) Federal-Mogul S.A., 6790 Aubange, BE
(72) BOUDJENAH, Daniel, B-08370 Margut, BE
ROUSSEL, Gerald, B-6730 St. Vincent, BE

(54) **Stěrač čelního skla**
(86) PCT/EP2011/055787
(87) WO 2012/139635
(74) PATENTSERVIS Praha a.s., Na Podkovce 281/10, Praha 4, 14700

(97) **EP 2697102**
(47) 17.05.2017
(97) 18.10.2012
(51) **B60S 1/38** (2006.01)
(96) 13.04.2011
(96) 11714548.2
(73) Federal-Mogul S.A., 6790 Aubange, BE
(72) BOLAND, Xavier, B-6700 Arlon, BE
(54) **Stěrač předního skla**
(86) PCT/EP2011/055854
(87) WO 2012/139645
(74) PATENTSERVIS Praha a.s., Na Podkovce 281/10, Praha 4, 14700

(97) **EP 2701724**
(47) 24.05.2017
(97) 01.11.2012
(51) **A61K 38/17** (2006.01)
A61K 31/4745 (2006.01)
A61K 31/505 (2006.01)
A61K 31/519 (2006.01)
A61P 35/00 (2006.01)
(96) 25.04.2012
(96) 12717129.6
(73) SANOFI, 75008 Paris, FR
(72) CASTAN, Rémi, F-75008 Paris, FR
(54) **Kompozice obsahující aflibercept, kyselinu folinovou, 5-fluorouracil
(5-FU) a irinotekan (FOLFRI)**
(32) 11305490, 11306154
(31) 26.04.2011, 15.09.2011
(33) EP, EP
(86) PCT/EP2012/057542
(87) WO 2012/146610
(74) Traplová Hakr Kubát, advokátní a patentová kancelář, Ing. Jan Kubát
patentový zástupce, Přístavní 24, Praha 7, 17000

(97) **EP 2718496**
(47) 17.05.2017
(97) 13.12.2012
(51) **D21H 17/25** (2006.01)
D21H 17/28 (2006.01)
D21H 17/37 (2006.01)
D21H 17/44 (2006.01)
D21H 17/55 (2006.01)
D21H 17/56 (2006.01)
D21H 17/66 (2006.01)
D21H 17/67 (2006.01)
D21H 17/68 (2006.01)
D21H 23/04 (2006.01)
D21H 23/06 (2006.01)
D21H 23/12 (2006.01)
(96) 05.06.2012
(96) 12725453.0
(73) Akzo Nobel Chemicals International B.V., 6824 BM Arnhem, NL
(72) SIMONSON, Patrik, S-433 64 Sävedalen, SE
(54) **Způsob výroby papíru a lepenky**
(32) 11169107, 201161494475 P
(31) 08.06.2011, 08.06.2011
(33) EP, US
(86) PCT/EP2012/060541
(87) WO 2012/168204
(74) Rott, Růžička & Guttman Patentová, známková a advokátní kancelář,
Ing. Václav Krmenčík, Vinohradská 37/938, Praha 2, 12000

(97) **EP 2733402**
(47) 07.06.2017
(97) 21.05.2014
(51) **F16K 39/02** (2006.01)
F16K 1/34 (2006.01)
(96) 18.11.2013
(96) 13193356.6
(73) Dresser, Inc., Addison, Texas 75001, US

(72) Cunningham, Thomas Henry, Canton, MA Massachusetts 02021, US
Wolfe, Christopher Edward, Niskayuna, NY New York 12309, US
Sheng, Nuo, Schenectady, NY New York 12309, US
Qi, Xuele, Niskayuna, NY New York 12309, US
Thatte, Azam Mihir, Rotterdam, NY New York 12306, US
Stares, James Albert, Norton, MA Massachusetts 02766, US
Boger, Henry William, Foxboro, MA Massachusetts 02035, US

(54) **Tlakově vyrovnávaný pružinou zatížený přeběhový těsnicí přístroj**

(32) 201213681756

(31) 20.11.2012

(33) US

(74) Vsetečka Zelený Švorčík Kalenský a partneři, advokátní a patentová kancelář, JUDr. Michal Havlík, advokát, Hálkova 2, Praha 2, 12000

(97) **EP 2740796**

(47) 17.05.2017

(97) 07.02.2013

(51) **C12N 15/09** (2006.01)

A61K 39/395 (2006.01)

A61P 35/00 (2006.01)

C07K 16/30 (2006.01)

C12P 21/08 (2006.01)

C07K 16/28 (2006.01)

A61K 45/06 (2006.01)

C07K 16/18 (2006.01)

(96) 03.08.2012

(96) 12820596.0

(73) Toray Industries, Inc., Tokyo, 103-8666, JP

(72) OKANO, Fumiyoshi, Kamakura-shi Kanagawa 248-8555, JP

KOBAYASHI, Shinichi, Kamakura-shi Kanagawa 248-8555, JP

MINAMIDA, Yoshitaka, Kamakura-shi Kanagawa 248-8555, JP

SAITO, Takanori, Kamakura-shi Kanagawa 248-8555, JP

(54) **Farmaceutický prostředek pro léčení a/nebo profylaxi zhoubných nádorů**

(32) 2011171300

(31) 04.08.2011

(33) JP

(86) PCT/JP2012/069862

(87) WO 2013/018894

(74) KOREJZOVA LEGAL v.o.s., JUDr. Petra KOREJZOVÁ, Korunní 810/104, Praha 10, Vinohrady, 10100

(97) **EP 2789411**

(47) 17.05.2017

(97) 15.10.2014

(51) **B21D 51/54** (2006.01)

F42B 5/28 (2006.01)

B21D 22/26 (2006.01)

B21K 21/04 (2006.01)

(96) 08.04.2013

(96) 13162784.6

(73) Neugebauer, Hans-Jürgen, 34414 Warburg, DE

(72) Neugebauer, Hans-Jürgen, 34414 Warburg, DE

(54) **Způsob výroby nábojnice a vícenásobná stanice postupového lisu pro provádění tohoto způsobu**

(74) Rott, Růžička & Guttman Patentové, známkové a advokátní kanceláře, Ing. Ivana Menšíková, Vinohradská 37/938, Praha 2, 12000

(97) **EP 2792834**

(47) 01.02.2017

(97) 22.10.2014

(51) **E06B 1/34** (2006.01)

E06B 7/23 (2006.01)

E06B 3/30 (2006.01)

E06B 7/28 (2006.01)

(96) 09.04.2014

(96) 14164032.6

(73) GUTMANN AG, 91781 Weißenburg, DE

(72) Dold, Matthias, 91781 Weißenburg, DE

(54) **Uspořádání obsahující přídržný profil pro rámový profil a rámově integrovaná protipádová záštita**

(32) 202013101629 U

(31) 17.04.2013

(33) DE

(74) Čermák a spol., JUDr. Karel Čermák jr. Ph.D., LL.M., advokát, Elišky Peškové 735/15, Praha 5, 15000

(97) **EP 2797689**

(47) 17.05.2017

(97) 04.07.2013

(51) **B01J 23/58** (2006.01)

B01J 23/62 (2006.01)

C07C 5/333 (2006.01)

(96) 24.12.2012

(96) 12826559.2

(73) Versalis S.p.A., 20097 San Donato Milanese (MI), IT

(72) IEZZI, Rodolfo, I-20097 San Donato Milanese (MI), IT

MANZINI, Giulio, I-20098 San Giuliano Milanese (MI), IT

POLLESEL, Paolo, I-20097 San Donato Milanese (MI), IT

DEL SEPPIA, Alessandro, I-46047 Porto Mantovano (MN), IT

(54) **Katalytická kompozice a způsob dehydrogenace butenů nebo směsi butenů a butenů za vzniku 1,3-butadienu**

(32) MI20112403

(31) 28.12.2011

(33) IT

(86) PCT/IB2012/057690

(87) WO 2013/098761

(74) Vsetečka Zelený Švorčík Kalenský a partneři, advokátní a patentová kancelář, JUDr. Michal Havlík, advokát, Hálkova 2, Praha 2, 12000

(97) **EP 2797846**

(47) 10.05.2017

(97) 04.07.2013

(51) **C03B 5/03** (2006.01)

C03B 5/20 (2006.01)

C03B 5/26 (2006.01)

C03B 37/04 (2006.01)

(96) 18.12.2012

(96) 12819090.7

(73) Saint-Gobain Isover, 92400 Courbevoie, FR

(72) MAUGENDRE, Stéphane, F-60460 Precy Sur Oise, FR

SZALATA, François, F-60700 Laigneville, FR

CLATOT, Richard, F-60700 Fleurines, FR

(54) **Proces rozvláknování sklovitých materiálů**

(32) 1162500

(31) 28.12.2011

(33) FR

(86) PCT/FR2012/052978

(87) WO 2013/098504

(74) KOREJZOVA LEGAL v.o.s., JUDr. Petra KOREJZOVÁ, Korunní 810/104, Praha 10, Vinohrady, 10100

(97) **EP 2801244**

(47) 21.06.2017

(97) 11.07.2013

(51) **H05H 1/34** (2006.01)

(96) 06.12.2012

(96) 12801696.1

(73) Hypertherm, Inc., Hanover, NH 03755, US

(72) MATHER, Jonathan, P., Grafton, NH 03240, US

SANDERS, Nicholas, A., Norwich, VT 05055, US

LINDSAY, Jon, W., Hanover, NH 03755, US

TWAROG, Peter, West Lebanon, NH 03784, US

SHIPULSKI, E., Michael, Etna, NH 03750, US

DUAN, Zheng, Hanover, NH 03755, US

COOK, David, Jonathan, Bradford, VT 05033, US

(54) **Součást pro hořák s plazmovým obloukem s kontaktním startem**

(32) 201213344860

(31) 06.01.2012

(33) US

(86) PCT/US2012/068135

(87) WO 2013/103466

(74) Vsetečka Zelený Švorčík Kalenský a partneři, advokátní a patentová kancelář, JUDr. Michal Havlík, advokát, Hálkova 2, Praha 2, 12000

(97) **EP 2829283**

(47) 07.06.2017

(97) 28.01.2015

(51) **A61K 39/395** (2006.01)

C07K 16/30 (2006.01)

- (96) **C07K 16/28** (2006.01)
(96) 30.04.2004
(96) 14172801.4
(73) Universität Zürich, 8006 Zürich, CH
(72) Zangenmeister-Wottke, Uwe, 5033 Buchs AG, CH
Di Paolo, Claudio, 8041 Zürich, CH
Tschudi, Dominique Christine, 8032 Zürich, CH
Glover, Nicholas Ronald, Saltspring Island British Columbia L6J 6K7, CA
Fitsialos, Dimitri Peter, Toronto, Ontario M4P 2A4, CA
- (54) **Způsoby léčení rakoviny s použitím imunotoxinu**
(32) 466608 P
(31) 30.04.2003
(33) US
(74) Všeťečka Zelený Švorčík Kalenský a partneři, advokátní a patentová kancelář, JUDr. Pavel Zelený, advokát, Hálkova 2, Praha 2, 12000
-
- (97) **EP 2841578**
(47) 07.06.2017
(97) 31.10.2013
(51) **C12N 15/113** (2010.01)
A61K 31/7115 (2006.01)
A61K 31/712 (2006.01)
A61K 31/7125 (2006.01)
A61P 25/00 (2006.01)
(96) 23.04.2013
(96) 13720617.3
(73) BioMarin Technologies B.V., 2333 CH Leiden, NL
(72) DE VISSER, Peter Christian, NL-2324 DS Leiden, NL
MULDERS, Susan Allegonda Maria, NL-6562 DC Groesbeek, NL
- (54) **RNA modulující oligonukleotidy se zdokonalenými charakteristikami pro léčbu neuromuskulárních poruch**
(32) 201261636914 P, 12165139
(31) 23.04.2012, 23.04.2012
(33) US, EP
(86) PCT/NL2013/050306
(87) WO 2013/162363
(74) Traplová Hakr Kubát, advokátní a patentová kancelář, Ing. Eduard Hakr patentový zástupce, Přístavní 24, Praha 7, 17000
-
- (97) **EP 2852628**
(47) 24.05.2017
(97) 28.11.2013
(51) **C08G 69/18** (2006.01)
(96) 22.03.2013
(96) 13711436.9
(73) LANXESS Deutschland GmbH, 50569 Köln, DE
(72) LAUFER, Wilhelm, 67158 Ellerstadt, DE
ECKERT, Armin, 68794 Oberhausen-Rheinhausen, DE
PALZER, André, 68799 Reilingen, DE
- (54) **Lité polyamidy, způsob jejich přípravy a jejich použití**
(32) 12168904
(31) 22.05.2012
(33) EP
(86) PCT/EP2013/056149
(87) WO 2013/174545
(74) Traplová Hakr Kubát, advokátní a patentová kancelář, Ing. Eduard Hakr patentový zástupce, Přístavní 24, Praha 7, 17000
-
- (97) **EP 2872626**
(47) 17.05.2017
(97) 27.12.2013
(51) **C12N 9/42** (2006.01)
C12N 9/96 (2006.01)
C12N 1/00 (2006.01)
C12P 7/10 (2006.01)
(96) 05.06.2013
(96) 13731388.8
(73) IFP Énergies nouvelles, 92852 Rueil-Malmaison Cedex, FR
(72) BEN CHAABANE, Fadhel, F-75020 Paris, FR
LOURET, Sylvain, F-69003 Lyon, FR
- (54) **Použití CO2 pro deaktivaci celulólytického mikroorganismu používaného při biochemické konverzi lignocelulózy materiálů**
(32) 1201732
(31) 18.06.2012
(33) FR
-
- (86) PCT/FR2013/051269
(87) WO 2013/190203
(74) Traplová Hakr Kubát, advokátní a patentová kancelář, Ing. Eduard Hakr patentový zástupce, Přístavní 24, Praha 7, 17000
-
- (97) **EP 2888175**
(47) 26.04.2017
(97) 06.03.2014
(51) **B65D 19/12** (2006.01)
(96) 26.08.2013
(96) 13785618.3
(73) Groupe Arnaud, 33730 Prechac, FR
(72) ARNAUD, Benoît, F-33520 Bruges, FR
BAUS, Jean-François, F-33110 Le Bouscat, FR
BODOLEC, Jean-Laurent, F-33720 Podensac, FR
MARLY, Vincent, Totton Hampshire SO40 3PQ, GB
- (54) **Skládací kovová bedna**
(32) 1258005
(31) 27.08.2012
(33) FR
(86) PCT/IB2013/056884
(87) WO 2014/033608
(74) Traplová Hakr Kubát, advokátní a patentová kancelář, Ing. Eduard Hakr patentový zástupce, Přístavní 24, Praha 7, 17000
-
- (97) **EP 2903453**
(47) 31.05.2017
(97) 10.04.2014
(51) **A23J 3/18** (2006.01)
C12C 1/02 (2006.01)
A23L 5/20 (2016.01)
A23L 5/30 (2016.01)
A23L 7/10 (2016.01)
A23L 7/196 (2016.01)
(96) 29.04.2013
(96) 13731862.2
(73) Università degli Studi di Foggia, 71122 Foggia, IT
(72) DI LUCCIA, Aldo, I-71122 Foggia, IT
LAMACCHIA, Carmela, I-71122 Foggia, IT
GIANFRANI, Carmela, I-80128, IT
- (54) **Způsob detoxikace glutenových proteinů ze zrn obilovin**
(32) RM20120468
(31) 02.10.2012
(33) IT
(86) PCT/IB2013/000797
(87) WO 2014/053891
(74) Rott, Růžička & Guttman Patentové, známkové a advokátní kanceláře, JUDr. Ing. Michal Guttman, patentový zástupce, Vinohradská 37/938, Praha 2, 12000
-
- (97) **EP 2913673**
(47) 31.05.2017
(97) 02.09.2015
(51) **G01N 33/574** (2006.01)
C07K 14/81 (2006.01)
C07K 16/30 (2006.01)
C07K 16/40 (2006.01)
C07K 16/18 (2006.01)
A61K 39/00 (2006.01)
(96) 29.08.2002
(96) 14179937.9
(73) PACIFIC NORTHWEST RESEARCH INSTITUTE, Seattle, WA 98122, US
(72) Schummer, Michel, Seattle, WA Washington 98112, US
Hellstrom, Ingegerd, Seattle, WA Washington 98105, US
Hellstrom, Karl, Erik, Seattle, WA Washington 98105, US
Ledbetter, Jeffrey, A, Seattle, WA Washington 98177, US
Hayden-Ledbetter, Martha, Shoreline, WA Washington 98177, US
- (54) **Diagnóza karcinomu vaječníků**
(32) 316537 P
(31) 29.08.2001
(33) US
(74) ŽOVICOVÁ & ZOVIC IP, s.r.o., Záhradnícka 36, 821 08 Bratislava
-
- (97) **EP 2918588**
(47) 03.05.2017

- (97) 16.09.2015
(51) **C07D 487/04** (2006.01)
A61K 31/519 (2006.01)
C07D 519/00 (2006.01)
C07D 471/22 (2006.01)
C07D 498/22 (2006.01)
- (96) 13.05.2011
(96) 15150036.0
(73) Array Biopharma, Inc., Boulder, CO 80301, US
(72) Andrews, Steven, Wade, Boulder, CO Colorado 80301, US
Condroski, Kevin, Ronald, Boulder, CO Colorado 80301, US
Haas, Julia, Boulder, CO Colorado 80301, US
Jiang, Yutong, Boulder, CO Colorado 80301, US
Kolakowski, Gabrielle, R., Boulder, CO Colorado 80301, US
Seo, Jeongbeob, Boulder, CO Colorado 80301, US
Yang, Hong-Woon, Boulder, CO Colorado 80301, US
Zhao, Qian, Boulder, CO Colorado 80301, US
- (54) **Makrocyclické sloučeniny jako inhibitory Trk kinázy**
(32) 346767 P, 201061426716 P
(31) 20.05.2010, 23.12.2010
(33) US, US
(74) Traplová Hakr Kubát, advokátní a patentová kancelář, Ing. Eduard Hakr patentový zástupce, Přístavní 24, Praha 7, 17000
-
- (97) **EP 2920371**
(47) 26.04.2017
(97) 13.03.2014
(51) **E01H 1/10** (2006.01)
E01H 1/05 (2006.01)
(96) 06.09.2013
(96) 13786429.4
(73) Zaugg AG Eggiwil, CH-3537 Eggiwil, CH
(72) JUCKER, Johannes Martin, CH-8173 Neerach, CH
LAZEVSKI, Slavko, CH-9044 Wald, CH
SOLENTHALER, Jürg Walter, CH-9552 Bronschhofen, CH
- (54) **Zařízení pro čištění povrchů**
(32) 15922012
(31) 06.09.2012
(33) CH
(86) PCT/EP2013/068519
(87) WO 2014/037535
(74) PATENTSERVIS Praha a.s., Na Podkovce 281/10, Praha 4, 14700
-
- (97) **EP 2925487**
(47) 03.05.2017
(97) 05.06.2014
(51) **B23Q 3/06** (2006.01)
B25B 1/22 (2006.01)
B25B 1/24 (2006.01)
B23Q 16/06 (2006.01)
(96) 26.11.2013
(96) 13796058.9
(73) Magerl Feinmechanik GmbH, 84082 Laberweinting, DE
(72) MAGERL, Bernhard, 84082 Laberweinting, DE
- (54) **Přípravek na upínání obrobku a postup pro osazování přípravku na upínání obrobku obrobkem**
(32) 102012111473
(31) 27.11.2012
(33) DE
(86) PCT/EP2013/074787
(87) WO 2014/083017
(74) Všeťečka Zelený Švorčík Kalenský a partneři, advokátní a patentová kancelář, JUDr. Michal Havlík, advokát, Hálkova 2, Praha 2, 12000
-
- (97) **EP 2930279**
(47) 03.05.2017
(97) 14.10.2015
(51) **E03D 11/14** (2006.01)
F16B 7/04 (2006.01)
(96) 17.03.2015
(96) 15159517.0
(73) VALSIR S.p.A., 25078 Vestone (BS), IT
(72) Varotti, Mario, 25078 Vestone, IT
Frigo, Flavio, 31050 Ponzano veneto, IT
- (54) **Spojovací zařízení pro spojení dvou tyčí rámu**
(32) MI20140435
- (31) 17.03.2014
(33) IT
(74) Rott, Růžička & Guttmann Patentové, známkové a advokátní kanceláře, Ing. Ivana Menšíková, Vinohradská 37/938, Praha 2, 12000
-
- (97) **EP 2937095**
(47) 07.06.2017
(97) 26.06.2014
(51) **A61K 36/8994** (2006.01)
A61P 17/00 (2006.01)
A61P 17/02 (2006.01)
A61P 17/04 (2006.01)
A61P 17/16 (2006.01)
(96) 20.12.2012
(96) 12890400.0
(73) JOBEN BIO-MEDICAL CO., LTD., Changzhi, Pingtung 90846, TW
(72) TSENG, Huang-Chung, Changzhi Township Pingtung County 90846 Taiwan, TW
HUANG, Gíao-Zhi, Changzhi Township Pingtung County 90846 Taiwan, TW
CHIA, Tung-An, Changzhi Township Pingtung County 90846 Taiwan, TW
- (54) **Extrakt z otrub semen Coix lacryma-jobi a jeho použití**
(86) PCT/CN2012/086998
(87) WO 2014/094269
(74) Všeťečka Zelený Švorčík Kalenský a partneři, advokátní a patentová kancelář, JUDr. Michal Havlík, advokát, Hálkova 2, Praha 2, 12000
-
- (97) **EP 2970191**
(47) 21.12.2016
(97) 18.09.2014
(51) **C07D 401/12** (2006.01)
C07D 413/12 (2006.01)
C07D 213/69 (2006.01)
A61K 31/4412 (2006.01)
A61P 1/06 (2006.01)
(96) 14.03.2014
(96) 14713598.2
(73) GlaxoSmithKline Intellectual Property Development Limited, Brentford, Middlesex TW8 9GS, GB
(72) ZHANG, Zhiliu, Shanghai, CN
CHEUNG, Mui, King of Prussia, PA 19406, US
EIDAM, Hilary Schenck, King of Prussia, Pennsylvania 19406, US
DEMARTINO, Michael P., Collegeville, Pennsylvania 19426, US
GONG, Zhen, Shanghai, CN
GUAN, Amy Huiping, Shanghai, CN
RAHA, Kaushik, Collegeville, Pennsylvania 19426, US
WU, Chengde, Shanghai, 200135., CN
YANG, Haiying, Shanghai, 200131, CN
YU, Haiyu, Shanghai, 200131., CN
- (54) **Pyridinové deriváty jakožto inhibitory RET (Rearranged during Transfection) kinázy**
(32) PCT/CN2013/072683, PCT/CN2013/090059, PCT/CN2014/072449
(31) 15.03.2013, 20.12.2013, 24.02.2014
(33) CN, CN, CN
(86) PCT/IB2014/059817
(87) WO 2014/141187
(74) Čermák a spol., JUDr. Karel Čermák jr. Ph.D., LL.M., advokát, Elišky Peškové 735/15, Praha 5, 15000
-
- (97) **EP 2971805**
(47) 10.05.2017
(97) 18.09.2014
(51) **F16B 5/02** (2006.01)
F16D 3/77 (2006.01)
F16D 3/79 (2006.01)
(96) 12.03.2014
(96) 14709342.1
(73) Renk Aktiengesellschaft, 86159 Augsburg, DE
(72) THESING, Andreas, 48431 Rheine, DE
KÖSTERS, Michael, 48486 Neuenkirchen, DE
- (54) **Šroubové spojení pro nepřepínatelnou lamelovou spojku, jakož i lamelová spojka**
(32) 102013004200
(31) 12.03.2013
(33) DE

(86) PCT/EP2014/054886
(87) WO 2014/140128
(74) Společná advokátní kancelář Všetečka Zelený Švorčík Kalenský a partneři, JUDr. Otakar Švorčík, advokát, Hálkova 2, Praha 2, 12000

(97) **EP 2997563**
(47) 22.03.2017
(97) 20.11.2014
(51) **G09F 7/20** (2006.01)
G09F 15/00 (2006.01)
(96) 14.05.2014
(96) 14728105.9
(73) Trotter Properties B.V., 2516 AN Den Haag, NL
(72) TRUIJEN, Michaël, NL-2516 AN Den Haag, NL
(54) **Přenosný reklamní nosič**
(32) 13167612, 13177397
(31) 14.05.2013, 22.07.2013
(33) EP, EP
(86) PCT/EP2014/059893
(87) WO 2014/184269
(74) Všetečka, Zelený, Švorčík, Kalenský & Partners, JUDr. Michal Havlík, advokát, Hálkova 2, Praha 2, 12000

(97) **EP 2999563**
(47) 21.06.2017
(97) 27.11.2014
(51) **B23B 27/16** (2006.01)
B23B 29/04 (2006.01)
(96) 30.04.2014
(96) 14728354.3
(73) Iscar Ltd., 24959 Tefen, IL
(72) HECHT, Gil, 22443 Nahariya, IL
(54) **Řezná vložka, mající dozadu přesazený řezný břit, a řezný nástroj**
(32) 201313899160
(31) 21.05.2013
(33) US
(86) PCT/IL2014/050388
(87) WO 2014/188404
(74) Čermák a spol., JUDr. Karel Čermák jr. Ph.D., LL.M., advokát, Elišky Peškové 735/15, Praha 5, 15000

(97) **EP 3012234**
(47) 31.05.2017
(97) 27.04.2016
(51) **C03B 7/16** (2006.01)
C03B 7/20 (2006.01)
C03B 7/14 (2006.01)
C03B 9/40 (2006.01)
(96) 15.09.2015

(96) 15185165.6
(73) BDF Industries S.P.A., 36100 Vicenza, IT
(72) SCHIAVO, William, 36100 Vicenza, IT
VANZIN, Cristian, 31049 Valdobbiadene (Treviso), IT
(54) **Dávkovač na dávky roztaveného skla pro stroje na tvarování dutého skla**
(32) TO20140850
(31) 20.10.2014
(33) IT
(74) A. Holas & partner Patentová a známková kancelář, Ing. Mgr. Hana Holasová, Křížová 4, Brno, 60300

(97) **EP 3047219**
(47) 31.05.2017
(97) 19.03.2015
(51) **F25B 49/02** (2006.01)
(96) 15.09.2014
(96) 14777987.0
(73) Phononic Devices, Inc., Durham, North Carolina 27713, US
(72) EDWARDS, Jesse W., Wake Forest, North Carolina 27587, US
MCCAIN, Paul Brian, Chapel Hill, North Carolina 27514, US
(54) **Systém přenosu tepla**
(32) 201361878156 P, 201462027071 P
(31) 16.09.2013, 21.07.2014
(33) US, US
(86) PCT/US2014/055634
(87) WO 2015/039022
(74) PATENTSERVIS Praha a.s., Na Podkovce 281/10, Praha 4, 14700

(97) **EP 3049198**
(47) 14.06.2017
(97) 02.04.2015
(51) **B21B 39/14** (2006.01)
(96) 05.09.2014
(96) 14766935.2
(73) Primetals Technologies Austria GmbH, 4031 Linz, AT
(72) GRABNER, Walter, A-4501 Neuhofen an der Krems, AT
MOSER, Friedrich, A-4202 Hellmonsoedt, AT
FRAUENHUBER, Klaus, A-4020 Linz, AT
SCHIEFER, Juergen, 4511 Allhaming, AT
(54) **Zařízení a způsob vedení kovových pásů otěrnými tělesy**
(32) 13186131
(31) 26.09.2013
(33) EP
(86) PCT/EP2014/068929
(87) WO 2015/043926
(74) Čermák a spol., JUDr. Karel Čermák jr. Ph.D., LL.M., advokát, Elišky Peškové 735/15, Praha 5, 15000

Zveřejněné opravené překlady evropských patentových spisů

U následujících udělených evropských patentů s účinky pro Českou republiku byl majitelem předložen opravený překlad patentového spisu do českého jazyka (§35d odst. 2 zákona č. 527/1990 Sb., v platném znění).

Datem zveřejnění opraveného překladu evropského patentového spisu je datum publikace tohoto Věstníku.

(97) EP 2723176

Zveřejněné překlady pozměněného, nebo omezeného znění evropských patentových spisů

U následujících udělených evropských patentů s účinky pro Českou republiku byl majitelem předložen opravený překlad patentového spisu do českého jazyka (§ 35d odst. 2 zákona č. 527/1990 Sb., v platném znění).

Datem zveřejnění opraveného překladu evropského patentového spisu je datum publikace tohoto Věstníku.

(97) EP 2300123

Evropské patenty zachované v pozměněném nebo omezeném znění

V této části jsou uvedeny evropské patenty s účinky pro Českou republiku, které byly Evropským úřadem podle článku 102 Úmluvy o udělování evropských patentů zachovány v omezeném znění podle čl. 105a - 105c EPC 2000, nebo v pozměněném znění (§ 35f zákona č. 527/1990 Sb., v platném znění).

(97)	Datum oznámení o zachování patentu	(97)	Datum oznámení o zachování patentu
EP 1562683	16.08.2017	EP 2165910	16.08.2017
EP 1978193	16.08.2017	EP 2636294	16.08.2017
EP 2059364	16.08.2017		

Evropské patenty zrušené Evropským patentovým úřadem

Následující evropské patenty udělené Evropským patentovým úřadem s účinky pro Českou republiku byly zrušeny Evropským patentovým úřadem podle článku 102 Úmluvy o udělování evropských patentů (§ 35f odst 2 zákona č. 527/1990 Sb., v platném znění).

(97) EP 1544567	(97) EP 1706106	(97) EP 1706280	(97) EP 1984191
-----------------	-----------------	-----------------	-----------------

MM4A Zánik evropských patentů nezaplacením poplatků za udržování platnosti patentu

Následující evropské patenty udělené Evropským patentovým úřadem s účinky pro Českou republiku zanikly pro nezaplacení poplatků za udržování platnosti patentu (§ 22 písm. b) zákona č. 527/1990 Sb., v platném znění).

(97) EP 1445443	(97) EP 1848406	(97) EP 2117834	(97) EP 2400862
(97) EP 1474422	(97) EP 1848918	(97) EP 2118328	(97) EP 2438352
(97) EP 1483133	(97) EP 1849773	(97) EP 2120591	(97) EP 2481848
(97) EP 1483200	(97) EP 1851148	(97) EP 2124748	(97) EP 2484609
(97) EP 1484251	(97) EP 1851403	(97) EP 2125019	(97) EP 2486945
(97) EP 1525591	(97) EP 1853285	(97) EP 2160512	(97) EP 2528177
(97) EP 1563771	(97) EP 1853796	(97) EP 2214049	(97) EP 2531015
(97) EP 1564369	(97) EP 1853812	(97) EP 2216255	(97) EP 2533634
(97) EP 1564389	(97) EP 1855957	(97) EP 2218565	(97) EP 2536955
(97) EP 1568463	(97) EP 1856374	(97) EP 2218957	(97) EP 2536975
(97) EP 1568585	(97) EP 1858612	(97) EP 2221158	(97) EP 2538986
(97) EP 1592554	(97) EP 1858659	(97) EP 2233713	(97) EP 2539607
(97) EP 1599215	(97) EP 1866223	(97) EP 2239253	(97) EP 2549894
(97) EP 1664317	(97) EP 1884934	(97) EP 2242750	(97) EP 2566351
(97) EP 1690459	(97) EP 1956326	(97) EP 2242752	(97) EP 2607362
(97) EP 1690461	(97) EP 1959195	(97) EP 2245027	(97) EP 2655834
(97) EP 1690464	(97) EP 1982153	(97) EP 2245412	(97) EP 2682598
(97) EP 1713859	(97) EP 1984104	(97) EP 2250163	(97) EP 2682599
(97) EP 1713861	(97) EP 1985760	(97) EP 2252286	(97) EP 2682600
(97) EP 1718700	(97) EP 1989490	(97) EP 2260059	(97) EP 2685091
(97) EP 1718717	(97) EP 2007367	(97) EP 2300614	(97) EP 2758523
(97) EP 1721066	(97) EP 2087803	(97) EP 2353704	(97) EP 2764808
(97) EP 1735241	(97) EP 2101027	(97) EP 2360004	(97) EP 2825509
(97) EP 1737714	(97) EP 2108759	(97) EP 2369230	(97) EP 2954197
(97) EP 1820757	(97) EP 2112716	(97) EP 2391435	
(97) EP 1845807	(97) EP 2114452	(97) EP 2396098	
(97) EP 1845994	(97) EP 2117705	(97) EP 2398794	

PD4A Převod práv a ostatní změny majitelů evropských patentů

(97) EP 1409467 (73) The Regents of the University of Michigan, Ann Arbor, 48109-2590, MI, US	(97) EP 1857077 (73) Alcon, Inc., CH-6331 Hunenberg, CH
(97) EP 1499499 (73) ASM Assembly Systems Weymouth Ltd., Weymouth DT4 9TH, GB	(97) EP 1908842 (73) DAESANG CORPORATION, Dongdaemun-gu, Seoul, KR
(97) EP 1502483 (73) Philips Lighting North America Corporation, Burlington, 01803, MA, US	(97) EP 1921150 (73) DAESANG CORPORATION, Dongdaemun-gu, Seoul, KR
(97) EP 1535495 (73) Philips Lighting North America Corporation, Burlington, 01803, MA, US	(97) EP 2067775 (73) The Regents of the University of Michigan, Ann Arbor, 48105-2590, MI, US
(97) EP 1571271 (73) CEMproof Group GmbH, 71083 Herrenberg, DE	(97) EP 2089656 (73) Philips Lighting North America Corporation, Burlington, 01803, MA, US

(97) **EP 2131469**
(73) EnBW Energie Baden-Württemberg AG, 76131 Karlsruhe, DE

(97) **EP 2141303**
(73) Knauf Insulation SPRL, 4600 Visé, BE

(97) **EP 2151804**
(73) Arktik GmbH, 22767 Hamburg, DE

(97) **EP 2175042**
(73) TRIMET Aluminium SE, 45356 Essen, DE

(97) **EP 2175042**
(73) HAI Extrusion Germany GmbH, 59494 Soest, DE

(97) **EP 2305904**
(73) Easy Sanitary Solutions B.V., 7575 BK Oldenzaal, NL

(97) **EP 2423395**
(73) Easy Sanitary Solutions B.V., 7575 BK Oldenzaal, NL

(97) **EP 2462261**
(73) TE Connectivity Corporation, Berwyn, 19312, PA, US

(97) **EP 2531157**
(73) NEW LIVE INGENIERIE, 67660 Betschdorf, FR

(97) **EP 2611457**
(73) Testi Roberto, 00136 Roma, IT

(97) **EP 2611457**
(73) Tomassini Barbara, 00144 Rome, IT

(97) **EP 2611457**
(73) Fratagene Therapeutics S.r.l., Rome 00144, IT

(97) **EP 2611457**
(73) Fratagene Therapeutics Limited, Ballsbridge, Dublin 4, D04 ED73, IE

(97) **EP 2646624**
(73) Vik Ørsta AS, 6151 Ørsta, NO

(97) **EP 2799783**
(73) Viega Technology GmbH & Co. KG, 57439 Attendorn, DE

(97) **EP 2984414**
(73) Condevo S.p.A., 20123 Milano, IT

(97) **EP 2984415**
(73) Condevo S.p.A., 20123 Milano, IT

(97) **EP 3003407**
(73) uridan waterless solutions GmbH, 2100 Stetten, AT

FG1K

Zapsané užité vzory - přehled podle čísel zápisu

V období uzávěrky tohoto čísla Věstníku zapsal Úřad průmyslového vlastnictví tyto užité vzory.

(11)	(51)		(11)	(51)		(11)	(51)	
30923	<i>A 61 K 8/37</i>	(2006.01)	30933	<i>A 63 B 26/00</i>	(2006.01)	30943	<i>F 16 H 25/22</i>	(2006.01)
30924	<i>A 63 F 9/12</i>	(2006.01)	30934	<i>G 09 F 13/04</i>	(2006.01)	30944	<i>C 12 C 1/18</i>	(2006.01)
30925	<i>C 09 C 3/12</i>	(2006.01)	30935	<i>F 41 G 1/16</i>	(2006.01)	30945	<i>F 01 B 13/04</i>	(2006.01)
30926	<i>A 61 K 36/282</i>	(2006.01)	30936	<i>E 04 F 19/08</i>	(2006.01)	30946	<i>C 02 F 1/44</i>	(2006.01)
30927	<i>F 24 J 2/26</i>	(2006.01)	30937	<i>E 04 F 19/08</i>	(2006.01)	30947	<i>C 25 B 9/06</i>	(2006.01)
30928	<i>B 32 B 25/10</i>	(2006.01)	30938	<i>A 45 D 97/00</i>	(2011.01)	30948	<i>A 43 B 13/14</i>	(2006.01)
30929	<i>D 04 H 5/00</i>	(2012.01)	30939	<i>B 60 F 1/02</i>	(2006.01)	30949	<i>A 23 L 33/14</i>	(2016.01)
30930	<i>F 23 D 11/40</i>	(2006.01)	30940	<i>C 02 F 103/06</i>	(2006.01)	30950	<i>E 04 D 13/03</i>	(2006.01)
30931	<i>G 02 B 6/10</i>	(2006.01)	30941	<i>F 16 M 11/20</i>	(2006.01)	30951	<i>E 04 C 1/41</i>	(2006.01)
30932	<i>C 22 C 38/18</i>	(2006.01)	30942	<i>A 01 K 27/00</i>	(2006.01)			

FG1K

Zapsané užité vzory - řazené podle MPT

(51)	<i>A01K 27/00</i>	(2006.01)	(51)	<i>A61K 36/282</i>	(2006.01)
(11)	30942			<i>A61K 36/537</i>	(2006.01)
(21)	2017-33870			<i>A61K 36/76</i>	(2006.01)
(22)	30.06.2017			<i>A61K 36/28</i>	(2006.01)
(47)	21.08.2017			<i>A61P 33/00</i>	(2006.01)
(73)	SomeTies s.r.o., Srubec, CZ		(11)	30926	
(72)	Kotlářová Popelková Lenka BcA., Srubec, CZ Husová Hana, Netolice, CZ		(21)	2017-33502	
(54)	Ozdobný doplněk pro domácí zvířata, zejména pro psy a obojek s tímto doplňkem		(22)	14.03.2017	
(74)	PatentCentrum Sedlák & Partners s.r.o., Husova tř. 1847/5, České Budějovice, České Budějovice 3, 37001		(47)	21.08.2017	
(51)	<i>A23L 33/14</i>	(2016.01)	(73)	SOLCA, s.r.o., Martin, SK	
	<i>A23L 33/175</i>	(2016.01)		Jurčík Aloiz, Žilina, SK	
	<i>A23L 33/18</i>	(2016.01)	(72)	Supuka Ivan Dipl. Ing., Martin, SK	
	<i>A23L 33/15</i>	(2016.01)	(54)	Bylinný přípravek pro prevenci kokcidiózy u savců a ptáků	
(11)	30949		(74)	Silesia Patent, s.r.o., Soukromá 261, Václavovice, 73934	
(21)	2017-33910		(51)	<i>A61K 8/37</i>	(2006.01)
(22)	13.07.2017			<i>A61K 8/35</i>	(2006.01)
(47)	21.08.2017			<i>A61Q 17/04</i>	(2006.01)
(73)	Lasák Dominik, Hlučín, CZ			<i>A61Q 19/00</i>	(2006.01)
(72)	Lasák Dominik, Hlučín, CZ		(11)	30923	
(54)	Potravinový doplněk		(21)	2016-32975	
(74)	Ing. Pavel Nádvořník s.r.o., Sokola Tůmy 1099/1, Ostrava - Mariánské Hory, 70900		(22)	25.10.2016	
(51)	<i>A43B 13/14</i>	(2006.01)	(47)	21.08.2017	
	<i>A43B 13/37</i>	(2006.01)	(73)	Chemservis spol. s r.o., Vamberk, CZ	
(11)	30948		(72)	Dubánek Ladislav Ing., Hradec Králové, CZ	
(21)	2017-33905		(54)	Směs pro kosmetické použití a kosmetický přípravek	
(22)	12.07.2017		(74)	Ing. Milan Škoda, patentový zástupce, Nahofánská 308, Nové Město nad Metují, 54901	
(47)	21.08.2017		(51)	<i>A63B 26/00</i>	(2006.01)
(73)	Vašíček Jaroslav Ing., Přibice, CZ		(11)	30933	
(72)	Vašíček Jaroslav Ing., Přibice, CZ		(21)	2017-33739	
(54)	Podešvový skelet pro variabilní obuv		(22)	26.05.2017	
(74)	INPROCHES Patentová a známková kancelář, Mgr. Alžběta Jurtíková, patentová zástupkyně, Mezírka 1, Brno, 60200		(47)	21.08.2017	
(51)	<i>A45D 97/00</i>	(2011.01)	(73)	Gympole s.r.o., Velká Dobrá, CZ	
(11)	30938		(54)	Přenosný systém s tyčí pro akrobatický tanec na tyči - „Gympole Stage“	
(21)	2017-33829		(74)	JUDr. Zuzana Císařová, advokát, Havlíčkova 1043/11, Praha 1, 11000	
(22)	21.06.2017		(51)	<i>A63F 9/12</i>	(2006.01)
(47)	21.08.2017		(11)	30924	
(73)	Art of All, s.r.o., Praha 3, Žižkov, CZ		(21)	2016-33046	
(54)	Zachytávač vousů		(22)	15.11.2016	
(74)	Advokátní kancelář, JUDr. Ivana Slivkaničová, Na Příkopě 998/31, Praha 1, 11000		(47)	21.08.2017	
			(73)	Veřejná informační služba, spol. s r.o., Plzeň, Východní Předměstí, CZ	
			(72)	Bureš Vladimír Ing., Plzeň, CZ	
			(54)	Úprava pивních tácků	

(74) Ing. Václav Feiferlík, patentový zástupce, Žlutická 10, Plzeň, 32329

(51) **B32B 25/10** (2006.01)
B32B 5/06 (2006.01)

(11) 30928
(21) **2017-33527**
(22) 20.03.2017
(47) 21.08.2017
(73) G-Flex s.r.o., Zahnašovice, CZ
(72) Veselý Rudolf Ing., CSc., Zlín, CZ
Mořkovský David Ing., Zlín, CZ
Olšán Miloslav, Svitavy, CZ

(54) **Pryžotextilní sendvičový materiál**
(74) Ing. Jan Görig, Korábová 98, Fryšták, 76316

(51) **B60F 1/02** (2006.01)
B61F 7/00 (2006.01)

(11) 30939
(21) **2017-33836**
(22) 22.06.2017
(47) 21.08.2017
(73) SaZ s.r.o., Hodonín, CZ
(72) Štefánek Peter, Martin, SK

(54) **Kolejový adaptér dvoucestného vozidla**
(74) Ing. Radmila Baumová, nám. Republiky 75/2, Žďár nad Sázavou 1, 59101

(51) **C02F 103/06** (2006.01)
C02F 103/10 (2006.01)
C02F 1/28 (2006.01)

(11) 30940
(21) **2017-33844**
(22) 23.06.2017
(47) 21.08.2017
(73) Centrum výzkumu Řež s.r.o., Husinec, Řež, CZ
(72) Rozumová Lucia Ing., Prešov 08005, SK
(54) **Přípravek k úpravě množství polutantů v důlních vodách**
(74) Ing. Jaroslav Novotný, Římská 2135/45, Praha 2, Vinohrady, 12000

(51) **C02F 1/44** (2006.01)
(11) 30946

(21) **2017-33875**
(22) 01.07.2017
(47) 21.08.2017
(73) ASIO, spol. s r.o., Brno, Horní Heršpice, CZ
Vysoká škola chemicko- technologická v Praze, Praha 6, Dejvice, CZ
KONEKO, spol. s r.o., Ostrava, Mariánské Hory, CZ
(72) Škorvan Ondřej Ing., Sušice, Sušice II, CZ
Paidar Martin doc. Ing., Ph.D., Praha 5, Stodůlky, CZ
Popelář David Ing., Rychvald, CZ

(54) **Deamonifikační zařízení pro čištění odpadních vod s vysokou koncentrací amoniakálního dusíku**
(74) KANIA*SEDLÁK*SMOLA Patentová kancelář, Ing. Veronika Zemanová, Mendlovo náměstí 1a, Brno, 60300

(51) **C09C 3/12** (2006.01)
C09C 1/28 (2006.01)
C09D 5/18 (2006.01)

(11) 30925
(21) **2017-33486**
(22) 09.03.2017
(47) 21.08.2017
(73) Chlandová Gabriela Mgr., Borohrádek, CZ
(72) Chlandová Gabriela Mgr., Borohrádek, CZ
(54) **Směs pro tenkovrstvou termoizolační termoreflexní úpravu žhavých povrchů s vlákny**

(51) **C12C 1/18** (2006.01)
A23L 7/20 (2016.01)

(11) 30944
(21) **2017-33873**
(22) 30.06.2017
(47) 21.08.2017
(73) Výzkumný ústav pivovarský a sladařský, a.s., Praha 2, Nové Město, CZ
BODIT TACHOV s.r.o., Stříbro, CZ
(72) Hartman Ivo Ing., Ph.D., Brno, Černá Pole, CZ
Benešová Karolína Ing., Ph.D., Brno, Královo Pole, CZ

Holečková Štěpánka Ing., Ph.D., Most, Čepirohy, CZ

(54) **Ječný slad se zvýšenou enzymatickou aktivitou**
(74) KANIA*SEDLÁK*SMOLA Patentová a známková kancelář, Ing. Jiří Malůšek, Mendlovo náměstí 1a, Brno, 60300

(51) **C22C 38/18** (2006.01)
C22C 38/22 (2006.01)
C22C 38/26 (2006.01)
C22C 38/34 (2006.01)
C22C 38/38 (2006.01)
C21D 7/13 (2006.01)

(11) 30932
(21) **2017-33729**
(22) 24.05.2017
(47) 21.08.2017
(73) Západočeská univerzita v Plzni, Plzeň, CZ
(72) Khalaj Omid Dr., Ph.D., Plzeň, CZ
Štádlér Ctibor Ing., Plzeň, CZ

(54) **Vysokopevnostní ocelový výkovek**

(51) **C25B 9/06** (2006.01)
C02F 1/46 (2006.01)

(11) 30947
(21) **2017-33885**
(22) 04.07.2017
(47) 21.08.2017
(73) Janata Jan, Kamenice - Ládvi, CZ
(72) Janata Jan, Kamenice - Ládvi, CZ
(54) **Průtočná spirální elektroda**

(51) **D04H 5/00** (2012.01)
B32B 33/00 (2006.01)
B60R 99/00 (2009.01)
B32B 3/00 (2006.01)

(11) 30929
(21) **2017-33624**
(22) 21.04.2017
(47) 21.08.2017
(73) SALIX INTERNATIONAL a.s., Tečovice, CZ
(72) Stojar Vladimír Ing., Zlín, Jaroslavice, CZ
Havelka Jindřich, Luhačovice, CZ
(54) **Multikomponentní plošný materiál pro tlumení hluku, zejména v aplikacích u automobilů**
(74) Ing. Dana Kreizlová, Návesní 61, Zlín, Mladcová, 76001

(51) **E04C 1/41** (2006.01)
(11) 30951

(21) **2017-33923**
(22) 17.07.2017
(47) 21.08.2017
(73) Wienerberger cihlářský průmysl, a. s., České Budějovice, České Budějovice 1, CZ
(72) Horský Antonín Ing., Dobrá Voda, CZ
Blecha Robert Ing., Malé Kyšice, CZ
(54) **Teplněizolační zdící keramická tvarovka zejména pro výstavbu nízkenergetických a pasivních staveb**
(74) Pavel Reichel a kol., Ing. Pavel Reichel, Lopatecká 14, Praha 4, 14700

(51) **E04D 13/03** (2006.01)
E04D 13/02 (2006.01)
E04B 1/78 (2006.01)

(11) 30950
(21) **2017-33912**
(22) 14.07.2017
(47) 21.08.2017
(73) Soukup Vladimír Ing., Starý Plzenec, CZ
(72) Soukup Vladimír Ing., Starý Plzenec, CZ
(54) **Izolační profily**
(74) POLÁČEK a kol. patentoprávní a známková kancelář, Ing. Jiří Poláček, patentový zástupce, Dominikánská 6, Plzeň, 30112

(51) **E04F 19/08** (2006.01)

(11) 30936
(21) **2017-33811**
(22) 14.06.2017
(47) 21.08.2017

(73) HACO, spol. s r.o., Liberec, Liberec XV - Starý Harcov, CZ
(72) Havlín Martin Ing., Liberec, Liberec XV - Starý Harcov, CZ
(54) **Kryt technického otvoru**
(74) RETROPATENT s.r.o., Mgr. Kamil Kolátor, Dobiášova 1246/29, Liberec, Liberec VI - Rochlice, 46006

(51) **E04F 19/08** (2006.01)
(11) 30937

(21) **2017-33812**
(22) 14.06.2017
(47) 21.08.2017

(73) HACO, spol. s r.o., Liberec, Liberec XV - Starý Harcov, CZ
(72) Havlín Martin Ing., Liberec, Liberec XV - Starý Harcov, CZ
(54) **Bezrámečkový kryt technického otvoru**
(74) RETROPATENT s.r.o., Mgr. Kamil Kolátor, Dobiášova 1246/29, Liberec, Liberec VI - Rochlice, 46006

(51) **F01B 13/04** (2006.01)
F01B 3/00 (2006.01)

(11) 30945
(21) **2017-33874**
(22) 30.06.2017
(47) 21.08.2017

(73) Chromčák Stanislav Ing., Čeladná, CZ
Chromčák Stanislav Ing., Vsetín, Rokytnice, CZ
(72) Chromčák Stanislav Ing., Čeladná, CZ
Chromčák Stanislav Ing., Vsetín, Rokytnice, CZ

(54) **Pístový motor**

(74) Ing. Iva Rylková, Polská 1525/12, Ostrava, Poruba, 70800

(51) **F16H 25/22** (2006.01)
F16H 25/24 (2006.01)
D05B 21/00 (2006.01)
D05B 27/00 (2006.01)

(11) 30943
(21) **2017-33871**
(22) 30.06.2017
(47) 21.08.2017

(73) ANITA B s.r.o., Boskovice, CZ
(72) Michalovský Roman, Křetin, CZ
Toul Radek Ing., Boskovice, CZ

(54) **Zařízení pro vyvození složeného pohybu**

(74) A. Holas & partner Patentová a známková kancelář, Ing. Mgr. Hana Holasová, Křížová 4, Brno, 60300

(51) **F16M 11/20** (2006.01)

(11) 30941
(21) **2017-33864**
(22) 29.06.2017
(47) 21.08.2017

(73) Brhel Vojtěch Ing., Zlín, CZ
(72) Brhel Vojtěch Ing., Zlín, CZ
(54) **Zařízení k pořizování sekvence snímků nebo videa za rovnoměrného přímočarého pohybu**

(74) Ing. Dana Kreizlová, Návesní 61, Zlín, Mladcová, 76001

(51) **F23D 11/40** (2006.01)
F23D 11/44 (2006.01)

(11) 30930

(21) **2017-33679**

(22) 12.05.2017
(47) 21.08.2017

(73) A&P Technologies s.r.o., Třinec, Lyžbice, CZ
(72) Kura Aleš Ing., Třinec, Lyžbice, CZ

(54) **Hořák pro zafoukávání vysoké pece**

(74) PatentCentrum Sedlák & Partners s.r.o., Husova tř. 1847/5, České Budějovice 3, 37001

(51) **F24J 2/26** (2006.01)
E04D 13/18 (2014.01)

(11) 30927
(21) **2017-33513**
(22) 15.03.2017
(47) 21.08.2017

(73) Janata Jan, Kamenice - Ládví, CZ
(72) Janata Jan, Kamenice - Ládví, CZ

(54) **Zařízení pro získávání tepla z podstřešního prostoru stavby**

(51) **F41G 1/16** (2006.01)
F41G 3/08 (2006.01)
F41G 11/00 (2006.01)

(11) 30935
(21) **2017-33801**
(22) 06.06.2017
(47) 21.08.2017

(73) Meopta - optika, s.r.o., Přerov, Přerov I - Město, CZ
(72) Burianec Roman Mgr., Hranice, Hranice I - Město, CZ
Stružka Jaroslav Ing., Přerov, Přerov I - Město, CZ
Zdráhala Antonín, Radotín, CZ

(54) **Optický zaměřovač se zařízením pro indikaci otočky rektifikátoru a funkcí zerostop**

(74) Ing. Dobroslav Musil, patentová kancelář, Ing. Dobroslav Musil, Zábřdovická 801/11, Brno Židenice, Zábřdovice, 61500

(51) **G02B 6/10** (2006.01)
G02B 6/00 (2006.01)
A63B 69/02 (2006.01)
A63B 69/00 (2006.01)

(11) 30931
(21) **2017-33708**
(22) 19.05.2017
(47) 21.08.2017

(73) LASER GAME SOLUTIONS s.r.o., Brno, CZ

(54) **Zařízení pro signalizaci zásahu na vestě sportovních her**

(51) **G09F 13/04** (2006.01)

(11) 30934
(21) **2017-33767**
(22) 31.05.2017
(47) 21.08.2017

(73) Marten Jan, Brno, Černá Pole, CZ
Veselý Lukáš, Otnice, CZ
(72) Marten Jan, Brno, Černá Pole, CZ
Veselý Lukáš, Otnice, CZ

(54) **Prosvětlovací tabulka**

(74) Ing. Dobroslav Musil, patentová kancelář, Ing. Dobroslav Musil, Zábřdovická 801/11, Brno Židenice, Zábřdovice, 61500

Seznam majitelů zapsaných užitéch vzorů

(73)	(11)	(51)	(73)	(11)	(51)
ANITA B s.r.o., Boskovice, CZ	30943	F 16 H 25/22	Centrum výzkumu Řež s.r.o., Husinec, Řež, CZ	30940	C 02 F 103/06
A&P Technologies s.r.o., Třinec, Lyžbice, CZ	30930	F 23 D 11/40	Chemservis spol. s r.o., Vamberk, CZ	30923	A 61 K 8/37
Art of All, s.r.o., Praha 3, Žižkov, CZ	30938	A 45 D 97/00	G-Flex s.r.o., Zahnašovice, CZ	30928	B 32 B 25/10
ASIO, spol. s r.o., Brno, Horní Heršpice, CZ	30946	C 02 F 1/44	Gympole s.r.o., Velká Dobrá, CZ	30933	A 63 B 26/00
BODIT TACHOV s.r.o., Stříbro, CZ	30944	C 12 C 1/18	HACO, spol. s r.o., Liberec, Liberec XV - Starý Harcov, CZ	30936	E 04 F 19/08

(73)	(11)	(51)	(73)	(11)	(51)		
HACO, spol. s r.o., Liberec, Liberec XV - Starý Harcov, CZ	30937	E 04 F 19/08	(2006.01)	Wienerberger cihlářský průmysl, a. s., České Budějovice, České Budějovice 1, CZ	30951	E 04 C 1/41	(2006.01)
KONEKO, spol. s r.o., Ostrava, Mariánské Hory, CZ	30946	C 02 F 1/44	(2006.01)	Západočeská univerzita v Plzni, Plzeň, CZ	30932	C 22 C 38/18	(2006.01)
LASER GAME SOLUTIONS s.r.o., Brno, CZ	30931	G 02 B 6/10	(2006.01)	Brhel Vojtěch Ing., Zlín, CZ	30941	F 16 M 11/20	(2006.01)
Meopta - optika, s.r.o., Přerov, Přerov I - Město, CZ	30935	F 41 G 1/16	(2006.01)	Chlandová Gabriela Mgr., Borohrádek, CZ	30925	C 09 C 3/12	(2006.01)
SALIX INTERNATIONAL a.s., Tečovice, CZ	30929	D 04 H 5/00	(2012.01)	Chromčák Stanislav Ing., Čeladná, CZ	30945	F 01 B 13/04	(2006.01)
SaZ s.r.o., Hodonín, CZ	30939	B 60 F 1/02	(2006.01)	Chromčák Stanislav Ing., Vsetín, Rokytnice, CZ	30945	F 01 B 13/04	(2006.01)
SOLCA, s.r.o., Martin, SK	30926	A 61 K 36/282	(2006.01)	Janata Jan, Kamenice - Ládvi, CZ	30927	F 24 J 2/26	(2006.01)
SomeTies s.r.o., Srubec, CZ	30942	A 01 K 27/00	(2006.01)	Janata Jan, Kamenice - Ládvi, CZ	30947	C 25 B 9/06	(2006.01)
Veřejná informační služba, spol. s r.o., Plzeň, Východní Předměstí, CZ	30924	A 63 F 9/12	(2006.01)	Jurčík Aloiz, Žilina, SK	30926	A 61 K 36/282	(2006.01)
Vysoká škola chemicko- technologická v Praze, Praha 6, Dejvice, CZ	30946	C 02 F 1/44	(2006.01)	Lasák Dominik, Hlučín, CZ	30949	A 23 L 33/14	(2016.01)
Výzkumný ústav pivovarský a sladařský, a.s., Praha 2, Nové Město, CZ	30944	C 12 C 1/18	(2006.01)	Marten Jan, Brno, Černá Pole, CZ	30934	G 09 F 13/04	(2006.01)
				Soukup Vladimír Ing., Starý Plzenec, CZ	30950	E 04 D 13/03	(2006.01)
				Vašíček Jaroslav Ing., Příbice, CZ	30948	A 43 B 13/14	(2006.01)
				Veselý Lukáš, Otovice, CZ	30934	G 09 F 13/04	(2006.01)

FG4Q

Zapsané průmyslové vzory - přehled podle čísel zápisu

V období uzávěrky tohoto čísla Věstníku zapsal Úřad průmyslového vlastnictví tyto průmyslové vzory:

(11)	(51)	(11)	(51)
37090	13-03	37092	30-02
37091	25-01	37093	11-01

FG4Q

Zapsané průmyslové vzory - přehled podle tříd

- (51) 11-01
- (11) 37093
- (21) 2017-40878
- (22) 21.02.2017
- (15) 16.08.2017
- (54) Šperk / klenot s broušeným dekorem
- (28) 3
- (73) Mikešová Klára Mg.A., Praha 3, CZ
- (72) Mikešová Klára Mg.A., Praha 3, CZ

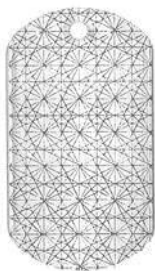

1.1



1.2



1.3

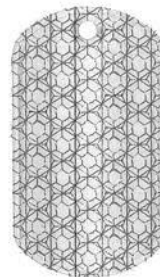

2.1



2.2



2.3



3.1



3.2



3.3

- (51) **13-03**
(11) 37090
(21) 2016-40791
(22) 31.10.2016
(15) 16.08.2017
(54) **Armatura podpěrného izolátoru**
(28) 3
(73) DRIBO, spol. s.r.o., Brno, Horní Heršpice, CZ
(72) Bartoš Stanislav Ing., Troubsko, CZ
Bartoš Dalibor Ing., Troubsko, CZ
Pásztor András, Nyíregyháza, HU
(74) Patentcentrum Sedlák & Partners s.r.o., Husova 1847/5, České
Budějovice, 37001



1.3



1.4



1.5



1.1



1.6



1.2



2.1



2.2



2.3



2.4



2.5



2.6



3.1



3.2



3.3



3.4



3.5



3.6

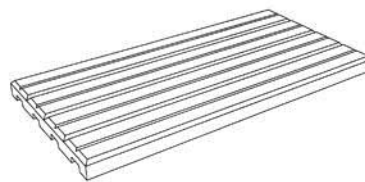

4.1

(51) **25-01**

(11) 37091

(21) 2017-40846

(22) 17.01.2017

(15) 16.08.2017

(54) **Protihlukový panel**

(28) 8

(73) Hegmon Radek Mgr. A., Zlín, CZ

(72) Hegmon Radek Mgr. A., Zlín, CZ

(74) Mgr. Jan Drozd, advokát se sídlem ve Zlíně, Mgr. Jan Drozd, třída
Tomáše Bati 3067, Zlín, 76001

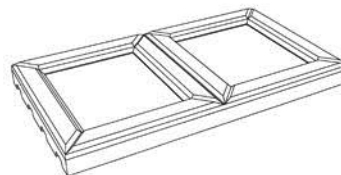

5.1

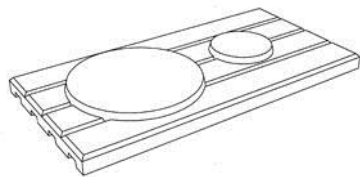

1.1

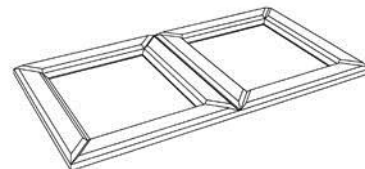

6.1

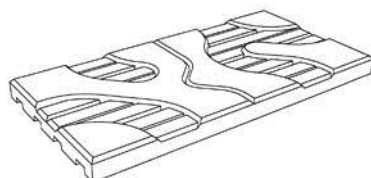

2.1

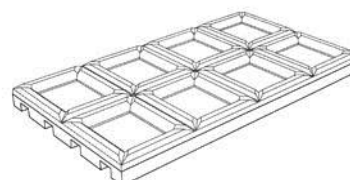

7.1

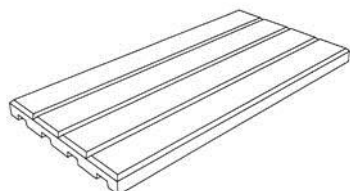

3.1

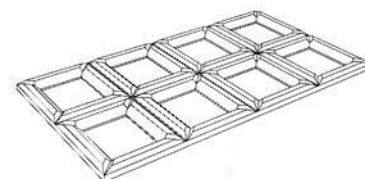

8.1

(51) **30-02**

(11) 37092

(21) 2017-40859

(22) 25.01.2017

(15) 16.08.2017

(54) **Nástavkový včelí úl**

(28) 4

(73) Braghis Maxim, Praha 5, CZ

(72) Braghis Maxim, Praha, CZ

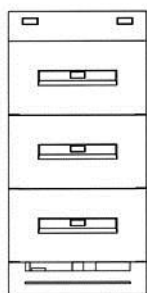

1.1

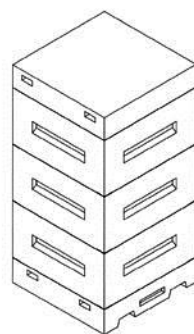

1.5

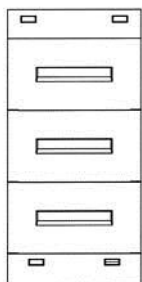

1.2

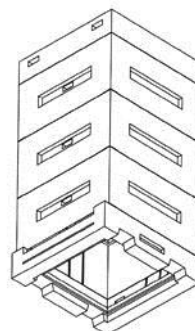

1.6

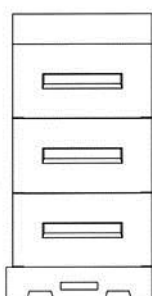

1.3

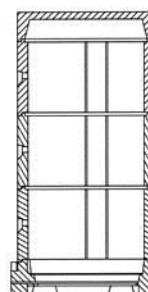

1.7

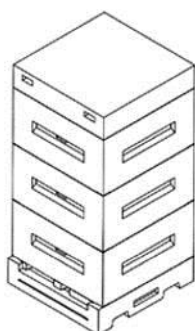

1.4

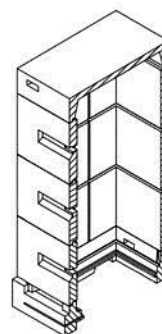

1.8

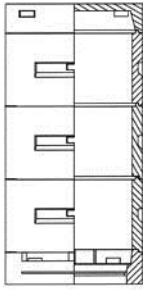

1.9



2.1



2.2

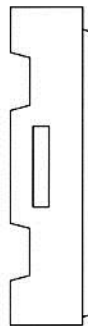

2.3

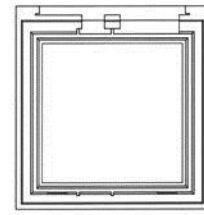

2.4

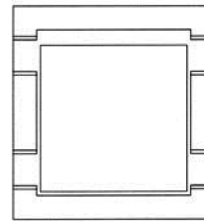

2.5

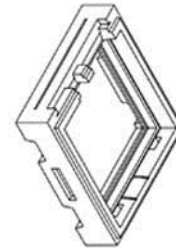

2.6

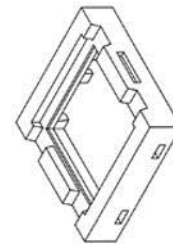

2.7



2.8



3.1

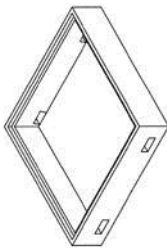

3.2

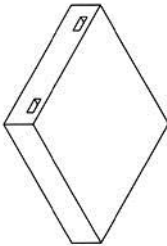

3.3

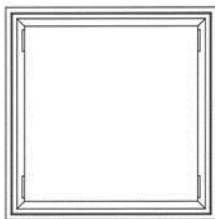

3.4



3.5

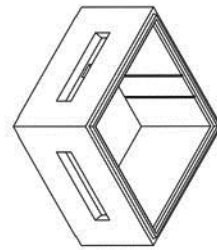

4.1

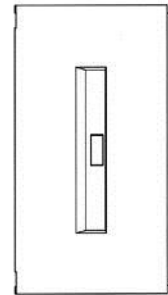

4.2

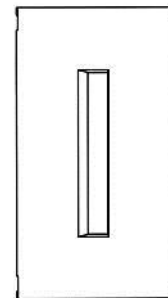

4.3

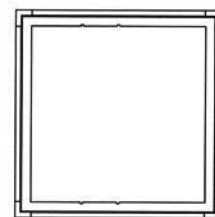

4.4

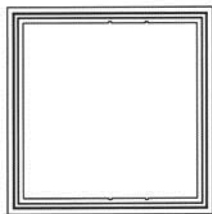

4.5

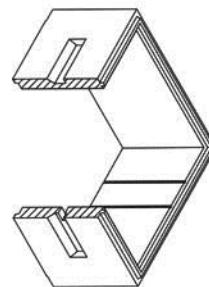

4.6

Seznam vlastníků zapsaných průmyslových vzorů

(73)	(11)	(51)	(73)	(11)	(51)
Braghis Maxim, Praha 5, CZ	37092	30-02	Hegmon Radek Mgr. A., Zlín, CZ	37091	25-01
DRIBO, spol. s.r.o., Brno, Horní Heršpice, CZ	37090	13-03			
Mikešová Klára Mg.A., Praha 3, CZ	37093	11-01			

Dodatková ochranná osvědčení pro léčiva a pro přípravky na ochranu rostlin

Podání žádosti o udělení osvědčení

(22) 06.09.2016	(22) 08.08.2017
(21) SPC/CZ2016/476	(21) SPC/CZ2017/533
(71) Biogen MA Inc., Cambridge, 02142, MA, US	(71) Chugai Seiyaku Kabushiki Kaisha, Kita-ku Tokyo 115-8543, JP
(68) 1476181	(68) 2441753
(54) Sloučeniny polyalkylenových polymerů a jejich použití	(54) Tetracyklické sloučeniny
(92) EU/1/14/934, 18.07.2014	(92) EU/1/16/1169/001, 16.02.2017
(93) EU/1/14/934, 18.07.2014, EU	(93) EU/1/16/1169/001, 16.02.2017, EU
(95) Plegridy - peginterferon beta-1a, léčivý přípravek	(95) Alecensa - Alektinib nebo jeho sůl nebo solvát, léčivý přípravek

Úřední rozhodnutí a oznámení

MK4A, MK4F

Zánik patentů a autorských osvědčení uplynutím doby platnosti

(11)	(21)	Int.Cl/(51)	(11)	(21)	Int.Cl/(51)
285012	1997-2622	8/C04B 41/63	295963	1998-1457	8/F16B 33/02
293179	1999-485	8/A01N 47/24	297915	1999-540	8/C07D 263/28
293225	1999-554	8/B01J 3/02	298352	1999-537	8/F16H 7/12
294032	1999-667	8/B32B 5/00	300837	1999-629	8/C07K 14/605
295066	1999-655	8/A61P 13/08			

MM4A, MM4F

Zániky patentů a autorských osvědčení pro nezaplacení udržovacích poplatků

(11)	(21)	Int.Cl/(51)	(11)	(21)	Int.Cl/(51)
288403	1998-348	8/B60M 1/28	299697	2001-426	8/B01D 53/047
290012	1998-360	8/B65D 8/14	300469	2004-240	8/D01H 4/30
293883	2000-541	8/F16B 35/06	300632	2006-82	8/E21C 35/06
294534	2001-2917	8/G09F 27/00	300962	2000-3776	8/H04W 12/12
294680	1999-489	8/E04G 23/02	301058	2001-476	8/C03B 9/36
294820	2004-234	8/G09F 3/00	301560	2006-66	8/E02D 3/115
295400	2001-3062	8/F16K 5/16	301707	2005-97	8/F21S 8/10
295746	1998-284	8/E02D 29/14	302010	2006-83	8/E21C 35/12
295998	1999-2925	8/A61K 38/00	302146	2010-114	8/G02B 6/42
296088	2003-309	8/A61C 19/045	302910	2007-86	8/C10L 5/44
296376	2002-520	8/F01D 5/00	303031	2002-2533	8/C07C 229/22
296395	2002-2700	8/A61K 45/00	303041	2011-69	8/H01C 3/02
296415	2000-2959	8/A61K 9/127	303277	2003-2210	8/C07D 403/06
296589	2005-98	8/C09D 11/16	303809	2002-2670	8/C04B 28/02
296700	1999-2926	8/A61K 9/127	304450	2002-2768	8/C07D 239/70
297593	2005-89	8/D03C 9/00	305803	2012-70	8/A61B 5/0295
298012	2001-2918	8/G09F 19/18	306270	2010-992	8/A23J 3/00
298609	2000-2924	8/A63F 13/12	306271	2010-993	8/A23J 3/00
298737	2002-2765	8/B65D 33/02	306272	2010-994	8/A23J 3/00
299078	2003-2074	8/C04B 5/06	306307	2009-582	8/A01M 1/00

MK1K

Zániky užitných vzorů uplynutím doby platnosti

(11)	(21)	(51)	(11)	(21)	(51)		
17875	2007-19132	B01D 45/00	(2006.01)	25192	2013-27434	B66D 5/06	(2006.01)
17876	2007-19133	B01D 45/00	(2006.01)	25295	2013-27409	E04H 4/06	(2006.01)
17921	2007-19131	H01H 71/00	(2006.01)	25396	2013-27422	B25J 15/00	(2006.01)
17934	2007-19119	F24F 3/16	(2006.01)	25397	2013-27430	B22C 21/14	(2006.01)
17936	2007-19143	G08B 13/22	(2006.01)	25417	2013-27414	B62D 3/14	(2006.01)
17956	2007-19137	A47F 3/11	(2006.01)	25418	2013-27419	G01R 27/26	(2006.01)
17973	2007-19129	E06B 9/382	(2006.01)	25620	2013-27412	E04F 11/18	(2006.01)
18069	2007-19123	E04H 12/22	(2006.01)	25683	2013-27413	A47L 9/00	(2006.01)
20744	2010-22258	D06F 57/00	(2006.01)	25711	2013-27408	B29C 33/76	(2006.01)
21320	2010-22251	C02F 9/14	(2006.01)	25826	2013-27404	B26B 3/04	(2006.01)
24180	2012-26174	D06B 3/00	(2006.01)	25849	2013-27406	G02C 7/14	(2006.01)
25064	2013-27410	A63H 33/06	(2006.01)	26150	2013-27429	B01D 17/035	(2006.01)
25087	2013-27407	B62M 3/06	(2006.01)	26781	2013-27425	A21B 3/00	(2006.01)
25190	2013-27415	H05B 3/10	(2006.01)				

MK4Q

Zániky práva ze zapsaných průmyslových vzorů uplynutím doby ochrany

(11)	(21)	Int.Cl/(51)	(11)	(21)	Int.Cl/(51)
31140	2002-33724	7/06-01	35653	2012-38940	9/26-05
35287	2012-38941	9/21-03			

Zápisy licenčních smluv do patentového rejstříku pro nabyvatele

(11) 306371		Druh licence: nevýlučná
(73) Výzkumný ústav pivovarský a sladařský, a.s., Praha 2, CZ		Datum uzavření smlouvy: 28.06.2017
Nabyvatel: Pivovary Lobkowicz Group, a.s., Hvězdova 1716/2b, Praha 4, 14078, CZ		Datum zápisu smlouvy: 21.08.2017

ND1K

První prodloužení doby platnosti užitečných vzorů

(51) A23L 1/28	(2006.01)	(51) F24B 1/182	(2006.01)
A23L 1/39	(2006.01)	A47J 27/12	(2006.01)
A23L 31/00	(2016.01)	A47J 37/07	(2006.01)
(11) 25943		(11) 26607	
(21) 2013-28228		(21) 2013-28299	
(22) 19.07.2013		(22) 08.08.2013	
(73) Vysoká škola chemicko- technologická v Praze, Praha, CZ		(73) Baseway, s. r. o., Mořkov, CZ	
(54) Speciální směs hub pro přípravu houbových omáček		(54) Stavebnicová mobilní outdoorová kuchyně	
(51) B67D 99/00	(2010.01)		
B67D 1/04	(2006.01)		
(11) 26403			
(21) 2013-28414			
(22) 05.09.2013			
(73) Hliza František, Roudné, CZ			
(54) Plynne tlakové médium pro čepování sudových nápojů, zejména piva			

ND1K

Druhé prodloužení doby platnosti užitečných vzorů

(51) G01B 11/16	(2006.01)	(51) B30B 11/28	(2006.01)
G01B 21/32	(2006.01)	(11) 22493	
B23Q 23/00	(2006.01)	(21) 2010-23218	
(11) 21841		(22) 15.09.2010	
(21) 2010-23209		(73) ASAN-CZ s. r. o., Mírotice, CZ	
(22) 13.09.2010		(54) Matrice pro výrobu ekologické podestýlky	
(73) České vysoké učení technické v Praze, Fakulta strojní, Výzkumné centrum pro strojírenskou výrobní techniku a technologii, Praha, CZ			
(54) Zařízení pro optické odměřování přesnosti a/nebo deformace obráběcího stroje		(51) A61K 38/02	(2006.01)
		A61P 25/00	(2006.01)
		(11) 29723	
(51) A01K 1/015	(2006.01)	(21) 2015-31885	
(11) 22415		(22) 19.08.2010	
(21) 2010-23219		(73) YEDA RESEARCH & DEVELOPMENT COMPANY, LTD., 76100 Rehovot, IL	
(22) 15.09.2010		(54) Nízkofrekvenční terapie s glatiramer acetátem	
(73) ASAN-CZ s. r. o., Mírotice, CZ			
(54) Ekologická podestýlka pro kočky a drobné hlodavce			

PD4A

Převod práv a ostatní změny majitelů patentů

(11) 297889		(11) 303668	
(21) 2000-3581		(21) 2008-729	
(73) UCB Biopharma SPRL, 1070 Brussels, BE		(73) VARIEL, a. s., Zruč nad Sázavou, CZ	

Převod práv u dodatkových ochranných osvědčení

- (11) 297889/107
- (21) 2007-107
- (73) UCB Biopharma SPRL, 1070 Brussels, BE

QA9A

Nabídka licence

- (73) České vysoké učení technické v Praze Fakulta biomedicínského inženýrství, Praha 6, CZ
- (11) 302506
- (54) Zařízení pro snímání teploty určené pro měřicí celu přístroje pro zobrazování pomocí nukleární magnetické rezonance

- (73) Šimák Ivan, Praha, CZ
- (11) 306933
- (54) Diferenciál

- (73) Rigaku Innovative Technologies Europe s.r.o., Praha 4, CZ
- (11) 306934
- (54) Rentgenový optický systém

Zamítnuté a částečně zamítnuté přihlášky ochranných známek před zveřejněním

Kapitola obsahuje údaje o rozhodnutích o přihláškách ochranných známek, u kterých byly na základě provedeného věcného průzkumu shledány Úřadem důvody pro zamítnutí přihlášky ochranné známky podle ustanovení § 4 nebo 6 zákona č. 441/2003 Sb. Na základě toho Úřad vydal rozhodnutí o zamítnutí přihlášky podle ustanovení § 22 zákona č. 441/2003 Sb., a to pro celý seznam výrobků a služeb nebo pro jeho část. Údaje o výsledku rozhodnutí (zamítnutí přihlášky, částečné zamítnutí přihlášky) jsou uvedeny jako datum právní moci rozhodnutí/výsledek rozhodnutí.

(210) **O-521698**
(540)

snowboardonline

15.08.2017/NABYTÍ P.M. - ČÁSTEČNÉ ZAMÍTNUTÍ PŘIHLÁŠKY

(210) **O-530690**
(540)

Fénix

15.08.2017/NABYTÍ P.M. - ČÁSTEČNÉ ZAMÍTNUTÍ PŘIHLÁŠKY

(210) **O-522260**
(540)



11.08.2017/NABYTÍ P.M. - ZAMÍTNUTÍ PŘIHLÁŠKY

(210) **O-531649**
(540)

Pernštejnské slavnosti

01.08.2017/NABYTÍ P.M. - ZAMÍTNUTÍ PŘIHLÁŠKY

(210) **O-522342**
(540)

**MISTROVSTVÍ ČR V EXTRÉMNÍM
HORSKÉM MARATONU**

14.08.2017/NABYTÍ P.M. - ČÁSTEČNÉ ZAMÍTNUTÍ PŘIHLÁŠKY

(210) **O-533258**
(540)

Soběšické pivo

12.08.2017/NABYTÍ P.M. - ZAMÍTNUTÍ PŘIHLÁŠKY

(210) **O-527885**
(540)

DOMÉNMARKET

18.08.2017/NABYTÍ P.M. - ZAMÍTNUTÍ PŘIHLÁŠKY

(210) **O-535133**
(540)

VYCHUTNEJ SI TEN POCIT

20.08.2017/NABYTÍ P.M. - ZAMÍTNUTÍ PŘIHLÁŠKY

(210) **O-529508**
(540)

LIBOVICKÝ
PRO VAŠ DOMOV

01.08.2017/NABYTÍ P.M. - ZAMÍTNUTÍ PŘIHLÁŠKY

(210) **O-535503**
(540)

DRÁTĚNÝ PROGRAM

14.08.2017/NABYTÍ P.M. - ZAMÍTNUTÍ PŘIHLÁŠKY

(210) **O-535623**
(540)

ANGLICKÁ DRUŽINA

14.08.2017/NABYTÍ P.M. - ČÁSTEČNÉ ZAMÍTNUTÍ PŘIHLÁŠKY

(210) **O-535976**
(540)

eGRANTY

01.08.2017/NABYTÍ P.M. - ZAMÍTNUTÍ PŘIHLÁŠKY

(210) **O-537725**

(540)

RODINA+

11.08.2017/NABYTÍ P.M. - ZAMÍTNUTÍ PŘIHLÁŠKY

(210) **O-537742**

(540)

www.select-sport.cz

18.08.2017/NABYTÍ P.M. - ZAMÍTNUTÍ PŘIHLÁŠKY

(210) **O-537727**

(540)

FIRMA+

11.08.2017/NABYTÍ P.M. - ZAMÍTNUTÍ PŘIHLÁŠKY

(210) **O-537897**

(540)

SMARTPHONE VIDEOTRAINING

15.08.2017/NABYTÍ P.M. - ZAMÍTNUTÍ PŘIHLÁŠKY

(210) **O-537728**

(540)

SENIOR+

11.08.2017/NABYTÍ P.M. - ZAMÍTNUTÍ PŘIHLÁŠKY

Přehled zveřejněných přihlášek ochranných známek

Přihlášky ochranných známek, které byly na základě výsledků formálního a věcného průzkumu provedeného Úřadem shledány schopné zápisu do rejstříku ochranných známek, jsou obsaženy v této kapitole. Důležitou právní skutečností je, že zveřejněním přihlášky ochranné známky v této kapitole Věstníku (§ 23 zákona č. 441/2003 Sb.) začíná běžet zákonná tříměsíční lhůta pro podání námitek podle ustanovení § 25 zákona č. 441/2003 Sb.

Číselný přehled (210)											
O-521698	O-529714	O-530690	O-532440	O-532441	O-533699	O-533807	O-533808	O-533809	O-533810	O-533811	O-533812
O-533813	O-533814	O-533815	O-534926	O-534995	O-535673	O-535896	O-536081	O-537055	O-537136	O-537166	O-537400
O-537421	O-537546	O-537547	O-537548	O-537580	O-537686	O-537687	O-537719	O-537720	O-537825	O-537880	O-537882
O-537883	O-537884	O-537885	O-537887	O-538230	O-538621	O-538866	O-538871	O-538872	O-538900	O-539014	O-539019
O-539142	O-539228	O-539229	O-539241	O-539249	O-539313	O-539433	O-539450	O-539526	O-539530	O-539582	O-539624
O-539924	O-539926	O-539948	O-540083	O-540084	O-540116	O-540194	O-540195	O-540205	O-540246	O-540286	O-540305
O-540319	O-540329	O-540370	O-540405	O-540406	O-540603	O-540615	O-540624	O-540626	O-540628	O-540629	O-540631
O-540646	O-540648	O-540676	O-540697	O-540711	O-540713	O-540720	O-540725	O-540728	O-540732	O-540741	O-540748
O-540775	O-540870	O-540962	O-540965	O-540966	O-540977	O-540978	O-540999	O-541019	O-541029	O-541045	O-541060
O-541061	O-541063	O-541064	O-541065	O-541069	O-541070	O-541074	O-541080	O-541090	O-541096	O-541100	O-541101
O-541106	O-541116	O-541121	O-541122	O-541162	O-541166	O-541168	O-541170	O-541175	O-541176		

Zveřejněné přihlášky ochranných známek

(210) **O-521698**

(220) 17.04.2015

(320) 17.04.2015

(511) 35, 39

(540)

snowboardonline

(510) (35) marketing, reklamní činnost; (39) doprava zboží, balení zboží.

(730) **RM Corporation s.r.o.**, Oldřichovice 738, Třinec, 73961, CZ

(740) Mgr. Marie Šebelová, advokátka, Karla Engliše 3221/2, Praha 5, 15000

(210) **O-529714**

(220) 16.03.2016

(320) 16.03.2016

(511) 29, 30, 32

(540)



SKYR
KAPUCÍN
ISLANDSKÁ TRADICE

(510) (29) maso, ryby, drůbež a zvěřina, masové výtahy, zavařované, mražené, sušené a vařené ovoce a zelenina, želé, džemy, vejce, mléko a mléčné výrobky, oleje a tuky jedlé; (30) káva, čaj, kakao, cukr, rýže, tapioka, ságo, kávové náhražky, mouka a přípravky z obilnin, chléb, pečivo, cukrovinky, zmrzlina, med, sirup melasový, droždí, prášky do těsta, sůl, hořčice, ocet, nálevy (k ochucení), koření, led pro osvěžení; (32) piva, nápoje a šťávy ovocné.

(730) **Bohušovická mlékárna, a.s.**, Na Pláni 1997/41, Praha 5 - Smíchov, 15000, CZ

(210) **O-530690**

(220) 26.04.2016

(320) 26.04.2016

(511) 16, 35, 36

(540)



Fénix

(510) (16) plastové či papírové průkazky zdravotního pojištění, papírové reklamní předměty a reklamní výrobky ve zdravotnictví spadající do této třídy, informační letáky, odborné publikace, omalovánky, pexesa, kvarteta a různé reklamní předměty z oblasti zdravotnictví, kalendáře, katalogy, ročenky, knihy, oběžníky, zpěvníky, knihy k nalepování výstřižků (alba), komiksy, manuály, výrobky knihařské, psací potřeby, učební pomůcky, kromě přístrojů, tiskařské typy, štočky, obaly z papíru, známky, samolepky, umělé hmoty na modelování, modelovací hlína, dětské tvarovací hmoty, plastelíny, modelovací vosky kromě dentálních, pastelky, popisovače, barvy - v rámci této třídy, křídly, pisky a vosky, a to výtvarné potřeby, psací potřeby, skicáky, školní potřeby, štetce, tužky, tuhy do tužek, archy papíru, celofán (celulóznové fólie) na balení, papírové podložky pod sklenice, papírové ubrousky, lepenka a kartonážní výrobky, akvarely, alba, blahopřání i hudební, pohlednice, diagramy, figurky (sošky) z papírové hmoty, fotografie, stojany na fotografie, grafické reprodukcce, grafiky, lepty, lístky, litografie, olejotisky, plakáty, malby

(obrazy) zarámované či nezarámované, portréty, prospekty, grafické reprodukcce, rytiny, turistické příručky, mapy, atlasy, obrazy, pohlednice a jiné propagační a informační materiály a upomínkové předměty spadající do této třídy, a to propagační publikace, ročenky, papírové propagační samolepky, potřeby pro umělce, a to štetce, hlína modelovací, hmota papírová, malířská plátina, malířské stojany, malířské válečky pro interiéry, misky na vodové barvy, palety pro malíře, opěradla na ruce pro malíře, prkna rýsovací, modelovací vosky, kromě dentálních, obalové materiály, papír toaletní, papírové ubrousky, papírové ubrusy, pásky doutníkové, podložky (psací), podušky na razítkování, poutače z papíru nebo z lepenky, pouzdra na doklady v této třídě, pouzdra na pasy v této třídě, pouzdra na stříhy v této třídě, pouzdra s barvami (školní pomůcky), pytlíky jako obaly (z papíru nebo umělých hmot), ručníky papírové, štíty vývěsní z papíru nebo z lepenky, tabule reklamní z papíru nebo lepenky; (35) prezentace databáze léčivých přípravků používaných při poskytování ústavní péče, prezentace přehledu hrazených léčivých přípravků a potravin pro zvláštní lékařské účely, prezentace účelného a úspěšného způsobu předepisování léků a léčivých přípravků lékaři, reklamní činnost v oblasti zdravotního pojištění, obchodní administrativa, průzkum a analýzy trhů, aranžování www stránek (propagační činnost), marketing, zprostředkovatelská činnost v oblasti obchodu s výrobky uvedenými výše ve třídě 16, pronájem reklamních ploch, předvádění pro reklamní účely a podporu prodeje, předvádění zboží, vyhledávací služby, on-line inzerce, organizování výstav ke komerčním a reklamním účelům na Internetu, pomoc při podnikání, poradenství týkající se organizace a podnikání v oblasti databáze léčivých přípravků a potravin pro lékařské účely, distribuce prospektů, podnikatelské informace, předplatné tiskovin pro třetí osoby, účetnictví, distribuce propagačních tiskovin, plánování obchodních a propagačních akcí týkající se oblasti finančnictví, bankovníctví, pojišťovnictví a služeb finančního trhu, potvrzování uskutečnění obchodních transakcí, reklamní, propagační činnost prostřednictvím jakéhokoliv média v oblasti finančnictví, poradenská činnost v oblasti obchodu a služeb reklamních kanceláří, předávání informací při reklamní činnosti, poskytování komerčních informací a informačních produktů reklamního a informačního charakteru ve třídě 35, multimediálních informací obchodního a reklamního charakteru, komerční využití Internetu v oblastech komerčních internetových médií a vyhledávacích služeb v oblasti finančnictví, bankovníctví a pojišťovnictví, pronájem reklamních ploch, marketingové studie, obchodní nebo podnikatelské informace v oblasti finančnictví, bankovníctví, pojišťovnictví a službách finančního trhu, kopírování nebo rozmnožování dokumentů, dokladů, poradenství v obchodní činnosti týkající se organizace a podnikání v oblasti databáze léčivých přípravků a potravin pro lékařské účely, obchodní nebo podnikatelský průzkum, obchodní management, obchodní reklama, systematizace informací do počítačové databáze, překlad informací do počítačové databáze, pronájem reklamních materiálů, rozšiřování reklamních materiálů, průzkum trhu, sekretářské služby, statistické informace, zpracování textů, vedení kartoték v počítači, vydávání reklamních nebo náborových, propagačních textů, aktualizování reklamních materiálů, analýzy nákladů, daňové přiznání (příprava a vyhotovení), dražby, vedení dražeb, hospodářské (ekonomické) prognózy, inzerce poštou, nákupní ceny a velkoobchodní ceny (analýzy), oceňování obchodních podniků, oceňování a odhady v oblasti podnikání, personální poradenství, posuzování efektivnosti provozu a racionalizace práce, pronájem kancelářských strojů a zařízení, průzkum veřejného mínění, přepisování, styky s veřejností, vzorky zboží (distribuce), zprostředkovatelské práce, automatizované zpracování dat; elektronické zpracování dat pro třetí osoby, vedení a správa databank (zařazené ve třídě 35); (36) veškeré služby zdravotní pojišťovny (plně nebo částečně zdravotní pojištění, smluvní, cestovní zdravotní pojištění), odborné poradenské služby v oblasti zdravotního pojištění a poskytování zvláštní zdravotní péče, zprostředkování úhrad za výkonu závodní preventivní péče, pojišťovací a finanční služby všeho druhu zařazené do této třídy, a to pojišťovací a zajišťovací činnost, činnost sloužící k podpoře a rozvoji pojišťovnictví, podnikání na finančním trhu, bankovníctví, poradenská a zprostředkovatelská činnost ve výše uvedených oblastech v rámci třídy 36, směnářské služby, finančnictví a bankovníctví, služby finančního trhu, finanční služby - analýzy, transakce, operace, finanční informace, poradenství a řízení, daňové odhady, finanční odhady a oceňování v oblastech pojišťovnictví, bankovníctví, nemovitostí, burzovní makléřství, kurzovní záznamy na burze, finanční sponzorování, financování koupí na splátky, poskytování hypotečních půjček, finanční pronájem -leasing, garance, záruky, kauce, bankovníctví, úvěrové banky, bezhotovostní operace, platební převody vykonávané elektronicky, clearing (zúčtování

vzájemných pohledávek a závazků), elektronický převod kapitálu, kapitálové investice, domácí bankovní služby, vydávání cenin, vydávání cestovních šeků, vydávání cenných papírů, služby a vydávání kreditních karet, měnové služby a operace, realitní činnost - pronájem bytových a nebytových prostor, zprostředkování nákupu a prodeje nemovitostí, oceňování a odhady nemovitostí, zprostředkování nemovitostí, pronájem bytů, pronájem nájemních a činžovních domů, pronajímání kanceláří, správa a údržba nemovitostí, leasing zařízení pro zpracování dat, finance a peněžní operace, finanční poradenství, poradenství a zprostředkování pojišťovnictví, úvěrování zboží, úvěrové poradenství, služby týkající se sdělování informací ohledně proclení zboží, celního tarifu a tarifu zaručení celního dluhu, pomoc při celním řízení, obstaratelství v rámci komplementace finančních služeb, pronájem nemovitostí, pozemků a kanceláří, realitní kancelář, investorská činnost ve stavebnictví, pojišťovací činnost podle zákona č. 277/2009 Sb., o pojišťovnictví, ve znění pozdějších předpisů (dále jen "zákon o pojišťovnictví"), a to v rozsahu pojistných odvětví neživotních pojištění uvedených v části B přílohy č. 1 zákona o pojišťovnictví pod body 1, 2, 3, 8, 9, 13 písmeno d), 16 písmeno b), h) aj), 17 a 18, činnosti související s pojišťovací činností, a to zprostředkovatelská činnost prováděná v souvislosti s pojišťovací činností dle zákona o pojišťovnictví, poradenská činnost související s pojištěním fyzických a právnických osob podle zákona o pojišťovnictví, šetření pojistných událostí prováděné na základě smlouvy s pojišťovnou podle zákona o pojišťovnictví, zajišťovací činnosti pro neživotní zajištění, vše výše uvedené v rámci třídy 36.

(730) **Pojišťovna VZP, a.s.**, Ke Štvanici 656/3, Praha 8, Karlín, 18600, CZ

(210) **O-532440**
(220) 07.07.2016
(320) 07.07.2016
(511) 16, 35, 38, 41
(540)

profi
DOG

(510) (16) časopisy - komiksy, časopisy (periodika), formuláře, fotografie (tištěné), grafiky, kalendáře, karty, katalogy, knihy, knihy brožované, letáky, listky, manuály, noviny, oběžníky, obrazy, periodika, periodika (časopisy), příručky, publikace, samolepky (papírnické výrobky), tištěné publikace, výrobky papírenské, vzory pro výšivky; (35) aktualizace a údržba dat v počítačových databázích, aktualizování reklamních materiálů, design reklamních materiálů, komerční informace a rady pro spotřebitele, prezentace výrobků v komunikačních médiích pro účely maloobchodu, marketing, poskytování obchodních nebo podnikatelských informací, obchodní reklama pro třetí osoby, produkce (výroba) reklamních filmů, pronájem reklamní doby v komunikačních médiích, průzkum veřejného mínění, překlad informací do počítačových databází, psaní reklamních textů, psaní životopisů pro jiné, reklama, reklama (propagace), reklama on line v počítačové síti, reklama placená kliknutím, pronájem reklamních materiálů, zaslání reklamních materiálů zákazníkům, rozšiřování reklamních materiálů zákazníkům (letáky, prospekty, tisky, vzorky), rozšiřování reklamních nebo inzertních materiálů, pronájem reklamní plochy, vydávání, zveřejňování, oznámení, vyhlášení a publikování reklamních textů, rozhlasová reklama, zpracování textů, vedení kartoték v počítači, vydávání reklamních nebo náborových, propagačních a inzertních textů, vyhledávání dat v počítačových souborech (pro třetí osoby), vyhledávání sponzorů; (38) agentury tiskové, poskytování internetových diskuzních fór, poskytování online fór, poskytování přístupu k databázím, streaming dat, tiskové agentury, zaslání zpráv; (41) fotografování, poskytování informací o možnostech zábavy, o výchově a vzdělávání, obrazové zpravodajství, organizování a vedení seminářů, organizování a vedení symposií, organizování kulturních nebo vzdělávacích výstav, organizování sportovních soutěží, poskytování on-line elektronických publikací (bez možnosti stažení), poskytování on-line videí, bez možnosti stažení, překladatelské služby, psaní scénářů, psaní textů (jiných než reklamních), služby v oblasti grafické úpravy, jiné než

pro reklamní účely, zveřejňování textů kromě reklamních, tlumočnické služby, vydávání elektronických knih a časopisů on-line, vydávání knih, vzdělávání, zpravodajské služby pro rozhlas a televizi, obrazové zpravodajství, cvičení zvířat.

(730) **Mašková Drahuše Mgr.**, V Sádkách 21, Kunice, 25163, CZ

(210) **O-532441**
(220) 07.07.2016
(320) 07.07.2016
(511) 16, 35, 38, 41
(540)

profi
D

(510) (16) časopisy - komiksy, časopisy (periodika), formuláře, fotografie (tištěné), grafiky, kalendáře, karty, katalogy, knihy, knihy brožované, letáky, listky, manuály, noviny, oběžníky, obrazy, periodika, periodika (časopisy), příručky, publikace, samolepky (papírnické výrobky), tištěné publikace, výrobky papírenské, vzory pro výšivky; (35) aktualizace a údržba dat v počítačových databázích, aktualizování reklamních materiálů, design reklamních materiálů, komerční informace a rady pro spotřebitele, prezentace výrobků v komunikačních médiích pro účely maloobchodu, marketing, poskytování obchodních nebo podnikatelských informací, obchodní reklama pro třetí osoby, produkce (výroba) reklamních filmů, pronájem reklamní doby v komunikačních médiích, průzkum veřejného mínění, překlad informací do počítačových databází, psaní reklamních textů, psaní životopisů pro jiné, reklama, reklama (propagace), reklama on line v počítačové síti, reklama placená kliknutím, pronájem reklamních materiálů, zaslání reklamních materiálů zákazníkům, rozšiřování reklamních materiálů zákazníkům (letáky, prospekty, tisky, vzorky), rozšiřování reklamních nebo inzertních materiálů, pronájem reklamní plochy, vydávání, zveřejňování, oznámení, vyhlášení a publikování reklamních textů, rozhlasová reklama, zpracování textů, vedení kartoték v počítači, vydávání reklamních nebo náborových, propagačních a inzertních textů, vyhledávání dat v počítačových souborech (pro třetí osoby), vyhledávání sponzorů; (38) agentury tiskové, poskytování internetových diskuzních fór, poskytování online fór, poskytování přístupu k databázím, streaming dat, tiskové agentury, zaslání zpráv; (41) fotografování, poskytování informací o možnostech zábavy, o výchově a vzdělávání, obrazové zpravodajství, organizování a vedení seminářů, organizování a vedení symposií, organizování kulturních nebo vzdělávacích výstav, organizování sportovních soutěží, poskytování on-line elektronických publikací (bez možnosti stažení), poskytování on-line videí, bez možnosti stažení, překladatelské služby, psaní scénářů, psaní textů (jiných než reklamních), služby v oblasti grafické úpravy, jiné než pro reklamní účely, zveřejňování textů kromě reklamních, tlumočnické služby, vydávání elektronických knih a časopisů on-line, vydávání knih, vzdělávání, zpravodajské služby pro rozhlas a televizi, obrazové zpravodajství, cvičení zvířat.

(730) **Mašková Drahuše Mgr.**, V Sádkách 21, Kunice, 25163, CZ

(210) **O-533699**
(220) 05.09.2016
(320) 05.09.2016
(511) 35, 40, 41, 42, 45
(540)

PR Clinic

(510) (35) reklamní činnost, obchodní management, obchodní administrativa, zprostředkování nákupu a prodeje zboží tištěných a tiskových materiálů, reklamních výrobků a dárkových předmětů, reklama, organizování výstav pro reklamní a obchodní účely, rozšiřování reklamních sdělení, předvádění zboží, rozšiřování reklamních materiálů zákazníkům, (letáky, prospekty, tiskopisy, vzorky), zaslání reklamních materiálů zákazníkům, vydávání a aktualizování reklamních materiálů, distribuce vzorků, obchodní nebo podnikatelský průzkum, pronájem reklamních materiálů, zveřejňování

reklamních textů, vydávání reklamních nebo náborových textů, vztahy s veřejností, televizní reklama, reklamní agentury, organizování reklamních her na propagaci prodeje, průzkum trhu, průzkum veřejného mínění, pronájem reklamních prostor, pronájem reklamních ploch, podpora prodeje (pro třetí osoby), poradenství v oblasti reklamy a propagace, zpracování textů, nabídka, zprostředkování služeb maloobchodního prodeje zboží prostřednictvím katalogu, reklamní a inzertní činnost, propagace, marketing, marketingové služby pro třetí osoby, pomoc při řízení obchodní činnosti, pomoc při podnikání, podnikatelské informace, reklamní, inzertní a propagační činnost prostřednictvím jakéhokoliv média, prostřednictvím telefonní, datové nebo informační sítě, poskytování informací a jiných informačních produktů všeho druhu reklamního charakteru, poskytování multimediálních informací reklamního charakteru, poskytování informací o inzerci a marketingu, pronájem reklamních informačních a komunikačních míst, agentury poskytující služby modelek, fotomodelek a modelů pro reklamní účely, zprostředkování obchodních vztahů; (40) tisk, tiskárenské služby; (41) půjčování filmů, půjčování videopásek, pronájem audionahrávek, výroba videofilmů, nahrávání videopásek, výroba rozhlasových a televizních programů, zveřejňování a vydávání textů s výjimkou reklamních, informace o možnostech zábavy, fotografování, organizování a vedení konferencí, organizování a vedení kongresů, organizování a vedení seminářů, organizování a vedení sympozií, organizování kulturních nebo vzdělávacích výstav, organizování plesů, organizování představení, organizování vědomostních a zábavních soutěží, organizování soutěží krásy, organizování sportovních soutěží, organizování živých vystoupení, plánování, organizování a vedení společenských akcí, plánování a organizování večírků, vydávání knih a časopisů v elektronické podobě online, vydávání knih a časopisů, umělecké módní agentury, rezervace vstupenek, prodej vstupenek na zábavní představení, vyučování, vzdělávání, zábava, pobavení, agentury poskytující služby modelek, fotomodelek a modelů nikoliv pro reklamní účely; (42) grafické návrhy a grafické služby všeho druhu, grafický design, módní designérství, navrhování obalů, obalový design, grafické návrhy inzerátů, poradenství v oblasti grafického designu, umělecký design, vytváření počítačových stránek pro zákazníky, interiérová výzdoba; (45) správa autorských práv.

- (730) **PR Clinic s.r.o.**, Miletičova 23, Bratislava, 82109, SK
(740) C|K|T ČERVENKA TURKOVÁ & PARTNERS Advokátní, patentová a známková kancelář, Mgr. Jana Turková, Anny Letenské 34/7, Praha 2, 12000

- (210) **O-533808**
(220) 08.09.2016
(320) 08.09.2016
(511) 21, 35
(540)



- (554) Prostorová
(510) (21) porcelán, nádobí, nádoby pro použití v domácnosti a kuchyni, servisy (stolní), misky, misky (nádobí), misky polévkové, misky hluboké, misky hluboké, misky na ovoce, misky na zeleninu, misky salátové, předměty umělecké z porcelánu, keramiky, kameniny nebo skla; (35) propagační činnost, reklama.
(730) **Thun 1794 a.s.**, Tovární 242/12, Nová Role, 36225, CZ
(740) Mgr. František Steidl, advokát, Opletalova 5, Praha 1, 11000

- (210) **O-533809**
(220) 08.09.2016
(320) 08.09.2016
(511) 21, 35
(540)

- (210) **O-533807**
(220) 08.09.2016
(320) 08.09.2016
(511) 21, 35
(540)



- (554) Prostorová
(510) (21) porcelán, nádobí, nádoby pro použití v domácnosti a kuchyni, servisy (stolní), konvice na čaj, konvice na kávu-ne elektrické, poklice, poklice na nádobí, pokličky, poklopy na nádobí, předměty umělecké z porcelánu, keramiky, kameniny nebo skla; (35) propagační činnost, reklama.
(730) **Thun 1794 a.s.**, Tovární 242/12, Nová Role, 36225, CZ
(740) Mgr. František Steidl, advokát, Opletalova 5, Praha 1, 11000



- (554) Prostorová
(510) (21) porcelán, nádobí, servisy (stolní), misky hluboké, misky na ovoce, misky hluboké, misky na zeleninu, misky salátové, misky, misky (nádobí), omáčnický, podšálky, talíře, talíře - misky, předměty umělecké z porcelánu, keramiky, kameniny nebo skla; (35) propagační činnost, reklama.
(730) **Thun 1794 a.s.**, Tovární 242/12, Nová Role, 36225, CZ
(740) Mgr. František Steidl, advokát, Opletalova 5, Praha 1, 11000

(210) **O-533810**
(220) 08.09.2016
(320) 08.09.2016
(511) 21, 35
(540)



(554) Prostorová
(510) (21) porcelán, nádobí, nádoby pro použití v domácnosti a kuchyni, servisy (stolní), mísy polévkové, mísy hluboké, misky hluboké, misky na ovoce, mísy na zeleninu, mísy salátové, mísy, misky (nádobí), poklice, poklice na nádobí, pokličky, poklopy na nádobí, předměty umělecké z porcelánu, keramiky, kameniny nebo skla; (35) propagační činnost, reklama.
(730) **Thun 1794 a.s.**, Tovární 242/12, Nová Role, 36225, CZ
(740) Mgr. František Steidl, advokát, Opletalova 5, Praha 1, 11000

(210) **O-533812**
(220) 08.09.2016
(320) 08.09.2016
(511) 21, 35
(540)



(554) Prostorová
(510) (21) porcelán, nádobí, nádoby pro použití v domácnosti a kuchyni, servisy (stolní), šálky, hrnky, podšálky, mísy, misky (nádobí), předměty umělecké z porcelánu, keramiky, kameniny nebo skla; (35) propagační činnost, reklama.
(730) **Thun 1794 a.s.**, Tovární 242/12, Nová Role, 36225, CZ
(740) Mgr. František Steidl, advokát, Opletalova 5, Praha 1, 11000

(210) **O-533811**
(220) 08.09.2016
(320) 08.09.2016
(511) 21, 35
(540)



(554) Prostorová
(510) (21) porcelán, nádobí, nádoby pro použití v domácnosti a kuchyni, servisy (stolní), šálky, hrnky, podšálky, mísy, misky (nádobí), předměty umělecké z porcelánu, keramiky, kameniny nebo skla; (35) propagační činnost, reklama.
(730) **Thun 1794 a.s.**, Tovární 242/12, Nová Role, 36225, CZ
(740) Mgr. František Steidl, advokát, Opletalova 5, Praha 1, 11000

(210) **O-533813**
(220) 08.09.2016
(320) 08.09.2016
(511) 21, 35
(540)



(554) Prostorová
(510) (21) porcelán, nádobí, servisy (stolní), talíře, talíře-mísy, mísy, misky, předměty umělecké z porcelánu, keramiky, kameniny nebo skla; (35) propagační činnost, reklama.
(730) **Thun 1794 a.s.**, Tovární 242/12, Nová Role, 36225, CZ
(740) Mgr. František Steidl, advokát, Opletalova 5, Praha 1, 11000

(210) **O-533814**
(220) 08.09.2016
(320) 08.09.2016
(511) 21, 35
(540)



(554) Prostorová
(510) (21) porcelán, nádobí, servisy (stolní), talíře, talíře-mísy, podnosy pro domácí použití, předměty umělecké z porcelánu, keramiky kameniny nebo skla; (35) propagační činnost, reklama.
(730) **Thun 1794 a.s.**, Tovární 242/12, Nová Role, 36225, CZ
(740) Mgr. František Steidl, advokát, Opletalova 5, Praha 1, 11000

(210) **O-533815**
(220) 08.09.2016
(320) 08.09.2016
(511) 21, 35
(540)



(554) Prostorová
(510) (21) porcelán, nádobí, servisy (stolní), talíře, talíře-mísy, podnosy pro domácí použití, předměty umělecké z porcelánu, keramiky, kameniny nebo skla; (35) propagační činnost, reklama.
(730) **Thun 1794 a.s.**, Tovární 242/12, Nová Role, 36225, CZ
(740) Mgr. František Steidl, advokát, Opletalova 5, Praha 1, 11000

(210) **O-534926**
(220) 28.10.2016
(320) 28.10.2016
(511) 3, 30, 32, 33, 35, 43, 44
(540)



(510) (3) aroma (éterické oleje), aroma do nápojů (éterické oleje), čistící oleje, éterické oleje, kosmetika, přípravky do koupele, koupelové soli, krémy kosmetické, květinové parfémové, oleje pro kosmetické účely, oleje pro toaletní účely, parfémové, potpourri, voda parfémovaná, přírodní kosmetika, bio kosmetika, rostlinné oleje pro kosmetické účely, rostlinné silice, bylinné krémy, bylinné gely, tělové regenerační balzámy, opalovací kosmetika, kosmetické obličejové masky, koupelové oleje, sprchové oleje, masážně regenerační oleje, masážní emulze, pleťové vody a pleťová tonika, vlasová kosmetika, směsi rostlinných silic; (30) čaj, čaj (nápoje na bázi), káva, kávové nápoje, med, sladidla přírodní, šťávy rajčatové; (32) nealkoholické nápoje, hroznový mošt, jablečný mošt, koktejly nealko, mošty, nealkoholické šťávy, nektar nealkoholický, ovocné šťávy, zeleninové šťávy; (33) alkoholické nápoje, alkoholické výtažky z ovoce, destilované nápoje, digestiva (likéry a pálenky), lihoviny, medovina, nápoje obsahující ovoce - alkoholické, víno; (35) činnost obchodně organizačních poradců v oblasti kosmetiky, potravních doplňků, potravin, nápojů a kosmetických služeb; (43) bary, kavárny, restaurace, bufety, samoobslužné restaurace; (44) aromaterapeutické služby, salón krásy, lázeňské služby, masáže, služby v oblasti sauny, kosmetické služby.
(730) **Komers Adam**, Lensedly 10, Kaliště, 25165, CZ
Komers Svobodová Jana, Sámova 904/18, Praha 10, 10100, CZ
(740) Patentová a známková kancelář Novotný, Ing. Jaroslav Novotný, Římská 45/2135, Praha 2, 12000

(210) **O-534995**
(220) 02.11.2016
(320) 02.11.2016
(511) 5, 9, 16, 29, 32, 35, 41, 43, 44
(540)



(510) (5) léčivé přípravky, léčivé byliny a čaje, dietní potraviny pro léčebné účely, potravinové doplňky léčebné i neléčebné, vitaminové, minerální, bílkovinné a proteinové přípravky (doplňky výživy), výživové vlákniny, přípravky léčebné i neléčebné zejména pro sportovce a osoby vystavené zvýšené duševní a fyzické námaze, sloužící ke stimulaci, pro zvýšení výkonnosti a urychlení regenerace, snižování hmotnosti, posílení imunity organismu a zlepšení zdraví, kloubní výživa, výživové přípravky pro doplnění stravy včetně fitness přípravků v rámci této třídy, potravinové doplňky sloužící k posílení imunity organismu a zlepšení fyzického zdraví, léčebná kosmetika, bylinné masti a masážní přípravky, bylinné extrakty, biomasti, vše k léčebným účelům, přípravky pro sportovce a ostatní osoby vystavené zvýšené tělesné a fyzické námaze na bázi směsi vláknin, rostlinných extraktů a minerálních komplexů pro konzumaci; (9) nosiče audiovizuálních děl, zvukové a obrazové záznamy, elektronické publikace, počítačové programy a software bez ohledu na záznamová média nebo prostředky šíření, elektronický sbírkový katalog, elektronický

časopis s možností stažení, softwarové aplikace a obrazové a zvukové soubory s možností stažení, software pro použití v oblasti zdraví a fitness, nosiče dat, měřicí, detekční a monitorovací přístroje, indikátory a ovladače pro použití v oblasti zdraví a fitness, přístroje a nástroje na měření, zařízení na měření tlaku, přístroje pro vážení, diagnostické přístroje jiné než k lékařským účelům; (16) tiskoviny, periodické a neperiodické publikace, knihy, časopisy, brožury, letáky, prospekty, katalogy, fotografie, plakáty, kalendáře, diáře, upomínkové předměty z papíru, papírové a plastické obaly v rámci této třídy, učební a vyučovací pomůcky (s výjimkou přístrojů), tištěné instruktážní materiály z oblasti fyzioterapie, fitness a trenérství; (29) potravinové výrobky, ne pro lékařské účely, obsahující látky živočišného původu, bílkovinné výrobky a ostatní energetické potraviny pro neléčebné účely v rámci této třídy, extrakty z chaluž jako výživa; (32) nealkoholické nápoje, minerální vody, energetické a regenerační nápoje, iontové nápoje, izotonické nápoje, proteinové nápoje, nenávykové nápoje pro stimulaci a regeneraci organismu a/nebo ke zvýšení jeho výkonnosti v rámci této třídy, koncentráty k výrobě nealkoholických nápojů fortifikované stopovými prvky, vitamíny, přírodními nebo minerálními extrakty, ovocné a zeleninové šťávy (nápoje), příchutě a přípravky na přípravu nealkoholických nápojů; (35) reklamní, inzertní a propagační činnost, rozšiřování reklamních materiálů (letáky, prospekty, tisky), vydávání reklamních, propagačních a inzertních textů, marketing, maloobchod, velkoobchod a internetový obchod s výživovými doplňky, zdravotnickými prostředky, reklamními předměty, oděvy, obuví a se sportovním vybavením, reklama a propagace v oblasti výživy a zdravého životního stylu, zprostředkování obchodních informací a obchodních vztahů v oblasti zdravého životního stylu, marketing v oblasti zdravého životního stylu, pomoc při řízení obchodní činnosti; (41) výchovná, vzdělávací, školicí a zábavní činnost, sportovní a kulturní aktivity, vydavatelská a nakladatelská činnost, elektronické publikování, organizace sportovních, společenských a kulturních akcí, organizování a vedení seminářů, provozování sportovního zařízení, fitness a wellness centra v rámci této třídy, trenérská a instruktorská činnost v oblasti sportu, funkční trénink, výuka cvičení, vedení skupinových cvičení, zdravotní a kondiční cvičení, koučink (školení), kurzy fitness, služby osobního trenéra (fitness trénink), tělesná výchova, výchova a vzdělání v oblasti výživy a zdravého životního stylu, poskytování informací v oblasti sportu, fitness a cvičení, on-line publikace časopisů v oblasti fitness, cvičení, výživy a sportu, služby pro oddech a rekreaci, sportovní a relaxační centrum v rámci této třídy; (43) služby zajišťující stravování a nápoje, kavárna, rychlé občerstvení, restaurace; (44) poskytování informací a poradenské a konzultační služby týkající se výživy a zdravého životního stylu, výživové poradenství a služby zaměřené na úpravu váhy, analýza stravovacích návyků, sestavování jídelníčku a stravovacích plánů v rámci této třídy, poskytování služeb v oblasti výživy, hubnutí a zdravého životního stylu v rámci této třídy, poskytování informací o výživových doplncích, rehabilitační služby, fyzioterapeutické služby, provozování spa a wellness centra, lázeňské a wellness služby, masáže, aromaterapeutické služby, poradenství týkající péče o zdraví.

- (591) Barevná
(730) **Balance Club Brumlovka, a.s.**, Želetavská 1525/1, Praha 4 - Michle, 14000, CZ
(740) C|K|T ČERVENKA TURKOVÁ & PARTNERS Advokátní, patentová a známková kancelář, Mgr. Jana Turková, Anny Letenské 34/7, Praha 2, 12000

- (210) **O-535673**
(220) 01.12.2016
(320) 01.12.2016
(511) 35, 37, 39
(540)



- (510) (35) obchodní činnost s motocykly, náhradními díly a příslušenstvím k motocyklům, drobnými doplňky a oblečením souvisejícím s motocykly, poradenství, organizování reklamních a komerčních výstav, produkce reklamních filmů, pronájem reklamních materiálů, pronájem reklamních ploch, psaní reklamních textů, scénářů, reklamní materiály; (37) motorová vozidla (opravy a údržba), servisní stanice (vozidel); (39) půjčování vozidel.
(591) Barevná
(730) **Dypree s.r.o.**, U Mlýna 1552, Slavkov u Brna, 68401, CZ

- (210) **O-535896**
(220) 12.12.2016
(320) 12.12.2016
(511) 35, 37, 42
(540)

SUBTECH ■

- (510) (35) propagační činnost, reklama, pomoc při řízení obchodní činnosti, obchodní administrativní, kancelářské práce; (37) stavebnictví, opravy a instalační služby v oblasti stavebnictví; (42) vědecké a technologické služby a související výzkum a projektování, analytické a výzkumné služby v průmyslu, navrhování a vývoj počítačového hardwaru a softwaru.
(591) Barevná
(730) **SUBTECH, s.r.o.**, Slovinská 693/29, Brno, 61200, CZ

- (210) **O-536081**
(220) 16.12.2016
(320) 16.12.2016
(511) 9, 16, 35, 36, 38, 42, 44
(540)

ZDRAVEL

- (510) (9) zařízení na zpracování dat, počítače, počítačový software, přístroje pro záznam, převod, reprodukci zvuku nebo obrazu, nosiče dat, elektronické databáze a databázové produkty, informace, data a záznamy v elektronické podobě, elektronické nebo datové nebo informační nebo komunikační nebo výpočetní sítě, zařízení ke zpracování informací, elektronické publikace, elektronická periodika a knihy v elektronické podobě, přístroje a nástroje pro měření, signalizaci, kontrolu (monitorování), záchranu životů a přístroje a nástroje pro vyučování, přístroje a nástroje pro vedení, přepínání, přeměnu, akumulaci, regulaci nebo řízení elektrického proudu, přístroje pro záznam, převod, přenos nebo reprodukci zvuku nebo obrazu, telekomunikační přístroje, mobilní telekomunikační přístroje, PDA (osobní digitální asistent), kapesní PC, mobilní telefony, laptopy, telekomunikační síťové přístroje, řídicí software pro telekomunikační sítě a pro telekomunikační přístroje, CD, DVD, Blue Ray, flash disky, zvukové a obrazové pásky, kryty na mobilní telefony, pouzdra na mobilní telefony, magnetické karty, kódované karty, části a příslušenství pro všechny výše uvedené výrobky, software a aplikace pro mobilní zařízení; (16) kancelářské potřeby s výjimkou nábytku, papírenské výrobky, periodické a neperiodické tiskoviny a publikace, noviny, časopisy, sborníky, knihy, sylaby, brožury, katalogy, prospekty, plakáty, letáky a jiné propagační, reklamní a informační materiály spadající do této třídy, fotografie, plastické obaly (nezařazené do jiných tříd), obaly (papírné výrobky), formuláře, kalendáře, ročenky, příručky, manuály, papírové reklamní předměty, vizitky, průkazy zdravotního pojištění, učební a vyučovací pomůcky s výjimkou přístrojů, učební texty, studijní materiály; (35) zpracování dat; (36) pojištění, služby finanční, služby peněžní, zdravotní pojištění, finanční sponzorování, půjčky a úvěry, leasing - nákup na splátky, hypoteční služby, bankovníctví, investiční služby, investiční bankovní služby, elektronický převod kapitálu, finanční převody a transakce a platební služby, poradenské služby ve všech výše uvedených oblastech; (38) poskytování telekomunikačních připojení ke globální počítačové síti nebo databázím, služby přístupu ke všem druhům datových a informačních sítí a internetu, služby elektronické pošty, služby textových a multimediálních zpráv, informační služby vztahující se k telekomunikacím poskytované prostřednictvím telekomunikačních sítí, služby poskytovatelů počítačových sítí (network provider) zejména zajišťování a pronájem přístupového času do datových sítí a databází, zejména pak internetu, komunikační služby spojené s přístupem do databází, pronájem přístupového času do počítačových databází, poskytování přístupu do počítačových databází, nájem přístupového času do počítačových databází, provoz telekomunikačních sítí, informační a poradenské služby týkající se výše uvedených služeb, informační a poradenské služby týkající se výše uvedených služeb poskytované on-line z nebo prostřednictvím počítačových databází nebo internetu, informační a poradenské služby týkající se výše uvedených služeb poskytované prostřednictvím telekomunikačních sítí, šíření elektronických časopisů, informací, elektronických periodik, knih v elektronické podobě, audio nebo audiovizuálních děl prostřednictvím informační nebo datové nebo elektronické nebo komunikační nebo telekomunikační nebo počítačové sítě, zejména internetu, pomocí satelitů; (42) vědecké a technologické služby a související výzkum a projektování, analytické a výzkumné služby v průmyslu, navrhování a vývoj počítačového hardwaru a softwaru, návrh, vývoj a implementace softwaru pro použití v oblasti zdraví, instalace, údržba a opravy softwaru pro použití v oblasti zdraví, aktualizování softwaru pro použití v oblasti zdraví, vývoj aplikací k počítačovým programům pro použití v oblasti zdraví, vývoj databází a jiných datových systémů pro jejich zpracování, vědecký výzkum v oblasti sledování zdraví, webhostingové služby a software jako služba a pronájem softwaru,

navrhování, tvorba a programování webových stránek, tvorba a údržba webových stránek pro mobilní telefony, správa sítí, poskytování software, poradenství v oblasti informačních technologií, převod počítačových dat a programů (s výjimkou fyzického převodu), převod dat nebo dokumentů z fyzických nosičů na elektronické nosiče, zálohování dat, vytváření virtuálních počítačových 3D animací a modelů, navrhování a realizace automatizovaných systémů řízení, programátorská činnost, grafický design; (44) lékařská péče a analýzy vztahující se k léčbě pacientů, lékařské diagnostické služby (testování a analýzy), lékařské poradenské služby, preventivní lékařství, služby lékařského vyšetření, poradenské služby týkající se zdravotních problémů, poskytování informací z oblasti zdravotnictví prostřednictvím datových sítí.

- (591) Barevná
(730) **NORDIC EHEALTH LTD**, Areos 4, 2059 Strovolos, Nikósie, CY
(740) Všeťečka Zelený Švorčík Kalenský a partneři, advokátní a patentová kancelář, JUDr. Michal Havlík, advokát, Hálkova 2, Praha 2, 12000

- (210) **O-537055**
(220) 01.02.2017
(320) 01.02.2017
(511) 41, 44, 45
(540)

ARTEDIALOGY

- (510) (41) výchova, vzdělávání, zábava, kulturní aktivity, skupinové diskuse a koučování, diskuse a koučování jednotlivců, vzdělávání a trénink a poradenství v oblasti osobního rozvoje, rozvoje kreativity, muzického sebevzdělání, komunikace, leadershipu a manažerských dovedností, pěstování a podpora sociální pospolitosti a výtvarné tvořivosti v rámci této třídy; (44) psychologické poradenství, arteterapie, psychoterapie a skupinová psychoterapie, aktivní imaginace (léčba pomocí -), relaxační a psychohygienické techniky; (45) psychologické a sociálně podpůrné služby poskytované za účelem sebepoznání, osobnostního rozvoje a psychosomatické péče.
(730) **Marková Vladislava Ing. et Bc.**, B. Němcové 860, Hluboká nad Vltavou, 37341, CZ

- (210) **O-537136**
(220) 03.02.2017
(320) 03.02.2017
(511) 1, 17, 19
(540)

 **COMPRI**

- (510) (1) celulóza, acetát celulózy v surovém stavu, dřevná kaše, drt, spojovací činidla pro přimísení do cementové malty používané pro opravy a spojování jiných materiálů, dřevo pro přípravu třísel, chemické látky pro použití při výrobě těsnících materiálů, pojiv, tmelů, plniv a utěšňovacích látek; (17) nátěry pro izolační účely, izolační plst, prostředky pro tepelnou izolaci, materiály na izolaci kabelů, materiály na izolaci pro elektrické vedení, materiály na izolaci pro železnice, látky pro izolaci proti vlhkosti staveb, kovové fólie na izolaci, vata na utěšňování, materiály těsnící, ucpávací a izolační, těsnící tmely, těsnící pásky proti průvanu, výplňové materiály, fólie z regenerované celulózy kromě fólií na balení, kaučuk (jako surovina nebo polotovary), syntetický kaučuk, tekutý kaučuk, kaučuk kapalný, kaučuk, gutaperča, guma, azbest, slída, izolační materiály vyrobené z pěnové umělé hmoty; (19) stavební materiály nekovové, kámen, stavební kámen, nekovové obklady (ve stavebnictví).
(591) Barevná
(730) **CIUR a.s.**, Malé náměstí 142/3, Praha 1, 11000, CZ
(740) Bohemia Patent, Ing. Jana Vanděliková, Vodičkova 791/41, Praha 1 - Nové Město, 11000

(210) **O-537166**
(220) 06.02.2017
(320) 06.02.2017
(511) 12, 37, 39
(540)



(510) (12) přívěsy, přívěsy jednonápravové i vícenápravové, přívěsy za automobily osobní, nákladní a terénní, přívěsy za motocykly, tříkolky a čtyřkolky, přívěsy za traktory a zemědělské stroje, přívěsy nákladní, přívěsy obytné, přívěsy sklopné, přívěsné vozy, přívěsy speciální, přepravníky automobilů a vozidel, přepravníky motocyklů a jízdních kol, přepravníky zemních, zahradních a zemědělských strojů, přívěsy pro přepravu lodí, člunů a jachet a vodních skútrů, přívěsy cisternové, přepravníky koní a jiných zvířat, přívěsy kryté, přívěsy s plachtou, přívěsy plachtové, přívěsy s laminátovým, plastovým nebo kovovým, například aluminiovým vikem, přívěsy skříňové, přívěsy s nájezdovou rampou, přívěsy s izotermickou skříňí, přívěsy s chladicí skříňí, přívěsy brzdné a nebrzdné, součásti přívěsů spadající do této třídy, příslušenství přívěsů spadající do této třídy, nástavby přívěsů, nástavby nákladních automobilů, součásti nástaveb přívěsů a automobilů spadající do této třídy, nájezdy, nájezdové můstky a rampy jako integrální součást přívěsů nebo jako oddělitelná součást přívěsů, klíny k zajištění kol vozidel, autopříslušenství náležící do této třídy, náhradní díly vozidel spadající do této třídy, příslušenství vozidel spadající do této třídy, síť a plachty pro zajištění nákladu pro vozidla, popruhy (pásy pro sedadla vozidel), tažné háky pro vozidla, upínací popruhy pro vozidla, kola, disky, držáky rezerv, blatníky, zástěrky, stavitelná opěrná kolečka a nohy, vše součást vozidel, stavitelné opěry, zvedáky, brzdné a nebrzdné nápravy a jejich části, vše součást vozidel, navijáky pro vozidla, tažné koule pro vozidla, hydraulické konektory pro vozidla, tažná oka pro tažení přívěsů, nájezdové brzdy pro přívěsy, přívěsné klouby (součást přívěsů), manžety, pera, tlumiče, pružící gumy, měchy a elementy pro nápravy, hydraulické brzdy, vše pro vozidla, zabezpečovací poplašná zařízení vozidel; (37) servis, opravy a úpravy přívěsů, nástaveb přívěsů a automobilů, mytí a čištění přívěsů, automobilů a vozidel, montáž náhradních dílů, doplňků a příslušenství, servisní prohlídky přívěsů, automobilů a vozidel, příprava na prohlídku ve stanicí technické kontroly (opravárenské služby); (39) doprava, autodoprava, půjčování přívěsů a vozidel.

(730) **Dušková Monika**, Chořelice 1050, Litovel, 78401, CZ
(740) Ing. Jirí Langhans, patentový zástupce, Krajínova 805/7, Třebíč, 67401

(210) **O-537400**
(220) 15.02.2017
(320) 15.02.2017
(511) 35, 41
(540)

SONATA

(510) (35) služby uměleckých agentur (obchodní management výkonných umělců), management koncertní činnosti; (41) zprostředkování a pořádání orchestrálních a komorních koncertů v tuzemsku a v zahraničí, služby nahrávacího studia, interpretace hudebního umění, pořádání koncertní činnosti, objednávání vystoupení umělců na akce (služby organizátora), organizování turné umělců a uměleckých souborů.

(730) **Stranofský David Mgr.**, Dykova 999/16, Praha 10, 10100, CZ
(740) **KOREJZOVA LEGAL v.o.s.**, JUDr. Petra Korejzová, Korunní 810/104, Praha 10 - Vinohrady, 10100

(210) **O-537421**
(220) 16.02.2017
(320) 16.02.2017
(511) 9, 16, 25, 35, 41
(540)



(510) (9) nahané a nenahané nosiče informací magnetické a elektronické, zvukových, zvukově-obrazových a obrazových záznamů, multimediální aplikace, elektronické informační publikace, časopisy a periodika, počítačový software nahaný, přístroje pro reprodukci zvuku; (16) odborné a informační publikace a texty na papírových nosičích, notový materiál a hudebniny, včetně partitur, propagační texty a publikace z oboru hudební, hudebně-dramatické a divadelní tvorby, tiskoviny, knihy, časopisy, brožury, katalogy, informační letáky, mapy, fotografie, kalendáře, alba, blahopřání, hudební blahopřání, grafiky, plakáty, obtisky, pohlednice, papírová prostírání, papírové ubrusy, ubrusky a podložky pod sklenice včetně pivních, tištěný materiál, instruktážní a výukový materiál zařazený v této třídě; (25) oděvy, obuv, bundy sportovní, čepice, košile, potítka, šátky a šály, tílka a nátlčníky, ponožky, trička, kšilty (čepice), kšilty (sluneční); (35) marketing a propagační činnost v oblasti kultury, obchodní poradenství v oboru nosičů informací, propagačních a nabídkových materiálů, včetně jejich zajišťování a rozšiřování, inzertní a propagační služby, obchodní zastupování třetích subjektů; (41) zprostředkovatelská činnost v oblasti kultury a vzdělávání, pořádání a management koncertní, divadelní, výchovné a zábavní činnosti, hudebních, hudebně-dramatických a dramatických pořadů, komorních a orchestrálních koncertů a vystoupení, včetně uměleckých a zábavních soutěží, agenturní činnost v oblasti kultury, nahrávání zvukových a zvukově-obrazových záznamů, tvorba rozhlasových a televizních pořadů, půjčování a pronájem zvukových a obrazových nahrávacích zařízení, nahaných zvukových nosičů, zvukově-obrazových a obrazových záznamů, hudebních nástrojů, hudebnin a notového materiálu, výchovná a vzdělávací činnost v oblasti kultury, pořádání výchovných koncertů a setkání s mládeží, zajišťování služeb nahrávacích studií a koncertních sálů, organizování a vedení odborných seminářů, konferencí a festivalů, odborná poradenská a konzultační činnost v oblasti kultury a vzdělávání v hudebním oboru, hudebně-dramatické a dramatické tvorbě, uměleckých soutěžích, hudebnin a zvukových a zvukově-obrazových záznamů, pořádání hudebních festivalů.

(730) **C.E.M.A. - Central European Music Agency, s.r.o.**, Polní 334/6, Brno střed, Štýřice, 63900, CZ
(740) JUDr. Petr Přehnil Ph.D., Doležalova 1880/3, Brno, 61600

(210) **O-537546**
(220) 21.02.2017
(320) 21.02.2017
(511) 5, 31, 35
(540)

MALBUFIT

(510) (5) potravinové doplňky léčebné i neléčebné, potravinové doplňky sloužící k posílení imunity organismu a zlepšení fyzického zdraví, minerální potravinové doplňky v tuhém i tekutém stavu, léčivé byliny, výtahy z léčivých bylin, tekuté bylinné doplňky, léčivé čaje, vitamínové, minerální, bílkovinné a proteinové přípravky pro léčebné účely, vitamíny, potravinové doplňky obsahující minerály a stopové prvky, dietní a nutriční přípravky pro léčebné účely, diabetické a dietetické nápoje pro lékařské účely, výživové doplňky, potravinové doplňky obsahující výživové vlákniny, potravinové doplňky, potraviny pro kojence a batolata, doplňky výživové nikoliv pro lékařské účely, léky pro zvířata, potravinové doplňky pro zvířata, vitamínové a minerální přípravky pro zvířata, potravinové a proteinové doplňky pro zvířata, doplňky do krmiv pro zvířata (léčebné), výživové přísady pro zvířata (pro léčebné účely); (31) výrobky zemědělské, zahradnické, lesní a polní, čerstvé ovoce a zelenina, slad,

potraviny pro zvířata, krmivo pro zvířata, nápoje pro zvířata, přípravky posilující pro zvířata; (35) maloobchodní a velkoobchodní prodej, elektronický obchod (e-shop) prostřednictvím internetu nebo jiné počítačové sítě, zprostředkovatelská činnost, vše s výrobky uvedenými výše ve třídách 5 a 31, průzkum trhu, reklamní, marketingové a propagační služby, pomoc při podnikání, řízení podniku a obchodní správa, kancelářské práce, podnikatelské konzultační a poradenské služby, pronájem kancelářských strojů, řízení lidských zdrojů a nábor zaměstnanců, zpracování administrativních údajů, účetnictví, vedení účetních knih, kontrola účetnictví.

(730) **Malbucare s.r.o.**, Malostranské nábřeží 558/1, Praha 1 - Malá Strana, 11800, CZ

(740) PatOZ - patentová kancelář, Mgr. Pavel Panák patentový zástupce, Bořivojova 694/108, Praha 3, 13000

(210) **O-537547**

(220) 21.02.2017

(320) 21.02.2017

(511) 5, 31, 35

(540)

MALBUDOG

(510) (5) potravinové doplňky léčebné i neléčebné, potravinové doplňky sloužící k posílení imunity organismu a zlepšení fyzického zdraví, minerální potravinové doplňky v tuhém i tekutém stavu, léčivé byliny, výtažky z léčivých bylin, tekuté bylinné doplňky, léčivé čaje, vitamínové, minerální, bílkovinné a proteinové přípravky pro léčebné účely, vitamíny, potravinové doplňky obsahující minerály a stopové prvky, dietní a nutriční přípravky pro léčebné účely, diabetické a dietetické nápoje pro lékařské účely, výživové doplňky, potravinové doplňky obsahující výživové vlákniny, potravinové doplňky, potraviny pro kojence a batolata, doplňky výživové nikoliv pro lékařské účely, léky pro zvířata, potravinové doplňky pro zvířata, vitamínové a minerální přípravky pro zvířata, potravinové a proteinové doplňky pro zvířata, doplňky do krmiv pro zvířata (léčebné), výživové přísady pro zvířata (pro léčebné účely); (31) výrobky zemědělské, zahradnické, lesní a polní, čerstvé ovoce a zelenina, slad, potraviny pro zvířata, krmivo pro zvířata, nápoje pro zvířata, přípravky posilující pro zvířata; (35) maloobchodní a velkoobchodní prodej, elektronický obchod (e-shop) prostřednictvím internetu nebo jiné počítačové sítě, zprostředkovatelská činnost, vše s výrobky uvedenými výše ve třídách 5 a 31, průzkum trhu, reklamní, marketingové a propagační služby, pomoc při podnikání, řízení podniku a obchodní správa, kancelářské práce, podnikatelské konzultační a poradenské služby, pronájem kancelářských strojů, řízení lidských zdrojů a nábor zaměstnanců, zpracování administrativních údajů, účetnictví, vedení účetních knih, kontrola účetnictví.

(730) **Malbucare s.r.o.**, Malostranské nábřeží 558/1, Praha 1 - Malá Strana, 11800, CZ

(740) PatOZ - patentová kancelář, Mgr. Pavel Panák patentový zástupce, Bořivojova 694/108, Praha 3, 13000

(210) **O-537548**

(220) 21.02.2017

(320) 21.02.2017

(511) 5, 31, 35

(540)

MALBUCAT

(510) (5) potravinové doplňky léčebné i neléčebné, potravinové doplňky sloužící k posílení imunity organismu a zlepšení fyzického zdraví, minerální potravinové doplňky v tuhém i tekutém stavu, léčivé byliny, výtažky z léčivých bylin, tekuté bylinné doplňky, léčivé čaje, vitamínové, minerální, bílkovinné a proteinové přípravky pro léčebné účely, vitamíny, potravinové doplňky obsahující minerály a stopové prvky, dietní a nutriční přípravky pro léčebné účely, diabetické a dietetické nápoje pro lékařské účely, výživové doplňky, potravinové doplňky obsahující výživové vlákniny, potravinové doplňky, potraviny pro kojence a batolata, doplňky výživové nikoliv pro lékařské účely, léky pro zvířata, potravinové doplňky pro zvířata, vitamínové a minerální přípravky pro zvířata, potravinové a proteinové doplňky pro zvířata, doplňky do krmiv pro zvířata (léčebné), výživové přísady pro zvířata (pro léčebné účely); (31) výrobky zemědělské, zahradnické, lesní a polní, čerstvé ovoce a zelenina, slad, potraviny pro zvířata, krmivo pro zvířata, nápoje pro zvířata, přípravky posilující pro zvířata; (35) maloobchodní a velkoobchodní prodej, elektronický obchod (e-shop) prostřednictvím internetu nebo jiné počítačové sítě, zprostředkovatelská činnost, vše s výrobky uvedenými

výše ve třídách 5 a 31, průzkum trhu, reklamní, marketingové a propagační služby, pomoc při podnikání, řízení podniku a obchodní správa, kancelářské práce, podnikatelské konzultační a poradenské služby, pronájem kancelářských strojů, řízení lidských zdrojů a nábor zaměstnanců, zpracování administrativních údajů, účetnictví, vedení účetních knih, kontrola účetnictví.

(730) **Malbucare s.r.o.**, Malostranské nábřeží 558/1, Praha 1 - Malá Strana, 11800, CZ

(740) PatOZ - patentová kancelář, Mgr. Pavel Panák patentový zástupce, Bořivojova 694/108, Praha 3, 13000

(210) **O-537580**

(220) 22.02.2017

(320) 14.10.2016

(511) 16, 35, 41

(540)



(510) (16) plakáty, reklamní tabule z papíru, kartonu nebo lepenky, papírové nebo lepenkové vývěsní tabule, časové rozvrhy (tiskoviny), oznámení (papírenské zboží), útržkové bloky, listky, papírové prapory a praporky, papírové a lepenkové reklamní materiály na rozšiřování, katalogy, tištěné seznamy, tiskoviny (formuláře), tištěné publikace, příručky, nákupní karty (ne na hraní), letáky, prospekty, knihy, brožury, brožované knihy, fotografie (tiskoviny), alba, pohlednice, grafické zobrazení, komiksy, ročenky, kalendáře, mapy, archy papíru, obaly (papírenské zboží), obálky na dokumenty (papírenské zboží), spisové obaly (papírenské zboží), desky na spisy, pořadače, šanony (na volné listy), pořadače (kancelářské potřeby), zásuvky na spisy, kancelářské kolíčky, psací potřeby, pera (kancelářské potřeby), psací soupravy (papírenské zboží), obaly na doklady, podložky na psaní, papírové podložky pod sklenice, poutače z papíru nebo lepenky, časopisy (periodika), noviny, periodika, etikety kromě textilních, lepenkové nebo papírové krabice, papír, karton, lepenka, papírové ubrusy, papírové ubrusky (prostírání), papírové kapesníky, stolní prostírání z papíru, papírové nebo plastové sáčky a tašky na balení, papírové nebo plastové sáčky na odpadky, samolepky pro domácnost a pro kancelářské použití, ozdobné papírové mašle, lepicí pásy na kancelářské použití nebo pro domácnost, obtisky, papírenské zboží, razítka, pečete, sešity, kancelářské potřeby kromě nábytku, stojany na fotografie, knihařské potřeby, kopírovací papír (papírenské zboží), tužky, mechanické tužky, grafické znaky, dopisní papír, záložky do knih, obálky (papírenské zboží), poznámkové sešity, balící papír, pouzdra na pera, šablony na kreslení a malování, tiskoviny, pastelky, balící plastové fólie, pouzdra na razítka, obaly na soupravy psacích potřeb; (35) reklama, online reklama na počítačové komunikační síti, vydávání reklamních textů, rozšiřování reklamních sdělení, navrhování reklamních materiálů, aktualizování reklamních materiálů, pronájem reklamního času v komunikačních médiích, marketing, grafická úprava tiskovin pro reklamní účely, maloobchodní a velkoobchodní služby s tričky, sportovními tričky, dresy, kšiltovkami, ponožkami, protiskluzovými ponožkami, botami na sport, protiskluzovými podložkami, protiskluzovými pomůckami na obuv, identifikačními náramky (ne kovovými), ochrannými vycpávkami (části sportovních úborů), sportovním náčiním, sportovními taškami, batohy, sportovními vaky, obaly na oděvy a obuv, míči, balóny na hraní, ozdobami nebo dárky (rozdávání hostům při večířích), nealkoholickými nápoji a s rychlým občerstvením, rozšiřování reklamních materiálů zákazníkům (letáky, prospekty, tiskoviny, vzorky), předvádění zboží, zpracování textů, vyhledávání informací v počítačových souborech (pro třetí osoby), obchodní informace a rady spotřebitelům, obchodní management pro poskytovatele služeb na volné noze, odborné obchodní nebo podnikatelské poradenství, poradenství při organizování a řízení obchodní činnosti, administrativní zpracování obchodních objednávek, plánování schůzek (kancelářské práce), správa spotřebitelských věrnostních programů, sbírání údajů do počítačových databází, seřazování údajů v počítačových

databázích, aktualizace a údržba dat v počítačových databázích, poskytování obchodních informací prostřednictvím webových stránek, poskytování obchodních nebo podnikatelských kontaktních informací, podpora prodeje (pro třetí osoby), prezentace výrobků v komunikačních médiích pro maloobchod, placené reklamní služby typu "klikni sem", online poskytování obchodního prostoru pro nákupci a prodejce zboží a služeb, organizování obchodních nebo reklamních výstav, organizování obchodních nebo reklamních veletrhů, lepení plakátů, pronájem reklamních ploch, pronájem reklamních materiálů, pronájem prodejních stánků, obchodní zprostředkování služeb uvedených výše v tř. 35 a níže ve tř. 41 tohoto seznamu, správa obchodních záležitostí franšizových společností, služby poskytované franchisory, zejména pomoc při provozu nebo řízení průmyslových nebo obchodních podniků, poskytování rad a informací o výše uvedených službách ve tř. 35 prostřednictvím komunikačních médií, elektronické pošty, sms zpráv, počítačových sítí a internetu nebo verbálně; (41) poskytování zařízení k odpočinku a rekreaci, pronájem sportovních ploch, poskytování sportovišť, pronájem vybavení heren, pronájem nafukovacích skákacích hradů, pronájem skákacích trampolín, fitness kluby (zdravotní a kondiční cvičení), výchovně - zábavné klubové služby, služby osobních trenérů (fitness cvičení), gymnastický výcvik, kurzy tělesného cvičení, tělesná výchova, zábava, informace o možnostech zábavy, služby poskytované prázdninovými tábory (zábava), tábory na sportovní soustředění, dětské školky (vzdělávání), organizování sportovních soutěží, měření času na sportovních akcích, plánování a organizování večírků, organizování představení (manažerské služby), organizování zábavy na narozeninových oslavách, vzdělávání, koučování (školení), praktický výcvik (ukázky), organizování a vedení tvůrčích dílen (výuka), individuální výuka, online poskytování videozáznamů (bez možnosti kopírování), online poskytování elektronických publikací (bez možnosti kopírování), online vydávání elektronických knih a časopisů, online poskytování počítačových her (z počítačové sítě), elektronická ediční činnost v malém (dtp služby), organizování a vedení koncertů, organizování módních přehlídek pro zábavní účely, organizování živých vystoupení, organizování vědomostních nebo zábavních soutěží, organizování kulturních nebo vzdělávacích výstav, organizování a vedení seminářů, vydávání textů (kromě reklamních), formátování textů (ne pro reklamní účely), služby diskžokejů, půjčování videokazet, půjčování kinematografických filmů, promítání kinematografických filmů, produkce filmů (ne reklamních), fotografování, fotografické reportáže, půjčování sportovního vybavení (kromě dopravních prostředků), půjčování hraček, cirkusová představení, služby agentur nabízejících vstupenky na zábavní akce, rezervace vstupenek na zábavní představení, herny s hracími automaty (služby), poskytování rad a informací o výše uvedených službách ve tř. 41 prostřednictvím komunikačních médií, elektronické pošty, sms, počítačových sítí a internetu nebo verbálně.

(730) **BRIGHT INVESTMENT GROUP s.r.o.**, Ludovíta Fullu 3125/36, Bratislava, SK

(740) Ing. Róbert Porubčan, Puškinova 19, Ivanka pri Dunaji, 90028

(210) **O-537686**

(220) 27.02.2017

(320) 27.02.2017

(511) 9, 16, 28, 35, 41

(540)



(510) (9) nosiče informací, obrazu a/nebo zvuku všeho druhu v rozsahu třídy 9, elektronické publikace, software; (16) nosiče informací všeho druhu v rozsahu třídy 16, tiskoviny, letáky, katalogy, fotografie, vstupenky, jízdenky; (28) hry a hračky; (35) výstavy a veletrhy pro obchodní a reklamní účely, jejich organizování a pořádání, odborné poradenství, vztahující se k organizování komerčních výstav a veletrhů, inzertní, reklamní a propagační služby, maloobchodní a velkoobchodní činnost v

oblasti obchodu se spotřebním zbožím výše uvedeným ve třídách 9, 16 a 28, marketing, průzkumy a analýzy trhu, organizování a uzavírání obchodních transakcí pro jiné, organizování kontraktů pro nákup a prodej zboží, reklama, marketing a obchod prostřednictvím internetu se zbožím výše uvedeným ve třídách 9,16 a 28, provozování virtuálních obchodních středisek na internetu (e-shop), zejména elektronické přijímání objednávek, organizování prodeje výše uvedených výrobků ve třídách 9, 16 a 28; (41) výchovná, vzdělávací a zábavní činnost, organizování a pořádání výstav a veletrhů ke vzdělávacím, kulturním, výchovným a zábavním účelům, odborné poradenství, vztahující se k organizování vzdělávacích, kulturních, výchovných a zábavních výstav a veletrhů, pořádání soutěží, nakladatelská a vydavatelská činnost.

(591) Barevná

(730) **3M Developer, a.s.**, Ratajova 1113/8, Praha 4, 14800, CZ

(740) JUDr. Filip Winter, advokát, Hanusova 3a, Praha 4, 14000

(210) **O-537687**

(220) 27.02.2017

(320) 27.02.2017

(511) 9, 16, 28, 35, 41

(540)

Brick republic

(510) (9) nosiče informací, obrazu a/nebo zvuku všeho druhu v rozsahu třídy 9, elektronické publikace, software; (16) nosiče informací všeho druhu v rozsahu třídy 16, tiskoviny, letáky, katalogy, fotografie, vstupenky, jízdenky; (28) hry a hračky; (35) výstavy a veletrhy pro obchodní a reklamní účely, jejich organizování a pořádání, odborné poradenství, vztahující se k organizování komerčních výstav a veletrhů, inzertní, reklamní a propagační služby, maloobchodní a velkoobchodní činnost v oblasti obchodu se spotřebním zbožím výše uvedeným ve třídách 9, 16 a 28, marketing, průzkumy a analýzy trhu, organizování a uzavírání obchodních transakcí pro jiné, organizování kontraktů pro nákup a prodej zboží, reklama, marketing a obchod prostřednictvím internetu se zbožím výše uvedeným ve třídách 9,16 a 28, provozování virtuálních obchodních středisek na internetu (e-shop), zejména elektronické přijímání objednávek, organizování prodeje výše uvedených výrobků ve třídách 9, 16 a 28; (41) výchovná, vzdělávací a zábavní činnost, organizování a pořádání výstav a veletrhů ke vzdělávacím, kulturním, výchovným a zábavním účelům, odborné poradenství, vztahující se k organizování vzdělávacích, kulturních, výchovných a zábavních výstav a veletrhů, pořádání soutěží, nakladatelská a vydavatelská činnost.

(730) **3M Developer, a.s.**, Ratajova 1113/8, Praha 4, 14800, CZ

(740) JUDr. Filip Winter, advokát, Hanusova 3a, Praha 4, 14000

(210) **O-537719**

(220) 28.02.2017

(320) 28.02.2017

(511) 35, 38, 39, 41, 42

(540)

NAPILE OSTRAVICE

(510) (35) inzertní, propagační, reklamní a marketingová činnost v rámci této třídy, zejména propagace regionálního turistického ruchu, propagace cestování a turistiky, výstavy k reklamním a obchodním účelům, tvorba a publikace reklamních textů tematicky zaměřených na turistický ruch, zaslání reklamních marketingových a propagačních materiálů, konzultační a poradenské služby a pomoc v oblasti reklamní, marketingové a propagační činnosti, reklamní služby na podporu informovanosti veřejnosti o otázkách a iniciativách týkajících se životního prostředí, informace pro spotřebitele, pomoc v obchodní a podnikatelské činnosti, management a administrativní služby, služby vztahů s veřejností (public relations), obchodní konzultační a poradenské služby, obchodní analýzy, průzkum a informační služby, průzkum trhu, reklama on-line, pronájem reklamních ploch, maloobchod a velkoobchod s výrobky týkajícími se občerstvení uvedeného ve třídách 29 - 33, s turistickými známky, drobnými dárkovými a upomínkovými předměty zaměřenými na podporu regionálního turistického ruchu, keramickými předměty, hrnky, oděvy, pokrývkami hlavy, dřevěnými předměty uvedenými ve třídě 20 a s nosiči informací; (38) poskytování přístupu k internetovému portálu, zejména v oblasti podpory regionálního turistického ruchu a vzdělávání, šíření elektronických časopisů, informací, elektronických periodik a knih v elektronické podobě prostřednictvím počítačové sítě, počítačová komunikace; (39) doprava a přeprava, služby objednávání cestování, poskytování informací vztahujících se k cestování, poskytování turistických cestovních informací prostřednictvím internetu, služby

týkající se informací a průvodcovství v oblasti cestovního ruchu, konzultační a poradenská činnost v oblasti turistiky a cestovního ruchu, turistické prohlídky, organizování prohlídek pamětihodností, okružních jízd, muzeí, zámků a hradů, služby průvodců, organizování cest, výletů, exkurzí, turistických pochodů všeho druhu, pořádání turistických výletů, poskytování informací v oblasti turistického regionálního ruchu, poskytování informací o možnostech turistických zajímavostí, výletů, tras, prohlídek, exkurzí, výstav, koncertů, pamětihodností, pochodů a turistických zajímavostí, organizování a zprostředkování výletních tras, zájezdů, pořádání tematických zájezdů, organizování a zprostředkování turistických akcí, rezervace cestovních a turistických pobytů, zájezdů; (41) rekreační služby zaměřené na turistiku, výchova, vzdělávání, služby v oblasti zábavy, kultury, sportu a fitness, vzdělávací a školicí služby, pořádání kurzů a školení, včetně lektorské činnosti, vzdělávání a školení vztahující se k ochraně přírody a k životnímu prostředí, provozování sportovních zařízení, provozování vzdělávacích zařízení, produkce sportovních akcí, zábavní, sportovní a kulturní aktivity, organizování kulturních a vzdělávacích výstav, organizování a pořádání veletrhů pro kulturní nebo vzdělávací účely, pořádání expozic pro vzdělávací a kulturní účely, vytvoření expozice a provozování naučných programů cílených na zachování tradic a technických hodnot, zejména zachování lidových zvyků a řemesel, rozvoj kulturního dění a tvorby kulturních hodnot, organizování a pořádání vzdělávacích, kulturních, zábavných a sportovních akcí a vystoupení, seminářů, sympozií, konferencí, přednášek, odborných kurzů a besed, informační služby týkající se kulturních, vzdělávacích, zábavných a sportovních akcí a vystoupení, organizování soutěží, organizování a pořádání odborných setkání (školení) se zaměřením na regionální cestovní ruch, zpracování koncepcí rozvoje a projektů v oblasti kultury, sportu a vzdělávání, vydavatelská a nakladatelská činnost; (42) průzkumy životního prostředí, služby monitorování životního prostředí, konzultační služby v oblasti životního prostředí, poradenství v oblasti ochrany životního prostředí, shromažďování informací vztahujících se k životnímu prostředí, realizace projektů směřujících k ochraně a zlepšení životního prostředí

(730) **Ridera NNS a.s.**, 28. října 2092/216, Mariánské Hory, Ostrava, 70900, CZ

(740) Ing. Pavel Nádvorník s.r.o., Sokola Tůmy 1099/1, Ostrava - Mariánské Hory, 70900

(210) **O-537720**

(220) 28.02.2017

(320) 28.02.2017

(511) 35, 38, 39, 41, 42

(540)



(510) (35) inzertní, propagační, reklamní a marketingová činnost v rámci této třídy, zejména propagace regionálního turistického ruchu, propagace cestování a turistiky, výstavy k reklamním a obchodním účelům, tvorba a publikace reklamních textů tematicky zaměřených na turistický ruch, zaslání reklamních marketingových a propagačních materiálů, konzultační a poradenské služby a pomoc v oblasti reklamní, marketingové a propagační činnosti, reklamní služby na podporu informovanosti veřejnosti o otázkách a iniciativách týkajících se životního prostředí, informace pro spotřebitele, pomoc v obchodní a podnikatelské činnosti, management a administrativní služby, služby vztahů s veřejností (public relations), obchodní konzultační a poradenské služby, obchodní analýzy, průzkum a informační služby, průzkum trhu, reklama on-line, pronájem reklamních ploch, maloobchod a velkoobchod s výrobky týkajícími se obcerstvení uvedeného ve třídách 29 - 33, s turistickými známkami, drobnými dárkovými a upomínkovými předměty zaměřenými na podporu regionálního turistického ruchu, keramickými předměty,

hrnky, oděvy, pokrývkami hlavy, dřevěnými předměty uvedenými ve třídě 20 a nosiči informací; (38) poskytování přístupu k internetovému portálu, zejména v oblasti podpory regionálního turistického ruchu a vzdělávání, šíření elektronických časopisů, informací, elektronických periodik a knih v elektronické podobě prostřednictvím počítačové sítě, počítačová komunikace; (39) doprava a přeprava, služby objednávaného cestování, poskytování informací vztahujících se k cestování, poskytování turistických cestovních informací prostřednictvím internetu, služby týkající se informací a průvodcovství v oblasti cestovního ruchu, konzultační a poradenská činnost v oblasti turistického regionálního ruchu, turistické prohlídky, organizování prohlídek pamětihodností, okružních jízd, muzeí, zámků a hradů, služby průvodců, organizování cest, výletů, exkurzí, turistických pochodů všeho druhu, pořádání turistických výletů, poskytování informací v oblasti turistického regionálního ruchu, poskytování informací o možnostech turistických zajímavostí, výletů, tras, prohlídek, exkurzí, výstav, koncertů, pamětihodností, pochodů a turistických zajímavostí, organizování a zprostředkování výletních tras, zájezdů, pořádání tematických zájezdů, organizování a zprostředkování turistických akcí, rezervace cestovních a turistických pobytů, zájezdů; (41) rekreační služby zaměřené na turistiku, výchova, vzdělávání, služby v oblasti zábavy, kultury, sportu a fitness, vzdělávací a školicí služby, pořádání kurzů a školení, včetně lektorské činnosti, vzdělávání a školení vztahující se k ochraně přírody a k životnímu prostředí, provozování sportovních zařízení, provozování vzdělávacích zařízení, produkce sportovních akcí, zábavní, sportovní a kulturní aktivity, organizování kulturních a vzdělávacích výstav, organizování a pořádání veletrhů pro kulturní nebo vzdělávací účely, pořádání expozic pro vzdělávací a kulturní účely, vytvoření expozice a provozování naučných programů cílených na zachování tradic a technických hodnot, zejména zachování lidových zvyků a řemesel, rozvoj kulturního dění a tvorby kulturních hodnot, organizování a pořádání vzdělávacích, kulturních, zábavných a sportovních akcí a vystoupení, seminářů, sympozií, konferencí, přednášek, odborných kurzů a besed, informační služby týkající se kulturních, vzdělávacích, zábavných a sportovních akcí a vystoupení, organizování soutěží, organizování a pořádání odborných setkání (školení) se zaměřením na regionální cestovní ruch, zpracování koncepcí rozvoje a projektů v oblasti kultury, sportu a vzdělávání, vydavatelská a nakladatelská činnost; (42) průzkumy životního prostředí, služby monitorování životního prostředí, konzultační služby v oblasti životního prostředí, poradenství v oblasti ochrany životního prostředí, shromažďování informací vztahujících se k životnímu prostředí, realizace projektů směřujících k ochraně a zlepšení životního prostředí.

(591) Barevná

(730) **Ridera NNS a.s.**, 28. října 2092/216, Mariánské Hory, Ostrava, 70900, CZ

(740) Ing. Pavel Nádvorník s.r.o., Sokola Tůmy 1099/1, Ostrava - Mariánské Hory, 70900

(210) **O-537825**

(220) 04.03.2017

(320) 04.03.2017

(511) 1, 3, 5

(540)

EFFECTIVE CARE

(510) (1) chemické výrobky (průmyslové), chemické polotovary k použití v průmyslu, chemické látky, chemické materiály a přípravky, chemické suroviny přírodní; (3) kosmetika, kosmetické přípravky, vlasová kosmetika, vlasové šampony, vlasové kondicionéry, vlasová séra, vlasové balzámy, vlasové lotiony, koupelová kosmetika, mýdla, sprchové gely, koupelové pěny, tělové oleje, koupelové soli, péstící tělová kosmetika, tělová mléka, tělové krémy, tělové balzámy, tělové gely a oleje, pleťová kosmetika, pleťová tonika, odstraňovače make-upu, pleťové masky, pleťové krémy, pleťová séra, pleťové tónovací přípravky, opalovací

kosmetika, opalovací emulze, opalovací krémy, opalovací oleje s uv filtry, samoopalovací emulze a krémy, emulze a gely po opalování, bytová a spotřební chemie, ochranné kosmetické přípravky proti elektromagnetickému záření, opalovací přípravky při hypopigmentaci i hyperpigmentaci, přípravky pro intimní hygienu (toaletní potřeby), odstraňovače lepidel, odstraňovače laků, odstraňovače graffiti, čistič skel, leštidla povrchů; (5) kosmetické přípravky pro léčebné účely, přípravky na jizvy a pohmožděliny (léčiva), ošetřující přípravky po tetování (léčiva), přípravky na ošetření nehtových lůžek, plísni a zápachu (léčiva), antibakteriální, antiparazitické či repelentní přípravky.

- (730) **Chemservis spol. s r.o.**, Struha 873, Vamberk, 51754, CZ
(740) Ing. Milan Škoda, Nahořanská 308, Nové Město nad Metují, 54901

- (210) **O-537880**
(220) 06.03.2017
(320) 06.03.2017
(511) 9, 16, 25, 26, 28, 40, 41
(540)



(510) (9) nosiče dat všeho druhu v rámci této třídy, elektronické knihy (ke stažení), počítačový software; (16) papír a lepenka, tiskárenské výrobky, potřeby pro knižní vazby, fotografie, kancelářské a psací potřeby (kromě nábytku), lepidla pro papírenství nebo domácnost, potřeby pro umělce a kreslíře, štětce, učební a výukové pomůcky s výjimkou přístrojů, plastové fólie, potahy a tašky na balení, tiskařské typy a štočky; (25) oděvy, obuv, kloboučnické zboží; (26) gumy používané při výrobě oděvů; (28) hračky a hry, potřeby pro gymnastiku a sport, vánoční ozdoby, přístroje pro videohry; (40) zpracování papírových a textilních materiálů, zakázková výroba výše uvedených výrobků ve třídách 9, 16, 25, 26, 28; (41) výchova, vzdělávání, zábava, sportovní a kulturní aktivity.

- (730) **Kavková Alice**, Nad přívozem 1681/3, Praha 4, 14700, CZ
Kavka Martin, Nad přívozem 1681/3, Praha 4, 14700, CZ
(740) JUDr. Jindřiška Šulcová, U Statku 77, Mnichovo Hradiště, Hněvousice, 29501

- (210) **O-537882**
(220) 06.03.2017
(320) 06.03.2017
(511) 9, 16, 25, 26, 28, 40, 41
(540)



(510) (9) nosiče dat všeho druhu v rámci této třídy, elektronické knihy (ke stažení), počítačový software; (16) papír a lepenka, tiskárenské výrobky, potřeby pro knižní vazby, fotografie, kancelářské a psací potřeby (kromě nábytku), lepidla pro papírenství nebo domácnost, potřeby pro umělce a kreslíře, štětce, učební a výukové pomůcky s výjimkou přístrojů, plastové fólie, potahy a tašky na balení, tiskařské typy a štočky; (25) oděvy, obuv, kloboučnické zboží; (26) gumy používané při výrobě oděvů; (28) hračky a hry, potřeby pro gymnastiku a sport, vánoční ozdoby, přístroje pro

videohry; (40) zpracování papírových a textilních materiálů, zakázková výroba výše uvedených výrobků ve třídách 9, 16, 25, 26, 28; (41) výchova, vzdělávání, zábava, sportovní a kulturní aktivity.

- (730) **Kavková Alice**, Nad přívozem 1681/3, Praha 4, 14700, CZ
Kavka Martin, Nad přívozem 1681/3, Praha 4, 14700, CZ
(740) JUDr. Jindřiška Šulcová, U Statku 77, Mnichovo Hradiště, Hněvousice, 29501

- (210) **O-537883**
(220) 06.03.2017
(320) 06.03.2017
(511) 9, 16, 25, 28, 40, 41
(540)



KULIČNÍK

(510) (9) nosiče dat všeho druhu v rámci této třídy, elektronické knihy (ke stažení), počítačový software; (16) papír a lepenka, tiskárenské výrobky, potřeby pro knižní vazby, fotografie, kancelářské a psací potřeby (kromě nábytku), lepidla pro papírenství nebo domácnost, potřeby pro umělce a kreslíře, štětce, učební a výukové pomůcky s výjimkou přístrojů, plastové fólie, potahy a tašky na balení, tiskařské typy a štočky; (25) oděvy, obuv, kloboučnické zboží; (28) hračky a hry, potřeby pro gymnastiku a sport, vánoční ozdoby, přístroje pro videohry; (40) zpracování papírových a textilních materiálů, zakázková výroba výše uvedených výrobků ve třídách 9, 16, 25, 28; (41) výchova, vzdělávání, zábava, sportovní a kulturní aktivity.

- (730) **Kavková Alice**, Nad přívozem 1681/3, Praha 4, 14700, CZ
Kavka Martin, Nad přívozem 1681/3, Praha 4, 14700, CZ
(740) JUDr. Jindřiška Šulcová, U Statku 77, Mnichovo Hradiště, Hněvousice, 29501

- (210) **O-537884**
(220) 06.03.2017
(320) 06.03.2017
(511) 9, 16, 25, 28, 40, 41
(540)

KULIČNÍK

(510) (9) nosiče dat všeho druhu v rámci této třídy, elektronické knihy (ke stažení), počítačový software; (16) papír a lepenka, tiskárenské výrobky, potřeby pro knižní vazby, fotografie, kancelářské a psací potřeby [kromě nábytku], lepidla pro papírenství nebo domácnost, potřeby pro umělce a kreslíře, štětce, učební a výukové pomůcky s výjimkou přístrojů, plastové fólie, potahy a tašky na balení, tiskařské typy a štočky; (25) oděvy, obuv, kloboučnické zboží; (28) hračky a hry, potřeby pro gymnastiku a sport, vánoční ozdoby, přístroje pro videohry; (40) zpracování papírových a textilních materiálů, zakázková výroba výše uvedených výrobků ve třídách 9, 16, 25, 28; (41) výchova, vzdělávání, zábava, sportovní a kulturní aktivity.

- (730) **Kavková Alice**, Nad přívozem 1681/3, Praha 4, 14700, CZ
Kavka Martin, Nad přívozem 1681/3, Praha 4, 14700, CZ
(740) JUDr. Jindřiška Šulcová, U Statku 77, Mnichovo Hradiště, Hněvousice, 29501

(210) **O-537885**
(220) 06.03.2017
(320) 06.03.2017
(511) 9, 16, 25, 26, 28, 40, 41
(540)



- (510) (9) nosiče dat všeho druhu v rámci této třídy, elektronické knihy (ke stažení), počítačový software; (16) papír a lepenka, tiskárenské výrobky, potřeby pro knižní vazby, fotografie, kancelářské a psací potřeby [kromě nábytku], lepidla pro papírenství nebo domácnost, potřeby pro umělce a kresliře, štetce, učební a výukové pomůcky s výjimkou přístrojů, plastové fólie, potahy a tašky na balení, tiskařské typy a štočky; (25) oděvy, obuv, kloboučnické zboží; (26) gumy používané při výrobě oděvů; (28) hračky a hry, potřeby pro gymnastiku a sport, vánoční ozdoby, přístroje pro videohry; (40) zpracování papírových a textilních materiálů, zakázková výroba výše uvedených výrobků ve třídách 9, 16, 25, 26, 28; (41) výchova, vzdělávání, zábava, sportovní a kulturní aktivity.
- (730) **Kavková Alice**, Nad přívozem 1681/3, Praha 4, 14700, CZ
Kavka Martin, Nad přívozem 1681/3, Praha 4, 14700, CZ
- (740) JUDr. Jindřiška Šulcová, U Statku 77, Mnichovo Hradiště, Hněvousice, 29501

(210) **O-537887**
(220) 07.03.2017
(320) 07.03.2017
(511) 16, 28, 41
(540)



- (554) Prostorová
- (510) (16) papír, lepenka, reklamní a dekorační předměty z papíru nebo lepenky, suvenýry z papíru nebo lepenky – vše v rámci třídy 16, tiskoviny, tiskárenské výrobky, brožury, grafické tisky, letáky, malby (obrazy), obrazy, papírenské zboží, plakáty, pohlednice, fotografie, poutače z papíru nebo lepenky, reklamní tabule z papíru nebo lepenky, razítka, šablony, tisky (rytiny), učební pomůcky (s výjimkou zařízení), zpěvníky; (28) loutky, marionety, figurky (hračky), hračky, karnevalové masky, masky (na hraní); (41) mateřské školy (výuka, vzdělávání), výuka, vzdělávací služby, zábava, výuka cizích jazyků, kulturní a sportovní činnost, on-line vydávání elektronických knih a časopisů, pořádání a vedení seminářů, pořádání a vedení workshopů a školení, pořádání soutěží (vzdělávacích a zábavných), prázdninové tábory (zábava), psaní a skládání písní, psaní textů, skládání hudby, vedení kurzů, kondiční cvičení, soukromá výuka.

(591) Barevná
(730) **Rychtalíková Malá Martina**, Pod lipami 2665/7, Praha 3 - Žižkov, 13000, CZ

(210) **O-538230**
(220) 21.03.2017
(320) 21.03.2017
(511) 9, 12, 37, 42
(540)



- (510) (9) poplašná zařízení, akustická poplašná zařízení, detektory, světelná signalizace, zabezpečovací zařízení proti krádeži, zabezpečovací zařízení proti krádeži elektrická, s výjimkou výtahů, zdvižů, pojízdných chodníků a jiných dopravních zařízení, aparáty a přístroje elektrické, optické, pro záznam a reprodukci zvuku, obrazu, signalizaci, kontrolu, tištěné obvody, tištěné obvodové desky, tištěné spoje, přístroje pro zpracování informací, stroje a přístroje na automatické zpracování dat, elektronické integrované obvody, mikrosoustavy, stroje na automatické zpracování dat a jejich jednotky, části, součásti a příslušenství k výše uvedeným strojům a přístrojům, elektrické přístroje osvětlovací a signalizační, radiolokační přístroje, elektronické bezpečnostní skřínky, elektronické centrální zamykací systémy, digitální snímače, bezdrátové přijímače a vysílače, elektronické přístupové systémy, software a hardware, periodika a knihy v elektronické podobě, databázové produkty zařazené ve třídě 9, nosiče dat či záznamů, multimediální aplikace na nosičích zařazených ve třídě 9 nebo v sítích, interaktivní a grafické programy, software, zejména pro systémy pro přenos dat, programové vybavení pro počítače, hardware výpočetní, komunikační nebo informační techniky, elektronické databáze a databázové produkty; (12) autoalarmy, motoalarmy; (37) instalace, montáž, opravy a údržba bezpečnostních, poplašných a jiných elektronických a zabezpečovacích zařízení, další opravy a instalační služby v rámci této třídy, a to montáž technologických zařízení, zřízení poplašných zařízení a instalace monitorování poplašných zařízení, revize a zkoušky vyhrazených elektrických a elektronických zařízení a přístrojů, konzultační servis a poradenství, zejména v souvislosti s poplašnými zařízeními, akustickými poplašnými zařízeními, detektory, světelnou signalizací, zabezpečovacími zařízeními proti krádeži, servisní, údržbářské a opravárenské práce, zprostředkování výše uvedených činností ve tř. 37, zejména v souvislosti s poplašnými zařízeními, akustickými poplašnými zařízeními, detektory, světelnou signalizací, zabezpečovacími zařízeními proti krádeži, zabezpečovacími zařízeními proti krádeži elektrickými; (42) vývoj výrobků pro automatizační a komunikační funkce, vývoj elektronických systémů pro zabezpečení automobilů, výzkum a vývoj v oblasti komunikací, vědecké a technologické služby a s ním spojený výzkum a návrhy, instalace počítačových programů, související zejména s poplašnými zařízeními, akustickými poplašnými zařízeními, detektory, světelnou signalizací, zabezpečovacími zařízeními proti krádeži, zabezpečovacími elektrickými zařízeními proti krádeži, užití bezpečnostních, poplašných a jiných elektronických a zabezpečovacích zařízení online, vývoj souvisejícího softwaru, instalace, kódování a dekódování zabezpečovacích systémů (tvorba software), výzkum a vývoj nových výrobků, technické studie, související zejména s poplašnými zařízeními, akustickými poplašnými zařízeními, detektory, světelnou signalizací, zabezpečovacími zařízeními proti krádeži, zabezpečovacími elektrickými zařízeními proti krádeži, vypracovávání technických zpráv, dobrozdání, expertiz a posudků, technické kreslení, odborné technické poradenství a vypracovávání posudků (v oblasti přírodovědné, architektonické a inženýrské činnosti), expertizy a tvorba předpisů pro provoz a údržbu strojů a zařízení, konstruktérská a projekční činnost, tvorba programového vybavení, návrh a vývoj počítačového hardwaru a softwaru, průzkum a projektování, konzultační, asistenční, analytické, designérské, vyhodnocovací a programovací služby týkající se počítačového software, firmware, hardware a informačních technologií,

konzultace týkající se hodnocení, výběru a zavádění počítačového software, firmware, hardware, informačních technologií a systému zpracování dat, informačních technologií, a to i prostřednictvím telekomunikačních sítí, dodávkou on-line, internetem a sítí World Wide Web, webhosting, webdesing, výzkumné služby, poradenská činnost v oblasti aplikace výpočetní techniky, v oblasti informatiky, vytváření virtuálních počítačových 3 D animací a modelů, informačních technologií, navrhování a realizace automatizovaných systémů řízení, programátorská činnost, projekce počítačových sítí, poskytování práva užití.

(730) **Stupka Radim**, V křovinách 314/21, Olomouc-Povel, 77900, CZ

(210) **O-538621**

(220) 03.04.2017

(320) 03.04.2017

(511) 25, 28, 41

(540)

Tambo

(510) (25) oděvy, obuv, pokrývky hlavy, boty do vody, kotníčkové boty, nepromokavé boty, sportovní oblečení; (28) cvičební a sportovní potřeby, prkna na paddleboarding, sportovní chrániče, chrániče na kolena, ruční pádla, tašky na sportovní potřeby, vesty plovací, nafukovací plavecké pomůcky, pumpičky na paddleboard; (41) vzdělávání, školení, zábava, sportovní a kulturní činnosti, půjčování vybavení pro sportovní akce, půjčování sportovního vybavení s výjimkou vozidel, instruktážní kurzy vztahující se ke sportovním aktivitám, pořádání sportovních kurzů, pořádání kulturně-sportovních akcí.

(730) **Direct solution s.r.o.**, Panušková 1301/4, Praha 4 - Krč, 14000, CZ

(740) Mgr. Zuzana Šimonovská LL.M., Jaselská 311/25, Praha 6 - Dejvice, 16000

(210) **O-538866**

(220) 12.04.2017

(320) 12.04.2017

(511) 41

(540)

SportAnalytik

(510) (41) vzdělávání, školení, zábava, sportovní a kulturní činnosti.

(730) **SportAnalytik s.r.o.**, Psohlavců 1756/26d, Praha, 14700, CZ

(740) Advokátní kancelář ELGER, Mgr. Martin Elger, Vodičkova 30, Praha 1 Nové Město, 11000

(210) **O-538871**

(220) 12.04.2017

(320) 12.04.2017

(511) 6, 19, 35, 37

(540)

RYZÍ
OKNA .CZ

(510) (6) kovové dveře, dveřní zárubně, okna, lodžie, zábradlí balkonů, vrata, garážová vrata, parapety, rolety, žaluzie a kování k nim, kovové konstrukční materiály, kovové stavební a spojovací materiály, vše

spadající do této třídy; (19) nekovové stavební materiály, okna, dveře, parapety, zárubně, okenní a dveřní rámy, prahy a překlady, okenice, lodžie, světlíky, zimní zahrady, vrata, garážová vrata, vše vyrobené ze dřeva nebo plastu, sklo spadající do třídy 19; (35) zprostředkovatelská činnost v oblasti obchodu, maloobchod-velkoobchod, export-import, internetový obchod, vše s výrobky uvedenými výše ve třídách 6 a 19, sanitární technikou a zařízením koupelen všeho druhu, marketing, reklama, propagace, inzerce všemi druhy médií, činnost organizačních a ekonomických poradců, zprostředkovatelská činnost ve výše uvedených oblastech v rámci třídy 35; (37) montáž, servis, oprava a údržba oken, dveří, parapetů, světlíků, zimních zahrad, vrat, lodžii, koupelen, obkladů, drobné stavební práce ve stavebnictví včetně jejich změn a odstraňování, zprostředkovatelská, konzultační a poradenská činnost v oblastech uvedených výše ve třídě 37.

(591) Barevná

(730) **RYZÍ DOMOV a.s.**, Kaprova 42/14, Praha 1, 11000, CZ

(740) Ing. Michal Jupa, patentový zástupce, Na Baních 1385, Praha 5 - Zbraslav, 15600

(210) **O-538872**

(220) 12.04.2017

(320) 12.04.2017

(511) 6, 19, 35, 37

(540)

RYZÍ DOMOV a.s.



(510) (6) kovové dveře, dveřní zárubně, okna, lodžie, zábradlí balkonů, vrata, garážová vrata, parapety, rolety, žaluzie a kování k nim, kovové konstrukční materiály, kovové stavební a spojovací materiály, vše spadající do této třídy; (19) nekovové stavební materiály, okna, dveře, parapety, zárubně, okenní a dveřní rámy, prahy a překlady, okenice, lodžie, světlíky, zimní zahrady, vrata, garážová vrata, vše vyrobené ze dřeva nebo plastu, sklo spadající do třídy 19; (35) zprostředkovatelská činnost v oblasti obchodu, maloobchod-velkoobchod, export-import, internetový obchod, vše s výrobky uvedenými výše ve třídách 6 a 19, sanitární technikou a zařízením koupelen všeho druhu, marketing, reklama, propagace, inzerce všemi druhy médií, činnost organizačních a ekonomických poradců, zprostředkovatelská činnost ve výše uvedených oblastech v rámci třídy 35; (37) montáž, servis, oprava a údržba oken, dveří, parapetů, světlíků, zimních zahrad, vrat, lodžii, koupelen, obkladů, drobné stavební práce ve stavebnictví včetně jejich změn a odstraňování, zprostředkovatelská, konzultační a poradenská činnost v oblastech uvedených výše ve třídě 37.

(591) Barevná

(730) **RYZÍ DOMOV a.s.**, Kaprova 42/14, Praha 1, 11000, CZ

(740) Ing. Michal Jupa, patentový zástupce, Na Baních 1385, Praha 5 - Zbraslav, 15600

(210) **O-538900**
(220) 12.04.2017
(320) 12.04.2017
(511) 16, 28, 35, 38, 41
(540)



(510) (16) papír, lepenka a výrobky z těchto materiálů, jako jsou vystřihovánky, omalovánky, kreativní návody na výtvarné činnosti pro děti, kancelářské potřeby; (28) hry, hračky, papírové hračky a hry, které nejsou zařazeny do jiných tříd, sportovní potřeby; (35) reklamní a propagační služby, inzerce, poskytování reklamního prostoru po síti pro třetí osoby, aktualizace reklamních materiálů, poskytování tržního prostoru po síti pro sjednávání obchodních transakcí mezi třetími stranami při prodeji, nákupu a výměně zboží, provozování aukcí po síti, služby řízení IT dat, zpracovávání, kompilace, analýza a vyhodnocování dat počítačových databází, informace, poradenství a konzultace vztahující se k výše uvedeným službám; (38) telekomunikační služby, provozování internetového portálu, provoz diskuzního portálu; (41) pořádání sportovních, kulturních a vzdělávacích aktivit.

(591) Barevná
(730) **ProMaminky.cz s.r.o.**, Ondříčkova 2166/14, Praha 3, 13000, CZ
(740) Havel, Holásek & Partners s.r.o., advokátní kancelář, Mgr. Robert Nešpůrek LL.M., advokát, Na Florenci 2116/15, Praha 1, 11000

(210) **O-539014**
(220) 19.04.2017
(320) 19.04.2017
(511) 5, 25, 28, 35
(540)

Plenkáčci

(510) (5) dětské plenkové kalhotky, dětské pleny, plenky pro domácí mazlíčky, hygienické přípravky pro zdravotnické účely, inkontinenční pleny; (25) dětské oblečení, dětská obuv; (28) hračky, sportovní potřeby; (35) velkoobchod a maloobchod s výrobky pro péči o kojence a výrobky uvedenými ve třídě 5, 25 a 28, propagace, reklama.

(730) **Doležal Ondřej**, Antonína Sovy 1723/48, Česká Lípa, 47001, CZ
(740) Mgr. Eva Decroix, advokát, Jiráskova 2159/25, Jihlava, 58601

(210) **O-539019**
(220) 19.04.2017
(320) 19.04.2017
(511) 25, 35, 36, 42
(540)

reddigger

(510) (25) obuv, oděvy, pokrývky hlavy; (35) obchodní analýzy, průzkum a informační služby, obchodní služby s následujícími výrobky: umělecké předměty a umělecká díla, sochy, obrazy, fotografie, sběratelské předměty, platidla, bankovky, mince, platební karty, medaile a řády, cenné papíry, známky, suvenýry, sběratelské karty (sportovní, telefonní), odznaky, pohlednice, historické předměty, starožitnosti, modely, sportovní předměty, etikety, rekvizity, relikvie, artefakty, meteority, zkameněliny, parfémy a kosmetika, kovové železářské výrobky, výrobky ze slitiny, seřfý, zvony, stroje a obráběcí stroje, motory, spojky pro stroje a součásti strojních převodů, zemědělské nástroje a nářadí, výdejní automaty, ruční nářadí a nástroje (na ruční pohon), přístroje, bodné a sečné zbraně, břitvy, žiletky a holicí strojky, přístroje a nástroje vědecké, lodní, geodetické, fotografické, kinematografické, optické, přístroje a nástroje pro vážení, měření, kontrolu (dohled), záchranu a výuku, zařízení a přístroje pro vedení, přepínání, přeměnu, akumulaci, regulaci nebo řízení elektrického proudu, zařízení pro záznam, přenos, reprodukci zvuku nebo obrazu, magnetické datové nosiče, záznamové disky, kompaktní disky, DVD a jiná digitální záznamová média, mechanismy pro zařízení uváděná do chodu vhozením mincí, registrační pokladny, kalkulačky, zařízení na

zpracování dat, počítače, tablety, mobilní telefony, počítačové programy (software), hasicí přístroje, čtečky, biometrická zařízení, kryptoměny, chirurgické, lékařské, stomatologické a veterinární přístroje a nástroje, masážní přístroje, přístroje zařízení a výrobky pro péči o zdraví a tělo, přístroje, zařízení a výrobky pro sexuální aktivity, zařízení na osvětlování, vytápění, výrobu páry, vaření, chlazení, sušení, ventilaci, rozvod vody a zařízení pro sanitární účely, svíčky, vozidla, dopravní prostředky pro pohyb po zemi, vodě nebo vzduchem včetně jejich částí, vojenská, zemědělská, stavební, průmyslná, důlní, těžební technika, technika pro lety do vesmíru a jeho průzkum, podzemní a podvodní dopravní prostředky a průzkumná zařízení, střelné zbraně, munice a střely, výbušniny, ohňostroje, vzácné kovy a jejich slitiny, šperky, drahokamy a polodrahokamy, hodinářské a chronometrické přístroje, obchodní komodity, hudební nástroje, tiskárenské výrobky, knihy, potřeby pro vazbu knih, fotografie, papírnické zboží a kancelářské potřeby, materiály pro umělce a malíře, instruktážní a výcvikové materiály, sáčky pro balení a obaly, tiskařské typy, štočky, zavazadla a tašky, deštníky a slunečníky, vycházkové hole, biče, postroje a sedlářské výrobky, nábytek, zrcadla, rámy obrazů, nádoby na skladování a přepravu, kosti, rohovina, velrybí kostice a perleť, mušle, lastury, ulity, mošská pěna, jantar, domácí a kuchyňské potřeby a nádoby, hřebeny, pomůcky pro čištění, výrobky ze skla, porcelánu a kameniny, lana a provazy, sítě, stany a plachty, oděvy, obuv, pokrývky hlavy, krajky a výšivky, stuhly a prýmký, knoflíky, ozdoby, koberce, rohožky, rohože a jiné materiály určené na pokrytí podlah, bytový textil, záclony a závěsy, hry, hračky a výrobky určené ke hraní, deskové hry, zařízení na videohry, cvičební a sportovní potřeby, vánoční ozdoby, potřeby pro zemědělství, zahradnictví a chov zvířat, alkoholické nápoje, předměty spojené s jídlem a potravinami, předměty spojené s pitím a nápoji, potřeby pro kuřáky, zápalky, informace pro spotřebitele, pomoc v obchodní a podnikatelské činnosti, management a administrativní služby, reklama, marketing a propagační služby, reklamní, marketingové a propagační služby; (36) získávání finančních prostředků a sponzorování, uzavírání pojistek, služby zajišťující úschovu cenností v bezpečnostních schránkách, služby zajišťující úschovu v bezpečnostních schránkách, služby úschovy, služby nemovitostní (realitní služby), poskytování předplacených karet a kuponů, pojišťovací služby, pojistky (uzavírání -), pojištění, finanční odhady, finanční a peněžní služby a bankovní služby; (42) návrhářství, počítačové služby, služby testování, služby ověřování a služby kontroly kvality, služby v oblasti informačních technologií, vědecké a technologické služby.

(730) **Nováček Michal Mgr.**, Janovice 4, Pelhřimov, 39301, CZ

(210) **O-539142**
(220) 24.04.2017
(320) 24.04.2017
(511) 3, 35, 44
(540)



(510) (3) parfémy, depilační přípravky, depilační vosk, kosmetické krémy, kosmetické masky, kosmetické přípravky pro péči o pokožku, kosmetické přípravky pro zeštíhlení, přípravky pro osobní hygienu, přípravky o péči o pleť; (35) zásobovací služby pro jiné osoby (nákup zboží a služeb pro jiné podniky), maloobchodní prodej, velkoobchodní prodej, e - shop, vše v oblasti výrobků výše uvedených ve třídě 3, provozování kamenných obchodů a stánků s výrobky výše uvedenými ve třídě 3; (44) péče o hygienu a krásu osob, depilace voskem, masáže, salón krásy, služby psychologa, terapeutické služby.

(591) Barevná
(730) **Buchbauer Ivan**, Americká 58, Kdyně, 34506, CZ
Drabílová Alena, Mohylová 1966, Praha 5, 15500, CZ
(740) Ivan Buchbauer, Americká 58, Kdyně, 34506

(210) **O-539228**
(220) 26.04.2017
(320) 26.04.2017
(511) 29, 31, 33, 35, 39, 40
(540)

ALDEM

(510) (29) maso, ryby, drůbež, zvěřina, výrobky z masa, výrobky z ryb, výrobky z drůbeže, výrobky ze zvěřiny, uzeniny, masové polotovary, vedlejší jatečné produkty, potraviny živočišného původu, masové výtahy, čerstvé maso, konzervované maso, mražené maso, masné výrobky, vejce, mléko, mlékárenské výrobky, mléčné výrobky, jedlé oleje, jedlé tuky; (31) surové a nepracované zemědělské produkty, akvakulturní produkty, lesní produkty, živá zvířata, krmiva, nápoje pro zvířata; (33) alkoholické nápoje (s výjimkou pív); (35) obchodní činnost a zprostředkovatelská činnost v oblasti obchodu s následujícím zbožím: masem, rybami, drůbeží, zvěřinou, výrobky z masa, výrobky z ryb, výrobky z drůbeže, výrobky ze zvěřiny, uzeninami, masovými polotovary, vedlejšími jatečnými produkty, masovými výtahy, čerstvým masem, konzervovaným masem, mraženým masem, masnými výrobky, vejci, mlékem, mlékárenskými výrobky, mléčnými výrobky, jedlými oleji, jedlými tuky, zemědělskými výrobky, potravinami, živými zvířaty; (39) doprava, balení a skladování zboží, služby spojené s přepravou zvířat a zboží v rámci této třídy, služby týkající se kontroly zboží před přepravou v rámci této třídy; (40) zmrazování.

(730) **ALDEM s.r.o.**, Dušní 112/16, Praha 1 - Staré Město, 11000, CZ

(740) Chýský Lorenc, advokáti, s.r.o., JUDr. Michal Lorenc, Žerotínova 1132/34, Praha 3 - Žižkov, 13000

(210) **O-539229**
(220) 26.04.2017
(320) 26.04.2017
(511) 29, 31, 33, 35, 39, 40
(540)

ALDEM

(510) (29) maso, ryby, drůbež, zvěřina, výrobky z masa, výrobky z ryb, výrobky z drůbeže, výrobky ze zvěřiny, uzeniny, masové polotovary, vedlejší jatečné produkty, potraviny živočišného původu, masové výtahy, čerstvé maso, konzervované maso, mražené maso, masné výrobky, vejce, mléko, mlékárenské výrobky, mléčné výrobky, jedlé oleje, jedlé tuky; (31) surové a nepracované zemědělské produkty, akvakulturní produkty, lesní produkty, živá zvířata, krmiva, nápoje pro zvířata; (33) alkoholické nápoje (s výjimkou pív); (35) obchodní činnost a zprostředkovatelská činnost v oblasti obchodu s následujícím zbožím: masem, rybami, drůbeží, zvěřinou, výrobky z masa, výrobky z ryb, výrobky z drůbeže, výrobky ze zvěřiny, uzeninami, masovými polotovary, vedlejšími jatečnými produkty, masovými výtahy, čerstvým masem, konzervovaným masem, mraženým masem, masnými výrobky, vejci, mlékem, mlékárenskými výrobky, mléčnými výrobky, jedlými oleji, jedlými tuky, zemědělskými výrobky, potravinami, živými zvířaty; (39) doprava, balení a skladování zboží, služby spojené s přepravou zvířat a zboží v rámci této třídy, služby týkající se kontroly zboží před přepravou v rámci této třídy; (40) zmrazování.

(730) **ALDEM s.r.o.**, Dušní 112/16, Praha 1 - Staré Město, 11000, CZ

(740) Chýský Lorenc, advokáti, s.r.o., JUDr. Michal Lorenc, Žerotínova 1132/34, Praha 3 - Žižkov, 13000

(210) **O-539241**
(220) 27.04.2017
(320) 27.04.2017
(511) 7, 12, 37
(540)

HITOMAS

(510) (7) motorové pily a náhradní díly k nim, elektrické ruční nářadí a mechanické nářadí a elektrické zahradní nářadí, zahradní traktory k sečení trávníku, zemědělské, zahradnické a lesnické stroje; (12) tažné traktory, nákladní traktory; (37) renovace vozidel, renovace strojního zařízení, renovace zemědělských, zahradnických a lesnických strojů.

(730) **Štyndlová Barbora Ing.**, Saská 100/32, Děčín, 40502, CZ

(210) **O-539249**
(220) 27.04.2017
(320) 27.04.2017
(511) 16, 24, 25, 26, 35, 40
(540)

DEVIL'S
ORIGINAL MOTORCYCLE WEAR

(510) (16) papír a lepenka, tiskárenské výrobky, potřeby pro knižní vazby, fotografie, papírenské zboží, lepidla pro papírenství nebo domácnost, materiál pro umělce, štětce, psací stroje a kancelářské potřeby (vyjímaje nábytek), učební a vyučovací pomůcky s výjimkou přístrojů, plastické obaly (nezařazené do jiných tříd), tiskařské typy, štočky; (24) etikety, též etikety vlající tkané, pletené tkaniny, pletené tkaniny stávkové, pletené tkaniny vyrobené na stávkou, pletené zboží - tkaniny, prádlo ložní, smyčkové tkaniny (froté); (25) dámské, pánské a dětské oděvy a oblečení, motorkářské oděvy a oblečení, oblečení pro volný čas, termo prádlo, ponožky, čelenky, čepice, rukavice, šály, šátky, pánská, dámská a dětská obuv, dámské a pánské trička s krátkým rukávem, dámské a pánské trička s dlouhým rukávem, dětské a kojenecké trička, dětské tepláčky, dětské čepice, pánské a dámské čepice, dámské a pánské kalhoty, dámské sukně a šaty, dámské a pánské kraťasy, dámské a pánské mikiny s kapucí, dětské mikiny s kapucí, dětské dupačky, dámské a pánské spodní prádlo, dámské, pánské a dětské ponožky, dámské, pánské a dětské bundy, dámské, pánské a dětské tílka, dámské, pánské a dětské boty, pantofle, střípky, oděvy koupací, oděvy spodní nebo svrchní, plavky, plavky též koupací, prádlo pohlcující pot, slipy, slintáčky dětské, spodní prádlo dámské, nepromokavé oděvy, vesty; (26) krajky a výšivky, výšivky, stuhy a tkaničky, knoflíky, háčky a očka/poutka - galanterie, špendlíky a jehly, umělé květiny, festony v rámci této třídy; (35) propagační agentury, zprostředkovatelská činnost v oblasti obchodu s výrobky ve třídách 16, 24, 25 a 26; (40) kresby - otisky (služby), otisky výkresů a kreseb (služby), vyšívání a šití.

(730) **Kwaczek Jan**, Bruzovice 299, Sedliště, 73936, CZ

(210) **O-539313**

(220) 30.04.2017

(320) 30.04.2017

(511) 30, 35, 43

(540)

BakeBox

(510) (30) pekárenské výrobky, cukrovinky, čokoláda a zákusky, směsi na přípravu pekárenských výrobků, chléb, slané pečivo, polotovary a jednohubky na bázi mouky a cereálií, křehké pečivo, trvanlivé pečivo, čokoládové pečivo, plněné pečivo, makové pečivo, pečivové směsi, trubičky (sladké pečivo), cukrářské piškoty (pečivo), mandlové pečivo, pečivo s náplní, měkké chlebové pečivo, hotové zákusky (pečivo), pečivo plněné ovocem, pečivo obsahující krémy, chléb a pečivo, pečivo obsahující ovoce, pečivo s ovocem, čerstvé plněné pečivo, brownie (čokoládové pečivo), pečivo s masovou náplní, sladké pečivo (obvykle kulaté), pečivo z těsta filo, pečivo obsahující krémy a ovoce, pečivo obsahující zeleninu a maso, moučníky, zákusky, dorty a sušenky, makronky (pečivo), perník, cukr, přírodní sladidla, sladké polevy a náplně, pekařské a cukrářské výrobky z včelích produktů, tyčinky obsahující směs cereálií, ořechů a sušeného ovoce (cukrovinky), cereální tyčinky a energetické tyčinky, palačinky, palačinky (crepes), cereálie, müsli, müsli dezerty, dorty (cukrářské výrobky), piškotový dort, plněné kynuté těsto s masovou náplní, plněné kynuté těsto s ovocnou náplní, plněné kynuté těsto se zeleninovou náplní, těsto, těsto na dorty, těsto na přípravu pečiva, těsto na přípravu sušenek, nesladké pochutiny vyrobené z mouky, potraviny na bázi obilnin pro lidskou spotřebu, potraviny vyrobené z těsta, cereální koláče pro lidskou spotřebu, müsli tyčinky, pochutiny vyrobené z müsli, cereální sušenky pro lidskou spotřebu, cupcakes, dorty (sladké nebo slané), koláče s náplní, koláčky, košíčky z těsta, máslové sušenky, moučníky, muffiny, oplatky, sušenky, ovocné koláče, sladké pečivo a cukrářské výrobky, čajové koláčky, buchty s marmeládou, quiche (slaný koláč), bezlepkový chléb; (35) služby maloobchodního prodeje v oblasti pekařských výrobků; (43) kavárny, podávání jídel a nápojů, služby restaurací týkající se odnosu jídla s sebou, služby v oblasti pohostinství, služby v oblasti přípravy jídel, poskytování jídla a nápojů.

(730) **BakeBox s.r.o.**, náměstí Plk. Josefa Koukala 51, Luže, 53854, CZ

(210) **O-539433**

(220) 05.05.2017

(320) 05.05.2017

(511) 35, 38, 41

(540)



(510) (35) personální poradenství pro výběr zaměstnanců, agentura pro výběr a volbu povolání, zaměstnanecká agentura, reklamní agentura, pořizování databází a vyhledávání v nich, inzertní služba; (38) elektronický přenos dat, poskytování a shromažďování informací pomocí internetu, tisková agentura; (41) koučing a osobní vedení, pořádání školení a vzdělávacích kurzů, nakladatelství a vydavatelství, zejména knih, časopisů a elektronických a digitálních médií.

(591) Barevná

(730) **Ambroš Miroslav Ing.**, Mělnická 577/3, Praha 5, 15000, CZ

(740) Mgr. Ing. Marek Němec, advokát, Nádražní 106, Sedlčany, 26401

(210) **O-539450**

(220) 05.05.2017

(320) 05.05.2017

(511) 18, 24, 25

(540)



(510) (18) zboží vyrobené z kůže a z kožené imitace, a to kabelky, kufrы, náprsní tašky, peněženky, klíčenky; (24) veškeré druhy látek v rámci této třídy; (25) oděvy, spodní prádlo, kalhoty, trika, šály, pásky, rukavice.

(591) Barevná

(730) **Huang Lei Ming**, Na Pecích 411/27, Praha 8 - Kobylisy, 18200, CZ

(740) Jin Yuan Pan, Spojovací 11/182, Praha 9, 19000

(210) **O-539526**

(220) 10.05.2017

(320) 10.05.2017

(511) 16, 35, 41

(540)

Friendship

(510) (16) plakáty, reklamní tabule z papíru, kartonu nebo lepenky, alba, tisky (rytiny), knižní zarážky, spisové obaly (papírenské zboží), noviny, periodika, sešity, poznámkové sešity, vyučovací pomůcky kromě přístrojů a zařízení, archy papíru, karton, lepenka, katalogy, knihy, grafické vzory (tiskoviny), emblémy (papírové pečeti), fotografie (tiskoviny), seznamy, tiskopisy (formuláře), grafické reprodukce, grafické zobrazení, časové rozvrhy (tiskoviny), pohlednice, tiskoviny, tištěné publikace, příručky, dopisní papír, brožované knihy, záložky do knih, papírenské zboží, portréty, časopisy (periodika), školní potřeby (papírenské zboží), blahopřání, ročenky, kalendáře, samolepky pro domácnost a kancelářské použití, oznámení (papírenské zboží), papírové nebo lepenkové vývěsní tabule, samolepky (papírenské zboží), komiksy, letáky; (35) poskytování obchodních nebo podnikatelských informací, lepení plakátů, rozšiřování reklamních sdělení, fotokopírovací služby, rozšiřování reklamních materiálů zákazníkům (letáky, prospekty, tiskoviny, vzorky), rozmnožování dokumentů, aktualizování reklamních materiálů, průzkum trhu, obchodní nebo podnikatelský průzkum, pronájem reklamních materiálů, vydávání reklamních textů, reklama, přepisování zpráv, správa počítačových souborů, pořádání obchodních nebo reklamních výstav, pronájem reklamních ploch, zpracování textů, služby předplatného novin a časopisů (pro třetí osoby), sbírání údajů do počítačových databází, seřazování údajů v počítačových databázích, online reklama na počítačové komunikační síti, prezentace výrobků v komunikačních médiích pro maloobchod, subdodavatelské služby (obchodní služby), psaní reklamních textů, grafická úprava tiskovin pro reklamní účely, tvorba reklamních filmů, obchodní prostředkovatelské služby, poskytování obchodních informací prostřednictvím webových stránek, online poskytování obchodního prostoru pro nákupčích a prodejců zboží a služeb, navrhování reklamních materiálů; (41) zábava, organizování vědomostních nebo zábavných soutěží, korespondenční vzdělávací kurzy, vydávání textů (kromě reklamních), vyučování, vzdělávání, školení, vydávání knih, informace o výchově a vzdělávání, zkoušení, přezkušování (pedagogická činnost), informace o možnostech zábavy, organizování a vedení seminářů, organizování a vedení tvůrčích dílen (výuka), online vydávání elektronických knih a časopisů, elektronická ediční činnost v malém (DTP služby), titulkování, online poskytování elektronických publikací (bez možnosti kopírování), fotografické reportáže, reportéřské služby, překladatelské služby, psaní textů, koučování (školení), tlumočnické služby, školní služby (vzdělávání), online poskytování digitální hudby (bez možnosti kopírování), individuální výuka, organizování a vedení vzdělávacích fór s osobní účastí, pronájem uměleckých děl.

(730) **FLP-ČR s.r.o.**, Staňkova 16A, Brno, 60200, CZ

(740) **AK Štros & Kusák**, JUDr. David Štros, advokát, Národní 32, Praha 1, 11000

- (210) **O-539530**
 (220) 10.05.2017
 (320) 10.05.2017
 (511) 16, 35, 41
 (540)

Friendship

- (510) (16) plakáty, reklamní tabule z papíru, kartonu nebo lepenky, alba, tisky (rytiny), knižní zarážky, spisové obaly (papírenské zboží), noviny, periodika, sešity, poznámkové sešity, vyučovací pomůcky kromě přístrojů a zařízení, archy papíru, karton, lepenka, katalogy, knihy, grafické vzory (tiskoviny), emblémy (papírové pečeti), fotografie (tiskoviny), seznamy, tiskopisy (formuláře), grafické reprodukcce, grafické zobrazení, časové rozvrhy (tiskoviny), pohlednice, tiskoviny, tištěné publikace, příručky, dopisní papír, brožované knihy, záložky do knih, papírenské zboží, portréty, časopisy (periodika), školní potřeby (papírenské zboží), blahopřání, ročenky, kalendáře, samolepky pro domácnost a kancelářské použití, oznámení (papírenské zboží), papírové nebo lepenkové vývěsní tabule, samolepky (papírenské zboží), komiksy, letáky; (35) poskytování obchodních nebo podnikatelských informací, lepení plakátů, rozšiřování reklamních sdělení, fotokopírovací služby, rozšiřování reklamních materiálů zákazníkům (letáky, prospekty, tiskoviny, vzorky), rozmnožování dokumentů, aktualizování reklamních materiálů, průzkum trhu, obchodní nebo podnikatelský průzkum, pronájem reklamních materiálů, vydávání reklamních textů, reklama, přepisování zpráv, správa počítačových souborů, pořádání obchodních nebo reklamních výstav, pronájem reklamních ploch, zpracování textů, služby předplatného novin a časopisů (pro třetí osoby), sbírání údajů do počítačových databází, seřazování údajů v počítačových databázích, online reklama na počítačové komunikační síti, prezentace výrobků v komunikačních médiích pro maloobchod, subdodavatelské služby (obchodní služby), psaní reklamních textů, grafická úprava tiskovin pro reklamní účely, tvorba reklamních filmů, obchodní zprostředkovatelské služby, poskytování obchodních informací prostřednictvím webových stránek, online poskytování obchodního prostoru pro nákupci a prodejci zboží a služeb, navrhování reklamních materiálů; (41) zábava, organizování vědomostních nebo zábavných soutěží, korespondenční vzdělávací kurzy, vydávání textů (kromě reklamních), vyučování, vzdělávání, školení, vydávání knih, informace o výchově a vzdělávání, zkoušení, přezkušování (pedagogická činnost), informace o možnostech zábavy, organizování a vedení seminářů, organizování a vedení tvůrčích dílen (výuka), online vydávání elektronických knih a časopisů, elektronická ediční činnost v malém (DTP služby), titulkování, online poskytování elektronických publikací (bez možnosti kopírování), fotografické reportáže, reportérské služby, překladatelské služby, psaní textů, koučování (školení), tlumočnické služby, školní služby (vzdělávání), online poskytování digitální hudby (bez možnosti kopírování), individuální výuka, organizování a vedení vzdělávacích fór s osobní účastí, pronájem uměleckých děl.

- (730) **FLP-ČR s.r.o.**, Staňkova 16A, Brno, 60200, CZ
 (740) AK Štros & Kusák, JUDr. David Štros, advokát, Národní 32, Praha 1, 11000

- (210) **O-539582**
 (220) 12.05.2017
 (320) 12.05.2017
 (511) 29, 35, 40, 41
 (540)

GRILEMAN FEST

- (510) (29) drůbež (neživá), játra, játrová paštika, jedlé tuky, klobásy, salámy, párky, masové konzervy, koncentrované vývary, rybí konzervy, maso, konzervované maso, nasolené potraviny, polévky, slanina, šunka, uzeniny, zvěřina, hotová jídla v konzervách na bázi masa, drůbeže, ryb a zeleniny; (35) počítačové on-line maloobchodní a velkoobchodní služby s výrobky

výše uvedenými ve třídě 29, pomoc při řízení obchodní činnosti, obchodní konzultace v oblasti distribuce zboží, zasílání katalogů, objednávky zboží, dovozů a vývozní kancelář, obchodní nebo podnikatelské poradenství, reklama, administrativní práce, organizování komerčních nebo reklamních výstav, zprostředkovatelská činnost v oblasti obchodu a obchodních služeb s výrobky výše uvedenými ve třídě 29, činnost ekonomických poradců, maloobchodní, velkoobchodní a elektronický prodej potravin, zejména masa a masných výrobků a hotových jídel, zprostředkování v oblasti nákupu a prodeje potravin a potravinářských surovin, poskytování obchodních informací, průzkumy trhu, předvádění výrobků, organizování a pořádání prodejních a reklamních akcí, automatizované i ruční zpracování dat; (40) zpracování masa a masných výrobků, uzení potravin, řeznictví, sušení a mražení potravin; (41) organizování kulturních a vzdělávacích výstav, zábava, organizace a pořádání koncertů, organizace vzdělávacích nebo zábavných soutěží, pořádání společenských a kulturních akcí, slavností a výstav v rámci této třídy.

- (730) **Kostelecké uzeniny a.s.**, Kostelec 60, Kostelec, 58861, CZ
 (740) Ing. Václav Kratochvíl, Husníkova 2086/22, Praha 13, 15800

- (210) **O-539624**

- (220) 15.05.2017
 (320) 15.05.2017
 (511) 4, 5, 9, 10, 14, 16, 20, 21, 25, 26, 35, 36, 37, 38, 41, 42, 43, 44, 45
 (540)

ARKAYA

- (510) (4) dlouhé úzké svíce svíčky (tenké), noční osvětlení (svíčky) svíčky pro noční osvětlení, parafín, parfémované svíčky, svíčky, svíčky na vánoční stromky, zvlhčující oleje; (5) adjuvanty pro léčebné účely, adstringentní (stahující) přípravky pro léčebné účely, antibakteriální mydla, antibakteriální prostředky na mytí rukou, balzámové přípravky pro léčebné účely, balzámy pro léčebné účely, bavlna pro zdravotnické účely, bezpolštářkové náplasti, bylinné čaje pro léčebné účely, byliny na kouření pro léčebné účely, čichací soli, deodoranční přípravky na osvěžení vzduchu, dezinfekční mydla, dezinfekční prostředky pro hygienické účely, dezinfekční přípravky, drogy pro léčebné účely, elixíry (farmaceutické přípravky), enzymy pro léčebné účely, farmaceutické přípravky, farmaceutické přípravky pro péči o pokožku, farmaceutika farmaka, fenykl pro léčebné účely, gely na sexuální stimulaci, houby s léčivými účinky, hřejivé obklady, humánní léčiva, hygienické tampóny, hygienické vložky, chemické přípravky pro léčebné účely, jujuba (léčivá), kafr pro léčebné účely, kafrový olej pro léčebné účely, koupelové soli pro léčebné účely, léčebné oleje, léčebné vaginální výplachy, léčiva na zmírnění zácpy, léčiva posilující nervovou soustavu, léčivé bahno, léčivé byliny, léčivé čaje, léčivé kořeny, léčivé nápoje, lotiony (pleťové vody) pro farmaceutické účely, mandlové mléko pro farmaceutické účely, masť pro farmaceutické účely, mateří kašička pro farmaceutické účely, meduňková voda pro farmaceutické účely, menstruační tampóny, menstruační vložky, mentol, minerální potravinové doplňky, minerální vody pro léčebné účely, mydla s léčivými přísadami, obklady, obvazy (zdravotnické potřeby) krytí (zdravotnické potřeby), přípravky do koupelí pro léčebné účely, přípravky na ošetření popálenin, přípravky na pročištění, přípravky na sterilizaci, přípravky na uklidnění, přípravky na vykuřování pro léčení účely, přípravky z aloe vera pro farmaceutické účely, ricinový olej pro léčebné účely, rostlinné výtažky pro farmaceutické účely, séra, sexuální lubrikanty, soli do minerálních koupelí, soli minerálních vod, soli pro léčebné účely, šampóny s léčivými přísadami, tekuté masť, terapeutické přípravky do koupelí, termální voda, tinktury pro léčebné účely, toaletní přípravky s léčivými přísadami, tonika (léčiva), ubrousky napuštěné farmaceutickými lotiony, uspávací prostředky, ústní vody pro léčebné účely, vata pro zdravotnické účely, vatové štětičky pro zdravotnické účely, vazelína pro léčebné účely, vykuřovací tablety, vykuřovací tyčinky; (9) animované filmy, audio a video přijímače, audiovizuální zařízení pro výuku, diapozitivy, diapojektory, digitální fotorámečky, diktafony, DVD přehrávače, ekvalizéry (audio přístroje), elektrická komunikační zařízení, elektronická pera (vizualizační nástroje), elektronické interaktivní tabule, elektronické nástěnky, elektronické organizéry elektronické zápisníky, exponované filmy, exponované kinematografické filmy, filmové kamery, fotoaparáty, fotoblesky (fotografování), fotografické cívky, fotografické filtry, fotografické hledáčky, fotografické stativy, fotokopírovací stroje a zařízení (fotografické, elektrostatické, termické), gramofonové desky, hologramy, chytré telefony (smartphony), interkomunikační zařízení, kompaktní disky (audio-video), kompaktní disky (CD ROM - pouze pro čtení), magnetická datová média, magnetické disky, magnetické pásky, magnetofony, mikrofony, mobilní telefony, modemy, monitory (počítačový hardware), nahrané počítačové programy, nahrané programy

operačních systémů, neonové reklamy, nosiče zvukových záznamů, notebooky, obrazovky, paměťová zařízení počítačů, optické datové nosiče, optické disky, optické přístroje a nástroje, pásky pro zvukové záznamy, periferní zařízení počítačů, počítače, počítačové diskové mechaniky, počítačové klávesnice, počítačové programy (stahovatelné), počítačové tiskárny, počítačový hardware, počítačový software (nahraný), promítací plátna, promítací přístroje, pružné disky diskety, přehrávače kompaktních disků, přenosné multimediální přehrávače, přenosné počítače (laptopy), přenosné stereopřehrávače, přístroje pro reprodukci zvuku, přístroje pro výuku, přístroje pro záznam zvuku, reproduktory, rozhraní pro počítače, stahovatelné elektronické publikace, stahovatelné hudební soubory, stahovatelné obrázky (soubory), světelné značení, tablety (počítače), USB flash disky, videokamery, videokazety, videopásky, videorekordéry, videotelefony, virgule pro proutkaře, zařízení na zpracování dat, zařízení pro přenos zvuku, zesilovače, zrcadla (optika), zvuková rozhraní, a dále přístroje pro záznam, převod a reprodukci zvuku a obrazu, audiovizuální technika, prezentační technika, přístroje pro zpracování informací, počítače, software, elektronická média, nosiče dat všeho druhu spadající do třídy 9 (disky, diskety, CD, DVD, zvukové obrazové záznamy magnetické nebo v elektronické podobě, vybavení pro zpracování informací a pro počítače, přístroje telekomunikační techniky, tiskárny, světelné reklamní poutače a neony; (10) antikoncepční prostředky, nechemické, elastické obvazy, elektricky vyhřívané podušky pro lékařské účely, erotické hračky, fyzioterapeutické přístroje, horkovzdušná terapeutická zařízení, horkovzdušné vibrátory pro lékařské účely, hydrostatické (vodní) postele pro lékařské účely, kartáčky pro čištění tělních dutin, kondomy, lékařské přístroje a nástroje, masážní přístroje, masážní rukavice menstruační kalíšky, misky pro lékařské účely, nádoby na vaginální výplachy, nafukovací matrace pro lékařské účely, nafukovací panny (erotické pomůcky), nafukovací podušky pro lékařské účely, nafukovací polštáře pro lékařské účely, podložky na nemocniční lůžka, podpurné bandáže, pomůcky pro čištění uší, přístroje na tělesná cvičení pro lékařské účely, přístroje pro estetickou masáž, roušky pro lékařský personál, rukavice pro lékařské účely, speciální nábytek pro lékařské účely, vibrační přístroje pro postele, vibromasážní přístroje, vodní postele pro lékařské účely, závěsy (podpurné obvazy); (14) amulety (šperky), medailonky (šperky), náhrdelníky (šperky), náramky (šperky), náramky z vyšívaného textilu (šperky), náušnice, komponenty pro výrobu šperků, prsteny (šperky), přívěsky (šperky), růžence, řetízků (šperky), šperky; (16) adresní razítka, alba, alba na výstřížky, almanachy, barevné litografie, blahopřání, bloky (kancelářské potřeby), bloky na kreslení, brožury, brožurky, časopisy (periodika), formuláře (tištěné), fotografie (tištěné), fotorytina, grafická znázornění, grafické reprodukce, grafické tisky, grafy, hřbety (vazba dokumentů), chromolitografie, kalendáře, kancelářské potřeby, s výjimkou nábytku, karty, katalogy, knihy, komiksy (knihy), kroužkové zápisníky, kroužkové bloky, lepty, letáky, listky, litografické kameny, litografie, malby (obrazy), mechanické tužky, zarámované i nezarámované, návody manuály, noviny, obálky (papírnické zboží), obalové fólie z plastických hmot, obalové materiály ze škrobů, obaly (papírnické zboží), oběžníky zpravodaje, obrazy, obtisky, ochranné znaky (papírové pečete), olejotisky, oznámení (papírnické zboží), papír, papírnické zboží, papírové bannery, papírové kapesníky, papírové ručníky, papírové ručníky na obličej, papírové stolní ubrusy, papírové vlajky, vlajková výzdoba, pečeti (razítka), pečetící kruhové nálepky, pečetidla, periodika, plakáty, plány, pohlednice, portréty, pořadače (kancelářské potřeby), poštovní známky, potřeby pro psaní, potřeby pro rýsování a kreslení, poutače z papíru nebo lepenky, prospekty, průpisníky, příručky (návody), psací papír, dopisní papír, psací potřeby nástroje na psaní, razítka, reklamní tabule z papíru nebo lepenky, rozmnožovací zařízení, rytecké desky, rytiny, sáčky (obálky, váčky) z papíru nebo plastických hmot na balení, samolepky, sběratelské karty, ne hrací karty, sešity, seznamy (adresáře, registry), stříbrný papír, svítící papír, šablony, šablony (papírnické zboží), šablony (matrice na rozmnožování), šanonky (kancelářské potřeby), pořadače, školní potřeby (papírnické zboží), štítky z papíru nebo lepenky, štočky, tikety, tiskoviny, tisky (rytiny), tištěné kupony, tužky, učební pomůcky (s výjimkou zařízení), umělecká litografická díla, vývěsní štíty z papíru nebo lepenky, zápisníky, zeměpisné mapy a dále nosiče informací všeho druhu v rozsahu třídy 16; (20) lůžkoviny, s výjimkou ložního prádla, masážní stoly, matrace, nábytek, nafukovací nábytek, nafukovací reklamní předměty, nástenky (vývěsky), nemocniční postele, podhlavníky, podložky na spaní (karimatky), podnosy, ne kovové, polštáře (dekorační), polštáře (na spaní), postele, poutače ze dřeva nebo plastu, umělecké předměty ze dřeva, vosku, sádry nebo plastu, vějíře, vodní postele, ne pro léčebné účely, zrcadla, zrcátka do ruky (toaletní zrcátka); (21) kosmetické pomůcky, prostředky k vykuřování vonnými látkami, svícný, štětce na nanášení líčidel, tampony

na čištění, toaletní potřeby, toaletní taštičky; (25) boa, body, členky (oděvy), čepice, dámské šaty, kalhoty, kalhoty kratší délky, konfekční oděvy konfekce, korzety (spodní prádlo), košile, košile s krátkým rukávem, kožené oděvy, kožešiny, kožešiny (oděvy), oděvy, pletené oděvní výrobky, podprsenky, podvazkové pásy, podvazky, podvazky na punčochy, pokrývky hlavy, punčochové kalhoty, punčocháče, punčochové zboží, punčochy, pyžama, sáří, sarongy, spodní prádlo, spodní prádlo absorbující pot, spodničky, sukně, svetry, svetry (oděvy), svrchní oděvy, šály, šátky a šály, šátky a šály (na krk), šátky Bandana, šatové sukně, trička, závoje (oděvy), živůtky, šněrovačky, korzety, župany; (26) blýskavé ozdoby na oděvy, brože (oděvní doplňky), členky do vlasů, galanterní zboží (výšivky), korálky, ne pro výrobu šperků, lidské vlasy, ozdoby do vlasů, pera (oděvní doplňky), pštrosí pera (oděvní doplňky), ptačí peří (oděvní doplňky), sponky do vlasů, spony do vlasů, textilní galanterie, s výjimkou nití; (35) administrativní služby, administrativní zpracování objednávek, aktualizace a údržba dat v počítačových databázích, aktualizace a údržba údajů v rejstřících, aktualizace reklamních materiálů, analýza nákladů a cen, cílené zasílání reklamních materiálů, externí správa společností, fakturace, grafická úprava pro reklamní účely, indexace webových stránek pro obchodní nebo reklamní účely, marketing, nábor zaměstnanců, návrh reklamních materiálů, obchodní informace, obchodní informace a rady pro spotřebitele (poradna pro spotřebitele), obchodní průzkum, obchodní správa licencí k výrobkům a službám jiných osob, online inzerce v počítačové síti, optimalizace návštěvnosti webových stránek, optimalizace vyhledávačů pro účely podpory prodeje, podpora prodeje jiných osob, pomoc při řízení obchodní činnosti, pomoc při řízení obchodních či průmyslových podniků, poptávky, poradenské služby pro obchodní vedení, poradenství v oblasti komunikační strategie při styku s veřejností, poradenství v oblasti komunikační strategie v reklamě, poradenství v oblasti organizace podniku, poradenství v oblasti řízení a organizace podniku, poradenství v oblasti řízení lidských zdrojů, poradenství v oblasti řízení obchodní činnosti, pořádání veletrhů pro obchodní či reklamní účely, poskytování informací o obchodních kontaktech, poskytování obchodních informací prostřednictvím webových stránek, PPC reklama, prezentace výrobků v komunikačních médiích pro účely maloobchodu, profesionální obchodní poradenství, pronájem reklamního času v komunikačních médiích, pronájem reklamního materiálu, propagace, provozování online trhu pro kupující a prodejce výrobků a služeb průzkum trhu, průzkum veřejného mínění, předvádění zboží, psaní reklamních textů, psaní scénářů pro reklamní účely, psychologické testování za účelem výběru zaměstnanců, reklama, rozhlasová reklama, řízení obchodní činnosti nezávislých poskytovatelů služeb, řízení obchodních projektů v oblasti stavebních informací, sběr údajů do počítačových databází, sestavování katalogů informací pro obchodní či reklamní účely, sestavování statistiky, sjednávání a uzavírání obchodních transakcí pro třetí strany, sjednávání obchodních smluv pro jiné osoby, služby odborníka na výkonnost podniku, správa zákaznických věrnostních programů, styk s veřejností, subdavatelské služby (pomoc v obchodní činnosti), systematizace údajů do počítačových databází, šíření reklamních materiálů, telemarketing, televizní reklama, vedení počítačové evidence, venkovní reklama, vydávání reklamních textů, vyhledávání sponzorů, vyhledávání údajů v počítačových souborech pro jiné osoby, vyhotovování hospodářských prognóz, výroba reklamních filmů, zásilková reklama, zásobovací služby pro jiné osoby (nákup zboží a služeb pro jiné podniky), zaznamenávání písemných sdělení a údajů, zpracování textu, zprostředkování obchodních informací, zprostředkování obchodních služeb, zprostředkování obchodů v oblasti propojení možných soukromých investorů s podnikateli, kteří potřebují financování, zprostředkování propagace, zprostředkování reklamy, zprostředkování zaměstnání; (36) finanční analýza, finanční hodnocení (pojištění bankovníctví, nemovitosti), finanční informace, finanční poradenství, finanční řízení, finanční řízení výplat náhrad pro jiné osoby, finanční zúčtování, financování, financování formou koupě na splátky, investování peněžních prostředků, kapitálové investice, leasingové financování, obchodování s akciemi a dluhopisy, obchodování s cennými papíry, pořádání dobročinných sbírek, pořádání sbírek, poskytování finančních informací prostřednictvím webových stránek, poskytování jistoty, poskytování slev v zapojených provozovnách jiných osob pomocí členských karet, pronájem bytů, pronájem kanceláří (nemovitosti), pronájem nemovitostí, pronájem sdílených kanceláří, půjčky (financování), půjčky na splátky, půjčky se zástavou, služby realitní kanceláře, směňování peněžních prostředků, správa bytového domu, správa nemovitostí, úschova cenností, uzavírání pojištění, uzavírání pojištění proti požáru, uzavírání úrazového pojištění, uzavírání zdravotního pojištění, uzavírání životního pojištění, výběr nájemného,

vydávání kreditních karet, vystavování hodnotných poukázek, zajištění financování stavebních projektů, zpracování plateb debetní kartou, zpracování plateb kreditní kartou, zprostředkování pojištění, zprostředkování v oblasti nemovitosti; (37) stavební dozor, stavební informace, stavební poradenství, úklid budov (interiér), výstavba; (38) bezdrátové vysílání, elektronické nástěnky (telekomunikační služby), komunikace po síti optických vláken, komunikace prostřednictvím mobilních telefonů, komunikace prostřednictvím počítačových terminálů, online přenos blahopřání, paging (rozhlas, telefon nebo jiné prostředky elektronické komunikace), poskytování diskusních místností na internetu, poskytování online fór, poskytování přístupu do databází, poskytování uživatelského přístupu do globální počítačové sítě, přenos digitálních souborů, přenos elektronické pošty, přenos videa na objednávku, přenos zpráv a obrázků pomocí počítačů, rozhlasové vysílání, služby hlasové pošty, streaming dat, telefonická komunikace, telefonní služby, telekonferenční služby, televizní vysílání, videokonferenční služby, zaslání zpráv; (41) akademie (vzdělávání), dabing, divadelní představení, elektronické publikování (DPT), filmové projekce, fotografování, gymnastický výcvik, hudební produkce, informace o rekreaci, informace o vzdělávání, informace o zábavě, klubové služby (zábava nebo vzdělávání), korespondenční kurzy, dálkové vzdělávání, koučink (školení), náboženská výchova, nahrávání videokazet, obrazové zpravodajství, online vydávání elektronických knih a časopisů, pořádání a vedení konferencí, pořádání a vedení kongresů, pořádání a vedení osobních vzdělávacích fór, pořádání a vedení seminářů, pořádání a vedení symposií, pořádání a vedení workshopů (školení), pořádání soutěží (vzdělávacích nebo zábavných), pořádání sportovních soutěží, pořádání výstav ke kulturním nebo vzdělávacím účelům, poradenství pro volbu povolání (v oblasti vzdělávání nebo školení), poskytování elektronických publikací online bez možnosti stažení, poskytování filmů bez možnosti stažení prostřednictvím přenosu videa na objednávku, poskytování hudby online bez možnosti stažení, poskytování televizních programů bez možnosti stažení prostřednictvím přenosu videa na objednávku, poskytování televizních programů bez možnosti stažení prostřednictvím přenosu videa na objednávku, poskytování videí online bez možnosti stažení, praktický výcvik (předvádění), předvádění živých vystoupení, profesní rekvalifikace, provozování rekreačních zařízení, provozování sportovních zařízení, psaní textů, půjčování audionahrávek, půjčování filmů, rozhlasová zábava, skládání hudby, školení, školení prostřednictvím simulátorů, školní vzdělávání, služby klubů zdraví (zdravotní a kondiční cvičení), služby nočního klubu (zábava), služby osobního trenéra (kondiční trénink), soukromá výuka, tělesná výchova, televizní zábava, vedení kurzů kondičního cvičení, vydávání knih, vydávání textů, s výjimkou reklamních, výroba rozhlasových a televizních programů, výuka, vzdělávací služby, vzdělávání na internálních školách, zkoušení (pedagogická činnost); (42) aktualizace počítačového softwaru, analýza počítačových systémů, digitalizace dokumentů (skenování), externí zálohování dat, hosting webových stránek, instalace počítačového softwaru, inženýrské služby, navrhování interiérů, navrhování obalů, návrhy interiéru, počítačové programování, poradenství v oblasti architektury, poradenství v oblasti informačních technologií, poradenství v oblasti internetového zabezpečení, poradenství v oblasti navrhování webových stránek, poradenství v oblasti počítačového softwaru, poradenství v oblasti počítačových technologií, poradenství v oblasti zabezpečení dat, projektování ve výstavbě, pronájem počítačů, pronájem webových serverů, provádění průzkumů v rámci této třídy, řízení jakosti, serverhosting, sledování počítačových systémů za účelem odhalení nepovoleného přístupu nebo úniku dat, sledování počítačových systémů za účelem odhalení poruch, software jako služba (SaaS), styling (průmyslový design), technologické poradenství, tvorba počítačového softwaru, tvorba počítačových systémů, údržba počítačového softwaru, ukládání elektronických dat, umělecký design, vědecký výzkum, vytváření a navrhování webových katalogů informací pro jiné osoby (služby v oblasti informačních technologií), vytváření a údržba webových stránek pro jiné osoby, výzkum a vývoj nových výrobků pro jiné osoby, výzkum v oblasti kosmetiky; (43) hotelové služby; (44) alternativní medicína, aromaterapie, chiropraxe, depilace voskem, fyzioterapie, lázeňské služby, lékařské služby, manikúra, masáže, ozdravovny, pronájem hygienických zařízení, salony krásy, sanatoria, sauny, služby porodní asistentky, služby psychologa, terapeutické služby, turecké lázně, veřejné lázně pro hygienické účely, zdravotní péče, zdravotní poradenství, zdravotní poradenství pro osoby se zdravotním postižením, zdravotnická střediska, zdravotnická střediska; (45) astrologické poradenství, duchovní poradenství, pořádání náboženských shromáždění, poradenství v oblasti duševního vlastnictví, poskytování licencí k duševnímu vlastnictví, poskytování licencí k počítačovému softwaru (právní služby), právní

výzkum, právní služby v oblasti sjednávání smluv pro jiné osoby, právní správa licencí, příprava právních dokumentů, pronájem názvů internetových domén, provádění náboženských obřadů, psaní osobních dopisů, registrace názvů domén (právní služby), sestavování horoskopů, seznamovací služby, sledování práv k duševnímu vlastnictví za účelem právního poradenství, služby sociálních sítí online, správa autorských práv (právní služby).

(730) **Ríha Palečková Denisa Mgr.**, Baranova 1804/25, Praha 3, 13000, CZ

(210) **O-539924**
 (220) 25.05.2017
 (320) 25.05.2017
 (511) 16, 20, 24, 35, 37, 39
 (540)



(510) (16) firemní listiny, papířnické zboží, papířové propagační materiály, informační brožury, fotografie, katalogy, kalendáře, mapy, knihy noviny, časopisy, tiskopisy; (20) bytové zařízení (dekorační předměty), divany, dřevěné nebo plastové skřínky, dřevěné části nábytku, dvířka na nábytek, chaise longue (typ čalouněného křesla), kancelářský nábytek, kartotékové skříně, komody, zásuvkové kontejnery, prádelníky, kolébky, křesla, lavičky (nábytek), matrace, kancelářský nábytek, kovový nábytek, školní nábytek, ohrádky pro kojenice, paravány, zástěny (nábytek), psací stoly, pohovky, police, stojany, postele, přiborníky, regály, registrační skříň, sedadla, servírovací stoly, židle, stoly, taburety, vitríny, věšáky na oděvy, potahy na nábytek, povlečení na matrace, povlečení na polštáře; (35) maloobchodní služby s obuví, textilem a textilními výrobky, oděvy, kůží a koženými výrobky, koženkou a koženkovými výrobky, keramikou, sklem, dřevem a dřevěnými výrobky, papířem a papířovými výrobky, nábytkem a bytovými doplňky, svítidly, osvětlovacími přístroji a zařízeními, kancelářským nábytkem, stolařskými výrobky, zrcadly, aktualizování reklamních materiálů, fotokopírovací služby, grafická úprava tiskovin na reklamní účely, obchodní nebo podnikatelské informace, vyhledávání informací v počítačových souborech (pro zákazníky), kanceláře zabývající se dovozem a vývozem, pronájem kancelářských strojů a zařízení, kopírování nebo rozmnožování dokumentů, marketingové studie, pomoc při řízení obchodní činnosti, poradenství v obchodní činnosti, odborné, obchodní nebo podnikatelské poradenství, obchodní nebo podnikatelský průzkum, organizování komerčních a nebo reklamních výstav, sběr údajů do počítačových databází, průzkum trhu, vztahy s veřejností (public relations), reklama, online reklama na počítačové komunikační síti, rozšiřování reklamních materiálů zákazníkům (letáky, prospekty, tiskoviny, vzorky), zveřejňování reklamních textů, zpracovávání textů, správa počítačových souborů; (37) instalace, údržba a opravy nábytku, instalace, údržba a opravy kancelářského nábytku, čalounění, čalounické opravy, restaurování nábytku; (39) přeprava a skladování odpadu, pronájem skladovacích kontejnerů, kontejnerová přeprava odpadů, kamionová nákladní doprava, pronájem skladišť, přepravní služby, skladování, logistické služby v dopravě a přepravě, zprostředkování přepravy, balení zboží, stěhování nábytku, přeprava nábytku, doručování zboží, kurýrní služby.

(591) Barevná
 (730) **TEMPO KONDELA s.r.o.**, Vojsaššakova 893, Tvrdošín, 02744, SK
 (740) Ing. Jiří Malůšek, Mendlovo náměstí 157/1, Brno, Staré Brno, 60300

(210) **O-539926**
(220) 25.05.2017
(320) 25.05.2017
(511) 16, 20, 35, 36, 37, 39
(540)



(510) (16) firemní listiny, papírnické zboží, papírové propagační materiály, informační brožury, fotografie, katalogy, kalendáře, mapy, knihy, noviny, časopisy, tiskopisy; (20) kovový koupelnový nábytek, kovový kuchyňský nábytek, kovový zahradní nábytek, nábytková a koupelnová zrcadla, toaletní zrcadla, nábytek, kancelářský nábytek, chaise longue (čalouněné křeslo), křesla, postele, taburety, rozkládací lehátka, pohovky, kolébky, koše s výjimkou kovových, stoly, židle, lavice, pulty, stolařské výrobky, stolky, zrcadla, rámy, regály, matrace, podušky, police, sedadla, věšáky, interiérové žaluzie, rakve, vitríny, dřevěné bedny, dřevěné nádoby, dřevěné schránky, dřevěné hrany a kostry na nábytek, dřevěné obaly na láhve, dřevěné přepravky na láhve, dřevěné sudy na stáčení vína, dřevěné trámy; (35) maloobchodní služby v strojírenské oblasti, stavební oblasti, elektrotechnické oblasti, s motorovými vozidly a jejich příslušenstvím, se zařízeními na pohyb po zemi, vodě anebo ve vzduchu, s průmyslovými oleji a tuky, s mazacími oleji, s pohonnými hmotami, v oblasti spotřební elektroniky, s výpočetní technikou, s obuví, s textilem a textilními výrobky, s oděvy, s kůží a koženými výrobky, koženou a koženkovými výrobky, železným materiálem a železnými výrobky, hutnickým materiálem a hutnickými výrobky, keramikou, sklem, křišťálem, bižutérií, drogistickými výrobky, parfumerií, kosmetickými výrobky, dřevem, dřevěnými výrobky, stavebním materiálem, s naftou, naftovými deriváty, naftovými výrobky, chemickými výrobky, průmyslovým zbožím, zemědělskými produkty a obilovinami, s potravinami rostlinného i živočišného původu, s čerstvým ovocem a zeleninou, se živými zvířaty, se semeny, rostlinami a květy, s potravou pro zvířata, s nealkoholickými i alkoholickými nápoji, s tabákem, tabákovými výrobky, drahými kameny, zlatem a zlatými výrobky, stříbrem, stříbrnými výrobky, platinou a platinovými výrobky, papírem a papírovými výrobky, se stroji a zařízeními, s farmaceutickými výrobky, s nábytkem a bytovými doplňky, svítilny, lampami na svícení, lustry, osvětlovacími přístroji a zařízeními, kancelářským nábytkem, křesly, postelami, taburety, rozkládacími lehátky, pohovkami, kolébkami, stoly, židlemi, lavicemi, pulty, stolařskými výrobky, stolky, zrcadly, inzertní činnost, obchodní průzkumy, reklama, reklamní agentury, rozšiřování, vydávání a aktualizování reklamních materiálů, pronájem reklamních ploch, zásilkové reklamní služby, zveřejňování reklamních textů, pronájem kancelářských strojů a zařízení, aranžování výkladů; (36) zprostředkování nemovitostí, realitní kancelář, pronájem pokojů, pronájem bytů, pronájem kancelářských prostor, pronájem nemovitostí; (37) montáž a údržba kovového koupelnového nábytku a zařízení, montáž a údržba kovového kuchyňského nábytku a zařízení, montáž a údržba kancelářského nábytku, montáž a údržba nábytku, čalounění, čalounické práce, čalounické opravy, údržba nábytku, restaurování nábytku; (39) automobilová a kamionová přeprava, osobní doprava, balení zboží, stěhování nábytku, přeprava nábytku, doručování zboží, kurýrní služby, skladování, zprostředkování přepravy.

(591) Barevná
(730) **TEMPO KONDELA s.r.o.**, Vojtaššákova 893, Tvrdošín, 02744, SK
(740) Ing. Jiří Malůšek, Mendlovo náměstí 157/1, Brno, Staré Brno, 60300

(210) **O-539948**
(220) 26.05.2017
(320) 26.05.2017
(511) 35, 37, 39
(540)



(510) (35) informace pro spotřebitele, obchodní služby, maloobchod a velkoobchod s čistícími přípravky, s kovovým zbožím, s mazacími oleji, s palivy, s přístroji k navigaci, s vozidly, s automobilovými díly a s příslušenstvím k automobilům, s počítačovým softwarem; (37) instalační a montážní služby, a to instalace čelních skel automobilů, dopravních pásů, elektrického a elektronického vybavení do automobilů, elektrických zařízení, hydraulického vybavení, motorů, chladičů motorů, osvětlovacích systémů, radiopřijímačů, zabezpečovacího a bezpečnostního zařízení, zařízení pro prevenci krádeží a montáž, a to montáž dveřních kování, izolačních materiálů a strojů, čištění nádrží, strojů, čištění (mytí) motorových vozidel, opravy a údržba chladičů motorů, oprava použitých nebo částečně zničených motorů a strojů, elektronických zařízení, elektronických zobrazovacích panelů, kompresorů, napájecích nebo tlakových čerpadel, přístrojů pro chlazení, elektrického vybavení a elektrotechnických zařízení, elektrických zařízení, náprav pro vozidla, elektrických motorů, mechanických parkovacích systémů, měřicích strojů a nástrojů, zařízení na mytí vozidel, opravy pump a čerpadel, součástí strojů, systémů plynových rozvodů, tlakových nádob, vzduchových filtrů a jejich částí, opravy a údržba vozidel a tankování vozidel (služby čerpací stanice), údržba a opravy pneumatik, instalace a montáž alarmů, poplašných zařízení, zámků a zabezpečovacích zařízení, jejich údržba a opravy, sklenářské služby, instalace, montáž, údržba a opravy skel, oken a žaluzií, instalace, montáž, údržba a opravy topných, ventilačních a klimatizačních zařízení; (39) automobilová doprava, přeprava vozidel, dodávka paliva, dopravní služby prostřednictvím globálních polohovacích navigačních systémů (GPS), GPS navigační služby, sledování osobních nebo nákladních vozidel pomocí počítačů nebo globálními polohovými systémy (dopravní informace), navigační poradenské služby, pronájem dopravních prostředků, automobilová přeprava cestujících, parkování a uskladnění vozidel.

(591) Barevná
(730) **LK centrum s.r.o.**, Cihelní 413/19, Ostrava - Moravská Ostrava, 70200, CZ
(740) Jakovidis, Klega, Partners, advokátní kancelář, Mgr. Filip Jakovidis, advokát, Bohumínská 1553, Rychvald, 73532

(210) **O-540083**
(220) 01.06.2017
(320) 01.06.2017
(511) 35, 38, 41
(540)

O 10 let mladší

(510) (35) poskytování prostoru, času a médií pro reklamu, reklamní, inzertní a propagační činnost, marketing, služby předvádění výrobků a vystavování zboží, zásilkový a maloobchodní prodej nahraných nosičů záznamů, audiovizuálních děl, hudebních děl, knih, tiskovin, oděvů, módních doplňků, klíčenek, hudebních nástrojů, psacích potřeb, kancelářských potřeb, učebních pomůcek, nádobí a nádob pro domácnost nebo kuchyň, sklenic, hrnků, výrobků a surovin pro vaření, potravin, pokrmů, nápojů, prostírání, ubrusů, ubrusků, zástěr, výrobků souvisejících s vařením pokrmů, kuchařských receptů, reklamních a propagačních předmětů, doplňků stravy; (38) televizní vysílání, rozhlasové vysílání, digitální vysílání, satelitní vysílání, televizní vysílání programů, televizní vysílání zábavných, vzdělávacích, výchovných, soutěžních, diskusních a informačních pořadů, vysílání televize přes internet, diskusní fóra (poskytování internetových diskusních fór), počítačová komunikace a přístup k internetu, poskytování blogovacích služeb, poskytování přístupu k elektronickým stránkám, poskytování přístupu ke stránkám na

elektronické informační sítě, telematika, šíření, výměna nebo získávání zpráv a informací, šíření elektronických časopisů, informací, elektronických periodik, knih v elektronické podobě, audio nebo audiovizuálních děl prostřednictvím informační nebo datové nebo elektronické nebo komunikační nebo telekomunikační nebo počítačové sítě, zejména internetu, pomocí satelitů a jinými sítěmi; (41) televizní zábava, elektronické publikování, tvorba a šíření audiovizuálních děl, zpravodajství, publicistika, televizní zpravodajství, rozhlasové zpravodajství, obrazové zpravodajství, televizní produkce, filmová produkce s výjimkou reklamní, tvorba programů, tvorba a výroba televizních a audiovizuálních programů, agenturní činnost v oblasti kultury, zprostředkování v oblasti kultury, výchovy, zábavy a sportu, výchovná, vzdělávací, soutěžní a zábavní činnost, zábavní nebo kulturní nebo vzdělávací představení, organizace společenských a kulturních akcí, organizace, provozování a provádění her a soutěží i veřejných, poskytování on-line elektronických publikací a děl [bez možnosti stažení], poskytování on-line audiovizuálních děl bez možnosti stažení, vydávání elektronických knih a on-line časopisů, poskytování publikací z celosvětové počítačové sítě nebo internetu s možností prohlédávání.

(730) **TV Nova s.r.o.**, Křiženeckého nám. 1078/5, Praha 5, 15200, CZ

(740) Dana Lukajová, patentový zástupce, Voršilská 10, Praha 1, 11000

(210) **O-540084**

(220) 01.06.2017

(320) 01.06.2017

(511) 9, 35, 38, 41

(540)

PŘÍBĚHY
ČESKÝCH ZLOČINŮ

(510) (9) aparáty a přístroje vědecké, geodetické, fotografické, filmové, optické, přístroje pro vážení, měření, signalizaci, kontrolu, záchranu a přístroje učební, aparáty pro záznam, uchování, převod, přenos nebo reprodukci zvuku nebo obrazu, přístroje a nástroje pro vedení, přepínání, přeměnu, akumulaci, regulaci nebo řízení elektrického proudu, hasicí přístroje, telefony, telefonní záznamníky, faxy, ústředny, zařízení v oblasti informačních technologií a audiovizuální zařízení, přístroje pro vyučování a simulátory, databáze (elektronické), přístroje na uchování dat, zařízení a příslušenství na zpracování dat (elektrická a mechanická), prvky a součásti počítačů, kalkulačky, počítače a počítačový hardware, počítačová periferní zařízení, magnetické nebo optické suporty zvukových nebo zvukově obrazových záznamů, zapisovací pokladny, kalkulační stroje, přístroje pro zpracování informací a počítače včetně jejich jednotlivých součástí a náhradních dílů ze třídy 9, baterie a články elektrické, elektrické akumulátory, počítačové hry s výstupem na PC nebo na TV, hrací skříně uváděné v činnosti vhozením mince, reklamní světelné přístroje, nosiče záznamů nahrané i nenahrané, obsah médií, elektronické knihy i ke stažení, elektronické publikace i ke stažení, filmy i ke stažení, hudební nahrávky i ke stažení, hudební video nahrávky i ke stažení, kinematografické filmy i ke stažení, interaktivní DVD, multimediální záznamy, nahraná videa, nahrané filmy, podcasty, videozáznamy, video filmy, videokazety nahrané i nenahrané, audiokazety nahrané i nenahrané, audiovizuální programy, audioprogramy, audiovizuální díla na nosičích, audiovizuální díla v digitální podobě, filmy, hudební díla na nosičích nebo v elektronické podobě nebo ke stažení, CD disky, DVD disky, MP3 přehrávače, USB flash disky, blue-ray disky, magnetické karty, kódované karty, obaly na CD disky nebo DVD disky nebo na nosiče záznamů, nahraný obsah (počítačové programy, data a informace), programové vybavení pro počítače, software pro počítačové hry, software, hardware výpočetní techniky nebo komunikační nebo informační techniky, interaktivní software, interaktivní databáze, elektronické databáze a databázové produkty, informace a data a databáze a záznamy v elektronické podobě, elektronické nebo datové nebo informační nebo komunikační nebo výpočetní sítě včetně jednotlivých součástí a náhradních dílů obsažených ve třídě 9, multimediální aplikace, elektronické multimediální nebo elektronické informační katalogy,

počítačový software pro nahrávání, stahování a zpracování obrázků a obrazových dat, software pro tvorbu a organizaci fotografií a obrázků, software pro zacházení s fotografiemi a pro jejich editaci, software a hardware pro digitální zobrazování, software pro tvorbu fotografických alb, elektronické diáře, hologramy, mikročipové nebo magnetické karty (kódované), podložky pod počítačovou myš, magnety, kryty na mobilní telefony, pouzdra na mobilní telefony, divadelní kukátka, brýle pro 3D projekci, brýle sluneční, ochranné brýle, pouzdra na brýle, kontaktní čočky, části a příslušenství pro všechny výše uvedené výrobky; (35) poskytování prostoru, času a médií pro reklamu, poskytování a pronajímání reklamního prostoru na internetu, poskytování informatizovaných reklamních služeb, poskytování prostoru na webových stránkách k reklamě na výrobky a služby, poskytování reklamního prostoru, poskytování reklamního prostoru v periodických publikacích, novinách a časopisech, poskytování reklamního prostoru elektronickými prostředky a globálními informačními sítěmi, poskytování reklamního prostoru elektronickými prostředky a celosvětovými informačními sítěmi, pronájem reklamních ploch a reklamního materiálu, pronájem reklamního času v komunikačních médiích, pronájem reklamního prostoru na webových stránkách, zajišťování reklamního prostoru v novinách, šíření reklam a inzercí, konzultační a poradenské služby a pomoc v oblasti reklamní, marketingové a propagační činnosti, reklamní, inzertní a propagační činnost, marketing, služby vztahů s veřejností (public relations), služby předvádění výrobků a vystavování zboží, předváděcí akce a výstavy k obchodním nebo reklamním účelům, služby věrnostní, pobídkové a bonusových programů - vše ke komerčním, reklamním nebo propagačním účelům, komerční správa licencí na výrobky a služby třetích osob, obchodní informace a rady pro spotřebitele (spotřebitelská poradna), objednávání pro třetí strany, počítačové objednávání zboží, předplatné na balíček informačních médií, předplatné na televizní kanál, pronájem prodejních automatů, shromažďování licitačních nabídek, služby v oblasti srovnávání cen, zajišťování předplacení telematických, telefonních nebo počítačových služeb (internet), zařízení kolektivních koupí, zprostředkování dohod týkajících se prodeje a nákupu zboží, zprostředkování obchodů pro třetí strany, marketingové analýzy, marketingové studie, marketingový průzkum, informační kanceláře (komerční), obchodní informace vedené počítačem, obchodní informace (poskytování), obchodní informační služby, sběr a systemizace dat z obchodní a podnikatelské činnosti, šíření obchodních informací, šetření vztahující se k obchodu, šíření údajů vztahujících se k obchodním aktivitám, služby benchmarkingu, služby v oblasti analýzy cen, služby týkající se průzkumu trhu, srovnávací služby, poskytování informací komerčního nebo reklamního charakteru, multimediálních informací komerčního charakteru, činnost reklamní agentury, činnost ekonomických a/nebo organizačních poradců, zprostředkování v obchodních vztazích, merchandising, franchising, pomoc při využívání a řízení obchodního podniku, personální agentura, personální poradenství, automatizované zpracování dat, pomoc při provozování obchodů a obchodních činností průmyslového nebo obchodního podniku, služby, které zahrnují záznam, přepis, vypracování, kompilaci přenášeni nebo systematickosti písemných či datových či elektronických sdělení a záznamů jakož i využívání nebo kompilaci matematických a statistických údajů, organizační zabezpečování televizního vysílání v rámci této třídy, podporování a intenzifikace obchodních služeb založené na zvýhodňování klíčových spolupracovníků a klientů (obchodní služby), věrnostní a bonusové systémy (obchodní služby) zejména poskytování slev a odměn, poskytování přednostních a nadstandardních služeb, služby modelingové agentury, výstavy komerční nebo reklamní nebo propagační, předvádění zboží prostřednictvím internetu nebo katalogu nebo výstav za účelem reklamy a/nebo prodeje, přeskupování a shromažďování (kromě dopravy) různých výrobků pro třetí osoby za účelem umožnit spotřebiteli pohodlně vybrat a prohlížet a kupovat (kromě přepravy) prostřednictvím katalogu a/nebo internetu a/nebo zásilkového prodeje, zásilkový a maloobchodní prodej nahraných nosičů záznamů, audiovizuálních děl, hudebních děl, knih, tiskovin, oděvů, módních doplňků, klíčenek, hudebních nástrojů, psacích potřeb, kancelářských potřeb, učebních pomůcek, nádobí a nádob pro domácnost nebo kuchyň, sklenic, hrnků, výrobků a surovin pro vaření, potravin, pokrmů, nápojů, prostírání, ubrusů, ubrousků, zástěr, výrobků souvisejících s vařením pokrmů, kuchařských receptů, reklamních a propagačních předmětů, doplňků stravy; (38) televizní vysílání, rozhlasové vysílání, digitální vysílání, satelitní vysílání, televizní vysílání programů, televizní vysílání zábavných, vzdělávacích, výchovných, soutěžních, diskusních a informačních pořadů, streaming audio a video materiálů na internetu, služby v oblasti vysílání dat, vysílání televize přes internet, diskusní fóra (poskytování internetových diskusních fór), podcasting, televizní komunikační služby, televizní vysílání pro mobilní telefony,

vysílání kabelové televize, video vysílání, zpoplatněné televizní vysílání, počítačová komunikace a přístup k internetu, komunikační služby pro přístup k databázi, poskytování blogovacích služeb, poskytování elektronického video spojení, poskytování elektronického zvukového spojení, poskytování přístupu a pronájem přístupového času k počítačovým databázím, poskytování přístupu k datům nebo dokumentům uloženým elektronicky v centrálních souborech za účelem dálkových konzultací, poskytování přístupu k databázím na internetu, poskytování přístupu k databázím, poskytování přístupu k digitálním hudebním webovým stránkám na internetu, poskytování přístupu k elektronickým stránkám, poskytování přístupu ke stránkám na elektronické informační síti, poskytování přístupu uživatelů k počítačovým programům v datových sítích, pronájem času přístupu do databází, pronájem přístupového času k webovým stránkám (ISP), služby telekomunikačních bran, služby týkající se přeposílání webových stránek, zajišťování přístupu k počítačovým databázím, telekomunikace, služby umožňující komunikaci jedné osoby z druhou, telematika, šíření, výměna nebo získávání zpráv a informací, šíření elektronických časopisů, informací, elektronických periodik, knih v elektronické podobě, audio nebo audiovizuálních děl prostřednictvím informační nebo datové nebo elektronické nebo komunikační nebo telekomunikační nebo počítačové sítě, zejména internetu, pomocí satelitů a jinými sítěmi, informační služby na internetu související s televizním vysíláním, služby na internetu související s televizním vysíláním, poskytování on-line platformy pro nahrávání, uchovávání, přenos a aktualizaci dat, obrázků, fotografií, 3d aplikací, zprostředkovatelská činnost v oblasti informačního servisu vztahujícího se k telekomunikačním službám, komunikace a přenos dat prostřednictvím veřejné nebo neveřejné telekomunikační sítě, komunikace, poradenská činnost v oblasti sdělovacích prostředků, telekomunikací, informační služby v oblasti telekomunikací, informační kancelář (poskytování informací o telekomunikačních službách), poskytování informačních služeb prostřednictvím počítačů - v rámci této třídy, pronájem komunikačních míst, telekomunikační služby umožňující on-line v sítích dálkově objednávat a dodávat výrobků, na kterých jsou nanesena obrazová data objednatel; (41) televizní zábava, nakladatelství a vydavatelství, ediční činnost, publikační činnost, nahrávání nosičů zvukových nebo obrazově zvukových, půjčování nahrávaných zvukových a zvukově obrazových záznamů, digitální video, audio a multimediální zábavní vydavatelství služby, elektronické publikování, hudební vydavatelství, reportérské služby, vydávání a publikování knih, časopisů, vydávání hudebních děl, vydávání elektronických publikací, psaní scénářů, tvorba a šíření audiovizuálních děl, zpravodajství, publicistika, televizní zpravodajství, rozhlasové zpravodajství, obrazové zpravodajství, televizní produkce, filmová produkce s výjimkou reklamní, tvorba programů, tvorba a výroba televizních a audiovizuálních programů, agenturní činnost v oblasti kultury, zprostředkování v oblasti kultury, výchovy, zábavy a sportu, výchovná, vzdělávací, soutěžní a zábavní činnost, zábavní nebo kulturní nebo vzdělávací představení, organizace společenských a kulturních akcí, organizace, provozování a provádění her a soutěží i veřejných, provozování divadla, provozování kina, výstavní činnost v oblasti kultury nebo zábavy nebo výchovy nebo vzdělávání, digitální zpracování obrazu (služby -), elektronické publikování (DTP), nahrávací studia (služby -), poskytování on-line elektronických publikací a děl (bez možnosti stažení), poskytování on-line audiovizuálních děl bez možnosti stažení, vydávání elektronických knih a on-line časopisů, poskytování publikací z celosvětové počítačové sítě nebo internetu s možností prohledávání, pronájem kinematografických filmů, rozhlasové programy (výroba -), psaní a zveřejňování textů kromě reklamních, vydávání textů, s výjimkou reklamních nebo náborových, výroba divadelních a/nebo jiných představení, organizování kulturních nebo vzdělávacích výstav, poskytování služeb výchovných, vzdělávacích, soutěžních, kulturních a zábavních prostřednictvím internetu a jiných sítí, provozování tělovýchovných zařízení, pronájem a půjčování sportovních potřeb a náradí s výjimkou dopravních prostředků, půjčování knih, tiskovin, pronájem a půjčování audiopřístrojů, videopřístrojů, videorekordérů, videokamer, fotoaparátů, promítaček, rozhlasových a televizních přijímačů, filmů, kulturních a vzdělávacích potřeb a přístrojů, půjčování a pronájem obrazů, dekorací, pronájem stadionů, tenisových dvorců, pronájem a půjčování potápěčské výstroje, provozování a/nebo pronájem fitness centra.

(591) Barevná

(730) **TV Nova s.r.o.**, Kříženeckého nám. 1078/5, Praha 5, 15200, CZ

(740) Dana Lukajová, patentový zástupce, Voršilská 10, Praha 1, 11000

(210) **O-540116**

(220) 03.06.2017

(320) 03.06.2017

(511) 25, 35, 39

(540)



(510) (25) neformální oblečení, sportovní oblečení, dětské oblečení, oblečení pro miminka, kšilty proti slunci (oblečení), závoje (oblečení), letecké bundy, letecké oděvy; (35) velkoobchodní prodej oblečení, obchodní marketingové služby, marketingové konzultační služby, marketingové poradenské služby, služby marketingové agentury, služby přímého marketingu, informace o marketingu, reklama a marketing, marketingové služby, marketingové poradenství, marketingová asistence, marketingové informace, referenční marketing, výrobkový marketing, propagační marketing, partnerský marketing, produktový marketing, prezentace výrobků v komunikačních médiích pro účely maloobchodu, prezentace výrobků prostřednictvím sdělovacích prostředků všeho pro maloobchodní účely; (39) letecká doprava, zprostředkování letecké dopravy, letecká přeprava.

(591) Barevná

(730) **Valenta Tomáš**, U Družstva Ideál 16, Praha 4, 14000, CZ(210) **O-540194**

(220) 07.06.2017

(320) 07.06.2017

(511) 37

(540)



(510) (37) stavební, montážní a demoliční práce ve výškách, kompletní opravy všech druhů fasád a zdva včetně nátěrů, penetrování, zateplování, čištění a umývání, umývání oken, odstraňování grafitti, čištění zámkových dlažeb, čištění, nátěry, nástřiky a opravy střech, opravy kominů, nátěry ocelových konstrukcí, instalace reklamních bannerů a malování reklam, malování interiérů, zednické práce v interiérech i exteriérech budov, odstraňování a úklid sněhových návějí, námraz a rampouchů ze střech, odstraňování a úklid sněhu z chodníků.

(730) **HousePro - mytí fasad s.r.o.**, Střední 1831/1, Ostrava, Moravská Ostrava, 70200, CZ

(740) Ing. Michal Jupa, patentový zástupce, Na Baních 1385, Praha 5 - Zbraslav, 15600

(210) **O-540195**
(220) 07.06.2017
(320) 07.06.2017
(511) 37
(540)



- (510) (37) stavební, montážní a demoliční práce ve výškách, kompletní opravy všech druhů fasád a zdíva včetně nátěrů, penetrování, zateplování, čištění a umývání, umývání oken, odstraňování grafitů, čištění zámkových dlažeb, čištění, nátěry, nástřiky a opravy střech, opravy komínů, nátěry ocelových konstrukcí, instalace reklamních bannerů a malování reklam, malování interiérů, zednické práce v interiérech i exteriérech budov, odstraňování a úklid sněhových návějí, námraz a rampouchů ze střech, odstraňování a úklid sněhu z chodníků.
- (591) Barevná
(730) **HousePro - mytí fasad.cz s.r.o.**, Střední 1831/1, Ostrava, Moravská Ostrava, 70200, CZ
(740) Ing. Michal Jupa, patentový zástupce, Na Baních 1385, Praha 5 - Zbraslav, 15600

(210) **O-540205**
(220) 07.06.2017
(320) 07.06.2017
(511) 25, 28, 31, 35
(540)

UASR.CZ

- (510) (25) oděvy a textilní výrobky určené pro rybolov, a to oděvy nepromokavé, oděvy s kapucí, mikiny, čepice, čepice s kšiltem, klobouky, kulichy, trička, košile, polokošile, ponožky, teplákové soupravy, tílka, nátělníky, svetry, šály, rukavice, kombinézy, bundy, kalhoty, prádlo spodní, šortky, vesty, obuv pro rybáře, a to boty šněrovací, galoše, holínky, brodicí kalhoty; (28) rybářské neživé návnady a vnaďidla, umělé návnady a nástrahy, vybavení pro rybolov, a to rybářské nářadí a náčiní, udičky a háčky na ryby, navijáky, vrhače návnad (praky), vlasce, šňůry, splávky, kesery (rybářské sítě určené pro rychlé přenášení ryb), umělé mušky, muškařské vázací materiály, muškařské šňůry, vábníčky, plováky, olůvka, podběráky a vezírky, pruty a podpěrky k nim, vrše (proutěné košíky na chytání ryb), pouzdra na pruty a rybářský materiál, saky na ryby, rybářské rukavice, přepravky na rybářské náčiní; (31) krmiva a ingredience pro ptáky, zvířata a pro ryby ve formě sypké, kapalné, pastovité i pevné (pelety, granule), a to rybí moučky, masové moučky, ptačí zoby, posilující přípravky a přísady do krmiv pro ryby na bázi extraktů živočišného a rostlinného původu, extraktů z mořských řas, směsí na bázi melasy, pšeničných klíčků, vitamínů, mouky a šrotu, esenciálních olejů, rybářská obalovací těsta, ochucovadla rybářské návnady a nástrahy živé, červi, rybí plůdek, rybářské návnady a nástrahy neživé rostlinného i živočišného původu, včetně směsí na jejich přípravu, zakrmovacích směsí, boilies, vše výše uvedené spadající do této třídy; (35) zprostředkovatelská činnost v oblasti obchodu, export a import výrobků výše uvedených ve třídách 25, 28 a 31, e-shop s výrobky výše uvedenými ve tř. 25, 28 a 31, reklama prostřednictvím všech veřejných komunikačních prostředků, reklama (on-line) na počítačové komunikační síti, on-line inzerce,

rozšiřování reklamních nebo inzertních materiálů, zásilkové reklamní služby, vše v souvislosti s výrobky výše uvedenými ve tř. 25, 28, 31.
(730) **Nešpor Martin Ing.**, sídl. Svobody 3516/17, Prostějov, 79601, CZ
(740) Ing. Petr Soukup, Vídeňská 635/8, Olomouc, 77900

(210) **O-540246**
(220) 08.06.2017
(320) 08.06.2017
(511) 9, 16, 35, 38, 41
(540)

Youradio News

- (510) (9) nahrané a nenahrané nosiče zvuku a obrazu, tj. audiokazety, videokazety, kompaktní disky, magnetofonové pásky, audiovizuální díla na nosičích, hudební díla na nosičích; (16) propagační tiskoviny, tj. katalogy, prospekty, plakáty, kalendáře, fotografie, knihy, časopisy, pohlednice, tiskárenské výrobky, kancelářské potřeby spadající do této třídy; (35) reklamní a propagační činnost prostřednictvím jakéhokoliv druhu média, distribuce zboží k reklamním účelům, inzertní činnost, zprostředkovatelská činnost v oblasti obchodu s výrobky výše uvedenými ve třídách 9 a 16, zprostředkovatelská činnost v oblasti mediálního průmyslu, a to zprostředkování reklamy, inzerce, propagace; (38) provozování rozhlasového vysílání, poradenská činnost v oblasti šíření a výměny informací prostřednictvím sdělovacích prostředků, šíření a výměna informací prostřednictvím počítačových a telekomunikačních sítí, včetně internetu; (41) tvorba rozhlasových programů, výchovná a zábavná činnost, organizace, příprava a pořádání hudebních vystoupení, koncertů a zábavných pořadů, vydavatelská a nakladatelská činnost.
- (730) **Lagardere Active ČR, a.s.**, Wenzigova 1872/4, Praha 2, Nové Město, 12000, CZ
(740) Advokátní kancelář BŘESKÝ, HEPLÍK, VOSÁTKA, s.r.o., JUDr. Ladislav Břeský advokát, Botičská 1936/4, Praha 2, Nové Město, 12800

(210) **O-540286**
(220) 09.06.2017
(320) 09.06.2017
(511) 8, 21
(540)

MW
ACTA NON VERBA

- (510) (8) nože, pevné nože, outdoor nože, nože lovecké, kuchyňské a kuchařské nože, EDC (every day carry) nože, potápěčské nože, rybářské nože, kapesní nože, zavírací nože, univerzální nože, řeznické nože, keramické nože, holičské nože, zahradnické nože, sekáčky (nože), držáky na nože, japonské nože, nože pro kutily, náčiní pro hygienu a pro úpravu vzhledu osob a zvířat, nástroje na stříhání vlasů a na odstraňování ochlupení, holicí náčiní, ruční nářadí a nástroje pro zpracování materiálů a pro výrobu, opravy a údržbu, ruční nástroje pro řezání, vrtání, broušení, ostření a na úpravy povrchů, nože pro nůžky, nože s pouzdry, nože na koberce, nože na vyřezávání, pomůcky k přípravě pokrmů, jídelní přístroje, nůžky, nůžky krejčovské, nůžky dětské, kapesní nůžky, zahradnické nůžky, kuchyňské nůžky, kadeřnické nůžky, víceúčelové nůžky, nůžky na manikúru a pedikúru, ostří pro nůžky, brusky na nože a nůžky, čepele na nože, pochvy a pouzdra na nože, tašky na nože; (21) stojany na nože, desky na nože, vývrtky s nožem, odkládací podložky na nože.
- (730) **ANV Knives s.r.o.**, Na Perštýně 362/2, Praha 1, 11000, CZ
(740) Mgr. Filip Kubrycht, Václavské náměstí 846/1, Praha 1, 11000

(210) **O-540305**
(220) 12.06.2017
(320) 12.06.2017
(511) 37
(540)



(510) (37) stavební, montážní a demoliční práce ve výškách, kompletní opravy všech druhů fasád a zdiva včetně nátěrů, penetrování, zateplování, čištění a umývání, umývání oken, odstraňování graffiti, čištění zámkových dlažeb, čištění, nátěry, nástřiky a opravy střech, opravy komínů, nátěry ocelových konstrukcí, instalace reklamních bannerů a malování reklam, malování interiérů, zednické práce v interiérech i exteriérech budov, odstraňování a úklid sněhových návějí, námraz a rampouchů ze střech, odstraňování a úklid sněhu z chodníků.

(591) Barevná
(730) **HousePro - mytí fasad.cz s.r.o.**, Střední 1831/1, Ostrava, Moravská Ostrava, 70200, CZ
(740) Ing. Michal Jupa, patentový zástupce, Na Baních 1385, Praha 5 - Zbraslav, 15600

(210) **O-540319**
(220) 12.06.2017
(320) 12.06.2017
(511) 9, 16, 25, 28, 35, 39
(540)

PRAGUE PARADOX

(510) (9) hardware a software pro informační technologie a audiovizuální zařízení, zařízení a příslušenství na zpracování dat, software pro počítačové hry, elektronické hrací karty, optické datové nosiče, optické disky, elektronické publikace i ke stažení, data, databáze a elektronické informační produkty; (16) papír a papírenské výrobky, kancelářské potřeby (kromě nábytku), psací potřeby, tiskoviny, noviny, časopisy, periodika, knihy, knížky, periodické i neperiodické publikace, tištěné informační, reklamní a propagační materiály v rámci této třídy, inzertní listy, katalogy, prospekty, brožury, tiskopisy, letáky, kalendáře, výrobky knihařské, samolepky, obtisky, poštovní známky, záložky do knih, vizitky, pohlednice, mapy, karty, fotografie, plakáty, obrazy, malby, grafické reprodukce, litografie umělecké, rytiny; (25) oděvy a oděvní doplňky spadající do této třídy, pokrývky hlavy, oblečení pro volný čas a sport, plavky a plážové oblečení, šortky, trička, tepláky, teplákové soupravy, mikiny, větrovky, sportovní bundy, kombinézy, obuv; (28) hry, hračky, hrací karty, hrací žetony, kostky (stolní hra), hrací stoly, hry stolní a společenské, potřeby pro gymnastiku a sport, které nejsou uvedeny v jiných třídách, vánoční ozdoby; (35) maloobchodní a velkoobchodní nákup a prodej, elektronický obchod (e-shop) prostřednictvím internetu nebo jiné počítačové sítě, obchodní zprostředkovatelská činnost, vše s výrobky uvedenými výše ve třídách 9, 16, 25 a 28, průzkum trhu, reklamní, marketingové a propagační služby, pomoc při podnikání v rámci třídy 35, řízení podniku a obchodní správa, kancelářské práce, podnikatelské konzultační a poradenské služby, pronájem kancelářských strojů, řízení lidských zdrojů a nábor zaměstnanců, zpracování administrativních údajů, účetnictví, vedení účetních knih, kontrola účtů; (39) služby cestovní kanceláře, služby cestovní agentury, služby v oblasti cestovního ruchu, organizování cest, zájezdů, výletů, pobytů, prohlídek, doprava a přeprava, vodní doprava, lodní doprava, pozemní doprava, letecká doprava, objednávání dopravních prostředků nebo přístrojů pro pozemní, leteckou nebo vodní dopravu, agenturní služby pro zajišťování přepravy osob, zajišťování pronájmu vozidel, cestování (rezervace -), služby v oblasti plánování tras, turistické prohlídky, zpracování itinerářů pro cestovní účely, doprovázení turistů (průvodcovské služby), okružní výlety (organizování -), zprostředkování služeb cestovního ruchu, zprostředkování zájezdů a cest dopravními prostředky, zprostředkování přepravy turistů a jejich zavazadel, zprostředkování dopravy na dovolenou, zprostředkování víz, balení a

skladování zboží, obstarávání poukázek (voucherů) na výše uvedené služby ve třídě 39 - v rámci třídy 39, poskytování informačních, poradenských a konzultačních služeb vztahujících se ke všem výše uvedeným službám.

(730) **Hlavatý Jan**, Baranova 11/1833, Praha 3, 13000, CZ
(740) PatOZ - patentová kancelář, Mgr. Pavel Panák, patentový zástupce, Bořivojova 694/108, Praha 3, 13000

(210) **O-540329**
(220) 13.06.2017
(320) 13.06.2017
(511) 35, 36, 45
(540)

AZlegal
advokátní kancelář

(510) (35) reklama, propagace, řízení obchodní činnosti, obchodní administrativa, kancelářské práce; (36) pojištění, finančnictví, peněžnictví, služby v oblasti nemovitostí; (45) právní služby, bezpečnostní služby pro fyzickou ochranu hmotného majetku a osob, právní pomoc při uplatňování práv, oprávněných zájmů a při obstarávání osobních záležitostí, poradenství v krizových životních situacích (rozvod, exekuce, dluhy na výživném) - v rámci třídy 45.

(591) Barevná
(730) **AZ LEGAL, advokátní kancelář, s.r.o.**, náměstí Jiřího z Poděbrad 1554/6, Praha 3, 13000, CZ

(210) **O-540370**
(220) 14.06.2017
(320) 14.06.2017
(511) 16, 28, 35, 41
(540)

bead game

(510) (16) bloky papíru na psaní, kartičky na poznámky, časopisy, křížovky, průvodce (knihy), výukové kartičky, záložky do knih, zápisníky, zpravodaje (časopisy), mapy, kalendáře, omalovánky, plakáty, pohlednice, krabice lepenkové, krabice lepenkové s potiskem, lepenkové odznaky, příručky ke stolním a společenským hrám, karty na zapisování výsledků, sešity k zapisování výsledků společenských her, nálepky, samolepky, nálepky (obtisky), suché obtisky, razítka (dětská), tužky, propisovací tužky, vstupenky; (28) hry, hry společenské, hry s hracími kostkami, karty pro společenské hry, figurky pro stolní společenské hry, figurky ze skla (hrací kameny pro stolní společenské hry), soupravy stolních her, společenské hry, desky na stolní a společenské hry, hrací plány pro stolní a společenské hry, hrací žetony, hračky, puzzly, skládačky (hračky); (35) reklama, propagace, marketing, maloobchod a velkoobchod s výše uvedenými výrobky ve třídách 16 a 28; (41) nakladatelské a vydavatelské služby, elektronické on-line publikace periodik a knih, elektronické publikování (služby), vydávání plakátů, vydávání vzdělávacích textů, půjčování časopisů a knih, informace o možnostech zábavy, informace o výchově, vzdělávání a výuce, informace týkající se kulturních aktivit, on-line interaktivní zábava, organizace sportovních soutěží a turnajů, organizování akcí pro kulturní účely a účely zábavy, organizování festivalů, organizování kulturních a vzdělávacích výstav, organizování

slavností pro kulturní, vzdělávací a zábavní účely, organizování soutěží, organizování workshopů a seminářů, organizování zábavných soutěží, pořádání kulturních a zábavních aktivit pro letní tábory, produkce deskových stolních her, poskytování deskových stolních her, programy her (zábava, vzdělávání), půjčování stolních deskových her a jejich příslušenství, půjčování hraček, rekreační služby, rekreační služby zaměřené na turistiku, služby muzeí a galerií, poskytování muzejních prostor pro výstavy, umělecké výstavy, vzdělávací služby v oblasti rozvoje dětských mentálních schopností, zprostředkovatelská činnost v uvedených oborech třídy 41.

(730) **Skleněná bižuterie, a.s.**, Alšovice 156, Bratřikov, 46821, CZ
(740) Ing. Marie Smrčková, patentový zástupce, Velflíkova 10, Praha 6, 16000

(210) **O-540405**

(220) 15.06.2017

(320) 15.06.2017

(511) 16, 28, 41

(540)



(510) (16) papírenské zboží, papírenské výrobky, tiskárenské výrobky, papír, lepenka, tiskoviny, knihy a časopisy, komiksy, obrázkové karty, herní plány, skládky, fotografie, plakáty, učební a vyučovací pomůcky s výjimkou přístrojů, návody k hrám; (28) hrací karty, hračky, hry, věci na hraní, akční hračky, akční hry, elektronické hračky, elektronické hry, elektronické vzdělávací hračky, elektronické vzdělávací hry, figurky (hračky), herní sady, hračky na baterky, hračky pro rozvoj dětí, hry deskové, hry rozvíjející dovednosti, hry rozvíjející logické myšlení, hry rozvíjející obratnost, hry společenské, hry stolní, hry sportovní, karetní hry, kvízové hry, mechanické hry, počítačové hry, vzdělávací hry, zařízení na hry v rámci třídy 28, žertovné předměty na hraní, části a příslušenství všech uvedených výrobků, zahrnuté v této třídě; (41) provozování dětského zábavního a hracího koutku, služby v oblasti zábavy pro děti – v rámci třídy 41, poskytování zábavních služeb pro děti, poskytování herních prostor pro děti, pořádání kulturních, zábavních a sportovních akcí, služby v oblasti výchovy a vzdělávání, zábava prostřednictvím webových stránek.

(730) **EP Line SE**, Kodaňská 1441/46, Praha 10, Vršovice, 10100, CZ

(210) **O-540406**

(220) 15.06.2017

(320) 15.06.2017

(511) 16, 28, 41

(540)



(510) (16) papírenské zboží, papírenské výrobky, tiskárenské výrobky, papír, lepenka, tiskoviny, knihy a časopisy, komiksy, obrázkové karty, herní plány, skládky, fotografie, plakáty, učební a vyučovací pomůcky s výjimkou přístrojů, návody k hrám; (28) hrací karty, hračky, hry, věci na hraní, akční hračky, akční hry, elektronické hračky, elektronické hry, elektronické vzdělávací hračky, elektronické vzdělávací hry, figurky

(hračky), herní sady, hračky na baterky, hračky pro rozvoj dětí, hry deskové, hry rozvíjející dovednosti, hry rozvíjející logické myšlení, hry rozvíjející obratnost, hry společenské, hry stolní, hry sportovní, karetní hry, kvízové hry, mechanické hry, počítačové hry, vzdělávací hry, zařízení na hry v rámci třídy 28, žertovné předměty na hraní, části a příslušenství všech uvedených výrobků, zahrnuté v této třídě; (41) provozování dětského zábavního a hracího koutku, služby v oblasti zábavy pro děti – v rámci třídy 41, poskytování zábavních služeb pro děti, poskytování herních prostor pro děti, pořádání kulturních, zábavních a sportovních akcí, služby v oblasti výchovy a vzdělávání, zábava prostřednictvím webových stránek.

(730) **EP Line SE**, Kodaňská 1441/46, Praha 10, Vršovice, 10100, CZ

(210) **O-540603**

(220) 22.06.2017

(320) 22.06.2017

(511) 30

(540)



(510) (30) produkty určené ke konzumaci v mraženém stavu, a to zmrzlina Acai přírodní s jahodami a banánem, zmrzlina, ochucené zmrzliny, sorbety (zmrzlinové), zmrzlinové nápoje, zmrzlina neobsahující mléko, směsi sorbetů, zmrzliny s čokoládovou příchutí, přírodní příchutě do zmrzliny.

(591) Barevná

(730) **AMBIENTE s.r.o.**, Jiráskova 580, Heřmanův Městec, 53803, CZ

(210) **O-540615**

(220) 23.06.2017

(320) 23.06.2017

(511) 9, 16, 35, 38, 41, 42

(540)



PRŮMYSLOVÉ
SPEKTRUM

(510) (9) elektronické publikace, ke stažení, magnetické nosiče dat, disky k nahrávání, kompaktní disky, DVD a jiné nahané digitální nosiče, software, počítačový software, software a aplikace pro mobilní zařízení; (16) tiskoviny, noviny, magazíny (periodika), knihy, brožury, reklamní materiály (tiskoviny), plakáty, učebnice, tištěné publikace, prospekty (letáky), lístky (vstupenky), folie z plastických hmot, obalové a balicí folie a sáčky, papírenské výrobky a kancelářské potřeby (kromě nábytku); (35) reklama, marketing, propagace prodeje pro třetí osoby, organizování výstav pro obchodní nebo reklamní účely, prezentace zboží v komunikačních médiích, pro maloobchod, poskytování komerčních a obchodních kontaktních informací, obchodní průzkumy, aktualizace a údržba dat v počítačových databázích, přímé mailové služby (distribuce letáků, brožur, tiskových materiálů a vzorků zboží pro reklamní účely, prospekce trhu, průzkum a analytické služby, poradenství týkající se poradenských služeb v oblasti prodeje výrobků, konzultační a poradenské služby a pomoc v oblasti reklamy, marketingu a propagační činnosti); (38) telekomunikace, přenos dat, informací a zpráv, přenos, vysílání a příjem audia, videa, statických a pohyblivých obrazů, textů a dat, poskytování internetových konferenčních místností, poskytování internetových

diskusních fór, zajišťování přístupu k vyhledávacím zařízením a portálům pro získání dat a informací prostřednictvím globální sítě, zajišťování přístupu k počítačovým databázím a počítačovým sítím; (41) výchova, vzdělávání, školení, zábavní služby, sportovní aktivity, kulturní aktivity, nakladatelské služby s výjimkou tiskařských prací, vydávání a publikování tiskárenských výrobků, také v elektronické podobě, pro reklamní účely, poskytování elektronických publikací bez možnosti stažení, organizování vzdělávání, zábavy, kulturních a sportovních soutěží, organizování soutěží (výchovných nebo zábavných), organizování soutěží a slavnostních udílení cen, pořádání a vedení kongresů, pořádání a vedení konferencí, pořádání a vedení seminářů, pořádání a vedení kurzů (workshops) a seminářů, organizování a vedení kolokvií; (42) hosting webových stránek, provozování internetových vyhledávačů, poskytování dočasného použití softwaru bez možnosti stažení umožňujících sdílení multimediálního obsahu a komentářů mezi uživateli, vytváření a navrhování webových rejstříků informací pro třetí strany (služby v oblasti informačních technologií), návrh, vývoj a programování počítačového softwaru, konzultace a informační služby vztahující se k technickým informacím, zejména v oblasti informačních technologií, návrh (designu) a použití strojů, přístrojů a nástrojů.

(591) Barevná

(730) **Vogel Business Media GmbH & Co.KG**, Max-Planck-Str. 7-9, 97082 Würzburg, DE

(740) PATENTSERVIS Praha a.s., Na Podkovce 281/10, Praha 4, 14700

(210) **O-540624**

(220) 23.06.2017

(320) 23.06.2017

(511) 3, 21, 35

(540)

(510) (3) kosmetika, pleťová kosmetika, zkrášlující kosmetika, korektory (kosmetika), dekorativní kosmetika, barevná kosmetika, pleťové masky (kosmetika); (21) štětce pro nanášení líčidel; (35) merchandising, reklamní, marketingové a propagační služby.

(591) Barevná

(730) **Chudíková Anežka**, Písařská 2075/3, Praha 4, Modřany, 14300, CZ

(210) **O-540626**

(220) 23.06.2017

(320) 23.06.2017

(511) 16, 35, 38, 41, 42

(540)

(510) (16) tiskoviny, tiskopisy, časopisy, periodika, knihy, databázové produkty a databáze v papírové formě, informace v papírové formě, tiskárenské výrobky, papírnické zboží a učební pomůcky, umělecké předměty a figuríny z papíru a lepenky, pytle a balící a obalové materiály pro skladování z papíru, lepenky nebo plastů, jednorázové papírové výrobky, plakáty, fotografie, kalendáře, diáře, pohlednice, gratulace, blahopřání, zápisníky, dopisní papíry, obálky, samolepky, obtisky, poznámkové bloky, desky na spisy, pořadače, omalovánky, aktivity books, balící papír, obaly

všeho druhu papírové, listy, pytlíky a sáčky pro obalovou techniku, školní sešity, skicáky, propisky, tužky, pastelky, tuhy, gumy, ořezávátka, ořezávátka strojky, penály, papírové tašky, papírové kapesníky, papírové ubrusy a ubrousky, těžítka na papíry, losy, potřeby pro knižní vazby, lepidla pro papírenství nebo domácnost, materiál pro umělec, štetce, psací stroje a kancelářské potřeby s výjimkou nábytku, učební pomůcky s výjimkou přístrojů, umělecké nebo ozdobné předměty z papíru, obaly bublinkové (z umělých hmot), plastické obaly nezařazené do jiných tříd, pohledy ilustrované se zvukovou nahrávkou, tabule reklamní z papíru nebo lepenky; (35) poskytování prostoru, času a médií pro reklamu, poskytování a pronajímání reklamního prostoru na internetu, poskytování informatizovaných reklamních služeb, poskytování prostoru na webových stránkách k reklamě na výrobky a služby, poskytování reklamního prostoru, poskytování reklamního prostoru v periodických publikacích, novinách a časopisech, poskytování reklamního prostoru elektronickými prostředky a globálními informačními sítěmi, poskytování reklamního prostoru elektronickými prostředky a celosvětovými informačními sítěmi, pronájem míst/ploch pro reklamu, pronájem reklamních ploch a reklamního materiálu, pronájem reklamního času v komunikačních médiích, pronájem reklamního prostoru na internetu, pronájem reklamního prostoru na webových stránkách, zajišťování reklamního prostoru v novinách, šíření reklam a inzerce, konzultační a poradenské služby a pomoc v oblasti reklamní, marketingové a propagační činnosti, reklamní, inzertní a propagační činnost, marketing, reklamní, inzertní a propagační činnost prostřednictvím jakéhokoliv média, prostřednictvím telefonní sítě nebo datové sítě nebo informační sítě nebo elektronické sítě nebo komunikační sítě nebo počítačové sítě, služby vztahů s veřejností (public relations), služby věrnostních, pobídkových a bonusových programů – vše ke komerčním, reklamním nebo propagačním účelům, komerční správa licencí na výrobky a služby třetích osob, obchodní informace a rady pro spotřebitele (spotřebitelská poradna), předplatné na balíček informačních médií, předplatné na televizní kanál, průzkum trhu, sběr a systemizace dat z obchodní a podnikatelské činnosti, šíření obchodních informací, šetření vztahující se k obchodu, šíření údajů vztahujících se k obchodním aktivitám, služby benchmarkingu, služby v oblasti analýzy cen, služby týkající se průzkumu trhu, srovnávací služby, poskytování informací komerčního nebo reklamního charakteru, multimediálních informací komerčního charakteru, činnost reklamní agentury, činnost ekonomických a/nebo organizačních poradců, zprostředkování v obchodních vztazích, merchandising, franchising, pomoc při využívání a řízení obchodního podniku, automatizované zpracování dat, organizační zabezpečování televizního vysílání v rámci této třídy, podporování a intenzifikace obchodních služeb založené na zvýhodňování klíčových spolupracovníků a klientů (obchodní služby), věrnostní a bonusové systémy (obchodní služby), zejména poskytování slev a odměn, poskytování přednostních a nadstandardních služeb, výstavy komerční, reklamní nebo propagační, předvádění zboží prostřednictvím internetu, katalogu nebo výstav za účelem reklamy a/nebo prodeje, maloobchodní prodej nahraných nosičů záznamů, audiovizuálních děl, hudebních děl, knih, tiskovin, oděvů, módních doplňků, klíčenek, psacích potřeb, kancelářských potřeb, učebních pomůcek, nádobí a nádob pro domácnost nebo kuchyň, výrobků pro vaření, prostírání, ubrusů, ubrousků, zástěr, výrobků souvisejících s vařením pokrmů, kuchařských receptů, reklamních a propagačních předmětů; (38) telekomunikace, elektronická pošta, služby elektronických nástěnek (telekomunikační služby), informační kanceláře, vysílání kabelové televize, služby dálkových konferencí, počítačová komunikace, posílání zpráv, poskytování internetových diskusních fór, pronájem přístrojů pro přenos zpráv, pronájem přístupového času ke globálním počítačovým sítím, pronájem zařízení pro přenos informací, přenášení televizního signálu pomocí satelitních družic, přenos zpráv a obrazových informací pomocí počítače, půjčování telekomunikačních zařízení, teleshoppingové služby (poskytování televizních kanálů pro teleshoppingové služby), televizní vysílání, digitální vysílání, televizní vysílání zábavných, vzdělávacích, výchovných, soutěžních, diskusních a informačních pořadů, šíření elektronických časopisů, informací, elektronických periodik, knih v elektronické podobě, audio nebo audiovizuálních děl prostřednictvím informační nebo datové nebo elektronické nebo komunikační nebo telekomunikační nebo počítačové sítě, zejména internetu, pomocí satelitů a jiných sítí, informační služby na internetu související s televizním vysíláním, služby na internetu související s televizním vysíláním, přenos dat (obrázků, fotografií, 3D aplikací) prostřednictvím globální počítačové sítě; (41) nakladatelství a vydavatelství, ediční činnost, publikační činnost, nahrávání nosičů zvukových nebo obrazových zvukových, služby v oblasti digitálního zpracování obrazu, elektronické publikování (DTP), služby v oblasti estrád, TV produkce, tvorba a výroba televizních a audiovizuálních

programů, obrazové zpravodajství, filmová produkce, jiná než reklamní, filmová studia, filmová tvorba, filmové projekce, půjčování filmů, fotografování, informace o možnostech zábavy, informace o výchově a vzdělávání, výchovně zábavné klubové služby, vydávání knih, služby nahrávacího studia, nahrávání videopásek, organizace společenských a kulturních akcí, organizace, provozování a provádění her a soutěží i veřejných, organizování vzdělávacích nebo zábavných soutěží, výstavní činnost v oblasti kultury nebo zábavy nebo výchovy nebo vzdělávání, plánování a organizování večírků, poskytování on-line elektronických publikací (bez možnosti stažení), pronájem audio nahrávek, pronájem dekorací, pronájem kinematografických filmů, provozování her on-line (z počítačové sítě), výroba divadelních nebo jiných představení, půjčování videopásek, psaní scénářů, organizování a vedení seminářů, reportéřské služby, televizní zábava, opatřování titulky, výuka, vydávání elektronických knih a časopisů on-line, zveřejňování a vydávání textů, s výjimkou reklamních nebo náborových, výroba videofilmů, pronájem zvukového nahrávacího zařízení, živé představení, organizování živých vystoupení, čtenářská anketa, divácká anketa; (42) hosting prostoru pro webové stránky, hosting portálu na internetu, hosting on-line platformy pro nahrávání, návrhy, strukturování a programování či jiné vytváření a instalace, údržba a správa internetových portálů a serveru a internetových či intranetových počítačových stránek a nástěnek a internetových či intranetových aplikací, návrhy, strukturování a programování či jiné vytváření a instalace a údržba počítačových programů a počítačových systémů a databází a databázových systémů, výzkum a vývoj a tvorba systémů pro elektronické obchodování včetně příslušného software a hardware, tvorba software, programování internetových databázových systémů, programování multimediálních aplikací, tvorba interaktivních a grafických programů, tvorba multimediálních dokumentů, prezentací, aplikací a katalogů, konstrukce www prezentací, softwarové řešení www serverů, návrh www stránek, tvorba počítačové animace a vizualizace, poskytování vyhledávačů pro internet, převod (konverze) počítačových programů, dat či jiných údajů v elektronické podobě z různých formátů do jiných formátů (ne fyzický), převod (konverze) dokumentů, dat či jiných údajů z fyzických médií na elektronická média.

(730) **FTV Prima, spol. s r.o.**, Na Žertvách 132/24, Praha 8 - Libeň, 18000, CZ

(210) **O-540628**

(220) 23.06.2017

(320) 23.06.2017

(511) 16, 35, 38, 41, 42

(540)

Prima
NÁPADY

(510) (16) tiskoviny, tiskopisy, časopisy, periodika, knihy, databázové produkty a databáze v papírové formě, informace v papírové formě, tiskárenské výrobky, papírnické zboží a učební pomůcky, umělecké předměty a figuríny z papíru a lepenky, pytle a balicí a obalové materiály pro skladování z papíru, lepenky nebo plastů, jednorázové papírové výrobky, plakáty, fotografie, kalendáře, diáře, pohlednice, gratulace, blahopřání, zápisníky, dopisní papíry, obálky, samolepky, obtisky, poznámkové bloky, desky na spisy, pořadače, omalovánky, aktivity books, balicí papír, obaly všeho druhu papírové, listy, pytlíky a sáčky pro obalovou techniku, školní sešity, skicáky, propisky, tužky, pastelky, tuhy, gumy, ořezávátka, ořezávátka strojky, penály, papírové tašky, papírové kapesníky, papírové ubrusy a ubrousky, těžítka na papíry, losy, potřeby pro knižní vazby, lepidla pro papírenství nebo domácnost, materiál pro umělce, štetce, psací stroje a kancelářské potřeby s výjimkou nábytku, učební pomůcky s výjimkou přístrojů, umělecké nebo ozdobné předměty z papíru, obaly bublinkové (z umělých hmot), plastické obaly nezařazené do jiných tříd, pohledy ilustrované se zvukovou nahrávkou, tabule reklamní z papíru nebo lepenky; (35) poskytování prostoru, času a médií pro reklamu, poskytování a pronajímání reklamního prostoru na internetu, poskytování informatizovaných reklamních služeb, poskytování prostoru na webových stránkách k reklamě na výrobky a služby, poskytování reklamního

prostoru, poskytování reklamního prostoru v periodických publikacích, novinách a časopisech, poskytování reklamního prostoru elektronickými prostředky a globálními informačními sítěmi, poskytování reklamního prostoru elektronickými prostředky a celosvětovými informačními sítěmi, pronájem míst/ ploch pro reklamu, pronájem reklamních ploch a reklamního materiálu, pronájem reklamního času v komunikačních médiích, pronájem reklamního prostoru na internetu, pronájem reklamního prostoru na webových stránkách, zajišťování reklamního prostoru v novinách, šíření reklam a inzerce, konzultační a poradenské služby a pomoc v oblasti reklamní, marketingové a propagační činnosti, reklamní, inzertní a propagační činnost, marketing, reklamní, inzertní a propagační činnost prostřednictvím jakéhokoliv média, prostřednictvím telefonní sítě nebo datové sítě nebo informační sítě nebo elektronické sítě nebo komunikační sítě nebo počítačové sítě, služby vztahů s veřejností (public relations), služby věrnostních, pobídkových a bonusových programů – vše ke komerčním, reklamním nebo propagačním účelům, komerční správa licencí na výrobky a služby třetích osob, obchodní informace a rady pro spotřebitele (spotřebitelská poradna), předplatné na balíček informačních médií, předplatné na televizní kanál, průzkum trhu, sběr a systemizace dat z obchodní a podnikatelské činnosti, šíření obchodních informací, šetření vztahující se k obchodu, šíření údajů vztahujících se k obchodním aktivitám, služby benchmarkingu, služby v oblasti analýzy cen, služby týkající se průzkumu trhu, srovnávací služby, poskytování informací komerčního nebo reklamního charakteru, multimediálních informací komerčního charakteru, činnost reklamní agentury, činnost ekonomických a/nebo organizačních poradců, zprostředkování v obchodních vztazích, merchandising, franchising, pomoc při využívání a řízení obchodního podniku, automatizované zpracování dat, organizační zabezpečování televizního vysílání v rámci této třídy, podporování a intenzifikace obchodních služeb založené na zvýhodňování klíčových spolupracovníků a klientů (obchodní služby), věrnostní a bonusové systémy (obchodní služby), zejména poskytování slev a odměn, poskytování přednostních a nadstandardních služeb, výstavy komerční, reklamní nebo propagační, předvádění zboží prostřednictvím internetu, katalogu nebo výstav za účelem reklamy a/nebo prodeje, maloobchodní prodej nahraných nosičů záznamů, audiovizuálních děl, hudebních děl, knih, tiskovin, oděvů, módních doplňků, klíčenek, psacích potřeb, kancelářských potřeb, učebních pomůcek, nádobí a nádob pro domácnost nebo kuchyň, výrobků pro vaření, prostírání, ubrusů, ubrousků, zástěr, výrobků souvisejících s vařením pokrmů, kuchařských receptů, reklamních a propagačních předmětů; (38) telekomunikace, elektronická pošta, služby elektronických nástěnek (telekomunikační služby), informační kanceláře, vysílání kabelové televize, služby dálkových konferencí, počítačová komunikace, posílání zpráv, poskytování internetových diskusních fór, pronájem přístrojů pro přenos zpráv, pronájem přístupového času ke globálním počítačovým sítím, pronájem zařízení pro přenos informací, přenášení televizního signálu pomocí satelitních družic, přenos zpráv a obrazových informací pomocí počítače, půjčování telekomunikačních zařízení, teleshoppingové služby (poskytování televizních kanálů pro teleshoppingové služby), televizní vysílání, digitální vysílání, televizní vysílání zábavných, vzdělávacích, výchovných, soutěžních, diskusních a informačních pořadů, šíření elektronických časopisů, informací, elektronických periodik, knih v elektronické podobě, audio nebo audiovizuálních děl prostřednictvím informační nebo datové nebo elektronické nebo komunikační nebo telekomunikační nebo počítačové sítě, zejména internetu, pomocí satelitů a jiných sítí, informační služby na internetu související s televizním vysíláním, služby na internetu související s televizním vysíláním, přenos dat (obrázků, fotografií, 3D aplikací) prostřednictvím globální počítačové sítě; (41) nakladatelství a vydavatelství, ediční činnost, publikační činnost, nahrávání nosičů zvukových nebo obrazových zvukových, služby v oblasti digitálního zpracování obrazu, elektronické publikování (DTP), služby v oblasti estrád, TV produkce, tvorba a výroba televizních a audiovizuálních programů, obrazové zpravodajství, filmová produkce, jiná než reklamní, filmová studia, filmová tvorba, filmové projekce, půjčování filmů, fotografování, informace o možnostech zábavy, informace o výchově a vzdělávání, výchovně zábavné klubové služby, vydávání knih, služby nahrávacího studia, nahrávání videopásek, organizace společenských a kulturních akcí, organizace, provozování a provádění her a soutěží i veřejných, organizování vzdělávacích nebo zábavných soutěží, výstavní činnost v oblasti kultury nebo zábavy nebo výchovy nebo vzdělávání, plánování a organizování večírků, poskytování on-line elektronických publikací (bez možnosti stažení), pronájem audio nahrávek, pronájem dekorací, pronájem kinematografických filmů, provozování her on-line (z počítačové sítě), výroba divadelních nebo jiných představení, půjčování videopásek, psaní scénářů, organizování a vedení seminářů, reportéřské

služby, televizní zábava, opatřování titulky, výuka, vydávání elektronických knih a časopisů on-line, zveřejňování a vydávání textů, s výjimkou reklamních nebo náborových, výroba videofilmů, pronájem zvukového nahrávacího zařízení, živé představení, organizování živých vystoupení, čtenářská anketa, divácká anketa; (42) hosting prostoru pro webové stránky, hosting portálu na internetu, hosting on-line platformy pro nahrávání, návrhy, strukturování a programování či jiné vytváření a instalace, údržba a správa internetových portálů a serveru a internetových či intranetových počítačových stránek a nástěnek a internetových či intranetových aplikací, návrhy, strukturování a programování či jiné vytváření a instalace a údržba počítačových programů a počítačových systémů a databází a databázových systémů, výzkum a vývoj a tvorba systémů pro elektronické obchodování včetně příslušného software a hardware, tvorba software, programování internetových databázových systémů, programování multimediálních aplikací, tvorba interaktivních a grafických programů, tvorba multimediálních dokumentů, prezentací, aplikací a katalogů, konstrukce www prezentací, softwarové řešení www serverů, návrh www stránek, tvorba počítačové animace a vizualizace, poskytování vyhledávačů pro internet, převod (konverze) počítačových programů, dat či jiných údajů v elektronické podobě z různých formátů do jiných formátů (ne fyzický), převod (konverze) dokumentů, dat či jiných údajů z fyzických médií na elektronická média.

(730) **FTV Prima, spol. s r.o.**, Na Žertvách 132/24, Praha 8 - Libeň, 18000, CZ

(210) **O-540629**

(220) 23.06.2017

(320) 23.06.2017

(511) 38, 41, 42

(540)

**NÁZORY
BEZ
CENZURY**

(510) (38) telekomunikace, elektronická pošta, služby elektronických nástěnek (telekomunikační služby), informační kanceláře, vysílání kabelové televize, služby dálkových konferencí, počítačová komunikace, posílání zpráv, poskytování internetových diskusních fór, pronájem přístrojů pro přenos zpráv, pronájem přístupového času ke globálním počítačovým sítím, pronájem zařízení pro přenos informací, přenášení televizního signálu pomocí satelitních družic, přenos zpráv a obrazových informací pomocí počítače, půjčování telekomunikačních zařízení, teleshoppingové služby (poskytování televizních kanálů pro teleshoppingové služby), televizní vysílání, digitální vysílání, televizní vysílání zábavných, vzdělávacích, výchovných, soutěžních, diskusních a informačních pořadů, šíření elektronických časopisů, informací, elektronických periodik, knih v elektronické podobě, audio nebo audiovizuálních děl prostřednictvím informační nebo datové nebo elektronické nebo komunikační nebo telekomunikační nebo počítačové sítě, zejména internetu, pomocí satelitů a jiných sítí, informační služby na internetu související s televizním vysíláním, služby na internetu související s televizním vysíláním, přenos dat (obrázků, fotografií, 3D aplikací) prostřednictvím globální počítačové sítě; (41) nakladatelství a vydavatelství, ediční činnost, publikační činnost, nahrávání nosičů zvukových nebo obrazových zvukových, služby v oblasti digitálního zpracování obrazu, elektronické publikování (DTP), služby v oblasti estrád, TV produkce, tvorba a výroba televizních a audiovizuálních programů, obrazové zpravodajství, filmová produkce, jiná než reklamní, filmová studia, filmová tvorba, filmové projekce, půjčování filmů, fotografování, informace o možnostech zábavy, informace o výchově a vzdělávání, výchovně zábavné klubové služby, vydávání knih, služby nahrávacího studia, nahrávání videopásek, organizace společenských a kulturních akcí, organizace, provozování a provádění her a soutěží i veřejných, organizování vzdělávacích nebo zábavných soutěží, výstavní činnost v oblasti kultury nebo zábavy nebo výchovy nebo vzdělávání, plánování a organizování večírků, poskytování on-line elektronických publikací (bez možnosti stažení), pronájem audio nahrávek, pronájem dekorací, pronájem kinematografických filmů, provozování her on-line (z

počítačové sítě), výroba divadelních nebo jiných představení, půjčování videopásek, psaní scénářů, organizování a vedení seminářů, reportéřské služby, televizní zábava, opatřování titulky, výuka, vydávání elektronických knih a časopisů on-line, zveřejňování a vydávání textů, s výjimkou reklamních nebo náborových, výroba videofilmů, pronájem zvukového nahrávacího zařízení, živé představení, organizování živých vystoupení, čtenářská anketa, divácká anketa; (42) hosting prostoru pro webové stránky, hosting portálu na internetu, hosting on-line platformy pro nahrávání, návrhy, strukturování a programování či jiné vytváření a instalace, údržba a správa internetových portálů a serveru a internetových či intranetových počítačových stránek a nástěnek a internetových či intranetových aplikací, návrhy, strukturování a programování či jiné vytváření a instalace a údržba počítačových programů a počítačových systémů a databází a databázových systémů, výzkum a vývoj a tvorba systémů pro elektronické obchodování včetně příslušného software a hardware, tvorba software, programování internetových databázových systémů, programování multimediálních aplikací, tvorba interaktivních a grafických programů, tvorba multimediálních dokumentů, prezentací, aplikací a katalogů, konstrukce www prezentací, softwarové řešení www serverů, návrh www stránek, tvorba počítačové animace a vizualizace, poskytování vyhledávačů pro internet, převod (konverze) počítačových programů, dat či jiných údajů v elektronické podobě z různých formátů do jiných formátů (ne fyzický), převod (konverze) dokumentů, dat či jiných údajů z fyzických médií na elektronická média.

(730) **FTV Prima, spol. s r.o.**, Na Žertvách 132/24, Praha 8 - Libeň, 18000, CZ

(210) **O-540631**

(220) 23.06.2017

(320) 23.06.2017

(511) 9, 16, 35, 36, 38, 39, 41, 42

(540)



(510) (9) systémy dálkového přenosu dat, programy na zpracování dat, dešifrovací soustavy, platební karty, čipy, informační produkty v elektronické podobě, bezpečnostní zařízení pro úschovu svěřených peněz, cenných listin, dokumentů i ostatních cenností spadající do této třídy; (16) tiskoviny všeho druhu, včetně cenných papírů, šeků, směnec, burzovních listů, informační produkty na papírových nosičích; (35) inzertní, reklamní a propagační činnost, uskutečňovaná prostřednictvím jakýchkoliv médií, marketing, informační servis a poradenské služby v oblasti obchodu, obchodní management a obchodní administrativa, automatizované zpracování dat v oblasti bankovníctví, prezentace akcí pro reklamní a obchodní účely; (36) služby finanční, peněžní, nemovitostní a pojišťovací, včetně příslušných on-line služeb spadajících do této třídy, charitativní shromažďování finančních prostředků, veřejné sbírky a grantové rozdělování finančních prostředků, organizování a pořádání dobročinných sbírek; (38) telekomunikace, systém dálkového přenosu dat prostřednictvím všech dostupných médií; (39) přeprava peněz, cenných papírů a jiných cenností; (41) výchova a vzdělávání, pořádání společenských, kulturních, zábavních i sportovních akcí, dobročinná činnost a charitativní humanitární činnost v oblasti kulturní, výchovné a vzdělávací i sportovní, organizování a pořádání kulturních dobročinných humanitárních akcí, organizování a pořádání veřejných sbírek nefinančního rázu v rámci této třídy; (42) tvorba, zavádění, adaptace, aktualizace a údržba softwaru, kódování a dekódování zabezpečovacích systémů, tvorba www stránek.

(730) **Československá obchodní banka, a. s.**, Radlická 333/150, Praha 5, 15057, CZ

(740) Baker & McKenzie s.r.o., advokátní kancelář, JUDr. Jiří Čermák, advokát, Klimentská 46, Praha 1, 11002

(210) **O-540646**

(220) 26.06.2017

(320) 26.06.2017

(511) 25, 35, 41, 44, 45

(540)

IPRK

(510) (25) obuv, oděvy, pokrývky hlavy; (35) obchodní analýzy, průzkum a informační služby, obchodní služby a informace pro spotřebitele, pomoc v obchodní a podnikatelské činnosti, management a administrativní služby, reklama, marketing a propagační služby, reklamní, marketingové a propagační služby; (41) překladatelské a tlumočnické služby, služby v oblasti vzdělávání, zábavy a sportu, výchova, vzdělávání, zábava a sportovní činnost, vydavatelská činnost a zpravodajství; (44) služby péče o zdraví zvířat, lékařské informační služby poskytované prostřednictvím internetu, služby zdravotní péče, poskytování informací týkajících se lékařského vyšetření, dietetické konzultační služby (lékařské), poradenské služby v oblasti zdravotní péče (lékařské), konzultační služby týkající se lékařské zdravotní péče, půjčování lékařského zařízení, lékařské poradenské služby, lékařské lázeňské služby, služby lékařské kliniky, rezidenční lékařské poradenství, lékařské testy, kliniky (lékařské), služby lékařské pomoci, lékařské informace, lékařské zobrazovací služby, lékařské vyšetření osob, služby lékařské péče, lékařské poradenství, lékařské služby, služby lékařského vyšetření, poskytování lékařského ošetření, zajištění lékařského ošetření, služby zdravotnických klinik (lékařské), rezidenční služby lékařského ošetření, lékařské služby v oblasti sportu, lékařské poradenství v oblasti těhotenství, DNA vyšetření pro lékařské účely, služby v oblasti lékařské péče, genetické testy pro lékařské účely, služby lékařské péče poskytované láněmi, rentgenová vyšetření pro lékařské účely, lékařské služby v oboru diabetu, lékařské poradenství týkající se stresu, lékařské služby v oboru nefrologie, lékařské služby v oboru onkologie, lékařské služby poskytované v domácím prostředí, lékařské služby, jmenovitě oplodnění in vitro, služby lékařské analýzy pro diagnostikování rakoviny, lékařské poradenství týkající se ztráty sluchu, lékařské diagnostické služby (testování a analýzy), individuální lékařské konzultační služby poskytované pacientům, poskytování zpráv o lékařském vyšetření osob, služby v oblasti poskytování lékařského vybavení, poskytování lékařského poradenství v oboru geriatric, poskytování lékařského poradenství v oboru dermatologie, lékařské služby pro diagnózu chorob lidského těla, lékařské poradenství pro osoby se zdravotními postiženími, lékařské služby pro léčení chorob lidského těla, lékařské služby v oblasti péče o pokožku, aromaterapeutické služby, bylinkářství, chiropraktika, chiropraxe, dietetické služby, dohled nad programy snižování hmotnosti, elektroterapeutické služby v oblasti fyzioterapie, farmaceutické služby, fyzická rehabilitace, fyzioterapie, genetické poradenství, genetické testy na zvířatech pro diagnostické nebo léčebné účely, hlasová a řečová terapie, hloubkové masáže, hodnocení kontroly hmotnosti, hodnocení udržování hmotnosti, homeopatické klinické služby, hospice, hydroterapeutické služby, hydroterapie, hypnoterapie, informace týkající se masáží, informační služby se zaměřením na zdravotní péči, informační služby týkající se zdravotní péče, informační služby vztahující se ke zdravotní péči, kliniky nebo sanatoria (soukromé), konzultace vztahující se k biorytmům, konzultace vztahující se ke zdravotní péči, konzultační služby týkající se péče o zdraví, konzultační služby týkající se výživy, konzultační služby vztahující se k hubnutí, kryoterapeutické služby, laboratorní analytické služby týkající se ošetřování osob, lázeňské služby, léčba alergií, léčba drogové závislosti, léčba pro odvykání kouření, léčba toxikomanů, léčba týkající se kontroly hmotnosti, lidské tkáňové banky, logopedické služby, logopedie, masáž chodidel, masáž horkými kameny, masáže, masáže a terapeutické shiatsu masáže, meditace (služby), monitorování pacientů, moxibusce, muzikoterapie pro fyzické, psychologické a poznávací účely, naprapatie, nemocniční služby pečovatelských domů, nutriční poradenství, odborné poradenství se zaměřením na zdraví, odborné poradenství spojené se zdravotní péčí, odborné poradenství v oblasti výživy, odlehčovací služby v podobě ošetřovatelských služeb, on-line poskytování lékařských záznamů s výjimkou zubního lékařství, ošetřovatelská péče (domácí návštěvy), osteopatie, patologické služby týkající se léčby osob, péče o zdraví v podobě organizací pro zachování zdraví, péče pro hospitalizované a ambulantní pacienty, pečovatelské domy, pečovatelské domy (služby), plánované rodičovství, plánování a dohled v oblasti snižování tělesné hmotnosti, plánování a kontrola diet, plánování programů snižování hmotnosti, pomoc jednotlivcům při odvykání kouření, poradenské služby týkající se zdraví, poradenské služby týkající se diet, poradenské služby týkající se regulace hmotnosti, poradenské služby týkající se úbytku váhy, poradenství týkající se osobní péče o seniory (zdraví), poradenství týkající se pracovní terapie, poradenství v oblasti diety a výživy, poradenství v

oblasti kojení, poradenství v oblasti stravování a výživy, poradenství v oblasti stravování, poradenství v oblasti výživy, porodní asistentky (služby -), porodnické služby, poskytování cvičebních prostor a zařízení k léčebným rehabilitačním účelům, poskytování informací o kojení, poskytování informací o potravinových doplňcích a výživě, poskytování informací o zdravotní péči po telefonu, poskytování informací o zdraví, poskytování informací týkajících se tradičních japonských masáží, poskytování informací týkajících se chiropraxe, poskytování informací týkajících se moxibusce, poskytování informací týkající se akupunktury, poskytování informací týkajících se dietního a výživového poradenství, poskytování informací týkajících se dietních a výživových doplňků, poskytování informací v oblasti výživy, poskytování léčebných služeb o oblasti odvykání kouření, poskytování programů na snížení hmotnosti, poskytování respitní péče, poskytování služeb týkajících se zdravotní péče v domácím prostředí, poskytování služeb zdravotní péče v domácím prostředí, poskytování výživových informací o jídle, poskytování zařízení pro tělesnou rehabilitaci, poskytování zdravotní péče v domácím prostředí, pracovní terapie a rehabilitace, příprava zpráv vztahujících se k záležitostem v oblasti zdravotní péče, přízpůsobování naslouchacích pomůcek, průzkumy v oblasti hodnocení zdravotního rizika, pronájem nemocničních zařízení, rady ohledně alergií, reflexologie, rehabilitace drogově závislých pacientů, rehabilitace pacientů závislých na narkotikách, rehabilitace pacientů závislých alkoholu, rehabilitace pacientů zneužívajících omamné látky, řízená zdravotní péče, sanatoria, služby akupunktury, služby hudební terapie, služby kyslíkového baru, služby lymfodrenáže, služby mikrodermabraze, služby oční optiky, služby optiků, služby péče o duševní zdraví, služby poskytované dietetikem, služby pracovní terapie, služby pro léčbu nespavosti, služby pro léčbu závislosti, služby respitní péče v podobě domácí ošetřovatelské péče, služby sanatorií, služby týkající se reiki, služby v oblasti bankové terapie, služby v oblasti domácí hydroterapie, služby v oblasti domácí ošetřovatelské péče, služby v oblasti domácí zdravotní péče, služby v oblasti plánování programů na snižování hmotnosti, služby v oblasti reflexologie, služby v oblasti snižování hmotnosti, chirurgie, genetické testování zvířat, informační služby v oblasti veterinárního farmaceutického průmyslu, informační služby vztahující se k veterinářským farmaceutickým výrobkům, laboratorní analytické služby týkající se ošetřování zvířat, masáží koní, masáží psů, nemocniční služby pro domácí zvířata, odběr zvířecího spermatu, odborné konzultační služby v oblasti veterinárních služeb, péče o ptáky, péče o ryby, podkování a údržba kopyt koní, poradenské služby v oblasti péče o ryby, poradenské služby v oblasti péče o domácí zvířata, poradenství v oblasti péče o ptáky, poradenství vztahující se k výživě zvířat, poradenství vztahující se k péči o zvířata, poskytování informací týkajících se chovu zvířat, poskytování informací týkajících se veterinárních služeb, pronájem ultrazvukových diagnostických zařízení, pronájem veterinárních nástrojů, rentgenové služby, služby dávkování krmiva pro zvířata, služby oplodňování in vitro pro zvířata, služby podkováře, služby rentgenových techniků, služby testování výkonnosti zvířat, služby umělého oplodnění, služby v oblasti péče o akvarijní rybičky, služby v oblasti péče o domácí mazlíčky, služby v oblasti péče o domácí ptactvo, služby v oblasti veterinární chirurgie, sterilizace zvířat, veterinární a zemědělské služby, veterinární chirurgie, veterinární informační služby poskytované prostřednictvím internetu, veterinární nemocnice, veterinární poradenské služby, vkládání podkožních mikročipů pro domácí zvířata pro účely sledování a identifikace; (45) právní služby, bezpečnostní služby, záchranné služby, služby ostrahy a vymáhací služby, osobní a společenské služby, a to služby osobního nakupování, osobní konzultační služby v oblasti módy, stylingové služby v oblasti osobního šatníku.

(730) **Štrach Filip Bc., DiS.**, č. p. 52, Líšnice, 25210, CZ(210) **O-540648**

(220) 26.06.2017

(320) 26.06.2017

(511) 3, 5, 10, 35, 41, 42, 44

(540)

Omnia Mea s.r.o.

(510) (3) bělicí přípravky a další prací prostředky, přípravky na čištění, leštění, drhnutí a broušení, neléčivá mýdla, parfémy, éterické oleje, neléčivé kosmetické přípravky, neléčivé vlasové vody, neléčivé prostředky ústní hygieny; (5) farmaceutika, léčebné a veterinární přípravky, hygienické přípravky pro zdravotnické účely, dietetické potraviny a přípravky upravené pro léčebné či veterinární účely, potraviny pro kojení a batolata, potravinové doplňky pro lidskou spotřebu a zvířata, náplasti, obvazové materiály a krytí, materiály pro plombování zubů, dentální

vosky, dezinfekční přípravky, přípravky na hubení škůdců, fungicidy, herbicidy; (10) chirurgické, lékařské, stomatologické a veterinární přístroje a nástroje, umělé končetiny, oční a zubní protézy ortopedické potřeby, materiály na sešívání ran, terapeutické a pomocné přístroje uzpůsobené pro osoby se zdravotním postižením, masážní přístroje, přístroje, zařízení a výrobky pro péči o kojence, přístroje, zařízení a výrobky pro sexuální aktivity; (35) reklama, propagace, řízení obchodní činnosti, obchodní administrativa, kancelářské práce; (41) vzdělávání, školení, zábava, sportovní a kulturní činnosti; (42) vědecké a technické služby a související výzkum a projektování, průmyslová analýza a výzkum, navrhování a vývoj počítačového hardwaru a softwaru; (44) lékařské služby, veterinární služby, péče o hygienu a krásu osob a zvířat, zemědělské, zahradnické a lesnické služby.

(730) **Omnia Mea s.r.o.**, Studentská 801, Poděbrady, 29001, CZ

(210) **O-540676**

(220) 27.06.2017

(320) 27.06.2017

(511) 16, 41

(540)

Ambis

(510) (16) brožury, knihy, tiskoviny, časopisy, publikace, tištěné publikace, prospekty, učební a výukové pomůcky s výjimkou přístrojů, zápisníky; (41) akademie (vzdělávání), elektronické publikování, publikování časopisů v elektronické formě na internetu, informace o výchově a vzdělávání, knihovnické služby, půjčování knih, online vydávání elektronických knih a časopisů, pořádání konferencí, pořádání přednášek, pořádání seminářů, pořádání výstav pro účely vzdělání, vydávání knih, výuka, výuka jazyků, vzdělávací služby poskytované školami, zkoušení, testování (v oblasti vzdělávání).

(730) **Bankovní institut vysoká škola, a.s.**, Nárožní 2600/9, Praha 5, Stodůlky, 15800, CZ

(740) Mašek, Kočí, Aujezdský, JUDr. Josef Aujezdský, Opletalova 1535/4, Praha 1, Nové Město, 11000

(210) **O-540697**

(220) 28.06.2017

(320) 28.06.2017

(511) 9, 11, 14, 19, 35

(540)

iNtimer

(510) (9) displeje a zobrazovací zařízení pro vířivé a masážní vany a bazény; (11) vířivé a masážní vany a bazény, jejich součásti a příslušenství; (14) stopky a hodiny pro vířivé a masážní vany a bazény; (19) plavecké bazény nekovové, jejich součásti a příslušenství spadající do této třídy; (35) propagační činnosti, reklama, nabízení a prodej výrobků výše uvedených ve třídách 9, 11 a 19.

(730) **USSPA, s.r.o.**, č. p. 384, Dolní Dobrouč, 56102, CZ

(740) Ing. Dobroslav Musil, patentová kancelář, Ing. Dobroslav Musil, Zábrdovická 801/11, Brno, Zábrdovice, 61500

(210) **O-540711**

(220) 29.06.2017

(320) 29.06.2017

(511) 16, 33, 35

(540)

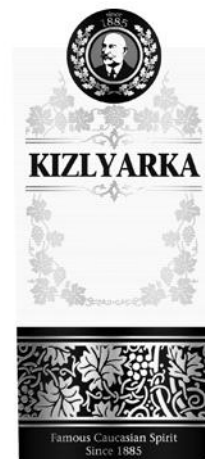

(510) (16) papír a lepenka, tiskoviny, pytle a balící a obalové materiály a materiály pro skladování z papíru, lepenky nebo z plastů, jednorázové papírové výrobky, a to stolní ubrusy, prostírání, ubrusky, tácky, podnosy, kapesníčky, vše v rámci této třídy; (33) alkoholické nápoje (s výjimkou piva), přípravky k výrobě alkoholických nápojů; (35) obchodní analýzy, průzkum a informační služby, pomoc v obchodní a podnikatelské činnosti, management a administrativní služby, reklamní, marketingové a propagační služby.

(730) **Francouz Antonín**, č. p. 439, Nová Ves nad Nisou, 46827, CZ

Karlov Evgeny, Ushnobotovskay street h42.1, flat 78., Moskva, RU

(740) **RETROPATENT s.r.o.**, Dobiášova 1246/29, Liberec, Liberec VI-Rochlice, 46006

(210) **O-540713**

(220) 29.06.2017

(320) 29.06.2017

(511) 1

(540)

C/N FORTE

(510) (1) kultivační média, hnojiva a chemické látky pro použití v zemědělství, zahradnictví a lesnictví, látky na podporu výnosnosti plodin, minerální přípravky na hnojení, přípravky na zlepšení kvality půdy.

(730) **ENRESS s.r.o.**, V zářezu 902/4, Praha 5, Jinonice, 15800, CZ

(210) **O-540720**

(220) 29.06.2017

(320) 29.06.2017

(511) 33, 35, 43

(540)

Minerálové vinařství

(510) (33) alkoholické nápoje, vína, šumivá vína, sekty, vína obohacená minerály; (35) obchodní činnost s výrobky z oblasti zemědělské prvovýroby, zemědělské výroby a vinařství; (43) restaurační a ubytovací služby, organizování ochutnávek vín.

(730) **Kovács Miroslav Ing.**, Kostelní 621, Dolní Dunajovice, 69185, CZ

(740) **INPARTNERS GROUP**, Mgr. Simona Hejdová, Koliště 1965/13a, Brno, Černá Pole, 60200

(210) **O-540725**
(220) 29.06.2017
(320) 29.06.2017
(511) 41, 43
(540)



(510) (41) diskotéky, hudební produkce, plánování večírků, provozování heren, provozování kasin (hazardní hry), služby nočního klubu (zábava), zábava; (43) bary, bufety, hotelové služby, jídelny, kavárny, motely, penziony, pronájem jednacích místností, pronájem přechodného ubytování, pronájem židlí, stolů, ubrusů, skleněného nádobí, restaurace, samoobslužné jídelny, samoobslužné restaurace, zajištění stravování.

(591) Barevná
(730) **Ryger Daniel**, Mariánská 561, Česká Lípa, 47101, CZ

(210) **O-540728**
(220) 29.06.2017
(320) 29.06.2017
(511) 5, 10, 35
(540)



(510) (5) vitaminové přípravky jako doplňky stravy, doplňky stravy pro neléčebné účely, farmaceutické přípravky k navození erekce, farmaceutika pro léčbu erektilní disfunkce; (10) nafukovací panny (erotické pomůcky), zaškrcovací kroužky pro použití při udržování ztopoření penisu u mužů s erektilní dysfunkcí, anální tampony, ben wa kuličky, sexuální pomůcky pro dospělé, elektrické masážní přístroje - sexuální pomůcky pro dospělé, sexuální hračky, umělé penisy (pomůcky pro sexuální stimulaci pro dospělé), umělé vagíny jako sexuální pomůcky pro dospělé, vibrátory jako sexuální pomůcky pro dospělé, zvětšovače penisu - sexuální pomůcky pro dospělé, prezervativy, kondomy; (35) maloobchodní prodej erotických pomůcek, reklama online, propagace a reklama.

(591) Barevná
(730) **Váša Marek**, Hradištní 104, Karlovy Vary, Tašovice, 36018, CZ
(740) Advokátní kancelář CINK a partneři, s. r. o., Mgr. Ing. Pavel Cink, Veleslavínova 363/33, Plzeň, Vnitřní Město, 30100

(210) **O-540732**
(220) 30.06.2017
(320) 30.06.2017
(511) 23, 24, 25
(540)



(510) (23) přize a nitě pro textilní účely; (24) textilie a náhražky textilní, bytové textil, textilní a plastové záclony a závěsy; (25) oděvy, obuv, pokrývky hlavy.

(730) **Ondruška Jan**, Horní Bečva 509, Horní Bečva, 75657, CZ
Ondrušková Hana, Horní Bečva 509, Horní Bečva, 75657, CZ
(740) Jan Ondruška, Horní Bečva 509, Horní Bečva, 75657

(210) **O-540741**
(220) 30.06.2017
(320) 30.06.2017
(511) 29, 30, 32
(540)

STRIGO

(510) (29) potraviny živočišného původu - zejména jedlé tuky a oleje všeho druhu, máslo, oříšky, mák, vejce, mléko a mléčné výrobky, sýry, maso, ryby, drůbež a zvěřina, uzeniny všeho druhu, masové výtažky, výrobky z olejnin, želé, džemy a marmelády, hotová jídla z masa, zeleniny, ovoce a jiných potravin v rámci této třídy, masové chlebičky, masové bagety, masové bulky, masové sendviče, masové štrůdly a záviny, sojové mléko, mléko arašidové a mandlové; (30) potraviny rostlinného původu - zejména káva, čaj, kakao, cukr, kávové náhražky, mouka a přípravky z obilnin, výrobky z mouky jako například chléb všeho druhu, pekařské pečivo všeho druhu, rohlíky, housky, dalamánky, jemné pečivo a výrobky z listového těsta, plněné i bez náplně, náplně, polevy a ostatní pekařské výrobky jako například trvanlivé pečivo, slané pečivo, chlebičky, sendviče, bagety, bulky, toasty, koláče, štrůdly a záviny, perníky, suchary, cukroví a cukrářské výrobky jako například dorty, zákusky, sušenky, cukrovinky, čokolády a čokoládové výrobky, bonbony, cukrářské želé, lízátka, žvýkačky, zmrzliny, pizzy, těstoviny, rýže, vločky, ocet, sůl, koření, med, cereálie obsahující přírodní vlákninu, sójová mouka; (32) piva, minerální vody, šumivé nápoje a jiné nápoje nealkoholické, nápoje a šťávy ovocné, sirupy a jiné přípravky k zhotovování nápojů, bioinformační širokospektrální regenerační nápoje, iontové nápoje, energetické nápoje, proteinové nápoje, nenávykové nápoje pro stimulaci a regeneraci organismu a/nebo ke zvýšení jeho výkonnosti, dietní nápoje, koncentráty k výrobě nápojů fortifikované stopovými prvky, vitaminy, nebo přírodními a minerálními extrakty, aperitivy nealkoholické, nealkoholické výtažky z ovoce, zeleninové šťávy - vše v rámci této třídy.

(730) **Sehnal Ondřej**, Pražská 1176/43, Praha 10, Hostivař, 10200, CZ
(740) Ing. Michal Jupa, patentový zástupce, Na Baních 1385, Praha 5 - Zbraslav, 15600

(210) **O-540748**
(220) 30.06.2017
(320) 30.06.2017
(511) 6, 9, 35, 41, 42
(540)



(510) (6) kabely (kovové) neelektrické; (9) kabely elektrické, kabely koaxiální, kabely z optických vláken; (35) propagační činnost, reklama, pomoc při řízení obchodní činnosti, obchodní administrativa, systematizace sdělení a záznamů, kompilace matematických a statistických údajů; (41) výchova a vzdělávání, pořádání seminářů a školení, kulturní a zábavní činnost; (42) vědecké a technologické služby v oblasti elektrotechniky, odhady, posudky a odborné vyjádření v oblasti elektrotechniky.

(591) Barevná
(730) **ASOCIACE VÝROBCŮ KABELŮ A VODIČŮ ČESKÉ REPUBLIKY A SLOVENSKÉ REPUBLIKY**, Židovská 1143/31, Jihlava, 58601, CZ
(740) Langrova, s.r.o., Skráetova 1011/48, Plzeň, Jižní Předměstí, 30100

(210) **O-540870**
(220) 10.07.2017
(320) 10.07.2017
(511) 33, 35, 42
(540)



(510) (33) vína všeho druhu; (35) pomoc při řízení obchodní činnosti a zprostředkování obchodní činnosti v oboru vinařství spadající do této třídy, včetně propagace; (42) odborné poradenství a konzultační služby v oboru potravinářství, výzkum a vývoj v daném oboru.

(591) Barevná
(730) **CHATEAU BZENEC, spol. s r.o.**, Podhájí 421, Bzenec, 69685, CZ
(740) JUDr. Miroslav Kupka, Levého 1532, Rakovník II, 26901

(210) **O-540775**
(220) 03.07.2017
(320) 03.07.2017
(511) 19, 20, 37
(540)



(510) (19) nekovové stavební a konstrukční materiály a prvky, dřevo a napodobeniny dřeva; (20) nekovové podnosy, bambus; (37) poskytování informací vztahujících se ke službám leštění podlah, pokládání dřevěných podlah, pokládání parketové podlahy, údržba a opravy podlah.

(591) Barevná
(730) **TT. Project International s.r.o.**, Pobřežní 620/3, Praha 8, Karlín, 18600, CZ
(740) Šafra a partneři s.r.o., advokátní kancelář, JUDr. Jan Šafra LL.M., Revoluční 1082/8, Praha 1, Nové Město, 11000

(210) **O-540962**
(220) 13.07.2017
(320) 13.07.2017
(511) 42, 44
(540)



(510) (42) vědecké a technologické služby; (44) služby zdravotní péče.
(591) Barevná
(730) **MATMED s.r.o.**, Moravní 4185/16, Hodonín, 69501, CZ

(210) **O-540965**
(220) 13.07.2017
(320) 13.07.2017
(511) 42, 44
(540)



(510) (42) vědecké a technologické služby; (44) služby zdravotní péče.
(591) Barevná
(730) **CTC Hodonín s.r.o.**, Moravní 4185/16, Hodonín, 69501, CZ

(210) **O-540966**
(220) 13.07.2017
(320) 13.07.2017
(511) 42, 44
(540)



(510) (42) vědecké a technologické služby; (44) služby zdravotní péče.
(591) Barevná
(730) **CTC Hodonín s.r.o.**, Moravni 4185/16, Hodonín, 69501, CZ

(210) **O-540977**
(220) 13.07.2017
(320) 13.07.2017
(511) 20, 24, 35
(540)



(510) (20) podložky na matrace, podušky na sezení, pěnové matrace, nafukovací matrace s výjimkou matrací k léčebným účelům, matrace s vnitřními pružinami, karimatky, matrace, matrace do postelí, polštáře, nafukovací polštáře na podložení krku, polštáře na podložení krku, nafukovací polštáře, nikoliv pro lékařské účely, nafukovací polštáře, podhlavníky, postele; (24) látky, textilie, ručníky, koupelnové ručníky, froté ručníky, textilní ručníky, ložní prádlo, ložní příkrývky a pokrývky, peřiny, prošívané pokrývky (lůžkoviny), prostěradla, povlečení, spací pytle; (35) maloobchodní prodej matrací, ručníků, ložního prádla, látek, textilií, polštářů a postelí.
(591) Barevná
(730) **MATERASSIFICIO MONTALESE S.p.A.**, Via Prato 16, CAP 51031, Agliana (PT), IT
(740) **RÖTT, RŮŽIČKA & GUTTMANN Patentové, známkové a advokátní kanceláře**, JUDr. Vladimír Rott, Vinohradská 37, Praha 2, 12000

(210) **O-540978**
(220) 13.07.2017
(320) 13.07.2017
(511) 33
(540)

MARQUES DE MONTINO

(510) (33) alkoholické nápoje (s výjimkou piva).
(730) **Hacienda y Viñedos Marqués del Atrio, S.L.**, Ctra. Logroño KM 86,2, Mendavia, Navarra, 31587, ES
(740) **PROPATENT**, JUDr. Matěj Sedláček, Pod Pekařkou 107/1, Praha 4, Podolí, 14700

(210) **O-540999**
(220) 14.07.2017
(320) 14.07.2017
(511) 34
(540)



(510) (34) aromatické látky, jiné než vonné oleje, používané v náhražkách tabáku, bezdýmny tabák, beztabákové cigarety, pro jiné než léčebné účely, bylinky na kouření, bylinné melasy (náhražky tabáku), byliny na kouření, cigaretová pouzdra, cigaretové dutinky, cigaretové filtry, cigaretové papírky, cigarety, cigarety obsahující náhražky tabáku, cigarety obsahující tabákové náhražky (nikoliv pro léčebné účely), cigarety s filtrem, cigarety s náhražkami tabáku, cigarillos (krátké doutníčky), doutníky, doutníky používané jako náhražka tabákových cigaret, mentolové cigarety, viržinka (doutníky seřízlé na obou koncích), doutníky, cigarillos a jiné kuřácké potřeby připravené k použití, tabák a tabákové výrobky (včetně náhražek), hřebíčkové cigarety k jinému než lékařskému použití (krettek), zpracovaný tabák, sypaný tabák, tabák na balení cigaret a dýmkový tabák, příchutě, jiné než esenciální oleje, na ochucení tabáku, příchutě do tabáku, elektronické cigarety, elektronické doutníky, elektronické kartonovače cigaret, elektronické rozprašovače cigaret, inhalátory používané jako náhražka tradičních cigaret, kapalina do elektronické cigarety (e-liquid) z propylenglykolu, kapalina do elektronické cigarety (e-liquid) z rostlinného glycerinu, kuřácké soupravy pro elektronické cigarety, náplně do elektronických cigaret, nikotinové roztoky k použití v elektronických cigaretách, odpařovací dýmky na cigarety netvořící kouř, příchutě, jiné než esenciální oleje, k použití v elektronických cigaretách, tabákový dehet k použití v elektronických cigaretách, ústní vaporizéry pro kuřáky.

(591) Barevná
(730) **Boudoir Samadhi s.r.o.**, Pod Lomem 272, Velké Přílepy, 25264, CZ

(210) **O-541019**
(220) 16.07.2017
(320) 16.07.2017
(511) 34
(540)

VAPE FACTORY

(510) (34) aromatické látky, jiné než vonné oleje, používané v náhražkách tabáku, bezdýmny tabák, beztabákové cigarety, pro jiné než léčebné účely, bylinky na kouření, bylinné melasy (náhražky tabáku), byliny na kouření, tabák a tabákové výrobky (včetně náhražek), příchutě do tabáku, příchutě, jiné než esenciální oleje, na ochucení tabáku, osobní vaporizéry a elektronické cigarety a příchutě a roztoky pro ně, elektronické cigarety, elektronické doutníky, elektronické kartonovače cigaret, elektronické rozprašovače cigaret, inhalátory používané jako náhražka tradičních cigaret, kapalina do elektronické cigarety (e-liquid) z propylenglykolu, kapalina do elektronické cigarety (e-liquid) z rostlinného glycerinu, kuřácké soupravy pro elektronické cigarety, náplně do elektronických cigaret, nikotinové roztoky k použití v elektronických cigaretách, odpařovací dýmky na cigarety netvořící kouř, příchutě, jiné než esenciální oleje, k použití v elektronických cigaretách, tabákový dehet k použití v elektronických cigaretách, ústní vaporizéry pro kuřáky.

(730) **Boudoir Samadhi s.r.o.**, Pod Lomem 272, Velké Přílepy, 25264, CZ

(210) **O-541029**

(220) 17.07.2017

(320) 17.07.2017

(511) 36

(540)

ZENIT

(510) (36) doplňkové penzijní spoření, penzijní připojištění, důchodové spoření, účastnické fondy, penzijní fondy, důchodové fondy, výplaty důchodů a penzí, poradenství v oblasti důchodů a penzí, zajištění a garance hodnoty důchodových a penzijních produktů - v rámci třídy 36.

(730) **Conseq penzijní společnost, a.s.**, Rybná 14/682, Praha 1, 11000, CZ

(210) **O-541045**

(220) 17.07.2017

(320) 17.07.2017

(511) 3, 5, 35

(540)

CBDSPRAY



(510) (3) kosmetické přípravky, ústní spreje (ne k léčebným účelům), deodoranty pro osobní potřebu, bylinné výtažky pro kosmetické účely, hydratační koncentráty (pro kosmetické účely), parfumerie, přípravky pro osobní hygienu; (5) farmaceutické a veterinární přípravky, hygienické přípravky a výrobky, dezinfekční přípravky, léčivé spreje, rostlinné spreje pro léčebné účely, repelenty, léčivé byliny pro lékařské účely, bylinné a rostlinné výtažky pro léčebné účely, potravinové přípravky k léčebným účelům, antioxidační doplňky, léčivé potravinové doplňky; (35) reklama, marketing a propagační činnost.

(730) **Stabla Jiří**, Porážková 1793/22, Ostrava - Moravská Ostrava, 70200, CZ

(740) Ing. Pavel Nádvorník s.r.o., Sokola Tůmy 1099/1, Ostrava - Mariánské Hory, 70900

(210) **O-541060**

(220) 18.07.2017

(320) 18.07.2017

(511) 29, 30, 32

(540)

unigastro

(510) (29) maso, ryby, drůbež a zvěřina, masové výtažky, konzervované, mražené, sušené a vařené ovoce a zelenina, želé, džemy, kompoty, vejce, mléko a mléčné výrobky, jedlé oleje a tuky; (30) káva, čaj, kakao a náhražky kávy, rýže, tapioka a ságo, mouka a přípravky vyrobené z obilnin, chléb, pečivo a cukrovinky, produkty určené ke konzumaci v mraženém stavu, cukr, med, melasa, droždí, kypřicí prášek do pečiva, sůl, hořčice, ocet, omáčky (ochucovačla), koření, led; (32) ovocné nápoje a ovocné šťávy, sirupy a jiné přípravky pro přípravu nápojů.

(730) **UNIGASTRO s.r.o.**, Žďárského 188, Kozichovice, 67401, CZ

(740) AK Mgr. Pavel Rajznauer, Mgr. Pavel Rajznauer, Nivy II 348, Pozlovice, 76326

(210) **O-541061**

(220) 18.07.2017

(320) 18.07.2017

(511) 16, 35, 41

(540)



(510) (16) tiskoviny, fotografické snímky, fotografie, grafické reprodukce, kalendáře, nástěnné kalendáře, plakáty, pohlednice; (35) reklamní, marketingové a propagační služby; (41) vydavatelská činnost a zpravodajství, psaní blogů, vydávání kalendářů, vydávání publikací.

(730) **Celustka Emil**, Zikova 2110/16, Brno, Líšeň, 62800, CZ

(210) **O-541063**

(220) 18.07.2017

(320) 18.07.2017

(511) 16, 21, 32

(540)

Pivní slovo platí!

(510) (16) psací potřeby a razítka, bloky s volnými listy, bločky účtenek, cenové visačky, cenovky, denní kalendáře, denní zápisníky, desky na dokumenty, diáře, dopisní papír (hotové výrobky), dárkové papírenské zboží, etikety z papíru nebo lepenky, hlavičkový dopisní papír, kancelářské potřeby, kartičky na dárkové balení, knihy hostů, kopírovací papír, krabice na dokumenty, krabice na papírenské zboží, lepicí natištěné etikety, lepicí papírové etikety, lepicí podložky (papírenské výrobky), materiály na pečetění, nálepky (jako kancelářské potřeby), nástěnky (kancelářské potřeby), nástěnné kalendáře, návštěvní knihy, obaly (papírnické výrobky), obálkový papír, obálky (papírnické výrobky), označovací štítky, označovače na dokumenty, oznámení (papírenské výrobky), pamětní pečetě, papír na etikety, papír na kopírování, papír na psaní, papírenské výrobky, papírenské zboží, kancelářské potřeby, papírové etikety, papírové ozdoby na večírky, papírové pečetě, papírové složky, papírové štítky, pečetní vosk, plastové obálky, podložky na psací stůl, podnosy na třídění a počítání peněz, pohlednice, pokladní pásky, pořadače, rámečky na fotografie, fotografie, rámečky na obrázky vyrobené z lepenky, samolepky, složky na dokumenty, zápisníky a bloky, pivní tácky, papírové tácky pod pivní sklenice, plakáty, tiskoviny, katalogy, letáky, kartónové obaly, plastové obaly; (21) sklenice na pivo, džbány na pivo, džbánky na pivo, žejdlíky na pivo, korbele, korbele (půllitry), lahvičky, půllitrové sklenice, stojany na lahve, umělohmotné kelímky, tácky kromě papírových a látkových, pivní tácky, jiné než papírové nebo textilní, lahve, otvíráky na lahve; (32) pivo, nealkoholické pivo, sladové pivo, ochucené pivo, pšeničné pivo, pivovarnické výrobky, černé pivo (pivo z praženého sladu), ječmenné víno (pivo), pivo s příchutí kávy, stout (silné černé pivo), porter (silné černé pivo), světlé pivo (svrchně kvašené), piva z rukodělných pivovarů, pivo s nízkým obsahem alkoholu, root beer (nealkoholické pivo s rostlinnými výtažky), nealkoholické nápoje, přípravky k výrobě nápojů, IPA („india pale ale“), imitace piva, koktejly na bázi piva, ležák, nealkoholické nápoje s příchutí piva, nápoje na bázi piva, ochucená piva, piva obohacená minerály, pivní mladina, sladina, chmelové výtažky pro použití při přípravě nápojů, chmelové výtažky pro výrobu piva, sladové sirupy do nápojů.

(730) **Czech Craft Beers, a.s.**, Kytnerova 403/5, Brno - Medlánky, 62100, CZ

(740) Mgr. Lukáš Dlabáček, Bolzanova 5, Brno, 61800

(210) **O-541064**

(220) 18.07.2017

(320) 18.07.2017

(511) 19

(540)

EXCEL GIPS

(510) (19) stavební materiály nekovové.

(730) **EXCEL MIX CZ, s.r.o.**, Palackého 664, Velim, 28101, CZ
(740) Advokátní kancelář, JUDr. Tomáš Cabalka, U Jabloně 358, Stříbrná Skalice, 28167

(210) **O-541065**

(220) 18.07.2017

(320) 18.07.2017

(511) 17, 19

(540)

EXCEL BIT

(510) (17) materiály těsnící, ucpávací a izolační; (19) stavební materiály nekovové, asfalt.

(730) **EXCEL MIX CZ, s.r.o.**, Palackého 664, Velim, 28101, CZ

(740) Advokátní kancelář, JUDr. Tomáš Cabalka, U Jabloně 358, Stříbrná Skalice, 28167

(210) **O-541069**

(220) 18.07.2017

(320) 18.07.2017

(511) 32, 35, 40, 43

(540)



(510) (32) piva, lehká piva a ležáky, nealkoholická a nízkalkoholická piva, míchané nápoje obsahující pivo, zařazené do třídy 32, sladová piva, nealkoholické nápoje, minerální vody a šumivé sirupy a jiné přípravky k přípravě nápojů, ovocné šťávy, ovocné nektary; (35) zprostředkovatelská činnost v oblasti obchodu, velkoobchod-maloobchod, export-import, internetový obchod (e-shop), vše s výrobky uvedenými výše ve třídě 32, reklama, propagace, inzerce a poskytování informací všemi druhy médií, marketing, pořádání výstav a přehlídek pro komerční a reklamní účely, distribuce vzorků zboží, odborné obchodní poradenství, rozšiřování reklamních materiálů; (40) pivovarnictví-výroba piva všeho druhu, sladovnictví; (43) služby spojené s provozováním pohostinství, restaurací a podniků rychlého občerstvení, poskytování dočasných ubytovacích služeb.

(591) Barevná

(730) **Modrá nadace**, Za Pohořelcem 936/17, Praha 6, Střešovice, 16900, CZ

(740) Ing. Francis Jupa, patentový zástupce, Měchenická 4/2554, Praha 4 - Spořilov II, 14100

(210) **O-541070**

(220) 18.07.2017

(320) 18.07.2017

(511) 35, 41, 44

(540)



(510) (35) propagační činnost, reklama, pomoc při řízení obchodní činnosti, propagace a reklamní činnost zejména v oblasti osvěty saunování, saunových soutěží a spa & wellness; (41) vzdělávání, školení, zábava, sportovní a kulturní aktivity, organizování sportovních, kulturních a

vzdělávacích akcí, realizace představení a sportovních soutěží v oboru saunování, koupání, zejména soutěže v saunování, organizace saunových eventů; (44) provoz saunových a wellness zařízení, sauny (služby).

(591) Barevná

(730) **Rain.cz, s.r.o.**, Štěrboholská 237/6, Praha 10, 10200, CZ

(210) **O-541074**

(220) 18.07.2017

(320) 18.07.2017

(511) 9, 11, 21

(540)



(510) (9) tepelné regulátory, teploměry, s výjimkou lékařských, teploměry, teplota (snímače -), termostaty, transformátory (elektrotechnika), transformátory (napětové), tranzistory (elektronika), ukazatele výšky hladiny vody, vodoznaky, usměrňovače proudu, váhy, váhy, přístroje a nástroje na vážení, vlhkoměry, hygrometry, vodoměry, hydroměry, vodoznaky, ukazatele výšky hladiny vody, výbojky (elektrotechnika), ne pro osvětlení, výbojky, elektrické, s výjimkou výbojek na osvětlení, vypínače, přerušovače, ztráty elektrické energie - indikátory, zvonky (elektrické signalizační -), zvonky (poplašné zařízení); (11) akvária (svítidla pro -), akvarijní přístroje pro čištění, akvarijní přístroje na vytápění, baňky (lampové -), čistící lampy vzduchu od bakterií (germicidní), čistící zařízení na odpadní vodu, difuzéry světla - rozptylovače, filtry na pitnou vodu, kryty pro svítidla, lampy (elektrické -), laboratorní lampy, lampová stínidla, lampy na čištění vzduchu od bakterií (germicidní - ničící bakterie), lampy na svícení, lampy na ultrafialové paprsky, s výjimkou lamp pro lékařské účely, ohřev teplé vody (zařízení na -), ohříváče vzduchu (opakovaný ohříváč vzduchu), ohřívadla, osvětlovací přístroje a zařízení, osvětlovací trubice, rozptylovače světla (difuzéry), sterilizátory, sterilizátory vody, stínidla na lampy, stroje a přístroje na čištění vzduchu, stropní světla, světelné koule, baňky, světelné lampy, světelné reflektory (světla), svítílny (baterky), ultrafialové paprsky (lampy na -), s výjimkou lamp pro lékařské účely, úprava vody (zařízení a stroje na čištění nebo -), ventilátory, ventily (regulační) na regulaci hladiny v nádržích, větrací zařízení, víření vody (přístroje pro -), vlákna (elektrická vyhřívací), vlákna do elektrických lamp, voda (ohříváče -), voda (přístroje a zařízení na změkčování -), voda (zařízení na filtrování -), voda (zařízení na úpravu -), voda (zařízení pro přívod), vodní (sterilizátory -), výbojky (elektrické -) pro osvětlení, vytápěcí tělesa, vytápěcí zařízení, vyhřívací zařízení, vzduch (ohříváče -), vzduch (zařízení na filtraci), vzduch nebo voda (ionizační přístroje pro úpravu -), vzduchové sterilizátory, zařízení a stroje na čištění a úpravu vody, zařízení na dezinfekci, zařízení na dodávku vody (zásobníky vody), zařízení na filtraci vzduchu, zařízení na filtrování vody, zařízení na ohřívání, zařízení na úpravu vody, zařízení na změkčování vody, žárovky, žhavicí vlákna (výhřevná), žhavicí vlákna do elektrických lamp; (21) akvária (bytová -), akvária (poklapy pro bytová -), baňky, lahve (skleněné nádoby), bytová terária pro pěstování rostlin, houbičky na čištění, houby mycí, kartáče elektrické, kartáče na čištění nádrží a nádob, napajedla, terária (bytová -), terária do bytu pro pěstování rostlin, zavlažovače, žlaby pro krmivo, krmení, poklapy pro bytová akvária.

(730) **Chlumský Jiří, K. Čapka 194, Káraný, 25075, CZ**

(210) **O-541080**
(220) 18.07.2017
(320) 18.07.2017
(511) 44
(540)



(510) (44) kosmetické služby, péče o nehty, nehtové studio, manikúra, pedikúra, péče o hygienu a krásu, zkrášlovací služby, zdravotní péče, služby vizážistů, líčení (make-up), prodlužování řas, ošetření pokožky, čištění pleti, depilace, dermatologie, masáže, zdravotní a kosmetické zábaly, zdravotní rekondiční a regenerační služby v rámci této třídy, poradenství, konzultace a poskytování informací v oblasti kosmetiky, kadeřnické služby, provoz salónů krásy (beauty salón).

(730) **QUEEN DUNG s.r.o.**, Masarykova 598/106, Rudná, 25219, CZ

(210) **O-541090**
(220) 19.07.2017
(320) 19.07.2017
(511) 35, 41
(540)

Oktagon

(510) (35) cílené zasílání reklamních materiálů, grafická úprava pro reklamní účely, marketing, modeling pro reklamní účely nebo podporu prodeje, návrh reklamních materiálů, PPC reklama, propagace, propagace prodeje pro třetí osoby, předvádění zboží, psaní reklamních textů, reklama, rozhlasová reklama, řízení obchodní činnosti sportovců, sestavování katalogů informací pro obchodní či reklamní účely, styk s veřejností, šíření reklamních materiálů, televizní reklama, venkovní reklama, vyhledávání sponzorů, výroba reklamních filmů, zprostředkování propagace, zprostředkování reklamy; (41) fotografování, informace o zábavě, měření času při sportovních akcích, nahrávání videokazet, obrazové zpravodajství, on-line vydávání elektronických knih a časopisů, plánování večírků (zábava), pořádání soutěží (vzdělávacích nebo zábavných), pořádání sportovních soutěží, pořádání výstav ke kulturním nebo vzdělávacím účelům, poskytování elektronických publikací on-line bez možnosti stažení, poskytování filmů bez možnosti stažení prostřednictvím přenosu videa na objednávku, poskytování televizních programů bez možnosti stažení prostřednictvím přenosu videa na objednávku, poskytování videí on-line bez možnosti stažení, předprodej vstupenek (zábava), předvádění živých vystoupení, pronájem sportovišť, provozování sportovních zařízení, školení, televizní zábava, zábava.

(730) **HACK LENDING SE**, Bulharská 996/20, Praha 10, 101 00, CZ

(210) **O-541096**
(220) 19.07.2017
(320) 19.07.2017
(511) 16, 35, 41
(540)

Cristina Muntean

(510) (16) papír a lepenka, tiskárenské výrobky, kancelářské a psací potřeby (kromě nábytku), učební a výukové pomůcky; (35) reklamní, marketingové a propagační služby, služby vztahů s veřejností (public relations), obchodní zprostředkovatelské služby, služby v oblasti obchodních kontaktů, služby v oblasti komerčního hodnocení, pomoc v obchodní a podnikatelské činnosti, management a administrativní služby, obchodní analýzy, průzkum a informační služby, poradenství, konzultační a informační činnost týkající se shora uvedených služeb, zahrnuté v této třídě; (41) vydavatelská činnost a zpravodajství, služby v oblasti vzdělávání, překladatelské a tlumočnické služby, poradenství, informační a konzultační činnost týkající se shora uvedených služeb, zahrnuté v této třídě.

(730) **Muntean Cristina Mgr.**, Bítovská 1225/38, Praha 4, Michle, 14000, CZ

(740) JUDr. Jindřiška Šulcová, patentový zástupce, U Statku 77, Mnichovo Hradiště, Hněvousice, 29501

(210) **O-541100**
(220) 19.07.2017
(320) 19.07.2017
(511) 16, 35, 41
(540)



(510) (16) časopisy (periodika), kalendáře, noviny, periodika, plakáty, tištěné publikace, tiskoviny, trhací kalendáře, tiskopisy (formuláře), fotografie, grafické vzory (tiskoviny), katalogy, knihy, komiksy, grafické reprodukcce, příručky, záložky do knih, knihařské potřeby, vazby na knihy, pera (kancelářské potřeby), kalendáře, trhací bloky; (35) rozšiřování reklamních sdělení, personální poradenství, poradenství při organizování a řízení obchodní činnosti, předvádění zboží, pronájem reklamního času v komunikačních médiích, pronájem reklamních materiálů, reklama, on line reklama na počítačové komunikační síti, rozšiřování reklamních materiálů zákazníkům (letáky, prospekty, tiskoviny, vzorky), vydávání reklamních textů, aktualizování reklamních materiálů, pronájem reklamních ploch, rozšiřování reklamních nebo inzertních sdělení, vztahy s veřejností, poradenství v oblasti reklamy a podpory prodeje (pro třetí osoby) a zpracování textů, inzertní služby, marketing, pomoc při řízení obchodní činnosti, podnikatelské informace; (41) zábava, vydávání textů (kromě reklamních), vzdělávání, školení, vydávání knih, online vydávání elektronických knih a časopisů, online poskytování elektronických publikací (bez možnosti kopírování).

(591) Barevná

(730) **LUXUR Media, s.r.o.**, Velehradská 30, 82108 Bratislava, SK

(740) A. Holas & partner Patentová a známková kancelář, Ing. Mgr. Hana Holasová, Křížová 4, Brno, 60300

(210) **O-541101**
(220) 19.07.2017
(320) 19.07.2017
(511) 28
(540)

XUPTrainer

(510) (28) cvičební kladky, posilovací přístroje pro formování postavy (cvičební), fitness cvičební stroje.
(730) **Diviš Ondřej Mgr.**, Bohouňovice II 51, Horní Kruty, 28163, CZ

(210) **O-541106**
(220) 19.07.2017
(320) 19.07.2017
(511) 32, 33
(540)

J. Jaks

(510) (32) piva, lehká piva a ležáky, nealkoholická a nízkoalkoholická piva, míchané nápoje obsahující pivo zařazené do třídy 32, sladová piva, nealkoholické nápoje, vody minerální a šumivé, sirupy a jiné přípravky k přípravě nápojů, ovocné šťávy, ovocné nektary; (33) alkoholické nápoje (s výjimkou piva), lihoviny.
(730) **Ledajaks Tomáš**, Lidická tř. 639/99, České Budějovice, České Budějovice 7, 37001, CZ
(740) PatentCentrum Sedlák & Partners s.r.o., Husova tř. 1847/5, České Budějovice, České Budějovice 3, 37001

(210) **O-541116**
(220) 20.07.2017
(320) 20.07.2017
(511) 29, 31, 32
(540)



- (510) (29) masové náhražky, zavařované, mražené, sušené a vařené ovoce, houby a zelenina, želé, džemy, kompoty, vejce, mléko a mléčné výrobky, jedlé oleje a tuky, oříšky zpracované, polévky, burgery, sója, tofu, bílkovina pro kulinářské účely, zpracované luštěniny; (31) čerstvé ovoce, čerstvá zelenina, zemědělské, zahradnické a lesní výrobky a obilí nezahrnuté do jiných tříd, semena, ořechy, čerstvé bylinky, čerstvé luštěniny; (32) nealkoholické nápoje, přípravky na výrobu nápojů, ovocné a zeleninové nápoje, ovocné a zeleninové šťávy, smoothies, mošty, sirupy na výrobu nápojů.
- (591) Barevná
(730) **Vodňanská drůbež, a.s.**, Radomilická 886, Vodňany, Vodňany II, 38901, CZ
(740) PatentCentrum Sedlák & Partners s.r.o., Husova tř. 1847/5, České Budějovice, České Budějovice 3, 37001

(210) **O-541121**
(220) 20.07.2017
(320) 20.07.2017
(511) 35, 41, 43
(540)

hotel
KOCOUR

- (510) (35) reklama, propagace, řízení obchodní činnosti, obchodní administrativa, kancelářské práce; (41) vzdělávání, školení, zábava, sportovní a kulturní činnosti; (43) služby zajišťující stravování a nápoje, dočasné ubytování.
- (730) **Hotel Kocour s.r.o.**, Žerotínovo nám. 17/19, Třebíč, 67401, CZ

(210) **O-541122**
(220) 20.07.2017
(320) 20.07.2017
(511) 16, 35, 36
(540)

Moje Hypokalkulačka



- (510) (16) papír a výrobky z papíru (reklamní předměty), papírové nosiče informací, zejména tiskoviny, letáky, propagační materiály, plakáty, fotografie, psací a kancelářské potřeby, papírenské zboží; (35) inzertní a reklamní činnost, propagační činnost, pomoc při řízení obchodní činnosti, obchodní administrativa, kancelářské práce, marketing, sestavování, výroba a šíření reklamních materiálů, sestavování, výroba a šíření inzertních materiálů; (36) pojišťovnictví a peněžnictví, služba finanční, peněžní, nemovitostní a pojišťovací, zejména přijímání vkladů, investování do cenných papírů na vlastní účet, platební styk a zúčtování, obchodování na vlastní účet s devizovými hodnotami, finanční makléřství a činnosti, které přímo souvisejí s činnostmi výše uvedenými, jako jsou bankovníctví, burzovní kotace, elektronický převod peněžních prostředků, faktoring, finanční analýza, finanční hodnocení (pojištění, bankovníctví, nemovitosti), finanční informace, finanční poradenství, financování, hypoteční bankovníctví, informace o pojištění, penzijní fondy, podílové fondy, spořitelní služby, správa nemovitostí, úschova cenností, uzavírání pojištění, vydávání kreditních karet, vystavování cestovních šeků, zpracování plateb debetní kartou.
- (591) Barevná
(730) **Komerční banka, a.s.**, Na Příkopě 33/969, Praha 1, 11407, CZ

(210) **O-541162**
(220) 21.07.2017
(320) 21.07.2017
(511) 9
(540)

ROTA

- (510) (9) ultrazvukový nedestruktivní testovací systém zahrnující ultrazvukové sondy, aplikační software, zkušební mechaniku, ultrazvukovou vyhodnocovací elektroniku a přívod vody.
- (730) **GE Sensing & Inspection Technologies GmbH**, Robert-Bosch-Strasse 3, Huerth 50354, DE
(740) Baker & McKenzie s.r.o., advokátní kancelář, JUDr. Jirí Čermák, advokát, Klimentská 46, Praha 1, 11002

(210) **O-541166**
(220) 24.07.2017
(320) 24.07.2017
(511) 6, 19, 37
(540)

RAVA

- (510) (6) kovové příčky, kovové přepážky, kovové stavební příčky, mobilní kovové příčky (konstrukce), dělicí příčky (stěny) kovové, s výjimkou nábytku, kovové stěny, kovové stěny kabin, pohyblivé kovové stěny, závěsné kovové stěny, kovové projekční stěny, kovové pancéřové stěny, ochranné stěny z kovových materiálů, ocelové rámy pro stavebnictví, ocelové tabule pro stavebnictví, kovové desky pro stavebnictví, zpevňovací látky (kovové) pro stavebnictví, kovové lišty určené pro stavebnictví; (19) příčky (nekovové), příčky (nekovové) spojované suchými zipy, příčky (nekovové) se suchými zipy dělicí příčky (nekovové), příčky vyrobené z nekovových materiálů, příčky jako nekovové stavební materiály, japonské interiérové posuvné příčky (fusuma), skleněné stěny, nekovové stěny, nekovové přemístitelné stěny, plastové desky na stěny, pohyblivé přepážky (stěny) z nekovových materiálů, obkladové panely na stěny (nekovové), dřevěné akustické panely na stěny, betonové stěny ke stavebním účelům, mobilní stěny vyrobené z nekovových materiálů, dřevovláknité desky (stavebnictví),

sklo (stavebnictví), dřevo na stavebnictví, překližka pro stavebnictví, nekovové desky pro stavebnictví, pěnové plasty pro stavebnictví, tabulové sklo pro stavebnictví, skleněné tabule pro stavebnictví, izolační sklo pro stavebnictví, zpevněné sklo (pro stavebnictví), vyztužené sklo pro stavebnictví, nekovové vyztužovací tkaniny pro stavebnictví, živичné fólie pro použití ve stavebnictví, polystyrenové panely pro použití ve stavebnictví, bitumenové krytiny pro použití ve stavebnictví, dřevoláknité desky k použití ve stavebnictví, plastové panely pro použití ve stavebnictví, tvrzené sklo pro použití ve stavebnictví, voděodolná lepenka pro použití ve stavebnictví, lehčené plastické hmoty pro použití ve stavebnictví, sklo pohlcující infračervené záření pro stavebnictví, fošny z nekovových materiálů pro použití ve stavebnictví, protipožární panely z dřevotřísky k použití ve stavebnictví, lamináty z nekovových materiálů pro použití ve stavebnictví, vyrovnávací spáry z nekovových materiálů pro použití ve stavebnictví; (37) stavebnictví, stavitelství, stavebnictví a opravy budov, stavebnictví a demolicie staveb, poskytování informací v oblasti stavebnictví, stavebnictví vztahující se k prevenci zaplavení země povodněmi.

- (730) **LIKO-S, a.s.**, U Splavu 1419, Slavkov u Brna, 68401, CZ
(740) Patentový zástupce, Doc. Ing. Jindřich Špaček CSc., Svatopluka Čecha 1939/106a, Brno, Královo Pole, 61200

(210) **O-541168**

- (220) 24.07.2017
(320) 24.07.2017
(511) 37, 38, 42
(540)



(510) (37) aktualizace počítačového síťového a telekomunikačního hardwaru, instalace a opravy telekomunikačních sítí, instalace a opravy telekomunikačního hardwaru, instalace bezdrátového telekomunikačního vybavení a bezdrátových lokálních sítí, instalace hardwaru a kabelů pro přístup k internetu, instalace komunikačního vybavení, instalace počítačové sítě; (38) poskytování telekomunikačních připojení k internetu, služby připojení k internetu pro domácnost a podniky, pronájem telekomunikačních zařízení a vybavení umožňujících připojení k sítím, přenos dat prostřednictvím internetu, poskytovatelé internetových služeb (isps), služby pro přístup k internetu, telekomunikační služby založené na internetu, automatický přenos digitálních dat s využitím telekomunikačních kanálů, kabelové komunikační služby, poskytování informací v oboru komunikací, poskytování přístupu k telekomunikačním sítím, přenos dat prostřednictvím telekomunikačních sítí, kabelová televize (pořady, vysílání), kabelový a satelitní přenos programů, poskytování informací o kabelovém televizním vysílání, poskytování přístupu k iptv, pronájem zařízení pro televizní vysílání, služby kabelového přenosu, bezdrátový přenos dat prostřednictvím bezdrátových aplikačních protokolů (wap), bezdrátový přenos dat prostřednictvím internetu, komunikace prostřednictvím virtuálních privátních sítí (vpn), komunikace prostřednictvím optických vláknových sítí, poskytování počítačového přístupu ke komunikačním sítím, přístup k obsahu internetu, k internetovým stránkám a portálům, služby poskytovatele internetových služeb (isp), telekomunikační služby, internetové telefonní služby, služby v oblasti počítačové komunikace, směrovací a spojovací služby pro telekomunikace; (42) poradenství v oblasti internetového zabezpečení, programování internetových bezpečnostních programů, instalace a údržba softwaru pro internetový přístup, navrhování a vývoj počítačového softwaru, poradenství v oblasti počítačového hardwaru a softwaru, správa práv uživatelů v počítačových sítích.

- (591) Barevná
(730) **Turchich Zdeněk**, Přívozní 1600/2b, Praha 7, Holešovice, 17000, CZ
(740) Advokátní kancelář CINK a partneři, s. r. o., Mgr. Ing. Pavel Cink, Veleslavínova 363/33, Plzeň, Vnitřní Město, 30100

(210) **O-541170**

- (220) 24.07.2017
(320) 24.07.2017
(511) 35, 41, 42
(540)



(510) (35) organizování, provozování a kontrola věrnostních a motivačních programů, poradenství týkající se komunikačních strategií v oblasti vztahů s veřejností, služby týkající se efektivity práce, služby v oblasti odborného posuzování efektivity, poradenství v oblasti efektivity podnikání, konzultace v oblasti obchodního managementu a poradenské služby, pomoc, poradenské služby a konzultace týkající se organizace obchodní činnosti, poradenské služby při vedení podniků, management a konzultace v oblasti obchodních postupů, propagace a reklama; (41) individuální výuka (vzdělávání), informace o poskytování zkoušek, školení v oblasti komunikačních technik, výukové služby zaměřené na komunikační dovednosti, vzdělávací kurzy v oblasti managementu, výroba učebních materiálů distribuovaných na seminářích managementu, služby vzdělávání dospělých v oblasti managementu, organizování workshopů, workshopy ke vzdělávacím účelům, vedení kurzů, seminářů a workshopů, pořádání odborných workshopů a výukových kurzů, vedení workshopů a seminářů v oblasti rozvoje osobnosti, kurzy osobního rozvoje, výuka rozvoje osobnosti, organizování a vedení osobních vzdělávacích fór, pořádání školicích kurzů zaměřených na osobní rozvoj, multimediální publikování knih, nakladatelské služby, s výjimkou tiskařských prací, online publikování elektronických knih a časopisů, poskytování elektronických publikací, psaní blogů, psaní textů, s výjimkou reklamních, publikování a vydávání knih, publikování vzdělávacích a školicích příruček, vydávání instruktážních knih, organizování a pořádání kongresů, organizování a pořádání konferencí, organizování a řízení vzdělávacích seminářů, organizování kulturních a vzdělávacích výstav, organizování představení pro vzdělávací účely, pořádání expozic pro školicí účely, informace vztahující se ke vzdělávání, konzultační služby v oblasti školení týkajících se managementu, kurzy sebeuvědomění (školení), organizování festivalů pro vzdělávací účely, školení o etiketě, školení ohledně pracovních příležitostí, školení podnikatelských dovedností, tvorba vzdělávacích materiálů, udělování osvědčení o studiu; (42) certifikace vzdělávacích služeb.

- (730) **Trnčáková Hana**, Štramberská 435, Příbor, 74258, CZ
(740) Advokátní kancelář CINK a partneři, s. r. o., Mgr. Ing. Pavel Cink, Veleslavínova 363/33, Plzeň, Vnitřní Město, 30100

(210) **O-541175**

- (220) 24.07.2017
(320) 24.07.2017
(511) 41, 44
(540)



(510) (41) služby v oblasti vzdělávání, zábavy a sportu, vydavatelská činnost a zpravodajství, překladatelské a tlumočnické služby, organizování konferencí, výstav a soutěží, organizování udílení cen, pronájem zvířat k rekreačním účelům, provoz prázdninových kempů, provozování zábavních parků, rekreační služby, rezervace míst na akce, služby knihoven, služby

parků pro volný čas, služby v oblasti sportu a fitness, vzdělávací a školicí služby, zábava, zábava vztahující se ke sportu, zábavní služby poskytované na závodní dráze, zvuková, obrazová a multimediální produkce a fotografie, služby sportovních klubů, služby společenských klubů pro účely zábavy, jezdecké školy, organizování sportovních a jezdeckých soutěží, informační služby v oblasti sportu, instruktážní kurzy vztahující se ke sportovním aktivitám, organizace turnajů, organizování akcí s parkurovým skákáním, organizování koňských dostihů, organizování setkání pro jízdu na koni, poskytování prostor ke sportovním turnajům, poskytování služeb společenských klubů, přehlídky a výstavy koní, rekreační služby zaměřené na jízdu na koních, služby osobních trenérů, soudcování ve sportu, trénování sportů, výstavy a přehlídky koní, výcvik koní, výuka jízdy na koni, poskytování prostor pro jízdu na koni, pronájem vybavení na rekreační jízdu na koni, školicí služby týkající se jízdy na koni; (44) chov koní, zemědělské služby, zahradnické a lesnické služby, služby péče o vzhled a čistotu zvířat, služby péče o zdraví zvířat, veterinární služby, zvířata (upravování -), zemědělské služby (chov zvířat), zemědělské služby (pěstování plodin), koňské farmy, služby v oblasti plemenitby.

(591) Barevná

(730) **XAVEROV trade, a.s.**, Lopatecká 223/13, Praha 4, Podolí, 14700, CZ

(740) Mgr. Klára Studená, advokátní a patentová kancelář, Na Poříčí 12, Praha 1, 11000

(210) **O-541176**

(220) 24.07.2017

(320) 24.07.2017

(511) 30

(540)



(510) (30) rýže.

(591) Barevná

(730) **MILKPOL s.r.o.**, Reinerova 1657/23, Praha 6, 16300, CZ

(740) Mgr. Klára Studená, advokátní a patentová kancelář, Na Poříčí 12, Praha 1, 11000

Zamítnuté a částečně zamítnuté přihlášky ochranných známek po zveřejnění

Zjistí-li Úřad v průběhu řízení o námitkách, že přihlašovaná ochranná známka nespĺňuje podmínky pro zápis, přihlášku zamítne. Zjistí-li, že přihlašovaná ochranná známka nespĺňuje podmínky pro zápis jen pro některé výrobky nebo služby, přihlášku zamítne v rozsahu výrobků nebo služeb, pro které přihláška nespĺňuje podmínky zápisu. S ohledem na tuto skutečnost, obsahuje tato kapitola údaje o rozhodnutích o zamítnutí přihlášky ochranné známky v celém nebo částečném rozsahu na základě ustanovení § 26 zákona č. 441/2003 Sb.

Údaje o výsledku rozhodnutí (zamítnutí přihlášky, částečné zamítnutí přihlášky) jsou uvedeny jako datum právní moci rozhodnutí/výsledek rozhodnutí.

(210) **O-519292**
(540)



14.08.2017/NABYTÍ P.M. - ZAMÍTNUTÍ PŘIHLÁŠKY PO
ZVEŘEJNĚNÍ

(210) **O-520950**
(540)

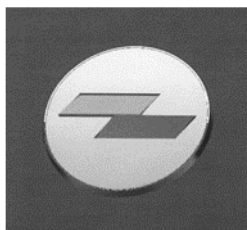

11.08.2017/NABYTÍ P.M. - ZAMÍTNUTÍ PŘIHLÁŠKY PO
ZVEŘEJNĚNÍ

(210) **O-520970**
(540)



15.08.2017/NABYTÍ P.M. - ZAMÍTNUTÍ PŘIHLÁŠKY PO
ZVEŘEJNĚNÍ

(210) **O-522014**
(540)

NEW LOOK

15.08.2017/NABYTÍ P.M. - ZAMÍTNUTÍ PŘIHLÁŠKY PO
ZVEŘEJNĚNÍ

(210) **O-524879**
(540)



15.08.2017/NABYTÍ P.M. - ZAMÍTNUTÍ PŘIHLÁŠKY PO
ZVEŘEJNĚNÍ

(210) **O-529049**
(540)



11.08.2017/NABYTÍ P.M. - ZAMÍTNUTÍ PŘIHLÁŠKY PO
ZVEŘEJNĚNÍ

Zamítnuté námitky týkající se ochranných známek

V průběhu řízení o námitkách může být Úřadem zjištěno, že přihlašovaná ochranná známka, která byla zveřejněna ve Věstníku, nezasahuje do zákonem chráněných starších práv třetích osob, tzv. namítajících, uvedených v ustanovení § 7 zákona č. 441/2003 Sb., a proto Úřad námitky zamítne. Údaje o rozhodnutích o zamítnutí námitek na základě ustanovení § 26 zákona č. 441/2003 Sb. jsou obsaženy v této kapitole.

(210) **O-526110**
(540)



18.08.2017/NABYTÍ P.M. – ZAMÍTNUTÍ NÁMITEK

(210) **O-527560**
(540)



15.08.2017/NABYTÍ P.M. – ZAMÍTNUTÍ NÁMITEK

Přehled zápisů ochranných známek bez změny ve vztahu ke zveřejněným přihláškám

Kapitola obsahuje údaje o ochranných známkách zapsaných na základě ustanovení § 28 odst. 1 zákona č. 441/2003 Sb., u kterých nedošlo ke změně údajů oproti zveřejněné přihlášce ochranné známky.

Číselný přehled (111)											
361731	361732	361733	361734	361735	361736	361737	361738	361739	361740	361741	361742
361743	361744	361745	361746	361747	361748	361749	361750	361751	361752	361753	361754
361755	361756	361757	361758	361759	361760	361761	361762	361763	361764	361765	361766
361767	361768	361769	361770	361771	361772	361773	361774	361775	361776	361777	361778
361779	361780	361781	361782	361783	361784	361785	361786	361787	361788	361789	361790
361791	361792	361793	361794	361795	361796	361797	361798	361799	361800	361801	361802
361803	361804	361805	361806	361807	361808	361809	361810	361811	361812	361813	361814
361815	361816	361817	361818	361819	361820	361821	361822	361823	361824	361825	

Zápisy ochranných známek bez změny ve vztahu ke zveřejněným přihláškám

- (111) **361731**
(220) 14.02.2011
(320) 14.02.2011
(442) 09.12.2015
(151) 16.08.2017
(730) **BOSWELL a.s.**, Kpt. Vajdy 3046/2, Ostrava-Zábřeh, 70030, CZ
(740) Ing. Pavel Nádvorník s.r.o., Sokola Tůmy 1099/1, Ostrava-Mariánské Hory, 70900
(210) O-483223
(510) (35) propagační činnost, reklamní agentura, inzerce.
(511) 35
(540)

Buena Vista

- (111) **361732**
(220) 14.08.2015
(320) 14.08.2015
(442) 10.05.2017
(151) 16.08.2017
(730) **SAZKA a.s.**, K Žižkovu 851, Praha 9, 19093, CZ
(740) Halaxová & Halaxová TETRAPAT, RNDr. Zdeňka Halaxová, Jinonická 80, Praha 5, 15800
(210) O-524567
(510) (9) zařízení v oblasti informačních technologií a audiovizuální zařízení, zařízení a příslušenství na zpracování dat, platební terminály pro zprostředkování on-line plateb, software, loterní a herní terminály, loterní video terminály, zařízení pro hraní loterií a her, video herní terminály, počítačové terminály a hardware používaný při provozu loterních a herních systémů; (16) papír, lepenka, reklamní, propagační a užitkové výrobky z papíru určené pro propagaci vlastní společnosti, periodické i neperiodické publikace, informační, reklamní a propagační materiály v rámci této třídy určené pro propagaci vlastní společnosti, tiskárenské a kartonážní výrobky, data a databáze na papírových nosičích, psací potřeby, kalendáře, diáře, školní potřeby, losy, sázenky, sázkové tikety, vstupenky; (38) telekomunikační služby, mobilní telekomunikační služby, provozování mobilní telekomunikační sítě pro bezdrátový přenos hlasu a dat, služby mobilního připojení k síti Internet, včetně vysokorychlostního připojení a přenosu hlasové služby přes internetový protokol, peer-to-peer komunikace, služby instant messaging, osobní komunikační služby, pager služby, služby elektronické pošty, sledování mobilních telefonů pomocí satelitních signálů a zjišťování polohy mobilních telefonů pomocí satelitních signálů, radio-paging, poskytování bezdrátového aplikačního protokolu (WAP), včetně služeb využívajících zabezpečeného komunikačního kanálu, hlasová pošta, pořádání videokonferencí, video-telefonní služby, služby zprostředkování přístupu ke všem druhům datových a informačních sítí a Internetu, služby textových a multimediálních zpráv, vytváření a poskytování telekomunikačních a komunikačních databází, služby pro umožnění spotřebitelům stahovat digitální obsah prostřednictvím sítě a serveru do osobní databáze, provozování on-line komunikačních fór; (41) organizování a pořádání loterií, provozování loterií, organizování provozu a organizování pořádání sázkových her, výherních loterií, soutěží, vlastní provozování sázkových her a loterií o peníze prostřednictvím Internetu, včetně stírání losů s možností výhry, služby vztahující se ke hrám, sázení, hazardním hrám, včetně hazardních her na dálku a loteriím v rámci této třídy, projekce sportovních přenosů, organizování číselných loterií, prodej losů a příjem sázek ve smluvně závazných sběrných právnických a fyzických osob a ve sběrných zřízených společnostech, předprodej a prodej vstupenek, organizování a pořádání vzdělávacích akcí, provozování sportovních zařízení; (42) geologické výzkumy, geologické průzkumy a geologické expertizy, průzkum ropných polí, analýzy chemické, analýzy těžby ropných polí, expertizy v oblasti hornické činnosti, inženýrské práce, projektování, zeměměřičství, tvorba a pronájem software, vyhledávání a průzkum ložisek nerostů, výzkum v oboru strojírenství, strojírenské návrhy a poradenství, projekční činnost ve výstavbě, činnost projekční kanceláře, odborné poradenské a konzultační služby v oblasti energetiky, spotřeby zemního plynu, energetické účinnosti v budovách, geodzie, poradenství v oblasti ochrany životního prostředí, kontrola a testování ropných věží, vývoj a výzkum organických a anorganických materiálů termogelů, bioanalogy materiálů, výzkum a vývoj obvažového materiálu, náplastí, biologických kožních krytů, optických pomůcek, prostředků na korekci zraku, intraokulárních čoček, implantátů na bázi

hydrogelu, gynekologických prostředků pro dilataci děložního čípku, kosmetických krémů a dalších medicínských a biomedicínských prostředků, shromažďování, analýza a interpretace dat získaných v souvislosti s výrobou zdravotnických a biomedicínských prostředků, výzkum a vývoj biomedicínských prostředků, web hosting, datové služby - úschova, správa, zálohování dat, provozování datových skladů, návrhování a správa počítačových sítí, správa „big data“, projekt management nákupu nových softwarových systémů, tvorba a pronájem software, počítačové programování, pronájem informačních a komunikačních technologií (ICT), pronájem software a počítačů, provoz a správa informačních systémů a zajištění jejich kontinuálního rozvoje, poradenské a konzultační služby zaměřené na provoz a optimalizaci informačních a komunikačních technologií (ICT), na návrhy a implementaci řešení v oblasti manipulace s daty a informacemi, provozně organizační změny pro dosažení finanční i provozní efektivity, výzkum a vývoj technologií pro oblast živočišné výroby.

(511) 9, 16, 38, 41, 42

(540)

O Vánocích je radost překvapit

- (111) **361733**
(220) 20.10.2015
(320) 20.10.2015
(442) 10.05.2017
(151) 16.08.2017
(730) **LOUIS VUITTON MALLETTIER**, 2 rue du Pont-Neuf, F-75001 Paris, FR
(740) Rott, Růžička & Guttman Patentové, známkové a advokátní kanceláře, JUDr. Vladimír Rott, Vinohradská 37/938, Praha 2, 12000
(210) O-526145
(510) (3) přípravky pro bělení a jiné prací prostředky, přípravky pro čištění, leštění a odmašťování, čističí prostředky pro použití v domácnosti, čističí oleje, ochranné prostředky na kůži (leštidla), bělicí přípravky na kůži, lešticí krémy, krémy na kůži, krém na obuv, leštidla na obuv, lešticí přípravky, obuvnický vosk, voňavkářské výrobky, parfémy, toaletní vody, parfémová voda, kolínská voda, základní látky pro parfémy, výtažky z květin (parfémy), vonné oleje, osvěžovače vzduchu, potpourri, aromatická vykuřovadla, kosmetické prostředky pro péči o pleť a o rty, kosmetické přípravky pro zeštíhlení, pleťové vody pro kosmetické účely, kosmetické masky, kosmetické přípravky pro péči o ruce, obličej a tělo, přípravky pro péči o vlasy, přípravky na narovnávaní vlasů, přípravky na vlasy (mléka), odbarvovací přípravky na vlasy, barviva na vlasy, krémy nebo gely na zpevnění účesů, laky na vlasy, depilační krémy, depilační vosk, přípravky na holení, holicí mýdlo, pěna na holení, přípravky po holení, přípravky na ochranu před sluncem pro kosmetické účely, opalovací přípravky, samoopalovací přípravky (kosmetika), přípravky pro osobní hygienu, zubní pasty, mýdla, šampony, sprchové gely, koupelové gely, koupelové oleje, koupelové soli, pěny do koupele, koupelové perly pro kosmetické účely, pudr, toaletní mléka, deodoranty, líčidla, rtěnky, řasenky, růže na tváře, pudr na líčení, oční stíny, tužky k líčení, přípravky na odličování, ozdobné obtisky ke kosmetickým účelům, dočasná tetování na tělo a na nehty, kosmetické sady na líčení, přípravky pro péči a na zkrášlování nehtů, laky na nehty, ochranné přípravky na nehty, odlakovače na nehty, umělé nehty na ruce a nohy, sady umělých nehtů, lepidla na umělé nehty.

(511) 3

(540)

L'AME DU VOYAGE

- (111) **361734**
(220) 25.05.2016
(320) 25.05.2016
(442) 10.05.2017
(151) 16.08.2017
(730) **Mediate s.r.o.**, Dolní Libchavy 325, Libchavy, 56116, CZ
(210) O-531422
(591) Barevná
(510) (30) anýz (koření), arašidové cukrovinky, badyán, bonbóny, konzervované bylinky zahradní (koření), cereální tyčinky, cereální tyčinky s vysokým obsahem proteinů, cikorka (čekanka) jako kávová náhražka, cukr, cukrovinky, čaj, čátní (indické směsi), čokoláda, čokoládové nápoje, čokoládové nápoje s mlékem, droždí, moučka z fazolí, fondány (cukrovinky), hořčice, hořčicová moučka, hřebíček (koření), chaludy

(koření), chalva (cukroví), chléb, chuťové přísady, ječmen loupáný, ječmen mletý, mouka z ječmene, jemné pečivo, kakao, kakaové nápoje, kakaové nápoje s mlékem, kapary, karamely (bonbóny), kari (koření), káva, káva nepražená, kávové náhražky, kávové náhražky rostlinného původu, kávové nápoje, kávové nápoje s mlékem, kávové příchutě, kečup, keksy, koláče s náplní, koření, krekry, kroupy pro lidskou spotřebu, krupice, kuchyňská sůl, kukuřice mletá, kukuřice pražená, kukuřičná kaše, kukuřičná mouka, kukuřičné vločky, kukuřičný škrob, kukuřičný šrot, kurkuma jako potrava, kypřící prášek, ledový čaj, lékořice, listové těsto, lněné semeno pro lidskou spotřebu, lupinky - vločky obilné, majonéza, makarony, maltosa (sladový cukr), mandlové cukrovinky, mandlové těsto, marcipán, marinády (chuťové přísady), máslové těsto, tukové těsto, masové šťávy, med, medovnický, perníky, melasa, melasový sirup, mentolové cukroví, výrobky z mouky, mouka kukuřičná, mouka, muesli, muškátové ořechy, přísady do nápojů jiné než esence, nápoje na bázi čaje, nekynutý chléb, nové koření, nudle, občerstvení (na bázi cereálií), občerstvení (na bázi rýže), ocet, omáčka na těstoviny, omáčka sójová ostrá, omáčky (chuťové přísady), omáčky (masové), oplatky, ořechy muškátové, oves loupáný, oves mletý, ovesná kaše mléčná, ovesná mouka, ovesné vločky, palačinky, palmový cukr, paprika (koření), pasta ze sojových bobů (přísada), pastilky (cukrovinky), pepř, pesto (omáčka), pivní ocet, potraviny na bázi ovesa, potraviny z mouky, pralinky, prášek do pečiva, propolis, pšeničná mouka výrazková, pšeničné klíčky pro lidskou spotřebu, pudinky, quiche (slaný koláč), rajčatová omáčka, ravioli, rohlíky, rostlinné přípravky jako kávové náhražky, rýže, rýžové koláčky, semolina (pšeničná hrubá mouka), sirup melasový, skořice (koření), sladidla přírodní, soda bikarbona pro kuchyňské účely, sójová mouka, strouhanka, suchary, sůl kuchyňská, sůl s přídavkem mletých semen celeru, sušenky, sušenky máslové, keksy, biskvity, suši, šafrán (koření), škrob jako potrava, škrobové výrobky jako potrava, přípravky na ztužení šlehačky, špagety, omáčka rajčatová, tabbouleh (libanonský salát), tabletky (cukrovinky), tacos, tapioka, tapioková mouka jako potrava, těsta, těsto mandlové, těsto na koláče, těstoviny, tortily, vanilka (příchut'), včelí mateří kašička, vermicelli (vlasové nudle, svitky), vinný kámen pro kulinářské účely, vločky kukuřičné, výrobky z obilnin, zálivky (na ochucení), zálivky na saláty, zázvor, želé ovocné (cukrovinky), žvýkačky; (31) aloe vera (rostliny), arašídův čerstvý, bobule jalovce nezpracované, bobule - čerstvé ovoce, čekanka salátová nezpracovaná, čočka čerstvá, fazole čerstvé, hrách čerstvý, chléb svatojánský (lusky rohovníku), ječmen nezpracovaný, kopřivy, kořeny čekankové, kořeny jedlé, kukuřice nezpracovaná, mandle (ovoce), olivy čerstvé, ořechy kokosové nezpracované, oříšky (ovoce), oříšky kolové (plody kolovníku), oříšky lískové nezpracované, otruby, oves setý nezpracovaný, polévkové bylinky čerstvé, pšenice nezpracovaná, rostlinná semena, rýže neopracovaná, skořápky kokosového ořechu, třtina cukrová, zelenina čerstvá, zrna obilná v nezpracovaném stavu, zrní (obilniny), žito nezpracované; (32) nápoje nealkoholické z aloe vera, aperitivy nealkoholické, citronády, hroznový mošt (nekvašený), výtažky z chmele na výrobu piva, jablečný mošt nealkoholický, mandlové mléko jako nápoj, minerální vody (nápoje), mixované ovocné nebo zeleninové nápoje nealkoholické, mléko arašídové jako nápoj nealkoholický, mošty nealkoholické, přípravky na výrobu nápojů, nealkoholické nápoje, nápoje syrovátkové, nápoje iontové, nápoje na bázi medu (nealkoholické), nealkoholické šťávy - nápoje, nektary ovocné nealkoholické, orgeada (nealkoholický nápoj), ovocné šťávy nealkoholické (nápoje), nealkoholické nápoje z ovocných šťáv, ovocné výtažky nealkoholické, rajčatová šťáva (nápoj), sarsaparilový nápoj nealkoholický, sirupy na výrobu nápojů, sladové nápoje nealkoholické, stolní vody, šerbety (nápoje), vody (nápoje), zázvorové pivo, zeleninové šťávy nealkoholické (nápoje).

(511) 30, 31, 32
(540)

(111) **361735**
(220) 25.05.2016
(320) 25.05.2016
(442) 10.05.2017
(151) 16.08.2017
(730) **Mediate s.r.o.**, Dolní Libchavy 325, Libchavy, 56116, CZ
(210) O-531424
(591) Barevná
(510) (5) doplňky potravy minerální, doplňky výživové, glukóza jako potravinové doplňky, chléb diabetický upravený pro léčebné účely, kandovaný cukr pro lékařské účely, léčivé rostliny, tyčinky z lékořice pro farmaceutické účely, lněná mouka pro farmaceutické účely, lněná semena pro farmaceutické účely, lněné potravinové doplňky, mandlové mléko pro farmaceutické účely, mléčné fermenty pro farmaceutické účely, mléčný cukr pro farmaceutické účely, mléko sušené pro kojence, nápoje dietetické upravené pro lékařské účely, nápoje léčivé, nápoje sladové mléčné pro lékařské účely, posilující přípravky jako potravinové doplňky, potrava pro kojence, potravinové doplňky pro zvířata, potravinové doplňky z lněného oleje, potravinové doplňky z pšeničných klíčků, pročišťující přípravky, proteinové potravinové doplňky, sirupy pro farmaceutické účely, sladké dřevo (lékořice) pro farmaceutické účely, sladkosti s léčivými přísadami, tuk mléčný, vedlejší produkty zpracování obilnin pro dietetické nebo lékařské účely, vitamínové přípravky, vlákniny dietetické, vody minerální pro lékařské účely; (30) anýz (koření), arašídové cukrovinky, badyán, bonbóny, konzervované bylinky zahradní (koření), cereální tyčinky, cereální tyčinky s vysokým obsahem proteinů, cikorka (čekanka) jako kávová náhražka, cukr, cukrovinky, čaj, čokoláda, čokoládové nápoje, čokoládové nápoje s mlékem, moučka z fazolí, fondány (cukrovinky), hořčice, hřebíček (koření), chaluhy (koření), chalva (cukroví), chléb, chuťové přísady, ječmen loupáný, ječmen mletý, mouka z ječmene, jemné pečivo, kakao, kakaové nápoje, kakaové nápoje s mlékem, kapary, karamely (bonbóny), káva, káva nepražená, kávové náhražky, kávové náhražky rostlinného původu, kávové nápoje, kávové nápoje s mlékem, kávové příchutě, keksy, koláče s náplní, koření, krekry, kroupy pro lidskou spotřebu, krupice, kuchyňská sůl, kukuřice mletá, kukuřice pražená, kukuřičná kaše, kukuřičná mouka, kukuřičné vločky, kukuřičný škrob, kukuřičný šrot, kypřící prášek, ledový čaj, lékořice, listové těsto, lněné semeno pro lidskou spotřebu, lupinky - vločky obilné, makarony, maltosa (sladový cukr), mandlové cukrovinky, mandlové těsto, marcipán, marinády (chuťové přísady), máslové těsto, tukové těsto, med, medovnický, perníky, melasa, melasový sirup, mentolové cukroví, výrobky z mouky, mouka kukuřičná, mouka, muesli, přísady do nápojů jiné než esence, nápoje na bázi čaje, nekynutý chléb, nudle, občerstvení na bázi cereálií, občerstvení na bázi rýže, omáčky (chuťové přísady), oplatky, ořechy muškátové, oves loupáný, oves mletý, ovesná kaše mléčná, ovesná mouka, ovesné vločky, palačinky, palmový cukr, pastilky (cukrovinky), potraviny na bázi ovesa, potraviny z mouky, pralinky, prášek do pečiva, propolis, pšeničná mouka výrazková, pšeničné klíčky pro lidskou spotřebu, pudinky, quiche (slaný koláč), rohlíky, rostlinné přípravky jako kávové náhražky, rýže, rýžové koláčky, semolina (pšeničná hrubá mouka), sirup melasový, skořice (koření), sladidla přírodní, soda bikarbona pro kuchyňské účely, sójová mouka, strouhanka, suchary, sušenky, sušenky máslové, keksy, biskvity, škrob jako potrava, škrobové výrobky jako potrava, přípravky na ztužení šlehačky, špagety, omáčka rajčatová, tabbouleh (libanonský salát), tabletky (cukrovinky), tacos, tapioka, tapioková mouka jako potrava, těsta, těsto mandlové, těsto na koláče, těstoviny, tortily, vanilka (příchut'), včelí mateří kašička, vermicelli (vlasové nudle, svitky), vinný kámen pro kulinářské účely, vločky kukuřičné, výrobky z obilnin, zázvor, želé ovocné (cukrovinky), žvýkačky; (31) arašídův čerstvý, bobule - čerstvé ovoce, čekanka salátová nezpracovaná, čočka čerstvá, fazole čerstvé, hrách čerstvý, chléb svatojánský (lusky rohovníku), ječmen nezpracovaný, kopřivy, kořeny jedlé, kukuřice nezpracovaná, mandle (ovoce), olivy čerstvé, ořechy kokosové nezpracované, oříšky (ovoce), oříšky kolové (plody kolovníku), oříšky lískové nezpracované, otruby, oves setý nezpracovaný, polévkové bylinky čerstvé, pšenice nezpracovaná, rostlinná semena, rýže neopracovaná, skořápky kokosového ořechu, třtina cukrová, zelenina čerstvá, zrna obilná v nezpracovaném stavu, zrní (obilniny), žito nezpracované.

(511) 5, 30, 31

BE  VEGETARIAN

(540)



- (111) **361736**
(220) 01.06.2016
(320) 01.06.2016
(442) 10.05.2017
(151) 16.08.2017
(730) **insidecor, s.r.o.**, Sokolovská 366/84, Praha 8, 18600, CZ
(210) O-531599
(510) (35) reklamní, marketingové a propagační služby, předváděcí akce a výstavy pro reklamní účely; (41) výchova, vzdělávání, zábava a sportovní činnost, organizování konferencí, výstav a soutěží v rámci této třídy.

(511) 35, 41

(540)

insidecor Squat

- (111) **361737**
(220) 20.06.2016
(320) 20.06.2016
(442) 10.05.2017
(151) 16.08.2017
(730) **LORIKA CZ s.r.o.**, Holická 582/312, Olomouc, Hodolany, 77900, CZ
(210) O-532048

- (591) Barevná
(510) (3) čisticí prostředky, kosmetické přípravky, prací prostředky, voňavkářské výrobky, mýdla, mycí prostředky, šampóny, vlasové vody, pěny do koupele, vody po holení, kosmetické krémy, emulze, zubní pasty, ústní vody, osvěžovače vzduchu; (5) dezinfekční prostředky; (9) automaty na vydávání hygienických potřeb; (11) čističe vzduchu, vzduchové sušiče rukou a vlasů; (12) ruční a elektrické úklidové vozíky; (16) ručníky papírové, utěrky papírové, papír toaletní; (21) úklidové a ochranné pomůcky, rukavice, mopy, dávkovače tekutých mýdel, zásobníky na toaletní potřeby, zásobníky papírových ručníků; (27) rohože a rohožky z gumy a textilu; (35) zprostředkování obchodních služeb vztahených k výše uvedeným výrobkům ve tř. 3, 5, 9, 11, 12, 16 a 21; (37) úklidové a čisticí služby, čištění oděvů, dezinfekce, chemické čištění, mytí oken, praní, praní prádla, úklid budov (interiéru).

(511) 3, 5, 9, 11, 12, 16, 21, 27, 35, 37

(540)



- (111) **361738**
(220) 20.06.2016
(320) 20.06.2016
(442) 10.05.2017
(151) 16.08.2017
(730) **LORIKA CZ s.r.o.**, Holická 582/312, Olomouc, Hodolany, 77900, CZ
(210) O-532049

(591) Barevná

- (510) (3) čisticí prostředky, kosmetické přípravky, prací prostředky, voňavkářské výrobky, mýdla, mycí prostředky, šampóny, vlasové vody, pěny do koupele, vody po holení, kosmetické krémy, emulze, zubní pasty, ústní vody, osvěžovače vzduchu; (5) dezinfekční prostředky; (9) automaty na vydávání hygienických potřeb; (11) čističe vzduchu, vzduchové sušiče rukou a vlasů; (12) ruční a elektrické úklidové vozíky; (16) ručníky papírové, utěrky papírové, papír toaletní; (21) úklidové a ochranné pomůcky, rukavice, mopy, dávkovače tekutých mýdel, zásobníky na toaletní potřeby, zásobníky papírových ručníků; (27) rohože a rohožky z gumy a textilu; (35) zprostředkování obchodních služeb vztahených k výše uvedeným výrobkům ve tř. 3, 5, 9, 11, 12, 16 a 21; (37) úklidové a čisticí služby, čištění oděvů, dezinfekce, chemické čištění, mytí oken, praní, praní prádla, úklid budov (interiéru).

(511) 3, 5, 9, 11, 12, 16, 21, 27, 35, 37

(540)



- (111) **361739**
(220) 21.09.2016
(320) 21.09.2016
(442) 10.05.2017
(151) 16.08.2017
(730) **Nirex a.s.**, Trojská 248/177, Praha, 17100, CZ
(740) Kania, Sedlák, Smola, Ing. Jiří Malůšek, Mendlovo nám. 1a, Brno, 60300
(210) O-534087

- (510) (14) diamanty, všechny druhy šperků s pravými i syntetickými kameny, a to prsteny, náhrdelníky, náramky, řetízky, korále, rhodium, pudřenky z drahých kovů, perly, flakóny z drahých kovů, ozdobné jehlice, medaile, medaile ze vzácných kovů, medaile z obecných kovů, medailóny, odznaky z drahých kovů, medaile z drahých kovů, exkluzivní a umělecké klenoty z drahých kovů a jejich slitin, chronometrická zařízení, vzácné kovy a jejich slitiny a výrobky z těchto látek nebo z postříbeného nebo z pozlaceného kovu, a to klenoty, bižuterie, umělecké předměty z vzácných a obecných kovů, spadající do třídy 14, drahokamy, hodinky, hodiny, pouzdra na medaile a šperky, spadající do této třídy; (16) papír, lepenka, tiskárenské výrobky, fotografie, papírenské zboží, plastové obaly (nezařazené do jiných tříd), časopisy, grafiky, kalendáře, knihy, manuály, papír balicí; (40) zpracování drahých kovů, zhotovování šperků, zhotovování medailů z vzácných nebo obecných kovů, galvanické zlacení, zpracování materiálů a to broušení drahokamů, polodrahokamů i syntetických kamenů, leštění a broušení předmětů a nástrojů, pokovování předmětů, pozlacení, rafinace, rytí, gravírování, tónování skla, stříbření, zlatnické služby spadající do třídy 40.

(511) 14, 16, 40

(540)



nirex-gems

- (111) **361740**
(220) 05.11.2015
(320) 05.11.2015
(442) 10.05.2017

- (151) 16.08.2017
(730) **Viking River Cruises (Bermuda) Ltd.**, Clarendon House, 2 Church Street, Hamilton HM 11, BM
(740) Zeiner & Zeiner v.o.s., Mgr. Alexandr Vališ, Maiselova 15, Praha 1, 11000
(210) O-534638
(510) (39) přeprava osob a zboží, výletní plavby, služby v oblasti výletních plaveb, služby cestovních kancelářů, jmenovitě provádění rezervací a přijímání rezervací pro přepravu cestujících a zboží, služby v oblasti cestovního ruchu, pořádání plaveb, rezervační služby v oblasti přepravy, výletních plaveb a rezervací výletních lodí, organizování výletů, poskytování informací a poradenství vztahujících se ke všem výše uvedeným službám ve třídě 39; (41) sjednávání, organizování a pořádání společenských zábavných akcí, zábavní a vzdělávací služby ve formě živých tanečních a hudebních vystoupení, informace o možnostech zábavy, zábavní služby, jmenovitě organizování a pořádání večírků, soutěží, vystoupení, představení v barech, varieté a zábavných pořadů, divadelních představení a muzikálů, zábavní služby, jmenovitě kasinové hry, vzdělávací služby, jmenovitě vedení kurzů vaření a přednášky a semináře v oblasti hudby, divadla, filmu, historie, aktuálního dění a jazyků, služby v oblasti videoheren, knihovny, provozování zábavy prostřednictvím kajutového interaktivního multimediálního systému, služby fitness centra, jmenovitě poskytování instruktáží a lekcí v oblasti pohybových aktivit, služby fitness centra, jmenovitě poskytování sportovního vybavení pro fyzické cvičení, organizování a pořádání kulturních a uměleckých akcí, organizování výstav pro kulturní nebo vzdělávací účely; (43) služby zajišťující stravu a nápoje, dočasné ubytování, hotelové služby, restaurační služby, ochutnávky vína a jídel, služby cestovních agentur, jmenovitě rezervace a objednávání hotelů, restaurací a dočasných ubytování, rezervační a objednávkové služby pro hotely, restaurace a dočasná ubytování, konzultační a poradenské služby vztahující se ke všem výše uvedeným službám ve třídě 43.

(511) 39, 41, 43

(540) **THE THINKING MAN'S CRUISE**

- (111) **361741**
(220) 05.11.2015
(320) 05.11.2015
(442) 10.05.2017
(151) 16.08.2017
(730) **Viking River Cruises (Bermuda) Ltd.**, Clarendon House, 2 Church Street, Hamilton HM 11, BM
(740) Zeiner & Zeiner v.o.s., Mgr. Alexandr Vališ, Maiselova 15, Praha 1, 11000
(210) O-534639
(510) (39) přeprava osob a zboží, výletní plavby, služby v oblasti výletních plaveb, služby cestovních kancelářů, jmenovitě provádění rezervací a přijímání rezervací pro přepravu cestujících a zboží, služby v oblasti cestovního ruchu, pořádání plaveb, rezervační služby v oblasti přepravy, výletních plaveb a rezervací výletních lodí, organizování výletů, poskytování informací a poradenství vztahujících se ke všem výše uvedeným službám ve třídě 39; (41) sjednávání, organizování a pořádání společenských zábavných akcí, zábavní a vzdělávací služby ve formě živých tanečních a hudebních vystoupení, informace o možnostech zábavy, zábavní služby, jmenovitě organizování a pořádání večírků, soutěží, vystoupení, představení v barech, varieté a zábavných pořadů, divadelních představení a muzikálů, zábavní služby, jmenovitě kasinové hry, vzdělávací služby, jmenovitě vedení kurzů vaření a přednášky a semináře v oblasti hudby, divadla, filmu, historie, aktuálního dění a jazyků, služby v oblasti videoheren, knihovny, provozování zábavy prostřednictvím kajutového interaktivního multimediálního systému, služby fitness centra, jmenovitě poskytování instruktáží a lekcí v oblasti pohybových aktivit, služby fitness centra, jmenovitě poskytování sportovního vybavení pro fyzické cvičení, organizování a pořádání kulturních a uměleckých akcí, organizování výstav pro kulturní nebo vzdělávací účely; (43) služby zajišťující stravu a nápoje, dočasné ubytování, hotelové služby, restaurační služby, ochutnávky vína a jídel, služby cestovních agentur, jmenovitě rezervace a objednávání hotelů, restaurací a dočasných ubytování, rezervační a objednávkové služby pro hotely, restaurace a dočasná ubytování, konzultační a poradenské služby vztahující se ke všem výše uvedeným službám ve třídě 43.

(511) 39, 41, 43

(540) **THE THINKING PERSON'S CRUISE**

- (111) **361742**
(220) 18.10.2016
(320) 18.10.2016
(442) 10.05.2017
(151) 16.08.2017
(730) **TIPGAMES a.s.**, Václavské náměstí 802/56, Praha 1 Nové Město, 11000, CZ
(740) Chytilová & spol., patentová kancelář, s.r.o., Mgr. Michaela Chytilová, Revoluční 725/11, Praha 1 - Staré Město, 11000
(210) O-534658
(510) (9) zařízení v oblasti informačních technologií a audiovizuální zařízení, zařízení a příslušenství na zpracování dat, platební terminály pro zprostředkování on-line plateb, software, loterní a herní terminály, loterní video terminály, zařízení pro hraní loterií a her, video herní terminály, počítačové terminály a hardware používaný při provozu loterních a herních systémů, software pro počítačové hry; (16) papír, lepenka, reklamní, propagační a užitkové výrobky z papíru určené pro propagaci vlastní společnosti, periodické i neperiodické publikace, informační, reklamní a propagační materiály v rámci této třídy určené pro propagaci vlastní společnosti, tiskárenské a kartonážní výrobky, data a databáze na papírových nosičích, psací potřeby, kalendáře, diáře, školní potřeby, losy, sázanky, sázkové tikety, vstupenky; (38) telekomunikační služby, mobilní telekomunikační služby, provozování mobilní telekomunikační sítě pro bezdrátový přenos hlasu a dat, služby mobilního připojení k síti internet, včetně vysokorychlostního připojení a přenosu hlasové služby přes internetový protokol, peer-to-peer komunikace, služby instant messaging, osobní komunikační služby, pager služby, služby elektronické pošty, sledování mobilních telefonů pomocí satelitních signálů a zjišťování polohy mobilních telefonů pomocí satelitních signálů, radio-paging, poskytování bezdrátového aplikačního protokolu (wap), včetně služeb využívajících zabezpečeného komunikačního kanálu, hlasová pošta, pořádání videokonferencí, video-telefonní služby, služby zprostředkování přístupu ke všem druhům datových a informačních sítí a internetu, služby textových a multimediálních zpráv, vytváření a poskytování telekomunikačních a komunikačních databází, služby pro umožnění spotřebitelům stahovat digitální obsah prostřednictvím sítě a serveru do osobní databáze, provozování on-line komunikačních fór; (41) organizování a pořádání loterií, provozování loterií, heren, rulet a kasin, organizování provozu a organizování pořádání sázkových her, výherních loterií, tombol, soutěží, vlastní provozování sázkových her a loterií o peníze prostřednictvím internetu, včetně stírání losů s možností výhry, provozování výherních i nevýherních hracích zařízení, služby vztahující se k hrám, sázení, hazardním hrám, včetně hazardních her na dálku, loteriím, kasinům a ruletám v rámci této třídy, projekce sportovních přenosů, organizování sportovních sázek a číselných loterií, prodej losů a příjem sázek ve smluvně závazných sběrných právnických a fyzických osob a ve sběrných zřízených společnostech, pořádání a organizování kulturních, sportovních a společenských událostí, předprodej a prodej vstupenek, organizování a pořádání vzdělávacích akcí, provozování sportovních zařízení, provozování her on-line.

(511) 9, 16, 38, 41

(540)

LUCKY K

- (111) **361743**
(220) 31.10.2016
(320) 31.10.2016
(442) 10.05.2017
(151) 16.08.2017
(730) **DAKO EUROPE s.r.o.**, Místecká 568, Praha 9, 19900, CZ
(740) INPARTNERS GROUP, Ing. Leopold Dadej, patentový zástupce, Na Valtické 339/6, Břeclav 4, 69141
(210) O-534947
(591) Barevná
(510) (3) brusný papír, brusné plátno; (6) potrubí pro drenáže kovové, krytiny střešní kovové, přenosné stavební prvky, nosníky kovové, bazény plavecké kovové, schody kovové, žlaby okapní kovové, kovová vodovodní potrubí a vodovodní trubky, kovové podlahy, kovové ochranné prvky (lišty, svodidla, postupy), kovový zábradlí, kovová schodiště, kovové kabely a dráty neelektrické, kovové trubky, sejfy, kovové železářské zboží, drobné železářské zboží, kovové železářské zboží pro stavebnictví, kovové nezpracované a polozpracované materiály bez určitého účelu, sochy a umělecké předměty z obecných kovů, kovové nádoby a kovové výrobky určené pro přepravu a obalové materiály, části a

příslušenství všech uvedených výrobků, zahrnuté v této třídě, ocelové kuličky, kovové hřebíky, šrouby, závitové tyče, vruty, matice, podložky, závlačky, nýty, ocelová lana, eternitové spony a ostatní spojovací materiál, potřeby pro zahrádkáře, především pro hobby činnosti a pro včelařství v rámci této třídy; (7) elektrické brusky a ostříčky, čerpadla, kompresory, větráky, manipulační zařízení, roboty, generátory na výrobu elektřiny, elektrické pily, frézky, strojní nůžky, šroubováky, hoblovky, stroje na míchání, mletí, drcení, odlučování, odstředování, lisování a broušení spadající do této třídy, montážní stoly a stoly pro stroje či nářadí, pily řetězové, pilové listy (části strojů), motory, hnací stroje a genetické části strojů, dávkovací stroje, stroje a zařízení na zametání, vysávání, čištění, mytí a praní, zařízení a stroje pro zemní práce a pro těžbu ropy a plynu, důlní zařízení; (8) ručně ovládané kráječce na potraviny, ruční nářadí a nástroje pro zpracování materiálů a pro výrobu, opravy a údržbu (vytahovače šroubů, výstružníky, pilky a pily ruční na dřevo, zahradní pilky, bity, pily pásové obloukové a truhlářské, náhradní listy do pil a pilek, rámy na kov a lupenkářské, pilníky, rašple, pořízy, struhy, obtahovačky, vratidla, sklíčidla, trny, hoblíky, rejsky, kosofezy, sekery, klíny do nářadí, kolovrátky, ztužidla, sady gola klíčů, montážní skříně s nářadím, hasáky, svěrky, sekáče, naklepávače kos, babky klepací, zednické nářadí, stěrky, výsečníky, řezače skla, řezače svorníků, nůžky zahradní a na plech, hodinářské nářadí, orovnávače brusných kotoučů, čističe brusných plátů a papírů, brusné hlavice, brusné válce, otevírače beden, razidla do kovů, úhelníky, klíny na pařezy, nástroje na ostření pil a vrtáků, drátěné kartáče, hoblice, opalovací nářadí, sečné, bodné a tupé zbraně všeho druhu, nástroje pro přípravu jídla, nožičské výrobky, kuchyňské nože a přibory, břitvy, mačety, zdvihací nástroje, brusy (ruční nástroje), řezné a brusné kotouče (ruční nástroje), části a příslušenství všech uvedených výrobků, zahrnuté v této třídě; (19) nekovové stavební a konstrukční materiály, včetně polozpracovaného řeziva (trámy, prkna, dřevěné panely, překližka), lepenka pro stavební účely, cihly, skleněné cihly, obkladačky, dlaždice, přírodní a umělé kámen, cement, cementové zboží, vápno, malta, sádra, šterk, beton, kameninové a cementové roury, stavební materiál pro stavbu cest, asfalt, písek, šterk, směla, dehet, břidlice, živce, potrubí pro drenáže nekovové, geotextilie, krytiny střešní nekovové, nátěrové hmoty stavební, stavební sklo, tabulové okenní sklo, šamot, nekovové střešní tašky, tvárnice, přenosné stavební prvky, nekovové přenosné domy, akvária (konstrukce), nekovové altány, bazény plavecké nekovové, obklady zdi nekovové (kromě obložení ze dřeva a z imitace dřeva), schody nekovové, žebříky a opakní nekovové, nekovová vodovodní potrubí a vodovodní trubky, nekovové podlahy, podlahová prkna, dřevěné podlahové krytiny, betonové podlahy, gumové podlahy, plastové podlahy, akrylové podlahy, parkety, dlaždičky, přenosné podlahové dlaždice, taneční podlahy nekovové, přenosné taneční parkety nekovové, nekovové ochranné prvky (lišty, svodidla, postupy), nekovová zábradlí, nekovová schodiště, nekovové výztuže a rozpěry; (20) nekovové výrobky, součásti a příslušenství, a to uzavovací bóje, zámky a klíče, kování pro dveře, vrata a okna, ventily, upevňovací prvky, úchyty a svorky, klapačky, spojky, vějíře, klopny (dvířka), kliky, konzole na záclony a závěsy, závěsy (panty), ramínka na šaty, identifikační náramky, formy a tvarovače, držáky na vlajky, čepy, chrániče a podpěry, civky, kroužky, tyče, kozy na řezání, podložky do dřezu, vložky pro dřezo, plastová příslušenství pro schodiště, pružiny, patrové nástavce, dřevěné dužiny sudů, kůly a bidla, přísávací podložky, závěsné kolejnice (na záclony), štítky, napínáky, plastové patentní knoflíky jako příslušenství pro stany, držáky na papírové kapsníky (upevněné), podnosy, sochy, figurky, umělecké předměty a ozdoby a dekorativní předměty zahrnuté v této třídě, nábytek a bytové zařízení, přístřeší a pelíšky pro zvířata, nezpracované a polozpracované materiály bez určitého účelu zahrnuté v této třídě, a to jantar, části zvířat, mořská pěna, části rostlin, nádoby a uzávěry a držáky pro ně, nekovové, žebříky a pohyblivé schody nekovové, vývěsní tabule, stojany a značky nekovové, části a příslušenství všech uvedených výrobků, zahrnuté v této třídě; (21) domácí potřeby - náčiní, nádoby a potřeby pro domácnost a kuchyň v rámci této třídy, kuchyňské i umělecké skleněné, porcelánové a keramické předměty, nádoby všeho druhu, hrnce a poklice, pánve, formy a nádoby na led, kuchyňské ruční mlýnky, překapávače na kávu neelektrické, ruční lisy, nálevky a trchytýře, rozprašovače (nádoby), odpadové koše, plastové popelnice, žehlicí prkna, sušáky na prádlo, květináče, potřeby pro čištění a úklid v rámci této třídy, kbelíky, kartáče, lopatky, smetáky, prachovky, náčiní, nádoby a potřeby pro toalety a umývárny, toaletní zásobníky, nádržky, věšáky a držáky, lahve všeho druhu v rámci této třídy; (36) služby nemovitostní (realitní služby), pronájem a správa nemovitostí, správa a evidence majetku, zprostředkování nemovitostí, pronájem bytů, pronájem nájemních a činžovních domů, pronajímání kanceláří, investorská činnost, finanční a peněžní služby a bankovní služby, finanční odhady a oceňování

(pojišťovnictví, bankovníctví, nemovitosti), pojišťovací služby, pronájem administrativních ploch; (37) údržba nemovitostí, stavebnictví a demolice staveb, stavby bytové, občanské a průmyslové, činnosti zednické, tesařské, instalatérské, malířské, pokrývačské, obkladačské, pokládání podlah, instalace elektrické, opravy a údržba elektrických zařízení, pronájem nástrojů, strojů, zařízení a vybavení pro stavebnictví a demolice staveb, služby pronájmu nářadí a konstrukčního materiálu, poskytování odborného poradenství při výběru stavebních materiálů na stavbu, rekonstrukce, opravy a údržby budov, zprostředkovatelská činnost ve stavebnictví na veškeré stavební činnosti, montáž, opravy a údržba klimatizací, revize zařízení, stavební dozor, stavební sanace, instalace, opravy a údržba inženýrských sítí, instalace, opravy a údržba průmyslových a domovních rozvodů vody, plynu a topení, provádění rekonstrukcí zejména v oblasti rozvodů vody, topení a plynu, opravy, údržba a instalace tepelných čerpadel a jich rozvodů, zprostředkování pomocných, opravárenských a instalačních služeb ve stavebnictví, montáž stavebních konstrukčních systémů pro bezpečné, hygienické a sterilní pracoviště, montáž kontejnerových operačních jednotek a jejich zázemí, montáž tepelných, ventilačních a klimatizačních zařízení, klempířské, elektroinstalační, stavební, vodoinstalační a plynoinstalační práce a služby, revize elektrických zařízení, montáž dveří a zárubní, montáž nábytku, zámečnické práce, revize, opravy a instalační služby k výrobkům uvedeným výše ve třídě 19, čištění budov (fasád, vnějších povrchů a ploch), čištění budov (interiérů), úklid interiérů (budov), izolování staveb, vyztužování zdiva, poradenská činnost v oboru stavebnictví, instalace, údržba a opravy snímačů a čteček pro kódy, čárové kódy, etikety a čitelná písmena, přístrojů pro kontrolu kvality, rozměrů a povrchů, jakož i pro rozpoznání pozice a obráběných součástek, přístrojů pro měření pro dvojrozměrné a trojrozměrné měření materiálů, předmětů a živých objektů a pro vyhodnocování a další zpracování takto vygenerovaných naměřených dat, instalace, údržba a opravy přístrojů na zpracování obrazu pro vývoj a použití softwaru pro zpracování obrazu, dekodovacích přístrojů, elektronických dekodérů, čidla, zejména optická, elektrická a elektronická čidla, instalace, údržba a opravy kamer, zejména příručních kamer, kamer pro měření objemu, kamer aktivovaných pohybem, maticových kamer, řádkových kamer, digitálních kamer, infračervených kamer, digitálních rychlostních kamer, polovodičových kamer; (38) telekomunikace, elektronická pošta, služby elektronických nástěnek (telekomunikační služby), informační kanceláře, vysílání kabelové televize, služby dálkových konferencí, počítačová komunikace, posílání zpráv, poskytování internetových diskusních fór, pronájem přístrojů pro přenos zpráv, pronájem přístupového času ke globálním počítačovým sítím, přenášení televizního signálu pomocí satelitních družic, přenos zpráv a obrazových informací pomocí počítače, teleshoppingové služby (poskytování televizních kanálů pro teleshoppingové služby), televizní vysílání, digitální vysílání, televizní vysílání zábavných, vzdělávacích, výchovných, soutěžních, diskusních a informačních pořadů, šíření elektronických časopisů, informací, elektronických periodik, knih v elektronické podobě, audio nebo audiovizuálních děl prostřednictvím informační nebo datové nebo elektronické nebo komunikační nebo telekomunikační nebo počítačové sítě, zejména internetu, pomocí satelitů a jiných sítí, informační služby na internetu související s televizním vysíláním, služby na internetu související s televizním vysíláním, přenos dat (obrázků, fotografií, 3D aplikací) prostřednictvím globální počítačové sítě, poradenská činnost v oblasti telekomunikací a datových služeb, pronájem zařízení pro přenos informací, půjčování telefonů a telekomunikačních zařízení, zprostředkovatelská činnost v oblasti telekomunikací a datových služeb; (39) doprava, balení a skladování zboží, organizování cest, dopravní informace, navigační služby, archivace dat (fyzické skladování elektronicky uložených dat), řízení dopravy, rozvod elektřiny, rozvod energie, pronájem parkovacích ploch, pronájem parkovišť, zprostředkování dopravy, pronájem garáží, pronájem skladů, pronájem nákladních automobilů a jiných vozidel či vleků, poskytování a zprostředkování cestovních služeb, poskytování průvodcovských služeb, organizování exkurzí, prohlídek, okružních výletů, pronájem dopravních prostředků, pronájem navigačních systémů, zásilkovství a zásilkový obchod (doručování zboží), provozování skladů, silniční motorová nákladní doprava; (40) vysoušení staveb, zpracování stavebních materiálů, zpracování dřeva, truhlářství (zakázková výroba), finální úprava dřeva, zpracování odpadů, recyklace materiálů, recyklace dřeva, tisk a potisk výrobků a jejich obalů, poskytování informací a konzultace v oblasti zpracování a úpravy materiálů, zejména dřeva, dekontaminace nebezpečných látek, čištění povrchů, čištění vzduchu, likvidace odpadu, recyklace odpadu, úprava vody, čištění vody, odstraňování pachů z ovzduší, třídění odpadů a zprostředkování uvedených služeb, likvidace plastového odpadu, recyklace plastového odpadu, zpracování plastového

odpadu, informační činnost v oblasti zpracování a recyklace odpadů; (43) služby zajišťující stravování a nápoje, provozování hostinských a restauračních zařízení a činností, provozování penzionů, hotelů, hostelů, motelů, motorestů a jiných zařízení poskytujících dočasné ubytování, restaurace, bary, snack bary, noční kluby (poskytování jídla), kavárny, vinárny, provozování pohostinských služeb ve vinných sklepech a vinotékách, ochutnávky vín (zajišťování nápojů a jídel), bufety, služby rychlého občerstvení, catering, provoz automatů pro občerstvení (provozovny), poskytování gastronomických služeb, zprostředkovatelská činnost v oblasti gastronomie v rámci služeb hotelů, restaurací a pivnic, příprava a zhotovování jídel a výrobků teplé a studené kuchyně, provozování gril-baru, pronajímání společenských a jednacích místností a salónek, ubytovací a hotelové služby, půjčování restauračního zařízení, pořádání gastronomických ochutnávek v rámci této třídy (zajišťování nápojů a jídel), zajištění stravování při společenských a kulturních akcích, organizování recepce a koktejlů (zajišťování nápojů a jídel), zásobování hotelů, restaurací a provozoven potravinářskými výrobky a nápoji v rámci této třídy, zprostředkování a rezervace dočasného ubytování a stravování, zprostředkování a rezervace dočasného ubytování a stravování prostřednictvím sítě Internet, poradenství v oboru gastronomie v rámci této třídy.

(511) 3, 6, 7, 8, 19, 20, 21, 36, 37, 38, 39, 40, 43
(540)



(111) **361744**
(220) 02.11.2016
(320) 02.11.2016
(442) 10.05.2017
(151) 16.08.2017
(730) **Gajdoš Jan**, Masarykovo náměstí 19, Uherské Hradiště, 68601, CZ
(210) O-534989
(510) (3) kosmetické přípravky, parfumerie, mýdla, toaletní potřeby; (9) zvukové a obrazové nosiče, gramofonové desky, audiokazety, kompaktní disky, CD-ROM, videokazety, DVD disky, audiovizuální programy, audioprogramy, audiovizuální díla na nosičích, audiovizuální díla v digitální podobě, filmy, hudební díla na nosičích nebo v elektronické podobě, CD disky, záznamy v elektronické podobě, elektronické nebo datové nebo informační nebo komunikační nebo výpočetní sítě, multimediální aplikace, elektronické multimediální nebo elektronické informační katalogy, elektronické časopisy, elektronická periodika a knihy v elektronické podobě; (16) informační bulletiny, brožurky, tiskoviny, tiskopisy, časopisy, periodika, knihy, časopisové přílohy z oblasti zábavy a hudby, hudebniny, plakáty, nálepky, obtisky, kalendáře, fotografie, pohlednice, gratulace, obálky, samolepky, poznámkové bloky, desky na spisy, pořadače, omalovánky, activity books, balicí papír, obaly všeho druhu papírové, listy, pytlíky a sáčky pro obalovou techniku, školní sešity, skicáky, tužky, pastelky, ořezávátka, ořezávátka strojky, penály, papírové tašky, papírové kapesníky, papírové ubrusy a ubrousky, těžítka na papíry, databázové produkty a databáze v papírové formě, tiskárenské výrobky, umělecké nebo ozdobné předměty z papíru, obaly bublinkové z umělých hmot, plastické obaly nezařazené do jiných tříd; (25) oděvy, obuv, pokrývky hlavy, oděvní doplňky v rámci této třídy; (41) služby v oblasti zábavy, hudební skupina a činnosti s ní související a spadající do třídy 41, a to zábava a koncerty hudební skupiny, organizování a zajištění kulturních a společenských akcí, představení a koncertů, skládání hudby a textů pro hudební skupinu, nahrávání hudební skupiny, vydavatelská činnost, agentura hudební skupiny, nahrávání nosičů zvukových nebo obrazově zvukových, půjčování nahraných zvukových a zvukově obrazových záznamů, tvorba a šíření audiovizuálních děl, tvorba a výroba televizních a audiovizuálních programů, agenturní činnost v oblasti kultury, zprostředkování v oblasti kultury, výchovy, zábavy a sportu, výchovná, vzdělávací, soutěžní a zábavní činnost, zábavní nebo kulturní nebo vzdělávací představení, organizace společenských a kulturních akcí,

organizace, provozování a provádění her a soutěží i veřejných, výstavní činnost v oblasti kultury nebo zábavy nebo výchovy nebo vzdělávání.

(511) 3, 9, 16, 25, 41
(540)

TIMMY WHITE

(111) **361745**
(220) 08.11.2016
(320) 08.11.2016
(442) 10.05.2017
(151) 16.08.2017
(730) **Molino Rossetto S.p.A.**, Via Indipendenza 156, Pontelongo, 35029 Padova, IT
(740) Bird & Bird s.r.o. advokátní kancelář, Mgr. Vojtěch Chloupek, Na Příkopě 583/15, Praha 1, 11000
(210) O-535121
(591) Barevná
(510) (30) mouka a přípravky vyrobené z obilnin, výrobky z obilnin, přípravky na výrobu sladkých a slaných pokrmů spadající do této třídy, moučná jídla, chléb, koláče s náplní, strouhanka, sladké pečivo, quiche (slané koláče), droždí, prášek do pečiva, kukuřičné vločky, škrob jako potrava, zahušťovací přípravky pro vaření pokrmů, aromatické přípravky do potravin, příchutě na výrobu sladkých a slaných pokrmů, krekry, jedlé ozdoby na sladké a slané pokrmy, suchary, pizzy a korpusy na pizzu, prášek na přípravu dortů/koláčů, piškotové dorty, brišky, obilniny, včetně obilnin ve formě semen (zpracované), cereální tyčinky; (40) pekařství, výroba pekařských a cukrářských polotovarů a jejich pečení, služby pekařství a související služby spadající do této třídy, zpracování a úprava surovin pro pekárskou, těstářskou a cukrářskou výrobu; (43) restaurační služby, poskytování gastronomických služeb včetně cateringu, služby snack-barů, kaváren, jídelen, restaurací a samoobslužných restaurací.

(511) 30, 40, 43
(540)



(111) **361746**
(220) 21.11.2016
(320) 21.11.2016
(442) 10.05.2017
(151) 16.08.2017
(730) **OBALY.CZ, s r.o.**, K Májovu 1229, Chrudim, 53701, CZ
(210) O-535370
(510) (7) balicí stroje; (16) obaly papírové a z umělých hmot, obaly na spisy, fólie z umělých hmot na balení, igelitové a papírové tašky, pytle a pytlíky, smrštitelné fólie, bublinkové fólie, speciální fólie na balení, kartónové a pěnové výseky na balení, lepenka a výrobky z těchto materiálů - lepenkové a papírové krabice, kartonážní výrobky, kartonážní a obalová technika; (17) obaly, obalové materiály a vrstvené materiály na bázi umělých hmot nebo obsahující umělé hmoty.

(511) 7, 16, 17

(526) OBALY CZ

(540)

OBALY.CZ

(111) **361747**

(220) 29.11.2016

(320) 29.11.2016

(442) 10.05.2017

(151) 16.08.2017

(730) **Slaviček Martin Bc.**, Bohumilice 65, Ledec nad Sázavou, 58401, CZ

Slavičková Vlasta, Bohumilice 65, Ledec nad Sázavou, 58401, CZ

(740) Bc. Martin Slaviček, Bohumilice 65, Ledec nad Sázavou, 58401

(210) O-535566

(510) (9) kabely a vodiče elektrické, kabelové soubory elektrické; (17) kaučukové směsi, gumárenské směsi, těsnění, těsnicí materiál, izolační materiál; (35) propagační činnost, reklama, pomoc při řízení obchodní činnosti, obchodní administrativa, kancelářské práce; (37) stavebnictví, opravy elektrospotřebičů a instalace nízkého i vysokého napětíových elektroinstalací, včetně aplikací v průmyslové automatizaci a vysokofrekvenční technice; (40) zpracování neželezných kovů tažením a extruzí, pryžových kaučuků formou extruze a vstříkolisování, termoplastů v kabelářské výrobě formou extruze a vstříkolisování při výrobě kabelů a vodičů, výrobků do automotive průmyslu a při výrobě kabelové konfekce a svazků; (42) vědecké a technologické služby a související výzkum a projektování, analytické a výzkumné služby v průmyslu, navrhování a vývoj počítačového hardwaru a softwaru; (43) služby zajišťující stravování a nápoje, dočasně ubytování.

(511) 9, 17, 35, 37, 40, 42, 43

(540)

PRECON

(111) **361748**

(220) 30.11.2016

(320) 30.11.2016

(442) 10.05.2017

(151) 16.08.2017

(730) **MasterCard International Incorporated**, 2000 Purchase Street, Purchase, New York 10577, NY, US

(740) Čermák a spol., JUDr. Karel Čermák, Elišky Peškové 735/15, Praha 5, 15000

(210) O-535600

(591) Barevná

(510) (9) přístroje a nástroje vědecké, námořní, geodetické, fotografické, filmové, optické, přístroje pro vážení, měření, signalizaci, kontrolu (inspekci), záchranu a pro vyučování, přístroje a nástroje pro vedení, přepínání, přeměnu, akumulaci, regulaci nebo řízení elektrického proudu, přístroje pro záznam, převod nebo reprodukci zvuku nebo obrazů, magnetické nosiče dat, záznamové disky, kompaktní disky, DVD a ostatní digitální záznamové nosiče, ústrojí pro přístroje na mince, registrační pokladny, kalkulačky, zařízení na zpracování dat, počítače, počítačový software a počítačové programy (ke stažení/nahrání počítačový software),

počítačové operační programy, nahané, počítačový hardware a software (nahaný a/nebo ke stažení) pro usnadnění a správu platby, bankovníctví, kreditní kartu, debetní kartu, platební kartu, bankomat pro uloženou hodnotu, elektronický převod finančních prostředků, elektronické platby, elektronické zpracování a přenos fakturačních údajů o platbě, výplaty hotovostí, ověřování transakcí, pro služby směřování, autorizace a vypořádání, pro detekci podvodů a kontrolu, pro obnovu po zhroucení a pro šifrovací služby, telekomunikační a elektrické přístroje a nástroje, jmenovitě přístroje pro záznam, převod a reprodukci dat, včetně zvuku a obrazů, účtovací stroje, přístroje pro sledování, správu a analýzu finančních účtů prostřednictvím globální počítačové sítě, počítačový hardware a software, jmenovitě pro vývoj, údržbu a používání místních a dálkových počítačových sítí, systémy pro čtení paměťových karet a systémy na čtení dat v pamětech, jmenovitě paměťově integrované obvody a paměťové bankovní karty, elektronické publikace ke stažení, přístroje na tisk včetně přístrojů na tisk pro systémy pro zpracování dat a systémy finančních transakcí, kodéry a dekodéry, modemy, počítačový hardware a software pro usnadnění platebních transakcí elektronickými prostředky přes bezdrátové sítě, globální počítačové sítě a/nebo mobilní telekomunikační zařízení, počítačový hardware a šifrovací software, šifrovací klíče, digitální certifikáty, digitální podpisy, software pro bezpečné uchování dat a vyhledávání a přenos důvěrných informací o zákaznících používán jednotlivci, bankovními a finančními institucemi, počítačový software a hardware, který usnadňuje identifikaci a autentizaci NFC zařízení a RFID zařízení, počítačový hardware a software obsahující digitální peněženku, která ukládá informace o účtu zákazníka k přístupovým kuponům, poukázkám, poukázkovým kódům a rabatům u obchodníků a k získání věrnostní nebo peněžní odměny, které mohou být připsány na jejich účty, počítačové programy ke stažení a aplikační software pro mobilní telefony a jiné digitální zařízení obsahující digitální peněženku, která umožňuje uživatelům přístup k informacím cenového srovnání, hodnocení výrobků, odkazy na maloobchodní webové stránky třetích osob a informace o slevách, softwarová aplikace pro použití ve spojení s bezkontaktními platebními terminály za účelem umožnění obchodníkům přijímat bezkontaktní mobilní obchodní transakce, bezkontaktní prezentaci věrnostního kreditu a bezkontaktní odkup kuponů, rabatů, slev, voucherů a speciálních nabídek, softwarová aplikace, která umožňuje obchodníkům dodávat kupony, rabaty, slevy, poukazy a speciální nabídky přímo do mobilních telekomunikačních zařízení spotřebitelů doručených bezkontaktní RFID nebo NFC komunikacemi, softwarová aplikace, která umožňuje obchodníkům umístit malé plakáty v maloobchodních a velkoobchodních místech prodeje, která mohou spotřebitelé využívat s jejich mobilními telekomunikačními zařízeními pro přístup ke kuponům, rabatům, slevám, poukazům a speciálním nabídkám dodaných bezkontaktními RFID nebo NFC komunikacemi, integrované obvodové čipy pro použití v mobilních telefonech a NFC a RFID zařízeních, magnetické kódované karty a karty obsahující čipy integrovaných obvodů ("chytré karty"), kódované karty s bezpečnostními prvky, kódované karty s bezpečnostními prvky pro účely autentizace, kódované karty s bezpečnostními prvky pro účely identifikace, karty se zabudovaným hologramem (kódované), dobíjecí karty, bankovní karty, kreditní karty, debetní karty, čipové karty, karty s uloženou hodnotou, elektronické nosiče dat karty, platební karty a všechny kódované platební karty, bankovní karty, jmenovitě magneticky kódované bankovní karty a bankovní karty používající magnetické paměti a paměti integrovaných obvodů, čtečky platebních karet, čtečky magnetických kódovaných karet, čtečky elektronických nosičů dat karty, elektronické šifrovací jednotky, počítačový hardware, počítačové terminály, počítačový software pro použití v oblasti finančních služeb, bankovníctví a telekomunikačních průmyslů, počítačový software navržený, aby umožnil chytrým kartám interakci s terminály a čtečkami, počítačové čipy zabudované v telefonech a dalších komunikačních zařízeních, telekomunikační zařízení, místa prodejných transakčních terminálů a počítačový software pro přenášení, zobrazování a ukládání transakce, identifikaci a finančních informací pro použití v oblasti finančních služeb, bankovníctví a telekomunikačních průmyslech, radiofrekvenční identifikační zařízení (transpondéry), elektronické ověřovací přístroje pro ověření autentizace platnosti dobíjecích karet, bankovních karet, kreditních karet, debetních karet a platebních karet, bankomaty, počítačová periferní zařízení a elektronické zboží, jmenovitě kalkulačky, elektronické organizéry, elektronické zápisníky, kapesní plánovače, mobilní telefony, sluchátka mobilních telefonů, tablety, digitální čtečky a osobní digitální asistenti (PDAs) a alarmy, podložky pod myš, hasicí přístroje, části a příslušenství pro výše uvedené zboží ve tř. 9; (35) reklama, pomoc při řízení obchodní činnosti, obchodní administrativa, kancelářské práce, obchodní poradenské služby, obchodní šetření, obchodní informační agentury, prezentace zboží na

komunikačních médiích pro maloobchodní účely, služby srovnávání cen, organizování výstav pro komerční nebo reklamní účely, marketingové poradenské služby, průzkum trhu, sledování, analyzování, prognostika a ohlašování nákupního chování držitele karty, propagace prodeje zboží a služeb druhých prostřednictvím odměn a pobídek generovaných v souvislosti s používáním kreditních, debetních a platebních karet, obchodní administrativa věrnostních programů, komerční, asistence komerční, průmyslová a obchodního řízení, oceňování podniků, poradenské služby pro řízení obchodní činnosti, marketingové studie, statistické údaje (obchodní), provádění výpisů z účtů, vedení účetnictví, obchodní průzkum, vztahy s veřejností, vydávání reklamních textů, vydávání propagačních letáků, maloobchodní služby poskytované prostřednictvím mobilních telekomunikačních prostředků v souvislosti s poskytováním kreditních karet a debetních karet, maloobchodní služby poskytované on-line, prostřednictvím sítě nebo jinými elektronickými prostředky s využitím elektronicky digitalizovaných informací spojených s poskytováním kreditních karet a debetních karet, správa počítačové databáze, propagace koncertů a kulturních akcí druhých, pořádání výstav, které mají komerční nebo reklamní účely, reklama na dopravu, cestování, hotely, ubytování, jídlo a stravování, sporty, zábavu i památky, poskytování informací o nákupu zboží a služeb on-line prostřednictvím internetu a jiných počítačových sítí, finanční záznamy managementu, informační, poradenské a konzultační služby týkající se všech výše uvedených služeb ve tř. 35; (36) pojištění, finanční záležitosti, peněžní záležitosti, záležitosti nemovitostí, finanční poradenství, finanční informace, finanční sponzorování, finanční služby, jmenovitě bankovní, služby kreditních karet, služby debetních karet, služby dobýjecích karet, služby předplacených karet nabízených prostřednictvím karet s uloženou hodnotou, elektronické kreditní a debetní transakce, služby plateb a zobrazení účtu, hotovostní výplaty, ověřování šeků, doplácení šeků, služby přístupu k vkladům a bankomatů, služby autorizace transakcí a vypořádání, odsouhlasení transakcí, management peněz v hotovosti, konsolidované vypořádání finančních prostředků, konsolidované zpracování sporů, finanční informace s ohledem na služby úložiště dat a informační služby a profilu klienta a související přepojovací služby, služby telekomunikačních bran, služby vypořádání/odsouhlasení a pohybu peněžních prostředků v oblasti platebních karet, služby zpracování elektronických plateb, služby autentizace platební transakce, služby zabezpečené výměny hodnot, jmenovitě bezpečné elektronické hotovostní transakce a elektronické převody hotovosti, přes veřejné počítačové sítě s cílem usnadnit elektronický obchod, poskytování finančních informací, a to dat a zpráv kreditních a debetních karet, služby elektronického převodu finančních prostředků a služby směnárny, finanční posouzení a řízení rizik pro třetí osoby v oblasti spotřebitelského úvěru, šíření finančních informací prostřednictvím globální počítačové sítě, finanční informace poskytované pomocí počítače prostřednictvím bezpečné informační počítačové sítě a poradenské služby týkající se všech výše uvedených služeb, poskytování finančních služeb na podporu maloobchodních služeb poskytovaných přes mobilní telekomunikační prostředky, jmenovitě platební služby přes bezdrátová zařízení, poskytování finančních služeb na podporu maloobchodních služeb poskytovaných on-line, a to prostřednictvím elektronických sítí, finanční analýzy a konzultace, bankovní a úvěrové služby, bankovní, platební, kreditní, debetní, dobýjecí, hotovostní výplaty, služby přístupu k vkladům s uloženou hodnotou, ověřování šeků, zpracování finančních transakcí, a to jak on-line, prostřednictvím počítačové databáze nebo prostřednictvím telekomunikací a v místě prodeje, zpracovatelské služby pro finanční transakce prováděné držitelé karet prostřednictvím bankomatů, poskytnutí bilančních detailů, vkladů a výběrů peněz držitelům karet prostřednictvím bankomatů, služby finančního vypořádání a finanční autorizace ve spojení se zpracováním finančních platebních transakcí, služby cestovního pojištění, vydávání a vyplácení cestovních šeků a cestovních poukázek, služby autentizace plátce, ověření finančních informací, údržba finančních záznamů, dálkové platební služby, služby elektronických peněženek s uloženou hodnotou, služby elektronických plateb a služby autorizace transakcí a vypořádání, poskytování debetních a kreditních služeb prostřednictvím radiofrekvenčních identifikačních zařízení (transpondéry), poskytování debetních a kreditních služeb prostřednictvím komunikačních a telekomunikačních zařízení, poskytování finančních služeb na podporu maloobchodních služeb poskytovaných přes mobilní telekomunikační prostředky, včetně platebních služeb přes bezdrátová zařízení, zpracování kreditních a debetních transakcí prostřednictvím telefonu a telekomunikačního spojení, poskytování finančních služeb na podporu maloobchodních služeb poskytovaných on-line, a to prostřednictvím sítě nebo jiných elektronických prostředků s využitím elektronicky digitalizovaných informací, zabezpečená výměna hodnot, jmenovitě

elektronické hotovosti prostřednictvím počítačových sítí přístupných pomocí čipových karet, služby placení z účtu poskytované prostřednictvím internetových stránek, internetové bankovní, finanční služby poskytované přes telefon a prostřednictvím globální počítačové sítě nebo internetu, finanční služby, jmenovitě poskytované bezkontaktních mobilních plateb prostřednictvím obchodníků v maloobchodním prodeji, online a velkoobchodních místech, finanční služby, jmenovitě poskytování digitální peněženky založené na cloud computingu, který ukládá informace o účtech zákazníků k přístupovým kupónům, poukázkám, poukázkovým kódům a rabatům u obchodníků a na získávání věrnostních nebo peněžních odměn, které mohou být připsány na jejich účty prostřednictvím cash-back systému, služby nemovitostí, oceňování nemovitostí, správa finančních investic do nemovitostí, investiční služby do nemovitostí, služby pojištění nemovitostí, pojištění pro majitele nemovitostí, pojišťovací služby vztahující se k nemovitostem, financování nemovitostí, realitní činnost, odhady nemovitostí, služby realitní kanceláře, zhodnocení nemovitostí, správa nemovitostí, správa finančních záležitostí vztahujících se k nemovitostem, poskytování úvěrů na nemovitosti, finanční služby týkající se výstavby nemovitostí, služby finančního zprostředkování pro nemovitosti, finanční služby týkající se nemovitostí a budov, finanční služby pro nákup nemovitostí, zprostředkování úvěrových smluv zajištěných na nemovitosti, uzavírání podílového spoluvlastnictví nemovitostí, pomoc při získávání nemovitostí a podílů v nich, kapitálové investice do nemovitostí, finanční služby komerčních investic do majetku, finanční služby vztahující se k nabytí nemovitostí, finanční služby vztahující se k prodeji nemovitostí, finanční oceňování vlastního majetku, finanční oceňování nájemního majetku, zařízení pronájmu nemovitostí, zařízení pachtu nemovitostí, pronájem majetku, pronájem nemovitostí, pronájem vlastního majetku, služby správy majetku vztahující se k transakcím s nemovitostmi, oceňování majetku, finanční správa majetkových portfolií, správa majetku, poradenské služby spojené s vlastnictvím nemovitostí, poradenské služby vztahující se k ocenění nemovitostí, poradenské služby týkající se korporátních nemovitostí, počítačové informační služby vztahující se k nemovitostem, konzultační služby vztahující se k nemovitostem, poskytování informací týkajících se nemovitého majetku, poskytování informací vztahujících se k trhu s nemovitostmi, výzkumné služby vztahující se k získávání nemovitostí, výzkumné služby vztahující se k výběru nemovitostí, financování hypotékami a zajištění majetkem, poradenské služby týkající se platebních řešení, bankovních, kreditních karet, debetních karet a platebních karet, informační, poradenské a konzultační služby vztahující se ke všem výše uvedeným službám ve tř. 36; (38) telekomunikace, mobilní telekomunikační služby, telekomunikační služby založené na internetu, datové komunikační služby, elektronický přenos dat prostřednictvím globální sítě na dálkové zpracování dat, včetně internetu, služby pro přenos, poskytování nebo zobrazování informací z počítačem uložené databanky nebo prostřednictvím internetu v oblasti finančních služeb, přenos dat prostřednictvím použití elektronického zpracování obrazu přes mobilní telefonní linku, elektronická pošta, služby zaslání a přijímání zpráv, služby televizních, rozhlasových a internetových vysílání, pronájem přístupového času do počítačové databáze, poskytování přístupu více uživatelům k zabezpečené počítačové informační síti pro přenos a šíření celé řady informací v oblasti finančních služeb, předplacené služby telefonních volacích karet, informační, poradenské a konzultační služby vztahující se ke všem výše uvedeným službám ve tř. 38; (42) vědecké a technologické služby a související výzkum a projektování, analytické a výzkumné služby v průmyslu navrhování, návrh a vývoj počítačového hardwaru a softwaru, konverze dat nebo dokumentů z fyzických na elektronická média, poradenské služby k počítačovému hardwaru a softwaru, počítačové programování, služby podpory a konzultace pro správu počítačových systémů, databází a aplikací, poskytování dočasného použití nestážitelného softwaru a aplikací pro řízení, lokalizaci, aktivaci a zrušení autentizace a digitální pověření zařízení (NFC), návrh, vývoj, údržba a aktualizace počítačového hardwaru a aplikačního softwaru pro mobilní digitální zařízení, návrh, vývoj, údržba a aktualizace stažených počítačových programů a aplikačního softwaru pro mobilní telefony a jiné digitální zařízení, které umožňuje uživatelům přístup ke kuponům, poukázkám, poukázkovým kódům, rabatům, informace o srovnání cen, hodnocení výrobků, odkazy na maloobchodní webové stránky třetích osob a informace o slevách, návrh, vývoj, údržba a aktualizace stažitelných počítačových programů a aplikačního softwaru (ASP), který umožňuje uživatelům přistupovat k reklamním nabídkám prodeje a získat peněžní odměny, které mohou být připsány na jejich účty prostřednictvím cash-back systému, tvorba aplikačního software představujícího software pro příjem, přenos a zobrazování poukázek, kupónů, poukázkových kódů,

speciálních nabídek, recenzí, informací o produktech, informací o srovnání cen, odkazy na webové stránky a přijímání a předávání dat pro nákup zboží a služeb, tvorba aplikačního softwaru představující software pro poskytování informací spotřebitelům ohledně slev, poukazů a speciálních nabídek ke zboží a službám třetím osobám, poskytování aplikačních služeb týkajících se softwaru sociálních sítí, grafický design pro sestavování webových stránek na internetu, informace týkající se počítačového hardwaru nebo softwaru poskytovaného on-line z globální počítačové sítě nebo internetu, tvorba a údržba webových stránek, hosting webových stránek pro třetí osoby, tvorba webových stránek, návrh, tvorba a hosting webových stránek obchodníka, návrh, tvorba a hosting webových stránek platebních účtů, spojené počítačové a internetové služby, jmenovitě poskytování on-line elektronických databází prostřednictvím globální počítačové sítě v oblasti autentizace a ověření totožnosti, šifrování a dešifrování dat finančních informací, služby ověřování elektronického podpisu pro třetí osoby, jmenovitě, šifrování dat a úplnosti dat, zašifrované a elektronicky podepsané a ověřené údaje pro účely vydávání a ověřování digitálních certifikátů v oblasti ověřování pravosti dokumentů poskytované pro třetí osoby, ověřování, autentizace, vydávání, distribuce a management certifikátu, technické konzultační služby v oblastech počítačového programování, finančních počítačových sítí, zpracování dat, bezpečnou komunikaci, šifrování a dešifrování dat a zabezpečení lokální sítě, šíření informací přes globální počítačové sítě v oblastech počítačového softwaru, počítačového hardwaru, finančních počítačových sítí a lokálních počítačových sítí, služby zpracování dat a ověřování dat, ukládání dat a vyhledávací služby, služby datového úložiště a informačního profilu klienta (počítačové služby), informační, poradenské a konzultační služby vztahující se ke všem výše uvedeným službám ve tř. 42.

(511) 9, 35, 36, 38, 42

(540)



(111) **361749**

(220) 01.12.2016

(320) 01.12.2016

(442) 10.05.2017

(151) 16.08.2017

(730) **Jadevich Andrej Ing.**, Rašínovo nábřeží 384/56, Praha 2 - Nové Město, 12800, CZ

(210) O-535636

(510) (35) prezentace výrobků v komunikačních médiích pro účely maloobchodu, organizování komerčních a reklamních výstav, velkoobchod, maloobchod a zprostředkovatelské služby v oblasti obchodní s potravinovými doplňky stravy, kosmetikou a nápoji, poskytování on-line tržního prostoru pro subjekty nakupující a prodávající výrobky a pro subjekty požadující či nabízející služby, elektronický obchod s potravinovými doplňky stravy, kosmetikou a nápoji; (41) vydávání knih, organizování a vedení konferencí, koučink (školení), organizování a vedení seminářů, praktické cvičení, elektronické publikování, pořádání a řízení pracovních setkání (školení), poskytování on-line elektronických publikací, vzdělávání; (44) masáže, neurologie (chiropraktika), služby v oblasti alternativní medicíny, zdravotní poradenství, zdravotnická střediska.

(511) 35, 41, 44

(540)



(111) **361750**

(220) 06.12.2016

(320) 06.12.2016

(442) 10.05.2017

(151) 16.08.2017

(730) **Data Evolution s.r.o.**, Sokolovská 178/247, Praha 9, 19000, CZ

(210) O-535765

(510) (35) sběr a systemizace data z obchodní a podnikatelské činnosti, sběr a systemizace informací do počítačových databází, administrativní služby, inzerce komerčních nebo obytných nemovitostí, marketing nemovitostí, propagace podnikových webových stránek, poskytování obchodních informací prostřednictvím webových stránek, maloobchodní služby v oboru počítačového softwaru, poskytování spotřebitelského poradenství ve vztahu k software, velkoobchodní služby v souvislosti s počítačovým softwarem, poskytování informací ke spotřebním produktům, které se týkají softwaru, poskytování obchodních informací, počítačové zpracování informací, kompilování statistických informací, správa zákaznických věrnostních programů, správa obchodních spisů, počítačová správa souborů, počítačová správa dokumentů, správa domů s byty v osobním vlastnictví (management), účetnictví - vedení účetních knih, poskytování informací vztahujících se k účetnictví; (36) sdílení nemovitostí, financování nemovitostí, správa nemovitostí, management nemovitostí, správa portfolií nemovitostí, správa nemovitostí spojená s transakcemi nemovitostí, vyhledávání obytných nemovitostí, sdílené vlastnictví nemovitostí, posuzování nemovitostí (finanční), konzultace o nemovitostech, pronájem nemovitostí všeho druhu, služby obnovování pronájmu nemovitostí, poradenství v oblasti nemovitostí, poskytování informací o nemovitostech, poradenství v oblasti majetku (nemovitostí), služby spojené se správou nemovitostí, poskytování informací týkající se trhu s nemovitostmi, digitalizované informační služby vztahující se k nemovitostem, poskytování realitních informací vztahujících se k nemovitostem a pozemkům; (42) webhostingové služby, software jako služba (SaaS), pronájem softwaru, poskytování dočasného použití online software bez možnosti stažení pro použití při vydávání a tisknutí, počítačový software (pronájem počítačového softwaru), tvorba software (počítačových programů), aktualizace a adaptace počítačových programů podle požadavků uživatelů, aktualizace počítačového softwaru, analytické služby v oblasti počítačů.

(511) 35, 36, 42

(540)

Domsys

(111) **361751**

(220) 08.12.2016

(320) 08.12.2016

(442) 10.05.2017

(151) 16.08.2017

(730) **Hazuka Filip**, K Sídlíšti 362, Seč, 53807, CZ

(210) O-535822

(510) (35) obchodní činnost (pomoc při řízení -), obchodní informace; (36) nemovitosti - oceňování, pronájem, správa, prodej, zprostředkování; (41) vzdělávací služby, informace a poradenství v oblasti vzdělávání, výuka; (42) technologické služby, výzkum a projektování, analytické a výzkumné služby v průmyslu, vývoj informačních technologií.

(511) 35, 36, 41, 42

(540)



- (111) **361752**
(220) 20.12.2016
(320) 20.12.2016
(442) 10.05.2017
(151) 16.08.2017
(730) **BLACKAPPL INC.**, 1300 Bear Gulch Rd., Woodside CA 94062, CA, US
- (740) DANĚK & PARTNERS Advokátní a patentová kancelář, Ing. Dr. Vilém Daněk, Vinohradská 17, Praha 2, 12000
(210) O-536132
(510) (5) farmaceutické výrobky a přípravky, dietetické sušenky, bílkovinná potrava pro lékařské účely, bílkovinné přípravky pro lékařské účely, cukrovinky s léčivými přísadami, léčivé čichací soli, diabetický chléb pro lékařské účely, dietetické nápoje pro lékařské účely, dietetické a dietní potraviny upravené pro lékařské účely, minerální doplňky potravy, výživové doplňky pro lékařské účely, cukr a kandovaný cukr pro lékařské účely, laktóza, léčivé cukrovinky, léčivé pastilky, mandlové mléko pro farmaceutické účely, sušené mléko (kojenecká výživa), minerální vody pro lékařské účely, potrava pro kojence a batolata, mléčné nápoje pro farmaceutické účely, tuky pro lékařské účely, výživné látky pro mikroorganismy, žvýkačí gumy a želatina pro lékařské účely, rostlinné vlákniny ne pro výživu (doplňky stravy), bakteriální, chemické, biologické přípravky pro lékařské a veterinární účely, chemicko-farmaceutické přípravky, bylinné čaje pro lékařské účely, léčivé byliny, drogy pro léčebné účely, diabetické přípravky pro léčebné účely, náplasti, obvazový materiál, diagnostické preparáty pro lékařské a veterinární účely, dezinfekční přípravky, enzymatické přípravky pro lékařské a veterinární účely, chemická činidla pro lékařské a zvěrolékařské účely, přípravky z mikroorganismů pro lékařské a zvěrolékařské účely, diagnostická činidla pro použití in vitro pro lokalizování rakovinných míst a pro farmaceutické použití, diagnostická činidla biologického původu pro použití při diagnóze nemocí, chemické přípravky pro použití při analýzách DNA pro léčebné účely, živné půdy pro bakteriální kultury, vitamíny pro lékařské a zvěrolékařské účely, antibiotika, aminokyseliny pro lékařské účely, analgetika, anestetika, antiseptika, přípravky pro péči o dutinu ústní pro lékařské účely, léčivé přípravky do koupele, léčivé koupelové soli, léčiva na zuby, léčivé kořeny, léčivé rostliny, léčebné vodičky pro veterinární účely, zvěrolékařské přípravky, tampóny absorpční pro lékařské účely, balzámy pro lékařské účely, bílkovinná potrava pro lékařské účely, cukr pro lékařské účely, čipky, alkohol pro léčebné účely, deodoranty (jiné než pro osobní potřebu), dietetické látky upravené pro lékařské účely, hormony pro lékařské účely, kapsle pro lékařské účely, lékárníčky včetně obsahu, masti pro lékařské účely, soli pro lékařské účely do koupele, vláknina pro lékařské účely, čichací soli, přípravky na čištění vzduchu, diastáza pro léčebné účely, chinin pro lékařské účely, chinolin pro lékařské účely, izotopy pro lékařské účely, kafir pro lékařské účely, minerální vody (soli) pro lékařské účely, peroxid vodíku pro lékařské účely, radioaktivní látky pro lékařské účely, radium pro lékařské účely, ricinový olej pro léčebné účely, sikativa (vysoušecí látky) pro lékařské účely, želatina (pro lékařské účely), digitalin, digestiva pro farmaceutické účely, estery pro farmaceutické účely, fenol pro farmaceutické účely, étery pro farmaceutické účely, formaldehyd pro farmaceutické účely, fosfáty pro farmaceutické účely, guajakol pro farmaceutické účely, hořec pro farmaceutické účely, vinný kámen pro farmaceutické účely, kolodium pro farmaceutické účely, magnézie (oxid hořečnatý) pro farmaceutické účely, mentol pro farmaceutické účely, melisová voda pro farmaceutické účely, rybí moučka pro farmaceutické účely, myrobalánová kůra pro farmaceutické účely, octany pro farmaceutické účely, slad pro farmaceutické účely, tabletky (léčiva), terpentín pro farmaceutické účely, živočišné uhlí pro farmaceutické účely, přípravky na bázi vápna pro

farmaceutické účely, žíravé látky (pro farmaceutické účely), hematogen, hemoglobin, herbicidy, chloroform, jedy, jodoform, jojoba, krevní plazma, média pro bakteriologické kultury, mikroorganismy pro použití v lékařství a zvěrolékařství, narkotika, opiáty, projímadla, styptika (přípravky pro zastavení krváčení); (29) maso a masné výrobky, zpracovaná zelenina, jako je cibule konzervovaná, čočka konzervovaná, fazole konzervované, hrách konzervovaný, nakládaná zelenina, zelí kysané červené i bílé, nakládané okurky, zeleninové saláty, rajčatový protlak, zeleninové šťávy na vaření, sušená zelenina, vařená zelenina, zelenina v pikantním nálevu, zeleninové polévky, bylinky zahradní konzervované, bramborové lupínky, bramborové vločky, bramborové hranolky, bramborové kaše, bramborové krokety, ovoce mražené, kompotované, konzervované, zavažené, kandované, sušené, jablečná a jiná pyré, kůry ovocné, ovocná dřeva i mražená, džemy, marmeláda, ovoce naložené v alkoholu, ovocné rosoly, ovocné saláty, zázvorový džem, brusinkový kompot, oříšky zpracované, arašidy zpracované, arašidové máslo, hrozinky, kakaové máslo, kokos sušený (kokosová moučka), kokosové mléko, datle zpracované, fíky zpracované, zpracované mandle, olivy konzervované, humus (pasta z cizmy), konzervované žampiony, konzervované lanýže, neživé ryby, měkkýši, koryši a sumýši a výrobky z nich, jako jsou ančovičky (sardele), humři (neživí), kaviár, konzervy rybí, krevety (neživé), langusty (neživé), mušle jedlé (neživé), losos, moučka rybí pro lidskou spotřebu, raci (neživí), rybí plátky (filé), ryby ve slanečném nálevu, sardinky (neživé), slanečci (neživí), sledi (neživí), tuňák (neživý), ústřice (neživé), droby, vnitřnosti, dršťky, drůbež (neživá), bujóny, vývary, huspeniny, játra, játrová paštika, jelita, krvavá tlačěnka, jitrnice, klobásy, salámy, párky, konzervy masové, masové extrakty, polévky, přípravky na výrobu polévek ze zeleniny, masa a ryb, slanina, šunka, uzeniny, uzeniny v těstě, tukové pomazánky na chléb, vepřové, hovězí a drůbeží maso, sádlo, zvěřina, vejce, i sušené, vaječný bílek, vaječný žloutek, jedlé oleje, jedlé tuky, margarín, máslo, mléko a mléčné výrobky, jogurty, kefir, kumys (mléčný nápoj), mléčné nápoje (s vysokým obsahem mléka), smetana, syrovátka, sýry, šlehačka, tofu, bílkoviny jako potrava, jedlá želatina, potravinářský kasein, ovocný pektin pro potravinářství, protein pro lidskou spotřebu; (30) sušenky, sušenky máslové, sušenky ke sdílení, sušenky k navazování kontaktů, oplatky, keksy, biskvity, suchary, kreky, medovíčky, pemíky, cukrovinky, cukrovinky k ozdobení vánočních stromků, arašidové cukrovinky, mandlové cukrovinky, mandlové těsto, marcipán, čokoláda, jemné pečivo světlé i tmavé, pečiva s příchutí, pečiva plněná, jemné pečivo, zákusky, koláče, chléb, rohlíky, housky, suchary, káva, čaj, kakao, cukr, rýže, tapioka, kávové náhražky, mouka a přípravky z obilnin, zmrzlina, med, droždí, prášky do těsta, sůl, hořčice, ocet, nálevy k ochucení, koření, led pro osvětlení, aromatické přípravky do potravin, bonbóny, cukroví, mentolové cukroví, čokoládové nápoje, čokoládové nápoje s mlékem, dorty, fondány, karamely, bonbóny, káva, kávové náhražky rostlinného původu, kávové nápoje s mlékem, koláče s náplní, kukuřičné pražena, listové těsto, čokoládové lupínky, vločky obilné, makaróny, marinády, chuťové přísady, máslové a tukové těsto, masové paštiky zapečené v těstě, masové pirožky, mentol do cukrovinek, výrobky z kukuřičné mouky, müsli, kakaové nápoje, omáčka sójová ostrá, potraviny na bázi ovesa, ovesné vločky, jedlé ozdoby na dorty, palačinky, pastilky (cukrovinky), pečivo jemné, pečivo s masovou náplní, pивní ocet, pizzy, popcorn, pražená kukuřička, potraviny z mouky, pralinky, prášek do pečiva, příchutě (aroma), příchutě do nápojů (s výjimkou éterických olejů), přípravky do potravin aromatické, pudinky, rýže, rýžové koláčky, ságo, přírodní sladidla, sladový výtažek jako potravinová sušina, šerbet (zmrzlinový nápoj), škrobové výrobky jako potrava, ztužovací šlehačky, špagety, rajčatová šťáva, těstoviny, tresty do potravin (nikoliv pro lékařské účely), včelí kašička pro lidskou spotřebu (ne pro lékařské účely), kukuřičné vločky, ovesné vločky, mořská voda na vaření, výrobky z kakaa, výrobky z obilovin, zahušťovací přípravky na kuchyňské použití, zálivky na ochucení, zjemňující látky na maso pro domácnost, zmrzlina, pojiva jako přísady do zmrzliny spadající do této třídy, zmrzlina jogurtová, zmrzlinové poháry, želé ovocné (cukrovinky), žvýkačky (ne pro lékařské účely).

(511) 5, 29, 30

(540)

TOOKIE

- (111) **361753**
(220) 21.12.2016
(320) 21.12.2016
(442) 10.05.2017
(151) 16.08.2017
(730) **Vydržel Petr Ing.**, Luká 129, Slavětín, 78324, CZ

- (740) Halaxová & Halaxová TETRAPAT, RNDr. Zdeňka Halaxová, Jinonická 80, Praha 5, 15800
(210) O-536184
(591) Barevná
(510) (16) přilnavé natahovací blány na paletizaci z umělých hmot na balení, bublinkové obaly z umělých hmot, fólie viskóznové na balení, fólie z umělých hmot na balení, obalové materiály z plastu neuvedené v jiných třídách, pytlíky a sáčky do mikrovlnné trouby, polyethylenové a polypropylenové sáčky a pytle na balení a na odpadky, fixační fólie na balení, lepicí pásky polypropylenové a papírové pro kancelářské účely a pro užití v domácnosti, balicí papíry a kartonáž, papír, informační letáky, plakáty, tištěné manuály, reklamní a propagační materiály z papíru, etikety s výjimkou textilních, obaly a krabice z lepenky a papíru pro dopravu zboží, papírové pytle, sáčky a tašky; (17) polotovary z plastických hmot, kaučuk, gutaperča, guma, plastické hmoty a polotovary z plastických hmot (PVC, polyuretan, polypropylen, polyester, polyamid) ve tvaru fólií, desek, tyčí, pěnové materiály na bázi gumy a plastických hmot, výrobky z plastů zařazené v této třídě; (20) bedny, krabice a kontejnery z plastických hmot zařazené v této třídě; (40) likvidace plastového odpadu, recyklace plastového odpadu, zpracování plastového odpadu, informační činnost v oblasti zpracování a recyklace odpadů.
- (511) 16, 17, 20, 40
(540)



- (111) **361754**
(220) 24.01.2017
(320) 24.01.2017
(442) 10.05.2017
(151) 16.08.2017
(730) **PARKING POINT, s.r.o.**, Hlaváčova 207, Pardubice, 53002, CZ
(210) O-536868
(591) Barevná
(510) (35) zprostředkovatelská, konzultační a poradenská činnost v oblasti obchodu se stavebními materiály, prodej stavebních materiálů, reklamní a administrativní služby, kancelářské práce, propagační činnost, obchodní řízení interiérového a exteriérového stavebního studia, vyúčtování služeb - spotřeby tepla, vody, elektřiny, rozúčtování nákladů na bytovou jednotku, prodej stavebních materiálů (nekovových) - cement, beton, kamenivo; (36) správa movitého a nemovitého majetku a jeho evidence; (37) zprostředkovatelská, konzultační a poradenská činnost v oblasti stavitelství; (39) příprava, návrh a řešení parkovacích a dopravní koncepce, správa a vedení parkovacích ploch, simulace dopravní situace v závislosti na parkovacích plochách, pronájem a správa služeb souvisejících s parkovacími plochami, parkování automobilů, pronájem parkovacích ploch, dopravní služby pro transport betonu, dodávka betonu připraveného k lití; (42) služba připojená ke službám ve stavebnictví, a to inspekce stavebních projektů, interiérové a exteriérové studio (projektové služby).
- (511) 35, 36, 37, 39, 42



- (111) **361755**
(220) 26.01.2017
(320) 26.01.2017
(442) 10.05.2017
(151) 16.08.2017
(730) **VELTA Free Shop s.r.o.**, Revoluční 762/13, Praha 1 - Staré Město, 11000, CZ
(740) ZEMAN - podkrušnohorská patentová a známková kancelář, Mgr. Dita Fialová, Hradní 301, Loket, 35733
(210) O-536951
(510) (9) čipové a magnetické karty, karty s EAN kódem, elektronické čtecí zařízení pro karty magnetické, čipové a s EAN kódem, strojně čitelné nosiče informací, informace šířené na strojně čitelných nosičích, software, interaktivní a grafické programy, elektronická periodika a publikace, elektronické katalogy a jiné propagační a reklamní materiály v elektronické podobě, zařízení pro zpracování dat, přístroje a nástroje pro zpětné vyhledávání, uchovávání, vkládání, vybirání, zpracování, zobrazování a přenos dat nebo informací; (16) papír a papírenské výrobky, periodické a neperiodické tiskoviny a tiskárenské výrobky, tiskopisy všeho druhu, knihy, časopisy, noviny, katalogy, prospekty, plakáty, letáky a jiné propagační, reklamní a informační materiály spadající do této třídy, pohlednice, fotografie, grafická a kartografická díla a jiná vyobrazení na papírovém nosiči, výstupy z počítačů na papírovém nosiči, kalendáře, diáře, poznámkové bloky, papír dopisní a kancelářský, pořadače, rychlovaže, sáčky a tašky z papíru a plastů v jiné třídě nezařazené, stojánky a závěsy na ně, razítka, psací, školní a kancelářské potřeby s výjimkou nábytku, pouzdra na doklady, razítka a kancelářské potřeby, obaly (papírnické výrobky), vývěsní štíty a informační tabule z papíru nebo lepenky; (35) reklamní, propagační a inzertní činnost, vydávání a šíření reklamních a propagačních materiálů, předvádění produktů a prezentace služeb, pořádání komerčních výstav a jiných přehlídek zboží a služeb komerčního charakteru, řízení obchodní společnosti, obchodní administrativa, vedení účetnictví, sestavování statistických informací, zpracování informací - sběr a ukládání dat, studie a průzkum trhu, automatizované zpracování dat, poskytování služeb v rámci věrnostních a bonusových systémů (obchodní služby) jako poskytování slev a odměn při nákupu zboží; (36) služby finanční, služby peněžní, vydávání peněžních kupónů, vydávání platebních karet, kompenzace, proplácení a vrácení peněz za kupóny, poukázky, karty na slevu, předplacené karty nebo za jiné platební prostředky, zprostředkování služeb finančních a peněžních, organizace a zprostředkování a správa peněžních kupónů, platebních karet, slevových karet, finanční obchody a peněžní záležitosti, platební operace, finanční převody vykonávané elektronicky, finanční služby předplacených a slevových karet.
- (511) 9, 16, 35, 36

(540)



(111) **361756**

(220) 27.01.2017

(320) 27.01.2017

(442) 10.05.2017

(151) 16.08.2017

(730) **BAUER MEDIA v.o.s.**, Moulíkova 3286/1b, Praha 5, 15000, CZ

(740) advokátní kancelář fialová, Mgr. Petra Fialová, Vladislavova 17, Praha 1, 11000

(210) O-536982

(591) Barevná

(510) (9) informace, data a databáze na elektronických, magnetických a optických nosičích všeho druhu a v elektronických, datových, informačních a telekomunikačních sítích všeho druhu, multimediální aplikace, zejména elektronické informační katalogy, časopisy a periodika, knihy v elektronické podobě, nahrané zvukové a zvukově-obrazové a obrazové záznamy, včetně software na cd a dvd discích a magnetických nosičích, software pro počítače; (16) tiskoviny všeho druhu, zejména periodické a neperiodické publikace na papírových nosičích, jako časopisy, noviny, knihy, prospekty, plakáty, data a databáze na papírových nosičích, kalendáře, fotografie, pohlednice, plakáty, samolepky, knihařské výrobky, informační a propagační výrobky z papíru, včetně dekorativních předmětů z papíru, obalový materiál z papíru a balicí fólie z plastu, papírové a plastové sáčky a tašky, kancelářské potřeby (vyjma nábytku); (35) zprostředkovatelská činnost v oblasti obchodu s reklamou a pomoc při řízení obchodní činnosti, zprostředkování obchodních kontaktů v oblasti výše uvedených výrobků tříd 9, 16 a níže uvedených služeb služeb tříd 35, 38 a 41, reklamní a propagační činnost, poskytování obchodních informačních produktů, zejména multimediálních informací pro reklamní a obchodní účely, včetně jejich vyhledávání, inzertní a propagační činnost, včetně on-line inzerce a prezentace uživatelů v počítačové síti internet, obchodní využití sítě internet v oblasti vyhledávacích služeb v oblasti obchodu s reklamou a e-businessu, vydávání reklamních a/nebo náborových textů, propagačních a inzertních tiskovin, rozšiřování reklamních a/nebo inzertních materiálů, obchodní průzkum a analýza trhu, marketing, organizace reklamních a obchodních předváděcích akcí výrobků a služeb, včetně obchodních výstav a jejich doprovodných akcí, jako komerčních módních přehlídek, distribuce zboží a tiskovin k reklamním účelům, obchodní zastoupení tuzemských a zahraničních firem, obchodní a podnikatelský informační servis, obchodní poradenské a konzultační služby; (38) šíření elektronických informací, zpráv textových, zvukových a zvukově-obrazových, zejména elektronických časopisů, knih a děl prostřednictvím počítačové sítě internet a satelitů, výměna elektronických zpráv a informací, služby zabezpečující audiovizuální komunikaci prostřednictvím informačních a telekomunikačních sítí, zejména počítačové sítě internet a satelitů, šíření audiovizuálních děl, zpráv a informací, anket a soutěží, odborná informační a poradenská činnost v daných oborech tř. 38, televizní vysílání; (41) nakladatelství a vydavatelství periodických a neperiodických publikací, zejména společenských, zábavních, vzdělávacích a odborných časopisů, a to tištěných na papírových nosičích i v elektronické podobě, včetně textových, zvukových a zvukově-obrazových zpráv a informací na elektronických, magnetických a optických nosičích všeho druhu, ediční a publikační činnost, včetně nahrávání zvukových a zvukově-obrazových nosičů a pořadů pro rozhlasové a televizní vysílání, půjčování publikací a nahraných zvukových a zvukově-obrazových nosičů, produkční a agenturní činnost v oblasti zábavy, vzdělávání, kultury a sportu, včetně pořádání zábavních a vzdělávacích soutěží a akcí, hobby-soutěží, zájmových klubů, setkání a přednášek, včetně akcí na podporu zdravého životního stylu a společenského uplatnění a aktivity zájmových skupin, kulturních a/nebo vzdělávacích výstav, informační, konzultační,

poradenské a obstaravatelské služby v oboru nakladatelské a vydavatelské činnosti, produkční a agenturní činnost v oblasti zábavy, kultury, vzdělávání, zájmové činnosti a společenských aktivit.

(511) 9, 16, 35, 38, 41

(540)



(111) **361757**

(220) 30.01.2017

(320) 30.01.2017

(442) 10.05.2017

(151) 16.08.2017

(730) **ELEKTROTRANS a. s.**, Ringhofferova 115/1, Praha 5, 15521, CZ

(740) LOSKOTOVÁ & partneři, patentová a známková kancelář, Mgr. Daniela Loskotová LL.M., K Závětinám 727, Praha 5, 15500

(210) O-536998

(591) Barevná

(510) (6) ocelové konstrukce pro výstavbu vysokonapěťových rozvodů; (9) elektrické vodiče, ochranné oděvy pro průmyslové účely proti úrazu, ochranné oděvy protipožární, oděvy výstražné s retro reflexními prvky, sluchátka; (25) oděvy proti chladu, špině, dešti, vodě, zateplené i nezateplené, bundy, kalhoty, vesty, overaly, pláště, z textilií, z kůže, imitace kůže i kombinované, ochrana uší proti chladu, klapky na uši, pokrývky hlavy; (37) výstavba, montáž, opravy a údržba rozvodů velmi vysokého napětí, včetně pohotovostní zástavby, provádění staveb, jejich změny a odstraňování, zprostředkovatelská činnost ve stavebnictví, zejména v oblasti rozvodů velmi vysokého napětí, revize v oblasti silnoproudé elektrotechniky, poradenská činnost ve stavebnictví, zejména v oblasti rozvodů velmi vysokého napětí; (42) inženýrská činnost ve stavebnictví, projektová činnost ve výstavbě všeho druhu, odborné expertizy v oblasti silnoproudé elektrotechniky.

(511) 6, 9, 25, 37, 42

(540)

ELEKTROTRANS

(111) **361758**

(220) 31.01.2017

(320) 31.01.2017

(442) 03.05.2017

(151) 16.08.2017

(730) **Zachoval Rudolf**, Mostní 980, Zlín, 76001, CZ

(740) INPARTNERS GROUP, Ing. Dušan Kendereški, Koliště 13a, Brno, 60200

(210) O-537052

(510) (16) propagační a marketingové předměty z papíru a lepenky, propagační tiskoviny, zejména katalogy, prospekty, fotografie, plakáty, knihy, časopisy, periodické a neperiodické tiskoviny, odborné publikace a texty na papírových nosičích; (35) obchodní informační služby, obchodní a podnikatelský informační servis, obchodní poradenské a konzultační služby, organizování a pořádání obchodních akcí a výstav, obchodní semináře, služby podnikatelům - sekretářské práce, obchodní zastoupení tuzemských a zahraničních firem, zajišťování obchodních kontaktů a

obchodních informací, zprostředkování obchodních a komerčních kontaktů, zprostředkování a uzavírání obchodních transakcí pro třetí osoby, poradenství v oblasti obchodní činnosti, pomoc při řízení obchodní činnosti, propagační a reklamní činnost, zprostředkování setkání a spolupráce, obchodní mise - především organizace a zajištění zahraničních obchodních misí a delegací přijíždějících ze zahraničí, výstavní a veletržní služby k obchodním účelům, zejména pořádání vlastních výstav a veletrhů a komplexní zajištění těchto akcí pro jiné subjekty, marketing a propagace; (41) činnost vzdělávací, školicí a výchovná, pořádání konferencí, seminářů, symposií, zájmových klubů, setkání a přednášek, pořádání veletrhů a výstav kulturního a vzdělávacího zaměření, organizování kulturních, sportovních, vzdělávacích a zábavních akcí, agenturní činnost v oblasti kultury a vzdělávání, organizování a pořádání odborných setkání všeho druhu, vydávání odborných publikací, vydávání tiskovin, bulletinů, vydávání audiovizuálních nosičů a jiných nosičů dat s odbornou tematikou, organizování odborných exkurzí a delegací, organizování sportovních a zábavních programů, turnajů, her a soutěží, vydávání dekretů, osvědčení, pořádání a řízení pracovních setkání, nakladatelská a vydavatelská činnost, obstaratelská, zprostředkovatelská a poradenská činnost v oblasti výše uvedených služeb třídy 41.

(511) 16, 35, 41
(540)



(111) **361759**
(220) 01.02.2017
(320) 01.02.2017
(442) 10.05.2017
(151) 16.08.2017
(730) **Biovita Group s.r.o.**, Na Bečvě 1394, Lipník nad Bečvou, 75131, CZ
(740) KANIA*SEDLÁK*SMOLA, Mgr. Martina Dvořáková, Mendlovo náměstí 1a, Bmo, 60300

(210) O-537073
(510) (3) čisticí prostředky a vonné přípravky, kosmetické přípravky, parfumerie, přípravky pro osobní hygienu, kosmetické přípravky pro péči o zvířata, krejčovský vosk a ševcovská smůla, vonné oleje a aromatické výtažky; (5) hygienické přípravky a výrobky, potravní doplňky, dietetické přípravky k léčebným účelům, přípravky proti rostlinným a živočišným škůdcům, zubní přípravky a výrobky pro léčebné účely, léčebné zubní pasty; (31) krmiva a potrava pro zvířata, podestýlky a stelivo pro zvířata, zemědělské a vodní plodiny, zahradnické a lesní produkty, živá zvířata a živé organismy k chovným účelům; (33) přípravky k výrobě alkoholických nápojů, alkoholické nápoje (s výjimkou piva), lihoviny a likéry, víno, mošt alkoholizovaný (cidre), předpřipravené alkoholické nápoje; (34) elektronické cigarety, elektronické doutníky, elektronické kartonovače cigaret, elektronické rozprašovače cigaret, inhalátory používané jako náhražka tradičních cigaret, kapalina do elektronické cigarety (e-liquid) z propylyenglykolu, kapalina do elektronické cigarety (e-liquid) z rostlinného glycerinu, náplně do elektronických cigaret, nikotinové roztoky k použití v elektronických cigaretách, odpařovací dýmky na cigarety netvořící kouř, příchutě, jiné než esenciální oleje, k použití v elektronických cigaretách, ústní vaporizéry pro kuřáky.

(511) 3, 5, 31, 33, 34
(540)

Dr. CBD

(111) **361760**
(220) 14.02.2017
(320) 14.02.2017
(442) 10.05.2017
(151) 16.08.2017
(730) **Velcrou s. r. o.**, Harmonická 1415/17, Praha 5, 15800, CZ

(740) Tomáš Pecina, Vodičkova 681/18, Praha 1, 11000
(210) O-537365
(510) (16) lepicí pásy pro kancelářské účely a použití v domácnosti; (17) samolepicí pásy (k jinému než kancelářskému, léčebnému nebo domácímu použití).
(511) 16, 17
(540)

VELCROU

(111) **361761**
(220) 14.02.2017
(320) 14.02.2017
(442) 10.05.2017
(151) 16.08.2017
(730) **Velcrou s. r. o.**, Harmonická 1415/17, Praha 5, 15800, CZ
(740) Tomáš Pecina, Vodičkova 681/18, Praha 1, 11000
(210) O-537366
(510) (16) lepicí pásy pro kancelářské účely a použití v domácnosti; (17) samolepicí pásy (k jinému než kancelářskému, léčebnému nebo domácímu použití).
(511) 16, 17
(540)



(111) **361762**
(220) 14.02.2017
(320) 14.02.2017
(442) 10.05.2017
(151) 16.08.2017
(730) **Megafyt Pharma s.r.o.**, U Elekárny 516, Vrané nad Vltavou, 25246, OH, CZ
(740) Mgr. Roman Fojtásek, advokát, Vinohradská 6, Praha 2, 12000
(210) O-537391
(510) (5) léčiva, potravinové doplňky, vitamínové doplňky, výživové doplňky, antibakteriální přípravky, dezinfekční přípravky, balzámy pro lékařské účely, dezinfekční přípravky pro hygienické účely, dietetické nápoje upravené pro lékařské účely, enzymatické přípravky pro lékařské účely, enzymatické přípravky pro zvěrolékařské účely, farmaceutické přípravky, farmaceutické přípravky proti lupům, cukrovinky s léčivými přísadami, čichací soli, chemické přípravky pro farmaceutické účely, chemické přípravky pro lékařské účely, chemické přípravky pro zvěrolékařské účely, chemicko-farmaceutické přípravky, kůry pro farmaceutické účely, léčivé cukrovinky, léčivé čaje, masti na popáleniny od slunce, masti pro farmaceutické účely, chemické přípravky pro určení těhotenství, vitamínové přípravky, lubrikační přípravky ve formě tekutých disperzí, emulzí, gelů a tixotropních gelů pro léčebné účely, hygienické přípravky a výrobky, léčiva a veterinární přípravky a výrobky, potravní doplňky a dietetické přípravky, zubní přípravky a výrobky, léčivé přípravky na podporu růstu vlasů, tampóny, léčivé tampóny, zubní brusiva, dietetické

potraviny upravené k léčebným účelům, dietetické látky upravené k lékařskému použití, výživové doplňky, čaj na astma, bylinné čaje (léčivé nápoje), odučňovací čaj pro lékařské účely, antikoncepční přípravky, pastilky pro farmaceutické účely, farmaceutické látky na pokožku, farmaceutické výrobky na ošetření pokožky, čisticí přípravky na pokožku pro léčebné účely, léčivé pleťové vody a mléka k péči o pokožku, přípravky na ošetření popálenin, léčivé přípravky na úlevu při popáleninách, lubrikační gely pro osobní použití, hygienické lubrikanty, lubrikanty k léčebnému použití, sexuální lubrikanty pro osobní potřebu, ústní vody, dutina ústní (přípravky pro péči o -) pro lékařské účely, koupel (léčivé přípravky do -), soli koupelové (léčivé -), lék, léky pro lidskou potřebu, léky, které nejsou na předpis, pocení (přípravky proti -), nohy (přípravky proti pocení), léčivé byliny v sušené nebo konzervované formě; (30) bonbóny (cukrovinky), cukrovinky, mentolové cukrovinky, čokoláda, čokoládové nápoje, glukóza pro kulinářské účely, chuťové přísady, karamely, káva, med, oplatky, pastilky, (cukrovinky), přírodní sladidla, suchary, trestí do potravin s výjimkou éterických esencí a olejů, žvýkačky, čajové listy, sušené byliny, zpracované bylinky, aromatické přípravky k výrobě bylinných čajů, zahradní bylinky (konzervované -) koření, sladký komprimát (neléčivý), čajové pečivo (sušenky), sušenky (sladké nebo slané), čaj, kakao a jejich náhražky; (31) čerstvé ovoce, ořechy, zelenina a bylinky, houby, chalupy ke konzumaci pro lidi nebo zvířata, květiny, rostliny, stromy a lesní produkty, semena; (35) dodavatelské služby pro třetí osoby (nákup výrobků a služeb pro jiné podniky), pořádání veletrhů pro obchodní a reklamní účely, předvádění zboží, reklama on-line v počítačové síti, velkoobchodní prodej čajů, maloobchodní prodej čajů, služby kanceláře na dovoz a vývoz výrobků, služby v oblasti dovozu a vývozu, organizování akcí, výstav, prodejních trhů a přehlídek pro obchodní, propagační a reklamní účely, počítačové databáze (kompilování informací do -), reklama a propagace, rozšiřování reklamních materiálů, vzorky zboží (distribuce -), velkoobchodní prodej výživových doplňků, maloobchodní prodej výživových doplňků, velkoobchodní a maloobchodní prodej léčiv, vitamínových a potravinových doplňků a cukrovinek.

(511) 5, 30, 31, 35

(540) **MEGAFYT - ČAJ JAKO LÉK**

(111) **361763**

(220) 22.02.2017

(320) 22.02.2017

(442) 10.05.2017

(151) 16.08.2017

(730) **SESTRÍČKA CZ s.r.o.**, Týnská 632/10, Praha 1, 11000, CZ

(210) O-537571

(591) Barevná

(510) (9) elektrická komunikační zařízení, elektrická monitorovací zařízení, ergometry, interkomunikační zařízení, krokoměry, měřicí nástroje a zařízení, měřidla, monitorovací počítačové programy, monitorovací zařízení nošená na těle, nahané počítačové programy, počítačové programy, počítačový software, stahovatelné počítačové aplikace, záchranná zařízení a vybavení záchranné prostředky a vybavení; (43) domovy pro seniory, hotelové služby, jídelny, penziony, pronájem přechodného ubytování, restaurace, zajištění stravování; (44) domy s pečovatelskou službou, farmaceutické poradenství, fyzioterapie, hospice, lázeňské služby, lékařské služby, nemocnice, ošetrovatelské služby, ozdravovny, paliativní péče, pronájem zdravotnického vybavení, sanatoria, terapeutické služby, zdravotní péče, zdravotní poradenství, zdravotní poradenství pro osoby se zdravotním postižením, zdravotnická střediska, zotavovny.

(511) 9, 43, 44

(540)

Sestřička.cz

(111) **361764**

(220) 23.02.2017

(320) 23.02.2017

(442) 10.05.2017

(151) 16.08.2017

(730) **HB REAVIS Slovakia a.s.**, Karadičova 12, SK-821 08 Bratislava, SK

(740) Společná advokátní kancelář Všeček Zelený Švorčík Kalenský a

partneři, JUDr. Otakar Švorčík, advokát, Hálkova 2, Praha 2, 12000

(210) O-537616

(510) (9) elektronické publikace, nahané nosiče dat; (16) tiskoviny, knihy, časopisy, noviny, periodické a neperiodické publikace včetně jejich příloh a mimořádných vydání, fotografie, katalogy, letáky, mapy, plakáty, příručky, prospekty, polygrafické výrobky, oběžníky, ročenky, alba, tiskopisy, kancelářské, školní a vyučovací potřeby s výjimkou nábytku; (35) reklamní, inzertní a propagační činnost, online reklama na počítačové komunikační síti, vydávání, aktualizace, zasilání a rozšiřování reklamních materiálů (letáky, prospekty, tiskopisy, vzorky), náborových textů a sdělení zákazníkům, zveřejňování reklamních textů, grafická úprava tiskovin pro reklamní účely, maloobchod se zbožím uvedeným výše ve třídách 9 a 16, zprostředkování obchodu se zbožím, konzultační činnost v oblasti služeb uvedených výše ve třídě 35, zprostředkovatelská obchodní činnost v oblasti služeb uvedených v výše/níže třídách 35 a 41; (41) vydavatelská činnost s výjimkou vydávání reklamních a náborových textů, vydávání a zveřejňování knih, časopisů a textů, vydávání a zveřejňování online knih a časopisů v elektronické podobě, vydávání textů v elektronické podobě, elektronická ediční činnost v malém, online poskytování informací o možnostech zábavy a o výchově a vzdělávání, fotografická reportáž, reportérské služby, online poskytování elektronických publikací (bez možnosti kopírování), vzdělávání, vyučování, zajišťování výcviků, kurzů a školení, organizování a vedení konferencí, kongresů, seminářů, školení, symposií, koncertů, kolokvií a výcviků, informace o výchově a vzdělávání, informace o možnostech rekreace, rozptýlení, zábavy, zábava, sportovní a kulturní činnost, pobavení, organizování kulturních nebo vzdělávacích výstav, organizování představení, organizování vědomostních a zábavních soutěží, organizování sportovních soutěží, organizování živých vystoupení, fotografování, pronájem audionahrávek, všechny uvedené služby poskytované i prostřednictvím internetu, konzultační činnost v oblasti služeb uvedených výše ve třídě 41.

(511) 9, 16, 35, 41

(540)

WAU!

(111) **361765**

(220) 27.02.2017

(320) 27.02.2017

- (442) 10.05.2017
(151) 16.08.2017
(730) **Hamé s.r.o.**, Na Drahách 814, Kunovice, 68604, CZ
(740) Václav Müller, patentový zástupce, Filipova 2016, Praha 4, 14800
(210) O-537680

(510) (5) potravní doplňky a dietetické přípravky, dietetické potraviny přizpůsobené pro malé děti, potraviny pro batolata, nápoje pro kojence, dietní potraviny přizpůsobené pro nemocné, kojenecká výživa, vitamínové přípravky, dietní doplňky pro lidskou potřebu, dietní doplňky k léčebnému použití, dietetické potraviny upravené k léčebným účelům; (29) zpracované masové výrobky, masové paštiky, játrová paštika, masové konzervy, masové pomazánky, šunka, maso, masné výrobky, zpracované maso, mléčné pomazánky, rybí pomazánka, konzervy rybí, zeleninové pomazánky, sýrové pomazánky, konzervovaná nakládaná zelenina, konzervovaná zelenina, konzervované houby, hotová jídla obsahující převážně maso, hotová zeleninová jídla, hotové zeleninové výrobky, pochutiny na bázi luštěnin, rajčatový protlak, mléčné výrobky, nakládané okurky, džemy, marmeláda, konzervované ovoce, dušené ovoce (kompoty), ovocná dřev, hotové saláty, polévky, ovocná pyré, zeleninové pyré, konzervované luštěniny, zeleninové šťávy na vaření, ovocné svačinky, oleje na vaření, zpracované olivové pyré, loupaná rajčata, omáčky (dipy); (30) rajčatový kečup, potravinářské dresinky (omáčky), salátové dresinky, omáčky na opékané maso, oplatky, sušenky, plněné bagety, sendviče, sirupy pro potraviny, ovesná kaše, cukrovinky, hořčice, ocet, kořenící směsi, stolní sirup, wrap (zavinutý sendvič), hotová slaná jídla vyrobená z bramborové mouky, hotová jídla obsahující převážně těstoviny, hotová jídla obsahující převážně rýži, hotové potraviny v podobě omáček, omáčka na špagety; (32) ovocné šťávy (nápoje), nápoje obsahující převážně ovocné šťávy, sirupy do nápojů, energetické nápoje.

- (511) 5, 29, 30, 32
(540)

HAMÉ - Radost být spolu

- (111) **361766**
(220) 27.02.2017
(320) 27.02.2017
(442) 10.05.2017
(151) 16.08.2017
(730) **Macháňová Eva Mgr.**, Kyselovská 80/57, Olomouc - Slavonín, 78301, CZ

(740) Ing. Petr Soukup, Videňská 8, Olomouc, 77200
(210) O-537681
(510) (16) učební pomůcky pro výuku cizích jazyků (kromě přístrojů), tiskoviny, prospekty, publikace, propagační materiály, to vše především pro výuku cizích jazyků; (35) propagační činnost, inzertní a reklamní činnost, včetně inzercí a reklamy poskytované v počítačových, telekomunikačních a obdobných sítích, marketing, tvorba, vydávání, zveřejňování, šíření a zaslání reklamních, inzertních a propagačních materiálů, poskytování obchodních nebo podnikatelských informací; (38) elektronická pošta, počítačová komunikace, přenos zpráv a obrazových informací pomocí počítače, distribuce informací pomocí komunikace mezi sítěmi, přenos informací po internetu; (41) výuka cizích jazyků, organizování a vedení kurzů, kulturních a vzdělávacích akcí, seminářů a školení zaměřených zejména na podporu jazykových a komunikačních dovedností, organizování a zajištění jazykových kurzů v zahraničí, organizování a provádění mezinárodně uznávaných jazykových zkoušek, půjčování knih a studijních materiálů zejména pro výuku cizích jazyků, odborný informační a konzultační servis v oblasti studia a výuky cizích jazyků, poskytování překladatelských a tlumočnických služeb, praktická cvičení, elektronické publikování, vydávání knih, publikací, časopisů, audiovizuálních děl, datových souborů, včetně jejich elektronické podoby, zvukových a zvukově obrazových záznamů, poskytování publikací z celosvětové počítačové sítě nebo internetu s možností prohledávání (bez možnosti stažení).

- (511) 16, 35, 38, 41

- (540)



- (111) **361767**
(220) 28.02.2017
(320) 28.02.2017
(442) 10.05.2017
(151) 16.08.2017
(730) **Fuksa Antonín Ing.**, Babická 2344/1, Praha 11, 14900, CZ
Eliáš Ladislav Ing., K Ovčínu 293, Ořech, 25225, CZ
(740) Ing. Antonín Fuksa, Babická 2344/1, Praha 11, 14900
(210) O-537721

(510) (9) zářivky - svítidla a elektronky (se žhavenou katodou); (10) fyzioterapeutická zařízení, lampy pro lékařské účely, uv-lampy pro lékařské účely; (11) osvětlovací nástroje, osvětlovací příslušenství, osvětlovací přístroje, osvětlovací trubice, elektrické žárovky a světelné trubice, světelné koule, baňky, světelné lampy, světelné zdroje elektroluminiscence, žárovky, zářivky pro osvětlení, svítidla

- (511) 9, 10, 11

- (540)

ChBO

- (111) **361768**
(220) 28.02.2017
(320) 28.02.2017
(442) 10.05.2017
(151) 16.08.2017
(730) **Zentiva Group, a.s.**, U kabelovny 130, Praha 10 - Dolní Měcholupy, 10237, CZ
(740) ČIK|T ČERVENKA TURKOVÁ & PARTNERS Advokátní, patentová a známková kancelář, Mgr. Radka Červenková advokátka, Anny Letenské 34/7, Praha 2, 12000
(210) O-537738
(510) (5) léčiva, farmaceutické přípravky humánní.
(511) 5
(540)

PRILAZIL

- (111) **361769**
(220) 01.03.2017
(320) 01.03.2017
(442) 10.05.2017
(151) 16.08.2017
(730) **RÉVA RAKVICE s.r.o.**, Družstevní 854, Rakvice, 69103, CZ
(740) JUDr. Aleš Zábřeh, advokát, Na Beránce 2, Praha 6, 16000
(210) O-537759
(510) (33) vína všech druhů, sekty, alkoholické nápoje; (35) maloobchodní a velkoobchodní prodej a zprostředkovatelské a obstaravatelské služby v oblasti nákupu a prodeje vín, alkoholických a nealkoholických nápojů, a to i prostřednictvím internetu, marketing, inzertní, reklamní a propagační činnost, vystavování a nabízení vín k prodeji, obchodní výstavy; (40) vinařství, vinohradnictví (výroba vína a zpracování vinných hroznů).
(511) 33, 35, 40

(540)



uživatelské tiskoviny a materiály, katalogy, prospekty, mapy, fotografie, psací potřeby; (35) propagační činnost, reklama, inzertní činnost, rozšiřování reklamních nebo inzertních materiálů, dražby, vedení dražeb, pořádání a organizování dražeb i veřejných obchodních soutěží za účelem vyhodnocení nejlepší nabídky na uzavření smlouvy; (36) provozování realitní kanceláře, prodej a pronájem nemovitostí, odhady nemovitostí, správa nemovitého majetku, a to budov, bytů, nebytových prostor, výrobních a provozních objektů, pozemků a rekreačních objektů, internetový obchod s nemovitostmi, služby obchodní činnosti a poradenství v oblasti nemovitostí, zprostředkování obchodu s nemovitostmi a hypotékami, včetně s úvěry ze stavebního spoření, finanční služby, a to provádění finančních operací, finančních analýz, hotovostních a bezhotovostních finančních služeb, oceňování nemovitého a movitého majetku, daňové odhady (služby), informační a odborná poradenská, konzultační a posudková činnost v rozsahu výše uvedených služeb zahrnutých ve třídě 36.

(511) 16, 35, 36
(540)

(111) **361770**

(220) 01.03.2017
(320) 01.03.2017
(442) 10.05.2017
(151) 16.08.2017

(730) **RĚVA RAKVICE s.r.o.**, Družstevní 854, Rakvice, 69103, CZ

(740) JUDr. Aleš Zábřeh, advokát, Na Beránce 2, Praha 6, 16000

(210) O-537760

(510) (33) vína všech druhů, sekty, alkoholické nápoje; (35) maloobchodní a velkoobchodní prodej a zprostředkovatelské a obstaravatelské služby v oblasti nákupu a prodeje vín, alkoholických a nealkoholických nápojů, a to i prostřednictvím internetu, marketing, inzertní, reklamní a propagační činnost, vystavování a nabízení vín k prodeji, obchodní výstavy; (40) vinařství, vinohradnictví (výroba vína a zpracování vinných hroznů).

(511) 33, 35, 40

(540)

VINITORUM
MORAVICUS
SPOLIK VINOHRADNIKŮ



(111) **361773**

(220) 02.03.2017
(320) 02.03.2017
(442) 10.05.2017
(151) 16.08.2017

(730) **Edox reality, s.r.o.**, Senovážné náměstí 978/23, Praha 1 - Nové Město, 11000, CZ

(740) Všeťečka Zelený Švorčík Kalenský a partneři, advokátní a patentová kancelář, JUDr. Michal Havlík, advokát, Hálkova 2, Praha 2, 12000

(210) O-537782

(510) (16) kancelářské potřeby, papírenské zboží, periodické a neperiodické publikace, papírové billboardy, reklamní, inzertní, propagační a uživatelské tiskoviny a materiály, katalogy, prospekty, mapy, fotografie, psací potřeby; (35) propagační činnost, reklama, inzertní činnost, rozšiřování reklamních nebo inzertních materiálů, dražby, vedení dražeb, pořádání a organizování dražeb i veřejných obchodních soutěží za účelem vyhodnocení nejlepší nabídky na uzavření smlouvy; (36) provozování realitní kanceláře, prodej a pronájem nemovitostí, odhady nemovitostí, správa nemovitého majetku, a to budov, bytů, nebytových prostor, výrobních a provozních objektů, pozemků a rekreačních objektů, internetový obchod s nemovitostmi, služby obchodní činnosti a poradenství v oblasti nemovitostí, zprostředkování obchodu s nemovitostmi a hypotékami, včetně s úvěry ze stavebního spoření, finanční služby, a to provádění finančních operací, finančních analýz, hotovostních a bezhotovostních finančních služeb, oceňování nemovitého a movitého majetku, daňové odhady (služby), informační a odborná poradenská, konzultační a posudková činnost v rozsahu výše uvedených služeb zahrnutých ve třídě 36.

(511) 16, 35, 36

(540)

Edox reality

(111) **361771**

(220) 01.03.2017
(320) 01.03.2017
(442) 10.05.2017
(151) 16.08.2017

(730) **Poláčková Šárka Bc.**, Průchova 710, Praha 5, 15000, CZ

(210) O-537764

(510) (41) mimoškolní výchova a volnočasové aktivity dětí a mládeže.

(511) 41

(540)

KUTIL JUNIOR

(111) **361772**

(220) 02.03.2017
(320) 02.03.2017
(442) 10.05.2017
(151) 16.08.2017

(730) **Edox reality, s.r.o.**, Senovážné náměstí 978/23, Praha 1 - Nové Město, 11000, CZ

(740) Všeťečka Zelený Švorčík Kalenský a partneři, advokátní a patentová kancelář, JUDr. Michal Havlík, advokát, Hálkova 2, Praha 2, 12000

(210) O-537781

(510) (16) kancelářské potřeby, papírenské zboží, periodické a neperiodické publikace, papírové billboardy, reklamní, inzertní, propagační a

(111) **361774**

(220) 02.03.2017
(320) 02.03.2017
(442) 10.05.2017
(151) 16.08.2017

(730) **Polski Koncern Naftowy ORLEN S.A.**, ul. Chemików 7, 09-411 Plock, PL

- (740) Všeetka Zelený Švorčík Kalenský a partneři, advokátní a patentová kancelář, JUDr. Michal Havlík, advokát, Hálkova 2, Praha 2, 12000
(210) O-537783
(591) Barevná
(510) (1) čističí přísady do pohonných hmot, chemické přísady do pohonných hmot, chemické přísady na úpravu paliva, chemické přísady ke zvýšení oktánového čísla paliv, chemické přísady do čističů systémů vstřikování paliva, chemické přísady používané do paliv k zabránění korozi, chemické přípravky používané jako přísady do paliv ke zlepšení spalování, chemické přípravky používané jako přísady do paliv k boji proti znečištění; (4) paliva, nechemická aditiva do paliv; (39) služby týkající se distribuce paliva, dodávka paliva.
(511) 1, 4, 39
(540)



- (111) **361775**
(220) 02.03.2017
(320) 02.03.2017
(442) 10.05.2017
(151) 16.08.2017
(730) **ŠKODA AUTO a.s.**, tř. Václava Klementa 869, Mladá Boleslav II, 29301, CZ
(210) O-537787
(510) (12) sportovní užitkové automobily a jejich části, vše ve tř. 12.
(511) 12
(540)

KODIAQ SCOUT

- (111) **361776**
(220) 02.03.2017
(320) 02.03.2017
(442) 10.05.2017
(151) 16.08.2017
(730) **EPLcond a.s.**, Purkyňova 2873/19a, Plzeň, 30100, CZ
(740) Patentová a známková kancelář Novotný, Ing. Jaroslav Novotný, Římská 45/2135, Praha 2, 12000
(210) O-537794
(510) (36) nájemné (inkasování), nájemné činžovní domy (vedení), pronájem nemovitostí, pronajímání kanceláří (nemovitostí), správa nemovitostí, správa majetku, vybírání nájemného; (37) dozor nad stavbami, elektrické spotřebiče (instalování a opravy-), klimatizační zařízení (instalace a opravy-), odrušování elektrických přístrojů, poplašné systémy (alarmy) proti vloupání (instalace a opravy-), stavby (instalace), stavitelství, stavby továren, stavebnictví, požární hlásiče (instalace a opravy); (38) směrovací a spojovací služby pro telekomunikace, spojení pomocí sítí optických vláken, telekomunikace (informace).
(511) 36, 37, 38
(540)



- (111) **361777**
(220) 03.03.2017
(320) 03.03.2017
(442) 10.05.2017
(151) 16.08.2017
(730) **Český svaz ochránců přírody**, Michelská 48/5, Praha 4 Michle, 14000, CZ
(210) O-537802
(510) (41) organizování a vedení seminářů, organizování prohlídek s průvodcem, organizování soutěží (vzdělávacích nebo zábavných), školení (pořádání a řízení), vzdělávání, zkoušení, přezkoušení.
(511) 41
(540)

Zlatý list

- (111) **361778**
(220) 06.03.2017
(320) 06.03.2017
(442) 10.05.2017
(151) 16.08.2017
(730) **Benešová Iveta**, Nárožní 2787/7a, Praha 5, 15800, CZ
(740) Advokátní kancelář CINK a partneři, s. r. o., Mgr. Ing. Pavel Cink - advokát, Veleslavínova 363/33, Plzeň, 30100
(210) O-537864
(510) (14) drahé kameny, hodinky, klenoty, bižuterie, klíčenky (bižuterie), brože a spony, náušnice, náramky, náhrdelníky, řetízky, šperky (zlaté, stříbrné, plněné zlato), drahokamy, polodrahokamy, pouzdra na hodinky, pouzdra na šperky (kazety, krabice), prsteny, přívěšky (šperky); (18) kůže a její imitace, výrobky z kůže a její imitace v rámci této třídy a to cestovní kufry, deštníky, kabelky, klíčenky (pouzdra na klíče), kufry, kufříky, tašky cestovní, náprsní tašky, nákupní tašky, kožesiny, klíčenky (pouzdra na klíče), peněženky, toaletní tašky a kufříky pro kosmetiku; (25) dámské oděvy, dámské oděvy pro volný čas a sport, dámské oděvy společenské, kožené oděvy a oděvy z imitace kůže, dámské spodní prádlo, dámské oděvy domácí a na spaní, župany, dámská obuv, dámská obuv pro volný čas a sport, dámská společenská obuv, dámská kožená obuv a obuv z imitace kůže, oděvní doplňky uvedené v této třídě, dámské pokrývky hlavy, opasky, kabáty, kabátky (krátké), čelenky, klobouky, kostýmy, saka, šály, šátky.
(511) 14, 18, 25
(540)



- (111) **361779**
(220) 06.03.2017
(320) 06.03.2017
(442) 10.05.2017
(151) 16.08.2017
(730) **Dogs and fun, s.r.o.**, Roudnická 447, Praha 8, 18200, CZ
(210) O-537875
(510) (5) vitamínové a minerální přípravky pro domácí zvířata; (29) maso a masové výtažky; (31) suchá, polovlhká a mokrá kompletní a doplňková krmiva pro domácí zvířata, pochoutky pro domácí zvířata.
(511) 5, 29, 31
(540)

kaniko

- (111) **361780**
(220) 06.03.2017
(320) 06.03.2017
(442) 10.05.2017
(151) 16.08.2017

- (730) **Stoklásková Kristýna**, Kloboukova 2228/32, Praha 4 - Chodov, 14800, CZ
(740) GATODE s. r. o., Ing. Mgr. Denisa Dudová, Vršovická 478/51, Praha 10 - Vršovice, 10000
(210) O-537877
(510) (9) elektronické publikace ke stažení, elektronické databáze, elektronické databáze nahané na počítačových médiích, databáze obchodních kontaktů; (35) reorganizace obchodních procesů a jejich nastavování, nábor zaměstnanců, nábor a umístování zaměstnanců, inzerce pro nábor zaměstnanců, agentury pro zprostředkování práce a nábor zaměstnanců, vedení pohovorů za účelem náboru zaměstnanců, propagační činnost, reklama, pomoc při řízení obchodní činnosti, obchodní administrativa, kancelářské práce, návrhy akčního plánu a jeho implementace (firemní plánování), maloobchodní služby v souvislosti s elektronickými publikacemi s možností stažení, řízení a správa počítačové databáze, sbírání informací do počítačové databáze, zprostředkování obchodních a komerčních kontaktů; (41) koučink, personální koučink (školení), mentoring, školení (pořádání a řízení), školení zaměstnanců, pomoc při výběru povolání, poradenství pro volbu povolání, psaní textů a publikování textů, s výjimkou reklamních textů, elektronické publikace (bez možnosti stažení), elektronické publikace knih a periodik online, poskytování online vzdělávání z počítačové databáze nebo prostřednictvím internetu nebo extranetu, pořádání a zajišťování odborných tematických seminářů, eventů, workshopů a konferencí, organizace a zajišťování společenských a firemních setkání, firemních party, teambuildingů, roadshow, pořádání společenských plesů, gala večeří, koktejlů a zahradních party, včetně jejich odborné přípravy a doprovodných akcí v rámci této třídy, výchova, vzdělávání, vzdělávací informace, odborné informační, poradenské a konzultační služby vztahující se k obchodnímu vzdělávání.
(511) 9, 35, 41
(540)

ŠÉFŮV SVĚT

- (111) **361781**
(220) 09.03.2017
(320) 09.03.2017
(442) 10.05.2017
(151) 16.08.2017
(730) **Magnus Regio s.r.o.**, Lipová 906/1, Brno, 60200, CZ
(210) O-537945
(591) Barevná
(510) (16) noviny, tiskoviny; (35) reklama, propagace; (41) vzdělávání, školení.
(511) 16, 35, 41
(540)



- (111) **361782**
(220) 09.03.2017
(320) 09.03.2017
(442) 10.05.2017
(151) 16.08.2017
(730) **Vágnér Jakub PhDr.**, Vřesová 502, Průhonice, 25243, CZ
(740) Společná advokátní kancelář Vřetečka Zelený Švorčík Kalenský a partneři, JUDr. Otakar Švorčík, advokát, Hálkova 2, Praha 2, 12000
(210) O-537964
(510) (9) nosiče informací, zejména se záznamem zvuku a obrazu; (16) výrobky z papíru, a to přebaly na nosiče; (41) kulturní aktivity.
(511) 9, 16, 41
(540)

S JAKUBEM NA RYBÁCH

- (111) **361783**
(220) 09.03.2017
(320) 09.03.2017
(442) 10.05.2017
(151) 16.08.2017
(730) **Vágnér Jakub PhDr.**, Vřesová 502, Průhonice, 25243, CZ
(740) Společná advokátní kancelář Vřetečka Zelený Švorčík Kalenský a partneři, JUDr. Otakar Švorčík, advokát, Hálkova 2, Praha 2, 12000
(210) O-537965
(510) (9) nosiče informací, zejména se záznamem zvuku a obrazu; (16) výrobky z papíru, a to přebaly na nosiče; (41) kulturní aktivity.
(511) 9, 16, 41
(540)

S JAKUBEM V PŘÍRODĚ

- (111) **361784**
(220) 17.03.2017
(320) 17.03.2017
(442) 10.05.2017
(151) 16.08.2017
(730) **Filippová Petra**, Doubek 102, Doubek, 25101, CZ
(740) Mgr. Pavel Bednařík, advokát, Štěpánská 1742/27, Praha 1 - Nové Město, 11000
(210) O-538167
(591) Barevná
(510) (35) distribuce reklamních materiálů a reklamních předmětů, reklamní a propagační činnost, marketing, inzerce; (41) sportovní a kulturní činnost, výchovná a vzdělávací činnost, zábavní činnost, organizování fotbalových soutěží, organizování fotbalových kempů (sportovních soustředění), poskytování tělovýchovných a sportovních služeb v oblasti fotbalu, služby pro organizování fotbalových akcí v rámci této třídy.
(511) 35, 41
(540)



- (111) **361785**
(220) 17.03.2017
(320) 17.03.2017
(442) 10.05.2017
(151) 16.08.2017
(730) **Espresso Professional, s.r.o.**, Vorašská 2075/6, Praha 4 - Modřany, 14300, CZ
(740) Jiří Effmert, Družstevní 1424/ 12 C, Říčany, 25101
(210) O-538172
(591) Barevná
(510) (11) elektrické kávovary, elektrické konvice, elektrické čokoládové fontány, elektrické překapávače na kávu, zařízení na pražení kávy; (16) prospekty, návody, papírové skládačky, plakáty, informační brožury, ceníky; (21) kelímky z umělých hmot jako obaly; (35) maloobchodní a velkoobchodní činnost s výrobky uvedenými výše ve tř. 11 a 21, služby elektronického obchodu s výrobky uvedenými výše ve tř. 11 a 21, předvádění zboží prostřednictvím internetu, komerční využití internetu v oblastech obchodu a nabídky služeb, inzertní, propagační služby a informační služby prostřednictvím internetu za účelem obchodu, propagační činnost a reklama, obchodní a marketingové služby v oblasti kávovarů a jejich náhradních dílů; (37) servis a opravy kávovarů, instalace kávovarů, pronájem kávovarů.
(511) 11, 16, 21, 35, 37

(540)



- (111) **361786**
 (220) 20.03.2017
 (320) 20.03.2017
 (442) 10.05.2017
 (511) 16.08.2017
 (730) **PQ PARTNERS LIMITED**, Athinon 5, Nicosia, CY
 (740) JUDr. Tomáš Vymazal, advokát, Wellnerova 1322/3c, Olomouc, 77900
 (210) O-538200
 (510) (3) parfumerie, vonné oleje, kosmetika, hygienické přípravky; (5) farmaceutické výrobky, hygienické výrobky pro léčebné účely, dietní potraviny a dietetické přípravky pro léčebné účely, doplňky stravy, potravní doplňky pro lidskou potřebu.
 (511) 3, 5
 (540)

ČERVEX

- (111) **361787**
 (220) 20.03.2017
 (320) 20.03.2017
 (442) 10.05.2017
 (511) 16.08.2017
 (730) **Bidenko Georgi**, V Kněživce 231, Tuchoměřice, 25267, CZ
 (210) O-538225
 (591) Barevná
 (510) (35) reklamní, marketingové a propagační služby, pomoc v obchodní a podnikatelské činnosti, management a administrativní služby, obchodní služby a informace pro spotřebitele, obchodní analýzy, obchodní průzkum a obchodní informační služby, konzultační a poradenské služby a pomoc v oblasti reklamní, marketingové a propagační činnosti, předváděcí akce a výstavy, rozšiřování reklamních marketingových a propagačních materiálů, služby předvádění výrobků a vystavování zboží, služby vztahů s veřejností (public relations), zveřejňování reklamních, inzertních, propagačních textů, administrativní zpracování dat, kancelářské služby, kontrola účetnictví, obchodní administrativa, obchodní asistence, obchodní konzultační a poradenské služby, organizace podnikání, outsourcingové služby týkající se obchodní činnosti, pronájem kancelářských strojů, řízení lidských zdrojů a náborové služby, služby v oblasti obchodních expertiz, účetní audit, účetnictví, vedení účetních knih a revize účtů (audity), ekonomické prognózy a analýzy, informace komerční (poskytování), outsourcingové služby v oblasti obchodních analýz, počítačové obchodně informační služby, prognózy ekonomických záležitostí, průzkum trhu, rozšiřování obchodních informací, sběr a systemizace dat z obchodní a podnikatelské činnosti, srovnávací služby, služby v oblasti odhadu nákladů, statistické obchodní informace (obstarávání a poskytování), studie o obchodní efektivitě, výzkumné studie v oboru obchodních informací, znalecká odhady a zprávy vztahující se k obchodním záležitostem, zprávy a studie o situaci na trhu, informační komerční kancelář, komerční využití Internetu v oblastech komerčních internetových médií a vyhledávacích služeb, prezentace uživatelů na stránkách world wide web a počítačové síti Internet, public relations, direct mailové služby, pořádání výstav, veletrhů a propagačních akcí pro obchodní a reklamní účely, zprostředkovatelská činnost v oblasti výše uvedených služeb; (36) finanční a peněžní služby a bankovní služby, finanční odhady, poskytování předplacených karet a kuponů, služby úschovy, získávání finančních prostředků a sponzorování, charitativní sbírky, filantropické služby týkající se peněžních darů, finanční sponzorování, služby v oblasti finančních grantů, služby v oblasti dobročinných fondů; (41) vydavatelská činnost a zpravodajství, nakladatelská činnost, ediční činnost, publikační činnost, elektronické

publikování, poskytování on-line publikací, vydávání knih, časopisů, výchova, vzdělávání, zábava a sportovní činnost, zprostředkování v oblasti kultury, výchovy, zábavy a sportu, zábavní nebo kulturní nebo vzdělávací představení, organizace společenských a kulturních akcí, překladatelské a tlumočnické služby, vzdělávání a výuka, služby v oblasti sportu a fitness center, služby knihoven, organizování konferencí, výstav a soutěží, provozování diskusního a zájmového klubu, organizování politických akcí a konferencí, pořádání diskuzních besed, pořádání kulturních a společenských akcí k benefičním a charitativním účelům, osvětová a výchovná činnost, organizování a pořádání odborných setkání všeho druhu, zvuková produkce a videoprodukce a fotografování, organizování seminářů, vzdělávací kurzy vztahující se k výzkumu a vývoji.

(511) 35, 36, 41
 (540)



- (111) **361788**
 (220) 21.03.2017
 (320) 21.03.2017
 (442) 10.05.2017
 (511) 16.08.2017
 (730) **PQ PARTNERS LIMITED**, Athinon 5, Nicosia, CY
 (740) JUDr. Tomáš Vymazal, advokát, Wellnerova 1322/3c, Olomouc, 77900
 (210) O-538228
 (510) (3) parfumerie, vonné oleje, kosmetika, hygienické přípravky; (5) farmaceutické výrobky, hygienické výrobky pro léčebné účely, dietní potraviny a dietetické přípravky pro léčebné účely, doplňky stravy, potravní doplňky pro lidskou potřebu.
 (511) 3, 5
 (540)

MENSICOL

- (111) **361789**
 (220) 21.03.2017
 (320) 21.03.2017
 (442) 10.05.2017
 (511) 16.08.2017
 (730) **SCHLAGGENWALD s.r.o.**, Příchovice č.p. 273, 33401, CZ
 (740) Ing. Francis Jupa, patentový zástupce, Měchenická 4/2554, Praha 4, 14100
 (210) O-538234
 (510) (21) užitkový, ozdobný a figurální porcelán, keramické výrobky užitkové, ozdobné a figurální, porcelánové a keramické polotovary pro další užití, porcelánové jídelní, čajové a moka soupravy včetně ozdobných doplňků, ozdobný porcelán, jmenovitě vázy, svícny, dózy, jako doplňky k soupravám i samostatně, jednotlivé originální porcelánové výrobky - historické kopie nebo podle návrhů, porcelánové vybavení koupelen; (35) zprostředkovatelská činnost v oblasti obchodu, export-import, maloobchod - velkoobchod, internetový obchod (e-shop), vše s výrobky výše uvedenými ve třídě 21 a službami uvedenými ve třídě 35, rozšiřování reklamních předmětů, marketing, propagace, reklama a inzerce všemi druhy médií; (40) zpracování a úprava porcelánové a keramické hmoty, vypalování porcelánu a keramiky, vnější úpravy porcelánových a keramických výrobků - aplikace obrazových motivů, barvení a nanášení kovů, obstaratelská a zprostředkovatelská činnost v oblasti výroby porcelánových a keramických výrobků; (42) navrhování vnější úpravy porcelánových keramických výrobků, navrhování technologie výroby a technologie vnější úpravy porcelánových a keramických výrobků, průmyslový design v oboru porcelánu a keramiky, tvorba grafických návrhů v oboru porcelánu a keramiky, technologické poradenství v oboru porcelánu a keramiky z hlediska jejich výroby a designu a vlastností a užití, tvorba a vypracování modelů pro porcelánové a keramické výrobky,

navrhování užitkových a ozdobných a figurálních výrobků, grafické práce související s porcelánovým a keramickým průmyslem. (511) 40, 43
(540)

(511) 21, 35, 40, 42
(540)

SCHLAGGENWALD



(111) **361790**
(220) 21.03.2017
(320) 21.03.2017
(442) 10.05.2017
(151) 16.08.2017
(730) **SCHLAGGENWALD s.r.o.**, Příchovice č.p. 273, 33401, CZ
(740) Ing. Francis Jupa, patentový zástupce, Měchenická 4/2554, Praha 4, 14100
(210) O-538235
(510) (21) užitkový, ozdobný a figurální porcelán, keramické výrobky užitkové, ozdobné a figurální, porcelánové a keramické polotovary pro další užití, porcelánové jídelní, čajové a moka soupravy včetně ozdobných doplňků, ozdobný porcelán, jmenovitě vázy, svícny, dózy, jako doplňky k soupravám i samostatně, jednotlivé originální porcelánové výrobky-historické kopie nebo podle návrhů, porcelánové vybavení koupelen; (35) zprostředkovatelská činnost v oblasti obchodu, export-import, maloobchod - velkoobchod, internetový obchod (e-shop), vše s výrobky výše uvedenými ve třídě 21 a službami uvedenými ve třídě 35, rozšiřování reklamních předmětů, marketing, propagace, reklama a inzerce všemi druhy médií; (40) zpracování a úprava porcelánové a keramické hmoty, vypalování porcelánu a keramiky, vnější úpravy porcelánových a keramických výrobků - aplikace obrazových motivů, barvení a nanášení kovů, obstaravatelská a zprostředkovatelská činnost v oblasti výroby porcelánových a keramických výrobků; (42) navrhování vnější úpravy porcelánových keramických výrobků, navrhování technologie výroby a technologie vnější úpravy porcelánových a keramických výrobků, průmyslový design v oboru porcelánu a keramiky, tvorba grafických návrhů v oboru porcelánu a keramiky, technologické poradenství v oboru porcelánu a keramiky z hlediska jejich výroby a designu a vlastností a užití, tvorba a vypracování modelů pro porcelánové a keramické výrobky, navrhování užitkových a ozdobných a figurálních výrobků, grafické práce související s porcelánovým a keramickým průmyslem.
(511) 21, 35, 40, 42
(540)

(111) **361792**
(220) 21.03.2017
(320) 10.12.2016
(442) 10.05.2017
(151) 16.08.2017
(730) **Phenomenon Agents Limited**, P.O. Box 957 Offshore Incorporations Centre, Road Town, Tortola, British Virgin Islands, GB
(740) Čermák a spol., JUDr. Karel Čermák jr. Ph.D., LL.M., advokát, Elišky Peškové 735/15, Praha 5, 15000
(210) O-538248
(510) (15) elektrické a elektronické hudební nástroje, včetně počítačových nástrojů a příslušenství pro ně (nezařazených do jiných tříd), elektronické hudební systémy a hudební počítačové systémy (hudební aparatura) obsahující syntezátory, periferní a odpovídající zařízení pro výše uvedené zboží, včetně efektových generátorů, elektronické hudební přístroje pro zlepšení hudebních schopností a zvuku, regulátory intenzity pro mechanické klavíry, hudební syntezátory, klávesnice pro hudební nástroje, části a příslušenství zařazené do třídy 15 pro výše uvedené výrobky.
(511) 15
(540)

AKAI

(111) **361793**
(220) 21.03.2017
(320) 21.03.2017
(442) 10.05.2017
(151) 16.08.2017
(730) **Klub kultury Napajedla, příspěvková organizace**, Komenského 304, Napajedla, 76361, CZ
(740) Ing. Jarmila Strážnická, Ulička 110, Lukov, 76317
(210) O-538255
(510) (16) tiskoviny, tištěné reklamní materiály, papírenské zboží, informační brožury, letáky, plakáty, kalendáře, fotografie, programy, vstupenky; (38) šíření informací a dat vzdělávacího, výchovného, kulturního a zábavního charakteru prostřednictvím médií, prostřednictvím televizního vysílání, prostřednictvím sítí, prostřednictvím informační sítě, datové sítě, elektronické sítě, komunikační sítě, počítačové sítě, prostřednictvím Internetu; (41) provozování kulturního zařízení, kulturní služby, pořádání kulturních, společenských a zábavních akcí, pořádání a uvádění koncertů, hudebních a tanečních vystoupení, pořádání a vedení workshopů, besed a přednášek, divadelní služby, divadelní představení, předprodej vstupenek, vzdělávací služby v oblasti umění, vzdělávání a ediční činnost, zejména za účelem zachování a udržení lidových tanců, hudby a tradic.
(511) 16, 38, 41

(111) **361791**
(220) 21.03.2017
(320) 21.03.2017
(442) 10.05.2017
(151) 16.08.2017
(730) **Kostínek Aleš**, U Ladronky 38, Praha 6 - Břevnov, 16900, CZ
(210) O-538247
(591) Barevná
(510) (40) konzervování potravin a nápojů, lisování ovoce; (43) restaurace, bary, bufety, hotelové služby, jídelny, kavárny, pronájem židlí, stolů, ubrusů, zásobování (catering), zajištění stravování.

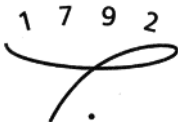
1 7 9 2

(540)



**KLUB KULTURY
NAPAJEDLA**

- (111) **361794**
(220) 21.03.2017
(320) 21.03.2017
(442) 10.05.2017
(151) 16.08.2017
(730) **Klub kultury Napajedla, příspěvková organizace, Komenského 304, Napajedla, 76361, CZ**
(740) Ing. Jarmila Strážnická, Ulička 110, Lukov, 76317
(210) O-538256
(510) (16) tiskoviny, tištěné reklamní materiály, papírenské zboží, periodické a neperiodické publikace, informační brožury, letáky, plakáty, kalendáře, fotografie, programy, vstupenky, psací potřeby; (41) provozování muzea, služby muzea v oblasti vyhledávání, shromažďování a skladování historických předmětů nebo dokumentů, průvodcovské služby, pořádání výstav pro kulturní účely, pořádání workshopů a přednášek, výchovně vzdělávací a zábavní činnost a služby, vzdělávací služby v oblasti umění, nakladatelská a vydavatelská činnost; (42) vědecké služby a historický výzkum, zachování a systematické zpracování sbírkových fondů a dokumentační činnost v rámci třídy.
(511) 16, 41, 42
(540)

(540)



**INFORMAČNÍ CENTRUM
NAPAJEDLA**

- (111) **361796**
(220) 21.03.2017
(320) 21.03.2017
(442) 10.05.2017
(151) 16.08.2017
(730) **Klub kultury Napajedla, příspěvková organizace, Komenského 304, Napajedla, 76361, CZ**
(740) Ing. Jarmila Strážnická, Ulička 110, Lukov, 76317
(210) O-538258
(510) (35) reklamní, inzertní a propagační činnost prostřednictvím médií, prostřednictvím telefonní sítě, datové sítě, informační sítě, elektronické sítě, komunikační sítě nebo počítačové sítě, prostřednictvím Internetu, rozšiřování reklamních nebo inzertních materiálů; (38) šíření informací a dat zábavného, vzdělávacího, výchovného a soutěžního charakteru prostřednictvím médií, prostřednictvím sítí, prostřednictvím informační sítě, datové sítě, elektronické sítě, komunikační sítě, počítačové sítě, prostřednictvím Internetu; (41) provozování kina, filmové projekce, organizování festivalů, pořádání a vedení přednášek, informace o možnostech zábavy, služby prodeje vstupenek, prezentace filmů a audio a vizuálního obsahu a umění veřejnosti pro kulturní a vzdělávací účely, služby v oblasti zábavy.
(511) 35, 38, 41
(540)



**MUZEUM
NAPAJEDLA**

- (111) **361795**
(220) 21.03.2017
(320) 21.03.2017
(442) 10.05.2017
(151) 16.08.2017
(730) **Klub kultury Napajedla, příspěvková organizace, Komenského 304, Napajedla, 76361, CZ**
(740) Ing. Jarmila Strážnická, Ulička 110, Lukov, 76317
(210) O-538257
(510) (16) tiskoviny, tištěné reklamní materiály, papírenské zboží, prospekty, tištěné publikace, periodika, informační brožury, průvodce (knihy), letáky, plakáty, plány, mapy, kalendáře, fotografie, pohlednice, programy, vstupenky, samolepky, psací potřeby; (39) poskytování cestovních informací, poskytování turistických cestovních informací, poradenská činnost v oblasti cestovního a turistického ruchu; (41) informace o výchově a vzdělávání, informace o možnostech zábavy, informace o rekreaci, služby v oblasti sportovních aktivit, služby v oblasti zábavy.
(511) 16, 39, 41



**KINO
NAPAJEDLA**

- (111) **361797**
(220) 21.03.2017
(320) 21.03.2017
(442) 10.05.2017
(151) 16.08.2017
(730) **Česká pošta, s.p., Politických vězňů 909/4, Praha 1, 22599, CZ**
(210) O-538262
(591) Barevná
(510) (16) papír a lepenka, tiskárenské výrobky, potřeby pro knižní vazby, fotografie, papírenské zboží, lepidla pro papírenství nebo domácnost, materiál pro umělce, štětce, psací stroje a kancelářské potřeby (vyjímaje nábytek), učební a vyučovací pomůcky s výjimkou přístrojů, plastické obaly (nezařazené do jiných tříd), tiskařské typy, štočky; (35) propagační činnost, reklama, obchodní administrativa, kancelářské práce; (41) výchova, vzdělávání, zábava, sportovní a kulturní aktivity.
(511) 16, 35, 41

(540)



- (111) **361798**
(220) 22.03.2017
(320) 22.03.2017
(442) 10.05.2017
(151) 16.08.2017
(730) **Grand Cru, spol. s r.o.**, Lodecká 1181/4, Praha - Nové Město, 11000, CZ
(740) Březina Mařík & partneři advokátní kancelář, s.r.o., Mgr. Jan Rotta, Americká 177/35, Praha 2, 12000
(210) O-538274
(591) Barevná
(510) (43) služby zajišťující stravování a nápoje, bary, bufety, jídelny, kavárny, restaurace, vinárny.
(511) 43
(540)



- (111) **361799**
(220) 22.03.2017
(320) 22.03.2017
(442) 10.05.2017
(151) 16.08.2017
(730) **St. Gabriel s. r. o.**, Lukavecká 1732, Praha 9 - Horní Počernice, 19300, CZ
(740) Advokátní kancelář CINK a partneři, s. r. o., Mgr. Ing. Pavel Cink, advokát, Veleslavínova 363/33, Plzeň, 30100
(210) O-538284
(591) Barevná
(510) (31) květiny (řezané, sušené na ozdobu, živé), věnce z přírodních květů, rostliny, rostliny sušené na dekoraci, keře, křoví, stromy (jako rostliny), květinové výrobky, cibule květinové, růže (keře), slaměnky pro dekoraci, trávníky přírodní; (35) administrativní zpracování nákupních objednávek, poskytování obchodních a podnikatelských informací, prezentace výrobků v komunikačních médiích pro účely maloobchodu, propagace, reklama, on-line reklama, marketing, velkoobchod a maloobchod se zbožím výše uvedeným ve třídě 31, on-line prodej zboží výše uvedeného ve třídě 31, organizování komerčních a reklamních výstav, poskytování obchodních informací prostřednictvím webových stránek, předvádění zboží pro reklamní účely a podporu prodeje, služby obchodního zprostředkování; (39) balení zboží, balení květin a rostlin, dodávky květin a rostlin, informace o skladování, skladování zboží výše uvedeného ve třídě 31, doprava, dovoz a doručování květin a rostlin, zprostředkování přepravy.
(511) 31, 35, 39

(540)



- (111) **361800**
(220) 22.03.2017
(320) 22.03.2017
(442) 10.05.2017
(151) 16.08.2017
(730) **S.C.JOHNSON & SON, INC.**, 1525 Howe Street, RACINE Wisconsin 53403, US
(740) Společná advokátní kancelář Všetečka Zelený Švorčík Kalenský a partneři, JUDr. Pavel Zelený, advokát, Hálkova 2, Praha 2, 12000
(210) O-538291
(510) (5) přípravky pro hubení plevele a škodlivých zvířat, insekticidy, ochranné prostředky proti molům, repelenty proti hmyzu, pesticidy, fungicidy, herbicidy, spirály a kapsle proti komárům, germicidy a dezinfekční přípravky; (21) pastí a návnady na hmyz.
(511) 5, 21
(540)

NEKOMPROMISNÍ MÁMY I RAID CHRÁNÍ VŽDY RODINU

- (111) **361801**
(220) 22.03.2017
(320) 22.03.2017
(442) 10.05.2017
(151) 16.08.2017
(730) **S.C.JOHNSON & SON, INC.**, 1525 Howe Street, RACINE Wisconsin 53403, US
(740) Společná advokátní kancelář Všetečka Zelený Švorčík Kalenský a partneři, JUDr. Pavel Zelený, advokát, Hálkova 2, Praha 2, 12000
(210) O-538292
(510) (5) přípravky pro hubení plevele a škodlivých zvířat, insekticidy, ochranné prostředky proti molům, repelenty proti hmyzu, pesticidy, fungicidy, herbicidy, spirály a kapsle proti komárům, germicidy a dezinfekční přípravky; (21) pastí a návnady na hmyz.
(511) 5, 21
(540)

DOST RYCHLÝ I PRO NEKOMPROMISNÍ MÁMY

- (111) **361802**
(220) 23.03.2017
(320) 23.03.2017
(442) 10.05.2017
(151) 16.08.2017
(730) **Preciosa, a.s.**, Opletalova 3197/17, Jablonec nad Nisou, 46601, CZ
(740) Preciosa, a.s., Mgr. Marcela Kleinová, Opletalova 3197/17, Jablonec nad Nisou, 46601
(210) O-538310
(510) (35) reklamní, marketingové a propagační služby.
(511) 35
(540)

Křišťálové údolí

- (111) **361803**
(220) 23.03.2017
(320) 23.03.2017
(442) 10.05.2017
(151) 16.08.2017

- (730) **Preciosa, a.s.**, Opletalova 3197/17, Jablonec nad Nisou, 46601, CZ
(740) Preciosa, a.s., Mgr. Marcela Kleinová, Opletalova 3197/17, Jablonec nad Nisou, 46667
(210) O-538311
(510) (35) reklamní, marketingové a propagační služby.
(511) 35
(540)

Crystal Valley

- (111) **361804**
(220) 23.03.2017
(320) 23.03.2017
(442) 10.05.2017
(151) 16.08.2017
(730) **STARWALKER s.r.o.**, Paříkova 354/5, Praha 9, 19000, CZ
(740) Ing. Pavel Reichel, Lopatecká 14, Praha 4, 14700
(210) O-538319
(591) Barevná
(510) (5) zdravotní pomůcky v rozsahu třídy 5, potravinové doplňky v rozsahu třídy 5; (9) bezdrátové senzory a kamery; (11) svítidla, světelné řetězy; (12) drony, koloběžky, elektrická vozítka neurčená pro provoz po pozemních komunikacích, elektrická vozítka s dálkovým ovládním, podvodní skútry; (25) oděvy, obuv, kloboučnické zboží; (28) hry, hračky, hračky pohyblivé, drony (hračky), elektronické hry v rozsahu třídy 28, potřeby pro sport v rozsahu třídy 28, batohy, nafukovací vaky, koloběžky; (35) propagační činnost, reklama.
(511) 5, 9, 11, 12, 25, 28, 35
(540)



- (111) **361805**
(220) 23.03.2017
(320) 23.03.2017
(442) 10.05.2017
(151) 16.08.2017
(730) **GreenDrop s.r.o.**, Kapitána Jaroše 34/14, Svitavy - Lány, 56802, CZ
(740) PatentCentrum Sedlák & Partners s.r.o., Husova 5, České Budějovice, 37001
(210) O-538323
(510) (1) hydroponická hnojiva, expandovaný jíl pro hydroponické pěstování rostlin, expandovaná zemina pro hydroponické pěstování rostlin (substrát); (5) bylinné a rostlinné výtažky pro léčebné účely; (11) zařízení pro rozvod vody pro hydroponická zařízení, konstrukční díly, konstrukční součásti, příslušenství a spojovací elementy pro stavbu a montáž hydroponických systémů, postřikovače a zavlažovací systémy; (21) nádoby, květináče pro hydroponické pěstování rostlin; (37) instalace, čištění, opravy a údržby hydroponických systémů; (42) prostorové plánování (navrhování interiérů), služby v oblasti designu interiérů a informační a poradenské služby s tím související; (43) zajišťování stravování a nápojů, služby spojené s provozováním pohostinství, restaurací a barů, hostinská činnost, poskytování gastronomických služeb, kavárny; (44) zahradní poradenství, zahradnictví.
(511) 1, 5, 11, 21, 37, 42, 43, 44

(540)



GreenDrop

- (111) **361806**
(220) 23.03.2017
(320) 23.03.2017
(442) 10.05.2017
(151) 16.08.2017
(730) **SOLAR AND SLENDER YOU STUDIO, s.r.o.**, Rejskova 1996/10, Praha 2, Vinohrady, 12000, CZ
(740) Mgr. David Müller, Filipova 2016/6, Praha 4, 14800
(210) O-538330
(510) (41) pořádání zábavných soutěží, poskytování služeb týkajících se karaoke, pořádání a vedení konferencí a seminářů, pořádání koncertů, organizování plesů, organizování slavnostních společenských akcí, herny (provozování -), kasina, hudební produkce, filmové projekce, organizování zábavy na svatebních oslavách; (43) restaurace (služby), gril – restaurace, restaurace rychlého občerstvení, samoobslužné restaurace, catering - jídlo a nápoje pro bankety, poskytování prostorů pro bankety a společenské akce na zvláštní příležitosti, pořádání banketů, pronájem místností na společenské akce, stravovací služby pro společenské a konferenční sály a salónky, pořádání svatebních recepcí (místo konání), bary, bufetové služby, závodní jídelny (služby), pronájem místností na společenské akce, pronájem kuchyňských potřeb, pronájem židlí a stolů, zajišťování stravování a nápojů pro hosty.
(511) 41, 43
(540)



- (111) **361807**
(220) 24.03.2017
(320) 24.03.2017
(442) 10.05.2017
(151) 16.08.2017
(730) **Kováč Pavol**, Nad Humny 75, Svárov, 27351, CZ
(740) PRÓPATENT, Ing. Vlasta Sedláčková, Pod Pekařkou 107/1, Praha 4, 14700
(210) O-538366
(510) (29) maso, drůbež, zvěřina, ryby, ovoce a zelenina - vše i konzervované, mražené, sušené, vařené, zavařené, želé, džemy, kompoty, vejce, mléko a mléčné výrobky, sýry, halušky, pomazánky, paštiky, veškeré výrobky pocházejí ze Slovenské republiky; (30) káva, čaj, kakao, rýže, pečivo, chléb, cukrovinky, cukr, med, melasa, hořčice, omáčky, koření, zmrzlina, veškeré výrobky pocházejí ze Slovenské republiky; (31) výrobky zemědělské, zahradnické, lesní, zrní, čerstvé ovoce a zelenina, rostliny a květiny, krmivo pro zvířata, slad, osivo, vše pocházející ze Slovenské republiky; (32) pivo, nealkoholické nápoje, šťávy, sirupy, minerálky, veškeré výrobky pocházejí ze Slovenské republiky; (33) alkoholické nápoje s výjimkou piva, pocházející ze Slovenské republiky; (35)

zprostředkování obchodní činnosti, marketing, import a export, reklama a propagace - vše s výše uvedenými výrobky ve třídě 29, 30, 32 a 33.
(511) 29, 30, 31, 32, 33, 35
(540)



(111) **361808**
(220) 24.03.2017
(320) 24.03.2017
(442) 10.05.2017
(151) 16.08.2017
(730) **Zlatáky.cz - investiční zlato a numismatika s.r.o.**, Michalská 432/12, Praha 1 - Staré Město, 11000, CZ
(740) Jiří Effmert, Družstevní 1424/12 C, Říčany, 25101
(210) O-538372
(510) (7) automaty prodejní na mince z drahých kovů a slitky drahých kovů; (14) investiční zlato; (16) poštovní ceniny, a to známky, kolky a jiné ceninové tiskoviny s ochranou, cenné papíry, a to akcie, dluhopisy, šeky, bankovky, speciální ceninový papír, letáky, brožury, firemní papíry a tiskopisy, vizitky, výroční zprávy, novoročenky, tiskoviny, karton a kartonážní výrobky, obalové a lepicí pásy a fólie, etikety, samolepicí fólie a papíry, obaly a fólie z pe, pp nebo jiných plastických hmot pro balení a obalení mincí a slitků; (35) propagační činnost, reklama, nabízení shora uvedeného zboží ze tříd 7 a 14 na internetu, přeskupování výrobků shora uvedených ve třídách 7 a 14, aby si tyto výrobky mohl pohodlně prohlížet a nakupovat, inzerce poštou, rozšiřování reklamních materiálů zákazníkům (letáky, prospekty, tisky, vzorky), zasílání reklamních materiálů zákazníkům, rozšiřování inzertních materiálů, vydávání, zveřejňování, oznámení, vyhlášení, publikování reklamních textů, služby v oblasti srovnávání cen, zprostředkovatelská činnost v oblasti obchodu a služeb v rámci třídy 35, které se týkají věrnostních a marketingových programů, věrnostní a bonusové systémy (obchodní služby) jako např. poskytování slev a odměn, přednostní a nadstandardní poskytování služeb, vše zejména v prodeji výrobků z drahých kovů a mincí; (36) úschova cenností, elektronický převod kapitálu, finanční analýzy, finanční informace, finanční odhady a oceňování mincí z drahých kovů a slitků z drahých kovů, finanční poradenství, investování kapitálu, finanční konzultační služby, financování koupě na splátky, leasing, oceňování numismatických sbírek, oceňování šperků, směnárenské služby, oceňování starožitností, zprostředkovatelská činnost obchodu a služeb, které se týkají finančních produktů, poskytování informací, konzultací a poradenství v oboru investičního bankovníctví.
(511) 7, 14, 16, 35, 36
(540)

ZLAŤÁKY

(111) **361809**
(220) 29.03.2017
(320) 29.03.2017
(442) 10.05.2017
(151) 16.08.2017
(730) **Malínský Oldřich**, Zborovská 630, Hradec Králové, 50011, CZ
(210) O-538485
(510) (25) oděvy, obuv, pokrývky hlavy.
(511) 25
(540)

CASSIDI

(111) **361810**
(220) 30.03.2017
(320) 30.03.2017

(442) 10.05.2017
(151) 16.08.2017
(730) **Mikulášek Lubomír MUDr.**, Křižíkova 49/431, Liberec 7, 46007, CZ
(210) O-538487
(510) (41) školicí a výuková činnost; (42) věda a výzkum; (44) zdravotní péče, zdravotnická střediska, zotavovny, zkrášlovací salóny, poradenství v oblasti zdravotnictví.
(511) 41, 42, 44
(540)

Centrum Minimálně Invazivní Gynekologické Operativy (CMIGO)

(111) **361811**
(220) 20.04.2017
(320) 20.04.2017
(442) 10.05.2017
(151) 16.08.2017
(730) **PRIA SYSTEM, s.r.o.**, Nad Stráněmi 5656, Zlín, 76005, CZ
(210) O-538600
(510) (35) průzkum trhu, reklama, propagace, psaní reklamních textů, grafická úprava pro reklamní účely, marketing, optimalizace návštěvnosti webových stránek, optimalizace vyhledavačů pro účely podpory prodeje, návrh reklamních materiálů, poradenství v oblasti komunikační strategie při styku s veřejností, poradenství v oblasti komunikační strategie v reklamě, PPC reklama, psaní reklamních textů; (42) hosting webových stránek, počítačové programování, poradenství v oblasti informačních technologií, poradenství v oblasti navrhování a vývoje počítačového hardwaru, poradenství v oblasti navrhování webových stránek, poradenství v oblasti počítačových technologií, poskytování informací o počítačových technologiích a programování prostřednictvím webových stránek, poskytování outsourcingových služeb v oblasti informačních technologií, vytváření a navrhování webových katalogů informací pro jiné osoby (služby v oblasti informačních technologií), vytváření a údržba webových stránek pro jiné osoby.
(511) 35, 42
(540)

DIGITAL FIRST

(111) **361812**
(220) 05.04.2017
(320) 05.04.2017
(442) 10.05.2017
(151) 16.08.2017
(730) **BARVY A LAKY HOSTIVAŘ, a.s.**, Průmyslová č.p. 1472, č.o. 11, Praha 10 - Hostivař, 10219, CZ
(740) Advokátní kancelář Hartmann, Jelínek, Fráňa a partneři, s.r.o., JUDr. Pavel Fráňa, Sokolovská 5/49, Praha 8, 18600
(210) O-538691
(510) (1) chemické výrobky určené pro průmysl, vědu a zemědělství, tmely (včetně sklenářských) spadající do této třídy, lepidla jiná než kancelářská a než pro domácnost, impregnační prostředky, též k použití na auta, plastické hmoty - polykondenzáty a polyadukty, plastické hmoty - syntetické pryskyřice, chemické pomocné materiály pro povrchovou úpravu a chemické pomocné materiály pro průmyslové užití, chemické prostředky včetně žiravin pro použití v domácnosti, zemědělství, zahradnictví a lesnictví, chemické prostředky pro konzervování potravin, chemické prostředky pro fotografii, filmy neexponované, pojidla spadající do této třídy, hnojiva, přípravky pro hnojení; (2) nátěrové hmoty všeho druhu, barvy, laky, fermeže, ředidla, malířské barvy, ochranné prostředky proti korozi a hnibě, impregnační nátěry, barviva; (3) prací prostředky všeho druhu, přípravky bělicí, aviváž, přípravky pro namáčení prádla, apretační prostředky pro žehlení prádla, mycí prostředky všeho druhu, přípravky všeho druhu k čištění, leštění, odmašťování a broušení, kosmetické výrobky všeho druhu, parfumerie, mýdla, šampóny, vonné oleje, zubní pasty, dezodorační přípravky pro osobní hygienu, toaletní potřeby bez léčivých účinků; (35) organizační poradenství při řízení podniku, zejména v oblasti drogistického zboží, poskytování informací a poradenství v oboru prodeje drogistického zboží, obchodní administrativa, zásilková služba přes internet a služby velkoobchodního prodeje v oblasti drogistického zboží, propagační činnost.
(511) 1, 2, 3, 35

(540)



- (111) **361813**
(220) 05.04.2017
(320) 05.04.2017
(442) 10.05.2017
(151) 16.08.2017
(730) **BARVY A LAKY HOSTIVAŘ, a.s.**, Průmyslová č.p. 1472, č.o. 11, Praha 10 - Hostivař, 10219, CZ

(740) Advokátní kancelář Hartmann, Jelínek, Fráňa a partneři, s.r.o., JUDr. Pavel Fráňa, Sokolovská 5/49, Praha 8, 18600

(210) O-538692

(510) (1) chemické výrobky určené pro průmysl, vědu a zemědělství, tmely (včetně sklenářských) spadající do této třídy, lepidla jiná než kancelářská a než pro domácnost, impregnační prostředky, též k použití na auta, plastické hmoty - polykondenzáty a polyadukty, plastické hmoty - syntetické pryskyřice, chemické pomocné materiály pro povrchovou úpravu a chemické pomocné materiály pro průmyslové užití, chemické prostředky včetně žiravin pro použití v domácnosti, zemědělství, zahradnictví a lesnictví, chemické prostředky pro konzervování potravin, chemické prostředky pro fotografii, filmy neexponované, potraviny spadající do této třídy, hnojiva, přípravky pro hnojení; (2) nátěrové hmoty všeho druhu, barvy, laky, fermeže, ředidla, malířské barvy, ochranné prostředky proti korozi a hnilobě, impregnační nátěry, barviva; (3) prací prostředky všeho druhu, přípravky bělicí, aviváž, přípravky pro namáčení prádla, apretační prostředky pro žehlení prádla, mycí prostředky všeho druhu, přípravky všeho druhu k čištění, leštění, odmašťování a broušení, kosmetické výrobky všeho druhu, parfumerie, mýdla, šampóny, vonné oleje, zubní pasty, dezodorační přípravky pro osobní hygienu, toaletní potřeby bez léčivých účinků; (35) organizační poradenství při řízení podniku, zejména v oblasti drogistického zboží, poskytování informací a poradenství v oboru prodeje drogistického zboží, obchodní administrativa, zásilková služba přes internet a služby velkoobchodního prodeje v oblasti drogistického zboží, propagační činnost.

(511) 1, 2, 3, 35

(540)



- (111) **361814**
(220) 05.04.2017
(320) 05.04.2017
(442) 10.05.2017
(151) 16.08.2017
(730) **BARVY A LAKY HOSTIVAŘ, a.s.**, Průmyslová č.p. 1472, č.o. 11, Praha 10 - Hostivař, 10219, CZ

(740) Advokátní kancelář Hartmann, Jelínek, Fráňa a partneři, s.r.o., JUDr. Pavel Fráňa, Sokolovská 5/49, Praha 8, 18600

(210) O-538693

(510) (1) chemické výrobky určené pro průmysl, vědu a zemědělství, tmely (včetně sklenářských) spadající do této třídy, lepidla jiná než kancelářská a

než pro domácnost, impregnační prostředky, též k použití na auta, plastické hmoty - polykondenzáty a polyadukty, plastické hmoty - syntetické pryskyřice, chemické pomocné materiály pro povrchovou úpravu a chemické pomocné materiály pro průmyslové užití, chemické prostředky včetně žiravin pro použití v domácnosti, zemědělství, zahradnictví a lesnictví, chemické prostředky pro konzervování potravin, chemické prostředky pro fotografii, filmy neexponované, potraviny spadající do této třídy, hnojiva, přípravky pro hnojení; (2) nátěrové hmoty všeho druhu, barvy, laky, fermeže, ředidla, malířské barvy, ochranné prostředky proti korozi a hnilobě, impregnační nátěry, barviva; (3) prací prostředky všeho druhu, přípravky bělicí, aviváž, přípravky pro namáčení prádla, apretační prostředky pro žehlení prádla, mycí prostředky všeho druhu, přípravky všeho druhu k čištění, leštění, odmašťování a broušení, kosmetické výrobky všeho druhu, parfumerie, mýdla, šampóny, vonné oleje, zubní pasty, dezodorační přípravky pro osobní hygienu, toaletní potřeby bez léčivých účinků; (35) organizační poradenství při řízení podniku, zejména v oblasti drogistického zboží, poskytování informací a poradenství v oboru prodeje drogistického zboží, obchodní administrativa, zásilková služba přes internet a služby velkoobchodního prodeje v oblasti drogistického zboží, propagační činnost.

(511) 1, 2, 3, 35

(540)



- (111) **361815**
(220) 05.04.2017
(320) 05.04.2017
(442) 10.05.2017
(151) 16.08.2017
(730) **BARVY A LAKY HOSTIVAŘ, a.s.**, Průmyslová č.p. 1472, č.o. 11, Praha 10 - Hostivař, 10219, CZ

(740) Advokátní kancelář Hartmann, Jelínek, Fráňa a partneři, s.r.o., JUDr. Pavel Fráňa, Sokolovská 5/49, Praha 8, 18600

(210) O-538694

(510) (1) chemické výrobky určené pro průmysl, vědu a zemědělství, tmely (včetně sklenářských) spadající do této třídy, lepidla jiná než kancelářská a než pro domácnost, impregnační prostředky, též k použití na auta, plastické hmoty - polykondenzáty a polyadukty, plastické hmoty - syntetické pryskyřice, chemické pomocné materiály pro povrchovou úpravu a chemické pomocné materiály pro průmyslové užití, chemické prostředky včetně žiravin pro použití v domácnosti, zemědělství, zahradnictví a lesnictví, chemické prostředky pro konzervování potravin, chemické prostředky pro fotografii, filmy neexponované, potraviny spadající do této třídy, hnojiva, přípravky pro hnojení; (2) nátěrové hmoty všeho druhu, barvy, laky, fermeže, ředidla, malířské barvy, ochranné prostředky proti korozi a hnilobě, impregnační nátěry, barviva; (3) prací prostředky všeho druhu, přípravky bělicí, aviváž, přípravky pro namáčení prádla, apretační prostředky pro žehlení prádla, mycí prostředky všeho druhu, přípravky všeho druhu k čištění, leštění, odmašťování a broušení, kosmetické výrobky všeho druhu, parfumerie, mýdla, šampóny, vonné oleje, zubní pasty, dezodorační přípravky pro osobní hygienu, toaletní potřeby bez léčivých účinků; (35) organizační poradenství při řízení podniku, zejména v oblasti drogistického zboží, poskytování informací a poradenství v oboru prodeje drogistického zboží, obchodní administrativa, zásilková služba přes internet a služby velkoobchodního prodeje v oblasti drogistického zboží, propagační činnost.

(511) 1, 2, 3, 35

(540)



- (111) **361816**
 (220) 05.04.2017
 (320) 05.04.2017
 (442) 10.05.2017
 (151) 16.08.2017
 (730) **BARVY A LAKY HOSTIVAŘ, a.s.**, Průmyslová č.p. 1472, č.o. 11, Praha 10 - Hostivař, 10219, CZ
 (740) Advokátní kancelář Hartmann, Jelínek, Fráňa a partneři, s.r.o., JUDr. Pavel Fráňa, Sokolovská 5/49, Praha 8, 18600
 (210) O-538695
 (510) (1) chemické výrobky určené pro průmysl, vědu a zemědělství, tmely (včetně sklenářských) spadající do této třídy, lepidla jiná než kancelářská a než pro domácnost, impregnační prostředky, též k použití na auta, plastické hmoty - polykondenzáty a polyadukty, plastické hmoty - syntetické pryskyřice, chemické pomocné materiály pro povrchovou úpravu a chemické pomocné materiály pro průmyslové užití, chemické prostředky včetně žiravin pro použití v domácnosti, zemědělství, zahradnictví a lesnictví, chemické prostředky pro konzervování potravin, chemické prostředky pro fotografii, filmy neexponované, pojidla spadající do této třídy, hnojiva, přípravky pro hnojení; (2) nátěrové hmoty všeho druhu, barvy, laky, fermeže, ředidla, malířské barvy, ochranné prostředky proti korozi a hnilobě, impregnační nátěry, barviva; (3) prací prostředky všeho druhu, přípravky bělicí, aviváž, přípravky pro namáčení prádla, apretační prostředky pro žehlení prádla, mycí prostředky všeho druhu, přípravky všeho druhu k čištění, leštění, odmašťování a broušení, kosmetické výrobky všeho druhu, parfumerie, mýdla, šampóny, vonné oleje, zubní pasty, dezodorační přípravky pro osobní hygienu, toaletní potřeby bez léčivých účinků; (35) organizační poradenství při řízení podniku, zejména v oblasti drogistického zboží, poskytování informací a poradenství v oboru prodeje drogistického zboží, obchodní administrativa, zásilková služba přes internet a služby velkoobchodního prodeje v oblasti drogistického zboží, propagační činnost.
 (511) 1, 2, 3, 35
 (540)



- (111) **361817**
 (220) 05.04.2017
 (320) 05.04.2017
 (442) 10.05.2017
 (151) 16.08.2017
 (730) **BARVY A LAKY HOSTIVAŘ, a.s.**, Průmyslová č.p. 1472, č.o. 11, Praha 10 - Hostivař, 10219, CZ
 (740) Advokátní kancelář Hartmann, Jelínek, Fráňa a partneři, s.r.o., JUDr. Pavel Fráňa, Sokolovská 5/49, Praha 8, 18600
 (210) O-538696
 (510) (1) chemické výrobky určené pro průmysl, vědu a zemědělství, tmely (včetně sklenářských) spadající do této třídy, lepidla jiná než kancelářská a než pro domácnost, impregnační prostředky, též k použití na auta,

plastické hmoty - polykondenzáty a polyadukty, plastické hmoty - syntetické pryskyřice, chemické pomocné materiály pro povrchovou úpravu a chemické pomocné materiály pro průmyslové užití, chemické prostředky včetně žiravin pro použití v domácnosti, zemědělství, zahradnictví a lesnictví, chemické prostředky pro konzervování potravin, chemické prostředky pro fotografii, filmy neexponované, pojidla spadající do této třídy, hnojiva, přípravky pro hnojení; (2) nátěrové hmoty všeho druhu, barvy, laky, fermeže, ředidla, malířské barvy, ochranné prostředky proti korozi a hnilobě, impregnační nátěry, barviva; (3) prací prostředky všeho druhu, přípravky bělicí, aviváž, přípravky pro namáčení prádla, apretační prostředky pro žehlení prádla, mycí prostředky všeho druhu, přípravky všeho druhu k čištění, leštění, odmašťování a broušení, kosmetické výrobky všeho druhu, parfumerie, mýdla, šampóny, vonné oleje, zubní pasty, dezodorační přípravky pro osobní hygienu, toaletní potřeby bez léčivých účinků; (35) organizační poradenství při řízení podniku, zejména v oblasti drogistického zboží, poskytování informací a poradenství v oboru prodeje drogistického zboží, obchodní administrativa, zásilková služba přes internet a služby velkoobchodního prodeje v oblasti drogistického zboží, propagační činnost.

- (511) 1, 2, 3, 35
 (540)



- (111) **361818**
 (220) 05.04.2017
 (320) 05.04.2017
 (442) 10.05.2017
 (151) 16.08.2017
 (730) **BARVY A LAKY HOSTIVAŘ, a.s.**, Průmyslová č.p. 1472, č.o. 11, Praha 10 - Hostivař, 10219, CZ
 (740) Advokátní kancelář Hartmann, Jelínek, Fráňa a partneři, s.r.o., JUDr. Pavel Fráňa, Sokolovská 5/49, Praha 8, 18600
 (210) O-538697
 (510) (1) chemické výrobky určené pro průmysl, vědu a zemědělství, tmely (včetně sklenářských) spadající do této třídy, lepidla jiná než kancelářská a než pro domácnost, impregnační prostředky, též k použití na auta, plastické hmoty - polykondenzáty a polyadukty, plastické hmoty - syntetické pryskyřice, chemické pomocné materiály pro povrchovou úpravu a chemické pomocné materiály pro průmyslové užití, chemické prostředky včetně žiravin pro použití v domácnosti, zemědělství, zahradnictví a lesnictví, chemické prostředky pro konzervování potravin, chemické prostředky pro fotografii, filmy neexponované, pojidla spadající do této třídy, hnojiva, přípravky pro hnojení; (2) nátěrové hmoty všeho druhu, barvy, laky, fermeže, ředidla, malířské barvy, ochranné prostředky proti korozi a hnilobě, impregnační nátěry, barviva; (3) prací prostředky všeho druhu, přípravky bělicí, aviváž, přípravky pro namáčení prádla, apretační prostředky pro žehlení prádla, mycí prostředky všeho druhu, přípravky všeho druhu k čištění, leštění, odmašťování a broušení, kosmetické výrobky všeho druhu, parfumerie, mýdla, šampóny, vonné oleje, zubní pasty, dezodorační přípravky pro osobní hygienu, toaletní potřeby bez léčivých účinků; (35) organizační poradenství při řízení podniku, zejména v oblasti drogistického zboží, poskytování informací a poradenství v oboru prodeje drogistického zboží, obchodní administrativa, zásilková služba přes Internet a služby velkoobchodního prodeje v oblasti drogistického zboží, propagační činnost.
 (511) 1, 2, 3, 35

(540)



- (111) **361819**
 (220) 05.04.2017
 (320) 05.04.2017
 (442) 10.05.2017
 (151) 16.08.2017
 (730) **BARVY A LAKY HOSTIVAŘ, a.s.**, Průmyslová č.p. 1472, č.o. 11, Praha 10 - Hostivař, 10219, CZ
 (740) Advokátní kancelář Hartmann, Jelínek, Fráňa a partneři, s.r.o., JUDr. Pavel Fráňa, Sokolovská 5/49, Praha 8, 18600
 (210) O-538698
 (510) (1) chemické výrobky určené pro průmysl, vědu a zemědělství, tmely (včetně sklenářských) spadající do této třídy, lepidla jiná než kancelářská a než pro domácnost, impregnační prostředky, též k použití na auta, plastické hmoty - polykondenzáty a polyadukty, plastické hmoty - syntetické pryskyřice, chemické pomocné materiály pro povrchovou úpravu a chemické pomocné materiály pro průmyslové užití, chemické prostředky včetně žiravin pro použití v domácnosti, zemědělství, zahradnictví a lesnictví, chemické prostředky pro konzervování potravin, chemické prostředky pro fotografii, filmy neexponované, pojidla spadající do této třídy, hnojiva, přípravky pro hnojení; (2) nátěrové hmoty všeho druhu, barvy, laky, fermeže, ředidla, malířské barvy, ochranné prostředky proti korozi a hnilobě, impregnační nátěry, barviva; (3) prací prostředky všeho druhu, přípravky bělicí, aviváž, přípravky pro namáčení prádla, apretační prostředky pro žehlení prádla, mycí prostředky všeho druhu, přípravky všeho druhu k čištění, leštění, odmašťování a broušení, kosmetické výrobky všeho druhu, parfumerie, mýdla, šampóny, vonné oleje, zubní pasty, dezodorační přípravky pro osobní hygienu, toaletní potřeby bez léčivých účinků; (35) organizační poradenství při řízení podniku, zejména v oblasti drogistického zboží, poskytování informací a poradenství v oboru prodeje drogistického zboží, obchodní administrativa, zásilková služba přes internet a služby velkoobchodního prodeje v oblasti drogistického zboží, propagační činnost.
 (511) 1, 2, 3, 35
 (540)



- (111) **361820**
 (220) 05.04.2017
 (320) 05.04.2017
 (442) 10.05.2017
 (151) 16.08.2017
 (730) **BARVY A LAKY HOSTIVAŘ, a.s.**, Průmyslová č.p. 1472, č.o. 11, Praha 10 - Hostivař, 10219, CZ
 (740) Advokátní kancelář Hartmann, Jelínek, Fráňa a partneři, s.r.o., JUDr. Pavel Fráňa, Sokolovská 5/49, Praha 8, 18600
 (210) O-538699
 (510) (1) chemické výrobky určené pro průmysl, vědu a zemědělství, tmely (včetně sklenářských) spadající do této třídy, lepidla jiná než kancelářská a

než pro domácnost, impregnační prostředky, též k použití na auta, plastické hmoty - polykondenzáty a polyadukty, plastické hmoty - syntetické pryskyřice, chemické pomocné materiály pro povrchovou úpravu a chemické pomocné materiály pro průmyslové užití, chemické prostředky včetně žiravin pro použití v domácnosti, zemědělství, zahradnictví a lesnictví, chemické prostředky pro konzervování potravin, chemické prostředky pro fotografii, filmy neexponované, pojidla spadající do této třídy, hnojiva, přípravky pro hnojení; (2) nátěrové hmoty všeho druhu, barvy, laky, fermeže, ředidla, malířské barvy, ochranné prostředky proti korozi a hnilobě, impregnační nátěry, barviva; (3) prací prostředky všeho druhu, přípravky bělicí, aviváž, přípravky pro namáčení prádla, apretační prostředky pro žehlení prádla, mycí prostředky všeho druhu, přípravky všeho druhu k čištění, leštění, odmašťování a broušení, kosmetické výrobky všeho druhu, parfumerie, mýdla, šampóny, vonné oleje, zubní pasty, dezodorační přípravky pro osobní hygienu, toaletní potřeby bez léčivých účinků; (35) organizační poradenství při řízení podniku, zejména v oblasti drogistického zboží, poskytování informací a poradenství v oboru prodeje drogistického zboží, obchodní administrativa, zásilková služba přes internet a služby velkoobchodního prodeje v oblasti drogistického zboží, propagační činnost.

- (511) 1, 2, 3, 35
 (540)



- (111) **361821**
 (220) 05.04.2017
 (320) 05.04.2017
 (442) 10.05.2017
 (151) 16.08.2017
 (730) **BARVY A LAKY HOSTIVAŘ, a.s.**, Průmyslová č.p. 1472, č.o. 11, Praha 10 - Hostivař, 10219, CZ
 (740) Advokátní kancelář Hartmann, Jelínek, Fráňa a partneři, s.r.o., JUDr. Pavel Fráňa, Sokolovská 5/49, Praha 8, 18600
 (210) O-538700
 (510) (1) chemické výrobky určené pro průmysl, vědu a zemědělství, tmely (včetně sklenářských) spadající do této třídy, lepidla jiná než kancelářská a než pro domácnost, impregnační prostředky, též k použití na auta, plastické hmoty - polykondenzáty a polyadukty, plastické hmoty - syntetické pryskyřice, chemické pomocné materiály pro povrchovou úpravu a chemické pomocné materiály pro průmyslové užití, chemické prostředky včetně žiravin pro použití v domácnosti, zemědělství, zahradnictví a lesnictví, chemické prostředky pro konzervování potravin, chemické prostředky pro fotografii, filmy neexponované, pojidla spadající do této třídy, hnojiva, přípravky pro hnojení; (2) nátěrové hmoty všeho druhu, barvy, laky, fermeže, ředidla, malířské barvy, ochranné prostředky proti korozi a hnilobě, impregnační nátěry, barviva; (3) prací prostředky všeho druhu, přípravky bělicí, aviváž, přípravky pro namáčení prádla, apretační prostředky pro žehlení prádla, mycí prostředky všeho druhu, přípravky všeho druhu k čištění, leštění, odmašťování a broušení, kosmetické výrobky všeho druhu, parfumerie, mýdla, šampóny, vonné oleje, zubní pasty, dezodorační přípravky pro osobní hygienu, toaletní potřeby bez léčivých účinků; (35) organizační poradenství při řízení podniku, zejména v oblasti drogistického zboží, poskytování informací a poradenství v oboru prodeje drogistického zboží, obchodní administrativa, zásilková služba přes internet a služby velkoobchodního prodeje v oblasti drogistického zboží, propagační činnost.
 (511) 1, 2, 3, 35

(540)



(111) **361822**

(220) 05.04.2017

(320) 05.04.2017

(442) 10.05.2017

(151) 16.08.2017

(730) **BARVY A LAKY HOSTIVAŘ, a.s.**, Průmyslová č.p. 1472, č.o. 11, Praha 10 - Hostivař, 10219, CZ

(740) Advokátní kancelář Hartmann, Jelínek, Fráňa a partneři, s.r.o., JUDr. Pavel Fráňa, Sokolovská 5/49, Praha 8, 18600

(210) O-538701

(510) (1) chemické výrobky určené pro průmysl, vědu a zemědělství, tmely (včetně sklenářských) spadající do této třídy, lepidla jiná než kancelářská a než pro domácnost, impregnační prostředky, též k použití na auta, plastické hmoty - polykondenzáty a polyadukty, plastické hmoty - syntetické pryskyřice, chemické pomocné materiály pro povrchovou úpravu a chemické pomocné materiály pro průmyslové užití, chemické prostředky včetně žiravin pro použití v domácnosti, zemědělství, zahradnictví a lesnictví, chemické prostředky pro konzervování potravin, chemické prostředky pro fotografii, filmy neexponované, potraviny spadající do této třídy, hnojiva, přípravky pro hnojení; (2) nátěrové hmoty všeho druhu, barvy, laky, fermeže, ředidla, malířské barvy, ochranné prostředky proti korozi a hnilobě, impregnační nátěry, barviva; (3) prací prostředky všeho druhu, přípravky bělicí, aviváž, přípravky pro namáčení prádla, apretační prostředky pro žehlení prádla, mycí prostředky všeho druhu, kosmetické výrobky všeho druhu, parfumerie, mýdla, šampóny, vonné oleje, zubní pasty, dezodorační přípravky pro osobní hygienu, toaletní potřeby bez léčivých účinků; (35) organizační poradenství při řízení podniku, zejména v oblasti drogistického zboží, poskytování informací a poradenství v oboru prodeje drogistického zboží, obchodní administrativa, zásilková služba přes internet a služby velkoobchodního prodeje v oblasti drogistického zboží, propagační činnost.

(511) 1, 2, 3, 35

(540)

**ABCDEFGHIJ
KLMNOP
QRSTU --
VWXYZ --
0123456789**

(111) **361823**

(220) 05.04.2017

(320) 05.04.2017

(442) 10.05.2017

(151) 16.08.2017

(730) **BARVY A LAKY HOSTIVAŘ, a.s.**, Průmyslová č.p. 1472, č.o. 11, Praha 10 - Hostivař, 10219, CZ

(740) Advokátní kancelář Hartmann, Jelínek, Fráňa a partneři, s.r.o., JUDr. Pavel Fráňa, Sokolovská 5/49, Praha 8, 18600

(210) O-538702

(510) (1) chemické výrobky určené pro průmysl, vědu a zemědělství, tmely (včetně sklenářských) spadající do této třídy, lepidla jiná než kancelářská a než pro domácnost, impregnační prostředky, též k použití na auta, plastické hmoty - polykondenzáty a polyadukty, plastické hmoty - syntetické pryskyřice, chemické pomocné materiály pro povrchovou úpravu a chemické pomocné materiály pro průmyslové užití, chemické prostředky včetně žiravin pro použití v domácnosti, zemědělství, zahradnictví a lesnictví, chemické prostředky pro konzervování potravin, chemické prostředky pro fotografii, filmy neexponované, potraviny spadající do této třídy, hnojiva, přípravky pro hnojení; (2) nátěrové hmoty všeho druhu, barvy, laky, fermeže, ředidla, malířské barvy, ochranné prostředky proti korozi a hnilobě, impregnační nátěry, barviva; (3) prací prostředky všeho druhu, přípravky bělicí, aviváž, přípravky pro namáčení prádla, apretační prostředky pro žehlení prádla, mycí prostředky všeho druhu, přípravky všeho druhu k čištění, leštění, odmašťování a broušení, kosmetické výrobky všeho druhu, parfumerie, mýdla, šampóny, vonné oleje, zubní pasty, dezodorační přípravky pro osobní hygienu, toaletní potřeby bez léčivých účinků; (35) organizační poradenství při řízení podniku, zejména v oblasti drogistického zboží, poskytování informací a poradenství v oboru prodeje drogistického zboží, obchodní administrativa, zásilková služba přes internet a služby velkoobchodního prodeje v oblasti drogistického zboží, propagační činnost.

(511) 1, 2, 3, 35

(540)



(111) **361824**

(220) 05.04.2017

(320) 05.04.2017

(442) 10.05.2017

(151) 16.08.2017

(730) **ŠKODA AUTO a.s.**, tř. Václava Klementa 869, Mladá Boleslav II, 29301, CZ

(210) O-538703

(510) (12) automobily a jejich části a příslušenství, spadající do této třídy.

(511) 12

(540)

ANUQ

(111) **361825**

(220) 11.04.2017

(320) 11.04.2017

(442) 10.05.2017

(151) 16.08.2017

(730) **ELEKTRO DRAPÁČ s.r.o.**, Žďárecká 177, Velké Poříčí, 54932, CZ

(210) O-538817

(591) Barevná

(510) (40) zakázková výroba zboží dle objednávky a specifikace jiných osob, zakázková výroba světelných reklamních prvků - profilová písmena, světelné panely, reklamní plochy.

(511) 40

(540)

Elektro Drapač
SVĚTELNÁ REKLAMA

Zápisy licenčních smluv k ochranným známkám

V této kapitole jsou zveřejněny zápisy licenčních smluv podle ustanovení § 18 odst. 1 zákona č. 441/2003 Sb.

Číslo zápisu (111)	Vlastník (730)	Nabyvatel licence (791)	Druh licence (793)	Datum uzavření licenční smlouvy (793)	S účinností od data (580)
345609	MARLENKA international s.r.o., Valcířská 434, Liskovec, Frýdek-Místek, 73801, CZ	Pologelati srl, Zona Industriale Asi Incoronata, Foggia 71121, IT	výlučná	20.07.2017	16.08.2017

Ochranné známky zrušené a prohlášené za neplatné

Tato kapitola obsahuje údaje o rozhodnutích o zrušení ochranné známky na základě ustanovení § 31 zákona č. 441/2003 Sb. nebo o prohlášení ochranné známky za neplatnou na základě ustanovení § 32 zákona č. 441/2003 Sb. Existuje-li důvod zrušení/prohlášení ochranné známky za neplatnou pouze ve vztahu k některým z výrobků nebo služeb, Úřad ochrannou známku zruší/prohlásí za neplatnou pouze pro tyto výrobky nebo služby. Údaje o výsledku rozhodnutí (zrušení ochranné známky, částečné zrušení ochranné známky, prohlášení ochranné známky za neplatnou, prohlášení ochranné známky za částečně neplatnou) jsou uvedeny za datem právní moci rozhodnutí s názvem "Datum právní moci rozhodnutí/výsledek rozhodnutí".

(111) 157511
(540)

FRUTA

14.08.2017 / NABYTÍ P.M. - ČÁSTEČNÉ ZRUŠENÍ OZ

(111) 162703
(540)

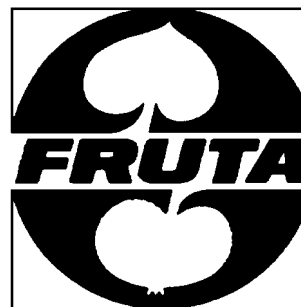

14.08.2017 / NABYTÍ P.M. - ČÁSTEČNÉ ZRUŠENÍ OZ

Přehled obnov zápisu ochranných známek

Kapitola obsahuje údaje o ochranných známkách, u kterých byl na žádost vlastníka obnoven zápis podle ustanovení § 28 odst. 2 zákona č. 441/2003 Sb.

Číselný přehled (111)											
97126	97459A	153257A	153258A	153259A	157884	158082	158306	158307	158406	163593	163600
167072	167303	209312	210525	210787	211468	212128	212863	212869	214168	214171	214552
214553	214598	214599	214600	215047	215048	215097	215609	215658	215668	216205	216343
216344	217028	217141	217142	217143	217144	217145	217146	217147	217148	217149	217150
217151	217182	217257	217258	217765	217788	218273	218274	218275	218766	218877	219330
220136	221215	221566	222145	223087	223787	224823	291548	294746	294764	294767	294769
294996	295176	295266	295267	295268	295457	295459	295460	295461	295462	295463	295504
295541	295653	295672	295673	295674	295675	295688	295776	295850	295862	296007	296032
296108	296109	296110	296111	296112	296113	296247	296433	296434	296436	296508	296730
296740	296883	296917	296966	296976	297299	297410	297485	297646	297683	297797	297813
297965	298262	298338	298679	298888	299228	299707	299827	300185	300690	300845	301936
301937	302539	302753	302891	303478	303948	304093	305543	309613	331681		

Obnovy zápisu ochranných známek

(111) **97126**
(220) 09.08.1927
(151) 09.08.1927
(540)

METRALGIN

(730) **BIOPHARM, Výzkumný ústav biofarmacie a veterinárních léčiv, a.s.**, Pohoří - Chotouň, Jílové u Prahy, 25449, CZ
(740) C|K|T ČERVENKA TURKOVÁ & PARTNERS Advokátní, patentová a známková kancelář, Mgr. Radka Červenková advokátka, Anny Letenské 34/7, Praha 2, Vinohrady, 12000
(510) Léčivé a lékárnické prostředky a preparáty, chemické výrobky pro lékařské, hygienické, desinfekční prostředky, dietetické a výživné prostředky a preparáty, kosmetické přípravky.
(511) 1, 3, 5, 31
(210) O-1300

(111) **97459A**
(220) 20.08.1947
(151) 06.10.2005
(540)



(730) **ŠKODA VAGONKA a.s.**, 1. máje 3176/102, Ostrava, 70300, CZ
(740) Čermák a spol., Mgr. Lukáš Lorenc, advokát, Elišky Peškové 15/735, Praha 5, 15000
(510) (12) lokomotivy všeho druhu.
(511) 12
(210) O-430356

(111) **153257A**
(220) 02.12.1957
(151) 20.09.2005
(540)

ČESKOMORAVSKÁ-KOLBEN-DANĚK

(730) **ŠKODA VAGONKA a.s.**, 1. máje 3176/102, Ostrava, 70300, CZ
(740) Čermák a spol., Mgr. Lukáš Lorenc, advokát, Elišky Peškové 15/735, Praha 5, 15000
(510) (12) lokomotivy parní, lokomotivy motorové.
(511) 12
(210) O-429947

(111) **153258A**
(220) 02.12.1957
(151) 20.09.2005
(540)



(730) **ŠKODA VAGONKA a.s.**, 1. máje 3176/102, Ostrava, 70300, CZ
(740) Čermák a spol., Mgr. Lukáš Lorenc, advokát, Elišky Peškové 15/735, Praha 5, 15000
(510) (12) lokomotivy parní, lokomotivy motorové.
(511) 12
(210) O-429948

(111) **153259A**
(220) 02.12.1957
(151) 20.09.2005
(540)



(730) **ŠKODA VAGONKA a.s.**, 1. máje 3176/102, Ostrava, 70300, CZ
(740) Čermák a spol., Mgr. Lukáš Lorenc, advokát, Elišky Peškové 15/735, Praha 5, 15000
(510) (12) lokomotivy parní, lokomotivy motorové, lokomotivy.
(511) 12
(210) O-429950

(111) **157884**
(220) 26.09.1967
(151) 21.02.1968
(540)

PRAXITEN

(730) **MEDA AB**, Pipers Väg 2, BOX 906, SE-170 09 Solna, SE
(740) ŠTROS KUSÁK ČERMÁK advokátní a patentová kancelář, JUDr. David Štros, advokát, Národní 32, Praha 1, 11000
(510) (5) léčebné přípravky působící jako psychotropická činidla.
(511) 5
(210) O-40634

(111) **158082**
(220) 17.11.1967
(151) 13.05.1968
(540)

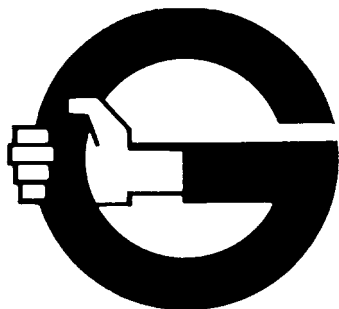

(730) **LUCAS INDUSTRIES LIMITED**, Stratford Road, Solihull, West Midlands B90 4AX, GB
(740) **ROTT, RŮŽIČKA & GUTTMANN** Patentová, známková a advokátní kancelář, JUDr. Vladimír Rott, Nad Štolou 12, Praha 7, 17000
(510) (12) brzdy pro vozidla a tlumiče nárazů, jako součásti závěsných zařízení, jejich součástí a příslušenství.
(511) 12
(210) O-40875

(111) **158306**
(220) 17.11.1967
(151) 25.07.1968
(540)

GIRLING

(730) **LUCAS INDUSTRIES LIMITED**, Stratford Road, Solihull, West Midlands B90 4AX, GB
(740) **ROTT, RŮŽIČKA & GUTTMANN** Patentová, známková a advokátní kancelář, JUDr. Vladimír Rott, Nad Štolou 12, Praha 7, 17000
(510) (12) brzdy na motorová vozidla a jejich části.
(511) 12
(210) O-40876

(111) **158307**
(220) 17.11.1967
(151) 25.07.1968
(540)

GIRLING

(730) **LUCAS INDUSTRIES LIMITED**, Stratford Road, Solihull, West Midlands B90 4AX, GB
(740) **ROTT, RŮŽIČKA & GUTTMANN** Patentová, známková a advokátní kancelář, JUDr. Vladimír Rott, Nad Štolou 12, Praha 7, 17000
(510) (12) tlumiče nárazů pro motorová vozidla.
(511) 12
(210) O-42057

(111) **158406**
(220) 14.11.1967
(151) 10.10.1968
(540)

SCHLUMBERGER

(730) **SCHLUMBERGER LIMITED**, 5599 San Felipe, Houston, TX, US
(740) **KOREJZOVA LEGAL v.o.s.**, JUDr. Petra Korejzová, Korunní 810/104, Praha 10 - Vinohrady, 10100
(510) Přístroje a nástroje k vědeckým a laboratorním účelům; přístroje a nástroje navigační; tj. přístroje a nástroje určené k přenášení rozkazů, k měření a přístroje všeobecně užívané při řízení lodí a letadel; přístroje a nástroje geodetické a přístroje a nástroje elektrické nezačleněné do jiných tříd; přístroje a nástroje pro bezdrátovou telegrafii, přístroje fotografické, kinematografické, optické včetně promítačů obrazů a zvětšovací přístrojů; přístroje a nástroje k vážení a měření, přístroje a nástroje signalizační, včetně signálních píšťalek; přístroje a nástroje určené ke kontrolním účelům; přístroje a nástroje pro účely záchranné a učební;

automaty uváděné v činnosti hozením mince nebo známky, přístroje pro záznam a reprodukci mluveného slova; zapisovací pokladny a počítačové stroje; včetně kancelářských a děrovacích strojů, hasicí přístroje; speciální pouzdra pro přístroje a nástroje, které jsou zařazeny do této třídy; elektromechanické a elektrotermické přístroje a zařízení; elektrotermické nástroje a přístroje jako: ruční elektrické svářečky, elektrické žehličky apod., elektrické přístroje a zařízení jako: elektricky vytápěné podušky, elektricky vytápěné oděvy a součásti oděvů, elektrické ohřívače nohou, elektrické zapalovače atd. elektromechanická zařízení pro domácí účely určená k čištění jako: elektrické vysavače prachu, leštiče parket a pod. (tř.9); pozemní vozidla; motory pro pozemní vozidla, poháněcí soukolí a hnací řemeny pro pozemní vozidla; zařízení pro leteckou, lodní a pozemní dopravu. (tř.12); střelné zbraně, střelivo, náboje, výbušniny, ohňostroje včetně všech výrobků k pyrotechnickým účelům. (tř.13); využívání a poskytování služeb: kontrolní a čisticí služby pokud jde o natírání a pokovování trubek (tř.39 a 42).

(511) 9, 12, 13, 39, 42
(210) O-40865

(111) **163593**
(220) 01.09.1977
(151) 17.03.1978
(540)

TIMOPTOL

(730) **SANTEN PHARMACEUTICAL CO., LTD.**, 9-19, Shimoshinjo 3-chome, Higashiyodogawa-ku, Osaka-shi, Osaka-fu, JP
(510) (5) výrobky farmaceutické, zvěrolékařské a zdravotnické, výrobky dietetické pro děti a nemocné, náplasti, obvazový materiál, hmoty určené k plombování zubů a na otisky zubů, desinfekční prostředky, prostředky k hubení rostlinných a živočišných škůdců, antiparasitní látky.
(511) 5
(210) O-50179

(111) **163600**
(220) 01.08.1977
(151) 24.03.1978
(540)

PAMPERS

(730) **The Procter & Gamble Company**, One Procter & Gamble Plaza, Cincinnati, OH, US
(740) **ŠTROS & KUSÁK** advokátní a patentová kancelář, JUDr. David Štros, advokát, Národní 32, Praha 1, 11000
(510) (16) zahazovací dětské plenky, vyrobené zcela nebo převážně z papíru nebo z svého papíru, podobného materiálu.
(511) 16
(210) O-50127

(111) **167072**
(220) 21.12.1987
(151) 19.10.1988
(540)

BALAKRYL

(730) **PPG Deco Czech a.s.**, Břasy 223, 33824, CZ
(740) Čermák a spol., Mgr. Ondřej Čerych, advokát, Elišky Peškové 15/735, Praha 5, 15000
(510) (2) univerzální nátěrová hmota.
(511) 2
(210) O-55451

(111) **167303**
(220) 09.11.1987
(151) 19.06.1989
(540)

GALILEO

(730) **Travelport International Operations Limited**, Axis One, Axis Park, 10 Hurricane Way, Langley, Berkshire, SL3 8AG, GB
(510) Elektrické a elektronické přístroje a nástroje; počítače; přístroje zpracovávající údaje; součásti a příslušenství všech těchto výrobků; dopravní služby; cestovní rezervovací služby; zajišťování společenských zábav.

(511) 9, 39, 41
(210) O-55366

(111) **209312**
(220) 30.09.1997
(151) 28.04.1998
(540)

AMPER

(730) **Ing. Jiří Šviga**, Týnská ulička 611/10, Praha 1, Staré Město, 11000, CZ
(510) (35) veletrhy a výstavy k reklamním a obchodním účelům.
(511) 35
(210) O-125859

(111) **210525**
(220) 03.03.1997
(151) 29.06.1998
(540)

Talichovo kvarteto

(730) **Talich Jan**, U pramene 431/5, Praha 4, Újezd u Průhonic, 14900, CZ
(740) KOREJZOVA LEGAL v.o.s., JUDr. Petra Korejzová advokátka, Korunní 810/104, Praha 10, Vinohrady, 10100
(510) (35) propagace provozování smyčcového kvarteta a pořádání veřejných koncertů; (41) provozování smyčcového kvarteta, pořádání veřejných koncertů.
(511) 35, 41
(210) O-119991

(111) **210787**
(220) 22.08.1997
(151) 29.06.1998
(540)

CLOROX JEMNÉ BĚLIDLO

(730) **The Clorox Company**, 1221 Broadway, Oakland, CA, US
(740) ROTT, RŮŽIČKA & GUTTMANN Patentová, známková a advokátní kancelář, JUDr. Vladimír Rott, Vinohradská 37, Praha 2, 12000
(510) (3) bělicí, prací a čistící prostředky; (5) desinfekční a germicidní čistící směsi.
(511) 3, 5
(210) O-124909

(111) **211468**
(220) 27.08.1997
(151) 27.07.1998
(540)



(730) **Lubomír Zahradka**, Račerovice 45, Třebíč, 67401, CZ
(740) Ing. Pavel Nádvorník s.r.o., Sokola Tůmy 1099/1, Ostrava-Mariánské Hory, 70900
(510) (30) káva, čaj, kávové náhražky; (32) nealkoholická a alkoholická piva, minerální vody, šumivé nápoje a jiné nápoje, nealkoholické nápoje, sirupy; (33) alkoholické nápoje; (34) tabák, potřeby pro kuřáky, zápalky; (35) propagační činnost, obchodní administrativa, kancelářské práce; (42) gastronomické a restaurační služby.
(511) 30, 32, 33, 34, 35, 42
(210) O-124962

(111) **212128**
(220) 24.07.1997
(151) 25.08.1998
(540)

P&G

(730) **The Procter & Gamble Company**, One Procter & Gamble Plaza, Cincinnati, OH, US
(510) (1) chemické výrobky určené pro průmysl, vědy a fotografii jakož i pro zemědělství, zahradnictví a lesnictví, umělé pryskyřice v surovém stavu, plastické hmoty v surovém stavu, hnojiva, hasicí přístroje (složení), prostředky pro kalení a letování kovů, chemické výrobky určené ke konzervování potravin, tříslicí materiály, lepidla pro průmysl; (3) přípravky pro bělení a jiné prostředky ku praní, přípravky pro čištění, leštění, odmašťování a broušení, mýdla, parfumerie, vonné oleje, kosmetika, vlasové vody (lotions), prostředky pro čištění zubů; (5) výrobky farmaceutické, zvěrolékařské a zdravotnické, výrobky dietetické k lékařským účelům, potraviny pro děti, náplasti, obvazový materiál, hmoty k plombování zubů a na zubní otisky, desinfekční prostředky, přípravky k ničení živočišných škůdců, fungicidy, herbicidy; (7) stroje na vratné kovové a plastické láhve, stroje na vracení bas a stroje na podávání lahví; (8) nářadí a přístroje s ručním pohonem, nože, vidličky a lžice, sečné zbraně, břitvy; (16) papír, lepenka a výrobky z těchto materiálů, které nejsou zařazeny do jiných tříd, tiskárenské výrobky, potřeby pro knižní vazby, fotografie, papírenské zboží, lepidla pro papírenství nebo domácnost, materiál pro umělce, malířské štetce, psací stroje a kancelářské potřeby (vyjímaje nábytek), učební pomůcky (vyjímaje aparáty), plastické obaly (nezařazené do jiných tříd), hrací karty, písma pro tiskárny, štočky; (18) kůže, imitace kůže, výrobky z těchto materiálů, které nejsou zahrnuty do jiných tříd, kůže ze zvířat, usně, kufrty a cestovní tašky, deštníky, slunečníky a vycházkové hole, biče a sedlářské výrobky; (20) nábytek, zrcadla, rámy, výrobky nejmenované v jiných třídách z dřeva, korku, rákosu, třtiny, proutí, rohu, kosti, slonoviny, z kostic, želoviny, jantaru, perleti, mošské pěny a náhražky všech těchto materiálů nebo náhražky z plastických hmot; (21) náčiní a nádoby pro domácnost nebo kuchyň (nikoliv z drahých kovů, ani postříbřených nebo pozlacených kovů), hřebeny a mycí houby, kartáče (s výjimkou štětců), materiály pro výrobu kartáčů, čistící prostředky, třísky ocelové, sklo surové nebo opracované (s výjimkou stavebního skla), sklo, porcelán a hrncířské zboží neobsažené v jiných třídách, plechovky a basy vracené k recyklaci; (22) lana, provazy, sítě, stany, plachty, plachtoviny, lodní plachty, pytle a vaky neobsažené v jiných třídách, materiály na vycpávky a výplně, textilní materiály ze surových vláken; (28) hry, hračky, potřeby pro gymnastiku a sport, které nejsou uvedeny v jiných třídách, vánoční ozdoby; (29) maso, ryby, drůbež a zvěřina, masové výtažky, ovoce a zelenina konzervované, sušené a vařené, želé, džemy, vejce, mléko a mléčné výrobky, oleje a tuky jedlé, konzervační prostředky; (30) káva, čaj, kakao, cukr, rýže, tapioka, ságo, kávové náhražky, mouka a výrobky z obilnin, chléb, cukrářské zboží a cukrovinky, zmrzliny, med, sirupy, droždí, prášky na pečení, sůl, hořčice, ocet, omáčky (k ochucení), koření, salátové dresinky, led; (35) propagační a obchodní činnost, služby týkající se obchodů zabývajících se krásou, provozování a povolování voňavkářských a kosmetických obchodů zprostředkováním technického, řemeslného a organizačního know-how, plány a činnost týkající se obchodu zejména ve vztahu k trhu, propagační činnosti a k školení a řízení personálu; (37) stavebnictví a opravy; (40) pronájem a leasing recyklačních automatů vydávajících lístky nebo mince za vratné láhve určené k recyklaci; (41) školení a vzdělávání specialistů pro kosmetiku a parfumerii, přednášky a semináře o péči o krásu, konzultace na téma krásy, konzultace o výživě, organizace módních přehlídek a předvádění kosmetiky, provozování a povolování voňavkářských a kosmetických škol zprostředkováním technického, řemeslného a organizačního know-how, konzultace a školení o provozování a povolování návrhářství; (42) kosmetická léčba, farmy na krásu a kosmetické výzkumné instituty, rozvoj kosmetických přípravků a voňavek, zajišťování potravin a nápojů, dočasné ubytování, péče lékařská, hygienická a o krásu, služby veterinářské a zemědělské, právní služby, vědecký a průmyslový výzkum, počítačové programování, kadeřnické salóny, služby týkající se péče o zdraví a krásu, salóny krásy, poradenské a zastupitelské služby v souvislosti se salóny krásy, vědecký a průmyslový výzkum, výzkum týkající se péče o zuby a ústní dutinu a poradenské služby, lázně, farmaceutické a léčebné konzultace, farmaceutické a léčebné využití odbornosti a výzkum.
(511) 1, 3, 5, 7, 8, 16, 18, 20, 21, 22, 28, 29, 30, 35, 37, 40, 41, 42
(210) O-124195

(111) **212863**
(220) 07.08.1997
(151) 28.09.1998
(540)

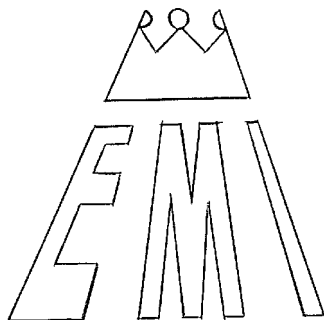

(730) **Zvěřina Miloš**, Veleslavínova 14/25, Plzeň 3, Vnitřní Město, 30100, CZ
(510) (3) mýdla, parfumerie, vonné oleje, kosmetika, vlasové vody, zubní pasty;
(5) materiály pro plombování zubů a pro zubní otisky, dezinfekční přípravky;
(10) chirurgické přístroje a zařízení lékařské a zubní, umělé zuby;
(14) vzácné kovy a jejich slitiny a výrobky z těchto látek, nebo postříbeného nebo pozlaceného kovu, klenoty, bižuterie, drahokamy, hodinářské potřeby a chronometrické přístroje;
(35) aukční činnost;
(36) služby týkající se pojištění, služby finanční, peněžní, nemovitostní;
(42) služby salonů krásy a kadeřnických salonů, galerijní činnost.
(511) 3, 5, 10, 14, 35, 36, 42
(210) O-124493

(111) **212869**
(220) 12.08.1997
(151) 28.09.1998
(540)



(730) **SPORTISIMO s.r.o.**, Řevnická 121/1, Praha 5 - Zličín, 15500, CZ
(740) JUDr. Aleš Zábrš, advokát a patentový zástupce, Na Beránce 2, Praha 6, 16000
(510) (16) papír a výrobky z papíru, lepenka a kartonážní výrobky, tiskoviny, časopisy, periodika, knihy, knihařské výrobky, fotografie, papírnické zboží, lepidla, potřeby pro umělce, štětce, psací stroje a kancelářské potřeby, učební a školní potřeby a pomůcky, hrací karty, tiskařské štočky, obalové materiály z plastických hmot;
(25) oděvy, obuv, pokrývky hlavy;
(28) hry, sportovní potřeby, gymnastické a sportovní náčiní, rybářské potřeby, nářadí pro zimní sporty, nářadí pro různé hry, zboží plážové a koupací.
(511) 16, 25, 28
(210) O-124587

(111) **214168**
(220) 16.10.1997
(151) 23.11.1998
(540)

CARBOFLEX

(730) **ConvaTec Inc.**, 200 Headquarters Park Drive, Skillman, NJ, US
(740) Rott, Růžička & Guttman Patentové, známkové a advokátní kanceláře, JUDr. Vladimír Rott, Vinohradská 37, Praha 2, 12000
(510) (5) lékařské a chirurgické bandáže a obvazy.
(511) 5
(210) O-126359

(111) **214171**
(220) 16.10.1997
(151) 23.11.1998
(540)

SUREPRESS

(730) **ConvaTec Inc.**, 200 Headquarters Park Drive, Skillman, NJ, US
(740) Rott, Růžička & Guttman Patentové, známkové a advokátní kanceláře, JUDr. Vladimír Rott, Vinohradská 37, Praha 2, 12000
(510) (5) tlaková obinadla, obvazy.
(511) 5
(210) O-126362

(111) **214552**
(220) 10.07.1997
(151) 28.12.1998
(540)

BOUNTY

(730) **The Procter & Gamble Company**, One Procter & Gamble Plaza, Cincinnati, OH, US
(510) (16) papírové zboží pro domácnost, pro toaletní a hygienické účely, včetně veškerých typů papírových utěrek, ubrousků, ubrusů, bryndáčků, anglického prostrání, kapesníků, toaletního papíru.
(511) 16
(210) O-123888

(111) **214553**
(220) 10.07.1997
(151) 28.12.1998
(540)

CHARMIN

(730) **The Procter & Gamble Company**, One Procter & Gamble Plaza, Cincinnati, OH, US
(510) (16) papírové zboží pro osobní potřebu a do domácnosti, jako například papírové ubrousky, papírové utěrky, jemný papír pro toaletní a kosmetické potřeby a jiné výrobky z jemného papíru.
(511) 16
(210) O-123889

(111) **214598**
(220) 29.08.1997
(151) 28.12.1998
(540)



(591) Barevná
(730) **The Clorox Company**, 1221 Broadway, Oakland, CA, US
(740) ROTT, RŮŽIČKA & GUTTMANN Patentová, známková a advokátní kancelář, JUDr. Vladimír Rott, Vinohradská 37, Praha 2, 12000
(510) (3) bělicí, prací a čistící prostředky; (5) desinfekční a germicidní čistící směsi.
(511) 3, 5
(210) O-125018

(111) **214599**
(220) 29.08.1997
(151) 28.12.1998
(540)

PETRNNY

(730) **The Clorox Company**, 1221 Broadway, Oakland, CA, US
(740) ROTT, RŮŽIČKA & GUTTMANN Patentová, známková a advokátní kancelář, JUDr. Vladimír Rott, Vinohradská 37, Praha 2, 12000
(510) (3) bělicí, prací a čistící prostředky, čističe pro domácnost, odstraňovače nátěrů, čističe odpadu, leštící přípravky.
(511) 3
(210) O-125019

(111) **214600**
(220) 29.08.1997
(151) 28.12.1998
(540)

JEMNY

(730) **The Clorox Company**, 1221 Broadway, Oakland, CA, US
(740) ROTT, RŮŽIČKA & GUTTMANN Patentová, známková a advokátní kancelář, JUDr. Vladimír Rott, Vinohradská 37, Praha 2, 12000
(510) (3) bělicí, prací a čistící prostředky, čističe pro domácnost, odstraňovače nátěrů, čističe odpadu, leštící přípravky.
(511) 3
(210) O-125020

(111) **215047**
(220) 11.09.1997
(151) 25.01.1999
(540)

INLEX

(730) **INLEX, s.r.o.**, Zoubkova 2154/3, Praha 5, 15000, CZ
(740) Mgr. Ing. Marek Němec, advokát, Nádražní 106, box 223, Sedlčany, 26401
(510) (9) počítače a příslušenství, tiskárny, monitory, modemy, CD přehrávače, kopírovací stroje, televizory, zesilovače, magnetodynamické nosiče, kompaktní disky, rádiové přijímače a vysílače, komunikační sítě,

počítačové programy na magnetických nosičích; (16) knihy, katalogy, návody, časopisy, mapy, atlasy; (37) instalace a údržba počítačového hardware a kabelových sítí; (42) tvorba, poskytování a údržba software pro účetní a daňové účely a pro peněžnictví a pojišťovnictví, programy pro zpracování dat.

(511) 9, 16, 37, 42
(210) O-125392

(111) **215048**
(220) 11.09.1997
(151) 25.01.1999
(540)

TAXNET

(730) **TAXNET, s.r.o.**, Cihelní 14, Moravská Ostrava, 70200, CZ
(740) Mgr. Ing. Marek Němec, advokát, Nádražní 106, box 223, Sedlčany, 26401
(510) (9) počítače a příslušenství, tiskárny, monitory, modemy, CD přehrávače, kopírovací stroje, televizory, zesilovače, magnetodynamické nosiče, kompaktní disky, rádiové přijímače a vysílače, komunikační sítě, počítačové programy na magnetických nosičích; (16) knihy, katalogy, návody, časopisy, mapy, atlasy; (37) instalace a údržba počítačového hardware a kabelových sítí; (42) tvorba, poskytování a údržba software pro účetní a daňové účely a pro peněžnictví a pojišťovnictví, tvorba programů pro zpracování dat.
(511) 9, 16, 37, 42
(210) O-125393

(111) **215097**
(220) 17.10.1997
(151) 25.01.1999
(540)



(730) **EISAI R&D Management Co., Ltd.**, 6-10, Koishikawa 4-chome, Bunkyo-ku, Tokyo, JP
(740) KOREJZOVA LEGAL v.o.s., JUDr. Petra Korejzová, Korunní 810/104, Praha 10 - Vinohrady, 10100
(510) (5) farmaceutické přípravky a substance.
(511) 5
(210) O-126398

(111) **215609**
(220) 01.08.1997
(151) 22.02.1999
(540)

AMINO - MIX

(730) **Fanta Ladislav**, Šafaříkova 3830/5, Hodonín, 69501, CZ
(740) ZÁBRŠ - Advokátní, patentová a známková kancelář, JUDr. Aleš Zábrš,
Na Beránce 2, Praha 6, 16000
(510) (31) krmivo pro zvířata, dobytek a ryby.
(511) 31
(210) O-124398

(111) **215658**
(220) 23.10.1997
(151) 22.02.1999
(540)

PARIET

(730) **EISAI R&D Management Co., Ltd.**, 6-10, Koishikawa 4-chome,
Bunkyo-ku, Tokyo, JP
(740) KOREJZOVA LEGAL v.o.s., JUDr. Petra Korejzová, Korunní 810/104,
Praha 10 - Vinohrady, 10100
(510) (5) farmaceutické přípravky.
(511) 5
(210) O-126592

(111) **215668**
(220) 30.10.1997
(151) 22.02.1999
(540)



(730) **ECO-DESIGN spol. s r.o.**, Zářečí 471, Bechyně, 39165, CZ
(740) PatentCentrum Sedlák & Partners s.r.o., Husova 5, České Budějovice,
37001
(510) (11) přístroje pro osvětlení; (19) stavební materiály nekovové, jako např.
beton, sádra, keramika a výrobky z nich, sádrové korpusy pro svítidla;
(20) nábytek, zrcadla, rámy.
(511) 11, 19, 20
(210) O-126730

(111) **216205**
(220) 27.06.1997
(151) 29.03.1999
(540)



(730) **ELMET, spol. s r.o.**, Nádražní 889, Přelouč, 53501, CZ
(510) (9) aparáty a přístroje pro záznam, převod a reprodukci zvuku dle třídy 9.
(511) 9
(210) O-123494

(111) **216343**
(220) 03.10.1997
(151) 29.03.1999
(540)



(730) **DENDROS spol. s r.o.**, Pohůrecká 23, České Budějovice, 37006, CZ
(740) PatentCentrum Sedlák & Partners s.r.o., Husova 5, České Budějovice,
37001
(510) (4) paliva, zejména dřevěné brikety; (19) stavební materiály nekovové,
zejména dřevo polozpracované a řezivo, stavebně-truhlářské výrobky ze
dřeva; (20) nábytek; (31) surové dřevo, výrobky zemědělské, zahradnické
a lesní, semena, osiva; (35) pomoc při řízení obchodní činnosti,
zprostředkování obchodu s výše uvedenými výrobky.
(511) 4, 19, 20, 31, 35
(210) O-125943

(111) **216344**
(220) 03.10.1997
(151) 29.03.1999
(540)

DENDROS

(730) **DENDROS spol. s r.o.**, Pohůrecká 23, České Budějovice, 37006, CZ
(740) PatentCentrum Sedlák & Partners s.r.o., Husova 5, České Budějovice,
37001
(510) (4) paliva, zejména dřevěné brikety; (19) stavební materiály nekovové,
zejména dřevo polozpracované a řezivo, stavebně-truhlářské výrobky ze
dřeva; (20) nábytek; (31) surové dřevo, výrobky zemědělské, zahradnické
a lesní, semena, osiva; (35) pomoc při řízení obchodní činnosti,
zprostředkování obchodu s výše uvedenými výrobky.
(511) 4, 19, 20, 31, 35
(210) O-125944

(111) **217028**
(220) 27.06.1997
(151) 23.04.1999
(540)

ELVISION

VIDEO EQUIPMENT BY ELMET

(730) **ELMET, spol. s r.o.**, Nádražní 889, Přelouč, 53501, CZ
(510) (9) aparáty pro záznam, převod, reprodukci zvuku, nebo obrazu, aparáty a přístroje elektrické dle tř.9.
(511) 9
(210) O-123496

(111) **217141**
(220) 27.10.1997
(151) 23.04.1999
(540)

RALPH

(730) **THE POLO/LAUREN COMPANY, L.P. (a Limited Partnership of the State of New York)**, 650 Madison Avenue, New York, NY, US
(740) TRAPLOVÁ-HAKR-KUBÁT Advokátní a patentová kancelář, Mgr. Jana Šuranová Traplová, Přístavní 24, Praha 7, 17000
(510) (20) nábytek, zrcadla, rámy, výrobky ze dřeva, korku, rákosu, vrbového proutí, z rohu, kosti, slonoviny, z kostic, želvoviny, jantaru, perleti, mořské pěny, náhražky všech těchto materiálů nebo náhražky z plastických hmot; (24) tkaniny a textilní výrobky, pokrývky ložní a ubrusy.
(511) 20, 24
(210) O-126660

(111) **217142**
(220) 27.10.1997
(151) 23.04.1999
(540)

POLO SPORT

(730) **THE POLO/LAUREN COMPANY, L.P. (a Limited Partnership of the State of New York)**, 650 Madison Avenue, New York, 10022, NY, US
(740) TRAPLOVÁ-HAKR-KUBÁT Advokátní a patentová kancelář, Mgr. Jana Šuranová Traplová, Přístavní 24, Praha 7, 17000
(510) (9) přístroje a nástroje vědecké, námořní, geodetické, elektrické, fotografické, filmové, optické, přístroje pro vážení, měření, signalizaci, kontrolu (inspekci), záchranu a přístroje pro vyučování, přístroje pro záznam, převod, reprodukci zvuku nebo obrazu, magnetické nosiče zvukových záznamů, gramofonové desky, automatické distributory a mechanismy pro přístroje na mince, zapisovací pokladny, počítačové stroje, přístroje pro zpracování informací a počítače, hasicí přístroje; (18) kůže, imitace kůže, výrobky z těchto materiálů, kůže ze zvířat, kufry a zavazadla, deštníky, slunečníky a hole, biče a sedlářské výrobky; (20) nábytek, zrcadla, rámy, výrobky ze dřeva, korku, rákosu, vrbového proutí, z rohu, kosti, slonoviny, z kostic, želvoviny, jantaru, perleti, mořské pěny, náhražky všech těchto materiálů nebo náhražky z plastických hmot; (24) tkaniny a textilní výrobky, pokrývky ložní a ubrusy; (28) hry, hračky, potřeby pro gymnastiku a sport, vánoční ozdoby.
(511) 9, 18, 20, 24, 28
(210) O-126661

(111) **217143**
(220) 27.10.1997
(151) 23.04.1999
(540)

Polo  Ralph Lauren

(730) **THE POLO/LAUREN COMPANY, L.P. (a Limited Partnership of the State of New York)**, 650 Madison Avenue, New York, 10022, NY, US
(740) TRAPLOVÁ-HAKR-KUBÁT Advokátní a patentová kancelář, Mgr. Jana Šuranová Traplová, Přístavní 24, Praha 7, 17000
(510) (18) kůže, imitace kůže, výrobky z těchto materiálů, kůže ze zvířat, kufry a zavazadla, deštníky, slunečníky a hole, biče a sedlářské výrobky.
(511) 18
(210) O-126662

(111) **217144**
(220) 27.10.1997
(151) 23.04.1999
(540)



(730) **THE POLO/LAUREN COMPANY, L.P. (a Limited Partnership of the State of New York)**, 650 Madison Avenue, New York, 10022, NY, US
(740) TRAPLOVÁ-HAKR-KUBÁT Advokátní a patentová kancelář, Mgr. Jana Šuranová Traplová, Přístavní 24, Praha 7, 17000
(510) (18) kůže, imitace kůže, výrobky z těchto materiálů, kůže ze zvířat, kufry a zavazadla, deštníky, slunečníky a hole, biče a sedlářské výrobky; (20) nábytek, zrcadla, rámy, výrobky ze dřeva, korku, rákosu, vrbového proutí, z rohu, kosti, slonoviny, z kostic, želvoviny, jantaru, perleti, mořské pěny, náhražky všech těchto materiálů nebo náhražky z plastických hmot; (24) tkaniny a textilní výrobky, pokrývky ložní a ubrusy; (28) hry, hračky, potřeby pro gymnastiku a sport, vánoční ozdoby.
(511) 18, 20, 24, 28
(210) O-126663

(111) **217145**
(220) 27.10.1997
(151) 23.04.1999
(540)



- (730) **THE POLO/LAUREN COMPANY, L.P. (a Limited Partnership of the State of New York)**, 650 Madison Avenue, New York, 10022, NY, US
- (740) TRAPLOVÁ-HAKR-KUBÁT Advokátní a patentová kancelář, Mgr. Jana Šuranová Traplová, Přístavní 24, Praha 7, 17000
- (510) (9) přístroje a nástroje vědecké, námořní, geodetické, elektrické, fotografické, filmové, optické, přístroje pro vážení, měření, signalizaci, kontrolu (inspekci), záchranu a přístroje pro vyučování, přístroje pro záznam, převod, reprodukci zvuku nebo obrazu, magnetické nosiče zvukových záznamů, gramofonové desky, automatické distributory a mechanismy pro přístroje na mince, zapisovací pokladny, počítačové stroje, přístroje pro zpracování informací a počítače, hasicí přístroje; (18) kůže, imitace kůže, výrobky z těchto materiálů, kůže ze zvířat, kufry a zavazadla, deštníky, slunečníky a hole, biče a sedlářské výrobky; (20) nábytek, zrcadla, rámy, výrobky ze dřeva, korku, rákosu, vrbového proutí, z rohu, kostí, slonoviny, z kostic, želvoviny, jantaru, perleti, mořské pěny, náhražky všech těchto materiálů nebo náhražky z plastických hmot; (24) tkaniny a textilní výrobky, pokrývky ložní a ubrusy; (28) hry, hračky, potřeby pro gymnastiku a sport, vánoční ozdoby.
- (511) 9, 18, 20, 24, 28
(210) O-126664

(111) **217146**
(220) 27.10.1997
(151) 23.04.1999
(540)

POLO

- (730) **THE POLO/LAUREN COMPANY, L.P. (a Limited Partnership of the State of New York)**, 650 Madison Avenue, New York, 10022, NY, US
- (740) TRAPLOVÁ-HAKR-KUBÁT Advokátní a patentová kancelář, Mgr. Jana Šuranová Traplová, Přístavní 24, Praha 7, 17000
- (510) (28) hry, hračky, potřeby pro gymnastiku a sport, vánoční ozdoby.
- (511) 28
(210) O-126665

(111) **217147**
(220) 27.10.1997
(151) 23.04.1999
(540)

LAUREN RALPH LAUREN

- (730) **THE POLO/LAUREN COMPANY, L.P. (a Limited Partnership of the State of New York)**, 650 Madison Avenue, New York, 10022, NY, US
- (740) TRAPLOVÁ-HAKR-KUBÁT Advokátní a patentová kancelář, Mgr. Jana Šuranová Traplová, Přístavní 24, Praha 7, 17000
- (510) (18) kůže, imitace kůže, výrobky z těchto materiálů, kůže ze zvířat, kufry a zavazadla, deštníky, slunečníky a hole, biče a sedlářské výrobky; (20) nábytek, zrcadla, rámy, výrobky ze dřeva, korku, rákosu, vrbového proutí, z rohu, kostí, slonoviny, z kostic, želvoviny, jantaru, perleti, mořské pěny, náhražky všech těchto materiálů nebo náhražky z plastických hmot; (24) tkaniny a textilní výrobky, pokrývky ložní a ubrusy; (25) oděvy, obuv, kloboučnické zboží.

(511) 18, 20, 24, 25
(210) O-126666

(111) **217148**
(220) 27.10.1997
(151) 23.04.1999
(540)



- (730) **THE POLO/LAUREN COMPANY, L.P. (a Limited Partnership of the State of the New York)**, 650 Madison Avenue, New York, 10022, NY, US
- (740) TRAPLOVÁ-HAKR-KUBÁT Advokátní a patentová kancelář, Mgr. Jana Šuranová Traplová, Přístavní 24, Praha 7, 17000
- (510) (25) oděvy, obuv, kloboučnické zboží.
- (511) 25
(210) O-126667

(111) **217149**
(220) 27.10.1997
(151) 23.04.1999
(540)



- (730) **THE POLO/LAUREN COMPANY, L.P. (a Limited Partnership of the State of New York)**, 650 Madison Avenue, New York, 10022, NY, US
- (740) TRAPLOVÁ-HAKR-KUBÁT Advokátní a patentová kancelář, Mgr. Jana Šuranová Traplová, Přístavní 24, Praha 7, 17000
- (510) (9) přístroje a nástroje vědecké, námořní, geodetické, elektrické, fotografické, filmové, optické, přístroje pro vážení, měření, signalizaci, kontrolu (inspekci), záchranu a přístroje pro vyučování, přístroje pro záznam, převod, reprodukci zvuku nebo obrazu, magnetické nosiče zvukových záznamů, gramofonové desky, automatické distributory a mechanismy pro přístroje na mince, zapisovací pokladny, počítačové stroje, přístroje pro zpracování informací a počítače, hasicí přístroje; (18) kůže, imitace kůže, výrobky z těchto materiálů, kůže ze zvířat, kufry a zavazadla, deštníky, slunečníky a hole, biče a sedlářské výrobky; (20) nábytek, zrcadla, rámy, výrobky ze dřeva, korku, rákosu, vrbového proutí, z rohu, kostí, slonoviny, z kostic, želvoviny, jantaru, perleti, mořské pěny, náhražky všech těchto materiálů nebo náhražky z plastických hmot; (24) tkaniny a textilní výrobky, pokrývky ložní a ubrusy.
- (511) 9, 18, 20, 24
(210) O-126668

(111) **217150**
(220) 27.10.1997
(151) 23.04.1999
(540)

RALPH LAUREN

(730) **THE POLO/LAUREN COMPANY, L.P. (a Limited Partnership of the State of New York)**, 650 Madison Avenue, New York, 10022, NY, US
(740) TRAPLOVÁ-HAKR-KUBÁT Advokátní a patentová kancelář, Mgr. Jana Šuranová Traplová, Přístavní 24, Praha 7, 17000
(510) (18) kůže, imitace kůže, výrobky z těchto materiálů, kůže ze zvířat, kufry a zavazadla, deštníky, slunečníky a hole, biče a sedlářské výrobky; (20) nábytek, zrcadla, rámy, výrobky ze dřeva, korku, rákosu, vrbového proutí, z rohu, kosti, slonoviny, z kostic, želvoviny, jantaru, perleti, mořské pěny, náhražky všech těchto materiálů nebo náhražky z plastických hmot; (24) tkaniny a textilní výrobky, pokrývky ložní a ubrusy; (28) hry, hračky, potřeby pro gymnastiku a sport, vánoční ozdoby.
(511) 18, 20, 24, 28
(210) O-126669

(111) **217151**
(220) 27.10.1997
(151) 23.04.1999
(540)



(730) **THE POLO/LAUREN COMPANY, L.P. (a Limited Partnership of the State of New York)**, 650 Madison Avenue, New York, 10022, NY, US
(740) TRAPLOVÁ-HAKR-KUBÁT Advokátní a patentová kancelář, Mgr. Jana Šuranová Traplová, Přístavní 24, Praha 7, 17000
(510) (18) kůže, imitace kůže, výrobky z těchto materiálů, kůže ze zvířat, kufry a zavazadla, deštníky, slunečníky a hole, biče a sedlářské výrobky; (20) nábytek, zrcadla, rámy, výrobky ze dřeva, korku, rákosu, vrbového proutí, z rohu, kosti, slonoviny, z kostic, želvoviny, jantaru, perleti, mořské pěny, náhražky všech těchto materiálů nebo náhražky z plastických hmot; (24) tkaniny a textilní výrobky, pokrývky ložní a ubrusy; (28) hry, hračky, potřeby pro gymnastiku a sport, vánoční ozdoby.
(511) 18, 20, 24, 28
(210) O-126670

(111) **217182**
(220) 21.11.1997
(151) 23.04.1999
(540)

MAGNUM

(730) **Hi-Tec Sports International Holdings B.V.**, Paasheuvelweg 22 A, 1105 BJ Amsterdam Zuid-Oost, NL
(740) ZIVKO MIJATOVIĆ & PARTNERS s.r.o., Jugoslávských partyzánů 639/26, Praha 6, 16000
(510) (25) obuv.
(511) 25
(210) O-127570

(111) **217257**
(220) 12.12.1997
(151) 23.04.1999
(540)

RADET

(730) **PPG Deco Czech a.s.**, Břasy 223, 33824, CZ
(740) Čermák a spol., Mgr. Ondřej Čerych, advokát, Elišky Peškové 15/735, Praha 5, 15000
(510) (1) chemické výrobky pro průmysl, umělé pryskyřice v surovém stavu, plastické hmoty v surovém stavu, prostředky pro kalení a letování kovů, přípravky pro svařování kovů, lepidla pro průmysl, výrobky chemické všeobecného charakteru, odmašťovací přípravky; (2) barvy, laky, nátěry,

nátěrové hmoty a pomocné přípravky, pojidla, tmely včetně sklenářských, fermež, ředidla, tónovací pasty a suroviny pro tyto výrobky, barvy tiskové a pomocné přípravky pro tisk, latexové barvy, mořidla, barviva, materiály chemické pro povrchovou úpravu, pryskyřice přírodní, umělé a syntetické, plastické hmoty, pojiva maltovinová a směsi maltové, pigmentové pasty pro různé užití, barvy práškové a plniva, nástřikové hmoty, kovy listkové a práškové pro malíře a dekoratéry, tiskaře a umělce, prostředky a přípravky pro malíře, natěrače, lakýrníky a umělce; (3) přípravky pro bělení, čištění, leštění, odmašťování a broušení, barviva na praní a pro kosmetické přípravky; (16) lepidla pro papírenství, knihaře nebo domácnost.

(511) 1, 2, 3, 16
(210) O-128365

(111) **217258**
(220) 12.12.1997
(151) 23.04.1999
(540)

TELUX

(730) **PPG Deco Czech a.s.**, Břasy 223, 33824, CZ
(740) Čermák a spol., Mgr. Ondřej Čerych, advokát, Elišky Peškové 15/735, Praha 5, 15000
(510) (1) chemické výrobky pro průmysl, umělé pryskyřice v surovém stavu, plastické hmoty v surovém stavu, prostředky pro kalení a letování kovů, přípravky pro svařování kovů, lepidla pro průmysl, výrobky chemické všeobecného charakteru, odmašťovací přípravky; (2) barvy, laky, nátěry, nátěrové hmoty a pomocné přípravky, pojidla, tmely včetně sklenářských, fermež, ředidla, tónovací pasty a suroviny pro tyto výrobky, barvy tiskové a pomocné přípravky pro tisk, latexové barvy, mořidla, barviva, materiály chemické pro povrchovou úpravu, pryskyřice přírodní, umělé a syntetické, plastické hmoty, pojiva maltovinová a směsi maltové, suroviny silikátové, pigmenty anorganické a organické, pigmentové pasty pro různé užití, barvy práškové a plniva, nástřikové hmoty, kovy listkové a práškové pro malíře a dekoratéry, tiskaře a umělce, prostředky a přípravky pro malíře, natěrače, lakýrníky a umělce; (3) přípravky pro bělení, čištění, leštění, odmašťování a broušení, barviva na praní a pro kosmetické přípravky; (16) lepidla pro papírenství, knihaře nebo domácnost.
(511) 1, 2, 3, 16
(210) O-128366

(111) **217765**
(220) 03.09.1997
(151) 27.05.1999
(540)



(591) Barevná
(730) **GALTOP s.r.o.**, Lazebnická 421/3, Opava, Město, 74601, CZ
(740) ZÁBRŠ - Advokátní, patentová a známková kancelář, JUDr. Aleš Zábrš, Na Beránce 2, Praha 6, 16000
(510) (22) lana, provazy, síťky, stany, plachty, plachtoviny, pytle, textilní materiály ze surových vláken, vycpávky textilní; (23) nitě k textilním účelům, příze pletací, látačí, háčkovací a vyšívací; (24) tkaniny, pokrývky ložní a stolní, ručníky, utěrky, osušky, kapesníky; (25) oděvy, košile, trika, spodní a noční prádlo, punčochové zboží, obuv, kloboučnické zboží; (26) krajky a vyšívky, stuhy a šněrovadla, knoflíky, stiskací knoflíky, háčky a očka, špendlíky a jehly, umělé květiny, spony a cvoky, krejčovské křídly a metry, kalhotové háky a přezky, šlové závěsy.
(511) 22, 23, 24, 25, 26
(210) O-125114

(111) **217788**
(220) 08.10.1997
(151) 27.05.1999
(540)



(730) **VOLCOM, LLC**, 1740 Monrovia Avenue, Costa Mesa, CA, US
(740) Společná advokátní kancelář Všetěčka Zelený Švorčík Kalenský a partneři, JUDr. Otakar Švorčík, advokát, Hálkova 1406/2, Praha 2, 12000
(510) (25) pokrývky hlavy, saka, kalhoty, košile, tepláky, mikiny, plavky, rovné vesty, trička, prádlo, šortky.
(511) 25
(210) O-126075

(111) **218273**
(220) 02.09.1997
(151) 23.06.1999
(540)

DIOCAN

(730) **AMiT, spol. s r.o.**, Naskové 3/1100, Praha 5, Košíře, 15000, CZ
(510) (9) elektronické výrobky, software, počítače převážně pro průmyslové použití, prostředky průmyslové automatizace převážně stavebnicové řídicí systémy; (42) software - tvorba.
(511) 9, 42
(210) O-125078

(111) **218274**
(220) 02.09.1997
(151) 23.06.1999
(540)

DBNET

(730) **AMiT, spol. s r.o.**, Naskové 3/1100, Praha 5, Košíře, 15000, CZ
(510) (9) elektronické výrobky, software, počítače převážně pro průmyslové použití, prostředky průmyslové automatizace převážně stavebnicové řídicí systémy; (42) software - tvorba.
(511) 9, 42
(210) O-125079

(111) **218275**
(220) 02.09.1997
(151) 23.06.1999
(540)

AMIRIS

(730) **AMiT, spol. s r.o.**, Naskové 3/1100, Praha 5, Košíře, 15000, CZ
(510) (9) elektronické výrobky, software, počítače převážně pro průmyslové použití, prostředky průmyslové automatizace převážně stavebnicové řídicí systémy; (42) software - tvorba.
(511) 9, 42
(210) O-125080

(111) **218766**
(220) 24.09.1997
(151) 26.07.1999
(540)



(730) **Socha, spol. s r.o.**, Alšovice 37, Pěnčín, 46821, CZ
(740) JUDr. Aleš Zábrš, advokát a patentový zástupce, Na Beránce 2, Praha 6, 16000
(510) (14) klenoty, bižuterie pravá i umělá, drahokamy; (21) skleněné umělecko průmyslové zboží, skleněné kameny, zejména rumplované kameny a rumplované kameny s broušeným spodkem; (40) zpracování materiálů, zejména skla, bižuterie a bižuterních polotovarů.
(511) 14, 21, 40
(210) O-125731

(111) **218877**
(220) 20.01.1998
(151) 26.07.1999
(540)

VISTEON

(730) **Visteon Corporation, A Delaware Corporation**, One Village Center Drive, Van Buren Township, MI, US
(740) Advokátní a patentová kancelář Traplová, Hakr, Kubát, Mgr. Jana Šuranová Traplová, Přístavní 24, Praha 7, 17000
(510) (12) výrobky ze skla použitá v motorových vozidlech.
(511) 12
(210) O-129380

(111) **219330**
(220) 14.08.1998
(151) 26.07.1999
(540)



(730) **BOHEMIACHLAD spol. s r.o.**, Možného 818/17, Praha 6 - Ruzyně, 16100, CZ
(510) (11) průmyslové chlazení, chladicí přístroje, zařízení pro klimatizaci; (37) inspekce stavebních projektů, opravy, údržby a instalace chladicího zařízení a zařízení pro klimatizaci, přípomocné stavební práce, montáže chladicího zařízení, klimatizace, izolací a elektroinstalace; (41) školení; (42) projektová činnost, revize chladicích zařízení a klimatizace.
(511) 11, 37, 41, 42
(210) O-135266

(111) **220136**
(220) 27.11.1997
(151) 24.09.1999
(540)

RUBY TUESDAY

(730) **RTDB, INC.**, 333 East Broadway Ave., Maryville, 37804, TN, US
(740) Společná advokátní kancelář Všečeka Zelený Švorčík Kalenský a partneři, JUDr. Petr Kalenský, Hálkova 2, Praha 2, 12000
(510) (42) restaurační, cateringové (poskytování jídla a nápojů pro třetí osoby) a barové služby.
(511) 42
(210) O-127732

(111) **221215**
(220) 21.11.1997
(151) 22.11.1999
(540)

DIXOL

(730) **PPG Deco Czech a.s.**, Brásky 223, 33824, CZ
(740) Čermák a spol., Mgr. Ondřej Čerych, advokát, Elišky Peškové 15/735, Praha 5, 15000
(510) (1) chemické výrobky pro průmysl, umělé pryskyřice v surovém stavu, plastické hmoty v prášku, pastách, ve stavu tekutém, v emulzích, disperzích a granulích pro průmysl, prostředky pro kalení a letování kovů, přípravky pro svařování kovů, pojidla pro slévárny, na dlaždice a do betonu, lepidla pro průmysl, malířské tmely, výrobky chemického všeobecného charakteru, odmašťovací přípravky pro průmysl; (3) přípravky pro bělení, čištění, leštění, odmašťování a broušení, barviva na praní a pro kosmetické přípravky, prostředky na odstraňování barev, nátěry a laky; (16) lepidla pro papírenství, knihaře nebo domácnost, malířské potřeby a válečky, materiál a potřeby pro umělce.
(511) 1, 3, 16
(210) O-127576

(111) **221566**
(220) 02.09.1997
(151) 27.12.1999
(540)

AMAP

(730) **AMiT, spol. s r.o.**, Naskové 3/1100, Praha 5, Košíře, 15000, CZ
(510) (9) software; (42) software - tvorba.
(511) 9, 42
(210) O-125076

(111) **222145**
(220) 30.07.1997
(151) 24.01.2000
(540)



(591) Barevná
(730) **WAX MUSEUM PRAGUE spol. s r.o.**, Ostrovní 2064/5, Praha 1, 11000, CZ
(510) (41) vystavování věrných napodobenin osob z vosku a jiných materiálů.
(511) 41
(210) O-124359

(111) **223087**
(220) 27.06.1997
(151) 23.03.2000
(540)



(730) **ELMET, spol. s r.o.**, Nádražní 889, Přelouč, 53501, CZ
(510) (9) elektronika - zesilovače, videoprojektory, videostěny, síťové zdroje; (10) lékařské přístroje pro ARO, JIP - plicní ventilátory vysokofrekvenční, oscilační, konvekční, průtokoměry plynu; (11) přístroje pro osvětlení.
(511) 9, 10, 11
(210) O-123495

(111) **223787**
(220) 11.06.1998
(151) 19.04.2000
(540)



- (591) Barevná
(730) **Družstvo ESO MARKET**, Lužná 591, Praha 6 - Vokovice, 16000, CZ
(740) Rott, Růžička & Guttman Patentové, známkové a advokátní kanceláře, JUDr. Michal Růžička CSc., patentový zástupce, Vinohradská 37, Praha 2, 12000
(510) (3) prací prostředky, bělicí prostředky, přípravky k čištění, leštění, odmašťování a broušení, mýdla, prostředky na mytí, vlasová kosmetika včetně šamponů, dámská a pánská kosmetika, barvíva na praní a barvíva na vlasy, mořidla k moření prádla; (5) náplastí, obvazový materiál, hygienické potřeby, vata, vložky, čípky a menstruační kalhotky, vonné a prchavé soli, vřidelní soli, výrobky proti slunečnímu úpalu a úžehu, potraviny pro děti, dietetické potraviny, nápoje vše pro léčebné účely; (16) kancelářská lepidla, lepidla pro domácnost, štětce, tiskopisy, tiskoviny, periodika, časopisy, noviny, knihy, ubrousky, papírové kapesníky; (29) konzervované, sušené a vařené ovoce a zelenina, zavařeniny, masa a masné výrobky, ryby, drůbež, zvěřina, potraviny v konzervách, vejce, mléko a jiné mlékárenské výrobky včetně mléčných nápojů, jedlé oleje a tuky; (30) káva, čaj, cukr, rýže, kávové náhražky, mouka a obilní přípravky, chléb, pečivo, cukrovinky, koláče, sušenky, suchary, zmrzliny, nápoje kávové, kakaové, čokoládové, med, kvasnice, prášky do pečiva, sůl, hořčice, pepř, ocet, koření, chuťové omáčky apod; (31) čerstvé ovoce a zelenina, přírodní květiny, živé rostliny; (32) sirupy, ovocné šťávy, přípravky k přípravě nápojů, piva, koncentráty na přípravu nealkoholických nápojů; (34) tabák, tabákové výrobky, kuřácké potřeby, zápalky; (35) akviziční činnost, distribuce prospektů a vzorků, poskytování pomoci při řízení obchodního úseku podniku, zprostředkovatelská činnost v oblasti obchodu.
(511) 3, 5, 16, 29, 30, 31, 32, 34, 35
(210) O-133487

(111) **224823**
(220) 03.11.1997
(151) 26.06.2000
(540)

BETON

- (730) **Jan Becher - Karlovarská becherovka, a.s.**, T.G. Masaryka 57, Karlovy Vary, 36076, CZ
(740) Čermák Hofejš Myslíl a spol., JUDr. Karel Čermák, advokát, Národní 32, Praha 1, 11000
(510) (32) perlivé a minerální vody, ovocné nápoje, sodovky, sirupy; (33) vína, lihoviny, pálenky, likéry, koktejly na bázi likérů.
(511) 32, 33
(210) O-126830

(111) **291548**
(220) 02.03.2007
(151) 17.07.2007
(540)



- (730) **ALFILIP auctions, s.r.o.**, Havlíčkova 190/12, Český Těšín, 73701, CZ
(510) (35) aukce, zejména poštovních známek a jiného drobného sběratelského zboží, včetně aukcí korespondenčních a internetových, specializovaný velkoobchod a maloobchod a internetový obchod s drobným sběratelským zbožím a sběratelskými pomůckami, pořádání sběratelských burz, organizování komerčních a reklamních výstav zejména drobného sběratelského zboží, odborné obchodní poradenství týkající se obchodu s drobným sběratelským zbožím, komerční informace a rady pro nabyvatele drobného sběratelského zboží; (36) oceňování poštovních známek, filatelistických, filumenistických, filokartistických, numismatických a jiných sbírek drobného sběratelského zboží.
(511) 35, 36
(210) O-446043

(111) **294746**
(220) 01.08.2007
(151) 19.12.2007
(540)



- (730) **PRIMÁTOR a.s.**, Dobrošovská 130, Náchod, 54701, CZ
(510) (32) piva, minerální vody, šumivé nápoje a jiné nápoje nealkoholické, nápoje a šťávy ovocné, sirupy a jiné přípravky k zhotovování nápojů; (33) alkoholické nápoje (s výjimkou pív).
(511) 32, 33
(210) O-450533

(111) **294764**
(220) 10.08.2007
(151) 19.12.2007
(540)

COMTEC

- (730) **Terinvest, spol. s r.o.**, Bruselská 266/14, Praha 2 - Vinohrady, 12000, CZ
(510) (35) veletrhy a výstavy k obchodním a reklamním účelům, reklamní, inzertní a propagační služby spojené s pořádáním veletrhů a výstav; (41) veletrhy a výstavy neobchodní.
(511) 35, 41
(210) O-450797

(111) **294767**
(220) 10.08.2007
(151) 19.12.2007
(540)

MIG-400

(730) **BERLIN-CHEMIE AG**, Glienicke Weg 125, 12489 Berlin, DE
(740) Všeetka Zelený Švorčík Kalenský a partneři, advokátní a patentová kancelář, JUDr. Michal Havlík, advokát, Háčkova 2, Praha 2, 12000
(510) (5) farmaceutické výrobky, dietetické látky upravené pro lékařské účely.
(511) 5
(210) O-450824

(111) **294769**
(220) 13.08.2007
(151) 19.12.2007
(540)



(730) **Kenšová Jana**, Za Strahovem 484/8, Praha 6, Břevnov, 16900, CZ
(740) artpatent, advokátní kancelář s.r.o., Mgr. Tomáš Bejček, Bubenská 1477/1, Praha 7, Holešovice, 17000
(510) (25) ponožky, punčochové kalhoty, spodní prádlo, oděvy.
(511) 25
(210) O-450836

(111) **294996**
(220) 25.07.2007
(151) 02.01.2008
(540)

MELOCOX

(730) **PharmaSwiss Česká republika, s.r.o.**, Jankovcova 1569/2c, Praha 7, 17000, CZ
(740) ŠTROS & KUSÁK advokátní a patentová kancelář, JUDr. David Štros, advokát, Národní 32, Praha 1, 11000
(510) (5) farmaceutické přípravky, léčiva pro humánní medicínu, léčiva pro veterinární medicínu.
(511) 5
(210) O-450259

(111) **295176**
(220) 08.08.2007
(151) 09.01.2008
(540)

LOPENICKÁ SLANINA

(730) **VOMA, s.r.o.**, Moravská 94, Uherský Brod, 68801, CZ
(740) Jiří Kvítek, patentový zástupce, Pod průsekem 11, Praha 10, 10200
(510) (29) uzeniny, slanina.
(511) 29
(210) O-450724

(111) **295266**
(220) 11.06.2007
(151) 16.01.2008
(540)

TACOMA

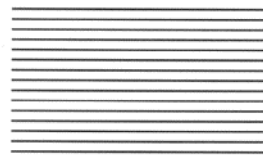

(730) **RSM TACOMA a.s.**, Karolinská 661, Praha 8, 18600, CZ
(740) NOVÁK & SABOLOVÁ, s. r. o., Mgr. Lucie Sabolová, Olivova 2096/4, Praha 1, 11000
(510) (35) daňové poradenství, činnost organizačních a ekonomických poradců, poradenská činnost v oblasti fúzí a akvizic podniků, realizační činnost v oblasti fúzí a akvizic podniků, znalecká činnost v oboru ekonomika, oceňování obchodních podniků, oceňování a odhady v oblasti podnikání, obchodní management a podnikové poradenství, poradenství při vedení podniků, personální poradenství, posuzování efektivnosti a racionalizace práce, pomoc při řízení obchodní činnosti, hospodářské (ekonomické) prognózy, analýza nákladů, příprava mezd a výplatních listin, příznání daní (příprava a vyhotovení), revize účtů (audit), účetnictví, propagační činnost, zasilání reklamních materiálů zákazníkům, obchodní administrativní, kancelářské práce; (36) finanční analýzy, finanční audit, finanční odhady a oceňování (pojišťovnictví, bankovníctví, nemovitosti), poradenská činnost v oblasti investic, daňové odhady a oceňování (služby), finanční poradenství, půjčky (financování), konzultační služby (finanční), oceňování a odhady nemovitostí, správa nemovitostí, pronájem nemovitostí, pronájem kanceláří, správa majetku; (42) expertízy; (45) právní služby, činnost patentových zástupců, služby v oboru ochrany duševního vlastnictví, správa autorských práv.
(511) 35, 36, 42, 45
(210) O-448965

(111) **295267**
(220) 11.06.2007
(151) 16.01.2008
(540)



TACOMA

(730) **RSM TACOMA a.s.**, Karolinská 661, Praha 8, 18600, CZ
(740) NOVÁK & SABOLOVÁ, s. r. o., Mgr. Lucie Sabolová, Olivova 2096/4, Praha 1, 11000
(510) (35) daňové poradenství, činnost organizačních a ekonomických poradců, poradenská činnost v oblasti fúzí a akvizic podniků, realizační činnost v oblasti fúzí a akvizic podniků, znalecká činnost v oboru ekonomika, oceňování obchodních podniků, oceňování a odhady v oblasti podnikání, obchodní management a podnikové poradenství, poradenství při vedení podniků, personální poradenství, posuzování efektivnosti a racionalizace práce, pomoc při řízení obchodní činnosti, hospodářské (ekonomické) prognózy, analýza nákladů, příprava mezd a výplatních listin, příznání daní (příprava a vyhotovení), revize účtů (audit), účetnictví, propagační činnost, zasilání reklamních materiálů zákazníkům, obchodní

administrativa, kancelářské práce; (36) finanční analýzy, finanční audit, finanční odhady a oceňování (pojišťovnictví, bankovníctví, nemovitosti), poradenská činnost v oblasti investic, daňové odhady a oceňování (služby), finanční poradenství, půjčky (financování), konzultační služby (finanční), oceňování a odhady nemovitostí, správa nemovitostí, pronájem nemovitostí, pronájem kanceláří, správa majetku; (42) expertizy; (45) právní služby, činnost patentových zástupců, služby v oboru ochrany duševního vlastnictví, správa autorských práv.

(511) 35, 36, 42, 45
(210) O-448966

(111) **295268**
(220) 11.06.2007
(151) 16.01.2008
(540)

TACOMA



(730) **RSM TACOMA a.s.**, Karolinská 661, Praha 8, 18600, CZ
(740) **NOVÁK & SABOLOVÁ, s. r. o.**, Mgr. Lucie Sabolová, Olivova 2096/4, Praha 1, 11000
(510) (35) daňové poradenství, činnost organizačních a ekonomických poradců, poradenská činnost v oblasti fúzí a akvizic podniků, realizační činnost v oblasti fúzí a akvizic podniků, znalecká činnost v oboru ekonomika, oceňování obchodních podniků, oceňování a odhady v oblasti podnikání, obchodní management a podnikové poradenství, poradenství při vedení podniků, personální poradenství, posuzování efektivnosti a racionalizace práce, pomoc při řízení obchodní činnosti, hospodářské (ekonomické) prognózy, analýza nákladů, příprava mezd a výplatních listin, přiznání daní (příprava a vyhotovení), revize účtů (audit), účetnictví, propagační činnost, zasílání reklamních materiálů zákazníkům, obchodní administrativa, kancelářské práce; (36) finanční analýzy, finanční audit, finanční odhady a oceňování (pojišťovnictví, bankovníctví, nemovitosti), poradenská činnost v oblasti investic, daňové odhady a oceňování (služby), finanční poradenství, půjčky (financování), konzultační služby (finanční), oceňování a odhady nemovitostí, správa nemovitostí, pronájem nemovitostí, pronájem kanceláří, správa majetku; (42) expertizy; (45) právní služby, činnost patentových zástupců, služby v oboru ochrany duševního vlastnictví, správa autorských práv.
(511) 35, 36, 42, 45
(210) O-448967

(111) **295457**
(220) 09.08.2007
(151) 24.01.2008
(540)



(591) Barevná
(730) **SODEXO**, 255 quai de la Bataille de Stalingrad, 92130 Issy-les-Moulineaux, FR
(740) Všetečka Zelený Švorčík Kalenský a partneři, advokátní a patentová kancelář, JUDr. Michal Havlík, advokát, Hálkova 2, Praha 2, 12000
(510) (9) magnetické karty, paměťové karty; (16) tiskoviny, poukázky (vouchery); (36) vydávání poukázek (voucherů).
(511) 9, 16, 36
(210) O-450779

(111) **295459**
(220) 09.08.2007
(151) 24.01.2008
(540)



(591) Barevná
(730) **SODEXO**, 255 quai de la Bataille de Stalingrad, 92130 Issy-les-Moulineaux, FR
(740) Všetečka Zelený Švorčík Kalenský a partneři, advokátní a patentová kancelář, JUDr. Michal Havlík, advokát, Hálkova 2, Praha 2, 12000
(510) (9) magnetické karty, paměťové karty; (16) tiskoviny, poukázky (vouchery); (36) vydávání poukázek (voucherů).
(511) 9, 16, 36
(210) O-450781

(111) **295460**
(220) 09.08.2007
(151) 24.01.2008
(540)



(591) Barevná
(730) **SODEXO**, 255 quai de la Bataille de Stalingrad, 92130 Issy-les-Moulineaux, FR
(740) Všeťečka Zelený Švorčik Kalenský a partneři, advokátní a patentová kancelář, JUDr. Michal Havlík, advokát, Háľkova 2, Praha 2, 12000
(510) (9) magnetické karty, paměťové karty; (16) tiskoviny, poukázky (vouchery); (36) vydávání poukázek (voucherů).
(511) 9, 16, 36
(210) O-450782

(111) **295462**
(220) 09.08.2007
(151) 24.01.2008
(540)



(591) Barevná
(730) **SODEXO**, 255 quai de la Bataille de Stalingrad, 92130 Issy-les-Moulineaux, FR
(740) Všeťečka Zelený Švorčik Kalenský a partneři, advokátní a patentová kancelář, JUDr. Michal Havlík, advokát, Háľkova 2, Praha 2, 12000
(510) (9) magnetické karty, paměťové karty; (16) tiskoviny, poukázky (vouchery); (36) vydávání poukázek (voucherů).
(511) 9, 16, 36
(210) O-450784

(111) **295461**
(220) 09.08.2007
(151) 24.01.2008
(540)



(591) Barevná
(730) **SODEXO**, 255 quai de la Bataille de Stalingrad, 92130 Issy-les-Moulineaux, FR
(740) Všeťečka Zelený Švorčik Kalenský a partneři, advokátní a patentová kancelář, JUDr. Michal Havlík, advokát, Háľkova 2, Praha 2, 12000
(510) (9) magnetické karty, paměťové karty; (16) tiskoviny, poukázky (vouchery); (36) vydávání poukázek (voucherů).
(511) 9, 16, 36
(210) O-450783

(111) **295463**
(220) 09.08.2007
(151) 24.01.2008
(540)



(591) Barevná
(730) **SODEXO**, 255 quai de la Bataille de Stalingrad, 92130 Issy-les-Moulineaux, FR
(740) Všeťečka Zelený Švorčik Kalenský a partneři, advokátní a patentová kancelář, JUDr. Michal Havlík, advokát, Háľkova 2, Praha 2, 12000
(510) (9) magnetické karty, paměťové karty; (16) tiskoviny, poukázky (vouchery); (36) vydávání poukázek (voucherů).
(511) 9, 16, 36
(210) O-450785

(111) **295504**
(220) 27.08.2007
(151) 24.01.2008
(540)

BLANICKÁ KLOBÁSA

(730) **MASO UZENINY PÍSEK, a.s.**, Novodvorská 1010/14, Praha 4, 14200, CZ
(510) (29) maso, ryby, drůbež a zvěřina, masné výrobky, masové výtažky, masové konzervy, paštiky, masné pomazánky, uzeniny, tepelně zpracované masné výrobky, veškeré zabijačkové výrobky, sádlo, slanina, balené masové zboží, masové pomazánky a paštiky, masové polotovary; (40) řeznictví, zpracování masa a masných výrobků; (43) hostinská činnost, stravovací a ubytovací služby.
(511) 29, 40, 43
(210) O-451270

(111) **295541**
(220) 07.09.2007
(151) 24.01.2008
(540)

Stomatol

(591) Barevná
(730) **Dentamed (ČR), spol. s r.o.**, Pod Lipami 2602/41, Praha 3, 13000, CZ
(510) (5) dentální hmoty a materiály, pryskyřice umělé a syntetické pro dentální použití, zubolékařská sádra, zdravotnický materiál, léčiva, dezinfekční prostředky; (10) lékařské přístroje a nástroje, zubní náhrady a protězy.
(511) 5, 10
(210) O-451633

(111) **295653**
(220) 28.08.2007
(151) 30.01.2008
(540)

EliGo Diesel

(730) **W.A.G. payment solutions, a.s.**, Na Vítězném pláni 1719/4, Praha 4, 14000, CZ
(740) FISCHER & PARTNER Intellectual Property s.r.o., Ing. Michael Fischer, Na Hrobcí 294/5, Praha 2, 12000
(510) (3) autokosmetika, přípravky k čištění, odmašťování, broušení a leštění; (4) průmyslové oleje a tuky, mazadla, paliva pevná, kapalná a plynná, včetně pohonných hmot; (37) servisní a opravárenské služby v oboru motorových a nemotorových vozidel a jiné dopravní techniky, včetně zprostředkování těchto služeb, služby pneuservisu, služby karosářské a lakýrnické, služby opravárenské, opravy elektrického příslušenství vozidel, údržba a mytí vozidel, provoz čerpacích stanic a myček vozidel; (39) přeprava osob, zboží a nákladů, včetně přepravy kapalin a plynů, provozování skladů, skladišť, překladišť, deponií, parkovišť, včetně halových a podzemních parkovišť a garáží, odborné poradenství v otázkách přepravy a skladování předmětů autokosmetiky, chemických výrobků, průmyslových olejů, tuků, maziv a paliv, včetně pohonných hmot a dopravních prostředků; (42) technické poradenství v předmětech autokosmetiky, chemických výrobků, průmyslových olejů, tuků, maziv a paliv, včetně pohonných hmot a dopravních prostředků, odborné technické služby v oboru paliv a turbotechniky, diagnostika motorů a motorových vozidel; (43) služby v oboru dočasného ubytování a stravování, včetně rychlého občerstvení a služeb zprostředkovatelských.
(511) 3, 4, 37, 39, 42, 43
(210) O-451346

(111) **295672**
(220) 04.09.2007
(151) 30.01.2008
(540)



(591) Barevná
(730) **I.D.C. Holding, a.s.**, Drieňová 3, 82101 Bratislava, SK
(740) C|K|T ČERVENKA TURKOVÁ & PARTNERS Advokátní, patentová a známková kancelář, Mgr. Jana Turková, Anny Letenské 34/7, Praha 2, 12000
(510) (5) cukrovinky a pečivařské výrobky s posilujícím a podpůrným léčivým účinkem (dietetické pečivo, suchary, sušenky, piškoty, obilné přípravky, bonbóny, pastilky apod.); (29) konzervované, sušené a vařené ovoce, rosoly, zavařeniny, ovocné želé, želatina, zpracované ořechy a arašidy; (30) trvanlivé, polotrvanlivé a jemné pečivo, čokoládové a nečokoládové cukrovinky, bonbóny a cukrátko, čokoláda, fondán, karamely, potravinářský kandys, keksy, koláče, kreky, lízátko, oplatky, perníky, medovníky, biskvity, suchary, sušenky, piškoty, vánoční kolekce a jiné cukrovinky na zdobení vánočních stromčků, pralinky, sladká dřeva, mandlové cukrovinky, marcipán, vafle, trubičky, dezerty, komprimáty, želé, neapolitánky, pastilky, tyčinky, kakao a výrobky z kakaa spadající do této třídy, výrobky z medu, melasy, obilné přípravky, žvýkačky, dia výrobky shora uvedených druhů.
(511) 5, 29, 30
(210) O-451517

(111) **295673**
(220) 04.09.2007
(151) 30.01.2008
(540)



(591) Barevná
(730) **I.D.C. Holding, a.s.**, Drieňová 3, 82101 Bratislava, SK
(740) C|K|T ČERVENKA TURKOVÁ & PARTNERS Advokátní, patentová a známková kancelář, Mgr. Jana Turková, Anny Letenské 34/7, Praha 2, 12000
(510) (5) cukrovinky a pečivařské výrobky s posilujícím a podpůrným léčivým účinkem (dietetické pečivo, suchary, sušenky, piškoty, obilné přípravky, bonbóny, pastilky apod.); (29) konzervované, sušené a vařené ovoce, rosoly, zavařeniny, ovocné želé, želatina, zpracované ořechy a arašidy; (30) trvanlivé, polotrvanlivé a jemné pečivo, čokoládové a nečokoládové cukrovinky, bonbóny a cukrátko, čokoláda, fondán, karamely, potravinářský kandys, keksy, koláče, kreky, lízátko, oplatky, perníky, medovníky, biskvity, suchary, sušenky, piškoty, vánoční kolekce a jiné cukrovinky na zdobení vánočních stromčků, pralinky, sladká dřeva, mandlové cukrovinky, marcipán, vafle, trubičky, dezerty, komprimáty, želé, neapolitánky, pastilky, tyčinky, kakao a výrobky z kakaa spadající do

této třídy, výrobky z medu, melasy, obilné přípravky, žvýkačky, dia výrobky shora uvedených druhů.

(511) 5, 29, 30
(210) O-451518

(111) **295674**
(220) 04.09.2007
(151) 30.01.2008
(540)



(591) Barevná
(730) **I.D.C. Holding, a.s.**, Drieňová 3, 82101 Bratislava, SK
(740) C|K|T ČERVENKA TURKOVÁ & PARTNERS Advokátní, patentová a známková kancelář, Mgr. Jana Turková, Anny Letenské 34/7, Praha 2, 12000
(510) (5) cukrovinky a pečivařské výrobky s posilujícím a podpůrným léčivým účinkem (dietetické pečivo, suchary, sušenky, piškoty, obilné přípravky, bonbóny, pastilky apod.); (29) konzervované, sušené a vařené ovoce, rosoly, zavařeniny, ovocné želé, želatina, zpracované ořechy a arašidy; (30) trvanlivé, polotrvanlivé a jemné pečivo, čokoládové a nečokoládové cukrovinky, bonbóny a cukrátky, čokoláda, fondán, karamely, potravinářský kandys, keksy, koláče, kreky, lízátko, oplatky, perníky, medovniky, biskvity, suchary, sušenky, piškoty, vánoční kolekce a jiné cukrovinky na zdobení vánočních stromečků, pralinky, sladká dřeva, mandlové cukrovinky, marcipán, vafle, trubičky, dezerty, komprimáty, želé, neapolitánky, pastilky, tyčinky, kakao a výrobky z kakaa spadající do této třídy, výrobky z medu, melasy, obilné přípravky, žvýkačky, dia výrobky shora uvedených druhů.
(511) 5, 29, 30
(210) O-451519

(111) **295675**
(220) 04.09.2007
(151) 30.01.2008
(540)



(591) Barevná
(730) **I.D.C. Holding, a.s.**, Drieňová 3, 82101 Bratislava, SK
(740) C|K|T ČERVENKA TURKOVÁ & PARTNERS Advokátní, patentová a známková kancelář, Mgr. Jana Turková, Anny Letenské 34/7, Praha 2, 12000
(510) (5) cukrovinky a pečivařské výrobky s posilujícím a podpůrným léčivým účinkem (dietetické pečivo, suchary, sušenky, piškoty, obilné přípravky, bonbóny, pastilky apod.); (29) konzervované, sušené a vařené ovoce, rosoly, zavařeniny, ovocné želé, želatina, zpracované ořechy a arašidy; (30) trvanlivé, polotrvanlivé a jemné pečivo, čokoládové a nečokoládové

cukrovinky, bonbóny a cukrátky, čokoláda, fondán, karamely, potravinářský kandys, keksy, koláče, kreky, lízátko, oplatky, perníky, medovniky, biskvity, suchary, sušenky, piškoty, vánoční kolekce a jiné cukrovinky na zdobení vánočních stromečků, pralinky, sladká dřeva, mandlové cukrovinky, marcipán, vafle, trubičky, dezerty, komprimáty, želé, neapolitánky, pastilky, tyčinky, kakao a výrobky z kakaa spadající do této třídy, výrobky z medu, melasy, obilné přípravky, žvýkačky, dia výrobky shora uvedených druhů.

(511) 5, 29, 30
(210) O-451520

(111) **295688**
(220) 07.09.2007
(151) 30.01.2008
(540)



(591) Barevná
(730) **I.D.C. Holding, a.s.**, Drieňová 3, 82101 Bratislava, SK
(740) C|K|T ČERVENKA TURKOVÁ & PARTNERS Advokátní, patentová a známková kancelář, Mgr. Jana Turková, Anny Letenské 34/7, Praha 2, 12000
(510) (5) cukrovinky a pečivařské výrobky s posilujícím a podpůrným léčivým účinkem (dietetické pečivo, suchary, sušenky, piškoty, obilné přípravky, bonbóny, pastilky apod.); (29) konzervované, sušené a vařené ovoce, rosoly, zavařeniny, ovocné želé, želatina, zpracované ořechy a arašidy; (30) trvanlivé, polotrvanlivé a jemné pečivo, čokoládové a nečokoládové cukrovinky, bonbóny a cukrátky, čokoláda, fondán, karamely, potravinářský kandys, keksy, koláče, kreky, lízátko, oplatky, perníky, medovniky, biskvity, suchary, sušenky, piškoty, vánoční kolekce a jiné cukrovinky na zdobení vánočních stromečků, pralinky, sladká dřeva, mandlové cukrovinky, marcipán, vafle, trubičky, dezerty, komprimáty, želé, neapolitánky, pastilky, tyčinky, kakao a výrobky z kakaa spadající do této třídy, výrobky z medu, melasy, obilné přípravky, žvýkačky, dia výrobky shora uvedených druhů.
(511) 5, 29, 30
(210) O-451619

(111) **295776**
(220) 27.03.2007
(151) 06.02.2008
(540)

Aktivní den

(730) **Mediate s.r.o.**, Dolní Libchavy 325, Libchavy, 56116, CZ
(510) (5) bylinné čaje v nálevových sáčcích s léčebným účinkem, balené léčivé rostliny, rostlinné extrakty a tinktury s léčebným účinkem, vitamínové přípravky, dietetické a potravinové doplňky v tuhém i tekutém stavu, např. kapky, tablety, kapsle a tobolky na posílení imunity; (30) čaj a výrobky z čaje, bylinné, ovocné čaje v nálevových sáčcích; (32) nealkoholické nápoje na bázi čaje a jeho koncentráty, ostatní ovocné nealkoholické nápoje a džusy, ovocné a zeleninové šťávy, minerální a šumivé vody.
(511) 5, 30, 32
(210) O-446820

(111) **295850**
(220) 03.09.2007
(151) 06.02.2008
(540)



- (591) Barevná
(730) **REAL BUSINESS CONTACT s.r.o.**, Soběšická 12/194, Brno - Husovice, 61400, CZ
(510) (35) činnost podnikatelských, organizačních a ekonomických poradců, inzertní, propagační a reklamní činnost prostřednictvím plošné a mediální reklamy, obchodní reklama, zprostředkování reklamy a propagace, propagační a reklamní činnost prostřednictvím Internetu, obchodní reklama prostřednictvím Internetu, zprostředkovatelské služby a marketing v oblasti obchodu, obchodní nebo podnikatelské informace, pronájem reklamních materiálů, pronájem reklamních ploch, vydávání reklamních, propagačních a inzertních textů, komerční využití Internetu v oblastech komerčních internetových médií a vyhledávacích služeb, včetně systematizace informací do počítačových databází, správa obchodních zájmů třetích osob, obchodní zastoupení tuzemských a zahraničních subjektů, poskytování pomoci při provozování obchodu, včetně zprostředkování obchodních zájmů a záležitostí, obchodní zastupování tuzemských a zahraničních firem, zprostředkování nákupu a prodeje dodavatelských služeb (pro jiné podniky), organizování propagačních a komerčních akcí, předvádění zboží, pořádání výstav k obchodním a reklamním účelům, obchodní konzultační informace a poradenské služby ve vztahu k uvedeným službám, poradenství v otázkách podnikání a organizace podnikání, pomoc při řízení obchodní činnosti, obchodní administrativa, informační servis o poskytovaných službách prostřednictvím Internetu, zprostředkovatelská činnost v oblasti obchodu a obchodních služeb prostřednictvím Internetu, zprostředkování obchodů s dopravními a přepravními prostředky, provádění dražeb; (36) služby realitní kanceláře, nákup, prodej, nájem, pronájem a správa nemovitostí, nákup, prodej, nájem, pronájem a správa bytů, zprostředkování obchodů s nemovitostmi, jejich koupě, prodej, nájem, pronájem a správa, finanční odhady a oceňování nemovitostí, kapitálové investice, inkasování nájemného, inkasování pohledávek, pronajímání kanceláří, finanční analýzy, finanční informace, finanční poradenství, zprostředkování pojištění a záruk, poradenství v oblasti pojištění a záruk, zprostředkování obchodu s nemovitostmi a hypotékami, včetně s úvěry ze stavebního spoření, finanční služby, zejména provádění finančních operací, včetně finančních analýz, hotovostních a bezhotovostních finančních služeb, oceňování nemovitého a movitého majetku, informační služby a odborná poradenská, konzultační a posudková činnost v oboru realit, včetně správy a oceňování majetku, daňové služby a poradenství v rámci této třídy; (41) nakladatelství a vydavatelství periodických a neperiodických publikací, zejména v oboru investiční výstavby, realit a architektury na papírových nosičích a/nebo v elektronické podobě, včetně textových, zvukových a audiovizuálních zpráv a informací na elektronických, magnetických a optických nosičích všeho druhu, ediční a publikační činnost, včetně nahrávání zvukových a audiovizuálních pořadů, půjčování publikací a nahrávaných zvukových a audiovizuálních nosičů.
(511) 35, 36, 41
(210) O-451470

(111) **295862**
(220) 07.09.2007
(151) 06.02.2008
(540)



- (591) Barevná
(730) **3F VISION s.r.o.**, Rudník č.p. 450, 54372, CZ
(740) Langrova, s.r.o., Skřetova 48, Plzeň, 30100
(510) (9) brýle sluneční, sportovní i dioptrické, optické konektory, optické, jemnomechanické a optoelektronické prvky a zařízení zejména pro vláknovou optiku, řetízky a šňůry na brýle, pouzdra na brýle, počítače, monitory, CD mechaniky, mikroskopy, měřicí přístroje zaměřené na oční optiku, skleněné optické hranoly, barometry, teploměry, periskopy, čisticí zařízení na optiku využívající laserového paprsku, reprodukční elektrotechnika a její části, příslušenství a náhradní díly, přístroje, nástroje k vědeckým a laboratorním účelům, přístroje a nástroje měřicí, kontrolní a dohlížecí, zabezpečovací a k přenášení rozkazů, kalibrační technika, mikroskopy, puškohledy, přístroje fotografické, kinematografické, promítací, zvětšovací a jejich příslušenství, doplňky a náhradní díly, přístroje a nástroje k vážení, záchranné i učební, přístroje pro záznam, zesilování, reprodukci a přenos zvuku, obrazu a písma, počítačové programy na veškerých nosičích spadajících do této třídy a ostatní příslušenství počítačů, speciální pouzdra na přístroje a nástroje spadající do tř. 9, buzoly, kompas, objektivy; (25) textilní výrobky spadající do této třídy, oděvy včetně sportovních oděvů a oděvů pro volný čas, obuv včetně sportovní obuvi, pantofle, sandály, střevice, pokrývky hlavy, kloboučnické zboží, zejména barety, cylindry, čapky, čepice, klobouky, klobouky textilní, punčochové zboží, rukavice včetně rukavic bez prstů, palcových a dámských dlouhých rukavic, rukávničky, konfekce, zejména svrchní oblečení, např. bundy, vesty, saka, trička a nátělníky, fleecové (počesávané) oblečení, trepky, jarní, letní, podzimní a zimní oblečení dámské, pánské i dětské, jako šaty krátké i dlouhé, košile, polokošile, bundokošile, obleky, halenky, kalhoty krátké i dlouhé, kabáty a pláště, šátky a šály, uniformy, kostýmy, vesty, saka, kombinézy, dětské oblečení, elastické pletené zboží, kožichy, kožešiny (oděvy), oděvní zboží, oblečení z kůže a z imitace kůže, prádlo osobní, prádlo spodní všeho druhu, oděvní doplňky spadající do této třídy, šponovky, plavky a plážové oblečení, oblečení do deště, oblečení na tenis, na golf a na další sporty, blejzry, pláštěnky, kabátky, živůtky, smokiny, večerní oblečení, svetry, pulovry, paleta a ponča včetně kožešinových, teplákové soupravy, oblečení na spaní a domácí oblečení, župany, spodky, negligé včetně pletených a krajkových, kombiné, korzety, bokovky, podprsenky, cvičební, baletní a sportovní trikoty, punčochy, ponožky a punčochové kalhoty, spodničky, kimona, kaftany, oblečení typu kabuki, harémové oblečení, kravaty, motýlky, přezůvky, obuv určená pro jízdu na snowboardech a ostatní obuv ve třídě 25, podkolenky, turistické oděvy, pracovní oděvy spadající do této třídy, oděvnícké zboží z elastických tkanin, cyklistické oděvy, nátepníčky, sportovní čelenky, džínové oblečení pro děti i dospělé, boa (kožešinové límce), body (spodní prádlo), bryndáčky (ne z papíru), kamaše, kapuce, maskární kostýmy, košilová sedla, koupací pláště, pracovní pláště spadající do této třídy, legíny, limečky, livrej, manžety, noční kabátky, opasky, pásky ke kalhotám, pleny dětské textilní, pletené zboží (stávkové zboží), podpatěnky, podpatky, podrážky k obuvi, podvazky, potítka, pytle na oděvy, ramínka u dámského prádla, slintáčky (ne z papíru), snímatelné límce, šerpy, výbavička pro novorozence, zástěry, závoje, zimníky, nadměrné velikosti výrobků této třídy; (28) sportovní náčiní a nástroje jako jsou rukavice pro baseball, šerm, golf, box a další sporty, lyže, lyže vodní, obaly na lyže, snowboardy, skateboardy, prkna na surfing a windsurfing, brusle lední, kolečkové i in-line, boby, sáně, činky, disky, golfové hole, gymnastické zařízení, hokejky, hráčské páčky, hůlky pro mažoretky, chrániče a ochranné vycpávky jako části sportovní výstroje, kulečnická tága, kuželky, lukostřelecké náčiní, náboje a pistole na

paintball, ploutve na plavání, potápění, puky hokejové, rakety s pružným výpletem a výplety pro tyto rakety, stoly pro stolní tenis a stolní fotbal, šipky, talíře létající, tenisové a podobné sítě, terče, vosky na lyže, billiardové (kulečnickové) koule, horolezecká výstroj, sítě na motýly, rybářské náčiní, umělé vánoční stromečky, ozdoby a stojany na vánoční stromečky (s výjimkou osvětlení a cukrovinek), hračky, nafukovací hračky, plavecké bazény (potřeby pro hru), kruhy, lehátka, nafukovací zvířátka, dětské hrmčířské kruhy, loutky, maňásci, marionety, loutková divadla a divadélka, společenské, deskové a stolní hry jako dáma, šachy, mah-jong, puzzle, vrhcáby, hra v kostky, domino, dostihy, šachovnice, hrací karty, žetony, koule, kuličky a další příslušenství her, hračky pro děti jako autíčka na hraní, automobilové modely zmenšené, balónky na hraní, bublifuk, panenky, domečky, šatičky, pokojíčky, postýlky, sací láhve pro panenky, draci létající, houpačky, hračky plyšové, hračky pohyblivé, chraštítka, káča, vlček, koloběžky, koně houpačí, stavebnice a stavebnicové kostky, míče a míčky na hraní, pistole a pistolky jako hračky, hračky pro domácí zvířata, hry automatické, s výjimkou těch, které se uvádějí do chodu vhozením mince nebo těch, které jsou užívány výhradně s televizním přijímačem, hry elektronické, s výjimkou her, které jsou používány výhradně ve spojení s televizním přijímačem, zábavné stroje automatické a automaty, výrobky zábavné pyrotechniky jako rachejtly, petardy, rozbušky a kapsle, divadelní a karnevalové masky, kaleidoskopy, kanadské žertíky (atrapy), žertovné předměty, konfety, girlandy, kouzelnické potřeby.

(511) 9, 25, 28
(210) O-451630

(111) **296007**
(220) 08.08.2007
(151) 13.02.2008
(540)

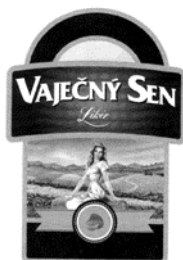

(730) **Palírna U Zeleného stromu a.s.**, Drážďanská 14/84, Ústí nad Labem, Krásné Březno, 40007, CZ
(740) Mgr. Tomáš Chleboun, advokát, Vinohradská 6, Praha 2, 12000
(510) (32) pivo, nealkoholické pivo, sladové pivo, sladové nápoje, výtažky z chmele na výrobu piva, přípravky na výrobu nápojů, zázvorové pivo, nealkoholické nápoje všeho druhu, zejména nealkoholické mošty, ovocné a zeleninové šťávy, nektary a výtažky, nealkoholické aperitivy a koktejly, přírodní a syčené minerální, stolní a pramenité vody, včetně vod ochucených, limonády, instantní a koncentrované nápoje, včetně nápojů energetických, koncentráty a sirupy, extrakty, výluhy a jiné přípravky pro přípravu nealkoholických nápojů, včetně jejich příchutí; (33) alkoholické nápoje všeho druhu, zejména vína, lihoviny a likéry, destilované nápoje, destiláty vinné, ovocné, bylinné, destiláty ušlechtilé a řezané, alkoholické aperitivy a koktejly, koncentráty k přípravě alkoholických nápojů a esence do lihovin, pálenky, alkoholové extrakty; (35) zprostředkování prodeje a nákupu výrobků v oboru alkoholických a nealkoholických nápojů, inzertní a propagační služby, včetně zveřejňování reklamních a náborových textů a jejich rozšiřování, průzkum a analýza trhu, zpracování odborných obchodních posudků a studií, informační servis v oboru obchodu a reklamy, správa obchodních zájmů třetích osob, obchodní zastoupení tuzemských a zahraničních firem, poskytování pomoci při provozování obchodu, včetně zprostředkování obchodních záležitostí a personalistiky, organizování, zabezpečování a pořádání propagačních nebo komerčních výstav, propagačních a reklamních akcí a přehlídek zboží, včetně distribuce zboží a jeho vzorků k reklamním účelům, odborná poradenská a konzultační činnost v oboru obchodu, podnikání, reklamy a propagace.

(511) 32, 33, 35
(210) O-450727

(111) **296032**
(220) 24.08.2007
(151) 13.02.2008
(540)



(591) Barevná
(730) **X - BASE s.r.o.**, Dlouhá 704/18, Praha 1, 11000, CZ
(740) Ing. Vladimír Belfín, patentový zástupce, P.O.BOX 117, Kladno, 27280
(510) (21) sklo, porcelán a majolika, sklenice, poháry, hrnečky, džbány a džbánky ze skla, porcelánu a keramiky; (25) oděvy, obuv, kloboučnické zboží, trička, košile, svetry, halenky, kravaty, šály, saka, čepice, ponožky, bundy; (32) piva, stolní a minerální vody, šumivé nápoje a jiné nealkoholické nápoje, ovocné nápoje a šťávy, sirupy a další přípravky ke zhotovování nápojů, energetické nápoje; (33) alkoholické nápoje, aperitivy, likéry, destilované nápoje a lihoviny, míchané alkoholické nápoje, alkoholické esence a extrakty; (35) propagační a inzertní činnost, reklama, pomoc při řízení obchodní činnosti, franchising, podnikové poradenství a obchodní management, obchodní průzkumy, marketing; (41) výchovná a zábavní činnost, sportovní činnost a služby v oblasti sportu, kulturní a sportovní aktivity, organizování výstav, plesů, sportovních a zábavních soutěží, kursů, prázdninových a výcvikových táborů, provozování tělovýchovných zařízení a zařízení pro regeneraci a rekondici, organizování a pomoc při sportovních soutěžích; (43) restaurační a ubytovací služby, příprava jídel a nápojů, služby v oblasti rychlého občerstvení, provozování restaurací, hotelů, barů, bufetů, kempů.

(511) 21, 25, 32, 33, 35, 41, 43
(210) O-451227

(111) **296108**
(220) 26.09.2007
(151) 13.02.2008
(540)



(591) Barevná
(730) **Mladá fronta a.s.**, Mezi Vodami 1952/9, Praha 4 - Modřany, 14300, CZ
(510) (16) časopisy, periodika; (35) reklamní a inzertní činnost; (41) vydavatelství a nakladatelství.

(511) 16, 35, 41
(210) O-452208

(111) **296109**
(220) 26.09.2007
(151) 13.02.2008
(540)



(730) **Mladá fronta a.s.**, Mezi Vodami 1952/9, Praha 4 - Modřany, 14300, CZ
(510) (16) časopisy, periodika; (35) reklamní a inzertní činnost; (41) vydavatelství a nakladatelství.
(511) 16, 35, 41
(210) O-452209

(111) **296110**
(220) 26.09.2007
(151) 13.02.2008
(540)



(730) **Mladá fronta a.s.**, Mezi Vodami 1952/9, Praha 4 - Modřany, 14300, CZ
(510) (16) časopisy, periodika; (35) reklamní a inzertní činnost; (41) vydavatelství a nakladatelství.
(511) 16, 35, 41
(210) O-452210

(111) **296111**
(220) 26.09.2007
(151) 13.02.2008
(540)



(730) **Mladá fronta a.s.**, Mezi Vodami 1952/9, Praha 4 - Modřany, 14300, CZ
(510) (16) časopisy, periodika; (35) reklamní a inzertní činnost; (41) vydavatelství a nakladatelství.

(511) 16, 35, 41
(210) O-452212

(111) **296112**
(220) 26.09.2007
(151) 13.02.2008
(540)



(730) **Mladá fronta a.s.**, Mezi Vodami 1952/9, Praha 4 - Modřany, 14300, CZ
(510) (16) časopisy, periodika; (35) reklamní a inzertní činnost; (41) vydavatelství a nakladatelství.
(511) 16, 35, 41
(210) O-452213

(111) **296113**
(220) 26.09.2007
(151) 13.02.2008
(540)



(591) Barevná
(730) **Mladá fronta a.s.**, Mezi Vodami 1952/9, Praha 4 - Modřany, 14300, CZ
(510) (16) časopisy, periodika; (35) reklamní a inzertní činnost; (41) vydavatelství a nakladatelství.
(511) 16, 35, 41
(210) O-452214

(111) **296247**
(220) 26.09.2007
(151) 20.02.2008
(540)



E U R O N E W S

(591) Barevná
(730) **Mladá fronta a.s.**, Mezi Vodami 1952/9, Praha 4 - Modřany, 14300, CZ
(510) (16) časopisy, periodika; (35) reklamní a inzertní činnost; (41) vydavatelství a nakladatelství.
(511) 16, 35, 41
(210) O-452211

(111) **296433**
(220) 12.09.2007
(151) 27.02.2008
(540)

APOLLO ESTATE LEDNICE

(730) **DDK Bohemia s.r.o.**, Petrov 448, Petrov, 69665, CZ
(740) Mgr. Vladimíra Kubová, advokát, Platněšská 4, Praha 1, 11000
(510) (33) alkoholické nápoje (s výjimkou pív), zejména vína a destilované nápoje; (39) provozování cestovní kanceláře, organizování turistického ruchu, průvodcovská služba, zajišťování letecké, lodní, železniční, autobusové a automobilové dopravy, poradenská činnost v oblasti cestovního ruchu; (43) služby cestovní kanceláře, jako zajišťování ubytování a stravování, rezervování ubytování, provozování restaurace a restaurační služby, hostinská činnost, ubytovací a stravovací služby.
(511) 33, 39, 43
(210) O-451771

(111) **296434**
(220) 12.09.2007
(151) 27.02.2008
(540)

MAISON APOLLO

(730) **DDK Bohemia s.r.o.**, Petrov 448, Petrov, 69665, CZ
(740) Mgr. Vladimíra Kubová, advokát, Platněšská 4, Praha 1, 11000
(510) (33) alkoholické nápoje (s výjimkou pív), zejména vína a destilované nápoje.
(511) 33
(210) O-451772

(111) **296436**
(220) 12.09.2007
(151) 27.02.2008
(540)



(730) **Novák Petr**, Moravská 384, Svatka, 59202, CZ
(740) Ing. Radmila Baumová, nám. Republiky 75/2, Žďár nad Sázavou, Žďár nad Sázavou 1, 59101
(510) (9) nosiče informací v rozsahu třídy 9, elektronické publikace na nosičích záznamů, ochranné brýle pro sportovní účely; (16) tiskoviny všeho druhu zařazené do třídy 16 jako knihy, knihařské výrobky, časopisy, periodika, fotografie, plakáty, kalendáře, samolepky, propagační tiskoviny; (25) sportovní oděvy, prádlo, obuv, čepice, rukavice a ostatní doplňky v rámci této třídy; (28) sportovní potřeby spadající do této třídy pro rychlobruslení, cyklistiku a ostatní sporty včetně nářadí a náčiní pro hry a sporty; (35) propagační a reklamní činnost, rozšiřování a poskytování reklamních a inzertních materiálů - periodických a neperiodických tiskovin, zejména novin, časopisů, prospektů, letáků, katalogů, reklamní literatury, brožur v tištěné podobě, na jiných nosných médiích či prostřednictvím sítě Internet nebo jiné obdobné veřejné či neveřejné telekomunikační sítě, komerční využití Internetu, on-line inzerce, zajišťování reklamních kampaní, distribuce zboží k reklamním účelům, marketing; (41) provozování sportovních a tělovýchovných zařízení všeho druhu, provoz sportovních center, provoz sportovních klubů, školící a vzdělávací činnost, sportovní výuka, trenérská/instruktorská činnost v oblasti sportu, pořádání sportovních a společenských akcí, pořádání kongresů a seminářů, pořádání sportovních závodů, zprostředkování v oblasti sportu, pronájem sportovních potřeb v rámci této třídy, vydavatelství /publikování/ v oblasti sportu na papírových nosičích i v elektronické podobě.
(511) 9, 16, 25, 28, 35, 41
(210) O-451786

(111) **296508**
(220) 11.10.2007
(151) 27.02.2008
(540)



(730) **CENTROPEN, a.s.**, Třída 9. května 161, Dačice, Dačice V, 38001, CZ
(740) PatentCentrum Sedlák & Partners s.r.o., Husova 5, České Budějovice, 37001
(510) (16) psací a kreslicí potřeby a pomůcky, zvýrazňovače, popisovače, korekturní a mizikovací prostředky, učební, školní a kancelářské potřeby a pomůcky, kromě přístrojů a nábytku, papír a výrobky z papíru, papírenské zboží, potřeby pro umělce spadající do třídy 16, obaly spadající do třídy 16.

(511) 16
(210) O-452697

(111) **296730**
(220) 31.10.2007
(151) 05.03.2008
(540)



(730) **Jenšíková Jana PhDr.**, Blatenská 2166/7, Praha 4, 14800, CZ
(740) Ing. Pavel Reichel, Lopatecká 14, Praha 4, 14700
(510) (35) inzertní a reklamní činnost, poradenská činnost v oboru reklamy a propagace, marketing, marketingová komunikace, včetně klientingu a public relations, obchodní poradenství, organizování a uzavírání obchodních transakcí, organizování kontraktů pro nákup a prodej zboží, reklama a marketing prostřednictvím Internetu, provozování virtuálních obchodních středisek na Internetu zejména v oblasti inzerce, reklamy, marketingu, klientingu, public relations a vydavatelství, elektronické přijímání objednávek těchto služeb a organizování prodeje; (38) komunikační služby, poskytování a šíření informací v oblasti inzerce, reklamy, marketingu, klientingu, public relations a vydavatelství prostřednictvím datových sítí, např. Internetu, kabelových, bezdrátových a satelitních sítí; (41) výchova, vzdělávání, zábava, vydavatelská činnost, služby pro rozvoj fyzických a duševních schopností osob, k zábavě a k upoutání pozornosti.

(511) 35, 38, 41
(210) O-453306

(111) **296740**
(220) 02.11.2007
(151) 05.03.2008
(540)

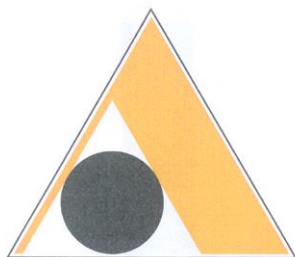

(591) Barevná
(730) **TAXART CZ s.r.o.**, Míšovická 454/6, Praha 5, Zličín, 15521, CZ
(740) PROPATENT, Ing. Vlasta Sedláčková, Pod Pekařkou 1, Praha 4 - Podolí, 14700
(510) (35) příprava a vyhotovení daňových přiznání, účetní poradenství; (36) daňové poradenství, finanční poradenství; (41) galerijní činnost, pořádání výstav k uměleckým, zábavným a kulturním účelům, výchovná a vzdělávací činnost, lektorská činnost; (42) výtvarná činnost, návrhy artefaktů, zařízení interiérů uměleckými předměty.

(511) 35, 36, 41, 42
(210) O-453375

(111) **296883**
(220) 31.10.2007
(151) 11.03.2008
(540)

KEYROAD

(730) **VOLF kancelářské potřeby spol. s r.o.**, Dubenská 512/1, České Budějovice 2, 37005, CZ
(740) PatentCentrum Sedlák & Partners s.r.o., Husova 5, České Budějovice, 37001
(510) (9) kalkulačky, magnetické a optické nosiče údajů, optické a magnetické disky, videokazety, videopásky, výpočetní a kancelářská technika, počítači (logaritmická) pravítka, pravítka, akumulátory, elektrické baterie; (16) barvy jako školní pomůcky, guma a lepidla na kancelářské potřeby, kalendáře, kancelářské potřeby, s výjimkou nábytku, výrobky z kartónu a lepenky, knihy, knižní záložky a zarážky, lepicí pásky pro kancelářské účely a použití v domácnosti, mapy, modelovací materiály, obaly jako papírnický výrobek, papír a ostatní papírnické výrobky uvedené v této třídě, psací a školní potřeby uvedené v této třídě, tiskoviny, toaletní papír; (35) zprostředkování obchodu s výrobky uvedenými ve třídách 9 a 16.

(511) 9, 16, 35
(210) O-453309

(111) **296917**
(220) 14.11.2007
(151) 11.03.2008
(540)

Biokont

(730) **Biokont CZ, s.r.o.**, Měříčkova 34, Brno, 62100, CZ
(510) (35) propagační činnost, reklama; (41) organizování a vedení seminářů, školení (pořádání a vedení); (42) vědecké a technologické služby a související výzkum a projektování, kontrola kvality; (44) zemědělské, zahradnické a lesnické služby.

(511) 35, 41, 42, 44
(210) O-453709

(111) **296966**
(220) 15.08.2007
(151) 18.03.2008
(540)



(591) Barevná
(730) **Web & Media a.s.**, Václavské nám. 832/19, Praha 1- Nové Město, 11000, CZ
(510) (35) aktualizování reklamních materiálů, obchodní vedení uměleckých agentur, vyhledávání dat v počítačových souborech pro třetí osoby, fotokopírování, informace (obchodní nebo podnikatelské -), marketingové studie, obchodní management a podnikové poradenství, obchodní nebo podnikatelský průzkum, organizování výstav komerčních nebo reklamních, vyhledávání umístění nákladních vozů pomocí počítačů, překlad informací do počítačových databází v rámci této třídy, systemizace informací do počítačových databází, pronájem kancelářských strojů a zařízení, pronájem reklamní doby v komunikačních médiích, příprava inzertních sloupků, reklama, propagace, reklama on-line v počítačové síti, reklamní agentury, rozšiřování reklamních materiálů zákazníkům (letáky, prospekty, tisky, vzorky), pronájem reklamních ploch, reklamní texty (vydávání, zveřejňování, oznámení, vyhlášení, publikování), rozhlasová reklama, služby (telefonní vzkazy, dotazy), statistické informace, televizní reklama, vedení kartoték v počítači, pořádání veletrhů pro obchodní a reklamní účely, venkovní reklama, vydávání reklamních nebo náborových, propagačních a inzertních textů,

vyhledávání dat v počítačových souborech pro třetí osoby, výstřížková služba na zprávy, zaslání reklamních materiálů zákazníkům; (38) agentury tiskové, elektronická pošta, služby elektronických nástěnek, telekomunikační služby, informační kanceláře, telefonní komunikace, služby dálkových konferencí, komunikace prostřednictvím mobilních telefonů, počítačová komunikace, komunikace pomocí počítačových terminálů, posílání zpráv, poskytování telekomunikačních připojení ke globální počítačové síti, poskytování uživatelského přístupu ke globální počítačové síti, pošta elektronická, pronájem zařízení pro přenos informací, přenos zpráv a obrázků pomocí počítačů, přenos zpráv a obrazových informací pomocí počítače, komunikace pomocí telefonů, telekonference [služby dálkových konferencí], tiskové agentury, vysílání kabelové televize, výzvy (služby poskytované rádiem, telefonem nebo jinými elektronickými komunikačními prostředky); (39) archivace elektronicky uložených dat nebo dokumentů; (42) aktualizace počítačových programů, analýzy chemické, analýzy těžby ropných polí, architektonické poradenství, architektura, bádání (podmořské -), bakteriologický výzkum, biologický výzkum, dárkové balení, design průmyslový, expertizy, fyzikální výzkum, geodézie, geologické expertizy, geologický průzkum, geologický výzkum, grafický design, hosting webových stránek, chemické analýzy, chemický výzkum, instalace počítačových programů, interiérová výzdoba, inženýrské práce (expertizy), kalibrování (měření), kontrola kvality, kontrola ropných věží, kopírování počítačových programů, meteorologické informace, navrhování průmyslového designu, navrhování obalů, obalový design, obnova počítačových dat (regenerace), oděvní návrhářství, ověřování pravosti uměleckých děl, pátrání, plánování městské výstavby, pronájem počítačů, počítačové programování, počítačové programy (aktualizace), počítačové systémové analýzy, podmořský výzkum, poradenství o ochraně životního prostředí, poradenství v oblasti počítačového hardware, projekce (stavební), projektová činnost, studie technických projektů, projektování, pronájem počítačového software, průzkum (technický -), předpovědi počasí, přenos dat nebo dokumentů z fyzických nosičů na elektronické nosiče, převod (konverze) dat a počítačových programů (ne fyzický), ropa (ropný průzkum), ropná pole (průzkum -), ropné věže (testování -), služby v oblasti chemie, studie technických projektů, textil (zkoušení -), těžba ropných polí (analýzy -), tvorba počítačových systémů, tvorba software (počítačových programů), údržba počítačových programů, umělecký design, umělý déšť (vytvoření -), umístování webových stránek, vozidla (technické kontroly), vývoj a výzkum nových výrobků, výzdoba interiérů, výzkum v oblasti kosmetiky, výzkum v oboru strojírenství, webové stránky (tvorba a správa -), zeměměřičství, zkoušky materiálů.

(511) 35, 38, 39, 42

(210) O-450927

(111) **296976**

(220) 09.09.2007

(151) 18.03.2008

(540)



(591) Barevná

(730) **Gastronom International s.r.o.**, Vrbenského 1543/12, Cheb, 35002, CZ

(740) ZEMAN - podkrušnohorská patentová a známková kancelář, Mgr. Dita Fialová, Hradní 301, Loket, 35733

(510) (3) čisticí prostředky pro běžný úklid, účinné čisticí prostředky, tekuté mycí prostředky a leštěnky, prostředky pro mytí nádobí (například prášky, gely a saponáty), prací prostředky (například prášky, gely, aviváže), prostředky osobní hygieny, například mýdla včetně tekutých, šampóny, osvěžovače vzduchu, vonné oleje, ochranné krémy, masti, gely a emulze; (6) kovové doplňky vybavení kuchyní (drátěný program), kovová kování, kovové stojany a držáky na lahve, spony na ubrusy, háky na maso, kovové

věšáky a jiné úchyty, kovové bedny, sudy, nádrže, kovové stoly; (7) kuchyňské stroje, kuchyňské roboty, transportní pásy, odstředivky, myčky na nádobí a sklo, elektrické nože, krájče, krouhače, sekáče, odšťavňovače, mixéry, šlehače, hnětače, mlýnky, lisy, myčky lahví, myčky na nádobí, elektrické otvírače (na konzervy), elektrické čističe obuvi; (8) nářadí a nástroje neelektrické, nože kapesní i jiné včetně speciálních, nůžky všeho druhu zařazené v této třídě, přístroje (nože, vidličky a lžice), nožířské výrobky, naběračky, kleště a kleštičky (např. na cukr), ruční nástroje určené pro servírování jídla, sekáčky (na led, maso a zeleninu), krájče neelektrické (na sýry, vejce, zeleninu, pizzu), stroje na mletí (neelektrické), otvírače na konzervy neelektrické, louskáčky na ořechy, vývrtky, odšťavňovače, škrabky (např. na odstraňování šupin, na zeleniny); (9) strojně čitelné nosiče informací a informace na takovýchto nosičích, elektronické katalogy, jiné reklamní a propagační materiály, spadající do této třídy, jiná elektronická periodika, váhy, teploměry (s výjimkou lékařských), vlhkoměry, časoměrné přístroje; (11) přístroje pro vaření, sporáky, grily, hořáky, kávovary, konvice, opékače chleba, rošty a rožně, toustovače, mikrovlnné trouby, pečicí trouby a jiné pečicí přístroje, fritézy, elektrické tlakové hrnce, chladicí stroje, přístroje a zařízení (ledničky, chladničky), mrazicí boxy, chladicí skříně, mrazničky, stroje a zařízení na výrobu ledu, chladicí nádoby, přístroje pro sušení ovoce, ohříváče vody, oplatkové elektrické formy, pražiče na kávu, na ovoce, elektrické jogurtovače, přístroje pro osvětlení, mycí dřezy, vodovodní baterie, sprchy, vysoušeče rukou, digestoře, přístroje na výrobu páry, přístroje pro ventilaci; (12) servírovací vozíky a stoly, pojízdné zásobníky, pojízdné stojany, mobilní výdejní systémy, úklidové vozíky, vozíky na prádlo, vozíky na zavazadla, vozíky na šaty, manipulační vozíky s plošinou, různé jiné manipulační vozíky; (18) výrobky z kůže (např. peněženky, opasky, tašky, kuffíky, necesery, kazety, pouzdra), ozdobné předměty náležející do třídy 18; (20) nábytek, stolky odkládací, skříně na jídlo, dřevěné držáky a stojany na lahve, pulty, pracovní stoly, servírovací stolky pojízdné, pojízdné zásobníky na gastronádoby, příborníky, stojany na odkapávání nádobí, stojany na časopisy, stojany na lahve, uzávěry na lahve, výrobky ze dřeva, proutí a PVC (např. koše a košíky, ošátky, ozdoby z umělých hmot, brčka na pití); (21) výrobky ze skla, porcelánu a keramiky, zejména jídelní a nápojové soupravy, výrobky ze skla, porcelánu a keramiky dekorativní, plechy, pekáče a pekáčky, pečicí formy, kuchyňské nádobí a potřeby, konvice a konvičky, pánve, formy a formičky, slánky, kořenky, stojánky (např. na nože, na párátko, na vejce), ešusy, velkoobjemové nádoby na uchování pokrmů, servírovací a jiné stolní náčiní obsažené v této třídě, schránky na pečivo a na chléb, cestovní lahve, dózy obsažené v této třídě, demižony, kuchyňské drtiče a lisy (např. na ovoce, na česnek) s výjimkou elektrických, šlehače s výjimkou elektrických, kroužky na ubrusky (ne z drahých kovů), stojánky a zásobníky na ubrusky, tyčinky na míchání koktejlů, otvíráky lahví, krabice na jídlo, košíky na chléb a pečivo, piknikové koše, podnosy (ne z drahých kovů), výlevky, stojánky na zmrzlinové kornouty, stroje na přípravu zmrzliny a ledových nápojů, nádoby chladicí a mrazicí, nádoby a formy na led, šejkry, termosky na nápoje, vázy, válečky, stěrky na těsto, prkénka na krájení potravin a prkénka servírovací, držáky nožů, poklopy na potraviny, gloše, lopatky na pečivo a na dorty, lžice na míchání, naběračky kuchyňské, párátko, hůlky (jídelní tyčinky), hellice na pečení a grilování, ruční mlýnky na sůl a koření, svícny, tácky a poháry (ne z papíru), přístroje z umělých hmot, síta, cedníky, trychtýře, desky na jídelní lístky a pouzdra na ně, náčiní pro úklid jako například vědra, kbelíky, odpadkové koše, stojany k upevnění pytlů na odpad, smetáky, smetáčky, lopatka a smetáček na droby, košťata, mopy, kartáče, kartáčky, lopatky, hadry na úklid, prachovky, utěrky na úklid, houby na úklid, houbičky, drátěnky, čisticí vlna, jelenicová kůže na čištění, tampóny na čištění, dávkovače tekutého mýdla a mycí pasty, držáky a pouzdra na mýdlo, držáky hygienických sáčků, zásobníky a držáky toaletního papíru, zásobníky a držáky ručniců a ubrousků zejména papírových, zásobníky na osvěžovače vzduchu, pouzdra na hygienické potřeby, držáky na hygienické potřeby, věšáky a kroužky na ručníky, kroužky na ubrusky, rukavice pro domácnost a pro práci na zahradě, rukavice na leštění, lapače hmyzu; (24) záclony okenní, závěsy textilní nebo plastové, textilní rolety, ubrusy, ubrusky, stolní prostírání, banketní sukně, textilní osušky, ručníky, utěrky, zinky pro hygienické účely, kapesníky textilní, ložní prádlo, ložní pokrývky a příkrývky, lůžkové přehozy, příkrývky cestovní, potahy na nábytek, textilní tapety, vlaječky a praporky, cukrářské sáčky; (25) oděvy (včetně pracovních a stejnokrojů), pokrývky hlavy, oděvní doplňky, obuv; (34) popelníky, tabák, cigarety, doutníky, cigaretové filtry, cigaretové papírky, dutinky, cigaretová pouzdra (ne z drahých kovů), pouzdra a kazety na doutníky (ne z drahých kovů), dózy na tabák (ne z drahých kovů), cigaretové a doutníkové špičky, zápalky, zapalovače, křesadla, plyn do zapalovačů, čističe dýmek, odřezávače doutníků, stroje

na plnění dutinek, popelníky, žvýkací tabák a jiné potřeby pro kuřáky; (37) instalace, opravy a servis strojů, přístrojů a nástrojů včetně elektrických, instalace a opravy velkoobjemových nádob, zajišťování technických prohlídek a revizí elektrických zařízení, zajišťování a provádění drobných stavebních úprav interiérů, zařizování interiérů, zejména gastronomických provozů; (38) elektronický přenos informací, příjem objednávek a zajišťování rezervací elektronickou cestou, informační servis v rámci této třídy; (39) doprava, skladování a balení zboží, distribuce zboží, provozování skladů, skladišť, parkovišť a deponií; (42) navrhování, projektování, design interiérů (zejména gastronomických provozů); (43) služby spojené s ubytováním a stravováním, odborné poradenství v oboru gastronomie.

(511) 3, 6, 7, 8, 9, 11, 12, 18, 20, 21, 24, 25, 34, 37, 38, 39, 42, 43
(210) O-451681

(111) **297299**
(220) 16.11.2007
(151) 08.04.2008
(540)

VOLTADYN

(730) **NOVARTIS AG**, 4002 Basel, CH
(740) TRAPLOVÁ-HAKR-KUBÁT Advokátní a patentová kancelář, Mgr. Jana Šuranová Traplová, Přístavní 24, Praha 7, 17000
(510) (5) farmaceutické přípravky.
(511) 5
(210) O-453785

(111) **297410**
(220) 31.10.2007
(151) 22.04.2008
(540)

DYNYBYL

(730) **Dittrich Emil**, 17 Closson Dr., Toronto, Ontario MIC 312, CA
(740) Mgr. David Müller, Filipova 2016/6, Praha 4, 14800
(510) (35) provozování sítě obchodů, obchodních středisek, marketů apod., zprostředkovatelská činnost v oblasti obchodní reklamy a propagace, zprostředkování maloobchodní činnosti s kosmetickými výrobky, potravinovými výrobky, textilními výrobky, nábytkem, průmyslovými výrobky, alkoholickými a nealkoholickými nápoji, reklamní služby, inzertní a propagační služby, včetně vydávání a zveřejňování reklamních textů a materiálů, např. letáků, prospektů, tiskovin a vzorků, aktualizace reklamních materiálů a reklamních zvuko-obrazových záznamů, organizování audiovizuálních představení pro komerční a reklamní účely, včetně obchodních výstav a přehlídek zboží, provozování služeb modelek pro reklamní účely a podporu prodeje, průzkum a analýza trhu, marketing, informační a poradenská činnost v oboru obchodní činnosti a jejího řízení, personalistiky, reklamy a propagace, pomoc při řízení obchodní činnosti, organizování výstav ke komerčním a reklamním účelům; (36) pronájem nemovitostí; (43) restaurace, restaurace samoobslužné, restaurace podávající pokrmy přes ulici, příprava lahůdek, služby poskytované v restauracích a jiných zařízeních podávající pokrmy a nápoje připravené ke konzumaci, jakož i při prodeji nabízení pokrmových specialit.
(511) 35, 36, 43
(210) O-453320

(111) **297485**
(220) 27.08.2007
(151) 29.04.2008
(540)

ORLÍK

(730) **MASO UZENINY PÍSEK, a.s.**, Novodvorská 1010/14, Praha 4, 14200, CZ
(510) (29) maso, ryby, drůbež a zvěřina, masné výrobky, masové výtázky, masové konzervy, paštiky, masné pomazánky, uzeniny, tepelně zpracované masné výrobky, veškeré zabijačkové výrobky, sádlo, slanina, balené masové zboží, masové pomazánky a paštiky, masové polotovary; (40) řeznictví, zpracování masa a masných výrobků.
(511) 29, 40
(210) O-451271

(111) **297646**
(220) 24.09.2007
(151) 05.05.2008
(540)



(591) Barevná
(730) **Štěpán Petr Ing.**, Sídliště II 23, Kamenice, 25168, CZ
(740) ČERVENKA, KLEINTOVÁ, TURKOVÁ Patentová, známková a advokátní kancelář, Ing. Eva Kleintová, Budečská 6/974, Praha 2, 12000
(510) (5) zdravotnický materiál, zejména obvazy, gáza a vata; (9) software pro zubní ordinace; (10) dentální materiály, nástroje a přístroje; (25) oděvy, obuv; (35) marketingové služby v oblasti stomatology, zprostředkování prodeje farmaceutických a anesteziologických výrobků, zprostředkování prodeje software pro zubní ordinace; (37) služby pro stomatology - zprostředkování oprav, údržby stomatologických zařízení, přístrojů a nástrojů a jejich příslušenství.
(511) 5, 9, 10, 25, 35, 37
(210) O-452150

(111) **297683**
(220) 18.11.2007
(151) 05.05.2008
(540)

doer medical

(730) **Šperl Miroslav Mgr.**, Borská 37, Praha 9, 19800, CZ
(510) (3) přípravky pro čištění, leštění, odmašťování a broušení, mýdla, parfumerie, vonné oleje, kosmetika, vlasové vody (lotions), zubní pasty, přípravky pro holení; (5) výrobky farmaceutické, veterinářské a hygienické, materiály pro plombování zubů a zubní otisky, dezinfekční přípravky; (8) nářadí a nástroje s ručním pohonem, nože, břitvy.
(511) 3, 5, 8
(210) O-453815

(111) **297797**
(220) 19.10.2007
(151) 12.05.2008
(540)



(591) Barevná
(730) **Gastronom International s.r.o.**, Vrbenského 1543/12, Cheb, 35002, CZ
(740) ZEMAN - podkrušnohorská patentová a známková kancelář, Mgr. Dita Fialová, Hradní 301, Loket, 35733
(510) (3) čisticí prostředky pro běžný úklid, účinné čisticí prostředky, tekuté mycí prostředky a leštěnky, prostředky pro mytí nádobí (například prášky, gely a saponáty), prací prostředky (například prášky, gely, aviváže), prostředky osobní hygieny, například mýdla včetně tekutých, šampóny,

osvěžovače vzduchu, vonné oleje, ochranné krémy, masti, gely a emulze; (6) kovové doplňky vybavení kuchyní (drátěný program), kovová kování, kovové stojany a držáky na lahve, spony na ubrusy zařazené v této třídě, háky na maso, kovové věšáky a jiné úchyty, kovové bedny, sudy kovové, nádrže kovové, kovové stoly; (7) kuchyňské stroje, kuchyňské roboty, transportní pásy v potravinářském průmyslu, např. při výrobě a výdeji jídel, odstředivky, myčky na nádobí a sklo, elektrické nože, kráječe, krouhače, sekáče, odšťavňovače, mixéry, šlehače, hnětače, mlýnky, lisy, myčky lahví, myčky na nádobí, elektrické otvírače (na konzervy), elektrické čističe obuvi; (8) nářadí a nástroje neelektrické, nože kapesní i jiné včetně speciálních, nůžky všeho druhu zařazené v této třídě, přístroje (nože, vidličky a lžice), nožičské výrobky, naběračky, kleště a kleštičky (např. na cukr), ruční nástroje určené pro servírování jídla, sekáčky (na led, maso a zeleninu), kráječe neelektrické (na sýry, vejce, zeleninu, pizzu), stroje na mletí (neelektrické), otvírače na konzervy neelektrické, louskáčky na ořechy, vývrtky, odšťavňovače, škrabky (např. na odstraňování šupin, na zeleniny); (9) strojně čitelné nosiče informací a informace na takovýchto nosičích, elektronické katalogy, jiné reklamní a propagační materiály, např. nabídkové a objednávkové listy v elektronické podobě, jiná elektronická periodika, váhy, teploměry (s výjimkou lékařských), vlhkoměry, časoměrné přístroje; (11) přístroje pro vaření, sporáky, grily, hořáky, kávovary, konvice elektrické, opékače chleba, rošty a rožně, toustovače, mikrovlnné trouby, pečicí trouby a jiné pečicí přístroje, fritézy, elektrické tlakové hrnce, chladicí stroje, přístroje a zařízení (ledničky, chladničky), mrazicí boxy, chladicí skříně, mrazíky, stroje a zařízení na výrobu ledu, chladicí nádoby, přístroje pro sušení ovoce, ohříváče vody, oplátkové elektrické formy, pražiče na kávu, na ovoce, elektrické jogurtovače, přístroje pro osvětlení, mycí dřezy, vodovodní baterie, sprchy, vysoušeče rukou, digestoře, přístroje na výrobu páry, přístroje pro ventilaci; (12) servírovací vozíky a stoly, pojízdné zásobníky, pojízdné stojany, mobilní výdejní systémy, úklidové vozíky, vozíky na prádlo, vozíky na zavazadla, vozíky na šaty, manipulační vozíky s plošinou, různé jiné manipulační vozíky; (18) výrobky z kůže spadající do této třídy (např. peněženky, opasky, tašky, kufříky, necesery, kazety, pouzdra), ozdobné předměty náležející do třídy 18; (20) nábytek, stolky odkládací, skříňky na jídlo, dřevěné držáky a stojany na lahve, pulty, pracovní stoly, servírovací stolky pojízdné, pojízdné zásobníky na gastronádoby, příborníky, stojany na odkapávání nádobí, stojany na časopisy, stojany na lahve, uzávěry na lahve, výrobky ze dřeva, proutí a PVC (např. koše a košíky, ošátky, ozdoby z umělých hmot, brčka na pití); (21) výrobky ze skla, porcelánu a keramiky, zejména jídelní a nápojové soupravy, výrobky ze skla, porcelánu a keramiky dekorativní, plechy, pekáče a pekáčky, pečicí formy, kuchyňské nádobí a potřeby, konvice a konvičky, pánve, formy a formičky, slánky, kořenky, stojánky (např. na nože, na párátko, na vejce), ešusy, velkoobjemové nádoby na uchování pokrmů, servírovací a jiné stolní náčiní obsažené v této třídě, schránky na pečivo a na chléb, cestovní lahve, dózy obsažené v této třídě, demižony, kuchyňské drtiče neelektrické, lisy neelektrické (např. na ovoce, na česnek), šlehače neelektrické, kroužky na ubrusy (ne z drahých kovů), stojánky a zásobníky na ubrusy, tyčinky na míchání koktejlů, otvíráky lahví, krabice na jídlo, košíky na chléb a pečivo, piknikové koše, podnosy (ne z drahých kovů), výlevky, stojánky na zmrzlinové kornouty, stroje na přípravu zmrzliny a ledových nápojů, nádoby chladicí a mrazicí zejména pro kuchyňské použití, nádoby a formy na led, šejkry, termosky na nápoje, vázy, válečky, stěrky na těsto, prkénka na krájení potravin a prkénka servírovací, držáky nožů, poklopy na potraviny, gloše, lopatky na pečivo a na dorty, lžice, naběračky kuchyňské, párátko, hůlky (jídelní tyčinky), jehlice na pečení a grilování, ruční mlýnky na sůl a koření, svícny, tácky a poháry (ne z papíru), přístroje z umělých hmot, síta, cedníky, trychtýře, desky na jídelní lístky a pouzdra na ně, náčiní pro úklid jako například vědra, kbelíky, odpadkové koše, stojany k upevnění pytlů na odpad, smetáky, smetáčky, lopatka a smetáček na drobty, košťata, mopy, kartáče, kartáčky, lopatky, hadry na úklid, prachovky, utěrky na úklid, houby na úklid, houbičky, drátěnky, čistící vlna, jelenicová kůže na čištění, tampóny na čištění, dávkovače tekutého mýdla a mycí pasty, držáky a pouzdra na mýdlo, držáky hygienických sáčků, zásobníky a držáky toaletního papíru, zásobníky a držáky ručníků a ubrousků zejména papírových, zásobníky na osvěžovače vzduchu, pouzdra na hygienické potřeby, držáky na hygienické potřeby, věšáky a kroužky na ručníky, kroužky na ubrusy, rukavice pro domácnost a pro práci na zahradě, rukavice na leštění, lapáče hmyzu; (24) záclony okenní, závěsy textilní nebo plastová, textilní rolety, ubrusy, ubrousky, stolní prostírání, banketní sukně, vše zařazené v této třídě, textilní osušky, ručníky a utěrky spadající do této třídy, žínky pro hygienické účely, kapesníky textilní, ložní prádlo, ložní pokrývky a příkrývky, lůžkové přehozy, příkrývky cestovní, potahy na nábytek, textilní tapety, vlaječky a praporečky textilní, cukrářské sáčky; (25) oděvy

(včetně pracovních a stejnokrojů), pokrývky hlavy, oděvní doplňky, obuv; (34) popelníky, tabák, cigarety, doutníky, cigaretové filtry, cigaretová papírky, dutinky, cigaretová pouzdra (ne z drahých kovů), pouzdra a kazety na doutníky (ne z drahých kovů), dózy na tabák (ne z drahých kovů), cigaretové a doutníkové špičky, zápalky, zapalovače, křesadla, plyn do zapalovačů, čističe dýmek, odřezávače doutníků, stroje na plnění dutinek, popelníky, žvýkací tabák a jiné potřeby pro kuřáky; (37) instalace, opravy a servis strojů, přístrojů a nástrojů včetně elektrických, instalace a opravy velkoobjemových nádob, zajišťování technických prohlídek a revizí elektrických zařízení, zajišťování a provádění drobných stavebních úprav interiérů; (38) elektronický přenos informací, informační servis; (39) doprava, skladování a balení zboží, distribuce zboží, provozování skladů, skladišť, parkovišť a deponií; (42) navrhování, projektování, design a zařizování interiérů, zejména gastronomických provozů; (43) služby spojené s ubytováním a stravováním, odborné poradenství v oboru gastronomie.

(511) 3, 6, 7, 8, 9, 11, 12, 18, 20, 21, 24, 25, 34, 37, 38, 39, 42, 43
(210) O-452998

(111) **297813**
(220) 08.11.2007
(151) 12.05.2008
(540)

(730) **MITAC INTERNATIONAL CORP.**, 1, R & D Road 2, Hsinchu Science-Based Industrial Park, Hsinchu Hsien, TW
(740) Všečeka Zelený Švorčík Kalenský a partneři, advokátní a patentová kancelář, JUDr. Michal Havlík, advokát, Hálkova 2, Praha 2, 12000
(510) (35) kanceláře dovozní a vývozní, agenturní služby oceňování výrobků, nabídky koupě a prodeje pro domácí a zahraniční výrobce, agenturní služby týkající se nákupu pro třetí osoby, dražby, dražby prostřednictvím Internetu, provádění průzkumu trhu, provádění průzkumu veřejného mínění, provádění průzkumů hodnocení televizních programů, provádění obchodního průzkumu, styky s veřejností (public relations), zásilková služba, služby umožňující domácí nákup prostřednictvím televize, provozování on-line obchodních ploch, provozování elektronického obchodního domu, služby zprostředkování prodeje elektrických spotřebičů a nástrojů, vytváření a převod informačních databází do počítačových systémů, sestavování (kompilace) databází do počítačů, vedení kartoték v počítači, vyhledávací služby v automatizovaných datových souborech, systemizace a řízení automatizovaných informačních databází.
(511) 35
(210) O-453568

(111) **297965**
(220) 06.09.2007
(151) 19.05.2008
(540)

VRANOVSKÉ LÉTO

(730) **Mgr. Kateřina Bílková - GOVA**, Bešůvka 810/19, Brno - Žebětín, 64100, CZ
(740) Doc. Ing. Jindřich Špaček, CSc., patentový zástupce, Svatopluka Čecha 106a, Brno, 61200
(510) (9) audiovizuální díla, nahrané nosiče zvukových nebo zvukově obrazových záznamů; (25) oděvy, obuv, kloboučnické zboží, trička, čepice, klobouky, šátky, plavky, obuv, ponožky; (26) krajky, výšivky, nášivky na oděvy, stuhu, tkaničky, knoflíky, knoflíky košilové a k náprsenkám, knoflíky kovové, knoflíky nitěné, knoflíky patentní, odznaky, háčky a očka, poutka, špendlíky, jehly, galanterie, zipy, zažehlovací obtisky, umělé květiny, umělecké nebo ozdobné předměty v rámci této

třídy; (41) výchovná a zábavní činnost, sportovní a kulturní aktivity, organizace a provádění her a soutěží včetně veřejných, rekreační sport, sportovní turnaje, sportovní soutěže a exhibice, módní přehlídky, hudební produkce živé, reprodukované hudby i elektronické hudby, taneční párty, tombola, nakladatelství a vydavatelství, nahrávání nosičů zvukových nebo obrazově zvukových, agenturní činnost v oblasti kultury, půjčování nahraných a nenahraných nosičů zvukových nebo zvukově obrazových záznamů.

(511) 9, 25, 26, 41
(210) O-451576

(111) **298262**
(220) 12.09.2007
(151) 04.06.2008
(540)

Martina Sáblíková

(730) **Novák Petr**, Moravská 384, Svatka, 59202, CZ
(740) Ing. Radmila Baumová, nám. Republiky 75/2, Žďár nad Sázavou, Žďár nad Sázavou 1, 59101

(510) (9) nosiče informací v rozsahu třídy 9, elektronické publikace na nosičích záznamů, ochranné brýle pro sportovní účely; (16) tiskoviny všeho druhu zařazené do třídy 16 jako knihy, knihařské výrobky, časopisy, periodika, fotografie, plakáty, kalendáře, samolepky, propagační tiskoviny; (25) sportovní oděvy, prádlo, obuv, čepice, rukavice a ostatní doplňky v rámci této třídy; (28) sportovní potřeby spadající do této třídy pro rychlobruslení, cyklistiku a ostatní sporty včetně nářadí a náčiní pro hry a sporty; (35) propagační a reklamní činnost, rozšiřování a poskytování reklamních a inzertních materiálů - periodických a neperiodických tiskovin, zejména novin, časopisů, prospektů, letáků, katalogů, reklamní literatury, brožur v tištěné podobě, na jiných nosných médiích či prostřednictvím sítě Internet nebo jiné obdobné veřejné či neveřejné telekomunikační sítě, komerční využití Internetu, on-line inzerce, zajišťování reklamních kampaní, distribuce zboží k reklamním účelům, marketing; (41) provozování sportovních a tělovýchovných zařízení všeho druhu, provoz sportovních center, provoz sportovních klubů, školící a vzdělávací činnost, sportovní výuka, trenérská a instruktorská činnost v oblasti sportu, pořádání sportovních a společenských akcí, pořádání kongresů a seminářů, pořádání sportovních závodů, zprostředkování v oblasti sportu, pronájem sportovních potřeb v rámci této třídy, vydavatelství /publikování/ v oblasti sportu na papírových nosičích i v elektronické podobě.

(511) 9, 16, 25, 28, 35, 41
(210) O-451788

(111) **298338**
(220) 03.01.2008
(151) 04.06.2008
(540)

BIRKAMIDON

(591) Barevná
(730) **Birkamidon Rohstoffhandels GmbH**, Wilhelmsaue 12 A, 10715 Berlin, DE
(740) PATENTSERVIS Praha a.s., Jivenská 1273/1, Praha 4, 14021
(510) (30) káva, čaj, kakao, cukr, rýže, tapioka, ságo, kávové náhražky, mouka a přípravky z obilnin, chléb, pečivo a cukrovinky, zmrzlina, med, sirup melasový, droždí, prášky do těsta, sůl, hořčice, ocet, nálevy (k ochucení), koření, led, škrob do jídel.

(511) 30
(210) O-455127

(111) **298679**
(220) 10.07.2007
(151) 25.06.2008
(540)

PLOŠINY PLZEŇ

(730) **PLOŠINY PLZEŇ s.r.o.**, Dvorní 9, Plzeň, 30100, CZ
(510) (37) pronájem stavebních strojů a zařízení, zejména vysokozdvizných plošin.

(511) 37
(210) O-449834

(111) **298888**
(220) 12.12.2007
(151) 01.07.2008
(540)

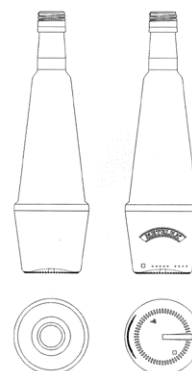

(730) **Milan METELKA a.s.**, Drnovice č.p. 723, 68304, CZ
(740) A. Holas & partner Patentová a známková kancelář, Ing. Mgr. Hana Holasová, Křížová 4, Brno, 60300
(510) (33) alkoholické nápoje (s výjimkou pív); (35) reklama a propagace zejména v oblasti alkoholických nápojů; (43) odborné poradenství v oblasti přípravy alkoholických nápojů.

(511) 33, 35, 43
(210) O-454523

(111) **299228**
(220) 05.03.2008
(151) 15.07.2008
(540)

Taxart CZ s.r.o.

(591) Barevná
(730) **TAXART CZ s.r.o.**, Mišovická 454/6, Praha 5, Zličín, 15521, CZ
(740) PROPATENT, Ing. Vlasta Sedláčková, Pod Pekařkou 1, Praha 4 - Podolí, 14700
(510) (35) příprava a vyhotovení daňových přiznání, účetní poradenství; (36) daňové poradenství, finanční poradenství; (41) galerijní činnost, pořádání výstav k uměleckým, výtvarným a kulturním účelům; (42) výtvarná činnost, návrhy artefaktů, zařizování interiérů uměleckými předměty.

(511) 35, 36, 41, 42
(210) O-456991

(111) **299707**
(220) 10.08.2007
(151) 06.08.2008
(540)



(591) Barevná
(730) **SC SENSIBLU SRL**, Ciobanului Street no. 133, Mogosoaia, Jud. Ilfov, RO
(740) KANIA, SEDLÁK, SMOLA Patentová a známková kancelář, Ing. František Kania, Mendlovo nám. 1a, Brno, 60300
(510) (3) kosmetické výrobky; (44) péče o hygienu a krásu.
(511) 3, 44
(210) O-456562

(111) **299827**
(220) 23.10.2007
(151) 13.08.2008
(540)

**obklady
dlažba
& sanita**
PROFI MAGAZÍN

(730) **ATEMI, s.r.o.**, Velvarská 45/1626, Praha 6, 16000, CZ
(740) PROPATENT, Ing. Vlasta Sedláčková, Pod Pekařkou 1, Praha 4, 14700
(510) (16) tiskoviny periodické i neperiodické, fotografie, katalogy, výrobky z papíru; (35) propagace, inzerce, reklama; (41) vydavatelství a nakladatelství.
(511) 16, 35, 41
(210) O-453058

(111) **300185**
(220) 25.07.2007
(151) 03.09.2008
(540)

CHOLESTAR

(730) **PharmaSwiss Česká republika, s.r.o.**, Jankovcova 1569/2c, Praha 7, 17000, CZ
(740) ŠTROS & KUSÁK advokátní a patentová kancelář, JUDr. David Štros, advokát, Národní 32, Praha 1, 11000
(510) (5) farmaceutické přípravky, léčiva pro humánní medicínu, léčiva pro veterinární medicínu.
(511) 5
(210) O-450260

(111) **300690**
(220) 09.10.2007
(151) 24.09.2008
(540)

ACTIValoe

(730) **NOVA COAST INC.**, 255 Keele St., Toronto, Ontario, M6P-2K1, CA
(740) Bohemia Patent, Ing. Jana Vandělíková, Vodičkova 791/41, Praha 1 - Nové Město, 11000
(510) (29) maso, ryby, drůbež, měkkýši, koryši, vše neživé, zvěřina, masové výtažky, zelenina a ovoce konzervované, sušené, vařené, rosoly, zavařeniny, vejce a výrobky z vajec, mléko, mlékárenské výrobky včetně mléčných nápojů, jedlé oleje a tuky, konzervované potraviny a hotová jídla z masa, ryb, drůbeže, zvěřiny nebo luštěnin, omáčky obsahující vejce nebo olej, zelenina naložená v octě, želatina jedlá; (30) káva, čaj, kakao, rýže, tapioka, ságo, kávové náhražky, mouka a obilné výrobky určené k lidské výživě, nápoje z kávy, kakaa, čokolády, chléb, suchary, sušenky, jemné pečivo, cukrovinky, bonbóny, dražé, zmrzlina, med, sirup z melasy, kvasnice, prášky do pečiva, sůl, pepř, ocet, chuťové omáčky, koření, led na chlazení, žvýkačky ne pro lékařské účely, homogenizované potravinářské moučné směsi pro další zpracování; (32) piva, nealkoholická vína, minerální vody, šumivé a jiné nealkoholické nápoje, sirupy a jiné přípravky k zhotovování nápojů, ovocné šťávy a nápoje z ovocných šťáv; (33) alkoholické nápoje (s výjimkou pív) - vína, lihoviny, likéry.
(511) 29, 30, 32, 33
(210) O-452618

(111) **300845**
(220) 19.02.2008
(151) 01.10.2008
(540)



(730) **JUREX VOS, s.r.o.**, Richarda Weinera 2304, Písek, Budějovické Předměstí, 39701, CZ
(740) PROPATENT, Ing. Vlasta Sedláčková, Pod Pekařkou 1, Praha 4 - Podolí, 14700
(510) (2) antikoroziní nátěry, impregnační nátěry, mořidla, přírodní pryskyřice, kovy v prášku; (6) obecné kovy, v surovém a polorozpracovaném stavu a jejich slitiny, stavební materiál z válcovaného a litého kovu, kovové kabely a dráty, zámečnické výrobky, kovové roury, jiné kovové výrobky, které nejsou obsaženy v jiných třídách, rudy, zejména kovové stavební materiály; (7) stroje a obráběcí stroje, motory, soukolí a hnací řemeny, zemědělské stroje, stavební stroje, stavební mechanismy (rypadla, bagry, jeřáby, buldozery, skejpry), elektrotechnické zařízení v rámci této třídy (vysavače, čisticí stroje a zařízení); (8) ruční nástroje zastávající funkci nářadí v příslušných oborech; (9) elektrotechnická zařízení v rámci této třídy (elektrická zařízení pro dálkové ovládání průmyslových procesů, detektory kovů, mostové váhy, svahoměry, svářecí zařízení elektrické);

(11) osvětlovací a topná zařízení na výrobu páry, zařízení pro vaření, chlazení, větrání včetně klimatizace nebo zařízení pro úpravu vzduchu, zařízení pro rozvod vody, osvětlovací zařízení, topná zařízení; (12) dopravní prostředky pro stavby a auta všeho druhu; (17) polotovary z plastických hmot, fólie, desky, tyče, těsnicí hmoty, ucpávky a izolace (tepelné, elektrické, zvukové), hadice, izolační nátěry, izolační tmely, izolační materiály všech druhů; (19) stavební materiál, včetně polorozpracovaného řeziva (trámy, prkna, desky, panely, překližky), přírodní a umělý kámen, cementy, vápno, malty, sádry, šterk, kameninové a cementové roury, stavební materiál pro stavbu cest, asphalt, smola, živec, přenosné domy, stavební materiál všeho druhu a stavební hmoty všeho druhu v rámci této třídy; (37) provádění oprav a údržba, provádění průmyslových staveb a inženýrských staveb, provádění bytové výstavby a občanských staveb, včetně montáže a oprav technických zařízení, poradenství ve stavebnictví, provádění záruvzdorných vyzdívek v energetice, zejména kotlů všech druhů, výstavba a opravy průmyslových pecí všech druhů, spalovacích zařízení a spalinových kanálů, provádění kyselinovzdorných vyzdívek, tepelných izolací všech druhů, provádění staveb a vyzdívek komínů, včetně ocelových sopouchů, výstavba tepelně technologických zařízení, rekuperátorů a vodojemů, montáž a demontáž lešení; (42) projektová činnost v investiční výstavbě, inženýrská a projekční činnost spojená se službami uvedenými ve tř. 37.

(511) 2, 6, 7, 8, 9, 11, 12, 17, 19, 37, 42
(210) O-456555

(111) **301936**
(220) 28.02.2008
(151) 26.11.2008
(540)

OXO

(730) **Helen of Troy Limited**, The Phoenix Centre George Street Belleville, St. Michael, BB

(740) Ing. Pavel Reichel, Lopatecká 14, Praha 4, 14700

(510) (8) zahradnické nářadí, ruční nářadí pro domácnost, přístroje; (20) háčky z plastu, držáky na kuchyňské náčiní (nekovové), držáky pro domácnost upevněné zejména plastovými přísavkami, organizéry zařazené do této třídy, závěsy nekovové např. pro nářadí a zahradnické náčiní, nekovové krabice a skříňky na nářadí, zásuvkové pořadače, podložky do dřezů, nekovové svěrky a úchytky pro domácnost, plastové svěrky pro uzavření sáček nebo vaků, systémy pro skladování a uspořádání předmětů, regály na víno, vysoké židle, sedačky, zařízení pro výměnu dětských plenek, nástěnné police na náčiní, stojany pro zobrazení a nabídku zboží; (21) kuchyňské potřeby pro domácnost a nádoby, nádoby na vaření, nádoby pro domácnost, předměty k provádění čištění a úklidu, potřeby a nádoby do koupelny, náčiní na grilování, náčiní pro úpravu domácích zvířat, plácačky na mouchy, potřeby pro přesazování květin a rostlin, květináče, kartáče, štetce (vyjma natěračských a malířských).

(511) 8, 20, 21
(210) O-456852

(111) **301937**
(220) 28.02.2008
(151) 26.11.2008
(540)

GOOD GRIPS

(730) **Helen of Troy Limited**, The Phoenix Centre George Street Belleville, St. Michael, BB

(740) Ing. Pavel Reichel, Lopatecká 14, Praha 4, 14700

(510) (8) zahradnické nářadí, ruční nářadí pro domácnost, přístroje; (20) háčky z plastu, držáky na kuchyňské náčiní (nekovové), držáky pro domácnost

upevněné zejména plastovými přísavkami, organizéry zařazené do této třídy, závěsy nekovové např. pro nářadí a zahradnické náčiní, nekovové krabice a skříňky na nářadí, zásuvkové pořadače, podložky do dřezů, nekovové svěrky a úchytky pro domácnost, plastové svěrky pro uzavření sáček nebo vaků, systémy pro skladování a uspořádání předmětů, regály na víno, vysoké židle, sedačky, zařízení pro výměnu dětských plenek, nástěnné police na náčiní, stojany pro zobrazení a nabídku zboží; (21) kuchyňské potřeby pro domácnost a nádoby, nádoby na vaření, nádoby pro domácnost, předměty k provádění čištění a úklidu, potřeby a nádoby do koupelny, náčiní na grilování, náčiní pro úpravu domácích zvířat, plácačky na mouchy, potřeby pro přesazování květin a rostlin, květináče, kartáče, štetce (vyjma natěračských a malířských).

(511) 8, 20, 21
(210) O-456853

(111) **302539**
(220) 09.07.2008
(151) 22.12.2008
(540)

STROJOBAL

(591) Barevná

(730) **Šlejhar Milan Ing.**, Betlémské náměstí 8, Praha 1, 11000, CZ

Viták Petr, K hluboké cestě 301, Praha 9 - Satalice, 19000, CZ

(510) (6) kovové potřeby zámečnické a klempířské; (11) průmyslové chlazení, přístroje chladičí, pro sušení, ventilaci, rozvod vody a sanitární zařízení, topení a výrobu páry, zařízení pro klimatizaci a tepelná čerpadla; (37) služby údržbářské a opravářské, inspekce stavebních projektů, opravy, údržby a instalace chladičů zařízení a zařízení pro klimatizaci, přípomocné stavební práce, montáže chladičů zařízení, klimatizace, izolací a elektroinstalace, provádění staveb, jejich změn, údržbové práce, jejich odstraňování, montáž, opravy, rekonstrukce a údržby chladičů zařízení, revize a zkoušky vyhrazených tlakových zařízení a revize chladičů zařízení, montáž a opravy vyhrazených plynových zařízení; (41) školení; (42) projektová činnost ve výstavbě, revize chladičů zařízení a klimatizace v rámci této třídy.

(511) 6, 11, 37, 41, 42
(210) O-460687

(111) **302753**
(220) 22.08.2007
(151) 07.01.2009
(540)

DELPRO

(730) **DELPRO s.r.o.**, Leskovec 215, Valašská Polanka, 75611, CZ

(740) Dana Lukajová, patentový zástupce, Voršílská 10, Praha 1, 11000

(510) (9) přístroje a nástroje vědecké, námořní, geodetické, fotografické, filmové, optické, přístroje pro vážení, měření, signalizaci, kontrolu (inspekci), záchranu a přístroje pro vyučování, to vše včetně náhradních dílů a součástek, přístroje a nástroje pro vedení, přepínání, přeměnu, akumulaci nebo řízení elektrického proudu včetně jejich náhradních dílů a součástek, přístroje pro záznam, převod, přenos, reprodukci zvuku nebo obrazu nebo informace včetně jejich náhradních dílů a součástek, magnetické nosiče zvukových záznamů, gramofonové desky, automatické distributory a mechanismy pro přístroje a mince, zapisovací pokladny, počítačové stroje, přístroje pro zpracování informací a počítače včetně jejich náhradních dílů a součástek, hasicí přístroje, přístroje umožňující komunikaci jedné osoby s druhou nebo druhými osobami, telefonní přístroje a příslušenství, telefonní automaty, telefonní ústředny, mobilní telefony, všechny telekomunikační přístroje a zařízení, software, hardware zejména výpočetní nebo telekomunikační nebo

informační techniky, počítače, minipočítače, notebooky, monitory, klávesnice terminály a všechny další jednotlivé části, součásti a náhradní díly, všechny sítě z oblasti výpočetní techniky a jejich jednotlivé části i náhradní díly, datové sítě, elektronické sítě, nosiče záznamů nahrané nebo nenahrané, čipové karty, elektronické karty včetně platebních, elektronické databáze, databázové produkty v elektronické podobě, informace a záznamy v elektronické podobě, data a/nebo databáze a/nebo informační produkty na nosičích a/nebo v elektronických, datových, informačních a telekomunikačních sítích, související software a hardware, elektronické multimediální aplikace, multimediální nebo informační katalogy v elektronické podobě, elektronické časopisy, elektronická periodika a knihy v elektronické podobě, zvukové disky, zvukové a/nebo audiovizuální záznamy, audiovizuální disky, vybavení pro zpracování informací a pro počítače, elektronická data nebo databáze nebo informační produkty v elektronických, datových, informačních a telekomunikačních sítích, čističe datových a audio-video nosičů, kopírovací zařízení a stroje všeho druhu, diktovací stroje, diktafony, elektronická pera, přístroje pro zábavu všeho druhu, fotoaparáty a kamery všeho druhu, elektronická světelná ukazovátka, promítací plátna, stativy, registrační pokladny, videotelefony, elektronické zápisníky, elektronické překládací stroje, televizní přístroje, antény, vysílačky, vysílače elektronických signálů, chrániče proti přepětí, zesilovače, předzesilovače, rozbočovače, akumulátory, elektronické součástky, elektrické baterie, záložní systémy elektrické energie (včetně řídicích elektronických systémů), zálohovací systémy elektrické energie (umožňující automatické zálohování elektrické energie v případě přerušení dodávky z veřejné sítě), nabíjecí fotobaterie, rychle nabíječky, zdroje pro PC a notebooky a radiostanice, adaptéry, elektrické dveřní a výtahové zvonky, elektrické vodiče - kabely všeho druhu, optické kabely, kamerové a zabezpečovací systémy, digitální satelitní technika; (35) shromažďování zboží z oblasti elektrotechniky, elektroniky, výpočetní techniky, informačních technologií, telekomunikačních a informačních služeb a v oblasti elektrosoučástek, elektronických součástek a náhradních dílů ve prospěch ostatních (s výjimkou přepravy tohoto zboží) tak, aby si zákazníci mohli toto zboží pohodlně prohlédnout a nakoupit (prostřednictvím maloobchodu, velkoobchodu, objednávkových katalogů nebo elektronických médií), zprostředkování v obchodních vztazích a pomoc při provozování obchodů a obchodních činností v rámci výše uvedených oblastí, služby reklamních a propagačních kanceláří, marketing, automatizované zpracování dat, služby, které zahrnují záznam, přepis, vypracování, kompilaci, přenášení nebo systematičnost písemných či datových či elektronických sdělení a záznamů, jakož i využívání nebo kompilaci matematických a statistických údajů; (37) služby servisní, opravářské, údržbářské, instalační, instalace, opravy, servis a údržba elektrických, elektronických, zabezpečovacích, signalizačních, měřicích, záznamových, komunikačních a optických strojů, zařízení a přístrojů, zprostředkování servisních a instalačních služeb v oblasti elektrických přístrojů, elektroniky, elektrotechniky, výpočetní techniky, zabezpečovací nebo signalizační nebo měřicí nebo komunikační nebo optické techniky, instalace a opravy a servis a údržba náhradních nebo záložních zdrojů elektrické energie a měničů napětí elektrického proudu; (42) návrh programového vybavení a databází, aktualizace programového vybavení, programování počítačů, pronájem doby přístupu k databázi, technické studie v oblasti počítačů a programového vybavení, výzkumné, projekční a inženýrské práce v oblasti telekomunikací, informačních technologií, informací a výpočetních služeb, pronájem programového vybavení a počítačů, základní a aplikovaný výzkum v oblasti informačních technologií, přístup k počítačům za účelem podnikání, nahrávání videa, tvorba WEB, tvorba a poskytování software, tvorba WWW stránek, interaktivních a grafických programů (jejich tvorba), tvorba multimediálních aplikací, tvorba programových projektů, tvorba informačních databází, počítačové vyhledávací služby, výzkum, vývoj a tvorba systémů pro elektronické obchodování a příslušného software a hardware, know-how pro oblast elektronického obchodování a informačních technologií, návrhy, strukturování a programování či jiné vytváření programového vybavení, www stránek a databázových systémů internetových, intranetových či jiných síťových serverů, serverových stanic a systémů, včetně jeho instalace, zpřístupnění, zavádění, aktualizace a údržby, převod (konverze) počítačových programů, dat či jiných údajů v elektronické podobě z různých formátů do jiných formátů, převod (konverze) dokumentů, dat či jiných údajů z fyzických médií na elektronická média, hosting.

(511) 9, 35, 37, 42
(210) O-451137

(111) **302891**
(220) 11.09.2007
(151) 13.01.2009
(540)

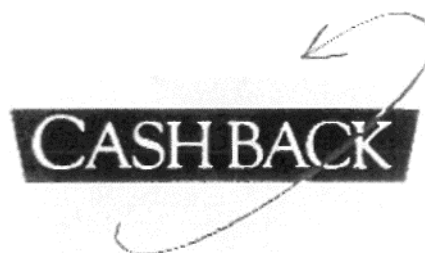

(730) **Euro VAT Reclaim, s.r.o.**, Hanusova 353/12, Praha 4, Michle, 14000, CZ
(510) (35) poradenství v obchodní činnosti, obchodní nebo podnikatelské informace, komerční informační kanceláře, řízení (poradenské služby obchodní nebo podnikatelské), obchodní management a podnikové poradenství; (36) zprostředkovávání finančních služeb, finanční služby, finanční řízení, finanční poradenství, finanční informace, finanční analýzy, finanční konzultační služby, finanční služby v daňové oblasti.

(511) 35, 36
(210) O-451758

(111) **303478**
(220) 21.07.2008
(151) 05.02.2009
(540)

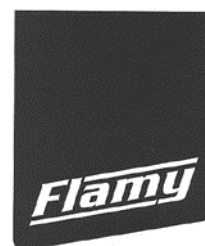

(730) **Flamy Pardubice a.s.**, Mařatkova 916/6, Praha 12, 14200, CZ
(740) Ing. Jiří Štělák, Šumberova 42, Praha 6, 16200
(510) (9) přístroje telekomunikační a kancelářské techniky, telefony, mobilní telefony, pobočkové ústředny, faxy, kopírovací stroje, skenery, kalkulační stroje, přístroje pro zpracování a přenos informací, počítače, počítačové programy, software, počítačové informační nebo komunikační systémy a technologie, počítačové sítě, elektronické nosiče informací, paměťová média všeho druhu, příslušenství k výpočetní technice spadající do této třídy, modemy, servery, mikroprocesory, čipy, počítačové tiskárny, monitory, přístroje pro identifikaci zboží a osob, přístroje pro záznam, převod a reprodukci zvuku/obrazu, audio-video přístroje, elektrosoučástky, elektroinstalace, kabely, baterie a akumulátory, přístroje optické, filmové, fotografické, vědecké aparáty a přístroje spadající do této třídy, alarmy, přístroje pro měření a regulaci, vážení, kontrolu a signalizaci, elektronická čtecí zařízení, elektronické kódy, přístroje pro vedení, výrobu, přepínání, přeměnu, akumulaci, regulaci nebo řízení elektrického proudu, součásti a náhradní díly k uvedeným přístrojům, ochranné pomůcky pro oblast elektro; (35) činnost organizačních a ekonomických poradců, obchodní zastoupení výrobních firem, marketingová a reklamní činnost, průzkumy trhu, administrativní služby, automatizované zpracování dat, správa obchodních dat, kopírovací služby, zprostředkování v oblasti obchodu s výpočetní a kancelářskou technikou, telekomunikační technikou, audio-videotechnikou, foto technikou a optickými přístroji, obchodní poradenství, pořádání obchodních a reklamních akcí, provoz elektronického obchodu (e-shopu) s výpočetní a kancelářskou technikou, telekomunikační technikou, audio-videotechnikou, foto technikou a optickými přístroji, služby v oblasti

managementu, řízení firmy, obchodní strategie; (37) servisní a montážní služby k elektrickým a elektronickým přístrojům, zařízením a k jejich součástem, zejména pro telekomunikační a kancelářskou techniku, výpočetní techniku, audio-video-foto techniku; (42) pronájem kancelářské a výpočetní techniky, poradenství v oblasti kancelářské, výpočetní a audio-video-foto techniky, poskytování software - tvorba počítačových programů (programování počítačů), technické projektování v oblasti elektro, zkušebnictví v oblasti elektro.

(511) 9, 35, 37, 42
(210) O-460954

(111) **303948**
(220) 06.09.2007
(151) 25.02.2009
(540)

SMART TEAM

(730) **AHOLD Czech Republic, a.s.**, Radlická 520/117, Praha 5 - Jinonice, 15800, CZ
(740) Čermák a spol., Mgr. Lukáš Lorenc, Elišky Peškové 15/735, Praha 5, 15000
(510) (16) adresové štítky, balicí papír, celofán na balení, etikety kromě textilních, fólie z umělých hmot na balení, výrobky z kartónu, papírenské výrobky jako obaly, samolepky papírové.
(511) 16
(210) O-451570

(111) **304093**
(220) 10.09.2007
(151) 03.03.2009
(540)

Hanácká vodka - trefa do černého

(730) **Palírna U Zeleného stromu a.s.**, Drážďanská 14/84, Ústí nad Labem, Krásné Březno, 40007, CZ
(740) Mgr. Tomáš Chleboun, advokát, Vinohradská 6, Praha 2, 12000
(510) (33) alkoholické nápoje; (35) zprostředkování prodeje a nákupu výrobků v oboru alkoholických nápojů, inzertní a propagační služby, poskytování pomoci při provozování obchodu, organizování, zabezpečování a pořádání propagačních nebo komerčních výstav, propagačních a reklamních akcí a přehlídek zboží, včetně distribuce zboží a jeho vzorků k reklamním účelům, odborná poradenská a konzultační činnost v oboru obchodu, podnikání, reklamy a propagace.
(511) 33, 35
(210) O-451686

(111) **305543**
(220) 12.09.2007
(151) 27.05.2009
(540)

APOLLO GOLF & COUNTRY CLUB LEDNICE

(730) **DDK Bohemia s.r.o.**, Petrov 448, Petrov, 69665, CZ
(740) Mgr. Vladimíra Kubová, advokát, Platněnská 4, Praha 1, 11000
(510) (39) provozování cestovní kanceláře, organizování turistického ruchu, průvodcovská služba, zajišťování letecké, lodní, železniční, autobusové a

automobilové dopravy, poradenská činnost v oblasti cestovního ruchu; (41) pronájem sportovních potřeb a vybavení, jako golfových holí, golfových míčků, golfových vozíků a tělocvičných zařízení (vše spojeno s golfem), pronájem sportovních zařízení; (43) služby cestovní kanceláře, jako zajišťování ubytování a stravování, rezervování ubytování, provozování restaurace a restaurační služby, hostinská činnost, ubytovací a stravovací služby.

(511) 39, 41, 43
(210) O-451770

(111) **309613**
(220) 16.08.2007
(151) 29.12.2009
(540)



(591) Barevná
(730) **Palírna U Zeleného stromu a.s.**, Drážďanská 14/84, Ústí nad Labem, Krásné Březno, 40007, CZ
(740) Mgr. Tomáš Chleboun, advokát, Vinohradská 6, Praha 2, 12000
(510) (33) alkoholické nápoje; (35) zprostředkování prodeje a nákupu výrobků v oboru alkoholických nápojů.
(511) 33, 35
(210) O-450983

(111) **331681**
(220) 18.10.2007
(151) 29.05.2013
(540)

SPOTFLEX

(730) **Hofmann GmbH Maschinenfabrik und Vertrieb**, Industriestr. 22, 25462 Rellingen, DE
(740) TRAPLOVÁ-HAKR-KUBÁT Advokátní a patentová kancelář, Mgr. Jana Šuranová Traplová, Přístavní 24, Praha 7, 17000
(510) (7) stroje používané při nanášení povrchových materiálů na silnice a při nanášení materiálů pro silniční značení; (37) nanášení povrchových materiálů na silnice a nanášení materiálů pro silniční značení.
(511) 7, 37
(210) O-500618

Zániky ochranných známek uplynutím doby platnosti

Kapitola obsahuje údaje o ochranných známkách, které zanikly uplynutím doby platnosti podle ustanovení § 29 odst. 1 zákona č. 441/2003 Sb.

Číslo zápisu (111)	Datum zániku (141)	Číslo zápisu (111)	Datum zániku (141)	Číslo zápisu (111)	Datum zániku (141)	Číslo zápisu (111)	Datum zániku (141)
93359	04.02.2017	212549	03.02.2017	290959	01.02.2017	292491	01.02.2017
163421	01.02.2017	213863	29.01.2017	290960	01.02.2017	292492	01.02.2017
166722	30.01.2017	216942	31.01.2017	290961	01.02.2017	292667	29.01.2017
166724	03.02.2017	219451	30.01.2017	291127	30.01.2017	292668	29.01.2017
166734	30.01.2017	290479	20.12.2016	291128	30.01.2017	292669	29.01.2017
166770	29.01.2017	290584	30.01.2017	291133	31.01.2017	292670	30.01.2017
206642	29.01.2017	290585	30.01.2017	291137	02.02.2017	292672	30.01.2017
206643	29.01.2017	290586	30.01.2017	291270	29.01.2017	292675	01.02.2017
206645	30.01.2017	290588	01.02.2017	291274	01.02.2017	292866	30.01.2017
206646	30.01.2017	290589	01.02.2017	291276	02.02.2017	292867	30.01.2017
206652	03.02.2017	290688	31.01.2017	291277	02.02.2017	292868	31.01.2017
206653	03.02.2017	290689	31.01.2017	291278	02.02.2017	292869	31.01.2017
206656	04.02.2017	290692	01.02.2017	291279	01.02.2017	293054	29.01.2017
207221	29.01.2017	290813	29.01.2017	291407	29.01.2017	293055	30.01.2017
207226	31.01.2017	290814	29.01.2017	291412	31.01.2017	293221	29.01.2017
208726	29.01.2017	290815	29.01.2017	291413	31.01.2017	293399	01.02.2017
209161	31.01.2017	290816	30.01.2017	291414	01.02.2017	293790	30.01.2017
209162	31.01.2017	290817	30.01.2017	291415	01.02.2017	294600	29.01.2017
209163	31.01.2017	290818	01.02.2017	291617	02.02.2017	294796	30.01.2017
209170	03.02.2017	290819	02.02.2017	291773	31.01.2017	294940	31.01.2017
209172	03.02.2017	290820	02.02.2017	292067	31.01.2017	295237	02.02.2017
209173	04.02.2017	290825	02.02.2017	292068	31.01.2017	295589	30.01.2017
210471	04.02.2017	290826	02.02.2017	292069	31.01.2017	295774	30.01.2017
211067	30.01.2017	290828	02.02.2017	292231	31.01.2017	296336	30.01.2017
211070	31.01.2017	290829	02.02.2017	292232	02.02.2017	298406	30.01.2017
211864	31.01.2017	290830	02.02.2017	292382	29.01.2017	303366	31.01.2017
211865	31.01.2017	290952	29.01.2017	292487	30.01.2017	303941	01.02.2017
211868	04.02.2017	290954	30.01.2017	292488	31.01.2017	308229	30.01.2017
211869	04.02.2017	290955	31.01.2017	292489	01.02.2017		
212544	30.01.2017	290957	31.01.2017	292490	01.02.2017		

Vzdání se práv k ochranné známce

Vlastník ochranné známky se může podle ustanovení § 30 zákona č. 441/2003 Sb. u Úřadu písemným prohlášením vzdát práv k ochranné známce v rozsahu všech výrobků nebo služeb, pro které byla zapsána, nebo některých z nich. Účinky tohoto prohlášení nastávají dnem doručení prohlášení vlastníka ochranné známky Úřadu a nelze je vzít zpět. V této kapitole je tedy uvedeno datum účinnosti vzdání se práv k ochranné známce. Pokud se vlastník vzdal práv k ochranné známce jen v rozsahu některých výrobků a služeb, je pod příslušným INID kódem zveřejněn rovněž zbývající seznam výrobků a služeb, pro které ochranné známka zůstává zapsána. Tato kapitola dále zahrnuje údaje o ochranných známkách, u kterých vlastník písemným prohlášením omezil rozsah ochrany ve vztahu k prvku ochranné známky.

(111) 340746

(540)

VIBOVIT ZOO

(510) (5) farmaceutické výrobky, léčiva, dietetické přípravky pro léčebné účely, dietetické potraviny pro léčebné účely, výživové doplňky pro léčebné účely, vitamínové přípravky, přípravky se stopovými prvky, minerální doplňky stravy, bakteriální přípravky pro léčebné účely.

(511) 5

(210) O-511849

(580) s účinností ode dne 15.08.2017/prohlášení vlastníka o částečném vzdání se práv

účely, vitamínové přípravky, přípravky se stopovými prvky, minerální doplňky stravy, bakteriální přípravky pro léčebné účely.

(511) 5

(210) O-512246

(580) s účinností ode dne 15.08.2017/prohlášení vlastníka o částečném vzdání se práv

(111) 354555

(540)

(111) 342598

(540)



(210) O-527413

(580) s účinností ode dne 18.08.2017/vzdání se práv k ochranné známce

(510) (5) farmaceutické výrobky, léčiva, dietetické přípravky pro léčebné účely, dietetické potraviny pro léčebné účely, výživové doplňky pro léčebné

Změny vlastníků ochranných známek

Kapitola obsahuje údaje o ochranných známkách, které byly převedeny nebo přešly ve smyslu ustanovení § 15 odst. 1, 2 a § 16 zákona č. 441/2003 Sb. na jiného vlastníka v rozsahu všech zapsaných výrobků nebo služeb.

Číslo zápisu (111)	Dřívější vlastník (770)	Nynější vlastník (730)	S účinností od (580)
113947	ULTRASUN společnost s ručením omezeným, Tovární 95, Karlovy Vary, Březová, 36215, CZ	Iskhakov Shamil, Pláničkova 443/5, Praha 6, 16200, CZ	18.08.2017
160223	TEMPO NAGADI ASIA PTE. LTD, One Marina Boulevard #28-00, Singapore 018989, SG	PT. Barclay Products, GD. Tempo Scan Tower, JL. HR. Rasuna Said Kav 3-4, Kuningan Timur, Setiabudi, Jakarta Selatan, ID	22.08.2017
160224	TEMPO NAGADI ASIA PTE. LTD, One Marina Boulevard #28-00, Singapore 018989, SG	PT. Barclay Products, GD. Tempo Scan Tower, JL. HR. Rasuna Said Kav 3-4, Kuningan Timur, Setiabudi, Jakarta Selatan, ID	22.08.2017
200885	MOTOR-PRESSE BOHEMIA s.r.o., U Krčského nádraží 36, Praha 4, 14000, CZ	Mladá fronta a.s., Mezi Vodami 1952/9, Praha 4 - Modřany, 14300, CZ	17.08.2017
203401	HAVEX spol. s r.o., Na Bělidle 503, Vrchlabí, 54301, CZ	HAVEX group s.r.o., Na bělidle 503, Vrchlabí, 54301, CZ	18.08.2017
203402	HAVEX spol. s r.o., Na Bělidle 503, Vrchlabí, 54301, CZ	HAVEX group s.r.o., Na bělidle 503, Vrchlabí, 54301, CZ	18.08.2017
203403	HAVEX spol. s r.o., Na Bělidle 503, Vrchlabí, 54301, CZ	HAVEX group s.r.o., Na bělidle 503, Vrchlabí, 54301, CZ	18.08.2017
221318	MOTOR-PRESSE BOHEMIA s.r.o., U Krčského nádraží 36, Praha 4, 14000, CZ	Mladá fronta a.s., Mezi Vodami 1952/9, Praha 4 - Modřany, 14300, CZ	17.08.2017
227978	SK Tabák, s.r.o., Športová 20, Veľký Biel, SK	FiZZ - MI, s. r. o., Špitálska 16, 811 08 Bratislava, SK	22.08.2017
229666	SK Tabák, s.r.o., Športová 20, Veľký Biel, SK	FiZZ - MI, s. r. o., Špitálska 16, 811 08 Bratislava, SK	22.08.2017
241209	SK Tabák, s.r.o., Športová 20, Veľký Biel, SK	FiZZ - MI, s. r. o., Špitálska 16, 811 08 Bratislava, SK	22.08.2017
243898	Angelini Pharma Österreich GmbH, Gewerbestrasse 18-20, Gewerbegebiet Klein Engersdorf, 2102 Bisamberg, AT	Aziende Chimiche Riunite Angelini Francesco A.C.R.A.F. S.p.A., Viale Amelia 70, 00181 ROMA, IT	22.08.2017
246970	SK Tabák, s.r.o., Športová 20, Veľký Biel, SK	FiZZ - MI, s. r. o., Špitálska 16, 811 08 Bratislava, SK	22.08.2017
248924	SK Tabák, s.r.o., Športová 20, Veľký Biel, SK	FiZZ - MI, s. r. o., Špitálska 16, 811 08 Bratislava, SK	22.08.2017
251698	SK Tabák, s.r.o., Športová 20, Veľký Biel, SK	FiZZ - MI, s. r. o., Špitálska 16, 811 08 Bratislava, SK	22.08.2017
261686	MOTOR-PRESSE BOHEMIA s.r.o., U Krčského nádraží 36, Praha 4, 14000, CZ	Mladá fronta a.s., Mezi Vodami 1952/9, Praha 4 - Modřany, 14300, CZ	17.08.2017
265431	DALEWORTH INVESTMENTS LIMITED, Capital City, Independence Avenue, P.O.Box 1312, Victoria, Mahé, SC	SUPRANATIONAL s.r.o., K nádraží 331/22, Praha 9, Satalice, 19015, CZ	22.08.2017
265934	DALEWORTH INVESTMENTS LIMITED, Capital City, Independence Avenue, P.O.Box 1312, Victoria, Mahé, SC	DALEWORTH s.r.o., K nádraží 331/22, Praha 9, Satalice, 19015, CZ	22.08.2017
266019	DALEWORTH INVESTMENTS LIMITED, Oliaji Trade Centre, Francis Rachel Street, Victoria, Mahé, SC	DALEWORTH s.r.o., K nádraží 331/22, Praha 9, Satalice, 19015, CZ	22.08.2017
266557	SK Tabák, s.r.o., Športová 20, Veľký Biel, SK	FiZZ - MI, s. r. o., Špitálska 16, 811 08 Bratislava, SK	22.08.2017
269184	MOTOR-PRESSE BOHEMIA s. r. o., U Krčského nádraží 36, Praha 4, 14000, CZ	Mladá fronta a.s., Mezi Vodami 1952/9, Praha 4 - Modřany, 14300, CZ	17.08.2017
269185	MOTOR-PRESSE BOHEMIA s. r. o., U Krčského nádraží 36, Praha 4, 14000, CZ	Mladá fronta a.s., Mezi Vodami 1952/9, Praha 4 - Modřany, 14300, CZ	17.08.2017
269327	SK Tabák, s.r.o., Športová 20, Veľký Biel, SK	FiZZ - MI, s. r. o., Špitálska 16, 811 08 Bratislava, SK	22.08.2017
269807	MOTOR-PRESSE BOHEMIA s. r. o., U Krčského nádraží 36, Praha 4, 14000, CZ	Mladá fronta a.s., Mezi Vodami 1952/9, Praha 4 - Modřany, 14300, CZ	17.08.2017
270315	SK Tabák, s.r.o., Športová 20, Veľký Biel, SK	FiZZ - MI, s. r. o., Špitálska 16, 811 08 Bratislava, SK	22.08.2017
270316	SK Tabák, s.r.o., Športová 20, Veľký Biel, SK	FiZZ - MI, s. r. o., Špitálska 16, 811 08 Bratislava, SK	22.08.2017
270317	SK Tabák, s.r.o., Športová 20, Veľký Biel, SK	FiZZ - MI, s. r. o., Špitálska 16, 811 08 Bratislava, SK	22.08.2017
270732	MOTOR-PRESSE BOHEMIA s.r.o., U Krčského nádraží 36, Praha 4, 14000, CZ	Mladá fronta a.s., Mezi Vodami 1952/9, Praha 4 - Modřany, 14300, CZ	17.08.2017
271634	MOTOR-PRESSE BOHEMIA s. r. o., U Krčského nádraží 36, Praha 4, 14000, CZ	Mladá fronta a.s., Mezi Vodami 1952/9, Praha 4 - Modřany, 14300, CZ	17.08.2017
273479	MOTOR-PRESSE BOHEMIA s.r.o., U Krčského nádraží 36, Praha 4, 14000, CZ	Mladá fronta a.s., Mezi Vodami 1952/9, Praha 4 - Modřany, 14300, CZ	17.08.2017
273635	MICRORISC s.r.o., Průmyslová 1275, Jičín, Valdické Předměstí, 50601, CZ	IQRF Tech s.r.o., Průmyslová 1275, Jičín - Valdické Předměstí, 50601, CZ	16.08.2017
275828	SK Tabák, s.r.o., Športová 20, Veľký Biel, SK	FiZZ - MI, s. r. o., Špitálska 16, 811 08 Bratislava, SK	22.08.2017
277088	Global Wines, s.r.o., Václavské nám. 53, Praha 1, 11000, CZ	Global Wines & Spirits s.r.o., Václavské náměstí 815/53, Praha 1 - Nové Město, 11000, CZ	17.08.2017
277152	SK Tabák, s.r.o., Športová 20, Veľký Biel, SK	FiZZ - MI, s. r. o., Špitálska 16, 811 08 Bratislava, SK	22.08.2017
282967	SK Tabák, s.r.o., Športová 20, Veľký Biel, SK	FiZZ - MI, s. r. o., Špitálska 16, 811 08 Bratislava, SK	22.08.2017

Číslo zápisu (111)	Dřívější vlastník (770)	Nynější vlastník (730)	S účinností od (580)
283728	SK Tabák, s.r.o., Športová 20, Veľký Biel, SK	FIZZ - MI, s. r. o., Špitálska 16, 811 08 Bratislava, SK	22.08.2017
284035	Motormedia Bohemia s.r.o., U krčského nádraží 79/36, Praha 4, Krč, 14000, CZ	Mladá fronta a.s., Mezi Vodami 1952/9, Praha 4 - Modřany, 14300, CZ	17.08.2017
284869	Motormedia Bohemia s.r.o., U krčského nádraží 79/36, Praha 4, Krč, 14000, CZ	Mladá fronta a.s., Mezi Vodami 1952/9, Praha 4 - Modřany, 14300, CZ	17.08.2017
289347	Nikodem Michal, Dittrichova 1943/22, Praha 2, Nové Město, 12000, CZ	Ola Kala s.r.o., Korunní 1779/115, Praha 3, 13000, CZ	17.08.2017
296385	Global Wines, s.r.o., Václavské nám. 53/815, Praha 1, 11000, CZ	Global Wines & Spirits s.r.o., Václavské náměstí 815/53, Praha 1 - Nové Město, 11000, CZ	17.08.2017
297716	MICRORISC s.r.o., Dělnická 222, Jičín, 50601, CZ	IQRF Tech s.r.o., Průmyslová 1275, Jičín - Valdické Předměstí, 50601, CZ	16.08.2017
297718	MICRORISC s.r.o., Dělnická 222, Jičín, 50601, CZ	IQRF Tech s.r.o., Průmyslová 1275, Jičín - Valdické Předměstí, 50601, CZ	16.08.2017
298368	HAVEX, spol. s r.o., Na Bělidle 503, Vrchlabí, 54301, CZ	HAVEX group s.r.o., Na bělidle 503, Vrchlabí, 54301, CZ	18.08.2017
300459	MICRORISC s.r.o., Dělnická 222, Jičín, 50601, CZ	IQRF Tech s.r.o., Průmyslová 1275, Jičín - Valdické Předměstí, 50601, CZ	16.08.2017
300460	MICRORISC s.r.o., Dělnická 222, Jičín, 50601, CZ	IQRF Tech s.r.o., Průmyslová 1275, Jičín - Valdické Předměstí, 50601, CZ	16.08.2017
300494	MICRORISC s.r.o., Dělnická 222, Jičín, 50601, CZ	IQRF Tech s.r.o., Průmyslová 1275, Jičín - Valdické Předměstí, 50601, CZ	16.08.2017
300495	MICRORISC s.r.o., Dělnická 222, Jičín, 50601, CZ	IQRF Tech s.r.o., Průmyslová 1275, Jičín - Valdické Předměstí, 50601, CZ	16.08.2017
301090	MICRORISC s.r.o., Dělnická 222, Jičín, 50601, CZ	IQRF Tech s.r.o., Průmyslová 1275, Jičín - Valdické Předměstí, 50601, CZ	16.08.2017
305895	UM EVENTS s.r.o., Revoluční 1082/8, Praha 1, 11000, CZ	Lexová Lenka, U Lužického semináře 98/20, Praha 1, 11800, CZ	18.08.2017
306850	Angelini Pharma Österreich GmbH, Gewerbestrasse 18-20, Gewerbegebiet Klein Engersdorf, 2102 Bisamberg, AT	Aziende Chimiche Riunite Angelini Francesco A.C.R.A.F. S.p.A., Viale Amelia 70, 00181 ROMA, IT	22.08.2017
317484	Angelini Pharma Österreich GmbH, Gewerbestrasse 18-20, Gewerbegebiet Klein Engersdorf, 2102 Bisamberg, AT	Aziende Chimiche Riunite Angelini Francesco A.C.R.A.F. S.p.A., Viale Amelia 70, 00181 ROMA, IT	22.08.2017
319137	MICRORISC s.r.o., Dělnická 222, Jičín, 50601, CZ	IQRF Tech s.r.o., Průmyslová 1275, Jičín - Valdické Předměstí, 50601, CZ	16.08.2017
319138	MICRORISC s.r.o., Dělnická 222, Jičín, 50601, CZ	IQRF Tech s.r.o., Průmyslová 1275, Jičín - Valdické Předměstí, 50601, CZ	16.08.2017
319401	Warimpex Finanz- und Beteiligungs Aktiengesellschaft, Floridsdorfer Hauptstrasse 1, Vídeň, AT	VIENNA INTERNATIONAL Hotelmanagement AG, Dresdner Strasse 87, Vídeň, AT	22.08.2017
319419	MICRORISC s.r.o., Dělnická 222, Jičín, 50601, CZ	IQRF Tech s.r.o., Průmyslová 1275, Jičín - Valdické Předměstí, 50601, CZ	16.08.2017
326430	ACCOUNT trade s.r.o., Na Rybníčku 2969/19, Opava, Předměstí, 74601, CZ	SKIPPER - SHIP.EU, s.r.o., Na Rybníčku 2969/19, Opava, Předměstí, 74601, CZ	16.08.2017
329340	MICRORISC s.r.o., Dělnická 222, Jičín, 50601, CZ	IQRF Tech s.r.o., Průmyslová 1275, Jičín - Valdické Předměstí, 50601, CZ	16.08.2017
331231	SK Tabák, s.r.o., Športová 20, Veľký Biel, SK	FIZZ - MI, s. r. o., Špitálska 16, 811 08 Bratislava, SK	22.08.2017
332223	MICRORISC s.r.o., Dělnická 222, Jičín, 50601, CZ	IQRF Tech s.r.o., Průmyslová 1275, Jičín - Valdické Předměstí, 50601, CZ	16.08.2017
341232	Pancif Miroslav, Vinohradská 1756/114, Praha 3, 13000, CZ	Informuji s.r.o., Vinohradská 1756/114, Praha 3 - Vinohrady, 13000, CZ	18.08.2017
348961	Showcars s.r.o., Žirovnická 2389, Praha 10, 10600, CZ	Showcars s.r.o., Žirovnická 3133/6, Praha 10 - Záběhlice, 10600, CZ	17.08.2017
351669	Global Wines, s.r.o., Václavské náměstí 815/53, Praha 1 Nové Město, 11000, CZ	Global Wines & Spirits s.r.o., Václavské náměstí 815/53, Praha 1 - Nové Město, 11000, CZ	17.08.2017
358202	UM EVENTS s.r.o., Revoluční 1082/8, Praha 1, 11000, CZ	Lexová Lenka, U Lužického semináře 98/20, Praha 1, 11800, CZ	18.08.2017
361381	Tvarůžková Romana, Budovatelská 450/9, Ostrava, 70800, CZ	Hajdušková Eliška, Jiráskova 1082, Frýdlant nad Ostravicí, 73911, CZ	16.08.2017

Změny v údajích o vlastnících ochranných známek

Kapitola obsahuje ochranné známky, u kterých byla v rejstříku ochranných známek vyznačena změna v údajích o vlastnících ve smyslu ustanovení § 27 odst. 2 a 7 zákona č. 441/2003 Sb.

Číslo zápisu (111)	Vlastník (730)	S účinností od (580)
103563A	Burlen Limited, Spitfire House, Castel Road, Salisbury, Wiltshire SP1 3SA, GB	17.08.2017
103563	Burlen Limited, Spitfire House, Castle Road, Salisbury, Wiltshire SP1 3SA, GB	17.08.2017
169155	Playboy Enterprises International, Inc., 9346 Civic Center Dr #200, Beverly Hills 90210, CA, US	17.08.2017
169692	Playboy Enterprises International, Inc., 9346 Civic Center Dr #200, Beverly Hills 90210, CA, US	17.08.2017
169693	Playboy Enterprises International, Inc., 9346 Civic Center Dr #200, Beverly Hills 90210, CA, US	17.08.2017
169812	Playboy Enterprises International, Inc., 9346 Civic Center Dr #200, Beverly Hills 90210, CA, US	17.08.2017
191548	Playboy Enterprises International, Inc., 9346 Civic Center Dr #200, Beverly Hills 90210, CA, US	17.08.2017
210525	Talich Jan, U pramene 431/5, Praha 4, Újezd u Průhonic, 14900, CZ	18.08.2017
212863	Zvěřina Miloš, Veleslavínova 14/25, Plzeň 3, Vnitřní Město, 30100, CZ	17.08.2017
215668	ECO-DESIGN spol. s r.o., Zářečí 471, Bechyně, 39165, CZ	22.08.2017
217765	GALTOP s.r.o., Lazebnická 421/3, Opava, Město, 74601, CZ	17.08.2017
218766	Socha, spol. s r.o., Alšovice 37, Pěňčín, 46821, CZ	17.08.2017
219330	BOHEMIACHLAD spol. s r.o., Možného 818/17, Praha 6 - Ruzyně, 16100, CZ	22.08.2017
220136	RTDB, INC., 333 East Broadway Ave., Maryville, 37804, TN, US	17.08.2017
268499	MS TRADE s.r.o., Borská 1684/37, Praha 9, Kyje, 19800, CZ	16.08.2017
270366	MS TRADE s.r.o., Borská 1684/37, Praha 9, Kyje, 19800, CZ	16.08.2017
277089	Global Wines & Spirits s.r.o., Václavské náměstí 815/53, Praha 1 - Nové Město, 11000, CZ	17.08.2017
282823	svorto s.r.o., Průběžná 787/30, Praha 10, Strašnice, 10000, CZ	18.08.2017
294764	Terinvest, spol. s r.o., Bruselská 266/14, Praha 2 - Vinohrady, 12000, CZ	16.08.2017
294769	Kenšová Jana, Za Strahovem 484/8, Praha 6, Břevnov, 16900, CZ	18.08.2017
295266	RSM TACOMA a.s., Karolinská 661, Praha 8, 18600, CZ	18.08.2017
295267	RSM TACOMA a.s., Karolinská 661, Praha 8, 18600, CZ	18.08.2017
295268	RSM TACOMA a.s., Karolinská 661, Praha 8, 18600, CZ	18.08.2017
296032	X - BASE s.r.o., Dlouhá 704/18, Praha 1, 11000, CZ	17.08.2017
296508	CENTROPEN, a.s., Třída 9. května 161, Dačice, Dačice V, 38001, CZ	22.08.2017
296740	TAXART CZ s.r.o., Míšovická 454/6, Praha 5, Zličín, 15521, CZ	18.08.2017
297683	Šperl Miroslav Mgr., Borská 37, Praha 9, 19800, CZ	18.08.2017
298338	Birkamidon Rohstoffhandels GmbH, Wilhelmsaue 12 A, 10715 Berlin, DE	22.08.2017
298888	Milan METELKA a.s., Drnovice č.p. 723, 68304, CZ	21.08.2017
299228	TAXART CZ s.r.o., Míšovická 454/6, Praha 5, Zličín, 15521, CZ	18.08.2017
300845	JUREX VOS, s.r.o., Richarda Weinera 2304, Písek, Budějovické Předměstí, 39701, CZ	18.08.2017
302576	Kubická Lucie, Pod Vrchem 186/75, Plzeň, 31200, CZ	17.08.2017
302891	Euro VAT Reclaim, s.r.o., Hanusova 353/12, Praha 4, Michle, 14000, CZ	16.08.2017
303948	AHOLD Czech Republic, a.s., Radlická 520/117, Praha 5 - Jinonice, 15800, CZ	16.08.2017
304348	viaCentrum s.r.o., Strašnická 3165/1b, Praha 10, Záběhlce, 10200, CZ	17.08.2017
305985	Kubická Lucie, Pod Vrchem 186/75, Plzeň, 31200, CZ	17.08.2017
306478	viaCentrum s.r.o., Strašnická 3165/1b, Praha 10, Záběhlce, 10200, CZ	17.08.2017
309496	viaCentrum s.r.o., Strašnická 3165/1b, Praha 10, Záběhlce, 10200, CZ	17.08.2017
313992	svorto s.r.o., Průběžná 787/30, Praha 10, Strašnice, 10000, CZ	18.08.2017
321332	MS TRADE s.r.o., Borská 1684/37, Praha 9, Kyje, 19800, CZ	16.08.2017
321449	MS TRADE s.r.o., Borská 1684/37, Praha 9, Kyje, 19800, CZ	16.08.2017
340652	Weiniger, s.r.o., Husarova 2/36, Ostrava, Výškovice, 70030, CZ	18.08.2017
340653	Weiniger, s.r.o., Husarova 2/36, Ostrava, Výškovice, 70030, CZ	18.08.2017
345147	BAGOBAGO, spol. s r. o., Sudoměřice č.p. 547, 69666, CZ	18.08.2017
345404	BAGOBAGO, spol. s r. o., Sudoměřice č.p. 547, 69666, CZ	18.08.2017
353072	svorto s.r.o., Průběžná 787/30, Praha 10, Strašnice, 10000, CZ	18.08.2017
353667	Pixie Crew s.r.o., Jankovcova 1055/13, Praha 7, Holešovice, 17000, CZ	18.08.2017
360739	Global Wines & Spirits s.r.o., Václavské náměstí 815/53, Praha 1 - Nové Město, 11000, CZ	17.08.2017
360740	Global Wines & Spirits s.r.o., Václavské náměstí 815/53, Praha 1 - Nové Město, 11000, CZ	17.08.2017

Číslo zápisu (111)	Vlastník (730)	S účinností od (580)
360788	Hotel U Terežské brány s.r.o., Javoříčská 674/5, Olomouc, 77900, CZ	21.08.2017
360789	Hotel U Terežské brány s.r.o., Javoříčská 674/5, Olomouc, 77900, CZ	21.08.2017
360814	Global Wines & Spirits s.r.o., Václavské náměstí 815/53, Praha 1 - Nové Město, 11000, CZ	17.08.2017

Ostatní rozhodné údaje a úřední opravy

Kapitola zahrnuje zejména přetřídění seznamu výrobků a služeb v návaznosti na mezinárodní zápis, opravu chyb ve formulaci, přepisů a zjevných nesprávností za účelem uvedení do souladu se skutečností. V této kapitole jsou zveřejňovány jen takové údaje, které nemohou být zveřejněny spolu se zveřejněním přihlášky nebo se zápisem ochranné známky. Dále kapitola obsahuje důležitá úřední sdělení.

(97) **EP 2594720**

Evropský patent č. 2594720, jehož zánik byl publikován dne 28.6.2017 ve Věstníku č. 26/2017, zůstává nadále v platnosti.

(97) **EP 2826361**

Evropský patent č. 2826361, jehož zánik byl publikován dne 1.3.2017 ve Věstníku č. 9/2017, zůstává nadále v platnosti.

(97) **EP 2900764**

Udělení Evropského patentu č. 2900764 ze dne 19.7.2017 bylo Evropským patentovým úřadem zrušeno.

(97) **EP 3031956**

Udělení Evropského patentu č. 3031956 ze dne 26.7.2017 bylo Evropským patentovým úřadem zrušeno.
