

### Číselné INID kódy pro označování bibliografických dat technických řešení

### INID Codes for the identification of bibliographic data of technical solutions

(Standard WIPO ST. 9 a ST. 80)

(11)	číslo patentu/zápisu/osvědčení	(11)	Number of the patent/registration/certification
(15)	datum zápisu průmyslového vzoru	(15)	Industrial design registration date
(21)	číslo přihlášky/žádosti	(21)	.Application number
(22)	datum podání přihlášky/žádosti	(22)	Date of application filling
(23)	údaje o výstavní prioritě	(23)	Exhibition priority data
(28)	počet průmyslových vzorů	(28)	Number of industrial designs included in the application
(31)	číslo prioritní přihlášky	(31)	Number of priority application
(32)	datum podání prioritní přihlášky	(32)	Filing date of priority application
(33)	země priority	(33)	Priority country
(40)	datum zveřejnění přihlášky vynálezu	(40)	Date of publication of patent application
(45)	datum zveřejnění zapsaného průmyslového vzoru	(45)	Publication date of the registered industrial design
(47)	datum zveřejnění udělení patentu a zápisu užitého vzoru, datum zápisu užitého vzoru, datum oznámení udělení evropského patentu v Evropském patentovém věstníku	(47)	Publication date of patent granting and publication date of utility model registration, registration date of utility model, publication date of European patent granting in the European patent bulletin
(51)	mezinárodní patentové třídění/Locarnské třídění průmyslových vzorů	(51)	International Patent Classification/ Locarno Classification for Industrial Designs
(54)	Název	(54)	Title
(55)	vyobrazení průmyslového vzoru	(55)	Reproduction of the industrial design
(57)	Anotace	(57)	Abstract
(68)	číslo základního patentu	(68)	Number of the basic patent
(71)	označení přihlašovatele/žadatele	(71)	Applicant
(72)	označení původce	(72)	Inventor
(73)	označení majitele/vlastníka	(73)	Owner
(74)	označení zástupce	(74)	Attorney's name and address
(86)	číslo mezinárodní přihlášky	(86)	International application number
(87)	číslo mezinárodního zveřejnění	(87)	International publication number
(92)	datum a číslo první registrace přípravku pro Českou republiku	(92)	Date and number(s) of the first authorization to market the product in the CZ
(93)	datum, číslo a země první registrace přípravku v rámci Společenství	(93)	Date, number(s) and country of the first authorization to market the product in the EEC
(94)	doba platnosti osvědčení	(94)	Term of certification validity
(95)	označení a typ přípravku	(95)	Name of the product and product type
(96)	datum podání a číslo evropské patentové přihlášky	(96)	European patent application filling date and number
(97)	datum zveřejnění a číslo zveřejnění evropské patentové přihlášky v Evropském patentovém věstníku	(97)	European patent application publication date and publication number in the European patent bulletin

### Číselné INID kódy pro označování bibliografických dat ochranných známek

### INID codes and minimum required for the identification of bibliographic data relating to marks

(Standard WIPO ST.60)

(111)	Číslo zápisu ochranné známky (registrace)	(111)	Number of registration
(151)	Datum zápisu ochranné známky	(151)	Date of the registration
(210)	Číslo přihlášky ochranné známky (spisu)	(210)	Number of the application
(220)	Datum podání přihlášky	(220)	Date of filing of the application
(320)	Datum vzniku práva přednosti	(320)	Date of the first application
(442)	Datum zveřejnění přihlášky po průzkumu	(442)	Date of the publication of the examined application
(450)	Datum zveřejnění zápisu ochranné známky ve Věstníku	(450)	Date of publication of the registration
(510)	Seznam výrobků a služeb	(510)	List of goods and/or services
(511)	Číslo třídy výrobků a služeb	(511)	Number of the class of goods and/or services
(526)	Omezení rozsahu ochrany o prvek	(526)	Disclaimer
(540)	Znění nebo vyobrazení ochranné známky	(540)	Reproduction of the mark
(551)	Kolektivní ochranná známka	(551)	Collective mark
(554)	Prostorová ochranná známka	(554)	Three-dimensional mark
(558)	Ochranná známka tvořená pouze barvou nebo kombinací barev	(558)	Mark consisting exclusively of one or several colours
(580)	Datum zápisu jakékoliv transakce v souvislosti s přihláškou nebo zápisem ochranné známky do rejstříku, např. změna majitele, změna jména nebo adresy, vzdání se práv k ochranné známce atd. (účinnost)	(580)	Date of recording of any kind of transaction in respect of applications or registrations (e.g. change in ownership, change in name or address, renunciation, termination of protection)
(591)	Údaje o barevnosti ochranné známky	(591)	Information concerning colour claimed
(730)	Přihlašovatel/vlastník ochranné známky	(730)	The applicant or the holder of the mark
(740)	Zástupce	(740)	Name and address of the representative
(770)	Jméno a adresa dřívějšího přihlašovatele nebo vlastníka (v případě změny vlastnictví)	(770)	Name and address of the previous applicant or holder (in case of change in ownership)
(791)	Jméno a adresa nabyvatele licence	(791)	Name and address of the licensee
(793)	Podmínky a omezení licence	(793)	Indication of conditions and/or restrictions under the license
(800)	Mezinárodní zápis ochranné známky	(800)	International registration

# Kódy pro kódování záhlaví oznámení publikovaných ve Věstníku

(Standard WIPO ST. 17)

BB9A	zveřejněné přihlášky vynálezů	MK1K	zánik užitého vzoru uplynutím doby platnosti
FG1K	zapsané užité vzory	MK4A	zánik patentů uplynutím doby platnosti
FG4A	udělené patenty	MK4F	zánik autorských osvědčení uplynutím doby platnosti
FG4Q	zapsané průmyslové vzory	MK4Q	zánik průmyslového vzoru uplynutím doby ochrany
LD3K	částečný výmaz užitého vzoru	MM4A	zánik patentů pro nezaplacení ročních poplatků
LD4Q	částečný výmaz průmyslového vzoru	MM4F	zánik autorských osvědčení pro nezaplacení ročních poplatků
MA4A	zánik patentu vzdáním se	ND1K	prodloužení platnosti užitého vzoru
MA4F	zánik autorských osvědčení vzdáním se	ND4Q	obnova doby ochrany průmyslového vzoru
MC3K	výmaz užitého vzoru	PA4A	změna autorského osvědčení na patent
MC4A	zrušení patentu	PC9A	změna dispozičního práva k vynálezu
MC4F	zrušení autorského osvědčení	PD1K	převod práv a ostatní změny majitelů užitého vzoru
MC4Q	výmaz průmyslového vzoru	PD4A	převod práv a ostatní změny majitelů patentů
MH1K	zánik užitého vzoru vzdáním se	PD4Q	převod práv a ostatní změny vlastníků průmyslových vzorů
MH4A	částečné zrušení patentu	QA9A	nabídka licence
MH4F	částečné zrušení autorského osvědčení	SB4A	zapsané patenty do rejstříku po odtajnění
MH4Q	zánik průmyslového vzoru vzdáním se	SB4F	zapsaná autorská osvědčení do rejstříku po odtajnění

## Opravy Změny Různé

### Opravy u přihlášek vynálezů s žádostí o udělení patentu

HA9A	jmenování vynálezce	HG9A	oprava chyb v třídění
HB9A	oprava jmen	HH9A	oprava nebo změna všeobecně
HC9A	změna jmen	HK9A	tiskové chyby v úředních věstnících
HD9A	oprava adres		
HE9A	změna adres		
HF9A	oprava dat		

### Opravy ochranných dokumentů

Patenty	autorská osvědčení	užité vzory	průmyslové vzory	
TA4A	TA4F	TA1K	TA4Q	jmenování vynálezce
TB4A	TB4F	TB1K	TB4Q	oprava jmen
TC4A	TC4F	TC1K	TC4Q	změna jmen
TD4A	TD4F	TD1K	TD4Q	oprava adres
TE4A	TE4F	TE1K	TE4Q	změna adres
TF4A	TF4F	TF1K	TF4Q	oprava dat
TG4A	TG4F	TG1K	TG4Q	oprava chyb v třídění
TH4A	TH4F	TH1K	TH4Q	oprava nebo změna všeobecně
TK9A	TK9F	TK1K	TK4Q	tiskové chyby v úřed. věstnících

### **Kódy pro označování zemí a mezinárodních organizací použité ve věstníku**

AU	Austrálie
BE	Belgie
CH	Švýcarsko
CL	Chile
CN	Čína
CZ	Česká republika
DE	Spolková republika Německo
FR	Francie
GB	Velká Británie
HR	Chorvatsko
HU	Maďarsko
KR	Korejská republika
MX	Mexiko
PL	Polsko
RU	Ruská federace
SE	Švédsko
SK	Slovensko
UA	Ukrajina
US	Spojené státy americké

### **Kódy pro označování států USA použité ve věstníku**

CO	Colorado
MI	Michigan
MN	Minnesota
MO	Missouri
ND	North Dakota
NV	Nevada
NY	New York

**BB9A**

**Zveřejněné přihlášky vynálezů - přehled podle čísel přihlášek**

Dále uvedené přihlášky vynálezů byly zveřejněny dnem, uvedeným ve Věstníku podle zákona č. 527/1990 Sb., o vynálezech a zlepšovacích návrzích, ve znění pozdějších předpisů, a jsou k dispozici v patentové knihovně Úřadu průmyslového vlastnictví, Antonína Čermáka 2a, 160 68, Praha 6.

(21)	(51)	(21)	(51)
2015-925	<i>C 07 D 487/08</i> (2006.01)	2016-132	<i>F 25 B 41/04</i> (2006.01)
2016-38	<i>C 08 L 75/04</i> (2006.01)	2016-150	<i>C 01 B 39/38</i> (2006.01)
2016-43	<i>C 12 N 9/02</i> (2006.01)	2016-383	<i>E 03 F 1/00</i> (2006.01)
2016-45	<i>G 01 N 3/30</i> (2006.01)	2016-415	<i>G 01 H 11/08</i> (2006.01)
2016-46	<i>B 60 B 19/00</i> (2006.01)	2016-455	<i>B 82 Y 30/00</i> (2011.01)
2016-47	<i>G 06 Q 20/02</i> (2012.01)	2016-489	<i>H 04 L 12/44</i> (2006.01)
2016-48	<i>H 04 B 13/00</i> (2006.01)	2016-509	<i>G 02 B 6/00</i> (2006.01)
2016-49	<i>E 01 C 19/28</i> (2006.01)	2016-640	<i>H 01 L 31/042</i> (2014.01)
2016-51	<i>F 41 H 5/24</i> (2006.01)	2016-692	<i>B 32 B 33/00</i> (2006.01)
2016-52	<i>A 23 L 19/00</i> (2016.01)		

**Zveřejněné přihlášky vynálezů - řazené podle MPT**

- |      |  |  |   |
|------|--|--|---|
| (51) | <i>A23L 19/00</i> (2016.01)  | <i>F21V 5/00</i> (2015.01)   |   |
|      | <i>A23L 21/12</i> (2016.01)  | <i>F21V 7/00</i> (2006.01)   |   |
|      | <i>A23P 20/20</i> (2016.01)  | (21) <b>2016-692</b>   |   |
|      | <i>A23N 15/00</i> (2006.01)  | (71) VYRTYCH a.s., Židněves, CZ  |   |
| (21) | <b>2016-52</b>   | (72) Pohl Jaroslav, Dobrovice, CZ  |   |
| (71) | Trutna Jan, Velké Meziříčí, CZ   | (54) <b>Způsob výroby světelně činné části svítidla s ochrannou vrstvou nanopolymerů</b>   |   |
| (72) | Trutna Jan, Velké Meziříčí, CZ   | (22) 07.11.2016  |   |
| (54) | <b>Trubička, způsob její výroby a zařízení k její výrobě</b>   | (57) Způsob výroby světelně činné části svítidla spočívá v nanosení ochranné vrstvy nanopolymerů na světelně činnou část svítidla, kde toto svítidlo se využívá zejména jako osvětlení prostorů se zvýšenou prašností, v prostorech se zvýšeným výskytem bakterií a infekcí v prostorech, kde hrozí zvýšená možnost požáru či výbuchu. Způsob výroby světelně činné části svítidla s ochrannou vrstvou nanopolymerů sestává z následných kroků, tj. dokonalého očištění vnějšího povrchu světelně činné části svítidla studenou plazmou, rovnoměrného nanosení ochranné vrstvy nanopolymerů na vnější povrch světelně činné části svítidla v tloušťce vrstvy 50 až 100 nm, uložení světelně činné části svítidla s ochrannou vrstvou nanopolymerů tak, že ochranná vrstva nanopolymerů je prostá kontaktu s jinými tělesy; ponechání ochranné vrstvy nanopolymerů k vytvrzení po dobu až 48 hodin a nakonec rozleštění ochranné vrstvy nanopolymerů. |   |
| (22) | 02.02.2016   |  |   |
| (57) | Trubička (1), případně tyčinka z čisté ovocné dřevě, je zhotovená zejména z dřevě jablčného nebo z různých ovocných směsí, v plátech (24) speciálně pomalu sušená v nízkoteplotní sušičce (13), nařezaná na plátky (12) a stočená do trubičky (1), přičemž proti rozmotání trubičky (1) je tato na konci smotku (6) slepena pomocí polevy (5) nanosené v podélném pruhu (4) v místě styku konce prvního plátku (2) se smotkem (6) na povrch trubičky (1) a dále je trubička (1) máčena v polevě (5), přičemž způsob výroby trubiček (1) spočívá v postupu kdy se čerstvé ovoce (7) očistí v myčce (8), opláchně, okape, následně se drtí v drtiči (9), potom se homogenizuje v homogenizéru (10), a tím se vyrobí čistá ovocná například jablčná dřevě, která se zjemní v mixéru (12), potom se suší, po usušení se rozřeže, potom se stočí do trubičky (1) a chladí, dále se namáčí do polevy (5), mrazí se a balí. |  |   |
| (74) | Ing. Jiří Langhans, Krajínova 805/7, Třebíč, 67401   | (74)   | VYNÁLEZ, s.r.o., Vinohradská 17, Praha 2, 12000 |

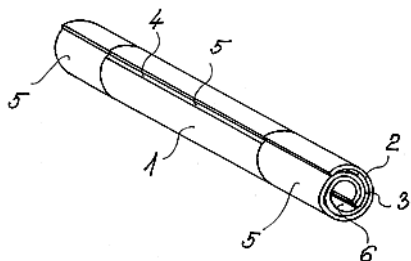

- |      |                             |      |  |
|------|-----------------------------|------|--|
| (51) | <i>B32B 33/00</i> (2006.01) | (51) | <i>B60B 19/00</i> (2006.01)  |
|      | <i>B82Y 30/00</i> (2011.01) |      | <i>B60B 19/12</i> (2006.01)  |
|      | <i>B08B 17/06</i> (2006.01) | (21) | <b>2016-46</b>   |
|      | <i>B08B 5/00</i> (2006.01)  | (71) | Fakultní nemocnice u sv. Anny v Brně, Brno, CZ   |
|      | <i>F21V 1/00</i> (2006.01)  |      | ROBOTSYSTEM, s.r.o., Ostrava- Moravská Ostrava, CZ   |
|      | <i>F21V 3/00</i> (2015.01)  | (72) | Mikulík Robert doc. MUDr., Ph.D., Brno-Bystrc, CZ  |
|      |                             |      | Svoboda Tomáš Ing., Nový Jičín, CZ   |
|      |                             | (54) | <b>Všesměrové kolo s prvky zpětné vazby a brzdovým kotoučem</b>  |
|      |                             | (22) | 29.01.2016   |
|      |                             | (57) | Všesměrové kolo (1) s prvky zpětné vazby a brzdovým kotoučem je tvořeno diskem (2) s šikmými oky, jehož dvě postranní kruhové řady ok nesou sadu (3) válečků s osou, kde tato sada (3) válečků s osou je tvořena válečky (4) s osou. Každý váleček (4) s osou se skládá z válečku (5) a osy (6) válečku, přičemž váleček (5) je složen z těla (7) válečku s kluzným pouzdrem (8), do jehož krajních osazení jsou vloženy těsnicí kroužky (9). Základním přípojovacím dílem všesměrového kola (1) s prvky zpětné vazby a brzdovým kotoučem je osa (13) kola s tvarovým připojením (14) zakončená závitem (15). Osa (13) kola je zároveň základem osového složením všesměrového kola (1) s prvky zpětné vazby a brzdovým kotoučem, kde na ose (13) kola jsou uložena ložiska (16) kola, mezi nimiž |

je pevně uložen stator (17) elektromotoru s pólovými nástavci (18) a cívkami. Osově složení uzavírá distanční náboj (19), který je zaploňován a centrován na konci osového složení, přičemž v opozici k pólovým nástavcům (18) a cívkám je uložen rotační buben (23) elektromotoru s vloženými permanentními magnety (24) na jeho vnitřním obvodu a nosným prvkem rotačního bubnu (23) elektromotoru je propojovací díl (25), tvořící pevnou vazbu mezi diskem (2) šikmými oky a rotačním bubnem (23) elektromotoru, kde k vnitřnímu nosnému víku (21) je pevně, prostřednictvím víka (26) ložiska, připojen kotouč (27) brzdy. V rotačním vybrání statoru (17) elektromotoru je umístěn snímač (29) otáček tak, že držák (28) čidla nese snímací hlavu (30) a k propojovacímu dílu (25) je pevně připojen indikační prstenec (31) a ve stejném prostoru je ke stojině statoru (17) elektromotoru pevně připojen snímač (32) vibrací.

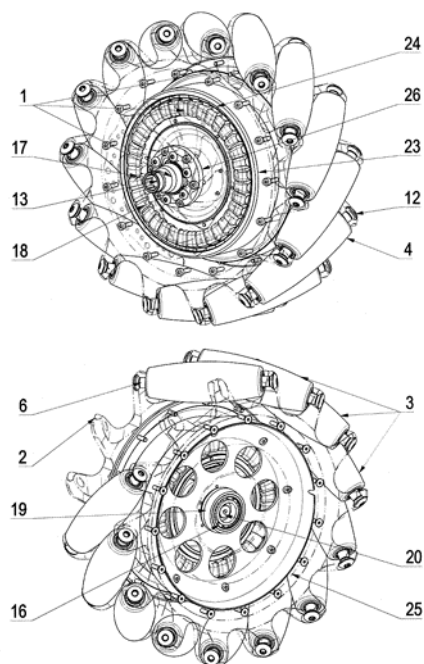

- (51) **B82Y 30/00** (2011.01)  
**C23C 24/04** (2006.01)  
**H01J 37/32** (2006.01)  
**H05H 1/46** (2006.01)

(21) **2016-455**

- (71) Univerzita Palackého, Olomouc, CZ  
(72) Hubička Zdeněk Mgr., Ph.D., Praha 5, CZ  
Čada Martin Mgr., Ph.D., Praha 9, CZ  
Olejníček Jiří Mgr., Ph.D., Praha 4, CZ  
Kment Štěpán Ing., Ph.D., Olomouc, CZ  
Straňák Vítězslav doc. RNDr., Ph.D., České Budějovice, CZ  
Adámek Petr doc. PaedDr., Ph.D., České Budějovice, CZ  
Jastrabík Lubomír RNDr., Ph.D. CSc., Praha 3, CZ

(54) **Způsob vytváření tenkých depozičních vrstev pomocí nízkotlakého plazmatu a zařízení k provádění tohoto způsobu**

(22) 27.07.2016

- (57) Způsob vytváření tenkých depozičních vrstev nízkotlakého plazmatu se provádí v zařízení, které je tvořeno vakuovou komorou (1), v jejímž vnitřním prostoru (101) jsou jednak protilehle umístěny zdroj (4) klastřů a držák (5) substrátu (6) propojený s bipolárním zdrojem (7) a jednak bočně zavedeny nízkotlaký depoziční zdroj (12) a přívod (10) pracovního plynu. Nanočástice vytvořené ve zdroji (4) klastřů jsou ve vnitřním prostoru (101) vakuové komory (1) směrovány do oblasti nízkotlakého vysokofrekvenčního výboje induktivně vázaného ve stejnosměrném magnetickém poli ECWR zdroje (9), kde jsou ionizovány a jsou urychleny směrem k povrchu substrátu (6), kam je v závislosti na polaritě klastřů přiváděno buď kladné nebo záporné napětí a kde je vytvářena

nanokompozitní vrstva z implantovaných klastřů a materiálů matrice odprášeného z nízkotlakého depozičního zdroje (12). Při tom je měřena poměrná frakce ionizovaných klastřů pomocí modifikovaného QCM (14). Podstatou vynálezu je rovněž konstrukce zařízení k provádění tohoto způsobu.

- (74) Ing. Petr Soukup, Videňská 8, Olomouc, 77200

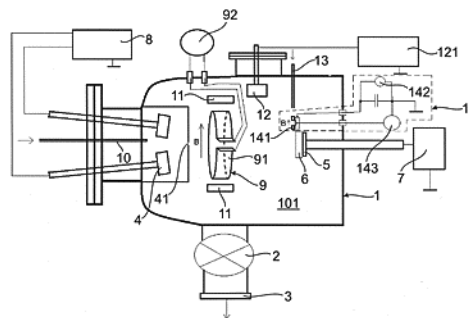

- (51) **C01B 39/38** (2006.01)  
**B01J 29/40** (2006.01)

(21) **2016-150**

- (71) Unipetrol výzkumně vzdělávací centrum, a.s., Ústí nad Labem, CZ  
Ústav fyzikální chemie J. Heyrovského AV ČR, v. v. i., Praha, CZ  
(72) Tokarová Věnceslava, Ústí nad Labem, CZ  
Stiborová Stanislava, Ústí nad Labem, CZ  
Bělecký Pavel, Velké Březno, CZ  
Dědeček Jiří, Praha, CZ  
Pashková Veronika, Praha, CZ

(54) **Způsob výroby zeolitu ZSM-5 s vysokým podílem párů atomů hliníku**

- (22) 15.03.2016  
(57) Způsob výroby zeolitu ZSM-5 s vysokým podílem párů atomů hliníku ve skeletu spočívá v tom, že se nejprve připraví aluminosilikátový gel smícháním roztoku obsahujícího 0,4 až 1,6 hmotnostních dílů chloridu nebo dusičnanu hlinitého, 2 až 6 hmotnostních dílů tetraethylorthosilikátu a 2 až 3 hmotnostní díly ethanolu s vodným roztokem obsahujícím 4 až 5 hmotnostních dílů 40% hmotn. roztoku tetrapropylamoniumhydroxidu a 14 až 16 hmotnostních dílů vody, který se homogenizuje po dobu 80 až 100 min, pak se smíchá se směsí připravenou smícháním roztoku obsahujícího 5 až 42 hmotnostních dílů tetraethylorthosilikátu, 4 až 6 hmotnostních dílů vody a 2 až 3 hmotnostní díly ethanolu s roztokem obsahujícím 4 až 38 hmotnostních dílů 40% hmotn. roztoku tetrapropylamoniumhydroxidu a 40 až 60 hmotnostních dílů vody za vzniku reakční směsi, která se převede do autoklávu, kde proběhne hydrotermální syntéza při teplotě 160 až 170 °C za míchání po dobu 5 až 7 dní.

- (74) Mgr. Ing. Stanislav Babický Ph.D., Budovatelů 2407, Most, 43401

- (51) **C07D 487/08** (2006.01)  
**A61K 31/529** (2006.01)  
**G01N 33/53** (2006.01)  
**G01N 33/574** (2006.01)  
**A61P 35/00** (2006.01)

(21) **2015-925**

- (71) 1. Lékařská Fakulta Univerzity Karlovy, Praha 2, CZ  
Vysoká škola chemicko-technologická v Praze, Praha 6, CZ  
(72) Havlík Martin Ing., Ph.D., Praha 6, CZ  
Bříza Tomáš Ing., Ph.D., Praha 4, CZ  
Kejčík Zdeněk Ing., Ph.D., Sokolov, CZ  
Dolenský Bohumil doc. Ing., Ph.D., Stochov, CZ  
Kaplánek Robert Ing., Ph.D., Praha 10, CZ  
Rak Jakub Ing., Plzeň, CZ  
Králová Jarmila RNDr., CSc., Praha 2, CZ  
Šedo Aleksi prof. MUDr., DrSc., Horoměřice, CZ  
Martásek Pavel prof. MUDr., DrSc., Praha 4, CZ  
Král Vladimír prof. RNDr. DSc., Praha 2, CZ  
(54) **Nesymetrický derivát Trögerovy báze s dimethiniovou substitucí a jeho použití**

- (22) 21.12.2015  
(57) Nesymetrický derivát Trögerovy báze s dimethiniovou substitucí obecného vzorce I-VI, v enantiomerní či racemické formě. Tyto sloučeniny mohou být využity pro rozpoznávání fosfolipidových tumorových markerů a mohou tak nalézt uplatnění jako optické senzorové systémy v diagnostice nádorových onemocnění.
- (74) PATENT SKY s.r.o., Ing. Petra Kolářová, Dušní 8/11, Praha 1, 11000

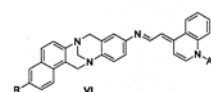
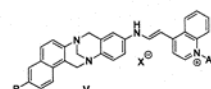
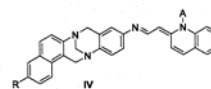
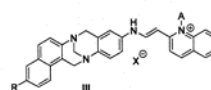
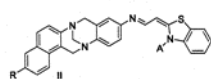
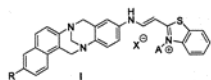

- (51) **C08L 75/04** (2006.01)  
**C08L 79/00** (2006.01)  
**B82B 3/00** (2006.01)  
**B82Y 5/00** (2011.01)  
**A01N 59/16** (2006.01)  
**B01D 39/16** (2006.01)  
**C02F 1/00** (2006.01)  
**C08L 67/00** (2006.01)  
**D01F 8/16** (2006.01)
- (21) **2016-38**  
(71) Univerzita Palackého v Olomouci, Olomouc, CZ  
(72) Soukupová Jana, Olomouc, CZ  
Zbořil Radek prof. RNDr., Ph.D., Olomouc, CZ
- (54) **Polymerní substrát s imobilizovanými nanočásticemi stříbra a způsob jeho přípravy**  
(22) 27.01.2016  
(57) Řešení poskytuje způsob přípravy polymerního substrátu s imobilizovanými nanočásticemi stříbra, kdy se připraví substrát ze směsi vodonerozpustného polymeru a polymerního linkeru obsahujícího Ag-redukující funkční skupiny obsahující atom dusíku a/nebo síry s volným elektronovým párem a následně se na substrát působí vodným roztokem stříbrných iontů za vzniku stříbrných nanočástic kovalentně imobilizovaných na substrátu prostřednictvím atomu dusíku a/nebo síry polymerního linkeru. Dále je popsán antimikrobiální materiál, obsahující substrát ze směsi vodonerozpustného polymeru a polymerního linkeru obsahujícího funkční skupiny obsahující atom dusíku a/nebo síry s volným elektronovým párem, přičemž na tyto funkční skupiny jsou kovalentně imobilizovány nanočástice stříbra.
- (74) INVENTIA s.r.o., RNDr. Kateřina Hartvichová, Na Bělidle 3, Praha 5, 15000

- (51) **C12N 9/02** (2006.01)  
**C12N 15/53** (2006.01)  
**C12N 15/87** (2006.01)  
**C07K 14/375** (2006.01)  
**C12N 1/21** (2006.01)  
**C12R 1/645** (2006.01)  
**C12R 1/19** (2006.01)
- (21) **2016-43**  
(71) Mikrobiologický ústav AV ČR v.v.i., Praha 4, CZ  
(72) Marková Eva Mgr., Liberec, CZ  
Kotík Michael Dr.sc.nat., Ph.D., Praha 6, CZ  
Martínková Ludmila Ing., CSc., Praha 4, CZ
- (54) **Způsob přípravy rekombinantní tyrosinasy**  
(22) 28.01.2016  
(57) Způsob přípravy rekombinantní tyrosinasy, při kterém se transformují kompetentní buňky expresního kmene bakterie *Escherichia coli* BL21 (DE3). Star, se provádí kotransformací plasmidem pET28ParcP a zároveň plasmidem pGro7. Plasmid pET28ParcP se připraví ligací genu kódujícího protein dbj[BAD51402] pro latentní formu tyrosinasy izolovaného z bazidiomycety *Polyporus arcularius* do plasmidy pET 28a (+), a plasmid pGro7 obsahuje gen kódující chaperon groES-groEL. Kontransformace se po kultivaci bakterie projeví expresí genu kódujícího fúzní protein protyrosinasy s N-terminální His<sub>6</sub>-tag sekvencí v heterologním systému a protyrosinasa se následně izoluje, purifikuje a aktivuje v tyrosinase *in vitro*.
- (74) PatentCentrum Sedlák & Partners s.r.o., Husova 5, České Budějovice, 37001
- (51) **E01C 19/28** (2006.01)  
**B62D 53/02** (2006.01)  
**B62D 12/00** (2006.01)
- (21) **2016-49**  
(71) Ammann Switzerland Ltd., Langenthal, CH  
(72) Jirman Bohumil Ing., Nové Město nad Metují, CZ
- (54) **Stavební stroj**  
(22) 01.02.2016  
(57) Stavební stroj, zejména vibrační pozemní stavební stroj obsahuje přední rám (1) s vibračním válcem (2) a zadní rám (3) s kabinou (4) řidiče, pohonnou jednotkou, kterou je motor (5) s výfukovou soustavou (6, 7), hnacími koly (8, 9) a chladičící soustavou (10). Přední rám (1) je se zadním rámem (3) spojen kloubem (11), u kterého je motor (5) umístěn podélně v zadním rámu (3) tak, že jeho přední část (12), která je uspořádána směrem ke konci (40) zadního rámu (3), je v zadním rámu (3) uspořádána na jeho konci (40), přičemž jeho zadní část (14) je spojená s nejméně jedním pohonem (15).
- (74) Ing. Milan Škoda, Nahořanská 308, Nové Město nad Metují, 54901

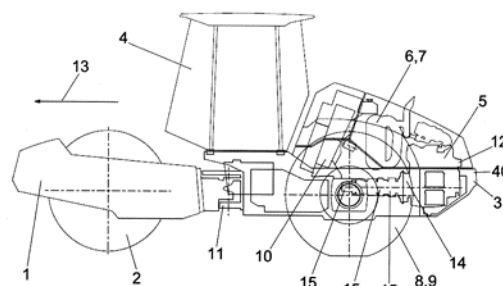

- (51) **E03F 1/00** (2006.01)  
**E03F 9/00** (2006.01)  
**B08B 9/032** (2006.01)
- (21) **2016-383**  
(71) Vysoké učení technické v Brně, Brno, CZ  
(72) Ručka Jan Ing., Ph.D., Kuřim, CZ  
Andrš Ondřej Ing., Ph.D., Krnov, CZ

Kovář Jiří Ing., Ph.D., Novosedly, CZ

(54) **Způsob automatického proplachování tlakové kanalizace a systém k provádění tohoto způsobu**

(22) 28.06.2016

(57) Tlakové kanalizace tvořené hlavním řadem (1) a přípojkami (2) jsou při stavbě dimenzovány na jmenovitý průtok ( $Q_j$ ) a jmenovitý tlak ( $P_j$ ) proudící odpadní vody. V průběhu běžného užívání je okamžitý průtok ( $Q_o$ ) a okamžitý tlak ( $P_o$ ) několiknásobně nižší, čímž dochází k zanášení hlavního řadu (1) odpadem. Způsob popisuje dočasnou řízenou změnu okamžitého tlaku ( $P_o$ ) a okamžitého průtoku ( $Q_o$ ) odpadní vody na hodnoty blízké k jmenovitému tlaku ( $P_j$ ) a k jmenovitému průtoku ( $Q_j$ ) pro propláchnutí hlavního řadu (1) tlakové kanalizace. Předmětem vynálezu je rovněž systém pro vytvoření dočasné řízené změny okamžitého tlaku ( $P_o$ ) a okamžitého průtoku ( $Q_o$ ) odpadní vody.

(74) PatentCentrum Sedláč & Partners s.r.o., Husova 5, České Budějovice, 37001

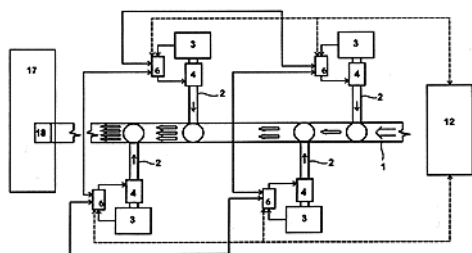

(51) **F25B 41/04** (2006.01)

**F16K 17/04** (2006.01)

**F28D 7/10** (2006.01)

(21) **2016-132**

(71) Hanon Systems, Daedeok-gu, Daejeon 306-230, KR

(72) Cebe Pavel, Rožnov pod Radhoštěm, CZ

Tichavský René, Nový Jičín, CZ

Čech Radim, Nový Jičín, CZ

(54) **Systém dvou koaxiálních trubíc s tlakovým ventilem pro vnitřní výměník tepla a způsob chlazení pomocí takového systému**

(22) 07.03.2016

(57) Systém dvou koaxiálních trubíc (1, 2) pro vnitřní výměník tepla obsahuje vstupní oblast (22) sběru média a výstupní oblast sběru média, kde ve vstupní oblasti (22) sběru média je přímo ve stěně vnitřní trubice (1) uspořádaný tlakový ventil (3) upravený pro otevření při zvýšení rozdílu tlaků ve vnitřní (1) a vnější trubici (2) nad předem danou hranici a pro uzavření při snížení rozdílu tlaků ve vnitřní (1) a vnější trubici (2) pod předem danou hranici. Tato konstrukce zajišťuje snižování teploty plynu proudícího vnitřní trubici (1) při přehřívání.

(74) INVENTIA s.r.o., RNDr. Kateřina Hartvichová, Na Bělidle 3, Praha 5, 15000

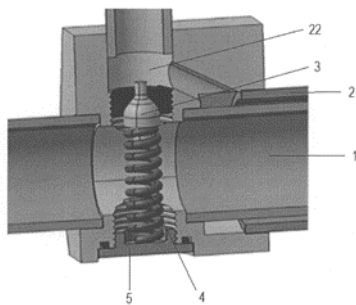

(51) **F41H 5/24** (2006.01)

**E04H 9/10** (2006.01)

(21) **2016-51**

(71) České vysoké učení technické v Praze, Fakulta stavební, Experimentální centrum, Praha, CZ

(72) Fornůšek Jindřich Ing., Ph.D., Praha, CZ

Jelínek Vladimír Mgr., Jirkov, CZ

Mára Michal Bc., České Budějovice 2, CZ

Sovják Radoslav Ing., Ph.D., Praha 6, CZ

Zatloukal Jan Ing., Ph.D., Rychnov nad Kněžnou, CZ

(54) **Balistická soustava**

(22) 01.02.2016

(57) Balistická soustava, zejména pro speciální kontrolní body, speciální opevněná stanoviště, bariéry pro pohlcení výbuchu a pohlcení fragmentů generovaných výbuchem, se skládá z minimálně dvou balistických panelů z cementového kompozitu vyztuženého vlákny a/nebo prutovými prvky s lomovou energií minimálně 1000 J/m<sup>2</sup> a třídou balistické odolnosti minimálně 2, které jsou opatřeny zámky a navzájem jsou propojeny pod úhlem 170 až 30°. Jednotlivé panely jsou sestaveny do otevřeného a/nebo uzavřeného půdorysného tvaru.

(74) Ing. Václav Kratochvíl, Husníkova 2086/22, Praha 13, 15800

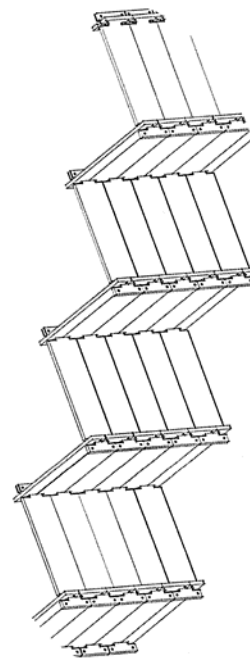

(51) **G01H 11/08** (2006.01)

**G01H 11/00** (2006.01)

(21) **2016-415**

(71) ViDiTech spol. s r.o., Brno, CZ

(72) Habanec Jiří Ing., Brno, CZ

(54) **Zařízení pro snímání vibrací**

(22) 07.07.2016

(57) Zařízení pro snímání vibrací, které zahrnuje pouzdro, ve kterém jsou upevněny piezoelektrický snímač (1) vibrací, první filtr (4), alespoň jeden první zesilovač (5A, 5B, 5C) a alespoň jeden digitální signální procesor (6, 16), přičemž piezoelektrický snímač (1) vibrací je propojený s digitálním signálním procesorem (6, 16) přes první filtr (4) a první zesilovač (5A, 5B, 5C) a kapacitní snímač (11) vibrací, druhý filtr (14) a alespoň jeden druhý zesilovač (15A, 15B, 15C), přičemž kapacitní snímač (11) vibrací je propojený s digitálním signálním procesorem (6, 16) přes druhý filtr (14) a druhý zesilovač (15A, 15B, 15C).

(74) KANIA SEDLÁK SMOLA patentová kancelář, Ing. Veronika Zemanová, Mendlovo nám. 1a, Brno, 60300

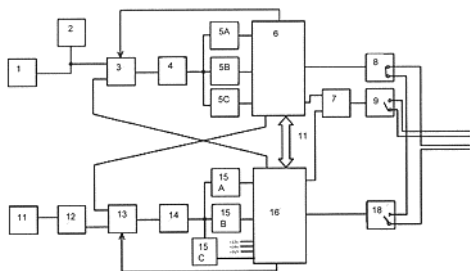

- (51) **G01N 3/30** (2006.01)  
**G01N 3/04** (2006.01)
- (21) **2016-45**
- (71) Univerzita Pardubice, Pardubice, CZ
- (72) Hanus Petr Ing., Lázně Bohdaneč, CZ  
Schmidová Eva prof. Ing., Ph.D., Staré Hradiště, CZ  
Culek Bohumil prof. Ing., CSc., Staré Hradiště, CZ
- (54) **Upínací kleština pro dynamické tahové testování plochých materiálových vzorků na kyvadlovém kladivu**
- (22) 29.01.2016
- (57) Upínací kleština pro dynamické tahové testování plochých materiálových vzorků (5) na kyvadlovém kladivu se sestává ze dvou zrcadlově proti sobě vzájemně stavitelně uspořádaných konstrukčních členů obsahujících upínací matici (1), dvojici upínacích čelistí (2, 3) a upínací šroub (4). Upínací matice (1) je opatřena kuželovou vnitřní dutinou (11), která je vyústěna na vnitřním čele (101) a která přechází ve válcovou komoru (12) vyústěnou na vnějším čele (102). Upínací úložná čelist (2) a svěrná čelist (3) jsou vytvořeny ve tvaru koloých půlkuželů, jejichž kuželovitost odpovídá kuželovitosti vnitřní dutiny (11) upínací matice (1), a jsou uzpůsobeny pro sevření zkušebního vzorku (5) mezi jejich přiléhajícími plochami, kde úložná čelist (2) je uzpůsobena jednak pro uložení koncové části zkušebního vzorku (5), jednak pro zajištění správného polohování přikládání svěrné čelisti (3) a jednak pro zajištění kontaktu s upínacím šroubem (4) ve směru podélné osy upnutého zkušebního vzorku (5).

(74) Ing. Petr Soukup, Vídeňská 8, Olomouc, 77200

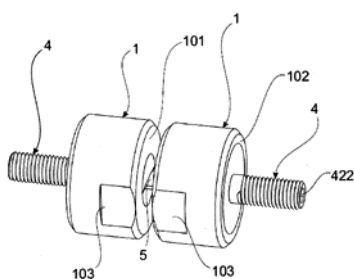

- (51) **G02B 6/00** (2006.01)  
**A61B 5/02** (2006.01)
- (21) **2016-509**
- (71) Vysoká škola báňská - Technická univerzita Ostrava, Ostrava - Poruba, CZ
- (72) Vašínek Vladimír prof. RNDr., CSc., Vřesina, CZ  
Nedoma Jan Ing., Kostelec na Hané, CZ  
Fajkus Marcel Ing., Ostrava - Hrabůvka, CZ  
Martínek Radek Ing., Ph.D., Nedvědice, CZ
- (54) **Optovláknový měřicí systém pro monitorování vitálních funkcí lidského těla**
- (22) 24.08.2016
- (57) Optovláknový měřicí systém pro monitorování základních vitálních funkcí lidského těla pro monitorování základních vitálních funkcí lidského těla sestávající z měřicí části, vyhodnocovací jednotky (11), zařízení pro

zpracování dat a přenosového optického vlákna (5) opatřeného připojovacími koncovými prvky, jehož podstata spočívá v tom, že měřicí část zařízení sestává alespoň z jedné neinvazivní měřicí sondy (2), sestávající ze dvou Braggovskými senzory (3 a 4), tvořených Braggovskými mřížkami rozdílné citlivosti na deformaci a teplotu, dosažené specifickým tvarem sondy (2), uloženými v sondě (2) v přesně definované vzdálenosti 50 mm a propojenými optickým vláknem (5), společně zapouzdřenými do polymeru polydimethylsiloxan (PDMS), když sonda (2) je k vyhodnocovací jednotce (11) připojena optickým vláknem (5) vybaveným připojovacími koncovými prvky, konektory (1 a 6), přičemž pro připojení sondy (2) slouží konektor (1) a konektor (6) je volný a že vyhodnocovací jednotka (12), připojená k měřicí části pomocí optického vlákna (5) a konektoru (1), sestává ze širokospektrálního zdroje (7) světla SLED, optického cirkulátoru (8), řídicí jednotky (9) a optického spektrálního analyzátoru (10), a tato vyhodnocovací jednotka (11) je dále připojena k zařízení pro zpracování dat tvořeného počítačem (12) s možností připojení zobrazovací jednotky.

(74) INPARTNERS GROUP, Ing. Leopold Dadej, patentový zástupce, Na Valtické 339/6, Břeclav 4, 69141

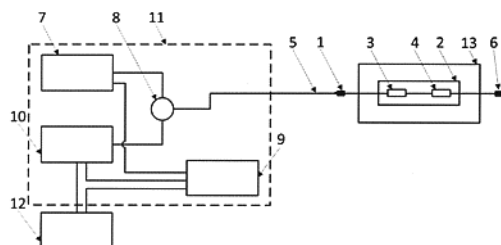

- (51) **G06Q 20/02** (2012.01)  
**G06Q 90/00** (2006.01)
- (21) **2016-47**
- (71) Hruška Martin Dsgnr., Praha 7, CZ
- (72) Hruška Martin Dsgnr., Praha 7, CZ
- (54) **Způsob zabezpečeného deponování v elektronické formě pro autorské produkty a způsob monitorování předávání dat autorských děl**
- (22) 29.01.2016
- (57) Navržené řešení slouží především v oblasti prokazování vlastnických práv neboli duševního vlastnictví k autorským řešením, ale i práv k technickým řešením chráněných průmyslovým právem, případně k deponování dat a informací, kde je potřeba dokládání jak vlastnických, tak časových informací k uloženému produktu. Uplatněním způsobu zabezpečeného deponování v elektronické formě a způsobu monitorování předávání dat produktů se zjednodušuje, urychluje a zlevňuje proces první registrace díla. Dále se hlídá pohyb díla a prokazuje skutková podstata, na jejímž základě je možno prokázat přímé napojení zhlédnutého autorského díla a osoby dílo odcizující. Dalším zásadním přínosem v ochraně děl je, že vytvořený server vybavený trezorovými schránkami pověřený pro archivování a monitorování předávaného autorského díla přes internet mohou navštěvovat i soudní instituce z důvodů získání informací o běžné praxi v tomto oboru. Tento server má za cíl poskytovat absolutní a seriózní informace a tím napomoci soudcům ke správnému rozhodnutí ve prospěch autora a tím docílit obecně většího procenta vyhraných sporů autorem.

- (51) **H01L 31/042** (2014.01)  
**G01R 31/26** (2014.01)  
**H01L 31/04** (2014.01)  
**F21S 9/03** (2006.01)  
**G01R 31/01** (2006.01)
- (21) **2016-640**
- (71) Česká vysoká učení technická v Praze Fakulta elektrotechnická, Praha 6, CZ  
Hochmal Patrik Ing., Zadní Třebañ, CZ



(72) Hrzina Pavel Ing., Ph.D., Ostrov, CZ  
Černá Ladislava Ing., České Budějovice, CZ  
Hochmal Patrik Ing., Zadní Třebaň, CZ

(54) **Způsob rychlé analýzy fotovoltaických modulů a zařízení k jeho provádění**

(22) 12.10.2016

(57) Při novém způsobu rychlé analýzy fotovoltaických modulů se nejprve na referenčním fotovoltaickém modulu se známými štičkovými parametry změní za temna při konstantním proudu v rozmezí 0,1 % až 10 %  $I_{sc}$ , kde  $I_{sc}$  je štičková hodnota proudu nakrátko, úbytek napětí. Změřená hodnota se zaznamenává jako referenční. Poté se při stejné hodnotě konstantního proudu provede opět za temna měření úbytku napětí na analyzovaném fotovoltaickém modulu. Tato změřená hodnota úbytku napětí se porovná se zaznamenanou referenční hodnotou. Pokud je nižší než hodnota referenční, signalizuje to zmenšení výkonu analyzovaného fotovoltaického modulu oproti modulu referenčnímu. Zařízení k provádění tohoto způsobu se v nejjednodušším případě sestává ze zdroje (5) stejnosměrného napětí o maximálním výkonu 5 W, jehož výstup je přes spínač (4) připojen na vstup zdroje (3) konstantního proudu s rozsahem do 100 mA. Výstup zdroje (3) konstantního proudu je propojen jednak s první vstupní svorkou měřiče (6) napětí, jehož druhá vstupní svorka je uzemněna, a jednak se svorkou (1) pro připojení fotovoltaického modulu (7) mezi tuto svorku (1) a zemnicí svorku.

(74) Ing. Hana Dušková, Na Kočově 180, Chotutice, 28103

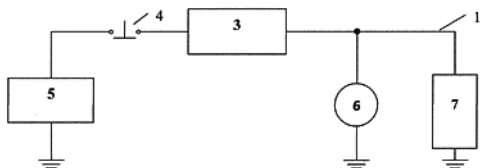

(51) **H04B 13/00** (2006.01)

**G01N 27/416** (2006.01)

(21) **2016-48**

(71) Roudenský Petr, MSc., Praha, CZ

(72) Roudenský Petr, MSc., Praha, CZ

(54) **Komunikační systém využívající detekci volných změn salivárního pH**

(22) 01.02.2016

(57) Komunikační systém obsahuje sondu (A) pro měření salivárního pH připojenou k měřicímu zařízení (B) pro měření pH v reálném čase s přesností 0,01 jednotky pH, které je připojeno k výpočetní jednotce (C) pro zpracování dat, která je připojena k audi-vizuálnímu zařízení (D), které využívá zpracovaná data pro zobrazení. Systém je určen pro komunikaci s pacientem, u kterého došlo k úplné paralýze včetně okohybných svalů.

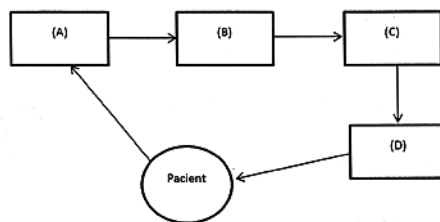

(51) **H04L 12/44** (2006.01)

(21) **2016-489**

(71) Vysoké učení technické v Brně, Brno, CZ

(72) Věchet Stanislav doc. Ing., Ph.D., Brno, CZ

(72) Krejsa Jiří doc. Ing., Ph.D., Brno - Maloměřice, CZ

(54) **Senzorická síť s topologií binárního stromu**

(22) 10.08.2016

(57) Senzorická síť s topologií binárního stromu obsahuje kořen (A) sítě, určený k připojení sítě k řídicímu systému, k adresování koncového členu (C) a ke čtení dat těchto koncových členů (C), na něž je přes alespoň jeden uzel (B) s přepínačem (6), určený k adresování koncového členu (C) pomocí signálu přivedeného prostřednictvím aktivního adresovaného vodiče na řídicí kontakt přepínače uzlu (B), a přes alespoň jedno propojovací vedení (D), obsahující adresové vodiče (2), napájecí vodič (3), datový vodič (4) a zemnicí vodič (5), připojen alespoň jeden koncový člen (C). Přepínač (6) uzlu (B) obsahuje řídicí kontakt, vstupní kontakt (a) a dva výstupní kontakty (b, c), kde na řídicí kontakt je přiveden aktivní adresový vodič (2a) nadvětvě senzorické sítě, jehož signál přepínač (5) přepíná mezi podvětvemi, na vstupní kontakt (a) přepínače (6) je přiveden datový vodič (4) nadvětvě senzorické sítě, a na výstupní kontakty (b, c) jsou připojeny datové vodiče podvětví senzorické sítě.

(74) KANIA\*SEDLÁK\*SMOLA Patentová a známková kancelář, Ing. Tomáš Benda, Mendlovo náměstí 1a, Brno, 603 00

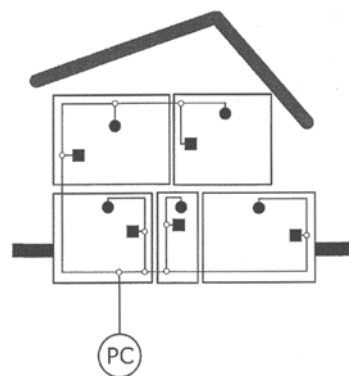

**Zveřejněné přihlášky vynálezů - přehled podle třídících znaků**

(51)	(21)	(51)	(21)
A 01 N 59/16 (2006.01)	2016-38	C 12 R 1/19 (2006.01)	2016-43
A 23 L 21/12 (2016.01)	2016-52	C 12 R 1/645 (2006.01)	2016-43
A 23 N 15/00 (2006.01)	2016-52	C 23 C 24/04 (2006.01)	2016-455
A 23 P 20/20 (2016.01)	2016-52	D 01 F 8/16 (2006.01)	2016-38
A 61 B 5/02 (2006.01)	2016-509	E 03 F 9/00 (2006.01)	2016-383
A 61 K 31/529 (2006.01)	2015-925	E 04 H 9/10 (2006.01)	2016-51
A 61 P 35/00 (2006.01)	2015-925	F 16 K 17/04 (2006.01)	2016-132
B 01 D 39/16 (2006.01)	2016-38	F 21 S 9/03 (2006.01)	2016-640
B 01 J 29/40 (2006.01)	2016-150	F 21 V 1/00 (2006.01)	2016-692
B 08 B 5/00 (2006.01)	2016-692	F 21 V 3/00 (2015.01)	2016-692
B 08 B 9/032 (2006.01)	2016-383	F 21 V 5/00 (2015.01)	2016-692
B 08 B 17/06 (2006.01)	2016-692	F 21 V 7/00 (2006.01)	2016-692
B 60 B 19/12 (2006.01)	2016-46	F 28 D 7/10 (2006.01)	2016-132
B 62 D 12/00 (2006.01)	2016-49	G 01 H 11/00 (2006.01)	2016-415
B 62 D 53/02 (2006.01)	2016-49	G 01 N 3/04 (2006.01)	2016-45
B 82 B 3/00 (2006.01)	2016-38	G 01 N 27/416 (2006.01)	2016-48
B 82 Y 5/00 (2011.01)	2016-38	G 01 N 33/53 (2006.01)	2015-925
B 82 Y 30/00 (2011.01)	2016-692	G 01 N 33/574 (2006.01)	2015-925
C 02 F 1/00 (2006.01)	2016-38	G 01 R 31/01 (2006.01)	2016-640
C 07 K 14/375 (2006.01)	2016-43	G 01 R 31/26 (2014.01)	2016-640
C 08 L 67/00 (2006.01)	2016-38	G 06 Q 90/00 (2006.01)	2016-47
C 08 L 79/00 (2006.01)	2016-38	H 01 J 37/32 (2006.01)	2016-455
C 12 N 1/21 (2006.01)	2016-43	H 01 L 31/04 (2014.01)	2016-640
C 12 N 15/53 (2006.01)	2016-43	H 05 H 1/46 (2006.01)	2016-455
C 12 N 15/87 (2006.01)	2016-43		

**Seznam přihlašovatelů zveřejněných přihlášek vynálezů**

(71)	(21)	(51)	(71)	(21)	(51)
Ammann Switzerland Ltd., Langenthal, CH	2016-49	<b>E 01 C 19/28</b> (2006.01)	Univerzita Pardubice, Pardubice, CZ	2016-45	<b>G 01 N 3/30</b> (2006.01)
České vysoké učení technické v Praze Fakulta elektrotechnická, Praha 6, CZ	2016-640	<b>H 01 L 31/042</b> (2014.01)	ViDiTech spol. s r.o., Brno, CZ	2016-415	<b>G 01 H 11/08</b> (2006.01)
České vysoké učení technické v Praze, Fakulta stavební, Experimentální centrum, Praha, CZ	2016-51	<b>F 41 H 5/24</b> (2006.01)	VYRTYCH a.s., Židněves, CZ	2016-692	<b>B 32 B 33/00</b> (2006.01)
Fakultní nemocnice u sv. Anny v Brně, Brno, CZ	2016-46	<b>B 60 B 19/00</b> (2006.01)	Vysoká škola báňská - Technická univerzita Ostrava, Ostrava - Poruba, CZ	2016-509	<b>G 02 B 6/00</b> (2006.01)
Hanon Systems, Daedeok-gu, Daejeon 306-230, KR	2016-132	<b>F 25 B 41/04</b> (2006.01)	Vysoké učení technické v Brně, Brno, CZ	2016-383	<b>E 03 F 1/00</b> (2006.01)
Mikrobiologický ústav AV ČR v.v.i., Praha 4, CZ	2016-43	<b>C 12 N 9/02</b> (2006.01)	Vysoké učení technické v Brně, Brno, CZ	2016-489	<b>H 04 L 12/44</b> (2006.01)
Unipetrol výzkumně vzdělávací centrum, a.s., Ústí nad Labem, CZ	2016-150	<b>C 01 B 39/38</b> (2006.01)	1. Lékařská Fakulta Univerzity Karlovy, Praha 2, CZ	2015-925	<b>C 07 D 487/08</b> (2006.01)
Univerzita Palackého, Olomouc, CZ	2016-455	<b>B 82 Y 30/00</b> (2011.01)	Hruška Martin Dsgnr., Praha 7, CZ	2016-47	<b>G 06 Q 20/02</b> (2012.01)
Univerzita Palackého v Olomouci, Olomouc, CZ	2016-38	<b>C 08 L 75/04</b> (2006.01)	Roudenský Petr, MSc., Praha, CZ	2016-48	<b>H 04 B 13/00</b> (2006.01)
			Trutna Jan, Velké Meziříčí, CZ	2016-52	<b>A 23 L 19/00</b> (2016.01)

**FG4A**

**Udělené patenty - přehled podle čísel patentů**

V období uzávěrky tohoto čísla Věstníku udělil Úřad průmyslového vlastnictví tyto patenty.

(11)	(51)		(11)	(51)		(11)	(51)	
306841	<i>G 01 L 1/22</i>	(2006.01)	306847	<i>F 01 N 5/02</i>	(2006.01)	306853	<i>G 01 H 11/08</i>	(2006.01)
306842	<i>G 05 F 1/66</i>	(2006.01)	306848	<i>G 01 L 5/00</i>	(2006.01)	306854	<i>B 82 Y 30/00</i>	(2011.01)
306843	<i>A 61 B 6/03</i>	(2006.01)	306849	<i>C 07 D 487/08</i>	(2006.01)	306855	<i>H 04 L 12/44</i>	(2006.01)
306844	<i>B 22 F 9/06</i>	(2006.01)	306850	<i>G 01 N 3/30</i>	(2006.01)	306856	<i>E 03 F 1/00</i>	(2006.01)
306845	<i>C 12 C 1/047</i>	(2006.01)	306851	<i>F 25 B 41/04</i>	(2006.01)	306857	<i>G 02 B 6/00</i>	(2006.01)
306846	<i>H 04 B 10/294</i>	(2013.01)	306852	<i>C 01 B 39/38</i>	(2006.01)	306858	<i>H 01 L 31/042</i>	(2014.01)

**FG4A**

**Udělené patenty - přehled podle MPT**

(51)	<i>A61B 6/03</i>	(2006.01)			Olejníček Jiří Mgr., Ph.D., Praha 4, CZ
	<i>A61B 19/00</i>	(2006.01)			Kment Štěpán Ing., Ph.D., Olomouc, CZ
	<i>H05G 1/02</i>	(2006.01)			Straňák Vítězslav doc. RNDr., Ph.D., České Budějovice, CZ
	<i>H05G 1/64</i>	(2006.01)			Adámek Petr doc. PaedDr., Ph.D., České Budějovice, CZ
	<i>G03B 42/02</i>	(2006.01)			Jastrabík Lubomír RNDr., Ph.D. CSc., Praha 3, CZ
	<i>G01T 1/164</i>	(2006.01)	(54)	<b>Způsob vytváření tenkých depozičních vrstev pomocí nízkotlakého plazmatu a zařízení k provádění tohoto způsobu</b>	
	<i>G01N 23/06</i>	(2006.01)	(22)	27.07.2016	
(11)	306843		(74)	Ing. Petr Soukup, Vídeňská 8, Olomouc, 77200	
(40)	29.04.2015				
(21)	<b>2013-607</b>				
(73)	Ústav teoretické a aplikované mechaniky AV ČR, v.v.i., Praha 9, CZ				
(72)	Fíla Tomáš Ing., Zadní Třeboň, CZ		(51)	<i>C01B 39/38</i>	(2006.01)
	Vavřík Daniel Ing., Ph.D., Praha 9, CZ			<i>B01J 29/40</i>	(2006.01)
(54)	<b>Víceosé zařízení pro provádění rentgenových měření, zejména počítačové tomografie</b>		(11)	306852	
(22)	05.08.2013		(40)	09.08.2017	
(74)	PatentCentrum Sedláč & Partners s.r.o., Husova 5, České Budějovice, 37001		(21)	<b>2016-150</b>	
			(73)	Unipetrol výzkumně vzdělávací centrum, a.s., Ústí nad Labem, CZ	
				Ústav fyzikální chemie J. Heyrovského AV ČR, v. v. i., Praha, CZ	
			(72)	Tokarová Věnceslava, Ústí nad Labem, CZ	
				Stiborová Stanislava, Ústí nad Labem, CZ	
				Bělecký Pavel, Velké Březno, CZ	
				Dědeček Jiří, Praha, CZ	
				Pashková Veronika, Praha, CZ	
			(54)	<b>Způsob výroby zeolitu ZSM-5 s vysokým podílem párů atomů hliníku</b>	
			(22)	15.03.2016	
			(74)	Mgr. Ing. Stanislav Babický Ph.D., Budovatelů 2407, Most, 43401	
(51)	<i>B22F 9/06</i>	(2006.01)	(51)	<i>C07D 487/08</i>	(2006.01)
	<i>B09C 1/08</i>	(2006.01)		<i>A61K 31/529</i>	(2006.01)
	<i>B09C 1/00</i>	(2006.01)		<i>G01N 33/53</i>	(2006.01)
	<i>B82B 3/00</i>	(2006.01)		<i>G01N 33/574</i>	(2006.01)
	<i>B82B 1/00</i>	(2006.01)		<i>A61P 35/00</i>	(2006.01)
	<i>B82Y 30/00</i>	(2011.01)	(11)	306849	
	<i>A62D 3/37</i>	(2007.01)	(40)	09.08.2017	
	<i>E02D 31/00</i>	(2006.01)	(21)	<b>2015-925</b>	
(11)	306844		(73)	1. Lékařská Fakulta Univerzity Karlovy, Praha 2, CZ	
(40)	17.06.2015			Vysoká škola chemicko-technologická v Praze, Praha 6, CZ	
(21)	<b>2013-986</b>		(72)	Havlík Martin Ing., Ph.D., Praha 6, CZ	
(73)	Regionální centrum pokročilých technologií a materiálů, Univerzita Palackého v Olomouci, Olomouc, CZ			Bříza Tomáš Ing., Ph.D., Praha 4, CZ	
(72)	Slovák Petr Mgr., Staré Město, CZ			Kejik Zdeněk Ing., Ph.D., Sokolov, CZ	
	Marková Zdenka Mgr., Martinice, CZ			Dolenský Bohumil doc. Ing., Ph.D., Stochov, CZ	
	Filip Jan Mgr., Ph.D., Olomouc, CZ			Kaplánek Robert Ing., Ph.D., Praha 10, CZ	
	Slunský Jan Ing., Brno, CZ			Rak Jakub Ing., Plzeň, CZ	
	Soukupová Jana Mgr., Ph.D., Olomouc, CZ			Králová Jarmila RNDr., CSc., Praha 2, CZ	
	Zbořil Radek prof. RNDr., Ph.D., Olomouc, CZ			Šedo Aleksi prof. MUDr., DrSc., Horoměřice, CZ	
(54)	<b>Nanočástice železa s povrchovou úpravou, způsob jejich přípravy a jejich použití</b>			Martásek Pavel prof. MUDr., DrSc., Praha 4, CZ	
(22)	09.12.2013			Král Vladimír prof. RNDr, DSc., Praha 2, CZ	
(74)	Inventia s.r.o., RNDr. Kateřina Hartvichová, Na Bělidle 3, Praha 5, 15000		(54)	<b>Nesymetrický derivát Trögerovy báze s dimethiniovou substitucí a jeho použití</b>	
			(22)	21.12.2015	
			(74)	PATENT SKY s.r.o., Ing. Petra Kolářová, Dušní 8/11, Praha 1, 11000	
(51)	<i>B82Y 30/00</i>	(2011.01)	(51)	<i>C12C 1/047</i>	(2006.01)
	<i>C23C 24/04</i>	(2006.01)			
	<i>H01J 37/32</i>	(2006.01)			
	<i>H05H 1/46</i>	(2006.01)			
(11)	306854				
(40)	09.08.2017				
(21)	<b>2016-455</b>				
(73)	Univerzita Palackého, Olomouc, CZ				
(72)	Hubička Zdeněk Mgr., Ph.D., Praha 5, CZ				
	Čada Martin Mgr., Ph.D., Praha 9, CZ				

- (11) **A23L 7/25** (2016.01)  
(40) 306845  
(21) 25.02.2015  
(21) **2014-810**  
(73) Cargill, Incorporated, Wayzata 55391, MN, US  
(72) Christiansen Katrina, Jamestown, North Dakota 58401, ND, US  
Klose Christina, B-3020 Herent, BE  
Phillips Philip J., Monticello, Minnesota 55362, MN, US  
Yin Xiang S., Medina, Minnesota 55340, MN, US  
(54) **Způsob zvyšování výtěžnosti sladovaného ječmene v procesu sladování ječmene**  
(32) 24.04.2012  
(31) 2012 637580  
(33) US  
(86) PCT/US2013/037443  
(87) WO 2013/163041  
(22) 19.04.2013  
(74) Čermák a spol., JUDr. Karel Čermák, Elišky Peškové 15/735, Praha 5, 15000
- 
- (51) **E03F 1/00** (2006.01)  
**E03F 9/00** (2006.01)  
**B08B 9/032** (2006.01)  
(11) 306856  
(40) 09.08.2017  
(21) **2016-383**  
(73) Vysoké učení technické v Brně, Brno, CZ  
(72) Ručka Jan Ing., Ph.D., Kuřim, CZ  
Andrš Ondřej Ing., Ph.D., Krmov, CZ  
Kovář Jiří Ing., Ph.D., Novosedly, CZ  
(54) **Způsob automatického proplachování tlakové kanalizace a systém k provádění tohoto způsobu**  
(22) 28.06.2016  
(74) Patent Centrum Sedlák & Partners s.r.o., Husova 5, České Budějovice, 37001
- 
- (51) **F01N 5/02** (2006.01)  
**F02G 5/02** (2006.01)  
**F01P 3/20** (2006.01)  
**F02M 26/02** (2016.01)  
(11) 306847  
(40) 08.03.2017  
(21) **2015-573**  
(73) Halla Visteon Climate Control Corporation, Daedeok-gu, Daejeon 306-230, KR  
(72) Hébert Guillaume, Staré Město, CZ  
Kollár Ľuboslav Ing., 90622 Poriadie, SK  
Bazala Jiří Ing., Korytná, CZ  
(54) **Termoregulační systém, zejména pro automobily**  
(22) 25.08.2015  
(74) RNDr. Kateřina Hartvichová, Na Bělidle 3, Praha 5, 15000
- 
- (51) **F25B 41/04** (2006.01)  
**F16K 17/04** (2006.01)  
**F28D 7/10** (2006.01)  
(11) 306851  
(40) 09.08.2017  
(21) **2016-132**  
(73) Hanon Systems, Daedeok-gu, Daejeon 306-230, KR  
(72) Cebe Pavel, Rožnov pod Radhoštěm, CZ  
Tichavský René, Nový Jičín, CZ  
Čech Radim, Nový Jičín, CZ  
(54) **Systém dvou koaxiálních trubíc s tlakovým ventilem pro vnitřní výměník tepla a způsob chlazení pomocí takového systému**  
(22) 07.03.2016  
(74) INVENTIA s.r.o., RNDr. Kateřina Hartvichová, Na Bělidle 3, Praha 5, 15000
- 
- (51) **G01H 11/08** (2006.01)  
**G01H 11/00** (2006.01)  
(11) 306853  
(40) 09.08.2017
- (21) **2016-415**  
(73) ViDiTech spol. s r.o., Brno, CZ  
(72) Habanec Jiří Ing., Brno, CZ  
(54) **Zařízení pro snímání vibrací**  
(22) 07.07.2016  
(74) KANIA SEDLÁK SMOLA patentová kancelář, Ing. Veronika Zemanová, Mendlovo nám. 1a, Brno, 60300
- 
- (51) **G01L 1/22** (2006.01)  
**G01L 5/00** (2006.01)  
(11) 306841  
(40) 15.06.2005  
(21) **2005-195**  
(73) The Gates Corporation, Denver, CO, US  
(72) Liu Keming, Sterling Height, MI, US  
Yuan Jing, Rochester Hills, MI, US  
Ali Imtiaz, Rochester Hills, MI, US  
(54) **Snímač na měření dynamického chování hřídele**  
(32) 30.09.2002  
(31) 2002 262035  
(33) US  
(86) PCT/US2003/029412  
(87) WO 2004/031713  
(22) 16.09.2003  
(74) Ing. Václav Herman, Hlavní 43, Průhonice, 25243
- 
- (51) **G01L 5/00** (2006.01)  
**G01N 19/04** (2006.01)  
(11) 306848  
(40) 07.07.2016  
(21) **2014-972**  
(73) VÚKV a.s., Praha 13, CZ  
(72) Čapek Jan Ing., Ph.D., Praha 9, CZ  
Bauer Petr Ing., Ph.D., Praha 7, CZ  
Heptner Tomáš Ing., Praha 6, CZ  
(54) **Zařízení pro měření adhezních poměrů mezi kolem kolejového vozidla a kolejnicí, a technologický vozík obsahující toto zařízení**  
(22) 30.12.2014  
(74) Loskotová & partneři, patentová a známková kancelář, Ing. Jarmila Loskotová, K Závětinám 727, Praha 5, 15500
- 
- (51) **G01N 3/30** (2006.01)  
**G01N 3/04** (2006.01)  
(11) 306850  
(40) 09.08.2017  
(21) **2016-45**  
(73) Univerzita Pardubice, Pardubice, CZ  
(72) Hanus Petr Ing., Lázně Bohdaneč, CZ  
Schmidová Eva prof. Ing., Ph.D., Staré Hradiště, CZ  
Culek Bohumil prof. Ing., CSc., Staré Hradiště, CZ  
(54) **Upínací kleština pro dynamické tahové testování plochých materiálových vzorků na kyvadlovém kladivu**  
(22) 29.01.2016  
(74) Ing. Petr Soukup, Vídeňská 8, Olomouc, 77200
- 
- (51) **G02B 6/00** (2006.01)  
**A61B 5/02** (2006.01)  
(11) 306857  
(40) 09.08.2017  
(21) **2016-509**  
(73) Vysoká škola báňská - Technická univerzita Ostrava, Ostrava - Poruba, CZ  
(72) Vašínek Vladimír prof. RNDr., CSc., Vřesina, CZ  
Nedoma Jan Ing., Kostelec na Hané, CZ  
Fajkus Marcel Ing., Ostrava - Hrabůvka, CZ  
Martínek Radek Ing., Ph.D., Nedvědice, CZ  
(54) **Optovláknový měřicí systém pro monitorování vitálních funkcí lidského těla**  
(22) 24.08.2016  
(74) INPARTNERS GROUP, Ing. Leopold Dadej, patentový zástupce, Na Valtické 339/6, Břeclav 4, 69141

(51) **G05F 1/66** (2006.01)  
**G05B 19/02** (2006.01)  
**G06Q 50/00** (2012.01)  
(11) 306842  
(40) 31.07.2013  
(21) **2012-49**  
(73) HAIDY a.s., Praha 4, Michle, CZ  
(72) Koperniech Martin Ing., Poprad, SK  
Dršťák Zdeněk, Pečky, CZ  
Abraham Petr Ing., Třebíč, CZ  
Kolař Lukáš Ing., Praha 4 - Chodov, CZ  
Čáp Jan, Pyšely, CZ  
Rusnák Milan Ing., Osnice, CZ  
Chovan Radoslav Ing., Poprad, SK  
Hrabec Michal, Zdice, CZ  
(54) **Způsob sledování a/nebo řízení spotřeby alespoň jedné energie nebo média v budově**  
(22) 24.01.2012  
(74) PatentCentrum Sedlák & Partners s.r.o., Husova 5, České Budějovice, 37001

(51) **H01L 31/042** (2014.01)  
**G01R 31/26** (2014.01)  
**H01L 31/04** (2014.01)  
**F21S 9/03** (2006.01)  
**G01R 31/01** (2006.01)  
(11) 306858  
(40) 09.08.2017  
(21) **2016-640**  
(73) České vysoké učení technické v Praze Fakulta elektrotechnická, Praha 6, CZ  
Hochmal Patrik Ing., Zadní Třeboň, CZ  
(72) Hrzina Pavel Ing., Ph.D., Ostrov, CZ  
Černá Ladislava Ing., České Budějovice, CZ  
Hochmal Patrik Ing., Zadní Třeboň, CZ

(54) **Způsob rychlé analýzy fotovoltaických modulů a zařízení k jeho provádění**  
(22) 12.10.2016  
(74) Ing. Hana Dušková, Na Kočově 180, Chotutice, 28103

(51) **H04B 10/294** (2013.01)  
**H04B 10/297** (2013.01)  
**H04J 14/02** (2006.01)  
(11) 306846  
(40) 16.11.2016  
(21) **2015-304**  
(73) CESNET, zájmové sdružení právnických osob, Praha 6, Dejvice, CZ  
(72) Vojtěch Josef Ing., Ph.D., Praha 5, CZ  
Radil Jan Ing., Ph.D., Praha 5, CZ  
Slavík Radan RNDr., Ph.D. DSc., Southampton SO16 3DJ, GB  
Šíma Stanislav Ing., CSc., Sázava, CZ  
Havliš Ondřej Ing., Brno, CZ  
(54) **Modulární stavebnice spektrálně flexibilního zařízení pro obousměrné přenosy optických signálů citlivých na časování v Internetu a jiných sítích**  
(22) 04.05.2015  
(74) Ing. Hana Dušková, Na Kočově 180, Chotutice, 28103

(51) **H04L 12/44** (2006.01)  
(11) 306855  
(40) 09.08.2017  
(21) **2016-489**  
(73) Vysoké učení technické v Brně, Brno, CZ  
(72) Věchet Stanislav doc. Ing., Ph.D., Brno, CZ  
Krejsa Jiří doc. Ing., Ph.D., Brno - Maloměřice, CZ  
(54) **Senzorická síť s topologií binárního proudu**  
(22) 10.08.2016  
(74) KANIA\*SEDLÁK\*SMOLA Patentová a známková kancelář, Ing. Tomáš Benda, Mendlovo náměstí 1a, Brno, 603 00

### Seznam majitelů udělených patentů

(73)	(11)	(51)	(2006.01)	(73)	(11)	(51)	(2006.01)
Cargill, Incorporated, Wayzata 55391, MN, US	306845	<b>C 12 C 1/047</b>	(2006.01)	Univerzita Pardubice, Pardubice, CZ	306850	<b>G 01 N 3/30</b>	(2006.01)
CESNET, zájmové sdružení právnických osob, Praha 6, Dejvice, CZ	306846	<b>H 04 B 10/294</b>	(2013.01)	Ústav fyzikální chemie J. Heyrovského AV ČR, v. v. i., Praha, CZ	306852	<b>C 01 B 39/38</b>	(2006.01)
České vysoké učení technické v Praze Fakulta elektrotechnická, Praha 6, CZ	306858	<b>H 01 L 31/042</b>	(2014.01)	Ústav teoretické a aplikované mechaniky AV ČR, v.v.i., Praha 9, CZ	306843	<b>A 61 B 6/03</b>	(2006.01)
HAIDY a.s., Praha 4, Michle, CZ	306842	<b>G 05 F 1/66</b>	(2006.01)	ViDiTech spol. s r.o., Brno, CZ	306853	<b>G 01 H 11/08</b>	(2006.01)
Halla Visteon Climate Control Corporation, Daedeok-gu, Daejeon 306-230, KR	306847	<b>F 01 N 5/02</b>	(2006.01)	VÚKV a.s., Praha 13, CZ	306848	<b>G 01 L 5/00</b>	(2006.01)
Hanon Systems, Daedeok-gu, Daejeon 306-230, KR	306851	<b>F 25 B 41/04</b>	(2006.01)	Vysoká škola báňská - Technická univerzita Ostrava, Ostrava - Poruba, CZ	306857	<b>G 02 B 6/00</b>	(2006.01)
Regionální centrum pokročilých technologií a materiálů, Univerzita Palackého v Olomouci, Olomouc, CZ	306844	<b>B 22 F 9/06</b>	(2006.01)	Vysoká škola chemicko-technologická v Praze, Praha 6, CZ	306849	<b>C 07 D 487/08</b>	(2006.01)
The Gates Corporation, Denver, CO, US	306841	<b>G 01 L 1/22</b>	(2006.01)	Vysoké učení technické v Brně, Brno, CZ	306855	<b>H 04 L 12/44</b>	(2006.01)
Unipetrol výzkumně vzdělávací centrum, a.s., Ústí nad Labem, CZ	306852	<b>C 01 B 39/38</b>	(2006.01)	Vysoké učení technické v Brně, Brno, CZ	306856	<b>E 03 F 1/00</b>	(2006.01)
Univerzita Palackého, Olomouc, CZ	306854	<b>B 82 Y 30/00</b>	(2011.01)	1. Lékařská Fakulta Univerzity Karlovy, Praha 2, CZ	306849	<b>C 07 D 487/08</b>	(2006.01)
				Hochmal Patrik Ing., Zadní Třeboň, CZ	306858	<b>H 01 L 31/042</b>	(2014.01)



## Udělené evropské patenty

Evropský patentový úřad udělil následující evropské patenty s účinkem pro Českou republiku. Tyto patenty mohou být zrušeny nebo zachovány v pozměněném znění Evropským patentovým úřadem v řízení o odporu. K tomu, aby nabyl evropský patent účinnosti na území České republiky, je třeba, aby byl Úřadu předložen ve stanovené lhůtě překlad patentového spisu do českého jazyka (§ 35c odst. 2 až 4 zákona č. 527/1990 Sb., v platném znění).

(97) EP 1306952	(47) 26.07.2017	(97) EP 1913490	(47) 26.07.2017	(97) EP 2114588	(47) 26.07.2017	(97) EP 2223111	(47) 26.07.2017
(97) EP 1350812	(47) 26.07.2017	(97) EP 1919633	(47) 26.07.2017	(97) EP 2115899	(47) 26.07.2017	(97) EP 2223522	(47) 26.07.2017
(97) EP 1457052	(47) 26.07.2017	(97) EP 1921077	(47) 26.07.2017	(97) EP 2117330	(47) 26.07.2017	(97) EP 2224799	(47) 26.07.2017
(97) EP 1457878	(47) 26.07.2017	(97) EP 1922137	(47) 26.07.2017	(97) EP 2117604	(47) 26.07.2017	(97) EP 2225041	(47) 26.07.2017
(97) EP 1463997	(47) 26.07.2017	(97) EP 1923133	(47) 26.07.2017	(97) EP 2122992	(47) 26.07.2017	(97) EP 2225683	(47) 26.07.2017
(97) EP 1482101	(47) 26.07.2017	(97) EP 1927379	(47) 26.07.2017	(97) EP 2123218	(47) 26.07.2017	(97) EP 2226046	(47) 26.07.2017
(97) EP 1486883	(47) 26.07.2017	(97) EP 1929354	(47) 26.07.2017	(97) EP 2124948	(47) 26.07.2017	(97) EP 2228062	(47) 26.07.2017
(97) EP 1491074	(47) 26.07.2017	(97) EP 1929730	(47) 26.07.2017	(97) EP 2128854	(47) 26.07.2017	(97) EP 2228524	(47) 26.07.2017
(97) EP 1506749	(47) 26.07.2017	(97) EP 1933592	(47) 26.07.2017	(97) EP 2129026	(47) 26.07.2017	(97) EP 2228629	(47) 26.07.2017
(97) EP 1507559	(47) 26.07.2017	(97) EP 1935038	(47) 26.07.2017	(97) EP 2129320	(47) 26.07.2017	(97) EP 2228838	(47) 26.07.2017
(97) EP 1538128	(47) 26.07.2017	(97) EP 1937421	(47) 26.07.2017	(97) EP 2129725	(47) 26.07.2017	(97) EP 2229259	(47) 26.07.2017
(97) EP 1539676	(47) 26.07.2017	(97) EP 1941675	(47) 26.07.2017	(97) EP 2130050	(47) 26.07.2017	(97) EP 2230734	(47) 26.07.2017
(97) EP 1543948	(47) 26.07.2017	(97) EP 1943527	(47) 26.07.2017	(97) EP 2132413	(47) 26.07.2017	(97) EP 2230850	(47) 26.07.2017
(97) EP 1544453	(47) 26.07.2017	(97) EP 1948551	(47) 26.07.2017	(97) EP 2133602	(47) 26.07.2017	(97) EP 2231892	(47) 26.07.2017
(97) EP 1584459	(47) 26.07.2017	(97) EP 1949608	(47) 26.07.2017	(97) EP 2135265	(47) 26.07.2017	(97) EP 2234470	(47) 26.07.2017
(97) EP 1590985	(47) 26.07.2017	(97) EP 1950779	(47) 26.07.2017	(97) EP 2139604	(47) 26.07.2017	(97) EP 2235031	(47) 26.07.2017
(97) EP 1596723	(47) 26.07.2017	(97) EP 1951067	(47) 26.07.2017	(97) EP 2139656	(47) 26.07.2017	(97) EP 2235114	(47) 26.07.2017
(97) EP 1635738	(47) 26.07.2017	(97) EP 1952165	(47) 26.07.2017	(97) EP 2140820	(47) 26.07.2017	(97) EP 2235197	(47) 26.07.2017
(97) EP 1641052	(47) 26.07.2017	(97) EP 1952166	(47) 26.07.2017	(97) EP 2140895	(47) 26.07.2017	(97) EP 2237155	(47) 26.07.2017
(97) EP 1656485	(47) 26.07.2017	(97) EP 1963952	(47) 26.07.2017	(97) EP 2141340	(47) 26.07.2017	(97) EP 2238213	(47) 26.07.2017
(97) EP 1659850	(47) 26.07.2017	(97) EP 1964544	(47) 26.07.2017	(97) EP 2142009	(47) 26.07.2017	(97) EP 2238655	(47) 26.07.2017
(97) EP 1667348	(47) 26.07.2017	(97) EP 1965150	(47) 26.07.2017	(97) EP 2143531	(47) 26.07.2017	(97) EP 2239128	(47) 26.07.2017
(97) EP 1669833	(47) 26.07.2017	(97) EP 1965571	(47) 26.07.2017	(97) EP 2147542	(47) 26.07.2017	(97) EP 2240045	(47) 26.07.2017
(97) EP 1674531	(47) 26.07.2017	(97) EP 1970794	(47) 26.07.2017	(97) EP 2149885	(47) 26.07.2017	(97) EP 2241550	(47) 26.07.2017
(97) EP 1675617	(47) 26.07.2017	(97) EP 1976184	(47) 26.07.2017	(97) EP 2152294	(47) 26.07.2017	(97) EP 2241945	(47) 26.07.2017
(97) EP 1675637	(47) 26.07.2017	(97) EP 1984408	(47) 26.07.2017	(97) EP 2153354	(47) 26.07.2017	(97) EP 2242097	(47) 26.07.2017
(97) EP 1686276	(47) 26.07.2017	(97) EP 1986963	(47) 26.07.2017	(97) EP 2154431	(47) 26.07.2017	(97) EP 2242213	(47) 26.07.2017
(97) EP 1688454	(47) 26.07.2017	(97) EP 1990405	(47) 26.07.2017	(97) EP 2154708	(47) 26.07.2017	(97) EP 2242543	(47) 26.07.2017
(97) EP 1692395	(47) 26.07.2017	(97) EP 1993407	(47) 26.07.2017	(97) EP 2157193	(47) 26.07.2017	(97) EP 2243245	(47) 26.07.2017
(97) EP 1708636	(47) 26.07.2017	(97) EP 1995863	(47) 26.07.2017	(97) EP 2160176	(47) 26.07.2017	(97) EP 2245414	(47) 26.07.2017
(97) EP 1714397	(47) 26.07.2017	(97) EP 1996116	(47) 26.07.2017	(97) EP 2160462	(47) 26.07.2017	(97) EP 2247771	(47) 26.07.2017
(97) EP 1716604	(47) 26.07.2017	(97) EP 1996890	(47) 26.07.2017	(97) EP 2160649	(47) 26.07.2017	(97) EP 2247878	(47) 26.07.2017
(97) EP 1722381	(47) 26.07.2017	(97) EP 2002347	(47) 26.07.2017	(97) EP 2162817	(47) 26.07.2017	(97) EP 2248849	(47) 26.07.2017
(97) EP 1725338	(47) 26.07.2017	(97) EP 2004642	(47) 26.07.2017	(97) EP 2163357	(47) 26.07.2017	(97) EP 2251906	(47) 26.07.2017
(97) EP 1734302	(47) 26.07.2017	(97) EP 2005126	(47) 26.07.2017	(97) EP 2163742	(47) 26.07.2017	(97) EP 2251965	(47) 26.07.2017
(97) EP 1736961	(47) 26.07.2017	(97) EP 2005231	(47) 26.07.2017	(97) EP 2164926	(47) 26.07.2017	(97) EP 2252533	(47) 26.07.2017
(97) EP 1743186	(47) 26.07.2017	(97) EP 2013463	(47) 26.07.2017	(97) EP 2165262	(47) 26.07.2017	(97) EP 2253077	(47) 26.07.2017
(97) EP 1747579	(47) 26.07.2017	(97) EP 2016147	(47) 26.07.2017	(97) EP 2169157	(47) 26.07.2017	(97) EP 2254285	(47) 26.07.2017
(97) EP 1764513	(47) 26.07.2017	(97) EP 2023007	(47) 26.07.2017	(97) EP 2169804	(47) 26.07.2017	(97) EP 2254591	(47) 26.07.2017
(97) EP 1781421	(47) 26.07.2017	(97) EP 2027926	(47) 26.07.2017	(97) EP 2170447	(47) 26.07.2017	(97) EP 2255498	(47) 26.07.2017
(97) EP 1787152	(47) 26.07.2017	(97) EP 2031990	(47) 26.07.2017	(97) EP 2179452	(47) 26.07.2017	(97) EP 2257674	(47) 26.07.2017
(97) EP 1804429	(47) 26.07.2017	(97) EP 2033193	(47) 26.07.2017	(97) EP 2179624	(47) 26.07.2017	(97) EP 2257749	(47) 26.07.2017
(97) EP 1807505	(47) 26.07.2017	(97) EP 2035447	(47) 26.07.2017	(97) EP 2180423	(47) 26.07.2017	(97) EP 2257844	(47) 26.07.2017
(97) EP 1814483	(47) 26.07.2017	(97) EP 2040682	(47) 26.07.2017	(97) EP 2182677	(47) 26.07.2017	(97) EP 2258819	(47) 26.07.2017
(97) EP 1819899	(47) 26.07.2017	(97) EP 2043460	(47) 26.07.2017	(97) EP 2187545	(47) 26.07.2017	(97) EP 2263360	(47) 26.07.2017
(97) EP 1826968	(47) 26.07.2017	(97) EP 2043600	(47) 26.07.2017	(97) EP 2191686	(47) 26.07.2017	(97) EP 2263406	(47) 26.07.2017
(97) EP 1830008	(47) 26.07.2017	(97) EP 2043985	(47) 26.07.2017	(97) EP 2192006	(47) 26.07.2017	(97) EP 2263820	(47) 26.07.2017
(97) EP 1830679	(47) 26.07.2017	(97) EP 2045900	(47) 26.07.2017	(97) EP 2193540	(47) 26.07.2017	(97) EP 2266955	(47) 26.07.2017
(97) EP 1831161	(47) 26.07.2017	(97) EP 2055943	(47) 26.07.2017	(97) EP 2193556	(47) 26.07.2017	(97) EP 2267168	(47) 26.07.2017
(97) EP 1842844	(47) 26.07.2017	(97) EP 2059299	(47) 26.07.2017	(97) EP 2195068	(47) 26.07.2017	(97) EP 2268091	(47) 26.07.2017
(97) EP 1843024	(47) 26.07.2017	(97) EP 2065570	(47) 26.07.2017	(97) EP 2198833	(47) 26.07.2017	(97) EP 2268413	(47) 26.07.2017
(97) EP 1844394	(47) 26.07.2017	(97) EP 2065903	(47) 26.07.2017	(97) EP 2199418	(47) 26.07.2017	(97) EP 2270144	(47) 26.07.2017
(97) EP 1844653	(47) 26.07.2017	(97) EP 2072841	(47) 26.07.2017	(97) EP 2201584	(47) 26.07.2017	(97) EP 2271928	(47) 26.07.2017
(97) EP 1858570	(47) 26.07.2017	(97) EP 2073692	(47) 26.07.2017	(97) EP 2205277	(47) 26.07.2017	(97) EP 2272236	(47) 26.07.2017
(97) EP 1866477	(47) 26.07.2017	(97) EP 2076675	(47) 26.07.2017	(97) EP 2207045	(47) 26.07.2017	(97) EP 2272273	(47) 26.07.2017
(97) EP 1871402	(47) 26.07.2017	(97) EP 2077759	(47) 26.07.2017	(97) EP 2209218	(47) 26.07.2017	(97) EP 2272729	(47) 26.07.2017
(97) EP 1875008	(47) 26.07.2017	(97) EP 2078403	(47) 26.07.2017	(97) EP 2209597	(47) 26.07.2017	(97) EP 2273027	(47) 26.07.2017
(97) EP 1876994	(47) 26.07.2017	(97) EP 2079477	(47) 26.07.2017	(97) EP 2211165	(47) 26.07.2017	(97) EP 2274402	(47) 26.07.2017
(97) EP 1885900	(47) 26.07.2017	(97) EP 2083472	(47) 26.07.2017	(97) EP 2211306	(47) 26.07.2017	(97) EP 2274413	(47) 26.07.2017
(97) EP 1886475	(47) 26.07.2017	(97) EP 2084247	(47) 26.07.2017	(97) EP 2212787	(47) 26.07.2017	(97) EP 2275258	(47) 26.07.2017
(97) EP 1887026	(47) 26.07.2017	(97) EP 2087704	(47) 26.07.2017	(97) EP 2212962	(47) 26.07.2017	(97) EP 2276752	(47) 26.07.2017
(97) EP 1887295	(47) 26.07.2017	(97) EP 2091595	(47) 26.07.2017	(97) EP 2215337	(47) 26.07.2017	(97) EP 2278770	(47) 26.07.2017
(97) EP 1888534	(47) 26.07.2017	(97) EP 2093372	(47) 26.07.2017	(97) EP 2215955	(47) 26.07.2017	(97) EP 2279412	(47) 26.07.2017
(97) EP 1889593	(47) 26.07.2017	(97) EP 2094840	(47) 26.07.2017	(97) EP 2216055	(47) 26.07.2017	(97) EP 2280819	(47) 26.07.2017
(97) EP 1896334	(47) 26.07.2017	(97) EP 2097315	(47) 26.07.2017	(97) EP 2220015	(47) 26.07.2017	(97) EP 2281092	(47) 26.07.2017
(97) EP 1899962	(47) 26.07.2017	(97) EP 2106323	(47) 26.07.2017	(97) EP 2220905	(47) 26.07.2017	(97) EP 2282316	(47) 26.07.2017
(97) EP 1899994	(47) 26.07.2017	(97) EP 2107865	(47) 26.07.2017	(97) EP 2220990	(47) 26.07.2017	(97) EP 2285879	(47) 26.07.2017
(97) EP 1902906	(47) 26.07.2017	(97) EP 2109869	(47) 26.07.2017	(97) EP 2222922	(47) 26.07.2017	(97) EP 2285985	(47) 26.07.2017















- (33) DE  
(86) PCT/EP2008/052761  
(87) WO 2008/151855  
(74) Čermák a spol., JUDr. Karel Čermák jr. Ph.D., LL.M., advokát, Elišky Peškové 735/15, Praha 5, 15000
- 
- (97) **EP 2162385**  
(47) 15.02.2017  
(97) 11.12.2008  
(51) **B67D 1/08** (2006.01)  
**B65D 41/16** (2006.01)  
**B67C 3/22** (2006.01)  
(96) 05.06.2008  
(96) 08779352.7  
(73) Petainer Lidköping AB, 531 19 Lidköping, SE  
(72) QUAJTERS, Mikael, S-531 91 Vinninga, SE  
(54) **Uzávěr pro nádobu na nápoje a metoda uzavření otvoru nádoby**  
(32) 0701388  
(31) 05.06.2007  
(33) SE  
(86) PCT/SE2008/050670  
(87) WO 2008/150235  
(74) ŽOVICOVÁ & ŽOVIC IP, s.r.o., Záhradnícka 36, 82108 Bratislava
- 
- (97) **EP 2170440**  
(47) 26.04.2017  
(97) 29.01.2009  
(51) **A61K 9/00** (2006.01)  
**A61M 5/42** (2006.01)  
**A61M 5/32** (2006.01)  
(96) 25.07.2008  
(96) 08785096.2  
(73) Innovacell Biotechnologie AG, 6020 Innsbruck, AT  
(72) SCHWAIGER, Wolfgang, A-6020 Innsbruck, AT  
MARKSTEINER, Rainer, A-6130 Schwaz, AT  
(54) **Injekční zařízení pro vstříkávání do biologické tkáně a injekčního depotu**  
(32) 102007034682  
(31) 25.07.2007  
(33) DE  
(86) PCT/EP2008/006143  
(87) WO 2009/013011  
(74) Čermák a spol., JUDr. Karel Čermák jr. Ph.D., LL.M., advokát, Elišky Peškové 735/15, Praha 5, 15000
- 
- (97) **EP 2173015**  
(47) 03.05.2017  
(97) 07.04.2010  
(51) **H01R 43/048** (2006.01)  
(96) 02.10.2009  
(96) 09172082.1  
(73) Komax Holding AG, 6036 Dierikon, CH  
(72) Bruhin, Leo, 6006 Luzern, CH  
(54) **Způsob stanovení kvality krimpovaného spoje mezi vodičem a kontaktem**  
(32) 08165675  
(31) 02.10.2008  
(33) EP  
(74) Čermák a spol., JUDr. Karel Čermák jr. Ph.D., LL.M., advokát, Elišky Peškové 735/15, Praha 5, 15000
- 
- (97) **EP 2181158**  
(47) 26.04.2017  
(97) 26.02.2009  
(51) **C08L 67/02** (2006.01)  
**C08K 5/00** (2006.01)  
**C08L 77/00** (2006.01)  
(96) 22.08.2008  
(96) 08803159.6  
(73) M&G USA Corporation, Apple Grove, West Virginia 25502, US  
(72) HEATER, Paul Lewis, Navarre, OH 44662, US  
ELLIOTT, Guliz Arf, Northfield Center, OH 44067, US  
OROSZ, Gerald, Akron, Ohio 44320, US  
KNUDSEN, Ricardo, 04702-000 Sao Paulo, BR  
FERRARI, Gianluca, I-30026 Portogruaro (Venezia), IT
- 
- (54) **Polyester-polyamidové směsi udržující dobrou barvu při tepelném zpracování**  
(32) 957705 P  
(31) 23.08.2007  
(33) US  
(86) PCT/EP2008/060994  
(87) WO 2009/024609  
(74) ŽOVICOVÁ & ŽOVIC IP, s.r.o., Záhradnícka 36, Bratislava, 82108
- 
- (97) **EP 2214318**  
(47) 28.06.2017  
(97) 04.06.2009  
(51) **H03M 13/11** (2006.01)  
**H03M 13/27** (2006.01)  
**H03M 13/35** (2006.01)  
**H04L 1/00** (2006.01)  
**H04L 27/34** (2006.01)  
**H04L 27/36** (2006.01)  
**H03M 13/03** (2006.01)  
**H03M 13/25** (2006.01)  
(96) 25.11.2008  
(96) 08853412.8  
(73) Sony Corporation, Tokyo 108-0075, JP  
(72) YOKOKAWA, Takashi, Tokyo 108-0075, JP  
YAMAMOTO, Makiko, Tokyo 108-0075, JP  
OKADA, Satoshi, Tokyo 108-0075, JP  
IKEGAYA, Ryoji, Tokyo 108-0075, JP  
(54) **Bitový permutační vzor pro BICM s LDPC kódy poměru 2/3 a 256QAM konstelacemi**  
(32) 2007304689, 2007304690, 2008070467, PCT/JP2008/070960  
(31) 26.11.2007, 26.11.2007, 18.03.2008, 18.11.2008  
(33) JP, JP, JP, JP  
(86) PCT/JP2008/071312  
(87) WO 2009/069580  
(74) Vsetečka Zelený Švorčík Kalenský a partneři, advokátní a patentová kancelář, JUDr. Michal Havlík, advokát, Hálkova 2, Praha 2, 12000
- 
- (97) **EP 2236719**  
(47) 10.05.2017  
(97) 06.10.2010  
(51) **E05F 15/611** (2015.01)  
(96) 05.03.2010  
(96) 10002264.9  
(73) Kiekert Aktiengesellschaft, 42579 Heiligenhaus, DE  
(72) Kordowski, Bernhard, 58239 Schwerte, DE  
Scholz, Michael, 45136 Essen, DE  
(54) **Způsob a zařízení k ovládání zavíracího zařízení motorového vozidla**  
(32) 102009014404  
(31) 26.03.2009  
(33) DE  
(74) Rott, Růžička & Guttman Patentové, známkové a advokátní kanceláře, Ing. Jiří Andera, Vinohradská 37/938, Praha 2, 12000
- 
- (97) **EP 2237873**  
(47) 15.03.2017  
(97) 02.07.2009  
(51) **B01J 13/00** (2006.01)  
(96) 19.12.2008  
(96) 08863725.1  
(73) The University of Lincoln, Lincoln, Lincolnshire LN6 7TS, GB  
(72) WHITE, Peter, Cyril, Lincoln LN1 2WR, GB  
HJORTKJAER, Jakob, Howie, DK-2100 Copenhagen Oe, DK  
(54) **Příprava kovových koloidů**  
(32) 0724870  
(31) 21.12.2007  
(33) GB  
(86) PCT/GB2008/004225  
(87) WO 2009/081138  
(74) ŽOVICOVÁ & ŽOVIC IP, s.r.o., Záhradnícka 36, 821 08 Bratislava
- 
- (97) **EP 2300575**  
(47) 26.04.2017  
(97) 30.12.2009  
(51) **C10L 5/46** (2006.01)  
**C10L 5/48** (2006.01)  
(96) 25.06.2009

(96) 09771071.9  
(73) Accordant Energy, LLC, Rutland, VT 05701, US  
(72) CALABRESE, Paula, A., Mendon VT 05701, US  
BAI, Dingrong, Rutland VT 05701, US  
(54) **Technická palivová surovina, využitelná při náhradě uhlí v zařízeních, spalujících uhlí**  
(32) 76020, 76027  
(31) 26.06.2008, 26.06.2008  
(33) US, US  
(86) PCT/US2009/048718  
(87) WO 2009/158539  
(74) Čermák a spol., JUDr. Karel Čermák jr. Ph.D., LL.M., advokát, Elišky Peškové 735/15, Praha 5, 15000

(97) **EP 2352975**  
(47) 03.05.2017  
(97) 03.06.2010  
(51) **G01K 13/00** (2006.01)  
**G01K 11/12** (2006.01)  
(96) 13.11.2009  
(96) 09752180.1  
(73) Aziende Chimiche Riunite Angelini Francesco A.C.R.A.F. S.p.A., 00181 Roma, IT  
(72) MASCIAMBRUNI, Roberto, I-65124 Pescara, IT  
(54) **Obalový materiál pro farmaceutický výrobek**  
(32) 08425748  
(31) 25.11.2008  
(33) EP  
(86) PCT/EP2009/065113  
(87) WO 2010/060813  
(74) Čermák a spol., JUDr. Karel Čermák jr. Ph.D., LL.M., advokát, Elišky Peškové 735/15, Praha 5, 15000

(97) **EP 2358315**  
(47) 12.04.2017  
(97) 27.05.2010  
(51) **A61F 5/447** (2006.01)  
**A61F 5/445** (2006.01)  
(96) 30.11.2009  
(96) 09828401.1  
(73) ConvaTec Technologies Inc., Las Vegas, NV 89169, US  
(72) CRAMER, Kathryn, Skillman New Jersey 08558, US  
FATTMAN, George, Skillman New Jersey 08558, US  
NGUYEN-DEMARY, Tinh, Skillman New Jersey 08558, US  
(54) **Stomický prostředek s tvarovatelným lepidlem**  
(86) PCT/US2009/066112  
(87) WO 2010/060116  
(74) ŽOVICOVÁ & ŽOVIC IP, s.r.o., Záhradnícka 36, Bratislava, 82108

(97) **EP 2375155**  
(47) 12.04.2017  
(97) 12.10.2011  
(51) **F23L 15/02** (2006.01)  
**F28D 19/04** (2006.01)  
(96) 21.02.2011  
(96) 11155172.7  
(73) The Babcock & Wilcox Company, Barberton, OH 44203-0351, US  
(72) McDonald, Dennis K., Massillon, OH 44646, US  
(54) **Vnitřní uspořádání ohřívачe oxidantu v oxidačním spalování paliva**  
(32) 712268  
(31) 12.04.2010  
(33) US  
(74) Traplová Hakr Kubát, advokátní a patentová kancelář, Ing. Eduard Hakr patentový zástupce, Přístavní 24, Praha 7, 17000

(97) **EP 2438145**  
(47) 10.05.2017  
(97) 09.12.2010  
(51) **B01J 20/06** (2006.01)  
**B01J 20/08** (2006.01)  
**B01J 20/20** (2006.01)  
**C10G 25/05** (2006.01)  
**C10G 53/08** (2006.01)  
**B01D 53/02** (2006.01)  
**H01M 8/06** (2016.01)  
(96) 04.06.2010

(96) 10784153.8  
(73) Clariant Corporation, Charlotte, NC 28205, US  
(72) RATNASAMY, Chandra, Louisville KY 40206, US  
WAGNER, Jon, P., Louisville KY 40241, US  
SPIVEY, R., Steve, Louisville KY 40299, US  
ANFANG, Hans-georg, DE-83620 Vagen, DE  
(54) **Způsob odsíření proudu paliva**  
(32) 479277  
(31) 05.06.2009  
(33) US  
(86) PCT/US2010/037415  
(87) WO 2010/141825  
(74) Rott, Růžička & Guttman Patentové, známkové a advokátní kanceláře, JUDr. Ing. Michal Guttman, patentový zástupce, Vinohradská 37/938, Praha 2, 12000

(97) **EP 2466022**  
(47) 28.06.2017  
(97) 20.06.2012  
(51) **E03F 5/04** (2006.01)  
(96) 23.11.2011  
(96) 11190296.1  
(73) Easy Sanitary Solutions B.V., 7575 BK Oldenzaal, NL  
(72) Keizers, Jurgen Hendrik Peter Jozeph, 7582 GH Losser, NL  
(54) **Odtokový kanál s držákem**  
(32) 2005871  
(31) 16.12.2010  
(33) NL  
(74) Všeťečka Zelený Švorčík Kalenský a partneři, advokátní a patentová kancelář, JUDr. Michal Havlík, advokát, Hálkova 2, Praha 2, 12000

(97) **EP 2536706**  
(47) 14.06.2017  
(97) 18.08.2011  
(51) **C07D 401/04** (2006.01)  
**C07D 401/14** (2006.01)  
**C07D 407/12** (2006.01)  
**C07D 413/14** (2006.01)  
**C07D 417/14** (2006.01)  
**C07D 487/04** (2006.01)  
**C07D 493/04** (2006.01)  
**C07D 495/04** (2006.01)  
**C07D 491/107** (2006.01)  
**C07D 407/14** (2006.01)  
**C07D 409/14** (2006.01)  
**A61P 35/00** (2006.01)  
**A61K 31/4412** (2006.01)

(96) 10.02.2011  
(96) 11704156.6  
(73) Celgene Corporation, Summit, NJ 07901, US  
(72) MAN, Hon-Wah, Princeton, NJ 08540, US  
MULLER, George, W., Rancho Santa Fe, CA 92067, US  
RUCHELMAN, Alexander, Cream Ridge, NJ 08514, US  
KHALIL, Ehab, M., Yorktown, VA 23693, US  
CHEN, Roger, Shen-Chu, Edison, NJ 08820, US  
ZHANG, Weihong, Highland Park, NJ 08904, US  
(54) **Arylmetoxy indolinové deriváty a kompozice obsahující tyto deriváty a způsoby jejich použití**  
(32) 303618 P  
(31) 11.02.2010  
(33) US  
(86) PCT/US2011/024269  
(87) WO 2011/100380  
(74) Všeťečka Zelený Švorčík Kalenský a partneři, advokátní a patentová kancelář, JUDr. Michal Havlík, advokát, Hálkova 2, Praha 2, 12000

(97) **EP 2546160**  
(47) 19.04.2017  
(97) 16.01.2013  
(51) **B65D 19/00** (2006.01)  
(96) 15.07.2011  
(96) 11174175.7  
(73) CHEP Technology Pty Limited, Sydney, NSW 2000, AU  
(72) Takyar, Sanjiv, SYDNEY, New South Wales 2000, AU  
(54) **Paleta s podpůrnými prvky nakonfigurovanými jako jednoduché ližiny a související způsob**

(74) INPARTNERS GROUP, Ing. Ivan Lukšiček, Koliště 1965/13a, Brno, Černá Pole, 60200

(97) **EP 2552449**

(47) 19.04.2017

(97) 29.09.2011

(51) **A61K 31/498** (2006.01)

**A61P 17/00** (2006.01)

**A61K 9/06** (2006.01)

**A61K 9/00** (2006.01)

(96) 25.03.2011

(96) 11710199.8

(73) Galderma Research & Development, 06410 Biot, FR

(72) GRAEBER, Michael, Lawrenceville NJ08648, US

LOESCHE, Christian, F-06560 Valbonne, FR

FREIDENREICH, Philip, Yardley PA 19067, US

LIU, Yin, New Jersey, NJ 08550, US

LEONI, Matthew James, Hampton NJ08827, US

(54) **Kompozice obsahující brimonidin pro léčbu erytému**

(32) 282754 P

(31) 26.03.2010

(33) US

(86) PCT/EP2011/054596

(87) WO 2011/117377

(74) ŽOVICOVÁ & ZOVIC IP, s.r.o., Záhradnícka 36, 821 08 Bratislava

(97) **EP 2558405**

(47) 11.01.2017

(97) 13.10.2011

(51) **B67D 1/08** (2006.01)

(96) 11.04.2011

(96) 11718307.9

(73) Petainer Lidköping AB, 531 19 Lidköping, SE

(72) RUNDIN, Jessica, SE-53119 Lidköping, SE

(54) **Uzávěr sudu s bezpečnostním mechanismem**

(32) 201005994

(31) 09.04.2010

(33) GB

(86) PCT/EP2011/055650

(87) WO 2011/124724

(74) ŽOVICOVÁ & ŽOVIC IP, s.r.o., Záhradnícka 36, 82108 Bratislava

(97) **EP 2558499**

(47) 12.04.2017

(97) 20.10.2011

(51) **C07K 16/28** (2006.01)

**A61P 35/00** (2006.01)

A61K 39/395 (2006.01)

(96) 15.04.2011

(96) 11730120.0

(73) Biogen MA Inc., Cambridge, 02142, MA, US

(72) LUGOVSKOY, Alexey, A., Woburn MA 01801-2931, US

TAYLOR, Frederick, R., Milton MA 02186, US

MCLACHLAN, Karen, Solana Beach CA 92075, US

(54) **ANTI-VLA-4 PROTILÁTKY**

(32) 324944 P

(31) 16.04.2010

(33) US

(86) PCT/US2011/032641

(87) WO 2011/130603

(74) FAJNOR IP s.r.o., Mgr. Karol Fajnor, Pobřežní 249/46, Praha 8, Karlín, 18600

(97) **EP 2574341**

(47) 29.03.2017

(97) 03.04.2013

(51) **A61K 31/7064** (2006.01)

**A61P 35/00** (2006.01)

(96) 29.03.2005

(96) 12197499.2

(73) UNIVERSITY OF SOUTH FLORIDA, Tampa, FL 33612, US

(72) Cheng, Jin Q., Tampa, FL Florida 33647, US

Sebti, Said M., Tampa, FL Florida 33647, US

(54) **Účinná léčba nádorů a rakoviny pomocí tricitribin fosfátu**

(32) 557599 P

(31) 29.03.2004

(33) US

(74) Traplová Hakr Kubát, advokátní a patentová kancelář, Ing. Eduard Hakr patentový zástupce, Přístavní 24, Praha 7, 17000

(97) **EP 2590687**

(47) 09.11.2016

(97) 12.01.2012

(51) **A61L 2/20** (2006.01)

(96) 05.07.2011

(96) 11738161.6

(73) Fresenius Medical Care Deutschland GmbH, 61352 Bad Homburg, DE

(72) FEHR, Thorsten, 66679 Losheim am See, DE

HAUPTERT, Claus, 66809 Nalbach, DE

KUGELMANN, Franz, 66606 St. Wendel, DE

SIMON, Nicole, 66839 Schmelz, DE

ERLENKÖTTER, Ansgar, 66606 St. Wendel, DE

(54) **Použití sterilizačního prostředku pro zvýšení hemokompatibility**

(32) 102010026104

(31) 05.07.2010

(33) DE

(86) PCT/EP2011/003331

(87) WO 2012/003962

(74) Rott, Růžička & Guttman Patentové, známkové a advokátní kanceláře, JUDr. Ing. Michal Guttman, patentový zástupce, Vinohradská 37/938, Praha 2, 12000

(97) **EP 2591130**

(47) 03.05.2017

(97) 12.01.2012

(51) **C22B 3/38** (2006.01)

**C22B 26/12** (2006.01)

**C22B 7/00** (2006.01)

**C01B 25/30** (2006.01)

(96) 08.07.2011

(96) 11803831.4

(73) Research Institute Of Industrial Science & Technology, Kyungsangbuk-do 790-330, KR

(72) CHON, Uong, Pohang-si Gyeongsangbuk-do 790-751, KR

KWON, Oh Joon, Pohang-si Gyeongsangbuk-do 790-751, KR

KIM, Ki Hong, Pohang-si Gyeongsangbuk-do 790-390, KR

SONG, Chang Ho, Incheon 406-130, KR

HAN, Gi Chun, Cheongju-si Chungbuk 361-775, KR

KIM, Ki Young, Yongin-si Gyeonggi-do 446-916, KR

(54) **Způsob ekonomické extrakce lithia z roztoku obsahujícího lithium**

(32) 20100124089, 20100066391

(31) 07.12.2010, 09.07.2010

(33) KR, KR

(86) PCT/KR2011/005026

(87) WO 2012/005545

(74) INPARTNERS GROUP, Ing. Ivan Lukšiček, Koliště 1965/13a, Brno, Černá Pole, 60200

(97) **EP 2601418**

(47) 19.04.2017

(97) 09.02.2012

(51) **F16B 5/06** (2006.01)

**F16B 19/10** (2006.01)

(96) 12.07.2011

(96) 11731352.8

(73) A. RAYMOND et Cie, 38000 Grenoble, FR

(72) HAUSER, Ingo, 79400 Kandern, DE

(54) **Expanzní nýt**

(32) 102010033484

(31) 05.08.2010

(33) DE

(86) PCT/EP2011/061872

(87) WO 2012/016797

(74) ŽOVICOVÁ & ZOVIC IP, s.r.o., Záhradnícka 36, 821 08 Bratislava

(97) **EP 2616304**

(47) 10.05.2017

(97) 22.03.2012

(51) **B61G 5/10** (2006.01)

(96) 18.08.2011

(96) 11746487.5

(73) Harting Electric GmbH & Co. KG, D-32339 Espelkamp, DE



(72) KRAUSE, Jens, 92318 Neumarkt i.d. Oberpfalz, DE  
HEHLGANS, Jörg, 31199 Dieckholzen, DE  
(54) **Elektrická spojka pro železnice**  
(32) 102010045742  
(31) 17.09.2010  
(33) DE  
(86) PCT/EP2011/004165  
(87) WO 2012/034630  
(74) PATENTSERVIS Praha a.s., Na Podkovce 281/10, Praha 4, 14700

(97) **EP 2626206**  
(47) 26.04.2017  
(97) 14.08.2013  
(51) **B41F 15/36** (2006.01)  
**B41F 27/12** (2006.01)  
**H05K 3/12** (2006.01)  
**B41C 1/14** (2006.01)  
**B41N 1/24** (2006.01)  
(96) 30.04.2003  
(96) 13167099.4  
(73) ASM VECTORGUARD LIMITED, Kilmarnock, Ayrshire KA1 2DJ, GB  
(72) Hall, James Graham, Troon, Ayrshire KA10 7ER, GB  
Shaw, Fraser, Troon, Ayrshire KA10 6RR, GB  
(54) **Jednotka tiskařského síta**  
(32) 0210102, 0225130  
(31) 02.05.2002, 29.10.2002  
(33) GB, GB  
(74) KOREJZOVA LEGAL v.o.s., JUDr. Petra KOREJZOVÁ, Korunní 810/104, Praha 10, Vinohrady, 10100

(97) **EP 2637710**  
(47) 05.04.2017  
(97) 18.05.2012  
(51) **A61L 27/26** (2006.01)  
**A61L 27/50** (2006.01)  
**A61L 27/52** (2006.01)  
(96) 08.11.2011  
(96) 11799644.7  
(73) Allergan Industrie, SAS, 74370 Pringy, FR  
(72) LEBRETON, Pierre, 74000 Annecy, FR  
GUETTA, Olivier, 74000 Annecy, FR  
(54) **Formulace na bázi hyaluronové kyseliny**  
(32) PCT/IB2010/003008, PCT/IB2010/002846  
(31) 23.11.2010, 08.11.2010  
(33) IB, IB  
(86) PCT/EP2011/069685  
(87) WO 2012/062775  
(74) Všetečka, Zelený, Švorčík, Kalenský & Partners, JUDr. Michal Havlík, advokát, Hálkova 2, Praha 2, 12000

(97) **EP 2637748**  
(47) 29.03.2017  
(97) 18.05.2012  
(51) **A62C 4/02** (2006.01)  
**F16K 35/04** (2006.01)  
**F16K 17/04** (2006.01)  
(96) 10.11.2011  
(96) 11805386.7  
(73) Becker, Dominic, 59519 Möhnesee, DE  
(72) Becker, Dominic, 59519 Möhnesee, DE  
(54) **Pojistná armatura**  
(32) 102010050781  
(31) 10.11.2010  
(33) DE  
(86) PCT/DE2011/001961  
(87) WO 2012/062284  
(74) Všetečka, Zelený, Švorčík, Kalenský & Partners, JUDr. Michal Havlík, advokát, Hálkova 2, Praha 2, 12000

(97) **EP 2641028**  
(47) 26.04.2017  
(97) 05.07.2012  
(51) **F24F 13/02** (2006.01)  
**F16L 11/02** (2006.01)  
(96) 03.11.2011  
(96) 11788265.4

(73) Rite-Hite Holding Corporation, Milwaukee, Wisconsin 53223, US  
(72) PINKALLA, Cary, Fox Point, WI 53217, US  
HEIM, Frank, Platteville, WI 53818, US  
GEBKE, Kevin J., Dubuque, Iowa 52001, US  
KAUFMANN, Nicholas L., Sherill, Iowa 52073, US  
NIEHAUS, William A., Holy Cross, Iowa 52033, US  
(54) **Vzduchový kanál s poddajnou stěnou s vnitřními roztažitelnými konstrukcemi a způsob modernizace vzduchového kanálu**  
(32) 950511  
(31) 19.11.2010  
(33) US  
(86) PCT/US2011/059199  
(87) WO 2012/091795  
(74) Čermák a spol., JUDr. Karel Čermák jr. Ph.D., LL.M., advokát, Elišky Peškové 735/15, Praha 5, 15000

(97) **EP 2644192**  
(47) 10.05.2017  
(97) 02.10.2013  
(51) **A61K 9/14** (2006.01)  
**B82B 1/00** (2006.01)  
**A61P 35/00** (2006.01)  
**A61K 9/52** (2006.01)  
**A61K 31/337** (2006.01)  
**A61K 9/48** (2006.01)  
(96) 31.03.2008  
(96) 13162786.1  
(73) Pfizer Inc., New York, NY 10017, US  
(72) Zale, Stephen E., Hopkinton MA 01748, US  
Ali, Mir Mukkaram, Woburn, MA 01801, US  
(54) **Cílení rakovinných buněk s využitím nanočástic**  
(32) 976197 P  
(31) 28.09.2007  
(33) US  
(74) Všetečka Zelený Švorčík Kalenský a partneři, advokátní a patentová kancelář, JUDr. Pavel Zelený, advokát, Hálkova 2, Praha 2, 12000

(97) **EP 2691365**  
(47) 19.04.2017  
(97) 04.10.2012  
(51) **C07C 273/04** (2006.01)  
**B01J 19/24** (2006.01)  
(96) 30.03.2012  
(96) 12712413.9  
(73) Stamicarbon B.V., 6135 KW Sittard, NL  
(72) MENNEN, Johannes Henricus, 6135 KW Sittard, NL  
CUCCHIELLA, Barbara, 00148 Rome, IT  
(54) **Postup výroby a výroba močoviny s nulovou emisí**  
(32) 11160716  
(31) 31.03.2011  
(33) EP  
(86) PCT/NL2012/050207  
(87) WO 2012/134288  
(74) ŽOVICOVÁ & ŽOVIC IP, s.r.o., Záhradnícka 36, 82108 Bratislava

(97) **EP 2698760**  
(47) 21.06.2017  
(97) 19.02.2014  
(51) **G06Q 50/06** (2012.01)  
**G06Q 10/10** (2012.01)  
**G01D 4/00** (2006.01)  
**G08C 17/00** (2006.01)  
**G08C 17/02** (2006.01)  
**H01R 13/66** (2006.01)  
**H02J 13/00** (2006.01)  
(96) 12.08.2013  
(96) 13180062.5  
(73) Fifthplay NV, 9100 Sint-Niklaas, BE  
(72) Van Haver, Karel, 9031 Drogenen, BE  
De Ruyck, Tim, 9000 Gent, BE  
Verlinden, Bert, 3150 Haacht, BE  
(54) **Metoda a systém k měření spotřeby elektrického zařízení**  
(32) 201200547  
(31) 13.08.2012  
(33) BE

- (74) ŽOVICOVÁ & ŽOVIC IP, s.r.o., Záhradnícka 36, Bratislava, 82108
- 
- (97) **EP 2708310**  
(47) 26.04.2017  
(97) 22.11.2012  
(51) **B23K 35/30** (2006.01)  
**C22C 38/58** (2006.01)  
**G21C 5/00** (2006.01)  
**B23K 35/34** (2006.01)  
**B23K 35/00** (2006.01)  
**B23K 35/02** (2006.01)  
**C22C 38/00** (2006.01)  
**C22C 38/02** (2006.01)  
**C22C 38/04** (2006.01)  
**C22C 38/44** (2006.01)  
**C22C 38/46** (2006.01)  
**C22C 38/48** (2006.01)  
**G21C 13/032** (2006.01)  
(96) 11.05.2012  
(96) 12786088.0  
(73) Nippon Steel & Sumitomo Metal Corporation, Tokyo 100-8071, JP  
(72) OSUKI, Takahiro, Osaka-shi, Osaka 541-0041, JP  
TAKEDA, Kiyoko, Osaka-shi, Osaka 541-0041, JP  
YOKOYAMA, Tetsuo, Osaka-shi, Osaka 541-0041, JP  
ANADA, Hiroyuki, Osaka-shi, Osaka 541-0041, JP  
TOYODA, Masatoshi, Osaka-shi, Osaka 541-0041, JP  
(54) **Svařovací materiál a svařený spoj**  
(32) 2011107863  
(31) 13.05.2011  
(33) JP  
(86) PCT/JP2012/062090  
(87) WO 2012/157542  
(74) Rott, Růžička & Guttmann Patentová, známková a advokátní kancelář,  
Ing. Václav Krmenčík, Vinohradská 37/938, Praha 2, 12000
- 
- (97) **EP 2732073**  
(47) 26.04.2017  
(97) 17.01.2013  
(51) **C25B 1/28** (2006.01)  
**C25B 9/06** (2006.01)  
(96) 13.07.2012  
(96) 12737524.4  
(73) United Initiators GmbH, 82049 Pullach, DE  
(72) MÜLLER, Michael, 83607 Holzkirchen, DE  
KELLER, Patrick, 84558 Tyrlaching, DE  
SCHIERMEIER, Markus, 80935 München, DE  
(54) **Nedělná elektrolytická cela a její použití**  
(32) 11173916  
(31) 14.07.2011  
(33) EP  
(86) PCT/EP2012/063783  
(87) WO 2013/007816  
(74) KOREJZOVA LEGAL v.o.s., JUDr. Petra KOREJZOVÁ, Korunní  
810/104, Praha 10, Vinohrady, 10100
- 
- (97) **EP 2773438**  
(47) 14.06.2017  
(97) 10.05.2013  
(51) **B01D 15/32** (2006.01)  
**B01D 15/14** (2006.01)  
**B01D 15/36** (2006.01)  
**C07K 1/22** (2006.01)  
**C07K 16/06** (2006.01)  
**B01D 15/38** (2006.01)  
**C07K 16/00** (2006.01)  
**C07K 1/16** (2006.01)  
**C07K 1/18** (2006.01)  
**B01D 15/42** (2006.01)  
(96) 02.11.2012  
(96) 12845437.8  
(73) F. Hoffmann-La Roche AG, 4070 Basel, CH  
(72) NADARAJAH, Deepa, South San Francisco, CA 94080-4990, US  
MEHTA, Amit, South San Francisco, CA 94080-4990, US  
(54) **Elučňní chromatografie s přetížením**  
(32) 2011161554898 P  
(31) 02.11.2011
- 
- (33) US  
(86) PCT/US2012/063242  
(87) WO 2013/067301  
(74) KOREJZOVA LEGAL v.o.s., JUDr. Petra KOREJZOVÁ, Korunní  
810/104, Praha 10, Vinohrady, 10100
- 
- (97) **EP 2776253**  
(47) 03.05.2017  
(97) 16.05.2013  
(51) **B60B 23/12** (2006.01)  
**B60B 23/06** (2006.01)  
**B60B 3/04** (2006.01)  
(96) 12.11.2012  
(96) 12847077.0  
(73) Tyre Trade Dk Aps, 6600 Vejen, DK  
(72) RATGEN, Felix Paludan, DK-6600 Vejen, DK  
(54) **Věvec kola s deskou náboje**  
(32) 201170617  
(31) 11.11.2011  
(33) DK  
(86) PCT/DK2012/050414  
(87) WO 2013/068018  
(74) Traplová Hakr Kubát, advokátní a patentová kancelář, Ing. Eduard Hakr  
patentový zástupce, Přístavní 24, Praha 7, 17000
- 
- (97) **EP 2777900**  
(47) 05.04.2017  
(97) 16.05.2013  
(51) **B26F 1/02** (2006.01)  
**B26F 1/32** (2006.01)  
**B42B 5/10** (2006.01)  
(96) 09.11.2011  
(96) 11875282.3  
(73) Lopez Perez, Emilio Carlos, 6200 México, Distrito Federal, MX  
(72) Lopez Perez, Emilio Carlos, 6200 México, Distrito Federal, MX  
(54) **Univerzální perforační systém pro instalaci na vázacím nebo  
spirálovém-vázacím stroji se schopností provádět vázání s použitím  
jakýcholiv vázacích systémů**  
(86) PCT/MX2011/000135  
(87) WO 2013/070053  
(74) PATENTSERVIS Praha a.s., Na Podkovce 281/10, Praha 4, 14700
- 
- (97) **EP 2792677**  
(47) 26.04.2017  
(97) 22.10.2014  
(51) **C07D 471/04** (2006.01)  
**A61K 31/437** (2006.01)  
**A61P 29/00** (2006.01)  
**A61P 35/00** (2006.01)  
**A61P 37/00** (2006.01)  
(96) 25.06.2010  
(96) 14175887.0  
(73) Galapagos NV, 2800 Mechelen, BE  
(72) Blanc, Javier, 2800 Mechelen, BE  
Menet, Christel Jeanne Marie, 2800 Mechelen, BE  
(54) **Nová sloučenina použitelná pro léčení degenerativních a zánětlivých  
onemocnění**  
(32) 220685 P, 298188 P  
(31) 26.06.2009, 25.01.2010  
(33) US, US  
(74) KOREJZOVA LEGAL v.o.s., JUDr. Petra KOREJZOVÁ, Korunní  
810/104, Praha 10, Vinohrady, 10100
- 
- (97) **EP 2800897**  
(47) 15.03.2017  
(97) 11.04.2013  
(51) **F03B 1/02** (2006.01)  
**F01D 5/30** (2006.01)  
**F01D 5/22** (2006.01)  
(96) 03.10.2012  
(96) 12838145.6  
(73) Dynavec AS, 7125 Vanvikan, NO  
(72) JØRGENSEN, Hans, Jørgen, N-7092 Tiller, NO  
SIMONSEN, Are, Johan, N-7030 Trondheim, NO  
(54) **Spoj miskovité lopatky oběžného kola**  
(32) 20111347, 20121084

(31) 04.10.2011, 25.09.2012  
(33) NO, NO  
(86) PCT/NO2012/050189  
(87) WO 2013/051942  
(74) Langrova, s.r.o., Skrétova 1011/48, Plzeň, Jižní Předměstí, 30100

(97) **EP 2805092**  
(47) 10.05.2017  
(97) 25.07.2013  
(51) **F16L 15/04** (2006.01)  
**F16L 58/18** (2006.01)  
**E21B 17/042** (2006.01)  
**E21B 17/08** (2006.01)  
**F16L 15/00** (2006.01)  
**C10M 171/00** (2006.01)

(96) 17.01.2013  
(96) 13738927.6  
(73) Nippon Steel & Sumitomo Metal Corporation, Tokyo 100-8071, JP  
VALLOUREC OIL AND GAS FRANCE, 59620 Aulnoye-Aymeries, FR  
(72) OSHIMA, Masahiro, Tokyo 100-8071, JP  
UGAI, Shin, Tokyo 100-8071, JP  
OKADA, Takashi, Tokyo 100-8071, JP  
SASAKI, Masayoshi, Tokyo 100-8071, JP  
YAMAGUCHI, Suguru, Tokyo 100-8071, JP  
SUGINO, Masaaki, Tokyo 100-8071, JP

(54) **Závitový spoj pro trubky**  
(32) 2012008922  
(31) 19.01.2012  
(33) JP  
(86) PCT/JP2013/051363  
(87) WO 2013/108931  
(74) A. Holas & partner Patentová a známková kancelář, Ing. Mgr. Hana Holasová, Křížová 4, Brno, 60300

(97) **EP 2816941**  
(47) 26.04.2017  
(97) 29.08.2013  
(51) **A47K 10/38** (2006.01)  
(96) 20.02.2013  
(96) 13709728.3  
(73) Hagleitner, Hans Georg, 5700 Zell am See, AT  
(72) Hagleitner, Hans Georg, 5700 Zell am See, AT  
(54) **Dávkovací systém**  
(32) 2182012  
(31) 21.02.2012  
(33) AT  
(86) PCT/AT2013/000032  
(87) WO 2013/123536  
(74) Rott, Růžička & Guttmann Patentová, známková a advokátní kancelář, Ing. Václav Krmenčík, Vinohradská 37/938, Praha 2, 12000

(97) **EP 2816942**  
(47) 03.05.2017  
(97) 29.08.2013  
(51) **A47K 10/38** (2006.01)  
(96) 20.02.2013  
(96) 13713064.7  
(73) Hagleitner, Hans Georg, 5700 Zell am See, AT  
(72) Hagleitner, Hans Georg, 5700 Zell am See, AT  
(54) **Dávkovací systém**  
(32) 2192012  
(31) 21.02.2012  
(33) AT  
(86) PCT/AT2013/000031  
(87) WO 2013/123535  
(74) Rott, Růžička & Guttmann Patentové, známkové a advokátní kanceláře, Ing. Jana Fuchsová, patentový zástupce, Vinohradská 37, Praha 2, 12000

(97) **EP 2841515**  
(47) 22.03.2017  
(97) 31.10.2013  
(51) **C09J 5/06** (2006.01)  
**B32B 37/12** (2006.01)  
**B29C 65/48** (2006.01)  
**B29C 65/02** (2006.01)  
(96) 17.04.2013

(96) 13717269.8  
(73) OVD Kinegram AG, 6301 Zug, CH  
Leonhard Kurz Stiftung & Co. KG, 90763 Fürth, DE  
(72) BERNET, Thomas, CH-6264 Pfaffnau, CH  
ARNOLD, Fabian, CH-6467 Schattdorf, CH  
OESTREICH, Volker, 92778 Illschwang, DE  
(54) **Způsob spojování prvního pásu fólie s druhým pásem fólie**  
(32) 102012103586  
(31) 24.04.2012  
(33) DE  
(86) PCT/EP2013/057993  
(87) WO 2013/160170  
(74) Čermák a spol., JUDr. Karel Čermák jr. Ph.D., LL.M., advokát, Elišky Peškové 735/15, Praha 5, 15000

(97) **EP 2854150**  
(47) 14.06.2017  
(97) 01.04.2015  
(51) **H01H 50/02** (2006.01)  
**H01H 50/44** (2006.01)  
**H01H 50/54** (2006.01)  
(96) 26.09.2014  
(96) 14186542.8  
(73) Niko NV, 9100 Sint-Niklaas, BE  
(72) Devenyn, Diederik Jozef Luc, 9820 Merelbeke, BE  
Tiels, Koen Reinout Roeland, 9100 Sint-Niklaas, BE  
(54) **Elektromechanické relé**  
(32) 201300642  
(31) 26.09.2013  
(33) BE  
(74) ŽOVICOVÁ & ŽOVIC IP, s.r.o., Záhradnícka 36, Bratislava, 82108

(97) **EP 2855506**  
(47) 08.03.2017  
(97) 28.11.2013  
(51) **C07K 7/08** (2006.01)  
**A61K 38/10** (2006.01)  
**A61P 23/00** (2006.01)  
**A61P 25/00** (2006.01)  
**A61P 31/16** (2006.01)  
**C07K 14/81** (2006.01)  
(96) 25.05.2012  
(96) 12877443.7  
(73) Well Resources Limited, Hong Kong, CN  
(72) LIN, Chenlung, Kaohsiung 804 Taiwan, TW  
(54) **Peptid a jeho použití**  
(86) PCT/CN2012/000725  
(87) WO 2013/173941  
(74) ŽOVICOVÁ & ŽOVIC IP, s.r.o., Záhradnícka 36, 821 08 Bratislava

(97) **EP 2861930**  
(47) 05.04.2017  
(97) 27.12.2013  
(51) **F28F 19/02** (2006.01)  
**F28F 21/04** (2006.01)  
**F28D 9/00** (2006.01)  
(96) 17.06.2013  
(96) 13730487.9  
(73) API Schmidt-Bretten GmbH & Co. KG, 75015 Bretten, DE  
(72) WAGNER, Volker, 75417 Mühlacker, DE  
(54) **Deskový výměník tepla**  
(32) 102012011936  
(31) 18.06.2012  
(33) DE  
(86) PCT/EP2013/001788  
(87) WO 2013/189587  
(74) Vsetečka Zelený Švorčík Kalenský a partneři, advokátní a patentová kancelář, JUDr. Michal Havlík, advokát, Hálkova 2, Praha 2, 12000

(97) **EP 2872176**  
(47) 22.03.2017  
(97) 16.01.2014  
(51) **A61K 41/00** (2006.01)  
**A61K 51/04** (2006.01)  
**A61P 35/00** (2006.01)  
**C07D 487/22** (2006.01)

- (96) **A61N 5/10** (2006.01)  
**A61K 33/34** (2006.01)  
(96) 11.07.2013  
(96) 13737828.7  
(73) MorEx Development Partners LLP, London SW1A 1LY, GB  
(72) BEATTIE, Christopher, Harrogate, North Yorkshire HG2 0PU, GB  
WADSWORTH, Anne, Wokingham Berkshire RG40 2LX, GB  
RENNIE, James, Camberley Surrey GU15 1QG, GB
- (54) **Karboranylporfyriny k použití při léčbě rakoviny**  
(32) 201212409  
(31) 12.07.2012  
(33) GB  
(86) PCT/EP2013/064735  
(87) WO 2014/009496  
(74) ŽOVICOVÁ & ZOVIC IP, s.r.o., Záhradnícka 36, 821 08 Bratislava
- 
- (97) **EP 2909403**  
(47) 31.05.2017  
(97) 06.02.2014  
(51) **E05B 77/34** (2014.01)  
(96) 25.07.2013  
(96) 13771354.1  
(73) Kiekert Aktiengesellschaft, 42579 Heiligenhaus, DE  
(72) MITTELBAACH, Stephan, 42551 Velbert, DE  
(54) **Zámek dveří motorového vozidla**  
(32) 202012007325 U  
(31) 31.07.2012  
(33) DE  
(86) PCT/DE2013/000411  
(87) WO 2014/019565  
(74) Rott, Růžička & Guttmann Patentové, známkové a advokátní kanceláře, Ing. Jiří Andera, Vinohradská 37/938, Praha 2, 12000
- 
- (97) **EP 2914507**  
(47) 31.05.2017  
(97) 08.05.2014  
(51) **B65D 51/00** (2006.01)  
**A61J 1/14** (2006.01)  
(96) 11.09.2013  
(96) 13762408.6  
(73) Kocher-Plastik Maschinenbau GmbH, 74429 Sulzbach-Laufen, DE  
(72) SPALLEK, Michael, 55218 Ingelheim, DE  
KÖPPEL, Karl, 73492 Rainau, DE  
(54) **Těsnící uspořádání obsahující připojenou nádobu a těsnící materiál**  
(32) 102012021525  
(31) 31.10.2012  
(33) DE  
(86) PCT/EP2013/002730  
(87) WO 2014/067597  
(74) Kania, Sedlák, Smola, Ing. Lucie Lunzarová, Mendlovo náměstí 907/1a, Brno, Staré Brno, 60300
- 
- (97) **EP 2914594**  
(47) 03.05.2017  
(97) 08.05.2014  
(51) **C07D 471/04** (2006.01)  
**A61K 31/437** (2006.01)  
**A61P 9/00** (2006.01)  
**C07D 519/00** (2006.01)  
(96) 04.11.2013  
(96) 13785869.2  
(73) Bayer Pharma Aktiengesellschaft, 13353 Berlin, DE  
(72) VAKALOPOULOS, Alexandros, 40721 Hilden, DE  
FOLLMANN, Markus, 50859 Köln, DE  
HARTUNG, Ingo, 13158 Berlin, DE  
BUCHGRABER, Philipp, 10435 Berlin, DE  
JAUTELAT, Rolf, 42781 Haan, DE  
HABFELD, Jorma, 40221 Düsseldorf, DE  
LINDNER, Niels, 42115 Wuppertal, DE  
GROMOV, Alexey, 40699 Erkrath, DE  
WUNDER, Frank, 42117 Wuppertal, DE  
STASCH, Johannes-Peter, 42651 Solingen, DE  
REDLICH, Gorden, 44799 Bochum, DE  
LI, Volkhart Min-Jian, 42553 Velbert, DE  
BECKER-PELSTER, Eva Maria, 42327 Wuppertal, DE  
KNORR, Andreas, 40699 Erkrath, DE
- (54) **Aminoskupinou substituované imidazo[1,2-a]pyridinkarboxamidy a jejich použití**  
(32) 12191201, 201313789655, 13178248  
(31) 05.11.2012, 07.03.2013, 26.07.2013  
(33) EP, US, EP  
(86) PCT/EP2013/072891  
(87) WO 2014/068099  
(74) Traplová Hakr Kubát, advokátní a patentová kancelář, Ing. Eduard Hakr patentový zástupce, Přístavní 24, Praha 7, 17000
- 
- (97) **EP 2923571**  
(47) 26.04.2017  
(97) 15.05.2014  
(51) **A01N 35/06** (2006.01)  
**A01N 25/32** (2006.01)  
**A01N 37/02** (2006.01)  
**A01N 37/24** (2006.01)  
**A01N 37/34** (2006.01)  
**A01N 41/06** (2006.01)  
**A01N 41/10** (2006.01)  
**A01N 43/08** (2006.01)  
**A01N 43/10** (2006.01)  
**A01N 43/40** (2006.01)  
**A01N 43/42** (2006.01)  
**A01N 43/54** (2006.01)  
**A01N 43/56** (2006.01)  
**A01N 43/58** (2006.01)  
**A01N 43/60** (2006.01)  
**A01N 43/653** (2006.01)  
**A01N 43/707** (2006.01)  
**A01N 43/78** (2006.01)  
**A01N 47/02** (2006.01)  
**A01N 47/06** (2006.01)  
**A01P 13/00** (2006.01)  
(96) 31.10.2013  
(96) 13853225.4  
(73) Sumitomo Chemical Company Limited, Tokyo 104-8260, JP  
(72) JIN, Yoshinobu, Kasai-shi Hyogo 675-2333, JP  
FUJINO, Yoshimi, Kasai-shi Hyogo 675-2333, JP  
(54) **Herbicidní přípravek**  
(32) 2012246170  
(31) 08.11.2012  
(33) JP  
(86) PCT/JP2013/080170  
(87) WO 2014/073624  
(74) PATENTSERVIS Praha a.s., Na Podkovce 281/10, Praha 4, 14700
- 
- (97) **EP 2935068**  
(47) 15.02.2017  
(97) 26.06.2014  
(51) **B66B 1/24** (2006.01)  
**B66B 1/30** (2006.01)  
(96) 06.12.2013  
(96) 13799597.3  
(73) Inventio AG, 6052 Hergiswil, CH  
(72) SONNENMOSER, Astrid, CH-6280 Hochdorf, CH  
(54) **Způsob řízení, jakož i výtahové zařízení a skupina výtahových zařízení**  
(32) 12197682  
(31) 18.12.2012  
(33) EP  
(86) PCT/EP2013/075738  
(87) WO 2014/095406  
(74) Čermák a spol., JUDr. Karel Čermák jr. Ph.D., LL.M., advokát, Elišky Peškové 735/15, Praha 5, 15000
- 
- (97) **EP 2936901**  
(47) 17.05.2017  
(97) 26.06.2014  
(51) **H04W 72/12** (2009.01)  
**H04W 4/00** (2009.01)  
**H04W 74/00** (2009.01)  
(96) 21.10.2013  
(96) 13783368.7  
(73) Sony Corporation, Tokyo 108-0075, JP  
(72) WEBB, Matthew, Basingstoke Hampshire RG22 4SB, GB

WAKABAYASHI, Hideji, Basingstoke Hampshire RG22 4SB, GB  
(54) **Základnová stanice a související způsob pro přidělování prostředků pro nahrávání terminálovým zařízením s podobným profilem provozu**  
(32) 201222899  
(31) 19.12.2012  
(33) GB  
(86) PCT/GB2013/052737  
(87) WO 2014/096765  
(74) Traplová Hakr Kubát, advokátní a patentová kancelář, Ing. Eduard Hakr patentový zástupce, Přístavní 24, Praha 7, 17000

(97) **EP 2953944**  
(47) 26.04.2017  
(97) 14.08.2014  
(51) **C07D 403/14** (2006.01)  
**C07D 401/14** (2006.01)  
**A61K 31/501** (2006.01)  
**A61P 35/00** (2006.01)  
**A61P 37/00** (2006.01)  
(96) 06.02.2014  
(96) 14703537.2  
(73) Merck Patent GmbH, 64293 Darmstadt, DE  
(72) JORAND-LEBRUN, Catherine, F-74270 Contamine-Sarzin, FR  
KULKARNI, Santosh, Bangalore 78, IN  
CROSIGNANI, Stefano, B-14000 Nivelles, BE

(54) **Deriváty pyridazinonamidů**  
(32) 13154390  
(31) 07.02.2013  
(33) EP  
(86) PCT/EP2014/000316  
(87) WO 2014/121931  
(74) Čermák a spol., JUDr. Karel Čermák jr. Ph.D., LL.M., advokát, Elišky Peškové 735/15, Praha 5, 15000

(97) **EP 2956296**  
(47) 14.06.2017  
(97) 21.08.2014  
(51) **B32B 15/01** (2006.01)  
**B32B 15/20** (2006.01)  
**C23C 2/02** (2006.01)  
**C23C 2/06** (2006.01)  
**C23C 2/40** (2006.01)  
**C25D 3/20** (2006.01)  
**C25D 3/38** (2006.01)  
**C22C 38/02** (2006.01)  
**C22C 38/04** (2006.01)  
**C22C 38/06** (2006.01)  
**C22C 38/16** (2006.01)  
**C22C 38/32** (2006.01)  
**C22C 38/38** (2006.01)  
**C23C 28/00** (2006.01)  
(96) 12.02.2014  
(96) 14705976.0  
(73) Tata Steel IJmuiden BV, NL-1951 JZ VELSEN-NOORD, NL  
(72) BLEEKER, Robert, NL-1951 JZ Velsen-Noord, NL  
ZUIJDERWIJK, Marga Josina, NL-1951 JZ Velsen-Noord, NL  
(54) **Potahovaná ocel vhodná k žárovému zinkování**  
(32) 13000713  
(31) 12.02.2013  
(33) EP  
(86) PCT/EP2014/000380  
(87) WO 2014/124749  
(74) ŽOVICOVÁ & ŽOVIC IP, s.r.o., Záhradnícka 36, Bratislava, 82108

(97) **EP 2960421**  
(47) 29.03.2017  
(97) 30.12.2015  
(51) **E06B 3/46** (2006.01)  
**E06B 7/23** (2006.01)  
(96) 17.06.2015  
(96) 15172502.5  
(73) DRUTEX S.A., 77-100 Bytow, PL  
(72) GIERSZEWSKI, Leszek, 76-200 SKUPSK, PL  
(54) **Systém posuvných dveří**  
(32) 504422014  
(31) 25.06.2014

(33) AT  
(74) Kania, Sedlák, Smola, Ing. Jiří Malůšek, Mendlovo náměstí 157/1, Brno, Staré Brno, 60300

(97) **EP 2961599**  
(47) 26.04.2017  
(97) 04.09.2014  
(51) **B32B 17/10** (2006.01)  
**C03C 17/34** (2006.01)  
**G02B 27/00** (2006.01)  
**G02B 27/01** (2006.01)  
**G02B 1/11** (2015.01)

(96) 27.02.2014  
(96) 14710039.0  
(73) Sekisui Chemical Co., Ltd., Osaka-shi, Osaka 530-8565, JP  
(72) JOSEPH, Camille, F-75010 Paris, FR  
(54) **Zařízení pro optické znázornění na průhledné okenní tabuli**  
(32) 1351825  
(31) 01.03.2013  
(33) FR  
(86) PCT/FR2014/050427  
(87) WO 2014/131998  
(74) Čermák a spol., JUDr. Karel Čermák jr. Ph.D., LL.M., advokát, Elišky Peškové 735/15, Praha 5, 15000

(97) **EP 2964862**  
(47) 12.04.2017  
(97) 12.09.2014  
(51) **E06B 1/60** (2006.01)  
**E06B 3/22** (2006.01)  
(96) 10.03.2014  
(96) 14709267.0  
(73) profine GmbH, 53840 Troisdorf, DE  
(72) WEIGEL, Dennis, 76855 Annweiler am Trifels, DE  
(54) **Postup připevnění osazovacího rámu ke zdivu pomocí adaptéru na hmoždinkové komory**  
(32) 13158482  
(31) 08.03.2013  
(33) EP  
(86) PCT/EP2014/054608  
(87) WO 2014/135708  
(74) ŽOVICOVÁ & ŽOVIC IP, s.r.o., Záhradnícka 36, Bratislava, 82108

(97) **EP 2965766**  
(47) 12.04.2017  
(97) 13.01.2016  
(51) **A61L 2/04** (2006.01)  
**A61L 2/10** (2006.01)  
**C02F 1/02** (2006.01)  
**C02F 1/32** (2006.01)  
**A23L 3/28** (2006.01)  
(96) 11.07.2014  
(96) 14382273.2  
(73) Salas Vicente, Fidel, 12412 Geldo, ES  
Salas Vicente, José, 12412 Geldo, ES  
Guamis Alegre, Alex, 08012 Barcelona, ES  
Guamis Alegre, David, 08012 Barcelona, ES  
Moreta Bufill, Leo, 08008 Barcelona, ES  
(72) Salas Vicente, José, 12412 Geldo, ES  
Guamis Alegre, Alex, 08012 Barcelona, ES  
Guamis Alegre, David, 08012 Barcelona, ES  
Moreta Bufill, Leo, 08008 Barcelona, ES  
Salas Vicente, Fidel, 12412 Geldo, ES  
(54) **Systém a metoda pro sterilizaci kapaliny**  
(74) Traplová Hakr Kubát, advokátní a patentová kancelář, Ing. Eduard Hakr patentový zástupce, Přístavní 24, Praha 7, 17000

(97) **EP 2969298**  
(47) 03.05.2017  
(97) 25.09.2014  
(51) **B21J 1/06** (2006.01)  
**B21J 3/00** (2006.01)  
**B21C 23/32** (2006.01)  
**C23C 4/04** (2006.01)  
**C23C 4/10** (2016.01)  
**C23C 4/18** (2006.01)

- (96) 07.03.2014  
(96) 14712984.5  
(73) ATI Properties LLC, Albany OR 97321, US  
(72) KENNEDY, Richard L., Monroe, North Carolina 28112, US  
CAO, Wei-Di, Charlotte, North Carolina 28215, US  
FORBES JONES, Robin M., Charlotte, North Carolina 28277, US  
(54) **Způsoby pro zlepšení zpracovatelnosti kovových slitin za tepla**  
(32) 201313833144  
(31) 15.03.2013  
(33) US  
(86) PCT/US2014/021766  
(87) WO 2014/149996  
(74) INPARTNERS GROUP, Ing. Ivan Lukšiček, Koliště 1965/13a, Brno, Černá Pole, 60200
- 
- (97) **EP 2974523**  
(47) 12.04.2017  
(97) 05.06.2014  
(51) **H05B 3/40** (2006.01)  
**H01G 7/04** (2006.01)  
(96) 27.11.2013  
(96) 13818477.5  
(73) Biesbrouck, Louis, 1112 DH Diemen, NL  
Nusse, Robert, 1705 MJ Heerhugowaard, NL  
(72) NUSSE, Robert, NL-1705 MJ Heerhugowaard, NL  
(54) **Zařízení na infračervené zařízení, způsob výroby a použití zařízení na infračervené zařízení**  
(32) 2009890  
(31) 27.11.2012  
(33) NL  
(86) PCT/NL2013/050853  
(87) WO 2014/084729  
(74) Rott, Růžička & Guttmann Patentové, známkové a advokátní kanceláře, JUDr. Ing. Michal Guttmann, patentový zástupce, Vinohradská 37/938, Praha 2, 12000
- 
- (97) **EP 2976449**  
(47) 12.04.2017  
(97) 25.09.2014  
(51) **D02G 3/02** (2006.01)  
**D01F 2/06** (2006.01)  
(96) 25.02.2014  
(96) 14706567.6  
(73) Continental Reifen Deutschland GmbH, 30165 Hannover, DE  
Cordenka GmbH & Co. KG, 63784 Obernburg, DE  
(72) JUSTINE, Carole, 31535 Scharrel, DE  
KRAMER, Thomas, 32049 Herford, DE  
WAHL, Günter, 31249 Hohenhameln, DE  
UIHLEIN, Kurt, 63920 Großheubach, DE  
SCHEYTT, Holger, 63906 Erlenbach, DE  
MÖSSINGER, Dennis, Rolf, 64295 Darmstadt, DE  
WUNDERLICH, David, 63843 Niedernberg, DE  
ZIMMERER, Britta, 63916 Amorbach, DE  
(54) **Hybridní kord z nejméně dvou navzájem zakroucených multifilních přízí**  
(32) 13159780  
(31) 18.03.2013  
(33) EP  
(86) PCT/EP2014/053565  
(87) WO 2014/146869  
(74) Všetečka, Zelený, Švorčík, Kalenský & Partners, JUDr. Michal Havlík, advokát, Hálkova 2, Praha 2, 12000
- 
- (97) **EP 2977289**  
(47) 31.05.2017  
(97) 27.01.2016  
(51) **B61G 11/16** (2006.01)  
(96) 13.10.2014  
(96) 14003502.3  
(73) Dellner Couplers AB, 791 95 Falun, SE  
(72) Costard, Holger, 79 195 Falun, SE  
Hedström, Anders, 781 90 Borlänge, SE  
Westman, Anders, 791 35 Falun, SE  
Skowronek, Jacek, 81-587 Gdynia, PL  
(54) **Zařízení k tlumení nárazů a vícevozová souprava vybavená takovým zařízením k tlumení nárazů**
- 
- (32) 14002551  
(31) 23.07.2014  
(33) EP  
(74) ŽOVICOVÁ & ZOVIC IP, s.r.o., Záhradnícka 36, 821 08 Bratislava
- 
- (97) **EP 2981366**  
(47) 01.03.2017  
(97) 09.10.2014  
(51) **B05B 15/04** (2006.01)  
**B05B 15/02** (2006.01)  
G01N 11/00 (2006.01)  
B05B 12/10 (2006.01)  
(96) 03.04.2014  
(96) 14715288.8  
(73) Josef Schiele OHG, 56651 Niederzissen, DE  
(72) SCHIELE, Stefan, 56651 Niederzissen, DE  
(54) **Polakovací zařízení s udržováním konstantní viskozity laku**  
(32) 102013103321  
(31) 03.04.2013  
(33) DE  
(86) PCT/EP2014/056738  
(87) WO 2014/161961  
(74) ŽOVICOVÁ & ZOVIC IP, s.r.o., Záhradnícka 36, 821 08 Bratislava
- 
- (97) **EP 2983914**  
(47) 10.05.2017  
(97) 16.10.2014  
(51) **B32B 37/00** (2006.01)  
**E04F 15/10** (2006.01)  
**B32B 38/00** (2006.01)  
(96) 27.03.2014  
(96) 14714172.5  
(73) Nora Systems GmbH, 69469 Weinheim, DE  
(72) RISCHER, Dieter, 69518 Abtsteinach, DE  
KRÖGER, Mario, 76646 Bruchsal, DE  
(54) **Způsob výroby**  
(32) 102013103663  
(31) 11.04.2013  
(33) DE  
(86) PCT/EP2014/000825  
(87) WO 2014/166597  
(74) Traplová Hakr Kubát, advokátní a patentová kancelář, Ing. Eduard Hakr patentový zástupce, Přístavní 24, Praha 7, 17000
- 
- (97) **EP 2984447**  
(47) 12.04.2017  
(97) 16.10.2014  
(51) **G01B 17/02** (2006.01)  
**G01B 17/06** (2006.01)  
**G01N 29/04** (2006.01)  
**G01N 29/07** (2006.01)  
**G01N 29/44** (2006.01)  
(96) 26.03.2014  
(96) 14715074.2  
(73) Permasense Ltd, Horsham RH13 5UZ, GB  
(72) CEGLA, Frederic, Bert, Horsham RH13 5UZ, GB  
GAJDACSI, Attila, Horsham RH13 5UZ, GB  
(54) **Ultrazvuková detekce změny v povrchu stěny**  
(32) 201306304  
(31) 08.04.2013  
(33) GB  
(86) PCT/GB2014/050957  
(87) WO 2014/167285  
(74) Traplová Hakr Kubát, advokátní a patentová kancelář, Ing. Eduard Hakr patentový zástupce, Přístavní 24, Praha 7, 17000
- 
- (97) **EP 2991988**  
(47) 31.05.2017  
(97) 06.11.2014  
(51) **C07D 487/04** (2006.01)  
**C07D 519/00** (2006.01)  
**A61K 31/519** (2006.01)  
**A61P 1/00** (2006.01)  
**A61P 3/00** (2006.01)  
**A61P 9/00** (2006.01)  
**A61P 25/00** (2006.01)

- (96) **A61P 29/00** (2006.01)  
(96) 29.04.2014  
(96) 14720136.2  
(73) F. Hoffmann-La Roche AG, 4070 Basel, CH  
(72) GRETHER, Uwe, 79588 Efringen-Kirchen, DE  
KIMBARA, Atsushi, Gotemba Shizuoka 412-8513, JP  
NETTEKOVEN, Matthias, 79639 Grenzach-Wyhlen, DE  
ROEVER, Stephan, 79594 Inzlingen, DE  
ROGERS-EVANS, Mark, 4103 Bottmingen, CH  
SCHULZ-GASCH, Tanja, 4417 Ziefen, CH  
(54) **Deriváty pyrrolo[2,3-d]pyrimidinu jako agonisté receptoru CB2**  
(32) 13166296  
(31) 02.05.2013  
(33) EP  
(86) PCT/EP2014/058648  
(87) WO 2014/177527  
(74) KOREJZOVA LEGAL v.o.s., JUDr. Petra KOREJZOVÁ, Korunní 810/104, Praha 10, Vinohrady, 10100
- 
- (97) **EP 2995723**  
(47) 17.05.2017  
(97) 16.03.2016  
(51) **E02D 29/14** (2006.01)  
(96) 09.09.2015  
(96) 15184370.3  
(73) ACO Severin Ahlmann GmbH & Co. KG, 24782 Büdelsdorf, DE  
(72) Fuchs, Alfred, 65623 Hahnstätten, DE  
Gilbert, Harald, 65326 Aarbergen, DE  
Stoltenberg, Arne, 24782 Büdelsdorf, DE  
(54) **Rám krytu šachty**  
(32) 102014113093  
(31) 11.09.2014  
(33) DE  
(74) Traplová Hakr Kubát, advokátní a patentová kancelář, Ing. Eduard Hakr patentový zástupce, Přístavní 24, Praha 7, 17000
- 
- (97) **EP 2999556**  
(47) 05.04.2017  
(97) 27.11.2014  
(51) **B21D 11/12** (2006.01)  
**B21D 7/022** (2006.01)  
(96) 20.05.2014  
(96) 14733325.6  
(73) M.E.P. Macchine Elettroniche Piegatrici S.p.A., 33010 Reana del Rojale, IT  
(72) DEL FABRO, Giorgio, I-33100 Udine, IT  
(54) **Zařízení pro ohýbání kovových výrobků a způsob ohýbání**  
(32) UD20130066  
(31) 20.05.2013  
(33) IT  
(86) PCT/IB2014/061552  
(87) WO 2014/188332  
(74) Kania, Sedlák, Smola, Ing. Jiří Malůšek, Mendlovo náměstí 157/1, Brno, Staré Brno, 60300
- 
- (97) **EP 3024724**  
(47) 22.03.2017  
(97) 29.01.2015  
(51) **B64C 25/50** (2006.01)  
(96) 17.07.2014  
(96) 14790142.5  
(73) Beringer Aero, 05130 Tallard, FR  
(72) BERINGER, Rémi, F-05130 Tallard, FR  
(54) **Montážní sestava ocasního kolečka letadla**  
(32) 1357366  
(31) 25.07.2013  
(33) FR  
(86) PCT/FR2014/051838  
(87) WO 2015/011374  
(74) Kania, Sedlák, Smola, Ing. Jiří Malůšek, Mendlovo náměstí 157/1, Brno, Staré Brno, 60300
- 
- (97) **EP 3029340**  
(47) 03.05.2017  
(97) 08.06.2016  
(51) **F16B 37/12** (2006.01)
- 
- (96) 01.12.2014  
(96) 14195605.2  
(73) RAMP A Verbindungstechnik GmbH & Co. KG, 21493 Schwarzenbek, DE  
(72) Färber, Wolfgang, 21493 Schwarzenbek, DE  
(54) **Závitové pouzdro**  
(74) Traplová Hakr Kubát, advokátní a patentová kancelář, Ing. Eduard Hakr patentový zástupce, Přístavní 24, Praha 7, 17000
- 
- (97) **EP 3043590**  
(47) 26.04.2017  
(97) 13.07.2016  
(51) **H04W 28/04** (2009.01)  
**H04L 1/00** (2006.01)  
**H04L 1/16** (2006.01)  
**H04L 1/18** (2006.01)  
**H04W 72/12** (2009.01)  
(96) 03.08.2010  
(96) 16156445.5  
(73) Sun Patent Trust, New York NY 10017, US  
(72) NAKAO, Seigo, Chuo-ku, Osaka 540-6207, JP  
NISHIO, Akihiko, Chuo-ku, Osaka 540-6207, JP  
HORIUCHI, Ayako, Chuo-ku, Osaka 540-6207, JP  
IMAMURA, Daichi, Chuo-ku, Osaka 540-6207, JP  
(54) **Terminálové zařízení a způsob pro řízení opětovného přenosu**  
(32) 2009230727  
(31) 02.10.2009  
(33) JP  
(74) Traplová Hakr Kubát, advokátní a patentová kancelář, Ing. Eduard Hakr patentový zástupce, Přístavní 24, Praha 7, 17000
- 
- (97) **EP 3062972**  
(47) 31.05.2017  
(97) 13.08.2015  
(51) **B26B 19/00** (2006.01)  
**B26B 19/20** (2006.01)  
**B26B 19/22** (2006.01)  
(96) 09.02.2015  
(96) 15745847.2  
(73) Talavera, Victor, C., Alpine, CA 91901, US  
(72) Talavera, Victor, C., Alpine, CA 91901, US  
(54) **Zastříhovač vlasů**  
(32) 201461937298 P  
(31) 07.02.2014  
(33) US  
(86) PCT/US2015/015073  
(87) WO 2015/120415  
(74) ŽOVICOVÁ & ZOVIC IP, s.r.o., Záhradnícka 36, 821 08 Bratislava
- 
- (97) **EP 3079532**  
(47) 10.05.2017  
(97) 09.06.2016  
(51) **A47J 31/36** (2006.01)  
**A47J 31/44** (2006.01)  
(96) 17.11.2015  
(96) 15795164.1  
(73) Qbo Coffee GmbH, 8304 Wallisellen, CH  
(72) FOSCAN, Claudio, 8645 Rapperswil-Jona, CH  
RUBIN, Andres, CH-8608 Bubikon, CH  
ZWICKER, Dominic, CH-9650 Nesslau, CH  
TANNER, Pascal, CH-8716 Schmerikon, CH  
(54) **Spařovací modul, modul detekce kapsle a stroj k přípravě nápojů**  
(32) 14195680  
(31) 01.12.2014  
(33) EP  
(86) PCT/EP2015/076812  
(87) WO 2016/087190  
(74) Kania, Sedlák, Smola, Ing. Jiří Malůšek, Mendlovo náměstí 157/1, Brno, Staré Brno, 60300
- 
- (97) **EP 3080012**  
(47) 26.04.2017  
(97) 16.06.2016  
(51) **B65D 85/804** (2006.01)  
(96) 08.12.2015  
(96) 15805497.3

(73) Qbo Coffee GmbH, 8304 Wallisellen, CH  
(72) ASCHWANDEN, Ivo, 8003 Zürich, CH  
(54) **Nápojová kapsle, systém pro přípravu nápojů a způsob identifikace nápojové kapsle**  
(32) 14197488  
(31) 11.12.2014  
(33) EP  
(86) PCT/EP2015/078939  
(87) WO 2016/091860  
(74) Kania, Sedlák, Smola, Ing. Jiří Malůšek, Mendlovo náměstí 157/1, Brno, Staré Brno, 60300

(97) **EP 3086670**  
(47) 19.07.2017  
(97) 28.04.2016  
(51) **A24D 1/02** (2006.01)  
**A24D 3/06** (2006.01)  
**D21H 27/00** (2006.01)  
(96) 15.10.2015  
(96) 15794301.0  
(73) Philip Morris Products S.A., 2000 Neuchâtel, CH  
(72) BESSO, Clement, 2000 Neuchatel, CH  
GUYARD, Aurelien, 1350 Orbe, CH  
KADIRIC, Alen, 2552 Orpund, CH  
(54) **Hydrofobní filtrační obal**

(32) 201462066063 P  
(31) 20.10.2014  
(33) US  
(86) PCT/IB2015/057944  
(87) WO 2016/063181  
(74) INPARTNERS GROUP, Ing. Ivan Lukšiček, Koliště 1965/13a, Brno, Černá Pole, 60200

(97) **EP 3150616**  
(47) 10.05.2017  
(97) 05.04.2017  
(51) **C07H 1/00** (2006.01)  
**C07H 19/06** (2006.01)  
**C07H 19/16** (2006.01)  
(96) 15.11.2013  
(96) 16195036.5  
(73) University College Cardiff Consultants Limited, Cardiff CF24 0DE, GB  
(72) McGUIGAN, Christopher, deceased, GB  
PERTUSATI, Fabrizio, Cardiff, CF5 2RY, GB  
(54) **Směs rp/sp gemcitabin-[fenyl-(benzyloxy-L-alaninyl)]-fosfátu**  
(32) 201220666, 201307314  
(31) 16.11.2012, 23.04.2013  
(33) GB, GB  
(74) ŽOVICOVÁ & ŽOVIC IP, s.r.o., Záhradnícka 36, 821 08 Bratislava

## Zveřejněné překlady pozměněného, nebo omezeného znění evropských patentových spisů

U následujících udělených evropských patentů s účinky pro Českou republiku byl majitelem předložen opravený překlad patentového spisu do českého jazyka (§ 35d odst. 2 zákona č. 527/1990 Sb., v platném znění).

Datům zveřejnění opraveného překladu evropského patentového spisu je datum publikace tohoto Věstníku.

(97) **EP 2601333**

## Evropské patenty zachované v pozměněném nebo omezeném znění

V této části jsou uvedeny evropské patenty s účinky pro Českou republiku, které byly Evropským úřadem podle článku 102 Úmluvy o udělování evropských patentů zachovány v omezeném znění podle čl. 105a - 105c EPC 2000, nebo v pozměněném znění (§ 35f zákona č. 527/1990 Sb., v platném znění).

(97)	Datum oznámení o zachování patentu	(97)	Datum oznámení o zachování patentu
EP 2569129	26.07.2017	EP 2571488	26.07.2017
EP 2569130	26.07.2017		

## Evropské patenty zrušené Evropským patentovým úřadem

Následující evropské patenty udělené Evropským patentovým úřadem s účinky pro Českou republiku byly zrušeny Evropským patentovým úřadem podle článku 102 Úmluvy o udělování evropských patentů (§ 35f odst. 2 zákona č. 527/1990 Sb., v platném znění).

(97) EP 1323495

## MM4A Zánik evropských patentů nezaplacením poplatků za udržování platnosti patentu

Následující evropské patenty udělené Evropským patentovým úřadem s účinky pro Českou republiku zanikly pro nezaplacení poplatků za udržování platnosti patentu (§ 22 písm. b) zákona č. 527/1990 Sb., v platném znění).

(97) EP 1331015	(97) EP 1509492	(97) EP 1690608	(97) EP 1946662
(97) EP 1331080	(97) EP 1531118	(97) EP 1696174	(97) EP 1953290
(97) EP 1338447	(97) EP 1564450	(97) EP 1698261	(97) EP 1953397
(97) EP 1439360	(97) EP 1569312	(97) EP 1706383	(97) EP 1979501
(97) EP 1441168	(97) EP 1580066	(97) EP 1815958	(97) EP 1982104
(97) EP 1445850	(97) EP 1584313	(97) EP 1843757	(97) EP 1982226
(97) EP 1447288	(97) EP 1587899	(97) EP 1845973	(97) EP 1982404
(97) EP 1449499	(97) EP 1592321	(97) EP 1846536	(97) EP 1984191
(97) EP 1450458	(97) EP 1613512	(97) EP 1848813	(97) EP 1984322
(97) EP 1457272	(97) EP 1657623	(97) EP 1851127	(97) EP 1986966
(97) EP 1469968	(97) EP 1678100	(97) EP 1857120	(97) EP 1991183
(97) EP 1470163	(97) EP 1683548	(97) EP 1858953	(97) EP 2032850
(97) EP 1494524	(97) EP 1684046	(97) EP 1885413	(97) EP 2085177



(97) EP 2085794	(97) EP 2218388	(97) EP 2353422	(97) EP 2525761
(97) EP 2088295	(97) EP 2235473	(97) EP 2353904	(97) EP 2525951
(97) EP 2091799	(97) EP 2240414	(97) EP 2382056	(97) EP 2528897
(97) EP 2093023	(97) EP 2242695	(97) EP 2383094	(97) EP 2562162
(97) EP 2093531	(97) EP 2242954	(97) EP 2389343	(97) EP 2562166
(97) EP 2109361	(97) EP 2242991	(97) EP 2391434	(97) EP 2597049
(97) EP 2111234	(97) EP 2250216	(97) EP 2393589	(97) EP 2620969
(97) EP 2113422	(97) EP 2252594	(97) EP 2393980	(97) EP 2665667
(97) EP 2134820	(97) EP 2253619	(97) EP 2396514	(97) EP 2665970
(97) EP 2135097	(97) EP 2257676	(97) EP 2396517	(97) EP 2668419
(97) EP 2143622	(97) EP 2261049	(97) EP 2396518	(97) EP 2689112
(97) EP 2213431	(97) EP 2303267	(97) EP 2409015	(97) EP 2756781
(97) EP 2213720	(97) EP 2345354	(97) EP 2478937	(97) EP 2791575
(97) EP 2216580	(97) EP 2347971	(97) EP 2500612	(97) EP 2951053

## PD4A

## Převod práv a ostatní změny majitelů evropských patentů

(97) <b>EP 1437939</b>	(97) <b>EP 2063138</b>
(73) Bayer CropScience Ltd., Cambridge, CB40WB, GB	(73) Gamber-Johnson LLC, Stevens Point, 54481, WI, US
(97) <b>EP 1443821</b>	(97) <b>EP 2342198</b>
(73) Bayer CropScience Ltd., Cambridge, CB40WB, GB	(73) Sun Pharma Global FZE, Sharjah, AE
(97) <b>EP 1499499</b>	(97) <b>EP 2760453</b>
(73) ASM Vectorguard Limited, Kilmarnock, Ayrshire, KA1 2DJ, GB	(73) Oncodesign S.A., 21000 Dijon Cedex, FR
(97) <b>EP 1713505</b>	(97) <b>EP 3041591</b>
(73) PLEURAN, s.r.o., 821 05 Bratislava - mestská časť Ružinov, SK	(73) VR Coaster GmbH & Co. KG, 67663 Kaiserslautern, DE
(97) <b>EP 2021328</b>	
(73) Sun Pharma Global FZE, Sharjah, AE	

---

**FG1K**

**Zapsané užité vzory - přehled podle čísel zápisu**

V období uzávěrky tohoto čísla Věstníku zapsal Úřad průmyslového vlastnictví tyto užité vzory.

(11)	(51)		(11)	(51)		(11)	(51)	
30867	<b>G 01 N 21/62</b>	(2006.01)	30875	<b>A 45 F 3/22</b>	(2006.01)	30883	<b>C 01 G 23/00</b>	(2006.01)
30868	<b>H 05 B 6/04</b>	(2006.01)	30876	<b>C 04 B 14/18</b>	(2006.01)	30884	<b>A 61 H 1/02</b>	(2006.01)
30869	<b>B 65 D 25/08</b>	(2006.01)	30877	<b>F 16 B 2/04</b>	(2006.01)	30885	<b>C 22 C 19/07</b>	(2006.01)
30870	<b>H 04 L 25/02</b>	(2006.01)	30878	<b>F 16 B 2/04</b>	(2006.01)	30886	<b>G 01 N 24/00</b>	(2006.01)
30871	<b>H 02 J 15/00</b>	(2006.01)	30879	<b>F 16 B 2/04</b>	(2006.01)	30887	<b>A 47 C 31/00</b>	(2006.01)
30872	<b>F 24 F 1/06</b>	(2011.01)	30880	<b>A 01 K 29/00</b>	(2006.01)	30888	<b>F 03 D 1/04</b>	(2006.01)
30873	<b>F 24 F 5/00</b>	(2006.01)	30881	<b>B 62 J 99/00</b>	(2009.01)			
30874	<b>E 04 B 1/342</b>	(2006.01)	30882	<b>E 04 C 3/26</b>	(2006.01)			

**FG1K**

**Zapsané užité vzory - řazené podle MPT**

(51)	<b>A01K 29/00</b>	(2006.01)	(47)	01.08.2017
	<b>A01K 1/03</b>	(2006.01)	(73)	Míl Petr Ing., Baška, CZ
(11)	30880		(72)	Míl Petr Ing., Baška, CZ
(21)	<b>2017-33748</b>		(54)	<b>Samonavijecí tahací zařízení jízdního kola</b>
(22)	29.05.2017		(74)	INPARTNERS GROUP, Ing. Michal Jordán, Koliště 1965/13a, Brno, Černá Pole, 60200
(47)	01.08.2017			
(73)	Univerzita Hradec Králové, Hradec Králové, CZ			
	Univerzita Karlova, Praha 1 - Staré Město, CZ		(51)	<b>B65D 25/08</b>
(72)	Bogusch Petr doc. Mgr., Ph.D., Dobříkov, CZ			<b>B65D 47/20</b>
	Heneberg Petr RNDr., Ph.D., Rudolfov, CZ			<b>B65D 47/04</b>
(54)	<b>Líheň na hmyz</b>			<b>B65D 51/28</b>
(74)	Jan Brykner, Resslerova 741, Hradec Králové, 50002		(11)	30869
			(21)	<b>2017-33555</b>
(51)	<b>A45F 3/22</b>	(2006.01)	(22)	28.03.2017
	<b>A45F 3/24</b>	(2006.01)	(47)	01.08.2017
(11)	30875		(73)	FORMPLAST PURKERT, s.r.o., Praha 2, CZ
(21)	<b>2017-33738</b>		(72)	Hubálek Miloš, Jablonné nad Orlicí, CZ
(22)	26.05.2017		(54)	<b>Dávkovací uzávěr s náustkem</b>
(47)	01.08.2017		(74)	Patentová a známková kancelář Novotný, Ing. Jaroslav Novotný, Římská 45/2135, Praha 2, 12000
(73)	Daniš Petr, Osek, CZ			
(72)	Daniš Petr, Osek, CZ		(51)	<b>C01G 23/00</b>
(54)	<b>Závěsné lehátko</b>		(11)	30883
(74)	Langrova, s.r.o., Skrětova 1011/48, Plzeň, Jižní Předměstí, 30100		(21)	<b>2017-33772</b>
			(22)	01.06.2017
(51)	<b>A47C 31/00</b>	(2006.01)	(47)	01.08.2017
(11)	30887		(73)	PRECHEZA a.s., Přerov I - Město, CZ
(21)	<b>2017-33835</b>		(72)	Kovář Pavel Ing., Olomouc - Drozdín, CZ
(22)	22.06.2017			Kovaříková Lada RNDr., Věrovany, CZ
(47)	01.08.2017			Večeřa Jan Ing., Ph.D., Přerov Předměstí, CZ
(73)	Maňák Hynek Ing. arch., Brno, CZ		(54)	<b>Směsný titanát pro frikční kompozity s nevláknitou morfologií částic</b>
(72)	Maňák Hynek Ing. arch., Brno, CZ		(74)	INPROCHES Patentová a známková kancelář, Mgr. Alžběta Jurtíková, patentová zástupkyně, Mezírka 1, Brno, 60200
(54)	<b>Zařízení k provětrání lůžkovin</b>			
(74)	Ing. Libor Markes, patentový zástupce, Grohova 54, Brno, 60200		(51)	<b>C04B 14/18</b>
				<b>C04B 28/02</b>
				<b>C04B 28/22</b>
(11)	30884		(11)	30876
(21)	<b>2017-33776</b>		(21)	<b>2017-33740</b>
(22)	01.06.2017		(22)	29.05.2017
(47)	01.08.2017		(47)	01.08.2017
(73)	České vysoké učení technické v Praze, FBMI, Kladno, Kročehlavy, CZ		(73)	PERLIT, spol. s r.o., Šenov u Nového Jičína, CZ
(72)	Kutílek Patrik doc. Ing., Ph.D., Přelouč, CZ		(72)	Vala Filip, Nový Jičín, CZ
	Hýbl Jan Bc., Kladno, CZ		(54)	<b>Teplně izolační a sanační perlitová omítka</b>
	Palička Jonáš Ing., Bratislava, 81104, SK		(74)	Ing. Pavel Nádvozník s.r.o., Sokola Tůmy 1099/1, Ostrava - Mariánské Hory, 70900
	Adamová Barbora Bc., Plzeň, Východní Předměstí, CZ			
(54)	<b>Pasivní systém měření ztuhlosti svalů</b>		(51)	<b>C22C 19/07</b>
(74)	Ing. Václav Kratochvíl, Husníkova 2086/22, Praha 5, Stodůlky, 15800		(11)	30885
			(21)	<b>2017-33793</b>
(51)	<b>B62J 99/00</b>	(2009.01)	(22)	06.06.2017
(11)	30881		(47)	01.08.2017
(21)	<b>2017-33765</b>			
(22)	31.05.2017			

- (73) První brněnská strojírna Velká Bíteš, a.s., Velká Bíteš, CZ  
(72) Hubáček Karel prof. Ing., Dr.Sc., Brno, Lesná, CZ  
Sklenička Václav prof. Ing., Dr.Sc., Brno, Bohunice, CZ  
Joch Antonín Ing., Ph.D., Velká Bíteš, CZ  
Ňuksa Petr Ing., Dolní Loučky, CZ  
Vojtěch Jan Ing., Velká Bíteš, CZ  
(54) **Superslitina na bázi kobaltu vhodná pro odlitky pracující v roztavené sklovině**  
(74) KANIA\*SEDLÁK\*SMOLA Patentová a známková kancelář, Ing. Jiří Malůšek, Mendlovo náměstí 1a, Brno, 60300

- (51) **E04B 1/342** (2006.01)  
**E04C 3/38** (2006.01)  
**E04C 3/02** (2006.01)  
(11) 30874  
(21) **2017-33723**  
(22) 23.05.2017  
(47) 01.08.2017  
(73) KEY-TECH s.r.o., Praha 1, Nové Město, CZ  
(72) Kulík Tomáš Ing. arch., Praha 8 Libeň, CZ  
(54) **Konstrukce zastřešení haly, zejména montované haly**  
(74) STUDENÁ - LABALESTRA Advokátní a patentová kancelář, Mgr. Klára Labalestra, advokát, Na Poříčí 12, Praha 1, 11000

- (51) **E04C 3/26** (2006.01)  
**E01D 2/04** (2006.01)  
(11) 30882  
(21) **2017-33766**  
(22) 31.05.2017  
(47) 01.08.2017  
(73) LKM Consult s.r.o., Brno, Štýřice, CZ  
(72) Konečný Libor Ing., Silůvky, CZ  
(54) **Vylehčená trámová částečně prefabrikovaná nosná konstrukce mostu**  
(74) INPARTNERS GROUP, Ing. Dušan Kendereški, Koliště 1965/13a, Brno, Černá Pole, 60200

- (51) **F03D 1/04** (2006.01)  
**F03D 3/04** (2006.01)  
**F03D 1/06** (2006.01)  
**F03D 3/06** (2006.01)  
(11) 30888  
(21) **2017-33838**  
(22) 22.06.2017  
(47) 01.08.2017  
(73) Plachý René, Dolní Podluží, CZ  
(72) Plachý René, Dolní Podluží, CZ  
(54) **Větrná turbína**  
(74) JUDr. Aleš Zábrš, advokát, Na Beránce 2, Praha 6, 16000

- (51) **F16B 2/04** (2006.01)  
**F16B 7/18** (2006.01)  
**F16B 12/40** (2006.01)  
(11) 30877  
(21) **2017-33744**  
(22) 29.05.2017  
(47) 01.08.2017  
(73) Švéda Zdeněk Ing., Hrochův Týnec, CZ  
(72) Švéda Zdeněk Ing., Hrochův Týnec, CZ  
(54) **Spojovací dílec**  
(74) Jan Brykner, Resslova 741, Hradec Králové, 50002

- (51) **F16B 2/04** (2006.01)  
**F16B 7/02** (2006.01)  
(11) 30878  
(21) **2017-33745**  
(22) 29.05.2017  
(47) 01.08.2017  
(73) Švéda Zdeněk Ing., Hrochův Týnec, CZ  
(72) Švéda Zdeněk Ing., Hrochův Týnec, CZ  
(54) **Spojka konstrukčních dílců**  
(74) Jan Brykner, Resslova 741, Hradec Králové, 50002

- (51) **F16B 2/04** (2006.01)  
**F16B 7/02** (2006.01)  
**F16B 7/18** (2006.01)  
(11) 30879

- (21) **2017-33746**  
(22) 29.05.2017  
(47) 01.08.2017  
(73) Švéda Zdeněk Ing., Hrochův Týnec, CZ  
(72) Švéda Zdeněk Ing., Hrochův Týnec, CZ  
(54) **Spojovací mezičlánek**  
(74) Jan Brykner, Resslova 741, Hradec Králové, 50002

- (51) **F24F 1/06** (2011.01)  
**F24F 1/68** (2011.01)  
**F24F 12/00** (2006.01)  
(11) 30872  
(21) **2017-33680**  
(22) 12.05.2017  
(47) 01.08.2017  
(73) ARTIK-A, spol. s r.o., Vracov, CZ  
(72) Omelka David Jan, Vracov, CZ  
(54) **Klimatizační jednotka**  
(74) Kania, Sedlák, Smola, Ing. Tomáš Benda, Mendlovo nám. 1a, Brno, 60300

- (51) **F24F 5/00** (2006.01)  
(11) 30873  
(21) **2017-33721**  
(22) 23.05.2017  
(47) 01.08.2017  
(32) 28.09.2016  
(31) 2016 09937  
(33) UA  
(73) Razumtsev Olexandr, 02232 Kyjev, UA  
Panasjuk Pavel, Praha 2, CZ  
(72) Razumtsev Olexandr, 02232 Kyjev, UA  
Razumtseva Olha, 02232 Kyjev, Ukrajina, UA  
Panasjuk Pavel, Praha 2, CZ  
(54) **Přístroj pro chlazení vzduchu**  
(74) Rott, Růžička & Guttman Patentové, známkové a advokátní kanceláře, JUDr. Ing. Miloslav Hainz, Vinohradská 37/938, Praha 2, 12000

- (51) **G01N 21/62** (2006.01)  
(11) 30867  
(21) **2017-33770**  
(22) 01.06.2017  
(47) 31.07.2017  
(73) Ústav fotoniky a elektroniky AV ČR, v. v. i., Praha 8, Kobylisy, CZ  
SAFIBRA, s.r.o., Říčany, CZ  
(72) Podrazký Ondřej Ing., Ph.D., Králův Dvůr, CZ  
Mrázek Jan Ing., Ph.D., Praha 9, CZ  
Kašík Ivan Dr. Ing., Praha 10, CZ  
Šašek Ladislav Ing., CSc., Velké Popovice, CZ  
Schilhart Robin Ing., Praha 4, CZ  
(54) **Optický pH metr s mikroskopickou sondou**  
(74) INVENTIA s.r.o., RNDr. Kateřina Hartvichová, Na Bělidle 3, Praha 5, 15000

- (51) **G01N 24/00** (2006.01)  
(11) 30886  
(21) **2017-33815**  
(22) 15.06.2017  
(47) 01.08.2017  
(73) Explosia a.s., Pardubice, CZ  
(54) **Sonda pro identifikaci vzorků výbušnin metodou nukleární kvadrupólové rezonance**

- (51) **H02J 15/00** (2006.01)  
**H02J 7/00** (2006.01)  
**H02J 7/35** (2006.01)  
**H02J 7/02** (2016.01)  
(11) 30871  
(21) **2017-33673**  
(22) 10.05.2017  
(47) 01.08.2017  
(73) Monarch Praha, s.r.o., Praha 9, CZ  
(72) Šedivý Pavel, Praha 9, CZ  
(54) **Mobilní zařízení pro využití energie větru a slunce**

- (51) **H04L 25/02** (2006.01)

(11) 30870  
(21) **2017-33567**  
(22) 31.03.2017  
(47) 01.08.2017  
(73) K M B systems, s.r.o., Liberec VII, CZ  
(72) Kraus Jan, Liberec I, CZ  
(54) **Systém pro vícerychlostní provoz na asynchronní sériové komunikační lince**  
(74) RETROPATENT s.r.o., Mgr. Kamil Kolátor, Dobiášova 1246/29, Liberec VI, 46006

(51) **H05B 6/04** (2006.01)  
**H02S 40/00** (2014.01)

(11) 30868  
(21) **2016-32978**  
(22) 01.12.2014  
(47) 01.08.2017  
(73) Kochwasser Radim, Jablůnka, CZ  
Krejčí Lukáš, 020 01 Púchov, SK  
(72) Kochwasser Radim, Jablůnka, CZ  
Krejčí Lukáš, Púchov, SK  
(54) **Elektrický obvod indukčního topného zařízení**  
(74) KANIA\*SEDLÁK\*SMOLA Patentová a známková kancelář, Ing. Tomáš Benda, Mendlovo nám. 1a, Brno, 60300

### Seznam majitelů zapsaných užitéch vzorů

(73)	(11)	(51)	(73)	(11)	(51)
ARTIK-A, spol. s r.o., Vracov, CZ	30872	<b>F 24 F 1/06</b>	Univerzita Hradec Králové, Hradec Králové, CZ	30880	<b>A 01 K 29/00</b>
České vysoké učení technické v Praze, FBMI, Kladno, Kročehlavy, CZ	30884	<b>A 61 H 1/02</b>	Univerzita Karlova, Praha 1 - Staré Město, CZ	30880	<b>A 01 K 29/00</b>
Explosia a.s., Pardubice, CZ	30886	<b>G 01 N 24/00</b>	Ústav fotoniky a elektroniky AV ČR, v. v. i., Praha 8, Kobylisy, CZ	30867	<b>G 01 N 21/62</b>
FORMPLAST PURKERT, s.r.o., Praha 2, CZ	30869	<b>B 65 D 25/08</b>	Daniš Petr, Osek, CZ	30875	<b>A 45 F 3/22</b>
K M B systems, s.r.o., Liberec VII, CZ	30870	<b>H 04 L 25/02</b>	Kochwasser Radim, Jablůnka, CZ	30868	<b>H 05 B 6/04</b>
KEY-TECH s.r.o., Praha 1, Nové Město, CZ	30874	<b>E 04 B 1/342</b>	Krejčí Lukáš, 020 01 Púchov, SK	30868	<b>H 05 B 6/04</b>
LKM Consult s.r.o., Brno, Štýřice, CZ	30882	<b>E 04 C 3/26</b>	Maňák Hynek Ing. arch., Brno, CZ	30887	<b>A 47 C 31/00</b>
Monarch Praha, s.r.o., Praha 9, CZ	30871	<b>H 02 J 15/00</b>	Míl Petr Ing., Baška, CZ	30881	<b>B 62 J 99/00</b>
PERLIT, spol. s r.o., Šenov u Nového Jičína, CZ	30876	<b>C 04 B 14/18</b>	Panasjuk Pavel, Praha 2, CZ	30873	<b>F 24 F 5/00</b>
PRECHEZA a.s., Přerov I - Město, CZ	30883	<b>C 01 G 23/00</b>	Plachý René, Dolní Podluží, CZ	30888	<b>F 03 D 1/04</b>
První brněnská strojírna Velká Bíteš, a.s., Velká Bíteš, CZ	30885	<b>C 22 C 19/07</b>	Razumtsev Olexandr, 02232 Kyjev, UA	30873	<b>F 24 F 5/00</b>
SAFIBRA, s.r.o., Říčany, CZ	30867	<b>G 01 N 21/62</b>	Švéda Zdeněk Ing., Hrochův Týnec, CZ	30877	<b>F 16 B 2/04</b>
			Švéda Zdeněk Ing., Hrochův Týnec, CZ	30878	<b>F 16 B 2/04</b>
			Švéda Zdeněk Ing., Hrochův Týnec, CZ	30879	<b>F 16 B 2/04</b>

## Úřední rozhodnutí a oznámení

### MK4A, MK4F

### Zánik patentů a autorských osvědčení uplynutím doby platnosti

(11)	(21)	Int.Cl/(51)	(11)	(21)	Int.Cl/(51)
292742	1998-1281	8/A61K 8/34	295710	1999-385	8/E06B 3/667
293095	1998-2688	8/G08B 29/18	296251	1998-962	8/E04B 1/58
295371	1999-310	8/A61P 7/02	297905	1999-3447	8/H04Q 7/38

### MM4A, MM4F

### Zániky patentů a autorských osvědčení pro nezaplacení udržovacích poplatků

(11)	(21)	Int.Cl/(51)	(11)	(21)	Int.Cl/(51)
292053	1999-1642	8/F23D 17/00	301345	2000-2616	8/H01F 1/147
292117	2000-117	8/E01B 35/00	301781	2009-28	8/B25J 9/00
292398	1998-37	8/E04C 1/42	301881	2010-18	8/H03B 5/38
292484	2001-4711	8/B23Q 1/01	302128	2002-2357	8/C10G 69/00
294091	2000-118	8/E01B 29/04	302411	2003-1869	8/C03B 33/023
295178	1998-2882	8/E05F 15/16	303204	2002-3524	8/A41D 27/28
295576	2003-1967	8/G03G 9/09	303356	2003-1863	8/C07D 409/12
297095	2000-2854	8/G10L 17/00	303622	2009-38	8/A61B 1/273
298524	2000-2663	8/H04Q 7/32	303722	2012-24	8/C08B 37/08
299096	1999-2471	8/C12N 15/12	304198	2003-1919	8/A61K 31/198
299376	1999-60	8/D02G 3/38	304370	2012-12	8/G01S 13/00
300099	2002-2751	8/B01J 13/08	304537	2002-2547	8/A01N 43/40
300436	2003-2368	8/B01D 46/26	305163	2005-31	8/F01K 13/00
300799	2006-34	8/G01N 29/30	305329	2010-55	8/G03B 15/16
301031	2002-2633	8/A41D 27/28	305502	2014-54	8/A61F 2/04
301236	2002-2463	8/C07D 281/16	305503	2014-55	8/A61F 2/82

### MK1K

### Zániky užitečných vzorů uplynutím doby platnosti

(11)	(21)	(51)	(11)	(21)	(51)		
17893	2007-19057	G01P 15/02	(2013.01)	25009	2013-27345	B61L 5/18	(2006.01)
17919	2007-19048	G04B 18/00	(2006.01)	25059	2013-27342	B01J 20/16	(2006.01)
17948	2007-19064	E04H 17/14	(2006.01)	25060	2013-27343	B01J 20/16	(2006.01)
17991	2007-19044	H04L 12/407	(2006.01)	25061	2013-27355	A23F 3/34	(2006.01)
17993	2007-19055	G08B 13/00	(2006.01)	25062	2013-27357	B01J 20/20	(2006.01)
18118	2007-19056	E04B 1/80	(2006.01)	25134	2013-27348	A61F 2/30	(2006.01)
18252	2007-19047	A23C 13/00	(2006.01)	25185	2013-27351	B44C 3/00	(2006.01)
20613	2010-22166	G10K 11/02	(2006.01)	25186	2013-27354	E04H 4/00	(2006.01)
20676	2010-22172	E04F 13/08	(2006.01)	25201	2013-27353	B42D 15/02	(2006.01)
20760	2010-22175	G01N 29/14	(2006.01)	25350	2013-27349	A61F 2/30	(2006.01)
20788	2010-22170	A61F 7/02	(2006.01)	25658	2013-27340	E05F 15/00	(2006.01)
24975	2013-27335	A61K 9/10	(2006.01)				

## LD3K

### Částečné výmazy užitných vzorů

- (11) 25058
- (21) 2013-27341
- (22) 16.01.2013
- (54) Zmrzlinový výrobek s obsahem probiotické mikroflóry

výrobku, vyznačující se tím, že obsahuje další kmeny mléčných streptokoků v takovém množství, aby jejich celková denzita byla minimálně 107 v jednom gramu výrobku.“

Rozsah ochrany se omezuje změnou nároků na ochranu takto:

„1. Zmrzlinový výrobek s obsahem probiotické mikroflóry, sestávající ze směsi mléka, cukru, tuku, stabilizátoru, emulgátoru, popřípadě aromatu, a obsahující minimálně 106 probiotických bakterií v jednom gramu

Datum nabytí právní moci rozhodnutí o částečném výmazu: 08.07.2017

## ND4Q

### Druhé obnovy doby ochrany průmyslových vzorů

- (51) 12-03
- (11) 34155
- (21) 2007-37200
- (22) 30.08.2007
- (54) Důlní závěsná lokomotiva

- (51) 06-01
- (11) 34259
- (21) 2007-37169
- (22) 10.08.2007
- (54) Křeslo a taburet

## ND4Q

### Třetí obnovy doby ochrany průmyslových vzorů

- (51) 23-04
- (11) 31455
- (21) 2002-34121
- (22) 08.08.2002
- (54) Ventilátor

## PD4A

### Převod práv a ostatní změny majitelů patentů

- (11) 293310
- (21) 2003-1404
- (73) PLEURAN, s.r.o., 821 05 Bratislava - mestská časť Ružinov, SK

- (11) 304840
- (21) 2013-957
- (73) AVETON s.r.o., Praha 9, Vysočany, CZ

## PD1K

### Převod práv a ostatní změny majitelů užitných vzorů

- (11) 26376
- (21) 2013-28862
- (73) AVETON s.r.o., Praha 9, Vysočany, CZ

- (11) 30414
- (21) 2015-30794
- (73) EMBITRON s.r.o., Plzeň, Jižní Předměstí, CZ

## PD4Q

### Převod práv a ostatní změny vlastníků průmyslových vzorů

- (11) 36634
- (21) 2015-40456
- (73) EMBITRON s.r.o., Plzeň, Jižní Předměstí, CZ

## QA9A

## Nabídka licence

- (73) Centrum výzkumu Řež s.r.o., Husinec-Řež, CZ
- (11) 306907
- (54) Pasivně ovládaný křížový ventil pro koaxiální potrubí

- (73) Západočeská univerzita v Plzni, Plzeň, CZ
- (11) 306910
- (54) Fréza s chlazením

### Zamítnuté a částečně zamítnuté přihlášky ochranných známek před zveřejněním

Kapitola obsahuje údaje o rozhodnutích o přihláškách ochranných známek, u kterých byly na základě provedeného věcného průzkumu shledány Úřadem důvody pro zamítnutí přihlášky ochranné známky podle ustanovení § 4 nebo 6 zákona č. 441/2003 Sb. Na základě toho Úřad vydal rozhodnutí o zamítnutí přihlášky podle ustanovení § 22 zákona č. 441/2003 Sb., a to pro celý seznam výrobků a služeb nebo pro jeho část. Údaje o výsledku rozhodnutí (zamítnutí přihlášky, částečné zamítnutí přihlášky) jsou uvedeny jako datum právní moci rozhodnutí/výsledek rozhodnutí.

(210) **O-516664**  
(540)

**MOJE FITKO**

25.07.2017/NABYTÍ P.M. - ZAMÍTNUTÍ PŘIHLÁŠKY

(210) **O-524593**  
(540)

(210) **O-522092**  
(540)

**boutique Lady collection**

01.07.2017/NABYTÍ P.M. - ZAMÍTNUTÍ PŘIHLÁŠKY

**Mozart opět v Praze**

(210) **O-522307**  
(540)

**\$TUD€NT  
£OTTER¥**

01.07.2017/NABYTÍ P.M. - ZAMÍTNUTÍ PŘIHLÁŠKY

11.07.2017/NABYTÍ P.M. - ZAMÍTNUTÍ PŘIHLÁŠKY

(210) **O-524594**  
(540)

**MOZART**  
Prague Music Festival

(210) **O-524591**  
(540)

**Mozart wieder in Prag**

11.07.2017/NABYTÍ P.M. - ZAMÍTNUTÍ PŘIHLÁŠKY

11.07.2017/NABYTÍ P.M. - ZAMÍTNUTÍ PŘIHLÁŠKY

(210) **O-524677**  
(540)

**Česká společnost pro výživu**

18.07.2017/NABYTÍ P.M. - ZAMÍTNUTÍ PŘIHLÁŠKY

(210) **O-524592**  
(540)

**Mozart back in Prague**

11.07.2017/NABYTÍ P.M. - ZAMÍTNUTÍ PŘIHLÁŠKY

(210) **O-525233**  
(540)

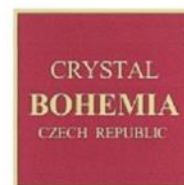

01.07.2017/NABYTÍ P.M. - ZAMÍTNUTÍ PŘIHLÁŠKY



(210) **O-526249**  
(540)

**Tefal**  
Chytré věci nenahradíš.

14.07.2017/NABYTÍ P.M. - ZAMÍTNUTÍ PŘIHLÁŠKY

(210) **O-531594**  
(540)

 **mpu banka**

30.05.2017/NABYTÍ P.M. - ZAMÍTNUTÍ PŘIHLÁŠKY

(210) **O-527401**  
(540)

**TANKOVNA**

23.06.2017/NABYTÍ P.M. - ČÁSTEČNÉ ZAMÍTNUTÍ PŘIHLÁŠKY

(210) **O-531595**  
(540)

(210) **O-529358**  
(540)

**VALAŠSKÝ PRŠUT**

14.07.2017/NABYTÍ P.M. - ZAMÍTNUTÍ PŘIHLÁŠKY

 **privátní  
bankovníctví**

(210) **O-530519**  
(540)



30.06.2017/NABYTÍ P.M. - ZAMÍTNUTÍ PŘIHLÁŠKY

30.05.2017/NABYTÍ P.M. - ZAMÍTNUTÍ PŘIHLÁŠKY

(210) **O-536408**  
(540)

**Biokadeřník**

25.07.2017/NABYTÍ P.M. - ZAMÍTNUTÍ PŘIHLÁŠKY

(210) **O-536758**  
(540)

**OMEGAKOMPLEX**

22.07.2017/NABYTÍ P.M. - ZAMÍTNUTÍ PŘIHLÁŠKY

(210) **O-537919**  
(540)

**MUSCAT GOLD**

28.07.2017/NABYTÍ P.M. - ZAMÍTNUTÍ PŘIHLÁŠKY

(210) **O-537920**  
(540)

**MUSCAT VINTAGE**

28.07.2017/NABYTÍ P.M. - ZAMÍTNUTÍ PŘIHLÁŠKY

### Přehled zveřejněných přihlášek ochranných známek

Přihlášky ochranných známek, které byly na základě výsledků formálního a věcného průzkumu provedeného Úřadem shledány schopné zápisu do rejstříku ochranných známek, jsou obsaženy v této kapitole. Důležitou právní skutečností je, že zveřejněním přihlášky ochranné známky v této kapitole Věstníku (§ 23 zákona č. 441/2003 Sb.) začíná běžet zákonná tříměsíční lhůta pro podání námitek podle ustanovení § 25 zákona č. 441/2003 Sb.

Číselný přehled (210)											
O-499532	O-524461	O-531308	O-532437	O-533673	O-534127	O-534684	O-534897	O-534900	O-534906	O-535130	O-536385
O-536386	O-536511	O-536556	O-536578	O-537300	O-537447	O-537600	O-537651	O-537652	O-537861	O-537862	O-537863
O-538003	O-538169	O-538300	O-538480	O-538481	O-538482	O-538565	O-538566	O-538712	O-538927	O-538945	O-538957
O-539091	O-539196	O-539197	O-539203	O-539204	O-539205	O-539206	O-539207	O-539208	O-539209	O-539210	O-539211
O-539251	O-539279	O-539311	O-539351	O-539369	O-539385	O-539443	O-539469	O-539574	O-539599	O-539709	O-539928
O-539964	O-540105	O-540106	O-540115	O-540159	O-540184	O-540185	O-540192	O-540201	O-540220	O-540221	O-540222
O-540264	O-540265	O-540267	O-540268	O-540271	O-540273	O-540285	O-540299	O-540300	O-540304	O-540309	O-540317
O-540318	O-540339	O-540351	O-540363	O-540364	O-540366	O-540382	O-540398	O-540402	O-540409	O-540412	O-540422
O-540425	O-540490	O-540491	O-540492	O-540493	O-540542	O-540543	O-540554	O-540605	O-540613	O-540617	O-540621
O-540623	O-540630	O-540635	O-540640	O-540643	O-540651	O-540658	O-540673	O-540684	O-540691	O-540692	

## Zveřejněné přihlášky ochranných známek

(210) **O-499532**  
(220) 27.04.2011  
(320) 27.04.2011  
(511) 18, 32  
(540)



(510) (18) zavazadla a pouzdra, ruksaky a batohy, pánské peněženky, kabelky, dámské peněženky, pásky, ledvinky (tašky k upnutí kolem pasu), sportovní tašky, dámské taštičky na krk, dámské tašky s uchy, tašky přes rameno, školní brašny, deštníky a slunečníky, pouzdra na sady na psaní, vše z kůže nebo imitace kůže, kůže a imitace kůže a zboží vyrobené z těchto materiálů, které nejsou zahrnuty do jiných tříd, kůže ze zvířat, usně, deštníky, slunečníky a vycházkové hole, biče, postroje a sedla, kufry a velké cestovní tašky; (32) piva, světlé pivo, černé pivo a tmavé pivo, nízkalkoholická piva v této třídě, nealkoholické nápoje včetně osvěžujících nápojů, nealkoholické energetické a sportovní nápoje, syrovátkové nápoje, nealkoholické izotonické, hypertonické a hypotonické nápoje, nealkoholické sladové nápoje, nealkoholické ovocné nápoje a ovocné šťávy, nealkoholické sirupy, esence a jiné přípravky pro výrobu nápojů.

(730) **Rockstar, Inc.**, P.O.Box 27740, Las Vegas, 89126, NV, US  
(740) PATENTSERVIS Praha a.s., Na Podkovce 281/10, Praha 4, 14700

(210) **O-524461**  
(220) 11.08.2015  
(320) 11.08.2015  
(511) 16, 32, 43  
(540)

### Patron našeho piva

(510) (16) periodický a neperiodický tisk, atlasy, časopisy, fotografie, kalendáře, kancelářské potřeby, katalogy, knihy, noviny, papírenské výrobky, prospekty, mapy, obtisky, pohlednice, grafické reprodukcce, samolepky, tiskoviny, reklamní, propagační a užitkové výrobky z papíru, informační, reklamní a propagační tiskoviny, papírové a plastové tašky, papírové obaly všeho druhu, papírové ubrousky a ubrusy, papírová prostírání, papírové ručníky, papírové kornouty, podtácky (papírové podložky pod sklenice), balicí papír, reklamní a ozdobné předměty neuvedené v jiné třídě, tužky, těžítka, papír; (32) piva všeho druhu, minerální vody, ovocné a zeleninové šťávy jako nápoje nebo na výrobu nealkoholických nápojů, pивní mladinka, nealkoholické nápoje, ovocné šťávy, mošty, přípravky na výrobu nápojů, sirupy, šumivé nápoje nealkoholické, stolní vody včetně vod ochucených, pramenité a minerální vody včetně vod ochucených, balená voda, nápojové směsi a prášky na výrobu nápojů, míchané nápoje s obsahem piva, výtažky z chmele na výrobu piva, příchutě na výrobu piva; (43) hostinská a kavárenská činnost, zprostředkovatelské služby v oblasti cestovního ruchu - v rámci této třídy, jako obstarávání poukázek na stravování, zajišťování dočasného ubytování, pronájem potřeb pro provoz restauračních zařízení, bufety rychlého občerstvení, služby barů, bufety, jídelny, cukrárny, kavárny, restaurace, čepování piva, gastronomické služby, provoz stravovacích zařízení, organizační zajištění gastronomických akcí (cateringové služby).

(730) **Pivovar Chotěboř s.r.o.**, Průmyslová 1755, Chotěboř, 58301, CZ  
(740) Ing. Václav Kratochvíl, Husníkova 2086/22, Praha 13, 15800

(210) **O-531308**  
(220) 19.05.2016  
(320) 19.05.2016  
(511) 18, 21, 28  
(540)

## Škola tejpování

(510) (18) batohy, kožené sáčky na obuv; (21) šejkry, lahve na pití; (28) sportovní potřeby, sportovní vybavení spadající do této třídy, chrániče kolen - nákolenníky (sportovní potřeby), chrániče na holeně (sportovní zboží), sportovní chrániče.

(730) **FIXTAPE s.r.o.**, Novosady 879/109, Velké Meziříčí, 59401, CZ  
(740) Mgr. Jakub Nedoma, Eliášova 279/1, Praha 6, 16000

(210) **O-532437**  
(220) 07.07.2016  
(320) 07.07.2016  
(511) 32  
(540)

### Říčanská 11

(510) (32) piva, minerální vody, šumivé nápoje a jiné nápoje nealkoholické, nápoje a šťávy ovocné, sirupy a jiné přípravky k zhotovování nápojů.

(730) **Rodinný pivovar BERNARD, a.s.**, 5. května 1, Humpolec, 39601, CZ  
(740) Advokátní kancelář Břeský, Heiplík, Vosátka, JUDr. Ladislav Břeský, advokát, Botičská 1936/4, Praha 2, 12800

(210) **O-533673**  
(220) 05.09.2016  
(320) 05.09.2016  
(511) 16, 35, 44  
(540)



(510) (16) karty; (35) psychologické testování pro výběr zaměstnanců; (44) psychologické služby.

(591) Barevná  
(730) **Institute of Applied Psychology, s.r.o.**, Baarovo nábřeží 18/534, Brno, 61400, CZ  
**Pacher Petr Dr.**, Sekaninova 4, Brno, 61400, CZ  
(740) Institute of Applied Psychology, s.r.o., Baarovo nábřeží 18/534, Brno, Maloměřice, 61400

(210) **O-534127**  
(220) 22.09.2016  
(320) 22.09.2016  
(511) 35, 37, 39, 41, 43, 44  
(540)



- (510) (35) reklama, reklama v online počítačové síti, aktualizování reklamních materiálů, zaslání reklamních materiálů zákazníkům, marketingové studie, průzkum trhu, obchodní nebo podnikatelský průzkum, organizování komerčních nebo reklamních výstav, organizování módních přehlídek pro reklamní účely; (37) čištění šatstva, oprava šatstva, opravy oděvů, praní, čištění, praní prádla, žehlení prádla; (39) půjčování potápěčských skafandrů, automobilová doprava, pronájem automobilů, rezervace v dopravě, rezervace v cestování, rezervace místenek, doprovázení turistů, poskytování informací o dopravě, organizování okružních výletů, doprava turistů; (41) služby pro oddech, pořádání zábavných akcí, poskytování informací o možnostech zábavy, rekreace a rozptýlení, služby v oblasti prodeje vstupenek, předprodej vstupenek, služby v oblasti zábavy (místo „pobavení“), organizování vzdělávacích a zábavných soutěží, výchovně - zábavné klubové služby, služby klub zdraví (zdravotní a kondiční cvičení), organizování a vedení konferencí, organizování a vedení kongresů, organizování módních přehlídek pro zábavu, plánování a organizování večírků, provozování sportovních zařízení, pronájem sportovních zařízení s výjimkou dopravních prostředků, půjčování potápěčské výstroje, organizování sportovních soutěží; (43) provozování restaurací, samoobslužné restaurace, služby v barech, provozování kaváren, provoz automatů na rychlé občerstvení, bufety, hotelové služby, provoz hotelového ubytování, rezervace hotelů, rezervace penzionů, rezervace přechodného ubytování, ubytovací služby v hotelech a penzionech, pronajímání jednacích místností; (44) lázeňské služby, veřejné lázně pro hygienické účely, masáže, služby solárií, služby v oblasti sauny, fyzioterapie, terapeutické služby, aromaterapeutické služby, zdravotní péče, zdravotní poradenství, provoz zdravotnických středisek, lékařské služby.
- (591) Barevná  
(730) **Reprezentativní organizace odborových organizací skupiny SPG, a.s.**, Masarykovo nábřeží 235/28, Praha 1, 11000, CZ  
(740) Advokátní kancelář Belha, Vacif & spol., s.r.o., Mgr. David Belha, Náměstí Jiřího z Poděbrad 1382/2, Praha 2 - Vinohrady, 12000

(210) **O-534684**  
(220) 19.10.2016  
(320) 19.10.2016  
(511) 35, 37, 39, 40, 42  
(540)

### auto běhounek

- (510) (35) administrativní zpracování nákupních objednávek, agentury umělecké (obchodní vedení -), aktualizace a údržba dat v počítačových databázích, aktualizování reklamních materiálů, analýzy nákladů, aranžování výkladů, daňové příznání (příprava a vyhotovení -), daňové služby, design reklamních materiálů, dodavatelské služby pro třetí osoby [nákup výrobků a služeb pro jiné podniky], dražby, efektivnost provozu a racionalizace práce (posuzování -), externí administrativní management pro firmy, fakturace, fotokopírování, hospodářské (ekonomické) prognózy, hotely (správa -), informace (obchodní nebo podnikatelské -), informace o obchodních kontaktech, inzerce poštou, kanceláře dovozní a vývozní, kancelářské stroje a zařízení (pronájem -), komerční informace a rady pro spotřebitele (spotřebitelská poradna), komerční informační kanceláře, komerční správa licencí na výrobky a služby ostatních, komunikační média (prezentace výrobků v komunikačních médiích) pro účely maloobchodu, kopírování nebo rozmnožování (reprodukce) dokumentů, doklad, licence na výrobky a služby ostatních (komerční správa), maloobchodní nebo velkoobchodní služby pro farmaceutické, veterinární a

sanitární přípravky a zdravotní materiál, marketing, marketingové studie, módní přehlídky pro reklamní účely (organizace -), mzdy a výplatní listiny (příprava -), nábor zaměstnanců, nákupní ceny, velkoobchodní ceny (analýzy -), nákupní objednávky (administrativní zpracování), obchodní a průmyslové podniky (pomoc při řízení), obchodní činnost (pomoc při řízení), obchodní činnost (služby, poradenství v -), obchodní management a podnikové poradenství, obchodní management pro nezávislé poskytovatele služeb, obchodní management pro sportovce, obchodní management úhradových programů pro jiné, obchodní nebo podnikatelské informace, obchodní nebo podnikatelské informace (poskytování -), obchodní nebo podnikatelské poradenství (profesionální -), obchodní nebo podnikatelský průzkum, obchodní reklama (pro třetí osoby -), oceňování obchodních podniků, optimalizace pro vyhledávače, optimalizace provozu webových stránek, organizování výstav (komerčních nebo reklamních), personální poradenství, počítačové databáze (překlad informací do -), počítačové databáze (systemizace informací do -), podnikání (oceňování a odhady v oblasti -), podnikové poradenství a obchodní management, podniky (služby poskytované v souvislosti se stěhováním -), poradenství (odborné obchodní -), poradenství (podnikové -) a obchodní management, poradenství při vedení podniků, poradenství v obchodní činnosti, pořádání veletrhů pro obchodní a reklamní účely, poskytování obchodních informací prostřednictvím webových stránek, poskytování on-line tržního prostoru pro nakupující a prodávající výrobků a služeb, pracovní úřady (zprostředkovatelné práce), prezentace výrobků v komunikačních médiích pro účely maloobchodu, prodejní automaty (pronájem -), produkce (výroba) reklamních filmů, prognózy (hospodářské nebo ekonomické -), pronájem billboardů (reklamní tabule), pronájem fotokopírovacích strojů, pronájem kancelářských strojů a zařízení, pronájem prodejních automatů, pronájem prodejních stánků, pronájem reklamní doby v komunikačních médiích, pronájem reklamních materiálů, provozní audit, průzkum (obchodní -), průzkum trhu, průzkum veřejného mínění, předplatné (zajišťování předplatného) telekomunikačních služeb (pro ostatní), předplatné novin a časopisů (zajišťování -), předplatné pro třetí osoby (obstarávání -), předvádění (služby modelky) pro reklamní účely a podporu prodeje, předvádění zboží, překlad informací do počítačových databází, přemísťování (stěhování) provozů, podniků (služby týkající se -), převod úřední komunikace, příprava mezd a výplatních listin, příznání daní (příprava a vyhotovení -), psaní na stroji, psaní reklamních textů, psaní životopisů pro jiné, psychologické testování pro výběr zaměstnanců, rady pro spotřebitele (komerční informace a rady pro -) (spotřebitelská poradna), reklama (propagace), reklama on line v počítačové síti, reklama placená kliknutím, reklamní agentury, reklamní materiály (pronájem -), reklamní materiály (aktualizování -), reklamní materiály (rozšiřování -) zákazníkům (letáky, prospekty, tisky, vzorky), reklamní nebo inzertní materiály (rozšiřování -), reklamní texty (psaní), reklamní texty (vydávání, zveřejňování, oznámení, vyhlášení, publikování -), rozhlasová reklama, rozšiřování reklamních nebo inzertních materiálů, rozšiřování vzorků (zboží), řízení (poradenské služby obchodní nebo podnikatelské), řízení obchodních nebo průmyslových podniků (poskytování pomoci při -), řízení průmyslových nebo obchodních podniků, sekretářské služby, sestavování statistiky, sjednávání a uzavírání obchodních transakcí pro třetí strany, služby (telefonní vzkazy, dotazy), služby managementu obchodních projektů pro stavební projekty, služby obchodního zprostředkování, služby v oblasti grafické úpravy pro reklamní účely, služby v oblasti srovnávání cen, služby, poradenství v obchodní činnosti, spotřebitelé (komerční informace a rady pro spotřebitele) (spotřebitelská poradna), správa hotelů, srovnávací služby (v oblasti cen), studie (marketingové -), styky s veřejností, subdodavatelské služby (obchodní pomoc), systemizace informací do počítačových databází, telefonní služby (vzkazy) pro nepřítomné, telekomunikační služby (zajišťování předplatného) (pro ostatní), telemarketing / telemarketingové služby, televizní reklama, těsnopis, stenografie, texty (psaní reklamních textů), texty (zpracování -), účely maloobchodu (prezentace výrobků v komunikačních médiích pro účely maloobchodu), účetnictví, účty (sestavování výpisů z -), umělci (agentury), vedení dražeb, vedení kartoték v počítači, vedení kartoték v počítači (řízení souboru), vedení knih (účetních), vedení podniků (poradenství), veletrhy (pořádání -) pro obchodní a reklamní účely, venkovní reklama, veřejné mínění (průzkum-), veřejnost (styky s -), vydávání reklamních nebo náborových propagačních a inzertních textů, vyhledávání dat v počítačových souborech (pro třetí osoby), vyhledávání sponzorů, výklady (aranžování -), vylepování plakátů, výpisy z účtů (provádění -), výstavy komerční a reklamní (organizování -), zástřížková služba na zprávy, vzorky zboží (distribuce -), zajišťování novinového předplatného (pro předplatitele), zajišťování předplatného telekomunikačních služeb (pro ostatní), zaměstnanci (nábor -), zaslání reklamních materiálů zákazníkům, zboží (předvádění -), zpracování

(administrativní) nákupních objednávek, zpracování textů; (37) antikoroziní nátěry pro vozidla, antikoroziní úprava, asfaltování, automobily (leštění, politura -), automobily (mazání -), automobily (mytí -), automobily (opravy -), bagry a rypadla (pronajímání -), bezpečnostní schránky (údržba a opravy -), budovy (demolice -), budovy (utěšňování -), buldozery (pronájem -), cestářství (dláždění), cinování (opětěné), čalounění, čalounické opravy, čisticí stroje (pronájem -), čištění, čištění (chemické -), čištění automobilů, čištění budov (fasád, vnějších povrchů a ploch), čištění budov (interiérů), čištění komínů, čištění nebo broušení pemzou, čištění oken, čištění šatstva, čištění ulic, demolice budov, deratizace, deštníky (opravy-), dezinfekce, dláždění cest, doplňování kazet s tonerem, dopravní prostředky (mytí -), dozor nad stavbami, důlní těžba, hornictví, dveře a okna (instalace), elektrické spotřebiče (instalování a opravy -), fotografické přístroje (opravy -), hloubkové ropné vrty nebo vrty zemního plynu, hořáky, kahany (údržba a opravy -), hubení škůdců, s výjimkou pro zemědělské účely, hudební nástroje (restaurování), chladicí zařízení (instalace a opravy -), informace (stavební -), informace o opravách, instalace dveří a oken, izolování proti vlhkosti, izolování staveb, kancelářské stroje a zařízení (montáž, údržba a opravy -), kominické služby, konzultace ve stavebnictví, kotle (čištění a opravy -), kožešiny (údržba, čištění a opravy -), kuchyňská zařízení (montáž -), kůže (údržba, čištění a opravy -), lakování, glazurování, leštění vozidel, letadla (údržba a opravy -), lodě (stavba -), malování a natírání (interiérů a exteriérů -), mandlování, mazání vozidel, montáže lešení, motorová vozidla (údržba a opravy -), mytí automobilů, mytí dopravních prostředků, nabíjení akumulátoru vozidla, nábytek (údržba -), nože (ostření a broušení -), nýtování, obnova motorů (použitých nebo částečně zničených), obnova strojů (použitých nebo částečně zničených), obuv (opravy -), odrušování elektrických přístrojů, okna (čištění -), oprava šatstva, opravy hodin, opravy (informace o -), opravy (podmořské -), opravy automobilů, opravy bezpečnostních zámků, opravy oděvů, opravy vedení elektrického proudu, ostření nožů, pece (montáž a opravy -), pískování, plenky (praní -), pneumatiky (opravy vulkanizací), pneumatiky (protektorování -), pneumatiky (vulkanizace pneumatik) (opravy), počítačové vybavení (montáž, údržba a opravy -), podmořské opravy, podmořské stavitelství, pokrývačské služby (práce), poplašné systémy (alarmy) proti vloupání (instalace a opravy -), povrchová těžba, povrchové čištění budov (fasád, vnějších ploch), požární hlásiče (instalace a opravy -), prádlo (žehlení -), praní plenek, praní prádla, praní, čištění, promítací přístroje (opravy a údržba -), pronájem bagrů a rypadel, pronájem čistících strojů, pronájem drenážních čerpadel, pronájem praček, pronájem stavebních strojů a zařízení, protektorování pneumatik, přístavní hráze (stavby -), přístavy (stavby -), půjčovna jeřábů (stavební zařízení), půjčovny silničních zametacích strojů, pumpy a čerpadla (opravy -), reklamní tabule (malování nebo opravy -), restaurování nábytku, restaurování uměleckých děl, servisní stanice (vozidel) (doplňování paliva a údržba), sklady (stavby a opravy -), slunečníky (opravy -), stavby (izolace -), stavby a údržba ropovodů, stavby továren, stavební dozor, stavební informace, stavební stroje a zařízení (pronájem -), stavebnictví, stavitelství, stroje (montáž, údržba a opravy -), studny (vrtání -), šatstvo (čištění -), šatstvo (oprava -), šatstvo (opravy -), škůdci (hudební -), s výjimkou zemědělských, štukování, sádrování, tapetování, telefony (instalace a opravy -), těžba, hornictví (důlní -), topná zařízení (montáž a opravy -), trezory (údržba a opravy -), truhlářské služby, údržba plaveckých bazénů, údržba vozidel, úklid interiérů (budov), utěšňování (tmelení) budov (služby -), vozidla (ošetřování antikoroziním nátěrem), vozidla (údržba -), vrtání studní, vulkanizace pneumatik (opravy), výroba sněhu (umělého), výstavba obchodních stánků a obchodů, výtahy (montáž a opravy -), vyvažování pneumatik, zámky (opravy bezpečnostních -), zavlažovací zařízení (instalace a opravy -), zedníci (zednické služby), zednické služby, žehlení, žehlení prádla; (39) autobusová doprava, automobilová doprava, automobily (pronájem -), balení zboží, balíky (doručování -), ceniny (střežená přeprava), cestování (rezervace -), dodávka zboží poštou, dodávky květin, doprava, doprava (informace o -), doprava (letecká -), doprava (lodní -), doprava (rezervace -), doprava (říční -), doprava nákladní (kamionová -), doprava ropovodem, dopravce, dopravní informace, dopravní prostředky (odtahování -) při poruchách, doprovázení turistů, doručovací služby, kurýrské služby, doručování balíků, doručování novin a časopisů, doručování zboží, dovoz, elektřina, energie (rozvod -), frankování pošty, garáže (pronájem -), chladicí zařízení (pronájem -), informace (skladování -), jízda výletní lodí, koně (pronájem -), kurýrní služby (dokumenty nebo zboží), květiny (dodávky), lodě (vyprošťování, vyzdvihování -), lodě, plavidla (záchrana -), lodivodství, pilotování, lodní trajektová doprava, logistika v dopravě, mistenky (rezervace -), nábytek (přeprava -), náklad (lodní doprava zboží), nakládání resp. vykládání, námoňní doprava, námoňní doprava (zprostředkování -), nosiče na

automobily (pronájem -), nošení, noviny a časopisy (doručování -), obrněné vozy (přeprava -), obsluhování zdymadel, odpad (přeprava a uskladnění -), odtahování dopravních prostředků při poruchách, okružní plavby (organizování -), okružní výlety (organizování -), organizace cestovních zájezdů, organizování okružních výletů, osobní doprava, parkovací plochy (pronájem -), parkování automobilů (služby -), plavidla (pronajímání -), plnění lahví, podmořské záchranné práce, poruchy (odtahování dopravních prostředků při -), podmořské záchranné práce, poruchy (odtahování dopravních prostředků při -), potápěčské zvony (pronájem -), prohlídky (turistické), pronájem autokarů, pronájem automobilů, pronájem garáží, pronájem koní, pronájem letadel, pronájem leteckých motorů, pronájem lodí, pronájem mrazicích boxů, pronájem mrazničků, pronájem navigačních systémů, pronájem parkovacích ploch, pronájem potápěčských skafandrů, pronájem potápěčských zvonů (kesonů), pronájem skladišť, pronájem skladovacích kontejnerů, pronájem vagonů, pronájem železničních vozů, pronajímání plavidel (člunů, lodí), překlad (zboží) námoňními nákladními čluny, přeprava a uskladnění (pronájem -), přeprava nábytku, přeprava taxi, přeprava turistů, přeprava v obrněných vozech, převozy sanitkou, půjčování kolečkových židlí (pojízdných křesel), půjčování nosičů na automobily, půjčování potápěčských skafandrů, půjčování závodních automobilů, remorkáž, rezervace (cestování -), rezervace (v dopravě), rezervace mistenek, ropovod (přeprava -), rozbití ledu, rozvod (vody-), rozvod elektřiny, rozvod energie, řidiči (služby -), sanitka (převoz -), skládání nákladu, skladovací kontejnery (pronájem -), skladování, skladování (informace -), skladování elektronicky uložených dat nebo dokumentů, skladování lodí, skladování zboží, sklady (pronájem -), spedice, stěhování, střežená přeprava cenin, tramvajová doprava, transport nákladními vlečnými čluny, turisté (doprava -), turisté (doprovázení -), ukládání (fyzické) elektronicky uložených dat nebo dokumentů, úschova (lodě -), uskladňování, vagony (pronájem -), voda (rozvod -), voda (zásobování -), vozy železniční (pronájem), vykládání nákladu, výletní lodě (služby poskytované -), vypouštění satelitů pro třetí osoby, vyprošťování uvíznutých lodí, vyzdvihování potopených lodí, záchrana (podmořská -), záchrana lodí, plavidel, záchranné služby, záchranné služby (v dopravě), zájezdy (organizování -), zboží (balení -), zboží (doručování), zboží (skladování -), zdymadla (obsluha -), zpracování itinerářů pro cestovní účely, zprostředkování (doprava -), zprostředkování dopravy (zasílatelství), zprostředkování námoňní dopravy, zprostředkování pronájmu lodí, zprostředkování přepravy, železniční doprava; (40) apretace textilií, barvení (služby spojené s-), barvení kožešin, barvení kůže, barvení látek, barvení obuvi, barvení textilu a textilií, barvy (služby separace -), bělení látek, broušení, cinování, čištění vzduchu, dámské krejčovství, dekontaminace nebezpečných látek, dřevo (kácení a zpracování -), elektrolytické pokovování, energie (výroba -), filmy (vyvolávání -), fotografické snímky (kopírování -), fotosazba, foukání skla, frézování, galvanizace, pokovování, hlubotisk (fotografické leptání), hoblování, chromování, impregnace látek (ohnivzdorná -), informace o zpracování materiálů, kácení a zpracování dřeva, kadmiování, kalení kovů, keramika (pálení -), kinematografické filmy (zpracování -), klíče (zhotovování kopií -), klimatickáni zařízení (pronájem), konzervace zmrazením, konzervování potravin a nápojů, kopírování fotografických snímků, kotlářství, kotle (výroba -), kovářství, kovy (odlévání -), koželužství, kožešiny (saténování -), krejčovství, krejčovství (dámské -), kreslení, rýsování laserem, kůže (zpracování -), laminování, laser (rýsování, kreslení -), látky (bělení -), látky (ohnivzdorná úprava -), látky (úprava před srážením -), lemování nebo obšívání látek, leštění kožešin, leštění optického skla, leštění třením, letování, likvidace odpadu, lisování ovoce, litografické tisky, magnetizace, mandlování, mletí, mlynářství, montáž materiálů na objednávku (pro třetí osoby), nemačková úprava šatstva, oděvy (úprava přešívání -), odpad (likvidace -), odpad (recyklace -), odpad (spalování -), odpad (zpracování -), odstraňování pachů z ovzduší, ofsetový tisk, ohnivzdorná impregnace látek, okna (povrchové barvené tónování -), osvěžování vzduchu, ovoce (lisování -), ovzduší (odstraňování pachů z -), pájení, papír (úprava -), papír (zpracování -), pískování, plátování kovových výrobků, pleťací stroje (pronájem -), poniklování, plátování niklem, popouštění kovů, potraviny (zmrazování), potraviny a nápoje (konzervování -), povrchové barvené tónování oken, pozlacování, plátování zlatem, preparování živočichů, pronájem klimatizačních zařízení, pronájem pleťacích strojů, pronájem prostorového topení, pronajímání generátorů, prošívání (přikrývek, dek), protimolová úprava kožešin, protimolová úprava textilií, předsrážení látek, půjčovna boilerů, rafinace, čištění, rámování uměleckých děl, recyklace odpadu, ropa (zpracování -), rytí, gravírování, řezání pilou, sedlářství, separace barev (služby -), sestavování materiálů (pro třetí osoby), síťotisk, snování, spalování odpadu, stříbření, plátování stříbrem, stříhání látek (služby -), stříhání látek (stříhová služba), svařování, textil (apretace -),



- textil (úprava a zpracování -), textilie (nemačkávací úprava -), tisk ofsetový, tis vzorů, tiskárny, tisky litografické, tkaniny (kalandrování -), topení (pronájem prostorového topení), třídění odpadů a recyklovatelného materiálu, umělecká díla (rámování -), úprava a zpracování kovů, úprava látek (vodovzdorná -), úprava oděvů, úprava papíru (konečná), úprava šatstva před srážením, uzení potravin, vazby publikací, knihařství, vlna (zpracování -), voda (úprava -), vodovzdorná impregnace látek, vulkanizace (úprava materiálů), vycpávání živočichů, vydělávání kůží, vyšívání, vyvolávání filmů, vzduch (čištění -), vzduch (osvěžování -), vzory (tisk -), zpracování a úprava materiálů (informace o -), zpracování kinematografických filmů, zpracování kožešin, zpracování odpadu, zpracování ropy, zubní technici (služby -), zvířata (porážka -); (42) aktualizace počítačových programů, analýza vody, analýzy chemické, analýzy těžby ropných polí, architektonické poradenství, architektura, bádaní (podmořské -), bakteriologický výzkum, biologický výzkum, cloudové výpočetní systémy, dálkové sledování počítačových systémů, dárkové balení, design (umělecký -), design průmyslový, digitalizace dokumentů (skenování), dřevo (hodnocení kvality - na stojato), elektronické ukládání dat, energetický audit, expertizy, fyzikální (výzkum), geodézie, geologické expertizy, geologický výzkum, grafologie, hodnocení dřeva na stojato, hodnocení vlny (kvality -), hosting webových stránek, chemické analýzy, chemický výzkum, chemie (služby v oblasti -), instalace počítačových programů, interiérová výzdoba, inženýrské práce (expertizy), kalibrování (měření), kartografické služby, klinické studie, kontrola kvality, kontrola ropných věží, konzultace (v oblasti počítačového softwaru), konzultace v oblasti úspor energie, konzultace v oblasti webového designu, konzultační služby v oblasti informačních technologií, kopírování počítačových programů, laboratorní (vědecké) služby, materiál (zkoušky -), meteorologické informace, návrhářství (oděvní -), navrhování (průmyslový design -), navrhování obalů, obalový design, obnova počítačových dat (regenerace), oděvní návrhářství, ochrana životního prostředí (výzkum), ověřování pravosti uměleckých děl, plánování městské výstavby, počítače (pronájem -), počítačové programování, počítačové programy (aktualizace), počítačové programy (instalace -), počítačové systémové analýzy, počítačový hardware (poradenství v oblasti navrhování a vývoje -), podmořský výzkum, poradenství architektonické, poskytování informací o výpočetní technice a programování přes webové stránky, poskytování vědeckých informací, rad a konzultací ve vztahu k uhlíkovým kompenzacím, poskytování vyhledávačů pro internet, programy počítačů (údržba -), projekce (stavební), projektová činnost, studie technických projektů, projektové studie technické, pronájem počítačového serveru (serverhosting), pronájem počítačového software, pronájem webových serverů, průmyslový design, průzkum (geologický -), průzkum (ropný -), průzkum (technický -), předpověď počasí, přenos dat nebo dokumentů z fyzických nosičů na elektronické nosiče, převod (konverze) dat a počítačových programů (ne fyzický), ropa (ropný průzkum), ropná pole (průzkum -), ropné věže (testování -), služby v oblasti chemie, služby v oblasti ochrany proti počítačovým virům, software (pronájem počítačového -), software (tvorba), software jako služba (SaaS), strojírenství (výzkum v oboru -), studie technických projektů, technický průzkum, textil (zkoušení -), těžba ropných polí (analýzy -), tvorba správy webových stránek (pro třetí osoby), tvorba počítačových systémů, tvorba software (počítačových programů), údržba počítačových programů, umělecká díla (ověřování pravosti -), umělecký design, umělý déšť (vytvoření -), umístování webových stránek, úspory energie (konzultace v oblasti úspor energie), vědecký výzkum, vozidla (- technické kontroly), vyhledávače (poskytování) pro internet, vývoj a výzkum nových výrobků (pro jiné), výzdoba interiérů, výzkum (biologický -), výzkum (fyzikální -), výzkum (geologický -), výzkum bakteriologický, výzkum v oblasti kosmetiky, výzkum v oboru strojírenství, výzkum v oblasti ochrany životního prostředí, webové servery (pronájem webových serverů), zálohování externí, zeměměřičství, zkoušky materiálů.
- (730) **Běhounek Vladimír**, V Kasárnách 1281, Rokycany, 33701, CZ
- (210) **O-534897**  
(220) 26.10.2016  
(320) 26.10.2016  
(511) 9, 16, 38, 41, 42  
(540)
- 
- (510) (9) zařízení v oblasti informačních technologií a audiovizuální zařízení, zařízení a příslušenství na zpracování dat, platební terminály pro zprostředkování on-line plateb, software, loterní a herní terminály, loterní video terminály, zařízení pro hraní loterií a her, video herní terminály, počítačové terminály a hardware používaný při provozu loterních a herních systémů, software pro počítačové hry, elektronické hrací karty (elektronické stírací losy); (16) papír, lepenka, reklamní, propagační a užitkové výrobky z papíru určené pro propagaci vlastní společnosti, periodické i neperiodické publikace, informační, reklamní a propagační materiály v rámci této třídy určené pro propagaci vlastní společnosti, tiskárenské a kartonážní výrobky, data a databáze na papírových nosičích, psací potřeby, kalendáře, diáře, školní potřeby, losy, sázenky, sázkové tikety, vstupenky; (38) telekomunikační služby, mobilní telekomunikační služby, provozování mobilní telekomunikační sítě pro bezdrátový přenos hlasu a dat, služby mobilního připojení k síti internet včetně vysokorychlostního připojení a přenosu hlasové služby přes internetový protokol, peer-to-peer komunikace, služby instant messaging, osobní komunikační služby, pager služby, služby elektronické pošty, sledování mobilních telefonů pomocí satelitních signálů a zjišťování polohy mobilních telefonů pomocí satelitních signálů, radio-paging, poskytování bezdrátového aplikačního protokolu (wap), včetně služeb využívajících zabezpečeného komunikačního kanálu, hlasová pošta, pořádání videokonferencí, video-telefonní služby, služby zprostředkování přístupu ke všem druhům datových a informačních sítí a internetu, služby textových a multimediálních zpráv, vytváření a poskytování telekomunikačních a komunikačních databází, služby pro umožnění spotřebitelům stahovat digitální obsah prostřednictvím sítě a serveru do osobní databáze, provozování on-line komunikačních fór; (41) organizování a pořádání loterií, provozování loterií, heren, rulet a kasin, organizování provozu a organizování pořádání sázkových her, výherních loterií, tombol, soutěží, vlastní provozování sázkových her a loterií o peníze prostřednictvím internetu včetně stírání losů s možností výhry, provozování výherních i nevýherních hracích zařízení, služby vztahující se k hrám, sázení, hazardním hrám včetně hazardních her na dálku, loteriím, kasinům a ruletám v rámci této třídy, projekce sportovních přenosů, organizování sportovních sázek a číselných loterií, prodej losů a příjem sázek ve smluvně závazných sběrnách právnických a fyzických osob a ve sběrnách zřízených společnostmi, pořádání a organizování kulturních, sportovních a společenských událostí, předprodej a prodej vstupenek, organizování a pořádání vzdělávacích akcí, provozování sportovních zařízení, provozování her on-line, zprostředkování loterií prostřednictvím e-losů; (42) geologické výzkumy, geologické průzkumy a geologické expertizy, průzkum ropných polí, analýzy chemické, analýzy těžby ropných polí, expertizy v oblasti hornické činnosti, inženýrské práce, projektování, zeměměřičství, tvorba a pronájem software, vyhledávání a průzkum ložisek nerostů, výzkum v oboru strojírenství, strojírenské návrhy a poradenství, projekční činnost ve výstavbě, činnosti projekční kanceláře, odborné poradenské a konzultační služby v oblasti energetiky, spotřeby zemního plynu, energetické účinnosti v budovách, geodézie, poradenství v oblasti ochrany životního prostředí, kontrola a testování ropných věží, vývoj a výzkum organických a anorganických materiálů termogelů, bioanalogy materiálů, výzkum a vývoj obzovavého materiálu, náplastí, biologických kožních krytů, optických pomůcek, prostředků na korekci zraku, intraokulárních čoček, implantátů na bázi hydrogelu, gynekologických prostředků pro dilataci děložního čípku, kosmetických krémů a dalších medicínských a biomedicínských prostředků, shromažďování, analýza a interpretace dat získaných v souvislosti s výrobou zdravotnických a biomedicínských prostředků,

výzkum a vývoj biomedicínských prostředků, web hosting, datové služby - úschova, správa, zálohování dat, provozování datových skladů, navrhování a správa počítačových sítí, správa „big data“, projekt management nákupu nových softwarových systémů, tvorba a pronájem software, počítačové programování, pronájem informačních a komunikačních technologií (ICT), pronájem software a počítačů, provoz a správa informačních systémů a zajištění jejich kontinuálního rozvoje, poradenské a konzultační služby zaměřené na provoz a optimalizaci informačních a komunikačních technologií (ICT), na návrhy a implementaci řešení v oblasti manipulace s daty a informacemi, provozně organizační změny pro dosažení finanční i provozní efektivity, výzkum a vývoj technologií pro oblast živočišné výroby.

(591) Barevná

(730) SAZKA a.s., K Žižkovu 851, Praha 9, 19093, CZ

(740) Halaxová & Halaxová TETRAPAT, RNDr. Zdeňka Halaxová, Jinonická 80, Praha 5, 15800

(210) **O-534900**

(220) 26.10.2016

(320) 26.10.2016

(511) 9, 16, 35, 41

(540)



(510) (9) magnetické nebo optické suporty zvukových nebo zvukově obrazových záznamů, nosiče záznamů nahrané i nenahrané, videokazety nahrané i nenahrané, audiokazety nahrané i nenahrané, audiovizuální programy, audioprogramy, audiovizuální díla na nosičích, audiovizuální díla v digitální podobě, filmy, hudební díla na nosičích nebo v elektronické podobě nebo ke stažení, cd disky, dvd disky, mp3 přehrávače, usb flash disky, blue-ray disky, elektronické publikace (stažitelné), obaly na cd disky nebo dvd disky nebo na nosiče záznamů, elektronické databáze a databázové produkty, multimediální aplikace, elektronické multimediální nebo elektronické informační katalogy, kuchařky v elektronické podobě, elektronické časopisy, elektronická periodika a knihy v elektronické podobě; (16) papír, lepenka, reklamní, propagační a užitkové výrobky z papíru určené pro propagaci vlastní společnosti, periodické i neperiodické publikace, informační, reklamní a propagační materiály v rámci této třídy určené pro propagaci vlastní společnosti, tiskárenské a kartonážní výrobky, data a databáze na papírových nosičích, psací potřeby, papírenské zboží, kalendáře, diáře, školní potřeby, knihy, tiskoviny, tiskopisy, časopisy, kuchařky, tištěné recepty, plakáty, letáky, pohlednice, brožury, obrazy, karty, obtisky, nálepky, vstupenky, papírové krabičky, tištěné jídelní listky, fotografie, papírové a plastové tašky a sáčky, učební a vyučovací pomůcky s výjimkou přístrojů, plastické obaly (nezařazené do jiných tříd), papírové obaly, papírové tašky, papírové kapesníky, papírové ubrusy a ubrousky, těžítka na papíry, reklamní papírové předměty; (35) marketing, reklamní, inzertní a propagační činnost v rámci této třídy, včetně propagace akcí jako koncertů a festivalů, pomoc při řízení obchodní činnosti, služby reklamních agentur a propagace jako je zajišťování reklamy on-line v počítačové síti internet, rozhlasové reklamy, televizní reklamy, předvádění zboží, rozšiřování reklamních materiálů (letáků, prospektů, tisků, vzorků) zákazníkům, venkovní reklama, vydávání reklamních, propagačních a inzertních textů, vylepování plakátů; (41) nakladatelství a vydavatelství, ediční činnost, publikační činnost, agenturní činnost a zprostředkování v oblasti kultury, provozování kulturních a zábavných zařízení, divadelní představení, divadla, elektronické publikování, estrády, filmová produkce (jiná než reklamní), filmové projekce, fotografování, golfová hřiště (služby), hudební produkce, pořádání kulturních, společenských, zábavných akcí a produkcí, karaoke, provozování kulturních a zábavných zařízení, klubové služby, kluby zdraví, knihy (vydávání), koncertní síně, sály, koučink, módní přehlídky pro zábavu, nahrávací studia (služby), noční kluby, organizace a pořádání koncertů, pořádání veletrhů, organizování a vedení

seminářů, organizování a vedení interpretačních kurzů, organizování kulturních nebo vzdělávacích výstav, organizování plesů, organizování představení (manažerské služby), organizování soutěží (vzdělávacích nebo zábavných), orchestry (služby poskytované), plánování a organizování večírků a oslav, poradenství pro výběr povolání, pořádání soutěží krásy, poskytování on-line elektronických publikací (bez možnosti stažení), poskytování on-line hudby bez možnosti stažení, poskytování on-line videí bez možnosti stažení, prázdninové tábory (služby - zábava), pronájem audio nahrávek, předprodej vstupenek, představení (organizování - manažerské služby), psaní scénářů, psaní textů (jiných než reklamních), reportérské služby, rozhlasová zábava, rozhlasové a televizní programy (výroba), skládání hudby (služby), služby v oblasti prodeje vstupenek (zábava), studia nahrávací (služby), televizní programy (výroba rozhlasových), televizní zábava, psaní textů (jiných než reklamních), umělecké módní agentury, vstupenky (předprodej), výroba divadelních nebo jiných představení, vyučování (výuka), vzdělávací informace, výchova, vzdělávání, pořádání výchovně-vzdělávacích programů, vzdělávací a školicí činnosti v rámci této třídy, zábava (televizní), zábava, pobavení, zábavné parky, organizování živých představení a vystoupení, pořádání divadelních představení, provozování kinosálů, pořádání přehlídek, festivalů, konferencí, kongresů, symposií a obdobných akcí ke kulturním a sportovním účelům, zajišťování speciálních programů a vystoupení v barech, provozování zařízení k regeneraci, sportu a zábavě, informace a zprostředkování možností rozptýlení, zábavy.

(591) Barevná

(730) Pecková Dagmar, Gundelfingerstr. 9, 79194 Heuweiler, DE

(740) Halaxová & Halaxová TETRAPAT, RNDr. Zdeňka Halaxová, Jinonická 80, Praha 5, 15800

(210) **O-534906**

(220) 26.10.2016

(320) 26.10.2016

(511) 16, 35, 41

(540)



(510) (16) učební a vyučovací pomůcky s výjimkou přístrojů, papír, lepenka, tiskárenské výrobky, potřeby pro knižní vazby, fotografie, papírenské zboží, kancelářské potřeby (vyjímaje nábytek), plastické obaly (nezařazené do jiných tříd), časopisy, grafiky, kalendáře, knihy, komiksy, lepidla kancelářská nebo pro domácnost, manuály, litografie, papír balicí, potištěný i nepotištěný, výrobky z papíru jako upomínkové předměty, polygrafické výrobky, periodické a neperiodické publikace, brožury, fotografie, informační produkty a reklamní materiály na papírových nosičích, data a databáze na papírových nosičích, plakáty, pohledy, samolepky, obtisky, papírové a umělohmotné tašky jako upomínkové předměty, tužky, pera a pastelky jako upomínkové předměty, papírové obaly všeho druhu, ubrousky a ubrusy, tácky, papírové vložky, štočky, umělecké nebo ozdobné předměty z papíru, brožury, historické brožury, tiskopisy, pohlednice, známky, prospekty, katalogy, periodika, průvodce, ročenky, papírové informační produkty, tiskoviny, propagační publikace, propagační a reklamní materiály v rámci této třídy, výstavní katalogy, alba, bloky, těžítka, inzertní listy, psací a kancelářské potřeby, plakáty, gratulace, omalovánky, mapy, obrazy, reklamní a ozdobné předměty v rámci třídy 16, tiskařský materiál, lepenkové krabice, zápisníky a záznamníky jako upomínkové předměty, omalovánky, vystřihovánky, památníky, leporela, diplomy, rozvrhy hodin, potištěné papírenské výrobky, nože na řezání papíru potištěné, pytle a sáčky z plastických hmot pro obalovou techniku, umělecké a upomínkové předměty v rámci této třídy, malby, obrazy; (35) marketing, reklamní, inzertní a propagační činnost prostřednictvím jakéhokoliv média, pomoc při řízení obchodní činnosti, pomoc při řízení obchodních a průmyslových podniků, obchodní management a podnikové poradenství, obchodní nebo podnikatelské informace, komerční informační kanceláře, obchodní nebo podnikatelský

průzkum, hospodářské (ekonomické) prognózy, marketingové studie, analýzy nákupních a velkoobchodních cen, průzkum trhu, průzkum veřejného mínění, statistické informace, styky s veřejností, účetnictví, revize účtů (audit), analýzy nákladů, oceňování obchodních podniků, provádění výpisů z účtů, dražby, personální poradenství, posuzování efektivnosti provozu a racionalizace práce, nábor zaměstnanců, psychologické testování pro výběr zaměstnanců, příprava a vyhotovení daňových přiznání, příprava mezd a výplatních listin, zprostředkovatelný práce, služby reklamních agentur a propagace jako je zajišťování reklamy on-line v počítačové síti internet, rozhlasové reklamy, televizní reklamy, pronájem reklamní doby v komunikačních médiích, organizování komerčních nebo reklamních výstav a veletrhů, aktualizování a pronájem reklamních materiálů a reklamních ploch, inzerce poštou, předvádění zboží, služby modelek - předvádění pro reklamní účely a podporu prodeje, rozšiřování reklamních materiálů (letáků, prospektů, tisků, vzorků) zákazníkům, venkovní reklama, vydávání reklamních nebo náborových, propagačních a inzertních textů, vylepování plakátů, aranžování výkladů, obchodní vedení uměleckých agentur, správa hotelů, dovozní a vývozní kanceláře, sekretářské služby, vyřizování telefonních vzkazů a dotazů, těsnopis, stenografie, přepisování, psaní na stroji, zpracování textů, překlad a systemizace informací do počítačových databází, vedení kartoték a souborů v počítači, vyhledávání dat v počítačových souborech, kopírování nebo rozmnožování (reprodukce) dokumentů, dokladů a podobně, fotokopírování, zajišťování předplatného novin a časopisů, pronájem fotokopírovacích a kancelářských strojů a zařízení, pronájem prodejních automatů, dodavatelské služby pro třetí osoby, nákup výrobků a služeb pro jiné podniky; (41) veškeré typy výchovných, vyučovacích a vzdělávacích služeb, pořádání a vedení seminářů a přednášek, výuka terapeutické praxe, vydávání certifikátů opravňujících k provozování odborné praxe a výuky, tvorba a půjčování učebních pomůcek, informace a zprostředkování možností rekreace, rozptýlení, zábavy, výchovně-zábavné klubové služby, kluby zdraví, organizování plesů, plánování a organizování večírků a oslav, organizování vzdělávacích, zábavných, sportovních soutěží, organizování kulturních nebo vzdělávacích výstav, organizování živých představení a vystoupení, poskytování on-line elektronických publikací (bez možnosti stažení), vydávání elektronických knih a časopisů on-line, překladatelské služby, organizování a vedení kolokvií, konferencí, kongresů, seminářů, symposií, informace o výchově a vzdělávání, školení, praktické cvičení, instruktážní výcvik, zkoušení, přezkoušení, dálkové studium, korespondenční kurzy, pomoc a poradenství pro volbu povolání, pořádání a řízení pracovních setkání, tělesná výchova.

(591) Barevná

(730) **Centrum andragogiky, s.r.o.**, K Dolíkám 809/8b, Hradec Králové, 50311, CZ

(740) PPS advokáti s.r.o., Mgr. Michal Štrof, advokát, Velké náměstí 135/19, Hradec Králové, 50003

(210) **O-535130**

(220) 08.11.2016

(320) 08.11.2016

(511) 33, 35, 44

(540)



(510) (33) alkoholické nápoje (kromě piva), alkoholické nápoje obsahující ovoce, destilované nápoje, lihoviny, vína všeho druhu, sekty; (35) maloobchod a velkoobchod s vínem, poskytování služeb a poradenství v obchodní činnosti s víny, obchodní činnost v oblasti výroby vín a vinařství, pořádání reklamních a prodejních akcí, organizace akcí pro komerční a reklamní účely (společenské akce, ochutnávky vín, soutěže, vydávání reklamních tiskovin); (44) služby zemědělské v oblasti vinařství, vinohradnictví, pěstování a šlechtění vinné révy, poskytování informací a odborných konzultací v oblasti vinařství a vinohradnictví.

(591) Barevná

(730) **Machovský František Ing.**, Vrbice 455, Vrbice, 69109, CZ

(740) Advokátní kancelář CINK a partneři, s. r. o., Mgr. Ing. Pavel Cink, advokát, Veleslavínova 363/33, Plzeň, 30100

(210) **O-536385**

(220) 02.01.2017

(320) 02.01.2017

(511) 9, 16, 35, 38, 41

(540)

## ANČA A PEPÍK

(510) (9) audiovizuální díla, zvukové, obrazové a zvukově obrazové záznamy v analogové nebo digitální podobě na datových nosičích nebo ke stažení na internetu nebo prostřednictvím jiné datové či komunikační sítě, nosiče zvukových, obrazových a zvukově obrazových záznamů a dat nahrané i nenahrané, optické disky, kompaktní disky, dvd, blu-ray disky, gramofonové desky, magnetické pásky, videokazety, magnetické disky, exponované filmy, software, elektronické databáze a katalogy, softwarové aplikace a hry pro počítače, chytré telefony, tablety a jiná komunikační zařízení a zařízení výpočetní techniky, elektronické publikace na nosičích a ke stažení, počítačový hardware, periferní počítačová zařízení, audiovizuální a fotografické přístroje, komunikační zařízení, přístroje pro zachycení, vysílání, přenos, příjem a reprodukci zvuku a obrazu, elektrická zařízení a příslušenství na zpracování dat, audiovizuální přístroje a zařízení, přístroje pro záznam zvuku a obrazu, elektrická navigační zařízení, obaly a pouzdra na nosiče dat a záznamů, brýle, sluneční brýle, pouzdra na brýle, dekorační magnety, podložky pod myš (příslušenství počítačů); (16) tiskárenské výrobky, knihy, časopisy, fotografie, fotoalba a alba pro sběratele, kalendáře, diáře, poznámkové bloky, plakáty, letáky, nálepky, navštívenky, pohledy, přání, sběratelské karty, katalogy, manuály, vstupenky, poštovní známky, záložky do knih, tisky, grafické reprodukce, mapy, kancelářské potřeby kromě nábytku, kancelářský a dopisní papír, desky na dokumenty, obálky, razítka, lepicí pásky, psací potřeby, školní potřeby, vyučovací pomůcky a potřeby kromě přístrojů, pera, tužky, zvýrazňovače, fixy, guma na gumování, malířské soupravy pro umělce a děti, štětce, pastelky, krabice z papíru nebo lepenky, papírové tašky, balicí papír; (35) propagační činnost, reklama, marketingové služby, televizní reklama, reklama online, poskytování reklamního prostoru, pronájem reklamního času v komunikačních médiích, licence na výrobky a služby pro třetí osoby (komerční správa), merchandising, grafická úprava pro reklamní účely, organizování obchodních nebo reklamních akcí; (38) televizní vysílání a přenosy, audiovizuální přenosové služby, přenos a vysílání dat, přenos digitálních dat prostřednictvím televize, přenos informací elektronickými prostředky, bezdrátové vysílání, kabelové vysílání, satelitní vysílání, provozování vysílacích zařízení, vysílání programů přes internet, distribuce dat nebo audiovizuálních záznamů prostřednictvím globální počítačové sítě nebo internetu, elektronický přenos dat, streaming zvukového materiálu a video materiálu na internetu, služby přenosu videa na vyžádání (vod), poskytování internetových diskusních fór, poskytování služeb v oblasti online komunikace, přenos interaktivního zábavního software, přenos zpráv prostřednictvím elektronických médií, informační služby týkající se televizního vysílání; (41) zábava, vzdělávání a výuka, zábavní, sportovní a kulturní aktivity, výroba rozhlasových a televizních pořadů, filmová a video produkce, výroba audiovizuálních nahrávek, zvuková produkce, videoprodukce a fotografování, služby televizního studia, filmová studia, televizní zábava, hudební koncerty prostřednictvím televize, psaní scénářů, výroba titulků, dabing, filmová distribuce, projekce filmů, pronájem a půjčování filmů, organizace kulturních, zábavních a sportovních akcí, organizování a pořádání výstav k zábavním účelům, organizování festivalů, organizování her a soutěží, poskytování služeb zábavních parků, divadelní představení, internetové hry (bez možnosti stažení), vydavatelská činnost a zpravodajství, reportéřské služby, online publikování, poskytování elektronických publikací, zpravodajské programy (služby), informace o zábavě.

(730) **Česká televize**, Na Hřebenech II 1132/4, Praha 4, 14070, CZ



(210) **O-536386**

(220) 02.01.2017

(320) 02.01.2017

(511) 9, 16, 35, 38, 41

(540)

### ZAHŘÁDKA POD HVĚZDAMI

(510) (9) audiovizuální díla, zvukové, obrazové a zvukově obrazové záznamy v analogové nebo digitální podobě na datových nosičích nebo ke stažení na internetu nebo prostřednictvím jiné datové či komunikační sítě, nosiče zvukových, obrazových a zvukově obrazových záznamů a dat nahrané i nenahrané, optické disky, kompaktní disky, dvd, blu-ray disky, gramofonové desky, magnetické pásky, videokazety, magnetické disky, exponované filmy, software, elektronické databáze a katalogy, softwarové aplikace a hry pro počítače, chytré telefony, tablety a jiná komunikační zařízení a zařízení výpočetní techniky, elektronické publikace na nosičích a ke stažení, počítačový hardware, periferní počítačová zařízení, audiovizuální a fotografické přístroje, komunikační zařízení, přístroje pro zachycení, vysílání, přenos, příjem a reprodukci zvuku a obrazu, elektrická zařízení a příslušenství na zpracování dat, audiovizuální přístroje a zařízení, přístroje pro záznam zvuku a obrazu, elektrická navigační zařízení, obaly a pouzdra na nosiče dat a záznamů, brýle, sluneční brýle, pouzdra na brýle, dekorativní magnety, podložky pod myš (příslušenství počítačů); (16) tiskárenské výrobky, knihy, časopisy, fotografie, fotoalba a alba pro sběratele, kalendáře, diáře, poznámkové bloky, plakáty, letáky, nálepky, navštívenky, pohledy, přání, sběratelské karty, katalogy, manuály, vstupenky, poštovní známky, záložky do knih, tisky, grafické reprodukcce, mapy, kancelářské potřeby kromě nábytku, kancelářský a dopisní papír, desky na dokumenty, obálky, razítka, lepicí pásky, psací potřeby, školní potřeby, vyučovací pomůcky a potřeby kromě přístrojů, pera, tužky, zvýrazňovače, fixy, gumy na gumování, malířské soupravy pro umělce a děti, štetce, pastelky, krabice z papíru nebo lepenky, papírové tašky, balící papír; (35) propagační činnost, reklama, marketingové služby, televizní reklama, reklama online, poskytování reklamního prostoru, pronájem reklamního času v komunikačních médiích, licence na výrobky a služby pro třetí osoby (komerční správa), merchandising, grafická úprava pro reklamní účely, organizování obchodních nebo reklamních akcí; (38) televizní vysílání a přenosy, audiovizuální přenosové služby, přenos a vysílání dat, přenos digitálních dat prostřednictvím televize, přenos informací elektronickými prostředky, bezdrátové vysílání, kabelové vysílání, satelitní vysílání, provozování vysílacích zařízení, vysílání programů přes internet, distribuce dat nebo audiovizuálních záznamů prostřednictvím globální počítačové sítě nebo internetu, elektronický přenos dat, streaming zvukového materiálu a video materiálu na internetu, služby přenosu videa na vyžádání (vod), poskytování internetových diskusních fór, poskytování služeb v oblasti online komunikace, přenos interaktivního zábavního software, přenos zpráv prostřednictvím elektronických médií, informační služby týkající se televizního vysílání; (41) zábava, vzdělávání a výuka, zábavní, sportovní a kulturní aktivity, výroba rozhlasových a televizních pořadů, filmová a video produkce, výroba audiovizuálních nahrávek, zvuková produkce, videoprodukce a fotografování, služby televizního studia, filmová studia, televizní zábava, hudební koncerty prostřednictvím televize, psaní scénářů, výroba titulků, dabing, filmová distribuce, projekce filmů, pronájem a půjčování filmů, organizace kulturních, zábavních a sportovních akcí, organizování a pořádání výstav k zábavním účelům, organizování festivalů, organizování her a soutěží, poskytování služeb zábavních parků, divadelní představení, internetové hry (bez možnosti stažení), vydavatelská činnost a zpravodajství, reportéřské služby, online publikování, poskytování elektronických publikací, zpravodajské programy (služby), informace o zábavě.

(730) Česká televize, Na Hřebenech II 1132/4, Praha 4, 14070, CZ

(210) **O-536511**

(220) 09.01.2017

(320) 09.01.2017

(511) 33, 35, 43

(540)



(510) (33) alkoholické nápoje (s výjimkou piva), přípravky k výrobě alkoholických nápojů; (35) obchodní marketingové služby, obchodní informace pro spotřebitele, reklamní, marketingové a propagační služby, internet obchod s alkoholickými nápoji; (43) služby zajišťující stravování a nápoje.

(591) Barevná

(730) P.A. Smirnov i potomki v Moskve Ltd, Bagritskogo 53-94, Moscow 121471, RU

(740) Jevgenij Prochorenko, Hněvkovská 6/1274, Praha, 14800

(210) **O-536556**

(220) 10.01.2017

(320) 10.01.2017

(511) 9, 16, 35, 41

(540)



(510) (9) nosiče informací, obrazu a zvuku všeho druhu v rozsahu třídy 9, elektronické publikace; (16) nosiče informací všeho druhu v rozsahu třídy 16, tiskoviny, plakáty, vstupenky, jízdenky, fotografie; (35) soutěže, přehlídky a výstavy komerčního charakteru, reklama, propagace, pomoc při řízení obchodní činnosti, marketing, organizování kontraktu pro nákup a prodej zboží, reklama a marketing prostřednictvím internetu; (41) výchova, vzdělávání, zábava, sportovní a kulturní aktivity, organizování a pořádání soutěží, přehlídek, koncertu a setkání, nakladatelské a vydavatelské služby, výstavy nekomerčního charakteru.

(591) Barevná

(730) DeepLink s.r.o., Dreuschuchova 871/23, Třebíč, 67401, CZ

(210) **O-536578**  
(220) 11.01.2017  
(320) 11.01.2017  
(511) 6, 9, 11, 35, 37, 38, 39, 41, 42  
(540)



(510) (6) obecné kovy a jejich slitiny, kovové konstrukce, kovové stavební materiály, kovové kabely a dráty, kovová potrubí, kovové trubky, kovové potřeby zámečnické a klempířské; (9) měřicí přístroje, vodoměry, hydroměry, kalorimetry, teploměry, tlakoměry, manometry, snímače a počítačové a počítačové stroje, zkušební přístroje zařazené v této třídě; (11) přístroje pro topení, osvětlení, výrobu páry, pro vaření, přístroje chladící a sušící, pro ventilaci a rozvod vody, tepla a páry, sanitární zařízení; (35) inzertní, reklamní a propagační činnost, poskytování pomoci při provozu obchodu, obchodní, obstarávací a zprostředkovatelská činnost v oblasti teplárenství, energetiky, ekologie a měřicí a regulační techniky, obchodní administrativní, systemizace informací do počítačových databází, vedení počítačových databází, vystavování a předvádění zboží pro zákazníky, obchodní výstavy; (37) stavebnictví, montáž, opravy a servis měřicí a regulační techniky; (38) spoje a komunikace, počítačové komunikace, pronájem zařízení pro přenos informací, přenos digitálních souborů; (39) doprava, balení a skladování zboží, rozvody a transfery energií, pronájem skladišť, skladování elektronicky uložených dat a dokumentů; (41) výchovná, vzdělávací a školicí činnost v oblasti teplárenství, energetiky a ekologie; (42) technologické, výzkumné a vývojové služby v průmyslu, ověřování měřidel, projektování, studie technických projektů, tvorba software, expertizy, kalibrování a kontrola kvality v oblasti teplárenství, konzultační služby v oblasti teplárenství, úspor energií a v oblasti informačních technologií, počítačové programování, údržba počítačových programů, elektronické ukládání dat.

(591) Barevná  
(730) **PT měření, a.s.**, Střelnická 2221/50, Praha 8, 18200, CZ  
(740) JUDr. Aleš Zábrš, advokát, Na Beránce 2, Praha 6, 16000

(210) **O-537300**  
(220) 10.02.2017  
(320) 10.02.2017  
(511) 1, 31, 37, 39, 40, 42, 44  
(540)



(510) (1) biologický rekultivační materiál, komposty, lesní hrabanka, rašelina jako substrát, výrobky z rašeliny a ze surovin, které ji nahrazují pro zahradnické a lesnické účely, biopreparáty pro lesnictví, zemědělství, zahradnictví, pro odpadová hospodářství, pro rekultivace a pro sanace půd, rašelina jako hnojivo, rašelinové květináče pro zahradnické účely, hnojiva a přípravky pro hnojení, humus, přípravky na ochranu květin a rostlin, zemina pro pěstování, chemické přípravky pro zkvalitnění půdy, přípravky pro regulaci růstu rostlin, mořidla na ochranu semen, přípravky na ošetřování stromů, zahradnické chemikálie, organominerální hnojiva; (31) sadovnický materiál (rostlinný a školkařský materiál v rámci této třídy), sadba, sazenice, semena rostlin, rostliny, stromy, keře, květiny, travníky, materiál pro mulčování, například stromová kůra, surové dřevo,

chovatelské a pěstitelské produkty, klíčky semen pro botanické účely, surový korek, kořeny jedle, květinové cibule, květiny živé, květiny sušené na ozdobu, slamený mulč na přikrytí povrchu půdy, rašelinová podestýlka; (37) provádění staveb drobné zahradní architektury - chodníčky, altánky, pergoly, fontány, dláždění cest, provádění ekologických staveb, zemní úpravy v rámci této třídy, asanace a rekultivace (technické úpravy), instalace zavlažovacího zařízení, terénní úpravy – odvodnění, sanační práce (úprava pozemků); (39) zakládání, sledování a sanace skládek; (40) zpracování bio odpadu, kompostování odpadů; (42) dozor a technická inspekce, expertizy inženýrské, geologické odhady, zeměměřičství, projektování skládek, shromažďování a poskytování informací geografických a místopisných, návrhy, projekty, sledování technických i biologických rekultivačních prací, komplexní monitoring životního prostředí, sledování a vyhledávání zdrojů znečištění životního prostředí, oponentská činnost (zpracování odborných posudků), ekologické práce a poradenství v oblasti měření emisí, imisí, pachových látek, azbestu, hluku, vibrací, pracovního prostředí, rozbor vody, analýzy půd, odpadů, materiálů, testy ekotoxicity - detergenty, zpracovávání rozptylových studií), zprostředkovatelská činnost ve výše uvedených oblastech, vše v rámci této třídy; (44) služby a poradenství včetně technického poradenství v oblasti zahradní architektury a zahradních služeb, zahradnické služby, zahradní a krajinářská tvorba, obnova a zakládání parků, obnova a výsadba alejí, revitalizace, projektování zeleně, rekultivace území, provádění technických i biologických rekultivačních prací, aranžování květin.

(591) Barevná  
(730) **Hora Luboš**, Straky 46, Zabušany, 41771, CZ  
(740) Ing. Jana Vanděliková, Vodičkova 791/41, Praha 1 - Nové Město, 11000

(210) **O-537447**  
(220) 16.02.2017  
(320) 16.02.2017  
(511) 3, 5, 9, 16, 21, 24, 25, 28, 32, 33, 35, 41  
(540)



(510) (3) přípravky pro bělení a jiné prací prostředky, přípravky pro čištění, leštění, odmašťování a broušení, mýdla, parfumerie, vonné oleje, kosmetika, vlasové vody (lotions), zubní pasty; (5) farmaceutické, léčebné a veterinární výrobky, hygienické výrobky pro léčebné účely, dietní potraviny a dietetické přípravky pro léčebné nebo veterinární účely, potraviny pro batolata, potravinové doplňky pro lidskou potřebu a pro zvířata, náplasti, ob vazový materiál, materiály pro plombování zubů a pro zubní otisky, dezinfekční přípravky, výrobky pro hubení škodlivých zvířat, fungicidy, herbicidy; (9) nahrané audio a audiovizuální nosiče, počítačové programy, elektronické publikace na nosičích a přenášené po síti, exponované filmy, audiovizuální díla, data, databáze a elektronické informační produkty, stahovatelné hudební soubory, stahovatelné obrazové soubory, pásy se zvukovými záznamy; (16) papír, tiskoviny všeho druhu, periodické a neperiodické publikace na papírových nosičích, a to časopisy, noviny, knihy, prospekty, data a databáze na papírových nosičích, kalendáře, fotografie, pohlednice, samolepky, knihařské výrobky, propagační výrobky z papíru, včetně dekorativních předmětů z papíru, obalový materiál z papíru a balicí fólie z plastu, papírové a plastové sáčky a tašky, kancelářské potřeby (vyjma nábytku), propagační materiály, plakáty, reklamní banery, katalogy, prospekty, brožury, informační produkty papírové, obtisky, obrazy, reklamní tiskoviny; (21) pomůcky a nádoby pro domácnost a kuchyň, hřebeny a mycí houby, kartáče (s výjimkou štětců), materiály pro výrobu kartáčů, čisticí potřeby, ocelová vlna, sklo surové nebo opracované (s výjimkou stavebního skla), sklo, porcelán a majolika; (24) textil a textilní náhražky, povlečení, ubrusy; (25) oděvy, obuv, kloboučnické zboží; (28) hry, hračky, potřeby pro gymnastiku a sport, vánoční ozdoby; (32) piva, minerální vody, šumivé nápoje a jiné nápoje nealkoholické, nápoje a šťávy ovocné, sirupy

a jiné přípravky k zhotovování nápojů; (33) alkoholické nápoje (s výjimkou pív); (35) analýzy nákladů, dodavatelské služby pro třetí osoby, obchodní nebo podnikatelské informace, dovozní a vývozní kancelář, marketingové studie, pomoc při řízení obchodních a průmyslových podniků a při řízení obchodní činnosti, systemizace informací do počítačové databáze, odborné obchodní poradenství, předvádění zboží, obchodní vedení umělecké agentury, reklama, reklamní agentura, zpracování textů, pořádání výstav, veletrhů, přehlídek a obdobných akcí k reklamním a obchodním účelům, pronájem kancelářských strojů a zařízení, inzerce poštou, personální poradenství, produkce reklamních filmů, pronájem reklamní doby v komunikačních médiích, pronájem reklamních materiálů, pronájem reklamních ploch, aktualizování reklamních materiálů, rozšiřování reklamních materiálů zákazníkům (letáky, prospekty, tisky, vzorky), vydávání, zveřejňování, oznamování, vyhledávání a publikování reklamních textů, služby v oblasti grafické úpravy pro reklamní účely, styky s veřejností, subdodavatelské služby, organizování a vedení dražeb, zprostředkovatelské práce; (41) služby nahrávacího studia, vydávání elektronických knih a časopisů, elektronické publikování, vydávání knih, vydávání textů s výjimkou reklamních nebo náborových, vzdělávání, informace o možnostech rozptýlení, zábavy a vzdělávání, informace o výchově, informace o možnostech rekreace, výchovně zábavné služby klubové, organizování a zajišťování vzdělávání pro modelky a manekýny, koučink, kurzy, organizování a vedení konferencí, kongresů, symposií a seminářů, pořádání a řízení školení, organizování kulturních a vzdělávacích výstav, organizování sportovních soutěží, organizování soutěží vzdělávacích nebo zábavných, organizování módních přehlídek, poskytování on-line elektronických publikací, zábava, pobavení, vydavatelská a nakladatelská činnost, tv produkce, tvorba a výroba televizních a audiovizuálních programů, obrazové zpravodajství, agenturní činnost v oblasti kultury, umění a sportu, umělecké módní agentury, zprostředkování v oblasti kultury, zábavy a sportu, soutěží krásy, soutěžní a zábavní činnost, filmová produkce jiná než reklamní, filmová studia, filmové projekce, nahrávání a střih videopásky, fotografování, fotografování na mikrofilm, hudební produkce, organizování a vedení kolokvií, koncertní síně, sály, korespondenční kurzy, organizace a pořádání koncertů, organizování plesů, organizování představení, organizování živých vystoupení, plánování a organizování večírků, pomoc a poradenství při výběru povolání, pořádání a řízení pracovních setkání, organizace a pořádání soutěží krásy, praktický výcvik, pronájem audio nahrávek, pronájem dekorací, pronájem kinematografických filmů, provozování sportovních zařízení, předprodej vstupenek, organizování představení, výroba divadelních nebo jiných představení, psaní jiných než reklamních textů, půjčování filmů, rozhlasová a televizní zábava, výroba rozhlasových a televizních programů, služby v oblasti grafické úpravy jiné než pro reklamní účely, služby v oblasti rezervace a prodeje vstupenek.

(591) Barevná

(730) MISS EVENTS a.s., Valentinská 20/10, Praha 1, 11000, CZ

(740) Halaxová & Halaxová TETRAPAT, RNDr. Zdeňka Halaxová, Jinonická 80, Praha 5, 15800

(210) O-537600

(220) 23.02.2017

(320) 23.02.2017

(511) 3, 5

(540)

## CANAVET

(510) (3) kosmetika, mýdla, šampony pro domácí zvířata, kosmetické přípravky pro zvířata, deodoranty pro zvířata, balzámy jiné než pro léčebné účely; (5) léčivé masti, léčivé veterinářské výrobky, přípravky pro zvěrolékařské účely, léčiva pro zvěrolékařské účely, vodičky pro veterinární účely, balzámy pro veterinární účely.

(730) 3K s.r.o., Počernická 513/56, Praha 10, 10800, CZ

(740) Advokátní kancelář Krejčík & Partneři, JUDr. Vladimír Krejčík, advokát, Londýnská 730/59, Praha 2, 12000

(210) O-537651

(220) 24.02.2017

(320) 24.02.2017

(511) 17, 19, 20, 35, 40

(540)

## antakan

(510) (17) polotovary z plastických hmot, plastové polotovary a hmoty pro průmyslové použití, plastové výlisky, plastické hmoty v pásech, deskách, blocích, tyčích, trubkách a profílech ke zpracování, fólie z plastických

hmot, plastové součástky spadající do této třídy, izolační a těsnící materiály; (19) stavební nekovové materiály, stavební plasty, stavební plastové konstrukce, stavební plastové a plasto-dřevěné panely a nosníky, profily, výtzuhy, plastové a plasto-dřevěné stavební obklady, výtzuhy, plastové a plasto-dřevěné podlahy, okna, dveře, zábrubně, zábradlí, profily, lišty, obložení podlah a stěn, informační fólie a desky z plastických hmot na značení cest, plastové a plasto-dřevěné ploty a jejich dílce; (20) výrobky z plastů a jejich odpadů, včetně plastových výrobků kombinovaných součástmi z jiných hmot a jejich dílů; (35) maloobchodní a velkoobchodní služby, dodavatelské služby, zprostředkování interaktivního obchodu pomocí globálních komunikačních sítí (internet), shromažďování různého zboží pro třetí osoby (kromě jejich přepravy) za účelem umožnění spotřebitelům, aby si tyto výrobky mohli pohodlně prohlížet a nakupovat, elektronický obchod prostřednictvím internetu (online-shop) to vše s výrobky: chemické látky používané v průmyslu, vědě, umělé pryskyřice v surovém stavu, plastické hmoty v surovém stavu, lepidla používaná v průmyslu a s výše uvedenými výrobky ve třídách 17, 19, 20, inzerce, organizování a zajišťování obchodních předváděcích akcí výrobků a služeb, propagační činnost, propagace produktů a služeb prostřednictvím internetových stránek, organizování komerčních a reklamních výstav, rozšiřování vzorků zboží, průzkum a analýzy trhů, distribuce zboží k reklamním účelům, rozmnožování dokumentů, direct mailing, on-line propagace na datové komunikační síti, on-line inzerce, zajištění a realizace propagačních kampaní, předváděcí činnost, personální poradenství, vydávání reklamních nebo náborových, propagačních a inzertních textů, vylepování plakátů, aranžování výkladů, dovozní a vývozní kanceláře, internetový obchod; (40) zpracování a úprava plastických hmot a jejich směsí, sestavování materiálů (pro třetí osoby), lisování, vstřikování plastů, míchání, barvení, svařování plastů a jejich směsí, odborné informace o zpracování materiálů, zpracování a úprava výrobků z plastických hmot.

(730) ANTAKA a.s., Polom 25, Polom, 75364, CZ

(740) Silesia patent, s.r.o., Soukromá 261, Václavovice, 73934

(210) O-537652

(220) 24.02.2017

(320) 24.02.2017

(511) 35, 36, 41

(540)



úsměv anděla

(510) (35) poskytování obchodních a podnikatelských informací, on-line inzerce, komerční informační kanceláře, marketing, marketingové studie, pomoc při řízení obchodní činnosti, organizování komerčních a reklamních akcí a výstav, poskytování obchodních informací prostřednictvím webových stránek, průzkum trhu, průzkum veřejného mínění, předvádění zboží a služeb pro reklamní účely a podporu prodeje, propagační činnost, reklama, vydávání a rozšiřování inzertních, propagačních a reklamních materiálů, sestavování statistiky, služby obchodního zprostředkování, styky s veřejností, televizní reklama, vyhledávání sponzorů; (36) finanční analýzy, finanční informace, finanční sponzorování, organizování dobročinných sbírek, zajištění financování dobročinných akcí a činností, shromažďování finančních prostředků pro charitativní a dobročinné účely, organizování sbírek pro podporu dětí s onkologickým onemocněním, zajištění financování léčby dětí s onkologickým onemocněním, charitativní shromažďování prostředků pro děti s onkologickým onemocněním; (41) elektronické publikování, klubové služby (výchovně - zábavné), organizování a vedení konferencí, organizování a pořádání charitativních koncertů, divadelních představení, plesů a společenských akcí, organizování a vedení seminářů a meetingů, organizování charitativních výstav (vzdělávacích), organizování charitativních soutěží, organizování charitativních živých vystoupení, vydavatelská a nakladatelská činnost, výchova, vzdělávání, zábava, sportovní a kulturní aktivity, vzdělávací služby v oblasti duševního a

fyzického rozvoje, související s podporou a pomocí dětem s onkologickým onemocněním.

- (591) Barevná  
(730) **Mareš Lubomír**, U Křížku 564, Kralupy nad Vltavou - Mikovice, 27801, CZ  
(740) Advokátní kancelář CINK a partneři, s. r. o., Mgr. Ing. Pavel Cink, advokát, Veleslavínova 363/33, Plzeň, 30100

- (210) **O-537863**  
(220) 06.03.2017  
(320) 06.03.2017  
(511) 9, 35, 37  
(540)

- (210) **O-537861**  
(220) 06.03.2017  
(320) 06.03.2017  
(511) 9, 35, 37  
(540)



- (510) (9) elektronické stroje a přístroje spadající do této třídy, elektronické a telekomunikační zařízení; (35) velkoobchodní a maloobchodní činnost s výrobky výše uvedenými ve třídě 9, včetně zprostředkování jejich prodeje, reklama; (37) instalace a opravy elektrických strojů a přístrojů, elektronických a telekomunikačních zařízení.  
(591) Barevná  
(730) **Füllma CZ s.r.o.**, Bedrnova 248/6, Praha 5, 15000, CZ

- (510) (9) elektronické stroje a přístroje spadající do této třídy, elektronické a telekomunikační zařízení; (35) velkoobchodní a maloobchodní činnost s výrobky výše uvedenými ve třídě 9, včetně zprostředkování jejich prodeje, reklama; (37) instalace a opravy elektrických strojů a přístrojů, elektronických a telekomunikačních zařízení.  
(591) Barevná  
(730) **FÜLLMATIK s.r.o.**, Bedrnova 248/6, Praha 5, 15000, CZ



- (210) **O-537862**  
(220) 06.03.2017  
(320) 06.03.2017  
(511) 9, 35, 37  
(540)



- (510) (9) elektronické stroje a přístroje spadající do této třídy, elektronické a telekomunikační zařízení; (35) velkoobchodní a maloobchodní činnost s výrobky výše uvedenými ve třídě 9, včetně zprostředkování jejich prodeje, reklama; (37) instalace a opravy elektrických strojů a přístrojů, elektronických a telekomunikačních zařízení.  
(591) Barevná  
(730) **FILLMATECH, spol. s r.o.**, Osek 274, Osek u Komárova, 26762, CZ

- (210) **O-538003**  
(220) 10.03.2017  
(320) 10.03.2017  
(511) 35, 37, 42  
(540)



- (510) (35) ekonomické poradenství, výběrová řízení na dodávky médií a služeb, zprostředkování ekonomického poradenství a výběrových řízení na dodávky médií a služeb, zajišťování nákupu zboží pro třetí osoby, zejména interiérového vybavení a stavebního materiálu, nákup zboží a služeb pro jiné podniky, zejména interiérového vybavení a stavebního materiálu; (37) generální dodávky staveb na klíč, jejich změny a odstraňování, kompletní dodávky interiéru, stavební práce, poradenská činnost ve stavebnictví, developerská činnost ve stavebnictví, stavební dozor, stavební dozor během výstavby, stavební dozor prací na místě stavby, služby řízení stavebních projektů, autorský dozor nad prováděním sjednaných dodávek zboží a služeb při výstavbě a instalaci vybavení budov, zprostředkování služeb v oblasti stavebnictví, zejména zprostředkování realizace staveb, zprostředkování vypracování projektové dokumentace staveb, zprostředkování autorského dozoru při provádění staveb, zprostředkování zastupování stavebníka při územním, stavebním nebo kolaudačním řízení; (42) projektová činnost, konzultační a poradenská činnost v oblasti urbanismu, architektury a územního plánování, architektonické návrhy budov, jejich částí a vybavení, služby bytového architekta, výtvarné návrhy interiéru - designéřská činnost, návrhářství bytové a kancelářské, průmyslový a umělecký design.  
(730) **ZOAA s.r.o.**, Hošťálkova 637/71, Praha 6 - Břevnov, CZ  
(740) Mgr. Barbora Kutová, Štefánikova 1/65, Praha 5, 15000



(210) **O-538169**  
(220) 17.03.2017  
(320) 17.03.2017  
(511) 14, 35, 36  
(540)



- (510) (14) perly, platina, klenoty, drahokamy, diamanty, polodrahokamy, klenotnické zboží, zlato a výrobky ze zlata, stříbro a výrobky ze stříbra, neopracované a poloopracované drahokamy, polozpracované předměty z drahokamů pro použití při výrobě klenotů, brože, hodinky, medailonky, náhrdelníky, náramky, prsteny, řetízky; (35) obchodní činnost, a to zprostředkování obchodu se vzácnými kovy a jejich slitinami, organizování výstav pro komerční a propagační účely, pomoc při řízení obchodní činnosti v oblasti výše uvedených výrobků ve třídě 14, reklama a rozšiřování reklamních materiálů zákazníkům, zprostředkování nákupu a prodeje výše uvedených výrobků ve třídě 14, propagace a reklamní služby, průzkum trhu, vyhledávání sponzorů, dovozů a vývozní agentury; (36) poskytování a zprostředkování oceňování výše uvedených výrobků ve třídě 14.
- (730) **Epic Diamonds a.s.**, Na Příkopě 583/15, Praha 1 - Staré Město, 11000, CZ
- (740) Mgr. Jiří Macek, Sázavská 16, Praha, 12000

(210) **O-538300**  
(220) 23.03.2017  
(320) 23.03.2017  
(511) 36, 41, 45  
(540)



- (510) (36) bankovníctví, burzovní kotace, daňové odhady, dluhové poradenství, důvěrník, elektronický převod peněžních prostředků, faktoring, finanční analýza, finanční hodnocení (pojištění, bankovníctví, nemovitosti), finanční informace, finanční oceňování dřeva na pni, finanční oceňování vlny, finanční poradenství, finanční řízení, finanční řízení výplat náhrad pro jiné osoby, finanční služby v oblasti likvidace podniků, finanční služby ve formě zprostředkování celního odbavení, finanční sponzorování, finanční zúčtovací střediska, finanční zúčtování, financování, financování formou koupě na splátky, hodnocení nákladů na opravy (finanční odhad), hypoteční bankovníctví, informace o pojištění, investování peněžních prostředků, kapitálové investice, leasingové financování, makléřské služby, obchodování s akciemi a dluhopisy, obchodování s cennými papíry, oceňování mincí, oceňování nemovitostí, oceňování šperků, oceňování šperků, oceňování starožitností, oceňování uměleckých děl, oceňování známek, online bankovníctví, ověřování šeků, penzijní fondy, podílové fondy, pojistně-matematické služby, pořádání dobročinných sbírek, pořádání sbírek, poradenství v oblasti pojištění, poskytování bezpečnostních schránek, poskytování finančních informací prostřednictvím webových stránek, poskytování jistoty, poskytování slev v zapojených provozovnách jiných osob pomocí členských karet, pronájem bytů, pronájem farem, pronájem kanceláří (nemovitosti), pronájem

memovitostí, pronájem sdílených kanceláří, provozování zastavárny, půjčky (financování), půjčky na splátky, půjčky se zástavou, služby agentury vymáhající pohledávky, služby realitní kanceláře, služby ubytovací kanceláře (byty), služby úvěrové kanceláře, směňování peněžních prostředků, spořitelni služby, správa bytového domu, správa nemovitostí, svěcenectví, úschova cenností, uzavírání námořního pojištění, uzavírání pojištění, uzavírání pojištění proti požáru, uzavírání úrazového pojištění, uzavírání zdravotního pojištění, uzavírání životního pojištění, výběr nájemného, vydávání kreditních karet, výplata důchodů, vystavování cestovních šeků, vystavování cestovních šeků, vystavování hodnotných poukázek, zajištění, zajištění financování stavebních projektů, zpracování plateb debetní kartou, zpracování plateb kreditní kartou, zprostředkování emisních povolenek, zprostředkování pojištění, zprostředkování v oblasti nemovitosti; (41) akademie (vzdělávání), dabing, diskotéky, divadelní představení, drezúra zvířat, elektronické publikování (DTP), filmové projekce, fotografování, fotografování na mikrofilm, gymnastický výcvik, hudební produkce, informace o rekreaci, informace o vzdělávání, informace o zábavě, kaligrafické šeky, karaoke, klubové služby (zábava nebo vzdělávání), knihovnické služby (půjčovny knih), korespondenční kurzy - dálkové vzdělávání, koučink (školení), mateřské školy, měření času při sportovních akcích, modelingové služby pro umělce, náboženská výchova, nahrávání videokazet, obrazové zpravodajství, online vydávání elektronických knih a časopisů, plánování večírků (zábava), pojízdné knihovny, pořádání a uvádění koncertů, pořádání a vedení kolokvií, pořádání a vedení konferencí, pořádání a vedení kongresů, pořádání a vedení osobních vzdělávacích fór, pořádání a vedení seminářů, pořádání a vedení symposií, pořádání a vedení workshopů (školení), pořádání estrád (služby impresária), pořádání loterií, pořádání módních přehlídek pro zábavu, pořádání plesů, pořádání soutěží (vzdělávacích nebo zábavných), pořádání soutěží krásy, pořádání sportovních soutěží, pořádání výstav ke kulturním nebo vzdělávacím účelům, poradenství pro volbu povolání (v oblasti vzdělávání nebo školení), poskytování elektronických publikací online bez možnosti stažení, poskytování filmů bez možnosti stažení prostřednictvím přenosu videa na objednávku, poskytování her online z počítačové sítě, poskytování hudby online bez možnosti stažení, poskytování televizních programů bez možnosti stažení prostřednictvím přenosu videa na objednávku, poskytování videí online bez možnosti stažení, praktický výcvik (předvádění), prázdninové tábory (zábava), předprodej vstupenek (zábava), předvádění cirkusových vystoupení, předvádění varietních představení, předvádění živých vystoupení, překladatelské služby, produkce estrád, profesní rekvalifikace, pronájem audio zařízení, pronájem dekorací (na představení), pronájem divadelních dekorací, pronájem kinematografických přístrojů, pronájem osvětlovacích zařízení pro divadelní scény či televizní studia, pronájem pokojových akvárií, pronájem rozhlasových a televizních přijímačů, pronájem sportovišť, pronájem stadionů, pronájem tenisových dvorců, pronájem uměleckých děl, pronájem videokamer, pronájem videorekordérů, provozování golfových hřišť, provozování heren, provozování kasin (hazard), provozování muzea (předvádění, výstavy), provozování rekreačních zařízení, provozování sportovních zařízení, provozování zoologických zahrad, průvodcovské služby, psaní a skládání písní, psaní filmových scénářů, psaní scénářů, s výjimkou reklamních, psaní textů, půjčování audionahrávek, půjčování filmů, půjčování herního vybavení, půjčování hraček, půjčování potápěčské výstroje, půjčování sportovního vybavení, s výjimkou vozidel, půjčování videokazet, rezervace vstupenek na estrády, rozhlasová zábava, skládání hudby, školení, školení prostřednictvím simulátorů, školení v oblasti sado (školení v oblasti čajového obřadu), školní vzdělávání, služby baviče, služby diskžokejů, služby filmového studia, služby grafické úpravy, nikoliv k reklamním účelům, služby klubů zdraví (zdravotní a kondiční cvičení), služby nahrávacího studia, služby nočního klubu (zábava), služby osobního trenéra (kondiční trénink), služby poskytované orchestry, služby reportérů (zpravodajství), služby spojené s hazardem, soukromá výuka, sportovní tábory, tělesná výchova, televizní zábava, titulování, tlumočení znakové řeči, tlumočnické služby, úprava videokazet, vedení kurzů kondičního cvičení, výcvik aikido, vydávání knih, vydávání textů, s výjimkou reklamních, výroba filmů, s výjimkou reklamních, výroba rozhlasových a televizních programů, výuka, vzdělávací služby, vzdělávání na internátních školách, zábava, zábavní parky, zkoušení (pedagogická činnost); (45) adopční agentury, advokátní služby, astrologické poradenství, balzamování, bezpečnostní prohlídky zavazadel, dohledávání ukradeného majetku, doprovod do společnosti, duchovní poradenství, genealogický výzkum, hašení požárů, hlídání dětí, hlídání domácích zvířat, hlídání domů, inspekce továren pro bezpečnostní účely, krematoria, mediace (smírné řešení sporů), mimosoudní řešení sporů, noční ostraha, osobní tělesná stráž, ostraha,

otevírání bezpečnostních zámků, pátrání po nezvěstných osobách, plánování a zařízení svatebních obřadů, pohřbívání, pohřební služby, pomoc při oblékání kimona, pořádání náboženských shromáždění, poradenství v oblasti duševního vlastnictví, poradenství v oblasti návrhu osobního šatníku, poradenství v oblasti zabezpečení fyzické ochrany, poskytování licencí k duševnímu vlastnictví, poskytování licencí k počítačovému softwaru (právní služby), právní průzkum, právní služby v oblasti sjednávání smluv pro jiné osoby, právní správa licencí, příprava právních dokumentů, pronájem bezpečnostních schránek, pronájem hasicích přístrojů, pronájem hlásičů požáru, pronájem názvů internetových domén, provádění náboženských obřadů, provádění pohřebních obřadů, psaní osobních dopisů, půjčování oděvů, půjčování večerních šatů, registrace názvů domén (právní služby), sestavování horoskopů, seznamovací služby, sledování poplašných a bezpečnostních zařízení, sledování práv k duševnímu vlastnictví za účelem právního poradenství, služby detektivní agentury, služby rozhodců, služby sociálních sítí online, správa autorských práv, venčení psů, vyhledávání informací o osobním původu, výklad karet, vypouštění holubic při zvláštních příležitostech, zprostředkování sňatků, ztráty a nálezy.

(591) Barevná

(730) **EUROPEAN INSTITUTE OF SECURITY AND CRISIS MANAGEMENT, s.r.o.**, Soukenická 1199/3, Praha 1 - Nové Město, 11000, CZ

(210) **O-538480**

(220) 29.03.2017

(320) 29.03.2017

(511) 7, 12, 35, 37

(540)



(510) (7) buldozéry, drtiče, drtiče (stroje), hrabací stroje (hrabačky), hnětací stroje, hydraulická ovládací zařízení pro stroje, motory a hnací stroje, manipulační zařízení pro nakládání a vykládání, automatické manipulační stroje (manipulátory), míchačky na betonovou směs (stroje), zdvižná zařízení pro nákladní vozy, pluhy na odstraňování drnů, rypadla, silniční stavební stroje, silniční válce, vrtací hlavy (části strojů), vrtací korunky (části strojů), vrtací stroje, zemědělské stroje, stroje na zemní práce; (12) vozíky na manipulaci se zbožím; (35) služby obchodního zprostředkování; (37) pronajímání bagrů a rypadel, obnova strojů použitých nebo částečně zničených, pronájem stavebních strojů a zařízení, pronájem stavebních strojů a zařízení, údržba vozidel.

(591) Barevná

(730) **TRANSTECHNIK CS, spol. s r.o.**, Průběžná 3210/80b, Praha 10 - Strašnice, 10000, CZ

(210) **O-538481**

(220) 29.03.2017

(320) 29.03.2017

(511) 7, 12, 35, 37

(540)



(510) (7) buldozéry, drtiče, drtiče (stroje), hrabací stroje (hrabačky), hnětací stroje, hydraulická ovládací zařízení pro stroje, motory a hnací stroje, manipulační zařízení pro nakládání a vykládání, automatické manipulační stroje (manipulátory), míchačky na betonovou směs (stroje), zdvižná zařízení pro nákladní vozy, pluhy na odstraňování drnů, rypadla, silniční stavební stroje, silniční válce, vrtací hlavy (části strojů), vrtací korunky (části strojů), vrtací stroje, zemědělské stroje, stroje na zemní práce; (12) vozíky na manipulaci se zbožím; (35) služby obchodního zprostředkování; (37) pronajímání bagrů a rypadel, obnova strojů použitých nebo částečně zničených, pronájem stavebních strojů a zařízení, pronájem stavebních strojů a zařízení, údržba vozidel.

(730) **TRANSTECHNIK CS, spol. s r.o.**, Průběžná 3210/80b, Praha 10 Strašnice, 10000, CZ

(210) **O-538482**

(220) 29.03.2017

(320) 29.03.2017

(511) 7, 12, 35, 37

(540)



(510) (7) buldozéry, drtiče, drtiče (stroje), hrabací stroje (hrabačky), hnětací stroje, hydraulická ovládací zařízení pro stroje, motory a hnací stroje, manipulační zařízení pro nakládání a vykládání, automatické manipulační stroje (manipulátory), míchačky na betonovou směs (stroje), zdvižná zařízení pro nákladní vozy, pluhy na odstraňování drnů, rypadla, silniční stavební stroje, silniční válce, vrtací hlavy (části strojů), vrtací korunky (části strojů), vrtací stroje, zemědělské stroje, stroje na zemní práce; (12) vozíky na manipulaci se zbožím; (35) služby obchodního zprostředkování; (37) pronajímání bagrů a rypadel, obnova strojů použitých nebo částečně zničených, pronájem stavebních strojů a zařízení, pronájem stavebních strojů a zařízení, údržba vozidel.

(591) Barevná

(730) **TRANSTECHNIK CS, spol. s r.o.**, Průběžná 3210/80b, Praha 10 Strašnice, 10000, CZ

(210) **O-538565**  
(220) 03.04.2017  
(320) 03.04.2017  
(511) 39, 41, 45  
(540)



(510) (39) přepravní služby, převoz těl zemřelých; (41) výuková a přednášková činnost, publikační činnost, vydavatelská činnost; (45) thanatopraktické ošetření těl zemřelých a jejich pietní úprava pro smuteční obřady, náprava estetických i hygienických vad těl zemřelých při nehodách a závad těl způsobených v nemocnicích, balzamování a konzervování těl.  
(591) Barevná  
(730) **Pohřební ústav AURIGA spol. s r.o.**, B. Němcové 1052/1, Litoměřice, 41201, CZ  
(740) ZEMAN - podkrušnohorská patentová a známková, Petr Zeman, patentový zástupce, Hradní 301, Loket, 35733

(210) **O-538566**  
(220) 03.04.2017  
(320) 03.04.2017  
(511) 6, 7, 8, 9, 16, 37, 40, 42  
(540)



(510) (6) kovy v surovém stavu, hutní materiály, tažené a válcované kovové výrobky, výpalky, výkovky, výlisky, pororošty, tahokovy, rošty kovové, svařované kovové sítě, drátěné pletivo, dráty železné i neželezné, kovové konstrukce, kovové konzoly pro stavebnictví, jiné kovové svařence, palety kovové, kotvy kovové pro fixaci konstrukcí, kotevní desky, kovové obrobky, spojovací materiály jako hřebíky, hřebíky, vruty, šrouby, matice, podložky kovové, klíny kovové, čepy kovové, lana ocelová, řetězy kovové, bedny kovové, nádrže kovové; (7) stavební stroje a jejich součásti, kovodělné stroje a jejich součásti, kovoobráběcí stroje a jejich součásti, tvářecí stroje a jejich součásti, dřevoobráběcí a dřevodělné stroje a jejich součásti, zemědělské stroje a jejich součásti, lesnické stroje a jejich součásti, nástroje jako součást strojů, jeřáby a jiné zdvihací stroje a jejich součásti, dopravníky všeho druhu a jejich součásti, ruční elektrické nářadí a nástroje k tomuto nářadí v rámci této třídy, ruční nářadí na pneumatický pohon a nástroje k tomuto nářadí v rámci této třídy; (8) dílenské ruční nářadí všeho druhu v rámci této třídy, nástroje k tomuto nářadí, zemědělské ruční nářadí všeho druhu v rámci této třídy, ruční dílenské přípravky jako jednoúčelové či víceúčelové nástroje; (9) software, technická dokumentace v elektronické podobě, obchodní dokumentace v elektronické podobě, elektronické katalogy a jiné reklamní, propagační a prezentační materiály v elektronické podobě, počítačová grafika v elektronické podobě, strojově čitelné nosiče informací; (16) tiskárenské výrobky všeho druhu, technická dokumentace na papírovém nosiči, papírenské zboží, etikety a samolepky z papíru a plastů, trojrozměrné reklamní výrobky z papíru a plastů v jiné třídě neobsažené, obaly z papíru a plastů, fotografie, grafická díla náležející do této třídy, suvenýry náležející do této třídy; (37) demontážní práce, montáže ocelových a jiných kovových konstrukcí pro třetí osoby; (40) kovoobrábění, tváření kovů, svařování kovů, antikoroziní povrchové úpravy kovů, obrábění a

tváření plastů, spojování kovových lan splétáním, lisováním či svařováním, případně kombinací těchto operací, spojování kovových řetězů svařováním, provlékáním či jinými technikami za použití dílenských přípravků, zámečnické práce výrobního charakteru (na zakázku), třídění, dělení a likvidace kovového odpadu; (42) služby projekční, konstrukční a technologické, výzkumná a vývojová činnost v oboru kovů, kovových stavebních materiálů, kovových konstrukcí a strojů všeho druhu, výzkumná a vývojová činnost v oboru nářadí, nástrojů a dílenských přípravků všeho druhu, tvorba software, tvorba počítačové grafiky, zajišťování laboratorních prací, zajišťování geologických prací, zajišťování geodetických prací.

(730) **ALGON, a.s.**, Ringhofferova 1/115, Praha 5, 15521, CZ  
(740) ZEMAN - podkrušnohorská patentová a známková, Petr Zeman, patentový zástupce, Hradní 301, Loket, 35733

(210) **O-538712**  
(220) 06.04.2017  
(320) 06.04.2017  
(511) 11, 42, 44  
(540)



(510) (11) osvětlovací zařízení jako bytová a technická svítidla, zdroje světla jako žárovky, zářivky, výbojky, světla do projektorů; (42) velkoobchod, maloobchod, eshop, vše s výrobky uvedenými výše ve třídě 11; (44) reklama, marketing, marketingová komunikace, on-line marketing, všechny druhy propagace.  
(730) **Web Retail s.r.o.**, Husinecká 903/10, Praha 3, 13000, CZ  
(740) Macek and Partners, Mgr. Jiří Macek, Sázavská 16, Praha 2, 12000

(210) **O-538927**  
(220) 13.04.2017  
(320) 13.04.2017  
(511) 9, 11, 19, 37, 42  
(540)

## A1 ENERGY

(510) (9) fotovoltaické články, solární kolektory, solární panely; (11) solární termální kolektory; (19) stavební materiál, obložení; (37) stavební práce, výstavba, stavební dozor, stavební informace, informace o opravách, údržba bazénů, pokrývačské služby, instalace a opravy klimatizačních zařízení, poplašných zařízení proti vloupání, požárních hlásičů, dveří a oken, izolace budov, poradenství ve stavebnictví; (42) inženýrská činnost v investiční výstavbě, architektonické služby, inženýrské služby, služby vědecké laboratoře, poradenství v architektuře.  
(730) **Sehnoutek Jan**, Michalská 5, Praha 1, 11121, CZ  
(740) Daniela Toningerová, patentový a známkový zástupce, Kamenická 3, Praha 7, 17000

(210) **O-538945**  
(220) 17.04.2017  
(320) 17.04.2017  
(511) 16, 42, 44  
(540)



(510) (16) architektonické modely, architektonické plány; (42) architektura, poradenské služby v oblasti stavebního designu, služby v oblasti stavebního designu, stavební design, design (grafické umění), architektonický design pro urbanistické plánování, architektonický design interiérových dekorací, architektonický design exteriérových dekorací, architektonický design, konzultace vztahující se k výběru volných potahů na nábytek (design interiérů), architektonické služby pro přípravu architektonických plánů, příprava architektonických projektů, služby interiérové architektury, architektonické poradenství, design průmyslových výrobků, navrhování (průmyslový design), průmyslový a grafický design, průmyslový design (umělecký), průmyslový design za pomoci počítače, služby pro průmyslový design počítačů, design uměleckých děl, komerční umělecký design, umělecký design, grafický design na sestavování webových stránek na internetu, design a grafický design pro tvorbu webových stránek, design a grafický design pro tvorbu webových stránek na internetu, počítačem podporovaný grafický design, design nábytku; (44) zahradní architektura (služby -), návrhy zahrad a zahradní architektura, zahradní design a krajinná architektura.

(730) **Duga Libor Ing. arch.**, Hůrka 54, Pardubice III, Bílé Předměstí, 53002, CZ

(210) **O-538957**  
(220) 18.04.2017  
(320) 18.04.2017  
(511) 3, 5, 35  
(540)

### VENUCARE

(510) (3) kosmetické přípravky, parfumerie, přípravky pro osobní hygienu; (5) minerální potravinové doplňky, minerální doplňky stravy, minerální dietní doplňky pro lidi, léčivé doplňky do krmiv pro zvířata, látky ve formě potahů na tablety usnadňující podávání výživových doplňků, kúra pro účely výživy, doplňky stravy pro neléčebné účely, doplňky výživy, doplňky zdravé výživy pro osoby se zvláštními dietními požadavky, doplňky zdravé výživy vyrobené převážně z minerálů, dietní doplňky pro lidskou potřebu, dietní doplňky k léčebnému použití, léčivé čaje, potravinové doplňky, potravní doplňky pro zvířata, vitamínové a minerální doplňky, vitamínové doplňky, vitamínové tablety, vitamíny a vitamínové přípravky, želatinové vitamíny, farmaceutické přípravky a přírodní léčiva, farmaceutické přípravky pro zvířata, farmaceutické výrobky pro veterinární účely, lékařské náplasti na obvazování ran, léky k veterinárním účelům, léky na úlevu od bolesti pro veterinární účely, obvazy, obvazový materiál a aplikátory léčebných přípravků, veterinární přípravky, veterinární výrobky, živé orgány a tkáně pro chirurgické účely, hygienické přípravky a výrobky, léčiva a veterinární přípravky a výrobky, potravní doplňky a dietetické přípravky, hygienické přípravky a výrobky z nich; (35) reklamní, marketingové a propagační služby.

(730) **MedPharma, spol. s r.o.**, Kříby 292, Tetčice, 66417, CZ

(210) **O-539091**  
(220) 21.04.2017  
(320) 21.04.2017  
(511) 35, 41, 43  
(540)

### DVANÁCTKA

(510) (35) zprostředkování obchodních a komerčních kontaktů, zprostředkování a uzavírání obchodních transakcí pro třetí osoby, propagační a reklamní

činnost; (41) pořádání sportovních a kulturních akcí; (43) hotelové, ubytovací a restaurační služby.

(730) **A A A radiotaxi s.r.o.**, Wüchterlova 566/7, Praha 6, 16000, CZ  
(740) **JUDr. Michal Růžička**, Vínohradská 37, Praha 2, 12000

(210) **O-539196**  
(220) 26.04.2017  
(320) 26.04.2017  
(511) 3, 5, 29, 30, 32, 33  
(540)

### EWC

(510) (3) kosmetické prostředky a přípravky v rámci této třídy, barviva na vlasy, krémy, bělicí přípravky pro kosmetické účely, přípravky bytové chemie pro čištění, leštění, odmašťování, broušení, a to prášky, pasty, gely a saponáty na nádobí, vany, dřezy, smalt, sporáky, nábytek, koberce a podlahy, mycí prostředky pro toaletní účely, mýdla tuhá i tekutá, prášky a gely na ruce, čistící přípravky, lešticí přípravky, odmašťovací přípravky, broušící prostředky, přípravky na odstraňování nátěrů, barev a laků v rámci této třídy, barviva toaletní, barviva na vlasy, bělicí a čistící přípravky na kůži, bělicí přípravky na prádlo, výrobky kosmetické a voňavkářské, bylinné kosmetické přípravky, mýdla včetně mýdel medicijních, parfumerie, vonné oleje, krémy, mléka, gely, emulze, vody a deodoranty, pro osobní potřebu, toaletní přípravky, vlasové a ústní vody, pasty, prášky a vodičky pro čištění a ošetřování rukou a vlasů, kondicionéry, pomády, tužidla, spreje pro osobní účely, laky na vlasy, prostředky pro ošetřování pokožky, krémy na a po opalování, masážní krémy a emulze, regenerační krémy a vody, prací a bělicí přípravky, prací prášky a aviváže; (5) sušené bylinné směsi, léčivé bylinné sirupy, klíčky z obilí, ze semen a z luštěnin (doplňky stravy pro léčebné účely), přípravky ze sladu pro léčebné účely; (29) sušená sója, přísady a činidla vylepšující mouku a její směsi, a to proteiny a sušené žlutky, směsi upraveného ovoce a zeleniny, ovocné a zeleninové džemy, pyré, rosoly, ovoce a zelenina zavařované, zmrazené a sušené, zpracovaná semena, ořechy a suché plody, byliny ve formě drcené, mleté nebo extraktů doplněné vitamíny, minerálními látkami, stopovými prvky, sojové maso a sojová vláknina; (30) extrakty z dietetického sladu, sladové moučky, mouky a moučné výrobky všech druhů, výrobky z obilovin, z olejnin, ze semen a kukuřice, mlynářské výrobky všech druhů, chléb a běžné pečivo, mšičky nebo směsi mšiček, moučné směsi, těsta, obilninové směsi z celozrnných obilnin, z luštěnin, z olejnin fortifikované rostlinnými a/nebo minerálními látkami, vitamíny a s přísadou speciálních ingrediencí pro další zpracování, obilninové výrobky obsahující obiloviny, olejninu a/nebo luštěniny, výrobky ze sóji spadající do této třídy, extrudované obiloviny, cereálie, med a výrobky z medu, a to pekařské výrobky a cukrovinky, medové koule, ochucený med, medové dorty, pečivo, koláče, buchty, chléb a zmrzlina, čaj, káva a kávové náhražky, kakao, čokoláda, cukr a směsi na bázi cukru, tapioka, ságo, droždí, prášky do pečiva a zlepšující přípravky, esence (koření), cukrovinky, bylinné čaje; (32) ovocné nápoje, minerální vody, šumivé a jiné nealkoholické nápoje všeho druhu, zeleninové šťávy (nápoje), piva všeho druhu, nealkoholické nápoje obohacené vitamíny nebo minerály, iontové a energetické nápoje nealkoholické, proteinové nealkoholické nápoje, dietní nápoje, želatinové nápoje spadající do této třídy, míchané nealkoholické nápoje, ovocné a zeleninové sirupy na přípravu nápojů; (33) alkoholické nápoje v rámci této třídy, nápoje s přídavkem alkoholu, vína, nápoje s alkoholickým základem a/nebo na bylinné bázi v rámci této třídy.

(730) **PRAGON s.r.o.**, Imrychova 883/9, Praha 4 - Kamýk, 14300, CZ  
(740) **PROPATENT, Ing. Vlasta Sedláčková**, Pod Pekařkou 107/1, Praha 4, 14700

(210) **O-539197**  
(220) 26.04.2017  
(320) 26.04.2017  
(511) 3, 5, 29, 30, 32, 33  
(540)

### BCX

(510) (3) kosmetické prostředky a přípravky v rámci této třídy, barviva na vlasy, krémy, bělicí přípravky pro kosmetické účely, přípravky bytové chemie pro čištění, leštění, odmašťování, broušení, a to prášky, pasty, gely a saponáty na nádobí, vany, dřezy, smalt, sporáky, nábytek, koberce a podlahy, mycí prostředky pro toaletní účely, mýdla tuhá i tekutá, prášky a gely na ruce, čistící přípravky, lešticí přípravky, odmašťovací přípravky, broušící prostředky, přípravky na odstraňování nátěrů, barev a laků v rámci této třídy, barviva toaletní, barviva na vlasy, bělicí a čistící



přípravky na kůži, bělicí přípravky na prádlo, výrobky kosmetické a voňavkářské, bylinné kosmetické přípravky, mýdla včetně mýdel medicínálních, parfumerie, vonné oleje, krémy, mléka, gely, emulze, vody a deodoranty, pro osobní potřebu, toaletní přípravky, vlasové a ústní vody, pasty, prášky a vodičky pro čištění a ošetřování rukou a vlasů, kondicionéry, pomády, tužidla, spreje pro osobní účely, laky na vlasy, prostředky pro ošetřování pokožky, krémy na a po opalování, masážní krémy a emulze, regenerační krémy a vody, prací a bělicí přípravky, prací prášky a aviváže; (5) sušené bylinné směsi, léčivé bylinné sirupy, klíčky z obilí, ze semen a z luštěnin (doplňky stravy pro léčebné účely), přípravky ze sladu pro léčebné účely; (29) sušená sója, přísady a činidla vylepšující mouku a její směsi, a to proteiny a sušené žlutky, směsi upraveného ovoce a zeleniny, ovocné a zeleninové džemy, pyré, rosoly, ovoce a zelenina zavařované, zmrazené a sušené, zpracovaná semena, ořechy a suché plody, byliny ve formě drcené, mleté nebo extraktů doplněné vitamíny, minerálními látkami, stopovými prvky, sojové maso a sojová vláknina; (30) extrakty z dietetického sladu, sladové moučky, mouky a moučné výrobky všech druhů, výrobky z obilovin, z olejin, ze semen a kukuřice, mlynářské výrobky všech druhů, chléb a běžné pečivo, müsli nebo směsi müsli, moučné směsi, těsta, obilninové směsi z celozrnných obilnin, z luštěnin, z olejin fortifikované rostlinnými a/nebo minerálními látkami, vitamíny a s přísadou speciálních ingrediencí pro další zpracování, obilninové výrobky obsahující obiloviny, olejiny a/nebo luštěniny, výrobky ze sóji spadající do této třídy, extrudované obiloviny, cereálie, med a výrobky z medu, a to pekařské výrobky a cukrovinky, medové koule, ochucený med, medové dorty, pečivo, koláče, buchty, chléb a zmrzliny, čaj, káva a kávové náhražky, kakao, čokoláda, cukr a směsi na bázi cukru, tapioka, ságo, droždí, prášky do pečivá a zlepšující přípravky, esence (koření), cukrovinky, bylinné čaje; (32) ovocné nápoje, minerální vody, šumivé a jiné nealkoholické nápoje všeho druhu, zeleninové šťávy (nápoje), piva všeho druhu, nealkoholické nápoje obohacené vitamíny nebo minerály, iontové a energetické nápoje nealkoholické, proteinové nealkoholické nápoje, dietní nápoje, želatinové nápoje spadající do této třídy, míchané nealkoholické nápoje, ovocné a zeleninové sirupy na přípravu nápojů; (33) alkoholické nápoje v rámci této třídy, nápoje s přídavkem alkoholu, vína, nápoje s alkoholickým základem a/nebo na bylinné bázi v rámci této třídy.

- (730) PRAGON s.r.o., Imrychova 883/9, Praha 4 - Kamýk, 14300, CZ  
 (740) PROPATENT, Ing. Vlasta Sedláčková, Pod Pekařkou 107/1, Praha 4, 14700

- (210) O-539203  
 (220) 26.04.2017  
 (320) 26.04.2017  
 (511) 3, 5, 29, 30, 32, 33, 42  
 (540)

### HAX

- (510) (3) kosmetické prostředky a přípravky v rámci této třídy, barviva na vlasy, krémy, bělicí přípravky pro kosmetické účely, přípravky bytové chemie pro čištění, leštění, odmašťování, broušení, a to prášky, pasty, gely a saponáty na nádobí, vany, dřezy, smalt, sporáky, nábytek, koberce a podlahy, mycí prostředky pro toaletní účely, mýdla tuhá i tekutá, prášky a gely na ruce, čistící přípravky, lešticí přípravky, odmašťovací přípravky, broušící prostředky, přípravky na odstraňování nátěrů, barev a laků v rámci této třídy, barviva toaletní, barviva na vlasy, bělicí a čistící přípravky na kůži, bělicí přípravky na prádlo, výrobky kosmetické a voňavkářské, bylinné kosmetické přípravky, mýdla včetně mýdel medicínálních, parfumerie, vonné oleje, krémy, mléka, gely, emulze, vody a deodoranty, pro osobní potřebu, toaletní přípravky, vlasové a ústní vody, pasty, prášky a vodičky pro čištění a ošetřování rukou a vlasů, kondicionéry, pomády, tužidla, spreje pro osobní účely, laky na vlasy, prostředky pro ošetřování pokožky, krémy na a po opalování, masážní krémy a emulze, regenerační krémy a vody, prací a bělicí přípravky, prací prášky a aviváže; (5) sušené bylinné směsi, léčivé bylinné sirupy, klíčky z obilí, ze semen a z luštěnin (doplňky stravy pro léčebné účely), přípravky ze sladu pro léčebné účely; (29) sušená sója, přísady a činidla vylepšující mouku a její směsi, a to proteiny a sušené žlutky, směsi upraveného ovoce a zeleniny, ovocné a zeleninové džemy, pyré, rosoly, ovoce a zelenina zavařované, zmrazené a sušené, zpracovaná semena, ořechy a suché plody, byliny ve formě drcené, mleté nebo extraktů doplněné vitamíny, minerálními látkami, stopovými prvky, sojové maso a sojová vláknina; (30) extrakty z dietetického sladu, sladové moučky, mouky a moučné výrobky všech druhů, výrobky z obilovin, z olejin, ze semen a kukuřice, mlynářské výrobky všech druhů, chléb a běžné pečivo, müsli nebo směsi müsli, moučné směsi, těsta, obilninové směsi z celozrnných

obilnin, z luštěnin, z olejin fortifikované rostlinnými a/nebo minerálními látkami, vitamíny a s přísadou speciálních ingrediencí pro další zpracování, obilninové výrobky obsahující obiloviny, olejiny a/nebo luštěniny, výrobky ze sóji spadající do této třídy, extrudované obiloviny, cereálie, med a výrobky z medu, a to pekařské výrobky a cukrovinky, medové koule, ochucený med, medové dorty, pečivo, koláče, buchty, chléb a zmrzliny, čaj, káva a kávové náhražky, kakao, čokoláda, cukr a směsi na bázi cukru, tapioka, ságo, droždí, prášky do pečivá a zlepšující přípravky, esence (koření), cukrovinky, bylinné čaje; (32) ovocné nápoje, minerální vody, šumivé a jiné nealkoholické nápoje všeho druhu, zeleninové šťávy (nápoje), piva všeho druhu, nealkoholické nápoje obohacené vitamíny nebo minerály, iontové a energetické nápoje nealkoholické, proteinové nealkoholické nápoje, dietní nápoje, želatinové nápoje spadající do této třídy, míchané nealkoholické nápoje, ovocné a zeleninové sirupy na přípravu nápojů; (33) alkoholické nápoje v rámci této třídy, nápoje s přídavkem alkoholu, vína, nápoje s alkoholickým základem a/nebo na bylinné bázi v rámci této třídy; (42) tvorba software pro informační systémy.

- (730) PRAGON s.r.o., Imrychova 883/9, Praha 4 - Kamýk, 14300, CZ  
 (740) PROPATENT, Ing. Vlasta Sedláčková, Pod Pekařkou 107/1, Praha 4, 14700

- (210) O-539204  
 (220) 26.04.2017  
 (320) 26.04.2017  
 (511) 3, 5, 29, 30, 32, 33, 42  
 (540)

### QCB

- (510) (3) kosmetické prostředky a přípravky v rámci této třídy, barviva na vlasy, krémy, bělicí přípravky pro kosmetické účely, přípravky bytové chemie pro čištění, leštění, odmašťování, broušení, a to prášky, pasty, gely a saponáty na nádobí, vany, dřezy, smalt, sporáky, nábytek, koberce a podlahy, mycí prostředky pro toaletní účely, mýdla tuhá i tekutá, prášky a gely na ruce, čistící přípravky, lešticí přípravky, odmašťovací přípravky, broušící prostředky, přípravky na odstraňování nátěrů, barev a laků v rámci této třídy, barviva toaletní, barviva na vlasy, bělicí a čistící přípravky na kůži, bělicí přípravky na prádlo, výrobky kosmetické a voňavkářské, bylinné kosmetické přípravky, mýdla včetně mýdel medicínálních, parfumerie, vonné oleje, krémy, mléka, gely, emulze, vody a deodoranty, pro osobní potřebu, toaletní přípravky, vlasové a ústní vody, pasty, prášky a vodičky pro čištění a ošetřování rukou a vlasů, kondicionéry, pomády, tužidla, spreje pro osobní účely, laky na vlasy, prostředky pro ošetřování pokožky, krémy na a po opalování, masážní krémy a emulze, regenerační krémy a vody, prací a bělicí přípravky, prací prášky a aviváže; (5) sušené bylinné směsi, léčivé bylinné sirupy, klíčky z obilí, ze semen a z luštěnin (doplňky stravy pro léčebné účely), přípravky ze sladu pro léčebné účely; (29) sušená sója, přísady a činidla vylepšující mouku a její směsi, a to proteiny a sušené žlutky, směsi upraveného ovoce a zeleniny, ovocné a zeleninové džemy, pyré, rosoly, ovoce a zelenina zavařované, zmrazené a sušené, zpracovaná semena, ořechy a suché plody, byliny ve formě drcené, mleté nebo extraktů doplněné vitamíny, minerálními látkami, stopovými prvky, sojové maso a sojová vláknina; (30) extrakty z dietetického sladu, sladové moučky, mouky a moučné výrobky všech druhů, výrobky z obilovin, z olejin, ze semen a kukuřice, mlynářské výrobky všech druhů, chléb a běžné pečivo, müsli nebo směsi müsli, moučné směsi, těsta, obilninové směsi z celozrnných obilnin, z luštěnin, z olejin fortifikované rostlinnými a/nebo minerálními látkami, vitamíny a s přísadou speciálních ingrediencí pro další zpracování, obilninové výrobky obsahující obiloviny, olejiny a/nebo luštěniny, výrobky ze sóji spadající do této třídy, extrudované obiloviny, cereálie, med a výrobky z medu, a to pekařské výrobky a cukrovinky, medové koule, ochucený med, medové dorty, pečivo, koláče, buchty, chléb a zmrzliny, čaj, káva a kávové náhražky, kakao, čokoláda, cukr a směsi na bázi cukru, tapioka, ságo, droždí, prášky do pečivá a zlepšující přípravky, esence (koření), cukrovinky, bylinné čaje; (32) ovocné nápoje, minerální vody, šumivé a jiné nealkoholické nápoje všeho druhu, zeleninové šťávy (nápoje), piva všeho druhu, nealkoholické nápoje obohacené vitamíny nebo minerály, iontové a energetické nápoje nealkoholické, proteinové nealkoholické nápoje, dietní nápoje, želatinové nápoje spadající do této třídy, míchané nealkoholické nápoje, ovocné a zeleninové sirupy na přípravu nápojů; (33) alkoholické nápoje v rámci této třídy, nápoje s přídavkem alkoholu, vína, nápoje s alkoholickým základem a/nebo na bylinné bázi v rámci této třídy; (42) tvorba software pro informační systémy.
- (730) PRAGON s.r.o., Imrychova 883/9, Praha 4 - Kamýk, 14300, CZ

(740) PROPATENT, Ing. Vlasta Sedláčková, Pod Pekařkou 107/1, Praha 4, 14700

(210) **O-539205**

(220) 26.04.2017

(320) 26.04.2017

(511) 3, 5, 29, 30, 32, 33, 42

(540)

### WLH

(510) (3) kosmetické prostředky a přípravky v rámci této třídy, barviva na vlasy, krémy, bělicí přípravky pro kosmetické účely, přípravky bytové chemie pro čištění, leštění, odmašťování, broušení, a to prášky, pasty, gely a saponáty na nádobí, vany, dřezy, smalt, sporáky, nábytek, koberce a podlahy, mycí prostředky pro toaletní účely, mýdla tuhá i tekutá, prášky a gely na ruce, čistící přípravky, lešticí přípravky, odmašťovací přípravky, brousící prostředky, přípravky na odstraňování nátěrů, barev a laků v rámci této třídy, barviva toaletní, barviva na vlasy, bělicí a čistící přípravky na kůži, bělicí přípravky na prádlo, výrobky kosmetické a voňavkářské, bylinné kosmetické přípravky, mýdla včetně mýdel medicínálních, parfumerie, vonné oleje, krémy, mléka, gely, emulze, vody a deodoranty, pro osobní potřebu, toaletní přípravky, vlasové a ústní vody, pasty, prášky a vodičky pro čištění a ošetřování rukou a vlasů, kondicionéry, pomády, tužidla, spreje pro osobní účely, laky na vlasy, prostředky pro ošetřování pokožky, krémy na a po opalování, masážní krémy a emulze, regenerační krémy a vody, prací a bělicí přípravky, prací prášky a aviváže; (5) sušené bylinné směsi, léčivé bylinné sirupy, klíčky z obilí, ze semen a z luštěnin (doplňky stravy pro léčebné účely), přípravky ze sladu pro léčebné účely; (29) sušená sója, přísady a činidla vylepšující mouku a její směsi, a to proteiny a sušené žloutky, směsi upraveného ovoce a zeleniny, ovocné a zeleninové džemy, pyré, rosoly, ovoce a zelenina zavařované, zmrazené a sušené, zpracovaná semena, ořechy a suché plody, byliny ve formě drcené, mleté nebo extraktů doplněné vitamíny, minerálními látkami, stopovými prvky, sojové maso a sojová vláknina; (30) extrakty z dietetického sladu, sladové moučky, mouky a moučné výrobky všech druhů, výrobky z obilovin, z olejin, ze semen a kukuřice, mlynářské výrobky všech druhů, chléb a běžné pečivo, müsli nebo směsi müsli, moučné směsi, těsta, obilninové směsi z celozrnných obilnin, z luštěnin, z olejin fortifikované rostlinnými a/nebo minerálními látkami, vitamíny a s přísadou speciálních ingrediencí pro další zpracování, obilninové výrobky obsahující obiloviny, olejinny a/nebo luštěniny, výrobky ze sóji spadající do této třídy, extrudované obiloviny, cereálie, med a výrobky z medu, a to pekařské výrobky a cukrovinky, medové koule, ochucený med, medové dorty, pečivo, koláče, buchty, chléb a zmrzliny, čaj, káva a kávové náhražky, kakao, čokoláda, cukr a směsi na bázi cukru, tapioka, ságo, droždí, prášky do pečiva a zlepšující přípravky, esence (koření), cukrovinky, bylinné čaje; (32) ovocné nápoje, minerální vody, šumivé a jiné nealkoholické nápoje všeho druhu, zeleninové šťávy (nápoje), piva všeho druhu, nealkoholické nápoje obohacené vitamíny nebo minerály, iontové a energetické nápoje nealkoholické, proteinové nealkoholické nápoje, dietní nápoje, želatinové nápoje spadající do této třídy, míchané nealkoholické nápoje, ovocné a zeleninové sirupy na přípravu nápojů; (33) alkoholické nápoje v rámci této třídy, nápoje s přídavkem alkoholu, vína, nápoje s alkoholickým základem a/nebo na bylinné bázi v rámci této třídy; (42) tvorba software pro informační systémy.

(730) PRAGON s.r.o., Imrychova 883/9, Praha 4 - Kamýk, 14300, CZ

(740) PROPATENT, Ing. Vlasta Sedláčková, Pod Pekařkou 107/1, Praha 4, 14700

(210) **O-539206**

(220) 26.04.2017

(320) 26.04.2017

(511) 3, 5, 29, 30, 32, 33, 42

(540)

### WLC

(510) (3) kosmetické prostředky a přípravky v rámci této třídy, barviva na vlasy, krémy, bělicí přípravky pro kosmetické účely, přípravky bytové chemie pro čištění, leštění, odmašťování, broušení, a to prášky, pasty, gely a saponáty na nádobí, vany, dřezy, smalt, sporáky, nábytek, koberce a podlahy, mycí prostředky pro toaletní účely, mýdla tuhá i tekutá, prášky a gely na ruce, čistící přípravky, lešticí přípravky, odmašťovací přípravky, brousící prostředky, přípravky na odstraňování nátěrů, barev a laků v rámci této třídy, barviva toaletní, barviva na vlasy, bělicí a čistící přípravky na kůži, bělicí přípravky na prádlo, výrobky kosmetické a

voňavkářské, bylinné kosmetické přípravky, mýdla včetně mýdel medicínálních, parfumerie, vonné oleje, krémy, mléka, gely, emulze, vody a deodoranty, pro osobní potřebu, toaletní přípravky, vlasové a ústní vody, pasty, prášky a vodičky pro čištění a ošetřování rukou a vlasů, kondicionéry, pomády, tužidla, spreje pro osobní účely, laky na vlasy, prostředky pro ošetřování pokožky, krémy na a po opalování, masážní krémy a emulze, regenerační krémy a vody, prací a bělicí přípravky, prací prášky a aviváže; (5) sušené bylinné směsi, léčivé bylinné sirupy, klíčky z obilí, ze semen a z luštěnin (doplňky stravy pro léčebné účely), přípravky ze sladu pro léčebné účely; (29) sušená sója, přísady a činidla vylepšující mouku a její směsi, a to proteiny a sušené žloutky, směsi upraveného ovoce a zeleniny, ovocné a zeleninové džemy, pyré, rosoly, ovoce a zelenina zavařované, zmrazené a sušené, zpracovaná semena, ořechy a suché plody, byliny ve formě drcené, mleté nebo extraktů doplněné vitamíny, minerálními látkami, stopovými prvky, sojové maso a sojová vláknina; (30) extrakty z dietetického sladu, sladové moučky, mouky a moučné výrobky všech druhů, výrobky z obilovin, z olejin, ze semen a kukuřice, mlynářské výrobky všech druhů, chléb a běžné pečivo, müsli nebo směsi müsli, moučné směsi, těsta, obilninové směsi z celozrnných obilnin, z luštěnin, z olejin fortifikované rostlinnými a/nebo minerálními látkami, vitamíny a s přísadou speciálních ingrediencí pro další zpracování, obilninové výrobky obsahující obiloviny, olejinny a/nebo luštěniny, výrobky ze sóji spadající do této třídy, extrudované obiloviny, cereálie, med a výrobky z medu, a to pekařské výrobky a cukrovinky, medové koule, ochucený med, medové dorty, pečivo, koláče, buchty, chléb a zmrzliny, čaj, káva a kávové náhražky, kakao, čokoláda, cukr a směsi na bázi cukru, tapioka, ságo, droždí, prášky do pečiva a zlepšující přípravky, esence (koření), cukrovinky, bylinné čaje; (32) ovocné nápoje, minerální vody, šumivé a jiné nealkoholické nápoje všeho druhu, zeleninové šťávy (nápoje), piva všeho druhu, nealkoholické nápoje obohacené vitamíny nebo minerály, iontové a energetické nápoje nealkoholické, proteinové nealkoholické nápoje, dietní nápoje, želatinové nápoje spadající do této třídy, míchané nealkoholické nápoje, ovocné a zeleninové sirupy na přípravu nápojů; (33) alkoholické nápoje v rámci této třídy, nápoje s přídavkem alkoholu, vína, nápoje s alkoholickým základem a/nebo na bylinné bázi v rámci této třídy; (42) tvorba software pro informační systémy.

(730) PRAGON s.r.o., Imrychova 883/9, Praha 4 - Kamýk, 14300, CZ

(740) PROPATENT, Ing. Vlasta Sedláčková, Pod Pekařkou 107/1, Praha 4, 14700

(210) **O-539207**

(220) 26.04.2017

(320) 26.04.2017

(511) 3, 5, 29, 30, 32, 33, 42

(540)

### WCH

(510) (3) kosmetické prostředky a přípravky v rámci této třídy, barviva na vlasy, krémy, bělicí přípravky pro kosmetické účely, přípravky bytové chemie pro čištění, leštění, odmašťování, broušení, a to prášky, pasty, gely a saponáty na nádobí, vany, dřezy, smalt, sporáky, nábytek, koberce a podlahy, mycí prostředky pro toaletní účely, mýdla tuhá i tekutá, prášky a gely na ruce, čistící přípravky, lešticí přípravky, odmašťovací přípravky, brousící prostředky, přípravky na odstraňování nátěrů, barev a laků v rámci této třídy, barviva toaletní, barviva na vlasy, bělicí a čistící přípravky na kůži, bělicí přípravky na prádlo, výrobky kosmetické a voňavkářské, bylinné kosmetické přípravky, mýdla včetně mýdel medicínálních, parfumerie, vonné oleje, krémy, mléka, gely, emulze, vody a deodoranty, pro osobní potřebu, toaletní přípravky, vlasové a ústní vody, pasty, prášky a vodičky pro čištění a ošetřování rukou a vlasů, kondicionéry, pomády, tužidla, spreje pro osobní účely, laky na vlasy, prostředky pro ošetřování pokožky, krémy na a po opalování, masážní krémy a emulze, regenerační krémy a vody, prací a bělicí přípravky, prací prášky a aviváže; (5) sušené bylinné směsi, léčivé bylinné sirupy, klíčky z obilí, ze semen a z luštěnin (doplňky stravy pro léčebné účely), přípravky ze sladu pro léčebné účely; (29) sušená sója, přísady a činidla vylepšující mouku a její směsi, a to proteiny a sušené žloutky, směsi upraveného ovoce a zeleniny, ovocné a zeleninové džemy, pyré, rosoly, ovoce a zelenina zavařované, zmrazené a sušené, zpracovaná semena, ořechy a suché plody, byliny ve formě drcené, mleté nebo extraktů doplněné vitamíny, minerálními látkami, stopovými prvky, sojové maso a sojová vláknina; (30) extrakty z dietetického sladu, sladové moučky, mouky a moučné výrobky všech druhů, výrobky z obilovin, z olejin, ze semen a kukuřice, mlynářské výrobky všech druhů, chléb a běžné pečivo, müsli nebo směsi müsli, moučné směsi, těsta, obilninové směsi z celozrnných

obilnin, z luštěnin, z olejin fortifikované rostlinnými a/nebo minerálními látkami, vitamíny a s přísadou speciálních ingrediencí pro další zpracování, obilninové výrobky obsahující obiloviny, olejniny a/nebo luštěniny, výrobky ze sóji spadající do této třídy, extrudované obiloviny, cereálie, med a výrobky z medu, a to pekařské výrobky a cukrovinky, medové koule, ochucený med, medové dorty, pečivo, koláče, buchty, chléb a zmrzliny, čaj, káva a kávové náhražky, kakao, čokoláda, cukr a směsi na bázi cukru, tapioka, ságo, droždí, prášky do pečiva a zlepšující přípravky, esence (koření), cukrovinky, bylinné čaje; (32) ovocné nápoje, minerální vody, šumivé a jiné nealkoholické nápoje všeho druhu, zeleninové šťávy (nápoje), piva všeho druhu, nealkoholické nápoje obohacené vitamíny nebo minerály, iontové a energetické nápoje nealkoholické, proteinové nealkoholické nápoje, dietní nápoje, želatinové nápoje spadající do této třídy, míchané nealkoholické nápoje, ovocné a zeleninové sirupy na přípravu nápojů; (33) alkoholické nápoje v rámci této třídy, nápoje s přídavkem alkoholu, vína, nápoje s alkoholickým základem a/nebo na bylinné bázi v rámci této třídy; (42) tvorba software pro informační systémy.

(730) PRAGON s.r.o., Imrychova 883/9, Praha 4 - Kamýk, 14300, CZ

(740) PROPATENT, Ing. Vlasta Sedláčková, Pod Pekařkou 107/1, Praha 4, 14700

(210) O-539208

(220) 26.04.2017

(320) 26.04.2017

(511) 3, 5, 29, 30, 32, 33, 42

(540)

### EBX

(510) (3) kosmetické prostředky a přípravky v rámci této třídy, barviva na vlasy, krémy, bělicí přípravky pro kosmetické účely, přípravky bytové chemie pro čištění, leštění, odmašťování, broušení, a to prášky, pasty, gely a saponáty na nádobí, vany, dřezy, smalt, sporáky, nábytek, koberec a podlahy, mycí prostředky pro toaletní účely, mýdla tuhá i tekutá, prášky a gely na ruce, čistící přípravky, lešticí přípravky, odmašťovací přípravky, broušící prostředky, přípravky na odstraňování nátěrů, barev a laků v rámci této třídy, barviva toaletní, barviva na vlasy, bělicí a čistící přípravky na kůži, bělicí přípravky na prádlo, výrobky kosmetické a voňavkářské, bylinné kosmetické přípravky, mýdla včetně mýdel medicánálních, parfumerie, vonné oleje, krémy, mléka, gely, emulze, vody a deodoranty, pro osobní potřebu, toaletní přípravky, vlasové a ústní vody, pasty, prášky a vodičky pro čištění a ošetřování rukou a vlasů, kondicionéry, pomády, tužidla, spreje pro osobní účely, laky na vlasy, prostředky pro ošetřování pokožky, krémy na a po opalování, masážní krémy a emulze, regenerační krémy a vody, prací a bělicí přípravky, prací prášky a aviváže; (5) sušené bylinné směsi, léčivé bylinné sirupy, klíčky z obilí, ze semen a z luštěnin (doplňky stravy pro léčebné účely), přípravky ze sladu pro léčebné účely; (29) sušená sója, přísady a činidla vylepšující mouku a její směsi, a to proteiny a sušené žlutky, směsi upraveného ovoce a zeleniny, ovocné a zeleninové džemy, pyré, rosoly, ovoce a zelenina zavařované, zmrazené a sušené, zpracovaná semena, ořechy a suché plody, byliny ve formě drcené, mleté nebo extraktů doplněné vitamíny, minerálními látkami, stopovými prvky, sojové maso a sojová vláknina; (30) extrakty z dietetického sladu, sladové moučky, mouky a moučné výrobky všech druhů, výrobky z obilovin, z olejin, ze semen a kukuřice, mlynářské výrobky všech druhů, chléb a běžné pečivo, müsli nebo směsi müsli, moučné směsi, těsta, obilninové směsi z celozrnných obilnin, z luštěnin, z olejin fortifikované rostlinnými a/nebo minerálními látkami, vitamíny a s přísadou speciálních ingrediencí pro další zpracování, obilninové výrobky obsahující obiloviny, olejniny a/nebo luštěniny, výrobky ze sóji spadající do této třídy, extrudované obiloviny, cereálie, med a výrobky z medu, a to pekařské výrobky a cukrovinky, medové koule, ochucený med, medové dorty, pečivo, koláče, buchty, chléb a zmrzliny, čaj, káva a kávové náhražky, kakao, čokoláda, cukr a směsi na bázi cukru, tapioka, ságo, droždí, prášky do pečiva a zlepšující přípravky, esence (koření), cukrovinky, bylinné čaje; (32) ovocné nápoje, minerální vody, šumivé a jiné nealkoholické nápoje všeho druhu, zeleninové šťávy (nápoje), piva všeho druhu, nealkoholické nápoje obohacené vitamíny nebo minerály, iontové a energetické nápoje nealkoholické, proteinové nealkoholické nápoje, dietní nápoje, želatinové nápoje spadající do této třídy, míchané nealkoholické nápoje, ovocné a zeleninové sirupy na přípravu nápojů; (33) alkoholické nápoje v rámci této třídy, nápoje s přídavkem alkoholu, vína, nápoje s alkoholickým základem a/nebo na bylinné bázi v rámci této třídy; (42) tvorba software pro informační systémy.

(730) PRAGON s.r.o., Imrychova 883/9, Praha 4 - Kamýk, 14300, CZ

(740) PROPATENT, Ing. Vlasta Sedláčková, Pod Pekařkou 107/1, Praha 4, 14700

(210) O-539209

(220) 26.04.2017

(320) 26.04.2017

(511) 3, 5, 29, 30, 32, 33

(540)

### EBF

(510) (3) kosmetické prostředky a přípravky v rámci této třídy, barviva na vlasy, krémy, bělicí přípravky pro kosmetické účely, přípravky bytové chemie pro čištění, leštění, odmašťování, broušení, a to prášky, pasty, gely a saponáty na nádobí, vany, dřezy, smalt, sporáky, nábytek, koberec a podlahy, mycí prostředky pro toaletní účely, mýdla tuhá i tekutá, prášky a gely na ruce, čistící přípravky, lešticí přípravky, odmašťovací přípravky, broušící prostředky, přípravky na odstraňování nátěrů, barev a laků v rámci této třídy, barviva toaletní, barviva na vlasy, bělicí a čistící přípravky na kůži, bělicí přípravky na prádlo, výrobky kosmetické a voňavkářské, bylinné kosmetické přípravky, mýdla včetně mýdel medicánálních, parfumerie, vonné oleje, krémy, mléka, gely, emulze, vody a deodoranty, pro osobní potřebu, toaletní přípravky, vlasové a ústní vody, pasty, prášky a vodičky pro čištění a ošetřování rukou a vlasů, kondicionéry, pomády, tužidla, spreje pro osobní účely, laky na vlasy, prostředky pro ošetřování pokožky, krémy na a po opalování, masážní krémy a emulze, regenerační krémy a vody, prací a bělicí přípravky, prací prášky a aviváže; (5) sušené bylinné směsi, léčivé bylinné sirupy, klíčky z obilí, ze semen a z luštěnin (doplňky stravy pro léčebné účely), přípravky ze sladu pro léčebné účely; (29) sušená sója, přísady a činidla vylepšující mouku a její směsi, a to proteiny a sušené žlutky, směsi upraveného ovoce a zeleniny, ovocné a zeleninové džemy, pyré, rosoly, ovoce a zelenina zavařované, zmrazené a sušené, zpracovaná semena, ořechy a suché plody, byliny ve formě drcené, mleté nebo extraktů doplněné vitamíny, minerálními látkami, stopovými prvky, sojové maso a sojová vláknina; (30) extrakty z dietetického sladu, sladové moučky, mouky a moučné výrobky všech druhů, výrobky z obilovin, z olejin, ze semen a kukuřice, mlynářské výrobky všech druhů, chléb a běžné pečivo, müsli nebo směsi müsli, moučné směsi, těsta, obilninové směsi z celozrnných obilnin, z luštěnin, z olejin fortifikované rostlinnými a/nebo minerálními látkami, vitamíny a s přísadou speciálních ingrediencí pro další zpracování, obilninové výrobky obsahující obiloviny, olejniny a/nebo luštěniny, výrobky ze sóji spadající do této třídy, extrudované obiloviny, cereálie, med a výrobky z medu, a to pekařské výrobky a cukrovinky, medové koule, ochucený med, medové dorty, pečivo, koláče, buchty, chléb a zmrzliny, čaj, káva a kávové náhražky, kakao, čokoláda, cukr a směsi na bázi cukru, tapioka, ságo, droždí, prášky do pečiva a zlepšující přípravky, esence (koření), cukrovinky, bylinné čaje; (32) ovocné nápoje, minerální vody, šumivé a jiné nealkoholické nápoje všeho druhu, zeleninové šťávy (nápoje), piva všeho druhu, nealkoholické nápoje obohacené vitamíny nebo minerály, iontové a energetické nápoje nealkoholické, proteinové nealkoholické nápoje, dietní nápoje, želatinové nápoje spadající do této třídy, míchané nealkoholické nápoje, ovocné a zeleninové sirupy na přípravu nápojů; (33) alkoholické nápoje v rámci této třídy, nápoje s přídavkem alkoholu, vína, nápoje s alkoholickým základem a/nebo na bylinné bázi v rámci této třídy.

(730) PRAGON s.r.o., Imrychova 883/9, Praha 4 - Kamýk, 14300, CZ

(740) PROPATENT, Ing. Vlasta Sedláčková, Pod Pekařkou 107/1, Praha 4, 14700

(210) O-539210

(220) 26.04.2017

(320) 26.04.2017

(511) 5, 29, 30, 32, 33

(540)

### BWC

(510) (5) sušené bylinné směsi, léčivé bylinné sirupy, klíčky z obilí, ze semen a z luštěnin (doplňky stravy pro léčebné účely), přípravky ze sladu pro léčebné účely; (29) sušená sója, přísady a činidla vylepšující mouku a její směsi, a to proteiny a sušené žlutky, směsi upraveného ovoce a zeleniny, ovocné a zeleninové džemy, pyré, rosoly, ovoce a zelenina zavařované, zmrazené a sušené, zpracovaná semena, ořechy a suché plody, byliny ve formě drcené, mleté nebo extraktů doplněné vitamíny, minerálními látkami, stopovými prvky, sojové maso a sojová vláknina; (30) extrakty z dietetického sladu, sladové moučky, mouky a moučné výrobky všech druhů, výrobky z obilovin, z olejin, ze semen a kukuřice, mlynářské

výrobky všech druhů, chléb a běžné pečivo, mšlí nebo směsi mšlí, moučné směsi, těsta, obilninové směsi z celozrnných obilnin, z luštěnin, z olejnin fortifikované rostlinnými a/nebo minerálními látkami, vitamíny a s přísadou speciálních ingrediencí pro další zpracování, obilninové výrobky obsahující obiloviny, olejiny a/nebo luštěniny, výrobky ze sóji spadající do této třídy, extrudované obiloviny, cereálie, med a výrobky z medu, a to pekařské výrobky a cukrovinky, medové koule, ochucený med, medové dorty, pečivo, koláče, buchty, chléb a zmrzliny, čaj, káva a kávové náhražky, kakao, čokoláda, cukr a směsi na bázi cukru, tapioka, ságo, droždí, prášky do pečiva a zlepšující přípravky, esence (koření), cukrovinky, bylinné čaje; (32) ovocné nápoje, minerální vody, šumivé a jiné nealkoholické nápoje všeho druhu, zeleninové šťávy (nápoje), piva všeho druhu, nealkoholické nápoje obohacené vitamíny nebo minerály, iontové a energetické nápoje nealkoholické, proteinové nealkoholické nápoje, dietní nápoje, želatinové nápoje spadající do této třídy, míchané nealkoholické nápoje, ovocné a zeleninové sirupy na přípravu nápojů; (33) alkoholické nápoje v rámci této třídy, nápoje s přídavkem alkoholu, vína, nápoje s alkoholickým základem a/nebo na bylinné bázi v rámci této třídy.

(730) PRAGON s.r.o., Imrychova 883/9, Praha 4 - Kamýk, 14300, CZ

(740) PROPATENT, Ing. Vlasta Sedláčková, Pod Pekařkou 107/1, Praha 4, 14700

(210) O-539211

(220) 26.04.2017

(320) 26.04.2017

(511) 3, 5, 29, 30, 32, 33

(540)

### EAX

(510) (3) kosmetické prostředky a přípravky v rámci této třídy, barviva na vlasy, krémy, bělicí přípravky pro kosmetické účely, přípravky bytové chemie pro čištění, leštění, odmašťování, broušení, a to prášky, pasty, gely a saponáty na nádobí, vany, dřezy, smalt, sporáky, nábytek, koberce a podlahy, mycí prostředky pro toaletní účely, mýdla tuhá i tekutá, prášky a gely na ruce, čistící přípravky, lešticí přípravky, odmašťovací přípravky, broušící prostředky, přípravky na odstraňování nátěrů, barev a laků v rámci této třídy, barviva toaletní, barviva na vlasy, bělicí a čistící přípravky na kůži, bělicí přípravky na prádlo, výrobky kosmetické a voňavkářské, bylinné kosmetické přípravky, mýdla včetně mýdel medicínálních, parfumerie, vonné oleje, krémy, mléka, gely, emulze, vody a deodoranty, pro osobní potřebu, toaletní přípravky, vlasové a ústní vody, pasty, prášky a vodičky pro čištění a ošetřování rukou a vlasů, kondicionéry, pomády, tužidla, spreje pro osobní účely, laky na vlasy, prostředky pro ošetřování pokožky, krémy na a po opalování, masážní krémy a emulze, regenerační krémy a vody, prací a bělicí přípravky, prací prášky a aviváže; (5) sušené bylinné směsi, léčivé bylinné sirupy, klíčky z obilí, ze semen a z luštěnin (doplňky stravy pro léčebné účely), přípravky ze sladu pro léčebné účely; (29) sušená sója, přísady a činidla vylepšující mouku a její směsi, a to proteiny a sušené žlutky, směsi upraveného ovoce a zeleniny, ovocné a zeleninové džemy, pyré, rosoly, ovoce a zelenina zavařované, zmrazené a sušené, zpracovaná semena, ořechy a suché plody, byliny ve formě drcené, mleté nebo extraktů doplněné vitamíny, minerálními látkami, stopovými prvky, sojové maso a sojová vláknina; (30) extrakty z dietetického sladu, sladové moučky, mouky a moučné výrobky všech druhů, výrobky z obilovin, z olejnin, ze semen a kukuřice, mlynářské výrobky všech druhů, chléb a běžné pečivo, mšlí nebo směsi mšlí, moučné směsi, těsta, obilninové směsi z celozrnných obilnin, z luštěnin, z olejnin fortifikované rostlinnými a/nebo minerálními látkami, vitamíny a s přísadou speciálních ingrediencí pro další zpracování, obilninové výrobky obsahující obiloviny, olejiny a/nebo luštěniny, výrobky ze sóji spadající do této třídy, extrudované obiloviny, cereálie, med a výrobky z medu, a to pekařské výrobky a cukrovinky, medové koule, ochucený med, medové dorty, pečivo, koláče, buchty, chléb a zmrzliny, čaj, káva a kávové náhražky, kakao, čokoláda, cukr a směsi na bázi cukru, tapioka, ságo, droždí, prášky do pečiva a zlepšující přípravky, esence (koření), cukrovinky, bylinné čaje; (32) ovocné nápoje, minerální vody, šumivé a jiné nealkoholické nápoje všeho druhu, zeleninové šťávy (nápoje), piva všeho druhu, nealkoholické nápoje obohacené vitamíny nebo minerály, iontové a energetické nápoje nealkoholické, proteinové nealkoholické nápoje, dietní nápoje, želatinové nápoje spadající do této třídy, míchané nealkoholické nápoje, ovocné a zeleninové sirupy na přípravu nápojů; (33) alkoholické nápoje v rámci této třídy, nápoje s přídavkem alkoholu, vína, nápoje s alkoholickým základem a/nebo na bylinné bázi v rámci této třídy.

(730) PRAGON s.r.o., Imrychova 883/9, Praha 4 - Kamýk, 14300, CZ

(740) PROPATENT, Ing. Vlasta Sedláčková, Pod Pekařkou 107/1, Praha 4, 14700

(210) O-539251

(220) 27.04.2017

(320) 27.04.2017

(511) 35, 36, 38

(540)



(510) (35) administrativní služby, marketing, obchodní informace, obchodní průzkum, online inzerce v počítačové síti, pomoc při řízení obchodní činnosti, prezentace výrobků v komunikačních médiích pro účely maloobchodu, sběr údajů do počítačových databází, zprostředkování obchodních informací; (36) bankovníctví, dluhové poradenství, elektronický převod peněžních prostředků, financování, finanční analýza, finanční hodnocení, finanční informace, finanční poradenství, finanční řízení, finanční sponzoring, finanční zúčtování, hypoteční bankovníctví, informace o pojištění, investování peněžních prostředků, kapitálové investice, oceňování nemovitostí, online bankovníctví, poradenství v oblasti pojištění, půjčky, správa nemovitostí, uzavírání pojištění; (38) bezdrátové vysílání, elektronické nástěnky, poskytování online fór, informační kancelář, komunikace po síti optických vláken, komunikace prostřednictvím mobilních telefonů, komunikace prostřednictvím počítačových terminálů, poskytování obchodních informací prostřednictvím webových stránek, poskytování přístupu do databází, pronájem doby přístupu do globální počítačové sítě, poskytování telekomunikačního připojení ke globální počítačové síti, pronájem telekomunikačního zařízení, přenos digitálních souborů, přenos elektronické pošty, rozhlasové vysílání, služby hlasové pošty, směrovací a spojovací služby pro telekomunikace, telekomunikace po síti optických vláken, televizní vysílání..

(591) Barevná

(730) My Air a.s., Evropská 2690/17, Praha 6, 16000, CZ

(210) O-539279

(220) 28.04.2017

(320) 28.04.2017

(511) 11, 37, 42

(540)



(510) (11) přístroje a nástroje pro osvětlení, světlomety, pokovené reflektory, světelné pásy, bodová světla, elipsoidní bodové reflektory, fresnelovy lucerny, sledovací bodové reflektory, paprskové projektory, otočné světelné hlavice, filtry pro osvětlovací přístroje a nástroje, filtry pro použití s osvětlovacími přístroji a nástroji, barevné filtry pro použití v osvětlovacích přístrojích a nástrojích, gobo projektory a cucoloris projektory, stroboskopická světla pro světelné efekty, projektory laserových paprsků pro efektní osvětlení, počítačem řízené osvětlovací přístroje a nástroje, dekorativní elektrické osvětlovací přístroje, žárovky, zdroje a svítidla s led (elektroluminiscenčními diodami) a osvětlovací tělesa s led (elektroluminiscenčními diodami), svítidla s hid (vysoko intenzivními výbojkami), osvětlovací tělesa s hid (vysoko intenzivními

výbojkami), halogenová svítidla a halogenová osvětlovací tělesa, osvětlovací tělesa pro použití ve výstavních, komerčních, průmyslových, bytových a architektonických zvýrazňujících osvětlovacích aplikacích, vnitřní a venkovní architektonické vykrývací osvětlení, jmenovitě projekory, architektonická nepřímá bodová svítidla pro instalaci v zemi, zářivková svítidla, světelné zdroje pro kabely z optických vláken; (37) instalace a opravy přístrojů a zařízení uvedených ve třídě 11; (42) výzkum, vývoj a technické expertízy v oblasti světel a světelných zařízení, poradenství pro počítačový software v oblasti vývoje světel a světelných zařízení, návrh a vývoj světel a světelných zařízení, návrh a vývoj software v oblasti světel a světelných zařízení, vývoj elektroniky a elektronických výrobků v oblasti světel a světelných zařízení, softwarové technické služby v oblasti světel a světelných zařízení, inženýrská činnost v oblasti vývoje světel a světelných zařízení.

(591) Barevná

(730) **PRECILUM s.r.o.**, Poličná 334, Poličná, 75701, CZ

(740) Patentová a známková kancelář, ing. Jaromír Příkryl, Včelín 1161, Hulín, 76824

(210) **O-539311**

(220) 30.04.2017

(320) 30.04.2017

(511) 39

(540)



(510) (39) doprava a přeprava, provázení turistů, organizování prohlídek pamětihodností a okružních jízd, služby průvodců a organizování cest a výletů.

(730) **Prague old car s.r.o. Sedláček Matěj**, Choceradská 3038/28, Praha 4 Záběhlice, 14100, CZ

(210) **O-539351**

(220) 02.05.2017

(320) 02.05.2017

(511) 35, 36, 45

(540)



(510) (35) analýzy obchodních informací, ekonomické analýzy k obchodním účelům, kancelářské a administrativní služby, služby kancelářské administrativy (pro třetí osoby), konzultace v oblasti obchodního managementu, obchodní konzultační služby, poradenství v obchodní činnosti, obchodní poradenství pro jednotlivce, obchodní poradenství pro firmy, poradenské služby v oblasti přípravy a realizace obchodních transakcí, odborné poradenství v oblasti personálního řízení, účetnictví, provozní účetnictví, administrativní účetnictví, kontrola účetnictví, daňové konzultace (účetnictví), daňové poradenství (účetnictví), daňové plánování (účetnictví), vedení účetnictví, vedení obchodního účetnictví, účetnictví pro třetí strany; (36) dluhové poradenství, vymáhání pohledávek, daňové plánování (ne účetnictví), finanční analýzy a poradenství, finanční informace, finanční poradenské služby, poskytování daňového poradenství (nikoliv účetnictví), poradenství ohledně správy majetku, asistence při

koupi nemovitostí, finanční služby v oblasti smluv, dohod a vyrovnání týkajících se třídy 36, nemovitostí, finanční poradenství v oblasti investic do nemovitostí, konzultace při koupi nemovitostí, poradenské služby v oblasti vlastnictví nemovitostí, poradenství v oblasti nemovitostí, služby spojené se správou nemovitostí, služby spojené s nabýváním nemovitostí, správa nemovitého majetku, správa obchodního majetku; (45) advokátní a právní služby, arbitrážní, zprostředkovatelské (mediační) služby a služby v oblasti řešení sporů, informační a poradenské služby vztahující se k právním záležitostem, informační služby vztahující se k obchodním normám, kompilace právních informací, konzultace v oblasti vedení sporů, odborné poradenské služby vztahující se k právům duševního vlastnictví, odborné poradenství vztahující se k právním záležitostem, poradenské služby v oblasti práva, poradenství při soudních sporech, poradenství týkající se osobních právních záležitostí, poradenské služby vztahující se k ochraně duševního vlastnictví, poskytování informací v oboru právních záležitostí, poskytování informací vztahujících se k právním službám, právní služby týkající se zakládání a registrací společností, právní služby pro bono, právní průzkum (rešerše), právní služby poskytované v souvislosti se soudními řízeními, právní konzultace v oblasti daní, právní poradenství, právní poradenství a zastupování, právní asistence při sestavování smluv, poskytování právních informací, poskytování odborných právních posudků, právní služby v oblasti obchodu, právní služby v oblasti práv k duševnímu vlastnictví, převod vlastnických práv majetku, příprava právních dokumentů, právní zprostředkovatelské (mediační) služby, správa práv duševního vlastnictví a autorských práv, služby v oblasti mimosoudního řešení sporů (právní služby), služby převodu vlastnických práv majetku (právní služby), služby pomoci při vedení soudních sporů, zkoumání právního titulu, zprostředkování a poskytování právních služeb, zprostředkování při právních řízeních, zprostředkování výše uvedených služeb ve třídě 45.

(730) **Holub & David, advokátní kancelář s.r.o.**, Kaprova 40/12, Praha 1, 11000, CZ

(210) **O-539369**

(220) 03.05.2017

(320) 03.05.2017

(511) 35, 41, 42

(540)

amaservice

(510) (35) reklama, propagace, řízení obchodní činnosti, obchodní administrativy, kancelářské práce třída, administrativní služby, administrativní zpracování objednávek, aktualizace a údržba dat v počítačových databázích, aktualizace a údržba údajů v rejstřících, aktualizace reklamních materiálů, analýza nákladů a cen, aranžování výkladů, cílené zasilání reklamních materiálů, externí správa společností, fakturace, fotokopírování, grafická úprava pro reklamní účely, indexace webových stránek pro obchodní nebo reklamní účely, kopírování dokumentů, marketing, modeling pro reklamní účely nebo podporu prodeje, nábor zaměstnanců, návrh reklamních materiálů, obchodní informace, obchodní informace a rady pro spotřebitele (poradna pro spotřebitele), obchodní průzkum, obchodní správa licencí k výrobkům a službám jiných osob, oceňování podniků, online inzerce v počítačové síti, optimalizace návštěvnosti webových stránek, optimalizace vyhledávačů pro účely podpory prodeje, plánování schůzek (kancelářské práce), podpora prodeje pro jiné osoby, pomoc při řízení obchodní činnosti, pomoc při řízení obchodních či průmyslových podniků, poptávky, poradenské služby pro obchodní vedení, poradenství v oblasti komunikační strategie při styku s veřejností, poradenství v oblasti komunikační strategie v reklamě, poradenství v oblasti organizace podniku, poradenství v oblasti řízení a organizace podniku, poradenství v oblasti řízení lidských zdrojů, poradenství v oblasti řízení obchodní činnosti, pořádání módních přehlídek pro reklamní účely, pořádání veletrhů pro obchodní či reklamní účely, pořádání výstav pro obchodní či reklamní účely, poskytování informací o obchodních kontaktech,

poskytování obchodních informací prostřednictvím webových stránek, PPC reklama, prezentace výrobků v komunikačních médiích pro účely, maloobchodu, profesionální obchodní poradenství, pronájem billboardů (reklamních tabulí), pronájem fotokopírovacích strojů, pronájem kancelářských strojů a zařízení, pronájem prodejních automatů, pronájem prodejních stánků, pronájem reklamního času v komunikačních médiích, pronájem reklamního materiálu, pronájem reklamních ploch, propagace, provádění podnikových auditů, provozování online trhu pro kupující a prodejce výrobků a služeb, průzkum trhu, průzkum trhu, průzkum veřejného mínění, předvádění zboží, přepis rozhovorů (pro úřední účely), příprava daňových příznání, příprava výplatních listin, psaní na stroji, psaní reklamních textů, psaní scénářů pro reklamní účely, psaní životopisů pro jiné osoby, psychologické testování za účelem výběru zaměstnanců, reklama, rozhlasová reklama, řízení obchodní činnosti hotelů, řízení obchodní činnosti náhradových programů pro jiné osoby, řízení obchodní činnosti nezávislých poskytovatelů služeb, řízení obchodní činnosti sportovců, řízení obchodní činnosti výkonných umělců, řízení obchodních projektů v oblasti stavebních projektů, sběr údajů do počítačových databází, sestavování katalogů informací pro obchodní či reklamní účely, sestavování statistiky, sjednávání a uzavírání obchodních transakcí pro třetí strany, sjednávání obchodních smluv pro jiné osoby, služby odborníka na výkonnost podniku, služby podnikům při jejich přesídlení, služby pro maloobchod nebo velkoobchod s farmaceutickými výrobky, služby spojené s podáváním daňových příznání, správa programů pro věrné zákazníky v oblasti osobní letecké dopravy, správa zákaznických věrnostních programů, srovnávací cen, styk s veřejností, subdodavatelské služby (pomoc v obchodní činnosti), systematizace údajů do počítačových databází, šíření reklamních materiálů, šíření vzorků, telemarketing, televizní reklama, těsnopis, účetnictví, upomínání schůzek (kancelářské práce), vedení dražeb, vedení počítačové evidence, venkovní reklama, vydávání reklamních textů, vyhledávání sponzorů, vyhledávání údajů v počítačových souborech pro jiné osoby, vyhotovování hospodářských prognóz, vyhotovování výpisů z účtu, vylepování plakátů, výroba reklamních filmů, výroba teleshoppingových programů, výstřížková služba, zařízení novinového předplatného pro jiné osoby, zařízení předplatného na telekomunikační služby pro jiné osoby, zásilková reklama, zásobovací služby pro jiné osoby (nákup zboží a služeb pro jiné podniky), zaznamenávání písemných sdělení a údajů, zaznamenávání vzkazů pro nedostupné předplatitele, zpracování textu, zprostředkování dovozu a vývozu, zprostředkování obchodních informací, obchodní zprostředkovatelské služby, obchodní zprostředkovatelské služby v oblasti propojení možných soukromých investorů s podnikateli, kteří potřebují financování, zprostředkování propagace, zprostředkování reklamy, zprostředkování zaměstnání; (41) vzdělání, školení, zábava, sportovní a kulturní činnosti třída, akademie (vzdělávání), dabing, diskotéky, divadelní představení, drezúra zvířat, elektronické publikování (DTP), filmové projekce, fotografování, fotografování na mikrofilm, gymnastický výcvik, hudební produkce, informace o rekreaci, informace o vzdělávání, informace o zábavě, kaligrafické služby, karaoke, klubové služby (zábava nebo vzdělávání), knihovnické služby (půjčovny knih), korespondenční kurzy, dálkové vzdělávání, koučink (školení), mateřské školy, měření času při sportovních akcích, modelingové služby pro umělce, náboženská výchova, nahrávání videokazet, obrazové zpravodajství, online vydávání elektronických knih a časopisů, plánování večírků (zábava), pojízdné knihovny, pořádání a uvádění koncertů, pořádání a vedení kolokvií, pořádání a vedení konferencí, pořádání a vedení kongresů, pořádání a vedení osobních vzdělávacích fór, pořádání a vedení seminářů, pořádání a vedení symposií, pořádání a vedení workshopů (školení), pořádání estrád (služby impresária), pořádání loterií, pořádání módních přehlídek pro zábavu, pořádání plesů, pořádání soutěží (vzdělávacích nebo zábavných), pořádání soutěží krásy, pořádání sportovních soutěží, pořádání výstav ke kulturním nebo vzdělávacím účelům, poradenství pro volbu povolání (v oblasti vzdělávání nebo školení), poskytování elektronických publikací online bez možnosti stažení, poskytování filmů bez možnosti stažení prostřednictvím přenosu, poskytování her online z počítačové sítě, poskytování hudby online bez možnosti stažení, poskytování televizních programů bez možnosti stažení, prostřednictvím přenosu videa na objednávku, poskytování videí online bez možnosti stažení, praktický výcvik (předvádění), prázdninové tábory (zábava), předprodej vstupenek (zábava), předvádění cirkusových vystoupení, předvádění varietních představení, předvádění živých vystoupení, překladatelské služby, produkce estrád, profesní rekvalifikace, pronájem audio zařízení, pronájem dekorací (na představení), pronájem divadelních dekorací, pronájem kinematografických přístrojů, pronájem osvětlovacích zařízení pro divadelní scény či televizní studia, pronájem pokojových akvárií, pronájem rozhlasových a televizních přijímačů, pronájem sportovišť,

pronájem stadionů, pronájem tenisových dvorců, pronájem uměleckých děl, pronájem videokamer, pronájem videorekordérů, provozování golfových hřišť, provozování heren, provozování kasin (hazard), provozování muzea, předvádění, výstavy), provozování rekreačních zařízení, provozování sportovních zařízení, provozování zoologických zahrad, průvodcovské služby, psaní a skládání písní, psaní filmových scénářů, psaní scénářů, s výjimkou reklamních, psaní textů (s výjimkou reklamních), půjčování audionahrávek, půjčování filmů, půjčování herního vybavení, půjčování hraček, půjčování potápěčské výstroje, půjčování sportovního vybavení, s výjimkou vozidel, půjčování videokazet, rezervace vstupenek na estrády, rozhlasová zábava, skládání hudby, školení, školení prostřednictvím simulátorů, školení v oblasti sado (školení v oblasti čajového obřadu), školní vzdělávání, služby baviče, služby diskžokejů, služby filmového studia, služby spojené s hazardem, soukromá výuka, sportovní tábory, tělesná výchova, televizní zábava, titulkování, tlumočení znakové řeči, tlumočnické služby, úprava videokazet, vedení kurzů kondičního cvičení, výcvik aikido, vydávání knih, vydávání textů, s výjimkou reklamních, výroba filmů, s výjimkou reklamních, výroba rozhlasových a televizních programů, výuka vzdělávací služby, vzdělávání na internátních školách, zábava, zábavní parky, zkoušení (pedagogická činnost); (42) aktualizace počítačového softwaru, analýza počítačových systémů, analýza pro účely těžby na ropných polích, analýza vody, analýzy rukopisu (grafologie), architektonické služby, bakteriologický výzkum, biologický výzkum, chemická analýza, chemický výzkum, cloud computing, digitalizace dokumentů (skenování), elektronické sledování osobních identifikačních údajů za účelem, odhalení internetové krádeže identity, elektronické sledování pohybů na kreditní kartě za účelem odhalení internetových podvodů, energetický audit, externí zálohování dat, fyzikální výzkum, geodézie, geologický průzkum, geologický výzkum, hodnocení jakosti dřeva na pni, hodnocení jakosti vlny, hosting webových stránek, instalace počítačového softwaru, inženýrské služby, kalibrace (měření), kartografické služby, klinické studie, konverze počítačových programů a dat, s výjimkou fyzické konverze, kopírování počítačových programů, meteorologické informace, navrhování interiérů, navrhování obalů, návrhy interiérů, obnova počítačových dat, ochrana proti počítačovým virům, odblokování mobilních telefonů, oděvní návrhářství, ověřování pravosti uměleckých děl, plánování městské výstavby, počítačové programování, podmořský výzkum, poradenství v oblasti architektury, poradenství v oblasti informačních technologií (IT), poradenství v oblasti internetového zabezpečení, poradenství v oblasti navrhování a vývoje počítačového hardwaru, poradenství v oblasti navrhování webových stránek, poradenství v oblasti počítačového softwaru, poradenství v oblasti počítačových technologií, poradenství v oblasti šifrování dat, poradenství v oblasti telekomunikačních technologií, poradenství v oblasti úspor energie, poradenství v oblasti zabezpečení dat, poradenství v oblasti zabezpečení počítačů, poskytování informací o počítačových technologiích a programování prostřednictvím webových stránek, poskytování outsourcingových služeb v oblasti informačních technologií, poskytování vědeckých informací a poradenství v oblasti uhlíkové kompenzace, předpověď počasí, převod dat nebo dokumentů z fyzických nosičů na elektronická média, projektování ve výstavbě, pronájem počítačového softwaru, pronájem počítačů, pronájem webových serverů, provádění průzkumů, provádění studií technických projektů, provozování internetových vyhledávačů, průmyslový design, průzkum ropných polí, řízení jakosti, ropný průzkum, serverhosting, sledování počítačových systémů za účelem odhalení nepovoleného přístupu nebo úniku dat, sledování počítačových systémů za účelem odhalení poruch, služby v oblasti chemie, služby vědecké laboratoře, software jako služba (SaaS), styling (průmyslový design), technické kontroly vozidel, technické psaní, technický výzkum, technologické poradenství, testování materiálů, testování ropných vrtů, testování textilií, tvorba počítačového softwaru, tvorba počítačových systémů, údržba počítačového softwaru, ukládání elektronických dat, umělecký design, vědecký výzkum, vytváření a navrhování webových katalogů informací pro jiné osoby (služby v oblasti informačních technologií), vytváření a údržba webových stránek pro jiné osoby, vytváření umělého deště, výzkum a vývoj nových výrobků pro jiné osoby, výzkum v oblasti kosmetiky, výzkum v oblasti ochrany životního prostředí, výzkum ve strojírenství, vzdálené monitorování počítačových systémů.



(740) NEUBAUER & PERTNER s.r.o., advokátní kancelář, JUDr. Petr Neubauer, Advokát, Na Sadech 4/3, České Budějovice, 37001

(210) **O-539385**  
(220) 03.05.2017  
(320) 03.05.2017  
(511) 3, 5, 25  
(540)



(510) (3) balzámy (neléčivé), kosmetické přípravky pro osobní použití, kosmetické přípravky pro péči o tělo, kosmetické sady, kosmetika a kosmetické přípravky, masážní gely k jiným než léčebným účelům, masážní oleje, parfémovaná tělová mléka, parfumerie a vonné přípravky, přípravky pro osobní hygienu a kosmetické přípravky, mýdla k použití v domácnosti, mýdlo na kůži, parfémované spreje na osvěžování tkanin, koupelové a sprchové gely, mycí prostředky určené pro intimní hygienu, mýdla na ruce, mýdla pro péči o tělo, mýdlové gely, sprchové gely, tělové šampóny, antiperspiranty a deodoranty, deodoranty pro osobní použití, tělové spreje, šampon na vlasy, parfémová voda, parfémovaná toaletní voda, parfémy; (5) bílkovinné doplňky stravy, doplňky výživy, energetické tyčinky nahrazující jídlo, jakožto doplňky stravy, kapsle na hubnutí, kaseinové doplňky stravy, nápojové směsi v prášku jako doplňky výživy, potravinové doplňky obsahující aminokyseliny, potravinové doplňky obsahující stopové prvky, potravinové doplňky se sójovým proteinem, práškové nápojové směsi s ovocnou příchutí jako potravinové doplňky, přípravky vitamínové, proteinové potravinové doplňky, tablety na hubnutí, vitamínové a minerální doplňky; (25) baseballové čepice, čapky, čapky přiléhavé, čepice s kšiltem, sportovní čepice, atletická tílka, bermudy šortky, běžecká tílka, běžecká trika a bundy, běžecké kalhoty, běžecké oděvy, bikiny, body (spodní prádlo), bundy, bundy bez rukávů, bundy prošívané, bundy s dlouhým rukávem, dámská krátká přiléhavá trička, dámské kalhotky, dámské nátělníky, dámské oděvy, dámské plavky, dámské spodní prádlo, dámské svrchní oděvy, dámské topy bez ramínek, dámské venkovní oděvy, dětské spodní prádlo, dlouhé spodní prádlo, domácí oděvy, domácí župany, elastické kalhoty, funkční spodní prádlo, jemné podprsenky bez kostic, kalhoty na sportování, košile, legíny, mikiny, mikiny s kapucí, nátělníky, nepromokavé oděvy, noční košile a pyžama, noční košilky, oblečení pro volný čas, oděvy pro sport, oděvy pro volný čas, pánské a dámské plavky, pánské boxerky, pánské plavky (krátké kalhoty), pánské spodní prádlo, podprsenky, podprsenky bez ramínek, polokošile, ponožky, sportovní oblečení, sportovní legíny, sportovní mikiny s kapucí, sportovní kalhoty, sportovní podprsenky, sportovní tílka, sportovní trička s krátkým rukávem, sportovní trička odvádějící vlhkost, šustákové soupravy, tanga, teplákové šortky, topy, trenýrky, trička, běžecká obuv, obuv na hory, obuv sportovní, obuv pro volný čas, pantofle.

(591) Barevná  
(730) **Moučka Lukáš Bc.**, Ondříčkova 321/22, Praha, 13000, CZ

(210) **O-539443**  
(220) 05.05.2017  
(320) 05.05.2017  
(511) 16, 35, 41  
(540)



(510) (16) tištěné publikace, fotografie, tiskárenské výrobky, papírové výrobky, reklamní, propagační a užitkové výrobky z papíru, a to hry, knihy, pohlednice, kartičky, etikety, utěrky, ubrusy, ubrousky, ručníky, tiskoviny, periodické i neperiodické publikace, informační, reklamní a propagační letáky, plakáty, prospekty, mapy, průvodce, dopisní obálky, přání, kalendáře, samolepky, obtisky, vystřihovánky, omalovánky, balicí papír, tašky papírové, sešity, skicáky, tužky, tiskárenské a kartonážní výrobky, vše spadající do této třídy; (35) reklamní a inzertní činnost, propagace, marketing, publikování tiskárenských výrobků v tištěné i elektronické formě, on-line reklama a on-line inzerce, prezentace služeb a produktů třetích osob v tištěné i elektronické formě, najímání reklamního prostoru v tištěné i elektronické formě, řízení a zprostředkování obchodních aktivit a kontaktů, zprostředkování smluv o nákupu a prodeji zboží a služeb, komerční správa na licence výrobků a služeb, služby vyhledávání umístění objektů a subjektů pomocí elektronických zařízení, poskytování informací reklamního nebo komerčního charakteru, merchandising, pronájem reklamních a inzertních míst, uchování a zpracování dat a informací elektronickými prostředky, poskytování marketingových informací pomocí elektronických médií; (41) vyučování, vzdělávání, služby v oblasti vzdělávání, produkty v oblasti vzdělávání (poskytování – v rámci třídy 41), elektronické on-line publikace, provozování her v tištěné a on-line formě, prezentace veřejnosti pro kulturní a vzdělávací účely, informace o možnostech zábavy, sportovních aktivit, kulturních činnostech, rekreace, výchově a vzdělávání, volnočasových aktivit, organizování a pořádání sportovních, zábavných, kulturních činností, školení, teambuildingů, eventů, indoor a outdoor akcí a soutěží.

(730) **Karlovec Luboš Ing.**, Ve Skalickách 155, Stochov, 27303, CZ

(210) **O-539469**  
(220) 09.05.2017  
(320) 09.05.2017  
(511) 5, 29, 30, 32  
(540)



(510) (5) potravinové doplňky se sójovým proteinem, prášky nahrazující jídlo, proteinové potravinové doplňky, vitamínové nápoje; (29) mléčné koktejly (shakes) ve formě práškového koncentrátu s vysokým obsahem rostlinných nebo živočišných proteinů, obohacené o vitamíny a minerály, nikoliv pro léčebné účely (pro účely výživy), proteinová mléka, bio mléko, konopné mléko, rýžové mléko, sójové mléko, syrovátkové mléko; (30) instantní jídla na bázi rýže, instantní pudinkové směsi, instantní směsi s vysokým obsahem rostlinných nebo živočišných proteinů, obohacené o vitamíny a minerály, proteinové pudinky a kaše, svačninové občerstvení na bázi rýže nebo cereálií; (32) nápoje na bázi rýže, jiné než náhražky mléka, nápoje na bázi sóji, jiné než náhražky mléka, nápoje obsahující

vitamíny, nápoje pro sportovce obohacené proteiny, nutričně obohacené nápoje, syrovátkové nápoje.

(730) **RoseMed Holding s.r.o.**, Bělehradská 858/23, Praha 2, 12000, CZ

(210) **O-539574**

(220) 11.05.2017

(320) 11.05.2017

(511) 29, 30

(540)



(510) (29) vývar (bujón), vývar (bujón) (polévka), bujón (hotový), vývary (přípravky na), polévky, masové výtažky; (30) soli, chuťové přísady, ochucovadla a koření.

(591) Barevná

(730) **Vývar brothers s.r.o.**, Buchovcova 1731/1, Praha 3 Žižkov, 13000, CZ

(210) **O-539599**

(220) 12.05.2017

(320) 30.11.2016

(511) 3

(540)

**GABRIELLE**

(510) (3) mýdla pro osobní potřebu, sprchové gely, šampony, kosmetika, tělové oleje, tělové hydratační přípravky (kosmetika), líčidla, parfém, kolínské vody, parfémované vody, výtažky z květin (parfémy), parfémované výtažky pro parfém, deodoranty pro osobní použití, vůně na vlasy.

(730) **CHANEL**, 135, avenue Charles de Gaulle, 92200 Neuilly-sur-Seine, FR

(740) Traplová, Hakr, Kubát, advokátní a patentová kancelář, Mgr. Jana Šuranová Traplová, advokátka, Přístavní 24, Praha 7, 17000

(210) **O-539709**

(220) 17.05.2017

(320) 17.05.2017

(511) 5, 29, 30, 31, 33

(540)

**NONAGE**

(510) (5) farmaceutika, léčebné a veterinární přípravky, hygienické přípravky pro zdravotnické účely, dietetické potraviny a přípravky upravené pro léčebné či veterinární účely, potraviny pro kojence a batolata, potravinové doplňky pro lidskou spotřebu a zvířata, náplasti, obvazové materiály a krytí, materiály pro plombování zubů, dentální vosky, dezinfekční přípravky, přípravky na hubení škůdců, fungicidy, herbicidy; (29) maso, ryby, drůbež a zvěřina, masové výtažky, konzervované, mražené, sušené a vařené ovoce a zelenina, želé, džemy, kom poty, vejce, mléko a mléčné výrobky, jedlé oleje a tuky; (30) káva, čaj, kakao a náhražky kávy, rýže, tapioka a ságo, mouka a přípravky vyrobené z obilnin, chléb, pečivo a cukrovinky, produkty určené ke konzumaci v mraženém stavu, cukr, med, melasa, droždí, kypřiči prášek do pečivá, sůl, hořčice, ocet, omáčky (ochucovadla), koření, led; (31) surové a nezpracované zemědělské, akvakulturní, zahradnické a lesní produkty, zrna a semena surová nebo

nezpracovaná, čerstvé ovoce a zelenina, čerstvé bylinky, přírodní rostliny a květiny, cibule a hlízy, sazenice a semena pro pěstování rostlin, živá zvířata, krmivá a nápoje pro zvířata, slad; (33) alkoholické nápoje (s výjimkou pív).

(591) Barevná

(730) **Armente s.r.o.**, Pouchovská 533/52a, Hradec Králové, 50003, CZ

(210) **O-539928**

(220) 25.05.2017

(320) 25.05.2017

(511) 9, 16, 35

(540)



**Fitrecepty**

(510) (9) elektronické knihy ke stažení; (16) tiskárenské výrobky, knihy; (35) poskytování reklamního prostoru, předplatné elektronického informačního serveru, předplatné informačních médií, prodej elektronických knih ke stažení, prodej knih a tiskárenských výrobků, marketing.

(730) **VERDON CAPITE s.r.o.**, Bělehradská 858/23, Praha 2 - Vinohrady, 12000, CZ

(740) JUDr. Jindřiška Šulcová, patentový zástupce, U Statku 77, Mnichovo Hradiště - Hněvousice, 29501

(210) **O-539964**

(220) 26.05.2017

(320) 26.05.2017

(511) 16, 35, 41

(540)

**Young Package**

(510) (16) papír a lepenka, tiskárenské výrobky, fotografie, papírnické zboží a učební pomůcky, psací potřeby, periodický a neperiodický tisk, tiskoviny všeho druhu, diáře, kalendáře, obrazy, grafické umělecké reprodukcce, plakáty, pohlednice, dopisní papír, dopisní sady, tištěné propagační materiály, propagační publikace, pytle a balicí a obalové materiály a materiály pro skladování z papíru, lepenky nebo z plastů, stolní papírové ubrusky, papírové kosmetické ubrusky, papírové kapesníky, papírová prostrání; (35) reklamní, marketingové a propagační služby, obchodní služby a informace pro spotřebitele, pomoc v obchodní a podnikatelské činnosti, management a administrativní služby, obchodní analýzy, obchodní průzkum a obchodní informační služby, organizování výstav a veletrhů pro obchodní nebo propagační účely, pořádání soutěží pro reklamní účely, propagace sportovních soutěží a akcí; (41) vzdělávací a školicí služby, kulturní služby, organizování soutěží, pořádání soutěží, pořádání sportovních akcí a soutěží, organizování a vedení seminářů, kurzů, konferencí, kongresů, symposií a workshopů, pořádání prezentací pro školicí účely, vydavatelská činnost a zpravodajství, vydávání publikací, nahrávání nosičů zvukových nebo obrazově zvukových, půjčování nahraných zvukových a zvukově obrazových záznamů, tvorba a šíření audiovizuálních děl, tv produkce, filmová produkce, televizní výroba programů, tvorba programů, tvorba a výroba televizních a audiovizuálních programů, pořádání výstav a veletrhů pro výchovné a vzdělávací účely.

(730) **Model Obaly a. s.**, Těšínská 2675/102, Opava, Předměstí, 74601, CZ

(740) Halaxová & Halaxová TETRAPAT, RNDr. Zdeňka Halaxová, Jinonická 804/80, Praha 5 Košíře, 15800



(210) **O-540105**  
(220) 02.06.2017  
(320) 02.06.2017  
(511) 9, 35, 36, 38, 42, 45  
(540)



(510) (9) software na zpracování dat, systémy na zpracování dat, programy na zpracování dat, počítačové programy na zpracování dat, software na zpracování dat pro grafické prezentace; (35) obchodní informace, sběr informací pro podnikatelské subjekty, obchodní nebo podnikatelské informační služby, obchodní informace vedené počítačem, analýzy obchodních informací, služby v oblasti obchodních statistických informací, počítačové obchodně informační služby, počítačové vyhledávání obchodních informací, počítačové uchování obchodních informací; (36) počítačové informační služby vztahující se k finančním obchodům, vyhodnocování údajů úvěrových společností, úvěrové agentury, služby úvěrových agentur, vyhodnocování úvěrů, služby v oblasti vyhodnocování finančních úvěrů, monitorování finančních portfolií, poradenské služby vztahující se k úvěrům, finanční poradenství zaměřené na úvěrové služby, finanční informace a finanční údaje, poradenské a konzultační služby v oblasti financí a úvěrů; (38) přenos dat, elektronický přenos souborů; (42) elektronické monitorování osobních identifikačních údajů za účelem odhalování krádeže identity na internetu; (45) služby v oblasti ověřování identity, služby týkající se kontroly totožnosti.  
(591) Barevná  
(730) **CRIF - Czech Credit Bureau, a.s.**, Na Vítězném pláni 1719/4, Praha 4 - Nusle, 14000, CZ  
(740) ROTT, RŮŽIČKA & GUTTMANN Patentové, známkové a advokátní kanceláře, JUDr. Vladimír Rott, Vinohradská 37, Praha 2, 12000

(210) **O-540106**  
(220) 02.06.2017  
(320) 02.06.2017  
(511) 9, 35, 36, 38, 42, 45  
(540)



(510) (9) software na zpracování dat, systémy na zpracování dat, programy na zpracování dat, počítačové programy na zpracování dat, software na zpracování dat pro grafické prezentace; (35) obchodní informace, sběr informací pro podnikatelské subjekty, obchodní nebo podnikatelské informační služby, obchodní informace vedené počítačem, analýzy obchodních informací, služby v oblasti obchodních statistických informací, počítačové obchodně informační služby, počítačové vyhledávání obchodních informací, počítačové uchování obchodních informací; (36) počítačové informační služby vztahující se k finančním obchodům, vyhodnocování údajů úvěrových společností, úvěrové agentury, služby úvěrových agentur, vyhodnocování úvěrů, služby v oblasti vyhodnocování finančních úvěrů, monitorování finančních portfolií, poradenské služby vztahující se k úvěrům, finanční poradenství zaměřené na úvěrové služby, finanční informace a finanční údaje, poradenské a konzultační služby v oblasti financí a úvěrů; (38) přenos dat, elektronický přenos souborů; (42) elektronické monitorování osobních

identifikačních údajů za účelem odhalování krádeže identity na internetu; (45) služby v oblasti ověřování identity, služby týkající se kontroly totožnosti.

(591) Barevná  
(730) **CRIF - Czech Credit Bureau, a.s.**, Na Vítězném pláni 1719/4, Praha 4 - Nusle, 14000, CZ  
(740) ROTT, RŮŽIČKA & GUTTMANN Patentové, známkové a advokátní kanceláře, JUDr. Vladimír Rott, Vinohradská 37, Praha 2, 12000

(210) **O-540115**  
(220) 02.06.2017  
(320) 02.06.2017  
(511) 16, 35, 38, 41  
(540)



(510) (16) tiskoviny všeho druhu, noviny, časopisy, periodika, knihy, učebnice, učební pomůcky (s výjimkou zařízení), papírenské zboží; (35) inzertní činnost, reklamní činnost; (38) přenos zpráv prostřednictvím počítačů, počítačových, datových a telekomunikačních sítí (zejména prostřednictvím Internetu), šíření obsahu tištěných a elektronických periodik prostřednictvím Internetu; (41) vydávání a distribuce tiskovin a nosičů informací, spadající do této třídy.  
(591) Barevná  
(730) **Sdružení automobilového průmyslu**, Budějovická 1550/15a, Praha 4, 14000, CZ  
(740) Mgr. Štěpán Holub, advokát, Za Poříčskou bránou 21/365, Praha 8, 18600

(210) **O-540159**  
(220) 06.06.2017  
(320) 06.06.2017  
(511) 32  
(540)



(510) (32) ovocné a zeleninové šťávy a sirupy, nealkoholické nápoje, nealkoholické nápoje obohacené vitamíny nebo minerály, nealkoholické iontové a energetické nápoje, proteinové nealkoholické nápoje, dietetické nápoje, rosolovité nápoje, přípravky nebo příchutě na přípravu nápojů, koncentráty a sirupy na přípravu nápojů, tablety a prášky pro přípravu šumivých nealkoholických nápojů, ovocné nebo zeleninové nealkoholické nápoje, nealkoholické nápoje s příchutí ovoce nebo zeleniny, minerální vody, pramenité vody, sodovky, voda, šumivé nealkoholické nápoje, smíšené nealkoholické nápoje, rajčatová šťáva jako nápoj, nealkoholické aperitivy.  
(591) Barevná  
(730) **Grupa Maspex Sp. z o.o. Sp. k.**, Legionów 37, 34-100 Wadowice, PL  
(740) Dana Lukajová, patentový zástupce, Voršilská 10, Praha 1, 11000

(210) **O-540184**

(220) 07.06.2017

(320) 07.06.2017

(511) 9, 16, 25, 35, 38, 41

(540)

**NEOPHYTE**

(510) (9) 3D brýle, chytré brýle, chytré hodinky, chytré náramky (měřicí přístroje), chytré prsteny (elektronická zařízení), chytré telefony (smartphony), joysticky pro počítače, jiné než pro videohry, kryty na chytré telefony (smartphony), kryty pro tablety (počítače), mobilní telefony, monitory (počítačový hardware), myši (počítačová periferní zařízení), nabíječky baterií, nabíječky elektrických baterií, náhlavní soupravy pro virtuální realitu, nahrané počítačové programy, notebooky, obaly na přenosné počítače (laptopy), obrazovky, ochranné fólie na chytré telefony, periferní zařízení počítačů, počítače, počítačové klávesnice, počítačové programy (stahovatelné), počítačové tiskárny, počítačový hardware, počítačový software (nahraný), podložky pod myš, pouzdra na brýle, pouzdra na chytré telefony (smartphony), přenosné počítače (laptopy), reproduktory, rozhraní pro počítače, selfie tyče (ruční monopoly), sluchátka, sluneční brýle, software počítačových her, stahovatelné elektronické publikace, stahovatelné počítačové aplikace, tablety (počítače), tašky na přenosné počítače (laptopy), USB flash disky; (16) bloky (kancelářské potřeby), brožury, formuláře (tiskněné), grafická znázornění (výkresy), grafické reprodukce, kancelářské potřeby, s výjimkou nábytku, katalogy, letáky, obálky (papírnické zboží), obalové fólie z plastických hmot, obaly (papírnické zboží), obrazy, papírové bannery, papírové vlajky, plakáty, papírové podložky na stůl, prospekty, samolepky (papírnické zboží); (25) čepice, kalhoty, kalhoty kratší délky, klobouky, kapuce, košile, košile s krátkým rukávem, kravaty, manžety, obuv, oděvy z papíru, oděvy, pásky (oděvy), pokrývky hlavy, ponožky, pulovry, rukavice (oděvy), spodní prádlo, sportovní dresy, sportovní tilka, sukně, svetry, šátky a šály, trička, trikoty, uniformy, vesty, župany; (35) administrativní služby, aktualizace reklamních materiálů, cílené zaslání reklamních materiálů, grafická úprava pro reklamní účely, marketing, návrh reklamních materiálů, on-line inzerce v počítačové síti, podpora prodeje jiných osob, pořádání veletrhů pro obchodní či reklamní účely, PPC reklama, pronájem reklamních materiálů, pronájem reklamních ploch, propagace, psaní reklamních textů, reklama, šíření reklamních materiálů, televizní reklama, venkovní reklama, zprostředkování obchodů pro třetí strany, zprostředkování propagace, zprostředkování reklamy; (38) poskytování diskusních místností na internetu, poskytování on-line fór, streaming dat; (41) informace o zábavě, klubové služby (zábava nebo vzdělávání), koučink (školení), pořádání a vedení konferencí, pořádání a vedení seminářů, pořádání a vedení workshopů (školení), pořádání loterií, pořádání soutěží (vzdělávacích nebo zábavných), pořádání sportovních soutěží, poskytování her on-line z počítačové sítě, předprodej vstupenek (zábava), provozování heren, půjčování herního vybavení, školení, školení prostřednictvím simulátorů, zábava, zábavní parky.

(730) **Kožuch František**, Na Podlesí 1415, Kadaň, 43201, CZ(210) **O-540185**

(220) 07.06.2017

(320) 07.06.2017

(511) 35, 36, 42

(540)

**Synergy Element**

(510) (35) obchodní analýzy, průzkum a informační služby, pomoc v obchodní a podnikatelské činnosti, management a administrativní služby, reklamní, marketingové a propagační služby, pomoc při řízení obchodních a průmyslových podniků, obchodní management a podnikové poradenství, obchodní nebo podnikatelské informace, komerční informační kanceláře, obchodní nebo podnikatelský průzkum, hospodářské (ekonomické) prognózy, služby týkající se přemísťování provozů nebo podniků, marketingové studie, analýzy nákupních a velkoobchodních cen, průzkum trhu, průzkum veřejného mínění, služby v oblasti statistických informací, styky s veřejností, účetnictví, revize účtů (audit), analýzy nákladů, oceňování obchodních podniků, provádění výpisů z účtů, dražby, personální poradenství, posuzování efektivnosti provozu a racionalizace práce, nábor zaměstnanců, psychologické testování pro výběr zaměstnanců, příprava a vyhotovování daňových přiznání, příprava mezd a výplatních listin, zprostředkovatelské práce, služby reklamních agentur a propagace jako je zajišťování reklamy on-line v počítačové síti internet, rozhlasové reklamy, televizní reklamy, pronájem reklamní doby v komunikačních médiích, organizování komerčních nebo reklamních výstav a veletrhů, aktualizování a pronájem reklamních materiálů a

reklamních ploch, inzerce poštou, předvádění zboží, služby modelek - předvádění pro reklamní účely a podporu prodeje, rozšiřování reklamních materiálů (letáků, prospektů, tisků, vzorků) zákazníkům, venkovní reklama, vydávání reklamních nebo náborových, propagačních a inzertních textů, vylepování plakátů, aranžování výkladů, obchodní vedení uměleckých agentur, správa hotelů pro třetí osoby, dovozni a vývozní kanceláře, sekretářské služby, vyřizování telefonních vzkazů a dotazů, těsnopis, stenografie, přepisování, psaní na stroji, zpracování textů, překlad a systemizace informací do počítačových databází, vedení kartoték a souborů v počítači, vyhledávání dat v počítačových souborech, kopírování nebo rozmnožování (reprodukce) dokumentů, dokladů apod., fotokopírování, zajišťování předplatné novin a časopisů, pronájem fotokopírovačích a kancelářských strojů a zařízení, pronájem prodejních automatů, dodavatelské služby pro třetí osoby (nákup výrobků a služeb pro jiné podniky), poskytování know-how pro oblast elektronického obchodování (poradenské služby); (36) investice do nemovitostí, získávání pozemků pro investice, investování peněžních prostředků, kapitálové investice, finanční odhady, finanční a peněžní služby a bankovní služby, služby nemovitostní (realitní služby), management nepřímého investování, finanční studie proveditelnosti pro nemovitostní projekty a investiční projekty, makléřské služby v oblasti nemovitostí, vývoj uživatelských konceptů pro nemovitosti z finančního hlediska, kanceláře realitní, správa nemovitostí (pronájem, nájem), oceňování nemovitostí, zprostředkování bytů a kanceláří, finanční správa stavebních projektů, finanční poradenství, finanční makléřství, sestavování konceptů financování, poradenství v záležitostech pojištění nemovitostí, investiční poradenství, poradenství s ohledem na financování nemovitostních projektů, služby v oblasti hypotečního makléřství, zprostředkování financování, zejména pro stavební projekty, služby realitní kanceláře pro prodej a pronájem nemovitostí, investiční avíza a konzultační služby týkající se finančních investic, finanční poradenství a konzultační služby, financování pozemků a stavebních záměrů, poradenství v oblasti nemovitostí, zprostředkování financování a podílů na nemovitostech, inkasování nájemného, investiční obchody, zejména v oboru nemovitostí, správa nájemních, činžovních domů, řešerše ve vztahu k nákupu nemovitostí, nemovitosti (správa -), zajišťování pronájmu nemovitostí, realitní agentura, finanční analýzy o nemovitostech a nemovitostních projektech, finanční analýzy míst projektů s ohledem na nemovitosti, konzultace a poradenství v oblasti finančnictví, bankovníctví a pojišťovnictví, a to i prostřednictvím telekomunikačních sítí, dodávkou on-line, internetem a síti World Wide Web; (42) vědecké a technologické služby a s ním spojený výzkum a návrhy, zejména v oblasti finančnictví, bankovníctví a pojišťovnictví, průmyslové analýzy a výzkum, design internetových stránek a prezentací, vypracování technických zpráv, dohodování, expertiz a posudků, technické kreslení, odborné technické poradenství a vypracování posudků (v oblasti přírodovědné, architektonické a inženýrské činnosti), expertizy a tvorba předpisů pro provoz a údržbu strojů a zařízení, konstruktérská a projekční činnost, tvorba programového vybavení, zejména pro bankovní a finanční sektor, návrh a vývoj počítačového hardwaru a softwaru, analýzy chemické, přírodovědný výzkum, průzkum a projektování, výzkum a vývoj nových výrobků, konzultační, asistenční, analytické, designéřské, vyhodnocovací a programovací služby týkající se počítačového software, firmware, hardware a informačních technologií souvisejících s bankovníctvím, finančnictvím a pojišťovnictvím, konzultace týkající se hodnocení, výběru a zavádění počítačového software, firmware, hardware, informačních technologií a systému zpracování dat, webhosting, webdesign, výzkumné služby, kódování a dekódování zabezpečovacích systémů (tvorba software), poradenská činnost v oblasti aplikace výpočetní techniky, v oblasti informatiky, vytváření virtuálních počítačových 3D animací a modelů, informačních technologií, navrhování a realizace automatizovaných systémů řízení, programátorská činnost, zejména v oblasti finančnictví, bankovníctví, pojišťovnictví a službách finančního trhu, projekce počítačových sítí, poskytování práva dočasně užití software a pronájem software, instalace, opravy, údržba a servis software, vytváření interaktivních aplikací umožňujících předávání a tvorbu grafické podoby prostřednictvím sítí internet, programování, tvorba a údržba počítačových stránek WEB pro zákazníky, instalace počítačových programů, návrhy počítačových systémů, programování internetových databázových systémů, konstrukce www prezentací a řešení www serverů, zejména v oblasti finančnictví, bankovníctví, pojišťovnictví a služeb finančního trhu, aktualizace a údržba počítačových programů, zhotovování kopií počítačových programů, technické studie v oblasti počítačů a programového vybavení, výzkum, vývoj a tvorba systémů pro elektronické obchodování, včetně příslušného software a hardware, zejména v oblasti finančnictví, bankovníctví, pojišťovnictví a služeb finančního trhu, poskytování know-how pro oblast

informačních technologií (poradenské služby), programování multimediálních aplikací, vytváření interaktivních a grafických programů, počítačové animace a vizualizace, grafický design, zavádění, aktualizace, návrhy, strukturování a programování či jiné vytváření databází, jiných datových systémů a aplikací pro jejich zpracování, včetně jejich instalace, zavádění, aktualizace a údržby, návrhy, strukturování a programování či jiné vytváření internetových či intranetových počítačových stránek a nástěnek (webpages a websites) a internetových či intranetových aplikací, hostování (poskytování volného prostoru) pro internetové či intranetové informace, stránky a nástěnky (webpages a websites) se zaměřením na oblast finančnictví, bankovníctví a pojišťovnictví, hostování (poskytování volného prostoru) pro internetové či intranetové aplikace, převod (konverze) počítačových programů, dat či jiných údajů v elektronické podobě z různých formátů do jiných formátů, převod (konverze) dokumentů, dat či jiných údajů z fyzických médií na elektronická média, zálohování dat a informací elektronickými a počítačovými prostředky a prostřednictvím elektronické pošty, poradenství v oblasti výpočetní a informační techniky.

- (730) **Rozhoň Martin**, Na Valech 394, Chrudim, Chrudim II, 53701, CZ  
(740) **DANĚK & PARTNERS** Advokátní a patentová kancelář, Ing. Vilém Daněk Ph.D., LL.M., Vinohradská 17, Praha 2, 12000

(210) **O-540192**

(220) 07.06.2017

(320) 07.06.2017

(511) 32

(540)

### BERNARD IPA

- (510) (32) piva, nealkoholická piva, minerální vody, šumivé nápoje a jiné nápoje nealkoholické, nápoje a šťavy ovocné, sirupy a jiné přípravky k zhotovování nápojů.  
(730) **Rodinný pivovar BERNARD a.s.**, 5. května 1, Humpolec, 39601, CZ  
(740) Advokátní kancelář BŘESKÝ, HEIPLÍK, VOSÁTKA, s.r.o., JUDr. Ladislav Břeský advokát, Botičská 1936/4, Praha 2, Nové Město, 12800

(210) **O-540201**

(220) 07.06.2017

(320) 07.06.2017

(511) 25, 35, 41

(540)

### GALSARI

- (510) (25) oděvy, obuv, pokrývky hlavy, outdoorové a volnočasové oblečení včetně doplňků, sportovní oděvy a obuv včetně doplňků, bundy, kabáty, mikiny, svetry, trika, rukavice, pokrývky hlavy, ponožky, spodní prádlo, funkční prádlo, plavky, kalhoty, soupravy, sportovní dresy; (35) zprostředkovatelská a marketingová činnost v oblasti obchodu s výrobky uvedenými výše ve třídě 25, maloobchod a velkoobchod zejména se sportovními oděvy, a dalšími výrobky uvedenými výše ve třídě 25, včetně jejich internetového prodeje, organizování komerčních nebo reklamních výstav a veletrhů, výroba reklamních nosičů, pomoc při řízení obchodní činnosti, obchodní management a podnikové poradenství, průzkum trhu, průzkum veřejného mínění, statistické informace, styky s veřejností, předvádění zboží, předvádění výrobků, poradenská a zprostředkovatelská činnost v oblasti reklamy a reklamní činnost v rámci této třídy; (41) pořádání společenských, zábavních, vzdělávacích a sportovních akcí, pořádání sportovních kurzů a kempů, pořádání sportovních soutěží a závodů, sportovních zařízení a hřišť, informace o možnostech rekreace, rozptýlení a zábavy, zábavné a sportovní kluby, zábavní parky, prázdninové tábory, vydávání knih a publikací, elektronické publikování.  
(730) **Zdeněk Galuška**, Obyčtov 144, Obyčtov, 59101, CZ  
(740) Ing. Radmila Baumová, nám. Republiky 75/2, Žďár nad Sázavou 1, 59101

(210) **O-540220**

(220) 08.06.2017

(320) 08.06.2017

(511) 3, 5

(540)



- (510) (3) parfumerie a vonné přípravky, voňavkářské výrobky, přípravky pro osobní hygienu a kosmetické přípravky, deodoranty pro osobní použití (parfumerie), zubní pasty, ústní vody, mýdla pro osobní potřebu, sprchové gely, sprchové krémy, tekutá mýdla, tělová krémová mléka, tělové šampony, toaletní mýdla, kosmetika a kosmetické přípravky, oleje pro kosmetické účely, oleje pro toaletní účely, parfémovaná tělová mléka (toaletní přípravky), neléčivé vlasové šampony, šampony, vlasové vody, vlasové balzámy, krémy (kosmetické); (5) zubní pasty s léčebnými účinky, farmaceutické přípravky, hygienické přípravky a výrobky, potravinové doplňky a dietetické přípravky, dietetické potraviny upravené pro léčebné účely, dietetické látky pro léčebné účely, vitaminové doplňky, léčiva, minerální potravinové doplňky.  
(730) **SWISS MED Pharmaceuticals a.s.**, Opletalova 921/6, Praha 1, 11000, CZ  
(740) Rudolf Darník, Jupiterova 1186/10, Praha 114, 10400

(210) **O-540221**

(220) 08.06.2017

(320) 08.06.2017

(511) 3, 5

(540)

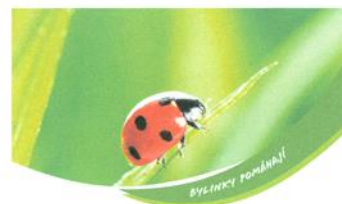

- (510) (3) parfumerie a vonné přípravky, voňavkářské výrobky, přípravky pro osobní hygienu a kosmetické přípravky, deodoranty pro osobní použití (parfumerie), zubní pasty, ústní vody, mýdla pro osobní potřebu, sprchové gely, sprchové krémy, tekutá mýdla, tělová krémová mléka, tělové šampony, toaletní mýdla, kosmetika a kosmetické přípravky, oleje pro kosmetické účely, oleje pro toaletní účely, parfémovaná tělová mléka (toaletní přípravky), neléčivé vlasové šampony, šampony, vlasové vody, vlasové balzámy, krémy (kosmetické); (5) zubní pasty s léčebnými účinky, farmaceutické přípravky, hygienické přípravky a výrobky, potravinové doplňky a dietetické přípravky, dietetické potraviny upravené pro léčebné účely, dietetické látky pro léčebné účely, vitaminové doplňky, léčiva, minerální potravinové doplňky.  
(591) Barevná  
(730) **SWISS MED Pharmaceuticals a.s.**, Opletalova 921/6, Praha 1, 11000, CZ  
(740) Rudolf Darník, Jupiterova 1186/10, Praha 114, 10400

(210) **O-540222**  
(220) 08.06.2017  
(320) 08.06.2017  
(511) 3, 5  
(540)

**Dr.Graff**

(510) (3) parfumerie a vonné přípravky, voňavkářské výrobky, přípravky pro osobní hygienu a kosmetické přípravky, deodoranty pro osobní použití (parfumerie), zubní pasty, ústní vody, mýdla pro osobní potřebu, sprchové gely, sprchové krémy, tekutá mýdla, tělová krémová mléka, tělové šampony, toaletní mýdla, kosmetika a kosmetické přípravky, oleje pro kosmetické účely, oleje pro toaletní účely, parfémovaná tělová mléka (toaletní přípravky), neléčivé vlasové šampony, šampony, vlasové vody, vlasové balzámy, krémy (kosmetické); (5) zubní pasty s léčebnými účinky, farmaceutické přípravky, hygienické přípravky a výrobky, potravinové doplňky a dietetické přípravky, dietetické potraviny upravené pro léčebné účely, dietetické látky pro léčebné účely, vitaminové doplňky, léčiva, minerální potravinové doplňky.  
(730) **SWISS MED Pharmaceuticals a.s.**, Opletalova 921/6, Praha 1, 11000, CZ  
(740) Rudolf Darník, Jupiterova 1186/10, Praha 114, 10400

(210) **O-540264**  
(220) 09.06.2017  
(320) 09.06.2017  
(511) 9, 16, 35, 38, 41  
(540)



(510) (9) nahraný obsah (počítačové programy, data a informace), počítačový software; (16) tiskoviny, brožury, časopisy a periodika, fotografie, grafické reprodukce, knihy, tištěná periodika; (35) reklamní, marketingové a propagační služby, distribuce a šíření reklamních materiálů (letáků, prospektů, tištěných materiálů, vzorků), distribuce letáků, brožur, tiskovin a vzorků pro reklamní účely, šíření reklamních, marketingových a propagačních materiálů, šíření reklamních materiálů (prospekty, brožury a tiskoviny); (38) telekomunikační služby, počítačová komunikace a poskytování přístupu k internetu; (41) vydavatelská činnost a zpravodajství, zvuková, obrazová a multimediální produkce a fotografie.  
(591) Barevná  
(730) **Extra Publishing, s.r.o.**, Bubeníčková 4368/9, Brno, Židenice, 61500, CZ

(210) **O-540265**  
(220) 09.06.2017  
(320) 09.06.2017  
(511) 9, 16, 35, 38, 41  
(540)



(510) (9) nahraný obsah (počítačové programy, data a informace), počítačový software; (16) tiskoviny, brožury, časopisy a periodika, fotografie, grafické reprodukce, knihy, tištěná periodika; (35) reklamní, marketingové a propagační služby, distribuce a šíření reklamních materiálů (letáků, prospektů, tištěných materiálů, vzorků), distribuce

letáků, brožur, tiskovin a vzorků pro reklamní účely, šíření reklamních, marketingových a propagačních materiálů, šíření reklamních materiálů (prospekty, brožury a tiskoviny); (38) telekomunikační služby, počítačová komunikace a poskytování přístupu k internetu; (41) vydavatelská činnost a zpravodajství, zvuková, obrazová a multimediální produkce a fotografie.

(591) Barevná  
(730) **Extra Publishing, s.r.o.**, Bubeníčková 4368/9, Brno, Židenice, 61500, CZ

(210) **O-540267**  
(220) 09.06.2017  
(320) 09.06.2017  
(511) 18, 28, 41  
(540)



(510) (18) kufry, kufříky, aktovky, brašny, tlumoky, mošny, chlebníky, torny, náprsní tašky, sportovní a cestovní tašky, pouzdra na klíče, pouzdra na peněženky, pouzdra na telefony, pouzdra na doklady, ledvinky, pouzdra a brašny pro cyklisty a běžce - traceury, cestovní kabely, kabelky, batohy, cestovní vaky, kožené chrániče spadající do této třídy, kožené řemeny a popruhy, pouzdra a jiné brašnářské výrobky z kůže v rámci této třídy, tašky plážové, etue, peněženky, klíčenky, pouzdra na navštívenky; (28) sportovní potřeby, sportovní nářadí a náčiní, tašky, pouzdra a obaly na sportovní potřeby spadající do této třídy, hry stolní a společenské, hrací karty, hračky; (41) kulturní a vzdělávací aktivity, organizování a vedení konferencí, organizování a vedení kongresů, organizování a vedení seminářů, pořádání a řízení školení, pořádání kulturních a sportovních akcí, organizování sportovních soutěží, nakladatelská a vydavatelská činnost.  
(730) **Skalník Martin, DiS.**, J. K. Tyla 146/3, Jablonec nad Nisou, Rýnovice, 46605, CZ  
(740) **RETROPATENT s.r.o.**, Mgr., Dobiášova 1246/29, Liberec, Liberec VI-Rochlice, 46006

(210) **O-540268**  
(220) 09.06.2017  
(320) 09.06.2017  
(511) 16, 20, 21, 24, 25, 35, 38, 39, 41  
(540)



(510) (16) kalendáře, obaly na lahve z papíru nebo lepenky - v rámci třídy 16, tužky; (20) oděvy; (21) lahve na pití (pro sport); (24) vlaječky z textilu; (25) bundy sportovní, čepice, rukavice, šály, trička; (35) prezentace výrobků v komunikačních médiích, marketing, produkce reklam a reklamních filmů, pronájem reklam a reklamních ploch, reklama (propagace), zaslání reklamních materiálů zákazníkům, styky s veřejností, vydávání reklamních nebo náborových, propagačních a inzertních textů, vyhledávání sponzorů, vylepování plakátů; (38) poskytování internetových diskuzních fór; (39) parkovací plochy - pronájem; (41) organizování sportovních soutěží, pronájem sportovních hřišť, provozování sportovního zařízení, předprodej vstupenek, stadiony (pronájem).  
(730) **HC Dukla Jihlava, s.r.o.**, Tolstého 1566/23, Jihlava, 58601, CZ



(210) **O-540271**

(220) 09.06.2017

(320) 09.06.2017

(511) 33

(540)

**SIPSMITH**

(510) (33) alkoholické nápoje (s výjimkou piva), gin, vodka.

(730) **Sipsmith Limited**, 27 Nasmyth Street, London, UK W6 0HA, GB

(740) **KOREJZOVA LEGAL v.o.s.**, JUDr. Petra Korejzová, Korunní 810/104, Praha 10 - Vinohrady, 10100

(210) **O-540273**

(220) 09.06.2017

(320) 09.06.2017

(511) 35, 41, 44

(540)

**BITSTAR**

(510) (35) pronájem reklamních ploch a reklamních materiálů, prodej potřeb pro sport, vyučovací pomůcek, potřeb spojených s provozováním fitness klubu, maloobchodní prodej nealkoholických nápojů, potravin, kosmetiky, poradenství ohledně řízení hospodářské činnosti v oblasti fitness kurzů; (41) fitness kluby, vedení fitness cvičení, školení v oblasti tělesného cvičení (fitness), poradenské služby v oblasti tělesného cvičení (fitness), služby sportovních klubů, tělesná výchova, školící služby vztahující se ke zdraví a fitness, organizování a pořádání lekcí, seminářů, kurzů, konferencí, organizování sportovních soutěží, vydavatelská a nakladatelská činnost; (44) lékařské lázeňské služby, služby lázní, masáže, sauny, parní lázně, manikúra, služby solární, poradenství v oblasti výživy, poradenství v oblasti dietetiky a výživy, fyzioterapeutické služby.

(730) **Trik Martin**, Spolková 221/31, Plzeň, Lobzy, 31200, CZ

(210) **O-540285**

(220) 09.06.2017

(320) 09.06.2017

(511) 16, 32, 43

(540)

 **Karlínské  
Pivo**

(510) (16) reklamní, propagační a informační materiály na bázi papíru, tiskoviny, prezentační a firemní publikace, periodika, knihy, letáky, plakáty, reklamní tabule z papíru nebo lepenky, reklamní katalogy, pozvánky, vývěsky, pohlednice, kalendáře, tištěné jídelní lístky, etikety na láhve, inzertní noviny, ubrusy a ubrusky papírové, papírové a plastové obálky, sáčky, tašky a pytle (z papíru nebo z umělých hmot, vše v rámci této třídy), krabice a krabičky lepenkové nebo papírové, papírové visačky, papírové a plastové obaly a krabice na lahve, balicí papír a plastové fólie na balení, papírové podložky na stolování, papírové a plastové podložky pod sklenice, dekorativní, propagační a upomínkové předměty z papíru, papírové hmoty a plastu zahrnuté ve třídě 16, tužky všeho druhu; (32) piva, minerální vody, šumivé nápoje a jiné nápoje nealkoholické, nápoje a šťávy ovocné, sirupy a jiné přípravky k zhotovování nápojů; (43) služby zajišťující stravování a nápoje, provozování barů a restaurací.

(730) **Kubišta Štěpán**, E. Krásnohorské 14, Praha 1, 11000, CZ

(740) **Baker & McKenzie s.r.o.**, advokátní kancelář, JUDr. Jiří Čermák, advokát, Klimentská 46, Praha 1, 11002

(210) **O-540299**

(220) 12.06.2017

(320) 12.06.2017

(511) 30, 35

(540)



(510) (30) makronky (pečivo), arašídové cukrovinky, mandlové cukrovinky, bonbóny (cukrovinky), čokoláda do cukrovinek a pečiva, čokoláda na polevy, čokoládová pěna, čokoládová poleva, čokoládové ozdoby na cukrářské výrobky, čokoládové příchutě, čokolády, cukrářské výrobky, cukrovinky, hotové dezerty (cukrovinky), marcipán, mléčné cukrovinky, nugát, ochucené sladké cukrovinky, pěnové cukrovinky, poleva z marshmallow, přípravky pro výrobu cukrovinek, cupcakes, mandlové pečivo, muffiny, pečivo obsahující krémy a ovoce, pečivo s náplní, čokoládové cukrovinky, čokoládové cukrovinky s náplní, cukrovinky s cukrovou polevou, marshmallow (pěnové cukrovinky), ručně vyráběné cukrovinky, sladkosti bez cukru, mouka připravená na pečení, mouka na těsto; (35) bannerová reklama, maloobchodní prodej cukrářských výrobků, maloobchodní služby v oblasti cukrovinek, velkoobchodní prodej cukrářských výrobků, pořádání prezentací pro reklamní účely, propagace a reklama, reklama online, administrativní zpracovávání objednávek, předvádění výrobků.

(730) **Hanková Blanka**, Hvězdov 967, Ralsko, 47124, CZ

(740) **Advokátní kancelář CINK a partneři, s. r. o.**, Mgr. Ing. Pavel Cink, Veleslavinova 363/33, Plzeň, Vnitřní Město, 30100

(210) **O-540300**

(220) 12.06.2017

(320) 12.06.2017

(511) 3, 35, 41, 44

(540)



(510) (3) vlasová kosmetika, přípravky pro péči o vlasy a přípravky na holení, kosmetické přípravky, parfumerie, přípravky pro osobní hygienu; (35) služby obchodního zprostředkovávání a poradenství v oboru prodeje výrobků a poskytování služeb; (41) výchova, vzdělávání, zábava a sportovní činnost; (44) hygienická a kosmetická péče o člověka.

(730) **Huška Josef**, Rudice 94, Rudice, 68732, CZ

(210) **O-540304**  
(220) 12.06.2017  
(320) 12.06.2017  
(511) 3, 35, 41, 43, 44  
(540)



(510) (3) kosmetické, drogistické a hygienické výrobky všeho druhu, spadající do této třídy, pleťová, tělová, vlasová a dekorativní kosmetika, parfémy a vůně; (35) zprostředkovatelská činnost v oblasti obchodu, maloobchod - velkoobchod, export - import, internetový obchod (e-shop), telemarketing (prodej po telefonu), prodej zboží pro třetí osoby, vše s následujícími výrobky: potraviny, potravinové doplňky a nápoje všeho druhu, vitamínové doplňky, kosmetické, drogistické a hygienické výrobky, parfumerie, vlasové doplňky, pomůcky a ozdoby, spotřební elektronika, elektrické přístroje pro úpravu vlasů a pro péči o tělo, sportovní potřeby a vybavení, textilní a obuvnické výrobky a jejich doplňky, výrobky z kůže a jejich náhrad, marketing, šíření a distribuce vzorků a reklamních předmětů, předvádění zboží, slevové akce, reklama, propagace a inzerce všemi druhy médií, průzkum a analýzy trhů, zprostředkovatelská, obstaravatelská a konzultační činnost v uvedených oborech třídy 35; (41) vzdělávací a školicí činnost, provozování zařízení sloužících k zábavě, vzdělávání, sportu a rekondici, poskytování výchovně - zábavních, školicích, pracovních a klubových služeb (klubová činnost), tvorba, šíření a pronájem audiovizuálních děl, vydávání publikací, elektronických knih a časopisů, zprostředkovatelská a poradenská činnost v uvedených oblastech třídy 41; (43) poskytování stravovacích a ubytovacích služeb, catering, zprostředkovatelská činnost v uvedených oblastech třídy 43; (44) poskytování péče kosmetické, hygienické, regenerační a rekondiční, služby salónu krásy, masáže, solária, kadeřnictví, manikúra, pedikúra, zprostředkovatelská činnost v uvedených oblastech třídy 44.  
(730) **J Perfect spol. s r.o.**, Nádražní 1081, Nové Strašecí, 27101, CZ  
(740) Ing. Michal Jupa, patentový zástupce, Na Baních 1385, Praha 5 - Zbraslav, 15600

(210) **O-540309**  
(220) 12.06.2017  
(320) 12.06.2017  
(511) 9, 16, 41, 42  
(540)



(510) (9) nahrané počítačové programy, počítačové programy (stahovatelné), stahovatelné elektronické publikace, software počítačových her, stahovatelné počítačové aplikace; (16) tištěné publikace, návody, manuály, tiskoviny, periodika, knihy, učební pomůcky (s výjimkou zařízení); (41) akademie (vzdělávání), zábava, pořádání soutěží (vzdělávacích nebo zábavních), výuka, vzdělávací služby, školení, vydávání knih, klubové služby (zábava nebo vzdělávání), zkoušení (pedagogická činnost), pořádání výstav ke kulturním nebo vzdělávacím účelům, prázdninové tábory (zábava), pořádání a vedení seminářů, online vydávání elektronických knih a časopisů, poskytování her online z počítačové sítě,

poskytování elektronických publikací online bez možnosti stažení, profesní rekvalifikace, pořádání a vedení osobních vzdělávacích fór; (42) tvorba počítačového softwaru, aktualizace počítačového softwaru, pronájem počítačového softwaru, údržba počítačového softwaru, instalace počítačového softwaru, poradenství v oblasti počítačového softwaru, software jako služba (SaaS), poradenství v oblasti navrhování webových stránek, poskytování outsourcingových služeb v oblasti informačních technologií, poradenství v oblasti zabezpečení počítačů, poradenství v oblasti počítačových technologií, poradenství v oblasti telekomunikačních technologií, analýza počítačových systémů.

(591) Barevná  
(730) **Check IT s.r.o.**, Zástranie 278, 01003 Žilina, SK  
(740) FAJNOR IP s.r.o., Pobřežní 249/46, Praha 8, Karlín, 18600

(210) **O-540317**  
(220) 12.06.2017  
(320) 12.06.2017  
(511) 39  
(540)



(510) (39) cestovní kancelář, služby cestovní kanceláře pro zajišťování cest, služby cestovních kanceláří týkající se zprostředkování zájezdů, cestovní kancelář a rezervační služby.  
(591) Barevná  
(730) **ADR INTERNATIONAL, spol. s r.o.**, Šafaříkova 370/11, Praha 2, 12000, CZ  
(740) JUDr. Vladimíra Pajerová, Fügnerovo nám. 1808/3, Praha 2, 12000

(210) **O-540318**  
(220) 12.06.2017  
(320) 12.06.2017  
(511) 16, 25, 35  
(540)

## TOLINAX

(510) (16) reklamní plakáty, reklamní letáky, papírové reklamní vývěsky, papírové reklamní tabule, kartónové reklamní tabule, lepenkové reklamní tabule; (25) trička s potiskem, pokrývky hlavy; (35) reklamní služby, služby reklamní grafiky, služby reklamní agentury, reklamní, marketingové a propagační služby, reklamní služby pro druhé, rozšiřování reklamních, marketingových a propagačních materiálů, konzultační a poradenské služby a pomoc v oblasti reklamní, marketingové a propagační činnosti.  
(730) **CHEMOS Import Plus s.r.o.**, Pražákova 512/52, Brno, Horní Heršpice, 61900, CZ  
(740) Kořistka Martin, CZ patentový zástupce, ETMA & EDA, Martin Kořistka, Karpatská 241/3, Brno, Starý Liskovec, 62500

(210) **O-540339**  
(220) 13.06.2017  
(320) 13.06.2017  
(511) 16, 33  
(540)



(510) (16) tiskoviny; (33) vína.  
(591) Barevná  
(730) **ZNOVÍN ZNOJMO, a.s.**, Šatov 404, Šatov, 67122, CZ  
(740) ROTT, RŮŽIČKA & GUTTMANN Patentové, známkové a advokátní kanceláře, JUDr. Vladimír Rott, Vinohradská 37, Praha 2, 12000

(210) **O-540351**  
(220) 14.06.2017  
(320) 14.06.2017  
(511) 16, 28, 41  
(540)

### Skřítek Duháček

(510) (16) papír, lepenka, reklamní předměty z papíru nebo lepenky, dekorační předměty z papíru nebo lepenky, suvenýry z papíru nebo lepenky, tiskoviny, tiskárenské výrobky, brožury, grafické tisky, letáky, malby (obrazy), obrazy, papírenské zboží, plakáty, pohlednice, fotografie, poutače z papíru nebo lepenky, reklamní tabule z papíru nebo lepenky, razítka, šablony, tisky (rytiny), učební pomůcky (s výjimkou zařízení), zpěvníky; (28) loutky, marionety, figurky (hračky), hračky, karnevalové masky, masky (na hraní); (41) mateřské školy, výuka, vzdělávací služby, zábava, výuka cizích jazyků, kulturní a sportovní činnost, on-line vydávání elektronických knih a časopisů, pořádání a vedení seminářů, pořádání a vedení workshopů a školení, pořádání soutěží (vzdělávacích a zábavných), prázdninové tábory (zábava), psaní a skládání písní, psaní textů, skládání hudby, vedení kurzů, kondiční cvičení, soukromá výuka.  
(730) **Rychtalíková Malá Martina**, Pod lipami 2665/7, Praha 3, Žižkov, 13000, CZ

(210) **O-540363**  
(220) 14.06.2017  
(320) 14.06.2017  
(511) 9  
(540)

# Wanwei

(510) (9) sonometry, zvukoměry, elektrodynamická zařízení na dálkové řízení signalizace, optické přístroje a nástroje, výrobky oční optiky, mikroskopy, přijímače (audio - a video -), počítačový software (nahraný), zařízení pro přenášení zvuku, speciální pouzdra na fotografické aparáty a vybavení, přesné měřicí přístroje.  
(730) **Tianjin Wanwei United Technology Co., Ltd.**, Room 2134, 2F, Bldg. 8, TEDA Service Outsourcing Industry Park, No.19 Xinhuanxi Road, Tianjin Economic and Technological Development Zone, Tianjin, CN  
(740) ROTT, RŮŽIČKA & GUTTMANN Patentové, známkové a advokátní kanceláře, JUDr. Vladimír Rott, Vinohradská 37, Praha 2, 12000

(210) **O-540364**  
(220) 14.06.2017  
(320) 14.06.2017  
(511) 9  
(540)

# MPRAVO

(510) (9) sonometry, zvukoměry, elektrodynamická zařízení na dálkové řízení signalizace, optické přístroje a nástroje, výrobky oční optiky, mikroskopy, přijímače (audio - a video -), počítačový software (nahraný), zařízení pro přenášení zvuku, speciální pouzdra na fotografické aparáty a vybavení, přesné měřicí přístroje.  
(730) **Tianjin Miyo Science and Technology Co., Ltd.**, Room 1101-1105, Door 2, Building D, No. 1 Gonghua Road, Huayuan Industry Area, Binhai Hi-tech Zone, Tianjin, CN  
(740) ROTT, RŮŽIČKA & GUTTMANN Patentové, známkové a advokátní kanceláře, JUDr. Vladimír Rott, Vinohradská 37, Praha 2, 12000

(210) **O-540366**  
(220) 14.06.2017  
(320) 14.06.2017  
(511) 32  
(540)

# VI<sup>0%</sup> AN TE

(510) (32) nealkoholické nápoje, piva.  
(730) **VÍNO HRUŠKA s.r.o.**, Blatnička č. 143, Blatnička, 69671, CZ  
(740) Rott, Růžička & Guttman Patentové, známkové a advokátní kanceláře, JUDr. Michal Růžička, Vinohradská 37, Praha 2, 12000

(210) **O-540382**  
(220) 14.06.2017  
(320) 14.06.2017  
(511) 30, 35  
(540)

# pampa chleba

(510) (30) chléb, pečivo a cukrovinky; (35) reklama, propagace, řízení obchodní činnosti.  
(730) **Fousek Martin Ing.**, Václavská 50, Jindřichův Hradec, Jindřichův Hradec III, 37701, CZ

(210) **O-540398**

(220) 15.06.2017

(320) 15.06.2017

(511) 29, 30, 40, 43

(540)

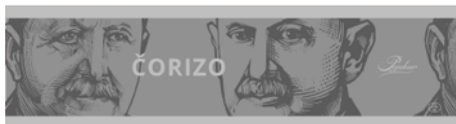

(510) (29) maso, ryby, zvěřina a výrobky z nich, smažené potraviny, jako smažené řízký, karbanátky, sekaná, čerstvé, chlazené a mražené potraviny, salám, bramborové lupínky, bujón, vývar, přípravky na bujóny, čočka konzervovaná, drůbež (neživá), dřev (ovocná), džemy, fazole konzervované, hrách konzervovaný, hranolky bramborové, humři (neživí), huspeniny, játra, játrová paštika, paštika, jedlé oleje, jedlé tuky, jelíta, tlačěnka, kaviár, klobásy, párky, koblihy plněné brambory, koncentráty bujónové, koncentrované vývary, konzervy masové, konzervy rybí, konzervy zeleninové, korýši (s výjimkou živých), krevety (neživé), krokety, kysané zelí, langusty neživé, lanýže konzervované, losos, lůj (jedlý), nasolené potraviny, margarín, marmeláda, maso konzervované, masové extrakty, masné výrobky tepelně neopracované, masové šťávy (omáčky), měkkýši (neživí), mražené ovoce, mušle (neživé), nakládaná zelenina, nasolené potraviny, olivový olej, ovoce konzervované, ovoce zavařené, ovoce kandované, ovocně-zeleninové saláty, maso-zeleninové saláty, ovocné saláty, zeleninové saláty, rybí plátky, polévky, přípravky pro výrobu polévek, potraviny z ryb, ryby solené, ryby ve slaném nálevu, ryby s výjimkou živých, řepkový olej jedlý, sardinky, slanečci, sledi, slanina, slunečnicový olej jedlý, sušené ovoce, šťávy zeleninové na vaření, šunka, tofu, tukové pomazánky na chléb, tuky jedlé, tuňák, ústřice s výjimkou živých, uzeniny, vejce, vepřové sádlo, vnitřnosti, droby, dršťky, výtažky masové, zelenina v pikantním nálevu, zvěřina, žampiony konzervované, želatina, mražená zelenina, zelenina sušená; (30) popcorn (vločky obilné), cukr, cukroví, cukrovinky, čaj, čokoláda, dorty, hořčice, jemné pečivo, kakao, kakaové nápoje s výjimkou nápojů na bázi mléka, karamely, káva, kečup, keksy, koláče, koření, kreky, krupice, kuchyňská sůl, kvasnice, droždí v tabletách k nelékařským účelům, kypřicí prášek, led přírodní nebo umělý, led pro osvěžení, listové těsto, majonéza a majonézové saláty, dresinky, makaróny, mandlové těsto, marcipán, marinády (chuťové přísady), máslové tukové těsto, látky na zjemnění masa pro domácnost, masové paštiky v těstě, masové pirožky zapečené v těstě, med, medovíčky, perníky, mouka potravinářská a výrobky z mouky, müsli, müsli tyčinky, corn-flakes, nápoje, čokoládové, kakaové, kávové s výjimkou nápojů na bázi mléka, přísady do nápojů, nekynutý chléb, nudle, ocet, oplatky, ovesná kaše, potraviny na bázi ovesa, ovesné vločky, ozdoby na dorty jedlé, palačinky a pizzy čerstvé, chlazené a mražené, pralinky, přísady do zmrzlín, pudinky, rajčatová omáčka, ravioli, rýže a výrobky z rýže, rýžové koláčky, suchary, sušenky, biskvity, šerbet, přípravky na ztužení šlehačky, špagety, šťávy s výjimkou dresinků, těsta, těstoviny, těstovinové saláty, vlasové nudle, vločky, zákusky, zálivky na ochucení, zmrzlina, zmrzlinové poháry, želé ovocné, knedlíky, sójová mouka; (40) zpracování a úprava potravin, zejména masných výrobků, řeznictví a uzenářství, zmrazování potravin, uzení potravin, zpracování vlny, konzervování potravin a nápojů, konzervace zmrazením, porážka zvířat; (43) restaurace, restaurace samoobslužné, restaurace podávající pokrmy přes ulici, příprava lahůdek, služby poskytované v restauracích a jiných zařízeních podávající pokrmy a nápoje připravené ke konzumaci, jakož i při prodeji pokrmových specialit, služby, jejichž cílem je příprava jídel a nápojů pro spotřebu a služby poskytující ubytování a stravování v hotelech, penzionech a jiných zařízeních poskytujících dočasné ubytování.

(730) **Pejskar & spol., spol. s r.o.**, Dlouhá 614/10, Praha 1, Staré Město, 11000, CZ

(740) LEGALE Advokátní kancelář Mimochoдек & spol. s r.o., Mgr. Petr Mimochoдек, Mánesova 752/10, Praha 2, Vinohrady, 12000

(210) **O-540402**

(220) 15.06.2017

(320) 15.06.2017

(511) 29, 30, 40, 43

(540)

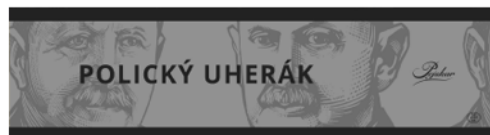

(510) (29) maso, ryby, zvěřina a výrobky z nich, smažené potraviny, jako smažené řízký, karbanátky, sekaná, čerstvé, chlazené a mražené potraviny, salám, bramborové lupínky, bujón, vývar, přípravky na bujóny, čočka konzervovaná, drůbež (neživá), dřev (ovocná), džemy, fazole konzervované, hrách konzervovaný, hranolky bramborové, humři (neživí), huspeniny, játra, játrová paštika, paštika, jedlé oleje, jedlé tuky, jelíta, tlačěnka, kaviár, klobásy, párky, koblihy plněné brambory, koncentráty bujónové, koncentrované vývary, konzervy masové, konzervy rybí, konzervy zeleninové, korýši (s výjimkou živých), krevety (neživé), krokety, kysané zelí, langusty neživé, lanýže konzervované, losos, lůj (jedlý), nasolené potraviny, margarín, marmeláda, maso konzervované, masové extrakty, masné výrobky tepelně neopracované, masové šťávy (omáčky), měkkýši (neživí), mražené ovoce, mušle (neživé), nakládaná zelenina, nasolené potraviny, olivový olej, ovoce konzervované, ovoce zavařené, ovoce kandované, ovocně-zeleninové saláty, maso-zeleninové saláty, ovocné saláty, zeleninové saláty, rybí plátky, polévky, přípravky pro výrobu polévek, potraviny z ryb, ryby solené, ryby ve slaném nálevu, ryby s výjimkou živých, řepkový olej jedlý, sardinky, slanečci, sledi, slanina, slunečnicový olej jedlý, sušené ovoce, šťávy zeleninové na vaření, šunka, tofu, tukové pomazánky na chléb, tuky jedlé, tuňák, ústřice s výjimkou živých, uzeniny, vejce, vepřové sádlo, vnitřnosti, droby, dršťky, výtažky masové, zelenina v pikantním nálevu, zvěřina, žampiony konzervované, želatina, mražená zelenina, zelenina sušená; (30) popcorn (vločky obilné), cukr, cukroví, cukrovinky, čaj, čokoláda, dorty, hořčice, jemné pečivo, kakao, kakaové nápoje s výjimkou nápojů na bázi mléka, karamely, káva, kečup, keksy, koláče, koření, kreky, krupice, kuchyňská sůl, kvasnice, droždí v tabletách k nelékařským účelům, kypřicí prášek, led přírodní nebo umělý, led pro osvěžení, listové těsto, majonéza a majonézové saláty, dresinky, makaróny, mandlové těsto, marcipán, marinády (chuťové přísady), máslové tukové těsto, látky na zjemnění masa pro domácnost, masové paštiky v těstě, masové pirožky zapečené v těstě, med, medovíčky, perníky, mouka potravinářská a výrobky z mouky, müsli, müsli tyčinky, corn-flakes, nápoje, čokoládové, kakaové, kávové s výjimkou nápojů na bázi mléka, přísady do nápojů, nekynutý chléb, nudle, ocet, oplatky, ovesná kaše, potraviny na bázi ovesa, ovesné vločky, ozdoby na dorty jedlé, palačinky a pizzy čerstvé, chlazené a mražené, pralinky, přísady do zmrzlín, pudinky, rajčatová omáčka, ravioli, rýže a výrobky z rýže, rýžové koláčky, suchary, sušenky, biskvity, šerbet, přípravky na ztužení šlehačky, špagety, šťávy s výjimkou dresinků, těsta, těstoviny, těstovinové saláty, vlasové nudle, vločky, zákusky, zálivky na ochucení, zmrzlina, zmrzlinové poháry, želé ovocné, knedlíky, sójová mouka; (40) zpracování a úprava potravin, zejména masných výrobků, řeznictví a uzenářství, zmrazování potravin, uzení potravin, zpracování vlny, konzervování potravin a nápojů, konzervace zmrazením, porážka zvířat; (43) restaurace, restaurace samoobslužné, restaurace podávající pokrmy přes ulici, příprava lahůdek, služby poskytované v restauracích a jiných zařízeních podávající pokrmy a nápoje připravené ke konzumaci, jakož i při prodeji pokrmových specialit, služby, jejichž cílem je příprava jídel a nápojů pro spotřebu a služby poskytující ubytování a stravování v hotelech, penzionech a jiných zařízeních poskytujících dočasné ubytování.

(730) **Pejskar & spol., spol. s r.o.**, Dlouhá 614/10, Praha 1, Staré Město, 11000, CZ

(740) LEGALE Advokátní kancelář Mimochoдек & spol. s r.o., Mgr. Petr Mimochoдек, Mánesova 752/10, Praha 2, Vinohrady, 12000



(210) **O-540409**  
(220) 15.06.2017  
(320) 15.06.2017  
(511) 35, 36, 45  
(540)



- (510) (35) inzertní a reklamní činnost, marketing, reklama, propagační činnost, rozšiřování reklamních nebo inzertních materiálů, marketingová analýza trhu s nemovitostmi, obchodní administrativa; (36) činnost realitní kanceláře, pronájem nemovitostí, pozemků a kanceláří, pronájem bytových a nebytových prostor, zprostředkování nákupu a prodeje nemovitostí, zprostředkování nemovitostí, finanční, peněžní a nemovitostní služby, a to provádění finančních operací, finančních analýz, hotovostních a bezhotovostních finančních služeb, oceňování a odhady nemovitostí, správa a údržba nemovitostí, makléřské služby v oblasti nemovitostí, zprostředkování hypoték, informační, konzultační a poradenská činnost v rozsahu výše uvedených služeb zahrnutých ve třídě 36; (45) služby v oblasti právního poradenství.
- (591) Barevná
- (730) **HomeCity s.r.o.**, Svaté Anežky České 32, Pardubice-Staré Město, 53002, CZ
- (740) PatentCentrum Sedlák & Partners s.r.o., Husova tř. 1847/5, České Budějovice 3, 37001

(210) **O-540412**  
(220) 15.06.2017  
(320) 15.06.2017  
(511) 9, 16, 41, 42  
(540)



Česká agentura pro standardizaci

- (510) (9) nosiče informací v rozsahu třídy 9, nosiče zvukových a obrazových nahrávek, elektronické publikace; (16) tištěné periodické a neperiodické publikace, nosiče informací v rozsahu třídy 16, tiskoviny, časopisy, katalogy, příručky, manuály, instruktážní a výukový materiál, plakáty, letáky, lístky, obálky, fotografie; (41) vydávání norem a dalších publikací souvisejících s normalizací a certifikací; (42) tvorba technických norem, posuzování shody výrobků a služeb s normou.
- (730) **Úřad pro technickou normalizaci, metrologii a státní zkušebnictví**, Biskupský dvůr 1148/5, Praha 1, Nové Město, 11000, CZ
- (740) Pavel Reichel a kol., Ing. Pavel Reichel, Lopatecká 14, Praha 4, 14700

(210) **O-540422**  
(220) 16.06.2017  
(320) 16.06.2017  
(511) 35, 41  
(540)

**ČESKÁ LVICE**

- (510) (35) reklama, propagace, řízení obchodní činnosti, obchodní administrativa, kancelářské práce; (41) vzdělávání, školení, zábava, sportovní a kulturní činnosti.
- (730) **Kadlubová Hana**, Vyšehořovice 26, Vyšehořovice, 25087, CZ

(740) Advokátní kancelář Mgr. Liliana Krístková, Mgr. Liliana Krístková, advokátka, náměstí I. P. Pavlova 3/1785, Praha 2, 12000

(210) **O-540425**  
(220) 16.06.2017  
(320) 16.06.2017  
(511) 16, 41, 42  
(540)

**PRIGO**

- (510) (16) učební a vyučovací pomůcky, učebnice všeho druhu, sešity, skripta, školní potřeby spadající do této třídy, periodické a neperiodické tiskoviny - odborná literatura, knihy, časopisy, brožury, plakáty, prospekty, letáky, publikace, fotografie; (41) školství, dálkové studium, výchova, vzdělávání, zejména vysokoškolská výchova a vzdělávání a celoživotní vzdělávání, služby týkající se výchovy a vzdělávání, sportovní a kulturní aktivity, pořádání konferencí, seminářů, kurzů a školení, manažerské kurzy, ediční činnost, vydavatelská a nakladatelská činnost, zejména učebních textů, skript, učebnic a knih, publikace výsledků odborných pedagogických a vědeckých aktivit, poradenství pro vzdělávací a školicí činnost, pořádání výstav ke kulturním a výchovným účelům, vedení a provozování knihoven, zkoušení, přezkoušení, provoz vzdělávacího zařízení - vysoké školy, informace o výchově a vzdělávání; (42) vědecká, výzkumná, expertizní a znalecká činnost v akreditovaných studijních oborech, vydávání odborných posudků, poskytování odborného poradenství a konzultační činnost v oblastech akreditovaných oborů, oponentní, konzultační a odborná poradenská činnost v rámci uvedeného, spadající do této třídy.
- (730) **Kotlán Igor prof. JUDr. Ing., Ph.D.**, 17. listopadu 1110/34, Havířov - Podlesí, 73601, CZ

(210) **O-540490**  
(220) 20.06.2017  
(320) 20.06.2017  
(511) 3, 5, 9, 16, 35, 41, 44  
(540)



- (510) (3) přípravky na čištění, leštění, parfumerie, kosmetika, čistící přípravky na brýle; (5) přípravky na údržbu kontaktních čoček; (9) oční optika všeho druhu zařazená do třídy 9, brýlové obruby, brýlová skla, kontaktní čočky, sluneční a sportovní brýle, řetízky a šňůry na brýle, pouzdra na brýle, lupy, dalekohledy, kukátka, drobnohledy, oftalmologické přístroje, nahrané a nenahrané zvukové a obrazové nosiče informací všeho druhu, zařazené do třídy 9; (16) tiskoviny všeho druhu zařazené do třídy 16, časopisy, periodika, knihy, bulletiny, neperiodické tiskoviny, propagační materiály, plakáty, fotografie; (35) zprostředkovatelská činnost v oblasti obchodu, maloobchod-velkoobchod, export-import, internetový obchod (e-shop), telemarketing (prodej po telefonu), prodej zboží pro třetí osoby, vše s následujícími výrobky: potraviny, potravinové doplňky a nápoje všeho druhu, farmaceutické výrobky, vitaminové doplňky, kosmetické, drogistické a hygienické výrobky, parfumerie, oční optika všeho druhu (brýlové obruby, brýlová skla a čočky, sluneční a sportovní brýle, lupy, dalekohledy, kukátka, drobnohledy, oftalmologické přístroje), přípravky na čištění brýlí a na údržbu kontaktních čoček, časopisy, periodika, knihy, učebnice, bulletiny, propagační materiály, plakáty, fotografie, dekorace, spotřební elektronika, telekomunikační technika, výrobky elektrické a elektronické, elektronické hry, přístroje pro záznam a reprodukci zvuku a obrazu, hračky, hry, sportovní potřeby a vybavení, textilní a obuvnické výrobky a jejich doplňky, nábytek a bytové doplňky, hodiny, hodinky, šperky, marketing, šíření a distribuce vzorků a reklamních předmětů, předvádění zboží, slevové akce, reklama, propagace a inzerce všemi druhy médií, průzkum a analýza trhů, zprostředkovatelská, obstaravatelská a konzultační činnost ve výše uvedených oborech třídy 35; (41) vydavatelská, nakladatelská, vzdělávací a školicí činnost, tvorba, šíření a

pronájem audiovizuálních děl, vydávání publikací, elektronických knih a časopisů, zprostředkovatelská a poradenská činnost ve výše uvedených oblastech; (44) optické služby, činnost refrakčního střediska, poradenská a zprostředkovatelská činnost v oblasti oční optiky.

(730) **EIFFEL OPTIC, a.s.**, Ječná 507/6, Praha 2, Nové Město, 12000, CZ

(740) Ing. Michal Jupa, patentový zástupce, Na Baních 1385, Praha 5 - Zbraslav, 15600

(210) **O-540491**

(220) 20.06.2017

(320) 20.06.2017

(511) 3, 5, 9, 16, 35, 41, 44

(540)

**eiffel optic**

(510) (3) přípravky na čištění, leštění, parfumerie, kosmetika, čisticí přípravky na brýle; (5) přípravky na údržbu kontaktních čoček; (9) oční optika všeho druhu zařazená do třídy 9, brýlové obruby, brýlová skla, kontaktní čočky, sluneční a sportovní brýle, řetízky a šňůry na brýle, pouzdra na brýle, lupy, dalekohledy, kukátka, drobnohledy, oftalmologické přístroje, nahrané a nenahrané zvukové a obrazové nosiče informací všeho druhu, zařazené do třídy 9; (16) tiskoviny všeho druhu zařazené do třídy 16, časopisy, periodika, knihy, bulletiny, neperiodické tiskoviny, propagační materiály, plakáty, fotografie; (35) zprostředkovatelská činnost v oblasti obchodu, maloobchod-velkoobchod, export-import, internetový obchod (e-shop), telemarketing (prodej po telefonu), prodej zboží pro třetí osoby, vše s následujícími výrobky: potraviny, potravinové doplňky a nápoje všeho druhu, farmaceutické výrobky, vitaminové doplňky, kosmetické, drogistické a hygienické výrobky, parfumerie, oční optika všeho druhu (brýlové obruby, brýlová skla a čočky, sluneční a sportovní brýle, lupy, dalekohledy, kukátka, drobnohledy, oftalmologické přístroje), přípravky na čištění brýlí a na údržbu kontaktních čoček, časopisy, periodika, knihy, učebnice, bulletiny, propagační materiály, plakáty, fotografie, dekorace, spotřební elektronika, telekomunikační technika, výrobky elektrické a elektronické, elektronické hry, přístroje pro záznam a reprodukci zvuku a obrazu, hračky, hry, sportovní potřeby a vybavení, textilní a obuvnické výrobky a jejich doplňky, nábytek a bytové doplňky, hodiny, hodinky, šperky, marketing, šíření a distribuce vzorků a reklamních předmětů, předvádění zboží, slevové akce, reklama, propagace a inzerece všemi druhy médií, průzkum a analýza trhů, zprostředkovatelská, obstaravatelská a konzultační činnost ve výše uvedených oborech třídy 35; (41) vydavatelská, nakladatelská, vzdělávací a školící činnost, tvorba, šíření a pronájem audiovizuálních děl, vydávání publikací, elektronických knih a časopisů, zprostředkovatelská a poradenská činnost ve výše uvedených oblastech; (44) optické služby, činnost refrakčního střediska, poradenská a zprostředkovatelská činnost v oblasti oční optiky.

(730) **EIFFEL OPTIC, a.s.**, Ječná 507/6, Praha 2, Nové Město, 12000, CZ

(740) Ing. Michal Jupa, patentový zástupce, Na Baních 1385, Praha 5 - Zbraslav, 15600

(210) **O-540492**

(220) 20.06.2017

(320) 20.06.2017

(511) 16, 35, 41

(540)



(510) (16) tiskoviny všeho druhu zařazené do třídy 16, časopisy, periodika, knihy, bulletiny, neperiodické tiskoviny, propagační materiály, plakáty, fotografie; (35) zprostředkovatelská činnost v oblasti obchodu, maloobchod-velkoobchod, export-import, internetový obchod ( e-shop ), telemarketing ( prodej po telefonu), prodej zboží pro třetí osoby, vše s následujícími výrobky: potraviny, potravinové doplňky a nápoje všeho druhu, farmaceutické výrobky, vitaminové doplňky, kosmetické, drogistické a hygienické výrobky, parfumerie, oční optika všeho druhu ( brýlové obruby, brýlová skla a čočky, sluneční a sportovní brýle, lupy, dalekohledy, kukátka, drobnohledy, oftalmologické přístroje), přípravky na čištění brýlí a na údržbu kontaktních čoček, časopisy, periodika, knihy, učebnice, bulletiny, propagační materiály, plakáty, fotografie, dekorace, spotřební elektronika, telekomunikační technika, výrobky elektrické a elektronické, elektronické hry, přístroje pro záznam a reprodukci zvuku a obrazu, hračky, hry, sportovní potřeby a vybavení, textilní a obuvnické výrobky a jejich doplňky, nábytek a bytové doplňky, hodiny, hodinky, šperky, marketing, šíření a distribuce vzorků a reklamních předmětů, předvádění zboží, slevové akce, reklama, propagace a inzerece všemi druhy médií, průzkum a analýza trhů, zprostředkovatelská, obstaravatelská a konzultační činnost ve výše uvedených oborech třídy 35; (41) vydavatelská, nakladatelská, vzdělávací a školící činnost, tvorba, šíření a pronájem audiovizuálních děl, vydávání publikací, elektronických knih a časopisů, zprostředkovatelská a poradenská činnost ve výše uvedených oblastech.

(730) **EIFFEL OPTIC, a.s.**, Ječná 6/507, Praha 2, Nové Město, 12000, CZ

(740) Ing. Michal Jupa, patentový zástupce, Na Baních 1385, Praha 5 - Zbraslav, 15600

(210) **O-540493**

(220) 20.06.2017

(320) 20.06.2017

(511) 16, 35, 41

(540)

**eshop.eiffeloptic**

(510) (16) tiskoviny všeho druhu zařazené do třídy 16, časopisy, periodika, knihy, bulletiny, neperiodické tiskoviny, propagační materiály, plakáty, fotografie; (35) zprostředkovatelská činnost v oblasti obchodu, maloobchod-velkoobchod, export-import, internetový obchod (e-shop), telemarketing (prodej po telefonu), prodej zboží pro třetí osoby, vše s následujícími výrobky: potraviny, potravinové doplňky a nápoje všeho druhu, farmaceutické výrobky, vitaminové doplňky, kosmetické, drogistické a hygienické výrobky, parfumerie, oční optika všeho druhu (brýlové obruby, brýlová skla a čočky, sluneční a sportovní brýle, lupy, dalekohledy, kukátka, drobnohledy, oftalmologické přístroje), přípravky na čištění brýlí a na údržbu kontaktních čoček, časopisy, periodika, knihy, učebnice, bulletiny, propagační materiály, plakáty, fotografie, dekorace, spotřební elektronika, telekomunikační technika, výrobky elektrické a

elektronické, elektronické hry, přístroje pro záznam a reprodukci zvuku a obrazu, hračky, hry, sportovní potřeby a vybavení, textilní a obuvnické výrobky a jejich doplňky, nábytek a bytové doplňky, hodiny, hodinky, šperky, marketing, šíření a distribuce vzorků a reklamních předmětů, předvádění zboží, slevové akce, reklama, propagace a inzerce všemi druhy médií, průzkum a analýza trhů, zprostředkovatelská, obstaravatelská a konzultační činnost ve výše uvedených oborech třídy 35; (41) vydavatelská, nakladatelská, vzdělávací a školící činnost, tvorba, šíření a pronájem audiovizuálních děl, vydávání publikací, elektronických knih a časopisů, zprostředkovatelská a poradenská činnost ve výše uvedených oblastech.

(730) **EIFFEL OPTIC, a.s.**, Ječná 507/6, Praha 2, Nové Město, 12000, CZ

(740) Ing. Michal Jupa, patentový zástupce, Na Baních 1385, Praha 5 - Zbraslav, 15600

(210) **O-540542**

(220) 20.06.2017

(320) 20.06.2017

(511) 29, 30, 32

(540)



(510) (29) maso, ryby, drůbež a zvěřina, masové výtahy, zavařované, mražené, sušené a vařené ovoce a zelenina, želé, džemy, vejce, mléko a mléčné výrobky, oleje a tuky jedlé; (30) káva, čaj, kakao, cukr, rýže, tapioka, ságo, kávové náhražky, mouka a přípravky z obilnin, chléb, pečivo, cukrovinky, zmrzlina, med, sirup melasový, droždí, prášky do těsta, sůl, hořčice, ocet, nálevy (k ochucení), koření, led pro osvěžení; (32) piva, minerální vody, šumivé nápoje a jiné nápoje nealkoholické, nápoje a šťávy ovocné, sirupy a jiné přípravky k zhotovení nealkoholických nápojů.

(730) **ACCOM holding, s.r.o.**, Na pláni 1997/41, Praha 5 - Smíchov, 15000, CZ

(210) **O-540543**

(220) 20.06.2017

(320) 20.06.2017

(511) 35, 42, 44

(540)



(510) (35) propagační činnost, reklama, pomoc při řízení obchodní činnosti, obchodní administrativa, kancelářské práce; (42) vědecké a technologické služby a související výzkum a projektování, analytické a výzkumné služby v průmyslu, navrhování a vývoj počítačového hardwaru a softwaru; (44) lékařské služby, veterinární služby, péče o hygienu a krásu osob a zvířat, zemědělské, zahradnické a lesnické služby.

(591) Barevná

(730) **myHory s.r.o.**, Nad Akcízem 1011/4, Praha 8, 18200, CZ

(210) **O-540554**

(220) 21.06.2017

(320) 21.06.2017

(511) 9, 16, 41

(540)



(510) (9) magnetické, optické a jiné nosiče dat, informací, zvukových, obrazových a zvukově-obrazových záznamů spadající do tř. 9, publikace v elektronické podobě, on-line dostupné publikace v síti internet, informační produkty na nosičích nebo v elektronických, datových, informačních a komunikačních sítích; (16) papír, lepenka, tiskárenské výrobky, a to knihy, publikace periodické i neperiodické, plakáty, prospekty, fotografie, časopisy, programy kulturních a společenských akcí, kalendáře, učebnice, sešity, papírenské zboží; (41) výchova, vzdělávání a zábava, pořádání kulturních, společenských a sportovních akcí, služby spojené s vydáváním informačních tiskovin, organizování výstav k nekomerčním účelům v oblasti cestovního ruchu.

(591) Barevná

(730) **Město Písek**, Velké náměstí 114/3, Písek, Vnitřní Město, 39701, CZ

(740) PatentCentrum Sedlák & Partners s.r.o., Husova tř. 1847/5, České Budějovice, České Budějovice 3, 37001

(210) **O-540605**

(220) 22.06.2017

(320) 22.06.2017

(511) 39

(540)



(510) (39) doprava a přeprava, zprostředkování dopravy (zasílatelství), skladování.

(591) Barevná

(730) **Bětík Oldřich**, Štěpánská 1885, Vsetín, 75501, CZ

(210) **O-540613**

(220) 23.06.2017

(320) 23.06.2017

(511) 25, 32, 43

(540)



(510) (25) oděvy, obuv, pokrývky hlavy; (32) piva, minerální a syčené vody a jiné nealkoholické nápoje, ovocné nápoje a ovocné šťávy, sirupy a jiné

přípravky pro přípravu nápojů; (43) služby zajišťující stravování a nápoje, dočasné ubytování.

(591) Barevná

(730) **Stuchlík Pavel**, Boleslavova 416/40, Praha 4, 14000, CZ

(210) **O-540630**

(220) 23.06.2017

(320) 23.06.2017

(511) 9, 16, 35, 36, 38, 39, 41, 42

(540)

(210) **O-540617**

(220) 23.06.2017

(320) 23.06.2017

(511) 25, 30, 32

(540)

## LALAVOOM

(510) (25) dámské, pánské a dětské oděvy a oblečení, sportovní oděvy a oblečení, plavky, oblečení pro volný čas, dámské, pánské a dětské prádlo, spodní prádlo, bezešvé prádlo, termo prádlo, ponožky, podkolenky, punčochové zboží, čelenky, čepice, rukavice, šály, šátky, pánská, dámská a dětská obuv, sportovní obuv; (30) cereální tyčinky, müsli tyčinky, müsli a müsli řezy, skládající se převážně z obilnin, ovoce, cukru, tuku, také s čokoládou nebo v čokoládě, sníadaňové cereálie, sušenky, suchary, kekсы (bisquity), sušenky máslové, kaše obilné, ovesné a rýžové, oplatky, arašidové cukrovinky, bonbóny, cukrovinky, čokoláda, ledový čaj, občerstvení (na bázi cereálií), žvýkačky; (32) nealkoholické nápoje, včetně osvěžujících nápojů, energetické nápoje, syrovátkových nápojů a izotonických (hyper nebo hypotonických) nápojů (pro použití v atletice anebo pro potřeby sportovců), pivo, sladové pivo, pivo z pšenice a ječmene, porter (silné černé pivo), ale (světlé pivo), stout (silné hořké černé pivo) a ležák, nealkoholické sladové nápoje, minerální a sycené vody, ovocné nápoje a ovocné džusy, sirupy, výtažky a jiné přípravky pro výrobu nápojů, stejně jako šumivé tablety (zmrzlinové) tablety a prášky na přípravu nápojů a nealkoholických koktejlů.

(730) **Fatrla Pavel**, Werichova 552/6, Znojmo, 66904, CZ

(210) **O-540621**

(220) 23.06.2017

(320) 23.06.2017

(511) 32

(540)

## KRUM

(510) (32) nealkoholické nápoje, odalkoholizované nápoje, pivo a pivovarnické výrobky.

(730) **Krumlovský pivovar s.r.o.**, Okružní 394, Moravský Krumlov, 67201, CZ

(740) **JUDr. Radek Adámek**, Cihlářská 643/19, Brno, Veveří, 60200

(210) **O-540623**

(220) 23.06.2017

(320) 23.06.2017

(511) 29, 30, 32, 33

(540)



(510) (29) zpracované ovoce, houby a zelenina (včetně ořechů a luštěnin), želé, džemy, kompoty, ovocné a zeleninové pomazánky; (30) pekárenské výrobky, cukrovinky, čokoláda a zákusky, sladkosti (bonbóny), sladké tyčinky a žvýkačky, moučníky, zákusky, dorty a sušenky; (32) alkoholické nápoje (s výjimkou piva), předpřipravené alkoholické nápoje.

(730) **Tři Barvy s.r.o.**, Dvořákova 722/1a, Mariánské Lázně, 35301, CZ



(510) (9) systémy dálkového přenosu dat, programy na zpracování dat, dešifrovací soustavy, platební karty, čipy, informační produkty v elektronické podobě, bezpečnostní zařízení pro úschovu svěřených peněz, cenných listin, dokumentů i ostatních cennořtí spadající do této řtídy, přístroje a zařízení pro směnu a výměnu peněz spadající do této řtídy; (16) tiskoviny všeho druhu, včetně cenných papírů, šeků, směnek, burzovních listů, informační produkty na papírových nosičích; (35) inzertní, reklamní a propagační činnost uskutečňovaná prostřednictvím jakýchkoliv médií, marketing, informační servis a poradenské služby v oblasti obchodu, obchodní management a obchodní administrativa, automatizované zpracování dat v oblasti bankovníctví, prezentace akcí pro reklamní a obchodní účely; (36) služby finanční, peněžní, nemovitostní a pojišťovací, včetně příslušných on-line služeb spadajících do této řtídy, charitativní shromažďování finančních prostředků, veřejné sbírky a grantové rozdělování finančních prostředků, organizování a pořádání dobročinných sbírek; (38) telekomunikace, systém dálkového přenosu dat prostřednictvím všech dostupných médií; (39) přeprava peněz, cenných papírů a jiných cennořtí; (41) výchova a vzdělávání, pořádání společenských, kulturních, zábavních i sportovních akcí, dobročinná činnost a charitativní humanitární činnost v oblasti kulturní, výchovné a vzdělávací i sportovní, organizování a pořádání kulturních dobročinných humanitárních akcí, organizování a pořádání veřejných sbírek nefinančního rázu v rámci této řtídy; (42) tvorba, zavádění, adaptace, aktualizace a údržba softwaru, kódování a dekódování zabezpečovacích systémů, tvorba www stránek.

(591) Barevná

(730) **Československá obchodní banka, a. s.**, Radlická 333/150, Praha 5, 15057, CZ

(740) **Baker & McKenzie s.r.o.**, advokátní kancelář, **JUDr. Jiří Čermák**, advokát, Klimentůvská 46, Praha 1, 11002

(210) **O-540635**

(220) 25.06.2017

(320) 25.06.2017

(511) 32, 33, 43

(540)



(510) (32) piva, minerální vody, šumivé nápoje a jiné nealkoholické nápoje a šťávy ovocné, sirupy jiné přípravky k zhotovování nápojů; (33) alkoholické nápoje; (43) služby zajišťování stravování a nápoje, dočasné ubytování.

(591) Barevná

(730) **CAFÉ PANAV, spol. s r.o.**, Ve Smyčce 2445/19, Ústí nad Labem, 40011, CZ

(210) **O-540640**  
(220) 26.06.2017  
(320) 26.06.2017  
(511) 11, 21, 40  
(540)



(510) (11) lustry; (21) umělecké a rukodělné předměty a starožitnosti ze skla, porcelánu a olovnatého skla, ručně malované sklo, porcelán a sklo s malbou pod glazuru i na glazuru, dekorativní a dárkové předměty ze skla, porcelánu a olovnatého skla, nádobí, kuchyňské náčiní a nádoby, vázy, mísy, sklenice, skleněné tabule, nezpracované a polozpracované sklo (s výjimkou skla používaného ve stavebnictví); (40) foukání skla a olova, leštění a broušení skla, rytí a gravírování skla, pískování (služby), zakázková výroba předmětů ze skla a porcelánu, zpracování olova.  
(730) **AS Crystal s.r.o.**, Dukelských hrdinů 393, Česká Kamenice, 40721, CZ  
(740) PatentCentrum Sedlák & Partners s.r.o., Husova tř. 1847/5, České Budějovice, České Budějovice 3, 37001

(210) **O-540643**  
(220) 26.06.2017  
(320) 26.06.2017  
(511) 35, 41, 42  
(540)



(510) (35) reklama, propagace, řízení obchodní činnosti, obchodní administrativa, kancelářské práce; (41) vzdělávání, školení, zábava, sportovní a kulturní činnosti; (42) vědecké a technické služby a související výzkum a projektování, průmyslová analýza a výzkum, navrhování a vývoj počítačového hardwaru a softwaru.  
(591) Barevná  
(730) **UNIPETROL RPA, s.r.o.**, Záluží 1, Litvínov, 43670, CZ

(210) **O-540651**  
(220) 26.06.2017  
(320) 26.06.2017  
(511) 16, 25, 28, 35, 41  
(540)



(510) (16) papír, lepenka, tiskárenské výrobky, fotografie, papírenské zboží, lepidla pro papírenství nebo domácnost, materiál pro umělce, štětce, psací stroje a kancelářské potřeby (vyjímaje nábytek), učební a vyučovací pomůcky s výjimkou přístrojů, plastické obaly (nezařazené do jiných tříd), tiskařské typy, štočky; (25) oděvy, obuv, kloboučnické zboží; (28) hry, hračky, sportovní potřeby, které nejsou uvedeny v jiných třídách; (35) propagační činnost, reklama, pomoc při řízení obchodní činnosti, obchodní administrativa, kancelářské práce; (41) řízení a organizace fotbalových soutěží, výchova, vzdělávání, zábava, sportovní a kulturní aktivity.  
(591) Barevná  
(730) **STES a.s.**, Kozí 915/7, Praha 1, Staré Město, 11000, CZ  
(740) Daniel Slanina, Mrázovka 7, Praha 5, 15000

(210) **O-540658**  
(220) 27.06.2017  
(320) 27.06.2017  
(511) 9, 16, 38, 41, 42  
(540)

## KAMENY

(510) (9) hardware a software pro informační technologie a audiovizuální zařízení, zařízení a příslušenství na zpracování dat, platební terminály pro zprostředkování on-line plateb, software, loterní a herní terminály, loterní video terminály, elektronická zařízení pro hraní loterií a her, video herní terminály, počítačové terminály a hardware používaný při provozu loterních a herních systémů, software pro počítačové hry, elektronické hrací karty (elektronické stírací losy); (16) papír, lepenka, reklamní, propagační a užitkové výrobky z papíru určené pro propagaci, periodické i neperiodické publikace, tištěné informační, reklamní a propagační materiály v rámci této třídy určené pro propagaci, tiskárenské výrobky a kartonážní výrobky, a to krabice, data a databáze na papírových nosičích, psací potřeby, kalendáře, diáře, školní potřeby, losy, sázenky, sázkové tikety, vstupenky; (38) telekomunikační služby, mobilní telekomunikační služby, provozování mobilní telekomunikační sítě pro bezdrátový přenos hlasu a dat, služby mobilního připojení k síti Internet včetně vysokorychlostního připojení a přenosu hlasové služby přes internetový protokol, peer-to-peer komunikace, služby instant messaging, osobní komunikační služby, pager služby, služby elektronické pošty, sledování mobilních telefonů pomocí satelitních signálů a zjišťování polohy mobilních telefonů pomocí satelitních signálů, radio-paging, poskytování bezdrátového aplikačního protokolu (WAP), včetně služeb využívajících zabezpečeného komunikačního kanálu, hlasová pošta, provádění videokonferencí, video-telefonní služby, služby zprostředkování přístupu ke všem druhům datových a informačních sítí a Internetu, služby textových a multimediálních zpráv, vytváření a poskytování telekomunikačních a komunikačních databází, služby umožňující spotřebitelům stahovat digitální obsah prostřednictvím sítě a serveru do osobní databáze, provozování on-line komunikačních fór, přenos sportovních utkání; (41) organizování a pořádání loterií, provozování loterií, heren, rulet a kasin, organizování provozu a organizování pořádání sázkových her, výherních loterií, tombol, soutěží, vlastní provozování sázkových her a loterií o peníze prostřednictvím internetu, včetně stíracích losů s možností výhry, provozování výherních i nevýherních hracích zařízení, služby vztahující se k hrám, sázení, hazardním hrám včetně hazardních her na dálku, loteriím, kasinům a ruletám v rámci této třídy, organizování sportovních sázek a číselných loterií, prodej losů a příjem sázek, pořádání a organizování kulturních, sportovních a společenských událostí, předprodej a prodej vstupenek, organizování a pořádání



vzdělávacích akcí, provozování sportovních zařízení, provozování her on-line, zprostředkování loterií prostřednictvím e-losů; (42) geologické výzkumy, geologické průzkumy a geologické expertizy, průzkum ropných polí, analýzy chemické, analýzy těžby ropných polí, expertizy v oblasti hornické činnosti, inženýrské práce, projektování, zeměměřičství, tvorba a pronájem software, vyhledávání a průzkum ložisek nerostů, výzkum v oboru strojírenství, strojírenské návrhy a poradenství, projekční činnost ve výstavbě, činnosti projekční kanceláře, odborné poradenské a konzultační služby v oblasti energetiky, spotřeby zemního plynu a energetické účinnosti v budovách, geodézie, poradenství v oblasti ochrany životního prostředí, kontrola a testování ropných věží, vývoj a výzkum organických a anorganických materiálů termogelů, bioanalogických materiálů, výzkum a vývoj obvazového materiálu, náplastí, biologických kožních krytů, optických pomůcek, prostředků na korekci zraku, intraokulárních čoček, implantátů na bázi hydrogelu, gynekologických prostředků pro dilataci děložního čípku, kosmetických krémů a dalších medicínských a biomedicínských prostředků, shromažďování, analýza dat získaných v souvislosti s výrobou zdravotnických a biomedicínských prostředků, výzkum a vývoj biomedicínských prostředků, web hosting, datové služby, a to úschova, správa, zálohování dat v počítačových databázích, provozování datových skladů v počítačových databázích, navrhování a správa počítačových sítí, služby úložiště velkého objemu dat a informací (elektronické ukládání dat), tvorba a pronájem software, počítačové programování, pronájem technických řešení pro informační a komunikační technologie (služby ICT specialistů) pronájem software a počítačů, provoz a správa informačních systémů a zajištění jejich kontinuálního rozvoje, poradenské a konzultační služby ICT specialistů zaměřené na provoz a optimalizaci informačních a komunikačních technologií, a na návrhy a implementaci řešení v oblasti manipulace s daty a informacemi, výzkum a vývoj technologií pro oblast živočišné výroby.

(730) **SAZKA a.s.**, K Žižkovu 851/4, Praha 9, Vysočany, 19093, CZ

(740) Halaxová & Halaxová TETRAPAT, RNDr. Zdeňka Halaxová, Jinonická 804/80, Praha 5, Košíře, 15800

(210) **O-540673**

(220) 27.06.2017

(320) 27.06.2017

(511) 25, 41

(540) **MFM MY FIGHTING METHOD**

(510) (25) oděvy; (41) služby v oblasti vzdělávání, zábavy a sportu - v rámci třídy 41.

(730) **Martin Krňanský**, Na Slunci 582, Hovorčovice, 25064, CZ

(210) **O-540684**

(220) 28.06.2017

(320) 28.06.2017

(511) 25, 28, 41

(540)

**MG ELITE ZLÍN**

(510) (25) oděvy, obuv, pokrývky hlavy; (28) cvičební a sportovní potřeby - v rámci třídy 28; (41) vzdělávání, školení, zábava, sportovní a kulturní činnosti.

(730) **Sojáková Barbora**, M. Alše 394, Zlín, 76001, CZ

(210) **O-540691**

(220) 28.06.2017

(320) 28.06.2017

(511) 16, 35, 41

(540)

**TENNIS  
ARENA**

(510) (16) periodické a neperiodické publikace, tiskoviny, knihy, časopisy, brožury, plakáty, letáky, prospekty, pohledy, kalendáře, vstupenky, samolepky, psací potřeby, propisky, razítka, informační a reklamní produkty v papírové formě, prezentační a klubové karty, tištěné propagační materiály, tištěné tiskové zprávy; (35) reklamní, marketingové a propagační služby, včetně inzerce a reklamy poskytované v počítačových, telekomunikačních a obdobných sítích, internetová reklama, obchodní administrativa, průzkum trhu, organizace a pořádání výstav ke komerčním a reklamním účelům, služby vztahů s veřejností (public relations), tvorba reklamních předmětů a reklam, pronajímání reklamních ploch a jiných ploch pro komerční využití, zprostředkování práce; administrativní zpracování nákupních objednávek, sjednávání předplatného knih, časopisů a novin pro třetí osoby; (41) výchova, vzdělávání, zábavní a sportovní činnost, organizování sportovních akcí, soutěží a sportovních turnajů, vydavatelská činnost a zpravodajství, vydávání publikací, publikování a editování tiskovin, vydávání elektronických knih a on-line časopisů.

(591) Barevná

(730) **Tennis Arena s.r.o.**, Rytířská 534/13, Praha 1, 11000, CZ

(210) **O-540692**

(220) 28.06.2017

(320) 28.06.2017

(511) 35

(540)

**TENNIS  
SHOP**

(510) (35) reklamní, marketingové a propagační služby, včetně inzerce a reklamy poskytované v počítačových, telekomunikačních a obdobných sítích, internetová reklama, maloobchodní a internetový prodej (e-shop) s oděvy, obuví a kloboučnickým zbožím, s tenisovým vybavením jako rakety, potítka, výplety, míčky, tašky, vibrastopy, organizování obchodních nebo propagačních výstav, pořádání veletrhů pro reklamní účely, administrativní zpracování nákupních objednávek, sjednávání předplatného knih, časopisů, novin pro třetí osoby.

(591) Barevná

(730) **Tennis Arena s.r.o.**, Rytířská 534/13, Praha 1, 11000, CZ

### Zamítnuté a částečně zamítnuté přihlášky ochranných známek po zveřejnění

Zjistí-li Úřad v průběhu řízení o námitkách, že přihlašovaná ochranná známka nesplňuje podmínky pro zápis, přihlášku zamítne. Zjistí-li, že přihlašovaná ochranná známka nesplňuje podmínky pro zápis jen pro některé výrobky nebo služby, přihlášku zamítne v rozsahu výrobků nebo služeb, pro které přihláška nesplňuje podmínky zápisu. S ohledem na tuto skutečnost, obsahuje tato kapitola údaje o rozhodnutích o zamítnutí přihlášky ochranné známky v celém nebo částečném rozsahu na základě ustanovení § 26 zákona č. 441/2003 Sb.

Údaje o výsledku rozhodnutí (zamítnutí přihlášky, částečné zamítnutí přihlášky) jsou uvedeny jako datum právní moci rozhodnutí/výsledek rozhodnutí.

(210) **O-526622**

(540)

**EGOIST FASHION**

21.07.2017/NABYTÍ P.M. - ČÁSTEČNÉ ZAMÍTNUTÍ PŘIHL. PO  
ZVEŘ.

---

### Přehled zápisů ochranných známek bez změny ve vztahu ke zveřejněným přihláškám

Kapitola obsahuje údaje o ochranných známkách zapsaných na základě ustanovení § 28 odst. 1 zákona č. 441/2003 Sb., u kterých nedošlo ke změně údajů oproti zveřejněné přihlášce ochranné známky.

Číselný přehled (111)											
361341	361343	361344	361345	361346	361347	361348	361349	361350	361351	361352	361353
361354	361355	361356	361357	361358	361359	361360	361361	361362	361363	361364	361365
361366	361367	361368	361369	361370	361371	361372	361373	361374	361375	361376	361377
361378	361379	361380	361381	361382	361383	361384	361385	361386	361387	361388	361389
361390	361391	361392	361393	361394	361395	361396	361397	361398	361399	361400	361401
361402	361403	361404	361405	361406	361407	361408	361409	361410	361411	361412	361413
361414	361415	361416	361417	361418	361419	361420	361421	361422	361423	361424	361425
361426	361427	361428	361429	361430	361431	361432	361433	361434	361435	361436	361437
361438	361439	361440	361441	361442	361443	361444	361445	361446	361447	361448	361449
361450	361451	361452	361453	361454							



## Zápisy ochranných známek bez změny ve vztahu ke zveřejněným přihláškám

- (111) **361341**  
(220) 09.10.2014  
(320) 09.10.2014  
(442) 19.04.2017  
(151) 26.07.2017  
(730) **Phung Thi Khuyen**, Stará Stodůlecká 509/2, Praha 5, 15800, CZ  
**Nguyen Xuan Thong**, Stará Stodůlecká 509/2, Praha 5, 15800, CZ  
(740) Thong Nguyen Xuan, Stará Stodůlecká 509/2, Praha 5, 15800  
(210) O-516998  
(591) Barevná  
(510) (44) salóny krásy, manikúra, pedikúra, kosmetické služby, kadeřnictví.  
(511) 44  
(540)

- kosmetické taštičky a obaly na telefony, zvířecí kůže, usně, kufrы a cestovní tašky, deštníky a slunečníky, vycházkové hole, biče, jezdecké postroje a sedla; (25) oděvy, kloboučnické zboží.  
(511) 18, 25  
(540)

TAM  
ARA



- (111) **361343**  
(220) 21.05.2015  
(320) 21.05.2015  
(442) 02.09.2015  
(151) 26.07.2017  
(730) **ALUTECHNIK s.r.o.**, Na Strži 1702/65, Praha 4, 14000, CZ  
(740) Ing. Michal Jupa, patentový zástupce, Na Baních 1385, Praha 5 - Zbraslav, 15600  
(210) O-522479  
(591) Barevná  
(510) (12) kolové šrouby, kolové matice, kolové svorníky, pojistné kolové šrouby, krytky kolových šroubů, vymezovací kroužky, rozšiřovací podložky, středové krytky litých kol, kolové ventilkы, klíče na kola, kolová závaží, lepicí proužky na kola, držáky na disky kol, měrky šroubů ke kolům - vše pro vozidla všeho druhu a v rámci třídy 12; (35) zprostředkovatelská, konzultační a poradenská činnost v oblasti obchodu, exportu-importu a provozování internetového obchodu - vše s výrobky výše uvedenými ve třídě 12, reklama, propagace, inzertce a poskytování obchodních informací prostřednictvím všech druhů médií, marketing.  
(511) 12, 35  
(540)

- (111) **361345**  
(220) 22.09.2015  
(320) 22.09.2015  
(442) 19.04.2017  
(151) 26.07.2017  
(730) **Poděbradka, a.s.**, Nymburská 239, Poděbrady, Velké Zboží, 29001, CZ  
(740) AK Mrázek - Mrázková, JUDr. Josef Mrázek DrSc., advokát, Perneraova 293/11, Praha 8, 18600  
(210) O-525435  
(591) Barevná  
(510) (29) ochucené a šlehané mléko, jogurtové nápoje, přírodní nebo ochucené nápoje složené hlavně z mléka anebo mléčných výrobků, mléčné nápoje obsahující ovoce (s vysokým obsahem mléka); (32) minerální vody, pramenité vody, stolní vody, limonády, piva, nealkoholické šumivé nápoje, šťávy ovocné (nealkoholické nápoje), sirupy na výrobu nápojů, sirupy pro limonády, minerální vody ochucené a jiné nealkoholické nápoje, přípravky na výrobu minerální vody, přírodní či perlivé vody (minerální nebo neminerální), zeleninové šťávy (nápoje), ovocné nebo zeleninové nápoje, sodovky, zázvorové limonády, šerbety, nápojové přípravky, nealkoholické ovocné nebo zeleninové výtažky v rámci této třídy, nealkoholické nápoje obsahující činidla pro mléčné kvašení.  
(511) 29, 32  
(540)



- (111) **361344**  
(220) 26.08.2015  
(320) 26.08.2015  
(442) 09.12.2015  
(151) 26.07.2017  
(730) **Bodnářová Tamara Ing.**, Komunardů 1608/20, Praha, 17000, CZ  
(740) Mgr. Jana Pivolusková, advokátka, Na Kovárně 472/8, Praha 10, 10100  
(210) O-524794  
(510) (18) kůže a její imitace, zboží vyrobené z těchto materiálů, nezahrnuté v jiných třídách, a to kožené a koženkové kabelky, pánské tašky, peněženky,

- (111) **361346**  
(220) 21.12.2015  
(320) 21.12.2015  
(442) 19.04.2017  
(151) 26.07.2017  
(730) **PEJSKAR & spol., spol. s r.o.**, Dlouhá 614/10, Praha 1, 11000, CZ  
(740) LEGALE Advokátní kancelář Mimochoдек & spol. s r.o., Mgr. Petr Mimochoдек, Nuselská 375/98, Praha 4, 14000  
(210) O-527589  
(510) (29) ryby, zvěřina a výrobky z nich, smažené potraviny, jako smažené řízky, karbanátky, sekaná, čerstvé, chlazené a mražené potraviny, bramborové lupínky, bujón, vývar, přípravky na bujóny, čočka konzervovaná, drůbež (neživá), dřev (ovocná), džemy, fazole konzervované, hrách konzervovaný, hranolky bramborové, humři (neživí), huspeniny, játra, játrová paštika, paštika, jedlé oleje, jedlé tuky, jelita, tlačěnka, kaviár, koblíhy (plněné brambory), koncentráty bujónové,

koncentrované vývary, konzervy rybí, konzervy zeleninové, korýši (s výjimkou živých), krevety (neživé), krokety, kysané zelí, langusty neživé, lanýže konzervované, losos, lůj (jedlý), margarín, marmeláda, masové extrakty, měkkýši (neživí), mražené ovoce, mušle (neživé), nakládaná zelenina, nasolené potraviny, olivový olej, ovoce konzervované, ovoce zavažené, ovoce kandované, ovocně-zeleninové saláty, maso-zeleninové saláty, ovocné saláty, zeleninové saláty, rybí plátky, polévky, přípravky pro výrobu polévek, potraviny z ryb, ryby solené, ryby ve slaném nálevu, ryby s výjimkou živých, řepkový olej jedlý, sardinky, slanečci, sledi, slanina, slunečnicový olej jedlý, sušené ovoce, šťávy zeleninové na vaření, tofu, tukové pomazánky na chléb, tuky jedlé, tuňák, ústřice s výjimkou živých, vejce, vepřové sádlo, vnitřnosti, droby, dršťky, výtažky masové, zelenina v pikantním nálevu, zvěřina, žampiony konzervované, želatina, mražená zelenina, zelenina sušená; (30) masové šťávy (omáčky), popcorn (vločky obilné), cukr, cukroví, cukrovinky, čaj, čokoláda, dorty, hořčice, jemné pečivo, kakao, kakaové nápoje s výjimkou nápojů na bázi mléka, karamely, káva, kečup, keksy, koláče, koření, kreky, krupice, kuchyňská sůl, kvasnice, droždí v tabletách k nelékařským účelům, kypřicí prášek, led přírodní nebo umělý, led pro osvětlení, listové těsto, majonéza a majonézové saláty, dresinky, makaróny, mandlové těsto, marcipán, marinády (chuťové přísady), máslové tukové těsto, látky na zjemnění masa pro domácnost, masové paštiky v těstě, masové pirožky zapečené v těstě, med, medovíčky, perníky, mouka potravinářská a výrobky z mouky, müsli, müsli tyčinky, corn-flakes, nápoje, čokoládové, kakaové, kávové s výjimkou nápojů na bázi mléka, přísady do nápojů (kromě éterických olejů), nekynutý chléb, nudle, ocet, oplatky, ovesná kaše, potraviny na bázi ovsa, ovesné vločky, ozdoby na dorty jedlé, palačinky a pizzy čerstvé, chlazené a mražené, pralinky, přísady do zmrzlin, pudinky, rajčatová omáčka, ravioli, rýže a výrobky z rýže, rýžové koláčky, suchary, sušenky, biskvity, šerbet, přípravky na ztužení šlehačky, špagety, šťávy s výjimkou dresinků, těsta, těstoviny, těstovinové saláty, vlasové nudle, vločky, zákusky, zálivky na ochucení, zmrzlina, zmrzlinové poháry, želé ovocné (cukrovinky), knedlíky, sójová mouka; (40) zmrazování potravin, zpracování vlny, konzervování nápojů, porážka zvířat; (43) restaurace, restaurace samoobslužné, restaurace podávající pokrmy přes ulici (rychlé občerstvení), příprava lahůdek, služby poskytované v restauracích a jiných zařízeních podávající pokrmy a nápoje připravené ke konzumaci, jakož i při prodeji pokrmových specialit, služby, jejichž cílem je příprava jídel a nápojů pro spotřebu a služby poskytující ubytování a stravování v hotelech, penzionech a jiných zařízeních poskytujících dočasné ubytování.

(511) 29, 30, 40, 43

(540)

## ESO PÁREČKY

(111) **361347**

(220) 17.02.2016

(320) 17.02.2016

(442) 19.04.2017

(151) 26.07.2017

(730) **Spartamania s.r.o.**, Anny Rybníčkové 2613/5, Praha 5, 15500, CZ

(740) Mgr. Petr Karhan, advokát, Anny Rybníčkové 2613/5, Praha 5, 15500

(210) O-528871

(510) (21) sklenice na pití, skleněné baňky, nádobky a lahve, sklo surové nebo opracované s výjimkou stavebního skla, porcelán, demižony, sklo křišťálové, sklo malované; (25) bundy, dresy, trička, mikiny, šály, čepice, kšiltovky, kalhoty, trenýrky, ponožky, sportovní oděv a obuv; (28) hry, hračky, míče a jiné sportovní potřeby; (32) piva, minerální vody, šumivé nápoje a jiné nealkoholické nápoje, energetické nápoje, ovocné šťávy, přípravky k zhotovování nápojů; (35) propagační činnost, reklama, obchodní administrativa, pomoc při řízení obchodní činnosti, kancelářské práce.

(511) 21, 25, 28, 32, 35

(540)

## ULTRAS SPARTA

(111) **361348**

(220) 05.04.2016

(320) 05.04.2016

(442) 25.05.2016

(151) 26.07.2017

(730) **Bodegas y Viñedos de Aquirre S.A.**, Av. México 1199, Recoleta, Santiago, Chile, CL

(740) Reichel & kol., patentová kancelář, Ing. Pavel Reichel, Lopatecká 14, Praha 4, 14700

(210) O-530211

(510) (33) víno původem z Chile s výjimkou šumivého vína.

(511) 33

(540)

## REINA ANA

(111) **361349**

(220) 13.04.2016

(320) 13.04.2016

(442) 19.04.2017

(151) 26.07.2017

(730) **Mirsch Radek**, Rubešova 622/12, Praha 2, 12000, CZ

(740) Gürlich & Co., JUDr. Richard Gürlich Ph.D., Politických vězňů 19, Praha 1, 11000

(210) O-530375

(510) (41) modeling pro umělce, služby modelingové agentury pro umělce.

(511) 41

(540)

## ENTRO Models

(111) **361350**

(220) 20.06.2016

(320) 20.06.2016

(442) 19.04.2017

(151) 26.07.2017

(730) **Malá Anna**, Sestupná 24, Praha 6, 16000, CZ

(210) O-532076

(591) Barevná

(510) (41) výchova, vzdělávání, zábava, sportovní a kulturní aktivity, klubové služby, noční kluby, plánování a organizování večírků, živé vystoupení; (43) služby zajišťující stravování a nápoje, dočasné ubytování; (44) lékařské služby, veterinární služby, péče o hygienu a krásu osob a zvířat, zemědělské, zahradnické a lesnické služby.

(511) 41, 43, 44

(540)



(111) **361351**

(220) 13.07.2016

(320) 13.07.2016

(442) 19.04.2017

(151) 26.07.2017

(730) **Plzeňský Prazdroj, a.s.**, U Prazdroje 7, Plzeň, 30497, CZ

(740) JUDr. Markéta Stiess Schönborn, advokátka, Rybná 682/14, Praha 1, 11000

(210) O-532543

(510) (32) piva, minerální vody, šumivé nápoje a jiné nápoje nealkoholické, nápoje a šťávy ovocné, sirupy a jiné přípravky k zhotovování nápojů; (33) alkoholické nápoje (s výjimkou pív); (35) marketing, reklama a propagace v oboru pivovarnictví a sladařství.

(511) 32, 33, 35

(540)



- (111) **361352**  
(220) 15.07.2016  
(320) 15.07.2016  
(442) 19.04.2017  
(151) 26.07.2017  
(730) **Voice of Prague, s.r.o.**, Rohanské nábřeží 661/5, Praha 8 - Karlín, 18600, CZ  
(740) Advokátní kancelář Krejčík & Partneři, JUDr. Vladimír Krejčík, advokát, Anglická 414/28, Praha 2, 12000  
(210) O-532596  
(510) (9) přístroje pro záznam, převod, reprodukci zvuku nebo obrazu, kompaktní disky, DVD a ostatní digitální záznamové nosiče, nosiče dat magnetické, záznamové disky, nosiče zvuku, nosiče dat, nosiče zvukových nahrávek, disky nahrané (se zvukovými nahrávkami), gramofonové desky; (21) sklo, opracované sklo, dekorační sklo, nádoby skleněné, skleněné dekorace, pískované sklo, sošky z křišťálu, umělecká díla z křišťálu, výrobky z křišťálového skla; (35) propagační činnost, reklama, inzertní činnost, obchodní administrativa, publikační činnosti v oblasti vydávání reklamních, náborových, propagačních a inzertních materiálů; (38) televizní vysílání zábavných a výchovných pořadů a soutěží, rozhlasové vysílání pořadů, radiové a televizní komunikace, přenos obrazu a zvuku prostřednictvím interaktivních multimediálních sítí včetně internetu; (41) vzdělávání, zábava, kulturní činnost, zábavní služby, organizační služby v oblasti kultury a umění, pořádání zábavných akcí, zejména televizních a rozhlasových, vydávání audiovizuálních záznamů ve všech multimediálních nosičích a sítích Internetu, organizace společenských a kulturních akcí, provozování a provádění her a soutěží, umělecká soutěž, pořádání hudebních pořadů.

(511) 9, 21, 35, 38, 41

(540) **CLASSIC PRAGUE AWARDS**

- (111) **361353**  
(220) 23.09.2016  
(320) 23.09.2016  
(442) 19.04.2017  
(151) 26.07.2017  
(730) **Sauna365 s.r.o.**, Pustkovecká 4492/29F, Ostrava, 70800, CZ  
(740) Ing. Pavel Nádvořík s.r.o., Sokola Tůmy 1099/1, Ostrava - Mariánské Hory, 70900  
(210) O-534166  
(510) (41) provozování sportovních zařízení, veřejné lázně (bazény), provozování sportovních a kulturních aktivit, pronájem sportovních hřišť, služby klubů zdraví (zdravotní a kondiční cvičení), kurzy fitness, služby pro oddech a rekreaci; (43) služby zajišťující stravování a nápoje, poskytování občerstvení, dočasné ubytování; (44) služby péče o hygienu a krásu, provozování saunových zařízení, služby veřejných lázní, masáže, služby opalovacích salónů a solárií, aromaterapeutické služby, fyzioterapie, kosmetická péče, wellness služby, rekondiční a regenerační služby, preventivní péče o zdraví.

(511) 41, 43, 44

(540) **Sauna365**

- (111) **361354**  
(220) 26.09.2016  
(320) 26.09.2016  
(442) 19.04.2017

(151) 26.07.2017

(730) **Centrum Terapie Autismu s.r.o.**, Ovocnářská 316, Praha 5, 15531, CZ

(740) Mgr. Hynek Růžička, U průhonu 1589/13a, Praha 7, 17000

(210) O-534171

(591) Barevná

(510) (41) cvičení (praktické), služby klubů zdraví (zdravotní a kondiční cvičení); (44) terapeutické služby, zdravotní poradenství, zdravotnická střediska, zdravotní péče.

(511) 41, 44

(540)



Open Therapy of Autism  
Metoda terapie Romany Straussové pro děti s poruchou  
autistického spektra

- (111) **361355**  
(220) 27.09.2016  
(320) 27.09.2016  
(442) 19.04.2017  
(151) 26.07.2017  
(730) **Mladá fronta a.s.**, Mezi Vodami 1952/1952/9, Praha 4 - Modřany, 14300, CZ  
(210) O-534213  
(591) Barevná  
(510) (9) nahrané i nenahrané nosiče informací všeho druhu jako disky, diskety, CD ROM, pásky, nahrané i nenahrané nosiče zvuku a/nebo obrazu, software; (16) tiskoviny, periodický a neperiodický tisk, zejména časopisy, noviny, knihy, prospekty, plakáty, fotografie, pohlednice, dopisnice, dopisní papíry, kalendáře, knihařské výrobky, propagační materiály a předměty z papíru, zejména letáky, brožury, obtisky, obalový materiál z papíru a plastických hmot, tiskařské typy a štočky, ozdobné a propagační předměty z papíru; (35) reklamní, inzertní služby všeho druhu včetně inzerce a reklamy poskytované v počítačových, telekomunikačních a obdobných sítích, informační servis a poradenské služby v obchodě, pořádání reklamních a obchodních výstav a předváděcích akcí zboží a služeb, včetně distribuce zboží k reklamním účelům, zprostředkovatelské služby v oblasti obchodu s tiskovinami, obchodní služby v oboru polygrafie, průzkum trhu a marketing, obchodní zastoupení tuzemských a zahraničních firem, rozmnožovací služby; (38) zveřejňování, rozšiřování a přenos informací prostřednictvím všech informačních a telekomunikačních prostředků a sítí, satelitů, šíření informací prostřednictvím teletextu a počítačových a telekomunikačních sítí včetně internetu, šíření tiskovin, časopisů, periodik, knih v elektronické podobě prostřednictvím počítačové sítě včetně internetu, prostřednictvím satelitů, šíření a přenos inzerce a reklamy prostřednictvím telefonních sítí; (41) nakladatelská a vydavatelská činnost v oboru zábavních, odborných, zpravodajských a vzdělávacích tiskovin, časopisů, periodických i neperiodických publikací, zpráv a informací, zvukových, textových a audiovizuálních nosičů, včetně multimediálních aplikací, produkční a agenturní činnost v oblasti zábavy, kultury a výchovy, pořádání zábavních soutěží, zájmových klubů a společenských akcí, pořádání společenských módních přehlídek, informační, konzultační, obstaravatelské a zprostředkovatelské služby v oboru nakladatelské a vydavatelské činnosti a produkční a agenturní činnosti v oblasti zábavy, kultury a výchovy.

(511) 9, 16, 35, 38, 41

(540)



- (111) **361356**  
(220) 27.09.2016  
(320) 27.09.2016  
(442) 19.04.2017  
(151) 26.07.2017  
(730) **Pivovary Lobkowicz Group, a.s.**, Hvězdova 1716/2b, Praha, 14078, CZ  
(740) LANGROVA, s.r.o., Skřetova 48, Plzeň, 30100  
(210) O-534222  
(510) (21) sklenice, poháry, číše, láhve, püllitry; (32) pivo, nápoje na bázi piva.  
(511) 21, 32  
(540)



- (111) **361357**  
(220) 15.10.2016  
(320) 15.10.2016  
(442) 19.04.2017  
(151) 26.07.2017  
(730) **Česká energeticko - auditorská společnost, s.r.o.**, Rybná 682/14, Praha 1, Staré Město, 11000, CZ  
(740) Ing. Václav Kratochvíl, Husníkova 2086/22, Praha 13, 15800  
(210) O-534606  
(591) Barevná  
(510) (37) stavebnictví, pronájem stavebních strojů, stavebních technologických a provozních zařízení, montáž stavebních technologických zařízení a ocelových konstrukcí, vodoinstalatérství, truhlářství, podlahářství a zámečnictví, provádění staveb, jejich změn a odstraňování, montáže osvětlovacích těles a interiérových prvků, poradenská činnost v oblasti stavebnictví, servis stavební a lesnické techniky, servis elektromobilů a dobíjecích stanic; (42) projektová činnost ve výstavbě, geodetické a kartografické práce, výzkum a vývoj v oblasti stavebnictví, inženýrská činnost ve výstavbě, činnost technických poradců ve stavebnictví, tvorba software, návrhy zlepšení energetických úspor, výpočet úspor energií, návrhy energetické soběstačnosti, zpracování energetických průkazů budov, zpracování komplexních energetických auditů, poradenství při získávání dotací, výzkum a vývoj alternativních zdrojů elektrické energie.  
(511) 37, 42

(540)



- (111) **361358**  
(220) 20.10.2016  
(320) 20.10.2016  
(442) 19.04.2017  
(151) 26.07.2017  
(730) **MimiConcept, s.r.o.**, Plzeňská 103/215c, Praha 5 - Motol, 15000, CZ  
(740) Ing. Michal Jupa, patentový zástupce, Na Baních 1385, Praha 5 - Zbraslav, 15600  
(210) O-534742  
(510) (20) polštáře, podušky, podhlavníky, postele a dětské postýlky, vložky do postýlek, napodobeniny polštářů, dětské kolébky, závěsná křesílka a kotvící doplňky k nim; (24) záclony, závěsy, potahy postelové, potahy polštářů a dek, přikrývky, přehozy, peřiny, deky, dětská spací hnízda, dětské spací pelíšky, dětské hrací deky, ubrusy, textilní stolní a ložní dekorace, textilně - bylinkové dekorace, ložní prádlo a povlečení, prostěradla, ručníky, osušky, utěrky, bytový textil a dekorace, spací pytle a fusaky (obaly), dětské zavínovačky, ubrusy látkové, přebalovací podložky látkové; (25) oděvy, obuv a pokrývky hlavy všeho druhu - zejména trička, mikiny, košile, halenky, pulovry, svetry, sukně, obleky, rukavice, čepice, kalhoty, kalhotky, dětské svrchní kalhotky, bundy, kombinézy, kabáty, šaty, osobní prádlo, teplákové soupravy, ponožky, punčochové zboží, potítka, šály, šátky, nátělníky, podprsenky, slippy, trenýrky, plavky, ponča, pláštěnky, návleky na ruce a nohy, dětské dupačky, zástěry, vesty, noční košile a pyžama, bryndáčky; (28) hry, hračky, houpáčky.  
(511) 20, 24, 25, 28  
(540)



- (111) **361359**  
(220) 25.10.2016  
(320) 25.10.2016  
(442) 19.04.2017  
(151) 26.07.2017  
(730) **Luwigo group s.r.o.**, Záhřebská 2464/2, Brno, 61600, CZ  
**Chalupský Jiří Ing.**, Botanická 819/25, Brno, 60200, CZ  
(740) Ing. Jiří Chalupský, Botanická 25, Brno, 60200  
(210) O-534862  
(510) (5) dětské pleny, papírové pleny, látkové pleny, jednorázové papírové pleny pro malé děti, dámské vložky, tampony, dezinfekční ubrusy; (9) ochranné sportovní helmy, chrániče hlavy pro sport, chrániče úst pro sport, přílby používané při sportu, brýle pro sportovní účely, ochranné brýle pro sportovní účely, sportovní tašky přizpůsobené (tvarované) na ochranné přílby, brašny (kuffíky) na počítače; (12) gumové čluny, nafukovací čluny, skládací dětské sportovní kočárky, dětské sportovní kočárky s přenoskou, automobilové střešní nosiče, nosiče lyží pro automobily, střešní nosiče

zavazadel (boxy) pro automobily; (18) sportovní tašky, cestovní tašky na sportovní oděvy, univerzální sportovní vaky na kolečkách, kufrý a cestovní tašky, kuffiky na dokumenty; (20) molitanové kempinkové matrace, dětské židličky, dětská chodítka, nafukovací polštáře, nafukovací matrace, nafukovací sedačky, plovoucí nafukovací matrace, nafukovací lehátka, nafukovací opěrky hlavy, plovací (nafukovací) sedadla; (21) přenosné hrnce a pánve pro kempování, sportovní lahve prodávané prázdné, lahve na pití pro sport, dětské vaničky, plastové jídelnosiče, kovové jídelnosiče, termo nádoby na jídlo, přepravky na jídlo, termosky na nápoje, tepelně izolační nádoby, termosky k použití v domácnosti, kempinkové grily; (24) ručníky, koupelnové ručníky, textilní ručníky, plážové ručníky, dětské ručníky, ručníky na ruce, ručníky z textilních materiálů, dětské deky, dětské přikrývky, spací pytle.

(511) 5, 9, 12, 18, 20, 21, 24

(540)

## SPRINTER

(111) **361360**

(220) 10.11.2016

(320) 10.11.2016

(442) 19.04.2017

(151) 26.07.2017

(730) **Lindová Lenka**, Za Drahou 151/VII, Poděbrady, 29001, CZ

(210) O-535189

(510) (16) výplňové balicí materiály z papíru nebo lepenky, vývěšní štíty z papíru nebo lepenky, zápisníky, tiskoviny, toaletní papír, visačky na lahve z papíru nebo lepenky, voskovaný papír, alba, archy papíru a listy papíru (papírnické zboží), balicí papír, blahopřání, bloky (kancelářské potřeby), brožury, tiskárenské výrobky, potřeby pro knižní vazby, fotografie, papírenské zboží; (35) propagační činnost, reklama, pomoc při řízení obchodní činnosti, kancelářské práce.

(511) 16, 35

(540)



(111) **361361**

(220) 16.11.2016

(320) 18.05.2016

(442) 04.01.2017

(151) 26.07.2017

(730) **The Absolut Company Aktiebolag**, 117 97 Stockholm, SE

(740) Čermák a spol., JUDr. Karel Čermák jr. Ph.D., LL.M., Elišky Peškové 735/15, Praha 5, 15000

(210) O-535306

(510) (33) aquavit.

(511) 33

(540)

## Åhus akvavit

(111) **361362**

(220) 16.11.2016

(320) 18.05.2016

(442) 04.01.2017

(151) 26.07.2017

(730) **The Absolut Company Aktiebolag**, 117 97 Stockholm, SE

(740) Čermák a spol., JUDr. Karel Čermák jr. Ph.D., LL.M., Elišky Peškové 735/15, Praha 5, 15000

(210) O-535307

(510) (33) vodka.

(511) 33

(540)

## Åhus vodka

(111) **361363**

(220) 22.11.2016

(320) 22.11.2016

(442) 19.04.2017

(151) 26.07.2017

(730) **Přebinda Lukáš**, Heyrovského 1576, Ostrava - Poruba, 70800, CZ

(740) Ing. Zdeněk Kučera, Dlouhá 207 (P.O.Box 92), Slušovice, 76315

(210) O-535419

(510) (16) papír, obaly z lepenky a kartonu, časopisy, tiskoviny, periodika, knihy, knihařské výrobky, fotografie, pohlednice, plakáty, kalendáře, papírnické zboží, etikety, viněty, obaly z papíru a z plastických hmot spadající do této třídy, veškeré obaly a přebaly na kakao, čokoládu a čokoládové výrobky spadající do této třídy; (30) káva, kávové náhražky, čaj, kakao, čokoláda a nápoje z nich, sušenky, suchary, koláče, jemné pečivo, cukrovinky, zmrzlina, čokoládové výrobky; (41) organizování, pořádání a zprostředkování kulturních, zábavných, společenských, sportovních, výchovných a vzdělávacích akcí pro děti i dospělé.

(511) 16, 30, 41

(540)

## CÍSAŘSKÁ ČOKOLÁDA

(111) **361364**

(220) 30.11.2016

(320) 30.11.2016

(442) 19.04.2017

(151) 26.07.2017

(730) **MasterCard International Incorporated**, 2000 Purchase Street, Purchase, New York 10577, NY, US

(740) Čermák a spol., JUDr. Karel Čermák, Elišky Peškové 735/15, Praha 5, 15000

(210) O-535601

(591) Barevná

(510) (9) přístroje a nástroje vědecké, námořní, geodetické, fotografické, filmové, optické, přístroje pro vážení, měření, signalizaci, kontrolu (inspekci), záchranu a pro vyučování, přístroje a nástroje pro vedení, přepínání, přeměnu, akumulaci, regulaci nebo řízení elektrického proudu, přístroje pro záznam, převod nebo reprodukci zvuku nebo obrazů, magnetické nosiče dat, záznamové disky, kompaktní disky, DVD a ostatní digitální záznamové nosiče, ústrojí pro přístroje na mince, registrační pokladny, kalkulačky, zařízení na zpracování dat, počítače, počítačový software a počítačové programy (ke stažení/nahrání počítačový software), počítačové operační programy, nahrání, počítačový hardware a software (nahrání a/nebo ke stažení) pro usnadnění a správu platby, bankovníctví, kreditní kartu, debetní kartu, platební kartu, bankomat pro uložení hodnoty, elektronický převod finančních prostředků, elektronické platby, elektronické zpracování a přenos fakturačních údajů o platbě, výplaty hotovosti, ověřování transakcí, pro služby směrování, autorizace a vypořádání, pro detekci podvodů a kontrolu, pro obnovu po zhroutilí a pro šifrovací služby, telekomunikační a elektrické přístroje a nástroje,



jmenovitě přístroje pro záznam, převod a reprodukci dat, včetně zvuku a obrazů, účtovací stroje, přístroje pro sledování, správu a analýzu finančních účtů prostřednictvím globální počítačové sítě, počítačový hardware a software, jmenovitě pro vývoj, údržbu a používání místních a dálkových počítačových sítí, systémy pro čtení paměťových karet a systémy na čtení dat v pamětech, jmenovitě paměťové integrované obvody a paměťové bankovní karty, elektronické publikace ke stažení, přístroje na tisk včetně přístrojů na tisk pro systémy pro zpracování dat a systémy finančních transakcí, kodéry a dekodéry, modemy, počítačový hardware a software pro usnadnění platebních transakcí elektronickými prostředky přes bezdrátové sítě, globální počítačové sítě a/nebo mobilní telekomunikační zařízení, počítačový hardware a šifrovací software, šifrovací klíče, digitální certifikáty, digitální podpisy, software pro bezpečné uchování dat a vyhledávání a přenos důvěrných informací o zákaznících používán jednotlivci, bankovními a finančními institucemi, počítačový software a hardware, který usnadňuje identifikaci a autentizaci NFC zařízení a RFID zařízení, počítačový hardware a software obsahující digitální peněženku, která ukládá informace o účtu zákazníka k přístupovým kuponům, poukázkám, poukázkovým kódům a rabatům u obchodníků a k získání věrnostní nebo peněžní odměny, které mohou být připsány na jejich účty, počítačové programy ke stažení a aplikační software pro mobilní telefony a jiné digitální zařízení obsahující digitální peněženku, která umožňuje uživateli přístup k informacím cenového srovnání, hodnocení výrobků, odkazy na maloobchodní webové stránky třetích osob a informace o slevách, softwarová aplikace pro použití ve spojení s bezkontaktními platebními terminály za účelem usnadnění obchodníkům přijímat bezkontaktní mobilní obchodní transakce, bezkontaktní prezentaci věrnostního kreditu a bezkontaktní odkup kuponů, rabatů, slev, voucherů a speciálních nabídek, softwarová aplikace, která umožňuje obchodníkům dodávat kupony, rabaty, slevy, poukazy a speciální nabídky přímo do mobilních telekomunikačních zařízení spotřebitelů doručených bezkontaktní RFID nebo NFC komunikací, softwarová aplikace, která umožňuje obchodníkům umístit malé plakáty v maloobchodních a velkoobchodních místech prodeje, která mohou spotřebitelé využívat s jejich mobilními telekomunikačními zařízeními pro přístup ke kuponům, rabatům, slevám, poukazům a speciálním nabídkám dodaných bezkontaktními RFID nebo NFC komunikací, integrované obvodové čipy pro použití v mobilních telefonech a NFC a RFID zařízeních, magnetické kódované karty a karty obsahující čipy integrovaných obvodů ("chytřé karty"), kódované karty s bezpečnostními prvky, kódované karty s bezpečnostními prvky pro účely autentizace, kódované karty s bezpečnostními prvky pro účely identifikace, karty se zabudovaným hologramem (kódované), dobíjecí karty, bankovní karty, kreditní karty, debetní karty, čipové karty, karty s uloženou hodnotou, elektronické nosiče dat karty, platební karty a všechny kódované platební karty, bankovní karty, jmenovitě magneticky kódované bankovní karty a bankovní karty používající magnetické paměti a paměti integrovaných obvodů, čtečky platebních karet, čtečky magnetických kódovaných karet, čtečky elektronických nosičů dat karty, elektronické šifrovací jednotky, počítačový hardware, počítačové terminály, počítačový software pro použití v oblasti finančních služeb, bankovníctví a telekomunikačních průmyslů, počítačový software navržený, aby umožnil chytrým kartám interakci s terminály a čtečkami, počítačové čipy zabudované v telefonech a dalších komunikačních zařízeních, telekomunikační zařízení, místa prodejních transakčních terminálů a počítačový software pro přenášení, zobrazování a ukládání transakce, identifikaci a finančních informací pro použití v oblasti finančních služeb, bankovníctví a telekomunikačních průmyslech, radiofrekvenční identifikační zařízení (transpondéry), elektronické ověřovací přístroje pro ověření autentizace platnosti dobíjecích karet, bankovních karet, kreditních karet, debetních karet a platebních karet, bankomaty, počítačová periferní zařízení a elektronické zboží, jmenovitě kalkulačky, elektronické organizéry, elektronické zápisníky, kapesní plánovače, mobilní telefony, sluchátka mobilních telefonů, tablety, digitální čtečky a osobní digitální asistenti (PDAs) a alamy, podložky pod myš, hasicí přístroje, části a příslušenství pro výše uvedené zboží ve tř. 9; (35) reklama, pomoc při řízení obchodní činnosti, obchodní administrativa, kancelářské práce, obchodní poradenské služby, obchodní šetření, obchodní informační agentury, prezentace zboží na komunikačních médiích pro maloobchodní účely, služby srovnávání cen, organizování výstav pro komerční nebo reklamní účely, marketingové poradenské služby, průzkum trhu, sledování, analyzování, prognostika a ohlašování nákupního chování držitele karty, propagace prodeje zboží a služeb druhých prostřednictvím odměn a pobídek generovaných v souvislosti s používáním kreditních, debetních a platebních karet, obchodní administrativa věrnostních programů, komerční, asistence komerční, průmyslová a obchodního řízení, oceňování podniků,

poradenské služby pro řízení obchodní činnosti, marketingové studie, statistické údaje (obchodní), provádění výpisů z účtů, vedení účetnictví, obchodní průzkum, vztahy s veřejností, vydávání reklamních textů, vydávání propagačních letáků, maloobchodní služby poskytované prostřednictvím mobilních telekomunikačních prostředků v souvislosti s poskytováním kreditních karet a debetních karet, maloobchodní služby poskytované on-line, prostřednictvím sítí nebo jinými elektronickými prostředky s využitím elektronicky digitalizovaných informací spojených s poskytováním kreditních karet a debetních karet, správa počítačové databáze, propagace koncertů a kulturních akcí druhých, pořádání výstav, které mají komerční nebo reklamní účely, reklama na dopravu, cestování, hotely, ubytování, jídlo a stravování, sporty, zábavu i památky, poskytování informací o nákupu zboží a služeb on-line prostřednictvím internetu a jiných počítačových sítí, finanční záznamy managementu, informační, poradenské a konzultační služby týkající se všech výše uvedených služeb ve tř. 35; (36) pojištění, finanční záležitosti, peněžní záležitosti, záležitosti nemovitosti, finanční poradenství, finanční informace, finanční sponzorování, finanční služby, jmenovitě bankovníctví, služby kreditních karet, služby debetních karet, služby dobíjecích karet, služby předplacených karet nabízených prostřednictvím karet s uloženou hodnotou, elektronické kreditní a debetní transakce, služby plateb a zobrazení účtu, hotovostní výplata, ověřování šeků, proplácení šeků, služby přístupu k vkladům a bankomatů, služby autorizace transakcí a vypořádání, odsouhlasení transakcí, management peněz v hotovosti, konsolidované vypořádání finančních prostředků, konsolidované zpracování sporů, finanční informace s ohledem na služby úložiště dat a informační služby a profilu klienta a související přepojovací služby, služby telekomunikačních bran, služby vypořádání/odsouhlasení a pohybu peněžních prostředků v oblasti platebních karet, služby zpracování elektronických plateb, služby autentizace platební transakce, služby zabezpečené výměny hodnot, jmenovitě bezpečné elektronické hotovostní transakce a elektronické převody hotovosti, přes veřejné počítačové sítě s cílem usnadnit elektronický obchod, poskytování finančních informací, a to dat a zpráv kreditních a debetních karet, služby elektronického převodu finančních prostředků a služby směnáren, finanční posouzení a řízení rizik pro třetí osoby v oblasti spotřebitelského úvěru, šíření finančních informací prostřednictvím globální počítačové sítě, finanční informace poskytované pomocí počítače prostřednictvím bezpečné informační počítačové sítě a poradenské služby týkající se všech výše uvedených služeb, poskytování finančních služeb na podporu maloobchodních služeb poskytovaných přes mobilní telekomunikační prostředky, jmenovitě platební služby přes bezdrátová zařízení, poskytování finančních služeb na podporu maloobchodních služeb poskytovaných on-line, a to prostřednictvím elektronických sítí, finanční analýzy a konzultace, bankovní a úvěrové služby, bankovní, platební, kreditní, debetní, dobíjecí, hotovostní výplata, služby přístupu k vkladům s uloženou hodnotou, ověřování šeků, zpracování finančních transakcí, a to jak on-line, prostřednictvím počítačové databáze nebo prostřednictvím telekomunikací a v místě prodeje, zpracovatelské služby pro finanční transakce prováděné držiteli karet prostřednictvím bankomatů, poskytnutí bilančních detailů, vkladů a výběrů peněz držitelům karet prostřednictvím bankomatů, služby finančního vypořádání a finanční autorizace ve spojení se zpracováním finančních platebních transakcí, služby cestovního pojištění, vydávání a vyplácení cestovních šeků a cestovních poukázek, služby autentizace plátce, ověření finančních informací, údržba finančních záznamů, dálkové platební služby, služby elektronických peněženek s uloženou hodnotou, služby elektronických plateb a služby autorizace transakcí a vypořádání, poskytování debetních a kreditních služeb prostřednictvím radiofrekvenčních identifikačních zařízení (transpondéry), poskytování debetních a kreditních služeb prostřednictvím komunikačních a telekomunikačních zařízení, poskytování finančních služeb na podporu maloobchodních služeb poskytovaných přes mobilní telekomunikační prostředky, včetně platebních služeb přes bezdrátová zařízení, zpracování kreditních a debetních transakcí prostřednictvím telefonu a telekomunikačního spojení, poskytování finančních služeb na podporu maloobchodních služeb poskytovaných on-line, a to prostřednictvím sítí nebo jiných elektronických prostředků s využitím elektronicky digitalizovaných informací, zabezpečená výměna hodnot, jmenovitě elektronické hotovosti prostřednictvím počítačových sítí přístupných pomocí čipových karet, služby placení z účtu poskytované prostřednictvím internetových stránek, internetové bankovníctví, finanční služby poskytované přes telefon a prostřednictvím globální počítačové sítě nebo internetu, finanční služby, jmenovitě poskytované bezkontaktních mobilních plateb prostřednictvím obchodníků v maloobchodním prodeji, online a velkoobchodních místech, finanční služby, jmenovitě poskytování digitální peněženky založené na cloud computingu, který ukládá

informace o účtech zákazníků k přístupovým kupónům, poukázkám, poukázkovým kódům a rabatům u obchodníků a na získávání věrnostních nebo peněžních odměn, které mohou být připsány na jejich účty prostřednictvím cash-back systému, služby nemovitostí, oceňování nemovitostí, správa finančních investic do nemovitostí, investiční služby do nemovitostí, služby pojištění nemovitostí, pojištění pro majitele nemovitostí, pojišťovací služby vztahující se k nemovitostem, financování nemovitostí, realitní činnost, odhady nemovitostí, služby realitní kanceláře, zhodnocení nemovitostí, správa nemovitostí, správa finančních záležitostí vztahujících se k nemovitostem, poskytování úvěrů na nemovitosti, finanční služby týkající se výstavby nemovitostí, služby finančního zprostředkování pro nemovitosti, finanční služby týkající se nemovitostí a budov, finanční služby pro nákup nemovitostí, zprostředkování úvěrových smluv zajištěných na nemovitosti, uzavírání podílového spoluvlastnictví nemovitostí, pomoc při získávání nemovitostí a podílů v nich, kapitálové investice do nemovitostí, finanční služby komerčních investic do majetku, finanční služby vztahující se k nabytí nemovitostí, finanční služby vztahující se k prodeji nemovitostí, finanční oceňování vlastního majetku, finanční oceňování nájemního majetku, zařizování pronájmu nemovitostí, zařizování pachtu nemovitostí, pronájem majetku, pronájem nemovitostí, pronájem vlastního majetku, služby správy majetku vztahující se k transakcím s nemovitostmi, oceňování majetku, finanční správa majetkových portfolií, správa majetku, poradenské služby spojené s vlastnictvím nemovitostí, poradenské služby vztahující se k ocenění nemovitostí, poradenské služby týkající se korporátních nemovitostí, počítačové informační služby vztahující se k nemovitostem, konzultační služby vztahující se k nemovitostem, poskytování informací týkajících se nemovitého majetku, poskytování informací vztahujících se k trhu s nemovitostmi, výzkumné služby vztahující se k získávání nemovitostí, výzkumné služby vztahující se k výběru nemovitostí, financování hypotékami a zajištění majetkem, poradenské služby týkající se platebních řešení, bankovních, kreditních karet, debetních karet a platebních karet, informační, poradenské a konzultační služby vztahující se ke všem výše uvedeným službám ve tř. 36; (38) telekomunikace, mobilní telekomunikační služby, telekomunikační služby založené na internetu, datové komunikační služby, elektronický přenos dat prostřednictvím globální sítě na dálkové zpracování dat, včetně internetu, služby pro přenos, poskytování nebo zobrazování informací z počítačem uložené databanky nebo prostřednictvím internetu v oblasti finančních služeb, přenos dat prostřednictvím použití elektronického zpracování obrazu přes mobilní telefonní linku, elektronická pošta, služby zasílání a přijímání zpráv, služby televizních, rozhlasových a internetových vysílání, pronájem přístupového času do počítačové databáze, poskytování přístupu více uživatelům k zabezpečené počítačové informační síti pro přenos a šíření celé řady informací v oblasti finančních služeb, předplacené služby telefonních volacích karet, informační, poradenské a konzultační služby vztahující se ke všem výše uvedeným službám ve tř. 38; (42) vědecké a technologické služby a související výzkum a projektování, analytické a výzkumné služby v průmyslu navrhování, návrh a vývoj počítačového hardwaru a softwaru, konverze dat nebo dokumentů z fyzických na elektronická média, poradenské služby k počítačovému hardwaru a softwaru, počítačové programování, služby podpory a konzultace pro správu počítačových systémů, databází a aplikací, poskytování dočasného použití nestážitelného softwaru a aplikací pro řízení, lokalizaci, aktivaci a zrušení autentizace a digitální pověření zařízení (NFC), návrh, vývoj, údržba a aktualizace počítačového hardwaru a aplikačního softwaru pro mobilní digitální zařízení, návrh, vývoj, údržba a aktualizace stažených počítačových programů a aplikačního softwaru pro mobilní telefony a jiné digitální zařízení, které umožňuje uživatelům přístup ke kuponům, poukázkám, poukázkovým kódům, rabatům, informace o srovnání cen, hodnocení výrobků, odkazy na maloobchodní webové stránky třetích osob a informace o slevách, návrh, vývoj, údržba a aktualizace stažitelných počítačových programů a aplikačního softwaru (ASP), který umožňuje uživatelům přistupovat k reklamním nabídkám prodeje a získat peněžní odměny, které mohou být připsány na jejich účty prostřednictvím cash-back systému, tvorba aplikačního software představujícího software pro příjem, přenos a zobrazování poukázek, kupónů, poukázkových kódů, speciálních nabídek, recenzí, informací o produktech, informací o srovnání cen, odkazy na webové stránky a přijímání a předávání dat pro nákup zboží a služeb, tvorba aplikačního software představující software pro poskytování informací spotřebitelům ohledně slev, poukazů a speciálních nabídek ke zboží a službám třetím osobám, poskytování aplikačních služeb týkajících se softwaru sociálních sítí, grafický design pro sestavování webových stránek na internetu, informace týkající se počítačového hardwaru nebo softwaru poskytovaného on-line z globální

počítačové sítě nebo internetu, tvorba a údržba webových stránek, hosting webových stránek pro třetí osoby, tvorba webových stránek, návrh, tvorba a hosting webových stránek obchodníka, návrh, tvorba a hosting webových stránek platebních účtů, spojené počítačové a internetové služby, jmenovitě poskytování on-line elektronických databází prostřednictvím globální počítačové sítě v oblasti autentizace a ověření totožnosti, šifrování a dešifrování dat finančních informací, služby ověřování elektronického podpisu pro třetí osoby, jmenovitě, šifrování dat a úplnosti dat, zašifrované a elektronicky podepsané a ověřené údaje pro účely vydávání a ověřování digitálních certifikátů v oblasti ověřování pravosti dokumentů poskytované pro třetí osoby, ověřování, autentizace, vydávání, distribuce a management certifikátů, technické konzultační služby v oblastech počítačového programování, finančních počítačových sítí, zpracování dat, bezpečnosti komunikací, šifrování a dešifrování dat a zabezpečení lokální sítě, šíření informací přes globální počítačové sítě v oblastech počítačového softwaru, počítačového hardwaru, finančních počítačových sítí a lokálních počítačových sítí, služby zpracování dat a ověřování dat, ukládání dat a vyhledávací služby, služby datového úložiště a informačního profilu klienta (počítačové služby), informační, poradenské a konzultační služby vztahující se ke všem výše uvedeným službám ve tř. 42.

(511) 9, 35, 36, 38, 42

(540)



(111) **361365**

(220) 30.11.2016

(320) 30.11.2016

(442) 19.04.2017

(151) 26.07.2017

(730) **MasterCard International Incorporated**, 2000 Purchase Street, Purchase, New York 10577, NY, US

(740) Čermák a spol., JUDr. Karel Čermák, Elišky Peškové 735/15, Praha 5, 15000

(210) O-535602

(591) Barevná

(510) (9) přístroje a nástroje vědecké, námořní, geodetické, fotografické, filmové, optické, přístroje pro vážení, měření, signalizaci, kontrolu (inspekci), záchranu a pro vyučování, přístroje a nástroje pro vedení, přepínání, přeměnu, akumulaci, regulaci nebo řízení elektrického proudu, přístroje pro záznam, převod nebo reprodukci zvuku nebo obrazů, magnetické nosiče dat, záznamové disky, kompaktní disky, DVD a ostatní digitální záznamové nosiče, ústrojí pro přístroje na mince, registrační pokladny, kalkulačky, zařízení na zpracování dat, počítače, počítačový software a počítačové programy (ke stažení/nahrání počítačový software), počítačové operační programy, nahrané, počítačový hardware a software (nahraný a/nebo ke stažení) pro usnadnění a správu platby, bankovníctví, kreditní kartu, debetní kartu, platební kartu, bankomat pro uloženou hodnotu, elektronický převod finančních prostředků, elektronické platby, elektronické zpracování a přenos fakturačních údajů o platbách, výplaty hotovosti, ověřování transakcí, pro služby směřování, autorizace a vypořádání, pro detekci podvodů a kontrolu, pro obnovu po zhroutilosti pro šifrovací služby, telekomunikační a elektrické přístroje a nástroje, jmenovitě přístroje pro záznam, převod a reprodukci dat, včetně zvuku a obrazů, účtovací stroje, přístroje pro sledování, správu a analýzu finančních účtů prostřednictvím globální počítačové sítě, počítačový hardware a software, jmenovitě pro vývoj, údržbu a používání místních a dálkových počítačových sítí, systémy pro čtení paměťových karet a systémy na čtení dat v pamětech, jmenovitě paměťové integrované obvody a paměťové bankovní karty, elektronické publikace ke stažení, přístroje na tisk včetně přístrojů na tisk pro systémy pro zpracování dat a systémy finančních transakcí, kodéry a dekodéry, modemy, počítačový hardware a software pro usnadnění platebních transakcí elektronickými prostředky přes bezdrátové sítě, globální počítačové sítě a/nebo mobilní

telekomunikační zařízení, počítačový hardware a šifrovací software, šifrovací klíče, digitální certifikáty, digitální podpisy, software pro bezpečné uchování dat a vyhledávání a přenos důvěrných informací o zákaznících používaných jednotlivci, bankovními a finančními institucemi, počítačový software a hardware, který usnadňuje identifikaci a autentizaci NFC zařízení a RFID zařízení, počítačový hardware a software obsahující digitální peněženku, která ukládá informace o účtu zákazníka k přístupovým kuponům, poukázkám, poukázkovým kódům a rabatům u obchodníků a k získání věrnostní nebo peněžní odměny, které mohou být připsány na jejich účty, počítačové programy ke stažení a aplikační software pro mobilní telefony a jiné digitální zařízení obsahující digitální peněženku, která umožňuje uživatelům přístup k informacím cenového srovnání, hodnocení výrobků, odkazy na maloobchodní webové stránky třetích osob a informace o slevách, softwarová aplikace pro použití ve spojení s bezkontaktními platebními terminály za účelem umožnění obchodníkům přijímat bezkontaktní mobilní obchodní transakce, bezkontaktní prezentaci věrnostního kreditu a bezkontaktní odkup kuponů, rabatů, slev, voucherů a speciálních nabídek, softwarová aplikace, která umožňuje obchodníkům dodávat kupony, rabaty, slevy, poukazy a speciální nabídky přímo do mobilních telekomunikačních zařízení spotřebitelů doručených bezkontaktní RFID nebo NFC komunikací, softwarová aplikace, která umožňuje obchodníkům umístit malé plakáty v maloobchodních a velkoobchodních místech prodeje, které mohou spotřebitelé využívat s jejich mobilními telekomunikačními zařízeními pro přístup ke kuponům, rabatům, slevám, poukazům a speciálním nabídkám dodaných bezkontaktními RFID nebo NFC komunikací, integrované obvodové čipy pro použití v mobilních telefonech a NFC a RFID zařízeních, magnetické kódované karty a karty obsahující čipy integrované obvodů ("chytré karty"), kódované karty s bezpečnostními prvky, kódované karty s bezpečnostními prvky pro účely autentizace, kódované karty s bezpečnostními prvky pro účely identifikace, karty se zabudovaným hologramem (kódované), dobíjecí karty, bankovní karty, kreditní karty, debetní karty, čipové karty, karty s uloženou hodnotou, elektronické nosiče dat karty, platební karty a všechny kódované platební karty, bankovní karty, jmenovitě magneticky kódované bankovní karty a bankovní karty používající magnetické paměti a paměti integrovaných obvodů, čtečky platebních karet, čtečky magnetických kódovaných karet, čtečky elektronických nosičů dat karty, elektronické šifrovací jednotky, počítačový hardware, počítačové terminály, počítačový software pro použití v oblasti finančních služeb, bankovníctví a telekomunikačních průmyslů, počítačový software navržený, aby umožnil chytrým kartám interakci s terminály a čtečkami, počítačové čipy zabudované v telefonech a dalších komunikačních zařízeních, telekomunikační zařízení, místa prodeje transakčních terminálů a počítačový software pro přenašání, zobrazování a ukládání transakce, identifikaci a finančních informací pro použití v oblasti finančních služeb, bankovníctví a telekomunikačních průmyslech, radiofrekvenční identifikační zařízení (transpondéry), elektronické ověřovací přístroje pro ověření autentizace platnosti dobíjecích karet, bankovních karet, kreditních karet, debetních karet a platebních karet, bankomaty, počítačová periferní zařízení a elektronické zboží, jmenovitě kalkulačky, elektronické organizéry, elektronické zápisníky, kapesní plánovače, mobilní telefony, sluchátka mobilních telefonů, tablety, digitální čtečky a osobní digitální asistenti (PDAs) a alarmy, podložky pod myš, hasicí přístroje, části a příslušenství pro výše uvedené zboží ve tř. 9; (35) reklama, pomoc při řízení obchodní činnosti, obchodní administrativní, kancelářské práce, obchodní poradenské služby, obchodní šetření, obchodní informační agentury, prezentace zboží na komunikačních médiích pro maloobchodní účely, služby srovnávání cen, organizování výstav pro komerční nebo reklamní účely, marketingové poradenské služby, průzkum trhu, sledování, analyzování, prognostika a ohlašování nákupního chování držitele karty, propagace prodeje zboží a služeb druhých prostřednictvím odměn a pobídek generovaných v souvislosti s používáním kreditních, debetních a platebních karet, obchodní administrativní věrnostních programů, komerční, asistence komerční, průmyslová a obchodního řízení, oceňování podniků, poradenské služby pro řízení obchodní činnosti, marketingové studie, statistické údaje (obchodní), provádění výpisů z účtů, vedení účetnictví, obchodní průzkum, vztahy s veřejností, vydávání reklamních textů, vydávání propagačních letáků, maloobchodní služby poskytované prostřednictvím mobilních telekomunikačních prostředků v souvislosti s poskytováním kreditních karet a debetních karet, maloobchodní služby poskytované on-line, prostřednictvím sítí nebo jinými elektronickými prostředky s využitím elektronicky digitalizovaných informací spojených s poskytováním kreditních karet a debetních karet, správa počítačové databáze, propagace koncertů a kulturních akcí druhých, pořádání výstav, které mají komerční nebo reklamní účely, reklama na dopravu, cestování,

hotely, ubytování, jídlo a stravování, sporty, zábavu i památky, poskytování informací o nákupu zboží a služeb on-line prostřednictvím internetu a jiných počítačových sítí, finanční záznamy managementu, informační, poradenské a konzultační služby týkající se všech výše uvedených služeb ve tř. 35; (36) pojištění, finanční záležitosti, peněžní záležitosti, záležitosti nemovitostí, finanční poradenství, finanční informace, finanční sponzorování, finanční služby, jmenovitě bankovníctví, služby kreditních karet, služby debetních karet, služby dobíjecích karet, služby předplacených karet nabízených prostřednictvím karet s uloženou hodnotou, elektronické kreditní a debetní transakce, služby plateb a zobrazení účtu, hotovostní výplaty, ověřování šeků, proplácení šeků, služby přístupu k vkladům a bankomatů, služby autorizace transakcí a vypořádání, odsouhlasení transakcí, management peněz v hotovosti, konsolidované vypořádání finančních prostředků, konsolidované zpracování sporů, finanční informace s ohledem na služby uložení dat a informační služby a profilu klienta a související přepojovací služby, služby telekomunikačních bran, služby vypořádání/odsouhlasení a pohyb peněžních prostředků v oblasti platebních karet, služby zpracování elektronických plateb, služby autentizace platební transakce, služby zabezpečené výměny hodnot, jmenovitě bezpečné elektronické hotovostní transakce a elektronické převody hotovosti, přes veřejné počítačové sítě s cílem usnadnit elektronický obchod, poskytování finančních informací, a to dat a zpráv kreditních a debetních karet, služby elektronického převodu finančních prostředků a služby směnáren, finanční posouzení a řízení rizik pro třetí osoby v oblasti spotřebitelského úvěru, šíření finančních informací prostřednictvím globální počítačové sítě, finanční informace poskytované pomocí počítače prostřednictvím bezpečné informační počítačové sítě a poradenské služby týkající se všech výše uvedených služeb, poskytování finančních služeb na podporu maloobchodních služeb poskytovaných přes mobilní telekomunikační prostředky, jmenovitě platební služby přes bezdrátová zařízení, poskytování finančních služeb na podporu maloobchodních služeb poskytovaných on-line, a to prostřednictvím elektronických sítí, finanční analýzy a konzultace, bankovní a úvěrové služby, bankovní, platební, kreditní, debetní, dobíjecí, hotovostní výplaty, služby přístupu k vkladům s uloženou hodnotou, ověřování šeků, zpracování finančních transakcí, a to jak on-line, prostřednictvím počítačové databáze nebo prostřednictvím telekomunikací a v místě prodeje, zpracovatelské služby pro finanční transakce prováděné držiteli karet prostřednictvím bankomatů, poskytnutí bilančních detailů, vkladů a výběrů peněz držitelům karet prostřednictvím bankomatů, služby finančního vypořádání a finanční autorizace ve spojení se zpracováním finančních platebních transakcí, služby cestovního pojištění, vydávání a vyplácení cestovních šeků a cestovních poukázek, služby autentizace plateb, ověření finančních informací, údržba finančních záznamů, dálkové platební služby, služby elektronických peněženek s uloženou hodnotou, služby elektronických plateb a služby autorizace transakcí a vypořádání, poskytování debetních a kreditních služeb prostřednictvím radiofrekvenčních identifikačních zařízení (transpondéry), poskytování debetních a kreditních služeb prostřednictvím komunikačních a telekomunikačních zařízení, poskytování finančních služeb na podporu maloobchodních služeb poskytovaných přes mobilní telekomunikační prostředky, včetně platebních služeb přes bezdrátová zařízení, zpracování kreditních a debetních transakcí prostřednictvím telefonu a telekomunikačního spojení, poskytování finančních služeb na podporu maloobchodních služeb poskytovaných on-line, a to prostřednictvím sítí nebo jiných elektronických prostředků s využitím elektronicky digitalizovaných informací, zabezpečená výměna hodnot, jmenovitě elektronické hotovosti prostřednictvím počítačových sítí přístupných pomocí čipových karet, služby placení z účtu poskytované prostřednictvím internetových stránek, internetové bankovníctví, finanční služby poskytované přes telefon a prostřednictvím globální počítačové sítě nebo internetu, finanční služby, jmenovitě poskytování bezkontaktních mobilních plateb prostřednictvím obchodníků v maloobchodním prodeji, online a velkoobchodních místech, finanční služby, jmenovitě poskytování digitální peněženky založené na cloud computingu, který ukládá informace o účtech zákazníků k přístupovým kuponům, poukázkám, poukázkovým kódům a rabatům u obchodníků a na získávání věrnostních nebo peněžních odměn, které mohou být připsány na jejich účty prostřednictvím cash-back systému, služby nemovitostí, oceňování nemovitostí, správa finančních investic do nemovitostí, investiční služby do nemovitostí, služby pojištění nemovitostí, pojištění pro majitele nemovitostí, pojišťovací služby vztahující se k nemovitostem, financování nemovitostí, realitní činnost, odhady nemovitostí, služby realitní kanceláře, zhodnocení nemovitostí, správa nemovitostí, správa finančních záležitostí vztahujících se k nemovitostem, poskytování úvěrů na nemovitosti, finanční služby týkající se výstavby nemovitostí, služby



finančního zprostředkování pro nemovitosti, finanční služby týkající se nemovitostí a budov, finanční služby pro nákup nemovitostí, zprostředkování úvěrových smluv zajištěných na nemovitosti, uzavírání podílového spoluvlastnictví nemovitostí, pomoc při získávání nemovitostí a podílů v nich, kapitálové investice do nemovitostí, finanční služby komerčních investic do majetku, finanční služby vztahující se k nabytí nemovitostí, finanční služby vztahující se k prodeji nemovitostí, finanční oceňování vlastního majetku, finanční oceňování nájemního majetku, zařizování pronájmu nemovitostí, zařizování pachtu nemovitostí, pronájem majetku, pronájem nemovitostí, pronájem vlastního majetku, služby správy majetku vztahující se k transakcím s nemovitostmi, oceňování majetku, finanční správa majetkových portfolií, správa majetku, poradenské služby spojené s vlastnictvím nemovitostí, poradenské služby vztahující se k ocenění nemovitostí, poradenské služby týkající se korporátních nemovitostí, počítačové informační služby vztahující se k nemovitostem, konzultační služby vztahující se k nemovitostem, poskytování informací týkajících se nemovitého majetku, poskytování informací vztahujících se k trhu s nemovitostmi, výzkumné služby vztahující se k získávání nemovitostí, výzkumné služby vztahující se k výběru nemovitostí, financování hypotékami a zajištění majetkem, poradenské služby týkající se platebních řešení, bankovních, kreditních karet, debetních karet a platebních karet, informační, poradenské a konzultační služby vztahující se ke všem výše uvedeným službám ve tř. 36; (38) telekomunikace, mobilní telekomunikační služby, telekomunikační služby založené na internetu, datové komunikační služby, elektronický přenos dat prostřednictvím globální sítě na dálkové zpracování dat, včetně internetu, služby pro přenos, poskytování nebo zobrazování informací z počítačem uložené databanky nebo prostřednictvím internetu v oblasti finančních služeb, přenos dat prostřednictvím použití elektronického zpracování obrazu přes mobilní telefonní linku, elektronická pošta, služby zaslání a přijímání zpráv, služby televizních, rozhlasových a internetových vysílání, pronájem přístupového času do počítačové databáze, poskytování přístupu více uživatelům k zabezpečené počítačové informační síti pro přenos a šíření celé řady informací v oblasti finančních služeb, předplacené služby telefonních volacích karet, informační, poradenské a konzultační služby vztahující se ke všem výše uvedeným službám ve tř. 38; (42) vědecké a technologické služby a související výzkum a projektování, analytické a výzkumné služby v průmyslu navrhování, návrh a vývoj počítačového hardwaru a softwaru, konverze dat nebo dokumentů z fyzických na elektronická média, poradenské služby k počítačovému hardwaru a softwaru, počítačové programování, služby podpory a konzultace pro správu počítačových systémů, databází a aplikací, poskytování dočasného použití nestážitelného softwaru a aplikací pro řízení, lokalizaci, aktivaci a zrušení autentizace a digitální pověření zařízení (NFC), návrh, vývoj, údržba a aktualizace počítačového hardwaru a aplikačního softwaru pro mobilní digitální zařízení, návrh, vývoj, údržba a aktualizace stažených počítačových programů a aplikačního softwaru pro mobilní telefony a jiné digitální zařízení, které umožňuje uživatelům přístup ke kuponům, poukázkám, poukázkovým kódům, rabatům, informace o srovnání cen, hodnocení výrobků, odkazy na maloobchodní webové stránky třetích osob a informace o slevách, návrh, vývoj, údržba a aktualizace stažitelných počítačových programů a aplikačního softwaru (ASP), který umožňuje uživatelům přistupovat k reklamním nabídkám prodeje a získat peněžní odměny, které mohou být připsány na jejich účty prostřednictvím cash-back systému, tvorba aplikačního softwaru představujícího software pro příjem, přenos a zobrazování poukázek, kupónů, poukázkových kódů, speciálních nabídek, recenzí, informací o produktech, informací o srovnání cen, odkazy na webové stránky a přijímání a předávání dat pro nákup zboží a služeb, tvorba aplikačního softwaru představujícího software pro poskytování informací spotřebitelům ohledně slev, poukazů a speciálních nabídek ke zboží a službám třetím osobám, poskytování aplikačních služeb týkajících se softwaru sociálních sítí, grafický design pro sestavování webových stránek na internetu, informace týkající se počítačového hardwaru nebo softwaru poskytovaného on-line z globální počítačové sítě nebo internetu, tvorba a údržba webových stránek, hosting webových stránek pro třetí osoby, tvorba webových stránek, návrh, tvorba a hosting webových stránek obchodníka, návrh, tvorba a hosting webových stránek platebních účtů, spojené počítačové a internetové služby, jmenovitě poskytování on-line elektronických databází prostřednictvím globální počítačové sítě v oblasti autentizace a ověření totožnosti, šifrování a dešifrování dat finančních informací, služby ověřování elektronického podpisu pro třetí osoby, jmenovitě, šifrování dat a úplnosti dat, zašifrované a elektronicky podepsané a ověřené údaje pro účely vydávání a ověřování digitálních certifikátů v oblasti ověřování pravosti dokumentů poskytované pro třetí osoby, ověřování, autentizace,

vydávání, distribuce a management certifikátů, technické konzultační služby v oblastech počítačového programování, finančních počítačových sítí, zpracování dat, bezpečnou komunikaci, šifrování a dešifrování dat a zabezpečení lokální sítě, šíření informací přes globální počítačové sítě v oblastech počítačového softwaru, počítačového hardwaru, finančních počítačových sítí a lokálních počítačových sítí, služby zpracování dat a ověřování dat, ukládání dat a vyhledávací služby, služby datového úložiště a informačního profilu klienta (počítačové služby), informační, poradenské a konzultační služby vztahující se ke všem výše uvedeným službám ve tř. 42.

(511) 9, 35, 36, 38, 42  
(540)



(111) **361366**  
(220) 01.12.2016  
(320) 01.12.2016  
(442) 19.04.2017  
(151) 26.07.2017  
(730) **Šebák Michal Bc.**, Ševcovská 6513, Zlín, 76001, CZ  
(210) O-535659  
(591) Barevná  
(510)

(33) absint, aguardiente (lihoviny z třtinového cukru), alkoholické energetické nápoje, alkoholické hořké aperitivy, alkoholické koktejlové nápoje ovocné, alkoholické koktejlové směsi, alkoholické koktejly s obsahem mléka, alkoholické koktejly v podobě chlazené želatiny, alkoholické nápoje (destiláty), alkoholické nápoje (lihoviny), alkoholické nápoje na bázi čaje, alkoholické nápoje na bázi kávy, alkoholické nápoje obsahující ovoce, alkoholické nápoje (s výjimkou piva), alkoholické nápoje z ovoce, alkoholické nápoje z rýže, alkoholické ovocné extrakty, alkoholické punče, alkoholické sycené nápoje, s výjimkou piva, alkoholické výtažky z ovoce, alkoholizovaná vína, alkoholové trestí, alkoholové výtažky, alkoholové želé, alkopops (ochucené alkoholické nápoje), anýzový likér, alkoholické aperitivy, aperitivy na bázi lihovin, aperitivy na bázi vína, aperitivy se základem z destilovaných alkoholických lihovin, arak, baijiu (čínský destilovaný alkoholický nápoj), bílé víno, bittery (hořké likéry), bourbon (whiskey), brandy, brandy na vaření, bylinné likéry, cachaca (brazilský alkoholický nápoj), calvados, červené víno, čínská bílá pálenka (baiganr), čínská lihovina z čiroku (gaolian-jiou), čínská míchaná pálenka (wujiapie-jiou), čínská vařená pálenka (laojiou), čínské lihoviny na bázi čiroku, coolers (osvěžující nápoje z vína), curaçao (pomerančový likér), destiláty, destilované lihoviny, destilované lihoviny z rýže (awamori), destilované nápoje, digestiva (likéry a pálenky), energetické nápoje obsahující alkohol, extrakty destilovaných lihovin, fermentované lihoviny, fortifikovaná vína, gin, grappa (pálenka), hořké likéry obsahující alkohol, hotové alkoholické koktejly, hotové vinné koktejly, víno z lisovaného hroznového vína, hruškový mošt (s alkoholem), jablečné víno, jahodové víno, japonská bílá pálenka (shochu), japonská lihovina obsahující výtažky z bylin, japonská lihovina ochucená výtažky z japonských švestek, japonská lihovina ochucená výtažky z borovicového jehličí, japonská sladká hroznová vína obsahující výtažky ze ženšenu a kůry chinovníku, japonské regenerované pálenky (naoshi), japonské sladké míchané pálenky na bázi rýže (shirozake), jedlé alkoholické nápoje, kirsch (višňový destilát), koktejly, korejské destilované lihoviny (soju), korejské tradiční rýžové víno (makgeoli), krémové likéry, kvašený jablečný mošt, lihové nápoje, lihoviny a likéry, likér z černého rybzí, likér z červeného ženšenu, likéry, likéry na bázi kávy, likéry se smetanou, likéry ze skotské whisky, matolinové víno, medovina, mentolový likér, míchaná whisky, mošt alkoholizovaný (cidre), nápoje na bázi rumu, nápoje na bázi vína, nápoje obsahující víno (stříky), nápoje s nízkým obsahem alkoholu, neera (alkoholický nápoj na bázi cukrové třtiny), neera (alkoholický nápoj z cukrové třtiny), nízkalkoholické nápoje, ochucené povzbuzující pálenky,

nízkoalkoholické víno, ostružinové víno (Bokbunjaju), ovocné víno, povzbuzující pálenky ochucené výtažky z borových jehlic (matsuba-zake), povzbuzující pálenky ochucené výtažky z japonské švestky (umeshu), povzbuzující pálenky s obsahem bylinných výtažků (homeishu), povzbuzující pálenky s obsahem výtažků z hada mamushi (mamushi-zake), předem namíchané alkoholické nápoje kromě piva, předpřipravené alkoholické nápoje, přípravky k výrobě alkoholických nápojů, přírodní šumivá vína, rum, rum s přidanými vitaminy, rum ze šťávy z cukrové třtiny, rumový punč, růžová vína, saké, sangria (míchaný nápoj z vína), sherry, sherry amontillado, shochu (lihoviny), silné alkoholické nápoje, skotská whisky, sladká vína, sladký mošt, sladová whisky, stolní vína, suchý alkoholizovaný mošt (cider), šumivá bílá vína, šumivá červená vína, šumivá vína, šumivé hroznové víno, šumivé ovocné víno, svařené víno, tichá vína, vaječný koňak s alkoholem, vermut, vína, vína na vaření, vína s chráněným označením původu, vína s chráněným zeměpisným označením, vína s nízkým obsahem alkoholu, vína se sníženým obsahem alkoholu, vinný punč, víno, víno červené, víno na vaření, víno z rostliny Akantopanax (ogapiju), víno ze žluté rýže, višňový destilát, vodka, whisky, whisky skotská, ženšenová pálenka; (35) maloobchodní prodej alkoholických nápojů s výjimkou piva, maloobchodní prodej přípravků na výrobu alkoholických nápojů, velkoobchodní prodej alkoholických nápojů (s výjimkou piva), velkoobchodní prodej přípravků na výrobu alkoholických nápojů, dodavatelské služby pro třetí osoby (nákup alkoholických nápojů pro jiné firmy), maloobchodní zásilkové služby spadající do této třídy týkající se alkoholických nápojů (s výjimkou piva), maloobchodní služby poskytované prostřednictvím katalogu týkající se alkoholických nápojů (s výjimkou piva), maloobchodní služby poskytované prostřednictvím celosvětových počítačových sítí; (40) výroba vín pro druhé.

(511) 33, 35, 40  
(540)



(111) **361367**  
(220) 01.12.2016  
(320) 01.12.2016  
(442) 19.04.2017  
(151) 26.07.2017  
(730) **MM publishing, s.r.o.**, Přípotoční 1519/10a, Praha 10 Vršovice, 10000, CZ

(210) O-535670  
(591) Barevná

(510) (9) informace, data a databáze na elektronických, magnetických a optických nosičích všeho druhu a v elektronických, datových, informačních a telekomunikačních sítích všeho druhu, multimediální aplikace, a to elektronické publikace, informační katalogy, časopisy a periodika, knihy v elektronické podobě; (16) tiskoviny všeho druhu, noviny, časopisy, knihy, prospekty, propagační materiály, plakáty, sborníky, periodický i neperiodický tisk, letáky, vstupenky, obalový materiál z papíru a balicí fólie z plastu, papírové a plastové sáčky a tašky, kancelářské potřeby; (38) šíření elektronických informací, zpráv textových, zvukových a zvukově-obrazových, a to elektronických časopisů, knih a děl prostřednictvím počítačové sítě Internet a satelitů, výměna elektronických zpráv a informací, služby zabezpečující audiovizuální komunikaci prostřednictvím informačních a telekomunikačních sítí, a to počítačové sítě Internetu, satelitů, šíření audiovizuálních děl, zpráv a informací, anket a soutěží, poskytování internetových diskusních fór; (41) nakladatelská a vydavatelská činnost v oboru zábavních, odborných, zpravodajských a vzdělávacích tiskovin, časopisů, periodických i neperiodických publikací, zvukových, textových a audiovizuálních nosičů, produkční a agenturní činnost v oblasti zábavy, kultury a výchovy, pořádání zábavních a odborných soutěží, společenských akcí, výstav pro kulturní a vzdělávací účely, vzdělávacích, zábavních, sportovních a kulturních akcí, odborných setkání, seminářů a konferencí.

zábavních, sportovních a kulturních akcí, odborných setkání, seminářů a konferencí.

(511) 9, 16, 38, 41  
(540)



(111) **361368**  
(220) 01.12.2016  
(320) 01.12.2016  
(442) 19.04.2017  
(151) 26.07.2017  
(730) **MM publishing, s.r.o.**, Přípotoční 1519/10a, Praha 10 Vršovice, 10000, CZ

(210) O-535671  
(591) Barevná

(510) (9) informace, data a databáze na elektronických, magnetických a optických nosičích všeho druhu a v elektronických, datových, informačních a telekomunikačních sítích všeho druhu, multimediální aplikace, a to elektronické publikace, informační katalogy, časopisy a periodika, knihy v elektronické podobě; (16) tiskoviny všeho druhu, noviny, časopisy, knihy, prospekty, propagační materiály, plakáty, sborníky, periodický i neperiodický tisk, letáky, vstupenky, obalový materiál z papíru a balicí fólie z plastu, papírové a plastové sáčky a tašky, kancelářské potřeby; (38) šíření elektronických informací, zpráv textových, zvukových a zvukově-obrazových, a to elektronických časopisů, knih a děl prostřednictvím počítačové sítě Internet a satelitů, výměna elektronických zpráv a informací, služby zabezpečující audiovizuální komunikaci prostřednictvím informačních a telekomunikačních sítí, a to počítačové sítě Internetu, satelitů, šíření audiovizuálních děl, zpráv a informací, anket a soutěží, poskytování internetových diskusních fór; (41) nakladatelská a vydavatelská činnost v oboru zábavních, odborných, zpravodajských a vzdělávacích tiskovin, časopisů, periodických i neperiodických publikací, zvukových, textových a audiovizuálních nosičů, produkční a agenturní činnost v oblasti zábavy, kultury a výchovy, pořádání zábavních a odborných soutěží, společenských akcí, výstav pro kulturní a vzdělávací účely, vzdělávacích, zábavních, sportovních a kulturních akcí, odborných setkání, seminářů a konferencí.

(511) 9, 16, 38, 41  
(540)



(111) **361369**  
(220) 05.12.2016  
(320) 05.12.2016  
(442) 19.04.2017  
(151) 26.07.2017  
(730) **PiCaSo manufactory s.r.o.**, Škrobárenská 483/6, Brno - Trnitá, 61700, CZ

(210) O-535722

(510) (20) ložní potřeby (s výjimkou ložního prádla), matrace do postelí, postele, zateplovací podložky do postelí (krycí podložky na matrace), polštáře

klasické postelové, polštáře dekorativní; (24) prošívané přikrývky, ložní přikrývky a polštáře (povlaky), ložní povlečení a návleky na polštáře, návleky na matrace, prostěradla, přehozy na postele; (35) propagační činnost, reklama, pomoc při řízení obchodních činností, obchodní administrativní, kancelářské práce.

(511) 20, 24, 35  
(540)

*Jako v babiččiny perinách...*

(111) **361370**  
(220) 06.12.2016  
(320) 06.12.2016  
(442) 19.04.2017  
(151) 26.07.2017  
(730) **Hrdlička Jan Ing.**, Podkozí 461, Beroun, 26601, CZ  
(210) O-535771  
(591) Barevná  
(510) (35) služby managementu, řízení obchodních projektů v oblasti stavebních projektů; (37) konzultace ve stavebnictví, pronájem stavebních strojů a zařízení, čištění fasád.  
(511) 35, 37  
(540)



(111) **361371**  
(220) 14.12.2016  
(320) 14.12.2016  
(442) 19.04.2017  
(151) 26.07.2017  
(730) **Zámecký pivovar BŘECLAV s.r.o.**, Pod Zámkem 625/8, Břeclav, 69002, CZ  
(740) Ing. Zdeněk Kučera, Dlouhá 207 (P.O.Box 92), Slušovice, 76315  
(210) O-536026  
(510) (16) papír, obaly z lepenky a kartonu, časopisy, tiskoviny, periodika, knihy, knihařské výrobky, fotografie, pohlednice, plakáty, kalendáře, papírnické zboží, etikety, viněty, obaly z papíru a plastických hmot spadající do této třídy, veškeré obaly a přebaly na kakao, čokoládu a čokoládové výrobky spadající do této třídy; (18) kůže, imitace kůže, kůže ze zvířat, kožená galanterie, brašnářské výrobky, kabely, brašny, tašky, batohy, kabelky, kožená pouzdra na vizitky a klíče, obaly z kůže, kufry a zavazadla, jako nákupní tašky, cestovní tašky, školní aktovky, školní batohy, doplňky z kůže a jejich imitací, jako řemínky a šňůry, deštníky, slunečníky, hole, biče, sedla a jiné sedlářské výrobky; (21) kuchyňské náčiní a nádoby, jídelní servisy, servírovací soupravy, talíře, výrobky pro stolování – vše z nerez oceli, porcelánu, varného skla, keramiky a plastu, výrobky ze skla, porcelánu a keramiky pro kuchyni, interiéry a stolování v restauracích a jídelnách spadající do této třídy; (25) oděvy, pánské, dámské, dětské a kojenecké zboží a oděvy, plavky, pyžama, noční košile, spodní prádlo, mateřské noční a spodní prádlo, erotické prádlo, oděvy pro

profesionální i rekreační sport a volný čas, obuv, sportovní obuv, rukavice, šály, pokrývky hlavy, opasky, oděvy z kůže; (32) pivo, lehká piva a ležáky, nealkoholické pivo, ochucená piva, nealkoholické nápoje, vody minerální a šumivé, sirupy a jiné přípravky k přípravě nápojů, džusy, šťávy ovocné a nápoje z ovocných šťáv nealkoholických (nezkvašených), šumivé ovocné nápoje (lihuprosté), šumivé nápoje s ovocnou šťávou; (41) organizování, pořádání a zprostředkování kulturních, zábavných, společenských, sportovních, výchovných a vzdělávacích akcí včetně organizování vzdělávání ve formě kurzů, školení, přednášek, konferencí, symposií, organizování rekreačních akcí a pobytů, zajišťování vstupenek k výše uvedeným akcím.

(511) 16, 18, 21, 25, 32, 41  
(540)



(111) **361372**  
(220) 19.12.2016  
(320) 19.12.2016  
(442) 19.04.2017  
(151) 26.07.2017  
(730) **EbRampti Rafael**, 10, Bohuslavice, 58856, CZ  
(210) O-536099  
(510) (41) vzdělávání, školství, profesní rekvalifikace, poradenství pro volbu povolání, dálkové studium, vydávání knih; (44) služby v oblasti alternativní medicíny, masáže, léčení stromů, návrhy pro tvorbu krajiny; (45) duchovní poradenství, sestavování horoskopů, výklady karet.  
(511) 41, 44, 45  
(540)

**COLOROLOG**

(111) **361373**  
(220) 19.12.2016  
(320) 19.12.2016  
(442) 19.04.2017  
(151) 26.07.2017  
(730) **Ehl Pavel**, Domašín 95, Dobruška, 51801, CZ  
(740) Ing. Michal Jupa, patentový zástupce, Na Baních 1385, Praha 5 - Zbraslav, 15600  
(210) O-536115  
(510) (2) barvy, nátěry, laky, emulze (akrylátové nátěry), ochranné výrobky proti korozi a deteriorizaci dřeva a kovů, barviva, glazury, mořidla, ředidla, přírodní pryskyřice v surovém stavu, kovy listkové a práškové pro malíře; (35) zprostředkovatelská, konzultační a poradenská činnost v oblasti obchodu s nátěrovými hmotami, barvami a s doplňkovým materiálem a nářadím k nim, provoz internetového obchodu s výše uvedenými výrobky ve tř. 2, reklama; (37) malířství, natěračství, štukování, štukování, opravy fasád, zprostředkovatelská, konzultační a poradenská činnost ve výše uvedených oblastech služeb ve tř. 37.  
(511) 2, 35, 37  
(540)

**natrito**

(111) **361374**  
(220) 21.12.2016  
(320) 21.12.2016  
(442) 19.04.2017  
(151) 26.07.2017  
(730) **NOVAVISIO s.r.o.**, Ostrožská 220, Veselí nad Moravou, 69801, CZ  
(740) Ing. Pavel Nádvorník s.r.o., Sokola Tůmy 1099/1, Ostrava - Mariánské Hory, 70900  
(210) O-536189



(510) (6) kovové ploty, hliníkové ploty, trubky z nerezové oceli, kovové sloupky plotů, kovové opěry plotů, kovové články pro ploty, kovové mříže k plotům, kovové železářské zboží, kovová vrata, kovové brány, kovové pergoly, kovové konstrukce, přemístitelné konstrukce a kovové stavby, drátěné pletivo, obklady stavební kovové, ocelové roury, ohrady kovové, oplocení kovové, příčky stavební kovové, stavební materiály kovové, kovové zámečnické potřeby; (19) stavební materiály nekovové, přenosné konstrukce nekovové, ploty (nekovové), nekovové pergoly, žaluzie vertikální a horizontální nekovové, rolety (venkovní) kromě kovových a textilních, markýzy (ochranné stříšky nad vchodem) nekovové, sítě proti hmyzu nekovové (pevné, rolovací, posuvné), mříže nekovové, mřížoví nekovové, vrata nekovová, brány nekovové; (37) stavebnictví a opravy staveb, montáž plotů, montáž, údržba a opravy předokenních rolet, markýz, žaluzií, pergol, okenních clonicích a bezpečnostních prvků, oken, dveří a dalších stavebních výplní z plastu, dřeva a kovu, dokončovací stavební práce, opravné stavební práce, opravy elektrického vybavení a elektrotechnických zařízení, opravy nebo údržba strojů a zařízení na rozvod nebo regulaci elektrického proudu.

(511) 6, 19, 37

(540)



(111) **361375**

(220) 03.01.2017

(320) 03.01.2017

(442) 19.04.2017

(151) 26.07.2017

(730) **DEVELICT Solutions s.r.o.**, Na Stezce 2124/4, Praha 10, 10000, CZ

(210) O-536415

(591) Barevná

(510) (9) přístroje a nástroje pro vedení, přepínání, přeměnu, akumulaci, regulaci nebo řízení elektrického proudu, přístroje pro záznam, převod, reprodukci zvuku nebo obrazu, magnetické nosiče zvukových a obrazových záznamů, optické nosiče dat, kancelářská reprografická a výpočetní technika, včetně doplňků a příslušenství, vše v rámci této třídy, zejména tiskárny, skenery, kopírovací zařízení a multifunkční zařízení (tiskárna, skener, kopírka), počítače, notebooky, tablety PC, monitory, mobilní telefonické přístroje s příslušenstvím, vše spadající do této třídy, optické snímače znaků, etikety elektronické pro zboží, čtečky čárových kódů fixní i mobilní, televizní přijímače, audio a video přístroje, zařízení k čištění, plnění a testování inkoustových a tonerových kazet, vše v rámci této třídy, přístroje a nástroje určené ke kontrolním účelům, přístroje a nástroje pro účely záchranné a učební, zapisovací pokladny, software v rámci této třídy, programátory paměti a procesoru, baterie v rámci této třídy, elektrické články, detektory kovů, indukční cívky, nabíječky pro elektrické baterie, radiologické přístroje pro průmyslové účely, sluchátka, vysílačky, počítačový software, nosiče dat, periodika a knihy v elektronické formě, nosiče zvukových nahrávek, operační systémy (nahrané programy), audiovizuální programy na nosičích záznamů, a to i v digitální podobě, kompaktní disky (audio-video), videodisky, informace a záznamy v elektronické podobě na nosičích záznamů, kryty a pouzdra na mobilní telefony, externí USB příslušenství, externí disky a boxy HDD, flash disky, kamery, fotoaparáty a příslušenství k nim, vše v rámci této třídy, herní konzoly a herní ovladače, kabely, redukce (adaptéry), navigace GPS, projekory a příslušenství, vše v rámci této třídy, přepětové ochrany, zálohovací zdroje, modemy, routery, autorádía, kalkulačky, kodéry a dekodéry, kódované karty s bezpečnostními prvky pro účely identifikace, identifikační magnetické karty, integrované karty (magnetické, elektronické nebo zakódované), kódované karty pro přístup do počítačového software, karty pro kontrolu přístupu (kódované nebo magnetické), karty s elektronicky zapsanými daty, s magnetickým kódem, s magnetickým proužkem, s pamětí nebo mikroprocesorem, s elektronickým či integrovaným obvodem, cílové lokalizační zařízení,

elektronické bezpečnostní štítky, elektronické datové nosiče, identifikační elektronický systém pro aktuální stav výstroje a výzbroje, zejména u hasičů, zdravotnického personálu, bezpečnostních, armádních a leteckých složek v rámci této třídy, elektronické značky, vysílače elektronického signálu; (35) maloobchodní, velkoobchodní služby a zprostředkování obchodních záležitostí s výrobky uvedenými výše ve třídě 9, předvádění zboží, obchodní nebo podnikatelské informace, zprostředkování interaktivního obchodu pomocí globálních komunikačních sítí (Internet) s výše uvedenými výrobky ve třídě 9, budování prodejních sítí, pořádání komerčních výstav, shromažďování různého zboží pro třetí osoby (kromě jejich přepravy), v rozsahu výrobků uvedených výše ve třídě 9, za účelem umožnění spotřebitelům, aby si tyto výrobky mohli pohodlně prohlížet a nakupovat, služby v oblasti získávání obchodních kontraktačních partnerů, činnost dovozní a vývozní agentury, reklamní a propagační činnost, marketing, elektronický obchod prostřednictvím Internetu (e-shop) s výrobky uvedenými výše ve třídě 9; (37) instalace, montáž, údržba, opravy a servis uvedených elektronických zařízení, počítačového vybavení (hardwaru), kancelářské telekomunikační, kopírovací a reprodukční elektroniky, odrušování elektrických přístrojů, montáž, instalace počítačových sítí; (42) vědecké a technologické služby a s nimi spojený výzkum a návrhy, technické odborné a znalecké posudky, projektování, grafické služby, tvorba počítačové grafiky, včetně animací, grafický, umělecký, průmyslový a webový design, včetně vytváření a modelování 3D animací, navrhování grafického, průmyslového a uměleckého designu, grafické návrhy a korektury, vývoj a návrh reklamy, multimediálních aplikací a technologií, konzultace v oblasti grafiky a designu, návrh, vývoj a implementace softwaru, pronájem, tvorba a aktualizace počítačového softwaru, instalace, montáž, údržba, opravy a servis počítačového vybavení (softwaru), tvorba a konstrukce www prezentací, virtuálních prezentací a prohlídek, nástěnek (webpages a websites), hosting webových stránek, tvorba počítačových systémů pro elektronické obchodování a informační technologie, tvorba multimediálních dokumentů, prezentací, aplikací, katalogů, řešení www serverů, tvorba počítačových vizualizací, počítačová tvorba informačních databází, vyhledávací služby elektronické značky (certifikační služby).

(511) 9, 35, 37, 42

(540)



(111) **361376**

(220) 04.01.2017

(320) 04.01.2017

(442) 19.04.2017

(151) 26.07.2017

(730) **Fukala Jan**, Formanská 1513/26a, Havířov - Město, 73601, CZ

**Piskoř Ladislav**, Kaňovice 84, Kaňovice, 73936, CZ

(740) Mgr. Václav Pacl, Pod Školou 1278, Šenov, 73934

(210) O-536446

(510) (9) přístroje a nástroje námořní, geodetické, fotografické, filmové, optické, přístroje pro vážení, měření, signalizaci, kontrolu (inspekci), záchranu a přístroje pro vyučování, přístroje a nástroje pro vedení, přepínání, přeměnu, akumulaci, regulaci nebo řízení elektrického proudu, přístroje pro záznam, převod, reprodukci zvuku nebo obrazu, nosiče dat magnetické, záznamové disky, kompaktní disky, dvd a ostatní digitální záznamové nosiče, ústrojí pro přístroje na mince, registrační pokladny, kalkulačky, zařízení na zpracování dat, počítače, počítačový software, hasiči přístroje, přístroje a zařízení pro akumulaci a ukládání elektrické energie, fotovoltaiická zařízení, elektrické a elektronické prvky, elektrické obvody a deskové obvody, elektroinstalační materiál a prvky, vše v rámci této třídy, elektrické vodiče, přípojky, spojky, objímky, kontakty, koncovky, zástrčky, konektory pro elektrické vedení, též opatřené smršťovacími bužirkami, hadicemi a trubkami, pláště elektrických kabelů, trubková vedení elektrických kabelů, sestavy smršťovacích hadic ke spojování kabelů, elektronické etikety pro zboží, prodlužovací přívody,

vícenásobná zásuvková pole, vypínače a zásuvky, rozbočovače, vidlice, flexošňury, jističe, rozvaděče, chrániče, elektroměry, vše v rámci této třídy, identifikační obaly pro elektrické vodiče, elektrické svařovací přístroje, osobní ochranné a bezpečnostní prostředky, požární hlásiče a detektory kouře, elektroinstalaci příslušenství, a to prodlužovací a připojovací kabely a dráty, rozvodovky, napájecí zdroje, transformátory, zdrojové transformátory, pohybová čidla, domovní zvonky, svorkovnice, relé, kolektory, časované spínače, elektrické ovládací a rozvodné prvky, elektrické pojistky, připojovací svorky, elektrické baterie, akumulátory, nabíječky akumulátorů, pozorovací kamery, vnitřní telefony, domácí videotelefony, elektrické články, elektronky, optické přístroje, zvětšovače a korektory, optické zvětšovače, bezpečnostní, zabezpečovací, ochranná a signalizační zařízení, alarmy, poplašná zařízení a výstražná zařízení a kalibraci, přístroje a zařízení na zaznamenání a registraci dat, přístroje na měření času (nikoliv hodiny a hodinky), přístroje na měření rychlosti, přístroje na měření vzdálenosti a velikosti, přístroje na měření teploty, přístroje na měření elektriny, ovladače (regulátory), výzkumné přístroje, přístroje pro vyučování a simulátory, světelné firemní štíty a reklamy s příslušnými přístroji, svítící reklamy, svítící tlačítka, reproduktory, ampliony a ozvučnice pro reproduktory a ampliony; (11) osvětlovací přístroje a zařízení, včetně osvětlovacích těles, žárovek všeho druhu ve třídě 11, zářivek, výbojek ve třídě 11, kapesní svítilny, elektrické a bezpečnostní osvětlení, venkovní a pouliční osvětlení, osvětlení zahrad, nouzové osvětlení, dekorativní osvětlení, osvětlení jako bezpečnostní systémy, elektrické jednotky pásového osvětlení, osvětlení k vystavovacím účelům, bezpečnostní osvětlení s tepelným senzorem, reflektory do zařízení na osvětlení velkých ploch, světla pro nepřímé osvětlení, přenosná osvětlovací zařízení, solární řetězec světla, příslušenství a doplňky k osvětlení, přístroje a zařízení na osvětlení filmových scén, doplňky elektrického osvětlení k použití na nebezpečných místech, vlákna k osvětlení, zařízení pro úpravu nebo čištění vzduchu, ozdobné osvětlovací prvky, světelné řetězy, světelné hadice, žárovky, světelné figurky, led elektroluminiscenční diody (svítilna), lampy pouliční, lampy na svícení, elektrické lampy, ozdobné fontány, lustry, objímky na elektrická světla, směrová světla pro automobily, žárovky, led žárovky; (31) zahradnické a lesní produkty, čerstvé houby jako potraviny, syrové a nezpracované houby, čerstvé houby šitake, hlíva ústříčná; (32) piva různých druhů a stupňovitostí, světlá i tmavá, sudová i lahvová, piva výčepní, sladová, ležáky a piva přichucovaná, piva speciální, jako piva bylinná a bylinková, zázvorová, ovocná, piva nízkooenergetická a s nízkým obsahem alkoholu, piva nealkoholická, dietetická piva a nápoje (vyjma určených k léčebným účelům), sladina a sladové nápoje míchané a lihuuprosté, šumivé nápoje na bázi piva s nízkým obsahem alkoholu nebo nealkoholická s obsahem ovocných anebo zeleninových šťáv, výtažků a výluhů, případně bylin, nápoje kvašené nealkoholické, nealkoholické nápoje, a to limonády, šumivé a jiné nealkoholické nápoje, též z ovocných šťáv a přípravky na jejich výrobu, též s ovocnou šťávou, minerální vody a přípravky na její výrobu, přírodní nebo umělé, a to trestí (ne éterické oleje), tablety a prášky, nealkoholické nápoje obsahující kyselinu uhličitou, ovocné a zeleninové šťávy a nápoje, proteinové, vitamínové, multivitaminové, energetické, iontové, izotonické, též obohacené adaptogeny a výživové nápoje, nápoje obohacené vitamíny a/nebo minerály, vše nikoliv pro léčebné účely, šerbety, sodovky a stolové vody, dietní nápoje ne pro lékařské účely, pivo, lehká piva a ležáky, též v netekuté formě, nealkoholické aperitivy, přípravky nebo příchutě na výrobu nápojů, a to koncentráty a sirupy, ovocné nebo zeleninové šťávy a nápoje z ovocných šťáv, džusy a mošty, nealkoholické nápoje obohacené vitamíny nebo minerály, tablety a prášky na přípravu šumivých nealkoholických nápojů, nealkoholické nápoje s příchutí ovoce nebo zeleniny, pramenité vody, stolní vody perlivé i neperlivé, míchané nápoje nealkoholické, nápoje z rajčatové šťávy, aperitivy nealkoholické; (35) elektronický obchod prostřednictvím internetu (e-shop), maloobchodní a velkoobchodní prodej, zprostředkování obchodních záležitostí a zprostředkovatelská činnost v oblasti obchodu, zprostředkování interaktivní obchodní činnosti pomocí globálních komunikačních sítí (internet), shromažďování různého zboží pro třetí osoby (kromě jejich přepravy), za účelem umožnění spotřebitelům, aby si tyto výrobky mohli pohodlně prohlížet a nakupovat, a to s následujícími výrobky: chemické výrobky určené pro průmysl, vědu a fotografii, jakož i pro zemědělství, zahradnictví a lesnictví, umělé pryskyřice v surovém stavu, plastické hmoty v surovém stavu, hnojiva pro půdu, hasicí přístroje (složení), prostředky pro kalení a letování kovů, chemické výrobky určené ke konzervování potravin, tříslicí materiály,

lepidla pro průmysl, barvy, nátěry, laky, ochranné výrobky proti korozi a proti deteriorizaci dřeva, barviva, mořidla, přírodní pryskyřice v surovém stavu, kovy listkové a práškové pro malíře, dekoratéry a umělce, přípravky pro bělení a jiné prací prostředky, přípravky pro čištění, leštění, odmašťování a broušení, mýdla, parfumerie, vonné oleje, kosmetika, vlasové vody (lotions), zubní pasty, průmyslové oleje a tuky, mazadla, výrobky pro pohlcování, zavlažování a vázání prachu, paliva včetně benzínu pro motory a osvětlovací látky, svíčky a knoty, farmaceutické a veterinářské výrobky, hygienické výrobky pro léčebné účely, dietní potraviny a dietetické přípravky pro léčebné nebo veterinární účely, potravní doplňky pro lidskou potřebu a pro zvířata, též potravní doplňky na bázi hub, v podobě prášků, tablet výluh a tinktur, náplastí, obvazový materiál, materiály pro plombování zubů a pro zubní otisky, dezinfekční přípravky, výrobky pro hubení škodlivých zvířat, fungicidy, herbicidy, obecné kovy a jejich slitiny, kovové stavební materiály, kovové stavební materiály přenosné, kovové materiály pro železnice, kovové kabely a dráty neelektrické, kovové potřeby zámečnické a klempířské, kovové trubky, sejfy, kovové výrobky, rudy, stroje a obráběcí stroje, motory (s výjimkou motorů pro pozemní vozidla), spojky a transmisní zařízení mimo ty, které jsou pro pozemní vozidla, zemědělské nástroje, kromě nástrojů poháněných ručně, lihně pro vejce, prodejní automaty, nářadí a nástroje s ručním pohonem, nože, vidličky a lžíce, sečné zbraně, břitvy, přístroje a nástroje vědecké, námořní, geodetické, fotografické, filmové, optické, přístroje pro vážení, měření, signalizaci, kontrolu (inspekci), záchranu a přístroje pro vyučování, přístroje a nástroje pro vedení, přepínání, přeměnu, akumulaci, regulaci nebo řízení elektrického proudu, přístroje pro záznam, převod, reprodukcí zvuku nebo obrazu, nosiče dat magnetické, záznamové disky, kompaktní disky, dvd a ostatní digitální záznamové nosiče, ústrojí pro přístroje na mince, pokladny registrační, kalkulačky, zařízení na zpracování dat, počítače, počítačový software, hasicí přístroje, přístroje a nástroje chirurgické, zubní a veterinářské, umělé údy, oči a zuby, ortopedické potřeby, materiál na sešívání ran, přístroje pro osvětlení, topení, výrobu páry, pro vaření, přístroje chladicí, pro sušení, ventilaci, rozvod vody a sanitární zařízení, vozidla, dopravní prostředky pozemní, vzdušné nebo vodní, stříelné zbraně, střelivo (munice) a střely, výbušniny, ohňostroje, vzácné kovy a jejich slitiny a výrobky z těchto látek nebo posříbřeného nebo pozlaceného kovu, klenoty, bižuterie, drahokamy, hodinářské potřeby a chronometrické přístroje, hudební nástroje, papír, lepenka, tiskárenské výrobky, potřeby pro knižní vazby, fotografie, papírenské zboží, lepidla pro papírenství nebo domácí, materiál pro umělce, štětce, psací stroje a kancelářské potřeby (vyjímaje nábytek), učební a vyučovací pomůcky s výjimkou přístrojů, plastické obaly, tiskařské typy, štočky, kaučuk, gutaperča, guma, azbest, slída, polotovary z plastických hmot, materiály těsnící, ucpávací a izolační, ohebné trubky nekovové, kůže a její imitace, zvířecí kůže, usně, kufry a cestovní tašky, deštníky a slunečníky, vycházkové hole, biče, jezdecké postroje a sedla, stavební materiály nekovové, neohebné trubky nekovové pro stavebnictví, asfalt, smůla, přenosné konstrukce nekovové, nekovové pomníky, nábytek, zrcadla, rámy, pomůcky a nádoby pro domácnost a kuchyň, hřebeny a mycí houby, kartáče (s výjimkou štětců), materiály pro výrobu kartáčů, čisticí potřeby, drátky na čištění parket, sklo surové nebo opracované (s výjimkou stavebního skla), sklo, porcelán a majolika, lana, provazy, sítky, stany, plachty, plachtoviny, pytle, materiál na vypcávání (s výjimkou kaučuku nebo plastických hmot), textilní materiály ze surových vláken, vlákna pro textilní účely, textil a textilní zboží nezahrnuté v jiných třídách, povlečení, ubrusy, oděvy, obuv, kloboučnické zboží, hracky a vyšívky, stuhy a tkaničky, knoflíky, háčky a očka, ucpávka - galanterie, špendlíky a jehly, umělé květiny, koberce, rohožky, rohože, linoleum a jiné obklady podlah, tapety na stěny nikoliv textilní, hry, hračky, potřeby pro gymnastiku a sport, vánoční ozdoby, maso, ryby, drůbež a zvířata, masové výtažky, konzervované, mražené, sušené a vařené ovoce a zelenina, želé, džemy, kompoty, vejce, mléko a mléčné výrobky, jedlé oleje a tuky, káva, čaj, kakao a kávové náhražky, rýže, tapioka a ságo, mouka a obilninové přípravky, chléb, pečivo a cukroviny, polevy, cukr, med, melasa, droždí, prášek do pečiva, sůl, hořčice, ocet, omáčky (chuťové přísady), koření, zmrzlina, zrní a zemědělské, zahradnické a lesní produkty, živá zvířata, čerstvé ovoce a zelenina, semena, rostliny a květiny, krmiva pro zvířata, slad, piva, minerální vody, šumivé nápoje a jiné nápoje nealkoholické, nápoje a šťávy ovocné, sirupy a jiné přípravky k zhotovování nápojů, alkoholické nápoje (s výjimkou piva), tabák, potřeby pro kuřáky, zápalky, inzerce, on-line inzerce, propagační a inzertní činnost prostřednictvím jakéhokoliv média, obchodní dražby a aukce, provádění veřejných dražeb, předvádění zboží a modeling, činnost podnikatelských, organizačních, účetních a ekonomických poradců, spadající do této třídy, průzkum trhu, strategický a operativní controlling, daňové a účetní služby, obchodní nebo podnikatelské informace, pomoc, poradenství a

poskytování konzultací v obchodní činnosti, administrativní práce spadající do této třídy, referenční servis, marketing, reklamní a propagační činnost, zprostředkování reklamní činnosti pomocí globálních komunikačních sítí, styky s veřejností, služby v oblasti získávání obchodních kontraktčních partnerů, organizování komerčních a reklamních výstav, vytváření obchodních a obchodně-informačních sítí, dovozní a vývozní agentura, poradenská a organizační činnost v souvislosti s regionálním rozvojem a s programy podpory EU, organizování veřejných zakázek a výběrových řízení, včetně jejich realizace; (37) stavby a opravy, servis, instalace, montáž, opravy, záruční a pozáruční servis výrobků uvedených výše ve třídách 9 a 11, revizní služby, instalace nových technologií.

(511) 9, 11, 31, 32, 35, 37  
(540)



(111) **361377**  
(220) 10.01.2017  
(320) 10.01.2017  
(442) 19.04.2017  
(151) 26.07.2017  
(730) **SLEZAN HOLDING a.s.**, Na Poříčí 1041/12, Praha 1, 11000, CZ  
(740) Čermák a spol., Mgr. Lukáš Lorenc, Elišky Peškové 15/735, Praha 5, 15000

(210) O-536541  
(591) Barevná  
(510) (32) pivo, nealkoholické nápoje; (35) propagační činnost, reklama, pomoc při řízení obchodní činnosti, obchodní administrativa, kancelářské práce; (36) nákup a prodej nemovitostí, pronájem nemovitostí; (40) výroba, prodej a distribuce elektrické energie; (41) výchova, vzdělávání, kulturní aktivity, zejména pořádání výstav kulturního a vzdělávacího charakteru; (43) hostinská činnost, restaurace, kavárna, ubytovací činnost; (44) komplexní lázeňská péče, zdravotní péče v oboru fyzioterapie, balneologie, léčebná rehabilitace, poskytování rekondičních a relaxačních služeb, poskytování odborných rehabilitačních služeb a výkonů, masérské služby, kadeřnictví, pedikúra, manikúra, kosmetické služby, provozování solárního zařízení.  
(511) 32, 35, 36, 40, 41, 43, 44  
(540)



(111) **361378**  
(220) 10.01.2017  
(320) 10.01.2017  
(442) 19.04.2017  
(151) 26.07.2017  
(730) **SLEZAN HOLDING a.s.**, Na Poříčí 1041/12, Praha 1, 11000, CZ  
(740) Čermák a spol., Mgr. Lukáš Lorenc, Elišky Peškové 15/735, Praha 5, 15000

(210) O-536542  
(510) (32) pivo, nealkoholické nápoje; (35) propagační činnost, reklama, pomoc při řízení obchodní činnosti, obchodní administrativa, kancelářské práce; (36) nákup a prodej nemovitostí, pronájem nemovitostí; (40) výroba, prodej a distribuce elektrické energie; (41) výchova, vzdělávání, kulturní aktivity, zejména pořádání výstav kulturního a vzdělávacího charakteru; (43) hostinská činnost, restaurace, kavárna, ubytovací činnost; (44) komplexní lázeňská péče, zdravotní péče v oboru fyzioterapie, balneologie, léčebná rehabilitace, poskytování rekondičních a relaxačních služeb, poskytování odborných rehabilitačních služeb a výkonů, masérské služby, kadeřnictví, pedikúra, manikúra, kosmetické služby, provozování solárního zařízení.  
(511) 32, 35, 36, 40, 41, 43, 44  
(540)

## SLEZAN HOLDING

(111) **361379**  
(220) 10.01.2017  
(320) 10.01.2017  
(442) 19.04.2017  
(151) 26.07.2017  
(730) **SLEZAN HOLDING a.s.**, Na Poříčí 1041/12, Praha 1 - Nové Město, 11000, CZ

(740) Čermák a spol., Mgr. Lukáš Lorenc, advokát, Elišky Peškové 15, Praha 5, 15000

(210) O-536543  
(510) (32) pivo, nealkoholické nápoje; (35) propagační činnost, reklama, pomoc při řízení obchodní činnosti, obchodní administrativa, kancelářské práce; (36) nákup a prodej nemovitostí, pronájem nemovitostí; (40) výroba, prodej a distribuce elektrické energie; (41) výchova, vzdělávání, kulturní aktivity, zejména pořádání výstav kulturního a vzdělávacího charakteru; (43) hostinská činnost, restaurace, kavárna, ubytovací činnost; (44) komplexní lázeňská péče, zdravotní péče v oboru fyzioterapie, balneologie, léčebná rehabilitace, poskytování rekondičních a relaxačních služeb, poskytování odborných rehabilitačních služeb a výkonů, masérské služby, kadeřnictví, pedikúra, manikúra, kosmetické služby, provozování solárního zařízení.  
(511) 32, 35, 36, 40, 41, 43, 44  
(540)

## SLEZAN

(111) **361380**  
(220) 11.01.2017  
(320) 11.01.2017  
(442) 19.04.2017  
(151) 26.07.2017  
(730) **České Radiokomunikace a.s.**, Skokanská 2117/1, Praha 6 - Břevnov, 16900, CZ

(740) JUDr. Petr Wünsch, Italská 27, Praha 2, 12000  
(210) O-536584

(510) (9) přístroje pro záznam, ukládání, převod nebo reprodukci dat, zvuku nebo obrazu, včetně přístrojů sloužících pro zpracování a výpočet dat, a přístroje pro poskytování služeb elektronických komunikací; (37) opravy, a to montáž, údržba a servis zařízení elektronických komunikací, elektrických strojů a přístrojů a elektrických zařízení, technická podpora, jmenovitě odstraňování problémů u počítačového hardwaru, údržba počítačového hardware; (38) spoje (komunikace), a to poskytování služeb elektronických komunikací, poskytování služeb, které dovolují alespoň jedné osobě komunikovat s druhou osobou pomocí intelektuálního smyslu, služby, které spočívají v rozšiřování rádiových a televizních programů; (41) výchova, vzdělávání, zábava, sportovní a kulturní aktivity, publikování a vydávání elektronicky reprodukovatelných textových, grafických, obrazových a zvukových informací, které jsou vyvolatelné prostřednictvím datové sítě; (42) počítačové programování, návrhy, vývoj, aktualizace a údržba počítačového software, poradenské služby v oboru počítačového hardware a software, počítačové služby včetně webhostingových služeb a software jako služby, cloud computing, analýza počítačových systémů, údržba, správa, tvorba, návrhování, obnova, rekonstrukce a vývoj databází, integrace počítačových systémů a sítí, technická podpora, jmenovitě odstraňování problémů u počítačového softwaru, instalace software do počítačů, testování počítačového hardwaru a hardwaru, technická projektová studia v oblasti počítačového hardwaru a softwaru, poradenství týkající se počítačového výzkumu a vývoje, počítačové systémové analýzy, poradenství a konzultace týkající se

používání internetu, pronájem počítačů a softwaru, vědecký a průmyslový výzkum, jmenovitě výzkum a vývoj nových produktů. (540)

(511) 9, 37, 38, 41, 42  
(540)

## CRA

(111) **361381**  
(220) 13.01.2017  
(320) 13.01.2017  
(442) 19.04.2017  
(151) 26.07.2017  
(730) **Tvarůžková Romana**, Budovatelská 450/9, Ostrava, 70800, CZ  
(210) O-536624

(510) (41) vzdělávání, školení, zábava, sportovní a kulturní činnost, služby pro rozvoj duševních schopností osob nebo zvířat a služby určené k zábavě nebo upoutání pozornosti, všechny formy vzdělávání osob nebo drezúry zvířat, služby, jejichž základním cílem je zábava, pobavení nebo rekreace osob; (43) stravovací služby, přechodné ubytování, služby přípravy jídel a nápojů ke konzumaci, služby poskytované za účelem zajištění ubytování a stravy v hotelech, penzionech či jiných zařízeních poskytujících přechodné ubytování, rezervace ubytování pro cestující, zejména prostřednictvím cestovních kanceláří či zprostředkovatelů, penziony pro zvířata; (44) zdravotnické služby, veterinární služby, péče o hygienu a krásu osob a zvířat, zemědělské, zahradnické a lesnické služby, zdravotní péče o osoby a zvířata, lékařské analýzy týkající se léčby osob (např. rentgenová vyšetření a odběry krevních vzorků), umělé oplodnění, farmaceutické poradenství, chov zvířat, služby spojené s pěstováním rostlin, například zahrádkářství.

(511) 41, 43, 44  
(540)

## Dog Cafe

(111) **361382**  
(220) 13.01.2017  
(320) 13.01.2017  
(442) 19.04.2017  
(151) 26.07.2017  
(730) **VimVic.cz, s.r.o.**, Na Poříčí 1067/25, Praha 1, 11000, CZ  
(740) Mgr. Václav Schovánek, advokát, Mgr. Václav Schovánek, Kořenského 1025/7, Praha 5, 15000

(210) O-536644  
(510) (35) marketing, poradenství v obchodní činnosti, obchodní management a podnikové poradenství, obchodní nebo podnikatelské informace, poskytování obchodních nebo podnikatelských informací, profesionální obchodní nebo podnikatelské poradenství, personální poradenství, pořádání veletrhů pro obchodní a reklamní účely, poskytování obchodních informací prostřednictvím webových stránek, poskytování on-line tržního prostoru pro nakupující a prodávající výrobků a služeb, produkce (výroba) reklamních filmů, psaní reklamních textů, reklama, propagace, reklama on-line v počítačové síti, zaslání reklamních materiálů zákazníkům, aktualizování reklamních materiálů, reklamní nebo inzertní materiály a jejich rozšiřování; (38) bezdrátové vysílání, počítačová komunikace, poskytování on-line fór, přenos videa na objednávku, přenos zpráv a obrazových informací pomocí počítače, streaming dat, videokonferenční služby; (41) doučování, video produkce, jiná než reklamní, informace o možnostech zábavy, informace o výchově a vzdělávání, instruktáž, koučink, organizování a vedení osobních vzdělávacích fór, organizování a vedení seminářů, pomoc při výběru povolání, poradenství pro volbu povolání, praktický výcvik, pořádání a vedení pracovních setkání a školení, poskytování on-line elektronických publikací bez možnosti stažení, poskytování on-line videí bez možnosti stažení, profesní rekvalifikace, pořádání a řízení školení, půjčování filmů, vyučování, výuka, vzdělávací informace, vzdělávání.

(511) 35, 38, 41



(111) **361383**  
(220) 20.01.2017  
(320) 20.01.2017  
(442) 19.04.2017  
(151) 26.07.2017  
(730) **FINN SUB s.r.o.**, Rakovecká 35, Brno, 63500, CZ  
(210) O-536801

(510) (9) elektronické přístroje, zejména počítače a jejich dílce a součásti, počítačové programy, přístroje pro potápěče, měřicí přístroje, přístroje pro měření hloubky pod vodou, přístroje pro měření spotřeby vzduchu, přístroje pro měření času pod vodní hladinou, přístroje pro měření výstupní rychlosti pro potápěče, měřicí přístroje pro vodní sporty a potápění, lodní a námořní kompas, kompas pro vodní sporty a potápění, motoristy, letectví, náramkové počítače, náramkové počítače vybavené časomírou, výškoměrem, hloubkoměrem, barometrem, kompasem, údaji o srdeční frekvenci, počítače pro vodní sporty a potápění, mobilní telefony a zařízení navigačních systémů, zejména systému GPS; (37) stavební práce pod vodou; (39) služby cestovní kanceláře - zajišťování ubytování a stravování, záchranné práce pod vodou; (41) kurzy potápění a vodních sportů, pořádání sportovních akcí, filmování pod vodou; (42) inspekční a výzkumné práce pod vodou.

(511) 9, 37, 39, 41, 42  
(540)

## FINNSUB

(111) **361384**  
(220) 24.01.2017  
(320) 24.01.2017  
(442) 19.04.2017  
(151) 26.07.2017  
(730) **Lipa Learning s.r.o.**, Pod Krejčárkem 975/2, Praha 3 - Žižkov, 13000, CZ  
(740) JUDr. Jiří Vlasák, advokát, Jankovcova 1518/2, Praha 7, 17000  
(210) O-536896

(510) (9) počítačový software, vzdělávací software, dětský vzdělávací software, interaktivní multimediální počítačový herní program, počítačový program stažený prostřednictvím internetu, dětský počítačový herní program stažený prostřednictvím internetu; (28) elektronické hry, elektronické hry pro výuku dětí, elektronické vzdělávací hry, hračky pro děti, hračky pro rozvoj dětí, hry rozvíjející dovednosti dětí, kvízové hry; (41) předškolní vzdělávání, služby mateřské školy (výchova, vzdělávání a zábava), vzdělávání prostřednictvím elektronických vzdělávacích her, poradenství v oblasti předškolního vzdělávání, tvorba vzdělávacích materiálů a osnov, šíření vzdělávacích materiálů a osnov, poradenství v oblasti tvorby a šíření vzdělávacích her, materiálů a osnov.

(511) 9, 28, 41  
(540)

## Lipa Learning

(111) **361385**  
(220) 25.01.2017  
(320) 25.01.2017  
(442) 19.04.2017  
(151) 26.07.2017  
(730) **RSJ a.s.**, Na Florenci 2116/15, Praha 1, 11000, CZ  
(740) Dana Lukajová, patentový zástupce, Voršilská 10, Praha 1, 11000  
(210) O-536923  
(591) Barevná



(510) (35) administrativní zpracování dat, obchodní konzultační a poradenské služby, sběr a systemizace dat z obchodní a podnikatelské činnosti; (36) finanční a peněžní služby a bankovní služby, úschova cenných papírů, investiční služby, obchody s cennými papíry a komoditami, kapitálové investice, správa finančního portfolia, správa fondů a investic, správa investic, správa investic do nemovitostí, správa investičního portfolia, správa kapitálových investic, investice do nemovitostí, investice do podílových fondů, investiční management, kapitálové investice v nemovitostech, majetkové investice (realitní), management investic, management investic do nemovitostí, automatizované obchodování s cennými papíry, služby pro provádění finančních transakcí, vydávání obchodovatelných cenných papírů, vydávání obligací, poskytování finančních záruk a vydávání cenných papírů (investiční bankovní služby), finanční převody a transakce a platební služby, finanční platební služby, zpracování plateb, pojišťovací služby, služby týkající se pojištění motorových vozidel, bankovníctví, služby v oblasti bankovních investic; (42) vývoj softwaru, programování a implementace softwaru, konzultační, poradenské a informační služby v oblasti informačních technologií.

(511) 35, 36, 42  
(540)



(111) **361386**  
(220) 27.01.2017  
(320) 27.01.2017  
(442) 19.04.2017  
(151) 26.07.2017  
(730) **Sesili Design s.r.o.**, Lindnerova 783, Krupka, 0, CZ  
(210) O-536965  
(510) (24) textil a textilní náhražky, povlečení, ubrusy; (25) oděvy, obuv, kloboučnické zboží; (35) propagační činnost, reklama, pomoc při řízení obchodní činnosti, obchodní administrativa, kancelářské práce.  
(511) 24, 25, 35  
(540)

Sesili

(111) **361387**  
(220) 27.01.2017  
(320) 27.01.2017  
(442) 19.04.2017  
(151) 26.07.2017  
(730) **SKIMU, a.s.**, Nábřeží 87/2, Praha 5, 15000, CZ  
(740) Ing. Jiří Stěhlák, Šumberova 42, Praha 6, 16200  
(210) O-536979  
(591) Barevná  
(510) (36) realitní činnosti, pronájem a prodej pozemků a nemovitostí, poradenství a poskytování informací v oblasti realitních služeb; (39) dopravní činnosti, doprava osob a zboží, doprava osob za účelem sportu, zábavy a turistiky - skibusy, pronájem dopravních prostředků, poradenství

a poskytování informací v oblasti dopravy; (41) zábavní aktivity, sportovní činnosti, sportovní výuka, lyžařská trenérská škola, sportovní kluby, lyžařské kluby, sportovní soutěže, provoz sportovišť, provoz lyžařských vleků, provoz lyžařských areálů, provoz zařízení pro rekondici a regeneraci v rámci této třídy, půjčovna sportovního vybavení, půjčovna lyžařského vybavení, vzdělávací činnosti, společenské činnosti, audiovizuální produkce, poradenství a poskytování informací v oblasti sportu, kultury, zábavy a vzdělávání; (43) hostinské služby, služby dočasného ubytování, provoz restauračních zařízení všeho druhu, provoz ubytovacích zařízení všeho druhu, poradenství a poskytování informací v oblasti pohostinství a dočasného ubytování.

(511) 36, 39, 41, 43  
(540)



(111) **361388**  
(220) 01.02.2017  
(320) 01.02.2017  
(442) 19.04.2017  
(151) 26.07.2017  
(730) **Kostelecké uzeniny a.s.**, Kostelec 60, Kostelec, 58861, CZ  
(740) Ing. Václav Kratochvíl, Husníkova 2086/22, Praha 13, 15800  
(210) O-537061  
(510) (29) drůbež (neživá), játra, játrová paštika, jedlé tuky, klobásy, salámy, párky, masové konzervy, koncentrované vývary, rybí konzervy, maso, konzervované maso, nasolené potraviny, polévky, slanina, šunka, uzeniny, zvěřina, hotová jídla v konzervách na bázi masa, drůbeže, ryb a zeleniny; (35) počítačové on-line maloobchodní a velkoobchodní služby s výrobky ve tř. 29, pomoc při řízení obchodní činnosti, obchodní konzultace v oblasti distribuce zboží, zaslání katalogů, objednávky zboží, dovozní a vývozní kancelář, obchodní nebo podnikatelské poradenství, reklama, administrativní práce, organizování komerčních nebo reklamních výstav, zprostředkovatelská činnost v oblasti obchodu a obchodních služeb s výrobky ve tř. 29, činnost ekonomických poradců, maloobchodní, velkoobchodní a elektronický prodej potravin, zejména masa a masných výrobků a hotových jídel, zprostředkování v oblasti nákupu a prodeje potravin a potravinářských surovin, poskytování obchodních informací, průzkumy trhu, předvádění výrobků, organizování a pořádání prodejních a reklamních akcí, automatizované i ruční zpracování dat; (40) zpracování masa a masných výrobků, uzení potravin, řeznictví, sušení a mražení potravin.  
(511) 29, 35, 40  
(540)

ŘEZNICKÁ ŠUNKA

(111) **361389**  
(220) 03.02.2017  
(320) 03.02.2017  
(442) 19.04.2017  
(151) 26.07.2017  
(730) **KVEDU Praha s.r.o.**, Na Příkopě 1047/17, Praha 1 - Staré Město, 11000, CZ  
(210) O-537141  
(591) Barevná  
(510) (9) vědecké, lodní, geodetické, fotografické, kinematografické, optické přístroje, přístroje pro vážení, měření, kontrolu (dohled), zařízení a přístroje pro vedení elektrického proudu, pro jeho zapínání, vypínání a transformaci, přístroje pro akumulaci elektrické energie, přístroje pro regulaci a řízení elektrického proudu, zařízení pro záznam, přenos reprodukci zvuku a obrazu, magnetické datové nosiče, gramofonové

desky, kompaktní disky, DVD a jiná digitální záznamová média, mechanismy pro zařízení uváděná do chodu vhozením mincí, registrační pokladny, kalkulačky, zařízení na zpracování dat, počítače, počítačové programy (software); (14) vzácné kovy a jejich slitiny, šperky, drahokamy a polodrahokamy, hodinové a chronometrické přístroje; (18) kůže a imitace kůže, zvířecí kůže, zavazadla a brašny, deštníky a slunečníky, vycházkové hole, biče, postroje a sedlářské výrobky, obojky, vodítka a oblečky pro zvířata; (26) krajky a výšivky, stuhy a prýmký, knoflíky, galanterní háčky a očka, špendlíky a jehly, umělé květiny, ozdoby do vlasů, umělé vlasy; (35) reklama, řízení obchodní činnosti, obchodní administrativa, kancelářské práce.

(511) 9, 14, 18, 26, 35  
(540)



(111) **361390**  
(220) 03.02.2017  
(320) 03.02.2017  
(442) 19.04.2017  
(151) 26.07.2017  
(730) **KVEDU Praha s.r.o.**, Na Příkopě 1047/17, Praha 1 - Staré Město, 11000, CZ  
(210) O-537143  
(510) (9) vědecké, lodní, geodetické, fotografické, kinematografické, optické přístroje, přístroje pro vážení, měření, kontrolu (dohled), zařízení a přístroje pro vedení elektrického proudu, pro jeho zapínání, vypínání a transformaci, přístroje pro akumulaci elektrické energie, přístroje pro regulaci a řízení elektrického proudu, zařízení pro záznam, přenos reprodukci zvuku a obrazu, magnetické datové nosiče, gramofonové desky, kompaktní disky, DVD a jiná digitální záznamová média, mechanismy pro zařízení uváděná do chodu vhozením mincí, registrační pokladny, kalkulačky, zařízení na zpracování dat, počítače, počítačové programy (software); (14) vzácné kovy a jejich slitiny, šperky, drahokamy a polodrahokamy, hodinové a chronometrické přístroje; (18) kůže a imitace kůže, zvířecí kůže, zavazadla a brašny, deštníky a slunečníky, vycházkové hole, biče, postroje a sedlářské výrobky, obojky, vodítka a oblečky pro zvířata; (26) krajky a výšivky, stuhy a prýmký, knoflíky, galanterní háčky a očka, špendlíky a jehly, umělé květiny, ozdoby do vlasů, umělé vlasy; (35) reklama, řízení obchodní činnosti, obchodní administrativa, kancelářské práce.  
(511) 9, 14, 18, 26, 35  
(540)



HODINÁŘ & ZLATNÍK

(111) **361391**  
(220) 09.02.2017  
(320) 09.02.2017  
(442) 19.04.2017  
(151) 26.07.2017  
(730) **Czech Photo Centre s.r.o.**, Bucharova 2641/14, Praha 5 - Stodůlky, 15800, CZ

(740) PROPATENT, Ing. Vlasta Sedláčková, Pod Pekařkou 107/1, Praha 4, 14700  
(210) O-537267  
(591) Barevná  
(510) (16) tiskoviny, plakáty, letáky, fotografie, knihy; (35) reklamní činnost, propagační činnost, pořádání reklamních a komerčních výstav a soutěží v oblasti fotografie; (40) vyvolávání fotografických filmů, kopírování snímků; (41) pořádání kulturních a vzdělávacích výstav a soutěží v oblasti fotografie, kulturní a vzdělávací služby, vydavatelská činnost, publikační činnost, fotoateliér (služby), fotografování.  
(511) 16, 35, 40, 41  
(540)



(111) **361392**  
(220) 09.02.2017  
(320) 09.02.2017  
(442) 19.04.2017  
(151) 26.07.2017  
(730) **Chalupský Jaroslav Ing.**, Nežárcká 183/IV, Jindřichův Hradec, 37701, CZ  
(740) PatentCentrum Sedlák & Partners s.r.o., Husova 5, České Budějovice, 37001  
(210) O-537273  
(510) (9) mobilní telefony, tablety (počítače), chytré náramky, chytré hodinky, části a příslušenství pro mobilní telefony a tablety, notebooky (počítače), elektronické registrační pokladny, přístroje pro záznam, převod, reprodukci zvuku nebo obrazu, handsfree sady pro telefony, bezpečností, zabezpečovací, ochranná a signalizační zařízení, navigační, řídicí, sledovací, zaměřovací zařízení, měřicí, detekční a monitorovací přístroje, indikátory a ovladače, měřicí senzory, poplašná zařízení; (26) příslušenství a doplňky oblečení (galanterie); (38) služby v oblasti online komunikace, služby zabezpečující komunikaci prostřednictvím informačních a telekomunikačních sítí, počítačové sítě Internet a satelitů, přenos informací, dat a zpráv prostřednictvím informačních a telekomunikačních prostředků a sítí.  
(511) 9, 26, 38  
(540)



(111) **361393**  
(220) 09.02.2017  
(320) 09.02.2017  
(442) 19.04.2017  
(151) 26.07.2017  
(730) **Trachea, a.s.**, Hájecká 1068/14, Brno - Černovice, 61800, CZ  
(740) Ing. Petr Soukup, Vídeňská 8, Olomouc, 77200  
(210) O-537274

(510) (10) nábytek pro lékařské účely; (17) fólie z plastických hmot (nikoliv) pro balení, průhledné a neprůhledné fólie na bázi polyetyleny, PVC, polyuretanu (nikoliv pro balení), samolepicí plastové fólie a plošné polepy pro průmyslové účely (stavebnictví, nábytkářství); (19) nekovové plošné povrchově upravené deskové materiály určené pro interiéry staveb, sklo a skleněné tabule pro stavebnictví, nekovové dveře a dveřní rámy, nekovové stavební panely a příčky, skleněné obložení stěn, včetně skel s grafickým potiskem, tepelně tvrzené sklo, nerozbitné sklo, izolační sklo, konstrukční sklo, okenní sklo, včetně skla proti vloupání, pancéřované sklo, mozaikové sklo, válcované tabulové sklo, sendvičové sklo; (20) nábytek všeho druhu (dřevěný, ratanový, proutěný, kovový, čalouněný, plastový, skleněný), nábytkové díly a bytové doplňky zařazené v této třídě, včetně sektorového nábytku, kuchyní, kuchyňských linek a dílů pro ně zařazených v této třídě, koupelnového nábytku a jeho dílů zařazených v této třídě, kancelářského nábytku a jeho dílů zařazených v této třídě, nábytku pro ložnice, nábytku pro obývací, dětské a studentské pokoje, nábytku pro pracovny, předsiňového nábytku a vestavěných skříní, zahradního nábytku, nábytku pro kempink, nábytková dvířka a dvířka kuchyňských linek, předsiňového nábytku a vestavěných skříní; (35) inzertní a reklamní činnost v oblasti obchodu s nábytkem a nábytkovými doplňky, provozování sítě obchodů s výše uvedenými výrobky ve tř. 10, 17, 19 a 20; (37) renovace nábytku a nábytkových doplňků, truhlářství v rámci této třídy; (40) digitální potisk dekorativních panelů, čelních ploch nábytku, laminátových desek, dřevovláknitých desek i v kombinaci s povrchovou úpravou PVC, PET fólií, dřevotřískových desek, dýhovaných a masivních materiálů, skla, plastových materiálů, obkladů keramických i nekeramických, kovových a nerezových plošných materiálů, vše pro interiéry staveb, zpracování, barvení, tvrzení, lepení, řezání, smaltování, spojování a povrchové úpravy skla, vše pro využití ve stavebnictví, při tvorbě zařízení interiéřů a exteriřů budov a v nábytkářském průmyslu.

(511) 10, 17, 19, 20, 35, 37, 40  
(540)

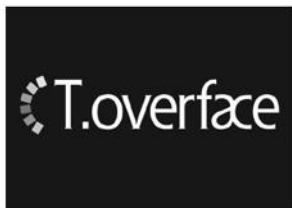

(111) **361394**  
(220) 09.02.2017  
(320) 09.02.2017  
(442) 19.04.2017  
(151) 26.07.2017  
(730) **Trachea, a.s.**, Hájecká 1068/14, Brno - Černovice, 61800, CZ  
(740) Ing. Petr Soukup, Vídeňská 8, Olomouc, 77200  
(210) O-537275

(510) (10) nábytek pro lékařské účely; (17) fólie z plastických hmot (nikoliv) pro balení, průhledné a neprůhledné fólie na bázi polyetyleny, PVC, polyuretanu (nikoliv pro balení), samolepicí plastové fólie a plošné polepy pro průmyslové účely (stavebnictví, nábytkářství); (19) nekovové plošné povrchově upravené deskové materiály určené pro interiéry staveb, sklo a skleněné tabule pro stavebnictví, nekovové dveře a dveřní rámy, nekovové stavební panely a příčky, skleněné obložení stěn, včetně skel s grafickým potiskem, tepelně tvrzené sklo, nerozbitné sklo, izolační sklo, konstrukční sklo, okenní sklo, včetně skla proti vloupání, pancéřované sklo, mozaikové sklo, válcované tabulové sklo, sendvičové sklo; (20) nábytek všeho druhu (dřevěný, ratanový, proutěný, kovový, čalouněný, plastový, skleněný), nábytkové díly a bytové doplňky zařazené v této třídě, včetně sektorového nábytku, kuchyní, kuchyňských linek a dílů pro ně zařazených v této třídě, koupelnového nábytku a jeho dílů zařazených v této třídě, kancelářského nábytku a jeho dílů zařazených v této třídě, nábytku pro ložnice, nábytku pro obývací, dětské a studentské pokoje, nábytku pro pracovny, předsiňového nábytku a vestavěných skříní, zahradního nábytku, nábytku pro kempink, nábytková dvířka a dvířka kuchyňských linek, předsiňového nábytku a vestavěných skříní; (35) inzertní a reklamní činnost v oblasti obchodu s nábytkem a nábytkovými doplňky, provozování sítě obchodů s výše uvedenými výrobky ve tř. 10, 17, 19 a 20; (37) renovace nábytku a

nábytkových doplňků, truhlářství v rámci této třídy; (40) digitální potisk dekorativních panelů, čelních ploch nábytku, laminátových desek, dřevovláknitých desek i v kombinaci s povrchovou úpravou PVC, PET fólií, dřevotřískových desek, dýhovaných a masivních materiálů, skla, plastových materiálů, obkladů keramických i nekeramických, kovových a nerezových plošných materiálů, vše pro interiéry staveb, zpracování, barvení, tvrzení, lepení, řezání, smaltování, spojování a povrchové úpravy skla, vše pro využití ve stavebnictví, při tvorbě zařízení interiéřů a exteriřů budov a v nábytkářském průmyslu.

(511) 10, 17, 19, 20, 35, 37, 40  
(540)



(111) **361395**  
(220) 09.02.2017  
(320) 09.02.2017  
(442) 19.04.2017  
(151) 26.07.2017  
(730) **Trachea, a.s.**, Hájecká 1068/14, Brno - Černovice, 61800, CZ  
(740) Ing. Petr Soukup, Vídeňská 8, Olomouc, 77200  
(210) O-537276

(510) (10) nábytek pro lékařské účely; (17) fólie z plastických hmot (nikoliv) pro balení, průhledné a neprůhledné fólie na bázi polyetyleny, PVC, polyuretanu (nikoliv pro balení), samolepicí plastové fólie a plošné polepy pro průmyslové účely (stavebnictví, nábytkářství); (19) nekovové plošné povrchově upravené deskové materiály určené pro interiéry staveb, sklo a skleněné tabule pro stavebnictví, nekovové dveře a dveřní rámy, nekovové stavební panely a příčky, skleněné obložení stěn, včetně skel s grafickým potiskem, tepelně tvrzené sklo, nerozbitné sklo, izolační sklo, konstrukční sklo, okenní sklo, včetně skla proti vloupání, pancéřované sklo, mozaikové sklo, válcované tabulové sklo, sendvičové sklo; (20) nábytek všeho druhu (dřevěný, ratanový, proutěný, kovový, čalouněný, plastový, skleněný), nábytkové díly a bytové doplňky zařazené v této třídě, včetně sektorového nábytku, kuchyní, kuchyňských linek a dílů pro ně zařazených v této třídě, koupelnového nábytku a jeho dílů zařazených v této třídě, kancelářského nábytku a jeho dílů zařazených v této třídě, nábytku pro ložnice, nábytku pro obývací, dětské a studentské pokoje, nábytku pro pracovny, předsiňového nábytku a vestavěných skříní, zahradního nábytku, nábytku pro kempink, nábytková dvířka a dvířka kuchyňských linek, předsiňového nábytku a vestavěných skříní; (35) inzertní a reklamní činnost v oblasti obchodu s nábytkem a nábytkovými doplňky, provozování sítě obchodů s výše uvedenými výrobky ve tř. 10, 17, 19 a 20; (37) renovace nábytku a nábytkových doplňků, truhlářství v rámci této třídy; (40) digitální potisk dekorativních panelů, čelních ploch nábytku, laminátových desek, dřevovláknitých desek i v kombinaci s povrchovou úpravou PVC, PET fólií, dřevotřískových desek, dýhovaných a masivních materiálů, skla, plastových materiálů, obkladů keramických i nekeramických, kovových a nerezových plošných materiálů, vše pro interiéry staveb, zpracování, barvení, tvrzení, lepení, řezání, smaltování, spojování a povrchové úpravy skla, vše pro využití ve stavebnictví, při tvorbě zařízení interiéřů a exteriřů budov a v nábytkářském průmyslu.

(511) 10, 17, 19, 20, 35, 37, 40

(540)



(111) **361396**  
(220) 09.02.2017  
(320) 09.02.2017  
(442) 19.04.2017  
(151) 26.07.2017  
(730) **Trachea, a.s.**, Hájecká 1068/14, Brno - Černovice, 61800, CZ  
(740) Ing. Petr Soukup, Videňská 8, Olomouc, 77200  
(210) O-537277

(510) (10) nábytek pro lékařské účely; (17) fólie z plastických hmot (nikoliv pro balení), průhledné a neprůhledné fólie na bázi polyetylenu, PVC, polyuretanu (nikoliv pro balení), samolepicí plastové fólie a plošné polepy pro průmyslové účely (stavebnictví, nábytkářství); (19) nekovové plošné povrchově upravené deskové materiály určené pro interiéry staveb, sklo a skleněné tabule pro stavebnictví, nekovové dveře a dveřní rámy, nekovové stavební panely a příčky, skleněné obložení stěn, včetně skel s grafickým potiskem, tepelně tvrzené sklo, nerozbitné sklo, izolační sklo, konstrukční sklo, okenní sklo, včetně skla proti vloupání, pancéřované sklo, mozaikové sklo, válcované tabulové sklo, sendvičové sklo; (20) nábytek všeho druhu (dřevěný, ratanový, proutěný, kovový, čalouněný, plastový, skleněný), nábytkové díly a bytové doplňky zařazené v této třídě, včetně sektorového nábytku, kuchyní, kuchyňských linek a dílů pro ně zařazených v této třídě, koupelnového nábytku a jeho dílů zařazených v této třídě, kancelářského nábytku a jeho dílů zařazených v této třídě, nábytku pro ložnice, nábytku pro obývací, dětské a studentské pokoje, nábytku pro pracovní, předsiňového nábytku a vestavěných skříní, zahradního nábytku, nábytku pro kempink, nábytková dvířka a dvířka kuchyňských linek, předsiňového nábytku a vestavěných skříní; (35) inzertní a reklamní činnost v oblasti obchodu s nábytkem a nábytkovými doplňky, provozování sítě obchodů s výše uvedenými výrobky ve tř. 10, 17, 19 a 20; (37) renovace nábytku a nábytkových doplňků, truhlářství v rámci této třídy; (40) digitální potisk dekorativních panelů, čelních ploch nábytku, laminátových desek, dřevovláknitých desek i v kombinaci s povrchovou úpravou PVC, PET fólií, dřevotřískových desek, dýhovaných a masivních materiálů, skla, plastových materiálů, obkladů keramických i nekeramických, kovových a nerezových plošných materiálů, vše pro interiéry staveb, zpracování, barvení, tvrzení, lepení, řezání, smaltování, spojování a povrchové úpravy skla, vše pro využití ve stavebnictví, při tvorbě zařízení interiérů a exteriérů budov a v nábytkářském průmyslu.

(511) 10, 17, 19, 20, 35, 37, 40  
(540)



(111) **361397**  
(220) 09.02.2017  
(320) 09.02.2017  
(442) 19.04.2017

(151) 26.07.2017  
(730) **Trachea, a.s.**, Hájecká 1068/14, Brno, Černovice, 61800, CZ  
(740) Ing. Petr Soukup, Videňská 8, Olomouc, 77200  
(210) O-537278

(510) (10) nábytek pro lékařské účely; (17) fólie z plastických hmot (nikoliv pro balení), průhledné a neprůhledné fólie na bázi polyetylenu, PVC, polyuretanu (nikoliv pro balení), samolepicí plastové fólie a plošné polepy pro průmyslové účely (stavebnictví, nábytkářství); (19) nekovové plošné povrchově upravené deskové materiály určené pro interiéry staveb, sklo a skleněné tabule pro stavebnictví, nekovové dveře a dveřní rámy, nekovové stavební panely a příčky, skleněné obložení stěn včetně skel s grafickým potiskem, tepelně tvrzené sklo, nerozbitné sklo, izolační sklo, konstrukční sklo, okenní sklo, včetně skla proti vloupání, pancéřované sklo, mozaikové sklo, válcované tabulové sklo, sendvičové sklo; (20) nábytek všeho druhu (dřevěný, ratanový, proutěný, kovový, čalouněný, plastový, skleněný), nábytkové díly a bytové doplňky zařazené v této třídě, včetně sektorového nábytku, kuchyní, kuchyňských linek a dílů pro ně zařazených v této třídě, koupelnového nábytku a jeho dílů zařazených v této třídě, kancelářského nábytku a jeho dílů zařazených v této třídě, nábytku pro ložnice, nábytku pro obývací, dětské a studentské pokoje, nábytku pro pracovní, předsiňového nábytku a vestavěných skříní, zahradního nábytku, nábytku pro kempink, nábytková dvířka a dvířka kuchyňských linek, předsiňového nábytku a vestavěných skříní; (35) inzertní a reklamní činnost v oblasti obchodu s nábytkem a nábytkovými doplňky, provozování sítě obchodů s výše uvedenými výrobky ve tř. 10, 17, 19 a 20; (37) renovace nábytku a nábytkových doplňků, truhlářství - v rámci této třídy; (40) digitální potisk dekorativních panelů, čelních ploch nábytku, laminátových desek, dřevovláknitých desek i v kombinaci s povrchovou úpravou PVC, PET fólií, dřevotřískových desek, dýhovaných a masivních materiálů, skla, plastových materiálů, obkladů keramických i nekeramických, kovových a nerezových plošných materiálů, vše pro interiéry staveb, zpracování, barvení, tvrzení, lepení, řezání, smaltování, spojování a povrchové úpravy skla, vše pro využití ve stavebnictví, při tvorbě zařízení interiérů a exteriérů budov a v nábytkářském průmyslu.

(511) 10, 17, 19, 20, 35, 37, 40  
(540)



(111) **361398**  
(220) 09.02.2017  
(320) 09.02.2017  
(442) 19.04.2017  
(151) 26.07.2017  
(730) **Trachea, a.s.**, Hájecká 1068/14, Brno, Černovice, 61800, CZ  
(740) Ing. Petr Soukup, Videňská 8, Olomouc, 77200  
(210) O-537279

(510) (10) nábytek pro lékařské účely; (17) fólie z plastických hmot (nikoliv pro balení), průhledné a neprůhledné fólie na bázi polyetylenu, PVC, polyuretanu (nikoliv pro balení), samolepicí plastové fólie a plošné polepy pro průmyslové účely (stavebnictví, nábytkářství); (19) nekovové plošné povrchově upravené deskové materiály určené pro interiéry staveb, sklo a skleněné tabule pro stavebnictví, nekovové dveře a dveřní rámy, nekovové stavební panely a příčky, skleněné obložení stěn včetně skel s grafickým potiskem, tepelně tvrzené sklo, nerozbitné sklo, izolační sklo, konstrukční sklo, okenní sklo, včetně skla proti vloupání, pancéřované sklo, mozaikové sklo, válcované tabulové sklo, sendvičové sklo; (20) nábytek všeho druhu (dřevěný, ratanový, proutěný, kovový, čalouněný, plastový, skleněný), nábytkové díly a bytové doplňky zařazené v této třídě, včetně sektorového nábytku, kuchyní, kuchyňských linek a dílů pro ně zařazených v této třídě, koupelnového nábytku a jeho dílů zařazených v této třídě, kancelářského nábytku a jeho dílů zařazených v této třídě, nábytku pro ložnice, nábytku pro obývací, dětské a studentské pokoje, nábytku pro pracovní, předsiňového nábytku a vestavěných skříní, zahradního nábytku, nábytku



pro kempink, nábytková dvířka a dvířka kuchyňských linek, předsíňového nábytku a vestavěných skříní; (35) inzertní a reklamní činnost v oblasti obchodu s nábytkem a nábytkovými doplňky, provozování sítě obchodů s výše uvedenými výrobky ve tř. 10, 17, 19 a 20; (37) renovace nábytku a nábytkových doplňků, truhlářství - v rámci této třídy; (40) digitální potisk dekorativních panelů, čelních ploch nábytku, laminátových desek, dřevovláknitých desek i v kombinaci s povrchovou úpravou PVC, PET fólií, dřevotřískových desek, dýhovaných a masivních materiálů, skla, plastových materiálů, obkladů keramických i nekeramických, kovových a nerezových plošných materiálů, vše pro interiéry staveb, zpracování, barvení, tvrzení, lepení, řezání, smaltování, spojování a povrchové úpravy skla, vše pro využití ve stavebnictví, při tvorbě zařízení interiéřů a exteriřů budov a v nábytkářském průmyslu.

(511) 10, 17, 19, 20, 35, 37, 40  
(540)

 T.acrylic

(111) **361399**  
(220) 09.02.2017  
(320) 09.02.2017  
(442) 19.04.2017  
(151) 26.07.2017  
(730) **Trachea, a.s.**, Hájecká 1068/14, Brno - Černovice, 61800, CZ  
(740) Ing. Petr Soukup, Vídeňská 8, Olomouc, 77200  
(210) O-537289

(510) (10) nábytek pro lékařské účely; (17) fólie z plastických hmot (nikoliv) pro balení, průhledné a neprůhledné fólie na bázi polyetyleny, PVC, polyuretanu (nikoliv pro balení), samolepicí plastové fólie a plošné polepy pro průmyslové účely (stavebnictví, nábytkářství); (19) nekovové plošné povrchově upravené deskové materiály určené pro interiéry staveb, sklo a skleněné tabule pro stavebnictví, nekovové dveře a dveřní rámy, nekovové stavební panely a příčky, skleněné obložení stěn, včetně skel s grafickým potiskem, tepelně tvrzené sklo, nerozbitné sklo, izolační sklo, konstrukční sklo, okenní sklo, včetně skla proti vloupání, pancéřované sklo, mozaikové sklo, válcované tabulové sklo, sendvičové sklo; (20) nábytek všeho druhu (dřevěný, ratanový, proutěný, kovový, čalouněný, plastový, skleněný), nábytkové díly a bytové doplňky zařazené v této třídě, včetně sektorového nábytku, kuchyní, kuchyňských linek a dílů pro ně zařazených v této třídě, koupelnového nábytku a jeho dílů zařazených v této třídě, kancelářského nábytku a jeho dílů zařazených v této třídě, nábytku pro ložnice, nábytku pro obývací, dětské a studentské pokoje, nábytku pro pracovní, předsíňového nábytku a vestavěných skříní, zahradního nábytku, nábytku pro kempink, nábytková dvířka a dvířka kuchyňských linek, předsíňového nábytku a vestavěných skříní; (35) inzertní a reklamní činnost v oblasti obchodu s nábytkem a nábytkovými doplňky, provozování sítě obchodů s výše uvedenými výrobky ve tř. 10, 17, 19 a 20; (37) renovace nábytku a nábytkových doplňků, truhlářství v rámci této třídy; (40) digitální potisk dekorativních panelů, čelních ploch nábytku, laminátových desek, dřevovláknitých desek i v kombinaci s povrchovou úpravou PVC, PET fólií, dřevotřískových desek, dýhovaných a masivních materiálů, skla, plastových materiálů, obkladů keramických i nekeramických, kovových a nerezových plošných materiálů, vše pro interiéry staveb, zpracování, barvení, tvrzení, lepení, řezání, smaltování, spojování a povrchové úpravy skla, vše pro využití ve stavebnictví, při tvorbě zařízení interiéřů a exteriřů budov a v nábytkářském průmyslu.

(511) 10, 17, 19, 20, 35, 37, 40

(540)



(111) **361400**  
(220) 09.02.2017  
(320) 09.02.2017  
(442) 19.04.2017  
(151) 26.07.2017  
(730) **Trachea, a.s.**, Hájecká 1068/14, Brno - Černovice, 61800, CZ  
(740) Ing. Petr Soukup, Vídeňská 8, Olomouc, 77200  
(210) O-537290

(510) (10) nábytek pro lékařské účely; (17) fólie z plastických hmot (nikoliv) pro balení, průhledné a neprůhledné fólie na bázi polyetyleny, PVC, polyuretanu (nikoliv pro balení), samolepicí plastové fólie a plošné polepy pro průmyslové účely (stavebnictví, nábytkářství); (19) nekovové plošné povrchově upravené deskové materiály určené pro interiéry staveb, sklo a skleněné tabule pro stavebnictví, nekovové dveře a dveřní rámy, nekovové stavební panely a příčky, skleněné obložení stěn, včetně skel s grafickým potiskem, tepelně tvrzené sklo, nerozbitné sklo, izolační sklo, konstrukční sklo, okenní sklo, včetně skla proti vloupání, pancéřované sklo, mozaikové sklo, válcované tabulové sklo, sendvičové sklo; (20) nábytek všeho druhu (dřevěný, ratanový, proutěný, kovový, čalouněný, plastový, skleněný), nábytkové díly a bytové doplňky zařazené v této třídě, včetně sektorového nábytku, kuchyní, kuchyňských linek a dílů pro ně zařazených v této třídě, koupelnového nábytku a jeho dílů zařazených v této třídě, kancelářského nábytku a jeho dílů zařazených v této třídě, nábytku pro ložnice, nábytku pro obývací, dětské a studentské pokoje, nábytku pro pracovní, předsíňového nábytku a vestavěných skříní, zahradního nábytku, nábytku pro kempink, nábytková dvířka a dvířka kuchyňských linek, předsíňového nábytku a vestavěných skříní; (35) inzertní a reklamní činnost v oblasti obchodu s nábytkem a nábytkovými doplňky, provozování sítě obchodů s výše uvedenými výrobky ve tř. 10, 17, 19 a 20; (37) renovace nábytku a nábytkových doplňků, truhlářství v rámci této třídy; (40) digitální potisk dekorativních panelů, čelních ploch nábytku, laminátových desek, dřevovláknitých desek i v kombinaci s povrchovou úpravou PVC, PET fólií, dřevotřískových desek, dýhovaných a masivních materiálů, skla, plastových materiálů, obkladů keramických i nekeramických, kovových a nerezových plošných materiálů, vše pro interiéry staveb, zpracování, barvení, tvrzení, lepení, řezání, smaltování, spojování a povrchové úpravy skla, vše pro využití ve stavebnictví, při tvorbě zařízení interiéřů a exteriřů budov a v nábytkářském průmyslu.

(511) 10, 17, 19, 20, 35, 37, 40  
(540)

 T.classic

(111) **361401**  
(220) 10.02.2017  
(320) 10.02.2017  
(442) 19.04.2017

- (151) 26.07.2017  
(730) **RAYPATH - ČR, s.r.o.**, Roháče z Dubé 238/7, Olomouc - Bělidla, 77900, CZ  
(740) A. Holas & partner Patentová a známková kancelář, Ing. Mgr. Hana Holasová, Křížová 4, Brno, 60300  
(210) O-537328  
(591) Barevná  
(510) (3) přípravky na čištění, leštění, drhnutí a broušení, mýdla, mýdla pro domácnost, mýdla pro zjasňování textilu, lešticí přípravky, odličovací přípravky, přípravky s aloe vera pro kosmetické účely, kosmetické pomůcky, kosmetické přípravky; (5) dezinfekční přípravky, antibakteriální přípravky; (21) hadry na podlahu, houby pro použití v domácnosti, jelenicová kůže na čištění, kartáče na čištění, lešticí rukavice, prachovky na nábytek, péřové prachovky, úklidové utěrky, úklidové hadry, utěrky na utírání prachu, utěrky na leštění, kůže na leštění, kuchyňské stěrky, rukavice na mytí automobilů, rukavice pro použití v domácnosti, lopatky pro použití v domácnosti, smetáky, mopy; (24) netkané textilie a výrobky z netkaných textilií.  
(511) 3, 5, 21, 24  
(540)



- (111) **361402**  
(220) 13.02.2017  
(320) 13.02.2017  
(442) 19.04.2017  
(151) 26.07.2017  
(730) **BERNARD LEGAL, s.r.o., advokátní kancelář**, 28. října 767/12, Praha 1, 11000, CZ  
(210) O-537330  
(591) Barevná  
(510) (9) diapositivy, elektroluminiscenční diody (LED), elektronické oznamovací tabule, elektronické publikace (s možností stažení), etikety elektronické pro zboží, hologramy, magnetická média, magnetické karty, neónové značení, nosiče dat optické, nosiče zvukových nahrávek, tiskárny pro počítače, tonerové kazety (neplněné) pro tiskárny a kopírovací přístroje, závěsné stuhly pro mobilní telefony; (16) fotografie (tištěné), kalendáře, knihy, vzory (předlohy) na kopírování, krabice lepenkové nebo papírové, laminovačky na dokumenty pro použití v kanceláři, nálepky (lepící pásky) pro kancelářské použití nebo pro domácnost, papír, papírenské výrobky, pohlednice, papírové nebo lepenkové poutače, publikace, sáčky jako obaly (z papíru nebo umělých hmot), tiskařské štočky, tiskoviny, voskovaný papír; (35) aktualizování reklamních materiálů, design reklamních materiálů, kopírování dokumentů, obchodní reklama (pro třetí osoby), organizování výstav a pořádání veletrhů pro obchodní a reklamní účely, pronájem reklamních materiálů, pronájem reklamních ploch, psaní reklamních textů, reklama, reklamní agentury, příprava, aktualizace a šíření reklamních materiálů, služby v oblasti grafické úpravy pro reklamní účely; (41) obrazové zpravodajství, organizování a vedení seminářů, organizování a vedení kolokvií, plánování a organizování večírků, poskytování on-line elektronických publikací (bez možnosti stažení), psaní textů (jiných než reklamních), služby v oblasti grafické úpravy, jiné než pro reklamní účely, vydávání textů, s výjimkou reklamních nebo náborových, vydávání elektronických knih a časopisů on-line, vzdělávací informace.  
(511) 9, 16, 35, 41

(540)



- (111) **361403**  
(220) 13.02.2017  
(320) 13.02.2017  
(442) 19.04.2017  
(151) 26.07.2017  
(730) **BERNARD LEGAL, s.r.o., advokátní kancelář**, 28. října 767/12, Praha 1, 11000, CZ  
(210) O-537331  
(591) Barevná  
(510) (9) diapositivy, elektroluminiscenční diody (LED), elektronické oznamovací tabule, elektronické publikace (s možností stažení), etikety elektronické pro zboží, hologramy, magnetická média, magnetické karty, neónové značení, nosiče dat optické, nosiče zvukových nahrávek, tiskárny pro počítače, tonerové kazety (neplněné) pro tiskárny a kopírovací přístroje, závěsné stuhly pro mobilní telefony; (16) fotografie (tištěné), kalendáře, knihy, vzory (předlohy) na kopírování, krabice lepenkové nebo papírové, laminovačky na dokumenty pro použití v kanceláři, nálepky (lepící pásky) pro kancelářské použití nebo pro domácnost, papír, papírenské výrobky, pohlednice, papírové nebo lepenkové poutače, publikace, sáčky jako obaly (z papíru nebo umělých hmot), tiskařské štočky, tiskoviny, voskovaný papír; (35) aktualizování reklamních materiálů, design reklamních materiálů, kopírování dokumentů, obchodní reklama (pro třetí osoby), organizování výstav a pořádání veletrhů pro obchodní a reklamní účely, pronájem reklamních materiálů, pronájem reklamních ploch, psaní reklamních textů, reklama, reklamní agentury, příprava, aktualizace a šíření reklamních materiálů, služby v oblasti grafické úpravy pro reklamní účely; (41) obrazové zpravodajství, organizování a vedení seminářů, organizování a vedení kolokvií, plánování a organizování večírků, poskytování on-line elektronických publikací (bez možnosti stažení), psaní textů (jiných než reklamních), služby v oblasti grafické úpravy, jiné než pro reklamní účely, vydávání textů, s výjimkou reklamních nebo náborových, vydávání elektronických knih a časopisů on-line, vzdělávací informace.  
(511) 9, 16, 35, 41  
(540)



- (111) **361404**  
(220) 13.02.2017  
(320) 13.02.2017  
(442) 19.04.2017  
(151) 26.07.2017  
(730) **BERNARD LEGAL, s.r.o., advokátní kancelář**, 28. října 767/12, Praha 1, 11000, CZ  
(210) O-537332  
(591) Barevná  
(510) (9) diapositivy, elektroluminiscenční diody (LED), elektronické oznamovací tabule, elektronické publikace (s možností stažení), etikety elektronické pro zboží, hologramy, magnetická média, magnetické karty, neónové značení, nosiče dat optické, nosiče zvukových nahrávek, tiskárny pro počítače, tonerové kazety (neplněné) pro tiskárny a kopírovací

přístroje, závěsné stuhy pro mobilní telefony; (16) fotografie (tištěné), kalendáře, knihy, vzory (předlohy) na kopírování, krabice lepenkové nebo papírové, laminovačky na dokumenty pro použití v kanceláři, nálepky (lepící pásy) pro kancelářské použití nebo pro domácnost, papír, papírenské výrobky, pohlednice, papírové nebo lepenkové poutače, publikace, sáčky jako obaly (z papíru nebo umělých hmot), tiskařské štočky, tiskoviny, voskovaný papír; (35) aktualizování reklamních materiálů, design reklamních materiálů, kopírování dokumentů, obchodní reklama (pro třetí osoby), organizování výstav a pořádání veletrhů pro obchodní a reklamní účely, pronájem reklamních materiálů, pronájem reklamních ploch, psaní reklamních textů, reklama, reklamní agentury, příprava, aktualizace a šíření reklamních materiálů, služby v oblasti grafické úpravy pro reklamní účely; (41) obrazové zpravodajství, organizování a vedení seminářů, organizování a vedení kolokvií, plánování a organizování večírků, poskytování on-line elektronických publikací (bez možnosti stažení), psaní textů (jiných než reklamních), služby v oblasti grafické úpravy, jiné než pro reklamní účely, vydávání textů, s výjimkou reklamních nebo náborových, vydávání elektronických knih a časopisů on-line, vzdělávací informace.

(511) 9, 16, 35, 41

(540)



(111) **361405**

(220) 13.02.2017

(320) 13.02.2017

(442) 19.04.2017

(151) 26.07.2017

(730) **BERNARD LEGAL, s.r.o., advokátní kancelář**, 28. října 767/12, Praha 1, 11000, CZ

(210) O-537334

(591) Barevná

(510) (9) diapositivy, elektroluminiscenční diody (LED), elektronické oznamovací tabule, elektronické publikace (s možností stažení), etikety elektronické pro zboží, hologramy, magnetická média, magnetické karty, neónové značení, nosiče dat optické, nosiče zvukových nahrávek, tiskárny pro počítače, tonerové kazety (neplněné) pro tiskárny a kopírovací přístroje, závěsné stuhy pro mobilní telefony; (16) fotografie (tištěné), kalendáře, knihy, vzory (předlohy) na kopírování, krabice lepenkové nebo papírové, laminovačky na dokumenty pro použití v kanceláři, nálepky (lepící pásy) pro kancelářské použití nebo pro domácnost, papír, papírenské výrobky, pohlednice, papírové nebo lepenkové poutače, publikace, sáčky jako obaly (z papíru nebo umělých hmot), tiskařské štočky, tiskoviny, voskovaný papír; (35) aktualizování reklamních materiálů, design reklamních materiálů, kopírování dokumentů, obchodní reklama (pro třetí osoby), organizování výstav a pořádání veletrhů pro obchodní a reklamní účely, pronájem reklamních materiálů, pronájem reklamních ploch, psaní reklamních textů, reklama, reklamní agentury, příprava, aktualizace a šíření reklamních materiálů, služby v oblasti grafické úpravy pro reklamní účely; (41) obrazové zpravodajství, organizování a vedení seminářů, organizování a vedení kolokvií, plánování a organizování večírků, poskytování on-line elektronických publikací (bez možnosti stažení), psaní textů (jiných než reklamních), služby v oblasti grafické úpravy, jiné než pro reklamní účely, vydávání textů, s výjimkou reklamních nebo náborových, vydávání elektronických knih a časopisů on-line, vzdělávací informace.

(511) 9, 16, 35, 41

(540)



(111) **361406**

(220) 13.02.2017

(320) 13.02.2017

(442) 19.04.2017

(151) 26.07.2017

(730) **MANELER GROUP s.r.o.**, Hajánky 7, Tišnov, 66601, CZ

(740) Ing. Libor Markes, patentový zástupce, Grohova 54, Brno, 60200

(210) O-537337

(591) Barevná

(510) (8) ruční nářadí, jako kleště, šroubováky, lisovací kleště, montážní klíče, speciální ruční nářadí pro elektroinstalace a instalace sítí; (9) elektroinstalační materiál a materiál pro instalaci sítí, jako vypínače, spínače, elektrické a datové kabely, rozvaděče, jističe, chrániče, konektory, motorové spouštěče, elektroměry, baterie, akumulátorové články; (11) svítidla, klimatizační zařízení, zařízení k elektrickému vytápění, topné rohože.

(511) 8, 9, 11

(540)



(111) **361407**

(220) 13.02.2017

(320) 13.02.2017

(442) 19.04.2017

(151) 26.07.2017

(730) **RAYPATH - ČR, s.r.o.**, Roháče z Dubé 238/7, Olomouc - Bělidla, 77900, CZ

(740) A. Holas & partner Patentová a známková kancelář, Ing. Mgr. Hana Holasová, Křížová 4, Brno, 60300

(210) O-537344

(591) Barevná

(510) (3) přípravky na čištění, leštění, drhnutí a broušení, mýdla, mýdla pro domácnost, mýdla pro zjasňování textilu, lešticí přípravky, odličovací přípravky, přípravky s aloe vera pro kosmetické účely, kosmetické pomůcky, kosmetické přípravky; (5) dezinfekční přípravky, antibakteriální přípravky; (21) hadry na podlahu, houby pro použití v domácnosti, jelenicová kůže na čištění, kartáče na čištění, lešticí rukavice, prachovky na nábytek, péřové prachovky, úklidové utěrky, úklidové hadry, utěrky na utírání prachu, utěrky na leštění, kůže na leštění, kuchyňské stěrky, rukavice na mytí automobilů, rukavice pro použití v domácnosti, lopatky pro použití v domácnosti, smetáky, mopy; (24) netkané textilie a výrobky z netkaných textilií.

(511) 3, 5, 21, 24



(540)



(151) 26.07.2017

(730) **HYPERTECH GROUP S.R.O.**, Uničovská 3274/26A, Šumperk, 78701, CZ

(210) O-537489

(510) (9) přístroje a zařízení pro akumulování a dodávku elektrické energie, články elektrochemických generátorů vyvíjejících vodík.

(511) 9

(540)

(111) **361408**

(220) 14.02.2017

(320) 14.02.2017

(442) 19.04.2017

(151) 26.07.2017

(730) **Štěpánek Robert Ing.**, nám. U lípy svobody 2/10, Praha 10, 10700, CZ

(740) Tomáš Pecina, Vodičkova 681/18, Praha 1, 11000

(210) O-537368

(510) (40) tisk (digitální) a knihařské zpracování; (41) produktová fotografie; (42) grafické návrhy, návrhy logotypů, kreslení a ilustrování, správa počítačových systémů, webdesign, programování počítačů.

(511) 40, 41, 42

(540)



Didot.

(111) **361409**

(220) 18.02.2017

(320) 18.02.2017

(442) 19.04.2017

(151) 26.07.2017

(730) **HYPERTECH GROUP S.R.O.**, Uničovská 3274/26A, Šumperk, 78701, CZ

(210) O-537488

(510) (9) přístroje a zařízení pro akumulování a dodávku elektrické energie, články elektrochemických generátorů vyvíjejících vodík.

(511) 9

(540)



(111) **361410**

(220) 18.02.2017

(320) 18.02.2017

(442) 19.04.2017



(111) **361411**

(220) 20.02.2017

(320) 20.02.2017

(442) 19.04.2017

(151) 26.07.2017

(730) **Burda Jan**, Budapeštská 1491/3, Praha 10, 10200, CZ

(210) O-537518

(510) (32) piva, minerální a syčené vody a jiné nealkoholické nápoje, ovocné nápoje a ovocné šťávy, sirupy a jiné přípravky pro přípravu nápojů; (33) alkoholické nápoje (s výjimkou pív); (35) reklama, propagace, řízení obchodní činnosti, obchodní administrativa, kancelářské práce.

(511) 32, 33, 35

(540)



(111) **361412**

(220) 20.02.2017

(320) 20.02.2017

(442) 19.04.2017

(151) 26.07.2017

(730) **HAKEL spol. s r.o.**, Bratří Štefanů 980, Hradec Králové, Slezské Předměstí, 50003, CZ

(740) Bohemia Patent, Ing. Jana Vanděliková, Vodičkova 791/41, Praha 1 - Nové Město, 11000

(210) O-537519

(591) Barevná

(510) (9) elektrická zařízení a přístroje ve tř. 9, a to přepětové ochrany,bleskojistky, záložní zdroje, přístroje pro měření a analýzu datových a napájecích sítí, rozvody napájecí a datové sítě pro výpočetní techniku, měřicí a diagnostické přístroje, telefonní přístroje a ústředny, počítačové systémy optimalizace odběru energie, zástrčkové a zásuvkové moduly a pod., data, databáze a jiné informační produkty na magnetických a/nebo optických nosičích a v elektronických, datových, informačních a telekomunikačních sítích všeho druhu, nosiče dat všeho druhu, elektronické sítě, multimediální aplikace, multimediální informační katalogy, elektronické časopisy, software virtuální reality, informační systémy na nosičích spadající do tř. 9 vyjma nosičů papírových, informační systémy v elektronické podobě, přístroje a nástroje vědecké, geodetické, signalizační a pro účely kontrolní, měřicí a regulační technika,

přístroje pro zpracování informací a výrobky výpočetní techniky, části a příslušenství k výrobkům výše uvedeným spadající do tř. 9, telekomunikační technika zejména telefony, faxy, zařízení pro reprodukci dat, kopírovací stroje, spotřební elektronika, přístroje pro audiovizuální komunikaci, přístroje pro záznam, převod a reprodukci zvuku nebo obrazu a jejich součásti, elektronické řídicí systémy, přístroje a jejich součásti - mikroprocesory apod., spojové a telekomunikační přístroje a technika, optické a opticko-elektrické přístroje, přístroje pro měření, signalizaci a kontrolu, elektronická zabezpečovací technika a zabezpečovací systémy, analogové a digitální karty, software a hardware; (42) technické poradenství, konzultace, projekty a expertizy v oblasti software a hardware, vývoj počítačových programů, instalace, aktualizace a kopírování software.

(511) 9, 42  
(540)



(111) **361413**  
(220) 20.02.2017  
(320) 20.02.2017  
(442) 19.04.2017  
(151) 26.07.2017  
(730) **SpokojenyPes.cz s.r.o.**, Hvězdova 1073/33, Praha 4 - Nusle, 14000, CZ  
(740) Chýský Lorenc, advokáti, s.r.o., JUDr. Michal Lorenc, Žerotínova 1132/34, Praha 3, 13000

(210) O-537525  
(510) (3) parfumerie pro zvířata, hygienické prostředky pro zvířata, kosmetika pro zvířata, čistící výrobky pro chovatele zvířat; (5) farmaceutické a veterinářské výrobky pro zvířata, dietní a dietetické přípravky pro zvířata, léčiva pro zvířata, náplasti a obvazový materiál pro zvířata, plenky pro zvířata; (8) stříhací stroje na zvířata (ručně ovládané); (10) ortopedické potřeby pro zvířata; (18) vodítka, obojky a oděvy pro zvířata z kůže či z imitace kůže; (20) boudy a přepravky pro zvířata ze dřeva či z plastických hmot, nábytek pro zvířata ze dřeva či z plastických hmot; (21) hřebeny pro zvířata, mycí houby pro zvířata, kartáče pro zvířata, zubní kartáčky pro zvířata, nádoby na potravu pro zvířata, nádoby na krmení a na napojení zvířat, toaletní nádoby pro zvířata, hygienické nádoby pro zvířata; (28) hračky pro zvířata; (31) nápoje pro zvířata, pochoutky a odměny ke žvýkání pro zvířata, krmivo pro zvířata, zrní pro živočišnou spotřebu, výživa pro domácí zvířata, suché krmivo, psí suchary, potravina pro zvířata, moučka pro zvířata, chovatelské produkty; (35) provozování maloobchodu, velkoobchodu a internetového obchodu s chovatelskými potřebami a krmivy, zejména s těmito výrobky: krmivo pro zvířata, vitamíny a léčiva pro zvířata, kosmetika pro zvířata, postroje, potahy, přepravky a cestovní tašky na zvířata, oblečky a doplňky pro zvířata, knihy o zvířatech, podestýlky, sítě, škrabadla, odpočívadla, toalety, lopatky, misky, barely, víčka, pamlsky, hračky, obojky, vodítka, pelíšky, pěstění, pamlsky pro psy, cestování se psem, nábytek pro zvířata, fontány, hračky pro psy, ohrádky, boudy, dvířka pro psy, elektronické obojky, GPS pro psy, porodní boxy, láhve na mléko, akvária a akvarijní sety, stolky a skříňky pod akvária, krmivo pro akvarijní rybičky, dekorace do akvárií, akvarijní technika, potřeby pro zvířata, přípravky proti řasám, substráty pro chov živočichů, léčiva pro ryby, terária pro zvířata, terarijní krmení a doplňky, světlo do terária, želvária, terarijní topení, vybavení terárií, podestýlky, králikárny, klece pro hlodavce, napáječky, vodítka a postroje pro hlodavce, minerální bloky, potřeby pro fretky, kolotoče, hračky, domky a houpačky, toalety, koupelny, kartáče, nůžtičky, pelíšky pro králíky, technika pro jezírka, dekorace a fontány, pochoutky pro ptáky, klece a voliéry, vybavení do klecí, venkovní krmítka, budky; (39) doprava a doručování zboží, balení zboží, skladování zboží; (44) péče o hygienu a krásu zvířat.

(511) 3, 5, 8, 10, 18, 20, 21, 28, 31, 35, 39, 44

(540)



**Rychlý Pes**

(111) **361414**  
(220) 20.02.2017  
(320) 20.02.2017  
(442) 19.04.2017  
(151) 26.07.2017  
(730) **SpokojenyPes.cz s.r.o.**, Hvězdova 1073/33, Praha 4 - Nusle, 14000, CZ  
(740) Chýský Lorenc, advokáti, s.r.o., JUDr. Michal Lorenc, Žerotínova 1132/34, Praha 3, 13000

(210) O-537526  
(510) (3) parfumerie pro zvířata, hygienické prostředky pro zvířata, kosmetika pro zvířata, čistící výrobky pro chovatele zvířat; (5) farmaceutické a veterinářské výrobky pro zvířata, dietní a dietetické přípravky pro zvířata, léčiva pro zvířata, náplasti a obvazový materiál pro zvířata, plenky pro zvířata; (8) stříhací stroje na zvířata (ručně ovládané); (10) ortopedické potřeby pro zvířata; (18) vodítka, obojky a oděvy pro zvířata z kůže či z imitace kůže; (20) boudy a přepravky pro zvířata ze dřeva či z plastických hmot, nábytek pro zvířata ze dřeva či z plastických hmot; (21) hřebeny pro zvířata, mycí houby pro zvířata, kartáče pro zvířata, zubní kartáčky pro zvířata, nádoby na potravu pro zvířata, nádoby na krmení a na napojení zvířat, toaletní nádoby pro zvířata, hygienické nádoby pro zvířata; (28) hračky pro zvířata; (31) nápoje pro zvířata, pochoutky a odměny ke žvýkání pro zvířata, krmivo pro zvířata, zrní pro živočišnou spotřebu, výživa pro domácí zvířata, suché krmivo, psí suchary, potravina pro zvířata, moučka pro zvířata, chovatelské produkty; (35) provozování maloobchodu, velkoobchodu a internetového obchodu s chovatelskými potřebami a krmivy, zejména s těmito výrobky: krmivo pro zvířata, vitamíny a léčiva pro zvířata, kosmetika pro zvířata, postroje, potahy, přepravky a cestovní tašky na zvířata, oblečky a doplňky pro zvířata, knihy o zvířatech, podestýlky, sítě, škrabadla, odpočívadla, toalety, lopatky, misky, barely, víčka, pamlsky, hračky, obojky, vodítka, pelíšky, pěstění, pamlsky pro psy, cestování se psem, nábytek pro zvířata, fontány, hračky pro psy, ohrádky, boudy, dvířka pro psy, elektronické obojky, GPS pro psy, porodní boxy, láhve na mléko, akvária a akvarijní sety, stolky a skříňky pod akvária, krmivo pro akvarijní rybičky, dekorace do akvárií, akvarijní technika, potřeby pro zvířata, přípravky proti řasám, substráty pro chov živočichů, léčiva pro ryby, terária pro zvířata, terarijní krmení a doplňky, světlo do terária, želvária, terarijní topení, vybavení terárií, podestýlky, králikárny, klece pro hlodavce, napáječky, vodítka a postroje pro hlodavce, minerální bloky, potřeby pro fretky, kolotoče, hračky, domky a houpačky, toalety, koupelny, kartáče, nůžtičky, pelíšky pro králíky, technika pro jezírka, dekorace a fontány, pochoutky pro ptáky, klece a voliéry, vybavení do klecí, venkovní krmítka, budky; (39) doprava a doručování zboží, balení zboží, skladování zboží; (44) péče o hygienu a krásu zvířat.

(511) 3, 5, 8, 10, 18, 20, 21, 28, 31, 35, 39, 44

(540)

**RYCHLÝ PES**

(111) **361415**  
(220) 20.02.2017  
(320) 20.02.2017  
(442) 19.04.2017  
(151) 26.07.2017  
(730) **SpokojenyPes.cz s.r.o.**, Hvězdova 1073/33, Praha 4 - Nusle, 14000, CZ  
(740) Chýský Lorenc, advokáti, s.r.o., JUDr. Michal Lorenc, Žerotínova 1132/34, Praha 3, 13000  
(210) O-537528

(510) (3) parfumerie pro zvířata, hygienické prostředky pro zvířata, kosmetika pro zvířata, čisticí výrobky pro chovatele zvířat; (5) farmaceutické a veterinářské výrobky pro zvířata, dietní a dietetické přípravky pro veterinární účely, potravní doplňky pro zvířata, dezinfekční přípravky pro zvířata, léčiva pro zvířata, náplasti a obvazový materiál pro zvířata, plenky pro zvířata; (8) stříhací strojíky na zvířata (ručně ovládané); (10) ortopedické potřeby pro zvířata; (18) vodítka, obojky a oděvy pro zvířata z kůže či z imitace kůže; (20) boudy a přepravky pro zvířata ze dřeva či z plastických hmot, nábytek pro zvířata ze dřeva či z plastických hmot; (21) hřebeny pro zvířata, mycí houby pro zvířata, kartáče pro zvířata, zubní kartáčky pro zvířata, nádoby na potravu pro zvířata, nádoby na krmení a na napojení zvířat, toaletní nádoby pro zvířata, hygienické nádoby pro zvířata; (28) hračky pro zvířata; (31) nápoje pro zvířata, pochoutky a odměny ke žvýkání pro zvířata, krmivo pro zvířata, zrní pro živočišnou spotřebu, výživa pro domácí zvířata, suché krmivo, psí suchary, potrava pro zvířata, moučka pro zvířata, chovatelské produkty; (35) provozování maloobchodu, velkoobchodu a internetového obchodu s chovatelskými potřebami a krmiv, zejména s těmito výrobky: krmivo pro zvířata, vitamíny a léčiva pro zvířata, kosmetika pro zvířata, postroje, potahy, přepravky a cestovní tašky na zvířata, oblečky a doplňky pro zvířata, knihy o zvířatech, podestýlky, sítě, škrabadla, odpočívadla, toalety, lopatky, misky, barely, víčka, pamlsky, hračky, obojky, vodítka, pelíšky, pěstění, pamlsky pro psy, cestování se psem, nábytek pro zvířata, fontány, hračky pro psy, ohrádky, boudy, dvířka pro psy, elektronické obojky, GPS pro psy, porodní boxy, láhve na mléko, akvária a akvarijní sety, stolky a skříňky pod akvária, krmivo pro akvarijní rybičky, dekorace do akvárií, akvarijní technika, potřeby pro zvířata, přípravky proti řasám, substráty pro chov živočichů, léčiva pro ryby, terária pro zvířata, terarijní krmení a doplňky, světlo do terária, želvária, terarijní topení, vybavení terárií, podestýlky, králíkárný, klece pro hlodavce, napáječky, vodítka a postroje pro hlodavce, minerální bloky, potřeby pro fretky, kolotoče, hračky, domky a houpačky, toalety, koupelny, kartáče, nůžtičky, pelíšky pro králíky, technika pro jezírka, dekorace a fontány, pochoutky pro ptáky, klece a voliéry, vybavení do klecí, venkovní krmítka, budky; (39) doprava a doručování zboží, balení zboží, skladování zboží; (44) péče o hygienu a krásu zvířat.

(511) 3, 5, 8, 10, 18, 20, 21, 28, 31, 35, 39, 44

(540)

## SPOKOJNÝ PES

(111) **361416**

(220) 22.02.2017

(320) 22.02.2017

(442) 19.04.2017

(151) 26.07.2017

(730) **Kratochvílová Kateřina**, Velenka 115, Sadská, 28912, CZ

(740) Ing. Michal Jupa, patentový zástupce, Na Baních 1385, Praha 5 - Zbraslav, 15600

(210) O-537579

(510) (35) zprostředkovatelská, konzultační a poradenská činnost v oblasti obchodu, export - import a provozování e-shopu - vše s bytovými doplňky, bytovým textílem, nábytkem, vybavením koupelen a kuchyní, bytovým osvětlením, šperky, bižuterií a uměleckými díly, propagace, reklama, inzercie a poskytování obchodních informací prostřednictvím všech druhů médií, marketing; (41) realizace obrazů, fotografií a uměleckých děl (malování, fotografování), organizování společenských, vzdělávacích, sportovních, zábavních anebo kulturních akcí; (42) návrhářská, projektová, designářská, dekorativní činnost, umělecký design, výzdoba, aranžování a dekorování - vše v oblasti bytových i komerčních interiérů a výstavních prostor, bytových doplňků, bytového textilu, nábytku, bytových kuchyní a koupelen, bytového osvětlení, šperků a bižuterie, produktový design, poradenská a konzultační činnost ve výše uvedených oblastech.

(511) 35, 41, 42

(540)



KATERINA KERSEY  
DESIGN

(111) **361417**

(220) 23.02.2017

(320) 23.02.2017

(442) 19.04.2017

(151) 26.07.2017

(730) **Město Kralupy nad Vltavou**, Palackého nám. 1, Kralupy nad Vltavou, 27801, CZ

(740) Mgr. Jitka Vejražková, patentový zástupce, Podkovářská 6, Praha 9, 19000

(210) O-537608

(510) (35) pronájem reklamní doby v komunikačních médiích a v televizním vysílání, příprava a aktualizování reklamních nebo inzertních materiálů, šíření reklamních nebo inzertních materiálů, reklama, šíření reklam a inzercie prostřednictvím televizního vysílání; (38) televizní vysílání, vysílání kabelové televize, televizní vysílání zábavných, vzdělávacích, výchovných, soutěžních, diskusních a informačních pořadů, poskytování elektronického video spojení, poskytování elektronického zvukového spojení, informační služby na internetu související s televizním vysíláním, poskytování on-line platformy pro nahrávání, uchovávání, přenos a aktualizaci dat, obrázků, fotografií, 3D aplikací, zprostředkovatelská činnost v oblasti informačního servisu, komunikace a přenos dat prostřednictvím veřejné nebo neveřejné telekomunikační sítě; (41) obrazové zpravodajství, televizní zpravodajství, výroba televizních a audiovizuálních programů, zpravodajství, publicistika, poskytování služeb výchovných, vzdělávacích, soutěžních, kulturních a zábavních prostřednictvím televizního vysílání.

(511) 35, 38, 41

(540)

## TV KRALUPY

(111) **361418**

(220) 23.02.2017

(320) 23.02.2017

(442) 19.04.2017

(151) 26.07.2017

(730) **Tchibo Praha, spol. s r.o.**, Želetavská 1449/9, Praha 4 - Michle, 14000, CZ

(740) JUDr. Karolina Nováková, advokátka, Týn 639/1, Praha 1, 11000

(210) O-537621

(510) (29) konzervované, mražené, sušené a vařené ovoce a zelenina, želé, džemy, kompoty; (30) cukr, med, melasa, koření, led; (32) piva, minerální a sycené vody a jiné nealkoholické nápoje, ovocné nápoje a ovocné šťávy, sirupy a jiné přípravky pro přípravu nápojů.

(511) 29, 30, 32

(540)

## Ochutnej zvědavost

(111) **361419**

(220) 23.02.2017

(320) 23.02.2017

(442) 19.04.2017

(151) 26.07.2017

(730) **Mudrochová Michaela Ing.**, Saběnice 13, Havraň, 43401, CZ

(210) O-537626

(510) (9) komunikační zařízení, počítačové sítě, počítačové servery, bezpečnostní kamery, webové kamery, síťové monitorovací kamery; (38) poskytování internetových služeb (ISPS), vyjma telekomunikačních služeb, týkajících se transportu a rozvodu elektrické energie; (42)

aktualizování internetových stránek, design a grafický design pro tvorbu (540)  
webových stránek, hosting internetových stránek, počítačové služby,  
počítačové poradenství, programování (počítačové).

(511) 9, 38, 42  
(540)



(111) **361420**  
(220) 26.02.2017  
(320) 26.02.2017  
(442) 19.04.2017  
(151) 26.07.2017  
(730) **FIRST LUXURY SPA s.r.o.**, Františkovy Lázně 225, Františkovy Lázně,  
35101, CZ  
(210) O-537669  
(591) Barevná  
(510) (35) propagační činnost, reklama; (39) doprava, balení a skladování zboží,  
organizování cest; (43) stravovací služby, hostinská činnost, pronájem  
ubytování, pronájem ubytovacích zařízení, ubytovací služby, hotely,  
kavárny, kempy, ubytovací zařízení.  
(511) 35, 39, 43  
(540)



(111) **361421**  
(220) 27.02.2017  
(320) 27.02.2017  
(442) 19.04.2017  
(151) 26.07.2017  
(730) **CST innovation s.r.o.**, Zborovská 1200/6, Praha 5, 15000, CZ  
(210) O-537684  
(591) Barevná  
(510) (5) biologické přípravky pro léčebné účely, bylinné čaje pro léčebné účely,  
houby s léčivými účinky, výživové doplňky; (29) sušené ovoce; (30) čaj.  
(511) 5, 29, 30



(111) **361422**  
(220) 28.02.2017  
(320) 28.02.2017  
(442) 19.04.2017  
(151) 26.07.2017  
(730) **Mičan Radek Ing.**, náměstí Mládeže 656, Týn nad Vltavou, 37501, CZ  
(210) O-537710  
(591) Barevná  
(510) (25) oděvy, obuv, kloboučnické zboží; (35) reklamní, marketingové a  
propagační služby, včetně inzercí a reklamy poskytované v počítačových  
telekomunikačních a obdobných sítích, internetová reklama, pořádání  
reklamních a obchodních výstav a předváděcích akcí zboží a služeb,  
včetně distribuce zboží k reklamním účelům, maloobchodní prodej oděvů,  
obuvi, kloboučnického zboží, internetový obchod (e-shop) s oděvy, obuví  
a kloboučnickým zbožím.  
(511) 25, 35  
(540)



(111) **361423**  
(220) 01.03.2017  
(320) 01.03.2017  
(442) 19.04.2017  
(151) 26.07.2017  
(730) **Mladá fronta a.s.**, Mezi Vodami 1952/9, Praha 4 - Modřany, 14300, CZ  
(210) O-537765  
(510) (35) marketing, pronájem reklamní doby v komunikačních médiích,  
reklama (propagace); (38) přenos digitálních souborů, přenos zpráv a  
obrazových informací pomocí počítačů; (41) elektronické publikování  
(DTP), poskytování on-line videí, vzdělávací informace, vzdělávání,  
pořádání e-learningových kurzů.  
(511) 35, 38, 41  
(540)

♥ Rodina v kurzu

- (111) **361424**  
(220) 02.03.2017  
(320) 02.03.2017  
(442) 19.04.2017  
(151) 26.07.2017  
(730) **DEVPRO, s.r.o.**, Na louce 603/6, Praha, 10900, CZ  
(740) Mgr. Jan Klíner, Panská 895/6, Praha, 11000  
(210) O-537772  
(510) (35) administrativní služby, marketing, marketingové studie; (36) finanční analýza, finanční hodnocení, finanční poradenství, finanční služby, finanční informace, realitní činnost, pronájem a správa nemovitostí, finanční oceňování a hodnocení nemovitostí, zprostředkování nemovitostí, obchodování s nemovitostmi, kapitálové investice; (37) demolice budov, utěšňování budov, údržba a opravy nemovitostí, čištění budov (fasád, vnějších povrchů a ploch), čištění komínů, stavební dozor, stavební informace, izolování staveb, konzultace a poradenství ve stavebnictví, stavebnictví, stavitelství; (42) architektura, architektonické poradenství, expertízy, inženýrské práce (expertízy), kontrola kvality, konzultace v oblasti úspor energie, plánování městské výstavby, projekce (stavební), projektování, projektová činnost, projektové studie technické, technický průzkum, zkoušky materiálů.

(511) 35, 36, 37, 42

(540)

## DEVPRO

- (111) **361425**  
(220) 02.03.2017  
(320) 02.03.2017  
(442) 19.04.2017  
(151) 26.07.2017  
(730) **RiR s. r. o.**, Školní 69/4, Nová Role, 36225, CZ  
(740) Advokátní kancelář CINK a partneři, s. r. o., Mgr. Ing. Pavel Cink, advokát, Veleslavínova 363/33, Plzeň, 30100  
(210) O-537777  
(510) (16) plakáty, alba, blahopřání hudební, bloky (papírnické výrobky), brožury, časopisy, desky (papírnické výrobky), grafické reprodukce, grafiky, kalendáře, katalogy, letáky, lístky, noviny, propisky, tiskoviny; (24) propagační oděvy; (41) organizace a pořádání open-air hudebního festivalu "Rock iN Roll", organizace a pořádání hudebních koncertů, hudební produkce, fotografování, informace o možnostech zábavy a rozptýlení, organizování zábavných soutěží, služby v oblasti prodeje vstupenek, zábava, pobavení, organizování živých vystoupení.

(511) 16, 24, 41

(540)

## Rock iN Roll

- (111) **361426**  
(220) 02.03.2017  
(320) 02.03.2017  
(442) 19.04.2017  
(151) 26.07.2017  
(730) **Zentiva, k.s.**, U Kabelovny 130, Praha 10 - Dolní Měcholupy, 10237, CZ  
(740) JUDr. Karel Čermák jr. Ph.D., LL.M., Elišky Peškové 735/15, Praha 5, 15000  
(210) O-537780  
(591) Barevná  
(510) (5) léky, farmaceutické přípravky pro lidskou potřebu.  
(511) 5

(540)



- (111) **361427**  
(220) 02.03.2017  
(320) 02.03.2017  
(442) 19.04.2017  
(151) 26.07.2017  
(730) **Czech Dance Organization, z.s.**, Ohradské náměstí 1628/7, Praha 5 - Stodůlky, 15500, CZ  
(740) Halaxová & Halaxová TETRAPAT, RNDr. Zdeňka Halaxová, Jinonická 80, Praha 5, 15800  
(210) O-537784  
(510) (6) reklamní a dárkové předměty z kovu, kovové dekorace, kovové plakety; (9) nahrané audio a audiovizuální nosiče, počítačové programy, elektronické publikace na nosičích a přenášené po síti, exponované filmy, audiovizuální díla, data, databáze a elektronické informační produkty, magnetické datové nosiče, gramofonové desky, kompaktní disky, dvd a jiná digitální záznamová média; (16) papír a lepenka, papírnické zboží a kancelářské potřeby s výjimkou nábytku, instruktážní a výukové materiály, plastové archy, fólie a sáčky pro ovinování a balení, periodické a neperiodické publikace se sportovní a taneční tematikou, tiskoviny, časopisy, knihy, propagační materiály, tištěné materiály, prospekty, brožury, kalendáře, letáky, vstupenky, pozvánky a průkazy, průkazy tanečních týmů, tištěné programy, papírové vlajky, klubové vlajky papírové, razítka, pohlednice, fotografie, diplomy, děkovné a pamětní listy, plastické obaly, zařazené do třídy 16; (21) reklamní a dárkové předměty ze skla, porcelánu a majoliky, dekorace ze skla, porcelánu a kameniny; (25) oděvy, obuv, pokrývky hlavy, taneční oděvy, trička, mikiny, tepláky, legíny, sportovní dresy, kostýmy, společenské oděvy, obleky, vesty, košile, blůzky, šátky, šály, kravaty, motýlky, taneční obuv, společenská obuv; (35) reklamní, inzertní a propagační činnost směřující k propagaci vlastní společnosti nebo kulturních a sportovních akcí, vyhledávání sponzorů, prodej reklamních a upomínkových předmětů všeho druhu; (38) televizní vysílání, rozhlasové vysílání, digitální vysílání, satelitní vysílání, televizní vysílání programů, televizní vysílání zábavných, vzdělávacích, výchovných, soutěžních, diskusních a informačních pořadů, streaming audio a video materiálů na internetu, služby v oblasti vysílání dat, vysílání televize přes internet, diskusní fóra (poskytování internetových diskusních fór), podcasting, televizní komunikační služby, televizní vysílání pro mobilní telefony, vysílání kabelové televize, video vysílání, zpoplatněné televizní vysílání, počítačová komunikace a přístup k internetu, komunikační služby pro přístup k databázi, poskytování blogovacích služeb, poskytování elektronického video spojení, poskytování elektronického zvukového spojení, poskytování přístupu a pronájem přístupového času k počítačovým databázím, poskytování přístupu k datům nebo dokumentům uloženým elektronicky v centrálních souborech za účelem dálkových konzultací, poskytování přístupu k databázím na internetu, poskytování přístupu k databázím, poskytování přístupu k digitálním hudebním webovým stránkám na internetu, poskytování přístupu k elektronickým stránkám, poskytování přístupu ke stránkám na elektronické informační síti, poskytování přístupu uživatelů k počítačovým programům v datových sítích, pronájem času přístupu do databází, pronájem přístupového času k webovým stránkám (isp), služby telekomunikačních bran, služby týkající se přeposílání webových stránek, zajišťování přístupu k počítačovým databázím, telekomunikace, služby umožňující komunikaci jedné osoby z druhou, telematika, šíření, výměna nebo získávání zpráv a informací, šíření elektronických časopisů, informací, elektronických periodik, knih v elektronické podobě, audio nebo audiovizuálních děl prostřednictvím



informační nebo datové nebo elektronické nebo komunikační nebo telekomunikační nebo počítačové sítě, zejména internetu, pomocí satelitů a jinými sítěmi, informační služby na internetu související s televizním vysíláním, služby na internetu související s televizním vysíláním, poskytování on-line platformy pro nahrávání, uchovávání, přenos a aktualizaci dat, obrázků, fotografií, 3d aplikací, zprostředkovatelská činnost v oblasti informačního servisu, komunikace a přenos dat prostřednictvím veřejné nebo neveřejné telekomunikační sítě, komunikace, poradenská činnost v oblasti sdělovacích prostředků, telekomunikací, informační služby v oblasti telekomunikací, informační kancelář, poskytování informačních služeb prostřednictvím počítačů - v rámci této třídy, pronájem komunikačních míst, telekomunikační služby umožňující on-line v sítích dálkově objednávání a dodávání výrobků, na kterých jsou nanesená obrazová data objednatele; (41) výchovná, vzdělávací činnost, nakladatelství, vydavatelská činnost, ediční činnost, publikační činnost, vydávání knih, časopisů, vydávání elektronických publikací, agenturní činnost v oblasti kultury, zábava, sportovní a kulturní činnosti, organizování společenských, kulturních a sportovních akcí, organizování a pořádání tanečních a sportovních vystoupení, organizování a pořádání veřejných vystoupení, soutěží a přehlídek, agenturní činnost v oblasti kultury, sportu a vzdělávání, zprostředkování v oblasti kultury, výchovy, zábavy a sportu, činnost tanečního klubu a školy, organizace tréninku tanečního sportu, výuka a trénování tanečního sportu, výuka tance, večírky, organizování živých vystoupení, plesů, představení, soutěží, organizování a pořádání národních a mezinárodních soutěží (zejména v tanci a tanečním sportu), pořádání vzdělávacích akcí pro tanečnický a porotce, pořádání vzdělávacích akcí v oblasti sportu a kultury, organizování a vedení kongresů, konferencí, seminářů, metodické vedení, vzdělávání a organizace v odborné činnosti - tanečním sportu, poradenská činnost v oblasti sportovní a taneční, pohybová a taneční výchova, provozování tanečního studia, fitcentra, klubové služby, agenturní činnost v oblasti sportovní a taneční, fotografování, filmová tvorba, televizní zábava, tvorba televizních programů, tvorba scénářů, nahrávání nosičů zvukových nebo obrazově zvukových, půjčování zvukových a zvukově obrazových záznamů, tvorba a šíření audiovizuálních děl.

(511) 6, 9, 16, 21, 25, 35, 38, 41  
(540)



(111) **361428**  
(220) 02.03.2017  
(320) 02.03.2017  
(442) 19.04.2017  
(151) 26.07.2017  
(730) **Janeček Jakub**, Saratovská 19, Praha 10, 10000, CZ  
(210) O-537785  
(510) (16) obaly z papíru a plastu, krabice a přepravky z papíru, etikety, letáky a další tiskárenské výrobky.; (33) alkoholické nápoje; (35) merchandising, reklamní a inzertní činnost.  
(511) 16, 33, 35

(540)



(111) **361429**  
(220) 03.03.2017  
(320) 03.03.2017  
(442) 19.04.2017  
(151) 26.07.2017  
(730) **Schuh Jiří**, Knovíz 116, Slaný 1, 27401, CZ  
(210) O-537798  
(510) (6) přívěšky na klíče z obecných kovů; (14) šperky, amulety (šperky), přívěsky (šperky), ozdoby (šperky), prsteny (šperky), přívěsky, přívěsky na náhrdelníky, přívěsky na náramky, přívěsky na krk, přívěsky (šperky) z běžných kovů, přívěsky (klenoty); (35) podpora prodeje, propagace prodeje, administrativa prodeje, velkoobchodní prodej šperků, maloobchodní prodej šperků, služby propagace prodeje, velkoobchodní prodej kovového zboží, maloobchodní prodej kovového zboží.  
(511) 6, 14, 35  
(540)

**Semita**

(111) **361430**  
(220) 03.03.2017  
(320) 03.03.2017  
(442) 19.04.2017  
(151) 26.07.2017  
(730) **Schuh Jiří**, Knovíz 116, Slaný 1, 27401, CZ  
(210) O-537799  
(510) (6) přívěšky na klíče z obecných kovů; (14) šperky, amulety (šperky), přívěsky (šperky), ozdoby (šperky), prsteny (šperky), přívěsky, přívěsky na náhrdelníky, přívěsky na náramky, přívěsky na krk, přívěsky (šperky) z běžných kovů, přívěsky (klenoty); (35) podpora prodeje, propagace prodeje, administrativa prodeje, velkoobchodní prodej šperků, maloobchodní prodej šperků, služby propagace prodeje, velkoobchodní prodej kovového zboží, maloobchodní prodej kovového zboží.  
(511) 6, 14, 35  
(540)



(111) **361431**  
(220) 03.03.2017  
(320) 03.03.2017  
(442) 19.04.2017  
(151) 26.07.2017  
(730) **Červinková Dominika**, Italská 23, Praha 2, 12000, CZ  
(210) O-537809  
(591) Barevná



- (510) (35) velkoobchodní a maloobchodní prodej oblečení, internetový obchod (e-shop) s oblečením; (41) taneční, hudební a dramatická vystoupení, výchova, vzdělání, zábava a sportovní činnost, pořádání a vedení výukových kurzů, odborných workshopů a seminářů v oblasti zábavy.  
(511) 35, 41  
(540)



- (111) **361432**  
(220) 04.03.2017  
(320) 04.03.2017  
(442) 19.04.2017  
(151) 26.07.2017  
(730) **Kacerlová Jarmila, MBA.**, Plzeňská 638, Vejprnice, 33027, CZ  
(210) O-537824  
(591) Barevná  
(510) (35) psaní životopisů pro jiné osoby, zpracování textu, poradenství v oblasti řízení lidských zdrojů, psaní reklamních textů, psychologické testování za účelem výběru zaměstnanců, zprostředkování zaměstnání, nábor zaměstnanců; (41) koučink, pořádání a vedení workshopů (školení), poradenství pro volbu povolání (v oblasti vzdělávání nebo školení), online vydávání elektronických knih a časopisů, poskytování videí online (bez možnosti stažení), poskytování elektronických publikací online (bez možnosti stažení).  
(511) 35, 41  
(540)



- (111) **361433**  
(220) 06.03.2017  
(320) 06.03.2017  
(442) 19.04.2017  
(151) 26.07.2017  
(730) **Alfa car transport, s.r.o.**, Faměrovo náměstí 35/19, Brno, 61800, CZ  
(740) JUDr. Libor Konečný, Ptašinského 307/4, Brno, 60200  
(210) O-537852  
(591) Barevná  
(510) (7) kuchyňské stroje, elektrické, elektrické kuchyňské nástroje; (8) nože do domácnosti, drážky na nože, nástroje na přípravu jídla, kuchyňské nože a přístroje, ručně ovládané stroje na zpracování potravin; (21) kuchyňské nádobí (soupravy), odkládací podložky na nože, desky na nože, kuchyňské náčiní, nádobí, kuchyňské náčiní a nádoby, porcelán, porcelánové předměty pro dekorální účely, skleněné výrobky pro domácnost.  
(511) 7, 8, 21

(540)



- (111) **361434**  
(220) 07.03.2017  
(320) 07.03.2017  
(442) 19.04.2017  
(151) 26.07.2017  
(730) **AWEDUTO s.r.o.**, tř. Dukelských hrdinů 1751/59, Hodonín, 69501, CZ  
(740) PatOZ - patentová kancelář, Mgr. Pavel Panák, patentový zástupce, Bořivojova 694/108, Praha 3, 13000  
(210) O-537909  
(510) (21) hrníčky ze skla, keramiky nebo porcelánu, šálky, podšálky a podnosy, podložky pod horké nádobí, sklenice, kelímky, servisy (nádobí), talíře a dezertní talíře, misky a misy, čajové a kávové soupravy, krabice na potraviny, karafy, cukřenky, konvice, konvičky, termosky a termohrnky včetně kovových s výjimkou zhotovených z drahých kovů, dózy na kávu nebo čaj nebo cukr (ne z drahých kovů), dózy na potraviny (ne z drahých kovů), nádobí pro domácnost v rámci této třídy, manipulační držáky na přenášení nápojů a na jejich upevnění zejména do vozidel, kávovary filtrační nebo extrakční, mlýnky na kávu ruční; (30) káva, hotová káva a kávové nápoje, kávové náhražky (kávové náhražky nebo rostlinné přípravky užití jako káva), káva (pražená, v prášku, granulovaná nebo v nápojích), zrnková káva, ochucená káva, sladová káva, lyofilizovaná káva, vařená káva, mletá káva, instantní káva, ledová káva, káva (nepražená), káva bez kofeinu, káva s čokoládou, čaj, kakao a jejich náhražky, led, zmrzlina, mražené jogurty a sorbety, pekárenské výrobky, cukrovinky, čokoláda a zákusky, koláče s náplní, koblihy, muffiny, dorty, pizza, sendviče, pušinky; (35) maloobchodní a velkoobchodní nákup a prodej, elektronický obchod (e-shop) prostřednictvím internetu nebo jiné počítačové sítě, zprostředkovatelská činnost, vše s výrobky uvedenými výše ve třídách 21 a 30, průzkum trhu, reklamní, marketingové a propagační služby, pomoc při podnikání, řízení podniku a obchodní správa, kancelářské práce, podnikatelské konzultační a poradenské služby, pronájem kancelářských strojů, řízení lidských zdrojů a nábor zaměstnanců, zpracování administrativních údajů, účetnictví, vedení účetních knih, kontrola účetnictví; (43) restaurační služby, samoobslužné restaurace, služby zajišťující stravování a nápoje, bary (služby -), snack-bary, kavárny, zajišťování hromadného stravování (catering), jídelny (závodní -), provozování kempů, hotelové služby, motely (služby -), penziony, služby rezervace pokojů, rezervace hotelů, rezervace penzionů, dočasné ubytování.

(511) 21, 30, 35, 43

(540)

**ICÁSTICO**

- (111) **361435**  
(220) 08.03.2017  
(320) 08.03.2017  
(442) 19.04.2017  
(151) 26.07.2017  
(730) **Keiretsu Forum Prague SE**, Křižovnická 86/6, Praha 1, 11000, CZ  
(210) O-537917  
(591) Barevná  
(510) (35) reklama, propagace, řízení obchodní činnosti, obchodní administrativa, kancelářské práce; (41) vzdělávání, školení, zábava, sportovní a kulturní činnosti; (42) vědecké a technické služby a související výzkum a projektování, průmyslová analýza a výzkum, navrhování a vývoj počítačového hardwaru a softwaru.  
(511) 35, 41, 42

(540)



- (111) **361436**  
(220) 09.03.2017  
(320) 09.03.2017  
(442) 19.04.2017  
(151) 26.07.2017  
(730) **Salva Guarda Service a.s.**, Roháčova 188/37, Praha 3, 13000, CZ  
(210) O-537937  
(510) (43) poskytování jídla a nápojů - restaurace, zajišťování hromadného stravování (catering), bary a služby denních barů a salonků, poskytování univerzálních prostorů, zařízení a vybavení pro setkání, schůze, konference a výstavy v rámci této třídy, poskytování prostorů, zařízení a vybavení pro bankety a společenské akce na zvláštní příležitosti v rámci této třídy, hotelové rezervací služby.  
(511) 43  
(540)



- (111) **361437**  
(220) 09.03.2017  
(320) 09.03.2017  
(442) 19.04.2017  
(151) 26.07.2017  
(730) **BadFly Interactive, a.s.**, Jaktáře, Mařatice 1475, Uherské Hradiště, 68601, CZ  
(210) O-537951  
(510) (42) navrhování a vývoj počítačového softwaru.  
(511) 42  
(540) **BadFly Interactive, a.s.**

- (111) **361438**  
(220) 09.03.2017  
(320) 09.03.2017  
(442) 19.04.2017  
(151) 26.07.2017  
(730) **BadFly Interactive, a.s.**, Jaktáře, Mařatice 1475, Uherské Hradiště, 68601, CZ  
(210) O-537952  
(510) (42) navrhování a vývoj počítačového softwaru.  
(511) 42  
(540) **Dead Effect**

- (111) **361439**  
(220) 09.03.2017  
(320) 09.03.2017  
(442) 19.04.2017  
(151) 26.07.2017  
(730) **BB Pharma a.s.**, Durychova 101/66, Praha 4, Lhotka, 14200, CZ  
(740) Ing. Ján Forgáč, Tesaříkova 1022/5, Praha 10, 10200  
(210) O-537966  
(591) Barevná  
(510) (5) analgetika, antibiotika, chemicko- farmaceutické přípravky, léčiva, léčiva posilující nervovou soustavu, opiáty.  
(511) 5  
(540)



- (111) **361440**  
(220) 09.03.2017  
(320) 09.03.2017  
(442) 19.04.2017  
(151) 26.07.2017  
(730) **Bobánek Dolejší Zuzana PharmDr.**, Mahenova 3978, Havlíčkův Brod, 58001, CZ  
**Bobánek Dolejší Petr Ing.**, Mahenova 3978, Havlíčkův Brod, 58001, CZ  
(740) Ing. Petr Dolejší, Mahenova 3978, Havlíčkův Brod, 58001  
(210) O-537970  
(591) Barevná  
(510) (5) menstruační hygienické potřeby, absorpční hygienické výrobky, inkontinenční plenky, dětské plenkové kalhotky, plenkové kalhotky pro osoby trpící inkontinencí, dětské pleny, dětské pleny a pleny pro inkontinentní osoby; (24) zavinovačky, přebalovací podložky látkové, peřinky - v rámci třídy 24, povlečení, polštáře, textilní doplňky oděvů; (25) kalhotky plenkové pro děti, obuv, oděvy, pokrývky hlavy, ponožky, ponožky, punčochy, ponožky na spaní, ponožky do obuvi, plavky, textilní bryndáčky, látkové bryndáčky, těhotenské oděvy, cvičební oděvy, šátky (oděvy), vnější nepromokavé oděvy, plenkové kalhoty (oděvy), oděvy pro batolata, pytle a tašky na oděvy, body (spodní prádlo).  
(511) 5, 24, 25  
(540)



- (111) **361441**  
(220) 13.03.2017  
(320) 13.03.2017  
(442) 19.04.2017  
(151) 26.07.2017  
(730) **Meduna Radek Mgr.**, Krátká 236, Vědomice, 41301, CZ  
**Šenekl Jan Mgr.**, Znojemská 77, Želetava, 67526, CZ  
(740) Mgr. Radek Meduna, Krátká 236, Vědomice, 41301  
(210) O-538016

(510) (41) vzdělávání, školení, zábava, sportovní a kulturní činnost.

(511) 41

(540)

**nest14**

(111) **361442**

(220) 14.03.2017

(320) 14.03.2017

(442) 19.04.2017

(151) 26.07.2017

(730) **SUPER DODÁVKY s.r.o.**, Černokostecká 1623/14, Říčany, 25101, CZ

(210) O-538055

(591) Barevná

(510) (12) osobní auta, užitková vozidla, mikrobusey a ostatní dopravní prostředky, motory pro pozemní vozidla, nákladní vozidla a kamióny; (35) autobazar, zprostředkovatelská činnost v oblasti obchodu - zprostředkování nákupu a prodeje nových i ojetých vozidel, administrativní služby spojené s přihlašovaním motorových vozidel; (36) zprostředkování leasingových smluv, zejména na dopravní prostředky, finanční služby, včetně leasingu a úvěru, směnárská činnost, zastavárna, zprostředkovatelská činnost, zastavárna, zprostředkovatelská činnost v oblasti výše uvedených služeb třídy 36; (37) opravy, údržba, seřizování a mytí dopravních prostředků, montáž a demontáž motorových vozidel, montáž motorových vozidel, montáž autopříslušenství, zprostředkovatelská činnost v oblasti výše uvedených služeb třídy 37; (39) pronájem motorových vozidel, půjčování použitých silničních vozidel, parkování použitých silničních vozidel (služby), pronájem použitých a nákladních a užitkových vozidel; (45) právní služby související s přihlašovaním motorových vozidel.

(511) 12, 35, 36, 37, 39, 45

(540)



(111) **361443**

(220) 14.03.2017

(320) 14.03.2017

(442) 19.04.2017

(151) 26.07.2017

(730) **Galmed a. s.**, Těšínská 1349/296, Ostrava, 71600, CZ

(210) O-538060

(510) (5) farmaceutika, léčebné a veterinární přípravky, hygienické přípravky pro zdravotnické účely, dietetické potraviny a přípravky upravené pro léčebné či veterinární účely, potraviny pro kojence a batolata, potravinové doplňky pro lidskou spotřebu a zvířata, s výjimkou výrobků pro klinickou výživu, jmenovitě enterální a/nebo parenterální výživu, náplasti, obvazové materiály a krytí, materiály pro plombování zubů, dentální vosky, dezinfekční přípravky, přípravky na hubení škůdců, fungicidy, herbicidy.

(511) 5

(540)

**PropoNeo**

(111) **361444**

(220) 14.03.2017

(320) 14.03.2017

(442) 19.04.2017

(151) 26.07.2017

(730) **Galmed a. s.**, Těšínská 1349/296, Ostrava, 71600, CZ

(210) O-538061

(510) (5) farmaceutika, léčebné a veterinární přípravky, hygienické přípravky pro zdravotnické účely, dietetické potraviny a přípravky upravené pro léčebné či veterinární účely, potraviny pro kojence a batolata, potravinové

doplňky pro lidskou spotřebu a zvířata, náplasti, obvazové materiály a krytí, materiály pro plombování zubů, dentální vosky, dezinfekční přípravky, přípravky na hubení škůdců, fungicidy, herbicidy.

(511) 5

(540)

**SinuNeo**

(111) **361445**

(220) 14.03.2017

(320) 14.03.2017

(442) 19.04.2017

(151) 26.07.2017

(730) **Galmed a. s.**, Těšínská 1349/296, Ostrava, 71600, CZ

(210) O-538062

(510) (5) farmaceutika, léčebné a veterinární přípravky, hygienické přípravky pro zdravotnické účely, dietetické potraviny a přípravky upravené pro léčebné či veterinární účely, potraviny pro kojence a batolata, potravinové doplňky pro lidskou spotřebu a zvířata, náplasti, obvazové materiály a krytí, materiály pro plombování zubů, dentální vosky, dezinfekční přípravky, přípravky na hubení škůdců, fungicidy, herbicidy.

(511) 5

(540)

**RelusNeo**

(111) **361446**

(220) 14.03.2017

(320) 14.03.2017

(442) 19.04.2017

(151) 26.07.2017

(730) **Galmed a. s.**, Těšínská 1349/296, Ostrava, 71600, CZ

(210) O-538063

(510) (5) farmaceutika, léčebné a veterinární přípravky, hygienické přípravky pro zdravotnické účely, dietetické potraviny a přípravky upravené pro léčebné či veterinární účely, potraviny pro kojence a batolata, potravinové doplňky pro lidskou spotřebu a zvířata, s výjimkou výrobků pro klinickou výživu, jmenovitě enterální a/nebo parenterální výživu, náplasti, obvazové materiály a krytí, materiály pro plombování zubů, dentální vosky, dezinfekční přípravky, přípravky na hubení škůdců, fungicidy, herbicidy.

(511) 5

(540)

**BronhoNeo**

(111) **361447**

(220) 14.03.2017

(320) 14.03.2017

(442) 19.04.2017

(151) 26.07.2017

(730) **Galmed a. s.**, Těšínská 1349/296, Ostrava, 71600, CZ

(210) O-538064

(510) (5) farmaceutika, léčebné a veterinární přípravky, hygienické přípravky pro zdravotnické účely, dietetické potraviny a přípravky upravené pro léčebné či veterinární účely, potraviny pro kojence a batolata, potravinové doplňky pro lidskou spotřebu a zvířata, náplasti, obvazové materiály a krytí, materiály pro plombování zubů, dentální vosky, dezinfekční přípravky, přípravky na hubení škůdců, fungicidy, herbicidy.

(511) 5

(540)

**Gastrocid**

(111) **361448**

(220) 14.03.2017

(320) 14.03.2017

(442) 19.04.2017

(151) 26.07.2017

(730) **Galmed a. s.**, Těšínská 1349/296, Ostrava, 71600, CZ

(210) O-538065

(510) (5) farmaceutika, léčebné a veterinární přípravky, hygienické přípravky pro zdravotnické účely, dietetické potraviny a přípravky upravené pro léčebné či veterinární účely, potraviny pro kojence a batolata, potravinové doplňky pro lidskou spotřebu a zvířata, náplasti, obvazové materiály a krytí, materiály pro plombování zubů, dentální vosky, dezinfekční přípravky, přípravky na hubení škůdců, fungicidy, herbicidy.

(511) 5  
(540)

## Cranbefit

(111) **361449**  
(220) 14.03.2017  
(320) 14.03.2017  
(442) 19.04.2017  
(151) 26.07.2017  
(730) **ACCOM holding s.r.o.**, Na pláni 1997/41, Praha 5 - Smíchov, 15000, CZ  
(210) O-538070  
(510) (29) maso, ryby, drůbež a zvěřina, masové výtazky, zavařované, mražené, sušené a vařené ovoce a zelenina, želé, džemy, vejce, mléko a mléčné výrobky, oleje a tuky jedlé; (30) káva, čaj, kakao, cukr, rýže, tapioka, ságo, kávové náhražky, mouka a přípravky z obilnin, chléb, pečivo, cukrovinky, zmrzlina, med, sirup melasový, droždí, prášky do těsta, sůl, hořčice, ocet, nálevy (k ochucení), koření, led pro osvěžení; (32) piva, minerální vody, šumivé nápoje a jiné nápoje nealkoholické, nápoje a šťávy ovocné, sirupy a jiné přípravky k zhotovování nápojů.

(511) 29, 30, 32  
(540)

## MILKIMER

(111) **361450**  
(220) 14.03.2017  
(320) 14.03.2017  
(442) 19.04.2017  
(151) 26.07.2017  
(730) **Větvinský Petr**, José Martího 242/29, Praha 6, 16200, CZ  
(210) O-538072  
(591) Barevná  
(510) (3) kosmetika pro zvířata; (28) hračky pro zvířata; (31) suchá, polovlhká a mokrá, kompletní a doplňková krmiva pro domácí zvířata, pochoutky pro domácí zvířata, sušené vnitřnosti, maso a kůže pro domácí zvířata.  
(511) 3, 28, 31  
(540)

**Dr. Animal**

(111) **361451**  
(220) 30.03.2017  
(320) 30.03.2017  
(442) 19.04.2017  
(151) 26.07.2017  
(730) **STAMONT CZ s.r.o.**, Soukenická 590, Rychnov nad Kněžnou, 51601, CZ  
(740) Patentová a známková kancelář, Ing. Jaromír Píkrýl, Včelín 1161, Hulín, 76824  
(210) O-538083  
(510) (6) obecné kovy v surovém a polozpracovaném stavu a jejich slitiny, kovové stavební materiály, výtuzní kovové materiály, kovové trubky, kovové lešení, bednění kovové pro betonování, nosníky, kovové armatury spadající do této třídy, ocelové konstrukce, přenosné kovové stavební výrobky, stavební materiály z bílého kovu, odlitky z barevných kovů a jejich slitin, stavební kování, kovové kabely a dráty neelektrické, kovové výrobky pro truhlářskou a tesařskou výrobu, kovové střešní krytiny, kování okenní, dveřní a nábytkové, hutní výrobky, kování, kování nábytkové kovové, dveřní kovové, kování na okna, kování na dveře a posuvné dveře, kování niklové pro stavební účely nebo nábytek, kování a kovové výrobky stavebního truhlářství spadající do této třídy, ozdobné kování, kovové nábytkové panty a sloupky, kovové ozdobné dveřní závěsy a kliky, kovové vruty, šrouby, kovové kabelové průchodky, kovové

odpadní koše, kovové závěsné háky, kladky, kolejničky a kolejničkové spojky, kovové dveře, kovové posuvné dveře a kovové uzavírací stěny prostoru, hliníková a kovová okna a dveře; (19) stavební materiál nekovový, tesařské výrobky z polozpracovaného řeziva, jako jsou dřevěné panely, vazníky, krovy, trámy, prkna, dřevotřísky, střešní, dřevěné panely, překližka, skleněné cihly a dlaždice, cihly, tvárnice, sádrokartony, střešní tašky a krytina, keramické, betonové a železobetonové stavební dílce, nekovové stropní desky a nekovové nosníky, maltové směsi, cement, vápno mleté volně ložené nebo balené, sádra, šterk, nekovové tašky, lepenky pro stavby, včetně lepenek střešních, nekovové obklady a dlažby, stavební skla, panely a desky zhotovené ze skla nebo na bázi skla, nekovové kryté vchody, skleníky, vícevrstvené skleněné tabule, lepené zasklení, plastová okna a dveře, parketové vlysy a dřevěné výrobky k pokrývání podlah, nekovové rámy a podpěry pro sklo a skleněné tabule, přírodní kámen, umělý kámen, kameninové cementové roury a cementové a necementové nekovové výrobky pro stavebnictví, stavební materiál na stavbu cest, asfalt, smola, živice, přenosné domy, prefabrikáty pro stavebnictví, stavební díly a polotovary z plastických hmot, dveřní a okenní díly a obkladový materiál, přenosné chaty a jejich díly spadající do této třídy, dřevotřískové a dřevovláknité desky, pomocné profily a desky k obkladu stěn, stropů a podlah, pohyblivé dřevěné panely a dřevěné interiérové příčky; (20) nábytek ze dřeva, kovu, rákosu, kůže nebo jiných hmot, bambus, bambusové závěsy, stavebnicový nábytek a modulový nábytek, variabilní nábytek pro kanceláře, jednací místnosti, recepce, sekretariáty, nábytek pro kuchyně, ložnice, nábytek školní a zahradní, dětský nábytek, nábytek s využitím skla a zrcadel, atypický nábytek a nábytek ze dřeva, kovové drátěné závěsné a výsuvné skříňky do nábytku a kuchyní, kovové drátěné závěsné a výsuvné koše do nábytku a kuchyní, čalouněný nábytek, sedací soupravy, křesla a židle, stoly a stolky, rámy na obrazy, stojany (nábytek), bytové doplňky a okrasné předměty ze dřeva, korku, třtiny, vrbového proutí a z náhražek těchto materiálů nebo z plastických hmot, bytové a nábytkové doplňky zařazené v této třídě, kovová nábytková kolečka, kovové podpěrky pod nábytek (součást nábytku), umělecké a ozdobné předměty ze dřeva, bedny ze dřeva nebo z umělých hmot, nekovové přepravní kontejnery nekovové palety na manipulaci ze zboží, nábytek z plastických hmot, lišty k nábytku z umělých hmot, nádoby z umělých hmot, jako obaly, držáky na záclony a závěsy (kromě textilních), nekovové konzole na záclony a závěsy, kování na dveře nekovové, nádrže na tekutá paliva (kromě kovových a zděných), násady a rukojeti (nekovové), palety nakládací a přepravní (nekovové), žebříky ze dřeva nebo z umělých hmot, schránky z umělých hmot, věšáky (háky nekovové), věšáky na oděvy, interiérové žaluzie, zrcadla, stojany na časopisy, držáky na noviny, stojany na deštníky, nekovové hmoždinky, nekovové násady na nářadí, včelí úly, plástve a voskové plástve do včelích úlů, výdřevy pro včelí úly, proutěné zboží, psí boudy, umělecká díla, sochy a sošky ze dřeva, vosku, sádry nebo umělých hmot, umělecké truhlářské výrobky; (35) maloobchodní a velkoobchodní prodej, dodavatelské služby pro třetí osoby a zprostředkovatelské služby v oblasti prodeje a zprostředkování prodeje výrobků uvedených výše ve třídách 6, 19 a 20 a dále s výrobky, a to s barvami, laky, nátěry, s ochrannými výrobky proti korozi, barvivy, mořidly, se stroji obráběcími, se stroji tvářecími, se stroji zemědělskými, se stroji lesnickými, s komunálními stroji, s elektrickými ručními nástroji, nářadím a nástroji s ručním pohonem, s noži, s vidličkami a lžicemi, s břitvami, sečnými zbraněmi, s přístroji pro osvětlení a topení, s přístroji pro rozvod vody a sanitárním zařízením, s papírenským zbožím, s tiskárenskými výrobky, s materiály těsnicími, ucpávacími a izolačními, s vinylovými panely (polotovary), s plastovými fóliemi (polotovary), s lisovanými plasty (polotovary), s plastovými materiály (polotovary) ve formě fólií, desek a tyčí, poradenské a informační služby v oblasti obchodu, pomoc při řízení obchodní činnosti, řízení obchodního řetězce, organizační a objednávkové služby v oblasti obchodních řetězců, poskytování obchodních informací a jiných informačních produktů reklamního charakteru, poskytování multimediálních informací v oblasti obchodu, a to v oblasti obchodu se stavebním materiálem, komerční využití Internetu v oblastech komerčních internetových médií a vyhledávacích služeb, on-line inzerce, marketing, pořádání a organizování veletrhů a výstav ke komerčním a reklamním účelům, reklamní a propagační činnost, rozšiřování reklamních a propagačních materiálů, reklamní služby s využitím direct mailingu, průzkum trhu a marketing, pronájem reklamních ploch, předvádění pro reklamní účely a podporu prodeje, předvádění zboží, rozšiřování reklamních materiálů a vzorků zboží, zajišťování stavebního povolení (administrativní služby); (36) služby finanční, peněžní a pojišťovací, služby agentů zabývajících se nemovitostmi a cennými papíry, služby týkající se poskytování peněžních záležitostí, odhady nemovitostí, kompletní činnost realitní kanceláře, zahrnující správu a obhospodařování



nemovitostí, zprostředkování správy a obhospodařování nemovitostí, nájem, pronájem a zprostředkování nájmu a pronájmu nemovitostí, zprostředkování nákupu, prodeje a výměny nemovitostí, úvěrové a hypoteční konzultace a rešerše, poskytování a zprostředkování úvěrů a hypotečních výpůjček, zprostředkování stavebního spoření, konzultační a poradenská činnost spojená s kompletní činností realitní kanceláře; (37) stavební činnost a veškeré služby s tím související, provádění stavebních prací, stavby občanské, průmyslové, provádění podzemních staveb, staveb na klíč, veškeré stavební práce, umělecké truhlářské a tesařské služby, zámečnictví, sádrokartonové práce a montáž sádrokartonových konstrukcí i podhledů, montáž zdvojených podlah, provádění izolace objektů a střech, asfaltování, zateplování a čištění budov, rekonstrukce, modernizace a opravy nemovitostí, bytového a nebytového fondu, odstraňování staveb, vodoinstalatérství a topenářství, zprostředkovatelské činnosti v oblasti stavebnictví, stavební dozor, kolaudace, pronájem bagrů, rypadel, buldozerů, jeřábů, stavebních, důlních a razících strojů, lešení, strojů k hutnění povrchů, ke stavbě pozemních komunikací a stavební mechanizace, služby pronájmu nářadí a konstrukčního materiálu, poradenská a konzultační služby v oblasti stavebnictví a stavebních materiálů, truhlářství (opravy), těžba dřeva, služby týkající se kontroly vozidel před údržbou a opravou; (38) služby zabezpečující audiovizuální komunikace prostřednictvím informačních a telekomunikačních sítí, prostřednictvím počítačové sítě Internet a satelitu, rozšiřování a zveřejňování a přenos informací, dat a zpráv prostřednictvím informačních a telekomunikačních prostředků a přenos informací, dat a zpráv prostřednictvím informačních a telekomunikačních prostředků a sítí, šíření elektronických časopisů, elektronických periodik a knih v elektronické podobě prostřednictvím počítačové sítě, pomocí satelitů; (39) doprava železniční, silniční, vodní, a to jak osob, tak i zboží, balení a skladování zboží, služby týkající se pronájmu vozidel, služby týkající se poskytování informací o dopravě, činnost cestovní kanceláře a agentury v oblasti dopravy, skladování, expedování a distribuce tepelné a elektrické energie, přechovávání/skladování paliv; (40) zpracování a úprava materiálů, a to barvení, řezání, pokovování, leštění, broušení a vykrajování, kovoobrábění a kovovýroba, tváření, slévárnictví, galvanizérství, truhlářství (výroba), zpracování plastů, výroba elektriny a tepla, likvidace radioaktivních a nebezpečných odpadů, recyklace odpadů, zpracování použitých olejů a jiného odpadového chemického materiálu, plastů, ropy a zušlechťování, zpracování, přeměna a míchání paliv, zpracování dřeva; (41) vydavatelská a nakladatelská činnost, pořádání a organizační zajištění kurzů, školení, přednášek, konferencí, vzdělávací a rekvalifikační činnost, organizování kulturních a vzdělávacích veletrhů a výstav, organizování sportovních soutěží, pořádání loterií, organizování a pořádání soutěží; (42) inženýrsko-projektová činnost ve všech oblastech stavebnictví, investiční výstavby, urbanismu, krajinářské tvorby a ve všech oblastech pozemních staveb i infrastruktury, projektová příprava staveb, stavebně technické expertizy a stavebně technické rozpočty, počítačová grafika, kontrolní služby, služby týkající se kontroly vozidel (způsobilost k silničnímu provozu), kontrola kvality v oblasti stavebnictví, statické studie, včetně expertiz, služby architekta, návrh a vývoj počítačového hardwaru a softwaru, návrhy a grafické služby všeho druhu, zprostředkování projektové činnosti, programování, poradenství a projektování v oblasti výpočetní techniky, služby poskytované prostřednictvím výpočetní techniky, radonová měření pro výstavbu a pro kolaudace.

(511) 6, 19, 20, 35, 36, 37, 38, 39, 40, 41, 42  
(540)



(111) **361452**  
(220) 17.03.2017  
(320) 17.03.2017  
(442) 19.04.2017  
(151) 26.07.2017

(730) **Kutěj Tomáš**, U potoka 220, Čakovičky, 25063, CZ  
(740) AK Kutějová, Maršál, Briarský, s.r.o., Mgr. Ludmila Kutějová, Politických vězňů 935/13, Praha 1, 11000  
(210) O-538185  
(510) (9) přístroje a nástroje vědecké, lodní, geodetické, fotografické, kinematografické, optické, přístroje a nástroje pro vážení, měření, kontrolu (dohled), záchranu a výuku, zařízení a přístroje pro vedení, přepínání, přeměnu, akumulaci, regulaci nebo řízení elektrického proudu, zařízení pro záznam, přenos, reprodukci zvuku nebo obrazu, magnetické datové nosiče, záznamové disky, kompaktní disky, DVD a jiná digitální záznamová média, mechanismy pro zařízení uváděná do chodu vhozením mincí, registrační pokladny, kalkulačky, zařízení na zpracování dat, počítače, počítačové programy (software), hasicí přístroje; (35) reklama, propagace, řízení obchodní činnosti, obchodní administrativa, kancelářské práce; (41) vzdělávání, školení, zábava, sportovní a kulturní činnosti; (42) vědecké a technické služby a související výzkum a projektování, průmyslová analýza a výzkum, navrhování a vývoj počítačového hardwaru a softwaru.  
(511) 9, 35, 41, 42  
(540)

manica®

(111) **361453**  
(220) 28.03.2017  
(320) 28.03.2017  
(442) 19.04.2017  
(151) 26.07.2017  
(730) **PRO.MED.CS Praha a.s.**, Telčská 377/1, Praha 4 Míchle, 14000, CZ  
(740) **STUDENÁ - LABALESTRA**, advokátní a patentová kancelář, Mgr. Klára Labalestra, Na Poříčí 12, Praha 1, 11000  
(210) O-538415  
(510) (5) farmaceutické přípravky.  
(511) 5  
(540)

НИТРЕСАН

(111) **361454**  
(220) 28.03.2017  
(320) 28.03.2017  
(442) 19.04.2017  
(151) 26.07.2017  
(730) **Tiskárna Macík, s.r.o.**, Církvičská 290, Sedlčany, 26401, CZ  
(210) O-538429  
(510) (16) archy papíru, balicí papír, balicí, výplňové, vycpávkové materiály z papíru nebo lepenky, časopisy (periodika), desky (papírnické výrobky), dopisní papír, formuláře, fotografie (tištěné), grafické reprodukce, grafiky, karty, katalogy, knihy, knihy k nalepování výstřížků (alba), knížky (brožované), krabice lepenkové nebo papírové, lepenka dřevitá (papírenské výrobky), lepenka, letáky, lístky, litografie, litografie umělecké, malby (obrazy) zarámované či nezarámované, manuály, nálepky (lepící pásky) pro kancelářské použití nebo pro domácnost, noviny, obálky (papírnické výrobky), obaly (papírnické výrobky), obrazy,

obtisky, papírenské výrobky, papírová prostírání, papírové pásky, papírové podložky pod sklenice, papírové ubrousky, papírové ubrusy, plakáty, plány, podložky na stůl papírové, pořadače (spisové obaly), pořadače (šanon), pořadače (šanon) na dokumenty, poutače z papíru nebo z lepenky, prospekty, prostírání stolní z papíru, publikace, reprodukce (grafické -), ročenky, samolepky (papírnické výrobky), samolepky pro domácnost a pro kancelářské účely, sešity, štítky (papírové nálepky), štíty vývěsní z papíru nebo z lepenky, tabule reklamní z papíru nebo lepenky, tiskoviny, tištěné publikace, vazby knihařské, zápisníky (notesy); (35) design reklamních materiálů, fotokopírování, kopírování dokumentů, kopírování nebo rozmnožování (reprodukce) dokumentů, dokladů apod., reklama, reklama (propagace), reklama on-line v počítačové síti, reklama

placená kliknutím, reklamní agentury, reklamní materiály (pronájem -), reklamní materiály (zasílání zákazníkům -), reklamní materiály (aktualizování -), reklamní materiály (rozšiřování -) zákazníkům (letáky, prospekty, tisky, vzorky), reklamní nebo inzertní materiály (rozšiřování -), reklamní plochy (pronájem -), reklamní texty (psaní), reklamní texty (vydávání, zveřejňování, oznámení, vyhlášení, publikování -).

(511) 16, 35

(540)

**Clickbook**

---



### **Přehled zápisů ochranných známek se změnou ve vztahu ke zveřejněným přihláškám**

Kapitola obsahuje údaje o ochranných známkách zapsaných na základě ustanovení § 28 odst. 1 zákona č. 441/2003 Sb., u kterých došlo ke změně údajů oproti zveřejněné přihlášce ochranné známky.

Číselný přehled (111)
361342

## Zápisy ochranných známek se změnou ve vztahu ke zveřejněným přihláškám

- (111) **361342**  
(220) 26.01.2015  
(320) 26.01.2015  
(442) 01.04.2015  
(151) 26.07.2017  
(540)



- (730) **SAZKA a.s.**, K Žižkovu 851, Praha 9, 19093, CZ  
(740) Halaxová & Halaxová TETRAPAT, RNDr. Zdeňka Halaxová, Jinonická 80, Praha 5, 15800  
(510) (9) zařízení v oblasti informačních technologií a audiovizuální zařízení, zařízení a příslušenství na zpracování dat, platební terminály pro zprostředkování on-line plateb, software, loterní a herní terminály, loterní video terminály, zařízení pro hraní loterií a her, video herní terminály, počítačové terminály a hardware používaný při provozu loteriích a herních systémů; (16) losy, sázenky, sázkové tikety, vstupenky; (38) telekomunikační služby, mobilní telekomunikační služby, provozování mobilní telekomunikační sítě pro bezdrátový přenos hlasu a dat, služby mobilního připojení k síti Internet včetně vysokorychlostního připojení a přenosu hlasové služby přes internetový protokol, peer-to-peer komunikace, služby instant messaging, osobní komunikační služby, pager služby, služby elektronické pošty, sledování mobilních telefonů pomocí satelitních signálů a zjišťování polohy mobilních telefonů pomocí satelitních signálů, radio-paging, poskytování bezdrátového aplikačního protokolu (WAP), včetně služeb využívajících zabezpečeného komunikačního kanálu, hlasová pošta, pořádání videokonferencí, video-telefonní služby, služby zprostředkování přístupu ke všem druhům datových a informačních sítí a Internetu, služby textových a multimediálních zpráv, vytváření a poskytování telekomunikačních a komunikačních databází, služby pro umožnění spotřebitelům stahovat digitální obsah prostřednictvím sítě a serveru do osobní databáze, provozování on-line komunikačních fór; (41) organizování a pořádání loterií, provozování loterií, heren, rulet a kasin, organizování provozu a

organizování pořádání sázkových her, výherních loterií, tombol, soutěží, vlastní provozování sázkových her a loterií o peníze prostřednictvím internetu včetně stírání losů s možností výhry, provozování výherních i nevýherních hracích zařízení, služby vztahující se k hrám, sázení, hazardním hrám včetně hazardních her na dálku, loteriím, kasinům a ruletám v rámci této třídy, projekce sportovních přenosů, organizování sportovních sázek a číselných loterií, prodej losů a příjem sázek ve smluvně závazných sběrnách právnických a fyzických osob a ve sběrnách zřízených společnostmi, pořádání a organizování kulturních, sportovních a společenských událostí, předprodej a prodej vstupenek, organizování a pořádání vzdělávacích akcí, provozování sportovních zařízení; (42) geologické výzkumy, geologické průzkumy a geologické expertizy, průzkum ropných polí, analýzy chemické, analýzy těžby ropných polí, expertizy v oblasti hornické činnosti, inženýrské práce, projektování, zeměměřičství, tvorba a pronájem software, vyhledávání a průzkum ložisek nerostů, výzkum v oboru strojírenství, strojírenské návrhy a poradenství, projekční činnost ve výstavbě, činnosti projekční kanceláře, odborné poradenské a konzultační služby v oblasti energetiky, spotřeby zemního plynu, energetické účinnosti v budovách, geodzie, poradenství v oblasti ochrany životního prostředí, kontrola a testování ropných věží, vývoj a výzkum organických a anorganických materiálů termogelů, bioanalogických materiálů, výzkum a vývoj obvazového materiálu, náplastí, biologických kožních krytů, optických pomůcek, prostředků na korekci zraku, intraokulárních čoček, implantátů na bázi hydrogelu, gynekologických prostředků pro dilataci děložního čípku, kosmetických krémů a dalších medicínských a biomedicínských prostředků, shromažďování, analýza a interpretace dat získaných v souvislosti s výrobou zdravotnických (výzkum a vývoj) biomedicínských prostředků, web hosting, datové služby - úschova, správa, zálohování dat, provozování datových skladů, navrhování a správa počítačových sítí, správa „Big data“, projekt management nákupu nových softwarových systémů, tvorba a pronájem software, počítačové programování, pronájem informačních a komunikačních technologií (ICT) pronájem software a počítačů, provoz a správa informačních systémů a zajištění jejich kontinuálního rozvoje, poradenské a konzultační služby zaměřené na provoz a optimalizaci informačních a komunikačních technologií (ICT), na návrhy a implementaci řešení v oblasti manipulace s daty a informacemi, provozně organizační změny pro dosažení finanční i provozní efektivity, výzkum a vývoj technologií pro oblast živočišné výroby.

- (591) Barevná  
(511) 9, 16, 38, 41, 42  
(210) O-519457

### Přehled obnov zápisu ochranných známek

Kapitola obsahuje údaje o ochranných známkách, u kterých byl na žádost vlastníka obnoven zápis podle ustanovení § 28 odst. 2 zákona č. 441/2003 Sb.

Číselný přehled (111)											
97283	108824	153239	158616	158617	167121	214560	217741	291300	291304	293921	294463
294470	294993	295151	295152	295153	295175	295341	295342	295418	295419	295736	295993
296174	296279	296359	296804	296805	297159	297480	298677	298726	298727	299791	299792
301125	301126	301242	301799	302468	303228	306773	313844	347984			

## Obnovy zápisu ochranných známek

(111) **97283**  
(220) 26.04.1928  
(151) 26.04.1928  
(540)



(591) Barevná  
(730) **PRAGA-Export s.r.o.**, U Císařské cesty 219, Praha 10, Benice, 10300, CZ  
(740) Jiří Effmert, patentový zástupce, Družstevní 1424/12, Říčany, 25101  
(510) Stroje a vozidla všeho druhu, zvláště automobily, automobilové motory, karoserie, chasis, součásti a příslušenství automobilů.  
(511) 7, 12  
(210) O-9320

(111) **108824**  
(220) 21.05.1937  
(151) 21.05.1937  
(540)

### RESTEX

(730) **AGC Processing Teplice a.s., člen AGC Group**, Za Drahou 462, Teplice - Řetenice, 41674, CZ  
(740) PATENTSERVIS Praha a.s., Jivenská 1273/1, Praha 4, 14021  
(510) Bezpečnostní netřítící se spojovací sklo pro zasklívání automobilů, tabule chránící před větrem, skla pro brýle a plynové masky, stolní desky, okenní tabule.  
(511) 9, 21  
(210) O-9420

(111) **153239**  
(220) 21.11.1957  
(151) 17.01.1958  
(540)

### ROTELLA

(730) **Shell Brands International AG**, Baarermatte, Baar, CH  
(740) Společná advokátní kancelář Vsetečka Zelený Švorčík Kalenský a partneři, JUDr. Pavel Zelený, Hálkova 2, Praha 2, 12000  
(510) (4) mazadla, oleje a tuky.  
(511) 4  
(210) O-13425

(111) **158616**  
(220) 27.10.1967  
(151) 27.01.1969  
(540)

### VOLVO

(730) **Volvo Trademark Holding AB**, c/o AB Volvo, Göteborg, SE  
(740) Advokátní kancelář HOLEC, ZUSKA & Partneři, JUDr. Oldřich Trojan, Radlická 3185/1c, Praha 5, Smíchov, 15000  
(510) Stroje a obráběcí stroje, motory, soukolí, pozemní vozidla, motory pro pozemní vozidla, poháněcí soukolí; zařízení pro leteckou, lodní a pozemní dopravu, pokud spadají do třídy 12.

(511) 7, 12  
(210) O-40772

(111) **158617**  
(220) 27.10.1967  
(151) 27.01.1969  
(540)

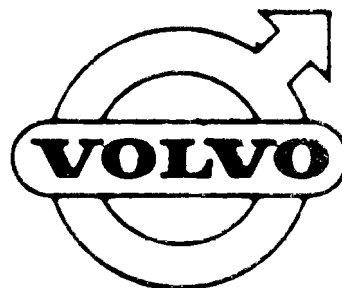

(730) **Volvo Trademark Holding AB**, c/o AB Volvo, Göteborg, SE  
(740) Advokátní kancelář HOLEC, ZUSKA & Partneři, JUDr. Oldřich Trojan, Radlická 3185/1c, Praha 5, Smíchov, 15000  
(510) Stroje a obráběcí stroje, motory, soukolí, pozemní vozidla, motory pro pozemní vozidla, poháněcí soukolí; zařízení pro leteckou, lodní a pozemní dopravu, pokud spadají do třídy 12.  
(511) 7, 12  
(210) O-40773

(111) **167121**  
(220) 15.07.1987  
(151) 06.12.1988  
(540)



(730) **CUB Pty Ltd.**, 77 Southbank Boulevard, Southbank, Victoria 3006, AU  
(740) Čermák a spol., JUDr. Karel Čermák jr. Ph.D., LL.M., advokát, Elišky Peškové 735/15, Praha 5, 15000  
(510) (32) pivo, ale (nadkvasné svrchní pivo).  
(511) 32  
(210) O-55224

(111) **214560**  
(220) 16.07.1997  
(151) 28.12.1998  
(540)

### HESPERUTIN

(730) **NATURVITA,a.s.**, č.p. 227, Veselá, 76315, CZ  
(740) Ing. Zdeněk Kučera, Dlouhá 207 (P.O.BOX 92), Slušovice, 76315  
(510) (5) farmaceutické a vitamínové přípravky tabletované a v prášku, homeopatické výrobky; (30) tabletované a práškové potravinové doplňky, spadající do této třídy.  
(511) 5, 30  
(210) O-123989

(111) **217741**  
(220) 25.07.1997  
(151) 27.05.1999  
(540)

## ATOS

(730) **Hyundai Motor Company**, 231, Yangjae-Dong, Seocho-Gu, Seoul, 137-938, KR  
(740) Patentová kancelář Kania, Sedlák, Smola, Ing. Kania František, Mendlovo nám. 1a, Brno, 60300  
(510) (12) osobní auta, autobusy, nákladní auta, přívěsná vozidla, obytné přívěsy, stěhovací vozy, dodávková auta, plošinové vozíky, skladištní vozíky, jejich součástky a příslušenství.  
(511) 12  
(210) O-124226

(111) **291300**  
(220) 15.02.2007  
(151) 03.07.2007  
(540)



**Adventura**  
cestovní kancelář

(591) Barevná  
(730) **Adventura s.r.o.**, Voroněžská 170/20, Praha 10, 10100, CZ  
(740) PROPATENT, Ing. Vlasta Sedláčková, Pod Pekařkou 1, Praha 4, 14700  
(510) (16) tiskoviny periodické i neperiodické, fotografie, kalendáře, katalogy, letáky, výrobky z papíru; (35) propagace, inzerce, reklama, zprostředkovatelská činnost v oblasti obchodu; (39) služby cestovní agentury, včetně zprostředkovatelských služeb v oblasti cestovního ruchu, průvodcovské služby, poradenská a konzultační činnost v oblasti služeb cestovní kanceláře, vše v rámci třídy; (41) vydavatelství a nakladatelství, sportovní výcvik, sportovní a kulturní aktivity, výuka cizích jazyků, školení, lektorské činnosti a jiné vzdělávací akce.  
(511) 16, 35, 39, 41  
(210) O-445492

(111) **291304**  
(220) 15.02.2007  
(151) 03.07.2007  
(540)

## Adventura - Firemní cesty

(730) **Adventura s.r.o.**, Voroněžská 170/20, Praha 10, 10100, CZ  
(740) PROPATENT, Ing. Vlasta Sedláčková, Pod Pekařkou 1, Praha 4, 14700  
(510) (16) tiskoviny periodické i neperiodické, fotografie, kalendáře, katalogy, letáky, výrobky z papíru; (35) propagace, inzerce, reklama, zprostředkovatelská činnost v oblasti obchodu; (39) služby cestovní agentury včetně zprostředkovatelských služeb v oblasti cestovního ruchu, průvodcovské služby, poradenská a konzultační činnost v oblasti služeb cestovní kanceláře, vše v rámci třídy; (41) vydavatelství a nakladatelství, sportovní výcvik, sportovní a kulturní aktivity, výuka cizích jazyků, školení, lektorské činnosti a jiné vzdělávací akce.  
(511) 16, 35, 39, 41  
(210) O-445496

(111) **293921**  
(220) 31.01.2007  
(151) 14.11.2007  
(540)

## Podkrkonošský speciál

(730) **Pivovar Nová Paka a.s.**, Pivovarská 400, Nová Paka, 50901, CZ  
(740) BOHEMIA PATENT, Ing. Jana Vandělíková, Vodičkova 791/41, Praha 1 - Nové Město, 11000  
(510) (32) piva všeho druhu včetně piva nealkoholického.  
(511) 32  
(210) O-444991

(111) **294463**  
(220) 30.07.2007  
(151) 04.12.2007  
(540)



(730) **PODRAVKA Prehrambena industrija d.d.**, Ante Starčevića 32, 48000 Koprivnica, HR  
(740) Advokátní kancelář Pokorný, Wagner & partneři, s.r.o., JUDr. Richard Wagner, společník a jednatel, Klimentská 1216/46, Praha 1 - Nové Město, 11000  
(510) (5) farmaceutické a jiné výrobky pro léčebné účely, veterinářské výrobky, hygienické výrobky pro léčebné účely, dietetické a diabetické přípravky pro léčebné účely, potraviny pro batolata, náplasti, obvazový materiál, materiály pro plombování zubů a pro zubní otisky, dezinfekční přípravky, výrobky pro hubnutí škodlivých zvířat, fungicidy, herbicidy, hygienické výrobky pro osobní hygienu kromě toaletních potřeb, deodoranty jiné než pro osobní hygienu, cigarety bez tabáku k léčebnému účelu; (29) maso, ryby, drůbež a zvěřina, masové výtahy, zavařované, mražené, sušené a vařené ovoce a zelenina, želé, džemy, vejce, mléko a mléčné výrobky, oleje a tuky jedlé, potraviny živočišného původu, jakož i zeleniny a jiné zahradní jedlé výrobky připravené pro konzervování a konzumaci, mléčné nápoje, kde mléko převládá; (30) káva, čaj, kakao, cukr, rýže, tapioka, ságo, kávové náhražky, mouka a přípravky z obilnin, chléb, pečivo, cukrovinky, zmrzlina, med, sirup melasový, droždí, prášky do těsta, sůl, hořčice, ocet, nálevy (k ochucení), koření, led pro osvěžení, nápoje připravované na základě kávy, kakaa nebo čokolády, obilniny připravené pro osobní konzumaci (např. ovesné vločky nebo jiné obilniny), potraviny rostlinného původu připravené pro konzumaci nebo konzervování, jakož i stimulanty pro zlepšení chutě potravin.  
(511) 5, 29, 30  
(210) O-450501

(111) **294470**  
(220) 07.08.2007  
(151) 04.12.2007  
(540)

## Pinkáček

(730) **PINKO a. s.**, Vlašimská 409, Benešov, 25601, CZ  
(740) Ing. Jaroslav Novotný, Římská 45, Praha 2, 12000  
(510) (29) mléčné výrobky; (30) zmrzlina a mražené výrobky zařazené v této třídě; (32) nealkoholické nápoje.  
(511) 29, 30, 32  
(210) O-450711

(111) **294993**  
(220) 23.07.2007  
(151) 02.01.2008  
(540)

### MIVVY

(730) **E-SHOP s.r.o.**, Na Roudné 443/18, Plzeň, Severní Předměstí, 30100, CZ  
(740) JUDr. Helena Zelenková Ottová, Jiráskovo náměstí 47/27, Plzeň, Východní Předměstí, 32600

(510) (9) přenosné telefony, telefonní přístroje a náhradní díly k nim, náhradní klávesnice, radiotelefonní zařízení, radiové pagery, satelitní navigační přístroje, přehrávače pro digitální záznam zvuku, náhradní LCD displeje a příslušenství k nim, osobní vysílačky, stereofonní přístroje, včetně stereofonních sluchátek a stereofonních sluchátek do uší, akumulátory a baterie v rozsahu třídy 9, antény externí, náhradní, anténní adaptéry, blikací doplňky k přenosným telefonům, přístroje pro bezdrátový přenos signálu, dobíječe, včetně nouzových, také do automobilů, dobíječky stolní, cestovní, do automobilů, USB nabíječky, USB disky, datové kabely a IR porty, digitální fotoaparáty, včetně příslušenství, držáky a klipy k přenosným telefonům, hands free sady, nástroje pro flashování a odblokování telefonů, pouzdra na přenosné telefony všeho druhu, náhradní kryty k přenosným telefonům, software, počítačové systémy, hardware, včetně součástí a příslušenství k nim, PDA, UMPC, počítačové stroje a přístroje pro zpracování informací, nosiče dat v elektronické podobě, soubory dat a informací na elektronických nosičích, elektronické publikace; (35) zprostředkování obchodní činnosti v oblasti počítačových a telekomunikačních zařízení; (37) montáž, údržba a opravy počítačových a telekomunikačních zařízení - servisní služby pro počítačová a telekomunikační zařízení.

(511) 9, 35, 37  
(210) O-450220

(111) **295151**  
(220) 29.06.2007  
(151) 09.01.2008  
(540)



(591) Barevná  
(730) **Svaz českých a moravských spotřebních družstev**, U Rajské zahrady 3/1912, Praha 3, 13000, CZ  
(510) (2) barvy, nátěry, laky, ochranné výrobky proti korozi, barviva, mořidla; (3) přípravky pro bělení a jiné prací prostředky, přípravky pro čištění, leštění, odmašťování a broušení, mýdla, parfumerie, vonné oleje, kosmetika, zubní pasty; (4) průmyslové oleje a tuky, mazadla, svíčky a knoty; (5) farmaceutické a veterinářské výrobky, hygienické výrobky pro léčebné účely, dietetické přípravky pro léčebné účely, potraviny pro batolata, náplasti, obvazový materiál, dezinfekční přípravky, výrobky pro hubení škodlivých zvířat, fungicidy, herbicidy; (8) nářadí a nástroje s ručním pohonem, sečné zbraně, břitvy; (9) přístroje pro záznam, převod, reprodukci zvuku nebo obrazu, magnetické nosiče zvukových záznamů, gramofonové desky; (16) papír, lepenka a výrobky z těchto materiálů, nezařazených do jiných tříd, papírenské zboží, lepidla pro papírenství nebo domácnost, štětce, psací stroje a kancelářské potřeby, plastické obaly; (18) kůže, imitace kůže, výrobky z těchto materiálů, kufrů a zavazadla, deštníky, slunečníky a hole; (20) nábytek, zrcadla, rámy, výrobky nejmenované v jiných třídách ze dřeva, korku, rákosu, vrbového proutí, z rohu, kosti, slonoviny, z kostic, želvoviny, jantaru, perleti, mořské pěny, náhražky všech těchto materiálů nebo náhražky z plastických hmot; (21) pomůcky a nádoby pro domácnost a kuchyň, hřebeny a mycí houby, kartáče, čistící potřeby, sklo surové nebo opracované, sklo, porcelán; (22) lana, provazy, síťky, stany, plachty, plachtoviny, pytle, textilní materiály ze surových vláken; (24) tkaniny a textilní výrobky, které nejsou uvedeny

v jiných třídách, pokrývky ložní a ubrusy; (25) oděvy, obuv, kloboučnické zboží; (26) krajky a výšivky, stuhy a tkaničky, knoflíky, háčky a očka, poutka - galanterie, špendlíky a jehly, umělé květiny; (27) koberce, rohožky, rohože, linoleum a jiné obklady podlah, tapety na stěny netextilní; (28) hry, hračky, potřeby pro gymnastiku a sport, vánoční ozdoby; (29) maso, ryby, drůbež a zvěřina, masové výtažky, zavařované, mražené, sušené a vařené ovoce a zelenina, želé, džemy, vejce, mléko a mléčné výrobky, oleje a jedlé tuky; (30) káva, čaj, kakao, cukr, rýže, tapioka, ságo, kávové náhražky, mouka a přípravky z obilovin, chléb, pečivo, cukrovinky, zmrzlina, med, sirup melasový, droždí, prášky do těsta, sůl, hořčice, ocet, nálevy (k ochucení), koření, led pro osvěžení; (31) čerstvé ovoce a zelenina, osivo, rostliny a přírodní květiny, krmivo pro zvířata, slad; (32) piva, minerální vody, šumivé nápoje a jiné nápoje nealkoholické, nápoje a šťávy ovocné, sirupy a jiné přípravky k zhotovování nápojů; (33) alkoholické nápoje (s výjimkou pív); (34) tabák, potřeby pro kuřáky, zápalky; (35) propagační činnost, reklama, pomoc při řízení obchodní činnosti, obchodní administrativa, kancelářské práce; (36) pojištění, služby finanční, služby peněžní, služby nemovitostní; (39) doprava; (41) výchova, vzdělávání, zábava, sportovní a kulturní aktivity; (43) služby zajišťující stravování a nápoje, dočasné ubytování.

(511) 2, 3, 4, 5, 8, 9, 16, 18, 20, 21, 22, 24, 25, 26, 27, 28, 29, 30, 31, 32, 33, 34, 35, 36, 39, 41, 43  
(210) O-449620

(111) **295152**  
(220) 29.06.2007  
(151) 09.01.2008  
(540)



(591) Barevná  
(730) **Svaz českých a moravských spotřebních družstev**, U Rajské zahrady 3/1912, Praha 3, 13000, CZ  
(510) (2) barvy, nátěry, laky, ochranné výrobky proti korozi, barviva, mořidla; (3) přípravky pro bělení a jiné prací prostředky, přípravky pro čištění, leštění, odmašťování a broušení, mýdla, parfumerie, vonné oleje, kosmetika, zubní pasty; (4) průmyslové oleje a tuky, mazadla, svíčky a knoty; (5) farmaceutické a veterinářské výrobky, hygienické výrobky pro léčebné účely, dietetické přípravky pro léčebné účely, potraviny pro batolata, náplasti, obvazový materiál, dezinfekční přípravky, výrobky pro hubení škodlivých zvířat, fungicidy, herbicidy; (8) nářadí a nástroje s ručním pohonem, sečné zbraně, břitvy; (9) přístroje pro záznam, převod, reprodukci zvuku nebo obrazu, magnetické nosiče zvukových záznamů, gramofonové desky; (16) papír, lepenka a výrobky z těchto materiálů, nezařazených do jiných tříd, papírenské zboží, lepidla pro papírenství nebo domácnost, štětce, psací stroje a kancelářské potřeby, plastické obaly; (18) kůže, imitace kůže, výrobky z těchto materiálů, kufrů a zavazadla, deštníky, slunečníky a hole; (20) nábytek, zrcadla, rámy, výrobky nejmenované v jiných třídách ze dřeva, korku, rákosu, vrbového proutí, z rohu, kosti, slonoviny, z kostic, želvoviny, jantaru, perleti, mořské pěny, náhražky všech těchto materiálů nebo náhražky z plastických hmot; (21) pomůcky a nádoby pro domácnost a kuchyň, hřebeny a mycí houby, kartáče, čistící potřeby, sklo surové nebo opracované, sklo, porcelán; (22) lana, provazy, síťky, stany, plachty, plachtoviny, pytle, textilní materiály ze surových vláken; (24) tkaniny a textilní výrobky, které nejsou uvedeny v jiných třídách, pokrývky ložní a ubrusy; (25) oděvy, obuv, kloboučnické zboží; (26) krajky a výšivky, stuhy a tkaničky, knoflíky, háčky a očka, poutka - galanterie, špendlíky a jehly, umělé květiny; (27) koberce, rohožky, rohože, linoleum a jiné obklady podlah, tapety na stěny netextilní; (28) hry, hračky, potřeby pro gymnastiku a sport, vánoční ozdoby; (29) maso, ryby, drůbež a zvěřina, masové výtažky, zavařované, mražené, sušené a vařené ovoce a zelenina, želé, džemy, vejce, mléko a



- mléčné výrobky, oleje a jedlé tuky; (30) káva, čaj, kakao, cukr, rýže, tapioka, ságo, kávové náhražky, mouka a přípravky z obilovin, chléb, pečivo, cukrovinky, zmrzlina, med, sirup melasový, droždí, prášky do těsta, sůl, hořčice, ocet, nálevy (k ochucení), koření, led pro osvěžení; (31) čerstvé ovoce a zelenina, osivo, rostliny a přírodní květiny, krmivo pro zvířata, slad; (32) piva, minerální vody, šumivé nápoje a jiné nápoje nealkoholické, nápoje a šťávy ovocné, sirupy a jiné přípravky k zhotovování nápojů; (33) alkoholické nápoje (s výjimkou pív); (34) tabák, potřeby pro kuřáky, zápalky; (35) propagační činnost, reklama, pomoc při řízení obchodní činnosti, obchodní administrativa, kancelářské práce; (36) pojištění, služby finanční, služby peněžní, služby nemovitostní; (39) doprava; (41) výchova, vzdělávání, zábava, sportovní a kulturní aktivity; (43) služby zajišťující stravování a nápoje, dočasné ubytování.
- (511) 2, 3, 4, 5, 8, 9, 16, 18, 20, 21, 22, 24, 25, 26, 27, 28, 29, 30, 31, 32, 33, 34, 35, 36, 39, 41, 43  
(210) O-449621

- (111) **295153**  
(220) 29.06.2007  
(151) 09.01.2008  
(540)



- (591) Barevná  
(730) **Svaz českých a moravských spotřebních družstev**, U Rajske zahrady 3/1912, Praha 3, 13000, CZ  
(510) (2) barvy, nátěry, laky, ochranné výrobky proti korozi, barviva, mořidla; (3) přípravky pro bělení a jiné prací prostředky, přípravky pro čištění, leštění, odmašťování a broušení, mýdla, parfumerie, vonné oleje, kosmetika, zubní pasty; (4) průmyslové oleje a tuky, mazadla, svičky a knoty; (5) farmaceutické a veterinářské výrobky, hygienické výrobky pro léčebné účely, dietetické přípravky pro léčebné účely, potraviny pro batolata, náplasti, obvazový materiál, dezinfekční přípravky, výrobky pro hubení škodlivých zvířat, fungicidy, herbicidy; (8) nářadí a nástroje s ručním pohonem, sečné zbraně, břitvy; (9) přístroje pro záznam, převod, reprodukci zvuku nebo obrazu, magnetické nosiče zvukových záznamů, gramofonové desky; (16) papír, lepenka a výrobky z těchto materiálů, nezařazených do jiných tříd, papírenské zboží, lepidla pro papírenství nebo domácnost, štetce, psací stroje a kancelářské potřeby, plastické obaly; (18) kůže, imitace kůže, výrobky z těchto materiálů, kufry a zavazadla, deštníky, slunečníky a hole; (20) nábytek, zrcadla, rámy, výrobky nejmenované v jiných třídách ze dřeva, korku, rákosu, vrbového proutí, z rohu, kosti, slonoviny, z kotic, želoviny, jantaru, perleti, mošské pěny, náhražky všech těchto materiálů nebo náhražky z plastických hmot; (21) pomůcky a nádoby pro domácnost a kuchyň, hřebeny a mycí houby, kartáče, čistící potřeby, sklo surové nebo opracované, sklo, porcelán; (22) lana, provazy, sítky, stany, plachty, plachtoviny, pytle, textilní materiály ze surových vláken; (24) tkaniny a textilní výrobky, které nejsou uvedeny v jiných třídách, pokrývky ložní a ubrusy; (25) oděvy, obuv, kloboučnické zboží; (26) krajký a výšivky, stuhy a tkaničky, knoflíky, háčky a očka, poutka- galanterie, špendlíky a jehly, umělé květiny; (27) koberce, rohožky, rohože, linoleum a jiné obklady podlah, tapety na stěny netextilní; (28) hry, hračky, potřeby pro gymnastiku a sport, vánoční ozdoby; (29) maso, ryby, drůbež a zvěřina, masové výtazky, zavařované, mražené, sušené a vařené ovoce a zelenina, želé, džemy, vejce, mléko a mléčné výrobky, oleje a jedlé tuky; (30) káva, čaj, kakao, cukr, rýže, tapioka, ságo, kávové náhražky, mouka a přípravky z obilovin, chléb, pečivo, cukrovinky, zmrzlina, med, sirup melasový, droždí, prášky do těsta, sůl, hořčice, ocet, nálevy (k ochucení), koření, led pro osvěžení; (31) čerstvé ovoce a zelenina, osivo, rostliny a přírodní květiny, krmivo pro zvířata, slad; (32) piva, minerální vody, šumivé nápoje a jiné nápoje nealkoholické, nápoje a šťávy ovocné, sirupy a jiné přípravky k

- zhotovování nápojů; (33) alkoholické nápoje (s výjimkou pív); (34) tabák, potřeby pro kuřáky, zápalky; (35) propagační činnost, reklama, pomoc při řízení obchodní činnosti, obchodní administrativa, kancelářské práce; (36) pojištění, služby finanční, služby peněžní, služby nemovitostní; (39) doprava; (41) výchova, vzdělávání, zábava, sportovní a kulturní aktivity; (43) služby zajišťující stravování a nápoje, dočasné ubytování.
- (511) 2, 3, 4, 5, 8, 9, 16, 18, 20, 21, 22, 24, 25, 26, 27, 28, 29, 30, 31, 32, 33, 34, 35, 36, 39, 41, 43  
(210) O-449622

- (111) **295175**  
(220) 03.08.2007  
(151) 09.01.2008  
(540)

## ANXIOLAN

- (730) **GREEN - SWAN PHARMACEUTICALS CR, a.s.**, Pod Višnovkou 27/1662, Praha 4, 14000, CZ  
(740) Rudolf Darník, Jupiterova 1186/10, Praha 10 - Uhřetěves, 10400  
(510) (5) výrobky farmaceutické a parafarmaceutické, léčiva, vitamíny, minerály a stopové prvky, dietní a nutriční přípravky s léčebnými účinky, medicínální sirupy, výtazky z léčivých bylin a kombinované přípravky vitamínů, minerálů, stopových prvků a bylinných výtazků, potravinové doplňky obohacené vitamíny, minerály nebo stopovými prvky s léčebnými účinky, vitamínové přípravky, vitamíny a multivitaminové preparáty, minerály a multiminerálové preparáty, bylinné čaje, léčivé byliny, cukrovinky, pastilky, tabletky, tobolky, kapsle a žvýkačky s léčivými přísadami, dietetické látky upravené pro lékařské účely, dietní potraviny upravené pro lékařské účely, doplňky výživové pro lékařské účely, potravinové doplňky s léčebnými účinky.
- (511) 5  
(210) O-450616

- (111) **295341**  
(220) 30.08.2007  
(151) 16.01.2008  
(540)



- (730) **Bausparkasse Schwäbisch Hall AG - Bausparkasse der Volksbanken und Raiffeisenbanken**, Crailsheimer Strasse 52, Schwäbisch Hall 74523, DE  
(740) Erwin Hanslik, U Prašné brány 1, Praha 1, 11000  
(510) (36) přijímání vkladů od účastníků stavebního spoření, poskytování úvěrů účastníkům stavebního spoření, poskytování úvěrů dřívějších, které slouží na financování v oblasti bytového hospodářství, přijímání záruk za půjčky, podílení se majetkově v obchodních společnostech, poskytování úvěrů obch. spol., v nichž má spořitelna majetkový podíl, získávání potřebných zdrojů od jiných věřitelů, úvěrových institucí nebo vydáváním dluhopisů za účelem poskytování úvěrů.
- (511) 36  
(210) O-451384

(111) **295342**  
(220) 30.08.2007  
(151) 16.01.2008  
(540)



(730) **Bausparkasse Schwäbisch Hall AG - Bausparkasse der Volksbanken und Raiffeisenbanken**, Crailsheimer Strasse 52, Schwäbisch Hall 74523, DE  
(740) Erwin Hanslik, U Prašné brány 1, Praha 1, 11000  
(510) (36) přijímání vkladů od účastníků stavebního spoření, poskytování úvěrů účastníkům stavebního spoření, poskytování úvěrů dřívějších, které slouží dřívější úhradě nákladů na řešení bytové otázky, poskytování jiných úvěrů na financování v oblasti bytového hospodářství, přijímání záruk za půjčky, podílení se majetkově v obchodních společnostech, poskytování úvěrů obch. spol., v nichž má spořitelna majetkový podíl, získávání potřebných zdrojů od jiných věřitelů, úvěrových institucí nebo vydáváním dluhopisů za účelem poskytování úvěrů.  
(511) 36  
(210) O-451385

(111) **295418**  
(220) 22.06.2007  
(151) 24.01.2008  
(540)

### VERNER

(730) **VERNER a.s.**, Na Skalce 321, Červený Kostelec, 54941, CZ  
(740) Patentová a známková kancelář, Ing. Jaromír Příkryl, Včelín 1161, Hulín, 76824  
(510) (11) přístroje pro topení, zejména kotle na pevná paliva, teplovodní vytápěcí zařízení, teplovzdušná zařízení, krby a krbová kamna, kotle na plynná paliva, kotle na tekutá paliva, elektrické kotle, termostatické ventily (části topných zařízení), topné články, desky (pláty) výhřevné, nádrže expanzní pro ústřední topení, napájecí zařízení k vytápěcím a teplotně-energetickým kotlům, regulační a bezpečnostní příslušenství ke kotlům a k zařízením na výrobu tepla (kotle, bojler), kotlové trouby do vytápěcích zařízení, sanitární zařízení, tepelná čerpadla, tepelné akumulátory, tepelné regenerátory; (35) maloobchodní a velkoobchodní prodej výrobků uvedených ve třídě 11, obchodní management; (37) servis, opravy a renovace vztahující se k výrobkům ve třídě 11.  
(511) 11, 35, 37  
(210) O-449334

(111) **295419**  
(220) 22.06.2007  
(151) 24.01.2008  
(540)



(730) **VERNER a.s.**, Na Skalce 321, Červený Kostelec, 54941, CZ  
(740) Patentová a známková kancelář, Ing. Jaromír Příkryl, Včelín 1161, Hulín, 76824  
(510) (11) přístroje pro topení, zejména kotle na pevná paliva, teplovodní vytápěcí zařízení, teplovzdušná zařízení, krby a krbová kamna, kotle na plynná paliva, kotle na tekutá paliva, elektrické kotle, termostatické ventily (části topných zařízení), topné články, desky (pláty) výhřevné, nádrže expanzní pro ústřední topení, napájecí zařízení k vytápěcím a teplotně-energetickým kotlům, regulační a bezpečnostní příslušenství ke kotlům a k zařízením na výrobu tepla (kotle, bojler), kotlové trouby do vytápěcích zařízení, sanitární zařízení, tepelná čerpadla, tepelné akumulátory, tepelné regenerátory; (35) maloobchodní a velkoobchodní prodej výrobků uvedených ve třídě 11, obchodní management; (37) servis, opravy a renovace vztahující se k výrobkům ve třídě 11.  
(511) 11, 35, 37  
(210) O-449335

(111) **295736**  
(220) 18.09.2007  
(151) 30.01.2008  
(540)



(730) **Mičánková Tereza**, Nedašovská 352/13, Praha 5 - Zličín, 15000, CZ  
(510) (9) potápěčské potřeby - masky, oděvy, rukavice, přístroje; (25) sportovní oděvy a obuv; (28) potřeby pro gymnastiku a sport.  
(511) 9, 25, 28  
(210) O-451965

(111) **295993**  
(220) 27.07.2007  
(151) 13.02.2008  
(540)

### JAVOŘICKÉ PÁRKY

(730) **Kostecké uzeniny a.s.**, Kostelec 60, Kostelec, 58861, CZ  
(740) Ing. Václav Kratochvíl, Husníkova 2086/22, Praha 5, Stodůlky, 15800  
(510) (29) maso, masné výrobky, drůbež, masové konzervy, masové polotovary, paštiky, uzeniny všeho druhu, masné výrobky z drůbeže.  
(511) 29  
(210) O-450470

(111) **296174**  
(220) 11.10.2007  
(151) 13.02.2008  
(540)



(730) **ASIANA, spol. s r.o.**, Velflíkova 1430/8, Praha 6, 16000, CZ  
(740) PROPATENT, Ing. Vlasta Sedláčková, Pod Pekařkou 1, Praha 4, 14700  
(510) (16) tiskoviny, letáky, fotografie, výrobky z papíru; (39) služby cestovního ruchu spojené s dopravou a organizováním cest, průvodcovské služby; (43) služby spojené se zajišťováním ubytování a stravování.  
(511) 16, 39, 43  
(210) O-452719

(111) **296279**  
(220) 11.10.2007  
(151) 20.02.2008  
(540)



(591) Barevná  
(730) **ASIANA, spol. s r.o.**, Velflíkova 1430/8, Praha 6, 16000, CZ  
(740) PROPATENT, Ing. Vlasta Sedláčková, Pod Pekařkou 1, Praha 4, 14700  
(510) (16) tiskoviny, lístky a vstupenky - jízdné na dopravu, letáky, fotografie, výrobky z papíru; (39) služby cestovního ruchu spojené s dopravou a organizováním cest.  
(511) 16, 39  
(210) O-452720

(111) **296359**  
(220) 18.07.2007  
(151) 27.02.2008  
(540)

### Svadeni.cz

(730) **Vyklický Pavel**, Družby 340, Pardubice - Polabiny, 53009, CZ  
(510) (3) deodoranty pro osobní potřebu, éterické esence, éterické oleje, kolínská voda, kosmetické přípravky, kosmetika, kosmetické krémy, krémy na kůži, základní látky pro květinové parfémy, oleje pro kosmetické účely, oleje pro toaletní účely, opalovací přípravky, parfémovaná voda, parfémy, pleťová voda pro kosmetické účely, přípravky proti pocení - toaletní potřeby, kosmetické přípravky pro péči o pokožku, toaletní přípravky, toaletní voda, voda po holení, voňavkářské výrobky, vonné tyčinky; (10) prezervativy, kondomy; (30) potravní doplňky na bázi rostlinné obsažené ve tř. 30, včetně fitness přípravků, přípravky rostlinného původu s ionizačními a harmonizačními účinky k posílení imunity a doplnění energie lidského organismu, glukóza, sladové výtažky, výrobky z medu, melasy a lékořice v rámci této třídy; (32) nápoje nealkoholické; (38) elektronická pošta, počítačová komunikace,

poskytování internetových diskusních fór, poskytování přístupu k databázím, poskytování telekomunikačních kanálů pro teleshoppingové služby, elektronická pošta, přenos zpráv a obrazových informací pomocí počítačů, televizní vysílání, vysílání kabelové televize; (45) manželské a předmanželské poradny, sestavování horoskopů, seznamovací služby.

(511) 3, 10, 30, 32, 38, 45  
(210) O-450081

(111) **296804**  
(220) 28.08.2007  
(151) 11.03.2008  
(540)



(591) Barevná  
(730) **CÍGLER SOFTWARE, a.s.**, Drobného 555/49, Brno - Ponava, 60200, CZ  
(740) Kania, Sedlák, Smola, Ing. Lucie Lunzarová, Mendlovo náměstí 907/1a, Brno, Staré Brno, 60300  
(510) (9) počítačový software a hardware, registrační pokladny, výpočetní technika, software pro řízení výroby; (41) školení; (42) softwarové a poradenské služby poskytované v souvislosti se zaváděním a používáním registračních pokladen, poradenské služby poskytované v souvislosti se zaváděním a používáním softwaru, tvorba a údržba programů.  
(511) 9, 41, 42  
(210) O-451304

(111) **296805**  
(220) 28.08.2007  
(151) 11.03.2008  
(540)



(591) Barevná  
(730) **CÍGLER SOFTWARE, a.s.**, Drobného 555/49, Brno - Ponava, 60200, CZ  
(740) Kania, Sedlák, Smola, Ing. Lucie Lunzarová, Mendlovo náměstí 907/1a, Brno, Staré Brno, 60300  
(510) (9) počítačový software a hardware, registrační pokladny, výpočetní technika, software pro řízení výroby; (41) školení; (42) softwarové a poradenské služby poskytované v souvislosti se zaváděním a používáním registračních pokladen, poradenské služby poskytované v souvislosti se zaváděním a používáním softwaru, tvorba a údržba programů.  
(511) 9, 41, 42  
(210) O-451305

(111) **297159**  
(220) 19.11.2007  
(151) 25.03.2008  
(540)

### SAMSON

(730) **Pivovar Samson a.s.**, V parku 2326/18, Praha 4 - Chodov, 14800, CZ  
(740) PatentCentrum Sedlák & Partners s.r.o., Husova 5, České Budějovice, 37001  
(510) (32) pivo, nealkoholické nápoje.  
(511) 32  
(210) O-453892

(111) **297480**  
(220) 20.07.2007  
(151) 29.04.2008  
(540)

### CARBONMAX

(730) **Carbonmax s.r.o.**, Osadní 869/32, Praha 7, Holešovice, 17000, CZ  
(740) Ing. Zdeněk Kučera, Dlouhá 207 (P.O.Box 92), Slušovice, 76315  
(510) (12) díly pro automobilový, letecký a lodní průmysl s využitím uhlíkových a aramidových vláken; (17) uhlíková a aramidová vlákna v rámci této třídy.  
(511) 12, 17  
(210) O-450187

(111) **298677**  
(220) 04.07.2007  
(151) 25.06.2008  
(540)

### VyVolení-Noví Hrdinové

(730) **IKO PRODUCTION KFT**, Hűvösvölgyi út 64-66, Budapest, 1021, HU  
(740) Hák, Janeček & Švestka, Patentová a známková kancelář, Mgr. Jaroslav Švestka, U Práhonu 827/5, Praha 7, Holešovice, 17000  
(510) (35) reklamní činnost, pomoc při řízení obchodní činnosti, kancelářské a administrativní práce; (38) telekomunikace; (41) vzdělávání, zabezpečení výcviku, zábava, organizování a vedení sportovních a kulturních akcí.  
(511) 35, 38, 41  
(210) O-449742

(111) **298726**  
(220) 20.12.2007  
(151) 25.06.2008  
(540)



(730) **Klub sportovních novinářů České republiky**, Slezská 397/12, Praha 2 - Vinohrady, 12000, CZ  
(740) PROPATENT, Ing. Vlasta Sedláčková, Pod Pekařkou 107/1, Praha 4, 14700  
(510) (41) pořádání anket Klubu sportovních novinářů ČR, zejména o nejlepšího fotbalistu ČR daného roku a podobně - organizování slavnostního vyhlášení výsledků.  
(511) 41  
(210) O-454818

(111) **298727**  
(220) 20.12.2007  
(151) 25.06.2008  
(540)



(730) **Klub sportovních novinářů České republiky**, Slezská 397/12, Praha 2 - Vinohrady, 12000, CZ  
(740) PROPATENT, Ing. Vlasta Sedláčková, Pod Pekařkou 107/1, Praha 4, 14700  
(510) (41) vytváření kolekce sportovních fotografií členů Klubu sportovních novinářů ČR a její vystavování a propagace v rámci této třídy.  
(511) 41  
(210) O-454819

(111) **299791**  
(220) 04.04.2008  
(151) 06.08.2008  
(540)

### DOPREX

(730) **CYMEDICA, spol. s r.o.**, Pod Nádražím 308/24, Hořovice, 26801, CZ  
(510) (5) premixy krmných aditiv, krmné přísady a směsi, medikované přípravky, určené pro výživu zvířat, vše v rámci této třídy, minerálně vitamínové směsi pro zvířata, vitamínové koncentráty pro zvířata, medikované přísady pro zvířata, tablety multivitaminové, vitamínové, vápníkové aj. s obsahem specificky účinných látek, určené pro zvířata, veterinární léky, farmaceutické přípravky pro veterinární použití, chemické přípravky pro medicínu, hygienu a farmacii, organopreparáty, dezinfekční přípravky, antimikrobiální přípravky, antiparazitika, silicí a dietetické přípravky k veterinárním účelům, fortifikační a stimulační substance pro výživu zvířat.  
(511) 5  
(210) O-457898

(111) **299792**  
(220) 04.04.2008  
(151) 06.08.2008  
(540)

### CYMIX

(730) **CYMEDICA, spol. s r.o.**, Pod Nádražím 308/24, Hořovice, 26801, CZ  
(510) (5) premixy krmných aditiv, krmné přísady a směsi, medikované přípravky, určené pro výživu zvířat, vše v rámci této třídy, minerálně vitamínové směsi pro zvířata, vitamínové koncentráty pro zvířata, medikované přísady pro zvířata, tablety multivitaminové, vitamínové, vápníkové aj. s obsahem specificky účinných látek, určené pro zvířata, veterinární léky, farmaceutické přípravky pro veterinární použití, chemické přípravky pro medicínu, hygienu a farmacii, organopreparáty, dezinfekční přípravky, antimikrobiální přípravky, antiparazitika, silicí a dietetické přípravky k veterinárním účelům, fortifikační a stimulační substance pro výživu zvířat.  
(511) 5  
(210) O-457899

(111) **301125**  
(220) 18.04.2008  
(151) 15.10.2008  
(540)

(730) **PRAGA-Export s.r.o.**, U Císařské cesty 219, Praha 10, Benice, 10300, CZ  
(740) Jiří Effmert, patentový zástupce, Družstevní 1424/12, Říčany, 25101  
(510) (12) vozidla, dopravní prostředky, motory pro pozemní vozidla, spojky a převodová zařízení pro pozemní vozidla, jízdní kola, náhradní díly a příslušenství pro jízdní kola spadající do tř. 12; (16) papíry, zejména dopisní papíry, prospekty, plakáty, faktury, vizitky, kancelářské potřeby; (25) trička, košile, čepice, šátky, šály, svetry, helmy, bundy, kalhoty, overaly, mikiny, vycházková obuv, sportovní obuv, rukavice.

(511) 12, 16, 25  
(210) O-458289

(111) **301126**  
(220) 18.04.2008  
(151) 15.10.2008  
(540)

(730) **PRAGA-Export s.r.o.**, U Císařské cesty 219, Praha 10, Benice, 10300, CZ  
(740) Jiří Effmert, patentový zástupce, Družstevní 1424/12, Říčany, 25101  
(510) (12) vozidla, dopravní prostředky, motory pro pozemní vozidla, spojky a převodová zařízení pro pozemní vozidla, jízdní kola, náhradní díly a příslušenství pro jízdní kola spadající do tř. 12; (16) papíry, zejména dopisní papíry, prospekty, plakáty, faktury, vizitky, kancelářské potřeby; (25) trička, košile, čepice, šátky, šály, svetry, helmy, bundy, kalhoty, overaly, mikiny, vycházková obuv, sportovní obuv, rukavice.

(511) 12, 16, 25  
(210) O-458290

(111) **301242**  
(220) 18.04.2008  
(151) 22.10.2008  
(540)



(591) Barevná  
(730) **PRAGA-Export s.r.o.**, U Císařské cesty 219, Praha 10, Benice, 10300, CZ  
(740) Jiří Effmert, patentový zástupce, Družstevní 1424/12, Říčany, 25101  
(510) (12) vozidla, dopravní prostředky, motory pro pozemní vozidla, spojky a převodová zařízení pro pozemní vozidla, jízdní kola, náhradní díly a příslušenství pro jízdní kola spadající do tř. 12; (16) papíry, zejména dopisní papíry, prospekty, plakáty, faktury, vizitky, kancelářské potřeby; (25) trička, košile, čepice, šátky, šály, svetry, helmy, bundy, kalhoty, overaly, mikiny, vycházková obuv, sportovní obuv, rukavice.

(511) 12, 16, 25  
(210) O-458344

(111) **301799**  
(220) 23.01.2008  
(151) 19.11.2008  
(540)

### **GUAPEX a.s.**

(730) **GUAPEX a.s.**, U Leskavy 733/39, Brno, Starý Lískovec, 62500, CZ  
(740) KANIA, SEDLÁK, SMOLA Patentová a známková kancelář, Ing. Jiří Malůšek, Mendlovo nám. 1a, Brno, 60300  
(510) (1) chemické suroviny, výrobky a přípravky pro průmysl, vědy a fotografii, pro zemědělství, zahradnictví a lesnictví; (5) výrobky a přípravky chemické, hygienické, dezinfekční, antiseptické, antibakteriální a antiparazitní, prostředky k hubení rostlinných a živočišných škůdců, vše v rámci této třídy; (9) přístroje měřicí a testovací, spadající do této třídy; (35) předvádění zboží, zprostředkování interaktivního obchodu, a to pomocí globálních komunikačních sítí (Internet), organizování komerčních a reklamních výstav, vytváření obchodních a obchodně-informačních sítí, zprostředkování obchodních záležitostí, shromažďování různého zboží pro třetí osoby (kromě jejich přepravy) za účelem umožnění spotřebitelům, aby si tyto výrobky mohli pohodlně prohlížet a nakupovat a zprostředkování této činnosti, dovozní a vývozní agentura, to vše s výrobky obsaženými ve třídách 1 až 34, dle mezinárodního třídění; (37) stavby a opravy, údržba nemovitostí, zajišťování materiálních prostředků k provádění sanačních omítek, ke stavebně izolačním pracím, k provádění antikorozních a izolačních nátěrů, k chemické injekci, k izolaci proti tlakovým vodám, k elektroosmotickému vysoušení zdiva, k chemickému odvlhčování a zpevňování zdiva, úprava vody a dezinfekce povrchů, technické poradenství v této činnosti; (39) doprava, balení zboží a jeho dodávání, uskladňování zboží, pronájem parkovišť, pronájem skladišť, provozování překládacího zařízení, garážování včetně pronajímání, zasilatelství; (40) zpracování materiálů mechanickou a chemickou cestou, v rámci této třídy; (42) testování, měření, provádění analýz a kontrol.

(511) 1, 5, 9, 35, 37, 39, 40, 42  
(210) O-455595



(111) **302468**  
(220) 03.08.2007  
(151) 22.12.2008  
(540)

### TRIURIN

(730) **GREEN - SWAN PHARMACEUTICALS CR, a.s.**, Pod Višnovkou 27/1662, Praha 4, 14000, CZ  
(740) Rudolf Darník, Jupiterova 1186/10, Praha 10 - Uhřetěves, 10400  
(510) (5) výrobky farmaceutické a parafarmaceutické, léčiva, vitamíny, minerály a stopové prvky, dietní a nutriční přípravky s léčebnými účinky, medicínální sirupy, výtažky z léčivých bylin a kombinované přípravky vitamínů, minerálů, stopových prvků a bylinných výtažků, potravinové doplňky obohacené vitamíny, minerály nebo stopovými prvky s léčebnými účinky, vitamínové přípravky, vitamíny a multivitaminové preparáty, minerály a multiminerálové preparáty, bylinné čaje, léčivé byliny, cukrovinky, pastilky, tabletky, tobolky, kapsle a žvýkačky s léčivými přísadami, dietetické látky upravené pro lékařské účely, dietní potraviny upravené pro lékařské účely, doplňky výživové pro lékařské účely, potravinové doplňky s léčebnými účinky.  
(511) 5  
(210) O-450615

(111) **303228**  
(220) 08.07.2008  
(151) 28.01.2009  
(540)

 **DENTÁLNÍ TÝM**

(730) **ČESKÁ STOMATOLOGICKÁ KOMORA**, Slavojova 22, Praha 2, 12800, CZ  
(510) (9) informační materiály na CD, DVD a jiných digitálních nosičích; (16) časopisy, knihy, publikace, informační materiály v papírové podobě; (41) vzdělávání.  
(511) 9, 16, 41  
(210) O-460626

(111) **306773**  
(220) 04.01.2008  
(151) 29.07.2009  
(540)

### MOJEPARTY.CZ

(730) **MojeParty.cz s.r.o.**, Sudkova 556/9, Praha 10, 10900, CZ  
(740) JUDr. Jaroslava Šafránková, advokát, Lublaňská 673/24, Praha 2, 12000  
(510) (28) hračky; (35) reklama, obchodní služby poskytované způsobem on-line (elektronické obchodování) v oblasti hraček.  
(511) 28, 35  
(210) O-455135

(111) **313844**  
(220) 01.06.2007  
(151) 25.08.2010  
(540)

### KOMA

(730) **KOMA - Industry s.r.o.**, Hradištská 34, Český Těšín - Koňakov, 73562, CZ  
(740) Ing. Iva Rylková, Polská 1525, Ostrava - Poruba, 70800  
(510) (7) hydraulické válce, hydraulická zařízení pro stroje, stroje s hydraulickým zařízením spadající do této třídy, hnací stroje, turbíny, hydraulické ovládací zařízení pro stroje, lisovací stroje, obráběcí stroje, mazací zařízení (stroje nebo části strojů), dopravníky pneumatické, kompresory (stroje), dmychadla pro kompresi, kondenzační zařízení, ventily (jako části strojů), pneumatická ovládací zařízení pro stroje, motory a hnací stroje, maznice (části strojů), strojní ložiska a ložisková tělesa, klínové řemeny do strojů, dopravní pásy, všechny výše uvedené výrobky kromě dále vyjmenovaných druhů odlišit ze speciální litiny, tj. pístní kroužky těsnící a stírací ze speciální litiny a oceli s povrchovou úpravou a bez povrchové úpravy, těsnící kroužky do hydraulických a výfukových aplikací, moduly pro proměnlivé časování ventilů, ventilová sedla, vodítka ventilů a další drobné odlišitky pro automobilový i ostatní průmysl v různých modifikacích šedé a tvárné litiny dle tuzemských i zahraničních norem do váhy 10 kg; (12) hydraulická zařízení pro vozidla, pneumatiky pro vozidla, náhradní díly pro vozidla v rámci této třídy (kromě pístních kroužků, ventilových sedel pro motory automobilů, vodítek ventilů pro motory automobilů), ložiska a ložisková tělesa pro vozidla a pro jízdní kola; (37) opravy hydraulických zařízení, údržba, opravy a renovace strojů a strojních součástí, ustavování strojů pomocí laserové techniky; (42) výzkum a vývoj v oblasti přírodních a technických věd, projektování, inženýrské služby, poradenství v oblasti technických věd, technické poradenství, odborný dozor při technických pracích, provádění technických zkoušek a měření včetně termovizních měření a provádění indukčních ohřevů, vývoj software.  
(511) 7, 12, 37, 42  
(210) O-448689

(111) **347984**  
(220) 27.12.2007  
(151) 19.08.2015  
(540)



(730) **Grupo Bimbo, S.A.B. de C.V.**, Prolongación Paseo de la Reforma No. 1000 Colonia Peña Blanca Santa Fé Delegación Álvaro Obregón, Mexico, 01210, MX  
(740) ROTT, RŮŽIČKA & GUTTMANN Patentové, známkové a advokátní kanceláře, JUDr. Vladimír Rott, Vinohradská 37, Praha 2, 12000  
(510) (30) tapioka, ságo, kávové náhražky, mouka a přípravky vyrobené z obilnin, chléb, pečivo a cukrovinky, zmrzlina (polevy na -), med, melasový sirup, droždí, prášek do těsta, sůl, hořčice, ocet, omáčky (chuťové přísady), led pro osvěžení.  
(511) 30  
(210) O-518614



### Zániky ochranných známek uplynutím doby platnosti

Kapitola obsahuje údaje o ochranných známkách, které zanikly uplynutím doby platnosti podle ustanovení § 29 odst. 1 zákona č. 441/2003 Sb.

Číslo zápisu (111)	Datum zániku (141)	Číslo zápisu (111)	Datum zániku (141)	Číslo zápisu (111)	Datum zániku (141)	Číslo zápisu (111)	Datum zániku (141)
93223	02.01.2017	211819	02.01.2017	290493	03.01.2017	292362	03.01.2017
205180	02.01.2017	212508	03.01.2017	290785	03.01.2017	292363	03.01.2017
209842	02.01.2017	289887	03.01.2017	291391	03.01.2017	292365	03.01.2017
209843	02.01.2017	290095	03.01.2017	291750	02.01.2017	292475	03.01.2017
209844	03.01.2017	290220	02.01.2017	292360	03.01.2017	293398	02.01.2017
210426	02.01.2017	290375	02.01.2017	292361	03.01.2017		

## Úpravy znění/vyobrazení ochranných známek a seznamu výrobků a služeb

Kapitola obsahuje údaje o ochranných známkách, u kterých na žádost vlastníka ochranné známky došlo v souladu s ustanovením § 27 zákona č.441/2003 Sb. k úpravě ve znění, vyobrazení nebo seznamu výrobků a služeb, pokud tato změna uvádí údaje v ochranné známce do souladu se skutečností, aniž by se tím ochranná známka zásadně změnila. Kapitola dále obsahuje údaje o ochranných známkách, jejichž zápis byl obnoven pouze pro některé z výrobků a služeb v souladu s ustanovením §29 zákona č. 441/2003 Sb.

(111) 294463

(510) (5) farmaceutické a jiné výrobky pro léčebné účely, veterinářské výrobky, hygienické výrobky pro léčebné účely, dietetické a diabetické přípravky pro léčebné účely, potraviny pro batolata, náplasti, obvazový materiál, materiály pro plombování zubů a pro zubní otisky, dezinfekční přípravky, výrobky pro hubení škodlivých zvířat, fungicidy, herbicidy, hygienické výrobky pro osobní hygienu kromě toaletních potřeb, deodoranty jiné než pro osobní hygienu, cigarety bez tabáku k léčebnému účelu; (29) maso, ryby, drůbež a zvěřina, masové výtažky, zavařované, mražené, sušené a vařené ovoce a zelenina, želé, džemy, vejce, mléko a mléčné výrobky, oleje a tuky jedlé, potraviny živočišného původu, jakož i zeleniny a jiné zahradní jedlé výrobky připravené pro konzervování a konzumaci, mléčné

nápoje, kde mléko převládá; (30) káva, čaj, kakao, cukr, rýže, tapioka, ságo, kávové náhražky, mouka a přípravky z obilnin, chléb, pečivo, cukrovinky, zmrzlina, med, sirup melasový, droždí, prášky do těsta, sůl, hořčice, ocet, nálevy (k ochucení), koření, led pro osvěžení, nápoje připravované na základě kávy, kakaa nebo čokolády, obilniny připravené pro osobní konzumaci (např. ovesné vločky nebo jiné obilniny), potraviny rostlinného původu připravené pro konzumaci nebo konzervování, jakož i stimulanty pro zlepšení chutě potravin.

(511) 5, 29, 30

---

### Změny vlastníků ochranných známek

Kapitola obsahuje údaje o ochranných známkách, které byly převedeny nebo přešly ve smyslu ustanovení § 15 odst. 1, 2 a § 16 zákona č. 441/2003 Sb. na jiného vlastníka v rozsahu všech zapsaných výrobků nebo služeb.

Číslo zápisu (111)	Dřívější vlastník (770)	Nynější vlastník (730)	S účinností od (580)
194131	CEE-Invest v. o. s., Klimentská 1216/46, Praha 1, 11002, CZ	CCP III Prague PCC Holding 1 s.r.o., Klimentská 1216/46, Praha 1 - Nové Město, 11000, CZ	28.07.2017
208613	Solutia Inc., 575 Maryville Centre Drive, St. Louis, MO, US	NOVO TECH SP ZO.O, Al. Milenijna 15, Kostrzyn Nad Odra 66470, PL	01.08.2017
209943	Solutia Inc., 575 Maryville Centre Drive, St. Louis, MO, US	NOVO TECH SP ZO.O, Al. Milenijna 15, Kostrzyn Nad Odra 66470, PL	01.08.2017
277029	Skřivánek s.r.o., Na dolinách 153/22, Praha 4, 14700, CZ	Skrivanek Holding SE, Na dolinách 153/22, Praha 4, Podolí, 14700, CZ	01.08.2017
278103	Skřivánek s.r.o., Na dolinách 153/22, Praha 4, 14700, CZ	Skrivanek Holding SE, Na dolinách 153/22, Praha 4, Podolí, 14700, CZ	01.08.2017
286057	CEE - Invest v.o.s., Klimentská 1216/46, Praha 1, 11002, CZ	CCP III Prague PCC Holding 1 s.r.o., Klimentská 1216/46, Praha 1 - Nové Město, 11000, CZ	28.07.2017
297480	TEiKO spol. s r.o., Spytihněv 576, Spytihněv, 76364, CZ	Carbonmax s.r.o., Osadní 869/32, Praha 7, Holešovice, 17000, CZ	26.07.2017
308715	AGRISAB, s.r.o., Všeckova 632/33, Brno, 60200, CZ	LESAFFRE ET COMPAGNIE (Société anonyme), 41 rue Etienne Marcel, F-75001 Paris, FR	31.07.2017
314078	EGP INVEST, spol. s r.o., Antonína Dvořáka 1707, Uherský Brod, 68801, CZ	ÚJV Řež, a. s., Hlavní 130, Řež - Husinec, 25068, CZ	28.07.2017
326981	Sedláček Pavel, Legionářská 797/3, Olomouc, 77200, CZ	Vinostrada s.r.o., Klimentská 1215/26, Praha 1 - Nové Město, 11000, CZ	31.07.2017
327227	Lugatesun, a.s., 28. října 770/6, Ostrava, 70200, CZ	L a G Sun s.r.o., 28. října 770/6, Ostrava - Moravská Ostrava, 70200, CZ	31.07.2017
328489	Skřivánek s.r.o., Na dolinách 153/22, Praha 4, Podolí, 14700, CZ	Skrivanek Holding SE, Na dolinách 153/22, Praha 4, Podolí, 14700, CZ	01.08.2017
328769	Skřivánek s.r.o., Na dolinách 153/22, Praha 4, Podolí, 14700, CZ	Skrivanek Holding SE, Na dolinách 153/22, Praha 4, Podolí, 14700, CZ	01.08.2017
339723	CEE - Invest v.o.s., Klimentská 1216/46, Praha 1, 11002, CZ	CCP III Prague PCC Holding 1 s.r.o., Klimentská 1216/46, Praha 1 - Nové Město, 11000, CZ	28.07.2017
349997	Sedláček Matěj JUDr., Pod Pekařkou 107/1, Praha 4, 14700, CZ	Global PayServices s.r.o., Čajkovského 1716/22, Praha 3, Žižkov, 13000, CZ	27.07.2017
350720	Hellspy SE, Lidická 796/20, Praha 5, 15000, CZ	Creson IT s.r.o., Nepravidelná 329/9, Praha 10 - Štěrboholy, 10200, CZ	31.07.2017
350721	Hellspy SE, Lidická 796/20, Praha 5, 15000, CZ	Creson IT s.r.o., Nepravidelná 329/9, Praha 10 - Štěrboholy, 10200, CZ	31.07.2017
350722	I&Q GROUP, spol. s.r.o., Troilova 264/12, Praha 10, 10800, CZ	Bluebon s.r.o., Nepravidelná 329/9, Praha 10 - Štěrboholy, 10200, CZ	31.07.2017
354523	Sedláček Matěj JUDr., Pod Pekařkou 107/1, Praha 4, 14700, CZ	Global PayServices s.r.o., Čajkovského 1716/22, Praha 3, Žižkov, 13000, CZ	27.07.2017

### Změny v údajích o vlastnících ochranných známek

Kapitola obsahuje ochranné známky, u kterých byla v rejstříku ochranných známek vyznačena změna v údajích o vlastnících ve smyslu ustanovení § 27 odst. 2 a 7 zákona č. 441/2003 Sb.

Číslo zápisu (111)	Vlastník (730)	S účinností od (580)
108824	AGC Processing Teplice a.s., člen AGC Group, Za Drahou 462, Teplice - Řetenice, 41674, CZ	28.07.2017
153334	« SERB » a company incorporated under the Laws of FRANCE, 40 avenue Georfe V, 75008 Paris, FR	26.07.2017
167121	CUB Pty Ltd., 77 Southbank Boulevard, Southbank, Victoria 3006, AU	01.08.2017
181836	DEZA, a.s., Masarykova 753, Valašské Meziříčí, Krásno nad Bečvou, 75701, CZ	01.08.2017
214560	NATURVITA,a.s., č.p. 227, Veselá, 76315, CZ	27.07.2017
291889	Biopol GN s.r.o., Jakubská 647/2, Praha 1 - Staré Město, 11000, CZ	28.07.2017
293821	THERMOIL s.r.o., Mostní 747, Kralupy nad Vltavou - Lobeček, 27801, CZ	31.07.2017
294993	E-SHOP s.r.o., Na Roudné 443/18, Plzeň, Severní Předměstí, 30100, CZ	31.07.2017
295418	VERNER a.s, Na Skalce 321, Červený Kostelec, 54941, CZ	31.07.2017
295419	VERNER a.s, Na Skalce 321, Červený Kostelec, 54941, CZ	31.07.2017
296359	Vyklický Pavel, Družby 340, Pardubice - Polabiny, 53009, CZ	31.07.2017
298677	IKO PRODUCTION KFT, Hűvösölgyi út 64-66, Budapest, 1021, HU	01.08.2017
299791	CYMEDICA, spol. s r.o., Pod Nádražím 308/24, Hořovice, 26801, CZ	27.07.2017
299792	CYMEDICA, spol. s r.o., Pod Nádražím 308/24, Hořovice, 26801, CZ	27.07.2017
301799	GUAPEX a.s., U Leskavy 733/39, Brno, Starý Lískovec, 62500, CZ	31.07.2017
310077	Biopol GN s.r.o., Jakubská 647/2, Praha 1 - Staré Město, 11000, CZ	28.07.2017
312028	Biopol GN s.r.o., Jakubská 647/2, Praha 1 - Staré Město, 11000, CZ	28.07.2017
320418	Biopol GN s.r.o., Jakubská 647/2, Praha 1 - Staré Město, 11000, CZ	28.07.2017
324867	Biopol GN s.r.o., Jakubská 647/2, Praha 1 - Staré Město, 11000, CZ	28.07.2017
341878	Biopol GN s.r.o., Jakubská 647/2, Praha 1 - Staré Město, 11000, CZ	28.07.2017
343053	Biopol GN s.r.o., Jakubská 647/2, Praha 1 - Staré Město, 11000, CZ	28.07.2017
346416	Biopol GN s.r.o., Jakubská 647/2, Praha 1 - Staré Město, 11000, CZ	28.07.2017
353423	Biopol GN s.r.o., Jakubská 647/2, Praha 1 - Staré Město, 11000, CZ	28.07.2017
353996	Biopol GN s.r.o., Jakubská 647/2, Praha 1 - Staré Město, 11000, CZ	28.07.2017
359275	Wolf Robin, Luční 2169/7, Praha 3, 13000, CZ	28.07.2017

### Ostatní rozhodné údaje a úřední opravy

Kapitola zahrnuje zejména přetřídění seznamu výrobků a služeb v návaznosti na mezinárodní zápis, opravu chyb ve formulaci, přepisů a zjevných nesprávností za účelem uvedení do souladu se skutečností. V této kapitole jsou zveřejňovány jen takové údaje, které nemohou být zveřejněny spolu se zveřejněním přihlášky nebo se zápisem ochranné známky. Dále kapitola obsahuje důležitá úřední sdělení.

(111) **297634**

(210) O-450271

Na základě rozhodnutí Městského soudu v Praze č.j. 8A 5/2014-59-67 z 27.6.2017 byla v rejstříku ochranných známek vyznačena skutečnost, že rozhodnutí předsedy Úřadu průmyslového vlastnictví o prohlášení ochranné známky za neplatnou z 6.1.2013 bylo zrušeno.

---

(210) O-474971

Na základě rozhodnutí Městského soudu v Praze č.j. 8 A 79/2014-51-78 ze dne 20.6.2017 byl zrušen zápis ochranné známky do rejstříku ochranných známek provedený dne 26.3.2014 pod číslem zápisu 337292 a publikovaný ve Věstníku 15/2014.

---