

### Číselné INID kódy pro označování bibliografických dat technických řešení

### INID Codes for the identification of bibliographic data of technical solutions

(Standard WIPO ST. 9 a ST. 80)

(11)	číslo patentu/zápisu/osvědčení	(11)	Number of the patent/registration/certification
(15)	datum zápisu průmyslového vzoru	(15)	Industrial design registration date
(21)	číslo přihlášky/žádosti	(21)	.Application number
(22)	datum podání přihlášky/žádosti	(22)	Date of application filling
(23)	údaje o výstavní prioritě	(23)	Exhibition priority data
(28)	počet průmyslových vzorů	(28)	Number of industrial designs included in the application
(31)	číslo prioritní přihlášky	(31)	Number of priority application
(32)	datum podání prioritní přihlášky	(32)	Filing date of priority application
(33)	země priority	(33)	Priority country
(40)	datum zveřejnění přihlášky vynálezu	(40)	Date of publication of patent application
(45)	datum zveřejnění zapsaného průmyslového vzoru	(45)	Publication date of the registered industrial design
(47)	datum zveřejnění udělení patentu a zápisu užitého vzoru, datum zápisu užitého vzoru, datum oznámení udělení evropského patentu v Evropském patentovém věstníku	(47)	Publication date of patent granting and publication date of utility model registration, registration date of utility model, publication date of European patent granting in the European patent bulletin
(51)	mezinárodní patentové třídění/Locarnské třídění průmyslových vzorů	(51)	International Patent Classification/ Locarno Classification for Industrial Designs
(54)	Název	(54)	Title
(55)	vyobrazení průmyslového vzoru	(55)	Reproduction of the industrial design
(57)	Anotace	(57)	Abstract
(68)	číslo základního patentu	(68)	Number of the basic patent
(71)	označení přihlašovatele/žadatele	(71)	Applicant
(72)	označení původce	(72)	Inventor
(73)	označení majitele/vlastníka	(73)	Owner
(74)	označení zástupce	(74)	Attorney's name and address
(86)	číslo mezinárodní přihlášky	(86)	International application number
(87)	číslo mezinárodního zveřejnění	(87)	International publication number
(92)	datum a číslo první registrace přípravku pro Českou republiku	(92)	Date and number(s) of the first authorization to market the product in the CZ
(93)	datum, číslo a země první registrace přípravku v rámci Společenství	(93)	Date, number(s) and country of the first authorization to market the product in the EEC
(94)	doba platnosti osvědčení	(94)	Term of certification validity
(95)	označení a typ přípravku	(95)	Name of the product and product type
(96)	datum podání a číslo evropské patentové přihlášky	(96)	European patent application filling date and number
(97)	datum zveřejnění a číslo zveřejnění evropské patentové přihlášky v Evropském patentovém věstníku	(97)	European patent application publication date and publication number in the European patent bulletin

### Číselné INID kódy pro označování bibliografických dat ochranných známek

### INID codes and minimum required for the identification of bibliographic data relating to marks

(Standard WIPO ST.60)

(111)	Číslo zápisu ochranné známky (registrace)	(111)	Number of registration
(151)	Datum zápisu ochranné známky	(151)	Date of the registration
(210)	Číslo přihlášky ochranné známky (spisu)	(210)	Number of the application
(220)	Datum podání přihlášky	(220)	Date of filing of the application
(320)	Datum vzniku práva přednosti	(320)	Date of the first application
(442)	Datum zveřejnění přihlášky po průzkumu	(442)	Date of the publication of the examined application
(450)	Datum zveřejnění zápisu ochranné známky ve Věstníku	(450)	Date of publication of the registration
(510)	Seznam výrobků a služeb	(510)	List of goods and/or services
(511)	Číslo třídy výrobků a služeb	(511)	Number of the class of goods and/or services
(526)	Omezení rozsahu ochrany o prvek	(526)	Disclaimer
(540)	Znění nebo vyobrazení ochranné známky	(540)	Reproduction of the mark
(551)	Kolektivní ochranná známka	(551)	Collective mark
(554)	Prostorová ochranná známka	(554)	Three-dimensional mark
(558)	Ochranná známka tvořená pouze barvou nebo kombinací barev	(558)	Mark consisting exclusively of one or several colours
(580)	Datum zápisu jakékoliv transakce v souvislosti s přihláškou nebo zápisem ochranné známky do rejstříku, např. změna majitele, změna jména nebo adresy, vzdání se práv k ochranné známce atd. (účinnost)	(580)	Date of recording of any kind of transaction in respect of applications or registrations (e.g. change in ownership, change in name or address, renunciation, termination of protection)
(591)	Údaje o barevnosti ochranné známky	(591)	Information concerning colour claimed
(730)	Přihlašovatel/vlastník ochranné známky	(730)	The applicant or the holder of the mark
(740)	Zástupce	(740)	Name and address of the representative
(770)	Jméno a adresa dřívějšího přihlašovatele nebo vlastníka (v případě změny vlastnictví)	(770)	Name and address of the previous applicant or holder (in case of change in ownership)
(791)	Jméno a adresa nabyvatele licence	(791)	Name and address of the licensee
(793)	Podmínky a omezení licence	(793)	Indication of conditions and/or restrictions under the license
(800)	Mezinárodní zápis ochranné známky	(800)	International registration

# Kódy pro kódování záhlaví oznámení publikovaných ve Věstníku

(Standard WIPO ST. 17)

BB9A	zveřejněné přihlášky vynálezů	MK1K	zánik užitého vzoru uplynutím doby platnosti
FG1K	zapsané užité vzory	MK4A	zánik patentů uplynutím doby platnosti
FG4A	udělené patenty	MK4F	zánik autorských osvědčení uplynutím doby platnosti
FG4Q	zapsané průmyslové vzory	MK4Q	zánik průmyslového vzoru uplynutím doby ochrany
LD3K	částečný výmaz užitého vzoru	MM4A	zánik patentů pro nezaplacení ročních poplatků
LD4Q	částečný výmaz průmyslového vzoru	MM4F	zánik autorských osvědčení pro nezaplacení ročních poplatků
MA4A	zánik patentů vzdáním se	ND1K	prodloužení platnosti užitého vzoru
MA4F	zánik autorských osvědčení vzdáním se	ND4Q	obnova doby ochrany průmyslového vzoru
MC3K	výmaz užitého vzoru	PA4A	změna autorského osvědčení na patent
MC4A	zrušení patentu	PC9A	změna dispozičního práva k vynálezu
MC4F	zrušení autorského osvědčení	PD1K	převod práv a ostatní změny majitelů užitého vzoru
MC4Q	výmaz průmyslového vzoru	PD4A	převod práv a ostatní změny majitelů patentů
MH1K	zánik užitého vzoru vzdáním se	PD4Q	převod práv a ostatní změny vlastníků průmyslových vzorů
MH4A	částečné zrušení patentu	QA9A	nabídka licence
MH4F	částečné zrušení autorského osvědčení	SB4A	zapsané patenty do rejstříku po odtajnění
MH4Q	zánik průmyslového vzoru vzdáním se	SB4F	zapsaná autorská osvědčení do rejstříku po odtajnění

## Opravy Změny Různé

### Opravy u přihlášek vynálezů s žádostí o udělení patentu

HA9A	jmenování vynálezce		
HB9A	oprava jmen	HG9A	oprava chyb v třídění
HC9A	změna jmen	HH9A	oprava nebo změna všeobecně
HD9A	oprava adres	HK9A	tiskové chyby v úředních věstnících
HE9A	změna adres		
HF9A	oprava dat		

### Opravy ochranných dokumentů

Patenty	autorská osvědčení	užité vzory	průmyslové vzory	
TA4A	TA4F	TA1K	TA4Q	jmenování vynálezce
TB4A	TB4F	TB1K	TB4Q	oprava jmen
TC4A	TC4F	TC1K	TC4Q	změna jmen
TD4A	TD4F	TD1K	TD4Q	oprava adres
TE4A	TE4F	TE1K	TE4Q	změna adres
TF4A	TF4F	TF1K	TF4Q	oprava dat
TG4A	TG4F	TG1K	TG4Q	oprava chyb v třídění
TH4A	TH4F	TH1K	TH4Q	oprava nebo změna všeobecně
TK9A	TK9F	TK1K	TK4Q	tiskové chyby v úřed. věstnících

### **Kódy pro označování zemí a mezinárodních organizací použité ve věstníku**

AU	Austrálie
BE	Belgie
CA	Kanada
CH	Švýcarsko
CN	Čína
CY	Kypr
CZ	Česká republika
DE	Spolková republika Německo
FR	Francie
GB	Velká Británie
IT	Itálie
JP	Japonsko
LI	Lichtenštejnsko
LU	Lucembursko
MT	Malta
NL	Nizozemsko
PT	Portugalsko
SK	Slovensko
US	Spojené státy americké
XY	Neuvedeno

### **Kódy pro označování států USA použité ve věstníku**

CA	California
DE	Delaware
MD	Maryland
MI	Michigan
NY	New York
OH	Ohio
WA	Washington

**BB9A**

**Zveřejněné přihlášky vynálezů - přehled podle čísel přihlášek**

Dále uvedené přihlášky vynálezů byly zveřejněny dnem, uvedeným ve Věstníku podle zákona č. 527/1990 Sb., o vynálezech a zlepšovacích návrzích, ve znění pozdějších předpisů, a jsou k dispozici v patentové knihovně Úřadu průmyslového vlastnictví, Antonína Čermáka 2a, 160 68, Praha 6.

(21)	(51)	(21)	(51)
2014-532	<b>B 60 W 30/095</b> (2012.01)	2015-788	<b>C 08 G 63/08</b> (2006.01)
2015-654	<b>C 12 N 15/62</b> (2006.01)	2015-791	<b>C 09 D 5/08</b> (2006.01)
2015-665	<b>C 12 Q 1/68</b> (2006.01)	2015-796	<b>A 01 B 73/04</b> (2006.01)
2015-671	<b>A 61 G 7/002</b> (2006.01)	2015-802	<b>G 01 N 27/00</b> (2006.01)
2015-712	<b>C 08 L 89/06</b> (2006.01)	2015-811	<b>G 10 L 25/63</b> (2013.01)
2015-736	<b>H 05 B 3/62</b> (2006.01)	2015-819	<b>C 12 N 11/12</b> (2006.01)
2015-745	<b>G 21 G 4/10</b> (2006.01)	2015-824	<b>C 07 D 333/16</b> (2006.01)
2015-748	<b>H 02 H 3/20</b> (2006.01)	2015-825	<b>C 07 F 9/30</b> (2006.01)
2015-753	<b>C 12 Q 1/68</b> (2006.01)	2015-826	<b>F 16 K 31/04</b> (2006.01)
2015-764	<b>C 12 N 15/70</b> (2006.01)	2016-42	<b>E 04 F 15/02</b> (2006.01)
2015-770	<b>C 08 L 5/08</b> (2006.01)	2016-140	<b>F 41 H 1/02</b> (2006.01)
2015-781	<b>F 01 N 1/06</b> (2006.01)	2016-340	<b>A 01 H 13/00</b> (2006.01)
2015-785	<b>A 62 D 3/00</b> (2006.01)		

**Zveřejněné přihlášky vynálezů - řazené podle MPT**

- |  |   |
|--|---|
| (51) <b>A01B 73/04</b> (2006.01)   | (51) <b>C12N 1/12</b> (2006.01)   |
| (51) <b>2015-796</b>   | (51) <b>C12P 7/64</b> (2006.01)   |
| (71) Farnet a.s., Česká Skalice, CZ  | (21) <b>2016-340</b>  |
| (72) Smola Tomáš Ing., Chvalkovice, CZ   | (71) Mikrobiologický ústav AV ČR v.v.i., Praha 4, CZ  |
| (72) Binar Luboš, Úpice, CZ  | (71) Botanický ústav AV ČR, v.v.i., Průhonice, CZ   |
| (54) <b>Zemědělský stroj na zpracování půdy</b>  | (72) Řezanka Tomáš RNDr., CSc. DSc., Praha, CZ  |
| (22) 07.11.2015  | (72) Lukavský Jaromír RNDr., CSc., Třeboň, CZ   |
| (57) Zemědělský stroj na zpracování půdy, zejména zemědělský stroj na zpracování půdy obsahuje rámovou konstrukci, na které je uspořádáno více pracovních jednotek. Rámová konstrukce obsahuje jeden střední rám (1), vymezující spolu s na něm připevněnými pracovními jednotkami (2) první prostor (3), a na středním rámu (1) dva otočně uložené boční rámy (4, 5), které vymezují spolu s na nich připevněnými pracovními jednotkami (2) druhé prostory (6, 7), a na bočních rámech (4, 5) dva další otočně uložené krajní rámy (8, 9), které vymezují spolu s na nich připevněnými pracovními jednotkami (2) třetí prostory (10, 11). V přepravní poloze jsou boční rámy (4, 5) uspořádány v podstatě kolmo nahoru a krajní rámy (8, 9) jsou uspořádány v podstatě kolmo dolů. Krajní rámy (8, 9) jsou v přepravní poloze uspořádány tak, že jejich třetí prostory (10, 11) se vzájemně prostupují, přičemž vytvářejí průnikový prostor (12). | (54) <b>Produkční kmen řasy <i>Monoraphidium</i> sp. pro produkci olejů s obsahem polynenasycených mastných kyselin, způsob produkce těchto olejů a použití tohoto produkčního kmene pro průmyslovou výrobu těchto olejů</b>  |
| (74) Ing. Milan Škoda, Nahořanská 308, Nové Město nad Metují, 54901  | (22) 07.06.2016   |
|  | (57) Produkční kmen řasy <i>Monoraphidium</i> sp. uložený ve Sbírcce autotrofních organismů Botanického ústavu AV ČR, Třeboň, Dukelská 135, pod přírůstkovým číslem CCALA 1094: <i>Monoraphidium</i> sp. Nedbalová 2009/1 je využitelný jako zdroj pro průmyslovou produkci olejů s vysokým obsahem polynenasycených mastných kyselin, zejména kyseliny hexadecatetraenové a kyseliny steardonové pro doplňky stravy člověka, zvířat či jako použití pro jiné aplikace. Vynález popisuje také způsob produkce olejů s vysokým obsahem polynenasycených mastných kyselin v produkčním kmene, spočívající v jeho vystavení nízkým kultivačním teplotám. |
|  | (74) PatentCentrum Sedlák & Partners s.r.o., Husova 5, České Budějovice, 37001  |

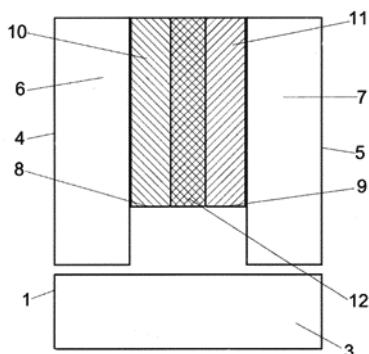

(51) **A01H 13/00** (2006.01)

- |   |
|---|
| (51) <b>A61G 7/002</b> (2006.01)  |
| <b>A61G 7/005</b> (2006.01)   |
| <b>A61G 7/018</b> (2006.01)   |
| (21) <b>2015-671</b>  |
| (71) Univerzita Karlova v Praze, Praha 1, CZ  |
| (72) Kopeček Martin Ing., MEng., Vysoká nad Labem, CZ   |
| (54) <b>Systém pro ovládání polohovacího lůžka</b>  |
| (22) 30.09.2015   |
| (57) Předkládané řešení poskytuje systém pro ovládání polohovacího lůžka očními pohyby, zahrnující: počítač nebo tablet opatřený senzorem sledování pohybu očí pro vyhodnocení polohy zraku na displeji v pravouhlej souřadném systému; vyčkávací režim, obsahující blikající grafický element pro spuštění aktivního režimu při fixaci blikajícího grafického elementu očima; první výběrovou část aktivního režimu obsahující ikony segmentů lůžka, s výhodou tři segmentů lůžka, a tři ikony |

výběru označující výběr jen podhlavníku, podhlavníku a nohou, jen nohou, pro výběr očním pohybem a fixací ikony pohledem očí, a dále ikonu pro uvedení lůžka do základní polohy; druhou výběrovou část aktivního režimu obsahující ikony pro pohyb segmentů lůžka a/nebo ikony zobrazující výsledky pohybu segmentů lůžka do předem definovaných poloh pro výběr očním pohybem a fixací ikony pohledem očí, a dále ikonu pro uvedení lůžka do základní polohy; potvrzovací část aktivního režimu obsahující grafický element pro potvrzení výběru v kterékoliv výběrové části aktivního režimu fixací tohoto grafického elementu očima po dobu alespoň 2 sekundy; prostředky pro mechanické nastavení polohy jednotlivých segmentů lůžka; prostředky pro elektrický přenos signálu ze senzoru sledování pohybu očí do ovládacího procesoru prostředků pro mechanické nastavení polohy jednotlivých segmentů lůžka.

(74) INVENTIA s.r.o., RNDr. Kateřina Hartvichová, Na Bělidle 3, Praha 5, 15000

(51) **A62D 3/00** (2006.01)  
**A62D 3/34** (2007.01)  
**A62D 3/11** (2007.01)  
**A62D 3/115** (2007.01)  
**B82B 3/00** (2006.01)  
**B82Y 30/00** (2011.01)

(21) **2015-785**

(71) Technická univerzita v Liberci, Liberec, CZ

(72) Kvapil Petr RNDr., Ph.D., Liberec 19, CZ

Černík Miroslav prof. Dr. Ing., CSc., Liberec 7, CZ

Nosek Jaroslav Ing., Ph.D., Liberec 1, CZ

(54) **Způsob in-situ sanace horninového prostředí kontaminovaného škodlivými chemickými sloučeninami**

(22) 05.11.2015

(57) Způsob in-situ sanace horninového prostředí kontaminovaného škodlivými chemickými sloučeninami, u kterého se do tohoto horninového prostředí alespoň jedním aplikačním vrtem aplikuje vodná suspenze obsahující v poměru 1:9 až 1:1 nanočástice a mikročástice nulmocného železa. V případě potřeby je možné do horninového prostředí také přivádět stejnosměrný elektrický proud.

(74) Ing. Dobroslav Musil, patentová kancelář, Ing. Dobroslav Musil, Zábřdovická 11, Brno, 61500

(51) **B60W 30/095** (2012.01)  
**B60W 40/072** (2012.01)  
**B60W 40/02** (2006.01)  
**B60W 30/08** (2012.01)  
**B60W 50/08** (2012.01)  
**B60W 30/09** (2012.01)  
**B60W 30/085** (2012.01)  
**G08G 1/16** (2006.01)  
**G08G 7/02** (2006.01)  
**G08G 9/02** (2006.01)

(21) **2014-532**

(71) Vysoká škola Báňská-Technická Univerzita Ostrava, Ostrava- Poruba, CZ

(72) Rapant Petr doc. Ing., CSc., Ostrava- Poruba, CZ

Szturcová Daniela RNDr., Ph.D., Ostrava- Poruba, CZ

Gajdoš Petr Ing., Ph.D., Lipová- Lázně, CZ

Radecký Michal Ing., Ph.D., Pustějov, CZ

(54) **Způsob pro autonomní predikci, prevenci a redukci potenciálních kolizí při průjezdu křižovatkou a autonomní systém podpory řidiče pro provádění tohoto způsobu**

(22) 06.08.2014

(57) Způsob zahrnuje následující kroky: zjištění sady pravidel přednosti v jízdě na křižovatce, ohodnocení priorit směrů průjezdu křižovatkou na základě uložené sady pravidel přednosti v jízdě a informací o uspořádání křižovatky a stanovení obecného pořadí jednotlivých směrů pro průjezd mobilních jednotek křižovatkou, určení směrů průjezdu křižovatkou, kterým má dát aktuální mobilní jednotka přednost při průjezdu křižovatkou, vyhodnocených na základě obecného pořadí průjezdu a informací o poloze a pohybu aktuální mobilní jednotky a informování řidiče aktuální mobilní jednotky o pořadí průjezdu křižovatkou. Autonomní systém zahrnuje: paměťovou jednotku pro ukládání informací o uspořádání křižovatky se sadou pravidel přednosti v jízdě na křižovatce a

pro ukládání informací o průběhu jízdy, výstražných hlášení a informací o aktivním zásahu systému do jízdy aktuální mobilní jednotky, výpočetní jednotku vyhodnocující obecné pořadí průjezdu křižovatkou pro všechny směry možného průjezdu křižovatkou a počítající, která nebo které z mobilních jednotek má nebo mají přednost v jízdě při vjezdu do křižovatky, na základě uložených informací a informací o poloze a pohybu mobilních jednotek a komunikační jednotku umožňující odesílat informace majiteli mobilní jednotky nebo jiné určené osobě o krizových situacích apod.

(74) INPARTNERS GROUP, Ing. Ivan Lukšiček, Koliště 1965/13a, Brno, 60200

(51) **C07D 333/16** (2006.01)

**C07D 409/10** (2006.01)

(21) **2015-824**

(71) Zentiva, k.s., Praha 10 - Dolní Měcholupy, CZ

(72) Zezula Josef, Polná, CZ

Babiak Peter, 08001 Prešov, SK

Dammer Ondřej, Hostivice, CZ

(54) **Krystalická forma Canagliflozinu a způsob její přípravy**

(22) 20.11.2015

(57) Krystalická forma Canagliflozinu vzorce I, chemicky (2S,3R,4R,5S,6R)-2-(3-((5-(4-fluorofenyl)thiofen-2-yl)methyl)-4-methylfenyl)-6-(hydroxymethyl)tetrahydro-2H-pyran-3,4,5-triolu a způsobu jeho přípravy.

(74) ROTT, RŮŽIČKA & GUTTMANN Patentová, známková a advokátní kancelář, Ing. Jana Fuchsová, Vinohradská 37, Praha 2, 12000

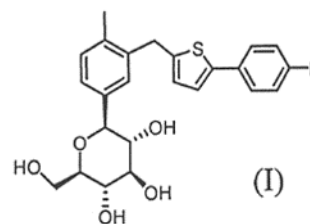

(51) **C07F 9/30** (2006.01)

**C07F 9/38** (2006.01)

**C07D 257/02** (2006.01)

**A61K 31/663** (2006.01)

**A61K 31/395** (2006.01)

**A61K 31/28** (2006.01)

**A61K 31/29** (2006.01)

**A61K 31/30** (2006.01)

**A61K 51/04** (2006.01)

**A61K 38/03** (2006.01)

**A61K 39/00** (2006.01)

**A61K 49/00** (2006.01)

**A61P 35/00** (2006.01)

**A61P 29/00** (2006.01)

**A61P 9/10** (2006.01)

(21) **2015-825**

(71) Univerzita Karlova v Praze, Praha 1, CZ

(72) David Tomáš Mgr., Ph.D., Hovorčovice, Praha-východ, CZ

Hermann Petr Prof. RNDr., Dr., Praha- Letňany, CZ

Kubíček Vojtěch doc. RNDr., Ph.D., Praha 8, CZ

(54) **Sloučeniny na bázi cyklamu, jejich konjugáty, cílcí konjugáty, koordinační sloučeniny, farmaceutický přípravek je obsahující, způsob jejich přípravy a jejich použití**

(22) 20.11.2015

(57) Předmětem řešení jsou sloučeniny na bázi cyklamu obecného vzorce I konjugáty těchto sloučenin s konjugáčními skupinami, jejich koordinační sloučeniny, cílcí konjugáty, způsob přípravy sloučenin na bázi cyklamu vzorce I a meziproducty pro přípravu těchto sloučenin na bázi cyklamu, použití sloučenin na bázi cyklamu vzorce I a farmaceutický přípravek je obsahující.

(74) INVENTIA s.r.o., RNDr. Kateřina Hartvichová, Na Bělidle 3, Praha 5, 15000

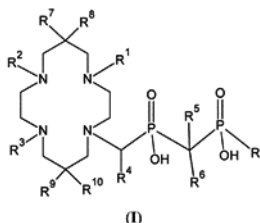

(51) *C08G 63/08* (2006.01)  
*C08G 69/14* (2006.01)  
*C08G 77/06* (2006.01)  
*C08F 2/46* (2006.01)  
*C08K 3/22* (2006.01)  
*C08K 9/04* (2006.01)  
*C08L 67/06* (2006.01)

(21) **2015-788**

(71) Ústav makromolekulární chemie AV ČR, v. v. i., Praha 6 - Břevnov, CZ

(72) Kredatusová Jana Ing., Ph.D., Jindřichův Hradec, CZ

Beneš Hynek Ing., Ph.D., Praha 9, CZ

(54) **Způsob přípravy polymerních materiálů**

(22) 05.11.2015

(57) Řešení poskytuje způsob přípravy polymerního materiálu, kdy alespoň jeden cyklický monomer se smíchá s hydratovaným podvojným vrstevnatým hydroxidem o struktuře  $[M^{2+}_{1-x}M^{3+}_x(OH)_2(A^m)_{x/m}]_n$ , kde  $A^m$  je m-mocný anion,  $M^{2+}$  je dvojmocný kovový kationt a  $M^{3+}$  je trojmocný kovový kationt, hodnota  $x$  leží v rozmezí  $0,20 < x < 0,33$ , povrchově modifikovaným iontovou kapalinou, obsahující fosfoniový kationt, v množství 0,1 až 9 % hm., vztaženo na hmotnost hydratovaného podvojného vrstevnatého hydroxidu, v hm. poměru cyklického monomeru vůči povrchově modifikovanému podvojnému vrstevnatému hydroxidu 100/1 až 10/1, a vzniklá suspenze se podrobí působení elektromagnetického záření o frekvenci 915 až 2450 MHz na teplotu 150 °C až 250 °C, s výhodou po dobu 3 min až 120 min.

(74) INVENTIA s.r.o., RNDr. Kateřina Hartvichová, Na Bělidle 3, Praha 5, 15000

(51) *C08L 5/08* (2006.01)  
*C08L 1/08* (2006.01)  
*A61K 47/36* (2006.01)  
*A61K 47/38* (2006.01)  
*A61K 9/16* (2006.01)  
*C08B 15/00* (2006.01)  
*C08B 15/10* (2006.01)  
*C08B 37/08* (2006.01)

(21) **2015-770**

(71) Ústav makromolekulární chemie AV ČR, v. v. i., Praha 6, Břevnov, CZ

Univerzita Karlova v Praze, 1. lékařská fakulta, Praha 2, CZ

(72) Hrubý Martin Mgr., Ph.D., Praha 6, CZ

Vetrík Miroslav Mgr., Ph.D., Košeca 01864, SK

Kučka Jan RNDr., Ph.D., Holubice- Kozinec, CZ

Macková Hana Ing., Ph.D., Liberec 6, CZ

Štěpánek Petr RNDr., DrSc., Praha 5, CZ

Mattová Jana MUDr., Vranov nad Toplou 09433, SK

Poučková Pavla doc. RNDr., CSc., Dobřichovice, CZ

Urbánek Petr prof. MUDr., CSc., Praha 5, CZ

(54) **Polymer na bázi polysacharidu a jeho použití k prevenci a léčbě**

**Wilsonovy choroby**

(22) 02.11.2015

(57) Řešení poskytuje polymery na bázi polysacharidu, modifikované zesílením a skupinami chelatujícími měď, které jsou vhodné jako perorálně podávané přídatky pro léčbu a prevenci Wilsonovy choroby.

(74) INVENTIA s.r.o., RNDr. Kateřina Hartvichová, Na Bělidle 3, Praha 5, 15000

(51) *C08L 89/06* (2006.01)  
*C08K 3/32* (2006.01)  
*C08J 3/12* (2006.01)  
*C08J 3/20* (2006.01)  
*C08J 3/24* (2006.01)  
*C08J 3/28* (2006.01)  
*A61L 27/46* (2006.01)

(21) **2015-712**

(71) Ústav struktury a mechaniky hornin AVČR, v.v.i., Praha 8 Libeň, CZ

(72) Marx Daniela Ing., Ph.D., Praha 8, CZ

Krist Pavel Ing., Ph.D., Husinec - Řež, CZ

Chvátil David Ing., Praha 8, CZ

Balík Karel Ing., CSc., Praha 5, CZ

Čejka Zdeněk Ing., Kladno, CZ

(54) **Biomateriál na bázi želatiny pro výrobu kostních náhrad a výplní a způsob jeho přípravy**

(22) 09.10.2015

(57) Řešení se týká biomateriálu na aminokyselinové bázi pro výrobu kostních náhrad a výplní, který obsahuje želatinu, která je radiačně zesítená s výhodou ve směsi s až 40 % hmotnosti plniva, vztaženo na celkovou hmotnost výsledného biomateriálu, jímž je kalciumfosfátové plnivo o velikosti částic 10 až 1000 nm. Způsob přípravy tohoto biomateriálu na bázi želatiny spočívá v zesíťování želatiny, smísené s výhodou s kalciumfosfátovým plnivem, ozáření svazkem elektronů v dávkách 80 až 200 kGy při dávkových příkonech v rozmezí od 50 do 230 Gy.s<sup>-1</sup>, během něhož se ozařovaný materiál chladí.

(74) Ing. Václav Herman, Hlavní 43, Průhonice, 25243

(51) *C09D 5/08* (2006.01)  
*C09D 5/26* (2006.01)  
*C09D 5/29* (2006.01)

(21) **2015-791**

(71) Janoščík Zdeněk, Nový Jičín, CZ

(54) **Korozně rezistentní prášková barva mající vylepšené vlastnosti v odolnosti proti korozi**

(22) 06.11.2015

(57) Korozně rezistentní prášková barva, mající vylepšené vlastnosti v odolnosti proti korozi, kde komponenty barvy, vztažené na 1 kg hmotnosti barvy tvoří 0,6 kg pryskyřice, 0,003 kg benzínu, 0,0008 kg BYK, 0,21 kg Blank fixu a 0,2 kg TiO<sub>2</sub>, kdy do uvedené barvy je přidáván Teflon v objemu 0,003 kg na 1 kg hmotnosti barvy.

(51) *C12N 11/12* (2006.01)  
*C12Q 1/46* (2006.01)

(21) **2015-819**

(71) ORITEST spol. s r.o., Praha 5 Smíchov, CZ

(72) Pitschmann Vladimír doc. Ing., CSc., Praha, CZ

Matějovský Lukáš Ing., Hostivice, CZ

Vetický David doc. PharmDr. Mgr., Ph.D., Hvozdec, CZ

(54) **Trubičkový biosenzor anticholinesterázových látek v ovzduší**

(22) 19.11.2015

(57) Trubičkový biosenzor anticholinesterázových látek v ovzduší založený na analytickém systému tvořeném nosičem s imobilizovaným enzymem a nosičem impregnovaným substrátem a redoxním chromogenním činidlem, který jako chromogenní činidlo obsahuje směs 0,01 až 0,1 % hmotnostních 4-[(4-aminofenyl)-(4-aminofenyl)-(4-imino-1-cyklohexa-2,5-dienyliden)methyl] anilin hydrochloridu a 0,05 až 0,5 % hmotnostních dalšího trifenylmethanového barviva s maximální vlnovou délkou absorbance 610 až 630 nm ve vzájemném poměru 1:2 až 1:15. Biosenzor s neinhibovaným enzymem poskytuje barevnou změnu modrá – červená; v přítomnosti inhibitorů cholinesterázů zůstává modré zabarvení beze změn.

(51) *C12N 15/62* (2006.01)  
*C12N 15/85* (2006.01)  
*C12N 15/54* (2006.01)  
*C12Q 1/68* (2006.01)  
*C12Q 1/48* (2006.01)  
*C12N 9/12* (2006.01)  
*G01N 33/68* (2006.01)  
*C07K 14/465* (2006.01)

- (21) **C07K 14/82** (2006.01)  
**C07K 19/00** (2006.01)  
**G01N 33/58** (2006.01)
- (71) Univerzita Karlova v Praze, Přírodovědecká fakulta, Praha 1, CZ  
(72) Rösler Daniel doc. RNDr., Ph.D., Praha 11, CZ  
Brábek Jan doc. RNDr., Ph.D., Praha 4, CZ
- (54) **Rekombinantní proteinový biosenzor kinázy Src, nukleová kyselina, buněčná linie a použití**
- (22) 23.09.2015
- (57) Rekombinantní proteinový biosenzor kinázy Src, nukleová kyselina, buněčná linie a použití biosenzoru kinázy Src pro testování účinku chemických látek ovlivňujících aktivitu protoonkoproteinu Src a pro analýzy lokalizace a aktivity Src v živých buňkách. Biosenzor je tvořen samotnou kinázou Src, do které jsou vloženy fluorofory, které umožní monitorování její aktivity Src pomocí měření metodikou FRET.
- (74) KOREJZOVÁ & SPOL., v.o.s., JUDr. Petra KOREJZOVÁ, Korunní 810/104E, Praha 10 - Vinohrady, 10100
- 
- (51) **CI2N 15/70** (2006.01)  
**CI2N 15/84** (2006.01)  
**CI2N 15/83** (2006.01)  
**CI2N 1/21** (2006.01)  
**CI2P 21/00** (2006.01)
- (21) **2015-764**
- (71) Ústav experimentální botaniky AV ČR, v. v. i., Praha 6 - Lysolaje, CZ  
(72) Moravec Tomáš Mgr., Ph.D., Praha 6 Bubeneč, CZ  
Navrátil Oldřich RNDr., CSc., Praha 2, CZ  
Čeřovská Noemi doc. RNDr., CSc., Praha 6 Ruzyně, CZ  
Plchová Helena Dr. rer. nat. Ing., Praha 6, CZ  
Vaculík Petr Mgr., Ph.D., Otrokovice, CZ  
Oklešťková Jana Mgr., Ph.D., Olomouc, CZ
- (54) **Expresní systém a způsob exprese proteinů v rostlinách**
- (22) 30.10.2015
- (57) Řešení poskytuje expresní systém pro biologicky bezpečnou expresi alespoň jednoho rekombinovaného proteinu v rostlinách, který obsahuje a) expresní kazetu pro produkci RNA dependentní RNA polymerázu tobamovíru, přičemž kódující oblast genu RdRp není ohraničena autentickými 5' a 3' NTR oblastmi pocházejícími ze stejného viru jako RdRp, ale NTR oblastmi z jiného viru nebo rostlinného genu; b) expresní kazetu pro produkci represoru genového silencingu P19 z tobusviru; a c) alespoň jednu produkční kazetu pro produkci mRNA obsahující následující elementy v uvedeném pořadí; 5'NTR tobamovíru, subgenomový promotor obalového proteinu tobamovíru, alespoň jeden gen kódující rekombinantní protein, který má být v rostlině exprimován, 3'NTR tobamovíru a ribozym pro správné sestřížení mRNA na konci 3'NTR tobamovíru.
- (74) INVENTIA s.r.o., RNDr. Kateřina Hartvichová, Na Bělidle 3, Praha 5, 15000
- 
- (51) **CI2Q 1/68** (2006.01)  
**CI2N 15/12** (2006.01)  
**CI2N 15/11** (2006.01)
- (21) **2015-665**
- (71) Výzkumný ústav živočišné výroby, v. v. i., Praha 22, Uhřetín, CZ  
(72) Kyselová Jitka Ing., Ph.D., Světlá, CZ  
Ječmínková Kateřina Ing., Praha 3, CZ  
Bartoň Luděk Ing., Ph.D., Praha 10 Uhřetín, CZ  
Sztankóová Zuzana Ing., Košice, SK  
Rychtářová Jana Ing., Ph.D., Bechyně, CZ
- (54) **Sada pro detekci jednonukleotidového polymorfismu v promotoru genu myogenního transkripčního faktoru MYF5 u skotu**
- (22) 25.09.2015
- (57) Řešení se týká sady pro detekci jednonukleotidového polymorfismu v promotoru genu myogenního transkripčního faktoru MYF5 u skotu multiplexní metodou minisekvenování SNaPshot, která je charakterizovaná tím, že obsahuje extenční primery o složení MYF5pr1\_F: 5' CAT TCT CCT ACC CCT GAT TT 3', MYF5pr2\_R: 5' CAC TTA GAG GGT GTC ACA GAC 3', pro amplifikaci celého promotoru genu MYF5 jako specifického úseku DNA o délce 1302 bp a dále obsahuje nové
- extenční primery SBE o složení SBEMy5Pr102F: 5' (AT)<sub>6</sub> GCA GTC AGG GRG GAT CTT CC 3' pro detekci nového genetického polymorfismu na pozici 102 bp G/A, SBEMy5Pr145R: 5' (AT)<sub>3</sub> GCT GAG GGG CCT TCT TTT C 3' pro detekci genetického polymorfismu na pozici 145 bp G/A, SBEMy5Pr149F: 5' GCT CAG CAA ACA GGC ACA 3' pro detekci genetického polymorfismu na pozici 149 bp G/T, SBEMy5Pr208R: 5' (AT)<sub>9</sub> TCT CTC TGC TCA TCT GAA GGG 3' pro detekci genetického polymorfismu na pozici 208 bp G/A, SBEMy5Pr248R: 5' (AT)<sub>17</sub> AGA CTT GAA TAT TCT GAA GTT TTG GAC 3' pro detekci genetického polymorfismu na pozici 248 bp G/A, SBEMy5Pr 290F: 5' (AT)<sub>11</sub> CCA GGT TAC CCC CAA TAA CAT A 3' pro detekci genetického polymorfismu na pozici 290 bp G/C, SBEMy5Pr529R: 5' (AT)<sub>15</sub> TCG TGT AAA ATT TCC AAC TCC TTC 3' pro detekci genetického polymorfismu na pozici 529 bp T/C, SBEMy5Pr586R: 5' (AT)<sub>13</sub> CAAACTAACACCGTTACAGATGC 3' pro detekci genetického polymorfismu na pozici 586 bp T/C.
- (74) PATENTOVÁ KANCELÁŘ, Mgr. Hana Jirkalová, Michelská 18/12a, Praha 4, 14000
- 
- (51) **CI2Q 1/68** (2006.01)  
**G01N 33/53** (2006.01)  
**G01N 33/58** (2006.01)  
**A61K 39/112** (2006.01)
- (21) **2015-753**
- (71) Výzkumný ústav veterinárního lékařství, v.v.i., Brno Medlánky, CZ  
(72) Rychlík Ivan doc. RNDr., Ph.D., Rousínov, CZ  
Volf Jiří MVDr., Ph.D., Brno, CZ  
Šebková Alena Mgr., Brno, CZ  
Havličková Hana Ing., Brno, CZ  
Elsheimer-Matulová Marta Mgr., Sobůlky, CZ  
Varmužová Karolína Mgr., Svatobořice, CZ  
Faldynová Marcela MVDr., Ph.D., Rousínov, CZ  
Šišák František MVDr., CSc., Brno, CZ
- (54) **Způsob stanovení imunitní odpovědi drůbeže po vakcinaci živou oslabenou vakcínou**
- (22) 26.10.2015
- (57) Řešení poskytuje způsob stanovení imunitní odpovědi drůbeže, zejména kuřat, po orální vakcinaci živou oslabenou salmonelovou vakcínou, a po intravenózní re-infekci plně virulentním kmenem *Salmonella enterica*, spočívající v tom, že se ve vzorku odebraném ze slepého střeva re-infikované drůbeže *in vitro* stanoví exprese alespoň jednoho imunologicky relevantního genu, přičemž vyšší exprese znamená nižší imunitní odpověď, chráněnost a tedy i imunogenitu testované vakcíny.
- (74) INVENTIA s.r.o., RNDr. Kateřina Hartvichová, Na Bělidle 3, Praha 5, 15000
- 
- (51) **E04F 15/02** (2006.01)  
**E04F 15/10** (2006.01)  
**E04C 2/20** (2006.01)  
**E01C 13/04** (2006.01)
- (21) **2016-42**
- (71) Paul Petr Ing., Praha 10, CZ  
Chovanec Pavel, Fulnek, CZ  
(72) Paul Petr Ing., Praha 10, CZ  
Chovanec Pavel, Fulnek, CZ
- (54) **Konstručně stavební prvek**
- (22) 28.01.2016
- (57) Řešení se týká konstrukčně stavebního prvku pro vytvoření souvislé plochy, skládajícího se ze základní části (1) a spojovacího středového kolíku (2). Základní část (1) je dutá a má vnitřní výtuhu ve tvaru písmen WOW nebo MOM, která zajišťuje jeho požadovanou nosnost a spojitelnost těchto prvků vkládacím středovým kolíkem (2). Průměr kolíku (2) odpovídá vnitřnímu průměru otvoru (10) v žebrování (18). Minimálně horní povrch (3) konstrukčně stavebního prvku je opatřen podélnými protiskluznými drážkami (4) o hloubce až 2 mm a šířce až 5 mm. Prvek je tvořen z modifikovaných polymerních a/nebo elastomerních materiálů na bázi kaučukové směsi, jejímž základem je monomer etylen-propylen-dien nebo přírodní guma nebo styren-butadienová guma a/nebo kombinace přírodní guma/styren-butadienová guma, nebo dále na bázi

termoplastických elastomerů, jejichž základem je monomer etylen-propylen-dien nebo polypropylen/monomer etylen-propylen-dien nebo polyvinylchlorid, nebo dále na bázi termoplastických vulkanizátů, jejichž základem je monomer etylen-propylen-dien a polyetylen nebo přírodní a/nebo syntetický kaučuk, upravený polyetylenem nebo polypropylenem.

- (74) PATENTOVÁ KANCELÁŘ, Mgr. Hana Jirkalová, Michelská 18/12a, Praha 4, 14000

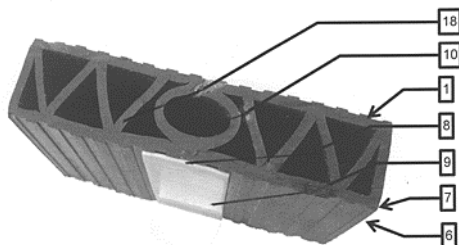

- (51) **F16K 31/04** (2006.01)  
**F16K 1/34** (2006.01)

(21) **2015-826**

(71) SolarAir s.r.o., Svitavy, CZ

(72) Bräuner Steffen, Svitavy, CZ

(54) **Talířový ventil s elektrickým pohonem uzavírání**

(22) 23.11.2015

(57) Talířový ventil s elektrickým pohonem uzavírání obsahující válcové pouzdro (3) s přívodním kabelem, které je uspořádáno svisle uprostřed horní části prstencového rámu (1) talířového ventilu, pod nímž je situován uzavírací talíř (8). Spodní část válcového pouzdra (3) je z části zapuštěna v horní části prstencového rámu (1) ventilu, kde je připevněna prostřednictvím dvou tenkých kovových příček (2), přičemž ve spodní části válcového pouzdra (3) je vestavěn elektrický lineární aktuátor (6), na jehož vyčnívající tyčce (7), procházející svisle prstencovým rámem (1) ventilu, je připevněn uzavírací talíř (8), jehož obvodová část horní strany je uspořádána pro těsné dosednutí na spodní stranu prstencového rámu (1) ventilu. Uvnitř horní části válcového pouzdra (3) je v dutině opatřené víčkem (4) a prvky pro propojení s elektrickým lineárním aktuátorem (6) vyjímatelně uložena baterie (9) jako permanentní a záložní zdroj napětí.

- (74) Halaxová & Halaxová TETRAPAT, RNDr. Zdeňka Halaxová, Jínonická 80, Praha 5, 15800

- (51) **F01N 1/06** (2006.01)

(21) **2015-781**

(71) Mach Zdeněk Ing., Nové Město nad Metují, CZ

Machová Zdenka, Nové Město nad Metují, CZ

(72) Mach Zdeněk Ing., Nové Město nad Metují, CZ

Ekart Zdeněk, Vsetín, CZ

(54) **Kombinovaný tlumič hluku výfukových plynů**

(22) 05.11.2015

(57) Kombinovaný tlumič hluku výfukových plynů je tvořen sestavou dutých těles se společným pláštěm (1) spojených na jedné straně s přívodním potrubím (2) plynných spalin a na druhé straně s výstupní částí výfukového ústrojí. Původní vstupní proud spalin ( $I_p$ ) nesoucí hlukovou vlnu je rozdělen nejméně do dvou proudů, a sice zpožděného proudu spalin ( $I_z$ ) nesoucího zpožděnou hlukovou vlnu a nezpožděného proudu spalin ( $I_n$ ) nesoucí původní hlukovou vlnu, které jsou následně opět spojeny do sjednoceného proudu spalin ( $I_s$ ) nesoucí hlukovou vlnu s fázovým posunem, z něhož po vybití hlukové vlny na výstupu vznikne výsledný proud ( $I_v$ ) spalin. Tlumič je tvořen tak, že na vstupu obsahuje sestava dutých těles se společným pláštěm (1) vstupní expanzní komoru a dělič proudů (5) a na výstupu společnou výstupní expanzní a směšovací komoru (16). Mezi vstupní expanzní komorou a děličem proudů (5) a společnou výstupní expanzní a směšovací komorou (16) jsou vloženy nejméně dvě vnitřní expanzní komory, a sice vnitřní expanzní průběžná komora (8) nezpožděného proudu ( $I_n$ ) spalin a alespoň jedna vnitřní expanzní komora (12) zpožděného proudu ( $I_z$ ) s rezonátorem R1 (10). Poměr délky trubice (11) každého z rezonátorů (R1) k délce vnitřní expanzní komory (12) zpožděného proudu spalin ( $I_z$ ) je 0,5 a poměr plochy průřezu trubice (11) rezonátoru R1 (10) k ploše průřezu vstupního přívodního potrubí (2) plynných spalin je 0,5.

- (74) INPARTNERS GROUP, Ing. Ivan Lukšiček, Koliště 13a, Brno, 60200

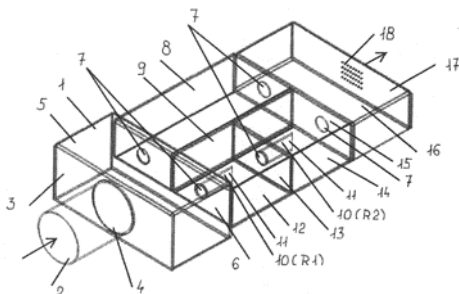

- (51) **F41H 1/02** (2006.01)

**F41H 5/04** (2006.01)

**F41H 5/08** (2006.01)

(21) **2016-140**

(71) Technická univerzita v Liberci, Liberec I - Staré Město, CZ

(72) Louda Petr prof. Ing., CSc., Dlouhý Most, CZ

Dejl Radim Mgr., Liberec 6, CZ

(54) **Způsob výroby balisticky odolného kompozitu pro osobní ochranný pancíř**

(22) 10.03.2016

(57) Způsob výroby balisticky odolného kompozitu pro osobní ochranný pancíř, zejména vkládaného do balistických ochranných vest a tvořeného dvěma vrstvami vzájemně spojenými, z nichž spodní vrstvu představují slisované fólie a horní vrstvu pancíř z oxidu hlinitého nebo z karbidu křemíku. Spodní vrstvu tvoří na sebe navrstvené fólie vyřezané do požadovaného rozměru z polyetylenu nebo z polypropylenu o ultra vysoké molekulární hmotnosti o jednotkové tloušťce fólie od 10  $\mu$ m do 100  $\mu$ m, které se slisují za tlaku nepřesahujícího 0,5 MPa po dobu od 10 minut do 30 minut při působení teploty nejvýše 129 °C, načež se na vnitřní stranu horní vrstvy ochranného pancíře o tloušťce od 5 mm do 12,5 mm z oxidu hlinitého nebo z karbidu křemíku nalepí pojivem na bázi termoplastického reaktivního polyuretanu přechodová pojivá vrstva tvořená modifikovanou fólií polyetylenu nebo polypropylenu o ultra vysoké molekulární hmotnosti o jednotkové tloušťce fólie od 10 do 100  $\mu$ m, přičemž před nalepením fólie se provede její modifikace za působení plošné atmosférické plazmy po dobu od 1 vteřiny do 10 vteřiny při výkonu od 100 W do 1000 W a balisticky odolný kompozit se dokončí vzájemným spojením spodní vrstvy a horní vrstvy ochranného pancíře prostřednictvím pojiva na bázi termoplastického reaktivního polyuretanu při pokojové teplotě a atmosférickém tlaku.

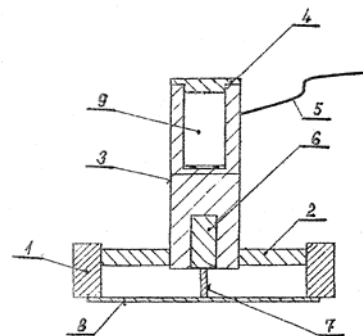



(74) STRNAD Patentová a známková kancelář, Ing. Václav Strnad, Rychtářská 375/31, Liberec 14, 46014

(51) **G01N 27/00** (2006.01)  
**G01N 27/02** (2006.01)  
**G01N 33/46** (2006.01)

(21) **2015-802**

(71) Mendelova univerzita v Brně, Brno, CZ  
České vysoké učení technické v Praze, Praha 6, CZ

(72) Ulrich Radomír prof. Ing., CSc., Brno, CZ  
Čermák Jan prof. Ing., CSc., Brno, CZ  
Staněk Zdeněk doc. Ing., CSc., Rataje nad Sázavou, CZ  
Koller Jan Ing., Ph.D., Kladno, CZ  
Petrovcký Jaroslav, Praha, CZ

(54) **Zařízení pro měření příčného rozsahu hniloby kmenů stromů a způsob provádění tohoto měření**

(22) 10.11.2015

(57) Zařízení pro měření příčného rozsahu hniloby kmenů stromů obsahuje kovový dřík (1) opatřený po délce izolací (11), na jehož jednom konci je uspořádán a s dříkem (1) bezprostředně spojen svazek kovových pružných drátků (2) upravený do tvaru prostorového vějíře a na druhém konci je kovový dřík (1) opatřen prostředky (3) pro připojení do elektrického obvodu, přičemž na kovovém dříku (1) je pohyblivě nasunuta převlečná zaváděcí trubka (4). Při měření příčného rozsahu hniloby kmenů stromů s použitím uvedeného zařízení, se do kmene vyšetřovaného stromu vyvtváří dva vzájemně rovnoběžné a vzhledem k ose kmene radiální otvory, jejichž průměr odpovídá průměru převlečné zaváděcí trubky (4). Do každého z těchto otvorů se zasune uvedené zařízení v uspořádání, kdy převlečná zaváděcí trubka (4) je převlečena přes kovové pružné drátky (2), potom se převlečné zaváděcí trubky (4) vysunou tak, aby pružné drátky (2) získaly kontakt se dřevem. Kovové dříky (1) se prostřednictvím prostředků (3) pro připojení do elektrického obvodu zapojí do elektrického obvodu se zdrojem (5) elektrického proudu a osciloskopem (6) elektrického proudu a následně se pomocí zdroje (5) do obvodu vkládá časově proměnný elektrický proud. Zařízení se plynule nebo po krocích vysunují z předvrtaných otvorů, přičemž se na osciloskopu (6) sleduje průběh elektrického proudu nebo změny impedance a fáze. Je-li průběh sledovaného proudu derivací průběhu vkládaného proudu, prochází kovové pružné drátky živou hmotnou. Odpovídá-li průběh tvaru vkládanému proudu, prochází kovové pružné drátky hmotnou napadenou hnilobou.

(74) MVDr. Ing. Václav Trojan, Ph.D. CTT MENDELU, Mendelova univerzita v Brně, Zemědělská 1/1665, Brno, 61300

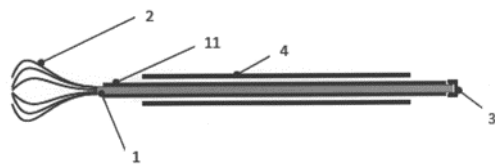

(51) **G10L 25/63** (2013.01)

(21) **2015-811**

(71) Vysoká škola báňská-Technická univerzita Ostrava, Ostrava-Poruba, CZ  
(72) Martínek František doc. Ing., CSc., Lučina, CZ

(54) **Metoda předcházení nebezpečným situacím při shromáždění osob na hromadných akcích, v dopravních prostředcích, s využitím emoční křivky lidí**

(22) 13.11.2015

(57) Metoda předcházení nebezpečným situacím při shromáždění osob na hromadných akcích, v dopravních prostředcích, s využitím emoční křivky lidí, umožňuje získat okamžitou informaci o emočním rozpoložení skupiny lidí v monitorovaném prostředí a na základě tohoto údaje predikovat vznik krizové situace a přijmout příslušná organizační opatření. Metoda umožňuje získat kontrolu nad monitorovaným prostorem, a to již

v okamžiku navyšování emocí skupiny lidí v něm umístěné a tím předcházet vzniku nebezpečné situace.

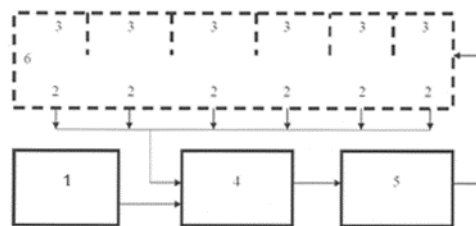

(51) **G21G 4/10** (2006.01)

**G21H 5/00** (2006.01)

**G01T 7/00** (2006.01)

(21) **2015-745**

(71) Tuleushev Adil Dr., London, GB  
Pecháček Vladimír Ing., Přítluky, CZ  
Repko Martin MUDr., Brno, CZ  
Tomíšek František JUDr., Rebešovice, CZ  
Pecháčková Monika, DiS., Pítluky, CZ  
Pecháčková Sylva Mgr., Mosman, AU  
Pecháčková Jana, Millers Point, AU  
Lipka Petr Ing., Únětice, CZ

(72) Tuleushev Adil Dr., London, GB  
Pecháček Vladimír Ing., Pítluky, CZ  
Repko Martin MUDr., Brno, CZ  
Tomíšek František JUDr., Rebešovice, CZ  
Pecháčková Monika, DiS., Pítluky, CZ  
Pecháčková Sylva Mgr., Mosman, AU  
Pecháčková Jana, Millers Point, AU  
Lipka Petr Ing., Únětice, CZ

(54) **Zařízení pro získávání radonových produktů a způsob jeho použití**

(22) 22.10.2015

(57) Zařízení k získávání radonu a radonových produktů sestává z řady hermeticky uzavřených navzájem paralelně propojených kovových nádob (1), zdroje inertního plynu (4), vakuového čerpadla (10), kompresorového čerpadla (15), dávkovacího potrubí (2), sběrného potrubí (3), propojovacího potrubí (11), předběžné nádrže (5) na sběr radonu, vstupních ventilů (7), výstupních ventilů (8), protiprachového filtru (9), vyrovnávací nádrže (13) a výstupní akumulací nádrže sběru radonu (17). Hermeticky uzavřené kovové nádoby (1) jsou naplněny suchou, nízkooaktivní radioaktivní směsí přírodních usazenin, které jsou produktem technologie IFT-NORM 6. Po úplném naplnění hermeticky uzavřených nádob (1) se zavřou vstupní ventily (7), a při otevřených výstupních ventilech (8) a otevřeném ventilu (11) se pomocí vakuového čerpadla (10) vytvoří vakuum v předběžné nádrži (5) sběru radonu. Negativní tlak v předběžné nádrži (5) sběru radonu zabezpečuje sběr plynu s obsahem radia z hermeticky uzavřených nádob (1). Po průchodu přes vakuové čerpadlo (10) inertní plyn s obsahem radonu postupuje do vyrovnávací nádrže (13), ze které je potom tento plyn prostřednictvím kompresorového čerpadla (15) přečerpáván pod tlakem do výstupní akumulací nádrže radonu (17). Z výstupní akumulací nádrže (17) radon postupuje přes potrubí (18) a ventily (19) do dávkovačů a s pomocí dávkovačů se poté připravují jednotlivé dávky radonu pro výrobu dalších, například vědeckých či medicínských radioaktivních preparátů na radonovém základu.

(74) INPARTNERS GROUP, Ing. Leopold Dadej, patentový zástupce, Na Valtické 339/6, Břeclav 4, 69141

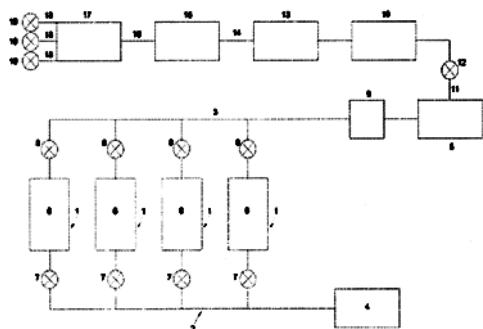

- (51) **H02H 3/20** (2006.01)  
**H02H 3/22** (2006.01)  
**H02H 3/14** (2006.01)  
**H02H 9/04** (2006.01)  
**H02H 5/04** (2006.01)  
**H02H 3/02** (2006.01)
- (21) **2015-748**  
(71) Černička Jozef Ing., CSc., Nitra, SK  
(72) Černička Jozef Ing., CSc., Nitra, SK  
(54) **Zařízení pro přepětovou ochranu s vysokým krytím, zejména pro ochranu LED veřejného osvětlení a způsob jeho výroby**  
(22) 23.10.2015  
(57) Vynález se týká zařízení pro přepětovou ochranu s vysokým krytím, zejména pro ochranu LED veřejného osvětlení, obsahující varistor (4), který je každým ze svých vývodů (4d, 4f) připojen k chráněnému elektrickému obvodu, přičemž na jenom vývodu (4f) je pájkou s nastavenou teplotou roztavení připojen neizolovaný konec (8a) elektrického vodiče (8), jemuž je přiřazena pružina (9) pro oddálení neizolovaného konce (8a) elektrického vodiče (8) od vývodu (4f) varistoru (4) po roztavení řečené pájky. Koncová část (8b) elektrického vodiče (8) s neizolovaným koncem (8a), vývod (4f) varistoru (4), jejich pájený spoj s nastavenou teplotou roztavení a pružina (9) jsou uspořádány ve volném prostoru (50), který je neprodyšně oddělen od okolního prostředí, přičemž ostatní prvky zařízení jsou rovněž neprodyšně odděleny od okolního prostředí. Vynález se také týká způsobu výroby zařízení pro přepětovou ochranu s vysokým krytím, zejména pro ochranu LED veřejného osvětlení.

(74) Ing. Dobroslav Musil, patentová kancelář, Ing. Dobroslav Musil, Zábrdovická 11, Brno, 61500

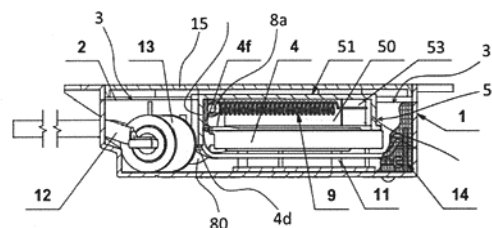

- (51) **H05B 3/62** (2006.01)  
**F27B 17/00** (2006.01)  
**F26B 23/06** (2006.01)
- (21) **2015-736**  
(71) INOMECH s.r.o., Tábor, CZ  
(72) Petrů František Ing., Sezimovo Ústí, CZ  
Šmíd Roman, Tábor, CZ  
Šáfr Filip Bc., Jablonec nad Nisou, CZ
- (54) **Pec pro ohřev tělesa infračerveným zářením**  
(22) 19.10.2015  
(57) Pec pro ohřev tělesa infračerveným zářením, uvnitř jejíhož vnitřního pláště jsou uspořádány infračervené zářiče obklopující ohřívání těleso, přičemž kolem vnitřního pláště je uspořádán vnější plášť, mezi nímž a vnitřním pláštěm je vytvořen kanál pro průchod tepelného média, přičemž mezi primárními zářiči (2) jako zdroji infračerveného záření, nebo kolem nich, jsou na vnitřním plášti (7) připevněny sekundární absorpční zářiče (3). Ve vnitřním plášti (7) jsou uspořádány prostupy (11) pro průchod tepelného média z kanálu (8). Prostupy (11) jsou uspořádány v oblasti střední části absorpčních zářičů (3) nebo za primárními zářiči (2).
- (74) Ing. Karel Novotný, Žufanova 1099/2, Praha 6, 16300

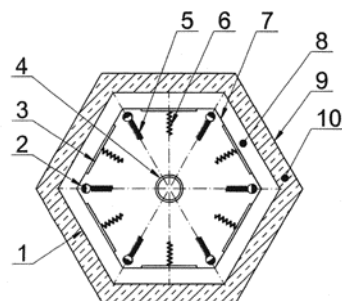

**Zveřejněné přihlášky vynálezů - přehled podle třídících znaků**

(51)		(21)	(51)		(21)
A 61 G 7/005	(2006.01)	2015-671	C 08 K 3/22	(2006.01)	2015-788
A 61 G 7/018	(2006.01)	2015-671	C 08 K 3/32	(2006.01)	2015-712
A 61 K 9/16	(2006.01)	2015-770	C 08 K 9/04	(2006.01)	2015-788
A 61 K 31/28	(2006.01)	2015-825	C 08 L 1/08	(2006.01)	2015-770
A 61 K 31/29	(2006.01)	2015-825	C 08 L 67/06	(2006.01)	2015-788
A 61 K 31/30	(2006.01)	2015-825	C 09 D 5/26	(2006.01)	2015-791
A 61 K 31/395	(2006.01)	2015-825	C 09 D 5/29	(2006.01)	2015-791
A 61 K 31/663	(2006.01)	2015-825	C 12 N 1/12	(2006.01)	2016-340
A 61 K 38/03	(2006.01)	2015-825	C 12 N 1/21	(2006.01)	2015-764
A 61 K 39/00	(2006.01)	2015-825	C 12 N 9/12	(2006.01)	2015-654
A 61 K 39/112	(2006.01)	2015-753	C 12 N 15/11	(2006.01)	2015-665
A 61 K 47/36	(2006.01)	2015-770	C 12 N 15/12	(2006.01)	2015-665
A 61 K 47/38	(2006.01)	2015-770	C 12 N 15/54	(2006.01)	2015-654
A 61 K 49/00	(2006.01)	2015-825	C 12 N 15/83	(2006.01)	2015-764
A 61 K 51/04	(2006.01)	2015-825	C 12 N 15/84	(2006.01)	2015-764
A 61 L 27/46	(2006.01)	2015-712	C 12 N 15/85	(2006.01)	2015-654
A 61 P 9/10	(2006.01)	2015-825	C 12 P 7/64	(2006.01)	2016-340
A 61 P 29/00	(2006.01)	2015-825	C 12 P 21/00	(2006.01)	2015-764
A 61 P 35/00	(2006.01)	2015-825	C 12 Q 1/46	(2006.01)	2015-819
A 62 D 3/11	(2007.01)	2015-785	C 12 Q 1/48	(2006.01)	2015-654
A 62 D 3/115	(2007.01)	2015-785	C 12 Q 1/68	(2006.01)	2015-654
A 62 D 3/34	(2007.01)	2015-785	E 01 C 13/04	(2006.01)	2016-42
B 60 W 30/08	(2012.01)	2014-532	E 04 C 2/20	(2006.01)	2016-42
B 60 W 30/085	(2012.01)	2014-532	E 04 F 15/10	(2006.01)	2016-42
B 60 W 30/09	(2012.01)	2014-532	F 16 K 1/34	(2006.01)	2015-826
B 60 W 40/02	(2006.01)	2014-532	F 26 B 23/06	(2006.01)	2015-736
B 60 W 40/072	(2012.01)	2014-532	F 27 B 17/00	(2006.01)	2015-736
B 60 W 50/08	(2012.01)	2014-532	F 41 H 5/04	(2006.01)	2016-140
B 82 B 3/00	(2006.01)	2015-785	F 41 H 5/08	(2006.01)	2016-140
B 82 Y 30/00	(2011.01)	2015-785	G 01 N 27/02	(2006.01)	2015-802
C 07 D 257/02	(2006.01)	2015-825	G 01 N 33/46	(2006.01)	2015-802
C 07 D 409/10	(2006.01)	2015-824	G 01 N 33/53	(2006.01)	2015-753
C 07 F 9/38	(2006.01)	2015-825	G 01 N 33/58	(2006.01)	2015-654
C 07 K 14/465	(2006.01)	2015-654	G 01 N 33/58	(2006.01)	2015-753
C 07 K 14/82	(2006.01)	2015-654	G 01 N 33/68	(2006.01)	2015-654
C 07 K 19/00	(2006.01)	2015-654	G 01 T 7/00	(2006.01)	2015-745
C 08 B 15/00	(2006.01)	2015-770	G 08 G 1/16	(2006.01)	2014-532
C 08 B 15/10	(2006.01)	2015-770	G 08 G 7/02	(2006.01)	2014-532
C 08 B 37/08	(2006.01)	2015-770	G 08 G 9/02	(2006.01)	2014-532
C 08 F 2/46	(2006.01)	2015-788	G 21 H 5/00	(2006.01)	2015-745
C 08 G 69/14	(2006.01)	2015-788	H 02 H 3/02	(2006.01)	2015-748
C 08 G 77/06	(2006.01)	2015-788	H 02 H 3/14	(2006.01)	2015-748
C 08 J 3/12	(2006.01)	2015-712	H 02 H 3/22	(2006.01)	2015-748
C 08 J 3/20	(2006.01)	2015-712	H 02 H 5/04	(2006.01)	2015-748
C 08 J 3/24	(2006.01)	2015-712	H 02 H 9/04	(2006.01)	2015-748
C 08 J 3/28	(2006.01)	2015-712			

**Seznam přihlašovatelů zveřejněných přihlášek vynálezů**

(71)	(21)	(51)	(71)	(21)	(51)
Farmet a.s., Česká Skalice, CZ	2015-796	<b>A 01 B 73/04</b>	Ústav makromolekulární chemie AV ČR, v. v. i., Praha 6 - Břevnov, CZ	2015-788	<b>C 08 G 63/08</b>
INOMECH s.r.o., Tábor, CZ	2015-736	<b>H 05 B 3/62</b>	Ústav struktury a mechaniky hornin AVČR, v.v.i., Praha 8 Libeň, CZ	2015-712	<b>C 08 L 89/06</b>
Mendelova univerzita v Brně, Brno, CZ	2015-802	<b>G 01 N 27/00</b>	Vysoká škola báňská-Technická univerzita Ostrava, Ostrava-Poruba, CZ	2015-811	<b>G 10 L 25/63</b>
Mikrobiologický ústav AV ČR v.v.i., Praha 4, CZ	2016-340	<b>A 01 H 13/00</b>	Vysoká škola Báňská-Technická Univerzita Ostrava, Ostrava- Poruba, CZ	2014-532	<b>B 60 W 30/095</b>
ORITEST spol. s r.o., Praha 5 Smíchov, CZ	2015-819	<b>C 12 N 11/12</b>	Výzkumný ústav veterinárního lékařství, v.v.i., Brno Medlánky, CZ	2015-753	<b>C 12 Q 1/68</b>
SolarAir s.r.o., Svitavy, CZ	2015-826	<b>F 16 K 31/04</b>	Výzkumný ústav živočišné výroby, v. v. i., Praha 22, Uhřetěves, CZ	2015-665	<b>C 12 Q 1/68</b>
Technická univerzita v Liberci, Liberec, CZ	2015-785	<b>A 62 D 3/00</b>	Zentiva, k.s., Praha 10 - Dolní Měcholupy, CZ	2015-824	<b>C 07 D 333/16</b>
Technická univerzita v Liberci, Liberec I - Staré Město, CZ	2016-140	<b>F 41 H 1/02</b>	Černička Jozef Ing., CSc., Nitra, SK	2015-748	<b>H 02 H 3/20</b>
Univerzita Karlova v Praze, Praha 1, CZ	2015-671	<b>A 61 G 7/002</b>	Janošík Zdeněk, Nový Jičín, CZ	2015-791	<b>C 09 D 5/08</b>
Univerzita Karlova v Praze, Praha 1, CZ	2015-825	<b>C 07 F 9/30</b>	Mach Zdeněk Ing., Nové Město nad Metují, CZ	2015-781	<b>F 01 N 1/06</b>
Univerzita Karlova v Praze, Přírodovědecká fakulta, Praha 1, CZ	2015-654	<b>C 12 N 15/62</b>	Paul Petr Ing., Praha 10, CZ	2016-42	<b>E 04 F 15/02</b>
Ústav experimentální botaniky AV ČR, v. v. i., Praha 6 - Lysolaje, CZ	2015-764	<b>C 12 N 15/70</b>	Tuleushev Adil Dr., London, GB	2015-745	<b>G 21 G 4/10</b>
Ústav makromolekulární chemie AV ČR, v. v. i., Praha 6, Břevnov, CZ	2015-770	<b>C 08 L 5/08</b>			

**FG4A**

**Udělené patenty - přehled podle čísel patentů**

V období uzávěrky tohoto čísla Věstníku udělil Úřad průmyslového vlastnictví tyto patenty.

(11)	(51)		(11)	(51)		(11)	(51)	
306727	<i>C 01 F 7/42</i>	(2006.01)	306731	<i>B 29 C 65/02</i>	(2006.01)	306735	<i>G 01 N 27/00</i>	(2006.01)
306728	<i>A 61 B 1/005</i>	(2006.01)	306732	<i>C 07 D 417/12</i>	(2006.01)	306736	<i>E 04 F 15/02</i>	(2006.01)
306729	<i>F 21 S 8/10</i>	(2006.01)	306733	<i>A 61 K 36/45</i>	(2006.01)	306737	<i>F 41 H 1/02</i>	(2006.01)
306730	<i>F 41 G 1/38</i>	(2006.01)	306734	<i>H 05 B 3/62</i>	(2006.01)	306738	<i>A 01 H 13/00</i>	(2006.01)

**FG4A**

**Udělené patenty - přehled podle MPT**

(51)	<i>A01H 13/00</i>	(2006.01)								
	<i>CI2N 1/12</i>	(2006.01)	(54)	Kantor Roman Ing., Bystřice, CZ						
	<i>CI2P 7/64</i>	(2006.01)		<b>Doplňěk stravy na bázi klikvy velkoplodé pro použití k oddálení biochemického návratu karcinomu prostaty</b>						
(11)	306738		(22)	27.08.2014						
(40)	31.05.2017		(74)	Ing. Petr Soukup, Videňská 8, Olomouc, 77200						
(21)	<b>2016-340</b>		<hr/>							
(73)	Mikrobiologický ústav AV ČR v.v.i., Praha 4, CZ							(51)	<i>B29C 65/02</i>	(2006.01)
	Botanický ústav AV ČR, v.v.i., Průhonice, CZ								<i>B29C 65/18</i>	(2006.01)
(72)	Řezanka Tomáš RNDr., CSc. DSc., Praha, CZ								<i>B29C 65/78</i>	(2006.01)
	Lukavský Jaromír RNDr., CSc., Třeboň, CZ							(11)	306731	
	Nedbalová Linda RNDr., Ph.D., Třeboň, CZ							(40)	14.08.2013	
(54)	<b>Produkční kmen řasy Monoraphidium sp. pro produkci olejů s obsahem polynenasycených mastných kyselin, způsob produkce těchto olejů a použití tohoto produkčního kmene pro průmyslovou výrobu těchto olejů</b>							(21)	<b>2012-949</b>	
(22)	07.06.2016							(73)	H2O-Construct Gekiere bvba, Roeselare, BE	
(74)	PatentCentrum Sedláč & Partners s.r.o., Husova 5, České Budějovice, 37001							(72)	Gekiere Jan, Roeselare, BE	
<hr/>						(54)	<b>Zařízení pro svařování plastových desek pro vodotěsné podlahy a/nebo stěny</b>			
(51)	<i>A61B 1/005</i>	(2006.01)	(32)	20.12.2011						
	<i>A61B 1/31</i>	(2006.01)	(31)	2011/0737						
	<i>A61B 1/06</i>	(2006.01)	(33)	BE						
(11)	306728		(22)	20.12.2012						
(40)	15.08.2012		(74)	HALAXOVÁ & HALAXOVÁ, TETRAPAT, RNDr. Zdeňka Halaxová, Jinonická 80, Praha 5, 15800						
(21)	<b>2011-60</b>		<hr/>							
(73)	Dušek Karel Ing. Ph.D., Poděbrady, CZ							(51)	<i>C01F 7/42</i>	(2006.01)
	Beneš Jiří Prof. MUDr. RNDr. CSc., Zbuzany, Praha - západ, CZ								<i>C25B 1/00</i>	(2006.01)
	Wiśniewski Luboš Ing., Praha 5, CZ							(11)	306727	
	Univerzita Karlova v Praze, 1. lékařská fakulta, Praha 2, CZ							(40)	22.07.2015	
(72)	Dušek Karel Ing. Ph.D., Poděbrady, CZ							(21)	<b>2014-26</b>	
	Beneš Jiří Prof. MUDr. RNDr. CSc., Zbuzany, Praha - západ, CZ							(73)	YORZA s.r.o., Praha 9 - Černý Most, CZ	
(54)	<b>Zařízení pro lékařské vyšetření, zejména koloskopii</b>							(72)	Murygin Andrey, Praha 6 - Dejvice, CZ	
(22)	03.02.2011							(54)	<b>Způsob získávání vysoce čistého oxidu hlinitého elektrolyzou</b>	
(74)	Ing. Václav Kratochvíl, patentový zástupce, Táborská 758/33, Mladá Boleslav, 29301							(22)	15.01.2014	
<hr/>						(74)	BOHEMIA PATENT, Ing. Jana Vandělíková, Vodičkova 791/41, Praha 1 - Nové Město, 11000			
(51)	<i>A61K 36/45</i>	(2006.01)	(51)	<i>C07D 417/12</i>	(2006.01)					
	<i>A61K 36/889</i>	(2006.01)	(11)	306732						
	<i>A61K 31/7048</i>	(2006.01)	(40)	01.07.2015						
	<i>A61K 31/56</i>	(2006.01)	(21)	<b>2013-1046</b>						
	<i>A23L 1/30</i>	(2006.01)	(73)	Zentiva, k.s., Praha 10 - Dolní Měcholupy, CZ						
	<i>A61P 13/08</i>	(2006.01)	(72)	Rymeš Jan, Hradec Králové, CZ						
(11)	306733			Zapadlo Michal, Červený Kostelec, CZ						
(40)	09.03.2016			Dammer Ondřej, Hostivice, CZ						
(21)	<b>2014-580</b>		(54)	<b>Způsob přípravy bezvodé polymerní formy N-6 Dasatinibu</b>						
(73)	WALMARK, a.s., Třinec, CZ							(22)	19.12.2013	
(72)	Šimánek Vilím prof. MUDr., DrSc., Olomouc, CZ							(74)	Rott, Růžička & Guttman Patentová, známková a advokátní kancelář, Ing. Jana Fuchsová, Vinohradská 37, Praha 2, 12000	
	Študent Vladimír doc. MUDr., Ph.D., Olomouc, CZ							<hr/>		
	Vostálová Jitka doc. RNDr., Ph.D., Kožušany - Tážaly, CZ							(51)	<i>E04F 15/02</i>	(2006.01)
	Vidlář Aleš MUDr., Olomouc, CZ								<i>E04F 15/10</i>	(2006.01)
	Král Milan MUDr., Ph.D., Olomouc, CZ								<i>E04C 2/20</i>	(2006.01)
	Ulrichová Jitka prof. RNDr., CSc., Olomouc, CZ								<i>E01C 13/04</i>	(2006.01)
	Bouchal Jan RNDr., Ph.D., Olomouc, CZ							(11)	306736	
	Kolář Zdeněk prof. MUDr., CSc., Prostějov, CZ									
	Reichenbach Richard Ing., Český Těšín, CZ									

- (40) 31.05.2017  
(21) **2016-42**  
(73) Paul Petr Ing., Praha 10, CZ  
Chovanec Pavel, Fulnek, CZ  
(72) Paul Petr Ing., Praha 10, CZ  
Chovanec Pavel, Fulnek, CZ  
(54) **Konstrukčně stavební prvek**  
(22) 28.01.2016  
(74) PATENTOVÁ KANCELÁŘ, Mgr. Hana Jirkalová, Michelská 18/12a, Praha 4, 14000
- 
- (51) **F21S 8/10** (2006.01)  
**F21V 13/10** (2006.01)  
**F21V 13/04** (2006.01)  
**F21Y 101/00** (2016.01)  
**F21Y 101/02** (2006.01)  
**F21W 101/14** (2006.01)  
(11) 306729  
(40) 23.07.2014  
(21) **2012-676**  
(73) VARROC LIGHTING SYSTEMS, s.r.o., Šenov u Nového Jičína, CZ  
(72) Kropáč Miroslav, Ostrava, CZ  
Juttner Libor, Nový Jičín, CZ  
Nejeczchleba Tomáš, Nový Jičín, CZ  
Chmielová Ivana, Havířov, CZ  
(54) **Světelný modul**  
(22) 03.10.2012  
(74) Rott, Růžička & Guttmann Patentové, známkové a advokátní kanceláře, JUDr. Ing. Miloslav Hainz, Vinohradská 37/938, Praha 2, 12000
- 
- (51) **F41G 1/38** (2006.01)  
**G02B 23/16** (2006.01)  
**G02B 27/34** (2006.01)  
(11) 306730  
(40) 18.06.2014  
(21) **2012-886**  
(73) Meopta - optika, s.r.o., Přerov, CZ  
(72) Němec Jiří, Přerov, CZ  
Skřičil Vladimír, Velký Újezd, CZ  
(54) **Zařízení pro nastavení jasu záměrné značky v osvětlovači zejména zaměřovacího dalekohledu**  
(22) 10.12.2012  
(74) Halaxová & Halaxová TETRAPAT, RNDr. Zdeňka Halaxová, patentový zástupce, Jínonická 80, Praha 5, 15800
- 
- (51) **F41H 1/02** (2006.01)  
**F41H 5/04** (2006.01)
- 
- F41H 5/08** (2006.01)  
(11) 306737  
(40) 31.05.2017  
(21) **2016-140**  
(73) Technická univerzita v Liberci, Liberec I - Staré Město, CZ  
(72) Louda Petr prof. Ing., CSc., Dlouhý Most, CZ  
Dejl Radim Mgr., Liberec 6, CZ  
(54) **Způsob výroby balisticky odolného kompozitu pro osobní ochranný pancíř**  
(22) 10.03.2016  
(74) STRNAD Patentová a známková kancelář, Ing. Václav Strnad, Rychtářská 375/31, Liberec 14, 46014
- 
- (51) **G01N 27/00** (2006.01)  
**G01N 27/02** (2006.01)  
**G01N 33/46** (2006.01)  
(11) 306735  
(40) 31.05.2017  
(21) **2015-802**  
(73) Mendelova univerzita v Brně, Brno, CZ  
České vysoké učení technické v Praze, Praha 6, CZ  
(72) Ulrich Radomír prof. Ing., CSc., Brno, CZ  
Čermák Jan prof. Ing., CSc., Brno, CZ  
Staněk Zdeněk doc. Ing., CSc., Rataje nad Sázavou, CZ  
Koller Jan Ing., Ph.D., Kladno, CZ  
Petrovský Jaroslav, Praha, CZ  
(54) **Zařízení pro měření příčného rozsahu hniloby kmenů stromů a způsob provádění tohoto měření**  
(22) 10.11.2015  
(74) MVDr. Ing. Václav Trojan, Ph.D. CTT MENDELU, Mendelova univerzita v Brně, Zemědělská 1/1665, Brno, 61300
- 
- (51) **H05B 3/62** (2006.01)  
**F27B 17/00** (2006.01)  
**F26B 23/06** (2006.01)  
(11) 306734  
(40) 31.05.2017  
(21) **2015-736**  
(73) INOMECH s.r.o., Tábor, CZ  
(72) Petřů František Ing., Sezimovo Ústí, CZ  
Šmíd Roman, Tábor, CZ  
Šáfr Filip Bc., Jablonec nad Nisou, CZ  
(54) **Pec pro ohřev tělesa infračerveným zářením**  
(22) 19.10.2015  
(74) Ing. Karel Novotný, Žufanova 1099/2, Praha 6, 16300

### Seznam majitelů udělených patentů

(73)	(11)	(51)	(2006.01)	(73)	(11)	(51)	(2006.01)
Botanický ústav AV ČR, v.v.i., Průhonice, CZ	306738	<b>A 01 H 13/00</b>	(2006.01)	VARROC LIGHTING SYSTEMS, s.r.o., Šenov u Nového Jičína, CZ	306729	<b>F 21 S 8/10</b>	(2006.01)
České vysoké učení technické v Praze, Praha 6, CZ	306735	<b>G 01 N 27/00</b>	(2006.01)	WALMARK, a.s., Třinec, CZ	306733	<b>A 61 K 36/45</b>	(2006.01)
H2O-Construct Gekiere bvba, Roeselare, BE	306731	<b>B 29 C 65/02</b>	(2006.01)	Wiśniewski Luboš Ing., Praha 5, CZ	306728	<b>A 61 B 1/005</b>	(2006.01)
INOMECH s.r.o., Tábor, CZ	306734	<b>H 05 B 3/62</b>	(2006.01)	YORZA s.r.o., Praha 9 - Černý Most, CZ	306727	<b>C 01 F 7/42</b>	(2006.01)
Mendelova univerzita v Brně, Brno, CZ	306735	<b>G 01 N 27/00</b>	(2006.01)	Zentiva, k.s., Praha 10 - Dolní Měcholupy, CZ	306732	<b>C 07 D 417/12</b>	(2006.01)
Meopta - optika, s.r.o., Přerov, CZ	306730	<b>F 41 G 1/38</b>	(2006.01)	Beneš Jiří Prof. MUDr. RNDr. CSc., Zbuzany, Praha - západ, CZ	306728	<b>A 61 B 1/005</b>	(2006.01)
Mikrobiologický ústav AV ČR v.v.i., Praha 4, CZ	306738	<b>A 01 H 13/00</b>	(2006.01)	Chovanec Pavel, Fulnek, CZ	306736	<b>E 04 F 15/02</b>	(2006.01)
Technická univerzita v Liberci, Liberec I - Staré Město, CZ	306737	<b>F 41 H 1/02</b>	(2006.01)	Dušek Karel Ing. Ph.D., Poděbrady, CZ	306728	<b>A 61 B 1/005</b>	(2006.01)
Univerzita Karlova v Praze, 1. lékařská fakulta, Praha 2, CZ	306728	<b>A 61 B 1/005</b>	(2006.01)	Paul Petr Ing., Praha 10, CZ	306736	<b>E 04 F 15/02</b>	(2006.01)



## Udělené evropské patenty

Evropský patentový úřad udělil následující evropské patenty s účinkem pro Českou republiku. Tyto patenty mohou být zrušeny nebo zachovány v pozměněném znění Evropským patentovým úřadem v řízení o odporu. K tomu, aby nabyl evropský patent účinnosti na území České republiky, je třeba, aby byl Úřadu předložen ve stanovené lhůtě překlad patentového spisu do českého jazyka (§ 35c odst. 2 až 4 zákona č. 527/1990 Sb., v platném znění).

(97) EP 1304848	(47) 17.05.2017	(97) EP 1812195	(47) 17.05.2017	(97) EP 2004265	(47) 17.05.2017	(97) EP 2124467	(47) 17.05.2017
(97) EP 1334745	(47) 17.05.2017	(97) EP 1813046	(47) 17.05.2017	(97) EP 2004281	(47) 17.05.2017	(97) EP 2127687	(47) 17.05.2017
(97) EP 1416961	(47) 17.05.2017	(97) EP 1813463	(47) 17.05.2017	(97) EP 2005018	(47) 17.05.2017	(97) EP 2129653	(47) 17.05.2017
(97) EP 1428336	(47) 17.05.2017	(97) EP 1817347	(47) 17.05.2017	(97) EP 2007204	(47) 17.05.2017	(97) EP 2131552	(47) 17.05.2017
(97) EP 1432947	(47) 17.05.2017	(97) EP 1825363	(47) 17.05.2017	(97) EP 2007744	(47) 17.05.2017	(97) EP 2132297	(47) 17.05.2017
(97) EP 1433313	(47) 17.05.2017	(97) EP 1828895	(47) 17.05.2017	(97) EP 2008353	(47) 17.05.2017	(97) EP 2132897	(47) 17.05.2017
(97) EP 1443567	(47) 17.05.2017	(97) EP 1830889	(47) 17.05.2017	(97) EP 2008422	(47) 17.05.2017	(97) EP 2132941	(47) 17.05.2017
(97) EP 1473543	(47) 17.05.2017	(97) EP 1832971	(47) 17.05.2017	(97) EP 2008460	(47) 17.05.2017	(97) EP 2133365	(47) 17.05.2017
(97) EP 1474050	(47) 17.05.2017	(97) EP 1846331	(47) 17.05.2017	(97) EP 2010058	(47) 17.05.2017	(97) EP 2134406	(47) 17.05.2017
(97) EP 1476139	(47) 17.05.2017	(97) EP 1853376	(47) 17.05.2017	(97) EP 2010443	(47) 17.05.2017	(97) EP 2134452	(47) 17.05.2017
(97) EP 1480710	(47) 17.05.2017	(97) EP 1854113	(47) 17.05.2017	(97) EP 2010820	(47) 17.05.2017	(97) EP 2134696	(47) 17.05.2017
(97) EP 1507658	(47) 17.05.2017	(97) EP 1863873	(47) 17.05.2017	(97) EP 2011258	(47) 17.05.2017	(97) EP 2135481	(47) 17.05.2017
(97) EP 1532963	(47) 17.05.2017	(97) EP 1864282	(47) 17.05.2017	(97) EP 2017900	(47) 17.05.2017	(97) EP 2136696	(47) 17.05.2017
(97) EP 1537753	(47) 17.05.2017	(97) EP 1867939	(47) 17.05.2017	(97) EP 2020538	(47) 17.05.2017	(97) EP 2137294	(47) 17.05.2017
(97) EP 1541497	(47) 17.05.2017	(97) EP 1868635	(47) 17.05.2017	(97) EP 2022247	(47) 17.05.2017	(97) EP 2137346	(47) 17.05.2017
(97) EP 1546885	(47) 17.05.2017	(97) EP 1870021	(47) 17.05.2017	(97) EP 2022429	(47) 17.05.2017	(97) EP 2137404	(47) 17.05.2017
(97) EP 1551218	(47) 17.05.2017	(97) EP 1871119	(47) 17.05.2017	(97) EP 2026474	(47) 17.05.2017	(97) EP 2138600	(47) 17.05.2017
(97) EP 1572113	(47) 17.05.2017	(97) EP 1872374	(47) 17.05.2017	(97) EP 2033195	(47) 17.05.2017	(97) EP 2146416	(47) 17.05.2017
(97) EP 1584034	(47) 17.05.2017	(97) EP 1874717	(47) 17.05.2017	(97) EP 2033197	(47) 17.05.2017	(97) EP 2148865	(47) 17.05.2017
(97) EP 1586295	(47) 17.05.2017	(97) EP 1875647	(47) 17.05.2017	(97) EP 2035101	(47) 17.05.2017	(97) EP 2153301	(47) 17.05.2017
(97) EP 1595532	(47) 17.05.2017	(97) EP 1875652	(47) 17.05.2017	(97) EP 2036154	(47) 17.05.2017	(97) EP 2158977	(47) 17.05.2017
(97) EP 1599552	(47) 17.05.2017	(97) EP 1888660	(47) 17.05.2017	(97) EP 2036253	(47) 17.05.2017	(97) EP 2166965	(47) 17.05.2017
(97) EP 1609372	(47) 17.05.2017	(97) EP 1890135	(47) 17.05.2017	(97) EP 2038053	(47) 17.05.2017	(97) EP 2169034	(47) 17.05.2017
(97) EP 1612979	(47) 17.05.2017	(97) EP 1896870	(47) 17.05.2017	(97) EP 2040784	(47) 17.05.2017	(97) EP 2169871	(47) 17.05.2017
(97) EP 1616957	(47) 17.05.2017	(97) EP 1899841	(47) 17.05.2017	(97) EP 2044140	(47) 17.05.2017	(97) EP 2171565	(47) 17.05.2017
(97) EP 1633410	(47) 17.05.2017	(97) EP 1903211	(47) 17.05.2017	(97) EP 2049564	(47) 17.05.2017	(97) EP 2172166	(47) 17.05.2017
(97) EP 1633678	(47) 17.05.2017	(97) EP 1903966	(47) 17.05.2017	(97) EP 2050898	(47) 17.05.2017	(97) EP 2172254	(47) 17.05.2017
(97) EP 1636908	(47) 17.05.2017	(97) EP 1906691	(47) 17.05.2017	(97) EP 2053776	(47) 17.05.2017	(97) EP 2173755	(47) 17.05.2017
(97) EP 1638223	(47) 17.05.2017	(97) EP 1907105	(47) 17.05.2017	(97) EP 2054570	(47) 17.05.2017	(97) EP 2173823	(47) 17.05.2017
(97) EP 1639914	(47) 17.05.2017	(97) EP 1907331	(47) 17.05.2017	(97) EP 2054804	(47) 17.05.2017	(97) EP 2173934	(47) 17.05.2017
(97) EP 1645063	(47) 17.05.2017	(97) EP 1911142	(47) 17.05.2017	(97) EP 2056559	(47) 17.05.2017	(97) EP 2174735	(47) 17.05.2017
(97) EP 1651663	(47) 17.05.2017	(97) EP 1913669	(47) 17.05.2017	(97) EP 2059844	(47) 17.05.2017	(97) EP 2175733	(47) 17.05.2017
(97) EP 1654761	(47) 17.05.2017	(97) EP 1915510	(47) 17.05.2017	(97) EP 2063929	(47) 17.05.2017	(97) EP 2177765	(47) 17.05.2017
(97) EP 1666572	(47) 17.05.2017	(97) EP 1917218	(47) 17.05.2017	(97) EP 2069852	(47) 17.05.2017	(97) EP 2178380	(47) 17.05.2017
(97) EP 1668055	(47) 17.05.2017	(97) EP 1918323	(47) 17.05.2017	(97) EP 2069932	(47) 17.05.2017	(97) EP 2178826	(47) 17.05.2017
(97) EP 1681908	(47) 17.05.2017	(97) EP 1918721	(47) 17.05.2017	(97) EP 2070463	(47) 17.05.2017	(97) EP 2181475	(47) 17.05.2017
(97) EP 1683525	(47) 17.05.2017	(97) EP 1926949	(47) 17.05.2017	(97) EP 2077918	(47) 17.05.2017	(97) EP 2182522	(47) 17.05.2017
(97) EP 1686125	(47) 17.05.2017	(97) EP 1930117	(47) 17.05.2017	(97) EP 2078305	(47) 17.05.2017	(97) EP 2182639	(47) 17.05.2017
(97) EP 1691858	(47) 17.05.2017	(97) EP 1934260	(47) 17.05.2017	(97) EP 2081807	(47) 17.05.2017	(97) EP 2183432	(47) 17.05.2017
(97) EP 1699760	(47) 17.05.2017	(97) EP 1934281	(47) 17.05.2017	(97) EP 2082075	(47) 17.05.2017	(97) EP 2185064	(47) 17.05.2017
(97) EP 1703758	(47) 17.05.2017	(97) EP 1938366	(47) 17.05.2017	(97) EP 2085545	(47) 17.05.2017	(97) EP 2185241	(47) 17.05.2017
(97) EP 1712713	(47) 17.05.2017	(97) EP 1942828	(47) 17.05.2017	(97) EP 2087122	(47) 17.05.2017	(97) EP 2186121	(47) 17.05.2017
(97) EP 1714369	(47) 17.05.2017	(97) EP 1944089	(47) 17.05.2017	(97) EP 2090697	(47) 17.05.2017	(97) EP 2187204	(47) 17.05.2017
(97) EP 1731004	(47) 17.05.2017	(97) EP 1944890	(47) 17.05.2017	(97) EP 2092347	(47) 17.05.2017	(97) EP 2192288	(47) 17.05.2017
(97) EP 1732866	(47) 17.05.2017	(97) EP 1949633	(47) 17.05.2017	(97) EP 2092740	(47) 17.05.2017	(97) EP 2195306	(47) 17.05.2017
(97) EP 1735154	(47) 17.05.2017	(97) EP 1951777	(47) 17.05.2017	(97) EP 2094833	(47) 17.05.2017	(97) EP 2198077	(47) 17.05.2017
(97) EP 1735951	(47) 17.05.2017	(97) EP 1954473	(47) 17.05.2017	(97) EP 2099297	(47) 17.05.2017	(97) EP 2198152	(47) 17.05.2017
(97) EP 1738586	(47) 17.05.2017	(97) EP 1955166	(47) 17.05.2017	(97) EP 2100132	(47) 17.05.2017	(97) EP 2199011	(47) 17.05.2017
(97) EP 1740938	(47) 17.05.2017	(97) EP 1955279	(47) 17.05.2017	(97) EP 2101845	(47) 17.05.2017	(97) EP 2199825	(47) 17.05.2017
(97) EP 1742958	(47) 17.05.2017	(97) EP 1957903	(47) 17.05.2017	(97) EP 2102666	(47) 17.05.2017	(97) EP 2200125	(47) 17.05.2017
(97) EP 1746171	(47) 17.05.2017	(97) EP 1963816	(47) 17.05.2017	(97) EP 2104904	(47) 17.05.2017	(97) EP 2200743	(47) 17.05.2017
(97) EP 1749090	(47) 17.05.2017	(97) EP 1964193	(47) 17.05.2017	(97) EP 2106394	(47) 17.05.2017	(97) EP 2202494	(47) 17.05.2017
(97) EP 1763280	(47) 17.05.2017	(97) EP 1964529	(47) 17.05.2017	(97) EP 2107648	(47) 17.05.2017	(97) EP 2202838	(47) 17.05.2017
(97) EP 1763691	(47) 17.05.2017	(97) EP 1971453	(47) 17.05.2017	(97) EP 2109059	(47) 17.05.2017	(97) EP 2204059	(47) 17.05.2017
(97) EP 1767676	(47) 17.05.2017	(97) EP 1975480	(47) 17.05.2017	(97) EP 2110658	(47) 17.05.2017	(97) EP 2204938	(47) 17.05.2017
(97) EP 1768083	(47) 17.05.2017	(97) EP 1976480	(47) 17.05.2017	(97) EP 2111211	(47) 17.05.2017	(97) EP 2205909	(47) 17.05.2017
(97) EP 1768708	(47) 17.05.2017	(97) EP 1976725	(47) 17.05.2017	(97) EP 2113113	(47) 17.05.2017	(97) EP 2208862	(47) 17.05.2017
(97) EP 1768882	(47) 17.05.2017	(97) EP 1977562	(47) 17.05.2017	(97) EP 2115033	(47) 17.05.2017	(97) EP 2210073	(47) 17.05.2017
(97) EP 1768905	(47) 17.05.2017	(97) EP 1979444	(47) 17.05.2017	(97) EP 2115515	(47) 17.05.2017	(97) EP 2210270	(47) 17.05.2017
(97) EP 1769245	(47) 17.05.2017	(97) EP 1980517	(47) 17.05.2017	(97) EP 2116000	(47) 17.05.2017	(97) EP 2212685	(47) 17.05.2017
(97) EP 1775654	(47) 17.05.2017	(97) EP 1982007	(47) 17.05.2017	(97) EP 2118145	(47) 17.05.2017	(97) EP 2215535	(47) 17.05.2017
(97) EP 1784219	(47) 17.05.2017	(97) EP 1985087	(47) 17.05.2017	(97) EP 2118231	(47) 17.05.2017	(97) EP 2215954	(47) 17.05.2017
(97) EP 1786311	(47) 17.05.2017	(97) EP 1993340	(47) 17.05.2017	(97) EP 2118487	(47) 17.05.2017	(97) EP 2217938	(47) 17.05.2017
(97) EP 1792708	(47) 17.05.2017	(97) EP 1995862	(47) 17.05.2017	(97) EP 2118726	(47) 17.05.2017	(97) EP 2217985	(47) 17.05.2017
(97) EP 1792974	(47) 17.05.2017	(97) EP 2001142	(47) 17.05.2017	(97) EP 2119048	(47) 17.05.2017	(97) EP 2219361	(47) 17.05.2017
(97) EP 1793733	(47) 17.05.2017	(97) EP 2001206	(47) 17.05.2017	(97) EP 2120653	(47) 17.05.2017	(97) EP 2220901	(47) 17.05.2017
(97) EP 1797748	(47) 17.05.2017	(97) EP 2001402	(47) 17.05.2017	(97) EP 2122106	(47) 17.05.2017	(97) EP 2221105	(47) 17.05.2017
(97) EP 1800521	(47) 17.05.2017	(97) EP 2001910	(47) 17.05.2017	(97) EP 2123003	(47) 17.05.2017	(97) EP 2221337	(47) 17.05.2017













(97) EP 3014366	(47) 17.05.2017	(97) EP 3021872	(47) 17.05.2017	(97) EP 3033883	(47) 17.05.2017	(97) EP 3058776	(47) 17.05.2017
(97) EP 3014371	(47) 17.05.2017	(97) EP 3021897	(47) 17.05.2017	(97) EP 3034039	(47) 17.05.2017	(97) EP 3058777	(47) 17.05.2017
(97) EP 3014438	(47) 17.05.2017	(97) EP 3021995	(47) 17.05.2017	(97) EP 3034346	(47) 17.05.2017	(97) EP 3061477	(47) 17.05.2017
(97) EP 3014838	(47) 17.05.2017	(97) EP 3022025	(47) 17.05.2017	(97) EP 3036364	(47) 17.05.2017	(97) EP 3062234	(47) 17.05.2017
(97) EP 3014936	(47) 17.05.2017	(97) EP 3022041	(47) 17.05.2017	(97) EP 3036927	(47) 17.05.2017	(97) EP 3063231	(47) 17.05.2017
(97) EP 3015303	(47) 17.05.2017	(97) EP 3022194	(47) 17.05.2017	(97) EP 3037402	(47) 17.05.2017	(97) EP 3063232	(47) 17.05.2017
(97) EP 3015460	(47) 17.05.2017	(97) EP 3022447	(47) 17.05.2017	(97) EP 3037576	(47) 17.05.2017	(97) EP 3063318	(47) 17.05.2017
(97) EP 3015618	(47) 17.05.2017	(97) EP 3022992	(47) 17.05.2017	(97) EP 3038379	(47) 17.05.2017	(97) EP 3065846	(47) 17.05.2017
(97) EP 3015762	(47) 17.05.2017	(97) EP 3023346	(47) 17.05.2017	(97) EP 3039645	(47) 17.05.2017	(97) EP 3065904	(47) 17.05.2017
(97) EP 3016079	(47) 17.05.2017	(97) EP 3024137	(47) 17.05.2017	(97) EP 3039670	(47) 17.05.2017	(97) EP 3066443	(47) 17.05.2017
(97) EP 3016115	(47) 17.05.2017	(97) EP 3024614	(47) 17.05.2017	(97) EP 3039921	(47) 17.05.2017	(97) EP 3067642	(47) 17.05.2017
(97) EP 3016126	(47) 17.05.2017	(97) EP 3024828	(47) 17.05.2017	(97) EP 3041645	(47) 17.05.2017	(97) EP 3070729	(47) 17.05.2017
(97) EP 3016548	(47) 17.05.2017	(97) EP 3024999	(47) 17.05.2017	(97) EP 3041753	(47) 17.05.2017	(97) EP 3070976	(47) 17.05.2017
(97) EP 3016706	(47) 17.05.2017	(97) EP 3025049	(47) 17.05.2017	(97) EP 3042397	(47) 17.05.2017	(97) EP 3072105	(47) 17.05.2017
(97) EP 3016785	(47) 17.05.2017	(97) EP 3025057	(47) 17.05.2017	(97) EP 3043093	(47) 17.05.2017	(97) EP 3073166	(47) 17.05.2017
(97) EP 3016805	(47) 17.05.2017	(97) EP 3025092	(47) 17.05.2017	(97) EP 3043623	(47) 17.05.2017	(97) EP 3073616	(47) 17.05.2017
(97) EP 3017010	(47) 17.05.2017	(97) EP 3026115	(47) 17.05.2017	(97) EP 3044288	(47) 17.05.2017	(97) EP 3074694	(47) 17.05.2017
(97) EP 3017150	(47) 17.05.2017	(97) EP 3026201	(47) 17.05.2017	(97) EP 3044892	(47) 17.05.2017	(97) EP 3075565	(47) 17.05.2017
(97) EP 3017357	(47) 17.05.2017	(97) EP 3027268	(47) 17.05.2017	(97) EP 3045609	(47) 17.05.2017	(97) EP 3076186	(47) 17.05.2017
(97) EP 3017497	(47) 17.05.2017	(97) EP 3027269	(47) 17.05.2017	(97) EP 3045898	(47) 17.05.2017	(97) EP 3077336	(47) 17.05.2017
(97) EP 3017728	(47) 17.05.2017	(97) EP 3027404	(47) 17.05.2017	(97) EP 3045967	(47) 17.05.2017	(97) EP 3078185	(47) 17.05.2017
(97) EP 3018065	(47) 17.05.2017	(97) EP 3027684	(47) 17.05.2017	(97) EP 3047291	(47) 17.05.2017	(97) EP 3078351	(47) 17.05.2017
(97) EP 3018410	(47) 17.05.2017	(97) EP 3028419	(47) 17.05.2017	(97) EP 3048079	(47) 17.05.2017	(97) EP 3079403	(47) 17.05.2017
(97) EP 3019121	(47) 17.05.2017	(97) EP 3028847	(47) 17.05.2017	(97) EP 3048619	(47) 17.05.2017	(97) EP 3085057	(47) 17.05.2017
(97) EP 3019221	(47) 17.05.2017	(97) EP 3029047	(47) 17.05.2017	(97) EP 3049152	(47) 17.05.2017	(97) EP 3089641	(47) 17.05.2017
(97) EP 3019287	(47) 17.05.2017	(97) EP 3029875	(47) 17.05.2017	(97) EP 3049251	(47) 17.05.2017	(97) EP 3089825	(47) 17.05.2017
(97) EP 3019375	(47) 17.05.2017	(97) EP 3030489	(47) 17.05.2017	(97) EP 3050283	(47) 17.05.2017	(97) EP 3095647	(47) 17.05.2017
(97) EP 3019376	(47) 17.05.2017	(97) EP 3030541	(47) 17.05.2017	(97) EP 3050472	(47) 17.05.2017	(97) EP 3095816	(47) 17.05.2017
(97) EP 3019438	(47) 17.05.2017	(97) EP 3030610	(47) 17.05.2017	(97) EP 3050696	(47) 17.05.2017	(97) EP 3097012	(47) 17.05.2017
(97) EP 3019444	(47) 17.05.2017	(97) EP 3031370	(47) 17.05.2017	(97) EP 3052287	(47) 17.05.2017	(97) EP 3098302	(47) 17.05.2017
(97) EP 3019502	(47) 17.05.2017	(97) EP 3032275	(47) 17.05.2017	(97) EP 3053968	(47) 17.05.2017	(97) EP 3099905	(47) 17.05.2017
(97) EP 3019589	(47) 17.05.2017	(97) EP 3032359	(47) 17.05.2017	(97) EP 3054083	(47) 17.05.2017	(97) EP 3103730	(47) 17.05.2017
(97) EP 3019822	(47) 17.05.2017	(97) EP 3032956	(47) 17.05.2017	(97) EP 3054825	(47) 17.05.2017	(97) EP 3104663	(47) 17.05.2017
(97) EP 3020114	(47) 17.05.2017	(97) EP 3033062	(47) 17.05.2017	(97) EP 3055240	(47) 17.05.2017	(97) EP 3107843	(47) 17.05.2017
(97) EP 3021040	(47) 17.05.2017	(97) EP 3033073	(47) 17.05.2017	(97) EP 3056116	(47) 17.05.2017	(97) EP 3112209	(47) 17.05.2017
(97) EP 3021383	(47) 17.05.2017	(97) EP 3033328	(47) 17.05.2017	(97) EP 3056525	(47) 17.05.2017	(97) EP 3112846	(47) 17.05.2017
(97) EP 3021415	(47) 17.05.2017	(97) EP 3033521	(47) 17.05.2017	(97) EP 3056635	(47) 17.05.2017	(97) EP 3135104	(47) 17.05.2017
(97) EP 3021690	(47) 17.05.2017	(97) EP 3033568	(47) 17.05.2017	(97) EP 3057118	(47) 17.05.2017		

### Zveřejněné překlady evropských patentových spisů

U následujících udělených evropských patentů s účinky pro Českou republiku byl majitelem předložen překlad patentového spisu do českého jazyka (§ 35c odst. 2 až 4 zákona č. 527/1990 Sb., v platném znění). Údaje jsou řazeny vzestupně podle čísel evropských patentů.

(97) <b>EP 1520054</b>		<b>CIID 11/00</b>	(2006.01)
(47) 26.10.2016		(96) 17.09.2003	
(97) 15.01.2004		(96) 03753424.5	
(51) <b>C22C 9/06</b>	(2006.01)	(73) BK Giuliani GmbH, 67065 Ludwigshafen, DE	
<b>C22F 1/08</b>	(2006.01)	(72) STAFFEL, Thomas, 67269 Grünstadt, DE	
(96) 01.07.2003		STRAUB, Jürgen, 68305 Mannheim, DE	
(96) 03763072.0		METZ, Angelika, 68469 Weinheim, DE	
(73) GBC Metals, LLC, East Alton, 63024, IL, US		KAFFENBERGER, Walter, 68309 Mannheim, DE	
Wieland-Werke AG, 89079 Ulm, DE		RAAB, Günter, 69502 Hemsbach, DE	
(72) ROBINSON, Peter, W., Glen Carbon, IL, 62034-1380, US		(54) <b>Metoda barvení uhlíčitannu sodného a jeho použití ve složeních mycích a čistících prostředků</b>	
TYLER, Derek, E., Cheshire, CT 06410, US		(32) 10243329	
BOEGEL, Andreas, D-89264 Weissenhorn, DE		(31) 18.09.2002	
KUHN, Hans-Achim, D-89257 Illertissen, DE		(33) DE	
KEPPELER, Frank, M., D-70327 Stuttgart, DE		(86) PCT/EP2003/010343	
SEEGER, Joerg, D-89073 Ulm, DE		(87) WO 2004/029189	
MANDIGO, Frank, N., North Branford, CT 06417, US		(74) ŽOVICOVÁ & ZOVIC IP, s.r.o., Záhradnícka 36, 821 08 Bratislava	
(54) <b>Slitina mědi obsahující kobalt, nikl a křemík</b>			
(32) 393765 P			
(31) 05.07.2002			
(33) US			
(86) PCT/US2003/020664			
(87) WO 2004/005560			
(74) Všetěčka, Zelený, Švorčík, Kalenský & Partners, JUDr. Michal Havlík, advokát, Hálkova 2, Praha 2, 12000			
<hr/>			
(97) <b>EP 1543099</b>		(97) <b>EP 1764809</b>	
(47) 15.02.2017		(47) 01.03.2017	
(97) 08.04.2004		(97) 21.03.2007	
(51) <b>CIID 3/40</b>	(2006.01)	(51) <b>H01G 2/14</b>	(2006.01)
<b>CIID 3/10</b>	(2006.01)	(96) 20.09.2005	
<b>CIID 7/12</b>	(2006.01)	(96) 05108682.5	
		(73) ABB Schweiz AG, 5400 Baden, CH	
		(72) Spronck, Luc, Zoning Industriel de Jumet, 6040 Jumet, BE	
		Delincé, François, Zoning Industriel de Jumet, 6040 Jumet, BE	
		(54) <b>Ochranný prvek pro kondenzátor se seberegeneračními schopnostmi</b>	
		(74) Traplová Hakr Kubát, advokátní a patentová kancelář, Ing. Eduard Hakr patentový zástupce, Přístavní 24, Praha 7, 17000	

(97) **EP 1854929**  
(47) 08.03.2017  
(97) 14.11.2007  
(51) **E03F 5/04** (2006.01)  
(96) 11.05.2007  
(96) 07009548.4  
(73) Easy Sanitary Solutions B.V., 7575 BK Oldenzaal, NL  
(72) Keizers, Jurgen Hendrik Peter Joseph, 7582 GH Losser, NL  
(54) **Odpad**  
(32) 1031802  
(31) 11.05.2006  
(33) NL  
(74) Všeťečka Zelený Švorčík Kalenský a partneři, advokátní a patentová kancelář, JUDr. Michal Havlík, advokát, Háľkova 2, Praha 2, 12000

(97) **EP 1865117**  
(47) 08.03.2017  
(97) 12.12.2007  
(51) **E03F 5/04** (2006.01)  
(96) 07.06.2007  
(96) 07075451.0  
(73) Easy Sanitary Solutions B.V., 7575 BK Oldenzaal, NL  
(72) Keizers, Jurgen Hendrik Peter Joseph, 7582 GH Losser, NL  
(54) **Odpad se svislým okrajem**  
(32) 1031975  
(31) 09.06.2006  
(33) NL  
(74) Všeťečka Zelený Švorčík Kalenský a partneři, advokátní a patentová kancelář, JUDr. Michal Havlík, advokát, Háľkova 2, Praha 2, 12000

(97) **EP 1936755**  
(47) 08.02.2017  
(97) 25.06.2008  
(51) **H01R 13/629** (2006.01)  
(96) 04.12.2007  
(96) 07023407.5  
(73) Hirschmann Automotive GmbH, 6830 Rankweil-Brederis, AT  
Bayerische Motoren Werke Aktiengesellschaft, 80809 München, DE  
(72) Fekonja, Rudolf, 81245 München, DE  
Federer, Arnold, 6840 Götzis, AT  
Ellensohn, Kurt, 6840 Götzis, AT  
Dirnbauer, Dagmar, 6751 Braz, AT  
(54) **Konektor sestávající ze zástrčky a spojovacího prvku s nosičem kontaktu a ochranným kroužkem**  
(32) 102006060238  
(31) 20.12.2006  
(33) DE  
(74) Všeťečka Zelený Švorčík Kalenský a partneři, advokátní a patentová kancelář, JUDr. Michal Havlík, advokát, Háľkova 2, Praha 2, 12000

(97) **EP 1941216**  
(47) 04.01.2017  
(97) 26.04.2007  
(51) **F24H 1/10** (2006.01)  
(96) 20.10.2006  
(96) 06828841.4  
(73) Grega Samuel, 082 21 Velký Šaris, SK  
(72) Grega Samuel, 082 21 Velký Šaris, SK  
(54) **Zařizování a způsob úpravy fyzikálních vlastností kapalin**  
(32) 1152005  
(31) 21.10.2005  
(33) SK  
(86) PCT/EP2006/010119  
(87) WO 2007/045487  
(74) Patentová a známková kancelář, Ing. Jaromír Přikryl, Včelín 1161, Hulín, 76824

(97) **EP 1943310**  
(47) 15.03.2017  
(97) 03.05.2007  
(51) **C08L 67/02** (2006.01)  
**B29B 9/06** (2006.01)  
**C08L 77/06** (2006.01)  
**C08K 5/42** (2006.01)  
(96) 25.10.2006  
(96) 06831868.2

(73) M&G USA Corporation, Apple Grove, West Virginia 25502, US  
(72) FERRARI, Gianluca, Sharon Center, OH 44274-0590, US  
GIOVANNINI, Arianna, Sharon Center, OH 44274-0590, US  
FERRERO, Simone, Sharon Center, OH 44274-0590, US  
SCRIVANI, Maria Teresa, Sharon Center, OH 44274-0590, US  
CALLANDER, Douglas David, Sharon Center, OH 44274-0590, US  
(54) **Zlepšené disperze polyamidů s vysokým obsahem karboxylů v polyesterech s využitím činidel pro snižování mezifázového napětí**  
(32) 730197 P, 730198 P  
(31) 25.10.2005, 25.10.2005  
(33) US, US  
(86) PCT/IB2006/053922  
(87) WO 2007/049232  
(74) Všeťečka, Zelený, Švorčík, Kalenský & Partners, JUDr. Michal Havlík, advokát, Háľkova 2, Praha 2, 12000

(97) **EP 1983130**  
(47) 11.01.2017  
(97) 22.10.2008  
(51) **E04B 1/21** (2006.01)  
**E04H 12/22** (2006.01)  
**E02D 27/42** (2006.01)  
(96) 21.02.2008  
(96) 08003151.1  
(73) Freimoser, Wolfgang, 83324 Ruhpolding, DE  
(72) Freimoser, Wolfgang, 83324 Ruhpolding, DE  
(54) **Základ pro stožár**  
(32) 102007018335  
(31) 18.04.2007  
(33) DE  
(74) Ing. Václav Kratochvíl, Husnikova 2086/22, Praha 5 Stodůlky, 15800

(97) **EP 1999930**  
(47) 22.02.2017  
(97) 04.10.2007  
(51) **H04L 9/08** (2006.01)  
**H04L 29/06** (2006.01)  
**H04W 12/04** (2009.01)  
(96) 23.03.2007  
(96) 07747962.4  
(73) Telefonaktiebolaget LM Ericsson (publ), 164 83 Stockholm, SE  
(72) BLOM, Rolf, S-175 68 Järfälla, SE  
NORRMAN, Karl, S-116 28 Stockholm, SE  
NÄSLUND, Mats, SE- 168 36 Bromma, SE  
(54) **Způsob a zařízení pro zpracování klíčů použitých pro kódování a integritu**  
(32) 0600695, 786478 P  
(31) 28.03.2006, 28.03.2006  
(33) SE, US  
(86) PCT/SE2007/000287  
(87) WO 2007/111557  
(74) KOREJZOVÁ & SPOL., v.o.s., JUDr. Petra Korejzová, Korunní 810/104 E, Praha 10, 10100

(97) **EP 2061138**  
(47) 22.03.2017  
(97) 20.05.2009  
(51) **H02K 15/085** (2006.01)  
**H02K 3/14** (2006.01)  
(96) 17.11.2008  
(96) 08253742.4  
(73) Sundyne, LLC, Arvada, Colorado 80007, US  
Gardner Denver Deutschland GmbH, 97616 Bad Neustadt an der Saale, DE  
(72) Saari, Juha, Espoo, FI  
Palko, Marko, Espoo, FI  
Lantto, Erkki, Helsinki, FI  
(54) **Způsob a přístroj statorového vinutí**  
(32) 988282 P  
(31) 15.11.2007  
(33) US  
(74) Všeťečka, Zelený, Švorčík, Kalenský & Partners, JUDr. Michal Havlík, advokát, Háľkova 2, Praha 2, 12000

(97) **EP 2061816**  
(47) 22.02.2017

- (97) 20.03.2008  
(51) **C08B 37/08** (2006.01)  
**A61L 27/52** (2006.01)  
**A61K 47/36** (2006.01)  
**A61L 27/20** (2006.01)  
**A61K 9/00** (2006.01)  
**A61K 9/06** (2006.01)  
(96) 05.09.2007  
(96) 07802163.1  
(73) FIDIA FARMACEUTICI S.p.A., 35031 Abano Terme (PD), IT  
(72) CRESCENZI, Vittorio, 35031 Abano Terme-Padova, IT  
DI MEO, Chiara, 35031 Abano Terme-Padova, IT  
GALESSO, Devis, 35031 Abano Terme-Padova, IT  
(54) **Deriváty hyaluronové kyseliny získané zesílením „click chemií“**  
(32) MI20061726  
(31) 11.09.2006  
(33) IT  
(86) PCT/EP2007/007758  
(87) WO 2008/031525  
(74) KOREJZOVÁ & SPOL., v.o.s., JUDr. Petra Korejzová, Korunní 810/104 E, Praha 10, 10100
- 
- (97) **EP 2065981**  
(47) 22.03.2017  
(97) 03.06.2009  
(51) **H01R 13/11** (2006.01)  
**H01R 4/02** (2006.01)  
(96) 30.10.2008  
(96) 08018944.2  
(73) Hirschmann Automotive GmbH, 6830 Rankweil-Brederis, AT  
Bayerische Motoren Werke Aktiengesellschaft, 80809 München, DE  
(72) Fekonja, Rudolf, 81245 München, DE  
Baumann, Martin, 80333 München, DE  
Buth, Volker, A-6830 Rankweil, AT  
Kolb, Rudi, 87669 Rieden, DE  
(54) **Způsob k výrobě přídržné ochranné objímky pro částečně bezkontaktní zástrčkové spojení**  
(32) 102007051710  
(31) 30.10.2007  
(33) DE  
(74) Všetěčka, Zelený, Švorčík, Kalenský & Partners, JUDr. Michal Havlík, advokát, Hálkova 2, Praha 2, 12000  
Všetěčka, Zelený, Švorčík, Kalenský & Partners, JUDr. Michal Havlík, advokát, Hálkova 2, Praha 2, 12000
- 
- (97) **EP 2094872**  
(47) 22.02.2017  
(97) 26.06.2008  
(51) **A61K 39/12** (2006.01)  
**A61K 49/00** (2006.01)  
**C12Q 1/70** (2006.01)  
**C12N 7/00** (2006.01)  
**A61K 39/00** (2006.01)  
(96) 14.12.2007  
(96) 07869309.0  
(73) BOEHRINGER INGELHEIM VETMEDICA, INC., St. Joseph MO 64506-2002, US  
(72) FACHINGER, Vicky, 65812 Bad Soden, DE  
ELBERS, Knut, 55435 Gau Algesheim, DE  
LISCHEWSKI, Axel, 55216 Ingelheim an Rhein, DE  
KIXMOELLER, Marion, 81541 Munchen, DE  
ORVEILLON, Francois-xavier, 55116 Mainz, DE  
FREIIN VON RICHTHOFEN, Isabelle, 2920 Charlottenlund, DE  
PIONTKOWSKI, Michael, Perry, KS 66073, US  
(54) **Ošetření prasat séropozitivních na protilátku anti-PCV2 antigenem PCV2**  
(32) 870311 P  
(31) 15.12.2006  
(33) US  
(86) PCT/US2007/087628  
(87) WO 2008/076915  
(74) KOREJZOVÁ & SPOL., v.o.s., JUDr. Petra Korejzová, Korunní 810/104 E, Praha 10, 10100
- 
- (97) **EP 2169143**  
(47) 15.02.2017
- (97) 31.03.2010  
(51) **E04F 19/04** (2006.01)  
(96) 16.09.2009  
(96) 09450172.3  
(73) Neuhofer, Franz, jun., 4893 Zell am Moos, AT  
(72) Neuhofer, Franz, jun., 4893 Zell am Moos, AT  
(54) **Zařízení k připevnění koncové lišty**  
(32) 14952008  
(31) 25.09.2008  
(33) AT  
(74) Všetěčka, Zelený, Švorčík, Kalenský & Partners, JUDr. Michal Havlík, advokát, Hálkova 2, Praha 2, 12000
- 
- (97) **EP 2212251**  
(47) 21.12.2016  
(97) 07.05.2009  
(51) **C01B 6/10** (2006.01)  
**C01B 35/02** (2006.01)  
(96) 03.11.2008  
(96) 08843579.7  
(73) Semequip, Inc., N. Billerica, Massachusetts 01862, US  
COOK, Kevin, S., Hammonds Plains Nova Scotia B4B 1S5, CA  
OXFORD, Mark, Eastern Passage Nova Scotia B3G 0B2, CA  
(54) **Způsoby přípravy clusterboronu**  
(32) 1685  
(31) 02.11.2007  
(33) US  
(86) PCT/US2008/012470  
(87) WO 2009/058406  
(74) Všetěčka Zelený Švorčík Kalenský a partneři, advokátní a patentová kancelář, JUDr. Michal Havlík, advokát, Hálkova 2, Praha 2, 12000
- 
- (97) **EP 2223499**  
(47) 15.02.2017  
(97) 02.07.2009  
(51) **H04L 29/08** (2006.01)  
**G08G 1/127** (2006.01)  
(96) 20.12.2007  
(96) 07857013.2  
(73) Telefonaktiebolaget LM Ericsson (publ), 164 83 Stockholm, SE  
(72) IMBIMBO, Amedeo, I-80023 Caivano (NA), IT  
DE LUCA, Enrico, I-81100 Caserta, IT  
GEHLEN, Guido, 52072 Aachen, DE  
(54) **Zajišťování telematických služeb přes mobilní síť**  
(86) PCT/EP2007/011290  
(87) WO 2009/080076  
(74) KOREJZOVÁ & SPOL., v.o.s., JUDr. Petra Korejzová, Korunní 810/104E, Praha 10, 10100
- 
- (97) **EP 2268035**  
(47) 26.04.2017  
(97) 29.12.2010  
(51) **H04N 19/503** (2014.01)  
(96) 26.09.2003  
(96) 10180810.3  
(73) NTT DoCoMo, Inc., Tokyo 100-6150, JP  
Adachi, Satoru, Chiyoda-ku, Tokyo 100-6150, JP  
Boon, Choong Seng, Chiyoda-ku, Tokyo 100-6150, JP  
Kato, Sadaatsu, Chiyoda-ku, Tokyo 100-6150, JP  
Etoh, Minoru, Chiyoda-ku, Tokyo 100-6150, JP  
Tan, Thiow Keng, Chiyoda-ku, Tokyo 100-6150, JP  
(54) **Kódovací způsob, video dekódovací způsob, video kódovací přístroj, video dekódovací přístroj, video kódovací program a video dekódovací program**  
(32) 2002291610, 2003190634  
(31) 03.10.2002, 02.07.2003  
(33) JP, JP  
(74) Všetěčka, Zelený, Švorčík, Kalenský & Partners, JUDr. Michal Havlík, advokát, Hálkova 2, Praha 2, 12000
- 
- (97) **EP 2268142**  
(47) 22.02.2017  
(97) 04.06.2009  
(51) **A01N 63/02** (2006.01)  
**A01N 65/03** (2009.01)  
**A01N 43/16** (2006.01)



- (96) **A01P 1/00** (2006.01)  
**A61K 8/66** (2006.01)  
**A61K 45/06** (2006.01)  
**A61K 8/73** (2006.01)  
**A61K 38/48** (2006.01)  
**A61Q 19/00** (2006.01)  
**A61K 31/65** (2006.01)  
**A61K 31/734** (2006.01)  
**A61K 31/7036** (2006.01)
- (96) 24.10.2008  
(96) 08875658.0  
(73) ALGIPHARMA AS, 1337 Sandvika, NO  
(72) ONSOYEN, Edvar, 1337 Sandvika, NO  
MYRVOLD, Rolf, 1337 Sandvika, NO
- (54) **Použití alginátových oligomerů v boji proti biofilmům**  
(32) 996611 P  
(31) 27.11.2007  
(33) US  
(86) PCT/GB2008/003607  
(87) WO 2009/068841  
(74) Všetečka, Zelený, Švorčík, Kalenský & Partners, JUDr. Michal Havlík, advokát, Hálkova 2, Praha 2, 12000
- 
- (97) **EP 2286050**  
(47) 15.02.2017  
(97) 08.10.2009  
(51) **E06B 3/58** (2006.01)  
(96) 02.04.2009  
(96) 09727790.9  
(73) Knapp, Friedrich, 4362 Bad Kreuzen, AT  
(72) Knapp, Friedrich, 4362 Bad Kreuzen, AT
- (54) **Upevňovací zařízení pro skleněné tabule**  
(32) 102008017169, 102008047799  
(31) 02.04.2008, 17.09.2008  
(33) DE, DE  
(86) PCT/IB2009/005697  
(87) WO 2009/122305  
(74) Společná advokátní kancelář Všetečka Zelený Švorčík Kalenský a partneři, JUDr. Petr Kalenský, Hálkova 2, Praha 2, 12000
- 
- (97) **EP 2288171**  
(47) 15.03.2017  
(97) 14.10.2010  
(51) **H04N 21/2365** (2011.01)  
**H04N 21/426** (2011.01)  
**H04N 21/43** (2011.01)  
**H04N 21/434** (2011.01)  
**H04N 21/435** (2011.01)  
**H04N 21/845** (2011.01)  
**H04N 19/597** (2014.01)  
**H04N 19/70** (2014.01)  
**H04N 19/46** (2014.01)  
**H04N 19/44** (2014.01)
- (96) 06.04.2010  
(96) 10761696.3  
(73) Sony Corporation, Tokyo 108-0075, JP  
(72) HATTORI Shinobu, Tokyo 108-0075, JP
- (54) **Zařízení pro zpracovávání informací, způsob pro zpracovávání informací, zařízení pro přehrávání, způsob pro přehrávání, a záznamové médium**  
(32) 2009094256, 2010065112  
(31) 08.04.2009, 19.03.2010  
(33) JP, JP  
(86) PCT/JP2010/056236  
(87) WO 2010/116997  
(74) Traplová Hakr Kubát, advokátní a patentová kancelář, Ing. Eduard Hakr, patentový zástupce, Přístavní 24, Praha 7, 17000
- 
- (97) **EP 2303020**  
(47) 22.02.2017  
(97) 23.12.2009  
(51) **A01N 43/62** (2006.01)  
**A61K 9/50** (2006.01)  
**A61K 31/137** (2006.01)
- (96) 18.06.2009  
(96) 09767735.5
- (73) Adare Pharmaceuticals, Inc., Lawrenceville, NJ 08648, US  
(72) VENKATESH, Gopi, Vandalia, OH 45377, US  
CLEVINGER, James, M., Vandalia, OH 45377, US  
GRINSTEAD, Timothy, Beavercreek, OH 45343, US
- (54) **Příprava dávkových forem relaxans kosterního svalstva s řízeným uvolňováním**  
(32) 74464 P  
(31) 20.06.2008  
(33) US  
(86) PCT/US2009/047807  
(87) WO 2009/155426  
(74) KOREJZOVÁ & SPOL., v.o.s., JUDr. Petra Korejzová, Korunní 810/104 E, Praha 10, 10100
- 
- (97) **EP 2346251**  
(47) 22.02.2017  
(97) 01.04.2010  
(51) **H04N 7/18** (2006.01)  
**H04N 17/00** (2006.01)  
**G09G 3/00** (2006.01)
- (96) 28.09.2008  
(96) 08877017.7  
(73) Shenzhen Aoto Electronics Co., Ltd., Guangdong 518057, CN  
(72) WU, Hanqu, Guangdong 518057, CN
- (54) **Způsob a systém pro kontrolu funkce led obrazovky**  
(86) PCT/CN2008/001676  
(87) WO 2010/034138  
(74) KOREJZOVÁ & SPOL., v.o.s., JUDr. Petra Korejzová, Korunní 810/104 E, Praha 10, 10100
- 
- (97) **EP 2349303**  
(47) 11.01.2017  
(97) 06.05.2010  
(51) **A61K 36/81** (2006.01)
- (96) 02.11.2009  
(96) 09756337.3  
(73) Proxexis Natural Products Limited, Reading RG1 4RP, GB  
(72) O'KENNEDY, Niamh, Reading RG1 4RP, GB
- (54) **Extrakt z ovoce**  
(32) 0819959  
(31) 31.10.2008  
(33) GB  
(86) PCT/GB2009/002593  
(87) WO 2010/049707  
(74) ŽOVICOVÁ & ŽOVIC IP, s.r.o., Záhradnícka 36, 821 08 Bratislava
- 
- (97) **EP 2358194**  
(47) 22.02.2017  
(97) 06.05.2010  
(51) **A01N 43/16** (2006.01)  
**A01H 3/04** (2006.01)  
**A01H 17/00** (2006.01)  
**A01N 63/04** (2006.01)  
**C07H 13/06** (2006.01)  
**C08B 37/08** (2006.01)  
**C12N 15/82** (2006.01)  
**C07H 5/04** (2006.01)
- (96) 28.10.2009  
(96) 09760299.9  
(73) Institut National de la Recherche Agronomique, 75007 Paris, FR  
Centre National de la Recherche Scientifique, 75016 Paris, FR  
Université Paul Sabatier (Toulouse III), 31062 Toulouse Cedex 9, FR
- (72) DENARIE, Jean, 31320 Castanet-Tolosan, FR  
MAILLET, Fabienne, 31450 Pompertuzat, FR  
POINSOT, Véréna, 31120 Lacroix-Falgarde, FR  
ANDRE, Olivier, 31500 Toulouse, FR  
BECARD, Guillaume, 31450 Odars, FR  
GUEUNIER, Monique, 31650 Saint Orens de Gameville, FR  
CROMER, Laurence, 92240 Malakoff, FR  
HAOUY, Alexandra, 86300 Chauvigny, FR  
GIRAUDET, Delphine, 22500 Paimpol, FR
- (54) **Lipochito-oligosacharidy stimulující arbuskulární mykorhizní symbiózu**  
(32) PCT/IB2008/003484  
(31) 29.10.2008  
(33) IB

(86) PCT/IB2009/007492  
(87) WO 2010/049817  
(74) Všeťečka Zelený Švorčík Kalenský a partneři, advokátní a patentová kancelář, JUDr. Michal Havlík, advokát, Hálkova 2, Praha 2, 12000

(97) **EP 2370376**  
(47) 15.02.2017  
(97) 08.07.2010  
(51) **C04B 41/45** (2006.01)  
**C30B 15/10** (2006.01)  
**F27B 14/10** (2006.01)

(96) 17.12.2009  
(96) 09836937.4  
(73) Zircoa Inc., Solon, OH 44139, US  
(72) JUST, Arden, L., Kent OH 44240, US  
(54) **Způsob impregnace tyvicích kelímků a dalších žáruvzdorných výrobků**  
(32) 346939  
(31) 31.12.2008  
(33) US  
(86) PCT/US2009/068431  
(87) WO 2010/078019  
(74) Společná advokátní kancelář Všeťečka Zelený Švorčík Kalenský a partneři, JUDr. Otakar Švorčík, Hálkova 2, Praha 2, 12000

(97) **EP 2379817**  
(47) 22.02.2017  
(97) 22.07.2010  
(51) **E03F 1/00** (2006.01)  
(96) 13.01.2010  
(96) 10700380.8  
(73) Rehau AG + Co, 95111 Rehau, DE  
(72) BAUMANN, Warnfried, 91315 Höchstadt, DE  
(54) **Infiltrační zařízení s několika infiltračními nádržemi, které obsahuje uložení pro stabilizační prvek**  
(32) 102009004914  
(31) 16.01.2009  
(33) DE  
(86) PCT/EP2010/000132  
(87) WO 2010/081680  
(74) Čermák a spol., JUDr. Karel Čermák, Elišky Peškové 735/15, Praha 5, 15000

(97) **EP 2381797**  
(47) 08.03.2017  
(97) 29.07.2010  
(51) **A23K 20/158** (2016.01)  
**A23K 50/70** (2016.01)  
**A23K 50/75** (2016.01)  
**A23K 50/30** (2016.01)  
**A23K 50/80** (2016.01)  
(96) 25.01.2010  
(96) 10702358.2  
(73) Nutreco Nederland B.V., 5831 JN Boxmeer, NL  
(72) HAN, Yanming, NL-6525 RB Nijmegen, NL  
SMITS, Coenraad Henricus Maria, NL-6581 PC Malden, NL  
BRENNAN, John, Guelph Ontario N1G4T2, CA  
PAGE, Gregory Ian, Paris Ontario N3L 4G4, CA  
VAN DAM, Johannes Teunis Pieter, NL-3903 GR Veenendaal, NL  
(54) **Doplňky zvířecího krmiva a zvířecí krmivo obsahující alkylestry mastných kyselin se středním řetězcem a jejich použití**  
(32) 09151285  
(31) 23.01.2009  
(33) EP  
(86) PCT/NL2010/050033  
(87) WO 2010/085149  
(74) PATENTSERVIS Praha a.s., Na Podkovce 281/10, Praha 4, 14700

(97) **EP 2390431**  
(47) 08.03.2017  
(97) 30.11.2011  
(51) **E03F 5/04** (2006.01)  
(96) 25.05.2011  
(96) 11167407.3  
(73) Easy Sanitary Solutions B.V., 7575 BK Oldenzaal, NL  
(72) Keizers, Jurgen Hendrik Peter Jozeph, 7582 GH, Losser, NL

(54) **Žlabový odpad**  
(32) 2004772  
(31) 26.05.2010  
(33) NL  
(74) Všeťečka Zelený Švorčík Kalenský a partneři, advokátní a patentová kancelář, JUDr. Michal Havlík, advokát, Hálkova 2, Praha 2, 12000

(97) **EP 2390618**  
(47) 15.03.2017  
(97) 30.11.2011  
(51) **F42C 17/00** (2006.01)  
(96) 20.05.2011  
(96) 11166830.7  
(73) LEONARDO S.P.A., 00195 Roma, IT  
(72) Chiappini, Andrea, 19136, La Spezia, IT  
Biselli, Gianluca, 19136, La Spezia, IT  
(54) **Mechanismus pro nastavení zapalovače**  
(32) TO20100439  
(31) 26.05.2010  
(33) IT  
(74) Všeťečka, Zelený, Švorčík, Kalenský & Partners, JUDr. Michal Havlík, advokát, Hálkova 2, Praha 2, 12000

(97) **EP 2416344**  
(47) 08.03.2017  
(97) 08.02.2012  
(51) **H01J 37/28** (2006.01)  
**H01J 9/02** (2006.01)  
**H01J 37/08** (2006.01)  
**H01J 37/252** (2006.01)  
**H01J 37/305** (2006.01)  
**H01J 37/317** (2006.01)  
**B82Y 10/00** (2011.01)  
**H01J 27/26** (2006.01)  
**B82Y 40/00** (2011.01)  
H01J 37/20 (2006.01)  
(96) 15.11.2006  
(96) 11183110.3  
(73) Carl Zeiss Microscopy, LLC, Thornwood, NY 10594, US  
(72) Edinger, Klaus, 64653 Lorsch, DE  
Markwort, Lars, 85778 Haimhausen, DE  
Mantz, Ulrich, 89601 Schelklingen, DE  
Ward, Billy W., Boyce, 71409, US  
Notte, John A., Gloucester, 01930-5113, US  
Farkas, Louis, Durham, 03824, US  
Percival, Randall, Raymond, 03077, US  
Hill, Raymond, Rowley, 01969, US  
Aderhold, Dirk, 65795 Hattersheim, DE  
(54) **Iontové zdroje, systémy a způsoby**  
(32) 385215, 385136, 741956 P, 784390 P, 784388 P, 784331 P, 784500 P, 795806 P, 799203 P  
(31) 20.03.2006, 20.03.2006, 02.12.2005, 20.03.2006, 20.03.2006, 20.03.2006, 20.03.2006, 28.04.2006, 09.05.2006  
(33) US, US, US, US, US, US, US, US, US  
(74) Traplová Hakr Kubát, advokátní a patentová kancelář, Ing. Eduard Hakr patentový zástupce, Přístavní 24, Praha 7, 17000

(97) **EP 2421504**  
(47) 08.03.2017  
(97) 28.10.2010  
(51) **A61K 9/00** (2006.01)  
**A61K 31/13** (2006.01)  
**A61K 9/08** (2006.01)  
(96) 12.04.2010  
(96) 10717263.7  
(73) Pierre Fabre Dermatologie, 92100 Boulogne Billancourt, FR  
(72) CHAUMONT, Christine, 92100 Boulogne-Billancourt, FR  
CORDOLIANI, Jean-François, 92100 Boulogne Billancourt, FR  
LEVERD, Elie, 92100 Boulogne Billancourt, FR  
MUGUET, Valérie, 92100 Boulogne Billancourt, FR  
(54) **Pediatrické roztoky obsahující propranolol**  
(32) 09290298  
(31) 21.04.2009  
(33) EP

(86) PCT/IB2010/051573  
(87) WO 2010/122442  
(74) INPARTNERS GROUP, Ing. Ivan Lukšiček, Koliště 13a, Brno, 60200

(97) **EP 2428180**  
(47) 09.11.2016  
(97) 14.03.2012  
(51) **A61C 8/00** (2006.01)  
(96) 10.09.2010  
(96) 10009446.5  
(73) CPM Präzisionsdrehtechnik GmbH, 69493 Hirschberg, DE  
(72) Maier, Claus-Peter, 69518 Abtsteinach, DE  
(54) **Systém zubního implantátu**  
(74) Čermák a spol., JUDr. Karel Čermák, Elišky Peškové 735/15, Praha 5, 15000

(97) **EP 2438086**  
(47) 11.01.2017  
(97) 09.12.2010  
(51) **C07K 14/785** (2006.01)  
**A61K 38/00** (2006.01)  
(96) 31.05.2010  
(96) 10724708.2  
(73) Chiesi Farmaceutici S.p.A., 43100 Parma, IT  
(72) PIVETTI, Fausto, I-43100 Parma, IT  
BOCCHI, Monica, I-43100 Parma, IT  
SOLIANI RASCHINI, Annamaria, I-43100 Parma, IT  
(54) **Zlepšený rekonstituovaný surfaktantový prostředek obsahující analogy surfaktantové bílkoviny B (SB-B) a surfaktantové bílkoviny C (SB-C)**  
(32) 09162052  
(31) 05.06.2009  
(33) EP  
(86) PCT/EP2010/003293  
(87) WO 2010/139442  
(74) KOREJZOVÁ & SPOL., v.o.s., JUDr. Petra Korejzová, advokátka, Korunní 810/104 E, Praha 10, 10100

(97) **EP 2440094**  
(47) 18.01.2017  
(97) 16.12.2010  
(51) **A47J 37/07** (2006.01)  
(96) 11.06.2010  
(96) 10786884.6  
(73) Burger King Corporation, Miami, 33126, FL, US  
(72) FIETSAM, Kim Charles, New Athens Illinois 62264, US  
SWANSON, Gregory, K., Eureka Missouri 63025, US  
MONROE, Daryl, R., Granite City Illinois 62040, US  
SHEI, Steven, M., Fort Wayne Indiana 46809, US  
HENKE, Daniel Marvin, Edwardsville Illinois 62025, US  
REESE, Robert, J., Edwardsville Illinois 62025, US  
STAFFORD, Jeffrey, A., Godfrey Illinois 62035, US  
(54) **Elektrický broiler**  
(32) 186464 P  
(31) 12.06.2009  
(33) US  
(86) PCT/US2010/038244  
(87) WO 2010/144758  
(74) PATENTSERVIS Praha a.s., Na Podkovce 281/10, Praha 4, 14700

(97) **EP 2440886**  
(47) 08.03.2017  
(97) 16.12.2010  
(51) **G01F 1/58** (2006.01)  
**H01F 41/02** (2006.01)  
(96) 11.06.2010  
(96) 10730068.3  
(73) Sensus Spectrum LLC, Raleigh, NC 27615, US  
(72) GÖGGE, Jörn, 55234 Oberflörsheim, DE  
ZIMMERMAN, Michael, Addison PA 15411, US  
PSTIR, Raymond, Irwin PA 15642, US  
(54) **Magnetický indukční průtokoměr**  
(32) 457483, 202009017274 U, 202009017275 U  
(31) 12.06.2009, 19.12.2009, 19.12.2009  
(33) US, DE, DE

(86) PCT/EP2010/003503  
(87) WO 2010/142451  
(74) Společná advokátní kancelář Všecka Zelený Švorčík Kalenský a partneři, JUDr. Otakar Švorčík, Hálkova 2, Praha 2, 12000

(97) **EP 2455063**  
(47) 14.12.2016  
(97) 23.05.2012  
(51) **A61K 8/44** (2006.01)  
**A61K 8/46** (2006.01)  
**A61K 8/81** (2006.01)  
**A61K 8/92** (2006.01)  
**A61Q 5/12** (2006.01)  
**A61Q 19/10** (2006.01)  
(96) 18.11.2010  
(96) 10191786.2  
(73) Dalli-Werke GmbH & Co. KG, 52224 Stolberg, DE  
(72) Bastian, Christin, 55246 Mainz-Kostheim, DE  
Betsch, Roland, 67269 Grünstadt, DE  
Begoin-Petreins, Britta, 33034 Brakel, DE  
Böll, Liz, 67278 Bockenheim, DE  
Lähn, Natascha, 67591 Offstein, DE  
Schimmele, Stefan, 68782 Brühl, DE  
Nadeem, Zia Ullah, 55232 Alzey, DE  
(54) **Tělová čistící kompozice s obsahem vysoce výživných olejů**  
(74) Čermák a spol., JUDr. Karel Čermák, Elišky Peškové 735/15, Praha 5, 15000

(97) **EP 2460577**  
(47) 15.03.2017  
(97) 06.06.2012  
(51) **B01D 53/14** (2006.01)  
**B01D 3/14** (2006.01)  
**B01D 53/18** (2006.01)  
(96) 17.11.2011  
(96) 11009125.3  
(73) Linde Aktiengesellschaft, 80331 München, DE  
(72) Alzner, Gerhard, 81476 München, DE  
Matten, Christian, 82049 Pullach, DE  
(54) **Olejová promývací kolona a její použití pro promývání štěpného plynu**  
(32) 102010053187  
(31) 03.12.2010  
(33) DE  
(74) Traplová Hakr Kubát, advokátní a patentová kancelář, Ing. Eduard Hakr patentový zástupce, Přístavní 24, Praha 7, 17000

(97) **EP 2467377**  
(47) 28.12.2016  
(97) 24.02.2011  
(51) **C07D 401/14** (2006.01)  
**C07D 403/10** (2006.01)  
**C07D 223/14** (2006.01)  
**A61K 31/454** (2006.01)  
**A61K 31/4025** (2006.01)  
**A61K 31/55** (2006.01)  
**A61P 35/00** (2006.01)  
**A61P 31/00** (2006.01)  
(96) 18.08.2010  
(96) 10810563.6  
(73) Ventirx Pharmaceuticals, Inc., San Diego, CA 92130, US  
Array Biopharma, Inc., Boulder, CO 80301, US  
(72) HOWBERT, James, Jeffrey, Redmond WA 98053, US  
DIETSCH, Gregory, Snohomish WA 98296, US  
HERSHBERG, Robert, Seattle WA 98121, US  
BURGESS, Laurence, E., CO 80301, US  
LYSSIKATOS, Joseph, P., Piedmont CA 94611, US  
NEWHOUSE, Brad, Boulder, CO 80301, US  
YANG, Hong, Woon, Boulder, CO 80301, US  
(54) **Substituované benzoazepiny jako modulátory TOLL-LIKE receptorů**  
(32) 235586 P, 234969 P  
(31) 20.08.2009, 18.08.2009  
(33) US, US

(86) PCT/US2010/045934  
(87) WO 2011/022508  
(74) INPARTNERS GROUP, Ing. Ivan Lukšiček, Koliště 13a, Brno, 60200

(97) **EP 2468319**  
(47) 23.11.2016  
(97) 27.06.2012  
(51) **A61L 29/08** (2006.01)  
**A61L 29/16** (2006.01)  
(96) 29.11.2010  
(96) 10460045.7  
(73) Eurochit Danuta Kruszevska, 02-765 Warszawa, PL  
(72) Kruszevska, Danuta, 02-765 Warszawa, PL  
(54) **Nový nano výrobek pro profylaxi, diagnostiku a lékařské a veterinární ošetřování**  
(74) KANIA SEDLAK SMOLA Patentová kancelář, Ing. Veronika Zemanová, Mendlovo nám. 1a, Brno, 60300

(97) **EP 2474507**  
(47) 08.03.2017  
(97) 11.07.2012  
(51) **C03B 19/09** (2006.01)  
**C03B 23/203** (2006.01)  
**C03C 10/00** (2006.01)  
**C03B 32/02** (2006.01)  
(96) 10.01.2012  
(96) 12150645.5  
(73) Jian Quan Glass Development Company Ltd., Jhubei City Hsin chu 302, TW  
(72) Hsu, Kuo-Chuan, Hsinchu City, TW  
(54) **Krystalizovaný skleněný výrobek opatřený vzory**  
(32) 2011003096  
(31) 11.01.2011  
(33) JP  
(74) Čermák a spol., JUDr. Karel Čermák, Elišky Peškové 735/15, Praha 5, 15000

(97) **EP 2480619**  
(47) 15.02.2017  
(97) 31.03.2011  
(51) **C09J 151/06** (2006.01)  
**C09J 201/06** (2006.01)  
**B32B 7/12** (2006.01)  
**B32B 15/08** (2006.01)  
**B32B 5/14** (2006.01)  
**B32B 15/18** (2006.01)  
**B32B 15/20** (2006.01)  
**B32B 27/30** (2006.01)  
**B32B 27/32** (2006.01)  
**B32B 27/34** (2006.01)  
**B32B 27/36** (2006.01)  
(96) 24.09.2010  
(96) 10763097.2  
(73) Henkel AG & Co. KGaA, 40589 Düsseldorf, DE  
(72) MCGEE, John, D., Troy MI 48098, US  
BAMMEL, Brian, D., Rochester Hills MI 48307, US  
(54) **Lepidlo na bázi vody pro laminaci polymerů na kovové substráty**  
(32) 245736 P  
(31) 25.09.2009  
(33) US  
(86) PCT/US2010/050127  
(87) WO 2011/038182  
(74) KOREJZOVÁ & SPOL., v.o.s., JUDr. Petra Korejzová, Korunní 810/104E, Praha 10, 10100

(97) **EP 2487429**  
(47) 01.03.2017  
(97) 15.08.2012  
(51) **F24F 3/044** (2006.01)  
**F24F 13/20** (2006.01)  
**A47B 47/00** (2006.01)  
**F16M 1/00** (2006.01)  
(96) 11.02.2011  
(96) 11154179.3  
(73) TROX GmbH, 47506 Neukirchen-Vluyn, DE  
(72) Baumeister, Gregor, 47802 Krefeld, DE

Hetzel, Georg, 57462 Olpe, DE  
Joneleit, Ralf, 47445 Moers, DE  
Niklas, Klaus, 47495 Rheinberg, DE  
(54) **Kvádrový, zejména krychlový, plášť pro převzetí komponent klimatizačního a/nebo vzduch v místnosti upravujícího zařízení**  
(32) 11154079  
(31) 10.02.2011  
(33) EP  
(74) Společná advokátní kancelář Všetečka Zelený Švorčík Kalenský a partneři, JUDr. Otakar Švorčík, Hálkova 2, Praha 2, 12000

(97) **EP 2493565**  
(47) 15.02.2017  
(97) 05.05.2011  
(51) **A61N 5/00** (2006.01)  
**A61B 6/00** (2006.01)  
**A61N 5/01** (2006.01)  
**E04B 5/02** (2006.01)  
**E04H 4/04** (2006.01)  
**G21F 7/00** (2006.01)  
**E04B 1/348** (2006.01)  
**E04H 1/12** (2006.01)  
**G21F 3/00** (2006.01)  
**A61N 5/10** (2006.01)  
**E04H 3/08** (2006.01)  
**E02D 31/00** (2006.01)  
**E04B 1/343** (2006.01)  
**E04B 1/92** (2006.01)  
(96) 29.10.2010  
(96) 10827506.6  
(73) Rad Technology Medical Systems, LLC, Aventura, FL 33180, US  
(72) LEFKUS, John, J., III, Annandale, NJ 08801, US  
LANDAU, Eric, Clearwater FL 33765, US  
OQUIST, Cheri, A., Pembroke Pines FL 33025, US

(54) **Způsob poskytování radioterapie**  
(32) 256984 P  
(31) 31.10.2009  
(33) US  
(86) PCT/US2010/054601  
(87) WO 2011/053748  
(74) PATENTSERVIS Praha a.s., Na Podkovce 281/10, Praha 4, 14700

(97) **EP 2500051**  
(47) 28.12.2016  
(97) 19.09.2012  
(51) **A61M 5/165** (2006.01)  
**A61C 1/00** (2006.01)  
**A61M 5/38** (2006.01)  
(96) 06.03.2012  
(96) 12158283.7  
(73) Pall Corporation, Port Washington, NY 11050, US  
(72) Martin, Charles J., Dexter, MI 48130, US  
Toma, Jeffrey J., Ann Arbor, MI 48103, US  
(54) **Intravenózní filtr**  
(32) 201113047124  
(31) 14.03.2011  
(33) US  
(74) Čermák a spol., JUDr. Karel Čermák, Elišky Peškové 735/15, Praha 5, 15000

(97) **EP 2504421**  
(47) 15.02.2017  
(97) 26.05.2011  
(51) **C12R 1/73** (2006.01)  
**C12P 5/02** (2006.01)  
**C12N 15/52** (2006.01)  
**C12N 15/81** (2006.01)  
**C12P 5/00** (2006.01)  
(96) 22.11.2010  
(96) 10782791.7  
(73) Nucleis Inc., San Diego, CA 92121, US  
(72) WALKER, Keith A., San Diego, CA 92130, US  
KNUTH, Mark E., Poway, CA 92064, US  
FONG, Noel M., San Diego, CA 92122, US  
BEETHAM, Peter R., Carlsbad, CA 92011, US  
(54) **Způsoby a kompozice pro produkci skvalenu s použitím kvasinek**

(32) 263775 P  
(31) 23.11.2009  
(33) US  
(86) PCT/US2010/057668  
(87) WO 2011/063350  
(74) Všeťečka, Zelený, Švorčík, Kalenský & Partners, JUDr. Michal Havlík, advokát, Hálkova 2, Praha 2, 12000

(97) **EP 2507022**  
(47) 22.02.2017  
(97) 09.06.2011  
(51) **B29B 9/06** (2006.01)  
**B29B 9/16** (2006.01)  
**C08J 11/06** (2006.01)  
(96) 23.11.2010  
(96) 10785561.1  
(73) Consolidated Container Company Lp, Atlanta, GA 30339, US  
(72) HALLAJI, Khosrow, Elon NC 27244, US  
(54) **Způsob výroby PCR granulí**  
(32) 266240 P  
(31) 03.12.2009  
(33) US  
(86) PCT/US2010/057766  
(87) WO 2011/068717  
(74) PATENTSERVIS Praha a.s., Na Podkovce 281/10, Praha 4, 14700

(97) **EP 2508406**  
(47) 21.12.2016  
(97) 10.10.2012  
(51) **B61C 17/04** (2006.01)  
(96) 29.03.2012  
(96) 12162230.2  
(73) Bombardier Transportation GmbH, 10785 Berlin, DE  
(72) Löber, Mirko, 34246 Vellmar, DE  
Sifiri, Nino, 34323 Malsfeld, DE  
Brunke, Volker, 34128 Kassel, DE  
(54) **Přední struktura kolejového vozidla**  
(32) 102011007090  
(31) 08.04.2011  
(33) DE  
(74) Macek and Partners, Mgr. Jiří Macek, Sázavská 16, Praha 2, 12000

(97) **EP 2511347**  
(47) 28.12.2016  
(97) 17.10.2012  
(51) **C09B 62/085** (2006.01)  
**C09B 62/09** (2006.01)  
**D06P 1/382** (2006.01)  
(96) 11.04.2012  
(96) 12163754.0  
(73) Everlight USA, Inc., Pineville, NC 28134, US  
(72) Chen, Chien-Yu, 328 Taoyuan, TW  
Kao, Chen-Lung, 328 Taoyuan, TW  
Yu, Ya-Ching, 328 Taoyuan, TW  
Huang, Hwei-Chin, 328 Taoyuan, TW  
(54) **Reaktivní barvivo**  
(32) 100112601  
(31) 12.04.2011  
(33) TW  
(74) Čermák a spol., JUDr. Karel Čermák, Elišky Peškové 735/15, Praha 5, 15000

(97) **EP 2516747**  
(47) 22.02.2017  
(97) 30.06.2011  
(51) **E01F 8/00** (2006.01)  
**E01F 15/08** (2006.01)  
(96) 09.12.2010  
(96) 10807309.9  
(73) Kirchdorfer Fertigteileholding GmbH, 2752 Wöllersdorf, AT  
(72) RINNHOFFER, Gerhard, A-8680 Müzzzuschlag, AT  
ROMAN, Liviu-Valeriu, A-2752 Wöllersdorf, AT  
(54) **Zvukově izolační konstrukční díl**  
(32) 20332009  
(31) 23.12.2009  
(33) AT

(86) PCT/AT2010/000472  
(87) WO 2011/075755  
(74) Čermák a spol., JUDr. Karel Čermák, Elišky Peškové 735/15, Praha 5, 15000

(97) **EP 2521678**  
(47) 04.05.2016  
(97) 14.07.2011  
(51) **B65D 81/05** (2006.01)  
**B65D 85/48** (2006.01)  
(96) 05.01.2011  
(96) 11732003.6  
(73) Creative Extruded Products, Inc., Tipp City, OH 45371, US  
(72) GROSS, Bradley, M., Tipp City OH 45371, US  
REYNOLDS, Marvin, O., Troy OH 45373, US  
(54) **Přepravní vložka pro ochranu okenního panelu motorového vozidla a připojeného výtluku v průběhu přepravy a manipulace**  
(32) 655732  
(31) 06.01.2010  
(33) US  
(86) PCT/US2011/000013  
(87) WO 2011/084881  
(74) INPARTNERS GROUP, Ing. Ivan Lukšiček, Koliště 13a, Brno, 60200

(97) **EP 2524531**  
(47) 15.03.2017  
(97) 14.07.2011  
(51) **H04W 8/26** (2009.01)  
**H04W 8/04** (2009.01)  
**H04W 8/20** (2009.01)  
**H04W 8/18** (2009.01)  
(96) 11.01.2011  
(96) 11700793.0  
(73) T-Mobile Netherlands B.V., 2521 CC Den Haag, NL  
(72) EL HATTACHI, Rachid, NL-2492 TE Den Haag, NL  
(54) **Metoda, síťová entita, telekomunikační síť a počítačový program jako produkt k nakládání s účastnickými údaji v telekomunikační síti**  
(32) 293836 P, 10000140  
(31) 11.01.2010, 11.01.2010  
(33) US, EP  
(86) PCT/EP2011/000067  
(87) WO 2011/083096  
(74) ŽOVICOVÁ & ŽOVIC IP, s.r.o., Záhradnicka 36, 82108 Bratislava

(97) **EP 2542072**  
(47) 01.03.2017  
(97) 09.09.2011  
(51) **A01N 37/38** (2006.01)  
**A01N 43/653** (2006.01)  
**A01N 47/38** (2006.01)  
**A01N 43/50** (2006.01)  
**A01N 43/80** (2006.01)  
**A01N 43/82** (2006.01)  
**A01P 3/00** (2006.01)  
(96) 02.03.2011  
(96) 11710043.8  
(73) Sumitomo Chemical Company, Limited, Tokyo 104-8260, JP  
(72) KIGUCHI, So, Toyonaka-shi Osaka 561-0802, JP  
TANAKA, Soichi, Nishinomiya-shi Hyogo 663-8101, JP  
OZAWA, Mayuko, Toyonaka-shi Osaka 560-0021, JP  
IWATA, Atsushi, Takarazuka-shi Hyogo 665-0033, JP  
(54) **Přípravek pro potlačení chorob rostlin a způsob pro potlačování chorob rostlin**  
(32) 2010046368  
(31) 03.03.2010  
(33) JP  
(86) PCT/JP2011/055439  
(87) WO 2011/108760  
(74) PATENTSERVIS Praha a.s., Na Podkovce 281/10, Praha 4, 14700

(97) **EP 2548577**  
(47) 15.02.2017  
(97) 23.01.2013  
(51) **A61K 39/395** (2006.01)  
**G01N 33/567** (2006.01)  
**C07K 16/24** (2006.01)

	<b>A61K 39/00</b>	(2006.01)
(96)	28.12.2006	
(96)	12174197.9	
(73)	Janssen Biotech, Inc., Horsham, PA 19044, US	
(72)	Benson, Jacqueline, Malvern, PA 19355, US Carton, Jill, Collegeville, PA 19426, US Cunningham, Mark, Kennett Square, PA 19348, US Orlovsky, Yevgeniya I., Chadds Ford, PA 19317, US Rauchenberger, Robert, 82490 Farchant, DE Sweet, Raymond, Bryn Mawr, PA 19010, US	
(54)	<b>Humánní anti-IL-23 protilátky, kompozice, způsoby a použití</b>	
(32)	754889 P	
(31)	29.12.2005	
(33)	US	
(74)	Všetečka, Zelený, Švorčík, Kalenský & Partners, JUDr. Michal Havlík, advokát, Hálkova 2, Praha 2, 12000	
<hr/>		
(97)	<b>EP 2552474</b>	
(47)	22.02.2017	
(97)	06.10.2011	
(51)	<b>A61K 38/28</b>	(2006.01)
	<b>A61K 9/20</b>	(2006.01)
	<b>A61K 47/40</b>	(2006.01)
	<b>A61K 47/34</b>	(2017.01)
	<b>A61K 47/50</b>	(2017.01)
	<b>C07K 14/62</b>	(2006.01)
(96)	04.04.2011	
(96)	11763093.9	
(73)	Hanmi Science Co., Ltd., Hwaseong-si, Gyeonggi-do 445-813, KR	
(72)	SONG, Dae Hae, Hwaseong-si, Gyeonggi-do 445-792, KR SHIN, Jae Hee, Gyeonggi-do 18469, KR PARK, Young Jin, Suwon-si, Gyeonggi-do 443-470, KR IM, Dae Seong, Gyeonggi-do 446-569, KR BAE, Sung Min, Seongnam-si, Gyeonggi-do 463-010, KR KWON, Se Chang, Seoul 143-751, KR	
(54)	<b>Inzulínový konjugát využívající imunoglobulinový fragment</b>	
(32)	20100030575	
(31)	02.04.2010	
(33)	KR	
(86)	PCT/KR2011/002331	
(87)	WO 2011/122921	
(74)	Traplová Hakr Kubát, advokátní a patentová kancelář, Ing. Eduard Hakr patentový zástupce, Přístavní 24, Praha 7, 17000	
<hr/>		
(97)	<b>EP 2562279</b>	
(47)	22.03.2017	
(97)	27.10.2011	
(51)	<b>C22C 9/02</b>	(2006.01)
	<b>B22F 7/08</b>	(2006.01)
	<b>B22F 9/08</b>	(2006.01)
	<b>B22F 7/02</b>	(2006.01)
	<b>C22C 9/00</b>	(2006.01)
	<b>C22C 1/04</b>	(2006.01)
	<b>C22C 32/00</b>	(2006.01)
(96)	20.04.2011	
(96)	11772036.7	
(73)	Kurimoto, Ltd., Osaka-shi, Osaka 550-8580, JP	
(72)	SATO Tomohiro, Osaka-shi, Osaka 550-8580, JP HIRAI Yoshimasa, Osaka-shi, Osaka 550-8580, JP MARUYAMA Toru, Suita-shi, Osaka 565-0855, JP KOBAYASHI Takeshi, Settsu-shi, Osaka 566-0012, JP	
(54)	<b>Slitina mědi pro kluzný člen</b>	
(32)	2010099917	
(31)	23.04.2010	
(33)	JP	
(86)	PCT/JP2011/059713	
(87)	WO 2011/132703	
(74)	Traplová Hakr Kubát, advokátní a patentová kancelář, Ing. Eduard Hakr patentový zástupce, Přístavní 24, Praha 7, 17000	
<hr/>		
(97)	<b>EP 2567103</b>	
(47)	30.11.2016	
(97)	10.11.2011	
(51)	<b>F16B 11/00</b>	(2006.01)
	<b>C09J 5/06</b>	(2006.01)
	<b>H01L 23/498</b>	(2006.01)

	<b>H05K 3/34</b>	(2006.01)
	<b>H01L 21/48</b>	(2006.01)
(96)	03.05.2011	
(96)	11738478.4	
(73)	A. Raymond et Cie, 38000 Grenoble, FR Hänsel, Mathias, 79595 Rummingen, DE Le Pabic, Herbert, 68000 Colmar, FR Koelbert, Emilien, 68740 Munchhouse, FR	
(72)	HÄNSEL, Mathias, 79595 Rummingen, DE LE PABIC, Herbert, F-68000 Colmar, FR KOELBERT, Emilien, F-68740 Munchhouse, FR	
(54)	<b>Způsob a zařízení k umístění lepicího prvku na matrici</b>	
(32)	330577 P	
(31)	03.05.2010	
(33)	US	
(86)	PCT/IB2011/001349	
(87)	WO 2011/138674	
(74)	Rott, Růžička & Guttman Patentová, známková a advokátní kancelář, Ing. Václav Krmenčík, Vinohradská 37/938, Praha 2, 12000	
<hr/>		
(97)	<b>EP 2567104</b>	
(47)	09.11.2016	
(97)	29.12.2011	
(51)	<b>F16B 11/00</b>	(2006.01)
	<b>C09J 5/06</b>	(2006.01)
	<b>H01L 23/498</b>	(2006.01)
	<b>H05K 3/34</b>	(2006.01)
	<b>H01L 21/48</b>	(2006.01)
(96)	03.05.2011	
(96)	11738479.2	
(73)	A. Raymond et Cie, 38000 Grenoble, FR Hänsel, Mathias, 79595 Rummingen, DE Laure, Frederic, 91400 Gomez La Ville, FR Daverio, Olivier, 68220 Folgensburg, FR	
(72)	HÄNSEL, Mathias, 79595 Rummingen, DE LAURE, Frederic, F-91400 Gomez La Ville, FR DAVERIO, Olivier, F-68220 Folgensburg, FR	
(54)	<b>Způsob uchycení a spojení k upevnění lepicího prvku k podkladu</b>	
(32)	330577 P	
(31)	03.05.2010	
(33)	US	
(86)	PCT/IB2011/001384	
(87)	WO 2011/161514	
(74)	Rott, Růžička & Guttman Patentová, známková a advokátní kancelář, Ing. Václav Krmenčík, Vinohradská 37/938, Praha 2, 12000	
<hr/>		
(97)	<b>EP 2567105</b>	
(47)	30.11.2016	
(97)	10.11.2011	
(51)	<b>F16B 11/00</b>	(2006.01)
	<b>C09J 5/06</b>	(2006.01)
	<b>H01L 23/498</b>	(2006.01)
	<b>H05K 3/34</b>	(2006.01)
	<b>H01L 21/48</b>	(2006.01)
(96)	03.05.2011	
(96)	11740717.1	
(73)	A. Raymond et Cie, 38000 Grenoble, FR Hänsel, Mathias, 79595 Rummingen, DE	
(72)	HÄNSEL, Mathias, 79595 Rummingen, DE	
(54)	<b>Způsob vyzvednutí a uchycení a zařízení pro přenos lepicího prvku na podklad</b>	
(32)	330577 P	
(31)	03.05.2010	
(33)	US	
(86)	PCT/IB2011/001423	
(87)	WO 2011/138684	
(74)	Rott, Růžička & Guttman Patentová, známková a advokátní kancelář, Ing. Václav Krmenčík, Vinohradská 37/938, Praha 2, 12000	
<hr/>		
(97)	<b>EP 2579327</b>	
(47)	25.01.2017	
(97)	10.04.2013	
(51)	<b>H02S 30/10</b>	(2014.01)
	<b>H01L 31/042</b>	(2014.01)
	<b>F24J 2/52</b>	(2006.01)
(96)	06.12.2011	

(96) 11192249.8  
(73) Hulk Energy Technology Co., Ltd., Miaoli County, 351, TW  
(72) Sung, Shen-Shiou, 351 Miaoli County, TW  
(54) **Rámová konstrukce pro modul solárního článku**  
(32) 100218891  
(31) 07.10.2011  
(33) TW  
(74) KOREJZOVÁ & SPOL., v.o.s., JUDr. Petra Korejzová, advokátka, Korunní 810/104 E, Praha 10, 10100

(97) **EP 2580290**  
(47) 21.12.2016  
(97) 08.12.2011  
(51) **E21B 17/042** (2006.01)  
**F16L 58/18** (2006.01)  
**F16L 15/04** (2006.01)  
**C09D 5/08** (2006.01)  
**F16L 15/00** (2006.01)

(96) 24.05.2011  
(96) 11721247.2  
(73) VALLOUREC OIL AND GAS FRANCE, 59620 Aulnoye-Aymeries, FR  
Nippon Steel & Sumitomo Metal Corporation, Tokyo 100-8071, JP  
(72) GARD, Eric, F-69580 Sathonay Village, FR  
PINEL, Eliette, F-01600 Sainte-Euphémie, FR  
PETIT, Mikael, F-69400 Villefranche sur Saone, FR

(54) **Závitový konec trubkového dílu pro vrtání nebo zpracování ropných vrtů a výsledné spojení**  
(32) 1002298  
(31) 01.06.2010  
(33) FR  
(86) PCT/EP2011/002569  
(87) WO 2011/151028  
(74) Všetečka Zelený Švorčík Kalenský a partneři, advokátní a patentová kancelář, JUDr. Michal Havlík, advokát, Hálkova 2, Praha 2, 12000

(97) **EP 2583050**  
(47) 21.12.2016  
(97) 22.12.2011  
(51) **F41G 1/00** (2006.01)  
**F41G 3/00** (2006.01)  
**F41G 11/00** (2006.01)  
**G03B 13/02** (2006.01)  
**F41G 1/38** (2006.01)  
**F41G 1/32** (2006.01)  
**F41G 3/16** (2006.01)  
**H04N 5/33** (2006.01)  
**G03B 29/00** (2006.01)  
**H04N 5/225** (2006.01)  
**H04N 5/232** (2006.01)  
**H04N 7/18** (2006.01)

(96) 01.06.2011  
(96) 11726932.4  
(73) NiteSite Limited, York YO41 1HS, GB  
(72) Craven, David, Dunnington, York, Yorkshire YO19 5NX, GB  
Craven, Philip, Woodthorpe, York, Yorkshire YO24 2XZ, GB  
(54) **Pozorovací zařízení**  
(32) 201010207  
(31) 18.06.2010  
(33) GB  
(86) PCT/GB2011/051031  
(87) WO 2011/158013  
(74) Traplová Hakr Kubát, advokátní a patentová kancelář, Ing. Eduard Hakr, patentový zástupce, Přístavní 24, Praha 7, 17000

(97) **EP 2585644**  
(47) 08.03.2017  
(97) 29.12.2011  
(51) **E03D 1/012** (2006.01)  
(96) 27.05.2011  
(96) 11728702.9  
(73) Easy Sanitary Solutions B.V., 7581 EZ Losser, NL  
(72) KEIZERS, Jurgen Hendrik Peter Jozeph, NL-7582 GH Losser, NL  
(54) **Rídící člen s výklenkem**  
(32) 2004965  
(31) 24.06.2010  
(33) NL

(86) PCT/NL2011/050370  
(87) WO 2011/162598  
(74) Všetečka, Zelený, Švorčík, Kalenský & Partners, JUDr. Michal Havlík, advokát, Hálkova 2, Praha 2, 12000

(97) **EP 2588217**  
(47) 22.02.2017  
(97) 05.01.2012  
(51) **B01D 53/22** (2006.01)  
**C10L 3/10** (2006.01)

(96) 26.05.2011  
(96) 11722404.8  
(73) Evonik Fibres GmbH, 4861 Schörfing am Attersee, AT  
UNGERANK, Markus, A-4320 Perg, AT  
(72) BAUMGARTEN, Goetz, 45721 Haltern am See, DE  
PRISKE, Markus, 40472 Düsseldorf, DE  
ROEGL, Harald, A-4702 Wallern an der Trattnach, AT

(54) **Způsob separace plynů**  
(32) 10168121  
(31) 01.07.2010  
(33) EP  
(86) PCT/EP2011/058636  
(87) WO 2012/000727  
(74) Traplová Hakr Kubát, advokátní a patentová kancelář, Ing. Eduard Hakr, patentový zástupce, Přístavní 24, Praha 7, 17000

(97) **EP 2588556**  
(47) 12.04.2017  
(97) 05.01.2012  
(51) **C09K 5/04** (2006.01)  
**C10M 105/38** (2006.01)  
**C10M 171/00** (2006.01)

(96) 07.06.2011  
(96) 11800250.0  
(73) Arkema France, 92700 Colombes, FR  
(72) BOUSSAND, Béatrice, F-69110 Sainte Foy les Lyon, FR  
(54) **Kompenze na bázi 2,3,3,3,-tetrafluorpropenu**  
(32) 364536 P, 1002749  
(31) 15.07.2010, 30.06.2010  
(33) US, FR  
(86) PCT/FR2011/051283  
(87) WO 2012/001255  
(74) Všetečka, Zelený, Švorčík, Kalenský & Partners, JUDr. Michal Havlík, advokát, Hálkova 2, Praha 2, 12000

(97) **EP 2592081**  
(47) 08.03.2017  
(97) 12.01.2012  
(51) **C07D 471/04** (2006.01)

**A61K 31/437** (2006.01)  
**A61K 31/4375** (2006.01)  
**A61K 31/4545** (2006.01)  
**A61K 31/497** (2006.01)  
**A61K 45/00** (2006.01)  
**A61P 11/00** (2006.01)  
**A61P 13/00** (2006.01)  
**A61P 13/08** (2006.01)  
**A61P 17/00** (2006.01)  
**A61P 19/02** (2006.01)  
**A61P 21/00** (2006.01)  
**A61P 29/00** (2006.01)  
**A61P 35/00** (2006.01)  
**A61P 43/00** (2006.01)  
**C07D 471/14** (2006.01)  
**A61K 45/06** (2006.01)  
**A61K 31/496** (2006.01)

(96) 05.07.2011  
(96) 11803561.7  
(73) ONO PHARMACEUTICAL CO., LTD., Osaka-shi, Osaka 541-8526, JP  
(72) OHATA, Akira, Mishima-gun Osaka 618-8585, JP  
NAKATANI, Shingo, Mishima-gun Osaka 618-8585, JP  
SUGIYAMA, Tetsuya, Tsukuba-shi Ibaraki 300-4247, JP  
MORIMOTO, Takashi, Mishima-gun Osaka 618-8585, JP  
(54) **Tetrahydrokarbolinový derivát**  
(32) 2011060765, 2010154280  
(31) 18.03.2011, 06.07.2010

(33) JP, JP  
(86) PCT/JP2011/065312  
(87) WO 2012/005227  
(74) PATENTSERVIS Praha a.s., Na Podkovce 281/10, Praha 4, 14700

(97) **EP 2596784**  
(47) 21.12.2016  
(97) 29.05.2013  
(51) **A61K 31/135** (2006.01)  
**A61K 31/137** (2006.01)  
**A61K 31/192** (2006.01)  
**A61K 31/197** (2006.01)  
**A61P 29/00** (2006.01)  
**A61K 9/24** (2006.01)  
(96) 21.11.2008  
(96) 13000915.2  
(73) Grünenthal GmbH, 52078 Aachen, DE  
(72) Sessa, Ramesh, West Windsor, NJ 08550, US  
(54) **Tapentadolové přípravky**  
(32) 4029 P  
(31) 23.11.2007  
(33) US  
(74) Společná advokátní kancelář Všetěčka Zelený Švorčík Kalenský a partneři, JUDr. Petr Kalenský, Hálkova 2, Praha 2, 12000

(97) **EP 2608789**  
(47) 12.04.2017  
(97) 01.03.2012  
(51) **A61K 31/495** (2006.01)  
**A61P 25/00** (2006.01)  
(96) 22.08.2011  
(96) 11749331.2  
(73) H. Lundbeck A/S, 2500 Valby, DK  
(72) DRAGHEIM, Marianne, DK-2950 Vedbæk, DK  
FLOREA, Ioana, DK-2791 Dragør, DK  
(54) **Terapeutické využití 1-[2-(2,4-dimethyl-fenylsulfanyl)fenyl]piperazinu**  
(32) 375885 P, 201000739  
(31) 23.08.2010, 23.08.2010  
(33) US, DK  
(86) PCT/DK2011/050317  
(87) WO 2012/025123  
(74) Všetěčka, Zelený, Švorčík, Kalenský & Partners, JUDr. Michal Havlík, advokát, Hálkova 2, Praha 2, 12000

(97) **EP 2611665**  
(47) 11.01.2017  
(97) 29.03.2012  
(51) **B60W 50/08** (2012.01)  
**B60W 50/00** (2006.01)  
(96) 22.06.2011  
(96) 11801548.6  
(73) KOSLOW, Alexander, 84036 Landshut, DE  
(72) KOSLOW, Alexander, 84036 Landshut, DE  
(54) **Regulace způsobu jízdy motorového vozidla uvnitř obcí (jízdní cyklus ve městě)**  
(32) 102010036266  
(31) 03.09.2010  
(33) DE  
(86) PCT/DE2011/001332  
(87) WO 2012/037911  
(74) Čermák a spol., JUDr. Karel Čermák, Elišky Peškové 735/15, Praha 5, 15000

(97) **EP 2612124**  
(47) 01.03.2017  
(97) 08.03.2012  
(51) **G01K 17/20** (2006.01)  
(96) 02.09.2011  
(96) 11773024.2  
(73) Saint-Gobain Isover, 92400 Courbevoie, FR  
(72) MANGEMATIN, Eric, F-60660 Cires Les Mello, FR  
PANDRAUD, Guillaume, 75011 Paris, FR  
GILLES, Jérôme, Cambridge 02139 MA, US  
ROUX, Didier, F-92400 Courbevoie, FR  
(54) **Stanovení koeficientu tepelné ztráty budovy**  
(32) 1057033

(31) 03.09.2010  
(33) FR  
(86) PCT/FR2011/052016  
(87) WO 2012/028829  
(74) Rott, Růžička & Guttman Patentová, známková a advokátní kancelář, Ing. Václav Krmenčík, Vinohradská 37/938, Praha 2, 12000

(97) **EP 2617547**  
(47) 08.03.2017  
(97) 24.07.2013  
(51) **B29B 9/06** (2006.01)  
**B29C 47/00** (2006.01)  
(96) 20.01.2012  
(96) 12000379.3  
(73) Maag Automatik GmbH, 63762 Großostheim, DE  
(72) Dahlheimer, Stefan, 63801 Kleinostheim, DE  
Boczon, Jaroslaw, 63811 Stockstadt, DE  
Meidhof Helmuth, 63762 Grossostheim, DE  
Braun, Thomas, 63762 Grossostheim, DE  
Nising, Philip, CH-8618 Oetwil am See, CH  
Weber, Jörg, CH-9542 Münchwilen TG, CH  
(54) **Děrovaná deska a vložka pro děrovanou desku, jakož i odpovídající granulární systém a jeho použití**  
(74) Čermák a spol., JUDr. Karel Čermák, Elišky Peškové 735/15, Praha 5, 15000

(97) **EP 2617855**  
(47) 28.09.2016  
(97) 24.07.2013  
(51) **C22C 38/28** (2006.01)  
**C22C 38/32** (2006.01)  
**C22C 38/34** (2006.01)  
**C22C 38/22** (2006.01)  
(96) 20.12.2012  
(96) 12198668.1  
(73) Gesenkschmiede Schneider GmbH, 73431 Aalen, DE  
(72) Schmitz, Ernst-Peter, 73453 Abtsgmünd, DE  
Schwarz, Ottmar, 73457 Essingen, DE  
Körner, Thomas, 58332 Schwelm, DE  
Kolbe, Peter, 73434 Aalen, DE  
(54) **Nízkoolegovaná ocel a z ní vyrobené konstrukční díly**  
(32) 102012100447, 102012111679  
(31) 19.01.2012, 30.11.2012  
(33) DE, DE  
(74) Čermák a spol., JUDr. Karel Čermák, Elišky Peškové 735/15, Praha 5, 15000

(97) **EP 2618900**  
(47) 15.02.2017  
(97) 29.03.2012  
(51) **A63G 7/00** (2006.01)  
(96) 23.09.2010  
(96) 10768817.8  
(73) Vekoma Rides Engineering B.V., 6063 BA Vlodrop, NL  
(72) ROODENBURG, Joop, 2612 HA Delft, NL  
SINTENIE, Sjoerd Jacco, 6041 NG Roermond, NL  
(54) **Otočný nosič sedadel pro cestující ve vozidle pro zábavní jízdu**  
(86) PCT/NL2010/050618  
(87) WO 2012/039601  
(74) PATENTSERVIS Praha a.s., Na Podkovce 281/10, Praha 4, 14700

(97) **EP 2627431**  
(47) 22.02.2017  
(97) 19.04.2012  
(51) **B01D 53/053** (2006.01)  
**B01D 53/047** (2006.01)  
(96) 05.10.2011  
(96) 11770051.8  
(73) Linde Aktiengesellschaft, 80331 München, DE  
(72) GRAHL, Matthias, 80639 München, DE  
(54) **Způsob a zařízení k podtlakové adsorpci střídáním tlaků s meziakumulací**  
(32) 102010048774  
(31) 16.10.2010  
(33) DE



- (86) PCT/EP2011/004969  
(87) WO 2012/048814  
(74) FISCHER & PARTNER IP s.r.o., Na Hrobci 294/5, Praha 2, 12800
- 
- (97) **EP 2632916**  
(47) 11.01.2017  
(97) 03.05.2012  
(51) **C07D 403/12** (2006.01)  
**A61K 31/53** (2006.01)  
**A61P 35/00** (2006.01)  
(96) 27.10.2011  
(96) 11835350.7  
(73) The Walter and Eliza Hall Institute of Medical Research, Parkville, VIC 3052, AU  
(72) BURGESS, Antony Wilks, Camberwell Victoria 3124, AU  
WALKER, Francesca, West Brunswick Victoria 3055, AU  
WATSON, Keith Geoffrey, Surrey Hills Victoria 3127, AU  
WITCHARD, Helen, Engadine New South Wales 2233, AU  
LESSENE, Guillaume, Coburg Victoria 3058, AU  
(54) **Nové protinádorové prostředky**  
(32) 407265 P  
(31) 27.10.2010  
(33) US  
(86) PCT/AU2011/001376  
(87) WO 2012/054978  
(74) PATENTSERVIS Praha a.s., Na Podkovce 281/10, Praha 4, 14700
- 
- (97) **EP 2636959**  
(47) 18.01.2017  
(97) 11.09.2013  
(51) **F24F 11/00** (2006.01)  
**G05D 23/19** (2006.01)  
**F24D 19/10** (2006.01)  
**F24D 19/00** (2006.01)  
(96) 05.03.2012  
(96) 12401036.4  
(73) Kermi GmbH, 94447 Plattling, DE  
(72) Fonfara, Harald, 94551 Lalling, DE  
Keller, Valeri, 94469 Deggendorf, DE  
Weigl, Peter, 84034 Landshut, DE  
(54) **Regulace topného tělesa**  
(74) Čermák a spol., JUDr. Karel Čermák, Elišky Peškové 735/15, Praha 5, 15000
- 
- (97) **EP 2648739**  
(47) 15.02.2017  
(97) 14.06.2012  
(51) **A61K 36/31** (2006.01)  
**A61K 36/886** (2006.01)  
**A61K 31/164** (2006.01)  
**A61K 38/17** (2006.01)  
**A61K 31/355** (2006.01)  
**A61K 31/205** (2006.01)  
**A61P 15/02** (2006.01)  
(96) 02.12.2011  
(96) 11799655.3  
(73) Zambon S.p.A., 20091 Bresso MI, IT  
(72) BARTORELLI, Alberto, CH-3963 Crans sur Sierre, CH  
GOBBI, Maria Rosa, I-22073 FINO MORNASCO (CO), IT  
(54) **Víceúčelový gel pro vaginální suchost s okamžitým a opožděným účinkem**  
(32) MI20102260  
(31) 09.12.2010  
(33) IT  
(86) PCT/EP2011/071612  
(87) WO 2012/076409  
(74) KOREJZOVÁ & SPOL., v.o.s., JUDr. Petra Korejzová, Korunní 810/104E, Praha 10, 10100
- 
- (97) **EP 2653607**  
(47) 01.02.2017  
(97) 23.10.2013  
(51) **D06N 3/00** (2006.01)  
**D06N 3/06** (2006.01)  
**B32B 5/02** (2006.01)  
**B32B 27/12** (2006.01)

- B32B 27/30** (2006.01)  
**B32B 37/02** (2006.01)  
**B60R 13/02** (2006.01)  
(96) 20.04.2012  
(96) 12164957.8  
(73) Konrad Hornschuch AG, 74679 Weissbach, DE  
(72) Wittmann, Gabriele Beate, 74613 Öhringen, DE  
Kammerer, Birgit, 74635 Kupferzell, DE  
Kaspar, Sonja, 74238 Krautheim-Neunstetten, DE  
(54) **Způsob výroby syntetické usně**  
(74) Všetečka, Zelený, Švorčík, Kalenský & Partners, JUDr. Michal Havlík, advokát, Hálkova 2, Praha 2, 12000
- 
- (97) **EP 2655378**  
(47) 01.03.2017  
(97) 28.06.2012  
(51) **C07D 491/107** (2006.01)  
**A61K 31/4184** (2006.01)  
**A61K 31/4188** (2006.01)  
**A61K 31/4439** (2006.01)  
**A61K 31/506** (2006.01)  
**A61P 25/28** (2006.01)  
**C07D 401/04** (2006.01)  
**C07D 235/02** (2006.01)  
**C07D 401/12** (2006.01)  
**C07D 403/12** (2006.01)  
**C07D 405/12** (2006.01)  
**C07D 491/20** (2006.01)  
(96) 21.12.2011  
(96) 11850232.7  
(73) AstraZeneca AB, 151 85 Södertälje, SE  
(72) CSJERNYIK, Gabor, SE-151 85 Södertälje, SE  
KARLSTRÖM, Sofia, SE-151 85 Södertälje, SE  
KERS, Annika, SE-151 85 Södertälje, SE  
KOLMODIN, Karin, SE-151 85 Södertälje, SE  
NYLÖF, Martin, SE-151 85 Södertälje, SE  
ÖHBERG, Liselotte, SE-151 85 Södertälje, SE  
RAKOS, Laszlo, SE-151 85 Södertälje, SE  
SANDBERG, Lars, SE-151 85 Södertälje, SE  
SEHGELMEBLE, Fernando, SE-151 85 Södertälje, SE  
SÖDERMAN, Peter, SE-151 85 Södertälje, SE  
SWAHN, Britt-Marie, SE-151 85 Södertälje, SE  
VON BERG, Stefan, SE-151 85 Södertälje, SE  
(54) **Sloučeniny a jejich použití jako inhibitorů bace**  
(32) 201061425852 P, 201161529620 P  
(31) 22.12.2010, 31.08.2011  
(33) US, US  
(86) PCT/SE2011/051555  
(87) WO 2012/087237  
(74) Traplová Hakr Kubát, advokátní a patentová kancelář, Ing. Eduard Hakr, patentový zástupce, Přístavní 24, Praha 7, 17000
- 
- (97) **EP 2655773**  
(47) 15.02.2017  
(97) 28.06.2012  
(51) **E05F 15/622** (2015.01)  
(96) 22.12.2011  
(96) 11804570.7  
(73) Roto Frank AG, 70771 Leinfelden-Echterdingen, DE  
(72) HAPPICH, Markus, 90537 Feucht-Moosbach, DE  
NAGL, Wolfgang, 90584 Allersberg, DE  
MÜLLER, Herbert, 90451 Nürnberg, DE  
BRÜGGEN, Richard, 97922 Lauda-Königshofen, DE  
(54) **Výkyvné zařízení**  
(32) 102010063824  
(31) 22.12.2010  
(33) DE  
(86) PCT/EP2011/073745  
(87) WO 2012/085181  
(74) Čermák a spol., JUDr. Karel Čermák, Elišky Peškové 735/15, Praha 5, 15000
- 
- (97) **EP 2657870**  
(47) 21.12.2016  
(97) 30.10.2013  
(51) **G06F 21/82** (2013.01)

- (96) 28.03.2013  
(96) 13161543.7  
(73) Thinklogical, LLC, Milford, CT 06460, US  
(72) Green, Martin, Shelton, CT Connecticut 06484, US  
(54) **Způsob, zařízení a systém pro přepínání, ve kterém je vzdálené zařízení komunikačně propojeno s lokálním zařízením prostřednictvím komunikačního média, s pomocí přerušování komunikačního média**  
(32) 201213433970  
(31) 29.03.2012  
(33) US  
(74) Čermák a spol., JUDr. Karel Čermák, Elišky Peškové 735/15, Praha 5, 15000
- 
- (97) **EP 2661253**  
(47) 19.04.2017  
(97) 12.07.2012  
(51) **A61K 9/127** (2006.01)  
**A61K 47/26** (2006.01)  
**A61K 39/04** (2006.01)  
**A61P 31/06** (2006.01)  
**A61K 31/06** (2006.01)  
(96) 04.01.2012  
(96) 12700624.5  
(73) Archivel Farma, SL, 08916 BADALONA, ES  
(72) CARDONA IGLESIAS, Pere-Joan, E-08023 Barcelona, ES  
AMAT RIERA, Isabel, E-08023 Barcelona, ES  
REYES MORENO, Blanca, E-08830 Sant Boi de Llobregat, ES  
SELGA PÉREZ, Ariadna, E-08015 Barcelona, ES  
AMAT FABREGAT, Mercè, E-08006 Barcelona, ES  
(54) **Lipozomová formulace vhodná pro léčbu nebo prevenci tuberkulózy**  
(32) 11150072, 11183487  
(31) 04.01.2011, 30.09.2011  
(33) EP, EP  
(86) PCT/EP2012/050080  
(87) WO 2012/093137  
(74) Všeťečka, Zelený, Švorčík, Kalenský & Partners, JUDr. Michal Havlík, advokát, Hálkova 2, Praha 2, 12000
- 
- (97) **EP 2694283**  
(47) 22.03.2017  
(97) 04.10.2012  
(51) **B32B 13/08** (2006.01)  
**C04B 28/14** (2006.01)  
**D21H 17/70** (2006.01)  
(96) 01.04.2011  
(96) 11711583.2  
(73) Knauf Gips KG, 97346 Iphofen, DE  
(72) FREY-MATSUYAMA, Shoko, 80336 München, DE  
(54) **Karton s optimalizovanou adhezí k sádrovému jádru**  
(86) PCT/EP2011/055088  
(87) WO 2012/130325  
(74) Traplová Hakr Kubát, advokátní a patentová kancelář, Ing. Eduard Hakr, patentový zástupce, Přístavní 24, Praha 7, 17000
- 
- (97) **EP 2697207**  
(47) 14.12.2016  
(97) 18.10.2012  
(51) **C07D 413/08** (2006.01)  
**C07D 263/22** (2006.01)  
**A61K 31/421** (2006.01)  
**A61P 3/06** (2006.01)  
**A61P 9/10** (2006.01)  
(96) 12.04.2012  
(96) 12770951.7  
(73) Chong Kun Dang Pharmaceutical Corp., Seoul 120-756, KR  
(72) LEE, Seohee, Yongin-si Gyeonggi-do 446-916, KR  
OH, Jungtaek, Yongin-si Gyeonggi-do 446-916, KR  
LEE, Jaekwang, Yongin-si Gyeonggi-do 446-916, KR  
LEE, Jaewon, Yongin-si Gyeonggi-do 446-916, KR  
BAE, Suyeal, Yongin-si Gyeonggi-do 446-916, KR  
HA, Nina, Yongin-si Gyeonggi-do 446-916, KR  
LEE, Sera, Yongin-si Gyeonggi-do 446-916, KR  
(54) **3-(2-ARYL-CYCLOALKENYLMETHYL)-OXAZOLIDIN-2-JEDEN DERIVÁT JAKO PŘENAŠEČ PROTEINOVÉHO INHIBITORU (CETP) CHOLESTEROL ESTERU**
- 
- (32) 20110033943  
(31) 12.04.2011  
(33) KR  
(86) PCT/KR2012/002739  
(87) WO 2012/141487  
(74) Macek and Partners, Mgr. Jiří Macek, Sázavská 16, Praha 2, 12000
- 
- (97) **EP 2701256**  
(47) 21.12.2016  
(97) 26.02.2014  
(51) **H02H 3/10** (2006.01)  
**H02H 3/20** (2006.01)  
**H02H 7/22** (2006.01)  
**H02H 3/02** (2006.01)  
**H02H 3/08** (2006.01)  
**H02H 9/04** (2006.01)  
(96) 28.08.2012  
(96) 12182039.3  
(73) Raycap Intellectual Property, Ltd., Nicosia, CY  
(72) Kostakis, Grigoris, 17673 Athens, GR  
Giannelaki, Evaggelia, 66100 Drama, GR  
Tsovilis, Thomas, 66100 Drama, GR  
Politis, Zafiris, 14565 Athens, GR  
Samaras, Konstantinos, 16671 Athens, GR  
(54) **Zařízení a způsoby přepětové ochrany**  
(32) 20120100429, 201213595092  
(31) 22.08.2012, 27.08.2012  
(33) GR, US  
(74) Traplová Hakr Kubát, advokátní a patentová kancelář, Ing. Eduard Hakr, patentový zástupce, Přístavní 24, Praha 7, 17000
- 
- (97) **EP 2703436**  
(47) 22.02.2017  
(97) 05.03.2014  
(51) **C08K 7/14** (2006.01)  
(96) 28.08.2012  
(96) 12182022.9  
(73) EMS-PATENT AG, 7013 Domat/Ems, CH  
(72) Pflöggar, Mark, 7013 Domat/Ems, CH  
Stöppelmann, Georg, 7402 Bonaduz, CH  
Harder, Philipp, 7000 Chur, CH  
Lamberts, Nikolai, 7402 Bonaduz, CH  
(54) **Polyamidová tvarovací hmota a její použití**  
(74) KOREJZOVÁ & SPOL., v.o.s., JUDr. Petra Korejzová, Korunní 810/104 E, Praha 10, 10100
- 
- (97) **EP 2713835**  
(47) 17.08.2016  
(97) 29.11.2012  
(51) **A47J 31/00** (2006.01)  
**A47J 31/44** (2006.01)  
**A47J 31/06** (2006.01)  
**A47J 31/36** (2006.01)  
(96) 25.05.2012  
(96) 12725267.4  
(73) The Richards Corporation, Sterling, VA 20166, US  
(72) LEE, Thomas, M., Coto De Caza, CA 92679, US  
BOUBEDDI, Abdelaziz, 2132GJ Hoofddorp, NL  
MORSE, Thomas, C., Aliso Viejo, CA 92656, US  
(54) **Univerzální výrobek espressa**  
(32) 201161490293 P  
(31) 26.05.2011  
(33) US  
(86) PCT/US2012/039525  
(87) WO 2012/162588  
(74) KOREJZOVÁ & SPOL., v.o.s., JUDr. Petra Korejzová, advokátka, Korunní 810/104 E, Praha 10, 10100
- 
- (97) **EP 2717883**  
(47) 22.03.2017  
(97) 08.11.2012  
(51) **C12N 15/113** (2010.01)  
**C07K 16/18** (2006.01)  
**A61K 31/713** (2006.01)  
**A61K 31/506** (2006.01)  
(96) 02.05.2011

(96) 11731142.3  
(73) Stichting VUmc, 1081 HV Amsterdam, NL  
(72) VAN NIEUW AMERONGEN, Geerten P., NL-1081 HV Amsterdam, NL  
VONK NOORDEGRAAF, Anton, NL-1081 HV Amsterdam, NL  
AMAN, Jurjan, NL-1081 HV Amsterdam, NL  
VAN HINSBERGH, Victor W. M., NL-1081 HV Amsterdam, NL  
(54) **Ochrana před dysfunkcí endotelové bariéry prostřednictvím inhibice tyrozinkinázového genu příbuzného s Abl (Abl-related gene – ARG)**  
(86) PCT/NL2011/050299  
(87) WO 2012/150857  
(74) ŽOVICOVÁ & ŽOVIC IP, s.r.o., Záhradnícka 36, 82108 Bratislava

(97) **EP 2729319**  
(47) 08.03.2017  
(97) 10.01.2013  
(51) **B60K 13/04** (2006.01)  
**B60K 15/035** (2006.01)  
(96) 19.06.2012  
(96) 12729872.7  
(73) Volkswagen Aktiengesellschaft, 38440 Wolfsburg, DE  
(72) KRAUS, Anton, 38442 Wolfsburg, DE  
(54) **Nádrž na kapalinu s plnicí trubicí**  
(32) 102011106663  
(31) 05.07.2011  
(33) DE  
(86) PCT/EP2012/002570  
(87) WO 2013/004346  
(74) Traplová Hakr Kubát, advokátní a patentová kancelář, Ing. Eduard Hakr patentový zástupce, Přístavní 24, Praha 7, 17000

(97) **EP 2746518**  
(47) 01.03.2017  
(97) 25.06.2014  
(51) **E06B 3/663** (2006.01)  
E06B 3/673 (2006.01)  
(96) 19.12.2012  
(96) 12198044.5  
(73) ROLLTECH A/S, 9800 Hjørring, DK  
(72) Pedersen, Peter, 9800 Hjørring, DK  
Knudsen, Lars Hegelund, 9000 Aalborg, DK  
(54) **Dvoudílná distanční vložka s překryvnými plochami a způsob výroby takové distanční vložky**  
(74) FISCHER & PARTNER IP s.r.o., Na Hrobcí 294/5, Praha 2, 12800

(97) **EP 2752513**  
(47) 22.03.2017  
(97) 07.03.2013  
(51) **D01H 13/22** (2006.01)  
**D01H 5/56** (2006.01)  
**D01H 13/06** (2006.01)  
(96) 22.08.2012  
(96) 12828360.3  
(73) Murata Machinery, Ltd., Kyoto-shi, Kyoto 601-8326, JP  
(72) MORI Hideshige, Kyoto-shi Kyoto 612-8686, JP  
(54) **Dopřádací stroj**  
(32) 2011189726  
(31) 31.08.2011  
(33) JP  
(86) PCT/JP2012/071227  
(87) WO 2013/031606  
(74) Traplová Hakr Kubát, advokátní a patentová kancelář, Ing. Eduard Hakr patentový zástupce, Přístavní 24, Praha 7, 17000

(97) **EP 2772520**  
(47) 15.02.2017  
(97) 02.05.2013  
(51) **C09J 7/02** (2006.01)  
**A61F 13/02** (2006.01)  
**B65B 11/10** (2006.01)  
(96) 23.10.2012  
(96) 12843256.4  
(73) Hisamitsu Pharmaceutical Co., Inc., Tosu-shi, Saga 841-0017, JP  
(72) MIYACHIKA Takafumi, Tosu-shi Saga 841-0017, JP  
TAKADA Kiyotaka, Tosu-shi Saga 841-0017, JP  
(54) **Způsob výroby balení lepicí pásky**  
(32) 2011233069

(31) 24.10.2011  
(33) JP  
(86) PCT/JP2012/077321  
(87) WO 2013/061951  
(74) Traplová Hakr Kubát, advokátní a patentová kancelář, Ing. Eduard Hakr patentový zástupce, Přístavní 24, Praha 7, 17000

(97) **EP 2773482**  
(47) 14.12.2016  
(97) 10.05.2013  
(51) **B23K 11/24** (2006.01)  
**H01F 38/08** (2006.01)  
(96) 31.10.2012  
(96) 12784412.4  
(73) Fronius International GmbH, 4643 Pettenbach, AT  
(72) ARTELSMAIR, Bernhard, A-4643 Pettenbach, AT  
SCHULTSCHIK, Christoph, A-4643 Pettenbach, AT  
NEUBÖCK, Johannes, A-4652 Steinerkirchen/Tr., AT  
WOLFSGRUBER, Stefan, A-4810 Gmunden, AT  
(54) **Zdroj proudu a způsob chlazení takového zdroje proudu**  
(32) 16022011  
(31) 31.10.2011  
(33) AT  
(86) PCT/AT2012/000274  
(87) WO 2013/063627  
(74) Čermák a spol., JUDr. Karel Čermák, Elišky Peškové 735/15, Praha 5, 15000

(97) **EP 2774158**  
(47) 19.04.2017  
(97) 10.05.2013  
(51) **H01H 9/36** (2006.01)  
**H01H 9/44** (2006.01)  
H01H 1/20 (2006.01)  
H01H 50/54 (2006.01)  
(96) 02.11.2012  
(96) 12780747.7  
(73) Eaton Electrical IP GmbH & Co. KG, 12529 Schönefeld, DE  
(72) GERVING, Karsten, 53225 Bonn, DE  
LANG, Volker, 53125 Bonn, DE  
MEISSNER, Johannes, 53129 Bonn, DE  
THAR, Ralf, 53757 St. Augustin, DE  
(54) **Spínač pro vícepólový provoz na stejnosměrný proud**  
(32) 11187497  
(31) 02.11.2011  
(33) EP  
(86) PCT/EP2012/071718  
(87) WO 2013/064629  
(74) Všeťečka, Zelený, Švorčík, Kalenský & Partners, JUDr. Michal Havlík, advokát, Hálkova 2, Praha 2, 12000

(97) **EP 2780256**  
(47) 15.03.2017  
(97) 23.05.2013  
(51) **B65D 81/02** (2006.01)  
**C08J 3/20** (2006.01)  
**C08L 97/02** (2006.01)  
**C08L 99/00** (2006.01)  
**C08J 5/04** (2006.01)  
(96) 12.10.2012  
(96) 12778078.1  
(73) SPC Sunflower Plastic Compound GmbH, 49681 Garrel, DE  
(72) WENDELN, Ulrich, 49681 Garrel, DE  
MEYER, Ulrich, 49681 Garrel, DE  
(54) **Biokompozit nebo biomateriál se slupkami/pouzdry slunečnicových jader**  
(32) 102011086319, 102012209482  
(31) 14.11.2011, 05.06.2012  
(33) DE, DE  
(86) PCT/EP2012/070348  
(87) WO 2013/072146  
(74) PATENTSERVIS Praha a.s., Na Podkovce 281/10, Praha 4, 14700

(97) **EP 2785671**  
(47) 01.03.2017  
(97) 06.06.2013

- (51) **C07C 17/10** (2006.01)  
**C07C 19/01** (2006.01)
- (96) 30.11.2012  
(96) 12799450.7
- (73) Blue Cube IP LLC, Midland MI 48674, US  
(72) GRANDBOIS, Matthew Lee, Midland, Michigan 48640, US  
CHEN, Xiaoyun, Midland, Michigan 48642, US  
KRUPER, William J. Jr., Sanford, Michigan 48657, US
- (54) **Proces produkce chlorovaných propanů**
- (32) 201161566213 P  
(31) 02.12.2011  
(33) US  
(86) PCT/US2012/067268  
(87) WO 2013/082410  
(74) Čermák a spol., JUDr. Karel Čermák, Elišky Peškové 735/15, Praha 5, 15000
- 
- (97) **EP 2789588**  
(47) 15.02.2017  
(97) 15.10.2014  
(51) **C03B 35/26** (2006.01)  
**C03B 23/045** (2006.01)  
**C03B 23/043** (2006.01)
- (96) 06.03.2014  
(96) 14158176.9
- (73) Schott AG, 55122 Mainz, DE  
(72) Pulz, Wolfgang, 95666 Mitterteich, DE  
Fachtan, Walter, 95666 Themenreuth, DE  
Duernhofer, Juergen, 95676 Wiesau, DE
- (54) **Zařízení a postup k vedení pásu skleněné trubky nebo skleněné tyče s průřezem odchylným od kruhového tvaru**
- (32) 102013103687  
(31) 12.04.2013  
(33) DE  
(74) KOREJZOVÁ & SPOL., v.o.s., JUDr. Petra Korejzová, Korunní 810/104E, Praha 10, 10100
- 
- (97) **EP 2804628**  
(47) 01.03.2017  
(97) 25.07.2013  
(51) **A61K 39/295** (2006.01)  
**A61P 31/04** (2006.01)  
**A61P 31/12** (2006.01)
- (96) 17.01.2013  
(96) 13704171.1
- (73) Sanofi Pasteur, 69367 Lyon Cedex 07, FR  
(72) BERTAUX, Landry, F-69009 Lyon, FR  
CHACORNAC, Isabelle, F-69420 Tupin et Semons, FR  
FRANÇON, Alain, F-69690 Bessenay, FR  
HAU, Jean-François, F-76000 Rouen, FR  
LENTSCH GRAF, Sandrine, F-69110 Sainte Foy les Lyon, FR
- (54) **Způsob formulování vakcíny obsahující alespoň dva antigeny schopné se absorbovat na oxohydroxid hliníku**
- (32) 1250464  
(31) 17.01.2012  
(33) FR  
(86) PCT/FR2013/050106  
(87) WO 2013/107988  
(74) Traplová Hakr Kubát, advokátní a patentová kancelář, Ing. Eduard Hakr patentový zástupce, Přístavní 24, Praha 7, 17000
- 
- (97) **EP 2806222**  
(47) 05.04.2017  
(97) 26.11.2014  
(51) **F24F 3/16** (2006.01)  
**F24F 13/08** (2006.01)  
**B25H 1/20** (2006.01)  
**H01L 21/67** (2006.01)  
**H01L 21/673** (2006.01)
- (96) 16.05.2014  
(96) 14168712.9
- (73) Gerresheimer Regensburg GmbH, 93047 Regensburg, DE  
(72) Bösl, Richard, 92442 Wackersdorf, DE
- (54) **Čistý prostor pro výrobu předmětů a způsob provozování čistého prostoru**
- (32) 102013105287
- 
- (31) 23.05.2013  
(33) DE  
(74) Rott, Růžička & Guttman Patentové, známkové a advokátní kanceláře, Ing. Jiří Andera, Vinohradská 37/938, Praha 2, 12000
- 
- (97) **EP 2809761**  
(47) 08.02.2017  
(97) 08.08.2013  
(51) **C11D 3/00** (2006.01)  
**C11D 3/16** (2006.01)  
**C11D 3/50** (2006.01)  
**A61K 8/49** (2006.01)  
**A61K 8/58** (2006.01)  
**A61Q 13/00** (2006.01)
- (96) 17.12.2012  
(96) 12809738.3
- (73) Henkel AG & Co. KGaA, 40589 Düsseldorf, DE  
(72) BAUER, Andreas, 41564 Kaarst, DE  
HUCHEL, Ursula, 50733 Köln, DE  
GERIGK, Andreas, 41812 Erkelenz, DE  
WEYHE, Marc, 47802 Krefeld, DE  
GERKE, Thomas, 40627 Düsseldorf, DE  
SMYREK, Hubert, 47804 Krefeld, DE
- (54) **Kombinace 1-Aza-3,7-dioxabicyklo[3.3.0]oktanových sloučenin a esteru kyseliny křemičité a použití jako prekurzoru vonných látek**
- (32) 102012201424  
(31) 01.02.2012  
(33) DE  
(86) PCT/EP2012/075717  
(87) WO 2013/113443  
(74) KOREJZOVÁ & SPOL., v.o.s., JUDr. Petra Korejzová, advokátka, Korunní 810/104 E, Praha 10, 10100
- 
- (97) **EP 2831287**  
(47) 08.03.2017  
(97) 03.10.2013  
(51) **C12R 1/01** (2006.01)  
**A61K 35/745** (2015.01)
- (96) 26.03.2013  
(96) 13723197.3
- (73) Mogna, Giovanni, 28100 Novara (NO), IT  
(72) MOGNA, Giovanni, 28100 Novara, IT  
DRAGO, Lorenzo, 20900 Monza, IT
- (54) **Prostředek založený na kmenech bakterií bifidobacterium longum schopný napomoci prodloužit život**
- (32) MI20120471  
(31) 26.03.2012  
(33) IT  
(86) PCT/IB2013/000518  
(87) WO 2013/144701  
(74) Všeťečka Zelený Švorčík Kalenský a partneři, advokátní a patentová kancelář, JUDr. Michal Havlík, advokát, Hálkova 2, Praha 2, 12000
- 
- (97) **EP 2831308**  
(47) 01.03.2017  
(97) 03.10.2013  
(51) **C25B 1/00** (2006.01)  
**C01D 3/26** (2006.01)  
**B01J 19/18** (2006.01)  
**B01J 19/24** (2006.01)  
**C25C 1/06** (2006.01)
- (96) 27.03.2013  
(96) 13717191.4
- (73) Akzo Nobel Chemicals International B.V., 6824 BM Arnhem, NL  
(72) BAKKENES, Hendrikus Wilhelmus, NL-7328 AP Apeldoorn, NL  
HEEZEN, Willem Ferdinand, NL-9932 CK Delfzijl, NL
- (54) **Stabilizace vodného roztoku organické soli železa**
- (32) 12162533, 12162544, 201261619997 P, 201261620033 P  
(31) 30.03.2012, 30.03.2012, 04.04.2012, 04.04.2012  
(33) EP, EP, US, US  
(86) PCT/EP2013/056458  
(87) WO 2013/144174  
(74) Rott, Růžička & Guttman Patentové, známkové a advokátní kanceláře, Ing. Jana Fuchsová, patentový zástupce, Vinohradská 37, Praha 2, 12000

- (97) **EP 2832352**  
(47) 29.03.2017  
(97) 03.10.2013  
(51) **A61K 9/48** (2006.01)  
**A61K 9/36** (2006.01)  
**A61K 9/40** (2006.01)  
**A61K 35/74** (2015.01)  
**A61K 38/00** (2006.01)  
**A61K 38/16** (2006.01)  
**A61K 38/45** (2006.01)  
**A61K 47/36** (2006.01)  
**A61K 47/42** (2017.01)  
**A61P 1/00** (2006.01)  
(96) 24.09.2012  
(96) 12872930.8  
(73) Morishita Jintan Co., Ltd., Osaka-shi Osaka 540-8566, JP  
(72) KAMAGUCHI, Ryosei, Hirakata-shi Osaka 573-0128, JP  
MIZUTANI, Masafumi, Hirakata-shi Osaka 573-0128, JP  
(54) **Kapsle rozložitelné způsobem specifickým pro tlusté střevo**  
(32) 2012078529  
(31) 30.03.2012  
(33) JP  
(86) PCT/JP2012/074412  
(87) WO 2013/145379  
(74) PATENTSERVIS Praha a.s., Na Podkovce 281/10, Praha 4, 14700
- 
- (97) **EP 2834736**  
(47) 22.02.2017  
(97) 19.12.2013  
(51) **G06F 9/46** (2006.01)  
**G06F 9/38** (2006.01)  
**G06F 9/30** (2006.01)  
(96) 22.11.2012  
(96) 12878682.9  
(73) International Business Machines Corporation, Armonk, New York 10504, US  
(72) GREINER, Dan, San Jose, California 95141-1003, US  
JACOBI, Christian, Poughkeepsie, New York 12601-5400, US  
SLEGEL, Timothy, Poughkeepsie, New York 12601-5400, US  
(54) **Netransakční instrukce uložení (store)**  
(32) 201213524887  
(31) 15.06.2012  
(33) US  
(86) PCT/IB2012/056625  
(87) WO 2013/186601  
(74) Všeťečka Zelený Švorčík Kalenský a partneři, advokátní a patentová kancelář, JUDr. Michal Havlík, advokát, Hálkova 2, Praha 2, 12000
- 
- (97) **EP 2839739**  
(47) 22.02.2017  
(97) 25.02.2015  
(51) **A01M 7/00** (2006.01)  
(96) 21.08.2014  
(96) 14181785.8  
(73) HORSCH LEEB Application Systems GmbH, 94562 Oberpöding, DE  
(72) Hirhammer, Otto, 93128 Hirschling, DE  
Leeb, Theodor, 94562 Oberpöding, DE  
(54) **Zemědělský rozdělovací stroj s rozdělovacím zařízením a systémem k řízení pohybu rozdělovacího zařízení**  
(32) 102013109086  
(31) 22.08.2013  
(33) DE  
(74) KOREJZOVÁ & SPOL., v.o.s., JUDr. Petra Korejzová, Korunní 810/104 E, Praha 10, 10100
- 
- (97) **EP 2839740**  
(47) 22.02.2017  
(97) 25.02.2015  
(51) **A01M 7/00** (2006.01)  
(96) 21.08.2014  
(96) 14181788.2  
(73) HORSCH LEEB Application Systems GmbH, 94562 Oberpöding, DE  
(72) Hirhammer, Otto, 93128 Hirschling, DE  
Leeb, Theodor, 94562 Oberpöding, DE  
(54) **Postup k řízení pohybu a/nebo regulaci zemědělského rozdělovacího zařízení**
- 
- (32) 102013109086  
(31) 22.08.2013  
(33) DE  
(74) KOREJZOVÁ & SPOL., v.o.s., JUDr. Petra Korejzová, Korunní 810/104 E, Praha 10, 10100
- 
- (97) **EP 2841885**  
(47) 05.04.2017  
(97) 31.10.2013  
(51) **B65D 50/04** (2006.01)  
**G01F 11/26** (2006.01)  
(96) 18.04.2013  
(96) 13721925.9  
(73) Bayer CropScience AG, 40789 Monheim, DE  
(72) MOREAU, Fabrice, F-69160 Tassin-la-Demi-Lune, FR  
(54) **Dávkovací zařízení**  
(32) 12165735  
(31) 26.04.2012  
(33) EP  
(86) PCT/EP2013/058120  
(87) WO 2013/160193  
(74) Traplová Hakr Kubát, advokátní a patentová kancelář, Ing. Eduard Hakr patentový zástupce, Přístavní 24, Praha 7, 17000
- 
- (97) **EP 2844804**  
(47) 21.12.2016  
(97) 07.11.2013  
(51) **E02F 9/20** (2006.01)  
**E01C 19/00** (2006.01)  
**E02F 9/26** (2006.01)  
**G08C 25/00** (2006.01)  
**G08C 17/00** (2006.01)  
(96) 12.04.2013  
(96) 13717715.0  
(73) BOMAG GmbH, 56154 Boppard, DE  
(72) WERNER, Martin, 56642 Kruft, DE  
LOEW, Timo, 56154 Boppard, DE  
(54) **Zařízení k ovládání stavebního stroje**  
(32) 102012009000  
(31) 04.05.2012  
(33) DE  
(86) PCT/EP2013/001082  
(87) WO 2013/164064  
(74) Patentová kancelář Ing. M. Buršík, Ing. Milan Buršík, Plzeňská 220/1924, Praha 5, 15000
- 
- (97) **EP 2847907**  
(47) 22.02.2017  
(97) 14.11.2013  
(51) **H04L 1/00** (2006.01)  
**H04W 72/04** (2009.01)  
H04B 7/02 (2017.01)  
H04B 7/04 (2017.01)  
H04L 5/00 (2006.01)  
H04L 25/03 (2006.01)  
(96) 10.05.2013  
(96) 13726608.6  
(73) Telefonaktiebolaget LM Ericsson (publ), 164 83 Stockholm, SE  
(72) HAMMARWALL, David, S-186 53 Vallentuna, SE  
(54) **Způsob a uspořádání v bezdrátovém komunikačním systému**  
(32) 201261646073 P  
(31) 11.05.2012  
(33) US  
(86) PCT/SE2013/000070  
(87) WO 2013/169170  
(74) KOREJZOVÁ & SPOL., v.o.s., JUDr. Petra Korejzová, Korunní 810/104 E, Praha 10, 10100
- 
- (97) **EP 2848168**  
(47) 11.01.2017  
(97) 18.03.2015  
(51) **A47J 31/42** (2006.01)  
**A47J 43/046** (2006.01)  
**A47J 42/50** (2006.01)  
(96) 28.07.2014  
(96) 14178835.6

(73) Ducale Macchine da Caffè di Sandei Ugo E.C. S.N.C., 43122 Parma, IT  
(72) SANDEI, Pietro, 43122 Parma, IT  
SANDEI, Stefano, 43122 PARMA, IT  
(54) **Automatický dávkovač k dávkování espresso kávy počínaje od kávových zrn**  
(32) PR20130069  
(31) 13.09.2013  
(33) IT  
(74) PATENTSERVIS Praha a.s., Na Podkovce 281/10, Praha 4, 14700

(97) **EP 2856579**  
(47) 01.03.2017  
(97) 05.12.2013  
(51) **H01R 39/36** (2006.01)  
**H01R 39/58** (2006.01)  
(96) 31.05.2013  
(96) 13730140.4  
(73) Schunk Wien Gesellschaft m.b.H., 1230 Wien, AT  
(72) KÜBLER, Edmund, 1220 Wien, DE  
(54) **Uhlíkový kartáček s izolačním pečovací práškem**  
(32) 102012209216  
(31) 31.05.2012  
(33) DE  
(86) PCT/EP2013/061271  
(87) WO 2013/178791  
(74) Čermák a spol., JUDr. Karel Čermák, Elišky Peškové 735/15, Praha 5, 15000

(97) **EP 2861508**  
(47) 15.03.2017  
(97) 27.12.2013  
(51) **B65D 85/804** (2006.01)  
(96) 18.06.2013  
(96) 13730232.9  
(73) K-fee System GmbH, 51469 Bergisch Gladbach, DE  
(72) EMPL, Günter, 51429 Bergisch Gladbach, DE  
(54) **Nadávkováná kapsle a způsob výroby nápoje s nadávkovanou kapslí**  
(32) 102012105282  
(31) 18.06.2012  
(33) DE  
(86) PCT/EP2013/062610  
(87) WO 2013/189923  
(74) Traplová Hakr Kubát, advokátní a patentová kancelář, Ing. Eduard Hakr patentový zástupce, Přístavní 24, Praha 7, 17000

(97) **EP 2861800**  
(47) 15.02.2017  
(97) 19.12.2013  
(51) **D21H 27/00** (2006.01)  
**D21H 17/28** (2006.01)  
**D21H 17/25** (2006.01)  
(96) 14.06.2013  
(96) 13804538.0  
(73) University of Maine System Board of Trustees, Bangor, ME 04401, US  
Stirling Consulting Inc., Yarmouth, ME 04096, US  
(72) BILODEAU, Michael, A., Brewer, ME 04412, US  
HAMILTON, Robert, H., Yarmouth, ME 04096, US  
(54) **Separční papír a jeho způsob pro jeho výrobu**  
(32) 201261660378 P  
(31) 15.06.2012  
(33) US  
(86) PCT/US2013/045832  
(87) WO 2013/188739  
(74) Všeťečka, Zelený, Švorčík, Kalenský & Partners, JUDr. Michal Havlík, advokát, Hálkova 2, Praha 2, 12000

(97) **EP 2865929**  
(47) 25.01.2017  
(97) 29.04.2015  
(51) **F16K 31/08** (2006.01)  
**F16K 21/06** (2006.01)  
**F16K 31/385** (2006.01)  
**F16K 11/00** (2006.01)  
(96) 17.02.2014  
(96) 14155396.6  
(73) Nobili, Fabrizio, 6534 San Vittore, CH

(72) Nobili, Fabrizio, 6534 San Vittore, CH  
(54) **Zařízení pro seřízení vody ve sprše nebo koupelně nebo kuchyňském dřezu**  
(32) 13190336  
(31) 25.10.2013  
(33) EP  
(74) Ing. Dobroslav Musil, patentová kancelář, Ing. Dobroslav Musil, Zábřovická 801/11, Brno Židenice, Zábřovice, 61500

(97) **EP 2871141**  
(47) 08.03.2017  
(97) 13.05.2015  
(51) **B65D 88/12** (2006.01)  
**B65D 88/54** (2006.01)  
**B65D 90/62** (2006.01)  
**B61D 3/20** (2006.01)  
**B61D 7/04** (2006.01)  
**B61D 7/28** (2006.01)  
(96) 06.11.2014  
(96) 14192119.7  
(73) Wanek-Pusset, Peter, 8605 Kapfenberg, AT  
Grentner, Bernhard, 8614 Breitenau, AT  
(72) Wanek-Pusset, Peter, 8605 Kapfenberg, AT  
Grentner, Bernhard, 8614 Breitenau, AT  
(54) **Kontejner na přepravu sypkého materiálu**  
(32) 507512013  
(31) 12.11.2013  
(33) AT  
(74) ŽOVICOVÁ & ŽOVIC IP, s.r.o., Záhradnícka 36, 82108 Bratislava

(97) **EP 2872497**  
(47) 08.03.2017  
(97) 16.01.2014  
(51) **C07D 311/66** (2006.01)  
**A61K 31/353** (2006.01)  
**A61P 25/28** (2006.01)  
**A61Q 19/08** (2006.01)  
(96) 12.07.2013  
(96) 13759838.9  
(73) KHONDRION IP B.V., 6641 AA Beuningen (Gld), NL  
(72) BLAAUW, Richard Hendrik, 6511 BA Nijmegen, NL  
LEENDERS, Ruben Gerardus George, NL-6525 SR Nijmegen, NL  
STERK, Geert Jan, NL-3583 JJ Utrecht, NL  
HERMKENS, Pedro Harold Han, NL-5345 RC Oss, NL  
(54) **Chromanylové deriváty pro léčení mitochondriálního onemocnění**  
(32) 12176128, 201261670644 P  
(31) 12.07.2012, 12.07.2012  
(33) EP, US  
(86) PCT/NL2013/050528  
(87) WO 2014/011047  
(74) Všeťečka Zelený Švorčík Kalenský a partneři, advokátní a patentová kancelář, JUDr. Michal Havlík, advokát, Hálkova 2, Praha 2, 12000

(97) **EP 2895280**  
(47) 18.01.2017  
(97) 20.03.2014  
(51) **B21B 21/00** (2006.01)  
**B21B 39/00** (2006.01)  
(96) 13.09.2013  
(96) 13765682.3  
(73) Sandvik Materials Technology Deutschland GmbH, 40549 Düsseldorf, DE  
(72) RAUFFMANN, Udo, 33824 Werther, DE  
FROBÖSE, Thomas, 33775 Versmold, DE  
(54) **Poutnická válcovací trat'**  
(32) 102012108643  
(31) 14.09.2012  
(33) DE  
(86) PCT/EP2013/069023  
(87) WO 2014/041127  
(74) Čermák a spol., JUDr. Karel Čermák, Elišky Peškové 735/15, Praha 5, 15000

(97) **EP 2904658**  
(47) 11.01.2017  
(97) 10.04.2014  
(51) **H01M 10/04** (2006.01)

- (96) **H01M 10/0583** (2010.01)  
(96) 30.09.2013  
(96) 13794795.8  
(73) Jonas & Redmann Automationstechnik GmbH, 10553 Berlin, DE  
(72) REDMANN, Lutz, 14532 Kleinmachnow, DE  
(54) **Zařízení pro výrobu svazků elektrod**  
(32) 102012019975  
(31) 04.10.2012  
(33) DE  
(86) PCT/DE2013/000557  
(87) WO 2014/053112  
(74) INPARTNERS GROUP, Ing. Dušan Kendereški, Koliště 1965/13a, Brno, 60200
- 
- (97) **EP 2906668**  
(47) 04.01.2017  
(97) 17.04.2014  
(51) **C10M 103/06** (2006.01)  
**C01G 39/00** (2006.01)  
**C10N 10/02** (2006.01)  
**C10N 10/08** (2006.01)  
**C10N 10/10** (2006.01)  
**C10N 10/12** (2006.01)  
**C10N 30/06** (2006.01)  
**C10N 30/08** (2006.01)  
**C10N 40/20** (2006.01)  
**C10N 40/36** (2006.01)  
(96) 09.10.2013  
(96) 13776962.6  
(73) Oerlikon Surface Solutions AG, Pfäffikon, 8808 Pfäffikon, CH  
(72) SOEBISCH, Mathias Lukas, 88142 Wasserburg, DE  
RAMM, Juergen, CH-7304 Maienfeld, CH  
(54) **Povlaky pro použití při vysokých teplotách s tribologickým zatížením**  
(32) 102012022114, 12008340  
(31) 13.11.2012, 14.12.2012  
(33) DE, EP  
(86) PCT/EP2013/003022  
(87) WO 2014/056605  
(74) Čermák a spol., JUDr. Karel Čermák, Elišky Peškové 735/15, Praha 5, 15000
- 
- (97) **EP 2909413**  
(47) 07.12.2016  
(97) 01.05.2014  
(51) **E06B 3/673** (2006.01)  
(96) 22.10.2013  
(96) 13786810.5  
(73) Guardian IG, LLC, Sun Prairie, WI 53590, US  
(72) PEMBERTON, Corey E., Prairie Du Sac, Wisconsin 53578, US  
RAPP, Eric B., Avoca, Wisconsin 53506, US  
ONESTI, Robert J., Oregon, Wisconsin 53575, US  
LONGO, George, Corsicana, Texas 75110, US  
(54) **Linka montážních zařízení pro okna**  
(32) 201261716871 P, 201314058481  
(31) 22.10.2012, 21.10.2013  
(33) US, US  
(86) PCT/US2013/066167  
(87) WO 2014/066381  
(74) Čermák a spol., JUDr. Karel Čermák, Elišky Peškové 735/15, Praha 5, 15000
- 
- (97) **EP 2911835**  
(47) 25.01.2017  
(97) 08.05.2014  
(51) **B25J 15/10** (2006.01)  
**B44C 1/16** (2006.01)  
(96) 23.10.2013  
(96) 13818408.0  
(73) Esanastrì S.r.l., 56012 Calcinaià (Pisa), IT  
(72) CARNASCIALI, Federico, I-56121 Pisa, IT  
POSARELLI, Roberto, I-56012 Calcinaià (Pisa), IT  
VEGNI, Giuliano, I-56011 Calci (Pisa), IT  
DINELLI, Giorgio, I-55049 Viareggio (Lucca), IT  
STEFANINI, Cesare, I-56010 Vicopisano (Pisa), IT
- 
- (54) **Zařízení na jemné odstraňování zbytků stříhání vícevrstvého archu zahrnujícího podpěrnou podložku a alespoň jednu tenkou lepidlovou vrstvu spojenou s podložkou**  
(32) FI20120233  
(31) 29.10.2012  
(33) IT  
(86) PCT/IB2013/059573  
(87) WO 2014/068449  
(74) Všeťečka, Zelený, Švorčík, Kalenský & Partners, JUDr. Michal Havlík, advokát, Hálkova 2, Praha 2, 12000
- 
- (97) **EP 2914896**  
(47) 01.02.2017  
(97) 08.05.2014  
(51) **F21L 4/08** (2006.01)  
**F21V 31/00** (2006.01)  
**F21V 3/02** (2006.01)  
F21Y 115/10 (2016.01)  
F21V 7/00 (2006.01)  
(96) 22.08.2013  
(96) 13851862.6  
(73) Mpowerd, Inc., New York, New York 10001, US  
(72) SNYDER, Jason Alan, Ridgewood, NJ 07450, US  
(54) **Nafukovací solárně napájená lampa**  
(32) 201261721285 P, 201313926336  
(31) 01.11.2012, 25.06.2013  
(33) US, US  
(86) PCT/US2013/056182  
(87) WO 2014/070291  
(74) INPARTNERS GROUP, Ing. Ivan Lukšiček, Koliště 13a, Brno, 60200
- 
- (97) **EP 2918882**  
(47) 01.03.2017  
(97) 16.09.2015  
(51) **F16K 31/128** (2006.01)  
**F16K 1/12** (2006.01)  
**G05D 16/06** (2006.01)  
**G05D 16/10** (2006.01)  
**G05D 16/16** (2006.01)  
(96) 13.03.2014  
(96) 14159474.7  
(73) IMI Hydronic Engineering International SA, 1262 Eysins, CH  
(72) Volovec, Peter, SI-8258 KAPELE, SI  
Lazov, Slave, SI-3000 CELJE, SI  
(54) **Úspořádání řídicího ventilu**  
(74) Traplová Hakr Kubát, advokátní a patentová kancelář, Ing. Eduard Hakr patentový zástupce, Přístavní 24, Praha 7, 17000
- 
- (97) **EP 2920508**  
(47) 04.01.2017  
(97) 22.05.2014  
(51) **F21V 3/04** (2006.01)  
**E06B 7/28** (2006.01)  
**E04B 9/32** (2006.01)  
**F21S 8/02** (2006.01)  
**F21V 7/00** (2006.01)  
**F21W 121/00** (2006.01)  
(96) 14.11.2013  
(96) 13812144.7  
(73) CoeLux S.r.l., 22074 Lomazzo (CO), IT  
(72) DI TRAPANI, Paolo, LOMAZZO (CO), IT  
MAGATTI, Davide, LOMAZZO (CO), IT  
(54) **Systém umělého osvětlení pro simulaci přírodního osvětlení**  
(32) TO20120988, 201313838998  
(31) 14.11.2012, 15.03.2013  
(33) IT, US  
(86) PCT/IB2013/060141  
(87) WO 2014/076656  
(74) Rott, Růžička & Guttman Patentové, známkové a advokátní kanceláře, Ing. Ivana Menšíková, Vinohradská 37, Praha 2, 12000
- 
- (97) **EP 2922875**  
(47) 15.03.2017  
(97) 30.05.2014  
(51) **C07K 16/30** (2006.01)  
**A61K 39/395** (2006.01)

(96) **A61P 35/00** (2006.01)  
(96) 20.11.2013  
(96) 13794894.9  
(73) SANOFI, 75008 Paris, FR  
(72) BERNE, Pierre-Francois, F-75008 Paris, FR  
BLANCHE, Francis, F-75008 Paris, FR  
BOUCHARD, Hervé, F-75008 Paris, FR  
CAMERON, Béatrice, F-75008 Paris, FR  
DABDOUBI, Tarik, F-75008 Paris, FR  
DECARY, Stéphanie, F-75008 Paris, FR  
FERRARI, Paul, F-75008 Paris, FR  
RAK, Alexey, F-75008 Paris, FR  
(54) **Anti-CEACAM5 protilátky a jejich použití**  
(32) 12306444  
(31) 20.11.2012  
(33) EP  
(86) PCT/EP2013/074291  
(87) WO 2014/079886  
(74) Traplová Hadr Kubát, advokátní a patentová kancelář, Ing. Jan Kubát, patentový zástupce, Přístavní 24, Praha 7, 17000

(97) **EP 2925478**  
(47) 22.02.2017  
(97) 12.06.2014  
(51) **B23K 20/10** (2006.01)  
**B06B 1/02** (2006.01)  
**H01R 4/02** (2006.01)  
**H01R 43/02** (2006.01)  
(96) 03.12.2013  
(96) 13799055.2  
(73) Schunk Sonosystems GmbH, 35435 Wettenberg, DE  
(72) WAGNER, Peter, 35435 Wettenberg, DE  
STROH, Dieter, 35435 Wettenberg, DE  
KOC, Sinan, 35325 Mücke, DE  
(54) **Zařízení pro ultrazvukové svařování, jakož i způsob svařování elektrických vodičů za použití sonotrody vykazující vyvýšeniny a protielektrody vykazující prohloubení**  
(32) 102012111734  
(31) 03.12.2012  
(33) DE  
(86) PCT/EP2013/075295  
(87) WO 2014/086733  
(74) Čermák a spol., JUDr. Karel Čermák, Elišky Peškové 735/15, Praha 5, 15000

(97) **EP 2928687**  
(47) 21.12.2016  
(97) 12.06.2014  
(51) **B32B 17/10** (2006.01)  
(96) 13.11.2013  
(96) 13789360.8  
(73) Saint-Gobain Glass France, 92400 Courbevoie, FR  
(72) GELDERIE, Udo, 52146 Würselen, DE  
(54) **Protipožární tabule a protipožární zasklení**  
(32) 12195844  
(31) 06.12.2012  
(33) EP  
(86) PCT/EP2013/073709  
(87) WO 2014/086562  
(74) PATENTSERVIS Praha a.s., Na Podkovce 281/10, Praha 4, 14700

(97) **EP 2928885**  
(47) 22.03.2017  
(97) 12.06.2014  
(51) **C07D 403/12** (2006.01)  
**C07D 401/14** (2006.01)  
**C07D 413/14** (2006.01)  
**C07D 401/12** (2006.01)  
**C07D 407/12** (2006.01)  
**C07D 241/04** (2006.01)  
**C07D 413/12** (2006.01)  
**C07D 417/12** (2006.01)  
**C07D 417/14** (2006.01)  
**C07D 471/04** (2006.01)  
**A61K 31/495** (2006.01)  
**A61K 31/496** (2006.01)

**A61K 31/506** (2006.01)  
**A61K 31/501** (2006.01)  
**A61K 31/497** (2006.01)  
(96) 05.12.2013  
(96) 13799318.4  
(73) Glaxo Group Limited, Middlesex TW8 9GS, GB  
(72) HAN, Fangbin, Beijing 102206, CN  
LEI, Hui, Shanghai 201203, CN  
LIN, Xichen, Shanghai 201203, CN  
MENG, Qinghua, Shanghai 201203, CN  
WANG, Yonghui, Shanghai 201203, CN  
(54) **Modulátory orfanových receptorů gama asociovaných s retinoidem (ROR-gama) určené k léčbě autoimunitních a zánětlivých onemocnění**  
(32) PCT/CN2012/001636, PCT/CN2013/000182, PCT/CN2013/000803  
(31) 06.12.2012, 25.02.2013, 01.07.2013  
(33) CN, CN, CN  
(86) PCT/EP2013/075594  
(87) WO 2014/086894  
(74) Čermák a spol., JUDr. Karel Čermák, Elišky Peškové 735/15, Praha 5, 15000

(97) **EP 2929204**  
(47) 01.02.2017  
(97) 12.06.2014  
(51) **F16D 1/116** (2006.01)  
(96) 02.12.2013  
(96) 13818474.2  
(73) Smets, Theodorus, Cornelius, Antonius, 5046 RD Tilburg, NL  
(72) Smets, Theodorus, Cornelius, Antonius, 5046 RD Tilburg, NL  
(54) **Systém spojky**  
(32) 1039933  
(31) 06.12.2012  
(33) NL  
(86) PCT/NL2013/000059  
(87) WO 2014/088412  
(74) Všeťečka Zelený Švorčík Kalenský a partneři, advokátní a patentová kancelář, JUDr. Michal Havlík, advokát, Hálkova 2, Praha 2, 12000

(97) **EP 2931695**  
(47) 12.04.2017  
(97) 26.06.2014  
(51) **C07C 67/03** (2006.01)  
**C07C 67/54** (2006.01)  
**C07C 213/06** (2006.01)  
(96) 16.12.2013  
(96) 13824608.7  
(73) Arkema France, 92700 Colombes, FR  
(72) RIONDEL, Alain, 77178 Saint Pathus, FR  
GRAIRE, Coralie, 69290 Grezieux-la-Varenne, FR  
ESCH, Marc, 57800 Freyming-Merlebach, FR  
LEVRAY, André, 57890 Porcellette, FR  
(54) **Způsob výroby alkyl-akrylátu**  
(32) 1262123  
(31) 17.12.2012  
(33) FR  
(86) PCT/FR2013/053083  
(87) WO 2014/096648  
(74) Všeťečka, Zelený, Švorčík, Kalenský & Partners, JUDr. Michal Havlík, advokát, Hálkova 2, Praha 2, 12000

(97) **EP 2932010**  
(47) 15.02.2017  
(97) 19.06.2014  
(51) **E06B 11/08** (2006.01)  
(96) 20.11.2013  
(96) 13820943.2  
(73) Gunnebo Entrance Control Limited, Uckfield, East Sussex TN22 1QQ, GB  
(72) BATES, Stephen John, Chilmark Wiltshire SP3, GB  
(54) **Turniket**  
(32) MI20122116  
(31) 12.12.2012  
(33) IT



- (86) PCT/IB2013/060277  
(87) WO 2014/091338  
(74) Všečeka, Zelený, Švorčík, Kalenský & Partners, JUDr. Michal Havlík, advokát, Hálkova 2, Praha 2, 12000
- 
- (97) **EP 2934081**  
(47) 22.02.2017  
(97) 26.06.2014  
(51) **A01C 7/08** (2006.01)  
A01C 7/04 (2006.01)  
(96) 17.12.2013  
(96) 13818327.2  
(73) KUHN S.A., 67700 Saverne, FR  
(72) AUDIGIE, Jean-Charles, F-67330 Bouxwiller, FR  
EBERHART, Julien, F-57370 Veckersviller, FR  
SUPPER, Nicolas, F-67310 Dangolsheim, FR  
(54) **Dávkovací zařízení s přírodním zařízením na dálku s alespoň jedním pomocným zásobníkem obsahujícím odvětrávací prostředky**  
(32) 1262297  
(31) 19.12.2012  
(33) FR  
(86) PCT/FR2013/053118  
(87) WO 2014/096671  
(74) Daniela Toningerová, Kamenická 361/3, Praha 7 - Holešovice, 17000
- 
- (97) **EP 2935934**  
(47) 19.04.2017  
(97) 03.07.2014  
(51) **F16F 9/348** (2006.01)  
**F16F 9/18** (2006.01)  
**F16F 9/46** (2006.01)  
**F16F 9/512** (2006.01)  
**F16F 9/516** (2006.01)  
(96) 20.12.2013  
(96) 13818511.1  
(73) KONI B.V., 3261 NH Oud-Beijerland, NL  
(72) DE KOCK, Paul, NL-3281 LH Numansdorp, NL  
(54) **Tlumič rázů**  
(32) 2010038  
(31) 21.12.2012  
(33) NL  
(86) PCT/NL2013/050936  
(87) WO 2014/104876  
(74) Všečeka, Zelený, Švorčík, Kalenský & Partners, JUDr. Michal Havlík, advokát, Hálkova 2, Praha 2, 12000
- 
- (97) **EP 2938204**  
(47) 01.03.2017  
(97) 03.07.2014  
(51) **A23J 1/00** (2006.01)  
**A23J 1/14** (2006.01)  
(96) 20.12.2013  
(96) 13811552.2  
(73) GEA Mechanical Equipment GmbH, 59302 Oelde, DE  
(72) HRUSCHKA, Steffen, 59302 Oelde, DE  
BOSZULAK, Wladislawa, 59302 Oelde, DE  
ULLMANN, Detlef, 59302 Oelde, DE  
RASSENHÖVEL, Jürgen, 59032 Oelde, DE  
(54) **Způsob získávání hodnotných produktů, zejména proteinů, z přírodní směsi látek**  
(32) 102012113100, 102013103910  
(31) 27.12.2012, 18.04.2013  
(33) DE, DE  
(86) PCT/EP2013/077621  
(87) WO 2014/102176  
(74) Společná advokátní kancelář Všečeka Zelený Švorčík Kalenský a partneři, JUDr. Otakar Švorčík, Hálkova 2, Praha 2, 12000
- 
- (97) **EP 2941443**  
(47) 15.02.2017  
(97) 10.07.2014  
(51) **C08F 2/42** (2006.01)  
**B01J 19/00** (2006.01)  
**C08F 22/02** (2006.01)  
**C08F 22/10** (2006.01)  
(96) 04.12.2013
- (96) 13801988.0  
(73) Allesta GmbH, 60386 Frankfurt am Main, DE  
(72) KOCH, Peter, 60318 Frankfurt, DE  
KRATTENMACHER, Manfred, 61184 Karben, DE  
(54) **Způsob pro okamžité ukončení radikálových polymerací a roztok inhibitoru, jakož i jeho použití**  
(32) 102013000128  
(31) 05.01.2013  
(33) DE  
(86) PCT/EP2013/003666  
(87) WO 2014/106518  
(74) Všečeka, Zelený, Švorčík, Kalenský & Partners, JUDr. Michal Havlík, advokát, Hálkova 2, Praha 2, 12000
- 
- (97) **EP 2943483**  
(47) 01.03.2017  
(97) 17.07.2014  
(51) **C07D 401/14** (2006.01)  
**C07D 231/14** (2006.01)  
**C07D 401/06** (2006.01)  
**C07D 401/10** (2006.01)  
**C07D 403/10** (2006.01)  
**C07D 409/06** (2006.01)  
**C07D 409/14** (2006.01)  
**C07D 413/06** (2006.01)  
**C07D 417/06** (2006.01)  
**C07D 417/14** (2006.01)  
**C07D 207/34** (2006.01)  
**C07D 249/10** (2006.01)  
**A61P 27/02** (2006.01)  
**A61K 31/427** (2006.01)  
**A61K 31/4436** (2006.01)  
**A61K 31/4025** (2006.01)  
(96) 08.01.2014  
(96) 14700111.9  
(73) Kalvista Pharmaceuticals Limited, Salisbury, Wiltshire SP4 0JQ, GB  
(72) ALLAN, Christine Elizabeth, Eastleigh Hampshire SO50 4NX, GB  
BATT, Andrzej Roman, Southampton Hampshire SO17 2LJ, GB  
DAVIE, Rebecca Louise, Salisbury SP4 0JQ, GB  
EDWARDS, Hannah Joy, Salisbury SP4 0JQ, GB  
EVANS, David Michael, Salisbury SP4 0JQ, GB  
PETHEN, Stephen John, Salisbury SP4 0JQ, GB  
(54) **Benzylaminové deriváty**  
(32) 201300304, 201361750074 P, 201361865732 P  
(31) 08.01.2013, 08.01.2013, 14.08.2013  
(33) GB, US, US  
(86) PCT/GB2014/050043  
(87) WO 2014/108679  
(74) PATENTSERVIS Praha a.s., Na Podkovce 281/10, Praha 4, 14700
- 
- (97) **EP 2947878**  
(47) 15.02.2017  
(97) 25.11.2015  
(51) **H04N 19/129** (2014.01)  
**H04N 19/159** (2014.01)  
**H04N 19/176** (2014.01)  
**H04N 19/13** (2014.01)  
**H04N 19/122** (2014.01)  
**H04N 19/61** (2014.01)  
**H04N 19/96** (2014.01)  
**H04N 19/11** (2014.01)  
**H04N 19/109** (2014.01)  
**H04N 19/91** (2014.01)  
**H04N 19/136** (2014.01)  
**H04N 19/18** (2014.01)  
(96) 22.04.2011  
(96) 15175097.3  
(73) M&K Holdings Inc., Seoul 06586, KR  
(72) OH, Soo Mi, 463-887 Gyeonggi-do, KR  
YANG, Moonock, 16-199 Singapore, SG  
(54) **Zařízení a způsob pro kódování obrazu**  
(32) 20100038158  
(31) 23.04.2010  
(33) KR

(74) Traplová Hakr Kubát, advokátní a patentová kancelář, Ing. Eduard Hakr  
patentový zástupce, Přístavní 24, Praha 7, 17000

(97) **EP 2950533**  
(47) 15.02.2017  
(97) 02.12.2015  
(51) **H04N 19/129** (2014.01)  
**H04N 19/159** (2014.01)  
**H04N 19/176** (2014.01)  
**H04N 19/13** (2014.01)  
**H04N 19/122** (2014.01)  
**H04N 19/61** (2014.01)  
**H04N 19/96** (2014.01)  
**H04N 19/11** (2014.01)  
**H04N 19/109** (2014.01)  
**H04N 19/91** (2014.01)  
**H04N 19/136** (2014.01)  
**H04N 19/18** (2014.01)

(96) 22.04.2011  
(96) 15175100.5  
(73) M&K Holdings Inc., Seoul 06586, KR  
(72) OH, Soo Mi, 463-887 Gyeonggi-do, KR  
YANG, Moonock, 16-199 Singapore, SG  
(54) **Zařízení a způsob pro kódování obrazu**  
(32) 20100038158  
(31) 23.04.2010  
(33) KR

(74) Traplová Hakr Kubát, advokátní a patentová kancelář, Ing. Eduard Hakr,  
patentový zástupce, Přístavní 24, Praha 7, 17000

(97) **EP 2950534**  
(47) 15.02.2017  
(97) 02.12.2015  
(51) **H04N 19/129** (2014.01)  
**H04N 19/159** (2014.01)  
**H04N 19/176** (2014.01)  
**H04N 19/13** (2014.01)  
**H04N 19/122** (2014.01)  
**H04N 19/61** (2014.01)  
**H04N 19/96** (2014.01)  
**H04N 19/11** (2014.01)  
**H04N 19/109** (2014.01)  
**H04N 19/91** (2014.01)  
**H04N 19/136** (2014.01)  
**H04N 19/18** (2014.01)

(96) 22.04.2011  
(96) 15175114.6  
(73) M&K Holdings Inc., Seoul 06586, KR  
(72) OH, Soo Mi, 463-887 Gyeonggi-do, KR  
YANG, Moonock, 16-199 Singapore, SG  
(54) **Zařízení a způsob pro kódování obrazu**  
(32) 20100038158  
(31) 23.04.2010  
(33) KR

(74) Traplová Hakr Kubát, advokátní a patentová kancelář, Ing. Eduard Hakr  
patentový zástupce, Přístavní 24, Praha 7, 17000

(97) **EP 2957424**  
(47) 08.03.2017  
(97) 23.12.2015  
(51) **B32B 25/08** (2006.01)  
**B32B 27/34** (2006.01)  
(96) 20.06.2014  
(96) 14173311.3  
(73) LANXESS Deutschland GmbH, 50569 Köln, DE  
(72) Dederichs, Thomas, 50679 Köln, DE  
Früh, Thomas, 42105 Wuppertal, DE  
Bischoff, Andreas, 41542 Dormagen, DE  
Thust, Torsten, 51061 Köln, DE  
Giese, Ulrich, 31191 Algermissen, DE

(54) **Kompozitní díl**  
(74) Traplová Hakr Kubát, advokátní a patentová kancelář, Ing. Eduard Hakr  
patentový zástupce, Přístavní 24, Praha 7, 17000

(97) **EP 2958903**  
(47) 12.04.2017

(97) 28.08.2014  
(51) **C07D 295/096** (2006.01)

(96) 20.02.2014  
(96) 14705524.8  
(73) H. Lundbeck A/S, 2500 Valby, DK  
(72) RUHLAND, Thomas, DK-4000 Roskilde, DK  
CHRISTENSEN, Kim Lasse, DK-4200 Slagelse, DK  
(54) **Způsob výroby vortioxetinu**  
(32) 201300104, 201361767883 P  
(31) 22.02.2013, 22.02.2013  
(33) DK, US  
(86) PCT/EP2014/053313  
(87) WO 2014/128207  
(74) Všečeka, Zelený, Švorčík, Kalenský & Partners, JUDr. Michal Havlík,  
advokát, Hálkova 2, Praha 2, 12000

(97) **EP 2963351**  
(47) 25.01.2017  
(97) 06.01.2016  
(51) **F24D 19/06** (2006.01)  
**F24D 19/02** (2006.01)  
**F24D 3/14** (2006.01)

(96) 18.03.2014  
(96) 14160539.4  
(73) Ribe Jern Holding A/S, 6760 Ribe, DK  
(72) Olesen, Michael Boel, 6650 Borup, DK  
(54) **Topné těleso s tepelně izolační deskou a uspořádání topných těles**  
(32) 202013104887 U  
(31) 31.10.2013  
(33) DE

(74) Traplová Hakr Kubát, advokátní a patentová kancelář, Ing. Eduard Hakr,  
patentový zástupce, Přístavní 24, Praha 7, 17000

(97) **EP 2979351**  
(47) 22.02.2017  
(97) 06.11.2014  
(51) **H02K 17/16** (2006.01)  
**H02K 15/00** (2006.01)

(96) 11.04.2014  
(96) 14718948.4  
(73) Siemens Aktiengesellschaft, 80333 München, DE  
(72) LIPOT, Hans-Werner, 97616 Bad Neustadt, DE  
(54) **Rotor pro elektromotor**  
(32) 102013208032  
(31) 02.05.2013  
(33) DE  
(86) PCT/EP2014/057354  
(87) WO 2014/177362  
(74) Čermák a spol., JUDr. Karel Čermák, Elišky Peškové 735/15, Praha 5,  
15000

(97) **EP 2979463**  
(47) 22.02.2017  
(97) 18.12.2014  
(51) **H04M 3/533** (2006.01)  
**H04R 1/04** (2006.01)

(96) 28.05.2014  
(96) 14733852.9  
(73) Koss Corporation, Milwaukee, WI 53212-1052, US  
(72) KOSS, Michael, J., Milwaukee, WI 53212, US  
BLAIR, Nick, S., Milwaukee, WI 53212, US  
PELLAND, Michael, J., Princeton, WI 54968, US  
(54) **Vícerežimový, nositelný, bezdrátový mikrofón**  
(32) 201313917097  
(31) 13.06.2013  
(33) US  
(86) PCT/US2014/039743  
(87) WO 2014/200693  
(74) KOREJZOVÁ & SPOL., v.o.s., JUDr. Petra Korejzová, Korunní 810/104  
E, Praha 10, 10100

(97) **EP 2989877**  
(47) 15.02.2017  
(97) 02.03.2016  
(51) **A01C 7/04** (2006.01)  
(96) 21.07.2015

(96) 15177711.7  
(73) Horsch Maschinen GmbH, 92421 Schwandorf, DE  
(72) HASELHOFF, Alexander, 92421 Schwandorf, DE  
(54) **Dávkovací agregát na zrnitý materiál**  
(32) 102014111777  
(31) 18.08.2014  
(33) DE  
(74) KOREJZOVÁ & SPOL., v.o.s., JUDr. Petra Korejzová, Korunní 810/104E, Praha 10, 10100

(97) **EP 2991922**  
(47) 08.02.2017  
(97) 06.11.2014  
(51) **B65G 47/90** (2006.01)  
**B25J 9/10** (2006.01)  
**B23Q 5/34** (2006.01)  
(96) 24.04.2014  
(96) 14731023.9  
(73) Cosberg S.p.A., 24030 Terno D'Isola (Bergamo), IT  
(72) VISCARDI, Gianluigi Carlo, I-24030 Terno D'Isola (Bergamo), IT  
(54) **Manipulátor pro zdvihání a umístování kusů**  
(32) MI20130726  
(31) 03.05.2013  
(33) IT  
(86) PCT/IB2014/060970  
(87) WO 2014/177979  
(74) Všetečka Zelený Švorčík Kalenský a partneři, advokátní a patentová kancelář, JUDr. Michal Havlík, advokát, Hálkova 2, Praha 2, 12000

(97) **EP 2997211**  
(47) 28.12.2016  
(97) 20.11.2014  
(51) **E05D 3/18** (2006.01)  
**E05D 7/04** (2006.01)  
**E05D 3/06** (2006.01)  
(96) 13.03.2014  
(96) 14712620.5  
(73) SFS Intec Holding AG, 9435 Heerbrugg, CH  
(72) POLO FRIZ, Fabio, I-33080 Giaias di Aviano (PN), IT  
(54) **Trojrozměrný nastavitelný závěsný systém**  
(32) 102013008548  
(31) 16.05.2013  
(33) DE  
(86) PCT/EP2014/054937  
(87) WO 2014/183903  
(74) Macek and Partners, Mgr. Jiří Macek, Sázavská 16, Praha 2, 12000

(97) **EP 2999937**  
(47) 08.03.2017  
(97) 27.11.2014  
(51) **F28D 20/02** (2006.01)  
**B60H 1/00** (2006.01)  
(96) 15.05.2014  
(96) 14725117.7  
(73) Valeo Systemes Thermiques, 78320 Le Mesnil-Saint-Denis Cedex, FR  
(72) AZZOUZ, Kamel, F-75012 Paris, FR  
DE PELSEMAEKER, Georges, F-78125 Poigny-la-Forêt, FR  
(54) **Chladicí těleso a přidružený okruh řízení teploty**  
(32) 1354563  
(31) 22.05.2013  
(33) FR  
(86) PCT/EP2014/060026  
(87) WO 2014/187734  
(74) Všetečka, Zelený, Švorčík, Kalenský & Partners, JUDr. Michal Havlík, advokát, Hálkova 2, Praha 2, 12000

(97) **EP 3012363**  
(47) 05.04.2017  
(97) 27.04.2016  
(51) **D04B 35/06** (2006.01)  
**D04B 9/10** (2006.01)  
**D04B 7/06** (2006.01)  
(96) 21.10.2015  
(96) 15190723.5  
(73) Groz-Beckert KG, 72458 Albstadt, DE  
(72) Stingel, Uwe, 72469 Meßstetten, DE

(54) **Strojní pletací jehla, uspořádání k tvoření oček a použití tohoto uspořádání v procesu na pletacím stroji**  
(32) 102014115345  
(31) 21.10.2014  
(33) DE  
(74) Všetečka Zelený Švorčík Kalenský a partneři, advokátní a patentová kancelář, JUDr. Michal Havlík, advokát, Hálkova 2, Praha 2, 12000

(97) **EP 3017157**  
(47) 21.12.2016  
(97) 10.12.2015  
(51) **F01N 3/10** (2006.01)  
(96) 29.05.2015  
(96) 15731632.4  
(73) Amec Foster Wheeler Energia Oy, 02130 Espoo, FI  
(72) HILTUNEN, Teri, FI-79100 Leppävirta, FI  
LANTTO, Jouni, FI-90540 Oulu, FI  
(54) **Uspořádání pro přivádění a způsob přivádění tekutiny s obsahem čpavku do kanálu výfukových plynů u spalovacího zařízení**  
(32) 20145511  
(31) 04.06.2014  
(33) FI  
(86) PCT/FI2015/050376  
(87) WO 2015/185798  
(74) Čermák a spol., JUDr. Karel Čermák, Elišky Peškové 735/15, Praha 5, 15000

(97) **EP 3022191**  
(47) 01.03.2017  
(97) 22.01.2015  
(51) **C07D 401/12** (2006.01)  
**A01N 43/68** (2006.01)  
**A01P 13/00** (2006.01)  
(96) 15.07.2014  
(96) 14739429.0  
(73) BASF SE, 67056 Ludwigshafen am Rhein, DE  
(72) MAJOR, Julia, 67251 Freinsheim, DE  
VOGT, Florian, 68167 Mannheim, DE  
CALO, Frederick, 40223 Düsseldorf, DE  
WITSCHHEL, Matthias, 67098 Bad Dürkheim, DE  
SCHACHTSCHABEL, Doreen, 68165 Mannheim, DE  
NEWTON, Trevor William, 67435 Neustadt, DE  
SEITZ, Thomas, 68519 Viernheim, DE  
HANZLIK, Kristin, 67273 Bobenheim am Berg, DE

(54) **Herbicidní aziny**  
(32) 13176634, 14165546  
(31) 16.07.2013, 23.04.2014  
(33) EP, EP  
(86) PCT/EP2014/065092  
(87) WO 2015/007711  
(74) Traplová Hakr Kubát, advokátní a patentová kancelář, Ing. Jan Kubát patentový zástupce, Přístavní 24, Praha 7, 17000

(97) **EP 3062313**  
(47) 01.02.2017  
(97) 31.08.2016  
(51) **G21F 5/08** (2006.01)  
**G21F 5/12** (2006.01)  
(96) 26.02.2015  
(96) 15156784.9  
(73) GNS Gesellschaft für Nuklear-Service mbH, 45127 Essen, DE  
(72) Friedrich, Peter, 45699 Herten, DE  
Böhme, Falk, 45138 Essen, DE  
Hüggenberg, Roland, 44795 Bochum, DE  
Becker, Joern, 45359 Essen, DE  
(54) **Kontejner pro ukládání radioaktivního materiálu a způsob výroby takového kontejneru**  
(74) Čermák a spol., JUDr. Karel Čermák, Elišky Peškové 735/15, Praha 5, 15000

(97) **EP 3078790**  
(47) 05.04.2017  
(97) 12.10.2016  
(51) **E04H 7/06** (2006.01)  
**E04H 7/30** (2006.01)  
**B65D 90/08** (2006.01)

**B65D 90/02** (2006.01)  
**B21C 37/12** (2006.01)  
**B65D 1/16** (2006.01)  
**B65D 1/40** (2006.01)  
(96) 27.10.2015  
(96) 15003067.4  
(73) Lipp, Xaver, 73479 Ellwangen, DE  
(72) Lipp, Xaver, 73479 Ellwangen, DE

(54) **Nádoba zhotovená ze spirálovitě ohnutého plechového pásu**  
(32) 102015004281  
(31) 08.04.2015  
(33) DE  
(74) Rott, Růžička & Guttman Patentové, známkové a advokátní kanceláře,  
Ing. Jiří Andera, Vinohradská 37/938, Praha 2, 12000

### Zveřejněné opravené překlady evropských patentových spisů

U následujících udělených evropských patentů s účinky pro Českou republiku byl majitelem předložen opravený překlad patentového spisu do českého jazyka (§35d odst. 2 zákona č. 527/1990 Sb., v platném znění).

Datem zveřejnění opraveného překladu evropského patentového spisu je datum publikace tohoto Věstníku.

(97) EP 2438036 (97) EP 2770088

### Zveřejněné překlady pozměněného, nebo omezeného znění evropských patentových spisů

U následujících udělených evropských patentů s účinky pro Českou republiku byl majitelem předložen opravený překlad patentového spisu do českého jazyka (§ 35d odst. 2 zákona č. 527/1990 Sb., v platném znění).

Datem zveřejnění opraveného překladu evropského patentového spisu je datum publikace tohoto Věstníku.

(97) EP 2161336 (97) EP 2383161

### Evropské patenty zachované v pozměněném nebo omezeném znění

V této části jsou uvedeny evropské patenty s účinky pro Českou republiku, které byly Evropským úřadem podle článku 102 Úmluvy o udělování evropských patentů zachovány v omezeném znění podle čl. 105a - 105c EPC 2000, nebo v pozměněném znění (§ 35f zákona č. 527/1990 Sb., v platném znění).

(97) Datum oznámení o zachování patentu  
EP 1733839 17.05.2017

### Evropské patenty zrušené Evropským patentovým úřadem

Následující evropské patenty udělené Evropským patentovým úřadem s účinky pro Českou republiku byly zrušeny Evropským patentovým úřadem podle článku 102 Úmluvy o udělování evropských patentů (§ 35f odst 2 zákona č. 527/1990 Sb., v platném znění).

(97) EP 1843071

### PD4A

### Převod práv a ostatní změny majitelů evropských patentů

(97) EP 1520054  
(73) GBC Metals, LLC, East Alton, 63024, IL, US

(97) EP 1898024  
(73) Unilin, BVBA, 8710 Wielsbeke, BE

(97) EP 1546549  
(73) GE Renewable Technologies, 38100 Grenoble, FR

(97) EP 1937343  
(73) Mallinckrodt Critical Care Finance Inc., Hazelwood, 63042, MO, US

(97) EP 1644035  
(73) GSK Vaccines S.r.l., 53100 Siena (SI), IT

(97) EP 1937343  
(73) Mallinckrodt IP, Mulhuddart, Dublin 15, IE

(97) EP 1769211  
(73) Luvata Alltop (Zhongshan) Ltd, Zhongshan City, Guangdong Province 528429, CN

(97) EP 1937343  
(73) Mallinckrodt Hospital Products IP Limited, Mulhuddart, Dublin 15ie, CZ

(97) EP 1769211  
(73) Luvata Espoo Oy, 02101 Espoo, FI

(97) EP 1937343  
(73) Mallinckrodt Pharma IP Trading D.A.C., Mulhuddart, Dublin 15, IE

(97) EP 1789200  
(73) SAMES KREMLIN, 38240 Meylan, FR

(97) EP 1937343  
(73) INO Therapeutics LLC, Hampton, 08827, NJ, US

(97) EP 1854929  
(73) Easy Sanitary Solutions B.V., 7575 BK Oldenzaal, NL

(97) EP 1937343  
(73) Therakos, Inc., West Chester, 19380, PA, US

(97) EP 1865117  
(73) Easy Sanitary Solutions B.V., 7575 BK Oldenzaal, NL

(97) EP 1971445  
(73) SAMES KREMLIN, 38240 Meylan, FR

(97) **EP 2045363**  
(73) Unilin, BVBA, 8710 Wielsbeke, BE

(97) **EP 2164644**  
(73) SAMES KREMLIN, 38240 Meylan, FR

(97) **EP 2190987**  
(73) MorphoSys AG, D-82152 Planegg, DE

(97) **EP 2263476**  
(73) ADM WILD Ingredients GmbH, 69214 Eppelheim, DE

(97) **EP 2328689**  
(73) SAMES KREMLIN, 38240 Meylan, FR

(97) **EP 2355934**  
(73) SAMES KREMLIN, 38240 Meylan, FR

(97) **EP 2356356**  
(73) SAMES KREMLIN, 38240 Meylan, FR

(97) **EP 2358480**  
(73) SAMES KREMLIN, 38240 Meylan, FR

(97) **EP 2361157**  
(73) SAMES KREMLIN, 38240 Meylan, FR

(97) **EP 2363299**  
(73) Unilin, BVBA, 8710 Wielsbeke, BE

(97) **EP 2390431**  
(73) Easy Sanitary Solutions B.V., 7575 BK Oldenzaal, NL

(97) **EP 2435432**  
(73) AbbVie Ireland Unlimited Company, Hamilton, HM11, BM

(97) **EP 2435568**  
(73) MorphoSys AG, D-82152 Planegg, DE

(97) **EP 2440094**  
(73) Burger King Corporation, Miami, 33126, FL, US

(97) **EP 2463116**  
(73) Unilin BVBA, 8710 Wielsbeke, BE

(97) **EP 2511297**  
(73) MorphoSys AG, D-82152 Planegg, DE

(97) **EP 2580290**  
(73) Nippon Steel & Sumitomo Metal Corporation, Tokyo 100-8071, JP

(97) **EP 2606891**  
(73) Teva Branded Pharmaceutical Products R&D, Inc., Frazer, 19355, PA, US

(97) **EP 2621531**  
(73) MorphoSys AG, D-82152 Planegg, DE

(97) **EP 2634171**  
(73) Teijin Limited, Osaka 541-0054, JP

(97) **EP 2645861**  
(73) FMC Corporation, Philadelphia, 19104, PA, US

(97) **EP 2655773**  
(73) Roto Frank AG, 70771 Leinfelden-Echterdingen, DE

(97) **EP 2729258**  
(73) SAMES KREMLIN, 38240 Meylan, FR

(97) **EP 2807179**  
(73) MorphoSys AG, D-82152 Planegg, DE

(97) **EP 2882518**  
(73) Vattenfall Europe Generation AG, 03050 Cottbus, DE

(97) **EP 2931471**  
(73) Erwin Junker Grinding Technology a.s., Mělník, CZ

(97) **EP 2986857**  
(73) SAMES KREMLIN, 38240 Meylan, FR

**FG1K**

**Zapsané užité vzory - přehled podle čísel zápisu**

V období uzávěrky tohoto čísla Věstníku zapsal Úřad průmyslového vlastnictví tyto užité vzory.

(11)	(51)		(11)	(51)		(11)	(51)	
30684	<b>B 65 C 3/06</b>	(2006.01)	30689	<b>C 12 Q 1/68</b>	(2006.01)	30694	<b>A 23 L 2/38</b>	(2006.01)
30685	<b>F 21 V 13/00</b>	(2006.01)	30690	<b>E 04 B 1/84</b>	(2006.01)	30695	<b>H 02 J 7/02</b>	(2016.01)
30686	<b>C 12 M 3/00</b>	(2006.01)	30691	<b>C 12 M 3/00</b>	(2006.01)	30696	<b>E 04 H 1/12</b>	(2006.01)
30687	<b>G 06 Q 50/10</b>	(2012.01)	30692	<b>C 12 Q 1/68</b>	(2006.01)	30697	<b>B 66 B 11/00</b>	(2006.01)
30688	<b>A 01 N 59/26</b>	(2006.01)	30693	<b>E 02 D 27/12</b>	(2006.01)	30698	<b>A 61 G 5/04</b>	(2013.01)

**FG1K**

**Zapsané užité vzory - řazené podle MPT**

(51)	<b>A01N 59/26</b>	(2006.01)	(72)	Zitta Milan, Slavkov u Brna, CZ	
	<b>A01N 33/04</b>	(2006.01)	(54)	<b>Konstrukce výtahové šachty</b>	
	<b>A01N 35/00</b>	(2006.01)	(74)	Ing. Libor Markes, patentový zástupce, Grohova 54, Brno, 60200	
(11)	30688				
(21)	<b>2016-33048</b>		(51)	<b>C12M 3/00</b>	(2006.01)
(22)	15.11.2016			<b>B82B 3/00</b>	(2006.01)
(47)	18.05.2017			<b>B82Y 5/00</b>	(2011.01)
(73)	Výzkumný ústav rostlinné výroby, v. v. i., Praha 6 - Ruzyně, CZ		(11)	30686	
(72)	Pavela Roman Ing., Ph.D., Tuřany u Slaného, CZ		(21)	<b>2016-32290</b>	
(54)	<b>Prostředek zvyšující obsah silic v aromatických rostlinách</b>		(22)	15.04.2016	
			(47)	18.05.2017	
(51)	<b>A23L 2/38</b>	(2006.01)	(73)	Ústav experimentální medicíny AV ČR, v. v. i., Praha 4, Krč, CZ	
	<b>A23L 2/02</b>	(2006.01)	(72)	Amler Evžen prof. RNDr., CSc., Praha 7 - Holešovice, CZ	
(11)	30694			Sovková Věra Mgr., Praha, CZ	
(21)	<b>2017-33519</b>			Daňková Jana Mgr., Bystřec, CZ	
(22)	17.03.2017			Filová Eva Mgr., Ph.D., Praha 4, CZ	
(47)	18.05.2017			Pienčner Martin Mgr., Ph.D., Bratislava, SK	
(73)	Agro Mohelno, s.r.o., Mohelno, CZ			Rampichová Michala Mgr., Ph.D., Praha 6, CZ	
(72)	Toman Petr Mgr., Ph.D., Dobšice, CZ			Lukášová Věra Mgr., Liberec, CZ	
	Sabáček Marek Ing., Znojmo, CZ			Míčková Andrea Mgr., Ph.D., Šamorín, SK	
	Urubek Aleš, Třebíč, CZ			Vocetková Karolína MUDr. Ing., Velká Přílepy, CZ	
(54)	<b>Multivitaminový multifunkční nápoj se zachovanou enzymatickou hodnotou a zlepšenou stabilitou</b>		(54)	<b>Variabilní kit pro kultivaci buněčných struktur v kultivačních destičkách</b>	
(74)	Patentová a známková kancelář Novotný, Ing. Jaroslav Novotný, Římská 45/2135, Praha 2, 12000		(74)	Mgr. Václav Karliček, advokát, Mgr. Václav Karliček, advokát, soudní znalec, Vinohradská 6, Praha 2, 12000	
(51)	<b>A61G 5/04</b>	(2013.01)	(51)	<b>C12M 3/00</b>	(2006.01)
	<b>A61H 1/00</b>	(2006.01)		<b>G01N 27/02</b>	(2006.01)
	<b>B62D 51/02</b>	(2006.01)		<b>C01B 32/25</b>	(2017.01)
(11)	30698			<b>G01R 27/00</b>	(2006.01)
(21)	<b>2017-33633</b>		(11)	30691	
(22)	24.04.2017		(21)	<b>2016-33219</b>	
(47)	18.05.2017		(22)	21.12.2016	
(73)	ROBOTSYSYSTEM, s.r.o., Ostrava - Moravská Ostrava, CZ		(47)	18.05.2017	
	Haladová Petra Ing., Horní Bludovice, CZ		(73)	Fyzikální ústav AV ČR, v. v. i., Praha 8, CZ	
(72)	Halada Pavel, Havířov - Město, CZ			Fyziologický ústav AV ČR, v. v. i., Praha 4, CZ	
	Haladová Petra Ing., Horní Bludovice, CZ		(72)	Matějka Roman Ing., Praha 4, CZ	
(54)	<b>Multirobot pro transport a rehabilitaci</b>			Procházka Václav Ing., Praha 6, CZ	
				Ižák Tibor Ing., Ph.D., Praha 6, CZ	
(51)	<b>B65C 3/06</b>	(2006.01)		Štěpanovská Jana Ing., Praha 6, CZ	
(11)	30684			Kromka Alexander Ing., Ph.D., Praha 6, CZ	
(21)	<b>2016-32025</b>			Trávníčková Martina MUDr., Praha 4, CZ	
(22)	20.01.2016			Bačáková Lucie doc. MUDr., CSc., Praha 4, CZ	
(47)	18.05.2017		(54)	<b>Kultivační komora pro in-vitro opticko-elektrické monitorování biologických kultur s impedančními opticky-transparentními diamantovými elektrodami</b>	
(73)	Prozax, s.r.o., Otrokovice, CZ		(74)	Karel Bauer, Fyzikální ústav AV ČR, v. v. i. - CITT, Na Slovance 1999/2, Praha 8, 18200	
(72)	Neubauer Jiří, Zlín, CZ				
(54)	<b>Zařízení na aplikaci čárového kódu</b>		(51)	<b>C12Q 1/68</b>	(2006.01)
(74)	Ing. Jarmila Javoříková, Slunečná 4566, Zlín, 76005		(11)	30689	
(51)	<b>B66B 11/00</b>	(2006.01)	(21)	<b>2016-33099</b>	
	<b>B66B 9/00</b>	(2006.01)	(22)	29.11.2016	
(11)	30697		(47)	18.05.2017	
(21)	<b>2017-33622</b>		(73)	Výzkumný ústav rostlinné výroby, v. v. i., Praha 6 - Ruzyně, CZ	
(22)	20.04.2017		(72)	Sumíková Taťána Mgr., Ph.D., Holubice - Praha západ, CZ	
(47)	18.05.2017				
(73)	Zitta Milan, Slavkov u Brna, CZ				

Žabka Martin Ing., Ph.D., Praha 10 - Hostivař, CZ  
(54) **Sady pramerů k identifikaci mikroskopické houby *Mortierella elongata***

(51) **C12Q 1/68** (2006.01)  
**C12N 15/11** (2006.01)

(11) 30692  
(21) **2017-33302**  
(22) 17.01.2017  
(47) 18.05.2017

(73) Výzkumný ústav rostlinné výroby, v. v. i., Praha 6, Ruzyně, CZ  
(72) Kučera Ladislav Ing., CSc., Praha 6, CZ  
Drábková Lenka Ing., Týn nad Vltavou, CZ

(54) **Sady pramerů pro skupinově specifickou diagnostiku rýže typu *Basmati* analýzou polymorfismu DNA**

(51) **E02D 27/12** (2006.01)  
**E04C 3/32** (2006.01)

(11) 30693  
(21) **2017-33389**  
(22) 08.02.2017  
(47) 18.05.2017

(73) Semerád Petr Ing., Soběslav, CZ  
(72) Semerád Petr Ing., Soběslav, CZ

(54) **Základy stavby na vrtných pilotách, zejména domu v pasivním nebo nízkoeenergetickém standardu**

(74) VYNÁLEZ s.r.o., Vinohradská 17, Praha 2, 12000

(51) **E04B 1/84** (2006.01)  
**E04C 1/41** (2006.01)

(11) 30690  
(21) **2016-33185**  
(22) 20.11.2012  
(47) 18.05.2017

(73) BETONOVÉ STAVBY-GROUP s.r.o., Klatovy, CZ  
(72) Zacharda Jiří Ing., Klatovy, CZ  
Monhart František Ing., Švihov, CZ

(54) **Akustická tvárnice**

(74) POLÁČEK a kol. patentoprávní a známková kancelář, Ing. Jiří Poláček, patentový zástupce, Dominikánská 6, Plzeň, 30112

(51) **E04H 1/12** (2006.01)

(11) 30696  
(21) **2017-33578**  
(22) 05.04.2017  
(47) 18.05.2017

(73) Eichner Petr Ing., Ivančice, CZ

(72) Eichner Petr Ing., Ivančice, CZ

(54) **Obytný kontejner**

(74) Karel Voda, patentový zástupce, Bolzanova 13, Brno, 61800

(51) **F21V 13/00** (2006.01)

**F21V 14/08** (2006.01)  
**F21S 10/00** (2006.01)  
**F16H 19/02** (2006.01)  
**F16H 19/08** (2006.01)

(11) 30685  
(21) **2016-32263**

(22) 07.04.2016  
(47) 18.05.2017

(73) PRECIOSA - LUSTRY, a.s., Kamenický Šenov, CZ

(54) **Kinetický světelný objekt**

(74) Mgr. Marcela Kleinová, PRECIOSA, a.s., Opletalova 3197, Jablonec nad Nisou, 46667

(51) **G06Q 50/10** (2012.01)

**G06Q 10/06** (2012.01)  
**G06Q 10/02** (2012.01)

(11) 30687  
(21) **2016-33003**

(22) 02.11.2016  
(47) 18.05.2017

(73) Pension Karolína s.r.o., Praha 1, CZ

(72) Kubů Miroslav, Špindlerův Mlýn, CZ  
Kubů Vojtěch, Špindlerův Mlýn, CZ

(54) **Počítačový systém pro zprostředkování sportovních služeb v dané geografické oblasti**

(74) TRAPLOVÁ HAKR KUBÁT Advokátní a patentová kancelář, Ing. Eduard Hakr, patentový zástupce, Přístavní 24, Praha 7, 17000

(51) **H02J 7/02** (2016.01)

**H02J 7/35** (2006.01)  
**B60L 11/18** (2006.01)

(11) 30695  
(21) **2017-33538**

(22) 22.03.2017  
(47) 18.05.2017

(73) Koudelka Pavel Ing., Hradec Králové, CZ

(72) Koudelka Pavel Ing., Hradec Králové, CZ

(54) **Zařízení pro nabíjení elektrovozidel**

(74) Jan Brykner, Resslova 741, Hradec Králové, 50002

### Seznam majitelů zapsaných užitéch vzorů

(73)	(11)	(51)	(2006.01)	(73)	(11)	(51)	(2006.01)
Agro Mohelno, s.r.o., Mohelno, CZ	30694	<b>A 23 L 2/38</b>	(2006.01)	Ústav experimentální medicíny AV ČR, v. v. i., Praha 4, Krč, CZ	30686	<b>C 12 M 3/00</b>	(2006.01)
BETONOVÉ STAVBY-GROUP s.r.o., Klatovy, CZ	30690	<b>E 04 B 1/84</b>	(2006.01)	Výzkumný ústav rostlinné výroby, v. v. i., Praha 6 - Ruzyně, CZ	30688	<b>A 01 N 59/26</b>	(2006.01)
Fyzikální ústav AV ČR, v. v. i., Praha 8, CZ	30691	<b>C 12 M 3/00</b>	(2006.01)	Výzkumný ústav rostlinné výroby, v. v. i., Praha 6 - Ruzyně, CZ	30689	<b>C 12 Q 1/68</b>	(2006.01)
Fyziologický ústav AV ČR, v. v. i., Praha 4, CZ	30691	<b>C 12 M 3/00</b>	(2006.01)	Výzkumný ústav rostlinné výroby, v. v. i., Praha 6, Ruzyně, CZ	30692	<b>C 12 Q 1/68</b>	(2006.01)
Pension Karolína s.r.o., Praha 1, CZ	30687	<b>G 06 Q 50/10</b>	(2012.01)	Eichner Petr Ing., Ivančice, CZ	30696	<b>E 04 H 1/12</b>	(2006.01)
PRECIOSA - LUSTRY, a.s., Kamenický Šenov, CZ	30685	<b>F 21 V 13/00</b>	(2006.01)	Haladová Petra Ing., Horní Bludovice, CZ	30698	<b>A 61 G 5/04</b>	(2013.01)
Prozax, s.r.o., Otrokovice, CZ	30684	<b>B 65 C 3/06</b>	(2006.01)	Koudelka Pavel Ing., Hradec Králové, CZ	30695	<b>H 02 J 7/02</b>	(2016.01)
ROBOTSYSTEM, s.r.o., Ostrava - Moravská Ostrava, CZ	30698	<b>A 61 G 5/04</b>	(2013.01)	Semerád Petr Ing., Soběslav, CZ	30693	<b>E 02 D 27/12</b>	(2006.01)
				Zitta Milan, Slavkov u Brna, CZ	30697	<b>B 66 B 11/00</b>	(2006.01)

## FG4Q

## Zapsané průmyslové vzory - přehled podle čísel zápisu

V období uzávěrky tohoto čísla Věstníku zapsal Úřad průmyslového vlastnictví tyto průmyslové vzory:

(11)	(51)	(11)	(51)	(11)	(51)
37029	25-01	37031	26-05	37033	25-01
37030	30-02	37032	21-01	37034	12-16

## FG4Q

## Zapsané průmyslové vzory - přehled podle tříd

- (51) **12-16**  
(11) 37034  
(21) 2016-40806  
(22) 29.11.2016  
(15) 17.05.2017  
(45) 22.01.2019  
(54) **Části autobusů**  
(28) 25  
(73) MAN Truck & Bus AG, München, DE  
(72) vzdal se práva být uveden-§35(2)zák.č.207/2000Sb., neuvedeno, XY  
(74) Všetěčka Zelený Švorčík Kalenský a partneři, advokátní a patentová kancelář, JUDr. Michal Havlík, advokát, Hálkova 2, Praha 2, 12000

- (55) **Zveřejnění průmyslového vzoru je odloženo do: 22.01.2019**

- (51) **21-01**  
(11) 37032  
(21) 2016-40836  
(22) 28.12.2016  
(15) 17.05.2017  
(54) **Hračka - panáček textilní**  
(28) 1  
(73) Šimůnková Věra, Týniště n.Orlicí, CZ  
(72) Šimůnková Věra, Týniště n.Orlicí, CZ  
(74) Petr Fina, 17. listopadu 727, Týniště nad Orlicí, 51721



1.1



1.2



1.3



1.4





1.5



1.10



1.6



1.7



1.8



1.9

- (51) **25-01**  
(11) 37029  
(21) 2016-40541  
(22) 23.02.2016  
(15) 17.05.2017  
(54) **Distanční vláknobetonová podložka**  
(28) 2  
(73) ŽELEZÁŘI, spol. s r.o., Ostrov u Macochy, CZ  
(72) Kráčalík Martin Ing., Ostrov u Macochy, CZ  
Kračalík Vladislav, Ostrov u Macochy, CZ  
(74) Patentová a známková kancelář, Ing. Jaromír Přikryl, Včelín 1161, Hulín,  
76824



1.1



1.2

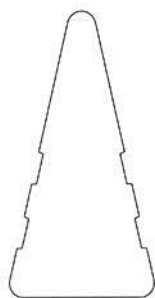

1.3

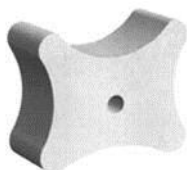

2.1

- (51) **26-05**  
(11) 37031  
(21) 2016-40816  
(22) 06.12.2016  
(15) 17.05.2017  
(54) **Světlomet**  
(28) 1  
(73) Aveo Engineering Group, s.r.o., Dobříš, CZ  
(72) Suvák Martin, Košice, SK  
Nielsen Christian Robert, Dobříš, CZ  
Shepelyuk Olexandr, Gelnica, SK



1.1



1.2



1.3



1.4

- 
- (51) **25-01**  
(11) 37033  
(21) 2017-40849  
(22) 18.01.2017  
(15) 17.05.2017  
(54) **Cihla**  
(28) 1  
(73) Brdčíko Petr, Chlumeck nad Cidlinou, CZ  
(72) Brdčíko Petr, Chlumeck nad Cidlinou, CZ

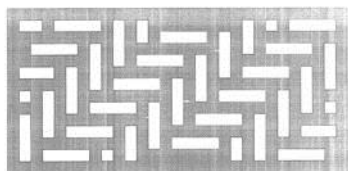

1.1



1.2



1.3

---



1.5

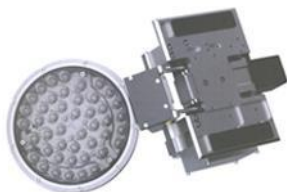

1.6



1.7

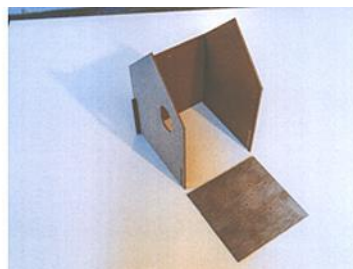

1.2

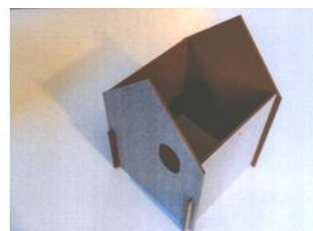

1.3

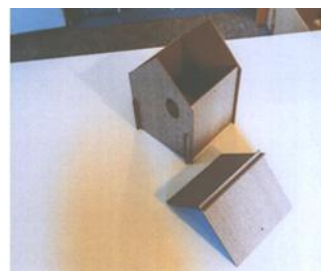

1.4

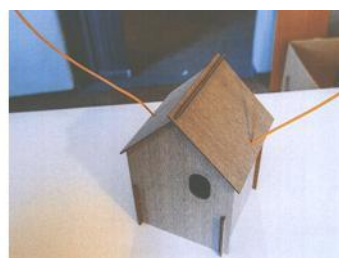

1.5

- 
- (51) **30-02**  
(11) 37030  
(21) 2016-40815  
(22) 20.03.2017  
(15) 17.05.2017  
(54) **Ptačí budka**  
(28) 1  
(73) Kováčová Adriana, Bratislava, SK  
(72) Kováčová Adriana, Bratislava, SK  
(74) Mgr. Marie Šebelová, advokátka, Karla Engliš 3221/2, Praha 5, 15000



1.1

**Seznam vlastníků zapsaných průmyslových vzorů**

(73)	(11)	(51)	(73)	(11)	(51)
Aveo Engineering Group, s.r.o., Dobříš, CZ	37031	26-05	Kováčová Adriana, Bratislava, SK	37030	30-02
Brdíčko Petr, Chlumeč nad Cidlinou, CZ	37033	25-01	MAN Truck & Bus AG, München, DE	37034	12-16
ŽELEZÁŘI, spol. s r.o., Ostrov u Macochy, CZ	37029	25-01	Šimůnková Věra, Týniště n.Orlicí, CZ	37032	21-01

## Úřední rozhodnutí a oznámení

### MK4A, MK4F

### Zánik patentů a autorských osvědčení uplynutím doby platnosti

(11)	(21)	Int.Cl/(51)	(11)	(21)	Int.Cl/(51)
286252	1997-1593	8/H04B 10/24	291316	1998-3776	8/B01J 13/16
289959	1998-3684	8/E04F 13/08	292855	1997-1563	8/A61F 2/32
290212	1997-1541	8/A61F 2/38	295291	1997-1539	8/C09D 183/04
290213	1997-1602	8/H04L 12/16	295936	1998-3813	8/A61P 13/12
290881	1999-4125	8/B65D 85/04	296381	1998-253	8/A61K 31/407
291296	1998-3775	8/B60B 17/00			

### MM4A, MM4F

### Zániky patentů a autorských osvědčení pro nezaplacení udržovacích poplatků

(11)	(21)	Int.Cl/(51)	(11)	(21)	Int.Cl/(51)
291172	1999-1790	8/B65D 23/08	300110	2004-195	8/A61K 36/889
292580	1997-3636	8/H01H 83/20	300930	2000-1763	8/A61M 15/00
293927	1999-1711	8/C08L 83/04	301198	2007-794	8/C12Q 1/68
298058	2000-1821	8/H04N 5/00	301583	2003-1406	8/A61K 31/505
298241	2002-1646	8/F16L 13/14	302416	2007-793	8/B21B 27/03
298794	2003-1232	8/A62C 39/00	303615	2011-728	8/C01B 13/11
299800	2001-1644	8/A61J 3/07	303826	2011-741	8/B03C 1/015
300027	2001-1666	8/C04B 35/582	305341	2011-614	8/A61K 31/165
300085	2001-1676	8/H04Q 7/00			

### MK1K

### Zániky užitných vzorů uplynutím doby platnosti

(11)	(21)	(51)	(11)	(21)	(51)
17618	2007-18823	F41J 1/12	24926	2012-26996	A01K 47/06
17630	2007-18812	H01R 4/28	24969	2012-26991	A23L 1/31
17826	2007-18810	B65H 45/04	24970	2012-26990	A23L 1/31
18032	2007-18824	B65D 43/00	25031	2012-26988	G02F 1/01
20391	2009-21919	F24J 3/08	25032	2012-26993	F28F 1/00
20429	2009-21918	G01N 27/07	25033	2012-26997	G09B 23/10
20430	2009-21925	F41A 33/02	25079	2012-26986	G11B 20/10
20453	2009-21912	B23Q 3/155	25080	2012-26989	G01N 19/10
20481	2009-21917	A44B 21/00	25081	2012-26992	E02D 19/22
20550	2009-21910	E03F 5/06	25120	2012-26983	B67D 1/07
20551	2009-21911	E01D 19/08	25153	2012-26984	A41F 19/00
21040	2009-21915	A01C 1/06	25251	2012-26970	A47L 9/00
24502	2012-26412	E04H 17/16	25342	2012-26998	A47B 96/06
24655	2012-26979	B61C 9/46	25905	2012-26981	F03B 13/08
24703	2012-26972	B65G 47/00	26267	2012-26980	F03B 13/08
24769	2012-26999	A61H 9/00	28781	2012-26975	A61C 8/00
24844	2012-26978	B60B 19/06			

## MK4Q

## Zániky práva ze zapsaných průmyslových vzorů uplynutím doby ochrany

(11)	(21)	Int.Cl.(51)	(11)	(21)	Int.Cl.(51)
27106	1996-29672	6/22-01	35403	2011-38844	9/07-01
27465	1996-29684	6/15-02	35561	2011-38847	9/20-03
30715	2001-33565	7/25-01	35713	2011-38841	9/01-01
35228	2011-38848	9/15-09	35714	2011-38840	9/23-03
35229	2011-38849	9/15-09			

## LD3K

## Částečné výmazy užitečných vzorů

- (11) 27517  
(21) 2014-29739  
(22) 07.07.2014  
(54) Balistická vesta

Rozsah ochrany se omezuje změnou nároků takto:

„ 1. Balistická vesta pro skryté nošení, opatřená balistickou vložkou pro ochranu uživatele před střelným a částečně před bodným a sečným zraněním, vyznačující se tím, že je vyrobena z dvoudílné tkaniny, sestávající z vnějšího dílu a z vnitřního dílu, kde v mezeře mezi nimi je uspořádána přední balistická vložka (9) a zadní balistická vložka (15), a ve vnitřním dílu vesty je umístěno přední zádržné tílko (5) a zadní zádržné tílko (5a) z vertikálně nepružného materiálu, pro vertikální stabilitu přední balistické vložky (9) a zadní balistické vložky (15).

2. Balistická vesta pro skryté nošení, opatřená balistickou vložkou pro ochranu uživatele před střelným a částečně před bodným a sečným zraněním, vyznačující se tím, že je vyrobena z dvoudílné tkaniny, sestávající z vnějšího dílu a z vnitřního dílu, kde v mezeře mezi nimi je uspořádána přední balistická vložka (9) a zadní balistická vložka (15) a vnější díl sestává z přední části (1) a ze zadní části (10) vnějšího dílu, a vnitřní díl sestává z přední části (4) a ze zadní části (13) vnitřního dílu, přičemž vnější díl je spojen s vnitřním dílem sešitím v oblasti ramen, a ve vnitřním dílu vesty je umístěno přední zádržné tílko (5) a zadní zádržné tílko (5a) z vertikálně nepružného materiálu, pro vertikální stabilitu přední balistické vložky (9) a zadní balistické vložky (15).

3. Balistická vesta pro skryté nošení, opatřená balistickou vložkou pro ochranu uživatele před střelným a částečně před bodným a sečným zraněním, vyznačující se tím, že je vyrobena z dvoudílné tkaniny, sestávající z vnějšího dílu a z vnitřního dílu, kde v mezeře mezi nimi je uspořádána zadní balistická vložka (15) a přední balistická vložka (9), která je zasunuta v přední kapse (7) vytvořené v přední části (4) vnějšího dílu, přičemž přední balistická vložka (9) v provozním stavu kryje hrud', břicho a boky uživatele, a vnější díl sestává z přední části (1) a ze zadní části (10) vnějšího dílu, a vnitřní díl sestává z přední části (4) a ze zadní části (13) vnitřního dílu, přičemž vnější díl je spojen s vnitřním dílem sešitím v oblasti ramen, a ve vnitřním dílu vesty je umístěno přední zádržné tílko (5) a zadní zádržné tílko (5a) z vertikálně nepružného materiálu, pro vertikální stabilitu přední balistické vložky (9) a zadní balistické vložky (15).

4. Balistická vesta pro skryté nošení, opatřená balistickou vložkou pro ochranu uživatele před střelným a částečně před bodným a sečným zraněním, vyznačující se tím, že je vyrobena z dvoudílné tkaniny, sestávající z vnějšího dílu a z vnitřního dílu, kde v mezeře mezi nimi je uspořádána přední balistická vložka (9) a zadní balistická vložka (15), která je zasunuta v zadní kapse (17) vytvořené v zadní části (13) vnitřního dílu, přičemž zadní balistická vložka (15) v provozním stavu kryje záda uživatele, a vnější díl sestává z přední části (1) a ze zadní části (10) vnějšího dílu, a vnitřní díl sestává z přední části (4) a ze zadní části (13) vnitřního dílu, přičemž vnější díl je spojen s vnitřním dílem sešitím v oblasti ramen, a ve vnitřním dílu vesty je umístěno přední zádržné tílko (5)

a zadní zádržné tílko (5a) z vertikálně nepružného materiálu, pro vertikální stabilitu přední balistické vložky (9) a zadní balistické vložky (15).

5. Balistická vesta pro skryté nošení, opatřená balistickou vložkou pro ochranu uživatele před střelným a částečně před bodným a sečným zraněním, vyznačující se tím, že je vyrobena z dvoudílné tkaniny, sestávající z vnějšího dílu a z vnitřního dílu, kde v mezeře mezi nimi je uspořádána přední balistická vložka (9) a zadní balistická vložka (15), a vnější díl vyrobený z elastického úpletu sestává z přední části (1) a ze zadní části (10) vnějšího dílu, a vnitřní díl sestává z přední části (4) a ze zadní části (13) vnitřního dílu, přičemž vnější díl je spojen s vnitřním dílem sešitím v oblasti ramen, a ve vnitřním dílu vesty je umístěno přední zádržné tílko (5) a zadní zádržné tílko (5a) z vertikálně nepružného materiálu, pro vertikální stabilitu přední balistické vložky (9) a zadní balistické vložky (15).

6. Balistická vesta pro skryté nošení, opatřená balistickou vložkou pro ochranu uživatele před střelným a částečně před bodným a sečným zraněním, vyznačující se tím, že je vyrobena z dvoudílné tkaniny, sestávající z vnějšího dílu a z vnitřního dílu, kde v mezeře mezi nimi je uspořádána zadní balistická vložka (15) a přední balistická vložka (9), která je zasunuta v přední kapse (7) vytvořené v přední části (4) vnějšího dílu, přičemž přední balistická vložka (9) v provozním stavu kryje hrud', břicho a boky uživatele, a vnější díl vyrobený z elastického úpletu sestává z přední části (1) a ze zadní části (10) vnějšího dílu, a vnitřní díl sestává z přední části (4) a ze zadní části (13) vnitřního dílu, přičemž vnější díl je spojen s vnitřním dílem sešitím v oblasti ramen, a ve vnitřním dílu vesty je umístěno přední zádržné tílko (5) a zadní zádržné tílko (5a) z vertikálně nepružného materiálu, pro vertikální stabilitu přední balistické vložky (9) a zadní balistické vložky (15).

7. Balistická vesta pro skryté nošení, opatřená balistickou vložkou pro ochranu uživatele před střelným a částečně před bodným a sečným zraněním, vyznačující se tím, že je vyrobena z dvoudílné tkaniny, sestávající z vnějšího dílu a z vnitřního dílu, kde v mezeře mezi nimi je uspořádána přední balistická vložka (9) a zadní balistická vložka (15), která je zasunuta v zadní kapse (17) vytvořené v zadní části (13) vnitřního dílu, přičemž zadní balistická vložka (15) v provozním stavu kryje záda uživatele, a vnější díl vyrobený z elastického úpletu sestává z přední části (1) a ze zadní části (10) vnějšího dílu, a vnitřní díl sestává z přední části (4) a ze zadní části (13) vnitřního dílu, přičemž vnější díl je spojen s vnitřním dílem sešitím v oblasti ramen, a ve vnitřním dílu vesty je umístěno přední zádržné tílko (5) a zadní zádržné tílko (5a) z vertikálně nepružného materiálu, pro vertikální stabilitu přední balistické vložky (9) a zadní balistické vložky (15).

8. Balistická vesta pro skryté nošení, opatřená balistickou vložkou pro ochranu uživatele před střelným a částečně před bodným a sečným zraněním, vyznačující se tím, že je vyrobena z dvoudílné tkaniny, sestávající z vnějšího dílu a z vnitřního dílu, kde v mezeře mezi nimi je uspořádána přední balistická vložka (9) a zadní balistická vložka (15), a vnější díl sestává z přední části (1) a ze zadní části (10) vnějšího dílu, a vnitřní díl vyrobený z antibakteriálního materiálu a současně z materiálu



dílu, přičemž zadní balistická vložka (15) v provozním stavu kryje záda uživatele, přičemž spodní okraje samotných balistických vložek (9, 15) sahají do pasu uživatele a spodní okraj balistické vesty sahá pod pás uživatele, a vnější díl, který je vyroben z elastického úpletu sestává z přední části (1) a ze zadní části (10) vnějšího dílu, a vnitřní díl sestává z přední části (4) a ze zadní části (13) vnitřního dílu, přičemž vnější díl je spojen s vnitřním dílem sešitím v oblasti ramen, a ve vnitřním dílu vesty je umístěno přední zádržné tílko (5) a zadní zádržné tílko (5a) z vertikálně nepružného materiálu, pro vertikální stabilitu přední balistické vložky (9) a zadní balistické vložky (15).

18. Balistická vesta pro skryté nošení, opatřená balistickou vložkou pro ochranu uživatele před střelným a částečně před bodným a sečným zraněním, vyznačující se tím, že je vyrobena z dvoudílné tkaniny, sestávající z vnějšího dílu a z vnitřního dílu, kde v mezeře mezi nimi je uspořádána přední balistická vložka (9) a zadní balistická vložka (15), přičemž spodní okraje samotných balistických vložek (9, 15) sahají do pasu uživatele a spodní okraj balistické vesty sahá pod pás uživatele, a vnější díl sestává z přední části (1) a ze zadní části (10) vnějšího dílu, a vnitřní díl, který je vyroben z antibakteriálního materiálu a současně z materiálu odvádějícího pot sestává z přední části (4) a ze zadní části (13) vnitřního dílu, přičemž vnější díl je spojen s vnitřním dílem sešitím v oblasti ramen, a ve vnitřním dílu vesty je umístěno přední zádržné tílko (5) a zadní zádržné tílko (5a) z vertikálně nepružného materiálu, pro vertikální stabilitu přední balistické vložky (9) a zadní balistické vložky (15).

19. Balistická vesta pro skryté nošení, opatřená balistickou vložkou pro ochranu uživatele před střelným a částečně před bodným a sečným zraněním, vyznačující se tím, že je vyrobena z dvoudílné tkaniny, sestávající z vnějšího dílu a z vnitřního dílu, kde v mezeře mezi nimi je uspořádána zadní balistická vložka (15) a přední balistická vložka (9), která je zasunuta v přední kapse (7) vytvořené v přední části (4) vnějšího dílu, přičemž přední balistická vložka (9) v provozním stavu kryje hrud', břicho a boky uživatele, přičemž spodní okraje samotných balistických vložek (9, 15) sahají do pasu uživatele a spodní okraj balistické vesty sahá pod pás uživatele, a vnější díl sestává z přední části (1) a ze zadní části (10) vnějšího dílu, a vnitřní díl, který je vyroben z antibakteriálního materiálu a současně z materiálu odvádějícího pot sestává z přední části (4) a ze zadní části (13) vnitřního dílu, přičemž vnější díl je spojen s

vnitřním dílem sešitím v oblasti ramen, a ve vnitřním dílu vesty je umístěno přední zádržné tílko (5) a zadní zádržné tílko (5a) z vertikálně nepružného materiálu, pro vertikální stabilitu přední balistické vložky (9) a zadní balistické vložky (15).

20. Balistická vesta pro skryté nošení, opatřená balistickou vložkou pro ochranu uživatele před střelným a částečně před bodným a sečným zraněním, vyznačující se tím, že je vyrobena z dvoudílné tkaniny, sestávající z vnějšího dílu a z vnitřního dílu, kde v mezeře mezi nimi je uspořádána přední balistická vložka (9) a zadní balistická vložka (15), která je zasunuta v zadní kapse (17) vytvořené v zadní části (13) vnitřního dílu, přičemž zadní balistická vložka (15) v provozním stavu kryje záda uživatele, přičemž spodní okraje samotných balistických vložek (9, 15) sahají do pasu uživatele, a vnější díl sestává z přední části (1) a ze zadní části (10) vnějšího dílu, a vnitřní díl, který je vyroben z antibakteriálního materiálu a současně z materiálu odvádějícího pot sestává z přední části (4) a ze zadní části (13) vnitřního dílu, přičemž vnější díl je spojen s vnitřním dílem sešitím v oblasti ramen, a ve vnitřním dílu vesty je umístěno přední zádržné tílko (5) a zadní zádržné tílko (5a) z vertikálně nepružného materiálu, pro vertikální stabilitu přední balistické vložky (9) a zadní balistické vložky (15).

21. Balistická vesta podle nároků 1 až 20 vyznačující se tím, že na obou jejích bocích jsou všity boční zipy (11) od jejího spodního okraje až do vzdálenosti 2 až 3 cm od podpaží, pro pevné zajištění balistické vesty na těle uživatele v zapnutém stavu a pro uvolnění balistické vesty v rozepnutém stavu.

22. Balistická vesta podle nároků 1 až 21 vyznačující se tím, že přední kapsa (7) a zadní kapsa (17) jsou uvolnitelně uzavřeny pomocí vnitřních zipů (8 a 16).“

Datum nabytí právní moci rozhodnutí o  
částečném výmazu: 16.05.2017

## Zápisy licenčních smluv do rejstříku užitných vzorů pro nabyvatele

(11) 22142  
(73) České vysoké učení technické v Praze, Fakulta stavební, Katedra ocelových a dřevěných konstrukcí, Praha, CZ  
Nabyvatel: OGB s.r.o., Karla Čapka 1739/6, Teplice, 41501, CZ  
Druh licence: výlučná  
Datum uzavření smlouvy: 20.06.2016  
Datum zápisu smlouvy: 18.05.2017

(11) 22143  
(73) České vysoké učení technické v Praze, Fakulta stavební, Katedra ocelových a dřevěných konstrukcí, Praha, CZ  
Nabyvatel: OGB s.r.o., Karla Čapka 1739/6, Teplice, 41501, CZ  
Druh licence: výlučná  
Datum uzavření smlouvy: 20.06.2016  
Datum zápisu smlouvy: 18.05.2017

## ND1K

### První prodloužení doby platnosti užitných vzorů

(51) **F41A 19/06** (2006.01)  
**F41A 19/10** (2006.01)  
(11) 25915  
(21) 2013-28113  
(22) 25.06.2013  
(73) Pejčoch Oldřich Ing., Starý Jičín, CZ  
Páleníková Šáša, Praha, CZ  
Páleníková Linda, Praha, CZ  
(54) Zařízení ke snížení odporu spouště

(51) **G08B 21/20** (2006.01)  
**G05D 7/06** (2006.01)  
(11) 25955  
(21) 2013-27759  
(22) 11.04.2013  
(73) Houška Jaroslav Ing., Praha, CZ  
Krofta Petr, Praha, CZ  
(54) Automatický ochranný uzávěr vody

## ND4Q

### První obnovy doby ochrany průmyslových vzorů



(51) 23-02  
(11) 35624  
(21) 2012-39052  
(22) 15.05.2012  
(54) Vany

(51) 23-02  
(11) 35625  
(21) 2012-39053  
(22) 15.05.2012  
(54) Vana terapeutická

## ND4Q

## Třetí obnovy doby ochrany průmyslových vzorů

- (51) 09-01
- (11) 31247
- (21) 2002-33933
- (22) 17.05.2002
- (54) Sestavný obal potravinářského výrobku

## PD4A

## Převod práv a ostatní změny majitelů patentů

- (11) 295963
- (21) 1998-1457
- (73) Interfa AG, Baar, CH

- (11) 295963
- (21) 1998-1457
- (73) Conti Fasteners AG, 6340 Baar, CH

- (11) 295963
- (21) 1998-1457
- (73) Interfa AG, Vaduz, LI

- (11) 296614
- (21) 2002-1993
- (73) Luvata Altop (Zhongshan) Ltd, Zhongshan City, Guangdong Province 528429, CN

- (11) 303146
- (21) 2010-444
- (73) KOVOFINIŠ s.r.o., Ledec nad Sázavou, CZ

- (11) 304818
- (21) 2002-3247
- (73) Omega Pharma NV, 9810 Nazareth, BE

## PD1K

## Převod práv a ostatní změny majitelů užitných vzorů

- (11) 22028
- (21) 2010-23261
- (73) Příbyl Jiří MgA., Praha 5, CZ

- (11) 25451
- (21) 2012-27246
- (73) GeneProof a.s., Brno, Dolní Heršpice, CZ

## PD4Q

## Převod práv a ostatní změny vlastníků průmyslových vzorů

- (11) 31283
- (21) 2002-33953
- (73) Pohunek Václav, Praha 11, Háje, CZ

- (11) 34275
- (21) 2008-37397
- (73) Příbyl Jiří MgA., Praha 5, CZ

- (11) 35158
- (21) 2010-38171
- (73) Příbyl Jiří MgA., Praha 5, CZ

- (11) 35621
- (21) 2013-39430
- (73) Malášek Michal MgA., Praha 5, Radotín, CZ

- (11) 35645
- (21) 2012-39082
- (73) KONCERN DESIGN STUDIO s.r.o., Praha 4, Braník, CZ

- (11) 36440
- (21) 2015-40171
- (73) KONCERN DESIGN STUDIO s.r.o., Praha 4, Braník, CZ

- (11) 36567
- (21) 2015-40175
- (73) KONCERN DESIGN STUDIO s.r.o., Praha 4, Braník, CZ

## MH4A

## Částečné zrušení patentů

- (11) 294820
- (21) 2004-234
- (22) 12.02.2004
- (54) Kovová identifikační šupina a způsob její výroby  
Patentové nároky se stanovují v následujícím znění:  
„1. Způsob výroby kovové identifikační šupiny (1) s identifikačním kódem, vyznačující se tím, že zahrnuje následující kroky: na matrici (4) s holografickým motivem (7) se vytvoří maska (9) z elektroizolačního materiálu, poté se matrice (4) v místech nepřekrytých maskou (9) z elektroizolačního materiálu galvanicky pokoví, a hotové kovové identifikační šupiny (1) se sejmou z matrice (4).  
2. Způsob výroby podle nároku 1, vyznačující se tím, že maska (9) z elektroizolačního materiálu se vytvoří tak, že se nejdříve na matrici (4) s

holografickým motivem (7) nanese vrstva fotorezistu (5), na kterou se přiloží stínící maska (6) a vrstva fotorezistu (5) se přes stínící masku (6) osvítlí UV lampou a poté se osvětlená vrstva fotorezistu (5) odleptá ve vývojce až na matrici (4), přičemž následně se matrice (4) v místech odleptané vrstvy fotorezistu galvanicky pokoví, zbytky vrstvy fotorezistu (5) se odstraní a hotové kovové identifikační šupiny (1) se sejmou z matrice (4).  
3. Způsob výroby podle nároku 1 nebo 2, vyznačující se tím, že matrice (4) se pasivuje roztokem dvojchromanu draselného.  
4. Způsob výroby podle kteréhokoliv z nároků 2 až 3, vyznačující se tím, že jako stínící maska (6) se použije polygrafická osvitka.

5. Způsob výroby podle kteréhokoliv z nároků 1 až 4, vyznačující se tím, že matrice (4) se galvanicky pokoví v galvanoplastické niklovací lázni.
6. Způsob výroby podle kteréhokoliv z nároků 1 až 5, vyznačující se tím, že zbytky masky (9) z elektroizolačního materiálu a/nebo zbytky vrstvy fotorezistu (5) se odstraní opláchnutím v rozpouštědle a poté se matrice (4) opláchně demineralizovanou vodou a následně se osuší.
7. Způsob výroby podle kteréhokoliv z nároků 1 až 6, vyznačující se tím, že hotové kovové identifikační šupiny (1) se z matrice (4) sejmou jemným oškrabáním nebo v ultrazvukové lázni.
8. Způsob výroby podle kteréhokoliv z nároků 1 až 7, vyznačující se tím, že matrice (4) s holografickým motivem (7) se zhotoví z niklu.
9. Způsob výroby podle nároku 1, vyznačující se tím, že maska (9) z elektroizolačního materiálu se nanese přímo na matrici (4) s holografickým motivem (7) tiskařským postupem.
10. Způsob výroby podle nároku 9, vyznačující se tím, že maska (9) z elektroizolačního materiálu se nanese hlubotiskem.“

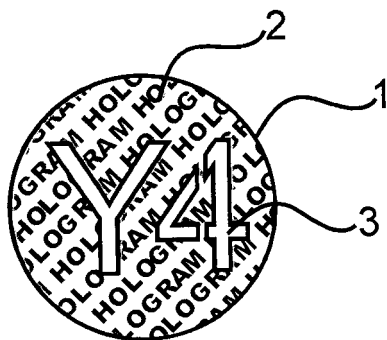

Datum nabytí právní moci rozhodnutí o  
částečném zrušení: 16.05.2017

---

## Zamítnuté a částečně zamítnuté přihlášky ochranných známek před zveřejněním

Kapitola obsahuje údaje o rozhodnutích o přihláškách ochranných známek, u kterých byly na základě provedeného věcného průzkumu shledány Úřadem důvody pro zamítnutí přihlášky ochranné známky podle ustanovení § 4 nebo 6 zákona č. 441/2003 Sb. Na základě toho Úřad vydal rozhodnutí o zamítnutí přihlášky podle ustanovení § 22 zákona č. 441/2003 Sb., a to pro celý seznam výrobků a služeb nebo pro jeho část. Údaje o výsledku rozhodnutí (zamítnutí přihlášky, částečně zamítnutí přihlášky) jsou uvedeny jako datum právní moci rozhodnutí/výsledek rozhodnutí.

(210) **O-512257**

(540)

**LYDON WELLS Legal**

20.05.2017/NABYTÍ P.M. - ČÁSTEČNĚ ZAMÍTNUTÍ PŘIHLÁŠKY

(210) **O-515476**

(540)

**KYTARA NAPŘÍČ ŽÁNRY**

12.05.2017/NABYTÍ P.M. - ČÁSTEČNĚ ZAMÍTNUTÍ PŘIHLÁŠKY

(210) **O-515680**

(540)

**Píšeme tiskacím písmem**

13.05.2017/NABYTÍ P.M. - ZAMÍTNUTÍ PŘIHLÁŠKY

(210) **O-515682**

(540)

**Zjednodušené tiskací písmo určené pro psaní**

13.05.2017/NABYTÍ P.M. - ZAMÍTNUTÍ PŘIHLÁŠKY

(210) **O-516970**

(540)

**Chotěboř**

11.05.2017/NABYTÍ P.M. - ZAMÍTNUTÍ PŘIHLÁŠKY

(210) **O-518048**

(540)



27.04.2017/NABYTÍ P.M. - ZAMÍTNUTÍ PŘIHLÁŠKY

(210) **O-519092**

(540)

**ZÁZVORÁK**

10.05.2017/NABYTÍ P.M. - ZAMÍTNUTÍ PŘIHLÁŠKY

(210) **O-521745**

(540)

**Elite Clinic**

03.05.2017/NABYTÍ P.M. - ZAMÍTNUTÍ PŘIHLÁŠKY

(210) **O-522134**

(540)

**EKONOM - účetní a evidenční systém**

04.05.2017/NABYTÍ P.M. - ČÁSTEČNĚ ZAMÍTNUTÍ PŘIHLÁŠKY

(210) **O-522660**

(540)

**Bendovy kapky**

04.05.2017/NABYTÍ P.M. - ČÁSTEČNĚ ZAMÍTNUTÍ PŘIHLÁŠKY

(210) **O-522859**

(540)



11.05.2017/NABYTÍ P.M. - ZAMÍTNUTÍ PŘIHLÁŠKY

(210) **O-522860**

(540)



11.05.2017/NABYTÍ P.M. - ZAMÍTNUTÍ PŘIHLÁŠKY

(210) **O-522861**

(540)



11.05.2017/NABYTÍ P.M. - ZAMÍTNUTÍ PŘIHLÁŠKY

(210) **O-523803**

(540) **Limonáda z Moštěnického sirupu**

03.05.2017/NABYTÍ P.M. - ZAMÍTNUTÍ PŘIHLÁŠKY

---

(210) **O-524080**

(540) **SUPERŠTOUCHADLO**

05.05.2017/NABYTÍ P.M. - ČÁSTEČNÉ ZAMÍTNUTÍ PŘIHLÁŠKY

---

(210) **O-524601**

(540)



10.05.2017/NABYTÍ P.M. - ZAMÍTNUTÍ PŘIHLÁŠKY

---

(210) **O-524604**

(540)

**DENNÍ EXPRES**

05.05.2017/NABYTÍ P.M. - ČÁSTEČNÉ ZAMÍTNUTÍ PŘIHLÁŠKY

---

(210) **O-525173**

(540)



12.05.2017/NABYTÍ P.M. - ZAMÍTNUTÍ PŘIHLÁŠKY

---

(210) **O-525630**

(540) **ANTISTRESOVÉ OMALOVÁNKY**

09.05.2017/NABYTÍ P.M. - ZAMÍTNUTÍ PŘIHLÁŠKY

---

(210) **O-525871**

(540)

**PROMOTÉR ROKU**

09.05.2017/NABYTÍ P.M. - ZAMÍTNUTÍ PŘIHLÁŠKY

---

(210) **O-526534**

(540)

**Zlatý účet**

09.05.2017/NABYTÍ P.M. - ZAMÍTNUTÍ PŘIHLÁŠKY

---

(210) **O-529191**

(540)

**DA VINCI**

19.05.2017/NABYTÍ P.M. - ČÁSTEČNÉ ZAMÍTNUTÍ PŘIHLÁŠKY

---

(210) **O-530297**

(540)

**Ráj Dřeva**

16.05.2017/NABYTÍ P.M. - ZAMÍTNUTÍ PŘIHLÁŠKY

---

(210) **O-530388**

(540)

**Czech Golf Membership Card**

19.05.2017/NABYTÍ P.M. - ZAMÍTNUTÍ PŘIHLÁŠKY

---

(210) **O-531862**

(540)

**CONTROL computer based information systems**

12.05.2017/NABYTÍ P.M. - ZAMÍTNUTÍ PŘIHLÁŠKY

---

(210) **O-531863**

(540)



12.05.2017/NABYTÍ P.M. - ZAMÍTNUTÍ PŘIHLÁŠKY

---

### Přehled zveřejněných přihlášek ochranných známek

Přihlášky ochranných známek, které byly na základě výsledků formálního a věcného průzkumu provedeného Úřadem shledány schopné zápisu do rejstříku ochranných známek, jsou obsaženy v této kapitole. Důležitou právní skutečností je, že zveřejněním přihlášky ochranné známky v této kapitole Věstníku (§ 23 zákona č. 441/2003 Sb.) začíná běžet zákonná tříměsíční lhůta pro podání námitek podle ustanovení § 25 zákona č. 441/2003 Sb.

Číselný přehled (210)											
O-515316	O-520399	O-522134	O-522660	O-524080	O-524604	O-526511	O-528163	O-531257	O-533227	O-533228	O-533229
O-533230	O-533231	O-533455	O-534311	O-535080	O-535081	O-535238	O-535426	O-535460	O-535463	O-535568	O-536065
O-536158	O-536162	O-536163	O-536168	O-536226	O-536284	O-536343	O-536447	O-536533	O-536630	O-536749	O-536762
O-536887	O-537213	O-537255	O-537256	O-537257	O-537258	O-537395	O-537425	O-537426	O-537427	O-537460	O-537482
O-537556	O-537583	O-537655	O-537656	O-537657	O-537658	O-537724	O-537874	O-537898	O-537947	O-537948	O-538006
O-538130	O-538131	O-538152	O-538153	O-538154	O-538211	O-538218	O-538298	O-538299	O-538306	O-538312	O-538313
O-538324	O-538326	O-538333	O-538375	O-538395	O-538410	O-538413	O-538416	O-538421	O-538444	O-538462	O-538483
O-538500	O-538501	O-538502	O-538503	O-538504	O-538505	O-538517	O-538523	O-538524	O-538533	O-538534	O-538574
O-538605	O-538626	O-538633	O-538644	O-538655	O-538656	O-538675	O-538738	O-538746	O-538756	O-538763	O-538775
O-538776	O-538777	O-538797	O-538812	O-538813	O-538838	O-538846	O-538858	O-538859	O-538862	O-538864	O-538867
O-538869	O-538870	O-538881	O-538886	O-538888	O-538889	O-538890	O-538895	O-538899	O-538908	O-538911	O-538914
O-538928	O-538929	O-538944	O-538952	O-538953	O-538956	O-538963	O-538974	O-538983	O-539023	O-539026	O-539031
O-539046	O-539135	O-539280	O-539498	O-539534							

## Zveřejněné přihlášky ochranných známek

(210) **O-515316**  
(220) 28.07.2014  
(320) 28.07.2014  
(511) 6, 19, 35, 37  
(540)

DVEŘE  
**TREND**

(510) (6) kovové dveře, doplňky dveří z kovu, kovové dvevní zárubně, kovové dvevní rámy a dvevní úchyty, dvevní kování (kovové), výplně dveří (kovové), kovové dvevní prahy, dvevní kliky (kovové), kovové dvevní zámky, kovová klepadla dvevní, kovové dvevní zářádky, dvevní uzávěry s výjimkou elektrických, neelektrické otvírače a zavírače dveří, kovové dvevní závory; (19) nekovové stavební materiály, nekovové dveře, dveře křídlové kývací a zárubně dveří, nekovové výplně dveří, nekovové obklady zdí, nekovové překlady a prahy (dvevní); (35) maloobchodní a maloobchodní činnost se zaměřením na výrobky uvedené ve třídách 6, 19, 20, zprostředkovatelská obchodní činnost s výrobky a službami ve třídách 6, 19, 20 a 37, komerční využití Internetu v oblastech obchodu a nabídky výrobků a služeb uvedených ve třídách 6, 19, 20 a 37, internetový obchod (e-shop) s výrobky a službami ve třídách 6, 19, 20 a 37, inzertní, propagační služby a komerční informační služby prostřednictvím Internetu za účelem obchodu, předvádění zboží, reklama on-line v počítačové síti, rozšiřování vzorků zboží, reklama, marketing, administrativní činnost, franchising; (37) stavby a opravy budov, instalační služby dveří, montáž, servis, údržba a oprava dveří, zednické služby, zprostředkovatelská a poradenská činnost v uvedených oborech.  
(591) Barevná  
(730) **Brychta Aleš**, Na Loučkách 1215, Kuřim, 66434, CZ  
(740) Jansa, Mokřý, Otevřel & partneři, v.o.s., JUDr. Lukáš Jansa, advokát, Sokola Tůmy 743/16, Ostrava - Mariánské Hory, 70900

(210) **O-520399**  
(220) 26.02.2015  
(320) 26.02.2015  
(511) 35  
(526) Line

(540) **Perfect Clinic Line**

(510) (35) reklama a marketing, reklama on-line v počítačové síti, marketingové studie, rozšiřování reklamních materiálů zákazníkům (letáky, prospekty, tisky, vzorky), venkovní reklama, prezentace výrobků v komunikačních médiích pro účely maloobchodu, výslovně kosmetických výrobků a přípravků a přípravků pro osobní hygienu, a to přípravků pro péči a ošetřování pokožky spadajících do této třídy, kosmetických krémů, mlék, gelů a emulzí spadajících do této třídy, masážních krémů a emulzí, regeneračních krémů a vod, medicínálních mýdel, bylinných kosmetických přípravků, vitamínových preparátů pro tělovou kosmetiku, vonných olejů, toaletních přípravků, farmaceutických výrobků, farmaceutických přípravků pro péči o pokožku, a to balzámů, krémů a mastí pro lékařské účely, hygienických potřeb pro lékařství a pro osobní hygienu, s výjimkou toaletních potřeb, vymývacích prostředků, lotionů pro farmaceutické účely, výtažků z léčivých bylin, diabetických přípravků pro léčebné účely, náplastí, obvazového materiálu, dezinfekčních přípravků, výtažků bohatých na rostlinné bílkoviny pro výživu nemocných k léčebným účelům, výživných přípravků pro mikroorganismy k léčebným účelům, doplňků výživových pro lékařské účely, léčivých přípravků do koupele, léčivých bylin a čajů, bylinných přípravků pro léčebné účely, vitamínových přípravků, vitamínových nápojů, olejů pro lékařské účely, tuků pro lékařské účely, tinktur, komerční informace a rady pro spotřebitele, výstavy k reklamním a obchodním účelům, styky s veřejností,

poskytování informací a obchodních služeb z oblasti plastické chirurgie a mikrochirurgie a kosmetické chirurgie pomocí Internetu.  
(730) **Kufa Roman MUDr.**, Nábřeží Svobody 4, Český Těšín, 73701, CZ  
(740) Ing. Pavel Nádvořník s.r.o., Sokola Tůmy 1099/1, Ostrava - Mariánské Hory, 70900

(210) **O-522134**  
(220) 12.05.2015  
(320) 12.05.2015  
(511) 42  
(540)

**EKONOM - účetní a evidenční systém**  
(510) (42) počítačové programy (tvorba), aktualizace počítačových programů, služby cloudových výpočetních systémů, konzultace v oblasti počítačového softwaru, počítačové programování, počítačové programy - instalace, pronájem počítačového software, software jako služba SaaS, údržba počítačových programů.  
(730) **ELISOFT, s.r.o.**, Žitná 626, Zlín, 76314, CZ

(210) **O-522660**  
(220) 28.05.2015  
(320) 28.05.2015  
(511) 5  
(540)

**Bendovy kapky**  
(510) (5) hygienické výrobky pro léčebné účely, diabetické přípravky pro léčebné účely, dezinfekční přípravky, výrobky pro hubnutí škodlivých zvířat, fungicidy, herbicidy.  
(730) **Kovaříková Eva MUDr.**, Husinecká 541/13, Praha 3, 13000, CZ  
(740) Bc. Ivan Novák, U Havlíčkových sadů 422/1, Praha 2, 12000

(210) **O-524080**  
(220) 23.07.2015  
(320) 23.07.2015  
(511) 21, 35  
(540)

**SUPERŠTOUCHADLO**  
(510) (21) nádoby pro domácnost, nádoby pro použití v kuchyni a v domácnosti, kráječ na těsto, nádoby kuchyňské; (35) propagační činnost, reklama, pomoc při řízení obchodní činnosti, obchodní administrativa, kancelářské práce.  
(730) **Vaše DEDRA, s.r.o.**, Podhradní 69, Česká Skalice, 55203, CZ

(210) **O-524604**  
(220) 17.08.2015  
(320) 17.08.2015  
(511) 9, 16, 35, 38, 41  
(540)

**DENNÍ EXPRES**  
(510) (9) filmy, nosiče záznamů, televizní a audiovizuální programy na nosičích, videoprogramy na nosičích, videokazety, audiokazety, počítačové hry používané výhradně s televizními přijímači, audioprogramy na nosičích, zábavné pořady, hudební a audiovizuální díla na nosičích, cd disky, informace a záznamy na jakémkoli nosiči spadající do třídy 9; (16) fotografie, letáky, kalendáře; (35) marketing, reklamní, inzertní a propagační činnost, včetně propagace hudebních akcí jako koncertů, festivalů, propagace soutěžních pořadů, rozhlasová a televizní reklama, videoreklama, propagační služby ve formě sdílení multimediálního obsahu prostřednictvím internetu nebo jiných počítačových sítí; (38) televizní a rozhlasové vysílání, šíření filmových a televizních programů, streaming dat, poskytování portálu na sdílení videa, elektronické komunikační služby, poskytování portálu na sdílení videa pro zábavní nebo vzdělávací účely; (41) tvorba filmových a televizních programů, filmová studia, filmová tvorba, nahrávací studia, výroba videofilmů, video studio, pořizování zvukových, obrazových a zvukově obrazových snímků.  
(730) **MAFRA, a.s.**, Karla Engliše 519/11, Praha 5, 15000, CZ  
(740) Rott, Růžička & Guttman Patentové, známkové a advokátní kanceláře, JUDr. Michal Růžička CSc., patentový zástupce, Vinohradská 37, Praha 2, 12000

(210) **O-526511**

(220) 05.11.2015

(320) 05.11.2015

(511) 9, 25, 35

(540)

### Lancer

(510) (9) ochranné neprůstřelné vesty, ochranné obleky proti úrazům, ochranná obuv proti úrazům, ochranné přilby, štíty a masky pro ochranu hlavy a obličeje, ochranné rukavice, ochranné oděvy pro průmyslové účely, proti úrazu, proti netoxickým chemikáliím, oděvy azbestové, oděvy protipožární, oděvy výstražné s retroreflexními prvky; (25) pracovní oděvy, ochranné oděvy proti chladu, špíně, dešti, vodě, zateplené i nezateplené, bundy, kalhoty, vesty, overaly, pláště, z kůže, imitace kůže, textilní, kombinované, obuv, obuv pracovní kožená, gumová, nepromokavá, zateplená i nezateplená, s ocelovou výztuží; (35) maloobchodní a velkoobchodní služby, zprostředkovatelská činnost a internetový obchod s výše uvedenými výrobky ve třídách 9 a 25, reklamní, inzertní, propagační činnost, šíření a distribuce reklamních materiálů, obchodní administrativa, podnikové poradenství a obchodní management, průzkum trhu.

(730) **4M SYSTEMS s.r.o.**, Slezanů 2296/9, Praha 6, 16900, CZ

(210) **O-528163**

(220) 20.01.2016

(320) 20.01.2016

(511) 9, 14, 16

(540)



(510) (9) kontrolní pokladny, automatické časové spínače a řídicí přístroje jemné mechaniky všeho druhu, přístroje a nástroje vědecké, navigační, geodetické, elektrické, fotografické, kinematografické, optické přístroje a nástroje k vážení, měření, signalizování, pro účely kontrolní, záchranné a pro výuku, automatické přístroje uváděné v činnost vhozením mince nebo známky, stroje pro záznam, přenos a reprodukci zvuku nebo obrazu, zapisovací pokladny a počítačové stroje, hasicí přístroje; (14) budíky všeho druhu, ciferníky, časomíry, hodinářské kotvičky, náramkové hodinky všeho druhu, mechanické a elektrické hodiny všeho druhu a to nástěnné, stolní, letecké palubní, auto hodiny, modelářské časovače, minutky, ozdobné hodiny, hodiny kontrolní, hodiny sluneční, chronografy, chronometry, chronoskopy, hodinářská kyvadla, hodinová pera, řetízky k hodinkám, schránky na hodiny, hodinové skříňky, hodinové stroje, pouzdra na hodinky, krabičky na hodinky (prezentace), kryty na hodinky, dárkové krabičky na hodinky, ozdobné kazety na hodinky, řemínky na náramkové hodinky, pouzdra na šperky, pouzdra na hodiny a hodinky, drahé kovy a jejich slitiny a umělecká díla z drahých kovů, hodinky z drahých kovů, klenoty z drahých kovů, šperky z drahých kovů, pouzdra na hodinky z drahých kovů, pouzdra na hodinářské výrobky z drahých kovů, ozdoby na oděvy z drahých kovů, šperky, drahokamy, drahé kameny; (16) alba, držáky na psací potřeby, ocelová pera, penály, pera (kancelářské potřeby), pera plnicí, papírenské zboží, a to papírové etikety, papírové tašky, umělohmotné tašky, těžítka, papírové ubrousky, psací potřeby, reklamní a ozdobné předměty v jiné třídě neuvedené, rýsovací pera, psací podložky, podložky na stůl papírové, podložky pod pivní sklenice, pouzdra na doklady, pouzdra na pera, psací soupravy (sada psacích potřeb), billboardy, mapy, modely v rámci této třídy, samolepky, fotografie, pohlednice, kalendáře, dopisní papír, obálky, obalové materiály z papíru nebo umělých hmot, blahopřání, kancelářské potřeby kromě nábytku, brožury, učební a školní potřeby a pomůcky, kružítko, štětce, tužky.

(730) **MPM-QUALITY v.o.s.**, Příborská 1473, Frýdek-Místek, 73801, CZ

(740) Kyjovský, Blažek & kolegové, advokátní kancelář, JUDr. Milan Kyjovský, advokát, Poštovská 8c, Brno, 60200

(210) **O-531257**

(220) 18.05.2016

(320) 18.05.2016

(511) 35, 43, 45

(540)



(510) (35) pomoc a poradenství v obchodní činnosti, prodej triček, mikin, látkových tašek, hrnečků, bloků, drobných reklamních předmětů, klíčenek, přívěsků a tužek, propagační činnost, reklama; (43) ubytování, stravování - provoz zařízení pro děti vyžadující okamžitou pomoc FOD Klokánek; (45) osobní a sociální služby poskytované ostatními za účelem uspokojování potřeb jednotlivců a to sociálně právní ochrana dětí a zajišťování náhradní péče.

(591) Barevná

(730) **Fond ohrožených dětí**, Na Poříčí 1038/6, Praha 1, 11000, CZ

(210) **O-533227**

(220) 15.08.2016

(320) 15.08.2016

(511) 9, 16, 31, 35, 36, 41, 43, 44

(540)



(510) (9) elektronické časopisy, elektronická periodika a knihy v elektronické podobě, elektronické databáze a databázové produkty, informace a data a databáze a záznamy v elektronické podobě, multimediální aplikace, elektronické multimediální nebo elektronické informační katalogy, magnetické nebo optické suporty zvukových nebo zvukové obrazových záznamů, nosiče záznamů nahrané i nenahrané, videokazety nahrané i nenahrané, audiokazety nahrané i nenahrané, audiovizuální programy, audioprogramy, audiovizuální díla na nosičích, audiovizuální díla v digitální podobě, filmy exponované, hudební díla na nosičích nebo v elektronické podobě, audio záznamy na nosičích nebo v elektronické podobě, CD disky, DVD disky, blue ray disky, přístroje pro zpracování informací a počítače včetně jejich jednotlivých součástí a náhradních dílů ze třídy 9, baterie a články elektrické, elektrické akumulátory, počítačové hry s výstupem na PC, počítačové hry, hrací skříně uváděné v činnost vhozením mince, reklamní světelné přístroje, programové vybavení pro počítače, software, hardware výpočetní techniky nebo komunikační nebo informační techniky, elektronické nebo datové nebo informační nebo komunikační nebo výpočetní sítě včetně jednotlivých součástí a náhradních dílů obsažených ve třídě 9, aparáty a přístroje vědecké, geodetické, fotografické, filmové, optické, přístroje pro vážení, měření, signalizaci, kontrolu, záchranu a přístroje učební, aparáty pro záznam, uchování, převod, přenos nebo reprodukci zvuku nebo obrazu, přístroje a nástroje pro vedení, přepínání, přeměnu, akumulaci, regulaci nebo řízení elektrického proudu, hasicí přístroje, telefony, záznamníky, faxy, ústředny, automatické distributory a mechanismy na mince, zapisovací pokladny,



kalkulační stroje; (16) obrazy, akvarely, grafické reprodukce, grafiky, litografie, litografie umělecké, architektonické makety, malby (obrazy) zarámované či nezarámované, olejotisky, portréty, rytiny, dřevorytiny, hlubotisky, mědirytiny, lepty, tisky napodobující rytiny a další upomínkové předměty nebo výtvarná díla v rámci této třídy, poštovní známky, tiskoviny, tiskopisy, formuláře, časopisy, periodika, knihy, manuály, katalogy, databázové produkty a databáze v papírové formě, tiskárenské výrobky, učební pomůcky (s výjimkou přístrojů), umělecké nebo ozdobné předměty z papíru, figurky z papírové hmoty, obaly bublinkové z umělých hmot, plastické obaly nezařazené do jiných tříd, pohledy ilustrované se zvukovou nahrávkou, plakáty, fotografie, kalendáře, pohlednice, gratulace, dopisní papíry, obálky, mapy, plány, zemské globusy, samolepky, obitky, nálepky, losy, listky, poznámkové bloky, desky na spisy, počítače, šanony, omalovánky, activity books, balící papír, obaly všeho druhu papírové, listy, pytlíky a sáčky pro obalovou techniku, sešity, skicáky, tužky, pastelky, tuhy, gumy, ořezávatka, ořezávatka strojky, penály, pravítka, papírové tašky, papírové kapsníky, jednorázové výrobky z papíru a to papírové ubrusy a ubrusky, papírové prostírání, ručníky papírové, těžítka na papíry, papír, lepenka, filtrační papír, filtry kávové (papírové), výrobky papírenské, písma pro tiskárny, losy, štočky, potřeby pro knižní vazby, lepidla pro papírenství nebo domácnost, materiál pro umělece, štětce, malířská plátna, psací stroje a kancelářské potřeby s výjimkou nábytku, knižní zarážky, papírové kornouty, krabice lepenkové nebo papírové, papírové podložky pro pivní sklenice, pouzdra na doklady, razítka, stojany malířské, stojany na fotografie, tabule reklamní z papíru nebo lepenky, tabule školní, papírové vlajky, reklamní výrobky z papíru, dekorativní předměty z papíru, reklamní a informační poutače z papíru, papírové a umělohmotné tašky jako upomínkové předměty; (31) výrobky zemědělské, zahradnické a lesní (bez jakýchkoliv úprav pro konzumaci), chovatelské a pěstitelské produkty, živá zvířata a rostliny, krmivo a nápoje pro zvířata, přípravky posilující pro zvířata, stelivo pro domácí zvířata, podestýlka, podhoubí, rostliny, rostlinná semena, rýže neopracovaná, zrní (i jako obilniny i jako semena), nezpracované obilniny, nezpracované ořechy a arašidy, slad, vejce násadová, živá měkkýši a koryši, čerstvé ovoce, čerstvá zelenina, čerstvé luštěniny, čerstvé houby, rybí jikry pro líhnutí, vejce na líhnutí (oplozená), čerstvé bylinky jako koření, čerstvé květiny, věnce z přírodních rostlin, mulč slaměný, návnady (živé rybářské), otruby, sadba, seno, trávniky přírodní, vedlejší produkty při zpracování obilnin pro živočišnou spotřebu, stromy (jako rostliny), syrové dřevo, kulatina dřevěná neodkorněná, kůra surová, řezivo neočištěné od kůry, třísky dřevěné na výrobu papírenské buničiny (celulózy), keře, křoví, kmety stromů, korek surový, živé vánoční stromečky; (35) výstavy reklamní nebo komerční, organizace reklamních nebo komerčních výstav, správa výstavních prostor (komerčních nebo reklamních), reklamní, inzertní a propagační činnost, marketing, merchandising, poskytování informací komerčního nebo reklamního charakteru, multimediálních informací komerčního charakteru, komerční využití internetu v oblastech komerčních internetových médií a vyhledávacích služeb, on-line inzerce, pronájem informačních nebo reklamních míst, činnost reklamní agentury, činnost ekonomických a/nebo organizačních poradců, zprostředkování v obchodních vztazích, podnikové poradenství a obchodní management, správa hotelů, franchising, pomoc při využívání a řízení obchodního podniku, personální agentura, personální poradenství, automatizované zpracování dat, pomoc při provozování obchodů a obchodních činnostech průmyslového nebo obchodního podniku, služby, které zahrnují záznam, přepis, vypracování, kompilaci přenášené nebo systematické písemných či datových či elektronických sdělení a záznamů jakož i využívání nebo kompilaci matematických a statistických údajů, administrativní zpracování dat, kancelářské služby, kontrola účetnictví, obchodní administrativní, obchodní asistence, obchodní konzultační a poradenské služby, maloobchodní služby s výrobky uvedenými výše ve tř. 9 a 16 a s oděvy, obuví, potravinami, pokrmů, nápoji; (36) realitní kanceláře, správa majetku, správa nemovitostí, oceňování a odhady nemovitostí, pronájem nemovitostí, zprostředkování nemovitostí, finanční odhady a oceňování (pojišťovnictví, bankovníctví, nemovitosti), obchodování s nemovitostmi, kanceláře ubytovací, finanční poradenství, finanční řízení, garance, záruky, kauce, konzultační služby (finanční), konzultační služby v oblasti pojišťovnictví, leasing, nákup na splátky, finanční služby v oblasti likvidace podniků, zprostředkování finančních záležitostí, finanční služby, směnárenské služby, získávání finančních prostředků a sponzorování, charitativní sbírky, filantropické služby týkající se peněžních darů, finanční sponzorování, služby v oblasti finančních grantů, služby v oblasti dobročinných fondů; (41) poskytování on-line elektronických publikací (bez možností stažení), výstavní činnost, organizování, příprava a správa kulturních a vzdělávacích výstav a výstavních prostor, provozování galerií

a muzeí, nakladatelství a vydavatelství, elektronické publikování (DTP), knihkupectví, knihovny, ediční činnost, publikační činnost, fotografování, poskytování informací o možnostech zábavy, výchovy, vzdělávání, kultury, rekreace, rozptýlení a sportu, organizování večírků, předprodej vstupenek, provozování kinosálů, nahrávání nosičů zvukových nebo obrazových zvukových, půjčování nahrávaných zvukových a zvukové obrazových záznamů, tvorba audiovizuálních děl, TV produkce, filmová produkce, televizní výroba programů, tvorba programů, tvorba a výroba televizních a audiovizuálních programů, agenturní činnost v oblasti kultury, zprostředkování a informační služby v oblasti kultury, výchovy, vzdělávání, zábavy a sportu, výchovná, vzdělávací, soutěžní a zábavní činnost, organizování zábavních nebo kulturních nebo vzdělávacích nebo živých představení, organizace společenských a kulturních akcí, organizace, provozování a provádění her a soutěží i veřejných, organizování představení, výstavní činnost v oblasti kultury nebo zábavy nebo výchovy nebo vzdělávání nebo sportu, provozování tělovýchovných zařízení, pronájem a půjčování sportovních potřeb s výjimkou dopravních prostředků, půjčování knih, tiskovin, pronájem a půjčování audiopřístrojů, videopřístrojů, videorekordérů, videokamer, fotoaparátů, promítaček, rozhlasových a televizních přijímačů, filmů, kulturních a vzdělávacích potřeb a přístrojů, půjčování a pronájem obrazů a dekorací, pronájem stadionů, tenisových dvorců, pronájem a půjčování potápěčské výstroje, pronájem a půjčování sportovního nářadí s výjimkou dopravních prostředků, provozování a/nebo pronájem fitness centra, výchovné, vzdělávací a zábavné služby klubové, pronájem galerií a klubů, provozování her on-line (z počítačové sítě); (43) služby zajišťující stravování a nápoje, občerstvovací služby, restaurace, hostince, bary, bistra, rychlé občerstvení, služby hromadného stravování, služby dočasného ubytování, hotely, penziony, rezervace ubytování pro cestující, automaty (rychlé občerstvení), bufety, služby barů, hotelové služby, rezervace hotelů, jídelny a závodní jídelny, kavárny, noclehárny turistické, penziony, rezervace penzionů, poskytování přechodného ubytování, pronajímání jednacích místností, provoz hotelového ubytování, rezervace přechodného ubytování, restaurace, restaurace (samoobslužné), pronajímání ubytování a přechodného ubytování, zásobování (catering) (44) zemědělské, zahradnické a lesnické služby, chov zvířat, služby týkající se pěstování rostlin, služby týkající se květinového umění, květinových kompozic a zahradního designu, služby zahradní architektury, zahradnictví, správa lesů, myslivost, provozování lesů, parků a veřejných prostor, rozmetávání hnojiv a jiných chemikálií pro zemědělství nebo pro lesy, léčení stromů, ničení plevele, ničení škůdců v zemědělství, oplodňování in vitro, pronájem zemědělských nástrojů a zařízení, rostlinné školky, údržba trávníků, veterinární pomoc, upravování zvířat, služby péče o hygienu a krásu lidí a zvířat, farmaceutické poradenství, aromaterapeutické služby, fyzikální terapie, fyzioterapie, plastická chirurgie, implantace vlasů, kadeřnické salóny, lázně veřejné, lázně parní, lékařské služby, manikúra, masáže, služby optiků, ošetrovatelské služby, pronájem zdravotnických zařízení, služby psychologa, salóny krásy, sanatoria, zotavovny, veterinární pomoc.

(591) Barevná

(730) **Kolowrat-Krakovská Dominika JUDr.**, Barrandovská 1222/27, Praha 5 - Hlubočepy, 15200, CZ

(740) Dana Lukajová, patentový zástupce, Voršilská 10, Praha 1, 11000

- (210) **O-533228**  
(220) 15.08.2016  
(320) 15.08.2016  
(511) 9, 16, 31, 35, 36, 41, 43, 44  
(540)



- (510) (9) elektronické časopisy, elektronická periodika a knihy v elektronické podobě, elektronické databáze a databázové produkty, informace a data a databáze a záznamy v elektronické podobě, multimediální aplikace, elektronické multimediální nebo elektronické informační katalogy, magnetické nebo optické suporty zvukových nebo zvukově obrazových záznamů, nosiče záznamů nahrané i nenahrané, videokazety nahrané i nenahrané, audiokazety nahrané i nenahrané, audiovizuální programy, audioprogramy, audiovizuální díla na nosičích, audiovizuální díla v digitální podobě, filmy exponované, hudební díla na nosičích nebo v elektronické podobě, audio záznamy na nosičích nebo v elektronické podobě, CD disky, DVD disky, blue ray disky, přístroje pro zpracování informací a počítače včetně jejich jednotlivých součástí a náhradních dílů ze třídy 9, baterie a články elektrické, elektrické akumulátory, počítačové hry s výstupem na PC, počítačové hry, hrací skříně uváděné v činnosti vhozením mince, reklamní světelné přístroje, programové vybavení pro počítače, software, hardware výpočetní techniky nebo komunikační nebo informační techniky, elektronické nebo datové nebo informační nebo komunikační nebo výpočetní sítě včetně jednotlivých součástí a náhradních dílů obsažených ve třídě 9, aparáty a přístroje vědecké, geodetické, fotografické, filmové, optické, přístroje pro vážení, měření, signalizaci, kontrolu, záchranu a přístroje učební, aparáty pro záznam, uchování, převod, přenos nebo reprodukci zvuku nebo obrazu, přístroje a nástroje pro vedení, přepínání, přeměnu, akumulaci, regulaci nebo řízení elektrického proudu, hací přístroje, telefony, záznamníky, faxy, ústředny, automatické distributory a mechanismy na mince, zapisovací pokladny, kalkulační stroje; (16) obrazy, akvarely, grafické reprodukce, grafiky, litografie, litografie umělecké, architektonické makety, malby (obrazy) zarámované či nezarámované, olejotisky, portréty, rytiny, dřevorytiny, hlubotisky, mědirytiny, lepty, tisky napodobující rytiny a další upomínkové předměty nebo výtvarná díla v rámci této třídy, poštovní známky, tiskoviny, tiskopisy, formuláře, časopisy, periodika, knihy, manuály, katalogy, databázové produkty a databáze v papírové formě, tiskárenské výrobky, učební pomůcky (s výjimkou přístrojů), umělecké nebo ozdobné předměty z papíru, figurky z papírové hmoty, obaly bublinkové z umělých hmot, plastické obaly nezaražené do jiných tříd, pohledy ilustrované se zvukovou nahrávkou, plakáty, fotografie, kalendáře, pohlednice, gratulace, dopisní papíry, obálky, mapy, plány, zemské globusy, samolepky, obtisky, nálepky, losy, listky, poznámkové bloky, desky na spisy, pořadače, šanony, omalovánky, activity books, balicí papír, obaly všeho druhu papírové, listy, pytlíky a sáčky pro obalovou techniku, sešity, skicáky, tužky, pastelky, tuhy, gumy, ořezávatka, ořezávatka strojky, penály, pravítka, papírové tašky, papírové kapesníky, jednorázové výrobky z papíru a to papírové ubrusy a ubrousky, papírové prostírání, ručníky papírové, těžítka na papíry, papír, lepenka, filtrační papír, filtry kávové (papírové), výrobky papírenské, písna pro tiskárny, losy, štočky, potřeby pro knižní vazby, lepidla pro papírenství nebo domácnost, materiál pro umělce, štětce, malířská plátna, psací stroje a kancelářské potřeby s výjimkou nábytku, knižní zarážky, papírové komouty, krabice lepenkové nebo papírové, papírové podložky pro pivní sklenice, pouzdra na doklady, razítka, stojany malířské, stojany na fotografie, tabule reklamní z papíru nebo lepenky, tabule školní, papírové vlajky, reklamní výrobky z papíru, dekorativní předměty z papíru, reklamní a informační poustače z papíru, papírové a umělohmotné tašky jako upomínkové předměty; (31) výrobky zemědělské, zahradnické a lesní (bez jakýchkoliv úprav pro konzumaci), chovatelské a pěstitelské produkty, živá zvířata a rostliny, krmivo a nápoje pro zvířata, přípravky posilující

pro zvířata, stelivo pro domácí zvířata, podestýlka, podhoubí, rostliny, rostlinná semena, rýže neopracovaná, zrní (i jako obilniny i jako semena), nezpracované obilniny, nezpracované ořechy a arašídý, slad, vejce násadová, živí měkkýši a korýši, čerstvé ovoce, čerstvá zelenina, čerstvé luštěniny, čerstvé houby, rybí jikry pro líhnutí, vejce na líhnutí (oploďněná), čerstvé bylinky jako koření, čerstvé květiny, větve z přírodních rostlin, mulč slaměný, návnady (živé rybářské), otruby, sadba, seno, trávnický přírodní, vedlejší produkty při zpracování obilnin pro živočišnou spotřebu, stromy (jako rostliny), syrové dřevo, kulatina dřevěná neodkorněná, kůra surová, řezivo neodčištěné od kůry, třísky dřevěné na výrobu papírenské buničiny (celulózy), keře, křoví, kmeny stromů, korek surový, živé vánoční stroměčky; (35) výstavy reklamní nebo komerční, organizace reklamních nebo komerčních výstav, správa výstavních prostor (komerčních nebo reklamních), reklamní, inzertní a propagační činnost, marketing, merchandising, poskytování informací komerčního nebo reklamního charakteru, multimediálních informací komerčního charakteru, komerční využití internetu v oblastech komerčních internetových médií a vyhledávacích služeb, on-line inzerce, pronájem informačních nebo reklamních míst, činnost reklamní agentury, činnost ekonomických a/nebo organizačních poradců, zprostředkování v obchodních vztazích, podnikové poradenství a obchodní management, správa hotelů, franchising, pomoc při využívání a řízení obchodního podniku, personální agentura, personální poradenství, automatizované zpracování dat, pomoc při provozování obchodů a obchodních činnostech průmyslového nebo obchodního podniku, služby, které zahrnují záznam, přepis, vypracování, kompilaci přenášeni nebo systematickosti písemných či datových či elektronických sdělení a záznamů jakož i využívání nebo kompilaci matematických a statistických údajů, administrativní zpracování dat, kancelářské služby, kontrola účetnictví, obchodní administrativa, obchodní asistence, obchodní konzultační a poradenské služby, maloobchodní služby s výrobky uvedenými výše ve tř. 9 a 16 a s oděvy, obuví, potravinami, pokrmy, nápoji; (36) realitní kanceláře, správa majetku, správa nemovitostí, oceňování a odhady nemovitostí, pronájem nemovitostí, zprostředkování nemovitostí, finanční odhady a oceňování (pojišťovnictví, bankovníctví, nemovitosti), obchodování s nemovitostmi, kanceláře bytovací, finanční poradenství, finanční řízení, garance, záruky, kauce, konzultační služby (finanční), konzultační služby v oblasti pojišťovnictví, leasing, nákup na splátky, finanční služby v oblasti likvidace podniků, zprostředkování finančních záležitostí, finanční služby, směnářské služby, získávání finančních prostředků a sponzorování, charitativní sbírky, filantropické služby týkající se peněžních darů, finanční sponzorování, služby v oblasti finančních grantů, služby v oblasti dobročinných fondů; (41) poskytování on-line elektronických publikací (bez možností stažení), výstavní činnost, organizování, příprava a správa kulturních a vzdělávacích výstav a výstavních prostor, provozování galerií a muzeí, nakladatelství a vydavatelství, elektronické publikování (DTP), knihkupectví, knihovny, ediční činnost, publikační činnost, fotografování, poskytování informací o možnostech zábavy, organizování, výchovy, vzdělávání, kultury, rekreace, rozptýlení a sportu, organizování večírků, předprodej vstupenek, provozování kinosálů, nahrávání nosičů zvukových nebo obrazových zvukových, půjčování nahraných zvukových a zvukově obrazových záznamů, tvorba audiovizuálních děl, TV produkce, filmová produkce, televizní výroba programů, tvorba programů, tvorba a výroba televizních a audiovizuálních programů, agenturní činnost v oblasti kultury, zprostředkování a informační služby v oblasti kultury, výchovy, vzdělávání, zábavy a sportu, výchovná, vzdělávací, soutěžní a zábavní činnost, organizování zábavních nebo kulturních nebo vzdělávacích nebo živých představení, organizace společenských a kulturních akcí, organizace, provozování a provádění her a soutěží i veřejných, organizování představení, výstavní činnost v oblasti kultury nebo zábavy nebo výchovy nebo vzdělávání nebo sportu, provozování tělovýchovných zařízení, pronájem a půjčování sportovních potřeb s výjimkou dopravních prostředků, půjčování knih, tiskovin, pronájem a půjčování audiopřístrojů, videopřístrojů, videorekordérů, videokamer, fotoaparátů, promítaček, rozhlasových a televizních přijímačů, filmů, kulturních a vzdělávacích potřeb a přístrojů, půjčování a pronájem obrazů a dekorací, pronájem stadionů, tenisových dvorců, pronájem a půjčování potápěčské výstroje, pronájem a půjčování sportovního nářadí s výjimkou dopravních prostředků, provozování a/nebo pronájem fitness centra, výchovné, vzdělávací a zábavné služby klubové, pronájem galerií a klubů, provozování her on-line (z počítačové sítě); (43) služby zajišťující stravování a nápoje, občerstvovací služby, restaurace, hostince, bary, bistra, rychlé občerstvení, služby hromadného stravování, služby dočasného ubytování, hotely, penziony, rezervace ubytování pro cestující, automaty (rychlé občerstvení), bufety, služby barů, hotelové služby, rezervace hotelů, jídelny a závodní jídelny, kavárny, noclehárny turistické,

penzióny, rezervace penziónů, poskytování přechodného ubytování, pronajímání jednacích místností, provoz hotelového ubytování, rezervace přechodného ubytování, restaurace, restaurace (samooobslužné), pronajímání ubytování a přechodného ubytování, zásobování (catering); (44) zemědělské, zahradnické a lesnické služby, chov zvířat, služby týkající se pěstování rostlin, služby týkající se květinového umění, květinových kompozic a zahradního designu, služby zahradní architektury, zahradnictví, správa lesů, myslivost, provozování lesů, parků a veřejných prostor, rozmetávání hnojiv a jiných chemikálií pro zemědělství nebo pro lesy, léčení stromů, ničení plevelu, ničení škůdců v zemědělství, oplodňování in vitro, pronájem zemědělských nástrojů a zařízení, rostlinné školky, údržba trávníků, veterinární pomoc, upravování zvířat, služby péče o hygienu a krásu lidí a zvířat, farmaceutické poradenství, aromaterapeutické služby, fyzikální terapie, fyzioterapie, plastická chirurgie, implantace vlasů, kadeřnické salóny, lázně veřejné, lázně parní, lékařské služby, manikúra, masáže, služby optiků, ošetřovatelské služby, pronájem zdravotnických zařízení, služby psychologa, salóny krásy, sanatoria, zotavovny, veterinární pomoc.

(591) Barevná

(730) **Kolowrat-Krakovská Dominika JUDr.**, Barrandovská 1222/27, Praha 5 - Hlubočepy, 15200, CZ

(740) Dana Lukajová, patentový zástupce, Voršilská 10, Praha 1, 11000

(210) **O-533229**

(220) 15.08.2016

(320) 15.08.2016

(511) 9, 16, 31, 35, 36, 41, 43, 44

(540)



(510) (9) elektronické časopisy, elektronická periodika a knihy v elektronické podobě, elektronické databáze a databázové produkty, informace a data a databáze a záznamy v elektronické podobě, multimediální aplikace, elektronické multimediální nebo elektronické informační katalogy, magnetické nebo optické suporty zvukových nebo zvukově obrazových záznamů, nosiče záznamů nahrané i nenahrané, videokazety nahrané i nenahrané, audiokazety nahrané i nenahrané, audiovizuální programy, audioprogramy, audiovizuální díla na nosičích, audiovizuální díla v digitální podobě, filmy exponované, hudební díla na nosičích nebo v elektronické podobě, audio záznamy na nosičích nebo v elektronické podobě, CD disky, DVD disky, blue ray disky, přístroje pro zpracování informací a počítače včetně jejich jednotlivých součástí a náhradních dílů ze třídy 9, baterie a články elektrické, elektrické akumulátory, počítačové hry s výstupem na PC, počítačové hry, hrací skříně uváděné v činnosti vhozením mince, reklamní světelné přístroje, programové vybavení pro počítače, software, hardware výpočetní techniky nebo komunikační nebo informační techniky, elektronické nebo datové nebo informační nebo komunikační nebo výpočetní síť včetně jednotlivých součástí a náhradních dílů obsažených ve třídě 9, aparáty a přístroje vědecké, geodetické, fotografické, filmové, optické, přístroje pro vážení, měření, signalizaci, kontrolu, záchranu a přístroje učební, aparáty pro záznam, uchování, převod, přenos nebo reprodukci zvuku nebo obrazu, přístroje a nástroje pro vedení, přepínání, přeměnu, akumulaci, regulaci nebo řízení elektrického proudu, hasicí přístroje, telefony, záznamníky, faxy, ústředny, automatické distributory a mechanismy na mince, zapisovací pokladny, kalkulační stroje; (16) obrazy, akvarely, grafické reprodukcce, grafiky, litografie, litografie umělecké, architektonické makety, malby (obrazy) zarámované či nezarámované, olejotisky, portréty, rytiny, dřevorytiny, hlubotisky, mědirytiny, lepty, tisky napodobující rytiny a další upomínkové předměty nebo výtvarná díla v rámci této třídy, poštovní známky, tiskoviny, tiskopisy, formuláře, časopisy, periodika, knihy, manuály, katalogy, databázové produkty a databáze v papírové formě,

tiskárenské výrobky, učební pomůcky (s výjimkou přístrojů), umělecké nebo ozdobné předměty z papíru, figurky z papírové hmoty, obaly bublinkové z umělých hmot, plastické obaly nezařazené do jiných tříd, pohledy ilustrované se zvukovou nahrávkou, plakáty, fotografie, kalendáře, pohlednice, gratulace, dopisní papíry, obálky, mapy, plány, zemské globusy, samolepky, obtisky, nálepky, losy, listky, poznámkové bloky, desky na spisy, pořadače, šanony, omalovánky, activity books, balící papír, obaly všeho druhu papírové, listy, pytlíky a sáčky pro obalovou techniku, sešity, skicáky, tužky, pastelky, tuhy, gumy, ořezávátka, ořezávátka strojky, penály, pravítka, papírové tašky, papírové kapesníky, jednorázové výrobky z papíru a to papírové ubrusy a ubrusky, papírové prostírání, ručníky papírové, těžítka na papíry, papír, lepenka, filtrační papír, filtry kávové (papírové), výrobky papírenské, písma pro tiskárny, losy, štočky, potřeby pro knižní vazby, lepidla pro papírenství nebo domácnost, materiál pro umělce, štetce, malířská plátna, psací stroje a kancelářské potřeby s výjimkou nábytku, knižní zarážky, papírové kornouty, krabice lepenkové nebo papírové, papírové podložky pro pivní sklenice, pouzdra na doklady, razítka, stojany malířské, stojany na fotografie, tabule reklamní z papíru nebo lepenky, tabule školní, papírové vložky, reklamní výrobky z papíru, dekorativní předměty z papíru, reklamní a informační poutače z papíru, papírové a umělohmotné tašky jako upomínkové předměty; (31) výrobky zemědělské, zahradnické a lesní (bez jakýchkoliv úprav pro konzumaci), chovatelské a pěstitelské produkty, živá zvířata a rostliny, krmivo a nápoje pro zvířata, přípravky posilující pro zvířata, stelivo pro domácí zvířata, podestýlka, podhoubí, rostliny, rostlinná semena, rýže neopracovaná, zrní (i jako obilniny i jako semena), nezpracované obilniny, nezpracované ořechy a arašidy, slad, vejce násadová, živí měkkýši a korýši, čerstvé ovoce, čerstvá zelenina, čerstvé luštěniny, čerstvé houby, rybí jikry pro líhnutí, vejce na líhnutí (oplozená), čerstvé bylinky jako koření, čerstvé květiny, větve z přírodních rostlin, mulč slaměný, návnady (živé rybářské), otruby, sadba, seno, trávníky přírodní, vedlejší produkty při zpracování obilnin pro živočišnou spotřebu, stromy (jako rostliny), syrové dřevo, kulatina dřevěná neodkorněná, kůra surová, řezivo neочиštěné od kůry, třísky dřevěné na výrobu papírenské, buřičky (celulózy), keře, křoví, kmeny stromů, korek surový, živé vánoční stroměčky; (35) výstavy reklamní nebo komerční, organizace reklamních nebo komerčních výstav, správa výstavních prostor (komerčních nebo reklamních), reklamní, inzertní a propagační činnost, marketing, merchandising, poskytování informací komerčního nebo reklamního charakteru, multimediálních informací komerčního charakteru, komerční využití internetu v oblastech komerčních internetových médií a vyhledávacích služeb, on-line inzerce, pronájem informačních nebo reklamních míst, činnost reklamní agentury, činnost ekonomických a/nebo organizačních poradců, zprostředkování v obchodních vztazích, podnikové poradenství a obchodní management, správa hotelů, franchising, pomoc při využívání a řízení obchodního podniku, personální agentura, personální poradenství, automatizované zpracování dat, pomoc při provozování obchodu a obchodních činnostech průmyslového nebo obchodního podniku, služby, které zahrnují záznam, přepis, vypracování, kompilaci přenášeni nebo systematickosti písemných či datových či elektronických sdělení a záznamů jakož i využívání nebo kompilaci matematických a statistických údajů, administrativní zpracování dat, kancelářské služby, kontrola účetnictví, obchodní administrativy, obchodní asistence, obchodní konzultační a poradenské služby, maloobchodní služby s výrobky uvedenými výše ve tř. 9 a 16 a s oděvy, obuví, potravinami, pokrmu, nápoji; (36) realitní kanceláře, správa majetku, správa nemovitostí, oceňování a odhady nemovitostí, pronájem nemovitostí, zprostředkování nemovitostí, finanční odhady a oceňování (pojišťovnictví, bankovníctví, nemovitostí), obchodování s nemovitostmi, kanceláře bytovací, finanční poradenství, finanční řízení, garance, záruky, kauce, konzultační služby (finanční), konzultační služby v oblasti pojišťovnictví, leasing, nákup na splátky, finanční služby v oblasti likvidace podniků, zprostředkování finančních záležitostí, finanční služby, směnárenské služby, získávání finančních prostředků a sponzorování, charitativní sbírky, filantropické služby týkající se peněžních darů, finanční sponzorování, služby v oblasti finančních grantů, služby v oblasti dobročinných fondů; (41) poskytování on-line elektronických publikací (bez možnosti stažení), výstavní činnost, organizování, příprava a správa kulturních a vzdělávacích výstav a výstavních prostor, provozování galerií a muzeí, nakladatelství a vydavatelství, elektronické publikování (DTP), knihkupectví, knihovny, ediční činnost, publikační činnost, fotografování, poskytování informací o možnostech zábavy, výchovy, vzdělávání, kultury, rekreace, rozptýlení a sportu, organizování večírků, předprodej vstupenek, provozování kinosálů, nahrávání nosičů zvukových nebo obrazově zvukových, půjčování nahraných zvukových a zvukově obrazových záznamů, tvorba audiovizuálních děl, TV produkce, filmová

produkce, televizní výroba programů, tvorba programů, tvorba a výroba televizních a audiovizuálních programů, agenturní činnost v oblasti kultury, zprostředkování a informační služby v oblasti kultury, výchovy, vzdělávání, zábavy a sportu, výchovná, vzdělávací, soutěžní a zábavní činnost, organizování zábavních nebo kulturních nebo vzdělávacích nebo živých představení, organizace společenských a kulturních akcí, organizace, provozování a provádění her a soutěží i veřejných, organizování představení, výstavní činnost v oblasti kultury nebo zábavy nebo výchovy nebo vzdělávání nebo sportu, provozování tělovýchovných zařízení, pronájem a půjčování sportovních potřeb s výjimkou dopravních prostředků, půjčování knih, tiskovin, pronájem a půjčování audiopřístrojů, videopřístrojů, videorekordérů, videokamer, fotoaparátů, promítaček, rozhlasových a televizních přijímačů, filmů, kulturních a vzdělávacích potřeb a přístrojů, půjčování a pronájem obrazů a dekorací, pronájem stadionů, tenisových dvorců, pronájem a půjčování potápěčské výstroje, pronájem a půjčování sportovního nářadí s výjimkou dopravních prostředků, provozování a/nebo pronájem fitness centra, výchovné, vzdělávací a zábavné služby klubové, pronájem galerií a klubů, provozování her on-line (z počítačové sítě); (43) služby zajišťující stravování a nápoje, občerstvovací služby, restaurace, hostince, bary, bistra, rychlé občerstvení, služby hromadného stravování, služby dočasného ubytování, hotely, penziony, rezervace ubytování pro cestující, automaty (rychlé občerstvení), bufety, služby barů, hotelové služby, rezervace hotelů, jídelny a závodní jídelny, kavárny, noclehárny turistické, penziony, rezervace penzionů, poskytování přechodného ubytování, pronajímání jednacích místností, provoz hotelového ubytování, rezervace přechodného ubytování, restaurace, restaurace (samoobslužné), pronajímání ubytování a přechodného ubytování, zásobování (catering); (44) zemědělské, zahradnické a lesnické služby, chov zvířat, služby týkající se pěstování rostlin, služby týkající se květinového umění, květinových kompozic a zahradního designu, služby zahradní architektury, zahradnictví, správa lesů, myslivost, provozování lesů, parků a veřejných prostor, rozmetávání hnojiv a jiných chemikálií pro zemědělství nebo pro lesy, léčení stromů, ničení plevelu, ničení škůdců v zemědělství, oplodňování in vitro, pronájem zemědělských nástrojů a zařízení, rostlinné školky, údržba trávníků, veterinární pomoc, upravování zvířat, služby péče o hygienu a krásu lidí a zvířat, farmaceutické poradenství, aromaterapeutické služby, fyzikální terapie, fyzioterapie, plastická chirurgie, implantace vlasů, kadernické salóny, lázně veřejné, lázně parní, lékařské služby, manikúra, masáže, služby optiků, ošetrovatelské služby, pronájem zdravotnických zařízení, služby psychologa, salóny krásy, sanatoria, zotavovny, veterinární pomoc.

(591) Barevná

(730) **Kolowrat-Krakovská Dominika JUDr.**, Barrandovská 1222/27, Praha 5 - Hlubočepy, 15200, CZ

(740) Dana Lukajová, patentový zástupce, Voršilská 10, Praha 1, 11000

(210) **O-533230**

(220) 15.08.2016

(320) 15.08.2016

(511) 9, 16, 31, 35, 36, 41, 43, 44

(540)



(510) (9) elektronické časopisy, elektronická periodika a knihy v elektronické podobě, elektronické databáze a databázové produkty, informace a data a databáze a záznamy v elektronické podobě, multimediální aplikace, elektronické multimediální nebo elektronické informační katalogy, magnetické nebo optické suporty zvukových nebo zvukově obrazových záznamů, nosiče záznamů nahrané i nenahrané, videokazety nahrané i nenahrané, audiokazety nahrané i nenahrané, audiovizuální programy, audioprogramy, audiovizuální díla na nosičích, audiovizuální díla v

digitální podobě, filmy exponované, hudební díla na nosičích nebo v elektronické podobě, audio záznamy na nosičích nebo v elektronické podobě, CD disky, DVD disky, blue ray disky, přístroje pro zpracování informací a počítače včetně jejich jednotlivých součástí a náhradních dílů ze třídy 9, baterie a články elektrické, elektrické akumulátory, počítačové hry s výstupem na PC, počítačové hry, hrací skříně uváděné v činnost vhozením mince, reklamní světelné přístroje, programové vybavení pro počítače, software, hardware výpočetní techniky nebo komunikační nebo informační techniky, elektronické nebo datové nebo informační nebo komunikační nebo výpočetní sítě včetně jednotlivých součástí a náhradních dílů obsažených ve třídě 9, aparáty a přístroje vědecké, geodetické, fotografické, filmové, optické, přístroje pro vážení, měření, signalizaci, kontrolu, záchranu a přístroje učební, aparáty pro záznam, uchování, převod, přenos nebo reprodukci zvuku nebo obrazu, přístroje a nástroje pro vedení, přepínání, přeměnu, akumulaci, regulaci nebo řízení elektrického proudu, hasicí přístroje, telefony, záznamníky, faxy, ústředny, automatické distributory a mechanismy na mince, zapisovací pokladny, kalkulační stroje; (16) obrazy, archy, grafické reprodukce, grafiky, litografie, litografie umělecké, architektonické makety, malby (obrazy) zarámované či nezarámované, olejotisky, portréty, rytiny, dřevorytiny, hlubotisky, mědirytiny, lepty, tisky napodobující rytiny a další upomínkové předměty nebo výtvarná díla v rámci této třídy, poštovní známky, tiskoviny, tiskopisy, formuláře, časopisy, periodika, knihy, manuály, katalogy, databázové produkty a databáze v papírové formě, tiskárenské výrobky, učební pomůcky (s výjimkou přístrojů), umělecké nebo ozdobné předměty z papíru, figurky z papírové hmoty, obaly bublinkové z umělých hmot, plastické obaly nezafixované do jiných tříd, pohledy ilustrované se zvukovou nahrávkou, plakáty, fotografie, kalendáře, pohlednice, gratulace, dopisní papíry, obálky, mapy, plány, zemské globusy, samolepky, obtisky, nálepky, losy, listky, poznámkové bloky, desky na spisy, pořadače, šanonny, omalovánky, activity books, balící papír, obaly všeho druhu papírové, listy, pytlíky a sáčky pro obalovou techniku, sešity, skicáky, tužky, pastelky, tuhy, gummy, ořezávátka, ořezávátka strojky, penály, pravítka, papírové tašky, papírové kapesníky, jednorázové výrobky z papíru a to papírové ubrusy a ubrusky, papírové protírání, ručníky papírové, těžítka na papíry, papír, lepenka, filtrační papír, filtry kávové (papírové), výrobky papírenské, písmena pro tiskárny, losy, štočky, potřeby pro knižní vazby, lepidla pro papírenství nebo domácnost, materiál pro umělce, štetce, malířská plátna, psací stroje a kancelářské potřeby s výjimkou nábytku, knižní zarážky, papírové kornouty, krabice lepenkové nebo papírové, papírové podložky pro pivní sklenice, pouzdra na doklady, razítka, stojany malířské, stojany na fotografie, tabule reklamní z papíru nebo lepenky, tabule školní, papírové vlajky, reklamní výrobky z papíru, dekorační předměty z papíru, reklamní a informační poutače z papíru, papírové a umělohmotné tašky jako upomínkové předměty; (31) výrobky zemědělské, zahradnické a lesní (bez jakýchkoliv úprav pro konzumaci), chovatelské a pěstitelské produkty, živá zvířata a rostliny, krmivo a nápoje pro zvířata, přípravky posilující pro zvířata, stelivo pro domácí zvířata, podestýlka, podhoubí, rostliny, rostlinná semena, rýže neopracovaná, zrní (i jako obilniny i jako semena), nezpracované obilniny, nezpracované ořechy a arašídny, slad, vejce násadová, živí měkkýši a korýši, čerstvé ovoce, čerstvá zelenina, čerstvé luštěniny, čerstvé houby, rybí jikry pro líhnutí, vejce na líhnutí (oplozená), čerstvé bylinky jako koření, čerstvé květiny, věnce z přírodních rostlin, mulč slaměný, návnady (živé rybářské), otruby, sadba, seno, trávníky přírodní, vedlejší produkty při zpracování obilnin pro živočišnou spotřebu, stromy (jako rostliny), syrové dřevo, kulatina dřevěná neokorněná, kůra surová, řezivo neočištěné od kůry, třísky dřevěné na výrobu papírenské buničiny (celulózy), kefe, křoví, kmeny stromů, korek surový, živé vánoční stromečky; (35) výstavy reklamní nebo komerční, organizace reklamních nebo komerčních výstav, správa výstavních prostor (komerčních nebo reklamních), reklamní, inzertní a propagační činnost, marketing, merchandising, poskytování informací komerčního nebo reklamního charakteru, multimediálních informací komerčního charakteru, komerční využití internetu v oblastech komerčních internetových médií a vyhledávacích služeb, on-line inzerce, pronájem informačních nebo reklamních míst, činnost reklamní agentury, činnost ekonomických a/nebo organizačních poradců, zprostředkování v obchodních vztazích, podnikové poradenství a obchodní management, správa hotelů, franchising, pomoc při využívání a řízení obchodního podniku, personální agentura, personální poradenství, automatizované zpracování dat, pomoc při provozování obchodů a obchodních činnostech průmyslového nebo obchodního podniku, služby, které zahrnují záznam, přepis, vypracování, kompilaci přenášeni nebo systematickou písemných či datových či elektronických sdělení a záznamů jakož i využívání nebo kompilaci matematických a statistických údajů, administrativní zpracování

dat, kancelářské služby, kontrola účetnictví, obchodní administrativa, obchodní asistence, obchodní konzultační a poradenské služby, maloobchodní služby s výrobky uvedenými výše ve tř. 9 a 16 a s oděvy, obuví, potravinami, pokrmy, nápoji; (36) realitní kanceláře, správa majetku, správa nemovitostí, oceňování a odhady nemovitostí, pronájem nemovitostí, zprostředkování nemovitostí, finanční odhady a oceňování (pojišťovnictví, bankovníctví, nemovitosti), obchodování s nemovitostmi, kanceláře ubytovací, finanční poradenství, finanční řízení, garance, záruky, kauce, konzultační služby (finanční), konzultační služby v oblasti pojišťovnictví, leasing, nákup na splátky, finanční služby v oblasti likvidace podniků, zprostředkování finančních záležitostí, finanční služby, směnárenské služby, získávání finančních prostředků a sponzorování, charitativní sbírky, filantropické služby týkající se peněžních darů, finanční sponzorování, služby v oblasti finančních grantů, služby v oblasti dobročinných fondů; (41) poskytování on-line elektronických publikací (bez možností stažení), výstavní činnost, organizování, příprava a správa kulturních a vzdělávacích výstav a výstavních prostor, provozování galerií a muzeí, nakladatelství a vydavatelství, elektronické publikování (DTP), knihkupectví, knihovny, ediční činnost, publikační činnost, fotografování, poskytování informací o možnostech zábavy, výchovy, vzdělávání, kultury, rekreace, rozptýlení a sportu, organizování večírků, předprodej vstupenek, provozování kinosálů, nahrávání nosičů zvukových nebo obrazově zvukových, půjčování nahraných zvukových a zvukově obrazových záznamů, tvorba audiovizuálních děl, TV produkce, filmová produkce, televizní výroba programů, tvorba programů, tvorba a výroba televizních a audiovizuálních programů, agenturní činnost v oblasti kultury, zprostředkování a informační služby v oblasti kultury, výchovy, vzdělávání, zábavy a sportu, výchovná, vzdělávací, soutěžní a zábavní činnost, organizování zábavních nebo kulturních nebo vzdělávacích nebo živých představení, organizace společenských a kulturních akcí, organizace, provozování a provádění her a soutěží i veřejných, organizování představení, výstavní činnost v oblasti kultury nebo zábavy nebo výchovy nebo vzdělávání nebo sportu, provozování tělovýchovných zařízení, pronájem a půjčování sportovních potřeb s výjimkou dopravních prostředků, půjčování knih, tiskovin, pronájem a půjčování audiopřístrojů, videopřístrojů, videorekordérů, videokamer, fotoaparátů, promítaček, rozhlasových a televizních přijímačů, filmů, kulturních a vzdělávacích potřeb a přístrojů, půjčování a pronájem obrazů a dekorací, pronájem stadionů, tenisových dvorců, pronájem a půjčování potápěčské výstroje, pronájem a půjčování sportovního nářadí s výjimkou dopravních prostředků, provozování a/nebo pronájem fitness centra, výchovné, vzdělávací a zábavné služby klubové, pronájem galerií a klubů, provozování her on-line (z počítačové sítě); (43) služby zajišťující stravování a nápoje, občerstvovací služby, restaurace, hostince, bary, bistra, rychlé občerstvení, služby hromadného stravování, služby dočasného ubytování, hotely, penziony, rezervace ubytování pro cestující, automaty (rychlé občerstvení), bufety, služby barů, hotelové služby, restaurace hotelů, jídelny a závodní jídelny, kavárny, noclehárny turistické, penziony, rezervace penzionů, poskytování přechodného ubytování, pronajímání jednacích místností, provoz hotelového ubytování, rezervace přechodného ubytování, restaurace, restaurace (samoobslužné), pronajímání ubytování a přechodného ubytování, zásobování (catering); (44) zemědělské, zahradnické a lesnické služby, chov zvířat, služby týkající se pěstování rostlin, služby týkající se květinového umění, květinových kompozic a zahradního designu, služby zahradní architektury, zahradnictví, správa lesů, myslivost, provozování lesů, parků a veřejných prostor, rozmetávání hnojiv a jiných chemikálií pro zemědělství nebo pro lesy, léčení stromů, ničení plevelu, ničení škůdců v zemědělství, oploďňování in vitro, pronájem zemědělských nástrojů a zařízení, rostlinné školky, údržba trávníků, veterinární pomoc, upravování zvířat, služby péče o hygienu a krásu lidí a zvířat, farmaceutické poradenství, aromaterapeutické služby, fyzikální terapie, fyzioterapie, plastická chirurgie, implantace vlasů, kadeřnické salóny, lázně veřejné, lázně parní, lékařské služby, manikúra, masáže, služby optiků, ošetrovatelské služby, pronájem zdravotnických zařízení, služby psychologa, salona krásy, sanatoria, zotavovny, veterinární pomoc.

(591) Barevná

(730) **Kolowrat-Krakovská Dominika JUDr.**, Barrandovská 1222/27, Praha 5 - Hlubočepy, 15200, CZ

(740) Dana Lukajová, patentový zástupce, Voršilská 10, Praha 1, 11000

(210) **O-533231**

(220) 15.08.2016

(320) 15.08.2016

(511) 9, 16, 31, 35, 36, 41, 43, 44

(540)



(510) (9) elektronické časopisy, elektronická periodika a knihy v elektronické podobě, elektronické databáze a databázové produkty, informace a data a databáze a záznamy v elektronické podobě, multimediální aplikace, elektronické multimediální nebo elektronické informační katalogy, magnetické nebo optické suporty zvukových nebo zvukově obrazových záznamů, nosiče záznamů nahrané i nenahrané, videokazety nahrané i nenahrané, audiokazety nahrané i nenahrané, audiovizuální programy, audioprogramy, audiovizuální díla na nosičích, audiovizuální díla v digitální podobě, filmy exponované, hudební díla na nosičích nebo v elektronické podobě, audio záznamy na nosičích nebo v elektronické podobě, CD disky, DVD disky, blue ray disky, přístroje pro zpracování informací a počítače včetně jejich jednotlivých součástí a náhradních dílů ze třídy 9, baterie a články elektrické, elektrické akumulátory, počítačové hry s výstupem na PC, počítačové hry, hrací skříně uváděné v činnosti vzhováním mince, reklamní světelné přístroje, programové vybavení pro počítače, software, hardware výpočetní techniky nebo komunikační nebo informační techniky, elektronické nebo datové nebo informační nebo komunikační nebo výpočetní sítě včetně jednotlivých součástí a náhradních dílů obsažených ve třídě 9, aparáty a přístroje vědecké, geodetické, fotografické, filmové, optické, přístroje pro vážení, měření, signalizaci, kontrolu, záchranu a přístroje učební, aparáty pro záznam, uchování, převod, přenos nebo reprodukci zvuku nebo obrazu, přístroje a nástroje pro vedení, přepínání, přeměnu, akumulaci, regulaci nebo řízení elektrického proudu, hasicí přístroje, telefony, záznamníky, faxy, ústředny, automatické distributory a mechanismy na mince, zapisovací pokladny, kalkulační stroje; (16) obrazy, akvarely, grafické reprodukce, grafiky, litografie, litografie umělecké, architektonické makety, malby (obrazy) zarámované či nezarámované, olejtisky, portréty, rytiny, dřevorytiny, hlubotisky, mědirytiny, lepty, tisky napodobující rytiny a další upomínkové předměty nebo výtvarná díla v rámci této třídy, poštovní známky, tiskoviny, tiskopisy, formuláře, časopisy, periodika, knihy, manuály, katalogy, databázové produkty a databáze v papírové formě, tiskárenské výrobky, učební pomůcky (s výjimkou přístrojů), umělecké nebo ozdobné předměty z papíru, figurky z papírové hmoty, obaly bublinkové z umělých hmot, plastické obaly nezařazené do jiných tříd, pohledy ilustrované se zvukovou nahrávkou, plakáty, fotografie, kalendáře, pohlednice, gratulace, dopisní papíry, obálky, mapy, plány, zemské globusy, samolepky, obtisky, nálepky, losy, listky, poznámkové bloky, desky na spisy, pořadače, šanony, omalovánky, activity books, balicí papír, obaly všeho druhu papírové, listy, pytlíky a sáčky pro obalovou techniku, sešity, skicáky, tužky, pastelky, tuhy, gummy, ořezávátka, ořezávátka strojky, penály, pravítka, papírové tašky, papírové kapesníky, jednorázové výrobky z papíru a to papírové ubrusy a ubrusky, papírové prostírání, ručníky papírové, těžítka na papíry, papír, lepenka, filtrační papír, filtry kávové (papírové), výrobky papírenské, písmena pro tiskárny, losy, štočky, potřeby pro knižní vazby, lepidla pro papírenství nebo domácnost, materiál pro umělce, štetce, malířská plátna, psací stroje a kancelářské potřeby s výjimkou nábytku, knižní zarážky, papírové kornouty, krabice lepenkové nebo papírové, papírové podložky pro pivní sklenice, pouzdra na doklady, razítka, stojany malířské, stojany na fotografie, tabule reklamní z papíru nebo lepenky, tabule školní, papírové vložky, reklamní výrobky z papíru, dekorativní předměty z papíru, reklamní a informační poustače z papíru, papírové a umělohmotné tašky jako upomínkové předměty; (31) výrobky zemědělské, zahradnické a lesní (bez jakýchkoliv úprav pro konzumaci), chovatelské a pěstitelské produkty, živá zvířata a rostliny, krmivo a nápoje pro zvířata, přípravky posilující

pro zvířata, stelivo pro domácí zvířata, podestýlka, podhoubí, rostliny, rostlinná semena, rýže neopracovaná, zrní (i jako obilniny i jako semena), nezpracované obilniny, nezpracované ořechy a arašidy, slad, vejce nasadová, živí měkkýši a korýši, čerstvé ovoce, čerstvá zelenina, čerstvé luštěniny, čerstvé houby, rybí jikry pro líhnutí, vejce na líhnutí (oploďná), čerstvé bylinky jako koření, čerstvé květiny, věnce z přírodních rostlin, mulč slamený, návnady (živé rybářské), otruby, sadba, seno, trávníky přírodní, vedlejší produkty při zpracování obilnin pro živočišnou spotřebu, stromy (jako rostliny), syrové dřevo, kulatina dřevěná neodkorněná, kůra surová, řezivo neočištěné od kůry, třísky dřevěné na výrobu papírenské buničiny (celulózy), keře, křoví, kmety stromů, korek surový, živé vánoční stromečky; (35) výstavy reklamní nebo komerční, organizace reklamních nebo komerčních výstav, správa výstavních prostor (komerčních nebo reklamních), reklamní, inzertní a propagační činnost, marketing, merchandising, poskytování informací komerčního nebo reklamního charakteru, multimediálních informací komerčního charakteru, komerční využití internetu v oblastech komerčních internetových médií a vyhledávacích služeb, on-line inzerce, pronájem informačních nebo reklamních míst, činnost reklamní agentury, činnost ekonomických a/nebo organizačních poradců, zprostředkování v obchodních vztazích, podnikové poradenství a obchodní management, správa hotelů, franchising, pomoc při využívání a řízení obchodního podniku, personální agentura, personální poradenství, automatizované zpracování dat, pomoc při provozování obchodů a obchodních činnostech průmyslového nebo obchodního podniku, služby, které zahrnují záznam, přepis, vypracování, kompilaci přenášeni nebo systematickosti písemných či datových či elektronických sdělení a záznamů jakož i využívání nebo kompilaci matematických a statistických údajů, administrativní zpracování dat, kancelářské služby, kontrola účetnictví, obchodní administrativní, obchodní asistence, obchodní konzultační a poradenské služby, maloobchodní služby s výrobky uvedenými výše ve tř. 9 a 16 a s oděvy, obuví, potravinami, pokrmy, nápoji; (36) realitní kanceláře, správa majetku, správa nemovitostí, oceňování a odhady nemovitostí, pronájem nemovitostí, zprostředkování nemovitostí, finanční odhady a oceňování (pojišťovnictví, bankovníctví, nemovitosti), obchodování s nemovitostmi, kanceláře ubytovací, finanční poradenství, finanční řízení, garance, záruky, kauce, konzultační služby (finanční), konzultační služby v oblasti pojišťovnictví, leasing, nákup na splátky, finanční služby v oblasti likvidace podniků, zprostředkování finančních záležitostí, finanční služby, směnárenské služby, získávání finančních prostředků a sponzorování, charitativní sbírky, filantropické služby týkající se peněžních darů, finanční sponzorování, služby v oblasti finančních grantů, služby v oblasti dobročinných fondů; (41) poskytování on-line elektronických publikací (bez možnosti stažení), výstavní činnost, organizování, příprava a správa kulturních a vzdělávacích výstav a výstavních prostor, provozování galerií a muzeí, nakladatelství a vydavatelství, elektronické publikování (DTP), knihkupectví, knihovny, ediční činnost, publikační činnost, fotografování, poskytování informací o možnostech zábavy, výchovy, vzdělávání, kultury, rekreace, rozptýlení a sportu, organizování večírků, předprodej vstupenek, provozování kinosálů, nahrávání nosičů zvukových nebo obrazových zvukových, půjčování nahraných zvukových a zvukově obrazových záznamů, tvorba audiovizuálních děl, TV produkce, filmová produkce, televizní výroba programů, tvorba programů, tvorba a výroba televizních a audiovizuálních programů, agenturní činnost v oblasti kultury, zprostředkování a informační služby v oblasti kultury, výchovy, vzdělávání, zábavy a sportu, výchovná, vzdělávací, soutěžní a zábavní činnost, organizování zábavních nebo kulturních nebo vzdělávacích nebo živých představení, organizace společenských a kulturních akcí, organizace, provozování a provádění her a soutěží i veřejných, organizování představení, výstavní činnost v oblasti kultury nebo zábavy nebo výchovy nebo vzdělávání nebo sportu, provozování tělovýchovných zařízení, pronájem a půjčování sportovních potřeb s výjimkou dopravních prostředků, půjčování knih, tiskovin, pronájem a půjčování audiopřístrojů, videopřístrojů, videorekordérů, videokamer, fotoaparátů, promítaček, rozhlasových a televizních přijímačů, filmů, kulturních a vzdělávacích potřeb a přístrojů, půjčování a pronájem obrazů a dekorací, pronájem stadionů, tenisových dvorců, pronájem a půjčování potápěčské výstroje, pronájem a půjčování sportovního nářadí s výjimkou dopravních prostředků, provozování a/nebo pronájem fitness centra, výchovné, vzdělávací a zábavní služby klubové, pronájem galerií a klubů, provozování her on-line (z počítačové sítě); (43) služby zajišťující stravování a nápoje, občerstvovací služby, restaurace, hostince, bary, bistra, rychlé občerstvení, služby hromadného stravování, služby dočasného ubytování, hotely, penziony, rezervace ubytování pro cestující, automaty (rychlé občerstvení), bufety, služby barů, hotelové služby, rezervace hotelů, jídelny a závodní jídelny, kavárny, noclehárny turistické,

penziony, rezervace penzionů, poskytování přechodného ubytování, pronajímání jednacích místností, provoz hotelového ubytování, rezervace přechodného ubytování, restaurace, restaurace (samoobslužné), pronajímání ubytování a přechodného ubytování, zásobování (catering); (44) zemědělské, zahradnické a lesnické služby, chov zvířat, služby týkající se pěstování rostlin, služby týkající se květinového umění, květinových kompozic a zahradního designu, služby zahradní architektury, zahradnictví, správa lesů, myslivost, provozování lesů, parků a veřejných prostor, rozmetávání hnojiv a jiných chemikálií pro zemědělství nebo pro lesy, léčení stromů, ničení plevele, ničení škůdců v zemědělství, oplodňování in vitro, pronájem zemědělských nástrojů a zařízení, rostlinné školky, údržba trávníků, veterinární pomoc, upravování zvířat, služby péče o hygienu a krásu lidí a zvířat, farmaceutické poradenství, aromaterapeutické služby, fyzikální terapie, fyzioterapie, plastická chirurgie, implantace vlasů, kadeřnické salóny, lázně veřejné, lázně parní, lékařské služby, manikúra, masáže, služby optiků, ošetrovatelské služby, pronájem zdravotnických zařízení, služby psychologa, salóny krásy, sanatoria, zotavovny, veterinární pomoc.

(591) Barevná

(730) **Kolowrat-Krakovská Dominika JUDr.**, Barrandovská 1222/27, Praha 5 - Hlubočepy, 15200, CZ

(740) Dana Lukajová, patentový zástupce, Voršilská 10, Praha 1, 11000

(210) **O-533455**

(220) 23.08.2016

(320) 23.08.2016

(511) 9, 12, 28, 35, 41

(540)

**ROTORAMA**

(510) (9) radiové ovládání elektronických přístrojů, řídicí program pro elektronické přístroje; (12) malá sportovní vzdušná zařízení (dron), drony určené pro přepravu drobného nákladu; (28) elektronické hračky na dálkové ovládání kabelem, rádiovým signálem nebo prostřednictvím wifi a sítě internet, ovládání pomocí elektronického zařízení s led displejem, neelektronické zařízení pro účely sportovního užití dronů; (35) marketingové výzkumy, obchodní činnost, prodej a provozování internetových obchodů - vše s výše uvedenými výrobky, promo akce; (41) pořádání soutěží, kulturních akcí zaměřených na sportovní užití dronů a modelářství, školení a výuka v oblasti sportovního užití dronů.

(730) **Rotorama, s.r.o.**, Okrajová 1351, Třebíč, 67401, CZ(210) **O-534311**

(220) 03.10.2016

(320) 03.10.2016

(511) 5

(540)

**Večerníček**

(510) (5) farmaceutické přípravky, léčiva pro humánní medicínu, léčiva pro zvěrolékařské účely, doplňky výživové pro lékařské účely, dietetické látky a nápoje upravené pro lékařské účely, vitamínové, minerální a rostlinné přípravky pro lékařské účely, potraviny upravené pro lékařské účely, chemicko-farmaceutické přípravky, chemické výrobky pro lékařství, hygienické výrobky pro lékařské účely, přípravky s léčebnými účinky pro odstranění svalové a kloubní bolesti.

(730) **NOVA COAST INC.**, 255 Keele St., Toronto M6P-2K1, CA

(740) Bohemia Patent, Ing. Jana Vanděliková, Vodičkova 791/41, Praha 1 - Nové Město, 11000

(210) **O-535080**  
(220) 07.11.2016  
(320) 07.11.2016  
(511) 30, 31, 35  
(540)



(510) (30) želé, ovocné dezerty, zákusky; (31) rostliny; (35) reklama, propagace, reklamní nebo inzertní materiály (příprava, publikování, šíření).  
(591) Barevná  
(730) **Vítek Karel Ing.**, Volutová 2522, Praha 5, 15800, CZ  
(740) AK Mgr. Lenka Radoňová, Mgr. Lenka Radoňová, Noutonická 520/23, Praha 5, 15200

(210) **O-535081**  
(220) 07.11.2016  
(320) 07.11.2016  
(511) 30, 31, 35  
(540)



(510) (30) želé ovocné, dezerty, zákusky; (31) rostliny; (35) reklama, propagace, reklamní nebo inzertní materiály (příprava, publikování, šíření).  
(591) Barevná  
(730) **Vítek Karel Ing.**, Volutová 2522, Praha 5, 15800, CZ  
(740) AK Mgr. Lenka Radoňová, Mgr. Lenka Radoňová, Noutonická 520/23, Praha 5, 15200

(210) **O-535238**  
(220) 14.11.2016  
(320) 14.11.2016  
(511) 1, 16  
(540)

**FINEMEDIA**

(510) (1) fotografický papír; (16) papír, samolepky.  
(591) Barevná  
(730) **Hušek Tomáš Ing.**, Raná 142, Raná, 43924, CZ  
(740) Ing. Jaromír Latislav, Ke Mlýnu 229, Sulejovice, 41111

(210) **O-535426**  
(220) 23.11.2016  
(320) 23.11.2016  
(511) 9, 28, 41  
(540)

**RAHOTEP**

(510) (9) software na hry, počítačové hry (programy), software na elektronické hry, software pro počítačové hry, programy pro elektronické hry, softwarové programy na video hry, interaktivní programy pro video hry, cartridge na počítačové hry (software), cartridge na video hry (software), software, software videoher, počítačový software, vzdělávací software, aplikační software, komunitní software, počítačový telefonní software, interaktivní počítačový software, počítačový komunikační software, počítačové programy, elektronické komponenty do hracích automatů, cartridge s hrami používané s elektronickými hracími přístroji, automaty hudební, hrací skříně uváděné do chodu vhozením mince, peněžní automaty; (28) hry, sportovní hry, manipulační hry, mechanické hry, hudební hry, elektronické hry, společenské hry, stolní hry, kvízové hry, zařízení na hry, arkády (počítačové hry), hry rozvíjející dovednosti a akční hry, přenosné elektronické hry, kapesní počítačové hry, losovací bubny (loterie), loterijní lístky, hrací automaty, hrací automaty (stroje), hrací automaty na mince, hrací zařízení na bankovky, LCD hrací automaty, žetony (hrací známky), hrací žetony, hrací stoly, zábavní přístroje k použití v hernách; (41) hazardní hry, loterie, loterie (organizace loterijní hry), losování cen (loterie), pořádání loterií, provozování loterií, loterní služby, vedení loterií, pronájem hracích automatů, kasina (služby), poskytování zařízení kasin, pronájem kasino her, herní kasina (provozování), provozování kasin (hazardní hry), poskytování kasin a heren, služby v oblasti kasin, heren a hazardních her, provozování heren, služby heren, služby týkající se zábavních hracích automatů.  
(730) **Eagle Investment SICAV plc, acting on behalf of ITT FUND**, Alpine House, Naxxar Road, San Gwann SGN9032, MT  
(740) JUDr. Pavel Hrášek, advokát, Týnská 1053/21, Praha 1, 11000

(210) **O-535460**  
(220) 24.11.2016  
(320) 24.11.2016  
(511) 29, 30, 31  
(540)

**Mlékárna Kunín Mléčný bar**

(510) (29) maso, ryby, drůbež a zvěřina, masové výtazky, konzervované, mražené, sušené a vařené ovoce a zelenina, želé, džemy, kompoty, vejce, mléko a mléčné výrobky, jedlé oleje a tuky, mléčné koktejly, mléčné nápoje (s vysokým obsahem mléka), kefir, jogurt; (30) káva, čaj, kakao a kávové náhražky, rýže, tapioka a ságo, mouka a obilninové přípravky, chléb, pečivo a cukrovinky, zmrzlina, cukr, med, melasa, droždí, prášek do pečiva, sůl, hořčice, ocet, omáčky (chuťové přísady), koření, led potravinářský; (31) zemědělské, zahradnické a lesní produkty, syrové a nezpracované zrní a semena, čerstvé ovoce a zelenina, rostliny a květiny, živá zvířata, krmiva pro zvířata, slad.  
(730) **Mlékárna Kunín a.s.**, Kunín 291, Kunín, 74253, CZ

(740) Bányaiová Vožehová, s.r.o., advokátní kancelář, Lazarská 8/13, Praha 2, 12000

(210) **O-535463**  
(220) 24.11.2016  
(320) 24.11.2016  
(511) 4, 5, 21, 35, 39, 40  
(540)



(510) (4) svíčky a knoty (aromatické, repelentní, obyčejné); (5) svíčky pro lékařské účely; (21) aromalampy, katalytické lampy, keramické, skleněné, porcelánové a majolikové svícní, podstavce pod svíčky a figurky spadající do této třídy; (35) maloobchodní a velkoobchodní činnost v oblasti svíček; (39) doprava a balení zboží; (40) výroba svíček, barvení, úprava parafinu a včelího vosku.  
(591) Barevná  
(730) **PTT Global s.r.o.**, Libušská 319/126, Praha 4, 14200, CZ

(210) **O-535568**  
(220) 29.11.2016  
(320) 29.11.2016  
(511) 32, 33, 35, 41, 43  
(540)



(510) (32) pivo, černé pivo, nealkoholické pivo, energetické nápoje, energetické nápoje obsahující kofein, nealkoholické nápoje, nealkoholické aperitivy, nealkoholické koktejly, nealkoholické ovocné nápoje, nealkoholické sycené nápoje, nealkoholické perlivé nápoje, ovocné šťávy (nealkoholické nápoje), sirupy k přípravě nealkoholických nápojů, kolové nápoje; (33) alkoholické nápoje (s výjimkou piva), alkoholické nápoje (destiláty), lihoviny (alkoholické nápoje), alkoholické energetické nápoje, alkoholické nápoje z ovoce, přípravky k výrobě alkoholických nápojů, alkoholické sycené nápoje, s výjimkou piva, víno, koktejly; (35) maloobchodní prodej alkoholických nápojů s výjimkou piva, velkoobchodní prodej alkoholických nápojů s výjimkou piva, velkoobchodní prodej přípravků na výrobu alkoholických nápojů s výjimkou piva, maloobchodní prodej přípravků na výrobu alkoholických nápojů, maloobchodní prodej nealkoholických nápojů, maloobchodní prodej piva, velkoobchodní prodej piva, dodávání alkoholických nápojů třetím osobám (nákup produktů pro jiné firmy); (41) zábava, pobavení, pohostinské služby (zábava), hudební zábava, hazardní hry, organizování hazardních her pro více hráčů, organizování zábavy, organizování večírků, organizování zábavních akcí; (43) bary, podávání stravování a nápojů v restauracích a barech, podávání alkoholických nápojů, restaurační služby zahrnující bary s povolením k prodeji alkoholu, mobilní cateringové služby, služby soukromých nápojových klubů, služby v oblasti pohostinství (potraviny a nápoje).  
(730) **FESTIVAL KORENÍ s.r.o.**, Bořivojova 878/35, Praha 3, 13000, CZ

(740) JUDr. Jan Bárta, advokát, Bartolomějská 304/1, Praha 1, 11000

(210) **O-536065**  
(220) 16.12.2016  
(320) 16.12.2016  
(511) 3, 7, 21, 37  
(540)



(510) (3) barviva toaletní, přípravky na odstraňování barev, vosk pro bělení prádla, bělicí přípravky na praní, čistící prostředky, čistící roztoky, kapaliny na mytí skel do ostříkovačů vozidel, kosmetické přípravky, kosmetika, leštící přípravky, leštící přípravky na nábytek a podlahy, leštící vosky, mýdla, neklouzávé tekutiny na podlahy, neklouzávý vosk na podlahy, odmašťovací přípravky (s výjimkou těch, které jsou užívány při průmyslových postupech nebo při výrobě přípravků na odstraňování barev), ochranné prostředky na kůži (leštidla), oleje, čistící oleje pro toaletní účely, pasty leštící, prací prostředky, prostředky na odstraňování rzi, přípravky pro chemické čištění, přípravky na odstranění vosku na podlahy (přípravky na drhnutí), odstraňovače na skvrny, soli bělicí, šampóny, toaletní přípravky; (7) leštící stroje a zařízení pro domácnost; (21) čistící nástroje, utěrky na čištění, přísavné zvony na čištění odpadu, dávkovače mýdla, dávkovače toaletního papíru, zásobníky na dávkování papírových ručníků, držáky (toaletního papíru), držáky na mýdlo, držáky ubrousků, hadry na čištění (houby, mycí houby), toaletní kartáče, kartáče, kbelíky, kosmetické náčiní, lapače hmyzu, neelektrické leštiče parket (s výjimkou elektrických), mopy, náčiní pro použití v domácnosti, obaly na mýdlo, tampóny na čištění nádobí a podlah, utěrky na úklid; (37) aplikace antikorozních nátěrů pro vozidla, provádění antikorozní úpravy, pronájem čistících strojů, čištění, chemické čištění, čištění automobilů, čištění budov (fasád, vnějších povrchů a ploch), čištění budov (interiérů), čištění oken, čištění šatstva, deratizace, dezinfekce, leštění vozidel, praní, úklid interiérů (budov).  
(591) Barevná  
(730) **NAD Obal, s.r.o.**, Zemědělská 898/3, Hradec Králové, 50003, CZ  
(740) Marčišín & partneři, advokátní kancelář, Mgr. Michal Marčišín, advokát, Gočárova třída 1013, Hradec Králové, 50002

(210) **O-536158**  
(220) 20.12.2016  
(320) 20.12.2016  
(511) 13, 19, 35, 37, 39, 42, 45  
(540)



(510) (13) stříelné zbraně, střelivo (munice) a střely, výbušniny, ohňostroje; (19) stavební materiály nekovové, neohébné trubky nekovové pro stavebnictví, asfalt, směla, přenosné konstrukce nekovové, nekovové pomníky; (35) propagační činnost, reklama, pomoc při řízení obchodní činnosti, obchodní administrativa, kancelářské práce; (37) stavebnictví, opravy závadných budov a jiných objektů, které mají být uvedeny do původního stavu, opravy a instalační služby v oblasti elektroinstalace, nábytku, nástrojů a nářadí; (39) doprava, balení a skladování zboží, organizování cest; (42)



vědecké a technologické služby a související výzkum a projektování, analytické a výzkumné služby v průmyslu, navrhování a vývoj počítačového hardwaru a softwaru; (45) právní služby, bezpečnostní služby pro ochranu majetku a jednotlivců, osobní a sociální služby poskytované ostatními za účelem uspokojování potřeb jednotlivců v souvislosti se společenskými událostmi (doprovod do společnosti).

(591) Barevná

(730) **PRUKON s.r.o.**, V Zátíší 810/1, Ostrava - Mariánské Hory, 70900, CZ

(740) JUDr. Lucie Auersvaldová, advokátka, Nová 956, Dobřany, 33401

(210) **O-536162**

(220) 20.12.2016

(320) 20.12.2016

(511) 9, 35, 41, 42

(540)

### TRADUA

(510) (9) data, databáze a jiné informační produkty a zvukové a obrazové záznamy na magnetických, elektronických a optických nosičích, software, informační produkty v elektronických, datových, informačních a telekomunikačních sítích a související software, databázové produkty v elektronické podobě, elektronické nosiče dat a záznamů, nosiče dat pro jazykový software a slovníky; (35) administrativní zpracování nákupních objednávek, aktualizace a údržba informačních dat v počítačových databázích, design reklamních materiálů, dodavatelské služby pro třetí osoby, fakturace, marketing, marketingové služby pro optimalizaci vyhledávačů, správa počítačových databází spadající do této třídy, překlad informací do počítačových databází, psaní reklamních textů, reklama, propagace, reklama on-line v počítačové síti, služby v oblasti grafické úpravy pro reklamní účely, subdodavatelské služby, systematizace informací do počítačových databází, zaslání reklamních materiálů zákazníkům, zpracování textů, přepisování textů, kancelářské a administrativní práce, služby spojené se zpracováním informací, prodej počítačového softwaru, prodej cloudových výpočetních systémů; (41) dabing, doučování, elektronické publikování (DTP), kaligrafické služby, organizování a vedení konferencí, kongresů a seminářů, koučink (školení), služby nahrávacího studia, tlumočení posunkové řeči, překladatelské služby, tlumočnické služby, zprostředkování tlumočnických a překladatelských služeb, psaní textů pro jiné než reklamní účely, titulování, služby v oblasti grafické úpravy jiné než pro reklamní účely (grafická úprava dokumentů), zprostředkování zapůjčení a pronájmu tlumočnické techniky (audiovizuální techniky), vzdělávací činnost (profesní vzdělávání překladatelů a tlumočnicků), výuka jazyků, tlumočení v zahraničí, tlumočení konsekutivní a simultánní, tlumočení po telefonu, soudní překlady a soudní tlumočení, notářsky ověřené překlady (služby), typografické služby, jazykové korektury, srovnávací korektury, předtiskové korektury, odborné překlady, technické překlady, překlady softwarových manuálů, právní překlady, překlady marketingových textů; (42) grafický design, digitalizace dokumentů, elektronické ukládání dat, hosting webových stránek, instalace počítačových programů, aktualizace počítačových programů, konzultace v oblasti počítačového softwaru, konzultace v oblasti webového designu, konzultační služby v oblasti informačních technologií, počítačové programování, údržba programů, pronájem cloudových výpočetních systémů, přenos dat nebo dokumentů z fyzických nosičů na elektronické nosiče, převod (konverze) dat a počítačových programů, tvorba softwaru, tvorba a správa webových stránek pro třetí osoby, optimalizace provozu webových stránek, tvorba počítačových systémů, vývoj a tvorba jazykového softwaru a slovníků, počítačové lokalizační služby (lokalizace internetových stránek, software, her), pronájem databázového serveru (třetím osobám), tvorba databází, grafické služby.

(730) **TRADUA s.r.o.**, Pvního pluku 621/8a, Praha 8 - Karlín, 18600, CZ

(210) **O-536163**

(220) 20.12.2016

(320) 20.12.2016

(511) 9, 35, 41, 42

(540)

### tradua

(510) (9) data, databáze a jiné informační produkty a zvukové a obrazové záznamy na magnetických, elektronických a optických nosičích, software, informační produkty v elektronických, datových, informačních a telekomunikačních sítích a související software, databázové produkty v elektronické podobě, elektronické nosiče dat a záznamů, nosiče dat pro jazykový software a slovníky; (35) administrativní zpracování nákupních

objednávek, aktualizace a údržba informačních dat v počítačových databázích, design reklamních materiálů, dodavatelské služby pro třetí osoby, fakturace, marketing, marketingové služby pro optimalizaci vyhledávačů, správa počítačových databází spadající do této třídy, překlad informací do počítačových databází, psaní reklamních textů, reklama, propagace, reklama on-line v počítačové síti, služby v oblasti grafické úpravy pro reklamní účely, subdodavatelské služby, systematizace informací do počítačových databází, zaslání reklamních materiálů zákazníkům, zpracování textů, přepisování textů, kancelářské a administrativní práce, služby spojené se zpracováním informací, prodej počítačového softwaru, prodej cloudových výpočetních systémů; (41) dabing, doučování, elektronické publikování (DTP), kaligrafické služby, organizování a vedení konferencí, kongresů a seminářů, koučink (školení), služby nahrávacího studia, tlumočení posunkové řeči, překladatelské služby, tlumočnické služby, zprostředkování tlumočnických a překladatelských služeb, psaní textů pro jiné než reklamní účely, titulování, služby v oblasti grafické úpravy jiné než pro reklamní účely (grafická úprava dokumentů), zprostředkování zapůjčení a pronájmu tlumočnické techniky (audiovizuální techniky), vzdělávací činnost (profesní vzdělávání překladatelů a tlumočnicků), výuka jazyků, tlumočení v zahraničí, tlumočení konsekutivní a simultánní, tlumočení po telefonu, soudní překlady a soudní tlumočení, notářsky ověřené překlady (služby), typografické služby, jazykové korektury, srovnávací korektury, předtiskové korektury, odborné překlady, technické překlady, překlady softwarových manuálů, právní překlady, překlady marketingových textů; (42) grafický design, digitalizace dokumentů, elektronické ukládání dat, hosting webových stránek, instalace počítačových programů, aktualizace počítačových programů, konzultace v oblasti počítačového softwaru, konzultace v oblasti webového designu, konzultační služby v oblasti informačních technologií, počítačové programování, údržba programů, pronájem cloudových výpočetních systémů, přenos dat nebo dokumentů z fyzických nosičů na elektronické nosiče, převod (konverze) dat a počítačových programů, tvorba softwaru, tvorba a správa webových stránek pro třetí osoby, optimalizace provozu webových stránek, tvorba počítačových systémů, vývoj a tvorba jazykového softwaru a slovníků, počítačové lokalizační služby (lokalizace internetových stránek, software, her), pronájem databázového serveru (třetím osobám), tvorba databází, grafické služby.

(730) **TRADUA s.r.o.**, Pvního pluku 621/8a, Praha 8 - Karlín, 18600, CZ

(210) **O-536168**

(220) 20.12.2016

(320) 20.12.2016

(511) 10

(540)

### THERASUIT

(510) (10) fyzioterapeutické obleky užívané pro terapeutické účely pro osoby s málo rozvinutými motorickými schopnostmi.

(730) **Koscielny Ryszard**, West Long Lake Road 2377, West Bloomfield, MI, US

**Koscielny Izabela**, West Long Lake Road 2377, West Bloomfield, MI, US

(740) Šindelka & Lachmannová, advokáti, Mgr. Karel Šindelka, advokát, Římská 103/12, Praha 2, 12000

Šindelka & Lachmannová, advokáti, Mgr. Karel Šindelka, advokát, Římská 103/12, Praha 2, 12000

(210) **O-536226**  
(220) 22.12.2016  
(320) 22.12.2016  
(511) 16, 35, 41  
(540)



(510) (16) periodické i neperiodické publikace, časopisy, tiskoviny, propagační publikace, prospekty, brožury, plakáty, data a databáze na papírových nosičích, tištěné programy, vstupenky, kalendáře, trhací kalendáře, denní kalendáře, nástěnné kalendáře, stolní kalendáře, adventní kalendáře, fotografie (tištěné), pohlednice (tištěné), děkovné karty, poštovní známky, samolepky, nálepky (obtisky), odstranitelná tetování (obtisky), papírové vystřihovací tvary, umělecké předměty a figuríny z papíru a lepenky, papírové zboží, karty, kartičky, sešity, skicáky, knihařské výrobky, informační a propagační výrobky z papíru, dekorační výrobky z papíru, obálky, obalový papír, obaly z papíru, papírové a plastové sáčky a tašky, psací potřeby, psací sady, psací soupravy, razítka, razítka s adresou, kancelářská razítka, razítka s datem, pečeti; (35) obchodní poradenství, služby obchodní činnosti s výše uvedenými výrobky ve třídě 16, pomoc při řízení obchodní činnosti, obchodní a podnikatelské informace, inzerce poštou, on-line inzerce, marketing, marketingové studie, obchodní management, obchodní nebo podnikatelský průzkum, předvádění zboží a služeb, reklama (televizní reklama, rozhlasová reklama, reklama on-line v počítačové síti, reklama placená kliknutím), aktualizování reklamních materiálů a textů, činnost reklamní agentury, obchodní vedení umělecké agentury, šíření reklamních materiálů a reklamních textů, design a rozšiřování reklamních a propagačních materiálů, vydávání reklamních nebo náborových, propagačních a inzertních materiálů a textů, pronájem reklamních ploch, organizování výstav a módních přehlídek pro reklamní účely, obchodní management pro modelky a manekýny, propagace, obchodní administrativní práce, poskytování obchodních informací a služeb z oblastí obchodu s výše uvedenými výrobky ve tř. 16 pomocí Internetu, zprostředkování obchodních kontaktů, pronájem reklamních ploch a reklamní doby, předvádění (služby modelek) pro reklamní účely a podporu prodeje, styky s veřejností; (41) fotografování, hudební produkce, zdravotní a kondiční cvičení, kurzy fitness, nakladatelství a vydavatelství periodických a neperiodických publikací, společenských, zábavních, vzdělávacích a odborných časopisů a knih, a to tištěných na papírových nosičích i v elektronické podobě, informace o možnostech rozptýlení, zábavy a vzdělávání, organizování a pořádání vzdělávání pro modelky a manekýny, modelingové služby pro umělce a umělkyně, organizace a pořádání módních přehlídek, služby nahrávacího studia, organizace a pořádání koncertů, konferencí, kongresů, seminářů a školení, organizování a pořádání plesů, organizování a pořádání vzdělávacích, zábavních nebo sportovních soutěží, organizování a pořádání soutěží krásy a hobby soutěží, praktický výcvik, výroba rozhlasových a televizních pořadů, produkční a agenturní činnost v oblasti zábavy, kultury, sportu, vzdělávání a soutěží krásy.

(730) **RPSC ideas s.r.o.**, 17. listopadu 1126/43, Olomouc, 77900, CZ  
(740) Podroužek, Moník, Petera a partneři, advokátní kancelář s.r.o., JUDr. Kamil Podroužek, advokát, Fráni Šrámka 1139/2, Hradec Králové, 50002

(210) **O-536284**  
(220) 28.12.2016  
(320) 28.12.2016  
(511) 16, 21, 24, 25, 32, 33  
(540)



(510) (16) papírenské výrobky, papírové etikety, papírové podtácky, papírové tašky, umělohmotné tašky, papírové prostírání, papírové ubrusy, těžítka, viněty, pasparty, papírové ubrousky, papírové vlaječky, papírové praporky, papírové ozdoby na stůl, papírové tácky pod pivní sklenice, papírové průkazy, psací potřeby, papírové rozetky, papírové obaly na lahve, billboardy (reklamní tabule z papíru nebo lepenky), mapy, trojrozměrné modely pro vzdělávací účely, samolepky, fotografie, obalové materiály z papíru nebo umělých hmot, papírové potřeby na dárkové balení, papírové nádoby na balení, plakáty, reklamní plakáty, reklamní letáky, tištěné reklamy, reklamní štíty z papíru nebo lepenky, alba, blahopřání, časopisy, knihy, karty, katalogy, brožury, prospekty, letáky, pohlednice, poutače z papíru nebo lepenky; (21) zboží skleněné spadající do této třídy, to jsou lahve, sklenice na pití, püllitry, poháry keramické, keramické a porcelánové tácky, porcelánové džbány, vázičky, nádoby z plastu, karafy, stolní lahve, podtácky kromě papírových a určených k prostírání, pohárky z papíru nebo umělých hmot, poháry, tácky papírové, tácky (podnosy), cestovní lahve, otvíráky na lahve, štíty vývěsní, reklamní z porcelánu nebo skla, desky na jídelní lístky, pouzdra na jídelní lístky, tepelně izolační nádoby, termosky na jídlo, termosky na nápoje, krabice na jídlo, chladicí boxy, umělohmotná prostírání; (24) látky a tkaniny, látková prostírání, látkové ubrousky, látkové tácky pod sklenice, nástěnné textilie, oděvní textilie, okenní clony, osušky, ozdobné textilní přehozy na stůl, plastové přehozy na stůl, plastové reklamní plakáty, podložky na stůl pod sklenice, talíře (prostírání), potahy a povlaky na nábytek, potahy (volné) na nábytek, potištěné textilie, přehozy, ručníky, skládané rolety, textilní tapety a textilní závěsy na stěnu, stolní prádlo (textilní), textilie, ubrusy; (25) oblečení, obuv, opasky, pokrývky hlavy, šály, trička, košile, mikiny, svetry, bundy sportovní, čepice, čepice s kšiltlem, čelenky, zástěry (zástěry číšnické), vesty (vesty číšnické), sluneční kšiltly, klobouky, šátky, plavky, ponožky, sportovní obuv, sportovní oblečení; (32) aperitivy nealkoholické, nealkoholické nápoje, jablečný mošt (nealkoholický), pivo, pivo a pivovarnické výrobky, nealkoholické pivo, ochucené pivo, pivo s nízkým obsahem alkoholu, sladové pivo, sladové nápoje, výtažky z chmele na výrobu piva, míchané nápoje s obsahem piva, nápoje na bázi piva, mošty, přípravky na výrobu nápojů, zázvorové pivo, prášky na přípravu šumivých nápojů, příchutě na výrobu nápojů, minerální vody, limonády, džusy, energetické nápoje, šumivé nápoje, ovocné šťávy a nápoje, sirupy na výrobu nápojů; (33) alkoholické esence, alkoholické nápoje obsahující ovoce, alkoholické nápoje s výjimkou pív, alkoholické výtažky z ovoce, alkoholové extrakty, aperitivy, destilované nápoje, digestivy (likéry a pálenky), hruškový mošt (s alkoholem), jablečné mošty (s alkoholem), koktejly, lihoviny, předmíchané alkoholické nápoje jiné než z piva, víno.

(730) **Heineken Česká republika, a.s.**, U Pivovaru 1, Krušovice, 27053, CZ  
(740) JUDr. Milan Kyjovský, advokát, Poštovská 455/8c, Brno, 60200

(210) **O-536343**  
(220) 30.12.2016  
(320) 30.12.2016  
(511) 28, 35, 41  
(540)

**vše|na|stolní|tenis|cz**

(510) (28) stoly na stolní tenis, páčky na stolní tenis, míčky na stolní tenis, pouzdra na páčky na stolní tenis, držáky na sítku na stolní tenis, pouzdra (tvarovaná) na páčky pro stolní tenis, ovinovací pásky na rukojeti pálek na stolní tenis; (35) maloobchodní služby v oblasti sportovních potřeb, velkoobchodní služby v oblasti sportovního zboží; (41) sportovní služby.  
(730) **STEN marketing s.r.o.**, Zenklova 413/215, Praha 8 - Libeň, 18000, CZ

(210) **O-536447**  
(220) 04.01.2017  
(320) 04.01.2017  
(511) 9, 35, 38, 41, 42  
(540)



(510) (9) nosiče dat všeho druhu spadající do tř. 9, a to databázový software, software elektronických tabulkových procesorů, software pro použití ve zpracování textu, elektronické pošty, kalendáři a plánování, dtp, úpravě obrázků, vytváření a úpravě grafiky, kreslení, projektování a návrhu na počítači, vytváření multimediálních prezentací, výukový počítačový software pro použití na vnitřních počítačových sítích a globálních počítačových sítích, a to software pro vytváření, úpravu a doručování textových a grafických informací, lokálně a vzdáleně, kompilační programy, ladící programy a pomocné programy pro vytváření síťových aplikací na vnitřní síť a globální komunikační síť, počítačové programy pro pomoc vývojářům při vytváření programového kódu pro použití ve vnitřních počítačových sítích a globálních komunikačních sítích, počítačové programy pro provádění vývojových programů a aplikačních programů ve společném vývojovém prostředí, software pro návrh, vytváření, údržbu a přístup ke správě dokumentů, tvorbě úložných systémů a systémů pro zpřístupňování, programové vybavení umožňující elektronické obchodování, nahraný software na cd a dvd discích a magnetických médiích, počítačové tiskárny, zařízení na nahrávání, reprodukci a přenašení zvuku, zařízení ke zpracování dat, monitory (počítače - hardware), magnetické nebo optické suporty zvukových nebo zvukově obrazových záznamů, nosiče záznamů nahrané i nenahrané, videokazety nahrané i nenahrané, audiokazety nahrané i nenahrané, audiovizuální programy, audioprogramy, audiovizuální díla na nosičích, audiovizuální díla v digitální podobě, filmy, hudební díla na nosičích nebo v elektronické podobě, cd disky, programové vybavení pro počítače, software, a to síťový software, software pro správu pracovních skupin a projektů, software pro návrh, vytváření, údržbu a přístup k přizpůsobeným vnitřním síťovým místům a místům v globálních komunikačních sítích, počítačové programy pro použití na a spolu s počítačovými sítěmi a globálními komunikačními sítěmi, a to programy pro identifikaci, registraci a ověřování uživatelů, programy pro automatizaci procesu

přihlašování pro přístup k webovským místům nebo vnitřním sítím, bezpečnostní a šifrovací programy, programy pro udržování soukromí uživatele, programy pro udržování a aktualizaci uživatelských profilů, programy pro udržování profilů serveru, hardware výpočetní techniky nebo komunikační nebo informační techniky, elektronické databáze a databázové produkty, informace a data a databáze a záznamy v elektronické podobě, elektronické nebo datové nebo informační nebo komunikační nebo výpočetní síť včetně jednotlivých součástí a náhradních dílů obsažených ve třídě 9, počítačové programy pro hledání, získávání, zobrazování a analýzu geografických a demografických informací, multimediální aplikace, elektronické multimediální nebo elektronické informační katalogy, elektronické časopisy, elektronická periodika a knihy v elektronické podobě, disky kompaktní, disky nahrané, disky optické, počítačové, softwarové aplikace stahovatelné, data, databáze a jiné informační produkty; (35) reklamní, inzertní a propagační činnost, marketing, poskytování informací komerčního nebo reklamního charakteru, poskytování multimediálních informací komerčního charakteru, činnost reklamní agentury, poskytování informací a jiných informačních produktů komerčního charakteru - komerční informační kancelář, komerční využití internetu v oblastech komerčních internetových médií a vyhledávacích služeb (nabídka pracovních možností realizovaných prostřednictvím internetu, zveřejněných na internetových stránkách), online inzerce, činnost ekonomických a/nebo organizačních poradců, zprostředkovatelské služby v oblasti obchodu s výrobky uvedenými výše ve třídě 9, merchandising, automatizované zpracování dat, služby, které zahrnují záznam, přepis, vypracování, kompilaci, přenašení nebo systematickosti písemných či datových či elektronických sdělení a záznamů, jakož i využívání nebo kompilaci matematických a statistických údajů - vše v rámci třídy 35, organizační zabezpečování televizního vysílání - vše v rámci třídy 35, poskytování pomoci při provozu obchodu v rámci třídy 35, včetně zprostředkování obchodních a souvisejících obchodně - personálních záležitostí, poradenství v oblasti organizace a ekonomiky podnikání, průzkum a analýzy trhu, distribuce zboží k reklamním účelům, rozmnožování dokumentů, obchodní management, rozšiřování reklamních nebo inzertních materiálů, zprostředkovatelská činnost ve styku s veřejností a zákazníky (public relations), psaní životopisů pro jiné osoby, personální poradenství, personální školení k reklamním a propagačním účelům, poskytování informací o zaměstnání a záležitostech zaměstnavatelského poradenství pomocí počítačových sítí, psychologické poradenství a diagnostika za účelem výběru zaměstnanců, řízení obchodu a inzertní služby pro jiné subjekty, propagace a reklama včetně reklamy týkající se prezentací, www aplikací a aplikací jim obdobných, aktualizování reklamních materiálů, inzerce poštou, obchodní nebo podnikatelské informace, pořádání veletrhů pro obchodní a reklamní účely, zprostředkování zaměstnání, nábor zaměstnanců, zprostředkování všech služeb výše uvedených v rámci třídy 35; (38) šíření informací pomocí veřejných datových sítí, telekomunikace, služby umožňující komunikaci jedné osoby s druhou, televizní vysílání, rozhlasové vysílání, digitální vysílání, televizní vysílání programů, televizní vysílání zábavných, vzdělávacích, výchovných, soutěžních, diskusních a informačních pořadů, telematika, šíření, výměna nebo získávání zpráv a informací, šíření elektronických časopisů, informací, elektronických periodik, knih v elektronické podobě, audio nebo audiovizuálních děl prostřednictvím informační nebo datové nebo elektronické nebo komunikační nebo telekomunikační nebo počítačové sítě, a to internetu, pomocí satelitů, informační služby na internetu související s televizním vysíláním, služby na internetu související s televizním vysíláním, komunikace, poradenská činnost v oblasti sdělovacích prostředků, telekomunikací, bezdrátové vysílání, přenos elektronické pošty, informační kanceláře, počítačová komunikace, poskytování internetových diskusních fór, přenos zpráv a obrazových informací pomocí počítače, telefonické služby, tiskové kanceláře, videokonferenční služby, zprostředkování všech služeb výše uvedených v rámci třídy 38; (41) nakladatelská a vydavatelská činnost, ediční činnost, publikační činnost, nahrávání nosičů zvukových nebo obrazově zvukových, půjčování nahraných zvukových a zvukově obrazových záznamů, tvorba a šíření audiovizuálních děl, televizní zpravodajství, tv produkce, filmová produkce, tvorba a výroba televizních a audiovizuálních programů, a to výroba zpravodajství, dokumentů, vzdělávacích a zábavných pořadů, zprostředkovatelská činnost v oblasti kultury, výchovy, zábavy a sportu, výchovná, vzdělávací, soutěžní a zábavní činnost, zábavní nebo kulturní nebo vzdělávací představení, organizace společenských a kulturních akcí, organizace, provozování a provádění her a soutěží i veřejných, výstavní činnost v oblasti kultury nebo zábavy nebo výchovy nebo vzdělávání, pronájem a půjčování audiopřístrojů, videopřístrojů, videorekordérů, videokamer, fotoaparátů, promítaček, rozhlasových a televizních

přijímačů, filmů, kulturních a vzdělávacích potřeb a přístrojů, půjčování a pronájem obrazů, dekorací, zprostředkovatelská činnost v oblastech uvedených výše ve třídě 41, elektronické publikování, informace o výchově a vzdělávání, organizování a vedení konferencí, organizování a vedení seminářů, poradenství při výběru povolání, pořádání a řízení pracovních setkání (školení), poskytování on-line elektronických publikací, poradenství pro volbu povolání, profesní rekvalifikace, vydávání elektronických knih a časopisů on-line, zprostředkování všech služeb výše uvedených v rámci třídy 41; (42) počítačové služby, a to tvorba a správa informačních databází, tvorba a správa internetových stránek a elektronických informačních médií, tvorba a správa www serverů, tvorba a správa webových stránek (pro třetí osoby), vytváření a distribuce textu, zvuku, grafiky a videa pro použití v počítačových sítích, bezdrátových sítích a globálních komunikačních sítích, počítačové služby, a to pronájem počítačové přístupové doby k softwaru a databázím pro použití ve vedení podniku, řízení databází, v marketingových a propagačních aktivitách, přípravě tabulek a zpracování textu pomocí textových editorů, a to vytváření a distribuce médií pro použití v počítačových sítích, bezdrátových sítích a globálních komunikačních sítích, hosting webových stránek, tvorba softwaru, služby pronájmu softwaru, poradenské a konzultační služby v oblasti internetu, softwaru a elektroniky, poskytování informací v oblastech počítačů, počítačového softwaru a vývoje počítačových systémů, sítí a softwaru prostřednictvím počítačových sítí, bezdrátových sítí a globálních komunikačních sítí, poskytování osobních a obchodních informací zadaných uživateli prostřednictvím počítačových sítí, bezdrátových sítí, globálních komunikačních sítí, dočasné použití nestožitého softwaru pro správu pracovních skupin a dokumentů, webovské místo nabízející služby pro spolupráci pracovních skupin a vytváření a správy dokumentů, konzultační a poradenské služby a služby technické podpory v oblasti počítačů, počítačových sítí, softwaru, správy dokumentů a systémů pracovních skupin prostřednictvím počítačových sítí a globálních komunikačních sítí, instalace počítačových programů, poradenské služby v oblasti hardware, údržba počítačových programů, aktualizace počítačových programů, elektronické ukládání dat, konzultační služby v oblasti informačních technologií, počítačové programování, počítačové systémové analýzy, vyhledávače (poskytování) pro internet, grafický design, návrhářské služby týkající se vydávání dokumentů, poradenství v oblasti designu webových stránek, zprostředkování všech služeb výše uvedených v rámci třídy 42.

(591) Barevná

(730) **ČESKÝ TRH PRÁCE s.r.o.**, Československé armády 329/47, Hradec Králové, 50003, CZ

(740) Advokátní kancelář Svojanovská, Mgr. Jiřina Svojanovská, Šilingrovo náměstí 257/3, Brno, 60200

(210) **O-536533**

(220) 10.01.2017

(320) 10.01.2017

(511) 35, 38, 41, 42

(540)

**SYMBIOGRAF** ●

(510) (35) marketingová, reklamní a inzertní činnost, průzkumy trhu, umělecká agentura (obchodní vedení), obchodní prodej audiovizuálních děl, administrativní služby, automatizované zpracování dat, správa obchodních dat, kopírování dat, služby databank, předvádění a distribuce produktů a výrobků k reklamním účelům, činnost obchodních organizačních konzultantů, konzultace v podnikání, obchodní prezentace, obchodní zastupování, zprostředkování v oblasti obchodu s výrobky spadajícími do třídy 9 - přístroje pro zpracování informací, počítači, počítačovými programy (software) všeho druhu, elektronickými počítačovými

informačními a řídicími systémy, technologiemi, nosiči dat v elektronické podobě, elektrickými vodiči - kabely, přístroje pro záznam, převod a reprodukci zvuku nebo obrazu, audio - video přístroje, přístroje pro měření, kontrolu, vážení a signalizaci, přístroje spojové a telekomunikační techniky, optickými přístroji, součástími uvedených přístrojů a zařízení, elektrosoučástkami všeho druhu, ochrannými pomůckami uvedenými v této třídě, pořádání komerčních a reklamních akcí, provoz elektronického obchodu - prodej počítačového softwaru a hardwaru a počítačových aplikací, výroba audiovizuální reklamy; (38) počítačová komunikace, elektronický přenos dat pomocí výpočetní a telekomunikační techniky, elektronická pošta, pronájem telekomunikačních přístrojů a zařízení pro přenos dat, poradenství a konzultace v oblasti počítačové komunikace, poskytování a zprostředkování telekomunikačních přípojení k počítačovým sítím (například internetu), pronájem a správa telekomunikačních sítí, zprostředkování telefonických služeb přes počítačové sítě; (41) audiovizuální produkce, tvorba filmů a hudby, služby filmového a nahrávacího studia, fotografování, výroba televizních, filmových a rozhlasových programů, pronájem audiovizuálních děl, umělecké činnosti - hudba, tanec, film, zpěv, divadlo, vydavatelská činnost, elektronické publikování, zábavní činnosti, kulturní a společenské činnosti, umělecké kluby, půjčování a pronájem audiovizuálních záznamů - filmů a hudby, vzdělávací a výchovné činnosti, školící činnosti, sportovní činnosti a soutěže, zprostředkování v oblasti audiovizuální produkce, zábavy, kultury a vzdělávání, poradenství a poskytování informací v oblasti filmu, hudby, vzdělávání a zábavy, organizování a pořádání zábavních, uměleckých, vzdělávacích, sportovních, kulturních a společenských akcí; (42) tvorba a správa Internetových (webových) stránek, grafické služby, počítačová grafika, poskytování softwaru - počítačové programování, zhotovování softwaru na zakázku, výzkum a vývoj softwaru, pronájem softwaru a výpočetní techniky, pronájem elektronického prostoru v počítačových sítích (webhosting), poradenství v oblasti počítačového softwaru a výpočetní techniky.

(730) **SYMBIO Group s.r.o.**, Na Manínách 1040/14, Praha 7, 17000, CZ

(740) Ing. Jiří Střelák, Šumberova 42, Praha 6, 16200

(210) **O-536630**

(220) 13.01.2017

(320) 13.01.2017

(511) 35, 41, 42

(540)

**PRAMETHEUS**

(510) (35) propagační činnost, reklama, marketing, vydávání, šíření a zasilání reklamních, propagačních a inzertních materiálů, poradenství v obchodní činnosti, organizování přehlídek, seminářů, výstav a veletrhů k obchodním a reklamním účelům, poskytování obchodních informací prostřednictvím webových stránek, sběr údajů do počítačových databází, sestavování katalogů informací pro obchodní a reklamní účely, předvádění zboží; (41) školící, lektorská, výchovná a vzdělávací činnost, pořádání a vedení odborných seminářů, školení, symposií, konferencí, kongresů a osobních vzdělávacích fór, pořádání výstav ke kulturním a vzdělávacím účelům, pořádání odborných soutěží, agenturní činnost a informační služby v oblasti vzdělávání, zprostředkování v oblasti vzdělávání, organizace a vedení praktického výcviku, organizace a vedení rekvalifikačních kurzů a školení, publikace výsledků odborných pedagogických a vědeckých aktivit; (42) vědecká, vývojová, výzkumná, poradenská, projekční a expertizní činnost v oblasti výrobních technologií, konstrukce výrobků, nástrojů a testování materiálů, technologické a konstrukční poradenství pro jiné osoby.

(730) **Pramet Tools, s.r.o.**, Uničovská 905/2, Šumperk, 78701, CZ(740) **KOREJZOVÁ & SPOL.**, v.o.s., JUDr. Petra Korejzová advokátka, Korunní 810/104 E, Praha 10, 10100(210) **O-536749**

(220) 18.01.2017

(320) 18.01.2017

(511) 35, 38

(540)

**MABUFI**

(510) (35) propagační činnost, reklama, reklamní materiály (aktualizování -), reklamní texty (psaní), reklamní texty (vydávání, zveřejňování, oznámení, vyhlášení, publikování -), reklama on-line v počítačové síti, služby v oblasti grafické úpravy pro reklamní účely, pomoc při řízení obchodní činnosti, obchodní administrativa, dodavatelské služby pro třetí osoby (nákup výrobků a služeb pro jiné podniky), dražby, komerční informace a

rady pro spotřebitele (spotřebitelská poradna), komunikační média (prezentace výrobků v komunikačních médiích) pro účely maloobchodu, marketing, obchodní nebo podnikatelské informace, obchodní nebo podnikatelské informace (poskytování -), obchodní reklama (pro třetí osoby -), podnikání (oceňování a odhady v oblasti -), prezentace výrobků v komunikačních médiích pro účely maloobchodu, předvádění zboží; (38) přenos zpráv a obrazových informací pomocí počítače.

(730) **Kuchař David**, U čtyř domů 1273/5, Praha 4, 14000, CZ

(210) **O-536762**

(220) 19.01.2017

(320) 19.01.2017

(511) 41, 44, 45

(540)

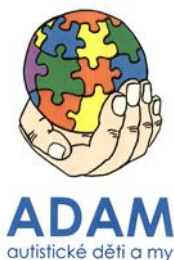

(510) (41) nácvik sociálních dovedností pro děti s PAS (poruchou autistického spektra, zjednodušeně děti s autismem) a ADHD (hyperkinetickou poruchou), organizování a vedení sportovních a dramatických kroužků pro děti s PAS a ADHD, organizování sportovních, vzdělávacích a zábavných aktivit a soutěží pro děti s PAS a ADHD a pro osoby pečující o děti s PAS a ADHD, organizování a vedení víkendových terapeuticko-relaxačních pobytů pro děti s PAS a ADHD a pro osoby pečující o děti s PAS a ADHD, organizování výstav děl dětí s PAS a ADHD, příprava dětí s PAS a ADHD na integraci do předškolních a školních zařízení, pomoc osobám s PAS a ADHD při výběru povolání, organizování informačních a vzdělávacích seminářů, konferencí a workshopů o problematice PAS a ADHD; (44) psychologická podpora a poradenství pro osoby pečující o děti s PAS a ADHD a jejich rodinné příslušníky, zajištění pomoci a poradenství psychologa, speciálního pedagoga, logopeda, příp. dalších specialistů v rámci péče o děti s PAS a ADHD, pořádání skupinových terapií pro osoby pečující o děti s PAS a ADHD a jejich rodinné příslušníky, pořádání terapeutických skupin pro děti s PAS a ADHD, organizování muzikoterapie pro děti s PAS a ADHD; (45) hlídání dětí s PAS a ADHD kvalifikovanými asistentkami, kvalifikovaný doprovod dětí s PAS a ADHD při jejich volnočasových aktivitách, součinnost při tvorbě legislativy týkající se péče o děti s PAS a ADHD.

(591) Barevná

(730) **Gerdová Marie**, Lučina 433, Lučina, 73939, CZ

(210) **O-536887**

(220) 24.01.2017

(320) 24.01.2017

(511) 35, 41, 45

(540)



LAWYERS.CZ

(510) (35) aktualizace a údržba dat v počítačových databázích, aktualizování reklamních materiálů, design reklamních materiálů, dodavatelské služby pro třetí osoby (nákup výrobků a služeb pro jiné podniky), externí administrativní management pro firmy, fakturace, fotokopírování, inserce poštou, komunikační média (prezentace výrobků v komunikačních médiích) pro účely maloobchodu, marketing, obchodní činnost (pomoc při řízení), obchodní činnost (poradenství v -), obchodní management pro nezávislé poskytovatele služeb, poskytování obchodních informací prostřednictvím webových stránek, poskytování on-line tržního prostoru pro nakupující a prodávající výrobků a služeb, rady pro spotřebitele (komerční informace a rady pro -) (spotřebitelská poradna), reklama on-line v počítačové síti, reklamní materiály (rozšiřování -) zákazníkům (letáky, prospekty, tisky, vzorky); (41) knihy (vydávání -), psaní scénářů, psaní textů (jiných než reklamních), služby v oblasti grafické úpravy, jiné než pro reklamní účely, texty (zveřejňování -) kromě reklamních, vydávání elektronických knih a časopisů on-line, vydávání textů, s výjimkou reklamních nebo náborových, vzdělávací informace; (45) duševní vlastnictví (konzultační služby v oblasti -), licence k duševním právům, mimosoudní řešení sporů, monitorování práv duševního vlastnictví pro právní poradenské účely, právní průzkum, právní správa licencí, právní (komerční služby).

(591) Barevná

(730) **Advokátní kancelář Klára Samková s.r.o.**, Španělská 742/6, Praha 2, 12000, CZ

(210) **O-537213**

(220) 07.02.2017

(320) 07.02.2017

(511) 16, 35, 41

(540)

## ÚČETNÍ NADĚJE ROKU

(510) (16) papírové nosiče informací všeho druhu, zejména tiskoviny, časopisy, noviny, periodika, knihy, knihařské výrobky, fotografie, reklamní tiskoviny a papír, plakáty, papírové billboardy a bigboardy, reklamní papírové předměty, papírenské zboží, papírové reklamní a prezentační materiály, kancelářské potřeby, propagační fotografie, fotografie; (35) inzertní, reklamní a propagační činnost, pomoc při řízení obchodní činnosti, obchodní administrativa, kancelářské práce, marketingové služby, zprostředkování obchodních záležitostí (zákaznický servis, to je zajišťování odbytu, zastupování při obchodních jednáních, sjednávání obchodních podmínek), rozmnožování a tisk reklamních a propagačních dokumentů, automatické zpracování dat, výstavy k reklamním a obchodním účelům, průzkum trhu, administrativní práce, činnost ekonomických a organizačních poradců, vedení účetnictví, automatizované zpracování dat, průzkum veřejného mínění, pořádání a vyhodnocování anket pro komerční účely; (41) vyhledávání, organizování a pořádání soutěží v oboru daní a daňového poradenství, účetní činnosti a vším, co souvisí s účetnictvím, pořádání ankety mezi laickou a odbornou veřejností, vyhledávání soutěží a vyhledávání jejich výsledků, výchovná a zábavní činnost, vydavatelství a nakladatelství, školicí činnost, pořádání kursů, veškerá agenturní a produkční činnost v oblasti vzdělání, pořádání a zajišťování audiovizuálních akcí, pořádání setkání, přednášek, kursů, seminářů a besed.

(730) **Wolters Kluwer ČR, a.s.**, U nákladového nádraží 3146/6, Praha 3, 13000, CZ

(740) Macek and Partners, Mgr. Jiří Macek, Sázavská 16, Praha 2, 12000

(210) **O-537255**

(220) 09.02.2017

(320) 09.02.2017

(511) 3, 39, 41, 43, 44

(540)



(510) (3) kosmetika, parfumerie, tělová kosmetika, vlasová kosmetika, pivní kosmetika, kosmetické oleje a esence; (39) organizování exkurzí; (41) organizování, pořádání a zprostředkování kulturních, zábavných, společenských, sportovních, výchovných a vzdělávacích akcí, akcí pro rozptýlení, relaxaci a rekreaci, organizování rekreačních akcí a pobytů; (43) hostinská činnost, ubytovací služby, hotelové služby, penziony, restaurace, bary, kavárny, vinárny, provoz cukráren, bufety, jídelny, samoobslužné restaurace, hromadné stravování, rychlé občerstvení, kiosky s rychlým občerstvením, poskytování občerstvení, ubytování a stravování; (44) lázně, lázeňské a wellness služby, masáže, služby v oblasti sauny, pivní lázně, lázeňské procedury s využitím piva, péče o zdraví člověka, poradenství v oblasti péče o zdraví člověka, provádění léčebných procedur spojených s koupelemi a zábaly, veřejné lázně.

(591) Barevná

(730) **PIVNÍ LÁZNĚ PRAHA, s.r.o.**, Žitná 658/9, Praha 1 - Nové Město, 11000, CZ

(740) Ing. Zdeněk Kučera, Dlouhá 207 (P.O.Box 92), Slušovice, 76315

(210) **O-537256**

(220) 09.02.2017

(320) 09.02.2017

(511) 3, 39, 41, 43, 44

(540)



(510) (3) kosmetika, parfumerie, tělová kosmetika, vlasová kosmetika, pivní kosmetika, kosmetické oleje a esence; (39) organizování exkurzí; (41) organizování, pořádání a zprostředkování kulturních, zábavných, společenských, sportovních, výchovných a vzdělávacích akcí, akcí pro rozptýlení, relaxaci a rekreaci, organizování rekreačních akcí a pobytů; (43) hostinská činnost, ubytovací služby, hotelové služby, penziony, restaurace, bary, kavárny, vinárny, provoz cukráren, bufety, jídelny, samoobslužné restaurace, hromadné stravování, rychlé občerstvení, kiosky s rychlým občerstvením, poskytování občerstvení, ubytování a stravování; (44) lázně, lázeňské a wellness služby, masáže, služby v oblasti sauny, pivní lázně, lázeňské procedury s využitím piva, péče o zdraví člověka, poradenství v oblasti péče o zdraví člověka, provádění léčebných procedur spojených s koupelemi a zábaly, veřejné lázně.

(591) Barevná

(730) **PIVNÍ LÁZNĚ PRAHA, s.r.o.**, Žitná 658/9, Praha 1 - Nové Město, 11000, CZ

(740) Ing. Zdeněk Kučera, Dlouhá 207 (P.O.Box 92), Slušovice, 76315

(210) **O-537257**

(220) 09.02.2017

(320) 09.02.2017

(511) 3, 39, 41, 43, 44

(540)



(510) (3) kosmetika, parfumerie, tělová kosmetika, vlasová kosmetika, pivní kosmetika, kosmetické oleje a esence; (39) organizování exkurzí; (41) organizování, pořádání a zprostředkování kulturních, zábavných, společenských, sportovních, výchovných a vzdělávacích akcí, akcí pro rozptýlení, relaxaci a rekreaci, organizování rekreačních akcí a pobytů; (43) hostinská činnost, ubytovací služby, hotelové služby, penziony, restaurace, bary, kavárny, vinárny, provoz cukráren, bufety, jídelny, samoobslužné restaurace, hromadné stravování, rychlé občerstvení, kiosky s rychlým občerstvením, poskytování občerstvení, ubytování a stravování; (44) lázně, lázeňské a wellness služby, masáže, služby v oblasti sauny, pivní lázně, lázeňské procedury s využitím piva, péče o zdraví člověka, poradenství v oblasti péče o zdraví člověka, provádění léčebných procedur spojených s koupelemi a zábaly, veřejné lázně.

(591) Barevná

(730) **PIVNÍ LÁZNĚ PRAHA, s.r.o.**, Žitná 658/9, Praha 1 - Nové Město, 11000, CZ

(740) Ing. Zdeněk Kučera, Dlouhá 207 (P.O.Box 92), Slušovice, 76315

(210) **O-537258**

(220) 09.02.2017

(320) 09.02.2017

(511) 3, 39, 41, 43, 44

(540)



(510) (3) kosmetika, parfumerie, tělová kosmetika, vlasová kosmetika, pivní kosmetika, kosmetické oleje a esence; (39) organizování exkurzí; (41) organizování, pořádání a zprostředkování kulturních, zábavných, společenských, sportovních, výchovných a vzdělávacích akcí, akcí pro rozptýlení, relaxaci a rekreaci, organizování rekreačních akcí a pobytů; (43) hostinská činnost, ubytovací služby, hotelové služby, penziony, restaurace, bary, kavárny, vinárny, provoz cukráren, bufety, jídelny, samoobslužné restaurace, hromadné stravování, rychlé občerstvení, kiosky s rychlým občerstvením, poskytování občerstvení, ubytování a stravování; (44) lázně, lázeňské a wellness služby, masáže, služby v oblasti sauny, pivní lázně, lázeňské procedury s využitím piva, péče o zdraví člověka,

poradenství v oblasti péče o zdraví člověka, provádění léčebných procedur spojených s koupelemi a zábaly, veřejné lázně.

- (591) Barevná  
 (730) **PIVNÍ LÁZNĚ PRAHA, s.r.o.**, Žitná 658/9, Praha 1 - Nové Město, 11000, CZ  
 (740) Ing. Zdeněk Kučera, Dlouhá 207 (P.O.Box 92), Slušovice, 76315

(210) **O-537395**

- (220) 15.02.2017  
 (320) 15.02.2017  
 (511) 20, 35, 42  
 (540)

## RETRONAUT

- (510) (20) křesla, nábytek, pohovky, prádelníky a komody, stoličky, stoličky pod nohy, truhlářské výrobky (nábytek); (35) maloobchodní prodej nábytku, velkoobchodní prodej nábytku; (42) navrhování nábytku, navrhování interiérů budov, prostorové plánování (navrhování) interiérů, služby v oblasti navrhování vybavení interiérů budov.  
 (730) **Kosová Pavla**, Košťálkova 1103/2, Praha 8, 18200, CZ

(210) **O-537425**

- (220) 16.02.2017  
 (320) 16.02.2017  
 (511) 5, 32, 43  
 (540)

## KHOR ENERGY

- (510) (5) farmaceutické výrobky a přípravky, bakteriální, chemické, biologické přípravky pro lékařské a veterinární účely, chemicko-farmaceutické přípravky, nápoje k léčení, energetické nápoje k léčení, bylinné čaje pro lékařské účely, byliny (léčivé byliny), drogy pro léčebné účely, diabetické přípravky pro léčebné účely, potraviny pro batolata, náplasti, obvazový materiál, diagnostické preparáty pro lékařské a veterinární účely, dezinfekční přípravky, enzymatické přípravky pro lékařské a veterinární účely, diagnostika pro lékařské a zvěrolékařské účely, chemická činidla pro lékařské a zvěrolékařské účely, chemikálie pro laboratorní analýzy pro lékařské a zvěrolékařské účely, přípravky z mikroorganismů pro lékařské a zvěrolékařské účely, diagnostická činidla pro použití in vitro pro lokalizování rakovinných míst a pro farmaceutické použití, diagnostická činidla biologického původu pro použití při diagnóze nemocí, chemické přípravky pro použití při analýzách DNA pro léčebné účely, živné půdy pro bakteriální kultury, vitamíny pro lékařské a zvěrolékařské účely, antibiotika, aminokyseliny pro lékařské účely, analgetika, anestetika, antiseptika, přípravky pro péči o dutinu ústní pro lékařské účely, léčivé kořeny, léčivé rostliny, vodičky pro veterinární účely, zvěrolékařské přípravky, tampóny absorpční pro lékařské účely, balzámy pro lékařské účely, bílkovinná potrava pro lékařské účely, cukr pro lékařské účely, čípky, alkohol pro léčebné účely, deodoranty (jiné než pro osobní potřebu), dietetické látky upravené pro lékařské účely, hormony pro lékařské účely, kapsle pro lékařské účely, lékárníčky včetně obsahu, masti pro lékařské účely, soli pro lékařské účely do koupele, vlákna pro lékařské účely, čichací soli, přípravky na čištění vzduchu, diastáza, chinin, chinolin, izotopy, kafr, minerální vody (soli) pro lékařské účely, peroxid vodíku, radioaktivní látky, radium, ricinový olej, sikativa, želatina (pro lékařské účely), digitalin, digestiva, estery, fenol, étery, formaldehyd, fosfáty, guajakol, hořec, vinný kámen, kolodium, magnézie, mentol, melissová voda, mouka, rybí moučka, myrobalánová kůra, octany, slad, tabletky, terpentýn, živočišné uhlí, vápno, žíravé látky vše pro farmaceutické účely, hematogen, hemoglobin, herbicidy, chloroform, jedy, jodoform, jojoba, krevní plazma, media pro bakteriologické kultury, laktóza, mikroorganismy pro použití v lékařství a zvěrolékařství, narkotika, opiáty, projímadla, styptika, vše pro lékařské účely; (32) nealkoholické nápoje, ovocné a zeleninové šťávy, ovocné výtažky, pivo, minerálky, soda, stolové vody, šumivá voda, rajčatová šťáva, prášky na přípravu šumivých nápojů, příchutě na výrobu nápojů, sirupy, sladové nápoje, syrovátkové nápoje, šerbety (nápoje), prášky na výrobu šumivých nápojů, energetické nápoje, voda obsahující lithium, výtažky z chmele na výrobu piva, zázvorové pivo, nealkoholické aperitivy, citronády, hroznový mošt, jablečný mošt, nealkoholické koktejly, mošty, iontové nápoje, nealkoholické výtažky z ovoce, ovocný nektar; (43) příprava energetických nápojů pro okamžitou spotřebu, služby poskytující ubytování a stravování, dočasné ubytování, gastroservis -zásobování restaurací a provozoven potravinářskými výrobky a nápoji, hromadné dodávání hotových jídel, nápojů do restaurací, jídelen, služby spojené s

ubytováním, stravováním a občerstvením, provozování penzionů, hotelů, hostelů, motelů, hostinských činností, restaurace, bary, snack bary, cafeterie, motoresty, hostince, kantýny, závodní jídelny, menzy, rychlé občerstvení, catering, zajištění stravování při společenských akcích a služby spojené s nákupem a obstaráváním potravin, nápojů a občerstvení, pohostinství, příprava jídel, společné stravování, podávání jídel a nápojů, příprava jídel a nápojů ke spotřebě, zejména steaků a zeleninových a ovocných salátů a pizz, těstovin, poskytování a obstarávání jídla a nápojů, automat pro občerstvení, zásobování v rámci této třídy, poskytování gastronomických služeb, příprava jídel a výrobků studené kuchyně, pořádání hostin, provozování pizzerie, bufetu, samoobslužné restaurace, kavárny, vinárny, poradenství v oboru hotelnictví, poradenství v oboru gastronomie, zajišťování hotelových pobytů, pronájem apartmánů, sálů, salonků a jiných nebytových prostor obsažených v této třídě, poradenství v oboru provozování hotelů a gastronomických provozů.

- (730) **Muradov Spartak**, Mírová 637/56b, Praha 10 - Kolovraty, 10300, CZ  
 (740) **DANĚK & PARTNERS** Advokátní a patentová kancelář, Ing. Dr. Vilém Daněk LL.M., Vinohradská 17, Praha 2, 12000

(210) **O-537426**

- (220) 16.02.2017  
 (320) 16.02.2017  
 (511) 5, 32, 43  
 (540)

## KHORTY TSA ENERGY

- (510) (5) farmaceutické výrobky a přípravky, bakteriální, chemické, biologické přípravky pro lékařské a veterinární účely, chemicko-farmaceutické přípravky, nápoje k léčení, energetické nápoje k léčení, bylinné čaje pro lékařské účely, byliny (léčivé byliny), drogy pro léčebné účely, diabetické přípravky pro léčebné účely, potraviny pro batolata, náplasti, obvazový materiál, diagnostické preparáty pro lékařské a veterinární účely, dezinfekční přípravky, enzymatické přípravky pro lékařské a veterinární účely, diagnostika pro lékařské a zvěrolékařské účely, chemická činidla pro lékařské a zvěrolékařské účely, chemikálie pro laboratorní analýzy pro lékařské a zvěrolékařské účely, přípravky z mikroorganismů pro lékařské a zvěrolékařské účely, diagnostická činidla pro použití in vitro pro lokalizování rakovinných míst a pro farmaceutické použití, diagnostická činidla biologického původu pro použití při diagnóze nemocí, chemické přípravky pro použití při analýzách DNA pro léčebné účely, živné půdy pro bakteriální kultury, vitamíny pro lékařské a zvěrolékařské účely, antibiotika, aminokyseliny pro lékařské účely, analgetika, anestetika, antiseptika, přípravky pro péči o dutinu ústní pro lékařské účely, léčivé přípravky do koupele, koupelové soli, léčiva na zuby, léčivé čaje, léčivé kořeny, léčivé rostliny, vodičky pro veterinární účely, zvěrolékařské přípravky, tampóny absorpční pro lékařské účely, balzámy pro lékařské účely, bílkovinná potrava pro lékařské účely, cukr pro lékařské účely, čípky, alkohol pro léčebné účely, deodoranty (jiné než pro osobní potřebu), dietetické látky upravené pro lékařské účely, hormony pro lékařské účely, kapsle pro lékařské účely, lékárníčky včetně obsahu, masti pro lékařské účely, soli pro lékařské účely do koupele, vlákna pro lékařské účely, čichací soli, přípravky na čištění vzduchu, diastáza, chinin, chinolin, izotopy, kafr, minerální vody (soli) pro lékařské účely, peroxid vodíku, radioaktivní látky, radium, ricinový olej, sikativa, želatina (pro lékařské účely), digitalin, digestiva, estery, fenol, étery, formaldehyd, fosfáty, guajakol, hořec, vinný kámen, kolodium, magnézie, mentol, melissová voda, mouka, rybí moučka, myrobalánová kůra, octany, slad, tabletky, terpentýn, živočišné uhlí, vápno, žíravé látky vše pro farmaceutické účely, hematogen, hemoglobin, herbicidy, chloroform, jedy, jodoform, jojoba, krevní plazma, media pro bakteriologické kultury, laktóza, mikroorganismy pro použití v lékařství a zvěrolékařství, narkotika, opiáty, projímadla, styptika, vše pro lékařské účely; (32) nealkoholické nápoje, ovocné a zeleninové šťávy, ovocné výtažky, pivo, minerálky, soda, stolové vody, šumivá voda, rajčatová šťáva, prášky na přípravu šumivých nápojů, příchutě na výrobu nápojů, sirupy, sladové nápoje, syrovátkové nápoje, šerbety (nápoje), prášky na výrobu šumivých nápojů, energetické nápoje, voda obsahující lithium, výtažky z chmele na výrobu piva, zázvorové pivo, nealkoholické aperitivy, citronády, hroznový mošt, jablečný mošt, nealkoholické koktejly, mošty, iontové nápoje, nealkoholické výtažky z ovoce, ovocný nektar; (43) příprava energetických nápojů pro okamžitou spotřebu, služby poskytující ubytování a stravování, dočasné ubytování, gastroservis -zásobování restaurací a provozoven potravinářskými výrobky a nápoji, hromadné dodávání hotových jídel, nápojů do restaurací, jídelen, služby spojené s

cafeterie, motoresty, hostince, kantýny, závodní jídelny, menzy, rychlé občerstvení, catering, zajištění stravování při společenských akcích a služby spojené s nákupem a obstaráváním potravin, nápojů a občerstvení, pohostinství, příprava jídel, společné stravování, podávání jídel a nápojů, příprava jídel a nápojů ke spotřebě, zejména steaků a zeleninových a ovocných salátů a pizz, těstovin, poskytování a obstarávání jídla a nápojů, automat pro občerstvení, zásobování v rámci této třídy, poskytování gastronomických služeb, příprava jídel a výrobků studené kuchyně, pořádání hostin, provozování pizzerie, bufetu, samoobslužné restaurace, kavárny, vinárny, poradenství v oboru hotelnictví, poradenství v oboru gastronomie, zajišťování hotelových pobytů, pronájem apartmánů, sálů, salonků a jiných nebytových prostor obsažených v této třídě, poradenství v oboru provozování hotelů a gastronomických provozů.

(730) **Muradov Spartak**, Mírová 637/56b, Praha 10 - Kolovraty, 10300, CZ

(740) **DANĚK & PARTNERS** Advokátní a patentová kancelář, Ing. Vilém Daněk Ph.D., LL.M., Vinohradská 17, Praha 2, 12000

(210) **O-537427**

(220) 16.02.2017

(320) 16.02.2017

(511) 5, 32, 43

(540)

## ХОПТИЦЯ ENERGY

(510) (5) farmaceutické výrobky a přípravky, bakteriální, chemické, biologické přípravky pro lékařské a veterinární účely, chemicko-farmaceutické přípravky, nápoje k léčení, energetické nápoje k léčení, bylinné čaje pro lékařské účely, byliny (léčivé byliny), drogy pro léčebné účely, diabetické přípravky pro léčebné účely, potraviny pro batolata, náplasti, obvazový materiál, diagnostické preparáty pro lékařské a veterinární účely, dezinfekční přípravky, enzymatické přípravky pro lékařské a veterinární účely, diagnostika pro lékařské a zvěrolékařské účely, chemická činidla pro lékařské a zvěrolékařské účely, chemikálie pro laboratorní analýzy pro lékařské a zvěrolékařské účely, přípravky z mikroorganismů pro lékařské a zvěrolékařské účely, diagnostická činidla pro použití in vitro pro lokalizování rakovinných míst a pro farmaceutické použití, diagnostická činidla biologického původu pro použití při diagnóze nemocí, chemické přípravky pro použití při analýzách DNA pro léčebné účely, živné půdy pro bakteriální kultury, vitamíny pro lékařské a zvěrolékařské účely, antibiotika, aminokyseliny pro lékařské účely, analgetika, anestetika, antiseptika, přípravky pro péči o dutinu ústní pro lékařské účely, léčivé přípravky do koupele, koupelové soli, léčiva na zuby, léčivé čaje, léčivé kořeny, léčivé rostliny, vodičky pro veterinární účely, zvěrolékařské přípravky, tampóny absorpční pro lékařské účely, balzámy pro lékařské účely, bilkovinná potrava pro lékařské účely, cukr pro lékařské účely, čípky, alkohol pro léčebné účely, deodoranty (jiné než pro osobní potřebu), dietetické látky upravené pro lékařské účely, hormony pro lékařské účely, kapsle pro lékařské účely, lékárníčky včetně obsahu, masti pro lékařské účely, soli pro lékařské účely do koupele, vláknina pro lékařské účely, čichací soli, přípravky na čištění vzduchu, diastáza, chinin, chinolin, izotopy, kafein, minerální vody (soli) pro lékařské účely, peroxid vodíku, radioaktivní látky, radium, ricinový olej, sikativa, želatina (pro lékařské účely), digitalin, digestiva, estery, fenol, étery, formaldehyd, fosfáty, guajakol, hořec, vinný kámen, kolodium, magnézie, mentol, melissová voda, mouka, rybí moučka, myrobalánová kůra, octany, slad, tabletky, terpentýn, živočišné uhlí, vápno, žiravé látky vše pro farmaceutické účely, hemoglobin, hemoglobin, herbicidy, chloroform, jedy, jodoform, jojoba, krevní plazma, media pro bakteriologické kultury, laktóza, mikroorganismy pro použití v lékařství a zvěrolékařství, narkotika, opiáty, projímadla, styptika, vše pro lékařské účely; (32) nealkoholické nápoje, ovocné a zeleninové šťávy, ovocné výtažky, pivo, minerálky, soda, stolové vody, šumivá voda, rajčatová šťáva, prášky na přípravu šumivých nápojů, příchutě na výrobu nápojů, sirupy, sladové nápoje, syrovátkové nápoje, šerbety (nápoje), prášky na výrobu šumivých nápojů, energetické nápoje, voda obsahující lithium, výtažky z chmele na výrobu piva, závorové pivo, nealkoholické aperitivy, citronády, hroznový mošt, jablečný mošt, nealkoholické koktejly, mošty, iontové nápoje,

nealkoholické výtažky z ovoce, ovocný nektar; (43) příprava energetických nápojů pro okamžitou spotřebu, služby poskytující ubytování a stravování, dočasné ubytování, gastroservis -zásobování restaurací a provozoven potravinářskými výrobky a nápoji, hromadné dodávání hotových jídel, nápojů do restaurací, jídelen, služby spojené s ubytováním, stravováním a občerstvením, provozování penzionů, hotelů, hostelů, motelů, hostinských činností, restaurace, bary, snack bary, cafeterie, motoresty, hostince, kantýny, závodní jídelny, menzy, rychlé občerstvení, catering, zajištění stravování při společenských akcích a služby spojené s nákupem a obstaráváním potravin, nápojů a občerstvení, pohostinství, příprava jídel, společné stravování, podávání jídel a nápojů, příprava jídel a nápojů ke spotřebě, zejména steaků a zeleninových a ovocných salátů a pizz, těstovin, poskytování a obstarávání jídla a nápojů, automat pro občerstvení, zásobování v rámci této třídy, poskytování gastronomických služeb, příprava jídel a výrobků studené kuchyně, pořádání hostin, provozování pizzerie, bufetu, samoobslužné restaurace, kavárny, vinárny, poradenství v oboru hotelnictví, poradenství v oboru gastronomie, zajišťování hotelových pobytů, pronájem apartmánů, sálů, salonků a jiných nebytových prostor obsažených v této třídě, poradenství v oboru provozování hotelů a gastronomických provozů.

(730) **Muradov Spartak**, Mírová 637/56b, Praha 10 - Kolovraty, 10300, CZ

(740) **DANĚK & PARTNERS** Advokátní a patentová kancelář, Ing. Dr. Vilém Daněk LL.M., Vinohradská 17, Praha 2, 12000

(210) **O-537460**

(220) 17.02.2017

(320) 17.02.2017

(511) 16, 25, 28

(540)

## OCELOVÉ MĚSTO

(510) (16) tiskoviny včetně reklamních a propagačních, plakáty, letáky, prospekty, lístky, katalogy, brožury, příručky (návodů), alba, kalendáře, knihy, časopisy, učební pomůcky (s výjimkou zařízení), poutače z papíru nebo lepenky, papírenské výrobky, obtisky, nálepky, samolepky, etikety (kromě textilních), štítky z papíru nebo lepenky, fóliové polepy, vizitky, fotografie (tištěné), balicí papír, fólie z umělých hmot na balení, dárkové krabičky (papírové), bloky (papírnické výrobky), krabice lepenkové nebo papírové, obaly (papírnické výrobky), obaly bublinové (z umělých hmot), razítka, pečeti, reklamní a dárkové předměty v rámci této třídy; (25) barety, boty, bundy sportovní, čelenky, čepice, kapuce, klobouky, konfekce, maskami kostýmy, košile, kravaty, obuv sportovní a plážová, opasky, pantofle, plavky, pláště, pláštěnky, pytle na oděvy, rukavice, stávkové zboží (pletené), šály, šátky, tílka (nátělníky), trepky, trička, uniformy, vesty, zástěry; (28) hry společenské, hry deskové, domino (stolní hra), hlavolamy, puzzle, pexesa, polytechnické stavebnice, hračky, a to stavebnice, stavebnice modelů, stavebnicové kostky, drony, figurky, roboti, mobily a tablety, dále autíčka na hraní, autíčka na dálkové ovládání (hračky), zmenšené modely vozidel, lodí, ponorek, letadel, vrtulníků, raket, pozemní, železniční, vojenské a vesmírné techniky včetně stavebních objektů (jako hračky), míče na hraní, elektronické hračky, elektronické hry (s výjimkou her, které jsou používány výhradně s televizním přijímačem), vycpané hračky, loutky, marionety, masky (na hraní), hrací karty, hrací žetony, kostky (stolní hra), dětské nafukovací válce, plavací vesty a rukávky, nafukovací lehátka, nafukovací čluny, atrakce do zábavních parků, automatické zábavní hrací stroje (na mince), kanadské žertíky (předměty a atrapy pro pobavení).

(730) **Jobánek Zdeněk JUDr.**, 196, Drásov, 66424, CZ

(740) Ing. Marie Jandová, patentový zástupce, Nerudova 1095, Kuřim, 66434

(210) **O-537482**

(220) 17.02.2017

(320) 17.02.2017

(511) 3, 5

(540)

## ENZYCOL

(510) (3) parfumerie, vonné oleje, kosmetika, hygienické přípravky v rámci této třídy; (5) farmaceutické výrobky, hygienické výrobky pro léčebné účely, dietní potraviny a dietetické přípravky pro léčebné účely, doplňky stravy, potravní doplňky pro lidskou potřebu.

(730) **PQ PARTNERS LIMITED**, Athinon 5, Nicosia, CY

(740) JUDr. Tomáš Vymazal, advokát, Wellnerova 1322/3C, Olomouc, 77900



- (210) **O-537556**  
(220) 21.02.2017  
(320) 21.02.2017  
(511) 9, 35, 36, 37, 38, 39, 40, 41, 42, 43, 44  
(540)



- (510) (9) přístroje a nástroje vědecké, námořní, geodetické, fotografické, filmové, optické, přístroje pro vážení, měření, signalizaci, kontrolu (inspekci), záchranu, přístroje a nástroje pro vyučování, přístroje a nástroje pro vedení, přepínání, přeměnu, akumulaci, regulaci nebo řízení elektrického proudu, přístroje pro záznam, převod, přenos, reprodukci dat, zvuku a/nebo obrazu, telekomunikační přístroje, mobilní telekomunikační přístroje, telefony, mobilní telefony, mobilní telekomunikační handsety, mechanismy pro přístroje na mince, registrační pokladny, počítačové stroje, počítačový hardware, počítačový software, aplikační software, firewall (software), firewall (hardware), počítače, počítačové servery, notebooky, netbooky, tablety, ipady, kapesní PC, PDA (osobní digitální asistenti), nosiče dat (nahrané i nenahrané), úložiště dat, paměťová média, elektronické multimediální aplikace, multimediální nebo informační katalogy v elektronické podobě, elektronická periodika a knihy, informace a záznamy v elektronické podobě, data, databáze a/nebo informační produkty na nosičích a/nebo v elektronických, datových, informačních a telekomunikačních sítích, síťové komponenty potřebné pro připojení počítačů a telefonů k datovým, počítačovým a telekomunikačním sítím (modemy, síťové karty, routery, rozbočovače, huby, switche, bridže, koncentrátory), tiskárny, skenery, čipové, magnetické a elektronické karty včetně platebních, kódované karty, SIM a microSIM karty, podložky pod myš, magnety, kryty, pouzdra, obaly a fólie na mobilní telefony, brýle, brýle pro virtuální realitu, brýle pro 3D projekci, teleskopické držáky na selfie používané jako příslušenství k telefonům, napájecí zdroje (baterie), sluchátka, kabely (USB, nabíjecí, datové, audio, počítačové, telekomunikační, elektrické, prodlužovací, spojovací), držáky a stojánky na mobilní telefony, fotoaparáty, MP3 a MP4 přehrávače, díly, součástky a příslušenství všech výše uvedených výrobků zařazených do třídy 9; (35) propagace, reklama, marketing, inzertní služby a on-line inzertní služby, obchodní administrativní, kancelářské práce, obchodní management, pomoc při řízení obchodní činnosti, služby a poradenství v obchodní a podnikatelské činnosti, maloobchodní služby a on-line maloobchodní služby související s prodejem výrobků uvedených ve třídě 9, organizace, uspořádání, provoz, správa, dohled a kontrola nad věrnostními a motivačním zákaznickými programy, zprostředkovatelská a obstaratelská činnost v oblasti obchodu a obnovení s výrobky uvedenými ve třídě 9 a službami uvedenými ve třídách 35, 38, 41, 42, merchandising, ekonomické poradenství, poskytování informací (obchodních, ekonomických nebo podnikatelských), automatické zpracování informací, sestavování, údržba a systematizace informací do počítačových databází, služby pro nepřítomné (telefonní vzkazy), komerční využití Internetu v oblastech komerčních internetových médií a vyhledávacích služeb, služby v oblasti vyhledávání dat, vyhledávání dat a informací v počítačových souborech pro třetí osoby, počítačová správa registrů (obchodní služby), správa rejstříků pro třetí osoby (obchodní služby), sledování a monitorování spotřeby energie pro druhé pro účely kontroly účetnictví, správa obchodních projektů pro druhé, správa osobních záznamů pro třetí osoby, marketingové studie, analýza trhu, průzkum veřejného mínění, prodejní průzkumy, pronájem reklamních ploch, provádění aukcí a dražeb, včetně těch na internetu, zprostředkování smluv o nákupu a prodeji zboží pro třetí strany, zprostředkování a uzavírání obchodů pro třetí strany, také v rámci internetového obchodu, přijímání a administrativně-technické zpracování objednávek, prezentace zboží a služeb, zprostředkování smluv o reklamě pro třetí strany, služby zprostředkovatelské práce, výzkumy spojené s reklamou, management reklamní činnosti, distribuce výrobků pro reklamní účely, rozšiřování reklamních nebo inzertních materiálů, zprostředkování abonentních smluv pro třetí strany, zprostředkování obchodních a hospodářských kontaktů,

zjišťování cen zboží a služeb, realizace soutěží a výherních her pro reklamní účely, školní poplatky (účetní služby pro zpracování -), produkce televizních, rozhlasových a internetových reklamních pořadů, styk s veřejností, poradenský servis pro spotřebitele, předplatné novin a periodik (pro druhé), informační, konzultační a poradenské služby ve vztahu k výše uvedeným službám; (36) služby finanční, služby peněžní, pojištění, služby nemovitostní, správa pozemků, správa nemovitostí a budov, správa bytového fondu, správa majetku, správa plateb, správa investic, správa svěřeného majetku, finanční informace a poradenství vztahující se k tarifům, informace a poradenství vztahující se k financím a pojištění, finanční platební služby, zpracování plateb, elektronické platební služby, automatizované platební služby, agentury pro inkaso plateb, zpracování platebních transakcí prostřednictvím internetu, služby v oblasti peněžních převodů, elektronický převod kapitálu, služby v oblasti platby účtů, internetové bankovníctví, bankovní služby spojené s mobilním telefonem, vydávání poukazů a kuponů, vydávání hodnotových poukazek v souvislosti s věrnostními programy pro zákazníky, finanční sponzorování sportů, sportovních týmů a sportovních akcí, správa pojistných plánů, pojištění pro telekomunikační přístroje a nástroje, pojištění pro mobilní telekomunikační přístroje a nástroje, pojištění pro digitální přístroje a nástroje, pojištění pro digitální tablety, pojištění pro počítačový software a hardware, cestovní pojištění, pojištění vozidel, pojištění domácností, shromažďování finančních prostředků na dobročinné účely, služby týkající se platebních karet, debetní karty (služby týkající se -), kreditní karty (služby týkající se -), kanceláře pro inkasování pohledávek, finanční sponzorování, odhady (cen oprav) finanční oceňování, informační, konzultační a poradenské služby vztahující se k výše uvedeným službám; (37) služby dodavatele tepelné energie, údržba, servis a opravy přístrojů a zařízení pro generování a rozvod energie, instalace a opravy systémů plynových, vodovodních a tepelných rozvodů, informační, konzultační a poradenské služby ve vztahu k výše uvedeným službám; (38) spoje (telekomunikace), telekomunikační služby, mobilní telekomunikační služby, datové služby, telekomunikační portálové služby, internetové portálové služby, mobilní telekomunikační síťové služby, telekomunikační služby pevných linek, poskytování širokopásmového telekomunikačního přístupu, širokopásmové služby (broadband), vysílací služby, vysílací služby vztahující se k IP/TV, poskytování přístupu k IP/TV, služby televizního vysílání, služby přístupu ke všem druhům počítačových, datových a informačních sítí a Internetu, služby elektronické pošty, služby textových a multimediálních zpráv, služby poskytovatelů počítačových sítí (network provider), IP telefonie, protokolové služby (bezdrátový přenos dat prostřednictvím bezdrátových aplikačních protokolů - WAP), pronájem telekomunikačních okruhů, zřizování a provozování, správa a údržba veřejných, účelových a privátních mobilních radiotelefonních a telekomunikačních sítí, služby typu Domain Name System (DNS), služby a poskytování on-line konferenčních místností, fór, elektronických vývěsek, elektronických deníků a blogů, služby a poskytování interaktivní webové stránky, která umožňuje uživatelům zaslání zpráv, komentářů, multimediálního obsahu, videí, filmů, fotografií, audio obsahu, animace, obrazu, obrázků, textu, informací a jiného uživatelem generovaného obsahu po globální počítačové síti a jiných počítačových a komunikačních sítích, vysílání a retransmise filmových, televizních, rozhlasových, videotextových, teletextových a internetových programů nebo pořadů, pronájem telekomunikačních a radiotelekomunikačních zařízení a přístrojů včetně telefonů a modemů, šíření elektronických periodik, knih, filmů, hudby a her v elektronické podobě prostřednictvím počítačových, datových, telekomunikačních či radiotelekomunikačních sítí, informační, konzultační a poradenské služby ve vztahu k výše uvedeným službám; (39) doprava a přeprava osob a zboží, kurýrní doprava, městská hromadná doprava, integrovaná doprava, dopravní informace, stěhovací služby, záchranné služby, vyprošťování, odtah, sběr, skladování, odvoz, přeprava odpadu, organizování prohlídek pamětihodností a okružních jízd, služby průvodců a organizování cest a výletů, skladování energie a paliv, služby spojené s dodávkou a rozvodem energie, tepla a vody, skladování vody v nádržích, parkování a uskladnění vozů (služby), pronájem míst k parkování, poskytování informací o parkování, parkování v garáži, poskytování parkovišť pro automobily, instalace dopravních pásů, mytí dopravních prostředků, dopravní služby, najímání dopravních vozidel, pronájem dopravních prostředků, zprostředkování dopravních služeb, služby dopravních agentur, dopravní služby pro postižené, dopravní služby pro zraněné, odtahování dopravních prostředků při poruchách, poskytování silničních a dopravních informací, poradenství v oblasti dopravních služeb poskytované call centry a horkými linkami, sledování osobních vozidel pomocí počítače nebo globálními polohovými systémy, služby dopravních vozů a vozíků pro třetí osoby (dopravní informace), charitativní služby, zejména poskytování dopravy pro seniory a tělesně

poštižené, informační, konzultační a poradenské služby ve vztahu k výše uvedeným službám; (40) zpracování, likvidace, spalování, recyklace odpadu, informační, konzultační a poradenské služby ve vztahu k výše uvedeným službám, pronájem zařízení pro výrobu energie, výroba energie, výroba elektrické energie z obnovitelných zdrojů, zpracování a čištění vody, úprava vody, regenerace vody, kontrola znečištění vody, výroba elektrické energie z obnovitelných zdrojů, informační, konzultační a poradenské služby ve vztahu k výše uvedeným službám; (41) výchova, vzdělávání, zábava, sportovní, kulturní a společenské aktivity, služby kempinkové, klubové služby, knihovny (půjčovny knih), provozování muzeí, organizování a pořádání soutěží, předávání ocenění, organizování a pořádání výchovných, vzdělávacích, školicích, výukových, zábavních, sportovních, kulturních a společenských akcí, interaktivní zábavní služby, služby elektronických her poskytované prostřednictvím jakýchkoli komunikačních, počítačových a datových sítí, zábavní služby poskytované prostřednictvím jakýchkoli komunikačních, počítačových a datových sítí, poskytování zpravodajských informací, poskytování vzdělávacích služeb vztahujících se k ekologickým tématům, televizní a rozhlasové produkční služby, televizní zpravodajství, rozhlasové zpravodajství, tvorba, výroba a produkce televizních, rozhlasových a audiovizuálních programů, nahrávací studia (služby -), výroba titulků, provozování zařízení sloužících k zábavě, nakladatelská a vydavatelská činnost, publikování a poskytování on-line elektronických publikací, periodik a textů (bez možnosti stažení), elektronické publikování (DTP), půjčovny filmů, reportérské služby, obrazové zpravodajství, shromažďování internetových, televizních a rozhlasových programů, předprodej a rezervace vstupenek na zábavní, sportovní, kulturní a společenské akce, organizování a provozování živých vystoupení, pronájem prostor a míst určených pro účely zábavních, sportovních, kulturních a společenských akcí, hudební produkce, poskytování služeb zábavních klubů a diskoték, kluby zdraví (služby) - zdravotní a kondiční cvičení, služby osobního trenéra (fitness trenér), tělesná výchova, praktický výcvik, služby týkající se prázdninových a sportovních táborů (zábava), poskytování herních prostor a zařízení pro děti, poskytování vzdělávacích zábavních služeb pro děti v poškozených centrech, rekreace služby pro seniory, nahrávání a rozmnožování zvukových a zvukově obrazových záznamů, informační, konzultační a poradenské služby ve vztahu k výše uvedeným službám; (42) vědecké a technologické služby a výzkum a návrhy vztahující se k nim, výzkum v oblasti ekologie, inženýrské služby, technické poradenství v oboru ekologického inženýrství, poskytování technologických informací o inovacích šetrných k životnímu prostředí a o ekologických inovacích, služby monitorování životního prostředí, testování, průzkumy a hodnocení životního prostředí, monitorování kvality vody, hodnocení rizik v oblasti životního prostředí, shromažďování a kompilace informací vztahující se k oblasti životního prostředí, analýza vody, služby plánování v oblasti životního prostředí, provádění výzkumných a technických projektových studií vztahujících se k používání přírodní energie, záznam údajů o spotřebě energie v budovách, odborné poradenství vztahující se k zachování energie, poskytování informací týkajících se výzkumných a technických projektových studií vztahujících se k používání přírodní energie, poskytování technického poradenství týkajícího se opatření vedoucích k úspoře energie, průmyslové analýzy, výzkum a projektování, návrh a vývoj počítačového hardwaru a softwaru, implementace počítačových softwarů, inženýrské služby vztahující se k informačním technologiím, technické poradenské služby vztahující se k informačním technologiím, služby počítačového programování, programování zařízení a vybavení pro zpracování dat, obnova počítačových dat a počítačových programů, kopírování počítačových programů, instalace, údržba a aktualizace počítačových programů, pronájem počítačových programů, pronájem počítačového hardwaru, návrh, vývoj a implementace počítačových systémů, analýzy počítačových systémů, konverze dat nebo dokumentů z fyzických formátů na elektronická média, návrh, vytváření, programování a udržování webových stránek pro druhé, konverze dat počítačových programů (ne fyzických konverze), hostingové služby, inženýrské služby týkající se telekomunikací, technické plánování v oblasti telekomunikací, monitoring telekomunikačních síťových systémů, tvorba softwaru pro informační brokering (studijně-rozborová činnost), zejména ve vztahu k produktovým průzkumům pro třetí osoby, předpověď počasí, výzkum v oblasti telekomunikačních technologií, technické podpůrné služby vztahující se k telekomunikacím a telekomunikačním přístrojům, správa serverů, poskytování nebo pronájem elektronických paměťových míst na internetu (webspaces), správa uživatelských práv v počítačových sítích, poskytování platform na internetu, elektronické zabezpečení dat, rešeršní služby v databázích a na internetu pro vědu a výzkum, umělecký design, pronájem hardwaru pro použití k hlasové řízenému telefonickému dotazování, návrh reklamních ploch na internetu,

pronájem výpočetní techniky, informační, konzultační a poradenské služby týkající se výše uvedených služeb; (43) poskytování komunitních center pro společenská shromáždění a setkání, centra péče o děti, péče o předškoláky a malé děti v zařízeních denní péče, domovy pro seniory (důchodce), denní stacionáře a zařízení pro péči o seniory, informační, konzultační a poradenské služby týkající se výše uvedených služeb; (44) služby zdravotní a specializované zdravotní péče, pečovatelské domy (služby), nemocniční služby pečovatelských domů, zařízení ubytování v pečovatelských centrech, ošetřovatelské služby, laboratorní služby poskytované lékařskou laboratoří, služby lékařů, služby nemocnic, sanatorií a klinik, zdravotní screening, informační, konzultační a poradenské služby týkající se výše uvedených služeb.

- (591) Barevná  
(730) **O2 Czech Republic a.s.**, Za Brumlovkou 266/2, Praha 4, 14022, CZ  
(740) AK Jindra & Partners, JUDr. Tomáš Jindra, Rybná 9, Praha 1, 11000

- (210) **O-537583**  
(220) 22.02.2017  
(320) 22.02.2017  
(511) 14, 37, 40  
(540)

*AG Šperky*

Šperky s Vaším příběhem... 

- (510) (14) všechny druhy šperků, náušnice, prsteny, náramky, řetízký, přívěšky, náhrdelníky, ozdoby, brože, klenoty, bižuterie; (37) opravy šperků a bižuterie; (40) zhotovování šperků a bižuterie.  
(730) **Archalous Josef**, Hlušice 72, Hlušice, 50356, CZ

- (210) **O-537655**  
(220) 24.02.2017  
(320) 24.02.2017  
(511) 9, 38, 42  
(540)

**Hotovsson**

- (510) (9) zařízení na zpracování dat, počítače, počítačový software, přístroje pro záznam, převod, reprodukci zvuku nebo obrazu, nosiče dat, elektronické databáze a databázové produkty, informace, data a záznamy v elektronické podobě na nosičích a v sítích, elektronické nebo datové nebo informační nebo komunikační nebo výpočetní sítě, zařízení ke zpracování informací, elektronické publikace, elektronická periodika a knihy v elektronické podobě, přístroje a nástroje pro měření, signalizaci, kontrolu (monitorování), záchranu životů a přístroje a nástroje pro vyučování, přístroje a nástroje pro vedení, přepínání, přeměnu, akumulaci, regulaci nebo řízení elektrického proudu, přístroje pro záznam, převod, přenos nebo reprodukci zvuku nebo obrazu, nosiče dat, telekomunikační přístroje, mobilní telekomunikační přístroje, PDA (osobní digitální asistent), kapesní PC, mobilní telefony, laptopy, telekomunikační síťové přístroje, řídicí software pro telekomunikační sítě a pro telekomunikační přístroje, CD, DVD, Blue Ray, flash disky, zvukové a obrazové pásky, kryty na mobilní telefony, pouzdra na mobilní telefony, magnetické karty, kódované karty, části a příslušenství pro všechny výše uvedené výrobky, software a aplikace pro mobilní zařízení; (38) spoje (telekomunikace), telekomunikační služby, mobilní telekomunikační služby, telekomunikační portálové služby, provozování internetového portálu, mobilní telekomunikační síťové služby, telekomunikační služby pevných linek, poskytování širokopásmového telekomunikačního přístupu, širokopásmové radiokomunikační služby (broadband), vysílací služby, televizní vysílací služby, vysílací služby vztahující se k IP/TV, poskytování přístupu k IP/TV, služby přístupu ke všem druhům datových a informačních sítí a internetu, služby elektronické pošty, služby textových a multimediálních zpráv, informační služby vztahující se k telekomunikacím poskytované prostřednictvím telekomunikačních sítí, služby poskytovatelů počítačových sítí (network provider) zejména

zajišťování a pronájem přístupového času do datových sítí a databází, zejména pak internetu, komunikační služby spojené s přístupem do databází, pronájem přístupového času do počítačových databází, poskytování přístupu do počítačových databází, nájem přístupového času do počítačových databází, provoz telekomunikačních sítí, informační a poradenské služby týkající se výše uvedených služeb, informační a poradenské služby týkající se výše uvedených služeb poskytované on-line z nebo prostřednictvím počítačových databází nebo internetu, informační a poradenské služby týkající se výše uvedených služeb poskytované prostřednictvím telekomunikačních sítí, šíření elektronických časopisů, informací, elektronických periodik, knih v elektronické podobě, audio nebo audiovizuálních děl prostřednictvím informační nebo datové nebo elektronické nebo komunikační nebo telekomunikační nebo počítačové sítě, zejména internetu, pomocí satelitů; (42) technické služby vztahující se k projektování, plánování a návrhu zařízení pro telekomunikace, výzkum v oblasti telekomunikačních technologií, monitoring síťových systémů v oblasti telekomunikací, technické podpůrné služby vztahující se k telekomunikacím a telekomunikačním přístrojům, informační a poradenské služby týkající se výše uvedených služeb, informační a poradenské služby týkající se výše uvedených služeb poskytované on-line z nebo prostřednictvím počítačových databází nebo internetu, informační a poradenské služby týkající se výše uvedených služeb poskytované prostřednictvím telekomunikačních sítí, software (tvorba -), webhostingové služby a software jako služba a pronájem softwaru, navrhování, tvorba a programování webových stránek, tvorba a údržba webových stránek pro mobilní telefony.

(730) **NORDIC INVESTORS GROUP LTD**, Areos 4, first floor, Strovolos, 2059 Nicosia, CY

(740) Všeťečka Zelený Švorčík Kalenský a partneři, advokátní a patentová kancelář, JUDr. Michal Havlík, advokát, Hálkova 2, Praha 2, 12000

(210) **O-537656**

(220) 24.02.2017

(320) 24.02.2017

(511) 9, 38, 42

(540)



(510) (9) zařízení na zpracování dat, počítače, počítačový software, přístroje pro záznam, převod, reprodukci zvuku nebo obrazu, nosiče dat, elektronické databáze a databázové produkty, informace, data a záznamy v elektronické podobě na nosičích a v sítích, elektronické nebo datové nebo informační nebo komunikační nebo výpočetní sítě, zařízení ke zpracování informací, elektronické publikace, elektronická periodika a knihy v elektronické podobě, přístroje a nástroje pro měření, signalizaci, kontrolu (monitorování), záchranu životů a přístroje a nástroje pro vyučování, přístroje a nástroje pro vedení, přepínání, přeměnu, akumulaci, regulaci nebo řízení elektrického proudu, přístroje pro záznam, převod, přenos nebo reprodukci zvuku nebo obrazu, nosiče dat, telekomunikační přístroje, mobilní telekomunikační přístroje, PDA (osobní digitální asistent), kapesní PC, mobilní telefony, laptopy, telekomunikační síťové přístroje, řídicí software pro telekomunikační sítě a pro telekomunikační přístroje, CD, DVD, Blue Ray, flash disky, zvukové a obrazové pásky, kryty na mobilní telefony, pouzdra na mobilní telefony, magnetické karty, kódované karty, části a příslušenství pro všechny výše uvedené výrobky, software a aplikace pro mobilní zařízení; (38) spoje (telekomunikace), telekomunikační služby, mobilní telekomunikační služby, telekomunikační portálové služby, provozování internetového portálu, mobilní telekomunikační síťové služby, telekomunikační služby pevných linek, poskytování širokopásmového telekomunikačního přístupu, širokopásmové radiokomunikační služby (broadband), vysílací služby, televizní vysílací služby, vysílací služby vztahující se k IP/TV, poskytování přístupu k IP/TV, služby přístupu ke všem druhům datových a informačních sítí a internetu, služby elektronické pošty, služby textových

a multimediálních zpráv, informační služby vztahující se k telekomunikacím poskytované prostřednictvím telekomunikačních sítí, služby poskytovatelů počítačových sítí (network provider) zejména zajišťování a pronájem přístupového času do datových sítí a databází, zejména pak internetu, komunikační služby spojené s přístupem do databází, pronájem přístupového času do počítačových databází, poskytování přístupu do počítačových databází, nájem přístupového času do počítačových databází, provoz telekomunikačních sítí, informační a poradenské služby týkající se výše uvedených služeb, informační a poradenské služby týkající se výše uvedených služeb poskytované on-line z nebo prostřednictvím počítačových databází nebo internetu, informační a poradenské služby týkající se výše uvedených služeb poskytované prostřednictvím telekomunikačních sítí, šíření elektronických časopisů, informací, elektronických periodik, knih v elektronické podobě, audio nebo audiovizuálních děl prostřednictvím informační nebo datové nebo elektronické nebo komunikační nebo telekomunikační nebo počítačové sítě, zejména internetu, pomocí satelitů; (42) technické služby vztahující se k projektování, plánování a návrhu zařízení pro telekomunikace, výzkum v oblasti telekomunikačních technologií, monitoring síťových systémů v oblasti telekomunikací, technické podpůrné služby vztahující se k telekomunikacím a telekomunikačním přístrojům, informační a poradenské služby týkající se výše uvedených služeb, informační a poradenské služby týkající se výše uvedených služeb poskytované on-line z nebo prostřednictvím počítačových databází nebo internetu, informační a poradenské služby týkající se výše uvedených služeb poskytované prostřednictvím telekomunikačních sítí, software (tvorba -), webhostingové služby a software jako služba a pronájem softwaru, navrhování, tvorba a programování webových stránek, tvorba a údržba webových stránek pro mobilní telefony.

(591) Barevná

(730) **NORDIC INVESTORS GROUP LTD**, Areos 4, first floor, Strovolos, 2059 Nicosia, CY

(740) Všeťečka Zelený Švorčík Kalenský a partneři, advokátní a patentová kancelář, JUDr. Michal Havlík, advokát, Hálkova 2, Praha 2, 12000

(210) **O-537657**

(220) 24.02.2017

(320) 24.02.2017

(511) 9, 38, 42

(540)



(510) (9) zařízení na zpracování dat, počítače, počítačový software, přístroje pro záznam, převod, reprodukci zvuku nebo obrazu, nosiče dat, elektronické databáze a databázové produkty, informace, data a záznamy v elektronické podobě na nosičích a v sítích, elektronické nebo datové nebo informační nebo komunikační nebo výpočetní sítě, zařízení ke zpracování informací, elektronické publikace, elektronická periodika a knihy v elektronické podobě, přístroje a nástroje pro měření, signalizaci, kontrolu (monitorování), záchranu životů a přístroje a nástroje pro vyučování, přístroje a nástroje pro vedení, přepínání, přeměnu, akumulaci, regulaci nebo řízení elektrického proudu, přístroje pro záznam, převod, přenos nebo reprodukci zvuku nebo obrazu, nosiče dat, telekomunikační přístroje, mobilní telekomunikační přístroje, PDA (osobní digitální asistent), kapesní PC, mobilní telefony, laptopy, telekomunikační síťové přístroje, řídicí software pro telekomunikační sítě a pro telekomunikační přístroje, CD, DVD, Blue Ray, flash disky, zvukové a obrazové pásky, kryty na mobilní telefony, pouzdra na mobilní telefony, magnetické karty, kódované karty, části a příslušenství pro všechny výše uvedené výrobky, software a aplikace pro mobilní zařízení; (38) spoje (telekomunikace), telekomunikační služby, mobilní telekomunikační služby, telekomunikační portálové služby, provozování internetového portálu, mobilní telekomunikační síťové služby, telekomunikační služby pevných linek, poskytování širokopásmového telekomunikačního přístupu,

širokopásmové radiokomunikační služby (broadband), vysílací služby, televizní vysílací služby, vysílací služby vztahující se k IP/TV, poskytování přístupu k IP/TV, služby přístupu ke všem druhům datových a informačních sítí a internetu, služby elektronické pošty, služby textových a multimediálních zpráv, informační služby vztahující se k telekomunikacím poskytované prostřednictvím telekomunikačních sítí, služby poskytovatelů počítačových sítí (network provider) zejména zajišťování a pronájem přístupového času do datových sítí a databází, zejména pak internetu, komunikační služby spojené s přístupem do databází, pronájem přístupového času do počítačových databází, poskytování přístupu do počítačových databází, nájem přístupového času do počítačových databází, provoz telekomunikačních sítí, informační a poradenské služby týkající se výše uvedených služeb poskytované on-line z nebo prostřednictvím počítačových databází nebo internetu, informační a poradenské služby týkající se výše uvedených služeb poskytované prostřednictvím telekomunikačních sítí, šíření elektronických časopisů, informací, elektronických periodik, knih v elektronické podobě, audio nebo audiovizuálních děl prostřednictvím informační nebo datové nebo elektronické nebo komunikační nebo telekomunikační nebo počítačové sítě, zejména internetu, pomocí satelitů; (42) technické služby vztahující se k projektování, plánování a návrhu zařízení pro telekomunikace, výzkum v oblasti telekomunikačních technologií, monitoring síťových systémů v oblasti telekomunikací, technické podpůrné služby vztahující se k telekomunikacím a telekomunikačním přístrojům, informační a poradenské služby týkající se výše uvedených služeb, informační a poradenské služby týkající se výše uvedených služeb poskytované on-line z nebo prostřednictvím počítačových databází nebo internetu, informační a poradenské služby týkající se výše uvedených služeb poskytované prostřednictvím telekomunikačních sítí, software (tvorba -), webhostingové služby a software jako služba a pronájem softwaru, navrhování, tvorba a programování webových stránek, tvorba a údržba webových stránek pro mobilní telefony.

(591) Barevná

(730) **NORDIC INVESTORS GROUP LTD**, Areos 4, first floor, Strovolos, 2059 Nicosia, CY

(740) Všeťečka Zelený Švorčík Kalenský a partneři, advokátní a patentová kancelář, JUDr. Michal Havlík, advokát, Hálkova 2, Praha 2, 12000

(210) **O-537658**

(220) 24.02.2017

(320) 24.02.2017

(511) 9, 38, 42

(540)

**Jansson Novaksson**

(510) (9) zařízení na zpracování dat, počítače, počítačový software, přístroje pro záznam, převod, reprodukcí zvuku nebo obrazu, nosiče dat, elektronické databáze a databázové produkty, informace, data a záznamy v elektronické podobě na nosičích a v sítích, elektronické nebo datové nebo informační nebo komunikační nebo výpočetní sítě, zařízení ke zpracování informací, elektronické publikace, elektronická periodika a knihy v elektronické podobě, přístroje a nástroje pro měření, signalizaci, kontrolu (monitorování), záchranu životů a přístroje a nástroje pro vyučování, přístroje a nástroje pro vedení, přepínání, přeměnu, akumulaci, regulaci nebo řízení elektrického proudu, přístroje pro záznam, převod, přenos nebo reprodukcí zvuku nebo obrazu, nosiče dat, telekomunikační přístroje, mobilní telekomunikační přístroje, PDA (osobní digitální asistent), kapesní PC, mobilní telefony, laptopy, telekomunikační síťové přístroje, řídicí software pro telekomunikační sítě a pro telekomunikační přístroje, CD, DVD, Blue Ray, flash disky, zvukové a obrazové pásky, kryty na mobilní telefony, pouzdra na mobilní telefony, magnetické karty, kódované karty, části a příslušenství pro všechny výše uvedené výrobky, software a aplikace pro mobilní zařízení; (38) spoje (telekomunikace), telekomunikační služby, mobilní telekomunikační služby, telekomunikační portálové služby, provozování internetového portálu, mobilní telekomunikační síťové služby, telekomunikační služby pevných linek, poskytování širokopásmového telekomunikačního přístupu, širokopásmové radiokomunikační služby (broadband), vysílací služby, televizní vysílací služby, vysílací služby vztahující se k IP/TV, poskytování přístupu k IP/TV, služby přístupu ke všem druhům datových a informačních sítí a internetu, služby elektronické pošty, služby textových a multimediálních zpráv, informační služby vztahující se k telekomunikacím poskytované prostřednictvím telekomunikačních sítí, služby poskytovatelů počítačových sítí (network provider) zejména zajišťování a pronájem přístupového času do datových sítí a databází,

zejména pak internetu, komunikační služby spojené s přístupem do databází, pronájem přístupového času do počítačových databází, poskytování přístupu do počítačových databází, nájem přístupového času do počítačových databází, provoz telekomunikačních sítí, informační a poradenské služby týkající se výše uvedených služeb, informační a poradenské služby týkající se výše uvedených služeb poskytované on-line z nebo prostřednictvím počítačových databází nebo internetu, informační a poradenské služby týkající se výše uvedených služeb poskytované prostřednictvím telekomunikačních sítí, šíření elektronických časopisů, informací, elektronických periodik, knih v elektronické podobě, audio nebo audiovizuálních děl prostřednictvím informační nebo datové nebo elektronické nebo komunikační nebo telekomunikační nebo počítačové sítě, zejména internetu, pomocí satelitů; (42) technické služby vztahující se k projektování, plánování a návrhu zařízení pro telekomunikace, výzkum v oblasti telekomunikačních technologií, monitoring síťových systémů v oblasti telekomunikací, technické podpůrné služby vztahující se k telekomunikacím a telekomunikačním přístrojům, informační a poradenské služby týkající se výše uvedených služeb, informační a poradenské služby týkající se výše uvedených služeb poskytované on-line z nebo prostřednictvím počítačových databází nebo internetu, informační a poradenské služby týkající se výše uvedených služeb poskytované prostřednictvím telekomunikačních sítí, software (tvorba -), webhostingové služby a software jako služba a pronájem softwaru, navrhování, tvorba a programování webových stránek, tvorba a údržba webových stránek pro mobilní telefony.

(730) **NORDIC INVESTORS GROUP LTD**, Areos 4, first floor, Strovolos, 2059 Nicosia, CY

(740) Všeťečka Zelený Švorčík Kalenský a partneři, advokátní a patentová kancelář, JUDr. Michal Havlík, advokát, Hálkova 2, Praha 2, 12000

(210) **O-537724**

(220) 28.02.2017

(320) 28.02.2017

(511) 14, 18, 20, 25

(540)



(510) (14) brože (šperky), figurky (sošky) z drahých kovů, hodiny, hodinové strojky, chronografy, chronometry, jehlice (šperky), jehlice do kravat, klíčenky (bižuterie), medailonky (šperky), náhrdelníky (šperky), náramky, náramkové hodinky, náušnice, odznaky z drahých kovů, ozdoby (šperky), perly, prsteny, přívěsky, řemínky k náramkovým hodinkám, řetízky, skleněná bižuterie, šperky ke zdobení obuvi, šperky ze slonoviny, šperky z jantaru, umělecká díla z drahých kovů; (18) cestovní tašky, dámské peněženky, deštníky, vycházkové hole, kožené řemeny, kožešiny, kufry, klíčenky, pouzdra na vizitky, slunečníky, školní tašky, školní aktovky; (20) figury (sošky) ze dřeva, vosku, sádry nebo plastu, košíky, lůžkoviny s výjimkou ložního prádla, předměty pletené ze slámy, výrobky z proutí; (25) body (spodní prádlo), boty, bundy a krátké kabáty, čapky, čelenky, čepice, dámské spodní kalhotky, dámské šaty, domácí obuv, kabáty, kalhoty, kalhoty kratší délky, kapesníčky, klobouky, kombiné (spodní prádlo), konfekční oděvy, korzety (spodní prádlo), košile, kožené oděvy, kožichy, kravaty, manžety, obuv, oděvy, opasky, peleríny, plavky, pletené oděvní výrobky, podvazky, pokrývky hlavy, ponožky, punčochové zboží, pyžama, rukavice, saka, sandály, spodní prádlo, sukně, svetry, šály, šle, šněrovačky a vyšší obuv, trička, trikoty, vesty, zástěry (oděvy), závoje (oděvy), župany.

(730) **Di Leonardo De Vaňatko Crisel Giannina**, Míšeňská 70/4, Praha 1, Malá Strana, 11800, CZ

(740) Ing. Václav Feiferlík, patentový zástupce, Žlutická 10, Plzeň, 32329

(210) **O-537874**

(220) 06.03.2017

(320) 06.03.2017

(511) 9, 41

(540) **Czech Philharmonic Chamber Ensemble,  
Kammerensemble der Tschechischen  
Philharmonie, Conjunto de Cámara de la  
Filarmonía Checa**

(510) (9) zvukové nosiče, zvukově-obrazové záznamy a ostatní digitální záznamové nosiče; (41) koncertní činnost, nahrávání pro rozhlasové, televizní a multimediální společnosti, vydávání hudebnin a hudební literatury, výchovná a vzdělávací činnost v oblasti kultury, prezentace hudebních děl.

(730) **Kubita Jiří Mgr.**, Chodovická 544/22, Praha 9, 19300, CZ

(210) **O-537898**

(220) 07.03.2017

(320) 07.03.2017

(511) 5

(540)

**LUNIEL**

(510) (5) antiepileptika.

(730) **Novartis AG**, CH-4002 Basel, CH

(740) Všecka Zelený Švorčík Kalenský a partneři, advokátní a patentová kancelář, JUDr. Michal Havlík, advokát, Háčkova 2, Praha 2, 12000

(210) **O-537947**

(220) 09.03.2017

(320) 09.03.2017

(511) 33, 41, 43

(540)

**DUM ASHKENAZI**

(510) (33) vína; (41) kongresová činnost; (43) ubytovací a pohostinské služby, degustace vín (zajištění nápojů).

(730) **Volaříková Eliška Ing.**, Husova 313/36, Mikulov, 69201, CZ

(210) **O-537948**

(220) 09.03.2017

(320) 09.03.2017

(511) 33, 36, 43

(540)

**Rodinný dům Husovka**

(510) (33) vína; (36) kanceláře (ubytovací); (43) ubytovací služby, degustace vín (zajištění nápojů).

(730) **Volaříková Eliška Ing.**, Husova 313/36, Mikulov, 69201, CZ

(210) **O-538006**

(220) 13.03.2017

(320) 13.03.2017

(511) 5, 29, 30, 32, 41, 44

(540)

**Metuzalémka**

(510) (5) směsi vitaminů, minerálů a jiných živin pro léčebné užití, látky dietetické pro léčebné užití, dietní doplňky pro léčebné účely, vitaminové a minerální přípravky, potravinové doplňky pro léčebné účely nebo terapeutické použití, bylinné přípravky pro léčebné účely, přípravky na bázi bylin, rostlin a ovoce a zeleniny pro léčebné a terapeutické účely, farmaceutické a veterinární výrobky, potravinové doplňky, nikoliv pro léčebné účely, léčivé byliny, potravinové doplňky rostlinného původu, nikoliv pro léčebné účely; (29) sušené, konzervované a vařené ovoce a zelenina obohacené minerály, vitamíny a jinými esenciálními živinami v rámci této třídy; (30) čaje všeho druhu včetně jejich směsí obohacené minerály, vitamíny a jinými esenciálními živinami, káva, kakao a kávové náhražky včetně jejich směsí obohacené minerály, vitamíny a jinými esenciálními živinami, mouka a přípravky z obilnin včetně jejich směsí obohacené minerály, vitamíny a jinými esenciálními živinami, chléb a pečivo včetně druhů obohacených o minerály, vitamíny a jiné esenciální živiny, cukrovinky včetně druhů obohacených o minerály, vitamíny a jiné esenciální živiny, zmrzlina včetně druhů obohacených o minerály, vitamíny a jiné esenciální živiny, med včetně druhů obohacených o

minerály, vitamíny a jiné esenciální živiny, hořčice včetně druhů obohacených o minerály, vitamíny a jiné esenciální živiny, ocet včetně druhů obohacených o minerály, vitamíny a jiné esenciální živiny, nálevy (k ochucení) včetně druhů obohacených o minerály, vitamíny a jiné esenciální živiny, koření včetně druhů obohacených o minerály, vitamíny a jiné esenciální živiny; (32) piva všeho druhu, minerální vody, nealkoholické šumivé nápoje, nápoje nealkoholické, nápoje a šťávy ovocné, sirupy na výrobu nápojů, výtažky k přípravě nápojů, příchutě k přípravě nápojů, nealkoholické sportovní nápoje, nealkoholické regenerační a energetické nápoje, koncentráty, sirupy nebo prášky ke zhotovování sportovních a energetických nápojů, nealkoholické nápoje i ve směších obohacené bylinami, minerály, vitamíny a jinými esenciálními živinami v rámci této třídy; (41) výchova, vzdělávání, zábava, sportovní a kulturní aktivity; (44) lékařské služby, péče o hygienu a krásu osob a zvířat.

(730) **Centrum řízené regenerace s.r.o.**, Mladenovova 3233/7, Praha 4, 14300, CZ

(210) **O-538130**

(220) 16.03.2017

(320) 16.03.2017

(511) 5, 32

(540)

**LIPOLYSIN**

(510) (5) potravní doplňky dietní, potravinové doplňky výživové, alginátové potravinové doplňky, kaseinové potravinové doplňky, minerální potravinové doplňky, potravinové doplňky obsahující enzymy, potravinové doplňky z droždí, potravinové doplňky z glukózy, potravinové doplňky z lecitinu, potravinové doplňky z pšeničných klíčků, proteinové potravinové doplňky, vitaminové přípravky, léčebné čaje, bylinné výtažky pro léčebné účely, cukr pro léčebné účely, dietetická vláknina, dietetické nápoje pro léčebné účely, dietetické potraviny pro léčebné účely, imunostimulanty, laxativa, léčebné přípravky na hubnutí, léčiva na zmírnění zácpy, léčivé nápoje, mouka pro farmaceutické účely, přípravky na pročištění gastrointestinálního traktu, přípravky potlačující chuť k jídlu pro lékařské účely, rostlinné výtažky pro farmaceutické účely, sirupy pro farmaceutické účely, tablety na hubnutí, vedlejší produkty zpracování obilovin pro dietetické a léčebné účely; (32) nealkoholické nápoje, sirupy pro přípravu nápojů, přípravky pro výrobu nápojů, esence na výrobu nápojů, ovocné šťávy (nápoje), zeleninové šťávy (nápoje), nealkoholické výtažky z ovoce.

(730) **K2pharm s.r.o.**, Ratibořská 1651/177a, Opava, Kateřinky, 74705, CZ

(740) Ing. Iva Rylková, patentový zástupce, Polská 1525/12, Ostrava - Poruba, 70800

(210) **O-538131**

(220) 16.03.2017

(320) 16.03.2017

(511) 5

(540)

**VENUROX**

(510) (5) potravní doplňky dietní, potravinové doplňky výživové, alginátové potravinové doplňky, kaseinové potravinové doplňky, minerální potravinové doplňky, potravinové doplňky obsahující enzymy, potravinové doplňky z droždí, potravinové doplňky z glukózy, potravinové doplňky z lecitinu, potravinové doplňky z pšeničných klíčků, proteinové potravinové doplňky, vitaminové přípravky, léčebné čaje, bylinné výtažky pro léčebné účely, cukr pro léčebné účely, dietetická vláknina, dietetické nápoje pro léčebné účely, dietetické potraviny pro léčebné účely, hemoglobin, hematogen, imunostimulanty, laxativa, léčebné přípravky na hubnutí, léčiva na zmírnění zácpy, léčivé nápoje, mouka pro farmaceutické účely, přípravky na pročištění gastrointestinálního traktu, přípravky potlačující chuť k jídlu pro lékařské účely, přípravky zastavující krvácení, rostlinné výtažky pro farmaceutické účely, sirupy pro farmaceutické účely, tablety na hubnutí, vedlejší produkty zpracování obilovin pro dietetické a léčebné účely.

(730) **K2pharm s.r.o.**, Ratibořská 1651/177a, Opava, Kateřinky, 74705, CZ

(740) Ing. Iva Rylková, patentový zástupce, Polská 1525/12, Ostrava - Poruba, 70800

- (210) **O-538152**  
(220) 17.03.2017  
(320) 17.03.2017  
(511) 5, 16, 30, 32, 33, 35, 39, 41, 43  
(540)



- (510) (5) léčivé byliny, léčivé bylinné čaje, kojenecká a dětská výživa s léčebnými účinky, šampóny, mýdla, lotiony a prostředky ústní hygieny, vše s léčivými přísadami a v rámci této třídy, potravinové doplňky určené jako doplňky běžné stravy nebo s příznivými účinky na zdraví, plenky z papíru a buničiny, plenkové kalhotky z papíru nebo buničiny; (16) papír a papírenské výrobky, a to papírové obaly, sáčky a papír pro balení zboží, papírové etikety, viněty, obaly z umělých hmot zařazené ve třídě 16, lepenka a kartón, kancelářské potřeby (kromě nábytku), psací potřeby, školní potřeby a učební pomůcky (kromě přístrojů), rýsovací potřeby, potřeby pro umělce, razítka a razidla, křída, tiskoviny, noviny, časopisy, periodika, knihy, knížky, tištěné propagační materiály, inzertní listy, katalogy, prospekty, brožury, reklamní tiskoviny, tiskopisy, letáky, kalendáře, výrobky knihařské, samolepky, obtisky, poštovní známky, záložky do knih, vizitky, pohlednice, mapy, karty, fotografie, plakáty, obrazy, malby, grafické reprodukcce, litografie umělecké, rytiny, figurky (sošky) z papírové hmoty, toaletní papír, papírové kapesníky, kelímky papírové na mléčné výrobky, papírové ubrusy a ubrousky, skříňky na kancelářské potřeby (mimo nábytek); (30) káva, čaj, kakao, cukr a ostatní přírodní sladidla, rýže, kávové náhražky, nápoje z kávy, kakaa, čokolády, nápoje na bázi čaje, mouka a výrobky z mouky, těstoviny, chléb, pečivo, cukrářské výrobky, cukrovinky, želé (cukrovinky), čokoláda a čokoládové výrobky, zmrzlina a smetanové krémy, omáčky masové a sójové, směsi pro přípravu hotových pokrmů, krémů, dezertů, dresinků a plev v rámci této třídy, zmrzlinové prášky, ovesné vločky a jiné obilniny pro osobní konzumaci, med a výrobky z medu, droždí, prášky do těsta, sůl, hořčice, ocet, koření, ochucovačla, škrob a škrobové výrobky, zmrazené potraviny zařazené do této třídy, kvasnice, prášky do pečiva; (32) piva, nealkoholická vína, minerální a pramenité vody, šumivé a jiné nealkoholické nápoje, sirupy a jiné přípravy k zhotovení nápojů, ovocné šťávy a nápoje z ovocných šťáv; (33) vína, lihoviny a ostatní alkoholické nápoje (s výjimkou piv), ovocná vína a medovina, konzumní lih; (35) reklamní, inzertní a propagační činnost, vydávání reklamních textů, zprostředkování obchodních záležitostí, organizování a zajištění výstav a veletrhů k reklamním a obchodním účelům, poskytování komerčních informací a rozšiřování reklamních materiálů, prezentace služeb a výrobků a shromažďování různých výrobků ve prospěch jiných osob za účelem jejich prezentace a prodeje; (39) doprava, organizování cest; (41) realizace hudebních, divadelních, kulturních, vzdělávacích a sportovních akcí, módních přehlídek, konferencí, kongresů, vedení a organizace výukových kurzů, seminářů, symposií a školení, tvorba výukových materiálů, vydávání výukových a naučných textů, elektronické publikování; (43) služby zajišťující stravování a nápoje, dočasné ubytování.
- (730) **Revitalizace KUKS o.p.s.**, Kuks 12, Kuks, 54443, CZ

- (210) **O-538153**  
(220) 17.03.2017  
(320) 17.03.2017  
(511) 5, 16, 30, 32, 33, 35, 39, 41, 43  
(540)

### Zkus Kuks

- (510) (5) léčivé byliny, léčivé bylinné čaje, kojenecká a dětská výživa s léčebnými účinky, šampóny, mýdla, lotiony a prostředky ústní hygieny, vše s léčivými přísadami a v rámci této třídy, potravinové doplňky určené jako doplňky běžné stravy nebo s příznivými účinky na zdraví, plenky z papíru a buničiny, plenkové kalhotky z papíru nebo buničiny; (16) papír a papírenské výrobky, a to papírové obaly, sáčky a papír pro balení zboží, papírové etikety, viněty, obaly z umělých hmot zařazené ve třídě 16,

lepenka a kartón, kancelářské potřeby (kromě nábytku), psací potřeby, školní potřeby a učební pomůcky (kromě přístrojů), rýsovací potřeby, potřeby pro umělce, razítka a razidla, křída, tiskoviny, noviny, časopisy, periodika, knihy, knížky, tištěné propagační materiály, inzertní listy, katalogy, prospekty, brožury, reklamní tiskoviny, tiskopisy, letáky, kalendáře, výrobky knihařské, samolepky, obtisky, poštovní známky, záložky do knih, vizitky, pohlednice, mapy, karty, fotografie, plakáty, obrazy, malby, grafické reprodukcce, litografie umělecké, rytiny, figurky (sošky) z papírové hmoty, toaletní papír, papírové kapesníky, kelímky papírové na mléčné výrobky, papírové ubrusy a ubrousky, skříňky na kancelářské potřeby (mimo nábytek); (30) káva, čaj, kakao, cukr a ostatní přírodní sladidla, rýže, kávové náhražky, nápoje z kávy, kakaa, čokolády, nápoje na bázi čaje, mouka a výrobky z mouky, těstoviny, chléb, pečivo, cukrářské výrobky, cukrovinky, želé (cukrovinky), čokoláda a čokoládové výrobky, zmrzlina a smetanové krémy, omáčky masové a sójové, směsi pro přípravu hotových pokrmů, krémů, dezertů, dresinků a plev v rámci této třídy, zmrzlinové prášky, ovesné vločky a jiné obilniny pro osobní konzumaci, med a výrobky z medu, droždí, prášky do těsta, sůl, hořčice, ocet, koření, ochucovačla, škrob a škrobové výrobky, zmrazené potraviny zařazené do této třídy, kvasnice, prášky do pečiva; (32) piva, nealkoholická vína, minerální a pramenité vody, šumivé a jiné nealkoholické nápoje, sirupy a jiné přípravy k zhotovení nápojů, ovocné šťávy a nápoje z ovocných šťáv; (33) vína, lihoviny a ostatní alkoholické nápoje (s výjimkou piv), ovocná vína a medovina, konzumní lih; (35) reklamní, inzertní a propagační činnost, vydávání reklamních textů, zprostředkování obchodních záležitostí, organizování a zajištění výstav a veletrhů k reklamním a obchodním účelům, poskytování komerčních informací a rozšiřování reklamních materiálů, prezentace služeb a výrobků a shromažďování různých výrobků ve prospěch jiných osob za účelem jejich prezentace a prodeje; (39) doprava, organizování cest; (41) realizace hudebních, divadelních, kulturních, vzdělávacích a sportovních akcí, módních přehlídek, konferencí, kongresů, vedení a organizace výukových kurzů, seminářů, symposií a školení, tvorba výukových materiálů, vydávání výukových a naučných textů, elektronické publikování; (43) služby zajišťující stravování a nápoje, dočasné ubytování.

- (730) **Revitalizace KUKS o.p.s.**, Kuks 12, Kuks, 54443, CZ

- (210) **O-538154**  
(220) 17.03.2017  
(320) 17.03.2017  
(511) 35, 38, 42  
(540)

### Datawall

- (510) (35) aktualizace a údržba dat v počítačových databázích; (38) poskytování přístupu do databází, přenos digitálních souborů, přenos zpráv a obrázků pomocí počítačů, streaming dat, videokonferenční služby, zasilání zpráv; (42) cloud computing, externí zálohování dat, počítačové programování, tvorba počítačového softwaru, tvorba počítačových systémů, ukládání elektronických dat.

- (730) **Datawall s.r.o.**, Pomořanská 480/10, Praha 8, 18100, CZ

- (210) **O-538211**  
(220) 20.03.2017  
(320) 20.03.2017  
(511) 32, 43  
(540)

### BERNARD Café

- (510) (32) piva, nealkoholická piva, minerální vody, šumivé nápoje a jiné nápoje nealkoholické, nápoje a šťávy ovocné, sirupy a jiné přípravy k zhotovování nápojů; (43) služby zajišťující stravování a nápoje, dočasné ubytování, restaurační a hostinské služby, půjčování židlí, stolů, prostírání, nápojového skla, chladičů nápojů a výčepních zařízení, zásobování.

- (730) **Rodinný pivovar BERNARD a.s.**, 5. května 1, Humpolec, 39601, CZ  
(740) Advokátní kancelář Břeský, Hejplík, Vosátka, JUDr. Ladislav Břeský, advokát, Botičská 1936/4, Praha 2, 12800

(210) **O-538218**  
(220) 20.03.2017  
(320) 20.03.2017  
(511) 35, 41, 43  
(540)

**GOLD CLASS**

- (510) (35) reklamní, marketingové a propagační služby, pomoc v obchodní a podnikatelské činnosti, management a administrativní služby, obchodní analýzy, průzkum a informační služby, maloobchodní prodej pokrmů, nápojů, potravin, propagačních a reklamních předmětů, tiskovin, fotografií, audiovizuálních děl, hudebních děl, pronájem prodejních automatů na mince, administrativní zpracování dat, věrnostní, pobídkové a bonusové programy, služby obchodních výstav a veletrhů, služby předvádění výrobků a vystavování zboží; (41) služby v oblasti vzdělávání, zábavy a sportu, překladatelské a tlumočnické služby, vydavatelská činnost a zpravodajství, organizování konferencí, výstav a soutěží, služby knihoven, služby v oblasti sportu a fitness, vzdělávací a školicí služby, zvuková, obrazová a multimediální produkce a fotografie, pronájem kin, pronájem kinematografických zařízení a přístrojů, služby fotografa, služby promítání videonahrávek, fankluby, filmová distribuce, filmová zábava, hudební zábava, kina, informace o zábavě, kulturní aktivity, noční kluby (zábava), organizování akcí pro kulturní účely, organizace představení, organizování večírků, organizování udílení cen vztahujících se k filmům, pořádání zábavných show, poradenské služby v oblasti zábavy, poskytování kinosálů, poskytování služeb zábavních klubů, promítání filmů, provozování kin, rezervace míst na zábavné akce, služby organizování večírků, zábava, zábavní kluby, zábavní služby ve formě soutěží, zábavní služby ve formě pořádání společenských zábavních akcí, pořádání festivalů pro kulturní účely, pořádání festivalů pro zábavní účely, půjčování filmů, půjčování a pronájem filmů a kinofilmů, příprava zábavních programů pro kina, poskytování zařízení pro zábavní účely, výroba filmů, pořádání soutěží, pořádání a vedení her; (43) poskytování jídla a nápojů, půjčování nábytku, ubrusů a prostírání, bary (služby -), podávání jídel a nápojů, restaurační služby, salátové bary, služby denních barů, služby restauračních klubů pro soukromé členy, tapas bary.
- (730) **CineStar s.r.o.**, Radlická 3185/1c, Praha 5 Smíchov, 15000, CZ  
(740) Dana Lukajová, Voršílská 10, Praha 1, 11000

(210) **O-538298**  
(220) 22.03.2017  
(320) 22.03.2017  
(511) 16, 21, 32, 39, 41  
(540)

**PIVNÍ MOZAIKA**

- (510) (16) krabice z papíru nebo lepenky, obaly na lahve z papíru nebo lepenky, podtácky pod pивní sklenice papírové, visačky na lahve z papíru nebo lepenky; (21) korbele, nádoby na pivo, sklenice na pití; (32) chmelové výtažky pro výrobu piva, koktejly na bázi piva, pivo, sladové pivo; (39) balení zboží, dárkové balení, dodávka zboží; (41) pořádání a vedení seminářů, pořádání a vedení workshopů (školení), školení.

(730) **Food & Drinks Global a.s.**, Křížkova 177/29, Praha 8 - Karlín, 18600, CZ  
(740) Mgr. Jan Vyržel, advokát, Opletalova 1535/4, Praha 1, 11000

(210) **O-538299**  
(220) 22.03.2017  
(320) 22.03.2017  
(511) 16, 21, 32, 39, 41  
(540)

**PIVNÍ MOZAIKA**

- (510) (16) krabice z papíru nebo lepenky, obaly na lahve z papíru nebo lepenky, podtácky pod pивní sklenice papírové, visačky na lahve z papíru nebo lepenky; (21) korbele, nádoby na pivo, sklenice na pití; (32) chmelové výtažky pro výrobu piva, koktejly na bázi piva, pivo, sladové pivo; (39) balení zboží, dárkové balení, dodávka zboží; (41) pořádání a vedení seminářů, pořádání a vedení workshopů (školení), školení.
- (730) **Food & Drinks Global a.s.**, Křížkova 177/29, Praha 8 - Karlín, 18600, CZ  
(740) Mgr. Jan Vyržel, advokát, Opletalova 1535/4, Praha 1, 11000

(210) **O-538306**  
(220) 23.03.2017  
(320) 23.03.2017  
(511) 35, 41  
(540)



- (510) (35) reklama, propagace, řízení obchodní činnosti, obchodní administrativa, kancelářské práce; (41) vzdělávání, školení, zábava, sportovní a kulturní činnosti.
- (591) Barevná  
(730) **Mikulecky Agency s.r.o.**, Hutská 1350, Kladno, 27201, CZ

(210) **O-538312**  
(220) 23.03.2017  
(320) 23.03.2017  
(511) 41, 43, 45  
(540)

**Nuke town**

- (510) (41) zábava, sportovní aktivity, provoz klubu, služby týkající se využití volného času, jmenovitě trénink sebeobrany, on-line nabízené zábavní služby prostřednictvím počítačové sítě, pronájem sportovního vybavení (s výjimkou vozidel), provoz sportovního kempu, pořádání soutěží za účelem zábavy, měření času při sportovních událostech, výcvik v oblasti bezpečnostních a civilních ochranných služeb; (43) služby při péči o ubytování hostů, provoz baru, provoz kempinkového tábořiště, catering, pronájem pokojů pro hosty; (45) bezpečnostní služby pro ochranu cennosti nebo osob, poradenství v oblasti bezpečnosti, pronájem oděvu a kostýmů.
- (730) **Gotcha - spiefeld s.r.o.**, Bor - Vysočany 63, Bor - Vysočany, 34802, CZ  
(740) Macek and Partners, Mgr. Jiří Macek, Sázavská 751/16, Praha 2, Vinohrady, 12000

(210) **O-538313**  
(220) 23.03.2017  
(320) 23.03.2017  
(511) 41, 43, 45  
(540)

**NUKETOWN**

- (510) (41) zábava, sportovní aktivity, provoz klubu, služby týkající se využití volného času, jmenovitě trénink sebeobrany, on-line nabízené zábavní služby prostřednictvím počítačové sítě, pronájem sportovního vybavení (s

výjimkou vozidel), provoz sportovního kempu, pořádání soutěží za účelem zábavy, měření času při sportovních událostech, výcvik v oblasti bezpečnostních a civilních ochranných služeb; (43) služby při péči o ubytování hostů, provoz baru, provoz kempinkového tábořiště, catering, pronájem pokojů pro hosty; (45) bezpečnostní služby pro ochranu cenností nebo osob, poradenství v oblasti bezpečnosti, pronájem oděvů a kostýmů.

(730) **Gotcha - spiefeld s.r.o.**, Bor - Vysočany 63, Bor - Vysočany, 34802, CZ  
(740) Macek and Partners, Mgr. Jiří Macek, Sázavská 16, Praha, 12000

(210) **O-538324**

(220) 23.03.2017

(320) 23.03.2017

(511) 16, 29, 31, 35, 39, 40, 43

(540)



(510) (16) tiskoviny, papír, výrobky z papíru jako polygrafické výrobky, periodické a neperiodické publikace, časopisy, brožury, fotografie, informační produkty a reklamní materiály na papírových nosičích, data a databáze na papírových nosičích, letáky, plakáty, kalendáře, samolepky, obtisky v rámci této třídy, papírové a umělohmotné tašky, papírové, kartónové a plastové obaly všeho druhu v rámci této třídy, včetně papírových, lepenkových a kartónových krabic, ubrusky a ubrusy v rámci této třídy, tácky v rámci této třídy, tiskopisy, prospekty, katalogy, ročenky, potištěný balicí papír; (29) maso, ryby, drůbež a zvěřina, masné výrobky, šunka, masové výtažky, konzervované maso, masové konzervy, paštiky, masné pomazánky, uzeniny všeho druhu, klobásy, salámy, párky, tepelně zpracované masné výrobky, masné výrobky tepelně nepracované, fermentované salámy s plísní i bez plísně, veškeré zabijačkové výrobky, sádlo, slanina, droby, vnitřnosti, jedlé oleje a tuky, balené masové zboží, masové polotovary, lahůdky z výrobků spadajících do této třídy; (31) živá zvířata včetně drůbeže, zemědělské výrobky a produkty, krmivo pro zvířata; (35) maloobchodní a velkoobchodní prodej a zprostředkovatelské služby v oblasti nákupu a prodeje výrobků uvedených ve třídách 29 a 31, elektronický obchod a internetový obchod s výrobky ve třídách 29 a 31, reklamní, inzertní a propagační činnost, marketing; (39) mrazírenské služby v rámci třídy 39, doprava a skladování v souvislosti s uvedenými výrobky a službami; (40) řeznictví a uzenářství, zpracování masa a masných výrobků, konzervování potravin, uzení potravin, sušení a mražení potravin, porážka zvířat; (43) hostinská činnost, stravovací a ubytovací služby.

(591) Barevná

(730) **Masokombinát Polička, a.s.**, 300, Kamenec u Poličky, 57223, CZ

(210) **O-538326**

(220) 23.03.2017

(320) 23.03.2017

(511) 16, 29, 31, 35, 39, 40, 43

(540)



(510) (16) tiskoviny, papír, výrobky z papíru jako polygrafické výrobky, periodické a neperiodické publikace, časopisy, brožury, fotografie, informační produkty a reklamní materiály na papírových nosičích, data a databáze na papírových nosičích, letáky, plakáty, kalendáře, samolepky, obtisky v rámci této třídy, papírové a umělohmotné tašky, papírové, kartónové a plastové obaly všeho druhu v rámci této třídy, včetně papírových, lepenkových a kartónových krabic, ubrusky a ubrusy v rámci této třídy, tácky v rámci této třídy, tiskopisy, prospekty, katalogy, ročenky, potištěný balicí papír; (29) maso, ryby, drůbež a zvěřina, masné výrobky, šunka, masové výtažky, konzervované maso, masové konzervy, paštiky, masné pomazánky, uzeniny všeho druhu, klobásy, salámy, párky, tepelně zpracované masné výrobky, masné výrobky tepelně nepracované, fermentované salámy s plísní i bez plísně, veškeré zabijačkové výrobky, sádlo, slanina, droby, vnitřnosti, jedlé oleje a tuky, balené masové zboží, masové polotovary, lahůdky z výrobků spadajících do této třídy; (31) živá zvířata včetně drůbeže, zemědělské výrobky a produkty, krmivo pro zvířata; (35) maloobchodní a velkoobchodní prodej a zprostředkovatelské služby v oblasti nákupu a prodeje výrobků uvedených ve třídách 29 a 31, elektronický obchod a internetový obchod s výrobky ve třídách 29 a 31, reklamní, inzertní a propagační činnost, marketing; (39) mrazírenské služby v rámci třídy 39, doprava a skladování v souvislosti s uvedenými výrobky a službami; (40) řeznictví a uzenářství, zpracování masa a masných výrobků, konzervování potravin, uzení potravin, sušení a mražení potravin, porážka zvířat; (43) hostinská činnost, stravovací a ubytovací služby.

(591) Barevná

(730) **Masokombinát Polička, a.s.**, 300, Kamenec u Poličky, 57223, CZ

(210) **O-538333**

(220) 24.03.2017

(320) 24.03.2017

(511) 43

(540)

**smartbistro**

(510) (43) služby zajišťující stravování a nápoje, rychlé občerstvení.

(730) **Travel Service, a.s.**, K Letišti 1068/3, Praha 6, 16008, CZ

(740) Mgr. Simona Hejdová, Koliště 13a, Brno, 60200

(210) **O-538375**

(220) 24.03.2017

(320) 24.03.2017

(511) 5, 32, 35, 43, 44

(540)

**Ľubovnianka Magnéziová**

(510) (5) minerální vody pro léčebné účely, léčivé nápoje, soli minerálních vod, soli na lékařské použití, oxid hořečnatý na farmaceutické použití, inhalační přípravky (léčivé), výživové doplňky, digestiva pro farmaceutické účely, termální voda pro léčebné účely, soli do minerálních koupelí, léčivé bahno a zábaly, léčivé kožní přípravky, zvěrolékařské výrobky, léčivé dietní potraviny a zvěrolékařské dietní látky, dezinfekční přípravky, fungicidy a herbicidy; (32) minerální vody, šumivé a jiné nealkoholické nápoje, izotonické a energetické nápoje, koncentráty k přípravě nealkoholických nápojů a ochucených minerálních vod z oblasti Stará Ľubovňa - Slovensko; (35) maloobchod a velkoobchod včetně reklamy a reklamních



služeb s minerálními vodami a léčivými vodami a dalšími výše uvedenými výrobky ve třídách 5 a 32 prostřednictvím katalogů, zásilkového prodeje a jiných internetových medií, marketingové služby, organizování komerčních výstav a předváděcích akcí na výše uvedené výrobky ve třídách 5 a 32, průzkum trhu a veřejného mínění, poskytování obchodních informací a rady spotřebitelům na výše uvedené výrobky ve třídách 5 a 32; (43) hotelové služby, stravovací služby, přechodné ubytování, pronájem automatů na pitnou vodu a zařízení na výdej nápojů, pronájem nápojového skla, poskytování informací o uvedených službách prostřednictvím komunikačních medií; (44) hydroterapeutické služby, fyzioterapie, léčebné koupelové služby, alternativní medicína, ošetrovatelské služby, dietologické poradenství, nemocniční služby, služby zdravotních středisek, péče o krásu a hygienu lidí a zvířat, zvěrolékařské služby, poradenství v oblasti výživy, poskytování informací o uvedených službách prostřednictvím komunikačních medií.

(730) **ONDRÁŠOVKA a.s.**, Doudlebská 1699/5, Praha, 14000, CZ  
(740) LANGROVA, s.r.o., Skrětova 48, Plzeň, 30100

(210) **O-538395**  
(220) 27.03.2017  
(320) 27.03.2017  
(511) 29, 30, 32  
(540)



(510) (29) maso, ryby, drůbež a zvěřina, masové výtažky, konzervované, mražené, sušené a vařené ovoce a zelenina, želé, džemy, kompoty, vejce, mléko a mléčné výrobky, jedlé oleje a tuky; (30) káva, čaj, kakao a kávové náhražky, rýže, tapioka a ságo, mouka a obilninové přípravky, chléb, pečivo a cukrovinky, zmrzlina, cukr, med, melasa, droždí, prášek do pečiva, sůl, hořčice, ocet, omáčky (chutňové přísady), koření, led potravinářský; (32) piva, minerální vody, šumivé nápoje a jiné nápoje nealkoholické, nápoje a šťávy ovocné, sirupy a jiné přípravky k zhotovování nápojů.

(730) **YIM & PIU s.r.o.**, Tlustice 310, Tlustice, 26801, CZ  
(740) JUDr. Martin Bjalončík advokát, Václavské náměstí 846/1, Praha 1, 11000

(210) **O-538410**  
(220) 27.03.2017  
(320) 27.03.2017  
(511) 9, 28, 35  
(540)



(510) (9) magnetické datové nosiče, záznamové disky, kompaktní disky, DVD a jiná digitální záznamová média, zařízení na zpracování dat, počítače, počítačové programy (software); (28) hry, zařízení na videohry, cvičební a sportovní potřeby; (35) řízení obchodní činnosti, obchodní administrativní, kancelářské práce.

(591) Barevná  
(730) **Bejda Jiří**, U Penzionu 1766, Tachov, 34701, CZ

(210) **O-538413**  
(220) 27.03.2017  
(320) 27.03.2017  
(511) 1, 6, 7, 9, 11, 17, 19, 20, 21, 24, 27, 35, 37, 39, 42  
(540)

## SENESEI

(510) (1) tmely a lepidla spadající do této třídy, silikony; (6) lišty kovové, koše kovové, kovové ventily pro vodovodní potrubí, kovové dveře, hliníkové vchodové dveře, dveřní zámky, kovová a hliníková okna, kovové podlahy, kovové dveřní kliky, kovové odtokové sifony; (7) elektrické kuchyňské nástroje a náčiní, kuchyňské elektrické stroje; (9) počítačový software pro navrhování koupelen a kuchyní, elektronické váhy k použití v kuchyni; (11) sanitární technika a zařízení, armatury v rámci této třídy, koupací vany, hydromasážní vany, sprchové vany a vaničky, sprchové kouty a boxy, kuchyňské dřezy, kuchyňské digestoře, hygienická zařízení, sprchové koncovky, sedátka záchodová, umyvadla, hydromasážní systémy, hydromasážní panely, kulové ventily, toaletní splachovací páky, sanitární kalová čerpadla, roháčky, to vše spadající do této třídy, koupelnové zařízení, přístroje pro topení a sušení, vanové zástěny, WC mísy, bidety, pisoáry, vodovodní baterie, zařízení pro filtraci, rozvod a ohřívání vody, přístroje pro klimatizaci, chlazení a osvětlení, infrazářiče, zařízení pro sauny, infrasauny, ventilační a čistící zařízení, zařízení a přístroje na vaření, ohřívání, chlazení, mražení a přípravu jídel a nápojů; (17) ohebné a trubkové rozvody z plastických hmot, trubkové fitinky a armatury z plastických hmot, spárovací hmoty; (19) keramické obklady a dlažby, mozaiky pro stavebnictví, lišty nekovové, dřevěné dveře, nekovové dveře, skleněné dveře, vinylová okna, okna nekovová, plastová střešní okna, dřevěné podlahy, laminátové podlahy, parketové podlahy; (20) koupelnový a kuchyňský nábytek, zrcadla, věšáky a háčky na oděvy nekovové, rámy, nekovové dveřní kliky, vestavěné skříně, bytové zařízení v rámci této třídy; (21) náčiní a nádoby určené pro domácnost, koupelnu, kuchyň, koupelnové doplňky spadající do této třídy, koše, dávkovače mýdla, obaly a misky na mýdlo, dávkovače na toaletní papír, zásobníky na papírové ručníky, skleněné a porcelánové výrobky určené pro užití v koupelně v rámci této třídy, sušáky na prádlo, čistící a úklidové potřeby, toaletní potřeby a potřeby do koupelny, kuchyňské potřeby; (24) sprchové závěsy z textilu nebo umělé hmoty; (27) předložky koupelnové, rohože, rohožky; (35) reklamní, propagační a inzertní činnost, organizování výstav komerčních a reklamních, maloobchodní a velkoobchodní činnost a internetový obchod s výše uvedenými výrobky ve třídách 1, 6, 7, 9, 11, 17, 19, 20, 21, 24 a 27; (37) stavebnictví, budování staveb, včetně jejich změn, udržovacích prací na nich a jejich odstraňování, opravy ve stavebnictví, poradenská a konzultační činnost ve stavebnictví; (39) doprava, skladování; (42) stavební inženýrství, projektování, technický dozor a inspekce, grafické práce související se stavebnictvím, posudky (expertizy) stavebních prací, navrhování koupelen a kuchyní (design), architektonický design, design nábytku, odborné konzultační služby vztahující se k designu kuchyní a koupelen, tvorba a navrhování softwaru.

(730) **SENESEI, s.r.o.**, Purkyňova 547/43, Plzeň, 30100, CZ

(210) **O-538416**  
(220) 28.03.2017  
(320) 28.03.2017  
(511) 12  
(540)

## ŠKODA

(510) (12) nákladní automobily, přívěsy, dodávky, podvalníky a jejich části.  
(730) **ŠKODA AUTO a.s.**, tř. Václava Klementa 869, Mladá Boleslav II, 29301, CZ

(210) **O-538421**  
(220) 28.03.2017  
(320) 28.03.2017  
(511) 24, 25, 28, 35, 41  
(540)

## SWICH

(510) (24) látky, ložní prádlo, lůžkoviny, textilie (materiály), tkaniny; (25) čepice, kalhoty, klobouky, kostýmy, maškarní kostýmy, kravaty, oblečení, obuv, oděvy, pláštěnky, plavky, ponožky, punčochy, pyžama, vesty, župany; (28) autička na hraní, bublifuk (hračka), figurky (hračky), hrací

karty, hračky plyšové, hračky pohyblivé, hračky, hry společenské, hry stolní, hry, kostky (stolní hra), loutky, maňásci (prstová loutka), masky (hračky), medvídky plyšové, panenky, puzzles, společenské hry, stavebnice (hračky), zábavní stroje, automatické a zábavní automaty v rámci této třídy; (35) design reklamních materiálů, marketing, marketingové studie, obchodní management a podnikové poradenství, obchodní reklama, předvádění zboží, reklama (propagace), reklamní materiály (pronájem), rozšiřování reklamních materiálů zákazníkům, telemarketing, televizní reklama, pořádání veletrhů pro obchodní a reklamní účely, venkovní reklama, organizování výstav komerčních a reklamních; (41) dětské jesle a školky (zábava, vzdělávání), divadelní představení, filmová produkce (jiná než reklamní), provozování heren, výchovně - zábavné klubové služby, služby knihovny, vydávání knih, organizování a vedení konferencí, organizování a vedení kongresů, koučink, provozování muzeí, organizace a pořádání koncertů, organizování a pořádání kolokvií, organizování a pořádání konferencí, organizování a pořádání kongresů, organizování a vedení osobních vzdělávacích fór, organizování a vedení seminářů, organizování soutěží, organizování sportovních soutěží, plánování a organizování večírků, poskytování on-line elektronických publikací, poskytování on-line hudby, poskytování on-line videí, praktický výcvik, prázdninové tábory (zábava, vzdělávání), pronájem hraček, služby pro oddech a rekreaci, výroba rozhlasových a televizních programů, školství, školy (vzdělávání), televizní zábava, vydávání elektronických knih a časopisů on-line, výstavy (organizování), vyučování (výuka), vzdělávání, zábava, pobavení, živé představení, organizování živých vystoupení.

(730) **Zavoralová Lidija**, Komunardů 7, Praha 7, 17000, CZ  
(740) Mgr. Pavel Steinwicht advokát, Hlavní 2725/153, Praha 4, 14100

(210) **O-538444**

(220) 10.04.2017  
(320) 10.04.2017  
(511) 35, 38  
(540)

### Free WiFiBoard

(510) (35) reklama a propagace; (38) telekomunikace.  
(730) **Kazbunda Jaroslav Mgr., advokát**, Bohunická 67, Brno, 61900, CZ

(210) **O-538462**

(220) 29.03.2017  
(320) 29.03.2017  
(511) 4, 6, 7, 12, 17, 22, 29, 39  
(540)



(510) (4) mazadla a průmyslové tuhy, vosky a kapaliny; (6) kovové železářské zboží a zámečnické potřeby; (7) stroje na zametání a vysávání, na čištění, mytí a praní, čerpadla, kompresory, zvedáky, žhavicí svíčky, manipulační zařízení, brusné kotouče k použití s elektrickým nářadím; (12) pozemní vozidla, zejména osobní automobily, jejich části a příslušenství všeho druhu pro silniční motorová vozidla, náhradní díly a tuningové komponenty zařazené do této třídy jako například motory, podvozky, hnací mechanismy, hřídele, nápravy, spojky, rychlostní skříně, brzdové obložení a čelisti, tlumiče, pérování, hydraulické obvody, řetězy, karosérie, části karosérií, blatníky vyjma motocyklových, nárazníky, okna, stěrače, zpětná zrcátka, sedadla, opěrky pro hlavu, potahy sedadel, čalounění, sedačky, alarmy, zabezpečovací zařízení, nosiče kola, ráfky kol, tažná zařízení, volanty, doplňkové vybavy; (17) folie z umělé hmoty, gumové hadice; (22) nepromokavá plachtovina, stany a plachty, nylonové struny pro vyzínání plevele, nekovové šňůry na balení, pásy, popruhy a smyčky, pásky balicí nebo lemovací, textilní dárkové tašky, vaky; (29) mléčné výrobky a jejich náhražky, arašídové máslo, čerstvá drůbež; (39) doprava a přeprava, balení a skladování zboží, pronájem vozidel, oprava automobilů, odtah vozidel, dodávání vozidel.

(730) **Tuzex CZ s.r.o.**, nám. 14. října 1307/2, Praha 5 - Smíchov, 15000, CZ

(210) **O-538483**

(220) 29.03.2017  
(320) 29.03.2017  
(511) 9, 35, 38, 39, 41  
(540)

### Temný svět

(510) (9) filmy a hudba v elektronické podobě na celoplošných telekomunikačních sítích - na internetu, přístroje pro záznam, převod a reprodukci zvuku a obrazu, filmová a televizní technika, zařízení pro úpravu zvuku a obrazu, přístroje digitální, kabelové a internetové televize, přístroje fotografické a optické, přístroje telekomunikační techniky, satelitní technika, hudební technika - reproduktory, zesilovače, přístroje pro vedení, výrobu, přepínání, přeměnu, akumulaci, regulaci nebo řízení elektrického proudu, zařízení pro vysílání, kódování a dekódování signálů, přístroje pro zpracování informací, počítače, počítačové programy, elektronické noviny a časopisy, elektronické tiskoviny se zaměřením na oblast filmu, televize, hudby, kultury a zábavy, paměťová média všeho druhu - nahraná (filmy a hudba) i nenahraná, elektronické a magnetické audiovizuální záznamy; (35) činnost podnikatelských, organizačních a ekonomických poradců, služby public relations, reklamní, marketingová a inzertní činnost v oblasti zábavy, umění, televize a filmu, televizní, rozhlasová a internetová reklama, distribuce zboží k reklamním účelům, automatizované zpracování dat, obchodní zastoupení podnikatelských subjektů, provoz obchodu a elektronického obchodu (e-shopu) s audiovizuálními nahrávkami (filmy) a s audio nahrávkami (hudba), zprostředkovatelská činnost s výše uvedenými službami, zařazenými ve třídě 35; (38) televizní a rozhlasové vysílání, vysílání digitální, kabelové nebo internetové televize a rozhlasu, rozšiřování a zveřejňování informací, dat a zpráv prostřednictvím informačních a telekomunikačních sítí, počítačová digitální komunikace, elektronická pošta, zaslání elektronických novin/časopisů elektronickou formou, pronájem vysílacího času nebo komunikačního elektronického prostoru, služby zprostředkování audiovizuální komunikace, zprostředkovatelská činnost s výše uvedenými službami, zařazenými ve třídě 38; (39) doprava, skladování a balení výrobků, distribuce (doprava) tisku, filmů a hudby, zasilatelské služby zásilkového velkoobchodu; (41) nakladatelská a vydavatelská činnost, elektronické publikování, filmová a hudební produkce, provoz televizního kanálu v rámci této třídy (vzdělávání, kultura), kulturní, společenská, výchovná a zábavní činnost, činnost televizního studia, činnost nahrávacího hudebního studia, dabing, stíh, filmová a hudební tvorba - výroba televizních, filmových a rozhlasových programů, organizování a pořádání zábavních, soutěžních, sportovních, kulturních a společenských akcí, organizování a pořádání filmových a hudebních akcí, veletrhů a festivalů, filmový a hudební klub pro diváky a děti, půjčování a pronájem filmové, televizní a hudební techniky, půjčování a pronájem audiovizuálních záznamů - filmů a hudby, zprostředkování v oblasti kultury a zábavy v rámci této třídy, činnosti umělecké agentury v rámci této třídy, zprostředkování a poskytování informací v oblasti filmu, hudby, vzdělávání a zábavy.

(730) **Československá filmová společnost, s.r.o.**, Václavské náměstí 831/21, Praha 1, 11000, CZ

(740) Ing. Jiří Střelák, patentový zástupce, Šumberova 42, Praha 6, 16200

(210) **O-538500**

(220) 30.03.2017  
(320) 30.03.2017  
(511) 5  
(540)

### AnionicFarm

(510) (5) výrobky farmaceutické a parafarmaceutické, vitamíny, léčivé přípravky pro lidi a zvířata obsahující minerály a stopové prvky, dietní a nutriční přípravky pro léčebné účely, medicínální sirupy, kombinované přípravky vitamínů, minerálů, stopových prvků a bylinných výtažků, potravinové doplňky i obohacené vitamíny nebo minerály nebo stopovými prvky, vitamínové přípravky, multivitaminové preparáty, minerály a multiminerálové preparáty (s léčebnými účinky), léčivé bylinné čaje, léčivé rostliny, dietetické látky upravené pro lékařské účely, bílkovinné přípravky nebo potrava pro lékařské účely, léčivé bylinné výtažky nebo sirupy, vitamínová výživa ve formě koncentrátů a proteinové koncentráty jako výživné přísady k potravinám (s léčebnými účinky), léčivé cukrářské výrobky a cukrovinky s léčivými účinky, přípravky a poživatiny obsahující biologické katalyzátory pro fyzicky aktivní osoby, sportovce a

rekonvalescenty, posilující poživatiny, extrakty a potraviny pro zvláštní výživu, dietetické a diabetické poživatiny a potraviny pro zvláštní výživu, potravní doplňky pro posílení imunity organismu a zlepšení zdraví v tuhém i tekutém stavu ve formě práškových směsí, kapek, sirupů, gelů, past, tablet, šumivých tablet, pastilek, dražé, tobolek, kapslí, bonbónů, želé, prášků, vše výše uvedené pro léčebné účely, diabetické a dietetické nápoje pro léčebné účely, přírodní pramenité a kojenecké vody pro léčebné účely, obohacené vitamínové nápoje a koncentráty pro léčebné účely, potravní doplňky rostlinného i živočišného původu ne pro léčebné účely.

- (730) **FAGRON a.s.**, Holická 1098/31m, Olomouc, Hodolany, 77900, CZ  
(740) Ing. Petr Soukup, Vídeňská 8, Olomouc, 77200

(210) **O-538501**

(220) 30.03.2017

(320) 30.03.2017

(511) 5

(540)

### AntibioFarm

(510) (5) výrobky farmaceutické a parafarmaceutické, vitamíny, léčivé přípravky pro lidi a zvířata obsahující minerály a stopové prvky, dietní a nutriční přípravky pro léčebné účely, medicínální sirupy, kombinované přípravky vitamínů, minerálů, stopových prvků a bylinných výtažků, potravinové doplňky i obohacené vitamíny nebo minerály nebo stopovými prvky, vitamínové přípravky, multivitaminové preparáty, minerály a multiminerálové preparáty (s léčebnými účinky), léčivé bylinné čaje, léčivé rostliny, dietetické látky upravené pro lékařské účely, bílkovinné přípravky nebo potrava pro lékařské účely, léčivé bylinné výtažky nebo sirupy, vitamínová výživa ve formě koncentrátů a proteinové koncentráty jako výživné přídavky k potravinám (s léčebnými účinky), léčivé cukrářské výrobky a cukrovinky s léčivými účinky, přípravky a poživatiny obsahující biologické katalyzátory pro fyzicky aktivní osoby, sportovce a rekonvalescenty, posilující poživatiny, extrakty a potraviny pro zvláštní výživu, dietetické a diabetické poživatiny a potraviny pro zvláštní výživu, potravní doplňky pro posílení imunity organismu a zlepšení zdraví v tuhém i tekutém stavu ve formě práškových směsí, kapek, sirupů, gelů, past, tablet, šumivých tablet, pastilek, dražé, tobolek, kapslí, bonbónů, želé, prášků, vše výše uvedené pro léčebné účely, diabetické a dietetické nápoje pro léčebné účely, přírodní pramenité a kojenecké vody pro léčebné účely, obohacené vitamínové nápoje a koncentráty pro léčebné účely, potravní doplňky rostlinného i živočišného původu ne pro léčebné účely.

- (730) **FAGRON a.s.**, Holická 1098/31m, Olomouc, Hodolany, 77900, CZ  
(740) Ing. Petr Soukup, Vídeňská 8, Olomouc, 77200

(210) **O-538502**

(220) 30.03.2017

(320) 30.03.2017

(511) 5

(540)

### CarbopolFarm

(510) (5) výrobky farmaceutické a parafarmaceutické, vitamíny, léčivé přípravky pro lidi a zvířata obsahující minerály a stopové prvky, dietní a nutriční přípravky pro léčebné účely, medicínální sirupy, kombinované přípravky vitamínů, minerálů, stopových prvků a bylinných výtažků, potravinové doplňky i obohacené vitamíny nebo minerály nebo stopovými prvky, vitamínové přípravky, multivitaminové preparáty, minerály a multiminerálové preparáty (s léčebnými účinky), léčivé bylinné čaje, léčivé rostliny, dietetické látky upravené pro lékařské účely, bílkovinné přípravky nebo potrava pro lékařské účely, léčivé bylinné výtažky nebo sirupy, vitamínová výživa ve formě koncentrátů a proteinové koncentráty jako výživné přídavky k potravinám (s léčebnými účinky), léčivé cukrářské výrobky a cukrovinky s léčivými účinky, přípravky a poživatiny obsahující biologické katalyzátory pro fyzicky aktivní osoby, sportovce a rekonvalescenty, posilující poživatiny, extrakty a potraviny pro zvláštní výživu, dietetické a diabetické poživatiny a potraviny pro zvláštní výživu, potravní doplňky pro posílení imunity organismu a zlepšení zdraví v tuhém i tekutém stavu ve formě práškových směsí, kapek, sirupů, gelů, past, tablet, šumivých tablet, pastilek, dražé, tobolek, kapslí, bonbónů, želé, prášků, vše výše uvedené pro léčebné účely, diabetické a dietetické nápoje pro léčebné účely, přírodní pramenité a kojenecké vody pro léčebné účely, obohacené vitamínové nápoje a koncentráty pro léčebné účely, potravní doplňky rostlinného i živočišného původu ne pro léčebné účely.

- (730) **FAGRON a.s.**, Holická 1098/31m, Olomouc, Hodolany, 77900, CZ  
(740) Ing. Petr Soukup, Vídeňská 8, Olomouc, 77200

(210) **O-538503**

(220) 30.03.2017

(320) 30.03.2017

(511) 5

(540)

### LeniesFarm

(510) (5) výrobky farmaceutické a parafarmaceutické, vitamíny, léčivé přípravky pro lidi a zvířata obsahující minerály a stopové prvky, dietní a nutriční přípravky pro léčebné účely, medicínální sirupy, kombinované přípravky vitamínů, minerálů, stopových prvků a bylinných výtažků, potravinové doplňky i obohacené vitamíny nebo minerály nebo stopovými prvky, vitamínové přípravky, multivitaminové preparáty, minerály a multiminerálové preparáty (s léčebnými účinky), léčivé bylinné čaje, léčivé rostliny, dietetické látky upravené pro lékařské účely, bílkovinné přípravky nebo potrava pro lékařské účely, léčivé bylinné výtažky nebo sirupy, vitamínová výživa ve formě koncentrátů a proteinové koncentráty jako výživné přídavky k potravinám (s léčebnými účinky), léčivé cukrářské výrobky a cukrovinky s léčivými účinky, přípravky a poživatiny obsahující biologické katalyzátory pro fyzicky aktivní osoby, sportovce a rekonvalescenty, posilující poživatiny, extrakty a potraviny pro zvláštní výživu, dietetické a diabetické poživatiny a potraviny pro zvláštní výživu, potravní doplňky pro posílení imunity organismu a zlepšení zdraví v tuhém i tekutém stavu ve formě práškových směsí, kapek, sirupů, gelů, past, tablet, šumivých tablet, pastilek, dražé, tobolek, kapslí, bonbónů, želé, prášků, vše výše uvedené pro léčebné účely, diabetické a dietetické nápoje pro léčebné účely, přírodní pramenité a kojenecké vody pro léčebné účely, obohacené vitamínové nápoje a koncentráty pro léčebné účely, potravní doplňky rostlinného i živočišného původu ne pro léčebné účely.

- (730) **FAGRON a.s.**, Holická 1098/31m, Olomouc, Hodolany, 77900, CZ  
(740) Ing. Petr Soukup, Vídeňská 8, Olomouc, 77200

(210) **O-538504**

(220) 30.03.2017

(320) 30.03.2017

(511) 5

(540)

### SimplexFarm

(510) (5) výrobky farmaceutické a parafarmaceutické, vitamíny, léčivé přípravky pro lidi a zvířata obsahující minerály a stopové prvky, dietní a nutriční přípravky pro léčebné účely, medicínální sirupy, kombinované přípravky vitamínů, minerálů, stopových prvků a bylinných výtažků, potravinové doplňky i obohacené vitamíny nebo minerály nebo stopovými prvky, vitamínové přípravky, multivitaminové preparáty, minerály a multiminerálové preparáty (s léčebnými účinky), léčivé bylinné čaje, léčivé rostliny, dietetické látky upravené pro lékařské účely, bílkovinné přípravky nebo potrava pro lékařské účely, léčivé bylinné výtažky nebo sirupy, vitamínová výživa ve formě koncentrátů a proteinové koncentráty jako výživné přídavky k potravinám (s léčebnými účinky), léčivé cukrářské výrobky a cukrovinky s léčivými účinky, přípravky a poživatiny obsahující biologické katalyzátory pro fyzicky aktivní osoby, sportovce a rekonvalescenty, posilující poživatiny, extrakty a potraviny pro zvláštní výživu, dietetické a diabetické poživatiny a potraviny pro zvláštní výživu, potravní doplňky pro posílení imunity organismu a zlepšení zdraví v tuhém i tekutém stavu ve formě práškových směsí, kapek, sirupů, gelů, past, tablet, šumivých tablet, pastilek, dražé, tobolek, kapslí, bonbónů, želé, prášků, vše výše uvedené pro léčebné účely, diabetické a dietetické nápoje pro léčebné účely, přírodní pramenité a kojenecké vody pro léčebné účely, obohacené vitamínové nápoje a koncentráty pro léčebné účely, potravní doplňky rostlinného i živočišného původu ne pro léčebné účely.

- (730) **FAGRON a.s.**, Holická 1098/31m, Olomouc, Hodolany, 77900, CZ  
(740) Ing. Petr Soukup, Vídeňská 8, Olomouc, 77200

(210) **O-538505**

(220) 30.03.2017

(320) 30.03.2017

(511) 5

(540)

### ZinoxFarm

(510) (5) výrobky farmaceutické a parafarmaceutické, vitamíny, léčivé přípravky pro lidi a zvířata obsahující minerály a stopové prvky, dietní a nutriční přípravky pro léčebné účely, medicínální sirupy, kombinované přípravky vitamínů, minerálů, stopových prvků a bylinných výtažků, potravinové doplňky i obohacené vitamíny nebo minerály nebo stopovými prvky, vitamínové přípravky, multivitaminové preparáty, minerály a multiminerálové preparáty (s léčebnými účinky), léčivé bylinné čaje, léčivé rostliny, dietetické látky upravené pro lékařské účely, bílkovinné přípravky nebo potrava pro lékařské účely, léčivé bylinné výtažky nebo sirupy, vitamínová výživa ve formě koncentrátů a proteinové koncentráty jako výživné přísady k potravinám (s léčebnými účinky), léčivé cukrářské výrobky a cukrovinky s léčivými účinky, přípravky a poživatiny obsahující biologické katalyzátory pro fyzicky aktivní osoby, sportovce a rekonvalescenty, posilující poživatiny, extrakty a potraviny pro zvláštní výživu, dietetické a diabetické poživatiny a potraviny pro zvláštní výživu, potravní doplňky pro posílení imunity organismu a zlepšení zdraví v tuhém i tekutém stavu ve formě práškových směsí, kapek, sirupů, gelů, past, tablet, šumivých tablet, pastilek, dražé, tobolek, kapslí, bonbónů, žele, prášků, vše výše uvedené pro léčebné účely, diabetické a dietetické nápoje pro léčebné účely, přírodní pramenité a kojenecké vody pro léčebné účely, obohacené vitamínové nápoje a koncentráty pro léčebné účely, potravní doplňky rostlinného i živočišného původu ne pro léčebné účely.

(730) **FAGRON a.s.**, Holická 1098/31m, Olomouc, Hodolany, 77900, CZ

(740) Ing. Petr Soukup, Vídeňská 8, Olomouc, 77200

(210) **O-538517**

(220) 30.03.2017

(320) 30.03.2017

(511) 36, 39

(540)



(510) (36) celní služby; (39) doprava a přeprava, balení a skladování zboží, poradenství, konzultační a informační činnost týkající se uvedených služeb v této třídě.

(591) Barevná

(730) **Bon Logistics s.r.o.**, Májová 608/23, Cheb, 35002, CZ

(740) JUDr. ADAM GAJDOŠ, advokát, JUDr. Adam Gajdoš, Ostrovní 126/30, Praha 1 - Nové Město, 11000

(210) **O-538523**

(220) 31.03.2017

(320) 31.03.2017

(511) 6

(540)



(510) (6) obecné kovy a jejich slitiny, kovové stavební materiály, kovové stavební materiály přenosné, kovové materiály pro železnice, kovové kabely a dráty neelektrické, kovové potřeby zámečnické a klempířské, kovové trubky, kovové rudy, kovové železářské výrobky, kovové nosníky, plechy, výpalky, tyčová ocel, plech a pásy kovové, tyče kovové, úhelníky kovové, kovové polotovary a komponenty.

(730) **UnionOcel, s.r.o.**, Bavorská 2/2780, Praha 5, 15500, CZ

(210) **O-538524**

(220) 31.03.2017

(320) 31.03.2017

(511) 6

(540)



(510) (6) obecné kovy a jejich slitiny, kovové stavební materiály, kovové stavební materiály přenosné, kovové materiály pro železnice, kovové kabely a dráty neelektrické, kovové potřeby zámečnické a klempířské, kovové trubky, kovové rudy, kovové železářské výrobky, kovové nosníky, plechy, výpalky, tyčová ocel, plech a pásy kovové, tyče kovové, úhelníky kovové, kovové polotovary a komponenty.

(730) **UnionOcel, s.r.o.**, Bavorská 2/2780, Praha 5, 15500, CZ

(210) **O-538533**

(220) 31.03.2017

(320) 31.03.2017

(511) 5

(540)

### PALISAN

(510) (5) léčiva, farmaceutické přípravky humánní.

(730) **Zentiva Group, a.s.**, U Kabelovny 130, Praha 10 - Dolní Měcholupy, 10237, CZ  
(740) C|K|I T ČERVENKA TURKOVÁ & PARTNERS Advokátní, patentová a známková kancelář, Mgr. Radka Červenková, advokátka, Anny Letenské 34/7, Praha 2, 12000

(210) **O-538626**  
(220) 04.04.2017  
(320) 04.04.2017  
(511) 31  
(540)

(210) **O-538534**  
(220) 31.03.2017  
(320) 31.03.2017  
(511) 5  
(540)

### PANONE

(510) (5) léčiva, farmaceutické přípravky humánní.  
(730) **Zentiva Group, a.s.**, U Kabelovny 130, Praha 10 - Dolní Měcholupy, 10237, CZ  
(740) C|K|I T ČERVENKA TURKOVÁ & PARTNERS Advokátní, patentová a známková kancelář, Mgr. Radka Červenková, advokátka, Anny Letenské 34/7, Praha 2, 12000



(510) (31) pochoutky a odměny ke zvykání pro zvířata.  
(591) Barevná  
(730) **Great dainties s.r.o.**, Rybná 716/24, Praha 1, 11000, CZ

(210) **O-538574**  
(220) 03.04.2017  
(320) 03.04.2017  
(511) 32, 33, 35  
(540)

### BLÁTO

(510) (32) piva alkoholická i nealkoholická, minerální vody, šumivé nápoje a jiné nápoje nealkoholické, nápoje a šťávy ovocné, šerbety (nápoje), sirupy a jiné přípravky k zhotovování nápojů; (33) alkoholické nápoje (s výjimkou pív); (35) velkoobchodní, maloobchodní a zprostředkovatelské služby v oboru potravin, alkoholických a nealkoholických nápojů, hraček, oděvů, papírenského zboží, distribuce reklamních materiálů.  
(730) **Šich Pavel MgA.**, Žišov 11, Vavřinec, 28504, CZ

(210) **O-538633**  
(220) 04.04.2017  
(320) 04.04.2017  
(511) 11, 12, 18, 20, 21, 22, 27, 35, 37  
(540)



(210) **O-538605**  
(220) 03.04.2017  
(320) 03.04.2017  
(511) 35, 36, 41  
(540)



(510) (35) činnost podnikatelských, organizačních a ekonomických poradců, reklama, propagace, inzerce, marketing; (36) činnost finančních poradců, služby finanční a peněžní a jejich zprostředkování, pojištění, činnost realitní kanceláře a realitní činnost všeho druhu, správa nemovitostí, developerská činnost v investiční výstavbě, pojišťovací služby, služby bankovních, finančních, úvěrových a spořitelních ústavů, jako například poskytování hypoték, půjček, spotřebitelských úvěrů a jejich zprostředkování; (41) organizování, zprostředkování a pořádání školení, kurzů, symposií a kongresů, výchovné, vzdělávací, kulturní, zábavní a sportovní činnosti, lektorská činnost.  
(730) **hypo360.cz, SE**, Opletalova 1284/37, Praha 1, 11000, CZ  
(740) Mgr. Tereza Hrabáková, advokátka, Mgr. Tereza Hrabáková, Bělčická 2840/11, Praha 4, 14100

(510) (11) grilovací rožně a rošty, grily (kuchyňské spotřebiče), osvětlovací přístroje a zařízení, osvětlovací zařízení pro vozidla, osvětlovací zařízení vybavená elektroluminiscenčními diodami (LED), prostředky a zařízení proti oslnění pro automobily a vozidla (příslušenství ke světlům), přenosné toalety, rošty na pečení, sprchy, světla pro automobily, svítidla, venkovní a zahradní grily, třecí zapalovače plynu; (12) elektrická jízdní kola, karavany, nosiče zavazadel pro vozidla, obytné vozy, auto karavany, okna do vozidel, pneumatiky pro kola vozidel, podvozky pro vozidla, potahy na sedadla vozidel, pozemní, vzdušné, vodní a železniční dopravní prostředky, vozidla pro pohyb po zemi, ve vzduchu, po vodě nebo po železnici, přívesy (vozidla), sedadla do vozidel, sítě do zavazadlového prostoru vozidel, sluneční clony do automobilů, spoilery pro vozidla, vozíky, zabezpečovací zařízení proti krádeži vozidel; (18) batohy, brašny na nářadí (prázdné), cestovní tašky, kufrы, tašky, turistické batohy, vycházkové hole; (20) bedny na nářadí (prázdné, nekovové), kovová sedadla, kovové stoly, kovový nábytek, křesla, nábytek, podložky na spaní (karimatky), stoly, židle; (21) cedníky pro použití v domácnosti, čajové konvice, čajové servisy (stolní nádobí), hot pots (kuchyňské hrnce, pánve na vaření na stole), ne ohříváné elektrinou, hrnce, hrnce na vaření, hrnky, jídelní soupravy (nádobí), kbelíky, kolíčky na prádlo, kotlíky, kuchyňské dózy a krabičky, kuchyňské potřeby, kuchyňské potřeby pro domácnost, kuchyňské rošty na pečení (stojany), misky, mísy (nádobí), nádobí, poklice, pokličky na hrnce, poklopy na nádobí, poklopy na jídlo, sklenice (nádobí), stojánky na ubrusy (stolování), stojany na grily, stolní nádobí, nikeliv nože, vidličky a lžice, stolní talíře, sušáky na prádlo, šálky, hrníčky; (22) lana, provazy, šňůry, markýzy z textilních materiálů, markýzy ze syntetických materiálů, nepromokavé plachty, plachty na vozidla, ne na míru, nekovové popruhy pro manipulaci s nákladem, stany, tažná lana pro vlečení automobilů; (27) koberce, koberečky do automobilů, podlahové krytiny; (35) obchod s novými vozidly, prezentace výrobků v komunikačních médiích pro účely maloobchodu, marketing, propagace, reklama, rozhlasová reklama, televizní reklama, venkovní reklama, vydávání reklamních textů; (37) autoservisy, údržba a opravy motorových vozidel, údržba vozidel.  
(591) Barevná  
(730) **Auto Kora top s.r.o.**, M. Alše 780, Valašské Meziříčí, Krásno nad Bečvou, 75701, CZ  
(740) KubicaPartners s.r.o., Advokátní kancelář, JUDr. Radim Kubica MBA, O. Lysohorského 702, Frýdek - Místek, 73801

(210) **O-538644**  
(220) 04.04.2017  
(320) 04.04.2017  
(511) 35, 36, 37  
(540)



**CENTRUM  
VZOROVÝCH  
DOMŮ**

(510) (35) zprostředkovatelská činnost v oblasti obchodu, maloobchod-velkoobchod, export-import, internetový obchod, vše v oblasti stavební výroby, marketingová činnost a průzkum a analýzy trhu zejména v oblasti investiční výstavby, propagace, inzercí, reklama a zprostředkování obchodních informací všemi druhy médií, organizování výstav k obchodním a reklamním účelům, distribuce vzorků k reklamním účelům, zprostředkovatelská a poradenská činnost v uvedených oblastech; (36) činnost realitní kanceláře, nájem, pronájem, koupě, prodej a správa nemovitostí zařazených do této třídy, pronájem nebytových prostor pro komerční účely, investiční a developerská činnost, finanční, bankovní a pojišťovací služby spadající do třídy 36, zprostředkovatelská a poradenská činnost v uvedených oblastech; (37) technické zabezpečení výstav a výstavních ploch, stavební práce všeho druhu spadající do třídy 37, montáž, opravy a servis montovaných rodinných domků a komerčních objektů, přípravné a dokončovací práce pro stavby, údržba nemovitostí, zprostředkovatelská a poradenská činnost v uvedených oblastech.  
(591) Barevná  
(730) **CANABA a.s.**, Štětškova 1001/5, Praha 4 - Nusle, 14000, CZ  
(740) Ing. Francis Jupa, patentový zástupce, Měchenická 4/2554, Praha 4 - Spořilov II, 14100

(210) **O-538655**  
(220) 04.04.2017  
(320) 04.04.2017  
(511) 9, 41, 42  
(540)

### Česká fantasy liga

(510) (9) databáze, informační technologie a audiovizuální, multimediální a fotografické přístroje, nahráný obsah (počítačové programy, data a informace); (41) služby v oblasti vzdělávání, zábavy a sportu, výchova, vzdělávání, zábava a sportovní činnost, vydavatelská činnost a zpravodajství, online služby hazardních her, organizování loterií, oznamování sportovních výsledků, pořádání loterií, losování cen (loterie), loterijské služby, loterie (organizace loterijských her); (42) počítačové služby, služby v oblasti informačních technologií.  
(730) **European Fantasy League Ltd**, Labour Avenue Level 1, Naxxar NXR 3021, MT  
(740) Advokátní kancelář Petroš Sedláčková Legal, Mgr. Petroš Martin, Americká 152/15, Praha 2 Vinohrady, 12000

(210) **O-538656**  
(220) 04.04.2017  
(320) 04.04.2017  
(511) 9, 41, 42  
(540)



(510) (9) databáze, informační technologie a audiovizuální, multimediální a fotografické přístroje, nahráný obsah (počítačové programy, data a informace); (41) služby v oblasti vzdělávání, zábavy a sportu, výchova, vzdělávání, zábava a sportovní činnost, vydavatelská činnost a zpravodajství, online služby hazardních her, organizování loterií, oznamování sportovních výsledků, pořádání loterií, losování cen (loterie), loterijské služby, loterie (organizace loterijských her); (42) počítačové služby, služby v oblasti informačních technologií.  
(591) Barevná  
(730) **European Fantasy League Ltd**, Labour Avenue Level 1, Naxxar NXR 3021, MT  
(740) Advokátní kancelář Petroš Sedláčková Legal, Mgr. Petroš Martin, Americká 152/15, Praha 2 Vinohrady, 12000

(210) **O-538675**  
(220) 05.04.2017  
(320) 05.04.2017  
(511) 35, 41  
(540)



(510) (35) reklama a propagace sportu a tělovýchovných činností pro děti a mládež; (41) vzdělávání a školení dětí a mládeže v oblasti sportu, zábava, sportovní a kulturní činnosti související se sportem, výuka atletiky, pořádání sportovních-kulturních akcí.  
(591) Barevná  
(730) **Atletika Človíček, z.s.**, Na břehu 260/1, Praha 9, 11000, CZ  
(740) JUDr. Jiří Matzner Ph.D., Anny Letenské 34/7, Praha 2, 12000

(210) **O-538738**  
(220) 06.04.2017  
(320) 06.04.2017  
(511) 9, 16, 35, 38, 41  
(540)

### Soudní síň

(510) (9) přístroje a nástroje vědecké, námořní, geodetické, fotografické, filmové, optické, přístroje pro, vážení, měření, signalizaci, kontrolu (inspekci), záchranu a přístroje pro vyučování, přístroje a nástroje pro vedení, přepínání, přeměnu, akumulaci, regulaci nebo řízení elektrického proudu, přístroje pro záznam, převod, reprodukci zvuku nebo obrazu, nosiče dat magnetické, záznamové disky, kompaktní disky, DVD a ostatní digitální záznamové nosiče; ústrojí pro přístroje na mince, pokladny registrační, kalkulačky, zařízení na zpracování dat, počítače, počítačový software, hasicí přístroje; (16) papír a lepenka, tiskárenské výrobky, potřeby pro knižní vazby, fotografie, papírenské zboží, lepidla pro papírenství nebo domácnost, materiál pro umělce, štetce, psací stroje a

kancelářské potřeby (vyjímaje nábytek), učební a vyučovací pomůcky s výjimkou přístrojů, plastické obaly (nezařazené do jiných tříd), tiskařské typy, štočky; (35) propagační činnost, reklama, pomoc při řízení obchodní činnosti, obchodní administrativa, kancelářské práce; (38) spoje (komunikace); (41) výchova, vzdělávání, zábava, sportovní a kulturní aktivity.

(730) **Slovenská produkčná, a.s.**, Brečtanová 1, 831 01 Bratislava, SK  
(740) JUDr. Martina Kirin, advokátka, Soukenická 1088/10, Praha 1, 11000

(210) **O-538746**  
(220) 07.04.2017  
(320) 07.04.2017  
(511) 3, 5, 9, 10, 25, 26, 35, 40, 42  
(540)



(510) (3) krémy na boty; (5) desinfekční a antibakteriální spreje, spreje pro hygienu bot; (9) ochranná obuv, ochranná hasičská obuv, vysoká bezpečnostní obuv na ochranu před úrazy, ozářením nebo ohněm, ochranná pracovní obuv, ochranná protiúrazová obuv, ponožky na ochranu před úrazy, ozářením nebo ohněm; (10) obuv pro lékařské a léčebné účely, boty pro diabetiky, zdravotnické stélky do obuvi, ponožky pro léčebné nebo terapeutické účely, ponožky pro diabetiky; (25) obuv, pracovní obuv, stélky do obuvi, ponožky, funkční ponožky; (26) příslušenství a doplňky zpracování dat, obchodní poradenství týkající se zpracování dat; (40) výroba obuvi; (42) webhostingové služby a software jako služba a pronájem softwaru, pronájem počítačového software, software jako služba (SaaS), poradenské služby v oblasti počítačového software, konzultační, poradenské a informační služby v oblasti informačních technologií (IT), pronájem softwaru na zpracování dat, technické poradenství týkající se zpracování dat, tvorba, údržba a hosting webových stránek pro druhé, hosting webových portálů.

(730) **SHAPER s.r.o.**, Dubno 77, Dubno, 26101, CZ  
(740) Advokátní kancelář Mgr. Jiří Kokeš, Mgr. Jiří Kokeš, advokát, Na Flusárně 168, Příbram III, 26101

(210) **O-538756**  
(220) 07.04.2017  
(320) 07.04.2017  
(511) 1, 5, 44  
(540)

**ŽÍŽALÍ VODA**

(510) (1) hnojiva rostlinného nebo živočišného původu, hnojiva - stimulanty růstu rostlin, substráty (bezzeminové rostlinné), zemina pro pěstování, půda - humus, přípravky pro hnojení, kompost, rašelina, mořidla na ochranu semen, vzácné zeminy, chemické přípravky pro zkvalitnění půdy; (5) přírodní přípravky na ochranu rostlin, přípravky na ochranu rostlin zejména insekticidy, fungicidy, herbicidy, pesticidy, chemické přípravky

proti mšicím, akaricidy, přípravky pro sterilizaci půdy, přípravky proti parazitům; (44) aplikace pomocné půdní látky v zemědělství, zahradnictví a lesnictví, hnojiva a jiné chemikálie (letecké a povrchové rozmetávání), léčení stromů, letecké a pozemní rozprašování hnojiv a jiných zemědělských chemických látek, ničení škůdců v zemědělství, zahradnictví a lesnictví, údržba trávníků, zahradnické služby, zahradnictví.

(730) **AGRO CS, a.s.**, Říkov 265, Česká Skalice, 55203, CZ

(210) **O-538763**  
(220) 07.04.2017  
(320) 07.04.2017  
(511) 35, 41  
(540)



(510) (35) propagace sportovních soutěží a akcí, propagace výrobků a služeb druhých prostřednictvím sjednávání jménem sponzorů spojení jejich výrobků a služeb se sportovními aktivitami, propagace výrobků a služeb druhých prostřednictvím sjednávání jménem sponzorů spojení jejich výrobků a služeb se sportovními soutěžemi, propagace výrobků a služeb prostřednictvím sponzorování mezinárodních sportovních akcí, propagace výrobků a služeb prostřednictvím sponzorování sportovních akcí, reklama, včetně propagace výrobků a služeb třetích stran prostřednictvím sponzorských dohod a licenčních smluv v oblasti mezinárodních sportovních akcí, zprostředkovatelské služby pro propagaci sportovních osobností; (41) organizace kulturních, zábavních a sportovních akcí, organizování sportovních soutěží a sportovních turnajů, organizování společných sportovních a kulturních akcí, objednávání sportovních osobností na akce (služby organizátora), instruktážní kurzy vztahující se ke sportovním aktivitám, organizování sportovních, organizování sportovních aktivit, organizování sportovních událostí, organizování sportovních činností.

(591) Barevná  
(730) **Báječné ženy v běhu z.s.**, V rovinách 511/48, Praha 4 Podolí, 14000, CZ

(210) **O-538775**  
(220) 10.04.2017  
(320) 10.04.2017  
(511) 36  
(540)

**ano.**  
Investiční zprostředkovatel

(510) (36) poskytování služeb investičního zprostředkovatele ve smyslu právních předpisů upravujících podnikání na kapitálových trzích, předávání pokynů týkajících se investičních nástrojů, zprostředkování obchodů s investičními nástroji, zprostředkování pojišťovacích a finančních služeb, zprostředkování finančních produktů na bydlení, na spoření na stáří a na účelové či neúčelové spoření formou investic.

(730) **ANO investiční zprostředkovatel s.r.o.**, Holandská 878/2, Brno - Štýrice, 63900, CZ

(210) **O-538776**  
(220) 10.04.2017  
(320) 10.04.2017  
(511) 36  
(540)

**ano.**  
Investiční zprostředkovatel

(510) (36) poskytování služeb investičního zprostředkovatele ve smyslu právních předpisů upravujících podnikání na kapitálových trzích, předávání pokynů týkajících se investičních nástrojů, zprostředkování obchodů s investičními nástroji, zprostředkování pojišťovacích a finančních služeb, zprostředkování finančních produktů na bydlení, na spoření na stáří a na účelové či neúčelové spoření formou investic.  
(730) **ANO investiční zprostředkovatel s.r.o.**, Holandská 878/2, Brno - Štýřice, 63900, CZ

(210) **O-538777**  
(220) 10.04.2017  
(320) 10.04.2017  
(511) 36  
(540)

**ano. Investiční zprostředkovatel**

(510) (36) poskytování služeb investičního zprostředkovatele ve smyslu právních předpisů upravujících podnikání na kapitálových trzích, předávání pokynů týkajících se investičních nástrojů, zprostředkování obchodů s investičními nástroji, zprostředkování pojišťovacích a finančních služeb, zprostředkování finančních produktů na bydlení, na spoření na stáří a na účelové či neúčelové spoření formou investic.  
(730) **ANO investiční zprostředkovatel s.r.o.**, Holandská 878/2, Brno - Štýřice, 63900, CZ

(210) **O-538797**  
(220) 10.04.2017  
(320) 10.04.2017  
(511) 41, 44, 45  
(540)



(510) (41) digitální zpracování obrazu (služby), elektronické publikování, informace o možnostech rekreace, informace o možnostech rozptýlení, informace o možnostech zábavy, klubové služby (výchovně - zábavné), pořádání loterií, organizování sportovních soutěží, praktický výcvik, předprodej vstupenek, půjčování potápěčské výstroje, půjčování sportovního nářadí, s výjimkou dopravních prostředků, služby pro oddech a rekreaci, organizování vzdělávacích a zábavných soutěží, sportovní služby pro kempování, pronájem sportovního zařízení s výjimkou dopravních prostředků, výcvik (instruktažní), vzdělávací informace, zábava, pobavení, zábavné parky, živé představení, organizování živých vystoupení; (44) aranžování květin, aromaterapeutické služby, fyzikální terapie, fyzioterapie, kadeřnické salóny, parní lázně, veřejné lázně pro

hygienické účely, manikúra, masáže, salóny krásy, tetování, zkrášlovací salóny; (45) doprovod, doprovod do společnosti, sestavování horoskopů.  
(730) **Firma na zážitky, s.r.o.**, Nad Petruskou 63/1, Praha 2 Vinohrady, 12000, CZ  
(740) Erhartová Vítěk & Partners, JUDr. Olga Erhartová, Šafaříkova 201/17, Praha 2, 12000

(210) **O-538812**  
(220) 10.04.2017  
(320) 10.04.2017  
(511) 16, 25, 28, 32, 35, 41  
(540)

**PILSNER URQUELL OFICIÁLNÍ PIVO  
ČESKÉHO GOLFU**

(510) (16) katalogy, letáky, obaly na lahve z papíru nebo lepenky, oběžníky, zpravodaje, papírové bannery, papírové podtácky, papírové stolní ubrousky, papírové ubrusy, papírové vlajky, plakáty, podložky na stůl, podložky pod nádoby z papíru, podtácky pod pivní sklenice, poutače z papíru nebo lepenky, prospekty, prostírání z papíru, psací potřeby, nástroje na psaní, tiskoviny, tištěné publikace, tužky, zápisníky; (25) čelenky (oděvy), čepice, kalhoty, košile, košile s krátkým rukávem, kravaty, kšiltky (k nošení na hlavě), obuv, oděvy, pásky (oděvy), opasky (oděvy), pokrývky hlavy, pulovry, rukavice (oděvy), saka (oděvy), sportovní dresy, sportovní obuv, svetry, svrchní oděvy, svrchníky, šály, šátky a šály, trička, vesty; (28) golfové bagy na kolečkách nebo bez koleček, golfové hole, golfové rukavice, maskovací clony (sportovní výstroj), míče na hraní, míče na míčové hry, plyšové hračky, plyšovi medvídci, přístroje na tělesná cvičení, rukavice na hry, společenské hry, stroje na házení míčků, vozíky na golfové bagy, vypichovátka na upravení stopy po dopadu míčku (příslušenství na golf), zábavné předměty na večírky a plesy, zařízení na hry; (32) koktejly na bázi piva, nealkoholické nápoje, pivo, sladové pivo, vody (nápoje), zázvorové pivo; (35) aktualizace reklamních materiálů, marketing, návrh reklamních materiálů, poskytování obchodních informací prostřednictvím webových stránek, prezentace výrobků v komunikačních médiích pro účely maloobchodu, propagace, předvádění zboží, reklama, rozhlasová reklama, styk s veřejností, telemarketing, televizní reklama, venkovní reklama, vydávání reklamních textů, výroba reklamních filmů; (41) informace o zábavě, plánování večírků (zábava), pořádání loterií, pořádání soutěží (vzdělávacích nebo zábavných), pořádání sportovních soutěží, pořádání výstav ke kulturním nebo vzdělávacím účelům, předprodej vstupenek (zábava), provozování golfových hřišť, půjčování sportovního vybavení, s výjimkou vozidel, školení, zábava, zábavní parky.  
(730) **Plzeňský Prazdroj, a.s.**, U Prazdroje 64/7, Plzeň, 30497, CZ  
(740) Weil, Gotshal & Manges s.r.o., advokátní kancelář, JUDr. Karel Muzikář LL.M. (C.J.), Křižovnické náměstí 193/2, Praha 1, 11000

(210) **O-538813**  
(220) 11.04.2017  
(320) 11.04.2017  
(511) 3, 5, 35  
(540)



(510) (3) kosmetika, parfumerie, mýdla, vonné oleje, vlasové vody, zubní pasty, hygienické přípravky, toaletní přípravky, dezodorační přípravky pro osobní potřebu, přípravky pro čištění, leštění a odmašťování, přípravky pro bělení a jiné prací prostředky; (5) farmaceutické a veterinární výrobky, hygienické výrobky pro léčebné účely, dezinfekční přípravky, insekticidy; (35) velkoobchodní a maloobchodní činnost se zaměřením na výše uvedené výrobky ve třídách 3 a 5, zprostředkovatelská obchodní činnost s výše uvedenými výrobky ve třídách 3 a 5, komerční využití Internetu v



oblastech obchodu a nabídky výše uvedených výrobků ve třídách 3 a 5, internetový obchod (e-shop) s výše uvedenými výrobky ve třídách 3 a 5, inzertní, propagační služby a komerční informační služby prostřednictvím Internetu za účelem obchodu, předvádění zboží, reklama on-line v počítačové síti, rozšiřování vzorků zboží, reklama, marketing, administrativní činnost, franchising.

- (591) Barevná  
(730) **LUFIA GROUP s.r.o.**, Na okruhu 488/27, Praha 4 - Písnice, 14200, CZ  
(740) JUDr. Miroslav Kupka, Levého 1532, Rakovník, 26901

- (210) **O-538838**  
(220) 11.04.2017  
(320) 11.04.2017  
(511) 16, 35, 36, 41  
(540)



(510) (16) tiskoviny; (35) pomoc při řízení obchodní činnosti, obchodní a podnikatelský průzkum, průzkumy trhu, vyhodnocování obchodní činnosti, hodnocení ekonomické výkonnosti, platební schopnosti a dynamiky podnikatelských subjektů, analýzy údajů o ekonomické situaci firem, obchodní nebo podnikatelské informace, systemizace informací do počítačové databáze, provozování informačního systému, vydávání, zveřejňování, oznamování, vyhlásování a publikování reklamních a inzertních textů, marketingové studie; (36) informační a analytické služby v oblasti kapitálových trhů; (41) výchova, vzdělávání, organizování soutěžní činnosti podnikatelských subjektů, vyhodnocování výsledků soutěží, prezentace literatury na veřejnosti.

- (591) Barevná  
(730) **Coface Czech Credit Management Services, spol. s r.o.**, náměstí I. P. Pavlova 1789/5, Praha 2, 12000, CZ  
(740) ROTT, RŮŽIČKA & GUTTMANN Patentové, známkové a advokátní kanceláře, JUDr. Vladimír Rott, Vinohradská 37/938, Praha 2, 12000

- (210) **O-538846**  
(220) 12.04.2017  
(320) 12.04.2017  
(511) 3, 5, 44  
(540)

### SILVINCIN

(510) (3) bělicí přípravky a další prací prostředky, přípravky na čištění, leštění, drhnutí a broušení, neléčivá mýdla, parfémy, éterické oleje, neléčivé kosmetické přípravky, neléčivé vlasové vody, neléčivé prostředky ústní hygieny; (5) farmaceutika, léčebné a veterinární přípravky, hygienické přípravky pro zdravotnické účely, dietetické potraviny a přípravky upravené pro léčebné či veterinární účely, potraviny pro kojence a batolata, potravinové doplňky pro lidskou spotřebu a zvířata, náplasti, obvazové materiály a krytí, materiály pro plombování zubů, dentální vosky, dezinfekční přípravky, přípravky na hubení škůdců, fungicidy, herbicidy; (44) lékařské služby, veterinární služby, péče o hygienu a krásu osob a zvířat, zemědělské, zahradnické a lesnické služby.

- (730) **AXONIA, a.s.**, Bydžovská 185, Praha 9 - Klánovice, 19014, CZ  
(740) Mgr. František Mészáros, Pod Novým lesem 127/44, Praha 6, 16200

- (210) **O-538858**  
(220) 12.04.2017  
(320) 12.04.2017  
(511) 3, 5, 35  
(540)

### CelluO

(510) (3) výrobky kosmetické a voňavkářské, bylinné kosmetické přípravky, mýdla, včetně mýdel medicínálních, parfumerie, vonné oleje, krémy,

mléka, gely, emulze, vody a deodoranty pro osobní potřebu, toaletní přípravky, vlasové a ústní vody, pasty, prášky a vodičky pro čištění a ošetřování zubů a dutiny ústní, vše pro neléčebné účely, šampóny tělové i vlasové, prostředky pro mytí a ošetřování rukou a vlasů, kondicionéry, pomády, tužidla, spreje, laky, kosmetické prostředky pro ošetřování pokožky, krémy na a po opalování, masážní krémy a emulze, regenerační krémy a vody; (5) farmaceutické výrobky, hygienické výrobky pro léčebné účely, dietní potraviny a dietetické přípravky pro léčebné účely, doplňky stravy, potravinové doplňky pro lidskou potřebu; (35) maloobchodní a velkoobchodní prodej a zprostředkování v oblasti nákupu a prodeje zboží včetně prodeje prostřednictvím internetu s výrobky výše uvedenými ve třídách 3 a 5, marketing.

- (730) **PharmaFit Czech s.r.o.**, Čechova 656/24, Přerov I - Město, 75002, CZ  
(740) Patentová a známková kancelář, ing. Jaromír Příkryl, Včelín 1161, Hulín, 76824

- (210) **O-538859**  
(220) 12.04.2017  
(320) 12.04.2017  
(511) 3, 5, 35  
(540)

### WrinkO

(510) (3) výrobky kosmetické a voňavkářské, bylinné kosmetické přípravky, mýdla, včetně mýdel medicínálních, parfumerie, vonné oleje, krémy, mléka, gely, emulze, vody a deodoranty pro osobní potřebu, toaletní přípravky, vlasové a ústní vody, pasty, prášky a vodičky pro čištění a ošetřování zubů a dutiny ústní, vše pro neléčebné účely, šampóny tělové i vlasové, prostředky pro mytí a ošetřování rukou a vlasů, kondicionéry, pomády, tužidla, spreje, laky, kosmetické prostředky pro ošetřování pokožky, krémy na a po opalování, masážní krémy a emulze, regenerační krémy a vody; (5) farmaceutické výrobky, hygienické výrobky pro léčebné účely, dietní potraviny a dietetické přípravky pro léčebné účely, doplňky stravy, potravinové doplňky pro lidskou potřebu; (35) maloobchodní a velkoobchodní prodej a zprostředkování v oblasti nákupu a prodeje zboží včetně prodeje prostřednictvím internetu s výrobky výše uvedenými ve třídách 3 a 5, marketing.

- (730) **PharmaFit Czech s.r.o.**, Čechova 656/24, Přerov I - Město, 75002, CZ  
(740) Patentová a známková kancelář, ing. Jaromír Příkryl, Včelín 1161, Hulín, 76824

- (210) **O-538862**  
(220) 12.04.2017  
(320) 12.04.2017  
(511) 32  
(540)

### Horál

(510) (32) piva, minerální vody, šumivé nápoje a jiné nápoje nealkoholické, nápoje a šťávy ovocné, sirupy a jiné přípravky k zhotovování nápojů.

- (730) **Albion plus s.r.o.**, Mezilesí 2068/40, Praha 9 - Horní Počernice, 19300, CZ  
(740) Advokátní kancelář, Mgr. Miroslav Schüller, R. Těsnohlídka 420, Čáslav, 28601

- (210) **O-538864**  
(220) 12.04.2017  
(320) 12.04.2017  
(511) 10, 16, 21, 24, 25  
(540)



(510) (10) bederní pásy; (16) plastové obaly; (21) lahve na pití; (24) ručníky; (25) obuv, oděvy, spodní prádlo, dresy, oděvní součásti jako čepice, ponožky, rukavice, vše v rámci této třídy.

(730) Čechová Veronika, Dis., Jarní 8, Jihlava, 58601, CZ

(210) **O-538867**  
(220) 12.04.2017  
(320) 12.04.2017  
(511) 9, 37, 42  
(540)



(510) (9) počítačový software (nahraný), počítačový hardware, přenosné počítače (laptopy); (37) instalace a opravy telefonů, instalace, údržba a opravy počítačového hardwaru; (42) aktualizace počítačového softwaru, poradenství v oblasti počítačového softwaru, instalace počítačového softwaru.  
(591) Barevná  
(730) **Růžovka s.r.o.**, Růžová 1522/16, Praha 1 - Nové Město, 11000, CZ

(210) **O-538869**  
(220) 12.04.2017  
(320) 12.04.2017  
(511) 3, 41, 44  
(540)



(510) (3) kosmetika a kosmetické přípravky, parfumerie, líčidla, kosmetické prostředky pro péči o pleť, oči a nehty; (41) výchova, vzdělávání, pořádání a organizování kurzů, školení a seminářů, profesní rekvalifikace; (44) služby péče o hygienu a krásu, služby kosmetického salonu, manikúra a pedikúra, služby vizážistů, služby týkající se líčení, masáže, služby solárií, kosmetické služby, poradenské a konzultační služby týkající se kosmetické péče.  
(730) **Habrová Lenka**, Kapetova 296, Dačice III, 38001, CZ  
(740) PatentCentrum Sedláč & Partners s.r.o., Husova tř. 1847/5, České Budějovice 3, 37001

(210) **O-538870**  
(220) 12.04.2017  
(320) 12.04.2017  
(511) 35, 41  
(540)



SPOLUŽENY

(510) (35) informace (obchodní nebo podnikatelské), komunikační média (prezentace výrobků v komunikačních médiích) pro účely maloobchodu, marketingové studie, obchodní činnost (pomoc při řízení), obchodní reklama (pro třetí osoby), pořádání veletrhů pro obchodní a reklamní účely, prezentace výrobků v komunikačních médiích pro účely maloobchodu, pronájem reklamních materiálů, pronájem reklamních ploch, průzkum trhu, předvádění (služby modelek) pro reklamní účely a podporu prodeje, předvádění zboží, psaní reklamních textů, reklama, reklama (propagace), reklama on-line v počítačové síti, reklamní agentury, reklamní nebo inzertní materiály (rozšiřování), marketingové studie, styky s veřejností, vydávání reklamních nebo náborových, propagačních a inzertních textů, vyhledávání sponzorů, organizování výstav komerčních a reklamních; (41) agentury (umělecké módní), pronájem dekorací, digitální zpracování obrazu (služby), divadelní představení, elektronické publikování (DTP), služby v oblasti estrády, filmová tvorba, filmové projekce, fotografování, fotografování na mikrofilm, informace o možnostech rozptýlení, informace o možnostech zábavy, informace o výchově a vzdělávání, výchovně zábavné klubové služby, vydávání knih, kolokvium (organizování a vedení), organizování a vedení konference, organizování a vedení kongresů, provozování muzea, nahrávání videopásek, organizování a vedení seminářů, organizování a vedení sympozií, organizování kulturních nebo vzdělávacích výstav, organizování plesů, organizování představení (manažerské služby), organizování soutěží (vzdělávacích nebo zábavných), plánování a organizování večírků, psaní textů (jiných než reklamních), reportérské služby, výchovně-zábavné klubové služby, služby v oblasti grafické úpravy, jiné než pro reklamní účely, školení (pořádání a řízení), školení, vyučování, výroba rozhlasových a televizních programů, umělecké módní agentury, vydávání elektronických knih a časopisů on-line, vydávání knih, vydávání textů, s výjimkou reklamních nebo náborových, organizování kulturních nebo vzdělávacích výstav, vzdělávací informace, zábava (služby), živé vystoupení (organizování).  
(730) **Bromová Ivona Mgr.**, K Hájovně 783, Srubec u Českých Budějovic, 37006, CZ

(210) **O-538881**  
(220) 12.04.2017  
(320) 12.04.2017  
(511) 41  
(540)



(510) (41) cvičení (praktické -), kempinky (služby -), koučink (školení), měření času při sportovních disciplínách, organizování sportovních soutěží, pořádání a řízení pracovních setkání (školení), praktický výcvik,

prázdninové tábory (služby -) (zábava -), pronájem stadiónů, provozování sportovních zařízení, služby klubové (výchovně - zábavné -), služby osobního trenéra (fitness trénink).

(591) Barevná

(730) **CF Agency, s.r.o.**, Čermákova 567/18, Brno - Starý Liskovec, 62500, CZ

(210) **O-538886**

(220) 12.04.2017

(320) 12.04.2017

(511) 30, 35, 41

(540)



(510) (30) pekařské výrobky, jemné pečivo, trvanlivé pečivo sladké i slané, cukrářské výrobky, oplatky, kakaové, čokoládové, kávové náplně, krémy a polevy, cukrovinky, výrobky z obilovin, cereální výrobky; (35) akviziční, marketingová, propagační, reklamní, informačně-obchodní a inzertní činnost, distribuce zboží k reklamním účelům, v oblasti výrobků trvanlivého pečiva; (41) organizování a pořádání soutěží pro veřejnost.

(591) Barevná

(730) **Opavia - LU, s.r.o.**, Karolinská 661/4, Praha 8 Karlín, 18600, CZ

(740) Advokátní kancelář Kučírek Legal, JUDr. Tomáš Kučírek, Petřská 1168/29, Praha 1 Nové Město, 11000

(210) **O-538888**

(220) 12.04.2017

(320) 12.04.2017

(511) 30, 35, 41

(540)



(510) (30) pekařské výrobky, jemné pečivo, trvanlivé pečivo sladké i slané, cukrářské výrobky, oplatky, kakaové, čokoládové, kávové náplně, krémy a polevy, cukrovinky, výrobky z obilovin, cereální výrobky; (35) akviziční, marketingová, propagační, reklamní, informačně-obchodní a inzertní činnost, distribuce zboží k reklamním účelům, v oblasti výrobků trvanlivého pečiva; (41) organizování a pořádání soutěží pro veřejnost.

(591) Barevná

(730) **Opavia - LU, s.r.o.**, Karolinská 661/4, Praha 8 Karlín, 18600, CZ

(740) Advokátní kancelář Kučírek Legal, JUDr. Tomáš Kučírek, Petřská 1168/29, Praha 1 Nové Město, 11000

(210) **O-538889**

(220) 12.04.2017

(320) 12.04.2017

(511) 30, 35, 41

(540)



(510) (30) pekařské výrobky, jemné pečivo, trvanlivé pečivo sladké i slané, cukrářské výrobky, oplatky, kakaové, čokoládové, kávové náplně, krémy a polevy, cukrovinky, výrobky z obilovin, cereální výrobky; (35) akviziční, marketingová, propagační, reklamní, informačně-obchodní a inzertní činnost, distribuce zboží k reklamním účelům v oblasti výrobků trvanlivého pečiva; (41) organizování a pořádání soutěží pro veřejnost.

(591) Barevná

(730) **Opavia - LU, s.r.o.**, Karolinská 661/4, Praha 8 - Karlín, 18600, CZ

(740) Advokátní kancelář Kučírek Legal, JUDr. Tomáš Kučírek, Petřská 1168/29, Praha 1 - Nové Město, 11000

(210) **O-538890**

(220) 12.04.2017

(320) 12.04.2017

(511) 7, 11, 21

(540)

## VACUMIX

(510) (7) elektrické mechanické kuchyňské spotřebiče (drtiče a mixery) pro potraviny, elektrické odšťavňovače, elektrické roboty, mlýnky elektrické pro domácnost, elektrické šlehače, elektrické mixery, vysavače, elektrické otvírače konzerv, elektromechanické spotřebiče pro domácnost a elektrické potravinářské přístroje pro sekání, stloukání, mísení, míchání, hnětení, mletí, rozmačkávání, strouhání, šlehání, krájení, vymačkávání, rozmělnění a emulgování potravin a ovoce a zeleniny, elektrické nože, odstředivé mlýny a škrabací stroje na zeleninu; (11) kuchyňské potřeby elektrické a to elektrické varné náčiní, elektrické hrnce, elektrické kávovary, překapávače na kávu, varné konvice, elektrické toustovače, elektrické sendvičovače, mikrovlnné trouby, sušiče na vlasy, fěny na vlasy, ventilátory pro použití v domácnosti, elektrické zařízení pro vaření, pečení, smažení, topení, ohřívání, chlazení, větrání, ledničky, mrazničky, chladničky, elektrické fritézy, elektrické vařiče, pražiče na ovoce; (21) náčiní a nádoby pro domácnost, lisy na ovoce pro domácnost s výjimkou elektrických, ruční mixery (šejkry), ruční mlýnky, kuchyňské potřeby a náčiní neelektrické.

(730) **Vaše DEDRA, s.r.o.**, Podhradní 69, Česká Skalice, 55203, CZ

(210) **O-538895**

(220) 12.04.2017

(320) 12.04.2017

(511) 35, 41, 42

(540)

## EUROPEAN FASHION ACCELERATOR

(510) (35) inzertní, reklamní a propagační činnost, poskytování pomoci při provozu obchodu včetně zprostředkování obchodních a souvisejících obchodních záležitostí, zprostředkování obchodu v oblasti oděvnictví a textilu, předvádění zboží, předvádění (služby modelek) pro reklamní účely a podporu prodeje, organizování výstav komerčních nebo reklamních, pořádání veletrhů pro obchodní a reklamní účely, pořádání módních přehlídek k obchodním a reklamním účelům, doprovodných programů a společenských akcí k reklamním a obchodním účelům, reklama, reklamní a umělecké agentury, prezentace výrobků v komunikačních médiích pro účely maloobchodu, styky s veřejností, rozšiřování reklamních nebo inzertních materiálů, služby v oblasti grafické úpravy pro reklamní účely,

pronájem reklamních materiálů, marketingové studie, personální poradenství, poradenství v obchodní činnosti, správa obchodních zájmů třetích osob, vypracování statistických přehledů, poradenství v oblasti organizace a ekonomiky, odborné poradenství vztahující se k organizování výstav a veletrhů pro komerční a reklamní účely, oceňování a odhady v oblasti podnikání, marketing, průzkum a analýzy trhu, pronájem kancelářských strojů a zařízení, vydávání reklamních nebo náborových, propagačních a inzertních textů, pronájem reklamních ploch, pronájem reklamní doby v komunikačních médiích, aranžování výkladů, psaní reklamních textů, obstaravatelská a zprostředkovatelská činnost v oblasti služeb ve třídě 35, direct mailing; (41) umělecké módní agentury, organizování, pořádání a vedení módních přehlídek pro zábavní účely, plesů, představení, soutěží, koncertů, konferencí, sympozií, kulturních nebo vzdělávacích výstav, plánování a organizování večírků, pořádání soutěží krásy, pořádání loterií, předprodej vstupenek, služby v oblasti grafické úpravy jiné než pro reklamní účely spadající do této třídy, fotografování, obrazové zpravodajství, filmová tvorba a projekce, výcvik, vyučování a školení, překladatelské služby, výroba divadelních a/nebo jiných představení, služby zábavy a pobavení, pořádání živých představení, odborné poradenství vztahující se k organizování výstav a veletrhů ke kulturním a vzdělávacím účelům, činnost v oblasti sportovních aktivit, provozování tělovýchovných zařízení a zařízení sloužících k regeneraci a rekondici spadající do této třídy, provozování bazénů, nakladatelská a vydavatelská činnost, půjčovná činnost spadající do této třídy, zejména půjčování audiozařízení, filmových promítaček a zařízení, filmů, videokamer; (42) oděvní návrhářství, grafický, umělecký a průmyslový design, výzkum v oblasti kosmetiky, výzdoba interiéru.

(730) **Bosáková Karolína**, Osadní 1318/13, Praha 7, 17000, CZ

(210) **O-538899**  
(220) 12.04.2017  
(320) 12.04.2017  
(511) 43  
(540)



(510) (43) restaurační služby v oblasti rychlého občerstvení, turistické restaurace, příprava pokrmů.

(591) Barevná

(730) **Jirman David**, Příčná 1388, Přelouč, 53501, CZ

(210) **O-538908**  
(220) 13.04.2017  
(320) 13.04.2017  
(511) 32  
(540)

**WING energy DRINK**

(510) (32) nealkoholické nápoje.

(730) **"ZON" spol. s r.o.**, V. Nezvala 34/79, Třebíč, 67401, CZ

(210) **O-538911**  
(220) 13.04.2017  
(320) 13.04.2017  
(511) 29, 30, 35, 43  
(540)



(510) (29) mléčné výrobky, pochutiny a zákusky v rámci této třídy; (30) cukrovinky, zákusky, zmrzlina, ledové tříště, mražené jogurty a sorbenty, zmrzlinové poháry, ovocné poháry, sladké pečivo a cukrářské výrobky, karamel; (35) maloobchodní prodej cukrářských výrobků; (43) provoz cukrárny a kavárny.

(730) **Vejražková Anděla**, Kamýk nad Vltavou 185, Kamýk nad Vltavou, 26263, CZ

(740) **Ing. Miroslav Karas**, patentový zástupce, Strakonická 352, Příbram V, 26101

(210) **O-538914**  
(220) 13.04.2017  
(320) 13.04.2017  
(511) 18, 25, 35  
(540)

**MICHETT**

(510) (18) zavazadla, cestovní tašky, peněženky a ostatní tašky; (25) oděvy, obuv, pokrývky hlavy; (35) maloobchodní prodej klobouků, reklama a marketing vztahující se k výše uvedeným výrobkům.

(730) **Šonská Michaela**, Boženy Jandlové 2086/1, Praha 4, 14300, CZ

(210) **O-538928**  
(220) 13.04.2017  
(320) 13.04.2017  
(511) 3, 21, 29, 30, 36, 42  
(540)

**APEQUA**

(510) (3) přípravky na čištění; (21) domácí a kuchyňské potřeby a nádoby, mycí houby, pomůcky pro čištění; (29) mléko a mléčné výrobky; (30) káva, čaj, kakao; (36) služby v oblasti nemovitostí, oceňování nemovitostí, pronájem bytů, kanceláří, nemovitostí, služby realitní kanceláře, správa nemovitostí, správa bytového domu, zprostředkování v oblasti nemovitostí; (42) vědecké a technické služby a související výzkum a projektování.

(730) **Apekov Boris**, V Dolině 1157/6, Praha 10 - Michle, 10100, CZ

(740) Daniela Toningerová, patentový a známkový zástupce, Kamenická 3,  
Praha 7, 17000

(210) **O-538929**  
(220) 13.04.2017  
(320) 13.04.2017  
(511) 6, 7, 11  
(540)



(510) (6) kovové zásobníky a síla, stříkací kabiny (kovové); (7) dopravníky, filtry (elektrické), stroje na otrýskávání, dopravníkové pásy, cyklonové odlučovače, separační stroje; (11) filtrační zařízení (vzduchová).  
(591) Barevná  
(730) **WISTA s.r.o.**, Dlouhé díly 414, Zlín, Louky, 76302, CZ

(210) **O-538944**  
(220) 17.04.2017  
(320) 17.04.2017  
(511) 3, 8, 11, 16, 18, 21, 24, 28, 29, 30, 31, 32, 33, 35, 39  
(540)



(510) (3) přípravky pro bělení a jiné prostředky ku praní, přípravky pro čištění, leštění, odmašťování a broušení, mýdla, parfumerie, vonné oleje, kosmetika, vlasové vody, zubní pasty; (8) nářadí a nástroje s ručním pohonem, nože, vidličky a lžice, břitvy; (11) přístroje pro vaření v rámci této třídy; (16) papírenské zboží, lepidla pro papírenství nebo domácnost, štětce, psací stroje a kancelářské potřeby (vyjímaje nábytek), plastické obaly (nezařazené do jiných tříd); (18) deštníky, slunečníky a hole; (21) náčiní a nádoby pro domácnost nebo kuchyň, hřebeny a mycí houby, kartáče, čisticí potřeby, sklo surové nebo opracované (s výjimkou stavebního skla), sklo, porcelán a majolika, vše v rámci této třídy; (24) tkaniny a textilní výrobky, které nejsou uvedeny v jiných třídách, pokrývky ložní a ubrusy; (28) hrací karty, hry, hračky, potřeby pro gymnastiku a sport, které nejsou uvedeny v jiných třídách, vánoční ozdoby; (29) maso, ryby, drůbež a zvěřina, masové výtahy, ovoce a zelenina konzervované, sušené a zavařené, džemy, kompoty, vejce, mléko a mléčné výrobky, oleje a tuky jedlé; (30) želé (cukrovinky), káva, čaj, kakao, cukr, rýže, tapioka, kávové náhražky, med, sirup melasový, droždí pro kynutí, sůl, hořčice, ocet, omáčky v rámci této třídy, koření, led pro osvěžení; (31) výrobky zemědělské, zahradnické, lesní a zrní, neuvedené v jiných třídách, čerstvé ovoce a zelenina, osivo, rostliny a živé květiny, krmino pro zvířata, slad; (32) piva, minerální vody, šumivé nápoje a jiné nápoje nealkoholické, nápoje a šťávy ovocné, sirupy a jiné přípravky k zhotovování nápojů; (33) alkoholické nápoje (s výjimkou pív); (35) propagační činnost; (39) doprava, balení a skladování zboží, organizování cest.  
(591) Barevná  
(730) **Penny Market s.r.o.**, Počernická 257, Radonice, 25073, CZ  
(740) JUDr. Miroslav Kupka, Levého 1532, Rakovník, 26901

(210) **O-538952**  
(220) 18.04.2017  
(320) 18.04.2017  
(511) 25, 35, 42  
(540)

*Mo-vien*

(510) (25) sportovní oblečení, oděvy na krasobruslení; (35) maloobchodní služby v oblasti oděvních doplňků; (42) módní návrhářství.  
(730) **Škorníčková Monika Mgr.**, Nejdlova 925/2, Karlovy Vary, 36017, CZ

(210) **O-538953**  
(220) 18.04.2017  
(320) 18.04.2017  
(511) 9, 35, 37, 39  
(540)



(510) (9) aplikační software pro mobilní telefony, počítačový aplikační software do mobilních telefonů, software a aplikace pro mobilní zařízení, software s rozšířenou realitou k vytváření map, software s rozšířenou realitou k použití v mobilních zařízeních, aplikační software ke stažení pro chytré telefony, mobilní aplikace, elektrické spojovací kabely, spojovací konektory (elektrické), USB kabely, USB kabely pro mobilní telefony, USB nabíječky, USB nabíječky pro elektronické cigarety, zařízení pro nabíjení baterií, zařízení na přívod elektřiny, zařízení pro nepřetržitou dodávku proudu (baterie), zásuvky, zástrčky a ostatní elektrické spojky, nabíječky baterií, nabíječky baterií do mobilních telefonů pro použití ve vozidlech, nabíječky baterií do mobilních telefonů, nabíječky baterií používané s telefony, nabíječky baterií pro elektronické cigarety, nabíječky elektrických baterií, bezdrátové nabíječky, nabíječky na chytré telefony, kožené obaly na tablety, obaly na tablety, obaly na mobilní telefony, kožené obaly na chytré telefony, pouzdra na baterie, kožená pouzdra na mobilní telefony, pouzdra na mobilní telefony vyrobená z látky nebo textilních materiálů, pouzdra na mobilní telefony vyrobená z kůže nebo imitací kůže, flipová pouzdra na smartphony, flipová pouzdra na tablety, kabely s konektory, kryty na mobilní telefony, ochranné kryty na mobilní telefony, odklápěcí kryty na mobilní telefony, dokovací stanice pro mobilní telefony, aplikace ke stažení pro použití s mobilními zařízeními, nabíjecí stanice pro elektromobily, přenosná pouzdra pro nabíjení pro elektronické cigarety a odpařovače, přístroje a zařízení pro akumulaci a ukládání elektrické energie; (35) konzultační a poradenské služby a pomoc v oblasti reklamní, marketingové a propagační činnosti, distribuce propagačních materiálů, poradenství ohledně propagační činnosti, pronájem reklamních, propagačních materiálů, vývoj propagačních kampaní pro obchodování, vydávání reklamních, inzertních, propagačních materiálů, příprava a pořádání propagačních akcí, obchodní poradenství v oblasti propagační činnosti, šíření reklamních, marketingových a propagačních materiálů, prezentace zboží a služeb, prezentace firem na internetu a v jiných médiích, systematické třídění dat v počítačových databázích, asistence v oblasti managementu obchodní činnosti v rámci franšizingové smlouvy, propagace zboží a služeb pro třetí osoby prostřednictvím Internetu, propagace zboží a služeb druhých

prostřednictvím distribuce kupónů, propagace zboží a služeb třetích osob prostřednictvím distribuce karet na slevy, propagace prodeje pro třetí osoby poskytovaná prostřednictvím distribuce a správy karet pro zvýhodněné uživatele, služby v oblasti obchodní propagace, propagace podnikových webových stránek, poradenství ohledně propagace franšíz, administrativa prodeje, zprostředkování reklamních smluv a smluv o propagaci pro třetí strany; (37) nabíjení baterií pro mobilní telefony; (39) kurýrní služby týkající se zboží, doručovací služby, kurýrní služby, balení zboží, poradenské služby vztahující se k opakovanému balení zboží, poradenské služby vztahující se k balení zboží, balení a skladování zboží.

(730) **ChargeHero, spol. s r. o.**, Příkop 838/6, Brno střed, Zábřovice, 60200, CZ

(210) **O-538956**

(220) 18.04.2017

(320) 18.04.2017

(511) 35, 41

(540)

### Běh pro hospic

(510) (35) propagační činnost, reklama; (41) zábavní, sportovní a kulturní aktivity.

(730) **Oblastní charita Červený Kostelec**, 5. května 1170, Červený Kostelec, 54941, CZ

(210) **O-538963**

(220) 18.04.2017

(320) 18.04.2017

(511) 12, 35, 39, 41

(540)



(510) (12) rikši, jízdní kola, elektrická jízdní kola; (35) pronájem reklamních ploch, marketing; (39) pronájem jízdních kol, doprava a přeprava, turistické prohlídky; (41) organizování prohlídek s průvodcem, zábavní služby.

(591) Barevná

(730) **Frk Štěpán Bc., DiS.**, Milady Horákové 48, Praha 7, 17000, CZ

(210) **O-538974**

(220) 18.04.2017

(320) 18.04.2017

(511) 35

(540)

### PŮJČÁRNA

(510) (35) administrativní zpracování objednávek, on-line inzerce v počítačové síti, podpora prodeje jiných osob, poskytování obchodních informací prostřednictvím webových stránek, prezentace výrobků v komunikačních médiích pro účely maloobchodu, propagace, provozování on-line trhu pro kupující a prodejce výrobků a služeb, zprostředkování propagace.

(730) **Halmanová Mariana Mgr.**, Winklerova 1668, Praha, 10700, CZ

(210) **O-538983**

(220) 19.04.2017

(320) 19.04.2017

(511) 32, 33

(540)



(510) (32) nealkoholické nápoje; (33) alkoholické nápoje (kromě pív).

(591) Barevná

(730) **BOHEMIA SEKT, s.r.o.**, Smetanova 220, Starý Plzeňec, 33202, CZ

(740) prof. JUDr. Jan Kříž CSc., Rybná 9, Praha 1, 11000

(210) **O-539023**

(220) 20.04.2017

(320) 20.04.2017

(511) 40

(540)

### DINOCO

(510) (40) 3D reprodukční služby.

(730) **Kroupa Martin**, Leštinka 23, Leštinka, 53973, CZ

(210) **O-539026**

(220) 20.04.2017

(320) 20.04.2017

(511) 21, 32, 43

(540)

### KOCOUREK

(510) (21) zboží skleněné spadající do této třídy, to jsou lahve, sklenice na pití, půllitry, poháry keramické, keramické a porcelánové tácky, porcelánové džbány, vázičky, nádoby z plastu, karafy, stolní lahve, podtácky kromě papírových a určených k prostírání, pohárky z papíru nebo umělých hmot, poháry, tácky papírové, tácy (podnosy), cestovní lahve, otvíráky na lahve, štíty vývěsní, reklamní z porcelánu nebo skla, desky na jídelní listky, pouzdra na jídelní listky, tepelně izolační nádoby, termosky na jídlo, termosky na nápoje, krabice na jídlo, chladicí boxy; (32) aperitivy nealkoholické, nealkoholické nápoje, jablečný mošt [nealkoholický], pivo, pivo a pivovarnické výrobky, nealkoholické pivo, ochucené pivo, pivo s nízkým obsahem alkoholu, sladové pivo, sladové nápoje, výtažky z chmele na výrobu piva, míchané nápoje s obsahem piva, nápoje na bázi piva, mošty, přípravky na výrobu nápojů, zázvorové pivo, prášky na přípravu šumivých nápojů, příchutě na výrobu nápojů, minerální vody, limonády, džusy, energetické nápoje, šumivé nápoje, ovocné šťávy a nápoje, sirupy na výrobu nápojů; (43) bary, barové služby, bufety, delikatesy (restaurace), firemní akce (poskytování jídel a nápojů), hotelové služby, rezervace hotelů, jídelny a závodní jídelny, kavárny, konzultační služby v oblasti zajišťování potravin a nápojů, poskytování přechodného ubytování, poskytování gastronomických služeb, provoz hotelového ubytování, půjčování stanů, půjčování židlí, stolů, prostírání, nápojového skla, restaurace, pohostinství (služby), ubytovací služby (hotely, penziony), zásobování, čepování piva.

(730) **Hronková Veronika**, Havlíčkovo náměstí 258/15, Žďár nad Sázavou, 59101, CZ

(210) **O-539031**  
(220) 20.04.2017  
(320) 20.04.2017  
(511) 14, 18, 20, 25, 35  
(540)



(510) (14) hodinky a hodiny, šperky, pouzdra na šperky a pouzdra na hodiny a hodinky; (18) deštníky, zavazadla, cestovní tašky, peněženky, kabelky, kufrý, klíčenky, kosmetické taštičky; (20) nábytek a bytové zařízení, polštáře, prošívané pokrývky (lůžkoviny); (25) oděvy, obuv, kloboučnické zboží, opasky, a části a příslušenství uvedených výrobků; (35) maloobchodní a internetový prodej (e-shop) s výrobky uvedenými ve výše uvedených třídách 14, 18, 20, 25, organizování obchodních nebo propagačních výstav, pořádání veletrhů pro reklamní účely, modelingové služby pro reklamní účely nebo podporu prodeje, reklamní, marketingové a propagační služby, administrativní zpracování nákupních objednávek.

(591) Barevná  
(730) **DIFFERENT FASHION s.r.o.**, Rooseveltova 10/9, Plzeň 3 - Vnitřní Město, 30100, CZ  
(740) PatentCentrum Sedlák & Partners s.r.o., Husova tř. 1847/5, České Budějovice 3, 37001

(210) **O-539046**  
(220) 20.04.2017  
(320) 20.04.2017  
(511) 3, 5, 44  
(540)

### OMORFIA

(510) (3) bělicí přípravky a další prací prostředky, přípravky na čištění, leštění, drhnutí a broušení, neléčivá mýdla, parfémy, éterické oleje, neléčivé kosmetické přípravky, neléčivé vlasové vody, neléčivé prostředky ústní hygieny; (5) farmaceutika, léčebné a veterinární přípravky, hygienické přípravky pro zdravotnické účely, dietetické potraviny a přípravky upravené pro léčebné či veterinární účely, potraviny pro kojence a batolata, potravinové doplňky pro lidskou spotřebu a zvířata, náplasti, obvazové materiály a krytí, materiály pro plombování zubů, dentální vosky, dezinfekční přípravky, přípravky na hubení škůdců, fungicidy, herbicidy; (44) lékařské služby, veterinární služby, péče o hygienu a krásu osob a zvířat, zemědělské, zahradnické a lesnické služby.

(730) **Petrásková Monika**, Švihovská 546/3, Praha 4, 14200, CZ

(210) **O-539135**  
(220) 28.09.2016  
(320) 28.09.2016  
(511) 35, 36, 42  
(540)

### preferate

(510) (35) řízení obchodní činnosti, obchodní administrativa, poradenství v oblasti organizace a řízení obchodní činnosti, profesionální obchodní poradenství, poskytování odborných obchodních znalostí, poskytování informací v oblasti obchodních prognóz, vedení počítačové evidence, organizování výstav pro obchodní nebo reklamní účely, reklama, on-line reklama v počítačové síti, šíření reklamních materiálů (letáky, prospekty, tiskoviny, vzorky), vydávání reklamních textů, pronájem reklamních ploch, šíření reklamních materiálů; (36) pojištění, finančníctví, peněžnictví, bankovníctví, nemovitostní služby, oceňování nemovitostí, daňové odhady, finanční hodnocení, finanční služby, finanční poradenství, finanční analýzy, podílové fondy nebo kapitálové investice, poskytování finančních informací, poskytování informací v oblasti pojištění, poskytování informací v oblasti nemovitostí, finanční poradenství, poradenství v oblasti pojištění, poradenství v oblasti nemovitostí, investování peněžních prostředků, makléřství, finanční makléřství, zprostředkování pojištění, zprostředkování úvěrů na bydlení; (42) vědecké

a technologické služby a související výzkum a projektování, služby průmyslové analýzy a výzkum, navrhování a vývoj počítačového hardwaru a softwaru.

(730) **MEILLEURTAUX**, 36 rue de Saint-Petersbourg, 75008 Paris, FR  
(740) Kania, Sedlák, Smola, patentová a známková kancelář, Ing. Lucie Lunzarová, Mendlovo náměstí 1A, Brno, 60300

(210) **O-539280**  
(220) 28.04.2017  
(320) 28.04.2017  
(511) 9, 37, 42  
(540)



(510) (9) elektronické řídicí a monitorovací systémy pro silniční dopravu, přístroje pro přenos dat v silniční dopravě, přístroje pro zpracování dat v silniční dopravě, přístroje a zařízení pro analýzu dat v silniční dopravě, přístroje a nástroje na vážení v silniční dopravě, přístroje a zařízení pro vážení vozidel za jízdy, přístroje a zařízení pro měření v silniční dopravě, diagnostické přístroje (ne lékařské) pro silniční dopravu, přístroje a nástroje pro navigaci vozidel, přístroje na měření vzdálenosti pro silniční dopravu, přístroje na záznam vzdálenosti pro silniční dopravu, elektrická komunikační zařízení pro silniční dopravu, elektrická monitorovací zařízení pro silniční dopravu; (37) instalace a opravy přístrojů a zařízení uvedených ve třídě 9; (42) výzkum, vývoj a technické expertizy v oblasti technologických zařízení, přístrojů a nástrojů uvedených ve třídě 9, poradenská a inženýrská činnost v oblasti vývoje výrobků uvedených ve třídě 9.

(730) **CROSS Zlín, a.s.**, Hasičská 397, Zlín, 76302, CZ  
(740) Patentová a známková kancelář, Ing. Jaromír Příkryl, Včelín 1161, Hulín, 76824

(210) **O-539498**  
(220) 09.05.2017  
(320) 09.05.2017  
(511) 9, 35, 45  
(540)



(510) (9) aplikační software pro služby sociálních sítí přes internet; (35) služby on-line aukcí prostřednictvím internetu; (45) služby sociálních sítí on-line.  
(591) Barevná  
(730) **good 4 people s.r.o.**, Olšanská 2898/4d, Praha 3 - Žižkov, 13000, CZ

(210) **O-539534**  
(220) 10.05.2017  
(320) 10.05.2017  
(511) 5, 30, 32  
(540)

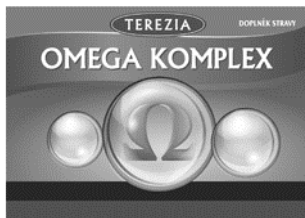

- (510) (5) potravinové doplňky, vitamínové doplňky, energetické tyčinky nahrazující jídlo jakožto doplňky stravy, proteinové potravinové doplňky, potravní doplňky a dietetické přípravky; (30) cereální tyčinky a energetické tyčinky; (32) nealkoholické nápoje, energetické nápoje, nápoje iontové.
- (730) **TEREZIA COMPANY s.r.o.**, Na návrší 997/14, Praha 4 Michle, 14100, CZ
- (740) Václav Müller, patentový zástupce, Filipova 2016/6, Praha 4 Chodov, 14800
-



### Zamítnuté a částečně zamítnuté přihlášky ochranných známek po zveřejnění

Zjistí-li Úřad v průběhu řízení o námitkách, že přihlašovaná ochranná známka nespĺňuje podmínky pro zápis, přihlášku zamítne. Zjistí-li, že přihlašovaná ochranná známka nespĺňuje podmínky pro zápis jen pro některé výrobky nebo služby, přihlášku zamítne v rozsahu výrobků nebo služeb, pro které přihláška nespĺňuje podmínky zápisu. S ohledem na tuto skutečnost, obsahuje tato kapitola údaje o rozhodnutích o zamítnutí přihlášky ochranné známky v celém nebo částečném rozsahu na základě ustanovení § 26 zákona č. 441/2003 Sb.

Údaje o výsledku rozhodnutí (zamítnutí přihlášky, částečné zamítnutí přihlášky) jsou uvedeny jako datum právní moci rozhodnutí/výsledek rozhodnutí.

(210) **O-518808**  
(540)



10.05.2017/NABYTÍ P.M. - ZAMÍTNUTÍ PŘIHLÁŠKY PO  
ZVEŘEJNĚNÍ

(210) **O-524218**  
(540)



13.05.2017/NABYTÍ P.M. - ČÁSTEČNÉ ZAMÍTNUTÍ PŘIHL. PO  
ZVEŘ.

(210) **O-520739**  
(540)



05.05.2017/NABYTÍ P.M. - ZAMÍTNUTÍ PŘIHLÁŠKY PO  
ZVEŘEJNĚNÍ

(210) **O-526963**  
(540)



05.05.2017/NABYTÍ P.M. - ZAMÍTNUTÍ PŘIHLÁŠKY PO  
ZVEŘEJNĚNÍ

(210) **O-521473**  
(540)

**Xtream**

04.05.2017/NABYTÍ P.M. - ČÁSTEČNÉ ZAMÍTNUTÍ PŘIHL. PO  
ZVEŘ.

(210) **O-530879**  
(540)

**OK PROFIT**

04.05.2017/NABYTÍ P.M. - ZAMÍTNUTÍ PŘIHLÁŠKY PO  
ZVEŘEJNĚNÍ

### Zamítnuté námitky týkající se ochranných známek

V průběhu řízení o námitkách může být Úřadem zjištěno, že přihlašovaná ochranná známka, která byla zveřejněna ve Věstníku, nezasahuje do zákonem chráněných starších práv třetích osob, tzv. namítajících, uvedených v ustanovení § 7 zákona č. 441/2003 Sb., a proto Úřad námitky zamítne. Údaje o rozhodnutích o zamítnutí námitek na základě ustanovení § 26 zákona č. 441/2003 Sb. jsou obsaženy v této kapitole.

(210) **O-502804**  
(540) **DIP - dispoziční prognostika**  
09.05.2017/ NABYTÍ P.M. – ZAMÍTNUTÍ NÁMITEK

---

(210) **O-525922**  
(540)

(210) **O-502805**  
(540) **DPN - dispoziční prognostik**  
09.05.2017/ NABYTÍ P.M. – ZAMÍTNUTÍ NÁMITEK

---



13.05.2017/ NABYTÍ P.M. – ZAMÍTNUTÍ NÁMITEK

---

### Přehled zápisů ochranných známek bez změny ve vztahu ke zveřejněným přihláškám

Kapitola obsahuje údaje o ochranných známkách zapsaných na základě ustanovení § 28 odst. 1 zákona č. 441/2003 Sb., u kterých nedošlo ke změně údajů oproti zveřejněné přihlášce ochranné známky.

Číselný přehled (111)											
359941	359942	359943	359944	359945	359946	359947	359948	359949	359950	359951	359952
359953	359954	359955	359956	359957	359958	359959	359960	359961	359962	359963	359964
359965	359966	359967	359968	359969	359970	359971	359972	359973	359974	359975	359976
359977	359978	359979	359980	359981	359982	359983	359984	359985	359986	359987	359988
359989	359990	359991	359992	359993	359994	359995	359996	359997	359998	359999	360000
360001	360002	360003	360004	360005	360006	360007	360008	360009	360010	360011	360012
360013	360014	360015	360016	360017	360018	360019	360020	360021	360022	360023	360024
360025	360026	360027	360028	360029	360030	360031	360032	360033	360034	360035	360036
360037	360038	360039	360040	360041	360042	360043	360044	360045			

## Zápisy ochranných známek bez změny ve vztahu ke zveřejněným přihláškám

- (111) **359941**  
(220) 22.04.2014  
(320) 22.04.2014  
(442) 08.02.2017  
(151) 17.05.2017  
(730) **Wine concept s.r.o.**, Jalodvorská 2013/40, Praha 4, 14200, CZ  
(740) Mgr. Michaela Chytilová, Revoluční 725/11, Praha 1 - Staré Město, 11000  
(210) O-513030  
(510) (9) nahrané i nenahrané magnetické, optické a obdobné nosiče zvuku, obrazu a jiných dat, software, elektronické publikace, přístroje pro záznam, převod, reprodukci zvuku nebo obrazu, interaktivní databáze, elektronické databáze, multimediální aplikace, elektronické multimediální katalogy; (16) papír, lepenka a výrobky z těchto materiálů, kancelářské potřeby (mimo nábytku), psací potřeby, přístroje pro snímání, záznam a reprodukci zvuku a obrazu, včetně jejich příslušenství, reprodukce a grafiky, diáře a kalendáře, blahopřání; (32) piva; (35) velkoobchod a internetový obchod v oblasti potřeb pro kuřáky; (38) šíření informací prostřednictvím veřejných komunikačních sítí, zejména v oblasti tabákových výrobků např. internetem, kabelovými, bezdrátovými a satelitními sítěmi; (43) poradenství v oblasti potřeb pro kuřáky.
- (511) 9, 16, 32, 35, 38, 43  
(540)

### WINE HOUSE

- (111) **359942**  
(220) 27.10.2014  
(320) 27.10.2014  
(442) 08.02.2017  
(151) 17.05.2017  
(730) **Highlights for Children, Inc.**, 1800 Watermark Drive, Columbus, OH 43215, OH, US  
(740) TRAPLOVÁ-HAKR-KUBÁT Advokátní a patentová kancelář, Mgr. Jana Šuranová Traplová, advokátka, Přístavní 24, Praha 7, 17000  
(210) O-517506  
(510) (16) knihy, časopisy, periodika, knihy s rébusy, hlavolamy a skládačkami.  
(511) 16  
(540)

### Skryté obrázky

- (111) **359943**  
(220) 12.02.2015  
(320) 12.02.2015  
(442) 08.02.2017  
(151) 17.05.2017  
(730) **JIP-Papírny Větrník, a.s.**, Papírenská 2, Větrník, 38211, CZ  
(210) O-520028  
(510) (16) papír, nebělený strojně hladký papír, sloužící jako balicí papír nebo k výrobě dalších obalových materiálů, lepenka, papírenské zboží, absorpční fólie z papíru nebo plastu pro balení potravin, archy papíru, balicí papír, balicí, výplňové a vycpávkové materiály z papíru nebo lepenky, celofán (celulózoové fólie) na balení, fólie z regenerované celulózy na balení (celofán), papírové kornouty, lepicí pásy pro kancelářské účely a použití v domácnosti, obaly (papírnické výrobky), obalové materiály ze škrobu, papír, papírenské výrobky, papírové pásy, papírové podložky pod sklenice, pytlíky z papíru nebo umělých hmot jako obaly, sáčky z papíru nebo umělých hmot jako obaly.
- (511) 16  
(540)

### UNIKRAFT

- (111) **359944**  
(220) 15.09.2015  
(320) 15.09.2015  
(442) 08.02.2017  
(151) 17.05.2017  
(730) **ČESKÁ LÉKÁRNICKÁ KOMORA**, Rozárcina 1422/9, Praha 4 - Krč, 14000, CZ  
(740) Mgr. Jiří Švejnoha DiS., advokát, Korunní 2569/108a, Praha 10, 10100  
(210) O-525250  
(591) Barevná

- (510) (16) časopisy (periodika), knížky (brožované), letáky, oběžníky, papírenské výrobky, plakáty, pomůcky učební, kromě přístrojů, poutače z papíru nebo z lepenky, tiskoviny; (35) maloobchodní nebo velkoobchodní služby pro farmaceutické, veterinární a sanitární přípravky a zdravotní materiály, obchodní reklama (pro třetí osoby -), produkce (výroba) reklamních filmů, reklama (propagace), reklamní nebo inzertní materiály (rozšiřování -), reklamní texty (psaní), reklamní texty (vydávání, zveřejňování, oznámení, vyhlášení, publikování -); (41) knihy (vydávání -), poskytování on-line elektronických publikací (bez možnosti stažení), profesní rekvalifikace, psaní textů (jiných než reklamních), půjčovny knih (knihovny), vydávání elektronických knih a časopisů on-line.
- (511) 16, 35, 41  
(540)



- (111) **359945**  
(220) 08.10.2015  
(320) 08.10.2015  
(442) 08.02.2017  
(151) 17.05.2017  
(730) **SNIFORD s.r.o.**, Kubánské náměstí 1391/11, Praha 10 Vršovice, 10000, CZ  
(740) Podroužek, Monik, Petera a partneři, advokátní kancelář s.r.o., Kamil Podroužek, Fráni Šrámka 1139/2, Hradec Králové, 50002  
(210) O-525794  
(510) (12) přívěsy, traktory, obytné přívěsy automobilové, motory pro pozemní vozidla, spojky, brzdy, sluneční clony pro automobily, airbagy a bezpečnostní pásy pro sedadla vozidel, automobilové bezpečnostní sedačky pro děti, čalounění a potahy vozidel, houkačky pro vozidla, kola, kryty na automobilová kola, disky kol, zavazadlové nosiče pro vozidla, nosiče jízdních kol a lyží, opěrky hlavy na sedadla vozidel, okna pro pozemní vozidla, tažná zařízení pro vozidla, přívěsy za vozidla, stěrače skel, tlumiče pérování vozidel, volanty vozidel, zařízení pro signalizaci zpětné jízdy automobilu, zpětná zrcátka, karosérie automobilů a jejich doplňky v rámci této třídy, autodoplňky, tuningové příslušenství pro vybavení pozemních vozidel, veškeré součásti a příslušenství pro výše uvedené zboží spadající do této třídy; (35) zprostředkování obchodu s novými i ojetými vozidly a jejich příslušenstvím, autobazar, služby obchodní činnosti s výrobky uvedenými výše ve třídě 12, obchodní poradenství, pomoc při řízení obchodní činnosti, obchodní a podnikatelské informace, inzerce poštou, on-line inzerce, kanceláře dovozní a vývozní, marketing, marketingové studie, obchodní management, obchodní nebo podnikatelský průzkum, předvádění zboží, předváděcí jízdy, reklama (zejména televizní reklama, rozhlasová reklama, reklama on-line v počítačové síti), reklamní materiály a reklamní texty (aktualizování), rozšiřování reklamních a propagačních materiálů, vydávání a výroba reklamních nebo náborových, propagačních a inzertních textů, pronájem reklamních ploch, organizování výstav komerčních nebo reklamních, propagace, obchodní administrativní práce, vyhledávání informací v počítačových souborech, poskytování obchodních informací a služeb z oblasti obchodu pomocí Internetu, zajišťování evidence vozidel na dopravních inspektorátech a v pojišťovnách (administrativní služby); (37) autoopravny, autoservisy, opravy, servis, seřizování a údržba vozidel včetně karosérií a služby s tím spojené, spadající do této třídy, mytí a čištění dopravních prostředků (čištění automobilů, leštění, politura), obnova motorů (použitých nebo částečně zničených), montáž a demontáž vozidel, montáž a demontáž autopříslušenství, zprostředkovatelská činnost výše uvedených služeb ve třídě 37, tuning motorových vozidel (servisní služby), antikorozi nátěry pro vozidla, antikorozi úpravy, protektorování a opravy pneumatik (včetně opravy vulkanizací a vyvažování), lakýrnictví,

čalounické opravy, údržba a servis elektrických akumulátorů, seřízení geometrie kol vozidel, přestavba vozidel na pohon LPG, provozování čerpacích stanic s palivy a mazivy, smluvní servis vozidel.

(511) 12, 35, 37  
(540)



(111) **359946**  
(220) 16.11.2015  
(320) 16.11.2015  
(442) 08.02.2017  
(151) 17.05.2017  
(730) **Česká spořitelna, a.s.**, Olbrachtova 1929/62, Praha 4 Krč, 14000, CZ  
(210) O-526739  
(510) (16) letáky, plakáty, fotografie, periodické a neperiodické tiskoviny, jako časopisy a katalogy, kalendáře, samolepky; (35) propagační, reklamní a inzertní služby prostřednictvím jakéhokoli média; (36) bankovní obchody a bankovní služby s těmito službami související.  
(511) 16, 35, 36  
(540)

### Erste Private Banking

(111) **359947**  
(220) 18.03.2016  
(320) 18.03.2016  
(442) 08.02.2017  
(151) 17.05.2017  
(730) **GLYCONA s.r.o.**, tř. Tomáše Bati 1635, Otrokovice, 76502, CZ  
(740) Jansa, Mokřý, Otevřel & partneři s.r.o., Mgr. et Mgr. Petr Malíš, Sokola Tůmy 743/16, Ostrava - Mariánské hory, 70900  
(210) O-529836  
(510) (5) vitamíny, minerály, potravinové doplňky pro zvířata všeho druhu, potravinové posilující přípravky pro zvířata; (31) krmivo pro zvířata, nápoje pro zvířata, potraviny pro zvířata a přísady do potravin pro zvířata, směsi krmiv pro zvířata, jedlé předměty na kousání pro zvířata, kosti a předměty na žvýkání pro zvířata, krmivo sloužící jako odměna pro zvířata, stelivo pro zvířata; (35) velkoobchodní a maloobchodní činnost se zaměřením na krmiva pro zvířata, nápoje pro zvířata, vitamíny a minerály a látky je obsahující pro zvířata, potraviny pro zvířata a přísady do potravin pro zvířata, směsi krmiv pro zvířata, jedlé předměty na kousání pro zvířata, kosti a předměty na žvýkání pro zvířata, krmivo sloužící jako odměna pro zvířata, potravinové posilující přípravky pro zvířata, stelivo pro zvířata, zprostředkovatelská obchodní činnost s krmivy pro zvířata, nápoji pro zvířata, vitamíny a minerály a látky je obsahující pro zvířata, potravinami pro zvířata a přísadami do potravin pro zvířata, jedlými předměty na kousání pro zvířata, kostmi a předměty na žvýkání pro zvířata, krmivo sloužící jako odměna pro zvířata, potravinovými posilujícími přípravky pro zvířata, stelivy pro zvířata, komerční využití internetu v oblastech obchodu a nabídky krmiv pro zvířata, nápojů pro zvířata, vitamíny a minerály a látky je obsahující pro zvířata, potravin pro zvířata a přísady do potravin pro zvířata, směsi krmiv pro zvířata, jedlých předmětů na kousání pro zvířata, kostí a předmětů na žvýkání pro zvířata, krmiv sloužící jako odměna pro zvířata, potravin posilujících přípravky pro zvířata, steliv pro zvířata, internetový obchod (e-shop) s krmivy pro zvířata, nápoji pro zvířata, vitamíny a minerály a látky je obsahující pro zvířata, potravinami pro zvířata a přísadami do potravin pro zvířata, směsi krmiv pro zvířata, jedlými předměty na kousání pro zvířata, kostmi a předměty na žvýkání pro zvířata, krmivo sloužící jako odměna pro zvířata, potravinovými posilujícími přípravky pro zvířata, stelivy pro zvířata, inzertní, propagační služby a komerční informační služby prostřednictvím internetu za účelem obchodu s krmivy pro zvířata, nápoji pro zvířata, potravinami pro zvířata a přísadami do potravin pro zvířata, směsi krmiv pro zvířata, jedlými předměty na kousání

pro zvířata, kostmi a předměty na žvýkání pro zvířata, krmivo sloužící jako odměna pro zvířata, potravinovými posilujícími přípravky pro zvířata, stelivy pro zvířata, předvádění zboží, reklama on-line v počítačové síti, rozšiřování vzorků zboží, reklama, marketing, franšizing; (42) technologické postupy výroby krmiv a pamlsků pro zvířata, návrh výrobních receptur pro výrobu krmiv a pamlsků pro zvířata, výzkum a vývoj v oblasti v oblasti výživy a péče o zvířata, poradenská a konzultační činnost v oblasti výživy a péče o zvířata a výroby krmiv a pamlsků pro zvířata.

(511) 5, 31, 35, 42  
(540)

### Glycomel

(111) **359948**  
(220) 15.04.2016  
(320) 15.04.2016  
(442) 08.02.2017  
(151) 17.05.2017  
(730) **Turistický akademický klub**, Malá Štupartská 646/1, Praha 1, 11000, CZ  
(210) O-530431  
(591) Barevná  
(510) (16) periodické a neperiodické publikace, brožury, letáky, prospekty, fotografie, plakáty, vlajky papírové, odznaky lepenkové, mapy, manuály, samolepky, obtisky; (39) cestování (rezervace), doprovázení turistů, organizování okružních výletů a přepravy turistů, organizování cest, exkurzí a okružních výletů, organizování cykloturistiky, pěší turistiky a vysokohorské turistiky, organizování turistických prohlídek a zájezdů, rezervace služeb v cestovním ruchu (cestování); (41) informace o možnostech rekreace, nahrávání zvukových a obrazových záznamů, fotografické reportáže, elektronické publikování (DTP), organizace a provozování kulturních a sportovních akcí, organizování vzdělávacích, sportovních nebo zábavných soutěží, provozování prázdninových táborů (zábava), půjčování sportovního nářadí s výjimkou dopravních prostředků, služby pro oddech a rekreaci, sportovní a kulturní aktivity, výchova, vzdělání, zábava.  
(511) 16, 39, 41  
(540)



(111) **359949**  
(220) 19.04.2016  
(320) 19.04.2016  
(442) 08.02.2017  
(151) 17.05.2017  
(730) **Bergman Zdeněk**, Platněrská 191/4, Praha 1, 11000, CZ  
(740) JUDr. Markéta Schönbornová, Rybná 682/14, Praha 1, 11000  
(210) O-530499  
(510) (29) mléko a mléčné výrobky, sýry, zpracované ovoce a zpracovaná zelenina, sušené, konzervované a zavařené ovoce a zelenina, džemy, kompoty, ovocné dřeně, maso, masné výrobky, masové konzervy, masové polotovary, paštiky, masové pomazánky, uzeniny, jedlé tuky, klobásy, salámy, párky, ryby, drůbež, zvěřina, šunka, hotová jídla v konzervách; (30) výrobky z obilovin, z olejin, ze semen, kukuřice nebo z jejich směsí k lidské spotřebě, chléb, pečivo, pekařské výrobky, oplatky, cukrovinky, cukrářské výrobky všeho druhu, káva, čaj, med; (32) přípravky na výrobu nápojů, sirupy, stolní vody včetně vod ochucených, pramenité a minerální vody včetně vod ochucených, balená voda, nápojové směsi a prášky.  
(511) 29, 30, 32  
(540)

### Staropražský košť

- (111) **359950**  
(220) 19.04.2016  
(320) 19.04.2016  
(442) 08.02.2017  
(151) 17.05.2017  
(730) **Bergman Zdeněk**, Platněřská 191/4, Praha 1, 11000, CZ  
(740) JUDr. Markéta Schönbornová, Rybná 682/14, Praha 1, 11000  
(210) O-530500  
(510) (29) mléko a mléčné výrobky, sýry, zpracované ovoce a zpracovaná zelenina, sušené, konzervované a zavařené ovoce a zelenina, džemy, kompoty, ovocné dřeně, maso, masné výrobky, masové konzervy, masové polotovary, paštiky, masové pomazánky, uzeniny, jedlé tuky, klobásy, salámy, párky, ryby, drůbež, zvěřina, šunka, hotová jídla v konzervách; (30) výrobky z obilovin, z olejin, ze semen, kukuřice nebo z jejich směsí k lidské spotřebě, chléb, pečivo, pekařské výrobky, oplatky, cukrovinky, cukrářské výrobky všeho druhu, káva, čaj, med; (32) přípravky na výrobu nápojů, sirupy, stolní vody včetně vod ochucených, pramenité a minerální vody včetně vod ochucených, balená voda, nápojové směsi a prášky.

- (511) 29, 30, 32  
(540)

### Staroměstský košť

- (111) **359951**  
(220) 19.04.2016  
(320) 19.04.2016  
(442) 08.02.2017  
(151) 17.05.2017  
(730) **Bergman Zdeněk**, Platněřská 191/4, Praha 1, 11000, CZ  
(740) JUDr. Markéta Schönbornová, Rybná 682/14, Praha 1, 11000  
(210) O-530501  
(510) (29) mléko a mléčné výrobky, sýry, zpracované ovoce a zpracovaná zelenina, sušené, konzervované a zavařené ovoce a zelenina, džemy, kompoty, ovocné dřeně, maso, masné výrobky, masové konzervy, masové polotovary, paštiky, masové pomazánky, uzeniny, jedlé tuky, klobásy, salámy, párky, ryby, drůbež, zvěřina, šunka, hotová jídla v konzervách; (30) výrobky z obilovin, z olejin, ze semen, kukuřice nebo z jejich směsí k lidské spotřebě, chléb, pečivo, pekařské výrobky, oplatky, cukrovinky, cukrářské výrobky všeho druhu, káva, čaj, med; (32) přípravky na výrobu nápojů, sirupy, stolní vody včetně vod ochucených, pramenité a minerální vody včetně vod ochucených, balená voda, nápojové směsi a prášky.

- (511) 29, 30, 32  
(540)

### Malostranský košť

- (111) **359952**  
(220) 19.04.2016  
(320) 19.04.2016  
(442) 08.02.2017  
(151) 17.05.2017  
(730) **Bergman Zdeněk**, Platněřská 191/4, Praha 1, 11000, CZ  
(740) JUDr. Markéta Schönbornová, Rybná 682/14, Praha 1, 11000  
(210) O-530502  
(510) (29) mléko a mléčné výrobky, sýry, zpracované ovoce a zpracovaná zelenina, sušené, konzervované a zavařené ovoce a zelenina, džemy, kompoty, ovocné dřeně, maso, masné výrobky, masové konzervy, masové polotovary, paštiky, masové pomazánky, uzeniny, jedlé tuky, klobásy, salámy, párky, ryby, drůbež, zvěřina, šunka, hotová jídla v konzervách; (30) výrobky z obilovin, z olejin, ze semen, kukuřice nebo z jejich směsí k lidské spotřebě, chléb, pečivo, pekařské výrobky, oplatky, cukrovinky, cukrářské výrobky všeho druhu, káva, čaj, med; (32) přípravky na výrobu nápojů, sirupy, stolní vody včetně vod ochucených, pramenité a minerální vody včetně vod ochucených, balená voda, nápojové směsi a prášky.

- (511) 29, 30, 32  
(540)

### Hradní košť

- (111) **359953**  
(220) 19.04.2016  
(320) 19.04.2016  
(442) 08.02.2017  
(151) 17.05.2017  
(730) **Bergman Zdeněk**, Platněřská 191/4, Praha 1, 11000, CZ  
(740) JUDr. Markéta Schönbornová, Rybná 682/14, Praha 1, 11000

- (210) O-530503  
(510) (29) mléko a mléčné výrobky, sýry, zpracované ovoce a zpracovaná zelenina, sušené, konzervované a zavařené ovoce a zelenina, džemy, kompoty, ovocné dřeně, maso, masné výrobky, masové konzervy, masové polotovary, paštiky, masové pomazánky, uzeniny, jedlé tuky, klobásy, salámy, párky, ryby, drůbež, zvěřina, šunka, hotová jídla v konzervách; (30) výrobky z obilovin, z olejin, ze semen, kukuřice nebo z jejich směsí k lidské spotřebě, chléb, pečivo, pekařské výrobky, oplatky, cukrovinky, cukrářské výrobky všeho druhu, káva, čaj, med; (32) přípravky na výrobu nápojů, sirupy, stolní vody včetně vod ochucených, pramenité a minerální vody včetně vod ochucených, balená voda, nápojové směsi a prášky.

- (511) 29, 30, 32

- (540)

### Hradčanský košť

- (111) **359954**  
(220) 19.04.2016  
(320) 19.04.2016  
(442) 08.02.2017  
(151) 17.05.2017  
(730) **Bergman Zdeněk**, Platněřská 191/4, Praha 1, 11000, CZ  
(740) JUDr. Markéta Schönbornová, Rybná 682/14, Praha 1, 11000  
(210) O-530504  
(510) (29) mléko a mléčné výrobky, sýry, zpracované ovoce a zpracovaná zelenina, sušené, konzervované a zavařené ovoce a zelenina, džemy, kompoty, ovocné dřeně, maso, masné výrobky, masové konzervy, masové polotovary, paštiky, masové pomazánky, uzeniny, jedlé tuky, klobásy, salámy, párky, ryby, drůbež, zvěřina, šunka, hotová jídla v konzervách; (30) výrobky z obilovin, z olejin, ze semen, kukuřice nebo z jejich směsí k lidské spotřebě, chléb, pečivo, pekařské výrobky, oplatky, cukrovinky, cukrářské výrobky všeho druhu, káva, čaj, med; (32) přípravky na výrobu nápojů, sirupy, stolní vody včetně vod ochucených, pramenité a minerální vody včetně vod ochucených, balená voda, nápojové směsi a prášky.

- (511) 29, 30, 32

- (540)

### Dejvický košť

- (111) **359955**  
(220) 19.04.2016  
(320) 19.04.2016  
(442) 08.02.2017  
(151) 17.05.2017  
(730) **Bergman Zdeněk**, Platněřská 191/4, Praha 1, 11000, CZ  
(740) JUDr. Markéta Schönbornová, Rybná 682/14, Praha 1, 11000  
(210) O-530505  
(510) (29) mléko a mléčné výrobky, sýry, zpracované ovoce a zpracovaná zelenina, sušené, konzervované a zavařené ovoce a zelenina, džemy, kompoty, ovocné dřeně, maso, masné výrobky, masové konzervy, masové polotovary, paštiky, masové pomazánky, uzeniny, jedlé tuky, klobásy, salámy, párky, ryby, drůbež, zvěřina, šunka, hotová jídla v konzervách; (30) výrobky z obilovin, z olejin, ze semen, kukuřice nebo z jejich směsí k lidské spotřebě, chléb, pečivo, pekařské výrobky, oplatky, cukrovinky, cukrářské výrobky všeho druhu, káva, čaj, med; (32) přípravky na výrobu nápojů, sirupy, stolní vody včetně vod ochucených, pramenité a minerální vody včetně vod ochucených, balená voda, nápojové směsi a prášky.

- (511) 29, 30, 32

- (540)

### Vltavský košť

- (111) **359956**  
(220) 25.04.2016  
(320) 25.04.2016  
(442) 08.02.2017  
(151) 17.05.2017  
(730) **Bergman Zdeněk**, Platněřská 191/4, Praha 1, 11000, CZ  
(740) JUDr. Markéta Schönbornová, Rybná 682/14, Praha 1, 11000  
(210) O-530652  
(510) (29) mléko a mléčné výrobky, sýry, zpracované ovoce a zpracovaná zelenina, sušené, konzervované a zavařené ovoce a zelenina, džemy, kompoty, ovocné dřeně, maso, masné výrobky, masové konzervy, masové polotovary, paštiky, masové pomazánky, uzeniny, jedlé tuky, klobásy, salámy, párky, ryby, drůbež, zvěřina, šunka, hotová jídla v konzervách; (30) výrobky z obilovin, z olejin, ze semen, kukuřice nebo z jejich směsí

k lidské spotřebě, chléb, pečivo, pekařské výrobky, oplatky, cukrovinky, cukrářské výrobky všeho druhu, káva, čaj, med; (32) přípravky na výrobu nápojů, sirupy, stolní vody včetně vod ochucených, pramenité a minerální vody včetně vod ochucených, balená voda, nápojové směsi a prášky.

(511) 29, 30, 32

(540)

### Podbabský košť

(111) **359957**

(220) 25.04.2016

(320) 25.04.2016

(442) 08.02.2017

(151) 17.05.2017

(730) **Bergman Zdeněk**, Platněnská 191/4, Praha 1, 11000, CZ

(740) JUDr. Markéta Schönbornová, Rybná 682/14, Praha 1, 11000

(210) O-530653

(510) (29) mléko a mléčné výrobky, sýry, zpracované ovoce a zpracovaná zelenina, sušené, konzervované a zavařené ovoce a zelenina, džemy, kompoty, ovocné dřeně, maso, masné výrobky, masové konzervy, masové polotovary, paštiky, masové pomazánky, uzeniny, jedlé tuky, klobásy, salámy, párky, ryby, drůbež, zvěřina, šunka, hotová jídla v konzervách; (30) výrobky z obilovin, z olejnin, ze semen, kukuřice nebo z jejich směsí k lidské spotřebě, chléb, pečivo, pekařské výrobky, oplatky, cukrovinky, cukrářské výrobky všeho druhu, káva, čaj, med; (32) přípravky na výrobu nápojů, sirupy, stolní vody včetně vod ochucených, pramenité a minerální vody včetně vod ochucených, balená voda, nápojové směsi a prášky.

(511) 29, 30, 32

(540)

### Karlštejnský košť

(111) **359958**

(220) 29.04.2016

(320) 29.04.2016

(442) 08.02.2017

(151) 17.05.2017

(730) **Bartůněk Lukáš Ing.**, Na Záhonech 1385/71, Praha 4, 14100, CZ

(210) O-530785

(510) (1) chemické přípravky a výrobky určené pro pohlcování pachů, čistící prostředky pro výrobu a průmysl; (3) kosmetické přípravky, parfumerie, přípravky pro osobní hygienu, vonné oleje a aromatické výtažky, čistící přípravky a vonné přípravky, kosmetické přípravky pro zvířata, přípravky na bělení a jiné prací prostředky, přípravky pro čištění, leštění, odmašťování, kosmetika, mýdla, čistící prostředky pro domácnost, výrobky pro osvěžení vzduchu, přípravky pro parfemaci a osvěžení sportovního vybavení a zázemí; (35) propagační činnost, reklama, pomoc při řízení obchodní činnosti, obchodní administrativa, reklamní, marketingové a propagační služby, obchodní služby s výrobky výše uvedenými ve třídách 1 a 3, informace pro spotřebitele, maloobchod a velkoobchod s výše uvedenými výrobky ve třídách 1 a 3, agentury pro dovoz a vývoz, objednávkové služby pro třetí osoby, služby v oblasti srovnání cen, dodavatelské služby pro třetí osoby (nákup výrobků a služeb pro jiné podniky).

(511) 1, 3, 35

(540)

### Fresh 4 Equipments

(111) **359959**

(220) 05.05.2016

(320) 05.05.2016

(442) 08.02.2017

(151) 17.05.2017

(730) **EK Partners, s.r.o.**, Senovážné náměstí 992/8, Praha 1 - Nové Město, 11000, CZ

(210) O-530930

(591) Barevná

(510) (35) daňové služby, analýzy nákladů, příprava daňového priznání, poradenské služby v oblasti daní, provozní audit, vyhotovení priznání daní, účetnictví, oceňování obchodních podniků; (45) právní služby.

(511) 35, 45



**EKP** daňová a účetní  
poradci

(111) **359960**

(220) 24.05.2016

(320) 24.05.2016

(442) 08.02.2017

(151) 17.05.2017

(730) **ICYB - International Centre for Young Beekeepers, z.s.**, Ke Koh-i-nooru 1456/5, Praha 5, 15500, CZ

(210) O-531384

(510) (16) učební a vyučovací pomůcky vyjma přístrojů, učebnice všeho druhu, sešity, skripta, školní potřeby spadající do této třídy, periodické a neperiodické tiskoviny, odborná literatura, knihy, knížky, noviny a časopisy, brožury, plakáty, prospekty, publikace, fotografie, reklamní materiály, letáky, kalendáře, nálepky, obálky, obaly na spisy, oběžníky, obtisky, oznámení (papírenské výrobky), papír pro kopírování, pečete, pohlednice, podložky na stůl papírové, příručky (manuály), grafické reprodukce, ročenky, samolepky, seznamy, tiskoviny, tiskopisy, záložky do knih, zápisníky; (30) včelí produkty spadající do této třídy, med, propolis pro potravinářské účely, včelí mateří kašička pro lidskou spotřebu (ne pro lékařské účely), medovníky, perníky; (35) inzertní a reklamní činnost, rozšiřování reklamních materiálů, pořádání výstav a veletrhů pro reklamní a obchodní účely, marketing, propagace, vyhledávání sponzorů, vydávání propagačních a inzertních textů; (41) filmová produkce jiná než reklamní, informace o výchově a vzdělávání, knihovny (služby), vydavatelství a nakladatelství, organizování a vedení konferencí, kongresů, seminářů, symposií, přednášek a školení, korespondenční kurzy, provozování muzea, organizování kulturních nebo vzdělávacích výstav, organizování vzdělávacích, zábavných nebo rekreačních soutěží, pořádání a řízení pracovních setkání, poskytování on-line elektronických publikací a videí, praktický výcvik, prázdninové tábory, pronájem dekorací, organizování představení, psaní a zveřejňování textů jiných než reklamních, překladatelské služby, tlumočnické služby, vydávání elektronických knih a časopisů on-line, vyučování, vzdělávací informace, výchovná a vzdělávací činnost.

(511) 16, 30, 35, 41

(540) **IMYB - International Meeting of Young Beekeepers**

(111) **359961**

(220) 17.06.2016

(320) 17.06.2016

(442) 08.02.2017

(151) 17.05.2017

(730) **Pavlíková Marcela**, Velké Chvojno 22, Velké Chvojno, 40334, CZ  
**Hejduk Arnošt**, Nedvědovo náměstí 1164/14, Praha 4 - Podolí, 14700, CZ

**Janovská Žaneta**, Pod Bateriemi 1096/23, Praha 6 - Střešovice, 16200, CZ

(740) Marcela Pavlíková, Velké Chvojno 22, Velké Chvojno, 40334

(210) O-532023

(510) (35) propagační činnost, reklama, pomoc při řízení obchodní činnosti, obchodní administrativa, kancelářské práce, administrativní zpracování nákupních objednávek, aktualizace a údržba dat v počítačových databázích, aktualizování reklamních materiálů, analýzy nákladů, design reklamních materiálů, dodavatelské služby pro třetí osoby (nákup výrobků a služeb pro jiné podniky), kancelářské stroje a zařízení (pronájem -), komunikační média (prezentace výrobků v komunikačních médiích) pro účely maloobchodu, obchodní management pro nezávislé poskytovatele

služeb, obchodní management pro sportovce, obchodní reklama (pro třetí osoby -), organizování výstav (komerčních nebo reklamních), poskytování obchodních informací prostřednictvím webových stránek, pronájem billboardů (reklamní tabule), pronájem prodejních stánků, pronájem reklamních materiálů, pronájem reklamních ploch, reklama on-line v počítačové síti, sjednávání a uzavírání obchodních transakcí pro třetí strany, správa hotelů, venkovní reklama, vyhledávání sponzorů; (36) pojištění, služby finanční, služby peněžní, služby nemovitostní, nájemné (inkasování -), nájemní, činžovní domy (vedení -), nemovitosti (zprostředkování -), nemovitosti (pronájem -), pronajímání kanceláří (nemovitosti), správa majetku, správa nemovitostí, zajištění financování stavebních projektů; (41) výchova, vzdělávání, sportovní aktivity, divadelní dekorace (pronájem -), filmové promítačky a jejich příslušenství (pronájem -), golfová hřiště (provozování -), informace o výchově a vzdělávání, kempinky (služby -), klubové služby (výchovně-zábavné -), kluby zdraví (služby) (zdravotní a kondiční cvičení), konference (organizování a vedení -), organizování soutěží (vzdělávacích nebo zábavných), organizování sportovních soutěží, plánování a organizování večírků, pořádání a řízení pracovních setkání (školení), prázdninové tábory (služby -) (zábava), pronájem herních zařízení, pronájem kinematografických filmů, pronájem rozhlasových a televizních přijímačů, pronájem sportovních hřišť, pronájem stadiónů, pronájem videorekordérů, pronajímání osvětlovacích zařízení pro divadla nebo televizní studia, pronajímání tenisových dvorců, provozování sportovních zařízení, půjčování sportovního nářadí s výjimkou dopravních prostředků, služby poskytované školami (vzdělávání), sportovní disciplíny (měření času při -), tělesná výchova.

(511) 35, 36, 41

(540)

### KOMUNITA ROHAN

(111) **359962**

(220) 28.06.2016

(320) 28.06.2016

(442) 08.02.2017

(151) 17.05.2017

(730) **Pospíšil Pavel Mgr.**, U stadiónu 1205/10, Olomouc, 77900, CZ

(740) Halaxová & Halaxová, TETRAPAT, RNDr. Zdeňka Halaxová, Jionická 80, Praha 5, 15800

(210) O-532244

(510) (16) učební a vyučovací pomůcky s výjimkou přístrojů, učební texty, učebnice, skripta, studijní materiály v tištěné podobě, kancelářské potřeby s výjimkou nábytku, papírenské výrobky, nosiče informací všeho druhu v rozsahu třídy 16, periodické a neperiodické tiskoviny a publikace, noviny, časopisy, sborníky, knihy, sylaby, brožury, katalogy, prospekty, plakáty, letáky a jiné propagační, reklamní a informační materiály spadající do této třídy, fotografie, plastické obaly (nezařazené do jiných tříd), obaly (papírnické výrobky), formuláře, kalendáře, ročenky, příručky, manuály, papírové reklamní předměty, vizitky, školní a psací potřeby spadající do této třídy, sešity, diáře, dopisní obálky, školní magnetické tabule; (41) provozování jazykových škol, organizování a vedení odborných seminářů, kurzů, školení a jiných odborných vzdělávacích akcí, vzdělávání, výuka jazyků, překladatelské a tlumočnické služby, pořizování oficiálních překladů, pořádání kurzů a jazykových pobytů, zprostředkování jazykových pobytů v zahraničí, dabing, nakladatelství a vydavatelství, ediční činnost, publikační činnost, elektronické publikování (DTP), vydávání elektronických knih a on-line časopisů, poskytování on-line elektronických publikací, poskytování publikací z celosvětové počítačové sítě nebo Internetu s možností prohlédávání, nahrávání nosičů zvukových nebo obrazově zvukových, vydávání materiálů na magnetických nebo optických nosičích dat.

(511) 16, 41

(540)

### Fast Track - Anglicky 5x rychleji

(111) **359963**

(220) 30.06.2016

(320) 30.06.2016

(442) 08.02.2017

(151) 17.05.2017

(730) **Special Service International, spol. s r.o.**, Letohradská 711/10, Praha 7 - Holešovice, 17000, CZ

(210) O-532309

(510) (35) obchodní nebo podnikatelské informace (poskytování -), fotokopírování, pracovní úřady (zprostředkovatelný práce), provozní audit, účetnictví, personální poradenství, efektivnost provozu a racionalizace práce (posuzování -), obchodní nebo podnikatelský průzkum, vydávání reklamních nebo náborových, propagačních a inzertních textů, nábor zaměstnanců, sekretářské služby, správa hotelů, počítačové databáze (překlad informací do -), fakturace, subdodavatelské služby (obchodní pomoc), služby obchodního zprostředkování, služby, poradenství v obchodní činnosti, dodavatelské služby pro třetí osoby (nákup výrobků a služeb pro jiné podniky), nákupní objednávky (administrativní zpracování), služby managementu obchodních projektů pro stavební projekty, externí administrativní management pro firmy; (36) vybírání nájemného, pronájem nemovitostí, bezpečnostní schránky (úšchovny služby), správa nemovitostí, pronájem bytů, úschova cenností; (37) čištění budov (interiéru), požární hlásiče (instalace a opravy -), poplašné systémy (alarmy) proti vloupání (instalace a opravy -), informace o opravách, stavební dozor, konzultace ve stavebnictví; (39) parkovací plochy pronájem, přeprava v obměněných vozech, řidiči (služby), sřezaná přeprava cenin; (40) svařování, recyklace odpadu, likvidace odpadu; (41) školení, konference (organizování a vedení), kongresy (organizování a vedení), organizování a vedení seminářů, profesní rekvalifikace, praktický výcvik; (42) tvorba SW, počítačové systémy (tvorba); (43) zásobování (catering), kavárny, hotelové služby; (44) trávničky údržba, zahradní architektura (služby -), zahradnické služby, zahradnictví; (45) osobní strážce, doprovod, detektivní kanceláře, pátrání po neznámých osobách, strážní služby, poradenství v oblasti bezpečnosti, kontrola zavazadel pro bezpečnostní účely, hlídání domů, kontrola tovarů pro bezpečnostní účely, pátrání, sledování ukradeného majetku, bezpečnostní zámky (otevírání).

(511) 35, 36, 37, 39, 40, 41, 42, 43, 44, 45

(540)

IT'SSIMPLE

(111) **359964**

(220) 04.07.2016

(320) 04.07.2016

(442) 08.02.2017

(151) 17.05.2017

(730) **HP TRONIC s.r.o.**, Kútiky 637, Zlín - Prštné, 76001, CZ

(740) Ing. Jarmila Javoříková, Slunečná 4566, Zlín, 76005

(210) O-532395

(591) Barevná

(510) (16) periodické a neperiodické tiskoviny, jako například noviny, časopisy, katalogy, prospekty, plakáty, letáky, brožury a jiné propagační, reklamní a informační materiály, tiskopisy, vstupenky, kalendáře, poznámkové bloky, zápisníky, dopisní obálky, kancelářský papír, upomínkové předměty z papíru; (35) marketingové služby a prodejní služby s periodickými a neperiodickými tiskovinami, jako jsou například noviny, časopisy, katalogy, prospekty, plakáty, letáky, brožury a jiné propagační, reklamní a informační materiály, tiskopisy, vstupenky, kalendáře, poznámkové bloky, zápisníky, dopisní obálky, kancelářský papír, upomínkové předměty z papíru, reklamní a propagační činnost, reklama, propagace, vyhledávání sponzorů, zaslání reklamních materiálů zákazníkům, veškerá propagační činnost prostřednictvím všech druhů komunikačních prostředků a prostřednictvím všech druhů nosičů informací, tvorba reklamních a propagačních materiálů, průzkumové a informační služby týkající se reklamy a marketingu, zajišťování informací týkajících se shora uvedených služeb, šíření propagačních informací, rozšiřování reklamních a inzertních materiálů, periodických a neperiodických tiskovin, zejména novin, časopisů určených pro reklamu a propagaci, prospektů, letáků, katalogů, reklamní literatury, vše pro reklamní účely; (38) rozšiřování jiných elektronických médií (elektronický leták, elektronický banner, elektronická prezentace) prostřednictvím sítě Internet, sdílení (poskytování



prostřednictvím sítě Internet) fotografií, videí a filmů, vše v rámci této třídy; (41) organizování a pořádání kulturních, výchovných, vzdělávacích, zábavních a sportovních akcí a soutěží, organizování a pořádání festivalů, zprostředkování a organizování divadelních, hudebních a filmových představení, služby pro oddech a rekreaci, pořádání výstav ke kulturním a vzdělávacím účelům, pořádání pracovních setkání a školení, vzdělávání v oblasti kultury a umění.

(511) 16, 35, 38, 41

(540)



(111) **359965**

(220) 03.08.2016

(320) 03.08.2016

(442) 08.02.2017

(151) 17.05.2017

(730) **SVEN PLUS s. r. o.**, Drahobejlova 1690/63, Praha 9, 19000, CZ

(740) Advokátní kancelář CINK a partneři, s. r. o., Mgr. Ing. Pavel Cink, advokát, Veleslavínova 363/33, Plzeň, 30100

(210) O-532962

(510) (40) potisk sportovního oděvu, potisk firemního oděvu, potisk dressů, potisk oděvních a jiných doplňků, potisk látek, potisk plachet, potisk tašek, potisk souprav, potisk plachet boxérských a mma ringů

(511) 40

(540)

**TEXTIL PRINT**

(111) **359966**

(220) 03.08.2016

(320) 03.08.2016

(442) 08.02.2017

(151) 17.05.2017

(730) **Tvarůžek Petr Ing.**, Uničovská 2139/90, Šternberk, 78501, CZ

(740) PatentCentrum Sedlák & Partners s.r.o., Husova 5, České Budějovice, 37001

(210) O-532987

(510) (32) piva, lehká piva a ležáky, nealkoholická a nízkoalkoholická piva, míchané nápoje obsahující pivo, zařazené do třídy 32, sladová piva, zázvorová piva, nealkoholické nápoje, vody minerální a šumivé, sirupy a jiné přípravky k přípravě nápojů, ovocné šťávy; (35) reklamní, inzertní služby všeho druhu, včetně inzercí a reklamy poskytované v počítačových, telekomunikačních a obdobných sítích, pořádání reklamních a obchodních výstav a předváděcích akcí zboží a služeb, včetně distribuce zboží k reklamním účelům, maloobchodní a velkoobchodní prodej s výrobky uvedenými výše ve třídě 32, průzkum trhu a marketing; (40) pivovarnictví - výroba piva všeho druhu, sladovnictví; (43) služby spojené s provozováním pohostinství, restaurací a podniků rychlého občerstvení, poskytování dočasného ubytování.

(511) 32, 35, 40, 43

(540)



(111) **359967**

(220) 11.08.2016

(320) 11.08.2016

(442) 08.02.2017

(151) 17.05.2017

(730) **Porcelánová výroba Mulier s.r.o.**, Kamenný Přívoz 185, Kamenný Přívoz, 25282, CZ

(210) O-533146

(510) (9) přístroje pro domovní elektroinstalaci, vypínače, zásuvky, přepínače, tlačítka, tlačítka s doutnavkou, vypínače s doutnavkou, žaluziové spínače, TV+SAT+R zásuvky, datové zásuvky, telefonní zásuvky, reproduktorové vývody, elektroinstalační prvky a materiál, elektroinstalační příslušenství, vše v rámci této třídy; (35) maloobchodní a velkoobchodní prodej výrobků uvedených výše ve třídě 9, vývoz výrobků uvedených výše ve třídě 9, reklama, marketing, pořádání výstav a veletrhů pro komerční a reklamní účely; (37) instalační služby, montáž, demontáž, opravy, údržba a servis výrobků uvedených výše ve třídě 9, elektroinstalační služby, poradenství v oblasti elektroinstalace.

(511) 9, 35, 37

(540)



(111) **359968**

(220) 11.08.2016

(320) 11.08.2016

(442) 08.02.2017

(151) 17.05.2017

(730) **Porcelánová výroba Mulier s.r.o.**, Kamenný Přívoz 185, Kamenný Přívoz, 25282, CZ

(210) O-533147

(510) (9) přístroje pro domovní elektroinstalaci, vypínače, zásuvky, přepínače, tlačítka, tlačítka s doutnavkou, vypínače s doutnavkou, žaluziové spínače, TV+SAT+R zásuvky, datové zásuvky, telefonní zásuvky, reproduktorové vývody, elektroinstalační prvky a materiál, elektroinstalační příslušenství, vše v rámci této třídy; (35) maloobchodní a velkoobchodní prodej výrobků uvedených výše ve třídě 9, vývoz výrobků uvedených výše ve třídě 9, reklama, marketing, pořádání výstav a veletrhů pro komerční a reklamní účely; (37) instalační služby, montáž, demontáž, opravy, údržba a servis výrobků uvedených výše ve třídě 9, elektroinstalační služby, poradenství v oblasti elektroinstalace.

(511) 9, 35, 37

(540)

**MULIER**

(111) **359969**

(220) 18.08.2016

(320) 18.08.2016

- (442) 08.02.2017  
(151) 17.05.2017  
(730) **European Beauty Distribution a.s.**, Türkova 828, Praha 4 - Chodov, 14900, CZ  
(740) RETROPATENT s.r.o., Mgr. Kamil Kolátor, Dobiášova 1246/29, Liberec VI, 46006  
(210) O-533344  
(510) (3) bělicí přípravky (odbarvovače) pro kosmetické účely, čistící prostředky, depilační prostředky, depilační vosk, dezinfekční mýdla, kosmetické přípravky, kosmetické neceséry, krémy, lak (přípravky na odstraňování kůžičky, plisně), laky na nehty, lepidla pro kosmetické účely, lepidla pro upevnění umělých řas, nehty (umělé nehty), obtisky pro kosmetické použití, oční řasy (umělé řasy), odlakovače, přípravky na odstraňování laků, odličování (přípravky na odličování), odmašťovací přípravky, olej, oleje pro kosmetické účely, obtisky na nehty, pemza, pokožka (kosmetické přípravky pro pěstění), přípravky pro péči o nehty, řasy (kosmetické přípravky na řasy), řasy oční umělé, řasy umělé (lepidla pro upevnění řas), vata pro kosmetické účely, nálepky pro zdobení nehtů, čistící roztoky, posilující a ochranné přípravky, přípravky pro vyhlazování nerovné plochy nehtů, vzory a ozdoby na nehty, akrylové soupravy na nehty, gelové soupravy na nehty, kosmetické soupravy na nehty, prášek na dekoraci nehtů, akrylová tekutina na nehty, akrylový primer, prostředky na leštění nehtů, modelování (umělé hmoty na modelování nehtů); (4) parafin; (7) barvy (stříkací pistole), brusky (stroje), brusky nástrojové (ostříčky), nástrojové brusky (ostříčky), odsávače prachu a jiných nečistot, prach (čistící zařízení pro vysávání prachu), separátory, stříkací pistole-barvy; (8) brusné kotouče (ruční nástroje), brusné kotouče (smirkové), čepelky holicí, depilační přístroje, elektrické a neelektrické, frézy (ruční nástroje), holicí strojky, elektrické nebo neelektrické, kleště na nehty, leštičky na nehty (elektrické nebo neelektrické), manikúrové soupravy, nástroje a nářadí ruční, pinzety, nůžky, pilníky na nehty, soupravy pro pedikúru; (11) elektrické lampy, lampy na ultrafialové paprsky, s výjimkou lamp pro lékařské účely, LED elektroluminiscenční diody (svítidla), nánožníky (elektricky vyhřívané), ohřivače na nohy, nánožníky (elektrické), osvětlovací trubice, nánožníky neelektrické; (16) akvarely, barvy vodové (hotové malby), časopisy (periodika), kalendáře, malířské štětce, misky na vodové barvy, razítka, samolepky (papírníkové výrobky), štětce; (35) velkoobchod, maloobchod a zprostředkování prodeje, e-business a prodej zboží – vše související s produkty péče o nehty, a to kosmetiky, kosmetických souprav, prostředků pro stylizaci nehtů, laků, vyživovacích prostředků a odlakovačů na nehty, kosmetických souprav obsahujících umělé nehty, pudry, akrylovou tekutinu, modelovací formy, akrylový primer používaný při úpravě nehtů, lepidel, předvádění zboží, šíření vzorků, organizování komerčních výstav.
- (511) 3, 4, 7, 8, 11, 16, 35  
(540)

- (111) **359970**  
(220) 18.08.2016  
(320) 18.08.2016  
(442) 08.02.2017  
(151) 17.05.2017  
(730) **European Beauty Distribution a.s.**, Türkova 828, Praha 4 - Chodov, 14900, CZ  
(740) RETROPATENT s.r.o., Mgr. Kamil Kolátor, Dobiášova 1246/29, Liberec VI, 46006  
(210) O-533345  
(510) (3) bělicí přípravky (odbarvovače) pro kosmetické účely, čistící prostředky, depilační prostředky, depilační vosk, dezinfekční mýdla, kosmetické přípravky, kosmetické neceséry, krémy, lak (přípravky na odstraňování kůžičky, plisně), laky na nehty, lepidla pro kosmetické účely, lepidla pro upevnění umělých řas, nehty (umělé nehty), obtisky pro

kosmetické použití, oční řasy (umělé řasy), odlakovače, přípravky na odstraňování laků, odličování (přípravky na odličování), odmašťovací přípravky, olej, oleje pro kosmetické účely, obtisky na nehty, pemza, pokožka (kosmetické přípravky pro pěstění), přípravky pro péči o nehty, řasy (kosmetické přípravky na řasy), řasy oční umělé, řasy umělé (lepidla pro upevnění řas), vata pro kosmetické účely, nálepky pro zdobení nehtů, čistící roztoky, posilující a ochranné přípravky, přípravky pro vyhlazování nerovné plochy nehtů, vzory a ozdoby na nehty, akrylové soupravy na nehty, gelové soupravy na nehty, kosmetické soupravy na nehty, prášek na dekoraci nehtů, akrylová tekutina na nehty, akrylový primer, prostředky na leštění nehtů, modelování (umělé hmoty na modelování nehtů); (4) parafin; (7) barvy (stříkací pistole), brusky (stroje), brusky nástrojové (ostříčky), nástrojové brusky (ostříčky), odsávače prachu a jiných nečistot, prach (čistící zařízení pro vysávání prachu), separátory; (8) brusné kotouče (ruční nástroje), brusné kotouče (smirkové), čepelky holicí, depilační přístroje, elektrické a neelektrické, frézy (ruční nástroje), holicí strojky, elektrické nebo neelektrické, kleště na nehty, leštičky na nehty (elektrické nebo neelektrické), manikúrové soupravy, nástroje a nářadí ruční, pinzety, nůžky, pilníky na nehty, soupravy pro pedikúru; (11) elektrické lampy, lampy na ultrafialové paprsky, s výjimkou lamp pro lékařské účely, LED elektroluminiscenční diody (svítidla), nánožníky (elektricky vyhřívané), ohřivače na nohy, nánožníky (elektrické i neelektrické), osvětlovací trubice; (16) akvarely, barvy vodové (hotové malby), časopisy (periodika), kalendáře, malířské štětce, misky na vodové barvy, razítka, samolepky (papírníkové výrobky), štětce; (35) velkoobchod, maloobchod a zprostředkování prodeje, e-business a prodej zboží – vše související s produkty péče o nehty, a to kosmetiky, kosmetických souprav, prostředků pro péči o nehty, pomůcek pro stylizaci nehtů, laků, vyživovacích prostředků a odlakovačů na nehty, kosmetických souprav obsahujících umělé nehty, pudry, akrylovou tekutinu, modelovací formy, akrylový primer používaný při úpravě nehtů, lepidel, předvádění zboží, šíření vzorků, organizování komerčních výstav.

- (511) 3, 4, 7, 8, 11, 16, 35  
(540)

- (111) **359971**  
(220) 22.08.2016  
(320) 22.08.2016  
(442) 08.02.2017  
(151) 17.05.2017  
(730) **RONCOR s.r.o.**, Čestlice 271, Čestlice, 25101, CZ  
(210) O-533394  
(591) Barevná  
(510) (35) inzertní a reklamní činnost, poskytování pomoci při provozu obchodu, obstaravatelská činnost zejména v oblasti prodeje kosmetických výrobků všeho druhu, poradenská činnost v oblasti prodeje kosmetických výrobků všeho druhu, distribuce reklamních prospektů a vzorků vztahujících se k této činnosti; (42) výzkum a vývoj v oblasti kosmetických výrobků všeho druhu, poradenská činnost v oblasti vývoje kosmetických výrobků všeho druhu.
- (511) 35, 42

(540)

AgeDefence

- (111) **359972**  
(220) 22.08.2016  
(320) 22.08.2016  
(442) 08.02.2017  
(151) 17.05.2017  
(730) **Chmelař Dominik**, E. Beneše, Neratovice, 27711, CZ  
(740) Ing. Přemysl Chmelař, Radlická 1359/49, Praha 5 - Smíchov, 15000  
(210) O-533419  
(510) (9) počítačové hry, software a zařízení pro počítačové hry na strojně čitelných nosičích, počítačové hry a software provozované či využívané v komunikačních sítích a síťových médiích; (16) papírové hrací karty, výrobky z papíru a lepenky, a to puzzle, skládačky a stavebnice z papíru a lepenky, stavebnice a hlavolamy z papíru a lepenky, katalogy, knihy, periodika, kalendáře, vše v rámci této třídy; (28) hry - hry společenské, deskové, stolní, strategické, taktické, rodinné, dětské, vědomostní, zručnostní, hry a hračky, šachy a šachovnice pro šachy a dámu, hrací desky a hrací plány, domino, dominové kameny, vrhcáby a vrhcábnice, hrací kostky a herní příslušenství, žetony hrací, stavebnice, stavebnicové kostky, karetní hry; (41) výchovná a zábavná činnost.
- (511) 9, 16, 28, 41  
(540)

Templum

- (111) **359973**  
(220) 01.09.2016  
(320) 01.09.2016  
(442) 08.02.2017  
(151) 17.05.2017  
(730) **Voroňáková Veronika Ing.**, Hlavná 215/39, Brezina 07612, SK  
(740) JUDr. David Karabec, advokát, Na Stráži 1306/5, Praha 8, 18000  
(210) O-533631  
(591) Barevná  
(510) (35) propagační činnost, marketing, reklama, poradenské služby vztahující se k reklamě, zprostředkování a šíření reklamy, tvorba reklamních předmětů a reklam, obchodní propagace, distribuce reklamních materiálů, organizování akcí pro komerční a reklamní účely, pořádání festivalu pro reklamní účely, zaslání reklamních a propagačních materiálů zákazníkům, vydávání reklamních, propagačních a inzertních textů, pomoc při řízení obchodní činnosti, poradenství v obchodní činnosti, marketingové studie, obchodní administrativa, kancelářské práce, organizování výstav a veletrhů k obchodním a reklamním účelům, ekonomické a organizační poradenství při řízení obchodní činnosti podniku, obchodní nebo podnikatelský průzkum, služby v oblasti grafické úpravy pro reklamní účely, marketingové studie, překlad informací do počítačových databází, systematizace informací do počítačových databází, obchodní informace, obchodní informace prostřednictvím internetu, kompilace dat, analyzování a zpracování dat a informačních materiálů, vyhledávání dat v počítačových souborech pro třetí osoby; (41) výchova, vzdělávání, sportovní a kulturní aktivity, zprostředkovatelská činnost v oblasti kultury

a sportu, poradenská činnost v oblasti kultury a sportu, umělecká činnost, kulturní tvorba včetně veřejných vystoupení, divadelní a filmová tvorba, pořádání kulturních akcí, činnost umělecké agentury, nakladatelská a vydavatelská činnost, pořádání sportovních akcí, provozování a pronájem sportovních zařízení, činnost agentury v oblasti sportu, filmová produkce - jiná než reklamní, filmové projekce, hudební produkce, fotografování; (42) návrh a vývoj počítačového hardware a software, pronájem a půjčování hardware a software, tvorba databanky, tvorba webových stránek, služby webových portálů (správa webových stránek), vývoj multifunkčních aplikací, poskytování poradenství v oblasti hardware a software, zprostředkování v oblasti hardware a software, údržba počítačového hardware a software, počítačové konzultace, počítačové diagnostické služby.

- (511) 35, 41, 42  
(540)



- (111) **359974**  
(220) 01.09.2016  
(320) 01.09.2016  
(442) 08.02.2017  
(151) 17.05.2017  
(730) **The Ritz-Carlton Hotel Company, L.L.C.**, 10400 Fernwood Road, Bethesda, MD, US  
(740) Holec, Zuska & Partneři, JUDr. Oldřich Trojan, Palác Anděl, Radlická 1c/3185, Praha 5, 15000  
(210) O-533641  
(510) (36) realitní (nemovitostní) služby, zejména služby v oblasti výstavby, nákupu, prodeje, leasingu, financování, správy, provozu, pronájmu, propagace a makléřské služby týkající se bytů, družstevních bytů, ubytovacích zařízení v oblasti výměny ubytování (časové sdílení), vil, rekreačních domů a nemovitostí všeho druhu, a zařízení a vybavení k nim se vztahujících, makléřské služby v oblasti nemovitostí, správa nemovitostí, poskytování prostředků pro nákup na splátky a na leasing, zajišťování pronájmu nemovitostí, služby týkající se platebních karet, vydávání kreditních karet, shromažďování prostředků a darů na dobročinné účely; (41) vzdělávací služby, zejména organizování a vedení seminářů, školení, kurzů, konferencí a symposií v oblasti rozvoje vůdčích schopností, lidských zdrojů, zákaznických služeb, spokojenosti a věrnosti zákazníků a zaměstnanců, nábore zaměstnanců, v oblasti orientace, školení a osobního rozvoje zaměstnanců, vaření, umění, cizích jazyků, etikety, umění a řemesel, přírody a její ochrany, poskytování vzdělávacích a zábavných informací o místních atrakcích a zajímavostech a distribuce materiálů k tomuto se vztahujících (ne reklamních), poskytování zábavy, sportovních a kulturních aktivit, pořádání konferencí a organizování výstav pro kulturní a vzdělávací účely, služby kasina, hazardní hry, kabarety, noční kluby, zajišťování vstupenek a rezervací vstupenek na přehlídky a jiné zábavné akce, služby kluby zdraví - zdravotní a kondiční cvičení, zejména poskytování služeb, prostor, zařízení, výuky a vybavení pro fitness a fyzické cvičení, poskytování služeb, prostor, zařízení, výuky a vybavení pro tenis, plavání a plavecké bazény, rekreační aktivity, cyklistiku, golf, vodní sporty, jízdu na koni, lyžování, přístup na pláž a společenské akce, golfové kluby, provozování golfových hřišť a výcvik golfu, plánování a řízení zábavních akcí, jmenovitě pořádání, organizování, plánování a navrhování speciálních zábavních akcí, umělecké výstavy; (43) hotelové služby, restaurace, zajišťování hromadného stravování (catering), bary a služby denních barů a salonků, ubytovací služby v rekreačních střediscích, poskytování univerzálních prostorů, zařízení a vybavení pro setkání, schůzky, konference a výstavy v rámci této třídy, poskytování prostorů, zařízení a vybavení pro bankety a společenské akce na zvláštní příležitosti v rámci této třídy, hotelové rezervační služby; (44) lázeňské služby, zejména poskytování péče o

obličej, vlasy, pokožku a tělo, manikúra a pedikúra, masáže, depilace (540)  
voskem a služby kosmetických salonů krásy.

(511) 36, 41, 43, 44  
(540)



THE RITZ-CARLTON

E15



(111) **359975**

(220) 07.09.2016

(320) 07.09.2016

(442) 08.02.2017

(151) 17.05.2017

(730) **CN Invest a.s.**, Pařížská 130/26, Praha 1 - Josefov, 11000, CZ

(210) O-533765

(591) Barevná

(510) (9) data, informace a databáze, nahrané zvukové a zvukově-obrazové záznamy, vše na elektronických, magnetických, optických a jiných nosičích v rámci třídy 9 nebo v elektronických, datových, informačních a telekomunikačních sítích, multimediální aplikace, elektronická periodika a knihy, stahovatelná zvonění pro mobilní telefony, stahovatelné hudební soubory, stahovatelné obrazové soubory, stahovatelné počítačové hry, stahovatelné počítačové programy, počítačové hry, počítačový software, stahovatelná audiovizuální díla; (16) tiskoviny všeho druhu, noviny, časopisy, periodika, knihy, učebnice, učební pomůcky (s výjimkou přístrojů), křížovky, katalogy, papírenské zboží; (35) inzertní činnost, reklamní a propagační činnost, marketing, prezentace výrobků v komunikačních médiích pro účely maloobchodu, pronájem reklamních ploch na Internetu, překlad a systemizace informací do počítačové databáze, prodej po telefonu (telemarketing), zajišťování předplatného novin a časopisů, průzkum trhu, průzkum veřejného mínění, komerční informace a rady pro spotřebitele, služby v oblasti srovnávání cen; (38) přenos dat, zpráv a informací, komunikace, šíření tištěných a elektronických periodik a knih, vše prostřednictvím počítačů, elektronických, počítačových, datových a telekomunikačních sítí (zejména prostřednictvím Internetu), poskytování přístupu k databázím, poskytování internetových diskusních fór, informační služby na Internetu, provozování internetových portálů, televizní vysílání, rozhlasové vysílání, digitální vysílání, vysílání kabelové televize, bezdrátové vysílání; (41) výchovná, vzdělávací a zábavná činnost, sportovní a kulturní aktivity, předprodej vstupenek, organizování vzdělávacích a zábavných soutěží, obrazové a textové zpravodajství, vydavatelská činnost, vydávání elektronických knih a časopisů on-line, poskytování on-line elektronických publikací (bez možnosti stažení), provozování her on-line, nahrávání a vydávání zvukových a zvukově-obrazových záznamů, poskytování informací o možnostech zábavy, rekreace a rozptýlení, výroba televizních a rozhlasových pořadů, filmová produkce, tvorba a vydávání audiovizuálních děl.

(511) 9, 16, 35, 38, 41

(111) **359976**

(220) 20.09.2016

(320) 20.09.2016

(442) 08.02.2017

(151) 17.05.2017

(730) **Chuecos Ernesto**, Řehníkova 2153, Hostovice, 25301, CZ

(740) eLegal advokátní kancelář, s.r.o., Mgr. Petra Dolejšová, Štěpánská 621/34, Praha 1, 11000

(210) O-534069

(510) (35) zprostředkování prodeje a koupě následujících výrobků - audio a video nahrávek a záznamů, knih včetně e-knih, časopisů, notových záznamů a notových edic, plakátů a dalších tiskovin, obchodní management a poradenství, zprostředkování obchodních kontaktů, organizování komerčních akcí, on-line inzerce, propagační činnost; (41) zajišťování účasti na vzdělávacích a kulturních akcích, tvorba audio a video nahrávek a záznamů a nakládání s nimi, nakladatelská a vydavatelská činnost, výchovná, vzdělávací, školicí a zábavní činnost, pořádání kulturních a společenských akcí, agenturní činnost v oblasti kultury, zprostředkování v oblasti kultury, klubová a koncertní činnost.

(511) 35, 41

(540)

**SENDEROS**

(111) **359977**

(220) 22.09.2016

(320) 22.09.2016

(442) 08.02.2017

(151) 17.05.2017

(730) **COOL PROFIT s.r.o.**, Dobrovského 1075/38, Praha 7 - Holešovice, 17000, CZ

(740) JUDr. Tatiana Tejcová, advokátka, JUDr. Tatiana Tejcová, U studánky 212/21, Praha 7, 17000

(210) O-534130

(591) Barevná

(510) (16) publikace a tiskoviny, zejména se sportovní a taneční tematikou, vstupenky, pozvánky a průkazy, průkazy tanečních týmů, tištěné programy a programové brožury, letáky, papírové vlajky, klubové vlajky papírové, razítka, pohlednice, fotografie, diplomy, děkovné a pamětní listy, plastické obaly, zařazené do třídy 16; (25) oděvy, obuv, kloboučnické zboží, taneční oděvy, trička, mikiny, legíny, sportovní dresy, kostýmy, obleky, vesty, košile, blůzky, šátky, šály, kravaty, motýlky, taneční obuv, obuv na trénování sportu, domácí obuv; (41) výchovná, vzdělávací činnost, zábava, sportovní a kulturní aktivity, organizování společenských, kulturních a sportovních akcí, organizování a pořádání veřejných vystoupení a soutěží, agenturní činnost v oblasti kultury, sportu a vzdělávání, zprostředkování v oblasti kultury, výchovy, zábavy a sportu, činnost tanečního klubu a školy, organizace tréninku tanečního sportu, výuka a trénování tanečního sportu, výuka tance, večírky, organizování živých vystoupení, plesů, představení, soutěží, organizování a pořádání národních a mezinárodních soutěží (zejména v tanci a tanečním sportu), pořádání vzdělávacích akcí pro tanečnický a porotce, organizování a vedení kongresů, konferencí, seminářů, metodické vedení, vzdělávání a organizace v odborné činnosti - tanečním sportu, pohybová a taneční výchova, provozování tanečního studia, fitcentra, klubové služby, publikační činnost, fotografování,

filmová tvorba, tvorba televizních programů, tvorba scénářů, nahrávání nosičů zvukových nebo obrazově zvukových, půjčování zvukových a zvukově obrazových záznamů, tvorba a šíření audiovizuálních děl. (540)

(511) 16, 25, 41  
(540)



(111) **359978**  
(220) 26.09.2016  
(320) 26.09.2016  
(442) 08.02.2017  
(151) 17.05.2017  
(730) **BNP PARIBAS PERSONAL FINANCE**, 1, boulevard Haussmann, 75009 Paris, FR  
(740) PATENTSERVIS Praha a.s., Na Podkovce 281/10, Praha 4, 14700  
(210) O-534194  
(591) Barevná  
(510) (9) magnetické nosiče dat, bankomaty (ATM) a mechanismy pro mincovní přístroje, registrační pokladny, počítačové stroje (kalkulačky), magnetické banky, kreditní karty, debetní karty, platební karty, flow karty, privátní karty, čipové karty; (35) reklama, řízení obchodní činnosti, obchodní administrativa, kancelářské práce, šíření reklamních materiálů (letáků, tiskovin, vzorků), zajišťování předplatného novin (pro ostatní), obchodní management a organizační poradenství, účetnictví, reprodukce dokumentů, zprostředkovatelské práce, správa počítačových souborů, organizování výstav pro komerční nebo reklamní účely, propagační a reklamní činnost za účelem zvyšování loajality zákazníků přinášející finanční výhody, organizování a vedení reklamních akcí, on - line reklama na počítačové síti, pronájem reklamního času na všech komunikačních prostředcích, reklamní texty (vydávání, zveřejňování, oznámení, vyhlášení, publikování -), pronájem reklamních ploch, šíření reklamních materiálů, styk s veřejností (public relations), pomoc při řízení obchodní činnosti, obchodní informace, reklamní agentury, konzultace v oblasti řízení obchodu, odborné obchodní poradenství, distribuce vzorků (distribuce), aktualizování reklamních materiálů, oceňování obchodních podniků, marketingové studie, poskytování obchodních expertů, sběr dat do hlavního souboru, obchodní informace, pronájem reklamních a propagačních materiálů, ekonomické prognózy, elektronická poštovní reklama, reklama poštou, rozhlasová reklama, televizní reklama, vyhotovování výpisů z účtu; (36) finanční služby, úvěrové služby, nabídky individuálních úvěrů, půjčky, úvěrové operace, služby kreditních karet, služby debetních karet, peněžní záležitosti, bankovní služby, činnosti související s nemovitostmi, platební služby, správa portfolií a investic pro všechny spořicí produkty, poskytování informací o činnostech zaměřených na finance, bankovníctví a nemovitosti a úvěrové služby poskytované on - line nebo jinak s využitím systému zpracování dat, počítačových nebo informačních databází nebo telematických sítí včetně celosvětové webové sítě (internet), spořitelny, vydávání cestovních šeků a akreditivů, oceňování nemovitostí, správa nemovitostí, bankovní služby, finanční služby, úvěrové banky, konzultace v oblasti pojištění, informace o pojištění, leasing, burzovní makléřství, podílové fondy, investiční fondy, ručení (garance), devizové transakce, verifikace šeků, služby depozitního seřfu (úschova v sejfech), clearingové služby, směna měn (služby směnární), finanční poradenství, zprostředkování pojištění, realitní makléřství, kanceláře pro inkasování pohledávek, vydávání kreditních karet, služný spořitelny, finanční odhady (pojišťovny, banky, nemovitosti), daňové odhady, oceňování (odhady) nemovitostí, finanční služby, finanční informace, kapitálové investice, elektronické převody peněz, finanční správa, zprostředkování provizí, obchodní likvidace (finanční služby), finanční operace, peněžní transakce, platby na splátky, finanční sponzorování, půjčky (finance).

(511) 9, 35, 36



(111) **359979**  
(220) 03.10.2016  
(320) 03.10.2016  
(442) 08.02.2017  
(151) 17.05.2017  
(730) **Jakubík Břetislav**, 538, Zlechov, 68710, CZ  
(740) Mgr. Petr Váverka, Zarámí 4077, Zlín, 76001  
(210) O-534284  
(510) (8) nářadí a nástroje s ručním pohonem; (21) pomůcky (neelektrické) a nádoby pro domácnost a kuchyň; (33) alkoholické nápoje (s výjimkou pív).  
(511) 8, 21, 33  
(540)

## FOTIOS

(111) **359980**  
(220) 03.10.2016  
(320) 03.10.2016  
(442) 08.02.2017  
(151) 17.05.2017  
(730) **Jakubík Břetislav**, 538, Zlechov, 68710, CZ  
(740) Mgr. Petr Váverka, Zarámí 4077, Zlín, 76001  
(210) O-534285  
(510) (8) nářadí a nástroje s ručním pohonem; (21) pomůcky (neelektrické) a nádoby pro domácnost a kuchyň; (33) alkoholické nápoje (s výjimkou pív).  
(511) 8, 21, 33  
(540)

## ROSTISLAV

(111) **359981**  
(220) 04.10.2016  
(320) 04.10.2016  
(442) 08.02.2017  
(151) 17.05.2017  
(730) **KORTART s.r.o.**, Masná 27/9, Brno, 60200, CZ  
(740) Mgr. Petr Šivara, advokát, Zahradnická 223/6, Brno střed, Staré, 60300  
(210) O-534348  
(510) (20) nábytek, nábytek (bytové zařízení); (21) předměty umělecké z porcelánu, keramiky, kameniny nebo skla.  
(511) 20, 21  
(540)



- (111) **359982**  
(220) 04.10.2016  
(320) 04.10.2016  
(442) 08.02.2017  
(151) 17.05.2017  
(730) **LIRAN, spol. s r.o.**, Bubenská 43/12, Praha 7, 17000, CZ  
(740) Jansa, Mokrá, Otevřel & partneři s.r.o., advokátní kancelář, Mgr. et Mgr. Petr Mališ, Sokola Tůmy 743/16, Ostrava - Mariánské hory, 70900  
(210) O-534350  
(591) Barevná  
(510) (16) papír, lepenka, tiskárenské výrobky, potřeby pro knižní vazby, fotografie, papírenské zboží, knihy, brožury, časopisy, plakáty, formuláře, kalendáře, listky, letáky, katalogy, tiskoviny, vstupenky, navštivenky, poukazy, pozvánky, programy akcí, prospekty, reklamní plakáty, ročenky, tikety, známky, tištěné jídelní listky, reklamní, propagační a informační materiály z papíru a plastických hmot; (21) krabičky na potraviny, obaly na potraviny v rámci této třídy, sklenice, nádoby na pití a barové příslušenství, kelímky na nápoje, talíře, kuchyňské náčiní a nádoby, nádoby; (30) káva, čaj, nápoje na bázi kávy, nápoje na bázi čaje, kakao a kávové náhražky; (35) velkoobchodní a maloobchodní činnost se zaměřením na kávu, čaj a nápoje na bázi kávy a čaje, zprostředkovatelská obchodní činnost se zaměřením na kávu, čaj a nápoje na bázi kávy a čaje, internetový obchod (e-shop) se zaměřením na kávu, čaj a nápoje na bázi kávy a čaje, inzertní, propagační služby a komerční informační služby prostřednictvím internetu za účelem obchodu se zaměřením na kávu, čaj a nápoje na bázi kávy a čaje, reklama on-line v počítačové síti, franšizing.  
(511) 16, 21, 30, 35  
(540)



- (111) **359983**  
(220) 07.10.2016  
(320) 07.10.2016  
(442) 08.02.2017  
(151) 17.05.2017  
(730) **BENKOR s.r.o.**, Mělnická Vrutice 72, Velký Borek, 27731, CZ  
(740) C|K|T ČERVENKA TURKOVÁ & PARTNERS Advokátní, patentová a známková kancelář, Mgr. Josef Červenka, Amny Letenské 34/7, Praha 2, 12000  
(210) O-534426  
(510) (30) medy, bylinné karamely; (32) bylinné sirupy.  
(511) 30, 32  
(540)



- (111) **359984**  
(220) 10.10.2016  
(320) 10.10.2016  
(442) 08.02.2017

- (151) 17.05.2017  
(730) **Pravda Petr**, Chvojenecká 403, Praha 9 - Vinoř, 19017, CZ  
(740) Mgr. Josef Veverka, advokát, nám. Kinských 76/7, Praha 5, 15000  
(210) O-534439  
(591) Barevná  
(510) (5) výrobky parafarmaceutické, vitamíny, přípravky pro lidi a zvířata obsahující minerály a stopové prvky, dietní a nutriční přípravky pro léčebné účely, medicínální sirupy, kombinované přípravky vitamínů, minerálů, stopových prvků a bylinných výtažků, potravinové doplňky i obohacené vitamíny nebo minerály nebo stopovými prvky, vitamínové přípravky, multivitaminové preparáty, minerály a multiminerálové preparáty, bylinné čaje, léčivé rostliny, dietetické látky upravené pro lékařské účely, bílkovinné přípravky nebo potrava pro lékařské účely, bylinné výtažky nebo sirupy, vitamínová výživa ve formě koncentrátů, proteinové koncentráty jako výživné přídavky k potravinám, léčivé cukrářské výrobky a cukrovinky s léčivými účinky, přípravky a poživatiny pro léčebné účely obsahující biologické katalyzátory pro fyzicky aktivní osoby, sportovce a rekonvalescenty, posilující poživatiny pro léčebné účely, extrakty a potraviny pro zvláštní výživu pro léčebné účely, dietetické a diabetické poživatiny a potraviny pro zvláštní výživu pro léčebné účely, potravní doplňky pro posílení imunity organismu a zlepšení zdraví v tuhém i tekutém stavu ve formě práškových směsí, kapek, sirupů, gelů, past, tablet, šumivých tablet, pastilek, dražé, tobolek, kapslí, bonbónů, želé, prášků, vše výše uvedené pro léčebné účely, diabetické a dietetické nápoje pro léčebné účely, přírodní pramenité a kojenecké vody pro léčebné účely, obohacené vitamínové nápoje a koncentráty pro léčebné účely, potravinové doplňky ne pro lékařské účely a obsahující látky živočišného původu, potravní doplňky neléčebné pro posílení imunity organismu a zlepšení zdraví rostlinného původu v tuhém i tekutém stavu ve formě práškových směsí, kapek, sirupů, gelů, past, tablet, šumivých tablet, pastilek, dražé, tobolek, kapslí, bonbónů, želé, prášků, vše výše uvedené pro neléčebné účely; (29) protein pro lidskou spotřebu, proteinové výrobky a přípravky pro humánní výživu, přípravky zvláštní výživy na bázi živočišného původu pro sportovce nebo osoby s vysokým energetickým výdejem, tuky, jedlé oleje, výživné přípravky pro denní doplnění stravy jako instantní strava nebo samostatná směs, skládající se hlavně z mléka v prášku nebo živočišných proteinů, také s přídavkem vitamínů nebo minerálů nebo stopových prvků nebo cukru, konzervované potraviny a poživatiny z ovoce, zeleniny, bílkovin, bylin, olejnín a mikrobiologických kultur, ovocné dřeně, výživné bylinné extrakty, texturované proteiny a jejich směsi pro humánní využití; (30) káva a náhražky kávy, obilné vločky a jiné obilné výrobky určené k lidské výživě, müsli, čaje, pekařské, cukrářské a cukrovinkářské výrobky, oplatky, sušenky, keksy, bonbóny; (32) nealkoholické nápoje sycené i nesycené, včetně nápojů minerálních, šumivých, iontových a energetických, sirupy, koncentráty a jiné přípravky pro přípravu nápojů, ovocné a zeleninové šťávy v rámci této třídy, mošty, ovocné nektary a nápoje z ovocných šťáv, stolní a minerální vody, diabetické a dietetické nápoje neléčebné, práškové nealkoholické nápoje, práškové přípravky a příchutě pro výrobu nealkoholických nápojů a likérů, nealkoholické aperitivy; (41) organizace a pořádání sportovních a výchovných akcí, soutěží se zaměřením na fitness a zdravý životní styl, provozování sportovních zařízení a zařízení sloužících k regeneraci a rekondici v rámci této třídy, včetně fit center a indoor cyclingu, pořádání kurzů aerobiku, pořádání sportovních akvívit, pořádání kurzů pro cvičitele aerobiku, trenéry a rozhodčí, pořádání tělovýchovných kurzů a činnost sportovních instruktorů, poradenství sportovní, činnost vyučovací, výchovná, vzdělávací a zábavní; (42) výzkumná a vývojová činnost v oblasti výživy lidí a zvířat, výzkum zaměřený na optimalizaci výživy v zátěžových situacích jako je stres, dlouhodobá i krátkodobá fyzická nebo psychická zátěž, nevhodné životní prostředí a sportovní výkony, výzkumná činnost týkající se optimalizace složení stravy a potravinových doplňků pro člověka; (44) poradenská činnost týkající se optimalizace složení stravy a potravinových doplňků pro člověka (výživové poradenství).  
(511) 5, 29, 30, 32, 41, 42, 44

(540)

(111) **359985**

(220) 30.05.2014

(320) 30.05.2014

(442) 08.02.2017

(511) 17.05.2017

(730) **Colormatrix Holdings, Inc.**, 2711 Centreville Road, Suite 400, Wilmington., 19808, DE, US

(740) Traplová, Hakr, Kubát, advokátní a patentová kancelář, Mgr. Jana Šuranová Traplová, advokátka, Přístavní 24, Praha 7, 17000

(210) O-534453

(510) (1) chemikálie používané v průmyslu, chemické látky, nezpracované pryskyřice, nezpracované plasty, chemické přísady, chemické přísady pro plastové materiály, disperze anorganických nebo organických materiálů, kompozice redukující acetaldehyd, nezpracované polymerní pryskyřice, surové syntetické polymerní pryskyřice, chemické látky pro generování pěny, surové materiály pro použití při výrobě pěny, disperze a disperzní formulace, kapalné disperze a kapalné disperzní formulace, kapalné disperze a kapalné disperzní formulace pro použití při prodlužování řetězce polymerů, kapalné disperze a kapalné disperzní formulace pro pozměnění vlastností polymerů, surové materiály pro použití při výrobě polymerů, vodné disperze anorganických materiálů, matovací látky a matovací formulace, kapalné matovací látky pro použití při zpracování polyesterových a nylonových vláken, matovací látky na bázi TiO<sub>2</sub> (oxid titaničitý) pro použití při zpracování polyesterových a nylonových vláken v aplikacích, jako jsou koberce, textilie, netkané a automobilové textilie, redukční kompozice pro použití v chemických procesech, kapalné disperze pro redukci reflexního vzhledu vláken jako jsou polyesterová a nylonová vlákna, disperze na bázi TiO<sub>2</sub> (oxid titaničitý) — pro matování vláken jako jsou polyesterová a nylonová vlákna, matovací látky a matovací formulace, zjasňovače používané při výrobě nebo zpracování polyesterových pryskyřic, například takových pryskyřic, které se používají při výrobě nádob na potraviny, zjasňovače pro použití při výrobě nebo zpracování polyesterových nových nebo recyklovaných pryskyřic, například pro pryskyřice používané při výrobě vláken nebo filmů, zjasňovače pro použití při výrobě nebo zpracování plastů a pryskyřic.

(511) 1

(540)

**COLORMATRIX**

(111) **359986**

(220) 11.10.2016

(320) 11.10.2016

(442) 08.02.2017

(511) 17.05.2017

(730) **CZECH FROST s.r.o.**, Dýšina 408, Dýšina, 33002, CZ

(740) POLÁČEK a kol. patentoprávní a známková kancelář, Ing. Jiří Poláček, patentový zástupce, Dominikánská 6, Plzeň, 30112

(210) O-534465

(510) (16) archy papíru, balicí papír, blahopřání, brožury, periodika, dopisní papír, etikety kromě textilních, reprodukce grafické, grafiky, kalendáře, kapesníky papírové, knihy, lepicí pásky, noviny, obálky, obaly, papír, papír toaletní, papírenské výrobky, ubrousky papírové, ubrusy papírové, pastelky, plakáty, pohlednice, potřeby na psaní, praporečky papírové, prostírání papírové, pytlíky papírové, ručníky papírové, školní potřeby, těžítka, tužky, fólie na balení z plastických hmot; (29) hranolky mražené, rozinky, jedlé oleje a tuky, jogurt, kandované ovoce, kefir, kokosová moučka, kúry ovocné, mandle zpracované, margarín, marmeláda, máslo, maso, mléčné nápoje, mléčné výrobky, mléko, mražené ovoce, mražené polotovary jídel z potravin spadající do této třídy, oříšky zpracované,

konzervované ovoce, ovocná dřeň mražená, ovocné rosoly, smetana, smetanové krémy, tvarohové krémy, sušená vejce, syrovátka, šlehačka, vejce, zelenina mražená, želatina, raci (neživí), ančovičky, garnáti (neživí), humři (neživí), kaviár, konzervy rybí, koryši (neživí), krevety (neživí), langusty (neživí), losos (neživý), rybí moučka pro lidskou spotřebu, mušle jedlé (neživé), rybí plátky, nasolené ryby, potraviny z ryb, ryby marinované, saláty s podílem ryb, slanečci, sardinky (neživé), tuňák (neživý), ryby uzené, rybí omáčky, hotová jídla s podílem ryb, mořské plody, rybí saláty, rybí pomazánky, chlazené a mražené výrobky z ryb; (30) cukroví, cukrovinky mražené, čokoláda, čokoládové nápoje, dorty mražené, jemné pečivo, kakao, kakaové nápoje, káva, kávoviny, kávové nápoje, keksy, koláče mražené, kukuřičné vločky, led pro osvěžení, lístkové těsto mražené, masové pirožky mražené, med, mražené krémy, perníky, müsli, palačinky mražené, pizzy mražené, příchutě (aroma) v rámci této třídy, pudinky, zmrzliny, pojiva a přísady do zmrzliny; (39) balení zboží, automobilová doprava, pronájem skladů a mrazicích boxů, vykládání a skladování zboží, informace o skladování; (40) zmrazování potravin, konzervace potravin a nápojů.

(511) 16, 29, 30, 39, 40

(540)

**CZECH FROST**

(111) **359987**

(220) 11.10.2016

(320) 11.10.2016

(442) 08.02.2017

(511) 17.05.2017

(730) **Dostal Tomáš**, K Zahrádkám 141, Radovesnice I, 28002, CZ

(210) O-534467

(591) Barevná

(510) (20) kuchyňské linky, vestavěné skříně, nábytek na míru z masivního dřeva, lamino desek, MDF desek, zrcadel, skel a další; (37) instalace a montáž nábytku, elektrospotřebičů, podlah, dveří; (42) poradenství v oblasti projektování a návrhů interiéru bytů a domů, projektování a návrhy interiéru bytů a domů.

(511) 20, 37, 42

(540)

(111) **359988**

(220) 12.10.2016

(320) 12.10.2016

(442) 08.02.2017

(511) 17.05.2017

(730) **Nadace 11. ZÁŘÍ**, Mezibranská 1579/4, Praha 1 - Nové Město, 11000, CZ

(740) JUDr. PhDr. Josef Ťoukálek LL.M., DBA, advokát, Hradská 1660, Humpolec, 39601

(210) O-534494

(591) Barevná

(510) (35) propagační činnost, reklama, vydávání reklamních a propagačních textů, organizování výstav k propagaci; (41) nakladatelská a vydavatelská činnost, vydávání knih, publikací, časopisů, audiovizuálních děl, datových souborů, včetně jejich elektronické podoby, zvukových a zvukově-obrazových záznamů, organizování a vedení kulturních nebo vzdělávacích konferencí, kongresů, výstav ke kulturním a vzdělávacím účelům, přednášek a diskuzí v oblasti vzdělávání, lidských práv a terorismu, organizování seminářů; (42) výzkum a vývoj v oblasti kořenů terorismu, tedy podmínek a příčin jeho vzniku a možností, jak je ovlivnit, výzkum a vývoj v oblasti komparací metod, jak aktuálně čelit teroristickým útokům, výzkum a vývoj v oblasti vyhodnocování doporučených způsobů, jak se vyrovnávat s důsledky terorismu; (45) právní služby, právní průzkum, poradenství v oblasti bezpečnosti, legislativní a odborné právní

poradenství související s problematikou terorismu, právní pomoc při  
zakládání spolku specificky zaměřeného na shromažďování a využívání s  
cíli nadace souladných zkušeností emeritních zpravodajských, policejních  
a diplomatických profesionálů, jako i akademiků a dalších odborníků.

(511) 35, 41, 42, 45  
(540)

(540)



(111) **359989**

(220) 13.10.2016  
(320) 13.10.2016  
(442) 08.02.2017  
(151) 17.05.2017

(730) **Poláček Vladimír**, 72, Velká Lečice, 26205, CZ

(740) Mgr. Václav Karlíček, advokát, Mgr. Václav Karlíček, advokát,  
Vinohradská 6, Praha 2, 12000

(210) O-534527

(591) Barevná

(510) (35) reklamní a propagační činnost, zprostředkovatelská činnost v oblasti  
obchodu a služeb, a to zprostředkování nákupu a prodeje nových i ojetých  
vozidel - autobazar; (37) opravy, úpravy, údržba motorových vozidel,  
opravy karoserií, zprostředkovatelská činnost v oblasti výše uvedených  
služeb, provozování čerpacích stanic s palivy a mazivy; (39) pronájem  
motorových vozidel, konzultační a poradenská činnost v dopravě a  
přepravě; (42) kontrola kvality.

(511) 35, 37, 39, 42

(540)



(111) **359990**

(220) 14.10.2016  
(320) 14.10.2016  
(442) 08.02.2017  
(151) 17.05.2017

(730) **NIKAL s.r.o.**, 102, Lesná, 67102, CZ

(740) Mgr. Kateřina Davidová, advokát, Dlážďená 1586/4, Praha 1, 11000

(210) O-534594

(591) Barevná

(510) (39) cestování (rezervace -), doprava (rezervace -), doprovázení turistů,  
informace (doprava -), okružní výlety (organizování -), organizace  
cestovních zájezdů, prohlídky (turistické), doprava a přeprava turistů,  
zpracování itinerářů pro cestovní účely.

(511) 39

(111) **359991**

(220) 17.10.2016

(320) 17.10.2016

(442) 08.02.2017

(151) 17.05.2017

(730) **Nemashkalo Volodymyr**, Raisova 409/8, Praha 6, 16000, CZ

**Nemashkalo Larysa**, Raisova 409/8, Praha 6, 16000, CZ

**Nemashkalo Anton**, Raisova 409/8, Praha 6, 16000, CZ

(740) Volodymyr Nemashkalo, Raisova 409/8, Praha 6, 16000

(210) O-534621

(510) (16) tiskárenské výrobky, knihy, omalovánky; (27) tapety.

(511) 16, 27

(540) **3D ŽIVÉ KNIHY - OMALOVÁNKY**

(111) **359992**

(220) 19.10.2016

(320) 19.10.2016

(442) 08.02.2017

(151) 17.05.2017

(730) **Statutární město Plzeň**, náměstí Republiky 1/1, Plzeň, 30632, CZ

(210) O-534686

(510) (9) disky kompaktní (audio-video), počítačové programy (nahrané, s  
možností stažení), počítačové, softwarové aplikace stahovatelné,  
počítačový hardware; (13) ohňostroje; (16) blahopřání, bloky (papířkové  
výrobky), desky na dokumenty (šanonny, pořadače), dopisní papír,  
formuláře, fotografie (tištěné), grafiky, kancelářské potřeby, kromě  
nábytku, knihy, letáky, litografie umělecké, malby (obrazy) zarámované či  
nezarámované, manuály, mapy, noviny, obálky (papířkové výrobky),  
obaly (papířkové výrobky), obaly na lahve lepenkové nebo papířové,  
obaly na spisy, obrazy, papír balící, pastelky, pera (kancelářské potřeby),  
periodika (časopisy), plakáty, pohlednice, psací soupravy (sada psacích  
potřeb), samolepky (papířkové výrobky), sešity, skicáky, tabule reklamní  
z papíru nebo lepenky, publikace, razítka, školní potřeby, tištěné jízdní  
řády, tužky, vložky (papířové), zápisníky (notesy), záložky do knih; (18)  
aktovky (kožená galanterie), batohy, deštníky, diplomatky, kabelky,  
klíčenky (pouzdra na klíče), nákupní tašky, pouzdra na navštívenky, karty,  
průkazky (peněženky), tašky, sportovní tašky; (24) prapory, s výjimkou  
papířových, vlaječky (ne z papíru); (25) čelenky, čepice, klobouky, košile,  
kravaty, opasky, pláštěnky, ponožky, šály, šátky, trička, vesty; (35) design  
reklamních materiálů, marketing, organizování výstav (komerčních nebo  
reklamních), produkce (výroba) reklamních filmů, reklama online v  
počítačové síti, reklama (propagace), reklamní texty (vydávání,  
zveřejňování, oznámení, vyhlášení, publikování), rozhlasová reklama,  
rozšiřování reklamních nebo inzertních materiálů, venkovní reklama; (38)  
kabelová televize (vysílání), pošta (elektronická), rozhlasové vysílání,  
výzvy (služby poskytované rádiem, telefonem nebo jinými  
komunikačními prostředky); (41) dekorace (pronájem), filmová produkce,  
jiná než reklamní, fotografování, hudební produkce, knihovny (půjčovny  
knih), koncertní síně, sály, muzea (provozování), organizace a pořádání  
koncertů, organizování a vedení kolokvií, konferencí, kongresů, seminářů,  
symposií, organizování kulturních nebo vzdělávacích výstav, organizování  
plesů, organizování soutěží vzdělávacích nebo zábavných, organizování  
sportovních soutěží, plánování a organizování večírků, pronájem  
sportovních hřišť, pronájem stadionů, provozování sportovních zařízení,  
provozování zoologických zahrad, předprodej vstupenek, reportéřské  
služby, vydávání knih, výroba rozhlasových a televizních programů,  
vzdělávání, zpravodajské služby, živé představení, živé vystoupení  
(organizování); (42) architektura, plánování městské výstavby, tvorba



počítačových systémů, tvorba software (počítačových programů),  
umělecký design, webové stránky (tvorba a správa).

(511) 9, 13, 16, 18, 24, 25, 35, 38, 41, 42  
(540)

## Město příležitostí

(111) **359993**

(220) 20.10.2016

(320) 20.10.2016

(442) 08.02.2017

(151) 17.05.2017

(730) **Vitamíny s příběhem, s.r.o.**, Královická 544/8, Brandýs nad Labem -  
Stará Boleslav, 25001, CZ

(210) O-534728

(591) Barevná

(510) (5) výrobky farmaceutické, léčiva, potraviny pro lékařské účely, dietní potraviny a dietetické přípravky pro léčebné účely, bylinné výrobky pro léčebné účely, želatinové výrobky pro lékařské účely, povzbuzující přípravky pro lékařské účely, vitaminové přípravky, potravinový doplněk pro zvláštní výživu s léčebnými účinky, potraviny pro zvláštní výživu ve formě tekuté, práškové, tablet a kapslí pro lékařské účely, hygienické výrobky pro léčebné účely, náplasti, obvazový materiál; (35) propagační činnost, reklama, pomoc při řízení obchodní činnosti, obchodní administrativa, kancelářské práce; (41) výchova, vzdělávání, zábava, sportovní a kulturní aktivity, vzdělávací činnost, zejména pořádání kurzů, seminářů, přednášek, školení a jiných vzdělávacích akcí, včetně lektorské činnosti, vydavatelská a nakladatelská činnost, organizování a vedení seminářů, přednášek a školení, školení a praktická příprava osobních asistentů; (44) lékařské služby, ošetrovatelské služby, pečovatelské služby, fyzioterapie a masáže, péče poskytovaná nemocným osobám v jejich domácnostech, konzultace a poskytování informací v oblasti zdravotnictví, zprostředkování zdravotní a kosmetické péče, odborné poradenské služby v oblasti zdravotnictví, zpracování odborných posudků a studií v oblasti prevence a zachování zdraví, poradenská a konzultační činnost v oblasti prevence a zachování zdraví.

(511) 5, 35, 41, 44

(540)



(111) **359994**

(220) 20.10.2016

(320) 20.10.2016

(442) 08.02.2017

(151) 17.05.2017

(730) **CZECH FROST s.r.o.**, Dýšina 408, Dýšina, 33002, CZ

(740) **POLÁČEK a kol.** patentoprávní a známková kancelář, Ing. Jiří Poláček,  
Dominikánská 6, Plzeň, 30112

(210) O-534734

(510) (16) archy papíru, balicí papír, blahopřání, brožury, periodika, dopisní papír, etikety kromě textilních, reprodukce grafické, grafiky, kalendáře, kapesníky papírové, knihy, lepící pásy, noviny, obálky, obaly, papír, papír toaletní, papírenské výrobky, ubrousky papírové, ubrusy papírové, pastelky, plakáty, pohlednice, potřeby na psaní, praporečky papírové, prostírání papírové, pytlíky papírové, ručníky papírové, školní potřeby, těžítka, tužky, fólie na balení z plastických hmot; (29) hranolky mražené, rozinky, jedlé oleje a tuky, jogurt, kandované ovoce, kefir, kokosová moučka, kúry ovocné, mandle zpracované, margarín, marmeláda, maslo, maso, mléčné nápoje, mléčné výrobky, mléko, mražené ovoce, mražené polotovary jídel z potravin spadajících do této třídy, ořišky zpracované, konzervované ovoce, ovocná dřev mražená, ovocné rosoly, smetana, smetanové krémy, tvarohové krémy, sušená vejce, syrovátka, šlehačka, vejce, zelenina mražená, želatina, raci (neživí), ančovičky, garnáti (neživí), humři (neživí), kaviár, konzervy rybí, koryši (neživí), krevety (neživí), langusty (neživí), losos (neživí), rybí moučka pro lidskou spotřebu, mušle jedlé (neživé), rybí plátky, nasolené ryby, potraviny z ryb, ryby marinované, saláty s podílem ryb, slanečci, sardinky (neživí), tuňák (neživí), ryby uzené, rybí omáčky, hotová jídla s podílem ryb, mořské plody, rybí saláty, rybí pomazánky, chlazené a mražené výrobky z ryb; (30) cukroví, cukrovinky mražené, čokoláda, čokoládové nápoje, dorty mražené, jemné pečivo, kakao, kakaové nápoje, káva, kávoviny, kávové nápoje, keksy, koláče mražené, kukuřičné vločky, led pro osvětlení, lístkové těsto mražené, masové pirožky mražené, med, mražené krémy, perníky, müsli, palačinky mražené, pizzy mražené, příchutě (aroma) v rámci této třídy, pudinky, zmrzlina, pojiva a přísady do zmrzliny; (39) balení zboží, automobilová doprava, pronájem skladů a mrazicích boxů, vykládání a skladování zboží, informace o skladování; (40) zmrazování potravin, konzervace potravin a nápojů.

(511) 16, 29, 30, 39, 40

(540)



(111) **359995**

(220) 21.10.2016

(320) 21.10.2016

(442) 08.02.2017

(151) 17.05.2017

(730) **Mužátko Jan**, U Bažantnice 550/45, Praha 5 - Velká Chuchle, 15900, CZ

(740) **AK Pajerová s.r.o.**, Fügnerova 1808/3, Praha 2, 12000

(210) O-534798

(591) Barevná

(510) (29) zpracované ovoce, houby a zelenina (včetně ořechů a luštěnin), ryby (neživé), plody moře a měkkýši (neživí), ptačí vejce a vaječné výrobky, oleje a tuky, mléčné výrobky a jejich náhražky, maso a masné výrobky, pomazánky z ryb a mořských plodů, aju východní (neživí), ančovičky (sardele), bloky vařených, uzených a následně sušených ryb bonito (katsuo-buši), chobotnice (neživé), filety z ančoviček, filety z uzenáče, garnáti (neživí), hlemýždi, hotová jídla obsahující převážně mořské plody, hotové předkrmky obsahující převážně plody moře, humři (neživí), jedlé mušle (neživé), jikry z mořských lososů do potravin, jikry z mořských pstruhů do potravin, kalamáry (upravené), kapr (neživí), karasové, neživí, kaviár, konzervované plody moře, konzervované šneci, konzervy rybí, koryši, neživí, kožnatky (neživé), krab, návky (neživé), náhražka rybích jiker, nasolené a fermentované plody moře (jeotgal), naložené ryby, mušle (neživé), mražené vařené ryby, mražení měkkýši, mražené ryby, mořští okouni (neživí), mořští ježci (neživí), mořské škeble (neživé), mečouni (neživí), loupané krevety, lososové krokety, losos (neživí), langusty (neživé), kukly housenek bource morušového pro lidskou spotřebu, krevety (neživé), krabí placičky, krabi (neživí), krab marinovaný v sójové

omáče (ganjang-gejang), rybí řízky, rybí výrobky konzervované ve skle, rybí tyčinky, rybí pokrm pro lidskou spotřebu, rybí plátky (filé), rybí pasta, rybí kuličky, rybí jikry (zpracované), rybí jikry pro lidskou spotřebu, ryby, raci (s výjimkou živých), quenelle (rybí), pěna rybí, pstruzi (neživí), pražmani obecní (neživí), pražmani obecní (chňapali, neživí), potraviny z ryb, plátky sušených mořských řas (hoshi-nori), plody moře vařené v sójové omáčce (tsukudani), platýsi (neživí), pasta z krabích jiker, opečené roلكy z rybí pasty (čikuwa), okouni (neživí), šnečí kaviár (ke konzumaci), ústřice (neživé, pro lidskou spotřebu), úhoří (neživí), ušeň mořská (neživá), upravené hlemýždi, tuňák (neživí), tuňák (konzervovaný), tresky (neživé), tolstolobici bílí (neživí), sálat z jiker cípala, sušené ryby, sušené olivně (kalamáry), sušené krevety, sušené jikry sledě, sumýši (neživí), soli fermentované jikry ježovky, solené ryby, slávky jedlé (neživé), slímáci upravení pro lidskou spotřebu, sledi (neživí), slanečci, sledi (neživí), sardinky (neživé), ryby (konzervované), ústřice (s výjimkou živých), zpracované rybí výrobky pro lidskou spotřebu, zpracované ryby, zpracované mořské plody, výrobky z mražených ryb, výrobky z mořských plodů, vločky ze sušeného rybiho masa (zushuri-bushi), velryby (neživé), vaření šneci, vařené a sušené ryby, uzení losos, uzení ryby, želé, džemy, kompoty, ovocné a zeleninové pomazánky, ajvar (papriková čalamáda), algináty pro kulinářské účely, aloe vera určená pro lidskou spotřebu, aranžované zpracované ovoce, arašídová pasta, arašidy pro plechovce, arašidy, zpracované, aromatizované ovoce, artyčoková pasta, artyčoky (konzervované), banánové lupínky, blanširované ořechy, zpracované boby, borůvky (zpracované), bramborové hranolky, bramborová kaše v prášku, bramborové knedlíky, bramborové lupínky, bramborové lupínky jako pochutina, bramborové lupínky s nízkým obsahem tuku, bramborové vločky, brambory, (konzervované), brambory (zpracované), zpracovaná brokolice, čočka konzervovaná, česnek (nakládáný), česneková pasta, grilovaná zelenina, glazované ovoce, fermentovaný sójový sýr, fermentované bambusové výhonky vařené a konzervované v soli (menma), feferonky (zpracované), fazolový dip (omáčka), fazole vařené v sójové omáčce (kongjaban), fazole v rajčatové omáčce, fazole s chilli, fazole (konzervované), fazole (zpracované), datle (zpracované), datle, dahl (indický pokrm z luštěnin), cizrna (zpracovaná), citrony (zpracované), cibulové kroužky, cibule (konzervovaná), chřest (zpracovaný), chuťovky na bázi sušeného ovoce, chaluhy (zpracované), broskvové lupínky, kokos sušený, kimči (fermentovaný zeleninový pokrm), kdoule (zpracované), kapustové chipsy, kapusta (zpracovaná), kandované třešně maraschino, kandované ořechy, kandované ovoce, jádra vlašských ořechů, jednohubky z kandovaného ovoce, jednohubky obsahující ovoce, jedlé sušené květy, jedlé plátky sušené chaluhy (tororo-kombu), jedlé ořechy, jedlé mořské řasy, jedlé květiny (zpracované), jedlá slunečnicová semena, jedlá semena, jamy, jablečné lupínky, jablečné chipsy, houbové pyré, hotové zeleninové výrobky, hotové saláty, hlohové lupínky, krájená zelenina, kořeněné ořechy, kořeněné mořské řasy (jaban-gim), kořeněná nakládaná zelenina, konzervy zeleninové, konzervovaný kofen zvonku (doraji), konzervovaný hrášek, konzervované švestky, konzervované čili papričky, konzervované zpracované olivy, konzervované sójové boby, konzervované ořechy, konzervované ovoce, konzervované luštěniny, konzervované jahody, konzervované houby, konzervované fazole, konzervovaná zelenina (v oleji), konzervovaná zelenina, konzervovaná rajčata, konzervovaná nakládáná zelenina, koncentrovaná zeleninová šťáva jako potravina na vaření, koktejlové cibulky, kokosový prášek, kokosové lupínky, míchaná zelenina, masové náhražky na bázi zeleniny, manga (zpracovaná), mandle (zpracované), mandle mleté, mandarinky (konzervované), lupínky z kiwi, loupáný zelený hrášek púlený, loupáné ořechy, loupáná zelenina, loupáná rajčata, listy z tofu, ledviny zvířat (vnitřnosti), lecitin pro kulinářské účely, lanýžová šťáva, kysané zelí, lanýže (konzervované), kvašené sójové boby (natto), kukuřice (konzervovaná), krájené ovoce, konzervované, krájené ovoce konzervované ve skle, krájené ovoce, krájená zelenina (konzervovaná), krystalizovaný zázvor, krokety, náplň do pečiva (konzervované ovoce), náplně na bázi ovoce do cobbleru, náplně do ovocných koláčů, náplně do moučníků na bázi ovoce, nugety ze strouhaných brambor, naložené slupky vodního melounu, nakrájené zeleninové saláty, nakrájená zelenina do salátů, nakládáné ředkve, nakládáné pálivé papriky, nakládáné papričky jalapeños, nakládáné papriky, nakládáné ovoce, nakládáné okurky, nakládáná zelenina, nakládáná cibule a mrkev, mražené čínské zelí, mražené ovoce, mražené listy hasivky orličí (gosari), mražené bambusové výhonky, mražená zelenina, mražená hotová jídla obsahující převážně zeleninu, mleté ořechy, oříšky zpracované, oříšky piniové (zpracované), ovocný pektin, ovocné želé, ovocné šťávy na vaření, ovocné saláty, ovocné roلكy, ovocné prášky, ovocné lupínky, ovocné pyré, ovocná kúra, ovocná dřev, ovoce s cukrovou polevou na špejli, ovoce naložené v alkoholu, ovoce konzervované,

opečené mořské řasy, opečené listy mořských řas (yaki-nori), olivy (sušené), olivy konzervované, olivy (zpracované), olivové pyré, okurkové kimči (oi-sobagi), ochucené ořechy, obalované arašidy, řasy upravené jako potraviny, směsi ovoce a ořechů, směsi nakládáné zeleniny, smažené fazole, smažené banány, slunečnicová semínka (zpracovaná), semena (zpracovaná), rozinky, rajčatové výtázky, rajčatová šťáva na vaření, rajčata (zpracovaná), púlený žlutý hrách, púlený hrách, pražené ořechy, pražené arašidy, pomeranče (zpracované), picalilli (zahuštěná kořeněná zelenina), pektin pro kulinářské účely, pasta z ančoviček, parmigiana s lilkem (jihotalské jídlo), papáje (zpracované), papriky (zpracované), zpracované papriky k přímé konzumaci, palmová srdíčka (zpracovaná), ovocný protlak, sušené ananasy, sušená čočka, sušená manga, sušená jedlá rosolovka řasotvará, sultánky, solené ořechy, směsi sušeného ovoce a zpracovaných oříšků jako pochutina, směsi sušeného ovoce, sušené brusinky, sušené datle, sušené duriany, sušené fazole, sušené fíky, sušené jahody, sušené jedlé houby, sušené jedlé mořské řasy (hoši-wakame), sušené jedlé černé houby, sušené jedlé řasy, sušené kaki (got-gam), sušené kusy agarového oříšku (kanten), sójové boby (zpracované), špenát (upravený), špenát, konzervovaný, špenát (zmražený), vařený špenát, vařené ořechy, vařené ovoce, vařené olivy, upravené ovoce, upravené kešu ořechy, upravené houby, třešně (zpracované), tyčinky z tofu, tyčinky z ořechů nebo semínek, tykve (rostliny, konzervované), sušené švestky, sušené sójové boby, sušené papáje, sušené oříšky, sušené ovoce, sušené luštěniny, sušené lupínky z jedlých mořských řas na posypání rýže v horké vodě (ochazuke-nori), sušené lanýže (jedlé houby), vegetariánské párky, velkozrný hrách (dřeňový), výrobky ze sušeného ovoce, výtázky z mořských řas jako potravina, zavařené ovoce, želatina vyrobená z kofene zmijovce indického (konjako), zpracovaná čínská hořčice, zpracovaná zelená cibulka, zpracovaná zelenina, zpracovaná semena vodních melounů, zpracovaná semena jitrocele, zpracovaná růžičková kapusta, zpracovaná jablka, zpracovaná dýňová semínka, zpracovaná citronela (citronová tráva), zpracovaná cibule, zpracovaná řepa, zeleninové šťávy na vaření, zeleninové výtázky na vaření (šťávy), zeleninové výtázky na vaření, zeleninové výtázky do potravin, zeleninové saláty, zeleninové pyré, zeleninové prášky, zeleninové hamburgery, zpracovaný kokos, zpracovaný hrášek, zpracovaný baklažán, zpracované šalotky (požívané jako zelenina, nikoli ochucovadlo), zpracované vlašské ořechy, zpracované vinné listy, zpracované plody liči, zpracované pistácie, zpracované ořechy, zpracované olivové pyré, zpracované oddenky, zpracované meruňky, zpracované luštěniny, zpracované listy kapusty kadeřavé, zpracované kořeny, hlízy, zpracované kaktusy do jídel, zpracované jedlé mořské řasy, zpracované jedlé květiny v krystalizované formě, zpracované jedlé houby (cordyceps), zpracované fazolové klíčky, zpracované broskve, zpracované betelové ořechy, zpracované batáty, zpracované avokádo, zpracované artyčoky, zpracovaný spirulin, bilkovina pro kulinářské účely, kachní vejce, křepelčí vejce, nakládáná vejce, náhražky vajec, slepičí vejce, solená vejce, stoletá vejce, sušená vejce, vaječný bílek, vejce, zmrazená vejce, zpracovaná vejce, žloutek, arašídový olej, arašídový olej (do potravin), chilli olej, extra panenský olivový olej, hovčzí lůj (jako potravina), hovčzí tuk, hydrogenované oleje do potravin, jedlé oleje, jedlé oleje určené ke glazování pokrmů, jedlé oleje určené k přípravě pokrmů, jedlé oleje získané z ryb (jiné než olej z tresčích jater), jedlé tuky, kokosové máslo, kokosový olej, kokosový olej a tuk (jako potravina), kostní olej, konzumní, kořeněné oleje, kukuřičné tuky, kukuřičný olej, lněný olej (jedlý), lněný olej pro kulinářské účely, lůj jako potravina, máslo na vaření, máslo ze semen, máslový olej, medové máslo, olej z dýňových semen pro potravinářské účely, olej z hroznových jader, olej z rýžových otrub (do potravin), olej z rýžových otrub pro potravinářské účely, olej ze semínek kamélie pro použití jako potravina, olej ze sójových bobů, olej ze sójových bobů jako potravina, olej ze sójových bobů na vaření, oleje na vaření, olejové směsi (pro potravinářské účely), olivový olej, olivový olej (jedlý), ořechové oleje, palmový olej (jedlý), pokrmový tuk, přípravy z másla, přepuštěné máslo, rostlinné oleje do potravin, rostlinné tuky do potravin, rostlinné tuky na vaření, saturejčková másla, řepkový olej, řepkový olej (jedlý), živočišné tuky do potravin, živočišné oleje do potravin, ztužené oleje do potravin, ztužené oleje (hydrogenované oleje do potravin), zahuštěné máslo, vepřové sádlo, velrybí tuk do potravin, tuky na vaření, velrybí olej do potravin, tukový základ na výrobu jedlých tuků, tukové pomazánky na chléb, slunečnicový olej (jedlý), sezamový olej, acidofilní mléko, arašídové mléko pro kulinářské účely, bio mléko, bylinkové máslo, bylinkový sýr, cancoillotte (sýr), bělidá (mléčná) do nápojů, dezerty na bázi náhražkového mléka, dulce de leche (kondenzované mléko), ghee (indické přepuštěné máslo), hotový strouhaný sýr, hrudkový sýr, instantní smetana do kávy, instantní smetana do nápojů, jogurt, jogurtové nápoje, jogurt z kozího mléka, jogurty na pití, jogurty s ovocnou příchutí, kokosové mléko na vaření,

kokosové mléko v prášku, kondenzované mléko, sýrové výrobky, čerstvé nezrající sýry, česnekové máslo, kozi mléko, konopné mléko používané jako náhražka mléka, kozi sýr, kořeněný sýr, kravské mléko, kumys (nápoj z kvašeného kobyliho mléka), kvasinky (mléčné) pro kulinářské účely, kysané mléko, lyofilizované kousky tofu (kohri-dofu), mandlové mléko pro kulinářské účely, margarínové náhražky, margarín, mascarpone, mléčné koktejly, mléčné nápoje (s vysokým obsahem mléka), mléčné nápoje obsahující ovoce, mléčné pomazánky, máslo, máslová směs, máslové krémy, měkké bílé hrudkové sýry, míchaný sýr, měkký bílý sýr, měkký plišňový sýr, měkký sýr, odtučněné mléko, ochucené mléčné nápoje, ochucené mléko, ochucené mléko v prášku pro přípravu nápojů, ochucené jogurty, nízkotučný sýr, nízkotučné mléčné pomazánky, nízkotučné jogurty, nápoje z bakterií kyseliny mléčné, nápoje vyrobené z mléčných výrobků, nápoje vyrobené z mléka nebo obsahující mléko, nápoje na bázi mléka s obsahem ovocné šťávy, nápoje na bázi mléka s obsahem kávy, nápoje na bázi mléka ochucené čokoládou, nápoje na bázi mléka, nápoje na bázi jogurtu, náhražky sýrů, náhražky másla, náhražky kysané smetany, náhražka smetany (náhrady mléčných výrobků), mozzarelové sýrové prsty, nemléčná náhrada mléka nebo smetany, mléčné výrobky, mléko v prášku pro potravinářské účely, mléko, šlehačka, šlehaná poleva na bázi mléčných výrobků, sýr čedar, sýr v prášku, sýr s modrou plísní, sójový jogurt, sušené mléko, sušená syrovátka, sójové mléko, smetana v prášku, smetana s vysokým obsahem tuku, smetana ke šlehání, smetana do kávy ve formě prášku, smetana do kávy obsahující převážně mléčné výrobky, smetana (zakysaná smetana), smetana (mléčný výrobek), sražené kousky tofu (abura-age), rýžové mléko (náhražky mléka), ryzahenka (fermentované pečené mléko), quark (tvaroh), přípravky na výrobu jogurtu, proteinové mléko, podmáslí, ovčí sýr, ovčí mléko, žervé, zrající sýry, zrající sýr s plísní, zmrzlinové koktejly, vaječný nápoj (nealkoholický), uzený sýr, tvrdý sýr, tvarohový sýr (cottage), tvarohový sýr, tvarohové přípravky, tvaroh, tofu, tlačěnka, tempeh, tavený sýr, sýrové tyčinky, sýrové směsi, sýrové omáčky, sýrové pomazánky, sýrové fondue, syřidlo, syrovátka, masové pomazánky, balené maso, bologna (masový výrobek boloňského typu), chorizo (salámová klobása), droby, dršťky, drůbež, drůbež (neživá), filety z kuřecích prsou, grilovací klobása německého typu (bratwurst), grilované kuře (yakitori), grilovaný vepřový bok (samgyeopsal), haggis (skopový prejt), masové, sýrové a zeleninové náplně do hamburgerů, hluboce zmrazená drůbež, hluboce zmrazené kuře, hotová jídla obsahující (převážně) kuřecí maso, hotová jídla obsahující (převážně) slaninu, hotová jídla vyrobená z masa (převážně z masa), hotová jídla vyrobená z drůbeže (převážně z drůbeže), hotová jídla obsahující převážně zvěřinu, hovězí hamburgery, hovězí maso, čerstvá drůbež, čerstvé maso, masné výrobky, lančmity (luncheon meats), kuřecí pěna, kuřecí nugety, kuře, krůtí maso, krůtí karbanátky, krůta, krocan, krájené a kořeněné grilované hovězí maso (bulgogi), kousky kuřecího masa jako náplň sendvičů, konzervy masové, konzervované vepřové maso, konzervované vařené maso, konzervované klobásy, klobásy, salámy, párky, klobásy, klobása polského typu, játra, jelito, krvavá tlačěnka, jehněčí, zpracované, jedlé žaby, neživé, husí játra (foie gras), huspenina, hovězí plátky, hovězí pečené, párky v těstíčku, párky v kukuřičném těstíčku, párky na přípravu hotdogů, paštiky, opečené kousky slaniny, náhražky drůbeže, nevařené hamburgery, nasolené maso, nakládané vepřové nozičky, mražené masové výrobky, mražené maso, mortadella, morek jako potravina, mleté maso (nadrobno nakrájené maso), masový rosol, masové výtázky, masové steaky, masové náhražky, masové knedlíčky, masová náplň do pečiva, maso nakrájené na plátky, maso k výrobě uzenin, maso (konzervované), masné výrobky ve formě karbanátků, šunkové koleno, šunka, šiškebab, vepřové kotlety, vařené kuře, uzené párky, uzené maso, telecí maso, syrové klobásy, sušené maso, sušené kuřecí maso, sušené hovězí maso, solené maso, smažené maso, smažená kuřata, slaninové kůrky, slanina, saveloys (druh uzeniny), salám pepperoni, salám, rousong (maso trhané na kousky), quenelle (masové), prosciutto (italská šunka), porcované kuřecí maso, pastrami, želatina, zvěřina, zpracované masové výrobky, zpracované maso, zpracované hovězí maso, zavařené maso, yakitori (japonský kuřecí špíz), výtázky z drůbeže, výrobky z krůtího masa, výrobky z jehněčího masa, vuřty, vepřový hřbet, vepřové maso, vepřové kůrky; (30) káva, čaj, kakao a jejich náhražky, cukr, přírodní sladidla, sladké polevy a náplně, výrobky z velkých produktů, led, zmrzlina, mražené jogurty a sorbety, pekárenské výrobky, cukrovinky, čokoláda a zákusky, soli, chuťové přísady, ochucovadla a koření, zpracované obilí, škrob a produkty z nich vyrobené, pečící přípravky a droždí, sirupy a melasa, sladké polevy a náplně, biologický med pro lidskou spotřebu, bylinný med, bílý cukr, cukr (jiný než pro lékařské účely), cukr k přípravě džemů, cukr k přípravě ovocných konzerv, cukr k přípravě želé, cukr krystal (ne jako cukrovinka), med, melasa, cukrovinky (ke konzumaci), granulovaný cukr, hnědý cukr,

invertní cukr, hroznový cukr, invertní cukrový krém (umělý med), karamelizovaný cukr, kostkový cukr, maltóza (sladový cukr), krystalizovaná maltóza ve spreji do potravin, med, medové náhražky, medové polevy na šunku, aromatické přípravky k výrobě bylinných čajů, aromatické čaje (k jiným než léčebným účelům), aromatické přípravky k výrobě neléčivých výluhů, asijský meruňkový čaj (maesilcha), balené čaje (k jiným než léčebným účelům), bylinkové čaje (neléčivé), bylinné přípravky na výrobu nápojů, bylinné čaje (s výjimkou těch pro léčebné použití), bílý lotosový čaj (baengnyeoncha), bílý čaj, čaj (neléčivý) s brusinkovými listy, čaj (neléčivý) s brusinkovými výtažky, čaj darjeeling, čaj earl grey, čaj lapsang souchong, čaj oolong, čaj bez teinu, čaj bez teinu s umělými sladidly, čaj chai, čaj k luhování, čaj rooibos, čaj s jablečnou příchutí (k jiným než léčebným účelům), čaj s pomerančovou příchutí (k jiným než léčebným účelům), čaj z červeného ženšenu, cukrovinky mražené, instantní zmrzlinové směsi, jedlé ledové sochy, jedlé ovocné polevy, jedlý moučkový cukr k použití do zdobíček, jogurtová zmrzlina (s větším podílem zmrzliny), led, led (přírodní nebo umělý), led ke chlazení, ledové kostky, ledové nápoje na bázi kakaa, ledové nápoje na bázi kávy, ledové nápoje na bázi čokolády, ledové tříště se slazenými červenými fazolemi, mléčná zmrzlina, mražené cukrovinky, mražené cukrovinky (neléčivé), mražené cukrovinky obsahující zmrzlinu, mražené jogurtové cukrovinky, mražené jogurtové dorty, mražené jogurtové koláče, mražené pudinky, mražený jogurt (mražená cukrovinka), náhražka zmrzliny, šumáky, šerbety (zmrzlina), šerbety (cukrovinky), vodová zmrzlina, vodová a smetanová zmrzlina, sorbety (zmrzlinové), směsi sorbetů (zmrzliny), směsi na přípravu mražených cukrovinek, směsi na cukrové polevy, směsi k přípravě zmrzlinových výrobků, směsi k přípravě zmrzlinových cukrovinek, směsi k přípravě vodových zmrzlin, smetanové a mléčné zmrzliny, prášky na výrobu zmrzliny, pojiva do zmrzlin v rámci tř. 30, parfait (italský mražený dezert), ovocné zmrzliny, ovocné zmrzlinové tyčinky, organická pojiva do zmrzliny, ochucené zmrzliny, nanuky z mraženého krému, nanuky s mléčnou příchutí, nanuky obsahující mléko, nanuky, zmrzliny s čokoládovou příchutí, zmrzliny obsahující čokoládu, zmrzlinové směsi, zmrzlinové sendviče, zmrzlinové nápoje, zmrzlinové náhražky na bázi sóji, zmrzlinové dorty, zmrzlinové dezerty, zmrzlinové cukrovinky ve formě nanuků, zmrzlinové cukrovinky, zmrzlina neobsahující mléko, zmrzlina a led, zmrzlina, zmrazené mléčné cukrárenské výrobky, zmrazené cukrovinky na tyčce, výrobky ze zmrzliny na bázi sóji, vodové zmrzliny s ovocnou příchutí ve formě lízátek, cereální tyčinky a energetické tyčinky, chléb, moučkolníky, zákusky, dorty a sušenky, sladkosti (bonbóny), sladké tyčinky a žvýkačky, arašidové cukrovinky, buchtý s marmeládou, arašidový krokant, chalva (cukrovinka), chlazené dezerty, čokoláda, čokoláda bez léčivých přísad, čokoláda do cukrovinek a pečiva, čokoláda na polevy, čokoláda s alkoholem, čokoláda s japonským křenem, čokoláda s likérem, čokoládová poleva, čokoládová pěna, čokoládová rýže, čokoládové cukrovinky bez léčivých přísad, čokoládové cukrovinky obsahující pralinky, čokoládové cukrovinky s příchutí pralinek, čokoládové fondue, čokoládové krémy, čokoládové ozdoby na cukrářské výrobky, čokolády, čokoládový marcipán, čokoládové vafle, čokoládové příchutě, čokoládové pomazánky obsahující ořechy, čokoládové pomazánky na chléb, čokoládové pomazánky, čokoládové ozdoby na vánoční stromky, čokoládové ozdoby na dorty a koláče, cukrářské výrobky bez léčivých přísad, cukrářské výrobky, cukrářské konfety na pečení, cukrová vata, cukrovinky s čokoládovou příchutí, cukrovinky obsahující želé, cukrovinky obsahující čokoládu bez léčivých přísad, cukrovinky na bázi pomerančů, cukrovinky obsahující džem, cukrovinky ke zdobení vánočních stromků, cukrovinky bez léčivých přísad jako součást nízkokalorických diet, cukrovinky (bonbóny), cukrovinky, croissanty, crème caramel, cukrovinky s mléčnou příchutí bez léčivých přísad, cukrovinky s mátovou příchutí (neléčivé), cukrovinky s příchutí lékořice, cukrovinky s tekutou alkoholovou náplní, cukrovinky s tekutou ovocnou náplní, cukrovinky s vinnou náplní, cukrovinky s čokoládovou polevou, cukrovinky tekuté, cukrovinky ve formě vajíček bez léčivých přísad, cukrovinky z bramborové mouky, dezerty Pavlova s lískovými oříšky, dezerty z prosa nebo pražené rýže obalované v cukru (okoshi), drobenkový koláč, grahamové kreky, hotové dezerty (cukrovinky), hotové pudinky, hotové dezerty (čokoládové), instantní dezertní pudinky, japonské piškotové buchtý (kasutera), jablečné smaženky, jedlý papír, jedlý rýžový papír, jednohubky, kakaové krémy ve formě pomazánek, kandys, ananasové smaženky, balené obědy sestávající zejména z rýže a obsahující také maso, ryby nebo zeleninu, banánové smaženky, bazozi (nadívané bochánky), brišky, buchtý s džemem z červených fazolí, burritos (pšeničné tortilly), calzone (plněná pizza), celozrné lupinky, cereální jednohubky se syrovou příchutí, cereální lupinky, chalupas (tradiční mexický pokrm), cheeburgy (sendviče), chimichanga (smažené mexické burrito), chipsy taco, chipsy vyrobené z

obilnin, chlazené pizzy, chow mein (čínské nudle), chow mein (jídla na bázi nudlí), chuťovky z pražené kukuřice, cibulové bochánky, čerstvá pizza, čerstvé plněné pečivo, čerstvé rolinky s párkem, čínské knedlíčky vařené v páře (shumai), bezmasé koláče, bavorské krémy, brownie (čokoládové pečivo), cereální sušenky pro lidskou spotřebu, churros (španělské smažené tyčinky), crème brûlée, cukrářské piškoty (pečivo), dort s cukrovinkami, dortové oplatky, dorty, dorty (sladké nebo slané), dánské máslové sušenky, dánské pečivo, čajové pečivo z mléčné čokolády, čerstvé pirohy, čokoládovo-karamelové oplatky, čokoládová hmota, čokoládové dorty, čokoládové oplatky, čokoládové pečivo, čokoládové sušenky, čínské koláčky štěstí, hotová jídla v podobě pizzy, hotová jídla obsahující těstoviny, hotová jídla obsahující převážně těstoviny, hotová jídla obsahující převážně rýži, hotová jídla na bázi těstovin, hotová jídla na bázi rýže, horké párky s kečupem v rozkrojených rohlíčích, hamburgery v housce, grilované sendviče, fajitas, extrudované sýrové kuličky (kukuřičné chuťovky), extrudované pšeničné chuťovky, enchiladas (plněné kukuřičné placky), empanadas (plněné kapsy), dýňová kaše (hobak-juk), hotová jídla z rýže, hotová pizzová jídla, hotová slaná jídla vyrobená z bramborové mouky, hotové hamburgery v housce, hotové potraviny v podobě omáček, hotové slané pochutiny z extrudované kukuřičné mouky, jáhlové koláče, čokoládové tyčinky určené k přímé spotřebě, čínské plněné knedlíky (gyoza, vařené), krekry ochucené bylinkami, korpusy na pizzu, konzervované špagety v rajčatové omáčce, konzervované těstoviny, konzervované pizzy, koláčky z lepkavé rýže (chapsaltock), koláček z drcené lepkavé rýžové mouky posypaný sušenými drcenými fazolemi (injeolmi), koláče se zvěřinou, koláče s ovocnou náplní, koláče s náplní (sladkou nebo pikantní), koláče s náplní, koláče s drůbeží, koláče plněné vepřovým masem, koláče obsahující zeleninu, koláče (páje) se zvěřinou a drůbežím masem, koláč se zelenou cibulí (pajeon), knedlíčky won ton, knedlíčky s krevetkami, karamelový popcorn s praženými ořechy, karamelový popcorn, jídla obsahující převážně rýži, jiaozi (plněné knedlíky), jemné preclíky, jarní závitky, nachos (kukuřičné lupínky), mražené pečivo plněné zeleninou, míchaná smažená rýže, mražené pečivo plněné masem a zeleninou, mražené pečivo plněné masem, mražená pizza, masové koláče (hotové), masové koláče, makaróny se sýrem, lupínky, vločky (obilné), lupínky z těsta wonton, lasagne, kukuřičné lupínky s příchutí zeleniny, kukuřičné lupínky s příchutí mořských řas, kukuřičné lupínky, kukuřičné křupky (pochutiny), kukuřičné kroužky (pochutiny), kukuřice (pražená), krevetové krekry, krekry vyrobené ze zpracovaných cereálií/obilnin, krekry s masovou příchutí, krekry plněné sýrem, krekry ochucené zeleninou, krekry ochucené sýrem, krekry ochucené kořením, párky v rohlíku (sendviče), párky v rohlíku (připravené), párek v pečivu, pochutiny obsahující převážně extrudované cereálie, pochutiny na bázi rýže, plněné těstoviny, plněné bagety, placky z fazolí mungo (bindaetook), pizzy (hotové), pizza korpusy, pizza, pečivo z listového těsta se šunkou, pečivo s náplní trojúhelníkovitého tvaru (samosas), pečivo obsahující zeleninu a ryby, pečivo obsahující zeleninu a maso, pečivo obsahující zeleninu a drůbeží maso, pařené bochánky plněné mletým masem (niku-manjuh), palačinky (crepes), palačinky, okonomiyaki (japonské ochucené placky), ochucený popcorn, obědy v krabičkách obsahující rýži s masem, rybami nebo zeleninou, občerstvení (na bázi cereálií), obložené housky, nepečená pizza, předpečené korpusy na pizzu, preclíky, pražená kukuřičná zrna, pražená kukuřice se syrovou příchutí, pot pies (slané plněné koláče), popcorn s cukrovou polevou, popcorn pro přípravu v mikrovlnné troubě, popcorn (pražená kukuřice), polévka s těstovinami v korejském stylu (sujebi), pokrmy z nudlí (hotové), pokrmy obsahující převážně těstoviny, pochutiny vyrobené ze sójové mouky, pochutiny vyrobené ze strouhanky, pochutiny vyrobené z rýžové mouky, pochutiny vyrobené z pšenice, pochutiny vyrobené z obilného škrobu, pochutiny vyrobené z obilné mouky, pochutiny vyrobené z neloupané pšenice, pochutiny vyrobené z müsli, pochutiny vyrobené z kukuřičné mouky, pochutiny vyrobené z kukuřice, pochutiny vyrobené z bramborové mouky, pochutiny s obsahem cereálií, pochutiny připravené z kukuřice, pochutiny obsahující převážně chléb, nové koření (koření); (35) obchodní analýzy, průzkum a obchodní informační služby, obchodní služby s výše uvedenými výrobky ve tř. 29 a 30, informace pro spotřebitele, pomoc v obchodní a podnikatelské činnosti, management a administrativní služby, reklamní, marketingové a propagační služby, dražební služby, maloobchodní prodej alkoholických nápojů s výjimkou piva, maloobchodní prodej cukrářských výrobků, maloobchodní prodej dezertů, maloobchodní prodej kakaa, maloobchodní prodej kávy, maloobchodní prodej čajů, maloobchodní prodej čokolády, maloobchodní prodej masa, maloobchodní prodej mléčných výrobků, maloobchodní prodej mořských plodů, maloobchodní prodej mražených jogurtových krémů, maloobchodní prodej nealkoholických nápojů, maloobchodní prodej pečiva, maloobchodní prodej piva, maloobchodní

prodej přípravků na výrobu alkoholických nápojů, maloobchodní prodej přípravků na výrobu nápojů, maloobchodní prodej sorbetů, maloobchodní prodej zmrzliny, maloobchodní prodej čokolády, maloobchodní prodej čajů, maloobchodní prodej cukrářských výrobků, maloobchodní prodej alkoholických nápojů s výjimkou piva, maloobchodní prodej nealkoholických nápojů, maloobchodní prodej mražených jogurtových krémů, maloobchodní prodej mořských plodů, maloobchodní prodej mléčných výrobků, maloobchodní prodej masa, maloobchodní prodej kávy, maloobchodní prodej kakaa, maloobchodní prodej dezertů, maloobchodní prodej přípravků na výrobu alkoholických nápojů, maloobchodní prodej piva, maloobchodní prodej pečiva, maloobchodní prodej přípravků na výrobu nápojů, maloobchodní prodej sorbetů, maloobchodní prodej zmrzliny.

(511) 29, 30, 35

(540)

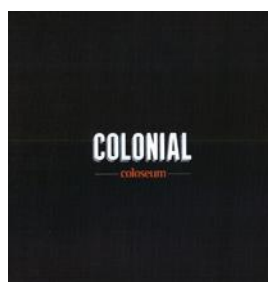

(111) 359996

(220) 25.10.2016

(320) 25.10.2016

(442) 08.02.2017

(151) 17.05.2017

(730) REXY s.r.o., Zdikovská 3007/15, Praha 5, 15000, CZ

(740) Mgr. Miloš Kravciv advokát, Heřmanova 1088/8, Praha 7, 17000

(210) O-534835

(510) (9) digitální vývěsky, monitory, počítačové programy (nahrané), počítačové, softwarové aplikace stahovatelné, počítačový hardware, počítačový software (nahraný), programy operačních systémů (nahrané), promítací plátna, promítací přístroje, promítací žárovky, diaprojektory, propojovací mezipřechy (počítače); (35) aktualizace a údržba dat v počítačových databázích, design reklamních materiálů, dodavatelské služby pro třetí osoby (nákup výrobků a služeb pro jiné podniky), marketing, marketingové studie, počítačové databáze (překlad informací do -), počítačové databáze (systemizace informací do -), poskytování obchodních informací prostřednictvím webových stránek, poskytování online tržního prostoru pro nakupující a prodávající výrobků a služeb, průzkum trhu, reklama, reklama online v počítačové síti, reklama placená kliknutím, reklamní materiály (zasílání zákazníkům), reklamní materiály (aktualizování), reklamní plochy (pronájem), zboží (předvádění); (41) elektronické publikování (DTP), fotografování, psaní scénářů, stříh videopásků, studia nahrávací (služby); (42) architektonická poradenství, architektura, design (umělecký), konzultace v oblasti počítačového software, konzultace v oblasti webového designu, konzultační služby v oblasti informačních technologií, počítačové programování, počítačové programy (aktualizace), počítačové programy (instalace), počítačové programy (kopírování), počítačové systémy (analýzy), počítačové systémy (tvorba), poradenství v oblasti navrhování a vývoje počítačového hardware, projekce (stavební), projektová činnost, studie technických projektů, projektování, projektové studie technické, pronájem počítačového serveru (serverhosting), pronájem počítačového software, pronájem počítačů, pronájem webových serverů, software jako služba (SaaS), tvorba webových stránek (pro třetí osoby), tvorba software (počítačových programů), údržba počítačových programů, výzdoba interiérů.

(511) 9, 35, 41, 42

(540)

**Digital experience by REXY**

(111) 359997

(220) 09.11.2016

- (320) 09.11.2016  
(442) 08.02.2017  
(151) 17.05.2017  
(730) **SLOT Group, a.s.**, Jáchymovská 142, Karlovy Vary, 36010, CZ  
(210) O-535146  
(510) (38) šíření informací prostřednictvím sítí, poskytování informací prostřednictvím internetu, spoje (komunikace), poskytování přístupu k internetovým diskusním fóřům, elektronická pošta, posílání a přijímání zpráv elektronicky, počítačová komunikace, poskytování přístupu k databázím, přenos zpráv a obrazových informací pomocí počítače.

(511) 38

(540)

**CzechBet**

- (111) **359998**  
(220) 09.11.2016  
(320) 09.11.2016  
(442) 08.02.2017  
(151) 17.05.2017  
(730) **REMY COINTREAU CZECH REPUBLIC s.r.o.**, Pod Klaudiánkou 1174/4b, Praha 4 - Podolí, 14700, CZ  
(740) Mgr. Eva Hodáková, Nitranská 988/19, Praha 3, 13000  
(210) O-535161  
(510) (33) alkoholické nápoje (s výjimkou pív); (35) propagační činnost, reklama, pomoc při řízení obchodní činnosti.

(511) 33, 35

(540)

**321**

- (111) **359999**  
(220) 09.11.2016  
(320) 09.11.2016  
(442) 08.02.2017  
(151) 17.05.2017  
(730) **BOSPOL s.r.o.**, Bezručova 168, Zlín, 76302, CZ  
(740) Ing. Jiří Stěhlák, Šumberova 42, Praha 6, 16200  
(210) O-535164  
(510) (20) nábytek všeho druhu, sedací nábytek, kancelářský nábytek, nábytek pro obývací pokoje, dětský nábytek, kuchyňský nábytek, nábytek pro ložnice, nábytek pro koupelny, campingový nábytek, ratanový nábytek, kovový nábytek, plastový nábytek, nábytek z masivu, židle, stoly, stolní desky, postele a matrace, postelové rošty, zrcadla a rámy, nábytkové a dekorativní doplňky v rámci této třídy, bedny, boxy, palety a přepravky jako nábytek (mekovové); (35) velkoobchodní, maloobchodní a elektronický prodej nábytku a bytového zařízení, obchodní zastoupení jiných podnikatelských subjektů, předvádění výrobků, reklamní a marketingové činnosti, administrativní a kancelářské práce, obchodní poradenství, pomoc při řízení firmy nebo obchodu, poradenství a poskytování informací v oblasti prodeje nábytku a bytového zařízení; (37) opravy a montáž bytového zařízení, opravy, montáž i demontáž nábytku, truhlářské nebo zámečnické montáže a opravy, čisticí a úklidové práce, stavebně-montážní práce, malířské a lakýrnické práce, stavební činnosti, poradenství a poskytování informací v oblasti oprav a montáží nábytku a stavebnictví; (40) zpracování a úprava materiálů, zejména dřeva, plastu, papíru, skla, kůže a kovu, výroba nábytku, finální úpravy výrobků, zejména nábytku, truhlářství, zámečnictví, poradenství a poskytování informací v oblasti zpracování a úpravy materiálů, a to dřeva, plastu, papíru, skla, kůže a kovu.

(511) 20, 35, 37, 40

(540)

**BOSPOL**

- (111) **360000**  
(220) 10.11.2016  
(320) 10.11.2016  
(442) 08.02.2017  
(151) 17.05.2017  
(730) **Nozarová Denisa**, Josefa Hory 671, Kladno, 27201, CZ  
(740) Stínková & Stínka, advokáti s.r.o., Mgr. Jan Stínka, Průchodní 346, Kladno, 27201  
(210) O-535192  
(591) Barevná

- (510) (5) potraviny biologické, dietetické, posilující a obohacené vitamíny pro léčebné účely, dietetické nutriční doplňky, pečivo a bezpečné potraviny k léčebným účelům, pečivo pro zvláštní výživu k léčebným účelům; (30) med, výrobky z medu spadající do této třídy, koření, přírodní vlákniny (jako potravina), výrobky ze sóji spadající do této třídy, mlynářské, těstářenské, pekařské a cukrářské výrobky, výrobky obsahující obiloviny a směsi z nich, výrobky z mouky, kukuřice, výrobky expandované, extrudované, čokoláda a výrobky z ní, pochutiny a pokruty na bázi obilovin, jemné a trvanlivé pečivo, chléb všeho druhu, mouka, sladové prášky a polevy, dorty, cukrovinky, zmrzliny, pizzy; (40) těstářenská, pekařská a cukrářská činnost a zpracování jejich výrobků, zmrazování potravin, provozování pekařství a cukráren - výroba (zpracování).

(511) 5, 30, 40

(540)



- (111) **360001**  
(220) 15.11.2016  
(320) 15.11.2016  
(442) 08.02.2017  
(151) 17.05.2017  
(730) **Dino Toys s.r.o.**, K Pískovně 108, Mnichovo Hradiště - Veselá, 29501, CZ  
(740) FISCHER & PARTNER Intellectual Property s.r.o., Na Hrobci 294/5, Praha 2, 12800  
(210) O-535296  
(510) (16) krabice z papíru a kartonu, obaly z papíru, kartonu a umělé hmoty; (28) hračky, stolní hry, individuální a společenské hry, pouzdra a krabice vyplněné herními předměty, herní plány z kartonu nebo umělých hmot.

(511) 16, 28

(540)

**KAMIONEM  
PO EVROPĚ**

- (111) **360002**  
(220) 16.11.2016  
(320) 16.11.2016  
(442) 08.02.2017  
(151) 17.05.2017  
(730) **Bulls & Bears Investment Company a.s.**, Staroměstské náb. 391/59, Děčín, 40502, CZ  
(740) JM-Legal, advokátní kancelář, Mgr. Jan Kološ, nám. Kinských 76/7, Praha 5, 15000  
(210) O-535320  
(591) Barevná

- (510) (35) propagační činnost, reklama, pomoc při řízení obchodní činnosti, obchodní administrativní, kancelářské práce; (36) služby finanční, služby peněžní, služby nemovitostní; (41) výchova, vzdělávání, zábava, sportovní a kulturní aktivity.  
(511) 35, 36, 41  
(540)



- (111) **360003**  
(220) 16.11.2016  
(320) 16.11.2016  
(442) 08.02.2017  
(151) 17.05.2017  
(730) **TPC INDUSTRY CZECH REPUBLIC a.s.**, Biskupský dvůr 2095/8, Praha 1 - Nové Město, 11000, CZ  
(740) A. Holas & partner Patentová a známková kancelář, Ing. Mgr. Hana Holasová, Křížová 4, Brno, 60300  
(210) O-535329  
(591) Barevná  
(510) (6) kovová zařízení pro nakládání a vykládání, zejména manipulační palety, pásy, popruhy, přepravné palety; (7) stavební stroje a zařízení, zejména buchary, buldozery, čerpadla, drtiče, jeřáby, kladkostroje, kompresory a podobně, hydraulické hnací stroje a motory, hydraulická ovládací zařízení pro stroje, motory a hnací stroje, pneumatická ovládací zařízení pro stroje, motory a hnací stroje, manipulační zařízení (na principu vzduchového polštáře), manipulatory (stroje) automatické, manipulační zařízení pro nakládání a vykládání; (12) vozíky vidlicové, stohovací nebo nákladové, vozíky na manipulaci se zbožím, tahače, dvojkolové vozíky, přívěsné vozíky, pneumatiky, duše, galusky, hroty do pneumatik, hřeby pneumatik, podvozky, auta, pozemní vozidla, jízdní kola, autobusy, kapoty, karosérie automobilů, potahy na sedadla vozidel, protismyková zařízení na pneumatiky vozidel, tažná zařízení pro přívěsná vozidla, zařízení pro vyklápění jako částí nákladních vozidel, hydraulické obvody pro vozidla, opravářské nářadí na opravu pneumatik, elektromobily; (37) opravy manipulačních vozíků, opravy a protektorování pneumatik, automobily (opravy, čištění, mytí, mazání, leštění), stavební stroje a zařízení (pronájem -), stroje (montáž, údržba a opravy -).  
(511) 6, 7, 12, 37  
(540)



- (111) **360004**  
(220) 17.11.2016  
(320) 17.11.2016  
(442) 08.02.2017  
(151) 17.05.2017  
(730) **Žďárská Petra**, Řetizková 10, Jablonec nad Nisou, 46601, CZ  
(740) RETROPATENT s.r.o., Dobiášova 1246/29, Liberec VI, 46006

- (210) O-535333  
(510) (3) čisticí vodičky, oleje, pasty, prášky, mycí prostředky pro toaletní účely, mýdla všeho druhu a všech tvarů, mýdlové náhražky, mýdlové směsi, šampony tekuté nebo v prášku, parfumerie, voňavkářské zboží, jakož i základní látky přírodní nebo syntetické pro květinové parfémy v rámci této třídy, vonné oleje, čisticí oleje, éterické oleje, éterické trestí, éterické esence, kosmetické přípravky všeho druhu, pro koupele, na opalování, krémy, masky, esence, přísady do koupelí, pomády, pudry, barviva, vlasové vody (lotions), tonika na vlasy, prostředky na regeneraci a růst vlasů, výrobky na péči o vlasy, přípravky na odstraňování lupů, toaletní barviva, na vlasy, vousy, pro kosmetiku, ústní vody, zubní pasty, pilulky a přípravky pro ošetřování, čištění a dezinfekci úst (nikoliv medicínální), mycí prostředky pro toaletní účely, rostliny a rostlinné výtažky pro kosmetické účely, např. máta, mátová silice; (4) svíčky, oleje všeho druhu, průmyslové oleje a tuky, mazadla, výrobky pro pohlcování, zavlažování a vázání prachu, oleje do barev, vosk jako surovina, vosk včelí, dřev; (5) výrobky lékárnické, veterinářské a hygienické pro léčebné účely, chemicko-farmaceutické výrobky spadající do této třídy, preventivní preparáty pro humánní a veterinární použití, drogy farmaceutické, ženšenové léčivé přípravky a potravinové doplňky s léčivými účinky, kůra, kořeny, květy a okvětní lístky medicínální, odvary farmakologické, medicínální a bylinné oleje, výtažky a šťávy, elixíry (léky), masti lékárnické, medicínální emulze, medicínální tinktury, éterické roztoky farmakologické, léčivé kapsle a kapky, nosní substance, hojivé náplasti, poly-opoteraeutické přípravky k odsunutí projevů stáří, přípravky pro tvorbu krve farmakologické, výrobky z vřidelních vod pro farmacii, prostředky pro koupele farmakologické, lázeňské léčebné výrobky, léčebné přípravky pro lázně, lázně z přírodních minerálních vod, medicínální minerální bahno a rašelinový výluh pro koupele, léčebné přísady do koupelí, medicínální minerální vody upravené pro léčebné účely, medicínální soli, minerální soli pro léčebné účely, diabetické přípravky pro léčebné účely, posilující potraviny a extrakty s léčebným účinkem pro děti a nemocné, posilující sůl pro žaludek nebo pro nervy, povzbuzující prostředky farmakologické, prostředky podporující trávení farmakologické, potravinové doplňky s léčebnými účinky, terapeutické výtažky bohaté na rostlinné bílkoviny pro výživu dětí a nemocných, farmaceutické potraviny a farmaceutické potravinové doplňky, dietetické potraviny s terapeutickými účinky, dietetické potravinové doplňky s terapeutickými účinky, nápoje a jiné výrobky pro léčebné účely, biologické a povzbuzující potraviny pro děti, nemocné a rekonvalescenty, léčebná výživa a speciální potraviny s terapeutickým účinkem pro nemocné a rekonvalescenty, přípravky výživné obsahující enzymy nebo biochemické katalyzátory pro děti a nemocné, výživa pro děti s terapeutickým posilujícím účinkem, potraviny pro děti s terapeutickým dietním účinkem, kojenecká výživa, potraviny pro batolata, biologické výrobky pro lékařské účely, pastilky farmaceutické (též minerální), bonbóny, oplatky a karamely pro medicínální účely, léčivé byliny, medicínální čaje, medicínální alkoholy, medicínální vína, medicínální sirupy, žvýkačky léčebné, vitamínové přípravky, balzámy včetně balzámu na spaleny, balzamicke vody, čichací soli, barviva a tinktury medicínální, dezinfekční prostředky (lékárnické nebo veterinární), picní přísady léčebné, hygienické potřeby pro lékařství a pro osobní hygienu, kosmetické přípravky pro účely léčebné, drogistické a kosmetické výrobky pro zdraví a hygienu člověka s léčebným účinkem, zdravotní mýdla s terapeutickým účinkem, zdravotní šampony s terapeutickým účinkem, medicínální přípravky pro ošetřování a dezinfekci úst, medicínální pomády, dezodoranty jiné než pro osobní hygienu, prášek na pokožku farmakologický, prostředky proti lupům farmakologické, prostředky proti mozolům, prostředky proti omrzlinám farmakologické, vřácí posilující tekuté přípravky pro sportovce s terapeutickým účinkem, výrobky pro zmírňování bolesti; (8) glazovací nástroje, špachtle malířské, nářadí a nástroje s ručním pohonem, nože, vidličky a lžice, brusné nástroje (pro ruční broušení), kladiva (ruční), lešticí nástroje, malířské špachtle, nabírací lžice (ruční nářadí), nástroje a nářadí ruční, nože, pistole ruční na vytlačování tmelu, pistole stříkací (ruční nářadí), rašple (ruční nářadí), razidla (ruční nářadí), rydla (ruční nástroje), rýhovací nástroje (rádla), řezné nástroje (ruční), špachtle, stěrky (ruční nářadí), šroubováky, tvářecí nástroje, zednická kladiva, zednické lžice; (9) elektronické publikace ke stažení, elektronické publikace ke stažení v podobě časopisu, týdenní publikace stahovatelné z Internetu v elektronické podobě, elektronické publikace v oblasti umění a kultury, přístroje pro záznam, převod, reprodukci zvuku nebo obrazu, magnetické nosiče dat, gramofonové desky, kompaktní disky, DVD, digitální nahrávací média, ústrojí pro přístroje na mince, pokladny registrační, kalkulačky, hardware pro zpracování dat, počítače, počítačový software, hasicí přístroje, fotoaparáty, videokamery, tašky na fotoaparáty a

fotografické vybavení, přístroje na zpracování dat, magnetické, optické nebo elektronické nosiče dat se zaznamenanými a/nebo uloženými údaji, zařízení a vybavení na zpracování dat, jakož i příslušenství (elektrické a mechanické); (14) bižuterie, bižuterní ozdoby, kameny pro bižuterii a šperky, perly (klenoty), šperkařské a bižuterní polotovary, vzácné kovy a jejich slitiny a z nich zhotovené šperky, prsteny, přívěšky, náramky, výrobky z postříbeného nebo pozlaceného kovu a z nich zhotovené šperky, prsteny, přívěšky, náramky, drahokamy, hodinářské potřeby a chronometrické přístroje; (16) tiskoviny, periodika, fotografie, kalendáře, lepenkové krabice, lepenkové ražené zboží, inzertní listy, obrázky, obrazy všeho druhu, reklamní tiskoviny a papír, balicí papír všeho druhu, papír reklamní, papíry obchodní; (18) výrobky z kůže a imitací kůže, jmenovitě dózy z kůže nebo kožené lepenky, kufry, cestovní tašky a cestovní soupravy (kožené zboží), tašky na oděvy (cestovní tašky), cestovní kufry, neceséry (prázdné), ruksaky, kabelky, plážové tašky, nákupní tašky, tašky přes rameno, diplomatky, přenosná pouzdra na dokumenty, tašky na knihy, školní aktovky, kožené zboží, jmenovitě náprsní tašky, peněženky na mince, nikoliv ze vzácných kovů, peněženky, klíčenky, pouzdra na karty (náprsní tašky), deštníky, slunečníky; (20) nábytek, designový nábytek, zrcadla a rámy, dekorativní předměty, nábytkové a dekorativní doplňky v rámci této třídy, bedny, boxy, busty, umělecká díla ze dřeva, vosku, sádry nebo umělých hmot, autorské bytové doplňky v rámci této třídy, designové polštáře, truhlářské umělecké výrobky, zástěny; (21) křišťálové sklo, výrobky křišťálového a barevného skla, skleněné dekorativní hranolý, sklo křemenné jako polotovar, jiné než pro stavebnictví, bloky z křišťálového a barevného skla jako polotovar, skleněné figurky; (24) bytové textilie, tkaniny a textilní výrobky, závesy, ubrusy, záclony, ložní prádlo z papíru (povlečení), tkaniny na deštníky, potahy na nábytek, tapety z textilních hmot; (25) oblečení, obuv, pokrývky hlavy; (26) větve z umělých květů, umělé květiny, umělé ovoce, umělé rostliny, galanterie (mimo vlákna a příze), jehly, krabice na šicí potřeby, šicí jehly, korálky (jiné než na výrobu šperků), jehelníčky, špendlíky (kromě šperků), jehly na vyšívání, látačí jehly, jehlice na ruční pletení; (27) koberce, rohožky, rohože, linolea a jiné obklady podlah, tapety na stěny, nikoliv textilní, koberečky do automobilů, koupelňové rohožky, rohožky u dveří (nekovové), umělé trávníky, krytiny podlahové, vinylové podlahové krytiny, gymnastické žíněnky, rohože na lyžování z provazových tkanin, protiskluzné rohože, rákosové rohože, kobercové podklady, kobercové podložky; (28) ozdoby na vánoční stroměčky (s výjimkou osvětlení a cukrovinek), stojany na vánoční stroměčky, zvonky na vánoční stroměčky, karetní hry, držáky svíček na vánoční stromky, panenky, postýlky pro panenky, sací lahve pro panenky, domečky pro panenky, oblečení pro panenky, pokoje pro panenky, skládačky, drobné dárky pro hosty večírku/ oslavy, karetní hry, hrací koule, kulíčky, kostky (stolní hra), vánoční stromky z umělých materiálů, pohárky na hrací kostky, hry, hračky, potřeby pro gymnastiku a sport, které nejsou uvedeny v jiných třídách; (29) konzervované, sušené, zavařené, mražené ovoce a zelenina, ovoce a zelenina v sirupu, ovoce a zelenina vařené, zeleninové slupky a zeleninové plátky, jedlé oleje, rostlinné oleje potravinářské, rostlinné tuky jedlé, potravinové doplňky a výživné extrakty živočišného původu obsažené ve třídě 29 a používané pro výživu nebo jako přísada ve výživě, protein jako přísada pro lidskou potřebu, mléčné výrobky, jogurty, pomazánková másla, tvaroh, mléčné nápoje; (30) hotová jídla, chlazená jídla, mražená jídla, lahůdky, sendviče, výrobky teplé a studené kuchyně, vše spadající do této třídy, káva, čaj, kakao, cukrovinky, zmrzlina, kávové náhražky, nápoje připravované z kávy, kakaa nebo čokolády, med pravý nebo umělý, sirup melasový, koření všeho druhu, potraviny pro zvláštní výživu na rostlinném základě, potravinové doplňky rostlinného původu obsažené ve třídě 30, přípravky aromatické (potravinářské), aromáty nebo aromy pro nápoje jiné než éterické oleje, aromáty do pečiva, bonbóny (kromě farmaceutických), cukrářské výrobky, žvýkací guma a žvýkací tablety neléčebné, tablety cukrářské, lékořicové výrobky cukrářské, tresty do potravin (kromě tresty éterických nebo éterických olejů), pastilky (cukrovinky), soli pro humánní užití, aroma do pečiva s éterickými oleji; (32) šumivé a jiné nealkoholické nápoje, sirupy a jiné přípravky k přípravě nápojů, extrakty pro výrobu lihoprostých nápojů, minerální vody přírodní nebo umělé, nápoje osvěžující, nápoje s malým obsahem alkoholu, šťávy a výtažky rostlinné jako nápoj, dietetické nápoje neléčebné, piva, minerální vody a minerální kyselá vody a jiné nealkoholické nápoje, ovocné nápoje a ovocné šťávy, sirupy a jiné přípravky pro přípravu nápojů, aperitivy, nealkoholické, stolní vody, prášky na přípravu šumivých nápojů, tablety na přípravu šumivých nápojů, jablečný mošt, nealkoholický, koktejly, nealkoholické, nápoje nealkoholické medové, nápoje nealkoholické, přípravky pro výrobu nápojů, hroznový mošt, nekvašený, esence pro přípravu nápojů, ovocné výtažky, nealkoholické, ovocné nektary, nealkoholické, nealkoholické nápoje z ovocných šťáv, ovocné sirupy,

zázvorová limonáda (limonáda s příchutí zázvoru), zázvorové pivo (limonáda s příchutí zázvoru), zeleninové šťávy (nápoje), nealkoholické medové nápoje, chmelové výtažky pro výrobu piva, nealkoholické medové nápoje, nealkoholické nápoje, izotonické nápoje, arašídové mléko (osvěžující nápoje), arašídové mléko (osvěžující nápoje), ovocné džusy, perlivá voda, přípravky na výrobu šumivých nápojů, kvas (nealkoholické nápoje), přípravky na výrobu likérů, citronáda, voda obsahující lithium, sladové nápoje (pivovarská sladina), sladové pivo, orgeada (nealkoholický nápoj), mandlové mléko (nápoje), minerální vody (nápoje), přípravky na výrobu minerální vody, mošty, mandlové mléko (nápoje), arašídové mléko (osvěžující nápoje), nealkoholické ovocné nektary, sarsaparila (osvěžující nápoje), selterská voda, minerálka, soda, šerbety (nápoje), sorbety (nápoje), slazená ovocná šťáva (sirup) na výrobu nápojů, slazená ovocná šťáva (sirup) na výrobu limonád, šumivé nápoje (pastilky na výrobu), rajčatová šťáva (nápoje), syrovátkové nápoje, voda obsahující lithium, selterská voda, vody (nápoje), piva, pivní mladinka; (33) alkoholické nápoje (s výjimkou pív), mošt alkoholizovaný (cidre), digestivy (alkoholy a likéry), víno, lihoviny, šumivá vína; (35) velkoobchodní a maloobchodní činnost v oblasti bižuterie, skla, dřevěných výrobků, hraček, maloobchodní činnost v oblasti bižuterie, skla, dřevěných výrobků, hraček, maloobchodní prodej s bižuterií, reklama, řízení podnikové činnosti, obchodní administrativní, kancelářské práce, přeskupování různého zboží (kromě jejich přepravy), organizování akcí, výstav, prodejních trhů a přehlídek, vše pro obchodní, propagační a reklamní účely, prodej uměleckých děl pro třetí strany, dražby, aukční služby, služby umělecké agentury ve třídě 35, propagační, inzertní a reklamní činnost, obchodní poradenské služby, zpracování informací, průzkumy trhu, konzultace v oblasti obchodu a ekonomiky, marketing; (39) dopravní služby, balení a skladování a doručování zboží, informace o dopravě, logistika v oblasti dopravy, zprostředkování přepravy a dopravy, rezervace cestování, organizování cest, pronájem parkovacích ploch, pronájem garáží, služby v dopravě a přepravě, organizování okružních výletů; (41) nakladatelství, vydavatelství, zprostředkovatelské a konzultační služby v oblasti umění a kultury, organizování kulturních a vzdělávacích výstav, organizování výstav pro zábavní účely, umělecké výstavy (ne pro komerční nebo reklamní účely), organizování kulturních, vzdělávacích a uměleckých akcí, služby umělecké galerie, služby v oblasti zábavy a výchovy, školící, vzdělávací a konzultační činnost, vzdělávací služby v oblasti umění, organizování uměleckých, vzdělávacích a zábavních soutěží, pronájem uměleckých děl, vydavatelská a nakladatelská činnost, organizování a vedení konferencí, kongresů, seminářů, školení, odborných stáží, zajišťování kontaktů s třetími osobami ve výše uvedených činnostech v rámci této třídy, zprostředkování činnosti umělců; (43) poskytování stravovacích a ubytovacích služeb, catering, cateringové akce a cateringové služby, poradenská činnost v oblasti gastronomie, restaurační, pohostinské a ubytovací služby, služby barů, bister a rychlého občerstvení.

(511) 3, 4, 5, 8, 9, 14, 16, 18, 20, 21, 24, 25, 26, 27, 28, 29, 30, 32, 33, 35, 39, 41, 43

(540)



- (111) **360005**  
(220) 18.11.2016  
(320) 18.11.2016  
(442) 08.02.2017  
(151) 17.05.2017  
(730) **Zykmund Jan**, Pražská 2986/2, Teplice, 41501, CZ  
(740) Patentová a známková kancelář, Ing. Jaromír Příkryl, Včelín 1161, Hulín, 76824  
(210) O-535348  
(591) Barevná  
(510) (29) výrobky z brambor všeho druhu, zejména brambůrky křupavé, brambůrky opékané-křupavé, brambůrky smažené, bramborové lupínky;

(35) maloobchodní a velkoobchodní prodej a zprostředkování v oblasti nákupu a prodeje zboží, včetně prodeje prostřednictvím internetu s výše uvedenými výrobky ve třídě 29, marketing.

(511) 29, 35

(540) **KOTLÍKOVÉ BRAMBŮRKY**

(111) **360006**

(220) 23.11.2016

(320) 23.11.2016

(442) 08.02.2017

(151) 17.05.2017

(730) **ForCamping s.r.o.**, U Louže 633, Klecany, Praha - východ, 25067, CZ

(740) WTS net, s.r.o., Mgr. Štěpánka Červenková, Přístavní 33/1423, Praha 7, 17000

(210) O-535442

(510) (22) stany; (24) spací pytle na kempování; (25) sportovní oblečení; (28) sportovní potřeby a vybavení.

(511) 22, 24, 25, 28

(540)



(111) **360007**

(220) 24.11.2016

(320) 24.11.2016

(442) 08.02.2017

(151) 17.05.2017

(730) **STAR VILL Lipno, s. r. o.**, Wenzigova 1861/7, Praha 2, 12000, CZ

(740) Advokátní kancelář CINK a partneři, s. r. o., Mgr. Ing. Pavel Cink, advokát, Veleslavínova 363/33, Plzeň, 30100

(210) O-535466

(591) Barevná

(510) (35) propagace, reklama, marketing, správa hotelů, organizování výstav (komerčních nebo reklamních), poskytování obchodních informací prostřednictvím webových stránek, pronájem reklamních ploch, pořádání veletrhů pro obchodní a reklamní účely, předvádění (služby modelek) pro reklamní účely a podporu prodeje, předvádění zboží, subdodavatelské služby (obchodní pomoc); (39) služby v oblasti cestovního ruchu; (41) informace o možnostech rekreace, rozptýlení a zábavy, organizování divadelních představení, organizování a pořádání hudebních koncertů, pořádání diskoték a diskotékové služby, hudební produkce, poskytování klubových služeb (výchovně-zábavných), organizování a pořádání konferencí, kongresů, seminářů a meetingů, kurzy fitness, organizování módních přehlídek pro zábavu, organizování kulturních a vzdělávacích výstav, organizování plesů, organizování představení (manažerské služby), organizování soutěží (zábavných, sportovních a vzdělávacích), plánování a organizování večírků, akcí a eventů, pořádání pracovních setkání (školení), služby pro oddech a rekreaci, zábava a pobavení, organizování živých vystoupení, půjčování sportovního vybavení a potřeb (s výjimkou vozidel); (43) on-line rezervace hotelových služeb, hotelové služby, provoz hotelového ubytování, ubytovací služby (hotely, penziony), rezervace dočasného ubytování, stravovací služby (restaurace, bary, bufety, kavárny), catering.

(511) 35, 39, 41, 43

(540)



(111) **360008**

(220) 28.11.2016

(320) 28.11.2016

(442) 08.02.2017

(151) 17.05.2017

(730) **CZ Pharma s.r.o.**, náměstí Smiřických 42, Kostelec nad Černými Lesy, 28163, CZ

(740) ŠTROS & KUSÁK advokátní a patentová kancelář, JUDr. David Štros, advokát, Národní 32, Praha 1, 11000

(210) O-535517

(591) Barevná

(510) (5) farmaceutické a veterinářské výrobky, hygienické výrobky pro léčebné účely, dietní potraviny a dietetické přípravky pro léčebné nebo veterinární účely, potravní doplňky pro lidskou potřebu a pro zvířata, náplastí, obvazový materiál, materiály pro plombování zubů a pro zubní otisky, dezinfekční přípravky, výrobky pro hubení škodlivých zvířat, fungicidy, herbicidy; (10) přístroje a nástroje chirurgické, zubní a veterinářské, umělé údy, oči a zuby, ortopedické potřeby, materiál na sešívání ran, speciální nábytek k lékařským účelům, ortopedické bandáže; (16) papír, lepenka, tiskárenské výrobky, tiskoviny všech druhů, zejména noviny, časopisy, knihy, ročenky, tištěné adresáře, propagační materiály, fotografie, potřeby pro knižní vazby, papírenské zboží, lepidla pro papírenství nebo domácnost, materiál pro umělce, štětce, psací stroje a kancelářské potřeby (vyjímaje nábytek), učební a vyučovací pomůcky (s výjimkou přístrojů), propagační činnost, reklama, pomoc při řízení obchodní činnosti, obchodní administrativa, kancelářské práce, velkoobchodní a maloobchodní činnost s výrobky uvedenými ve tř. 5 a 10 mezinárodního známkového třídění, zprostředkovatelská obchodní činnost týkající se léčiv, zdravotnického materiálu, doplňků stravy, kosmetiky, čajů a potravin pro zvláštní výživu a farmaceutických surovin, propagace, zprostředkovatelská a poradenská činnost v uvedených oblastech; (38) šíření zpráv a tiskovin, šíření a přenos inzercí a reklamy, vše prostřednictvím počítačových sítí včetně Internetu, a s tím související zprostředkovatelské služby; (39) doprava, balení a skladování zboží, organizování cest, organizování kongresové turistiky; (41) výchova, vzdělávání, zábava, sportovní a kulturní aktivity, nakladatelské a vydavatelské služby, zabezpečování obrazových a zvukových záznamů, tvorba rozhlasových, televizních, filmových a jiných audiovizuálních programů, internetové reportáže a zpravodajství; (44) služby lékárny, provoz lékáren, lékařské služby, veterinární služby, péče o hygienu a krásu osob a zvířat, rentgenová vyšetření a odběry krevních vzorků, služby týkající se umělého oplodnění, lékařské poradenství.

(511) 5, 10, 16, 35, 38, 39, 41, 44

(540)



(111) **360009**

(220) 28.11.2016



- (320) 28.11.2016  
(442) 08.02.2017  
(151) 17.05.2017  
(730) **Diamant Patrik Bc.**, Čs. armády 788/16, Praha, 16000, CZ  
(740) Mgr. Ing. MICHAL DIAMANT, advokátní kancelář, Mgr. Ing. Michal Diamant, Budečská 1028/16, Praha, 12000

- (210) O-535538  
(510) (25) džiny a džínové oblečení, džínové bundy, džínové oděvy, džínové obleky, džínovina (denim), pláště z džínoviny, boty šněrovací, bundy sportovní, bundy sportovní s kapucí, čepice, čepice se šitkem, kabáty krátké, svrchní kabáty, kalhoty, kapuce, klobouky, kombinézy, konfekce, košile, košilová sedla, kostýmy, obleky, kotníčkové boty, legíny, límce, manžety, oblečení, obuv (svršky), obuv, oděv svrchní, opasky, pantofle, pytle na oděvy, saka, sandály, šatové sukně, šaty dámské, šle, sukně, svetry/pulovry, trička, vesty; (35) administrativní zpracování nákupních objednávek, aktualizování reklamních materiálů, design reklamních materiálů, dodavatelské služby pro třetí osoby, inzerce poštou, komunikační média (prezentace výrobků v komunikačních médiích pro účely maloobchodu), marketing, marketingové studie, módní přehlídky pro reklamní účely, nákupní ceny, velkoobchodní ceny (analýzy -), obchodní činnost (poradenství v -), prezentace výrobků v komunikačních médiích pro účely maloobchodu, psaní reklamních textů, rady pro spotřebitele, reklama, reklama on-line, reklamní materiály (pronájem, aktualizování -), rozhlasová reklama, rozšiřování reklamních materiálů zákazníkům, srovnávací služby, televizní reklama, venkovní reklama, vzorky zboží, předvádění zboží; (40) apretace textilií, barvení látek, barvení textilu a textilií, bělení látek, čištění povrchů, dámské krejčovství, informace o zpracování materiálů, krejčovství, lemování nebo obšívání látek, lemování oděvů, leštění kůže, saténování, nemačková úprava šatstva, barvení obuvi, úprava oděvů, přešívání oděvů, úprava a zpracování textilií, vyšívání, šití, šití (zakázková výroba), poskytování informací vztahujících se k šití šatů, zakázkové krejčovství, pánské krejčovství, krejčovské služby, krejčovství (výroba na zakázku), poskytování informací vztahujících se ke krejčovství.  
(511) 25, 35, 40  
(540)



**JEANS MAKER**

- (111) **360010**  
(220) 29.11.2016  
(320) 29.11.2016  
(442) 08.02.2017  
(151) 17.05.2017  
(730) **Borkovec Jiří**, Pokratická 188/22, Litoměřice, 41201, CZ  
(210) O-535544  
(510) (5) antioxidační tablety, bílkovina - potravinový doplněk, byliny (léčivé -), doplňky potravy minerální, doplňky výživové, enzymy - potravinové doplňky, glukóza - potravinové doplňky, kasein - potravinové doplňky, kořeny (léčivé -), lecitin (potravinové doplňky), léčivé rostliny, lněné potravinové doplňky, potravinové doplňky z lněného oleje, proteinové potravinové doplňky; (32) nápoje (syrovátkové -), nápoje iontové, proteinové nápoje pro sport.  
(511) 5, 32

(540)



- (111) **360011**  
(220) 29.11.2016  
(320) 29.11.2016  
(442) 08.02.2017  
(151) 17.05.2017  
(730) **Řehořek Tomáš Ing.**, Vodičkova 39, Praha 1, 11000, CZ  
**Řehořková Petra Mgr.**, Dolní náměstí 382, Odolena Voda, 25070, CZ  
(740) Ing. Tomáš Řehořek, Vodičkova 39, Praha 1, 11000  
(210) O-535548  
(510) (3) přípravky pro bělení a jiné prací prostředky, přípravky pro čištění, leštění, odmašťování a broušení, mýdla, parfumerie, vonné oleje, kosmetika, vlasové vody (lotions), zubní pasty; (10) přístroje a nástroje chirurgické, zubní a veterinářské, umělé údy, oči a zuby, ortopedické potřeby, materiál na sešívání ran, fyzioterapeutická zařízení, masážní přístroje pro estetickou masáž, radioléčebné přístroje, radiologické přístroje pro lékařské účely; (44) lékařské služby, veterinární služby, péče o hygienu a krásu osob a zvířat, zemědělské, zahradnické a lesnické služby.  
(511) 3, 10, 44  
(540)



KLINIKA ESTETICKÉ MEDICÍNY

- (111) **360012**  
(220) 30.11.2016  
(320) 30.11.2016  
(442) 08.02.2017  
(151) 17.05.2017  
(730) **WAMAK CZ s.r.o.**, Nerudova 855/25, Hradec Králové, 50002, CZ  
(210) O-535581  
(510) (35) inzertní, reklamní a propagační činnosti, zprostředkování v oblasti obchodu s potravinami, potravinovými delikatesami, alkoholickými i nealkoholickými nápoji, včetně vína, řemeslných výrobků neomezeného sortimentu, organizování a zajištění výstav a veletrhů k reklamním a obchodním účelům, poskytování obchodních informací a reklamních materiálů, prezentace služeb a výrobků partnerů projektu, zprostředkování obchodu prostřednictvím prodejních stánků s potravinami, potravinovými delikatesami, alkoholickými i nealkoholickými nápoji, včetně vína, řemeslných výrobků neomezeného sortimentu, komerční využití internetu a vyhledávání služeb; (41) činnosti společenské, kulturní, výchovné, realizace hudebních a divadelních vystoupení, doprovodné kulturní programy, módní přehlídky pro zábavní účely, fotografické služby, sportovní aktivity, vzdělávání a školení, organizování soutěží zábavných i vzdělávacích; (43) služby zajišťující stravování a nápoje, catering včetně obsluhy, zajištění ubytování.  
(511) 35, 41, 43  
(540)

**Svátek vína Silénos**

- (111) **360013**  
(220) 30.11.2016  
(320) 30.11.2016  
(442) 08.02.2017  
(151) 17.05.2017  
(730) **VORIMEX společnost s ručením omezeným**, Mikulova 1573/11, Praha 4, 14900, CZ  
(740) Mgr. Daniel Macek, advokát, Haštalská 1072/6, Praha 1, 11000  
(210) O-535610  
(591) Barevná  
(510) (43) gastroservis - zásobování restaurací a provozoven potravinářskými výrobky a nápoji, hromadné dodávání hotových jídel, nápojů do restaurací, jídelen, služby spojené s ubytováním, stravováním a občerstvením, provozování penzionů, hotelů, hostelů, motelů, hostinských činností, restaurace, bary, snack bary, cafeterie, motoresty, hostince, kantýny, závodní jídelny, menzy, rychlé občerstvení, catering, zajištění stravování při společenských akcích a služby spojené s nákupem a obstaráváním potravin, nápojů a občerstvení v rámci této třídy, pohostinství, příprava jídel, společné stravování, podávání jídel a nápojů, příprava jídel a nápojů ke spotřebě, a to steaků a zeleninových a ovocných salátů a pizz, těstovin, poskytování a obstarávání jídla a nápojů, služby zajišťující stravování, automat pro občerstvení, zásobování v rámci této třídy, poskytování gastronomických služeb, příprava jídel a výrobků studené kuchyně, pořádání hostin, provozování pizzerie, bufetu, samoobslužné restaurace, kavárny, vinárny, poradenství v oboru hotelnictví, poradenství v oboru gastronomie, zajišťování hotelových pobytů, pronájem apartmánů, sálů, salónek a jiných nebytových prostor obsažených v této třídě, poradenství v oboru provozování hotelů a gastronomických provozů.  
(511) 43  
(540)



- (111) **360014**  
(220) 01.12.2016  
(320) 01.12.2016  
(442) 08.02.2017  
(151) 17.05.2017  
(730) **Pearseuticals AG**, Hostattweg 2, Hergiswil, kanton Nidwalden, CH  
(740) Schönherr s.r.o., advokátní kancelář, Mgr. Denisa Assefová LL.M., advokát, Jindřišská 937/16, Praha 1, Nové Město, 11000  
(210) O-535641  
(510) (5) potravní doplňky a dietetické přípravky, doplňky výživy v tuhém i tekutém stavu ve formě práškových směsí, kapek, sirupů, gelů, past, tablet, šumivých tablet, pastilek, dražé, tobolek, kapslí, bonbónů, žele nebo prášků, proteinové potravinové doplňky, probiotické doplňky, doplňky stravy pro neléčebné účely, dietní a nutriční přípravky pro léčebné účely, vitamínové a multivitaminové přípravky, vitamínové a minerální doplňky, dietetické vlákniny, dietní doplňkové nápoje, nápojové směsi v prášku jako doplňky výživy, prášky nahrazující jídlo, energetické tyčinky nahrazující jídlo, jakožto doplňky stravy, přípravky potlačující chuť k jídlu, tablety na hubnutí; (29) maso, ryby, drůbež a zvěřina, masové výtažky, zpracované ovoce, houby a zelenina (včetně ořechů a luštěnin), zpracovaná semena, konzervovaná, mražená, sušená a vařená ovoce a zelenina, žele, džemy, kompoty, sušené brusinky, vejce, mléko, mléčné výrobky a jejich náhražky, proteinové mléko, jedlé oleje a tuky, přípravky na výrobu polévek, margarínové náhražky, masové náhražky, náhražky sýrů, náhražky másla, náhražky drůbeže, náhražky vajec a polotovary a hotová jídla vyráběná z potravin uvedených v této třídě; (30) rýže, tapioka

a ságo, mouka a obilninové přípravky, ječmen upravený pro lidskou spotřebu, chléb, pečivo a cukrovinky, cereálie, cereálie v prášku, zmrzlina, cukr, med, melasa, droždí, prášek do pečiva, sůl, hořčice, ocet, omáčky (chuťové přísady), koření, výživné nápojové směsi na bázi uhlohydrátů používané jako náhražky jídla, káva, čaj, kakao a jejich náhražky, náhražky cukru, medové náhražky; (31) čerstvé ovoce, ořechy, zelenina a bylinky, čerstvé brusinky, nezpracovaná jedlá semena, jedlé kořeny; (32) nealkoholické nápoje, vody, minerální vody, sirupy, koncentráty k přípravě nealkoholických nápojů, džusy, ovocné šťávy, diabetické a dietetické nápoje neléčebné, nápoje na bázi sóji, jiné než náhražky mléka, nápoje obsahující vitamíny, nápoje obohacené o proteiny, nutričně obohacené nápoje, přípravky k výrobě nápojů.

- (511) 5, 29, 30, 31, 32  
(540)

## Nutribellin

- (111) **360015**  
(220) 01.12.2016  
(320) 01.12.2016  
(442) 08.02.2017  
(151) 17.05.2017  
(730) **DIFFERENT PHARMA a.s.**, nám. Svobody 527, Třinec - Lybžice, 73961, CZ  
(740) Ing. Pavel Nádvorník s.r.o., Sokola Tůmy 1099/1, Ostrava - Mariánské Hory, 70900  
(210) O-535642  
(591) Barevná  
(510) (5) farmaceutické výrobky, farmaceutické přípravky a přírodní léčiva, hygienické výrobky pro léčebné účely, dietní potraviny a dietetické přípravky pro léčebné účely, potraviny pro kojení a batolata, potravní doplňky pro lékařské účely, náplastí, obvazy, obvazový materiál a aplikátory léčebných přípravků, dezinfekční přípravky, hygienické výrobky pro osobní hygienu kromě toaletních potřeb, pleny (vločky, kalhotky) pro děti a osoby s inkontinencí, dietetické doplňky určené k obohacení normální stravy nebo k posílení zdraví pro léčebné účely, náhražky potravin pro léčebné účely, dietní potraviny a nápoje určené pro lékařské účely, sanitární přípravky pro lékařské účely, doplňky stravy pro lékařské účely, vitamíny pro lékařské účely, antikoncepční přípravky, čípky, roztoky pro kontaktní čočky, hormony pro lékařské účely, leukoplast (pro lékařství), laxativa, masti pro farmaceutické nebo lékařské účely, antirevmatika, sedativa, vakcíny, léčiva a směsi vyráběné lékárníky dle lékařských receptů, tinktury pro lékařské účely, tuky pro lékařské účely, tyčinky proti bradavicím, tyčinky vykuřovací (dezinfekce), ubrusy napuštěné farmaceutickými vodičkami, uhlí živočišné pro farmaceutické účely, léčivé přípravky pro uklidnění, přípravky proti slunečnímu úpalu pro lékařské účely, léčivé přípravky na vaginální výplachy, vata absorpční, léčiva pro zmírnění zácpy, zubní přípravky a výrobky; (10) zařízení pro léčbu pohybového aparátu, masážní přístroje, zařízení pro fyzioterapii a rehabilitaci, potřeby na ochranu sluchu, pomůcky na krmení a dudlíky, sexuální pomůcky, lékařské a veterinární přístroje a nástroje, antikoncepční prostředky, s výjimkou chemických zařízení pro diagnostiku, vyšetřování a monitorování pro lékařské účely, zařízení pro chirurgii a pro ošetřování ran, zařízení pro zubní lékařství, oděvy a obuv pro lékařské a léčebné účely, protetické výrobky a umělé implantáty, pomůcky pro nedoslýchavé, ortopedické a pohybové pomůcky, nábytek a lůžkoviny pro lékařské účely, zařízení pro manipulaci s pacienty; (16) tištěné materiály, brožury, katalogy, prospekty, návody, letáky; (35) farmaceutické maloobchodní, velkoobchodní služby a zprostředkování obchodu s výrobky uvedenými výše ve třídách 5 a 10, propagace, nabízení výrobků uvedených ve tř. 5 a 10 na internetu, průzkum trhu, průzkum veřejného mínění, rozšiřování reklamních materiálů zákazníkům (letáky, prospekty, tisky, vzorky), zaslání reklamních materiálů zákazníkům, rozšiřování inzertních materiálů, vydávání, zveřejňování, oznámení, vyhlášení, publikování reklamních textů, reklama, rozhlasová a televizní reklama, subdodavatelské služby (obchodní pomoc), zprostředkovatelská a poradenská činnost ve výše uvedených oblastech; (39) balení výše uvedených výrobků ve třídách 5, 10, dodávka tohoto zboží poštou, doprava, doručovací služby, kurýrské služby, skladování výše uvedených výrobků ve třídách 5, 10; (44) lékárenství, provozování lékárn, služby lékárn v rámci této třídy, farmaceutické poradenské služby, zdravotní poradenství, farmaceutické služby, lékárenské služby (příprava léků na předpis), příprava a dávkování léků, příprava a výdej léků, provoz lékáren, provoz výdejen léků, lékařské služby, veterinární služby, kontrola léčiv (služby lékáren), péče o hygienu a krásu osob a zvířat.

(511) 5, 10, 16, 35, 39, 44  
(540)

energie, autorský a technický dozor nad realizací staveb, obstaravatelská a zprostředkovatelská činnost v těchto službách.

(511) 4, 7, 9, 11, 35, 37, 39, 40, 41, 42  
(540)



(111) **360016**

(220) 02.12.2016

(320) 02.12.2016

(442) 08.02.2017

(511) 17.05.2017

(730) **Plzeňská teplárenská, a.s.**, Doubravecká 2760/1, Plzeň, 30100, CZ

(740) LANGROVA, s.r.o., Skrétova 48, Plzeň, 30100

(210) O-535699

(510) (4) elektřina; (7) energetická zařízení, pohonné mechanismy (nikoli pro dopravní prostředky), výměníky tepla (části strojů), čerpadla pro energetická zařízení, lisovací stroje na odpad, stroje na třídění odpadu; (9) vodiče, kabely nn a vn a jejich soubory, spínací, jističí a ochranná zařízení, transformátory napětí a proudu, elektrická vedení, elektrické přístroje zahrnuté do třídy 9, elektro-hydraulické přístroje, zejména pohony, detektory a požární hlásiče, přístroje pro kontrolu, vážení a signalizaci, přístroje bezpečnostní, zabezpečovací a poplašné, technické prostředky pro měření (měřidla), řídicí zařízení pro provoz energetických děl, rozvaděče nn, trafostanice, rozpojovací a jističí domovní skříně, elektroměry; (11) přístroje pro topení, výrobu páry, přístroje chladicí, pro sušení, ventilaci, rozvod vody a páry, filtry spadající do této třídy, tepelná čerpadla, výměníky tepla (nikoli jako součásti strojů), spalovací pece, spalovny odpadu; (35) poradenství a pomoc v obchodní činnosti, obchodní činnost zejména v oblasti energetiky, zpracování dat, propagační a reklamní činnost, marketing, kancelářské práce, kopírování nebo rozmnožování dokumentů a dokladů, obchodní administrativa, dovoz a vývoz elektřiny, řešení obchodních otázek spojených se stanovováním podmínek dodávek energií a medií, analýzy nákladů, odbytu a měření objemu energií, obstaravatelská a zprostředkovatelská činnost v těchto službách; (37) stavebnictví, provádění inženýrských staveb, příprava a provádění staveb, jejich změny a jejich odstraňování, výstavba, montáž, opravy a provoz energetických děl, rozvodů a zařízení potřebných pro jejich provoz, opravy, údržba a rekonstrukce teplárenských zařízení, opravy, revize a zkoušky tlakových nádob, revize energetických zařízení, instalace a opravy elektrických strojů a přístrojů a vodoměrů, opravy, montáž a úřední ověřování měřidel, zámečnictví, opravy a údržby pozemních vozidel a jejich příslušenství, obstaravatelská a zprostředkovatelská činnost v těchto službách; (39) rozvod a distribuce elektřiny, tepla, teplé vody, páry nebo jiných látek, např. demineralizované vody, skladování těchto látek, přeprava a uskladnění odpadu, silniční motorová doprava, drážní doprava (provoz vlečky), provozování vodovodu a kanalizace, zásobování vodou (jako služba pro třetí osoby), nakládání a skládání nákladu, manipulace s břemeny, obstaravatelská a zprostředkovatelská činnost v těchto službách; (40) výroba energie (elektřiny, tepla, teplé vody, páry), výroba chladu, demineralizované vody, zpracování těchto látek, zpracování substrátu, třídění odpadu a recyklovatelného materiálu, recyklace, zpracování a likvidace odpadu, spalování odpadu, kovářství, kotlářství, kovoobráběčství, čištění vzduchu, čištění a úprava vody, obstaravatelská a zprostředkovatelská činnost v těchto službách; (41) organizování a pořádání školení, kurzů, seminářů a konferencí v oblasti energetiky, zkoušení způsobilosti pracovníků pro vykonávání činností, obstaravatelská a zprostředkovatelská činnost v těchto službách; (42) projektová činnost ve výstavbě, včetně investiční, zvláště projektování tepelných sítí, správa sítí, projektování elektrických zařízení, zkoušení a ověřování kvality výrobků, zkoušení kvality technických prostředků pro měření, ověřování kvality transformátorových olejů, úřední měření, měření emisí, podpora rozvoje centralizovaného zásobování teplem (CZT), zpracovávání analýz rozvoje CZT, řešení otázek konkurence ve vztahu k jiným druhům energií, hospodárnosti a ekologie CZT, rozvoj, provoz, údržba a řízení CZT a racionalizace jeho provozu, poradenská činnost technická a v oblasti hospodárního využívání

(111) **360017**

(220) 02.12.2016

(320) 02.12.2016

(442) 08.02.2017

(511) 17.05.2017

(730) **Plzeňská teplárenská, a.s.**, Doubravecká 2760/1, Plzeň, 30100, CZ

(740) LANGROVA, s.r.o., Skrétova 48, Plzeň, 30100

(210) O-535705

(510) (4) elektřina; (7) energetická zařízení, pohonné mechanismy (nikoli pro dopravní prostředky), výměníky tepla (části strojů), čerpadla pro energetická zařízení, lisovací stroje na odpad, stroje na třídění odpadu; (9) vodiče, kabely nn a vn a jejich soubory, spínací, jističí a ochranná zařízení, transformátory napětí a proudu, elektrická vedení, elektrické přístroje zahrnuté do třídy 9, elektro-hydraulické přístroje, zejména pohony, detektory a požární hlásiče, přístroje pro kontrolu, vážení a signalizaci, přístroje bezpečnostní, zabezpečovací a poplašné, technické prostředky pro měření (měřidla), řídicí zařízení pro provoz energetických děl, rozvaděče nn, trafostanice, rozpojovací a jističí domovní skříně, elektroměry; (11) přístroje pro osvětlení, topení, výrobu páry, přístroje chladicí, pro sušení, ventilaci, rozvod vody a páry, filtry spadající do této třídy, elektrická svítidla, tepelná čerpadla, výměníky tepla (nikoli jako součásti strojů), spalovací pece, spalovny odpadu; (35) poradenství a pomoc v obchodní činnosti, obchodní činnost zejména v oblasti energetiky, zpracování dat, propagační a reklamní činnost, marketing, kancelářské práce, kopírování nebo rozmnožování dokumentů a dokladů, obchodní administrativa, dovoz a vývoz elektřiny, řešení obchodních otázek spojených se stanovováním podmínek dodávek energií a medií, analýzy nákladů, odbytu a měření objemu energií, obstaravatelská a zprostředkovatelská činnost v těchto službách; (37) stavebnictví, provádění inženýrských staveb, příprava a provádění staveb, jejich změny a jejich odstraňování, výstavba, montáž, opravy a provoz energetických děl, rozvodů a zařízení potřebných pro jejich provoz, opravy, údržba a rekonstrukce teplárenských zařízení, opravy, revize a zkoušky tlakových nádob, revize energetických zařízení, instalace a opravy elektrických strojů a přístrojů a vodoměrů, opravy, montáž a úřední ověřování měřidel, zámečnictví, opravy a údržby pozemních vozidel a jejich příslušenství, obstaravatelská a zprostředkovatelská činnost v těchto službách; (39) rozvod a distribuce elektřiny, tepla, teplé vody, páry nebo jiných látek, např. demineralizované vody, skladování těchto látek, přeprava a uskladnění odpadu, silniční motorová doprava, drážní doprava (provoz vlečky), provozování vodovodu a kanalizace, zásobování vodou (jako služba pro třetí osoby), nakládání a skládání nákladu, manipulace s břemeny, obstaravatelská a zprostředkovatelská činnost v těchto službách; (40) výroba energie (elektřiny, tepla, teplé vody, páry), výroba chladu, demineralizované vody, zpracování těchto látek, zpracování substrátu, třídění odpadu a recyklovatelného materiálu, recyklace, zpracování a likvidace odpadu, spalování odpadu, kovářství, kotlářství, kovoobráběčství, čištění vzduchu, čištění a úprava vody, obstaravatelská a zprostředkovatelská činnost v těchto službách; (41) organizování a pořádání školení, kurzů, seminářů a konferencí v oblasti energetiky, zkoušení způsobilosti pracovníků pro vykonávání činností, obstaravatelská a zprostředkovatelská činnost v těchto službách; (42) projektová činnost ve výstavbě, včetně investiční, zvláště projektování tepelných sítí, správa sítí, projektování elektrických zařízení, zkoušení a ověřování kvality výrobků, zkoušení kvality technických prostředků pro měření, ověřování kvality transformátorových olejů, úřední měření, měření emisí, podpora rozvoje centralizovaného zásobování teplem (CZT), zpracovávání analýz rozvoje CZT, řešení otázek konkurence ve vztahu k jiným druhům energií,

hospodárnosti a ekologie CZT, rozvoj, provoz, údržba a řízení CZT a racionalizace jeho provozu, poradenská činnost technická a v oblasti hospodárného využívání energie, autorský a technický dozor nad realizací staveb, obstaravatelská a zprostředkovatelská činnost v těchto službách. (540)

(511) 4, 7, 9, 11, 35, 37, 39, 40, 41, 42  
(540)



**Odpad je energie** 

(111) **360018**  
(220) 05.12.2016  
(320) 05.12.2016  
(442) 08.02.2017  
(151) 17.05.2017  
(730) **Pfeiffer Tomáš**, Soukenická 1190/21, Praha 1 - Nové Město, 11000, CZ  
(210) O-535721  
(510) (41) dálkové studium, divadelní představení, elektronické publikování, filmová produkce, jiná než reklamní, filmová studia, filmové projekce, filmy (půjčování filmů), fotografování, fotografování na mikrofilm, hudební produkce, informace o výchově a vzdělávání, klubové služby (výchovně - zábavně), kluby zdraví (cvičení), knihovny (půjčovny knih), knihovny (služby pojízdných knihoven), knihy (vydávání knih), knižní servis (pojízdný knižní servis), kolokvium (organizování a vedení), koncertní sítě, sály, konference (organizování a vedení konferencí), kongresy (organizování a vedení kongresů), konzultační činnost spojená s biotronickým působením v oblasti vzdělávání, korespondenční kurzy, muzea (provozování muzeí), náboženská výchova, nahrávací studia, nahrávání videopásek, obrazové zpravodajství, organizace a pořádání koncertů, organizování a vedení osobních vzdělávacích fór, organizování a vedení seminářů, organizování a vedení symposií, organizování kulturních a vzdělávacích výstav, orchestry (služby poskytované orchestry), poskytování on-line elektronických publikací, poskytování on-line hudby, bez možnosti stažení, poskytování on-line videí, bez možnosti stažení, praktický výcvik, přednášková činnost spojená s biotronickým působením, předprodej vstupenek, představení (organizování představení), představení (výroba divadelních nebo jiných představení), překladatelské služby, psaní filmových a televizních scénářů, psaní písní, psaní scénářů, psaní textů (jiných než reklamních), reportérské služby, rozhlasové a televizní programy (výroba rozhlasových a televizních programů), skládání hudby (služby skládání hudby), služby poskytované školami, školení (instruktáž), školení (pořádání a řízení), školství, tlumočnické služby, vydání elektronických knih a časopisů on-line, vyučování (výuka), vzdělávací informace, vzdělávání, zpravodajské služby, zpravodajství (obrazové zpravodajství), živé představení; (44) aromaterapeutické služby, služby biotronického působení v oblasti terapie, konzultační činnost spojená s biotronickým působením v léčebné oblasti, domy oddechu (služby poskytované v oblasti zdraví, zdravotní péče, péče o krásu, služby regenerace v rámci této třídy, služby rehabilitace a biokosmetiky, terapie krystaly, terapie zvukem), farmaceutické poradenství, fyzikální terapie, fyzioterapie, kliniky a sanatoria, lázeňské služby, lékařské služby, masáže, nemocnice (služby nemocnice), neurologie (chiropraktika), ošetrovatelské služby, služby v oblasti alternativní medicíny, služby v oblasti alternativní medicíny spojené s biotronickým působením, telemedicínské služby, telemedicínské služby spojené s biotronickým působením, terapeutické služby, terapeutické služby spojené s biotronickým působením, zdravotní péče, zdravotní poradenství, zdravotnická střediska, zkrášlovací salony, zotavovny, sanatoria. (511) 41, 44

(111) **360019**  
(220) 07.12.2016  
(320) 07.12.2016  
(442) 08.02.2017  
(151) 17.05.2017  
(730) **CFD support s.r.o.**, Želkovicská 823, Praha 9 - Klánovice, 19014, CZ  
(740) Stuchlíková & Partners, advokátní kancelář, s.r.o., Mgr. Zuzana Stuchlíková, Hnězdenská 767/4a, Praha 8, 18100  
(210) O-535807  
(510) (9) software, počítačové programy, počítačový software, simulační software, software pro virtuální realitu, software pro počítačovou mechaniku tekutin, software pro elektroinženýrství, simulátory, simulační software k použití v digitálních počítačích; (42) konzultace v oblasti počítačového softwaru, konzultační činnosti v oblasti počítačového programování, konzultační činnosti týkající se počítačů, konzultační činnosti v oboru počítačového inženýrství, odborné konzultace vztahující se k počítačovému softwaru, konzultační činnost pro počítačovou mechaniku tekutin, konzultační činnosti týkající se počítačů, technologické konzultace, navrhování a vývoj počítačového softwaru, navrhování a vývoj softwaru virtuální reality, vývoj softwaru.

(511) 9, 42  
(540)

**TCFD**

(111) **360020**  
(220) 05.01.2017  
(320) 09.12.2016  
(442) 08.02.2017  
(151) 17.05.2017  
(730) **ESOX, spol. s r.o.**, Libušina třída 826/23, Brno Kohoutovice, 62300, CZ  
(740) Ing. Zdeněk Kučera, Dlouhá 207 (P.O.Box 92), Slušovice, 76315  
(210) O-535886  
(591) Barevná  
(510) (6) stavební materiál z válcovaného a litého kovu, zámečnické výrobky, kovové roury, kovové zárubně a okna, klempířské výrobky, kovové komíny; (17) hmoty těsnící, ucpávkové a izolační; (19) stavební materiál, kámen přírodní a umělý, cement, vápno, malta, sádra, štěrk, kameninové a cementové roury, přenosné domy a stavby; (21) nápojové sklo, skleněné nádoby a obaly na víno, poháry a pohárky na víno; (29) maso, ryby, drůbež, zvěřina, konzervované výrobky z masa, ryb, ovoce a zeleniny, mražené výrobky z masa, ryb, ovoce a zeleniny, mražené a konzervované hotové pokrmy a polotovary jídel, sušené a vařené ovoce a zelenina, rosoly a zavařenina, vejce, máslo, sýry, jogurty, mléko a jiné mlékárenské výrobky, jedlé oleje a tuky, potraviny v konzervách, nálevy na saláty, saláty ovocné a zeleninové balené nebo v konzervách, luštěniny, ovocné dřeně a koncentráty, mražené ovocné dřeně, umělecké, dárkové, upomínkové a reklamní předměty z výrobků uvedených výše ve třídě 29 - spadající do této třídy; (30) káva, čaj, kakao, čokoláda, cukr, rýže, tapioka, ságo, kávové náhražky, mouka a obilnářské výrobky, chléb, sušenky, suchary, koláče, jemné pečivo a cukrovinky, trvanlivé pečivo a zelenina, med, sirup, melasy, kvasnice, prášky do pečiva, sůl, hořčice, ocet, chuťové omáčky, koření, led na chlazení a osvěžení, umělecké, dárkové, upomínkové a reklamní předměty z výrobků uvedených výše ve třídě 30 - spadající do této třídy; (32) pivo, lehká piva a ležáky, nealkoholické nápoje, vody minerální a šumivé, sirupy a jiné přípravky k přípravě nápojů, džusy, šťávy ovocné a nápoje z ovocných šťáv nealkoholických (nezkvašených), šumivé ovocné nápoje (lihuprosté), šumivé nápoje s ovocnou šťávou, umělecké, dárkové, upomínkové a reklamní předměty z výrobků uvedených výše ve třídě 32 - spadající do této třídy; (33)

alkoholické nápoje vyjma pív, víno, lihoviny, likéry, míchané alkoholické nápoje, míchané alkoholické nápoje s obsahem vín, umělecké, dárkové, upomínkové a reklamní předměty z výrobků uvedených výše ve třídě 33 - spadající do této třídy; (35) pomoc při řízení obchodní činnosti, obchodní administrativa, kancelářské práce, obchodní administrativa, kancelářské práce, zprostředkovatelská činnost ve službách uvedených shora ve třídě 35 - v rámci třídy 35; (37) stavebnictví, stavby a jejich provádění, údržba, opravy rádií a odstraňování ptáků z rezidenčních a komerčních budov, zprostředkovatelská činnost ve stavebnictví, montážní práce a služby související se stavebnictvím - v rámci třídy 37; (39) autodoprava, skladování a přeprava zboží; (40) vinařství, vinohradnictví, výroba vína (zpracování vinné révy); (42) projektová činnost ve stavebnictví, inženýrské činnosti ve stavebnictví, činnost stavebního dozoru.

(511) 6, 17, 19, 21, 29, 30, 32, 33, 35, 37, 39, 40, 42  
(540)



(111) **360021**  
(220) 12.12.2016  
(320) 12.12.2016  
(442) 08.02.2017  
(151) 17.05.2017  
(730) **SUBTECH, s.r.o.**, Slovinská 693/29, Brno, 61200, CZ  
(210) O-535890

(510) (35) propagační činnost, reklama, pomoc při řízení obchodní činnosti, obchodní administrativa, kancelářské práce; (37) stavebnictví, opravy, instalační služby, a to vše v oblasti stavebnictví; (42) vědecké a technologické služby a související výzkum, projektování, analytické a výzkumné služby v průmyslu, navrhování a vývoj počítačového hardwaru a softwaru.

(511) 35, 37, 42  
(540)

**SUBTECH**

(111) **360022**  
(220) 12.12.2016  
(320) 12.12.2016  
(442) 08.02.2017  
(151) 17.05.2017  
(730) **COOP Centrum družstvo**, Na Poříčí 30/1048, Praha 1, 11000, CZ  
(740) Dana Lukajová, patentový zástupce, Voršilská 10, Praha 1, 11000  
(210) O-535925

(510) (16) tiskoviny, tiskárenské výrobky, ceníky, fotografie, informační prospekty, katalogy, kupony, letáky, lístky, nálepky, objednávkové formuláře, oznámení, papírové plakáty, papírové reklamní tabule, papírové reklamní vývěsky, periodické publikace, časopisy, plakáty, plakáty (reklamy), pohlednice, poutače z lepenky, programy akcí a událostí, propagační publikace, prospekty, reklamní letáky, reklamní plakáty, reklamní štíty z papíru nebo lepenky, slevové známky, tištěné reklamy, věrnostní karty z papíru; (35) reklamní, marketingové a propagační služby, pomoc v obchodní a podnikatelské činnosti, management a administrativní služby, obchodní služby a informace pro spotřebitele, obchodní analýzy, průzkum a informační služby, předváděcí akce a výstavy, rozšiřování reklamních marketingových a propagačních materiálů, služby předvádění výrobků a vystavování zboží, věrnostní, pobídkové a bonusové programy, zprostředkování reklamy, zveřejňování reklamních, inzertních, propagačních textů, cenové nabídky na zboží a služby, obchodní informace a poradenství pro zákazníky (zákaznická poradna), poradenské služby zaměřené na nákup zboží jménem třetích osob, poskytování informací o obchodním prodeji, reklamní služby jiných prodejců, umožňující zákazníkům si služby těchto prodejců pohodlně prohlédnout a porovnat, služby nákupních agentur, zajišťování nákupu zboží pro třetí

osoby, zprostředkování smluv týkajících se nákupu a prodeje zboží, konzultační a poradenské služby a pomoc v oblasti reklamní, marketingové a propagační činnosti, reklamní a inzertní materiály (publikování), reklamní materiály (příprava), vydávání reklamních, inzertních, propagačních materiálů, předvádění zboží prostřednictvím internetu nebo katalogu nebo výstav za účelem reklamy a/nebo prodeje, přeskupování a shromažďování (kromě dopravy) různých výrobků pro třetí osoby za účelem umožnit spotřebiteli pohodlně vybrat a prohlížet a kupovat (kromě přepravy) prostřednictvím katalogu a/nebo internetu a/nebo zásilkového prodeje, zásilkový a maloobchodní prodej následujících výrobků: chemické látky používané v průmyslu, vědě a v oblasti fotografie, jakož i v zemědělství, zahradnictví a lesnictví, umělé pryskyřice v surovém stavu, plastické hmoty v surovém stavu, hnůj, hnojiva, hasičí směsi, přípravky na popouštění a pájení, chemické přípravky pro konzervování potravin, tříslicí látky, lepidla používaná v průmyslu, barvy, nátěry, laky, konzervační přípravky proti korozi a proti deterioraci dřeva, barviva, mořidla, přírodní pryskyřice v surovém stavu, listkové a práškové kovy pro použití při malování, dekorování, tisku a v umění, bělicí přípravky a další prací prostředky, přípravky na čištění, leštění, drhnutí a broušení, neléčivá mýdla, parfémy, éterické oleje, neléčivé kosmetické přípravky, neléčivé vlasové vody, neléčivé prostředky ústní hygieny, průmyslové oleje a tuky, maziva, přípravky pro absorbování, zvlhčování a vázání prachu, paliva (včetně pohonných hmot do motorů) a osvětlovací látky, svíčky a knoty na svícení, farmaceutika, léčebné a veterinární přípravky, sanitární přípravky pro zdravotnické účely, dietetické potraviny a přípravky upravené pro léčebné či veterinární účely, potraviny pro kojení a batolata, potravinové doplňky pro lidskou spotřebu a zvířata, náplasti, obvazové materiály a krytí, materiály pro plombování zubů, dentální vosky, dezinfekční přípravky, přípravky na hubení škůdců, fungicidy, herbicidy, běžné kovy a jejich slitiny, rudy, kovové materiály pro stavebnictví a konstrukce, přenosné kovové budovy, neelektrické kabely a neelektrické dráty z běžných kovů, drobné kovové železářské výrobky, kovové nádoby pro skladování a přepravu, sejfy, stroje a strojní nástroje, motory (s výjimkou motorů pro pozemní vozidla), spojky pro stroje a součásti strojních převodů (s výjimkou spojek a součástí převodů pro pozemní vozidla), zemědělské nástroje a nářadí, s výjimkou nástrojů a nářadí na ruční pohon, lišně, výdejní automaty, ruční nářadí a nástroje (na ruční pohon), přístroje, bodné a sečné zbraně, břitvy, žiletky a holicí strojky, vědecké, lodní, geodetické, fotografické, kinematografické, optické přístroje, přístroje pro vážení, měření, kontrolu (dohled), život zachraňující prostředky a učební pomůcky, zařízení a přístroje pro vedení elektrického proudu, pro jeho zapínání, vypínání a transformaci, přístroje pro akumulaci elektrické energie, přístroje pro regulaci a řízení elektrického proudu, zařízení pro záznam, přenos a reprodukci zvuku a obrazu, magnetické datové nosiče, gramofonové desky, kompaktní disky, dvd a jiná digitální záznamová média, mechanismy pro zařízení uváděná do chodu vhozením mincí, registrační pokladny, kalkulačky, zařízení na zpracování dat, počítače, počítačové programy (software), zařízení pro hašení požáru, chirurgické, lékařské, stomatologické a veterinární přístroje a nástroje, umělé končetiny, oční a zubní protézy, ortopedické potřeby, materiály na šití, terapeutické a pomocné přístroje uzpůsobené pro osoby se zdravotním postižením, masážní přístroje, přístroje, zařízení a výrobky pro kojení, přístroje, zařízení a výrobky pro sexuální aktivitu, zařízení na osvětlování, vytápění, generaci páry, vaření, chlazení, sušení, ventilaci, dodávku vody a zařízení pro sanitární účely, dopravní prostředky, prostředky pro pohyb po zemi, vodě nebo vzduchem, střelné zbraně, munice a projektily, výbušniny, ohňostroje, vzácné kovy a jejich slitiny, šperky, drahokamy a polodrahokamy, chorologické a chronometrické přístroje, hudební nástroje, papír a lepenka, tištěné materiály, potřeby pro vazbu knih, fotografie, papírnické zboží a kancelářské potřeby s výjimkou nábytku, lepidla jako kancelářské nebo domácí potřeby, potřeby pro umělce a malíře, malířské štětce, instruktážní a výukové materiály, plastové archy, fólie a sáčky pro ovinování a balení, tiskařské typy, štočky, kaučuk, gutaperča, guma, azbest a slída v surových stavech nebo jako polotovary a náhražky všech těchto materiálů, plastické hmoty a pryskyřice v extrudované formě pro použití ve výrobě, těsnění, zářky a zátky a izolační materiály, ohebná nekovová potrubí, trubky a hadice, kůže a imitace kůže, zvířecí kůže, zavazadla a brašny, deštníky a slunečníky, vycházkové hole, biče, postroje a sedlářské výrobky, obojky, vodítka a oblečky pro zvířata, stavební materiály (ne kovové), ne kovové neohébné trubky pro stavebnictví, asfalt, dehet a živice, ne kovové přenosné stavby, ne kovové pomníky, nábytek, zrcadla, rámy obrazů, nádoby na skladování a přepravu, ne kovové, kostí, velrybí kostice, rohovina a perleť, v surovém stavu nebo částečně zpracované, mušle, lastury, ulity, mořská pěna, žlutý jantar, domácí a kuchyňské potřeby a nádoby, hřebeny a mycí houby, kartáče, ne však malířské štětce, materiály pro výrobu kartáčů, pomůcky

pro čištění, sklo v surovém stavu nebo částečně zpracované, kromě stavebního skla, výrobky ze skla, porcelánu a kameniny, lana a šňůrky, sítě, stany a plachty, markýzy z textilních a syntetických materiálů, lodní plachty, pytle pro přepravu a skladování sypkých materiálů, materiály na vycpávání a výplně, s výjimkou papíru, lepenky, gumy a plastu, surová textilní vlákna a jejich náhražky, příže a nitě pro textilní účely, textilie a náhražky textilií, bytový textil, textilní a plastové záclony a závěsy, oděvy, obuv, pokrývky hlavy, krajky a výšivky, stuhy a prýmky, knoflíky, galanterní háčky a očka, špendlíky a jehly, umělé květiny, ozdoby do vlasů, umělé vlasy, koberce, podložky a rohožky, linoleum a jiné obklady podlah, tapety na stěny (ne textilní), hry, hračky a výrobky určené ke hraní, zařízení na videohry, cvičební a sportovní potřeby, dekorace na vánoční stromečky, potraviny, hotové pokrmy, maso, ryby, drůbež a zvěřina, masové výtahy, konzervované, mražené, sušené a vařené ovoce a zelenina, želé, džemy, kompoty, vejce, mléko a mléčné výrobky, jedlé oleje a tuky, káva, čaj, kakao a náhražky kávy, rýže, tapioka a ságo, mouka a přípravky vyrobené z obilnin, chléb, zákusky a cukrovinky, produkty určené ke konzumaci v mraženém stavu, cukr, med, melasa, droždí, kypřicí prášek do pečiva, sůl, hořčice, ocet, omáčky (ochucovadla), koření, led, surové a nezpracované zemědělské, akvakulturní, zahradnické a lesní produkty, zrna a semena v surovém stavu a nezpracovaná, čerstvé ovoce a zelenina, čerstvé bylinky, přírodní rostliny a květiny, cibule a hlízy, sazenice a semena pro pěstování rostlin, živá zvířata, krmiva a nápoje pro zvířata, slad, nápoje, piva, minerální a sycené vody a jiné nealkoholické nápoje, ovocné nápoje a ovocné šťávy, sirupy a jiné přípravky pro přípravu nápojů, alkoholické nápoje (s výjimkou piv), tabák, potřeby pro kuřáky, zápalky.

(511) 16, 35

(540)

## COOP SUPER CENA

(111) **360023**

(220) 13.12.2016

(320) 13.12.2016

(442) 08.02.2017

(151) 17.05.2017

(730) **Národní galerie v Praze**, Staroměstské náměstí 606/12, Praha 1 Staré Město, 11015, CZ

(210) O-535935

(510) (30) cukroví a cukrovinky všeho druhu, čokoláda a zákusky, káva, čaj, kakao a jejich náhražky, lahůdky všeho druhu převážně složené z potravin a výrobků spadajících do třídy 30, chlebičky a chuťovky, obložené bagety, pochoutkové saláty, obložené lahůdkové mísy, sendviče, bagety, briošky, pekárenské výrobky, výrobky teplé a studené kuchyně složené převážně z potravin a výrobků spadajících do třídy 30; (40) pražení a zpracování kávy, mletí kávy; (43) kavárna, kavárny (služby), restaurace (služby), restaurace rychlého občerstvení, služby v oblasti pohostinství (potraviny a nápoje), bufety rychlého občerstvení, restaurace rychlého občerstvení (služby), delikatesy (restaurace), podávání jídel a nápojů, příprava lahůdek, turistické restaurace, gastronomické služby, podávání jídel a nápojů pro hosty, příprava jídel, služby v oblasti přípravy jídel a nápojů, služby v oblasti pohostinství, zajišťování stravování a nápojů pro výstavní prostory.

(511) 30, 40, 43

(540)

## Cafe NG

(111) **360024**

(220) 13.12.2016

(320) 13.12.2016

(442) 08.02.2017

(151) 17.05.2017

(730) **FARMEX EU SE**, Jihoslovanská 1617, Vrchlabí, 54301, CZ

(740) Mgr. Jitka Vejražková, patentový zástupce, Podkovářská 6, Praha 9, 19000

(210) O-535960

(591) Barevná

(510) (5) výrobky farmaceutické, potravní doplňky pro léčebné účely, potravní doplňky se zvýšeným obsahem vitamínů, minerálů a stopových prvků, multivitaminové přípravky, vitamíny, minerály a přípravky se zvýšeným obsahem stopových prvků, doplňky výživy pro lékařské účely, výživné nebo dietetické přípravky pro lékařské účely vhodné pro denní doplnění stravy; (35) velkoobchod s farmaky a potravními doplňky, maloobchodní služby v oblasti farmak, potravních a výživových doplňků, prezentace

výrobků prostřednictvím sdělovacích prostředků pro maloobchodní účely, předvádění zboží pro účely maloobchodu.

(511) 5, 35

(540)



(111) **360025**

(220) 14.12.2016

(320) 14.12.2016

(442) 08.02.2017

(151) 17.05.2017

(730) **Home Credit a.s.**, Nové sady 996/25, Brno - Staré Brno, 60200, CZ

(210) O-535988

(510) (36) finanční služby, bankovníctví a s ním související služby v rámci této třídy, elektronický převod kapitálu, hypotéky (poskytování půjček), půjčky (financování), nákup a platby na splátky, leasing, finanční poradenství.

(511) 36

(540)

## Kamali

(111) **360026**

(220) 14.12.2016

(320) 14.12.2016

(442) 08.02.2017

(151) 17.05.2017

(730) **Home Credit a.s.**, Nové sady 996/25, Brno - Staré Brno, 60200, CZ

(210) O-535989

(591) Barevná

(510) (36) finanční služby, bankovníctví a s ním související služby v rámci této třídy, elektronický převod kapitálu, hypotéky (poskytování půjček), půjčky (financování), nákup a platby na splátky, leasing, finanční poradenství.

(511) 36

(540)



(111) **360027**

(220) 14.12.2016

(320) 14.12.2016

(442) 08.02.2017

(151) 17.05.2017

(730) **MAXmobil s.r.o.**, Pražská 140/20, Liberec II - Nové Město, 46001, CZ

(210) O-536025

(591) Barevná

(510) (9) mobilní telefony, tablety, chytré hodinky, power banky, nabíječky, datové kabely, držáky chytrých hodinek, navigace, redukce OTG, video a HDMI, náhradní díly pro mobilní telefony, ochranné folie pro chytré

telefony, handsfree sady, flash disky, stylusy (dotyková pera pro kapacitní displeje), počítačová dotyková pera, bluetooth ovladače, tvrzená skla na ochranu displejů pro chytré telefony, paměťové karty, selfie tyčky, digitální kamery, SIM karty, brýle pro virtuální realitu, audio redukce, modemy, monitory, podložky pod myš, počítačové periferní myši, nabíječky pro elektrické baterie, nosiče dat magnetické, magnetická média, nosiče zvukových nahrávek, čističe pro nosiče zvukových záznamů, notebooky (počítače), obaly na přenosné počítače a mobilní telefony, obrazovky, ochranné fólie přizpůsobené na počítačové obrazovky, osobní stereo soupravy, počítače (laptopy), počítačové kalkulačky, počítačová paměť, počítačové klávesnice, počítačové programy, počítačové tiskárny, počítačové a softwarové aplikace stahovatelné, počítačový hardware, počítačový software, pouzdra na chytré telefony, přístroje pro nahrávání zvuku nebo obrazu, přístroje pro reprodukci zvuku, přístroje telefonní, promítací přístroje, rádia, rádiové pagery, rámečky na digitální fotografie, sluchátka, telefonní sluchátka, snímače obrazu, stahovatelná zvonění pro mobilní telefony, stahovatelné hudební soubory, stahovatelné obrazové soubory, stativy na fotoaparáty, telefonní mikrofony, telefonní přístroje, telefony bezdrátové, telefonická zařízení, zařízení pro obrazovou telegrafii, televizní přístroje, USB disky (paměti), videokamery, videokazety, videopásky, videotelefony, videorekordéry, vysílací zařízení, vysílačky, zápisník elektronický, elektrické čtecí zařízení, zařízení na přenášení zvuku, zařízení pro počítačovou paměť, závěsné stuhly pro mobilní telefony, telekomunikační přístroje, telefony, telefonní ústředny, příslušenství k telefonům a mobilním telefonům, přístroje pro zpracování dat, počítače, příslušenství k počítačům, počítačové informační a řídicí systémy, mobilní komunikátory, displeje, LCD monitory a displeje, televize, klávesnice, čipy, procesory, invertory (elektrotechnika), mikrofony, senzory, elektročástky, elektroinstalační materiály, antény, baterie a akumulátory, ochranné kryty, rámy a držáky pro telekomunikační techniku a spotřební elektroniku, elektrické kabely, konektory, nabíječky, adaptéry, nabíjecí (dokovací) stanice, zásuvky, prodlužovací kabely, audio – vizuální přístroje, reproduktory, optické přístroje, filmové přístroje, fotografické přístroje, kancelářská a reprodukční technika – kopírky, faxy, kalkulačky, přístroje pro měření, vážení, kontrolu a signalizaci, vědecké přístroje, elektronická média – nosiče dat, paměťové disky, CD nosiče, přístroje pro kódování a dekódování signálů, přístroje pro vedení, výrobu, přepínání, přeměnu, akumulaci, regulaci nebo řízení elektrického proudu, ochranné pomůcky pro oblast elektro, součástky a náhradní díly k telefonním přístrojům; (35) aktualizace a údržba dat v počítačových databázích, obchodní poradenství v oblasti elektro, maloobchodní, velkoobchodní a elektronický prodej výrobků výše uvedených ve tř. 9 (počítače, mobilní telefony, příslušenství, součásti a náhradní díly), obchodní provoz elektronického obchodu (e-shopu) a zásilkového velkoobchodu se zaměřením na výše uvedené výrobky ve tř. 9, obchodní zprostředkování v oblasti nákupu a prodeje výrobků výše uvedených ve tř. 9, předvádění výrobků, obchodní zastoupení jiných podnikatelských subjektů, výrobců, reklamní a marketingová činnost, průzkumu trhu, zasílání reklamních materiálů, organizování a pořádání reklamních a prodejních akcí, poskytování obchodních informací, automatizované (ruční) zpracování a správa obchodních dat, administrativní práce; (37) oprava a instalace telefonů, servisně-montážní a opravárenské činnosti v oblasti elektro, servis, montáž a opravy elektrických a elektronických zařízení, telekomunikační, výpočetní techniky a spotřební elektroniky, revize a zkoušky elektrických a elektronických přístrojů a zařízení, poskytování servisně – montážních a opravárenských informací; (38) počítačová komunikace, telefonní komunikace, elektronická pošta, telefonická komunikace, telekomunikační služby, provoz internetových stránek či jiných telekomunikačních portálů, půjčování a pronájem telekomunikační techniky, zprostředkování služeb v oblasti telekomunikací, pronájem prostoru na telekomunikačních (počítačových) sítích, pronájem přístrojů a zařízení pro přenos dat – telekomunikační techniky, poskytování informací a konzultace v oblasti telekomunikací.

(511) 9, 35, 37, 38

(540)

**MAX-SHOP.CZ**

- (111) **360028**  
(220) 16.12.2016  
(320) 16.12.2016  
(442) 08.02.2017  
(151) 17.05.2017  
(730) **Městská část Praha 3 Úřad městské části Praha 3**, Havlíčkovo náměstí 700/9, Praha 3 - Žižkov, 13000, CZ  
(210) O-536064  
(591) Barevná  
(510) (16) tiskoviny, reklamní a marketingové předměty z papíru a lepenky zařazené v této třídě; (35) propagační a reklamní činnost, marketing.  
(511) 16, 35  
(540)



- (111) **360029**  
(220) 16.12.2016  
(320) 16.12.2016  
(442) 08.02.2017  
(151) 17.05.2017  
(730) **Slavíková Irena**, Úlibice 76, Úlibice, 50707, CZ  
(210) O-536069  
(510) (7) kovové a nekovové hadice k použití v hydraulických systémech; (35) maloobchodní služby s následujícími výrobky: ložiska, gufera, klínové řemeny.  
(511) 7, 35  
(540)



- (111) **360030**  
(220) 16.12.2016  
(320) 16.12.2016  
(442) 08.02.2017

- (151) 17.05.2017  
(730) **ČK motorsport s.r.o.**, K. Světlé 2238/2, České Budějovice 3, 37004, CZ  
(740) PatentCentrum Sedlák & Partners s.r.o., Husova 5, České Budějovice, 37001  
(210) O-536083  
(510) (41) organizování automobilových rallye, výletů a závodních akcí, organizování a pořádání kulturních, sportovních, zábavných, vzdělávacích a výchovných akcí a soutěží, organizování průvodů, organizování výstav, přednášek, festivalů a setkání, tvorba kulturních programů, předprodej vstupenek na zábavní akce (služby).  
(511) 41  
(540)



- (111) **360031**  
(220) 20.12.2016  
(320) 20.12.2016  
(442) 08.02.2017  
(151) 17.05.2017  
(730) **NUTREND D.S., a.s.**, Chválkovice 604, Olomouc, 77900, CZ  
(740) Havel, Holásek & Partners s.r.o., advokátní kancelář, Mgr. Robert Nešpůrek LL.M., advokát, Na Florenci 2116/15, Praha 1, 11000  
(210) O-536170  
(591) Barevná  
(510) (35) propagační činnost, reklama, prezentace výrobků v komunikačních médiích pro účely maloobchodu a velkoobchodu, předvádění zboží prostřednictvím internetu nebo katalogu, maloobchodní prodej a velkoobchodní prodej na veletrzích, prostřednictvím kamenných prodejen a e-shopu, a to vše zejména ve vztahu k výrobkům ve třídě 5, 29, 30 a 32 jako jsou výrobky parafarmaceutické, vitaminy, minerály a stopové prvky, dietní a nutriční přípravky pro léčebné účely, medicínální sirupy, kombinované přípravky vitaminů, minerálů, stopových prvků a bylinných výtažků, potravinové doplňky obohacené vitaminy nebo minerály nebo stopovými prvky, vitaminové přípravky, multivitaminové preparáty, minerály a multiminerálové preparáty, bylinné čaje, léčivé rostliny, dietetické látky upravené pro lékařské účely, bílkovinné přípravky nebo potravina pro lékařské účely, bylinné výtažky nebo sirupy, vitaminová výživa ve formě koncentrátů, proteinové koncentráty jako výživné přísady k potravinám, léčivé cukrářské výrobky a cukrovinky s léčivými účinky, přípravky a poživatiny obsahující biologické katalyzátory pro fyzicky aktivní osoby, sportovce, rekonvalescenty, posilující poživatiny, extrakty a potraviny pro zvláštní výživu, dietetické a diabetické poživatiny a potraviny pro zvláštní výživu, potravní doplňky pro posílení imunity organismu a zlepšení zdraví v tuhém i tekutém stavu ve formě práškových směsí, kapek, sirupů, gelů, past, tablet, šumivých tablet, pastilek, dražé, tobolek, kapslí, bombónů, žele, prášků, vše výše uvedené pro léčebné účely, diabetické a dietetické nápoje pro léčebné účely, přírodní pramenité a kojenecké vody pro léčebné účely, obohacené vitaminové nápoje a koncentráty pro léčebné účely, potravinové doplňky ne pro lékařské účely a obsahující látky živočišného původu, protein pro lidskou spotřebu, proteinové výrobky a přípravky pro výživu, přípravky zvláštní výživy pro sportovce nebo osoby s vysokým energetickým výdejem, tuky, jedlé oleje, výživné přípravky pro denní doplnění stravy jako instantní strava nebo samostatná směs, skládající se hlavně z mléka v prášku nebo živočišných proteinů, také s přísadkou vitaminů nebo minerálů nebo stopových prvků nebo cukru, konzervované potraviny a poživatiny z ovoce, zeleniny, bílkovin, bylin, olejů a mikrobiologických kultur, ovocné dřeně, výživné bylinné extrakty, texturované proteiny a jejich směsi pro humánní využití, potravní doplňky neléčebné pro posílení imunity organismu a zlepšení zdraví rostlinného původu v tuhém i tekutém stavu ve formě práškových směsí, kapek, sirupů, gelů, past, tablet, šumivých tablet, pastilek, dražé, tobolek, kapslí, bombónů, žele, prášků, vše výše uvedené pro neléčebné účely, káva a náhražky kávy, obilné vločky a jiné obilné výrobky určené k lidské výživě, müsli, čaje, pekařské, cukrářské a cukrovinkářské výrobky,

zejména oplatky, sušenky, keksy, bombóny, sirupy, koncentráty a jiné přípravky pro přípravu nápojů, práškové nealkoholické nápoje, práškové přípravky a příchutě pro výrobu nealkoholických nápojů a likérů.

- (511) 35  
(540)

**NUTREND**

- (111) **360032**  
(220) 22.12.2016  
(320) 22.12.2016  
(442) 08.02.2017  
(151) 17.05.2017  
(730) **IMOS development, investiční fond s proměnným základním kapitálem, a. s.**, Gajdošova 4392/7, Brno - Židenice, 61500, CZ  
(740) Advokátní kancelář CINK a partneři, s. r. o., Mgr. Ing. Pavel Cink - advokát, Veleslavínova 363/33, Plzeň, 30100  
(210) O-536215  
(510) (35) analýzy nákladů, posuzování efektivnosti provozu a racionalizace práce, externí administrativní management pro firmy, hospodářské a ekonomické prognózy, poskytování obchodních a podnikatelských informací, informace o obchodních kontaktech, inzerce poštou, inzerce prostřednictvím Internetu a webových stránek, on-line inzerce, pronájem kancelářských strojů a zařízení, komerční informace a rady pro spotřebitele (spotřebitelská poradna), komerční informační kanceláře, marketing a marketingové služby, marketingové studie, pomoc při řízení obchodní činnosti, obchodní management a podnikové poradenství, obchodní a podnikatelský průzkum, organizování výstav pro reklamní a komerční účely, oceňování a odhady v oblasti podnikání, poskytování obchodních informací prostřednictvím webových stránek, pronájem reklamních ploch, propagace a propagační činnost, provozní audit, obchodní průzkum, překládání informací do počítačových databází, služby v oblasti přemístování (stěhování) provozů, podniků, reklama a reklamní činnost, vydávání reklamních a propagačních textů, rozšiřování reklamních a inzertních materiálů, rozhlasová reklama, sekretářské služby, sestavování statistiky, služby obchodního zprostředkování, styky s veřejností, telemarketing, účetnictví, poradenství v oblasti vedení podniků, pořádání veletrhů pro reklamní a obchodní účely; (36) finanční analýzy, úschovny služby v oblasti bezpečnostních schránek, finanční informace, finanční poradenství, finanční řízení, finanční konzultační služby, pronájem nemovitostí, správa nemovitostí, oceňování nemovitostí, pronajímání kanceláří, pronajímání nebytových prostor, vybírání nájemného, zajištění financování stavebních projektů; (39) doprava, doručovací služby, kurýřské služby, rozvod elektřiny a energií, pronájem garáží, informace o dopravě, informace o skladování, pronájem parkovacích ploch, služby parkování automobilů, pronájem skladišť, pronájem skladovacích kontejnerů, pronájem skladů, rozvod vody.  
(511) 35, 36, 39  
(540)

**ROZMARYN office&parking**

- (111) **360033**  
(220) 22.12.2016  
(320) 22.12.2016  
(442) 08.02.2017  
(151) 17.05.2017  
(730) **CLOUD KICKERS (HOLDINGS) LIMITED**, 43 Temple Row, Birmingham, West Midlands, B2 5LS, GB  
(740) Halaxová & Halaxová TETRAPAT, RNDr. Zdeňka Halaxová, Jinonická 80, Praha 5, 15800  
(210) O-536239  
(510) (9) software, aplikační software pro služby cloud computingu, počítačový aplikační software pro správu, migraci, obnovu, získávání, sdílení,



ukládání, synchronizaci, přenos informací a dat prostřednictvím globální počítačové sítě, mobilních telefonů, počítačů a dalších komunikačních zařízení, počítačový software, počítačové programy (nahrané -), počítačové programy (s možností stažení), antivirový počítačový software, bezpečnostní počítačový software a software na ochranu soukromí, počítačový software pro čištění a optimalizaci systému, počítačový software pro vývoj a provozování cloudových počítačových sítí a aplikací, počítačové softwarové platformy pro cloudové výpočetní sítě a aplikace, počítačový software používaný pro poskytování služeb vyhledávačů, počítačový software pro použití při testování a vyhodnocování funkce mobilních zařízení a počítačů, zařízení ke zpracování dat; (35) personalistické služby, nábor zaměstnanců, nábor stálých zaměstnanců, obsazování pracovních míst a nábor zaměstnanců, agentury pro zprostředkování dočasného zaměstnání, umístování personálu, pomoc při náboru a umístování zaměstnanců, nábor řídicích pracovníků, reklamní služby v oblasti náboru personálu, nábor počítačového personálu, nábor pomocného kancelářského personálu, služby zprostředkující práci pro osobní asistenty, poradenství pro výběr zaměstnanců, přepisování dat, zpracování dat, sběr dat, počítačové ověřování dat, počítačové zpracování dat, elektronické zpracování dat, zpracování dat, systemizace informací do počítačových databází, automatizované zpracování dat, počítačová správa souborů, ověřování zpracování dat, služby v oblasti analýzy obchodních údajů, shromažďování a třídění dat v počítačových databázích, systemizace informací do počítačových databází, služby on-line zpracování dat, sestavování počítačových databází, sběr informací do počítačových databází, konzultace v oblasti obchodního managementu; (38) telekomunikační služby, služby v oblasti elektronického přenosu informací, zpráv nebo obrazu, poskytování přístupu pro více uživatelů a poskytování přístupu na webové stránky, elektronické komunikace, poskytující multi-uživatelský přístup k Internetu a jiným počítačovým sítím, nabízení on-line přístupu k elektronickým publikacím, pronájem přístupového času do databází; (42) návrhy a aktualizace počítačového softwaru, webhostingové služby a software jako služba a pronájem softwaru, vývoj softwaru, programování a implementace softwaru, cloud computing, vývoj, provoz a správa on-line platform jako prostředek pro reklamu na zboží a služeb druhých, počítačové programování, údržba softwaru, služby v oblasti ochrany proti počítačovým virům, počítačové zabezpečení, konzultace v oblasti počítačového softwaru, poskytování služeb vyhledávačů, poradenství v oblasti cloud computing, navrhování a vývoj počítačového hardwaru a softwaru, služby v oblasti informačních technologií, webhostingové služby a software jako služba a pronájem softwaru, vývoj softwaru, programování a implementace softwaru, služby zabezpečení, ochrany a obnovy v oblasti informačních technologií, konzultační, poradenské a informační služby v oblasti informačních technologií.

(511) 9, 35, 38, 42

(540)

## Cloud Kickers

(111) **360034**

(220) 23.12.2016

(320) 23.12.2016

(442) 08.02.2017

(151) 17.05.2017

(730) **Transkam Professional Logistics TPL s.r.o.**, K Plevnu 388/10, Hořovice, 26801, CZ

(740) Mgr. Pavel Havlík, Gorazdova 11, Praha 2, 12000

(210) O-536241

(591) Barevná

(510) (39) doprava, balení a skladování zboží, organizování cest.

(511) 39

(540)



(111) **360035**

(220) 23.12.2016

(320) 23.12.2016

(442) 08.02.2017

(151) 17.05.2017

(730) **Asociace regionálních značek, z.s.**, Zelená 182, Mukařov, 25162, CZ

(210) O-536246

(591) Barevná

(510) (1) chemické výrobky určené pro průmysl, vědy a fotografii, jakož i pro zemědělství, zahradnictví a lesnictví, umělé pryskyřice v surovém stavu, plastické hmoty v surovém stavu, hnojivá pro půdu, hasící přístroje (složení), prostředky pro kalení a letování kovů, chemické výrobky určené ke konzervování potravin, tříslicí materiály, lepidla pro průmysl; (3) přípravky pro bělení a jiné prací prostředky, přípravky pro čištění, leštění, odmašťování a broušení, mýdla, parfumerie, vonné oleje, kosmetika, vlasové vody (lotions), zubní pasty; (4) průmyslové oleje a tuky, mazadla, výrobky pro pohlcování, zavlažování a vázání prachu, paliva včetně benzínu pro motory a osvětlovací látky, svíčky a knoty; (5) farmaceutické, lékařské a veterinářské výrobky, hygienické výrobky pro léčebné účely, dietní potraviny a dietetické přípravky pro léčebné nebo veterinární účely, potraviny pro batolata, potraviní doplňky pro lidskou potřebu a pro zvířata, náplasti, obvazový materiál, materiály pro plombování zubů a pro zubní otisky, dezinfekční přípravky, výrobky pro hubení škodlivých zvířat, fungicidy, herbicidy; (6) obecné kovy a jejich slitiny, kovové stavební materiály, kovové stavební materiály přenosné, kovové materiály pro železnice, kovové kabely a dráty neelektrické, železářské zboží a drobné kovové zboží, kovové trubky, seřfy, rudy; (8) nářadí a nástroje s ručním pohonem, nože, vidličky a lžice, sečné zbraně, břitvy; (14) vzácné kovy a jejich slitiny, klenoty, bižuterie, drahokamy, hodinářské potřeby a chronometrické přístroje; (15) hudební nástroje; (16) papír a lepenka, tiskárenské výrobky, potřeby pro knižní vazby, fotografie, papírenské zboží, lepidla pro papírenství nebo domácnost, materiál pro umělce, štětce, psací stroje a kancelářské potřeby (vyjímaje nábytek), učební a vyučovací pomůcky s výjimkou přístrojů, plastické obaly (nezařazené do jiných tříd), tiskařské typy, štočky; (18) kůže a její imitace, zvířecí kůže, usně, kufry a cestovní tašky, deštníky a slunečníky, vycházkové hole, biče, jezdecké postroje a sedla; (20) nábytek, zrcadla, obrazové rámy, nezpracované nebo částečně zpracované kosti, rohovina, slonovina, velrybí kostice nebo perleť, lastury, mořská pěna, jantar; (21) pomůcky pro domácnost a kuchyň, hřebeny a mycí houby, kartáče (s výjimkou štětců), materiály pro výrobu kartáčů, čistící potřeby, ocelová vlna, sklo surové nebo opracované (s výjimkou stavebního skla), sklo, porcelán a majolika ve tř. 21; (22) lana a provazy, síťky, stany, plátěné střechy a plachty, plachtoviny, pytle, materiál na vycpávky (s výjimkou papíru, lepenky, kaučuku nebo plastických hmot), textilní materiály ze surových vláken; (24) textil a textilní náhražky, povlečení, ubrusy; (25) oděvy, obuv, kloboučnické zboží; (26) krajky a výšivky, stuhy a tkaničky, knoflíky, háčky a očka, poutka, špendlíky a jehly, umělé květiny; (27) koberce, rohožky, rohože, linoleum a jiné obklady podlah, tapety na stěny (nikoliv textilní); (28) hry, hračky, potřeby pro gymnastiku a sport ve tř. 28, vánoční ozdoby; (29) maso, ryby, drůbež a zvěřina, masové výtažky, konzervované, mražené, sušené a vařené ovoce a zelenina, želé, džemy, kompoty, vejce, mléko a mléčné výrobky, jedlé oleje a tuky; (30) káva, čaj, kakao a kávové náhražky, rýže, tapioka a ságo, mouka a obilninové přípravky, chléb, pečivo a cukrovinky, zmrzlina, cukr, med, melasa, droždí, prášek do pečiva, sůl, hořčice, ocet, omáčky (chuťové přísady), koření, led potravinářský; (31) zemědělské, zahradnické a lesní produkty, syrové a nezpracované zrní a semena, čerstvé ovoce a zelenina, rostliny a květiny, živá zvířata, krmivá pro zvířata, slad; (32) piva, minerální vody, šumivé nápoje a jiné nápoje nealkoholické, nápoje a šťavy ovocné, sirupy a jiné

- přípravky k zhotovování nápojů; (33) alkoholické nápoje (s výjimkou pív); (39) doprava, balení a skladování zboží, organizování cest; (41) výchova, vzdělávání, zábava, sportovní a kulturní aktivity; (43) služby zajišťující stravování a nápoje, dočasné ubytování.
- (511) 1, 3, 4, 5, 6, 8, 14, 15, 16, 18, 20, 21, 22, 24, 25, 26, 27, 28, 29, 30, 31, 32, 33, 39, 41, 43
- (540)



- (111) **360036**  
(220) 23.12.2016  
(320) 23.12.2016  
(442) 08.02.2017  
(151) 17.05.2017  
(730) **Asociace regionálních značek, z.s.**, Zelená 182, Mukařov, 25162, CZ  
(210) O-536247  
(591) Barevná  
(510) (1) chemické výrobky určené pro průmysl, vědy a fotografii, jakož i pro zemědělství, zahradnictví a lesnictví, umělé pryskyřice v surovém stavu, plastické hmoty v surovém stavu, hnojivá pro půdu, hasicí přístroje (složení), prostředky pro kalení a letování kovů, chemické výrobky určené ke konzervování potravin, tříslicí materiály, lepidla pro průmysl; (3) přípravky pro bělení a jiné prací prostředky, přípravky pro čištění, leštění, odmašťování a broušení, mýdla, parfumerie, vonné oleje, kosmetika, vlasové vody (lotions), zubní pasty; (4) průmyslové oleje a tuky, mazadla, výrobky pro pohlcování, zavlažování a vázání prachu, paliva včetně benzínu pro motory a osvětlovací látky, svíčky a knoty; (5) farmaceutické, lékařské a veterinářské výrobky, hygienické výrobky pro léčebné účely, dietní potraviny a dietetické přípravky pro léčebné nebo veterinární účely, potraviny pro batolata, potravní doplňky pro lidskou potřebu a pro zvířata, náplastí, obvazový materiál, materiály pro plombování zubů a pro zubní otisky, dezinfekční přípravky, výrobky pro hubení škodlivých zvířat, fungicidy, herbicidy; (6) obecné kovy a jejich slitiny, kovové stavební materiály, kovové stavební materiály přenosné, kovové materiály pro železnice, kovové kabely a dráty neelektrické, železářské zboží a drobné kovové zboží, kovové trubky, sefky, rudy; (8) nářadí a nástroje s ručním pohonem, nože, vidličky a lžíce, sečné zbraně, břitvy; (14) vzácné kovy a jejich slitiny, klenoty, bižuterie, drahokamy, hodinářské potřeby a chronometrické přístroje; (15) hudební nástroje; (16) papír a lepenka, tiskárenské výrobky, potřeby pro knižní vazby, fotografie, papírenské zboží, lepidla pro papírenství nebo domácnost, materiál pro umělec, štetce, psací stroje a kancelářské potřeby (vyjímaje nábytek), učební a vyučovací pomůcky s výjimkou přístrojů, plastické obaly (nezařazené do jiných tříd), tiskářské typy, štočky; (18) kůže a její imitace, zvířecí kůže, usně, kufry a cestovní tašky, deštníky, slunečníky, vycházkové hole, biče, jezdecké postroje a sedla; (20) nábytek, zrcadla, obrazové rámy, nezpracované nebo částečně zpracované kosti, rohovina, slonovina, velrybí kostice nebo perleť, lastury, mořská pěna, jantar; (21) pomůcky pro domácnost a kuchyň, hřebeny a mycí houby, kartáče (s výjimkou štětců), materiály pro výrobu kartáčů, čistící potřeby, ocelová vlna, sklo surové nebo opracované (s výjimkou stavebního skla), sklo, porcelán a majolika ve tř. 21; (22) lana a provazy, síťky, stany, plátěné střechy a plachty, plachtoviny, pytle, materiál na vycpávky (s výjimkou papíru, lepenky, kaučuku nebo plastických hmot), textilní materiály ze surových vláken; (24) textilní náhražky, povlečení, ubrusy; (25) oděvy, obuv, kloboučnické zboží; (26) krajky a výšivky, stuhý a tkaničky, knoflíky, háčky a očka, poutka, špendlíky a jehly, umělé květiny; (27) koberce, rohožky, rohože, linoleum a jiné obklady podlah, tapety na stěny (nikoliv textilní); (28) hry, hračky, potřeby pro gymnastiku a sport ve tř. 28, vánoční ozdoby; (29) maso, ryby, drůbež a zvěřina, masové výtazky, konzervované, mražené, sušené a vařené ovoce a zelenina, želé, džemy, kompoty, vejce, mléko a mléčné výrobky, jedlé oleje a tuky; (30) káva, čaj, kakao a kávové náhražky, rýže, tapioka a šágo, mouka a obilninové přípravky, chléb,

- pečivo a cukrovinky, zmrzlina, cukr, med, melasa, droždí, prášek do pečivá, sůl, hořčice, ocet, omáčky (chuťové přísady), koření, led potravinářský; (31) zemědělské, zahradnické a lesní produkty, syrové a nezpracované zrní a semena, čerstvé ovoce a zelenina, rostliny a květiny, živá zvířata, krmivá pro zvířata, slad; (32) piva, minerální vody, šumivé nápoje a jiné nápoje nealkoholické, nápoje a šťávy ovocné, sirupy a jiné přípravky k zhotovování nápojů; (33) alkoholické nápoje (s výjimkou pív); (39) doprava, balení a skladování zboží, organizování cest; (41) výchova, vzdělávání, zábava, sportovní a kulturní aktivity; (43) služby zajišťující stravování a nápoje, dočasné ubytování.
- (511) 1, 3, 4, 5, 6, 8, 14, 15, 16, 18, 20, 21, 22, 24, 25, 26, 27, 28, 29, 30, 31, 32, 33, 39, 41, 43
- (540)



- (111) **360037**  
(220) 23.12.2016  
(320) 23.12.2016  
(442) 08.02.2017  
(151) 17.05.2017  
(730) **Němec Miloš**, Žešov 89, Prostějov, 79601, CZ  
(740) Advokátní kancelář CINK a partneři, s. r. o., Mgr. Ing. Pavel Cink - advokát, Veleslavínova 363/33, Plzeň, 30100  
(210) O-536253  
(591) Barevná  
(510) (35) poskytování obchodních a podnikatelských informací, průzkum trhu s nemovitostmi, tržní odhady v oblasti nemovitostí, strategie prodeje a pronájmu nemovitostí, marketing a marketingové služby, marketingové studie prodeje nebo pronájmu nemovitostí, pomoc při řízení obchodní činnosti, obchodní management a podnikové poradenství, optimalizace provozu webových stránek, poskytování obchodních informací prostřednictvím webových stránek, propagace, reklama a reklamní činnost, vydávání a rozšiřování reklamních a inzertních materiálů, služby v oblasti srovnávání cen; (36) provozování realitních kanceláří, zprostředkování nákupu a prodeje nemovitostí, obchodování s nemovitostmi, zprostředkování pronájmu nemovitostí, konzultační služby v oblasti nemovitostí, poradenství v oblasti prodeje a pronájmu nemovitostí, nabídky prodeje a pronájmu nemovitostí, makléřské služby, oceňování a odhady nemovitostí, finanční analýzy, výkup nemovitostí, pomoc s vyřízením dotací, financování nemovitostí, zprostředkování správy nemovitostí, zprostředkování pojištění nemovitostí, zprostředkování vyklizení nemovitostí, zprostředkování hypoték, úvěrů ze stavebního spoření.
- (511) 35, 36
- (540)
- (111) **360038**  
(220) 23.12.2016



- (320) 23.12.2016  
(442) 08.02.2017  
(151) 17.05.2017  
(730) **Šejvl Filip**, Jeřabinová 293/3, Praha 5, 15000, CZ  
**Jungr František**, Za zámečkem 746/5, Praha 5, 15800, CZ  
(740) Mgr. Petr Dvořák, advokát, Dlouhá 733/29, Praha 1 - Staré Město, 11000  
(210) O-536254  
(510) (16) propagační publikace, časopisy, tiskopisy; (35) reklamní služby v oblasti nemovitostí, inzerce komerčních nebo obytných nemovitostí; (36) služby nemovitostí (realitní služby), oceňování a odhady nemovitostí, zprostředkování nemovitostí, sdružování nemovitostí, pronájem nemovitostí, správa nemovitostí, pronajímání kanceláří, management nemovitostí, investice do nemovitostí, správa nemovitostí spojená s transakcemi nemovitostí, obchodování s nemovitostmi, agenturní služby pro pronájem nemovitostí, sdílení nemovitostí, financování nemovitostí, plánování investic do nemovitostí, poradenské služby týkající se nemovitostí; (37) údržba nemovitostí, stavba nemovitostí.

(511) 16, 35, 36, 37

(540) **Philip & Frank**

- (111) **360039**  
(220) 23.12.2016  
(320) 23.12.2016  
(442) 08.02.2017  
(151) 17.05.2017  
(730) **Marek Jan**, Mattioliho 5, Praha 10, 10600, CZ  
(210) O-536255  
(510) (35) propagační činnost, reklama; (41) výchova, vzdělávání, zábava, organizování a vedení konferencí, organizování a vedení kongresů, organizování a vedení seminářů, organizování a vedení symposií, pořádání a řízení pracovních setkání (školení), pořádání a řízení školení.

(511) 35, 41

(540) **Sueneé**

- (111) **360040**  
(220) 23.12.2016  
(320) 23.12.2016  
(442) 08.02.2017  
(151) 17.05.2017  
(730) **DOMINIKO s. r. o.**, Na Skále 160, Svojetice, 25162, CZ  
(740) Advokátní kancelář CINK a partneři, s. r. o., Mgr. Ing. Pavel Cink - advokát, Veleslavínova 363/33, Plzeň, 30100  
(210) O-536256  
(510) (39) rezervace cestování, doprava, informace o dopravě, rezervace dopravy, doprovázení turistů, rezervace místenek, organizování okružních výletů, organizace cestovních zájezdů, turistické prohlídky, přeprava turistů, průvodcovské služby, zpracování itinerářů pro cestovní účely, služby cestovní kanceláře v rámci této třídy, organizování, zajišťování a zprostředkování cestovních rekreačních pobytů, pobytových a poznávacích zájezdů, rezervace cestovních pobytů a zájezdů, zprostředkování zájezdů a cest dopravními prostředky, pořádání tematických zájezdů (kulturních, sportovních a vzdělávacích) v rámci této třídy, služby v oblasti cestovního ruchu; (41) dálkové studium, elektronické publikování, fotografování, informace o možnostech rekreace, rozptýlení a zábavy, informace o vzdělávání, organizace a pořádání seminářů a meetingů, organizování kulturních a vzdělávacích výstav, organizování soutěží (zábavných), předprodej vstupenek, překladatelské služby, vydávání knih, vydavatelská a nakladatelská činnost, zábava, pobavení; (43) ubytovací služby (hotely, penziony), rezervace ubytování, rezervace hotelů a penzionů, rezervace přechodného ubytování, stravovací služby (restaurace, bary, bufety, kavárny), catering.

(511) 39, 41, 43

(540) **NeoTravel**

- (111) **360041**  
(220) 27.12.2016  
(320) 27.12.2016  
(442) 08.02.2017  
(151) 17.05.2017  
(730) **PACIFIKA BALNEO s.r.o.**, Pod Tábořem 51/12, Praha 9, 19000, CZ

- (740) Ing. Vladimír Belfin, patentový zástupce, Litovická 305, Hostivice, 25301  
(210) O-536276  
(510) (8) jídelní a dezertní přístroje; (16) papírové prostírání, ubrusy, ubrousky a tácky, sáčky, krabičky, tašky jako obaly z papíru nebo umělých hmot, papírové kelímky a podložky pod sklenice a hrnečky, samolepky; (21) porcelánové, keramické, skleněné a umělohmotné hrnečky, šálky, sklenice, kelímky, podšálky a podnosy, talíře a dezertní talířky, misky a mísy, čajové a kávové soupravy, krabice na potraviny, jakož i na hotová jídla a přesnídávky, karafy, konvice, konvičky, termosky a termohrnky včetně kovových s výjimkou zhotovených z drahých kovů, stojánky na ubrousky a na nápojové a jídelní listky, jakož i ostatní stolní a kuchyňské vybavení a náčiní nikoli z drahých kovů, manipulační držáky na přenášení nápojů a na jejich upevnění zejména do vozidel; (24) ubrousky, ubrusy a ostatní stolní prostírání nikoli z papíru; (25) oděvy, oděvní doplňky a kloboučnické zboží, zejména bundy, košile, trička, mikiny, kravaty, šátky, čepice; (29) maso, ryby, drůbež, zvěřina, vejce, masné výrobky, mléčné výrobky a nápoje, jakož i ostatní potraviny a pochutiny živočišného původu, připravené pro konzumaci; (30) káva, čaj, kakao, cukr, pečivo a cukrovinky, müsli, kreky, keksy, čokolády, palačinky, pudinky, perníky, medovníky, žvýkačky, jakož i ostatní potraviny a pochutiny rostlinného původu, připravené pro konzumaci; (32) piva, minerální vody, šumivé, ovocné a jiné nealkoholické nápoje; (35) marketing a franchising; (39) doprava, balení a rozvoz jídel a nápojů; (41) pořádání kulturních a společenských zábavných akcí, produkcí a vystoupení, výchova a vzdělávání v oblasti gastronomie a zdravé výživy; (43) služby v oblasti stravování, příprava a poskytování jídel a nápojů, restaurace, bary, bistra, kavárny, cukrárny, kafeterie, snack bary, catering.

(511) 8, 16, 21, 24, 25, 29, 30, 32, 35, 39, 41, 43

(540)



- (111) **360042**  
(220) 27.12.2016  
(320) 27.12.2016  
(442) 08.02.2017  
(151) 17.05.2017  
(730) **Bauer Petr**, Kaprova 6/52, Praha 1, 11000, CZ  
(740) Advokátní kancelář, JUDr. Richard Čičko, advokát, Milady Horákové 28/533, Praha 7, 17000  
(210) O-536282  
(510) (16) tištěné inzertní, reklamní a propagační materiály; (41) výchova, vzdělávání, zábava, sportovní a kulturní aktivity, provozování kasin a heren, služby pro hry a sázení v rámci této třídy, noční kluby, hudební kluby, diskotékové služby, služby pro odpočinkové kluby v rámci této třídy, organizování a vedení konferencí, shromáždění, výstav kulturních a vzdělávacích (v rámci této třídy), seminářů a schůzí, rezervace vstupenek do divadel a koncertů; (43) služby zajišťující stravování a nápoje, ubytovací služby, hotelové, restaurační a barové služby, dodávkové služby pro zásobování potravinami a (nebo) nápoji (catering), služby pro rezervování pokojů v hotelích, hotelnictví.

(511) 16, 41, 43

(540)



kartografické služby, geodézie, digitalizace dokumentů (skenování),  
cloudové výpočetní systémy (služby); (44) návrhy pro tvorbu krajiny.  
(511) 35, 42, 44  
(540)



(111) **360043**

(220) 28.12.2016

(320) 28.12.2016

(442) 08.02.2017

(151) 17.05.2017

(730) **Cerebrovaskulární poradna s.r.o.**, Musorgského 1029/9, Ostrava -  
Moravská Ostrava, 70200, CZ

(210) O-536289

(510) (9) počítačové programy, přístroje pro analýzu a/nebo zpracování dat,  
zařízení pro vyhodnocování a/nebo zpracování obrazů, software pro  
digitální zpracování obrazu, diagnostické lékařské přístroje; (42)  
zpracování dat, počítačové programování, tvorba software, instalace  
počítačových programů, pronájem počítačových programů, digitální  
zpracování obrazu.

(511) 9, 42

(540)

**CEREB B-MODE ASSIST**

(111) **360045**

(220) 05.01.2017

(320) 05.01.2017

(442) 08.02.2017

(151) 17.05.2017

(730) **Ingens Real a.s.**, Srbova 360/1, Praha 8- Libeň, 18000, CZ

(740) Patentová a známková kancelář Novotný, Ing. Jaroslav Novotný, Římská  
45/2135, Praha 2, 12000

(210) O-536451

(510) (29) masné výrobky; (40) porážka zvířat, zpracování masa, konzervování  
potravin.

(511) 29, 40

(540)

(111) **360044**

(220) 03.01.2017

(320) 03.01.2017

(442) 08.02.2017

(151) 17.05.2017

(730) **GEOLAB, s.r.o.**, Vítězslava Háška 1532/2, Most, 43401, CZ

(210) O-536400

(591) Barevná

(510) (35) počítačové databáze (překlad informací do -), obchodní činnost  
(poradenství v -), systemizace informací do počítačových databází; (42)  
zeměměřičství, webové stránky (tvorba a správa -), vědecký výzkum,  
přenos dat nebo dokumentů z fyzických nosičů na elektronické nosiče,  
projektová činnost, studie technických projektů, ochrana životního  
prostředí (výzkum), konzultační služby v oblasti informačních technologií,



### Zápisy licenčních smluv k ochranným známkám

V této kapitole jsou zveřejněny zápisy licenčních smluv podle ustanovení § 18 odst. 1 zákona č. 441/2003 Sb.

Číslo zápisu (111)	Vlastník (730)	Nabyvatel licence (791)	Druh licence (793)	Datum uzavření licenční smlouvy (793)	S účinností od data (580)
309713	Centrum pro rodinu a sociální péči, Biskupská 280/7, Brno, 60200, CZ	Statutární město Brno, Městská část Brno-Komín, Vavřínecká 15, Brno, 62400, CZ	nevýlučná	10.05.2017	17.05.2017
332788	Zdravé Beskydy, s.r.o., Kunčice pod Ondřejníkem č.p. 425, 73913, CZ	Daflex System s.r.o., Kunčice pod Ondřejníkem č.p. 425, 73913, CZ	nevýlučná	17.05.2017	23.05.2017

### Ochranné známky zrušené a prohlášené za neplatné

Tato kapitola obsahuje údaje o rozhodnutích o zrušení ochranné známky na základě ustanovení § 31 zákona č. 441/2003 Sb. nebo o prohlášení ochranné známky za neplatnou na základě ustanovení § 32 zákona č. 441/2003 Sb. Existuje-li důvod zrušení/prohlášení ochranné známky za neplatnou pouze ve vztahu k některým z výrobků nebo služeb, Úřad ochrannou známku zruší/prohlásí za neplatnou pouze pro tyto výrobky nebo služby. Údaje o výsledku rozhodnutí (zrušení ochranné známky, částečné zrušení ochranné známky, prohlášení ochranné známky za neplatnou, prohlášení ochranné známky za částečně neplatnou) jsou uvedeny za datem právní moci rozhodnutí s názvem "Datum právní moci rozhodnutí/výsledek rozhodnutí".

(111) 186870  
(540)

---

***BUFFALO***

---

04.05.2017 / NABYTÍ P.M. - ČÁSTEČNÉ ZRUŠENÍ OZ

### Přehled obnov zápisu ochranných známek

Kapitola obsahuje údaje o ochranných známkách, u kterých byl na žádost vlastníka obnoven zápis podle ustanovení § 28 odst. 2 zákona č. 441/2003 Sb.

Číselný přehled (111)											
91508	96295	96462	97327	98055	106792	114155	114220	153055	157915	158011	163534
163571	166717	166839	167381	167483	208838	209940	209951	210053	210054	210055	210676
210677	210687	211183	211277	211279	211282	211284	211313	211345	211346	211347	211348
211349	211350	211351	211352	211353	211354	211355	211496	211809	212014	212075	212091
212720	212805	212820	213306	213313	213314	213373	213374	213469	213501	213606	213607
213950	214140	214194	214484	214487	214489	214493	214496	214497	214544	214545	214621
214667	214988	214993	214994	215247	216254	216462	217012	217020	217051	217886	218233
218714	219045	219112	220078	220744	224386	225305	226484	228018	290502	291123	291267
291611	292339	292659	292973	293006	293159	293442	293446	293474	293591	293592	293593
293594	293682	293723	293724	293965	293973	294002	294003	294017	294033	294197	294207
294209	294265	294271	294392	294408	294423	294424	294425	294426	294448	294449	294467
294527	294630	294631	294636	294833	294879	294926	294949	294953	294956	294968	294969
295427	295517	295518	295519	295733	295782	295785	295793	295834	295964	296197	296375
296376	296377	296821	296909	297002	297150	297363	297493	297653	297673	297688	297803
298125	298269	298270	298333	298414	298415	298424	298971	299246	299459	299513	299572
299619	299664	299667	299706	299790	299917	300139	300181	300577	300687	300688	300880
301838	302068	302196	302319	306299	306630	307062	307550	310091	310092	311311	319251

## Obnovy zápisu ochranných známek

(111) **91508**  
(220) 10.11.1937  
(151) 10.11.1937  
(540)

### PARATONE

(730) **Chevron Intellectual Property LLC**, 6001 Bollinger Canyon Road, San Ramon, CA, US  
(740) Společná advokátní kancelář Všecka Zelený Švorčík Kalenský a partneři, JUDr. Petr Kalenský, Hálkova 2, Praha 2, 12000  
(510) Mazací oleje, chemická hmota jež snižuje vliv teploty na viskozitu mazacích olejů.  
(511) 1, 4  
(210) O-10287

(111) **96295**  
(220) 13.05.1947  
(151) 13.05.1947  
(540)



(730) **DOPLA PAP a.s.**, Pod Svatoborem čp. 41, Sušice, 34259, CZ  
(740) Rudolf Darník, Jupiterova 1186/10, Praha 10 - Uhřetěves, 10400  
(510) (16) impregnované papírové obaly.  
(511) 16  
(210) O-2968

(111) **96462**  
(220) 22.05.1947  
(151) 22.05.1947  
(540)

### DENTACRYL

(730) **SpofaDental a.s.**, Markova 238, Jičín, Holínské Předměstí, 50601, CZ  
(740) ČERVENKA, KLEINTOVÁ, TURKOVÁ Patentová, známková a advokátní kancelář, Ing. Eva Kleintová, Budečská 6/974, Praha 2, 12000  
(510) Léčiva, drogy, farmaceutické přípravky, chemické výrobky pro průmysl, lékařství, hygienu, farmacii a vědu, přípravky baktericidní, přípravky desinfekční, přípravky proti nákaze, vonné a kosmetické přípravky, přípravky pro ošetřování zubů a dutiny ústní, zubní výplně a prothesy, chirurgický materiál, nástroje, laboratorní potřeby.  
(511) 1, 5, 10  
(210) O-8916

(111) **97327**  
(220) 07.08.1937  
(151) 07.08.1937  
(540)

### FREON

(730) **The Chemours Company FC, LLC**, 1209 Orange Street, Wilmington, 19801, DE, US  
(740) Čermák a spol., JUDr. Karel Čermák, Elišky Peškové 735/15, Praha 5, 15000  
(510) (1) fluorované uhlovodíky používané jako chladiva, pohonné látky a přípravky k hašení ohně.  
(511) 1  
(210) O-9753

(111) **98055**  
(220) 03.10.1947  
(151) 03.10.1947  
(540)

### CALTEX

(730) **Chevron Intellectual Property LLC**, 6001 Bollinger Canyon Road, San Ramon, CA, US  
(740) Společná advokátní kancelář Všecka Zelený Švorčík Kalenský a partneři, JUDr. Petr Kalenský, Hálkova 2, Praha 2, 12000  
(510) Petrolej, benzin, motorový líh, ropa, kerosin, mazací oleje, petrolejová mazadla, plynový olej, hořlavinné oleje, topné oleje pro topeniště, parafin, ohřívací olej, oleje pro svícení, oleje pro silnice, terpentínové náhražky, palivo pro Diesellovy motory, petrolatum, směsi pro udílení nepromokavosti, směsi pro odolnost, proti vlivům povětrnosti, krytinová lepenka, asfalt, plst' napouštěná asfaltem, šindele jednotlivé a štípané a leštidla.  
(511) 2, 4, 16, 19, 20, 24  
(210) O-10586

(111) **106792**  
(220) 04.05.1937  
(151) 04.05.1937  
(540)

### DENTIPLAST

(730) **SpofaDental a.s.**, Markova 238, Jičín, Holínské Předměstí, 50601, CZ  
(740) ČERVENKA, KLEINTOVÁ, TURKOVÁ Patentová, známková a advokátní kancelář, Ing. Eva Kleintová, Budečská 6/974, Praha 2, 12000  
(510) (5) elastická hmota na otisky a formy pro zubolékařské, chirurgické a jiné lékařské účely.  
(511) 5  
(210) O-9471

(111) **114155**  
(220) 10.08.1937  
(151) 10.08.1937  
(540)

### TATRA

(730) **Czech Blades s.r.o.**, Brněnská 559, Jevíčko, 56943, CZ  
(740) Mgr. Tomáš Gartšík advokát, Divadelní 616/4, Brno, 60200  
(510) (8) holicí čepelky.  
(511) 8  
(210) O-2855



(111) **114220**  
(220) 22.05.1947  
(151) 22.05.1947  
(540)



(730) **Thun 1794 a.s.**, Tovární 242, Nová Role, 36225, CZ  
(740) Sodomka&Souček advokátní kancelář s.r.o., Mgr. Ivan Brambaški, advokát, U Prašné brány 1079/3, Praha 1, 11000  
(510) (21) porcelánové zboží, porcelánové nádoby všeho druhu a kávostroje.  
(511) 21  
(210) O-8207

(111) **153055**  
(220) 12.06.1957  
(151) 04.07.1957  
(540)

### VESUVIT

(730) **Explosia a.s.**, Semtín 107, Pardubice, 53002, CZ  
(510) (13) bezdýmny lovecký prach.  
(511) 13  
(210) O-10360

(111) **157915**  
(220) 19.01.1968  
(151) 08.03.1968  
(540)



(730) **PAPÍRNY BRNO a.s.**, Křenová 60, Brno, 65697, CZ  
(510) (16) zásobníky na známky.

(511) 16  
(210) O-41242

(111) **158011**  
(220) 18.09.1967  
(151) 10.04.1968  
(540)

### LYCRA

(730) **INVISTA Technologies S.à.r.l.**, Zweigniederlassung St. Gallen, Flurhofstrasse 160, 9000 St. Gallen, CH  
(740) Vsetečka, Zelený, Švorčík, Kalenský & Partners, JUDr. Michal Havlík, advokát, Hálkova 2, Praha 2, 12000  
(510) Umělá textilní vlákna, nitě a příze, tkaniny z umělých vláken textilních, oděvní zboží.  
(511) 22, 23, 24, 25  
(210) O-40600

(111) **163534**  
(220) 29.07.1977  
(151) 14.02.1978  
(540)

### FEL-PRO

(730) **Federal-Mogul Corporation**, 26555 Northwestern Highway, Southfield, MI, US  
(740) Čermák Hořejš Myslíl a spol., JUDr. Jan Matějka, Národní 32, Praha 1, 11000  
(510) (17) těsnění, těsnící materiály.  
(511) 17  
(210) O-50125

(111) **163571**  
(220) 22.02.1977  
(151) 14.03.1978  
(540)

### D.E.R.

(730) **BLUE CUBE IP LLC**, 2030 Dow Center, Midland, MI, US  
(740) ROTT, RŮŽIČKA & GUTTMANN Patentové, známkové a advokátní kanceláře, JUDr. Vladimír Rott, Vinohradská 37, Praha 2, 12000  
(510) (1) syntetická pryskyřice.  
(511) 1  
(210) O-49829

(111) **166717**  
(220) 14.05.1987  
(151) 15.10.1987  
(540)



(730) **Elektromont Brno, akciová společnost**, Žarošická 4315/17, Brno, Židenice, 62800, CZ  
(740) Ing. Dobroslav Musil, patentová kancelář, Zábřdovická 11, Brno, 61500  
(510) Rozvaděče, rozvodnice různých typů, transformovny, kabelové jističí stožárové skříně, přípojnicové rozvody, stykačové rámy, ovládací a měřicí pulty, rozvodny, výkonové měniče, plošné spoje, speciální nástroje, stroje a přípravky pro usnadnění montážních prací, diagnostická zařízení pro oživování a nastavování dodávaných počítačových systémů, montážní prvky /nosné části kabelů a trubek, ocelové konstrukce kobkových rozvodů, montážní prvky potrubí/, panelové a rozvaděčové měřicí přístroje, číslíkové měřicí přístroje, přístroje pro automatickou kontrolu a řízení technologických procesů (jako např. odporové vysílače, elektronické indikátory přetížení), počítačové systémy pro automatické řízení technologických procesů; řízení a provádění vyšších dodavatelských funkcí ve výrobních oborech silnoproudé elektroniky, automatizační a regulační techniky a automatizovaných systémů řízení technologických procesů, provádění oprav průmyslové povahy a obchodně technických služeb včetně servisu vyšších řídicích systémů pro automatizované systémy řízení technologických procesů, navrhování programového

vybavení, zejména pro automatizované systémy řízení technologických procesů, automatizaci zkoušení a pro potřeby silnoproudé elektrotechniky, projektová a montážní činnost (zajišťování kompletace dodávek) v oborech silnoproudé elektrotechniky, automatizační a regulační techniky a automatizovaných systémů řízení technologických procesů (např. v oboru tepelně technického měření a automatické regulace pro všechna průmyslová odvětví, dálkového měření a ovládání, releové automatiky průmyslových procesů, ochran a regulace elektrických zařízení), poskytování služeb výpočetního střediska.

(511) 6, 7, 8, 9, 37, 42  
(210) O-55132

(111) **166839**  
(220) 29.06.1987  
(151) 07.03.1988  
(540)



(730) **Warner Bros. Entertainment Inc.**, 4000 Warner Blvd., Burbank, CA, US  
(740) Čermák Hořejš Myslíl a spol., JUDr. Jan Matějka, Národní 32, Praha 1, 11000

(510) (9) výrobky opatřené záznamem obrazu anebo zvuku, zejména gramofonové desky a nahrané magnetofonové pásky nebo videokazety, kazety a diskety.

(511) 9  
(210) O-55202

(111) **167381**  
(220) 09.06.1987  
(151) 20.09.1989  
(540)

### WARNER'S

(730) **WARNACO U.S., INC.**, 200 Madison Avenue, New York, NY, US  
(740) Traplová, Hakr, Kubát, advokátní a patentová kancelář, Mgr. Jana Šuranová Traplová, advokátka, Přístavní 24, Praha 7, 17000

(510) (25) dámské oděvy a oděvní součásti.  
(511) 25  
(210) O-55173

(111) **167483**  
(220) 09.06.1987  
(151) 15.12.1989  
(540)

### OLGA

(730) **WARNACO U.S., INC.**, 200 Madison Avenue, New York, NY, US  
(740) Traplová, Hakr, Kubát, advokátní a patentová kancelář, Mgr. Jana Šuranová Traplová, advokátka, Přístavní 24, Praha 7, 17000

(510) (25) dámské oděvy a oděvní součásti.  
(511) 25  
(210) O-55173

(111) **208838**  
(220) 01.08.1997  
(151) 25.03.1998  
(540)

### ASOCIACE SPOLEČENSKÝCH KLUBŮ STUDIO ŽIVOTNÍHO STYLU

(730) **Tesárková Jitka**, Lažiště č.p. 103, Lažiště, 38432, CZ  
(510) (35) zprostředkování obchodních záležitostí k reklamním a obchodním účelům /výstavy, společenské akce/; (41) zprostředkování akcí ke

kulturním účelům /kulturní akce, významná výročí, výstavy, koncerty a pod./.

(511) 35, 41  
(210) O-124400

(111) **209940**  
(220) 24.02.1997  
(151) 27.05.1998  
(540)

### GRADIENT

(730) **Junek Ivan Ing.**, Životice 11, Milín, 26231, CZ  
(740) Ing. Marie Smrčková, patentový zástupce, Velflíkova 10, Praha 6, 16000  
(510) (9) software, zejména software pro hlasové informační systémy; (42) vývoj, tvorba a poskytování software.

(511) 9, 42  
(210) O-119753

(111) **209951**  
(220) 28.02.1997  
(151) 27.05.1998  
(540)

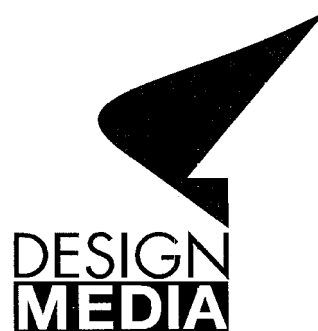

(730) **DESIGN MEDIA, s.r.o.**, Jaselská 940/23, Brno, 60200, CZ  
(740) Ing. Dobroslav Musil, patentová kancelář, Zábrdovická 11, Brno, 61500  
(510) (6) reklamní zařízení a dárkové předměty z kovu; (9) reklamy světelné;

(16) reklamní zařízení z papíru a lepenky, propagační předměty kancelářské, polygrafické výrobky; (20) reklamní zařízení z plastu a laminátu, nábytek, zrcadla, rámy; (35) inzertní, reklamní a poradenská činnost, poskytování pomoci při provozu a obchodu, zvláště služby propagační, zprostředkovatelské a zajišťování reklamy, návrhy a realizace reklamních kampaní, mediální plán a jeho součásti, reklamní zařízení, pronájem reklamních zařízení, reklama venkovní, grafická, akustická a vizuální; (42) studie, projekty, návrhy a design výrobků, interiérů, exteriérů i celých objektů a jejich redesign.

(511) 6, 9, 16, 20, 35, 42  
(210) O-119922

(111) **210053**  
(220) 29.05.1997  
(151) 27.05.1998  
(540)

### Noana KGS

(730) **Noana, výrobní družstvo**, V Chotejně 1267/1, Praha 10, 10200, CZ  
(510) (3) čisticí vodička, oleje, pasty, prášky, mycí prostředky pro toaletní účely, mýdla všeho druhu a všech tvarů, mýdlové náhražky, mýdlové směsi, šampony tekuté nebo v prášku, parfumerie, voňavkářské zboží, jakož i základní látky přírodní nebo syntetické pro květinové parfěmy, vonné oleje, čisticí oleje, éterické oleje, éterické trestí, éterické esence, kosmetické přípravky všeho druhu, pro koupele, na opalování, krémy, masky, esence, přísady do koupelí, pomády, pudry, barviva, vlasové vody (lotions), tonika na vlasy, prostředky na regeneraci a vzrůst vlasů, výrobky na pěstění vlasů, přípravky na odstraňování lupů, toaletní barviva vůbec, na vlasy, vousy, pro kosmetiku, ústní vody, zubní pasty, pilulky a přípravky pro ošetřování, čištění a dezinfekci úst (nikoliv medicínální), mycí prostředky pro toaletní účely, rostliny a rostlinné výtažky pro kosmetické účely (např. máta, mátová silice); (5) výrobky lékárnické,

veterinářské a hygienické, chemicko-farmaceutické výrobky všeho druhu, preventivní preparáty pro humánní a veterinární použití, drogy farmaceutické, přírodní léčivé přípravky a potravinové doplňky s léčivými účinky, kůra, kořeny, květy a okvětní lístky medicínální, odvary (farm.), medicínální a bylinné oleje, výtažky a šťávy, elixíry (léky), masti lékárnické, medicínální emulze, medicínální tinktury, éterické roztoky (farm.), léčivé kapsle a kapky, nosní substance, hojivé náplasti, polyopoterapeutické přípravky k odsunutí projevů stáří, přípravky pro tvorbu krve (farm.), výrobky z pramenitých vod (ze zřídlných vod) (farm.), výrobky z vřídlných vod pro farmácii, prostředky pro koupele (farm.), lázeňské léčebné výrobky, léčebné přípravky pro lázně, lázně z přírodních minerálních vod, medicínální minerální bahno a rašelinový výluh pro koupele, léčebné přísady do koupelí, medicínální minerální vody upravené pro léčebné účely, medicínální soli, minerální soli pro léčebné účely, diabetické přípravky pro léčebné účely, posilující potraviny a extrakty s léčebným účinkem pro děti a nemocné, posilující sůl pro žaludek nebo pro nervy, povzbuzující prostředky (farm.), prostředky podporující trávení (farm.), potravinové doplňky s léčebnými účinky, terapeutické výtažky bohaté na rostlinné bílkoviny pro výživu dětí a nemocných, farmaceutické potraviny a farmaceutické potravinové doplňky, dietetické potraviny s terapeutickými účinky, dietetické potravinové doplňky s terapeutickými účinky, nápoje a jiné výrobky pro léčebné účely, biologické potraviny a silící potraviny pro děti, nemocné a rekonvalescenty, léčebná výživa a speciální potraviny s terapeutickým účinkem pro nemocné a rekonvalescenty, přípravky výživné obsahující enzymy nebo biochemické katalyzátory pro děti a nemocné, výživa pro děti s terapeutickým posilujícím účinkem, potraviny pro děti s terapeutickým dietním účinkem, kojenecká výživa, potraviny pro batolata, biologické výrobky pro lékárnické účely, pastilky farmaceutické (též minerální), bonbony, oplatky a karamely pro medicínální účely, léčivé byliny, medicínální čaje, medicínální alkoholy, medicínální vína, medicínální sirupy, žvýkačka léčebná, vitamínové přípravky, balzámy včetně balzámu na spaléniny, balzamicke vody, čichací soli, barviva a tinktury medicínální, dezinfekční prostředky (lékárnické nebo veterinární), pícní přísady léčebné, hygienické potřeby pro lékařství a pro osobní hygienu, kosmetické přípravky pro účely léčebné, drogistické a kosmetické výrobky pro zdraví a hygienu člověka s léčebným účelem, zdravotní mýdla s terapeutickým účinkem, zdravotní šampony s terapeutickým účinkem, zdravotní zubní pasty s terapeutickým účinkem, medicínální přípravky pro ošetřování a dezinfekci úst, medicínální pomády, dezodoranty jiné než pro osobní hygienu, prášek na pokožku (farm.), prostředky proti lupům (farm.), prostředky proti mozočům, prostředky proti omrzlinám (farm.), vtírací posilující tekuté přípravky pro sportovce s terapeutickým účinkem, výrobky pro zmírňování bolesti; (16) tiskoviny vůbec (též reklamní a propagační), tiskárenské výrobky, časopisy vůbec, knihy všeho druhu, brožury, obaly na láhve z vlnité lepenky, papír na balení lahví, lékařské receptáře, lepenkové krabice, lepenkové ražené zboží, inzertní listy, obrázky, obrazy všeho druhu, reklamní tiskopisy, reklamní tiskoviny a papír, balící papír všeho druhu, papír reklamní, papíry obchodní.

(511) 3, 5, 16  
(210) O-122606

(111) **210054**  
(220) 29.05.1997  
(151) 27.05.1998  
(540)

### Meari

(730) **Noana, výrobní družstvo**, V Chotejně 1267/1, Praha 10, 10200, CZ  
(510) (3) čistící vodička, oleje, pasty, prášky, mycí prostředky pro toaletní účely, mýdla všeho druhu a všech tvarů, mýdlové náhražky, mýdlové směsi, šampony tekuté nebo v prášku, parfumerie, voňavkářské zboží, jakož i základní látky přírodní nebo syntetické pro květinové parfěmy, vonné oleje, čistící oleje, éterické oleje, éterické trestí, éterické esence, kosmetické přípravky všeho druhu, pro koupele, na opalování, krémy, masky, esence, přísady do koupelí, pomády, pudry, barviva, vlasové vody (lotions), tonika na vlasy, prostředky na regeneraci a vzrůst vlasů, výrobky na pěstění vlasů, přípravky na odstraňování lupů, toaletní barviva vůbec, na vlasy, vousy, pro kosmetiku, ústní vody, zubní pasty, pilulky a přípravky pro ošetřování, čištění a dezinfekci úst (nikoliv medicínální), mycí prostředky pro toaletní účely, rostliny a rostlinné výtažky pro kosmetické účely (např. máta, mátová silice); (5) výrobky lékárnické, veterinářské a hygienické, chemicko-farmaceutické výrobky všeho druhu, preventivní preparáty pro humánní a veterinární použití, drogy farmaceutické, přírodní léčivé přípravky a potravinové doplňky s léčivými účinky, kůra, kořeny, květy a okvětní lístky medicínální, odvary (farm.), medicínální a bylinné oleje, výtažky a šťávy, elixíry (léky), masti lékárnické, medicínální emulze, medicínální tinktury, éterické roztoky (farm.), léčivé kapsle a kapky, nosní substance, hojivé náplasti, polyopoterapeutické přípravky k odsunutí projevů stáří, přípravky pro tvorbu

medicínální a bylinné oleje, výtažky a šťávy, elixíry (léky), masti lékárnické, medicínální emulze, medicínální tinktury, éterické roztoky (farm.), léčivé kapsle a kapky, nosní substance, hojivé náplasti, polyopoterapeutické přípravky k odsunutí projevů stáří, přípravky pro tvorbu krve (farm.), výrobky z pramenitých vod (ze zřídlných vod) (farm.), výrobky z vřídlných vod pro farmácii, prostředky pro koupele (farm.), lázeňské léčebné výrobky, léčebné přípravky pro lázně, lázně z přírodních minerálních vod, medicínální minerální bahno a rašelinový výluh pro koupele, léčebné přísady do koupelí, medicínální minerální vody upravené pro léčebné účely, medicínální soli, minerální soli pro léčebné účely, diabetické přípravky pro léčebné účely, posilující potraviny a extrakty s léčebným účinkem pro děti a nemocné, posilující sůl pro žaludek nebo pro nervy, povzbuzující prostředky (farm.), prostředky podporující trávení (farm.), potravinové doplňky s léčebnými účinky, terapeutické výtažky bohaté na rostlinné bílkoviny pro výživu dětí a nemocných, farmaceutické potraviny a farmaceutické potravinové doplňky, dietetické potraviny s terapeutickými účinky, dietetické potravinové doplňky s terapeutickými účinky, nápoje a jiné výrobky pro léčebné účely, biologické potraviny a silící potraviny pro děti, nemocné a rekonvalescenty, léčebná výživa a speciální potraviny s terapeutickým účinkem pro nemocné a rekonvalescenty, přípravky výživné obsahující enzymy nebo biochemické katalyzátory pro děti a nemocné, výživa pro děti s terapeutickým posilujícím účinkem, potraviny pro děti s terapeutickým dietním účinkem, kojenecká výživa, potraviny pro batolata, biologické výrobky pro lékárnické účely, pastilky farmaceutické (též minerální), bonbony, oplatky a karamely pro medicínální účely, léčivé byliny, medicínální čaje, medicínální alkoholy, medicínální vína, medicínální sirupy, žvýkačka léčebná, vitamínové přípravky, balzámy včetně balzámu na spaléniny, balzamicke vody, čichací soli, barviva a tinktury medicínální, dezinfekční prostředky (lékárnické nebo veterinární), pícní přísady léčebné, hygienické potřeby pro lékařství a pro osobní hygienu, kosmetické přípravky pro účely léčebné, drogistické a kosmetické výrobky pro zdraví a hygienu člověka s léčebným účelem, zdravotní mýdla s terapeutickým účinkem, zdravotní šampony s terapeutickým účinkem, zdravotní zubní pasty s terapeutickým účinkem, medicínální přípravky pro ošetřování a dezinfekci úst, medicínální pomády, dezodoranty jiné než pro osobní hygienu, prášek na pokožku (farm.), prostředky proti lupům (farm.), prostředky proti mozočům, prostředky proti omrzlinám (farm.), vtírací posilující tekuté přípravky pro sportovce s terapeutickým účinkem, výrobky pro zmírňování bolesti; (16) tiskoviny vůbec (též reklamní a propagační), tiskárenské výrobky, časopisy vůbec, knihy všeho druhu, brožury, obaly na láhve z vlnité lepenky, papír na balení lahví, lékařské receptáře, lepenkové krabice, lepenkové ražené zboží, inzertní listy, obrázky, obrazy všeho druhu, reklamní tiskopisy, reklamní tiskoviny a papír, balící papír všeho druhu, papír reklamní, papíry obchodní.

(511) 3, 5, 16  
(210) O-122607

(111) **210055**  
(220) 29.05.1997  
(151) 27.05.1998  
(540)

### Kumgangsán

(730) **Noana, výrobní družstvo**, V Chotejně 1267/1, Praha 10, 10200, CZ  
(510) (3) čistící vodička, oleje, pasty, prášky, mycí prostředky pro toaletní účely, mýdla všeho druhu a všech tvarů, mýdlové náhražky, mýdlové směsi, šampony tekuté nebo v prášku, parfumerie, voňavkářské zboží, jakož i základní látky přírodní nebo syntetické pro květinové parfěmy, vonné oleje, čistící oleje, éterické oleje, éterické trestí, éterické esence, kosmetické přípravky všeho druhu, pro koupele, na opalování, krémy, masky, esence, přísady do koupelí, pomády, pudry, barviva, vlasové vody (lotions), tonika na vlasy, prostředky na regeneraci a vzrůst vlasů, výrobky na pěstění vlasů, přípravky na odstraňování lupů, toaletní barviva vůbec, na vlasy, vousy, pro kosmetiku, ústní vody, zubní pasty, pilulky a přípravky pro ošetřování, čištění a dezinfekci úst (nikoliv medicínální), mycí prostředky pro toaletní účely, rostliny a rostlinné výtažky pro kosmetické účely (např. máta, mátová silice); (5) výrobky lékárnické, veterinářské a hygienické, chemicko-farmaceutické výrobky všeho druhu, preventivní preparáty pro humánní a veterinární použití, drogy farmaceutické, přírodní léčivé přípravky a potravinové doplňky s léčivými účinky, kůra, kořeny, květy a okvětní lístky medicínální, odvary (farm.), medicínální a bylinné oleje, výtažky a šťávy, elixíry (léky), masti lékárnické, medicínální emulze, medicínální tinktury, éterické roztoky (farm.), léčivé kapsle a kapky, nosní substance, hojivé náplasti, polyopoterapeutické přípravky k odsunutí projevů stáří, přípravky pro tvorbu

krve (farm.), výrobky z pramenitých vod (ze zřídelných vod) (farm.), výrobky z vřídelných vod pro farmacii, prostředky pro koupele (farm.), lázeňské léčebné výrobky, léčebné přípravky pro lázně, lázně z přírodních minerálních vod, medicínální minerální bahno a rašelinový výluh pro koupele, léčebné přísady do koupelí, medicínální minerální vody upravené pro léčebné účely, medicínální soli, minerální soli pro léčebné účely, diabetické přípravky pro léčebné účely, posilující potraviny a extrakty s léčebným účinkem pro děti a nemocné, posilující sůl pro žaludek nebo pro nervy, povzbuzující prostředky (farm.), prostředky podporující trávení (farm.), potravinové doplňky s léčebnými účinky, terapeutické výtažky bohaté na rostlinné bílkoviny pro výživu dětí a nemocných, farmaceutické potraviny a farmaceutické potravinové doplňky, dietetické potraviny s terapeutickými účinky, dietetické potravinové doplňky s terapeutickými účinky, nápoje a jiné výrobky pro léčebné účely, biologické potraviny a silící potraviny pro děti, nemocné a rekonvalescenty, léčebná výživa a speciální potraviny s terapeutickým účinkem pro nemocné a rekonvalescenty, přípravky výživné obsahující enzymy nebo biochemické katalyzátory pro děti a nemocné, výživa pro děti s terapeutickým posilujícím účinkem, potraviny pro děti s terapeutickým dietním účinkem, kojenecká výživa, potraviny pro batolata, biologické výrobky pro lékařnické účely, pastilky farmaceutické (též minerální), bonbony, oplatky a karamely pro medicínální účely, léčivé byliny, medicínální čaje, medicínální alkoholy, medicínální vína, medicínální sirupy, žvýkačka léčebná, vitamínové přípravky, balzámy včetně balzámu na spaléniny, balzamičké vody, čichací soli, barviva a tinktury medicínální, dezinfekční prostředky (lékárnické nebo veterinární), pícní přísady léčebné, hygienické potřeby pro lékařství a pro osobní hygienu, kosmetické přípravky pro účely léčebné, drogistické a kosmetické výrobky pro zdraví a hygienu člověka s léčebným účelem, zdravotní mýdla s terapeutickým účinkem, zdravotní šampony s terapeutickým účinkem, zdravotní zubní pasty s terapeutickým účinkem, medicínální přípravky pro ošetřování a dezinfekci úst, medicínální pomády, dezodoranty jiné než pro osobní hygienu, prášek na pokožku (farm.), prostředky proti lupům (farm.), prostředky proti mozolům, prostředky proti omrzlinám (farm.), vtírací posilující tekuté přípravky pro sportovce s terapeutickým účinkem, výrobky pro zmírňování bolestí; (16) tiskoviny vůbec (též reklamní a propagační), tiskárenské výrobky, časopisy vůbec, knihy všeho druhu, brožury, obaly na láhve z vlnité lepenky, papír na balení lahví, lékařské receptáře, lepenkové krabice, lepenkové ražené zboží, inzertní listy, obrázky, obrazy všeho druhu, reklamní tiskopisy, reklamní tiskoviny a papír, balicí papír všeho druhu, papír reklamní, papíry obchodní.

(511) 3, 5, 16  
(210) O-122608

(111) **210676**  
(220) 29.05.1997  
(151) 29.06.1998  
(540)

## ИНСАМ ИНДАН

(730) **Noana, výrobní družstvo**, V Chotejně 1267/1, Praha 10, 10200, CZ  
(510) (2) přírodní pryskyřice v surovém stavu, pryskyřičné roztoky (přírodní pryskyřice) v lehce těkavých rozpustidlech, barvy minerální, barvy rostlinné, barvy z mízy, barviva všeho druhu a pro všechny účely zejména barviva a tinktury potravinářské, barviva pro tekutiny, též pro alkoholické likéry; (3) čistící vodička, oleje, pasty, prášky, mycí prostředky pro toaletní účely, mýdla všeho druhu a všech tvarů, mýdlové náhražky, mýdlové směsi, šampony tekuté nebo v prášku, parfumerie, voňavkářské zboží, jakož i základní látky přírodní nebo syntetické pro květinové parfěmy, vonné oleje, čistící oleje, éterické oleje, éterické tresty, éterické esence, kosmetické přípravky všeho druhu, pro koupele, na opalování, krémy, masky, esence, přísady do koupelí, pomády, pudry, barviva, vlasové vody (lotions), tonika, prostředky na regeneraci a vzrůst vlasů, výrobky na pěstění vlasů, přípravky na odstraňování lupů, toaletní barviva vůbec, na vlasy, vousy, pro kosmetiku, ústní vody, zubní pasty, pilulky a přípravky pro ošetřování, čištění a dezinfekci úst (nikoliv medicínální), mycí prostředky pro toaletní účely, rostliny a rostlinné výtažky pro kosmetické účely (např. máta, mátová silice); (5) výrobky lékařnické, veterinářské a hygienické, chemicko-farmaceutické výrobky všeho druhu, preventivní preparáty pro humánní a veterinární použití,

drogy farmaceutické, přírodní léčivé přípravky a potravinové doplňky s léčivými účinky, kůra, kořeny, květy a okvětní lístky medicínální, odvary (farm.), medicínální a bylinné oleje, výtažky a šťávy, elixíry (léky), masti lékařnické, medicínální emulze, medicínální tinktury, éterické roztoky (farm.), léčivé kapsle a kapky, nosní substance, hojivé náplasti, polyopoterapeutické přípravky k odsunutí projevů stáří, přípravky pro tvorbu krve (farm.), výrobky z pramenitých vod (ze zřídelných vod) (farm.), výrobky z vřídelných vod pro farmacii, prostředky pro koupele (farm.), lázeňské léčebné výrobky, léčebné přípravky pro lázně, lázně z přírodních minerálních vod, medicínální minerální bahno a rašelinový výluh pro koupele, léčebné přísady do koupelí, medicínální minerální vody upravené pro léčebné účely, medicínální soli, minerální soli pro léčebné účely, diabetické přípravky pro léčebné účely, posilující potraviny a extrakty s léčebným účinkem pro děti a nemocné, posilující sůl pro žaludek nebo pro nervy, povzbuzující prostředky (farm.), prostředky podporující trávení (farm.), potravinové doplňky s léčebnými účinky, terapeutické výtažky bohaté na rostlinné bílkoviny pro výživu dětí a nemocných, farmaceutické potraviny a farmaceutické potravinové doplňky, dietetické potraviny s terapeutickými účinky, dietetické potravinové doplňky s terapeutickými účinky, nápoje a jiné výrobky pro léčebné účely, biologické potraviny a silící potraviny pro děti, nemocné a rekonvalescenty, léčebná výživa a speciální potraviny s terapeutickým účinkem pro nemocné a rekonvalescenty, přípravky výživné obsahující enzymy nebo biochemické katalyzátory pro děti a nemocné, výživa pro děti s terapeutickým posilujícím účinkem, potraviny pro děti s terapeutickým dietním účinkem, kojenecká výživa, potraviny pro batolata, biologické výrobky pro lékařnické účely, pastilky farmaceutické (též minerální), bonbony, oplatky a karamely pro medicínální účely, léčivé byliny, medicínální čaje, medicínální alkoholy, medicínální vína, medicínální sirupy, žvýkačka léčebná, vitamínové přípravky, balzámy včetně balzámu na spaléniny, balzamičké vody, čichací soli, barviva a tinktury medicínální, dezinfekční prostředky (lékárnické nebo veterinární), pícní přísady léčebné, hygienické potřeby pro lékařství a pro osobní hygienu, kosmetické přípravky pro účely léčebné, drogistické a kosmetické výrobky pro zdraví a hygienu člověka s léčebným účelem, zdravotní mýdla s terapeutickým účinkem, zdravotní šampony s terapeutickým účinkem, zdravotní zubní pasty s terapeutickým účinkem, medicínální přípravky pro ošetřování a dezinfekci úst, medicínální pomády, dezodoranty jiné než pro osobní hygienu, prášek na pokožku (farm.), prostředky proti lupům (farm.), prostředky proti mozolům, prostředky proti omrzlinám (farm.), vtírací posilující tekuté přípravky pro sportovce s terapeutickým účinkem, výrobky pro zmírňování bolestí; (16) tiskoviny vůbec (též reklamní a propagační), tiskárenské výrobky, časopisy vůbec, knihy všeho druhu, brožury, obaly na láhve z vlnité lepenky, papír na balení lahví, lékařské receptáře, lepenkové krabice, lepenkové ražené zboží, inzertní listy, obrázky, obrazy všeho druhu, reklamní tiskoviny a papír, balicí papír všeho druhu, papíry obchodní; (29) konzervované, sušené a zavařené, zmrazené nebo přemrazené ovoce a zelenina, ovoce a zelenina v sirupu, ovoce a zelenina vařené, zeleninové slupky a zeleninové plátky, jedlé oleje, rostlinné oleje potravinářské, rostlinné tuky jedlé, šťávy a rostlinné výtažky do požívatin, jedlé rostlinné výtažky, potravinové doplňky a výživné extrakty obsažené ve tř. 29 a používané pro výživu nebo jako přísada ve výživě, protein jakožto přísada do pokrmů (proteinové přípravky), proteiny pro výživu humánní, kulturistické potraviny a přípravky; (30) káva, čaj, kakao, kávové náhražky, nápoje připravené z kávy, kakaa nebo čokolády, med pravý nebo umělý, sirup melasový, koření všeho druhu, potravinové doplňky obsažené ve tř. 30, přípravky aromatické (potravinářské), aromáty nebo aromy pro nápoje jiné než éterické oleje, aromáty do pečiva, bonbony všeobecné (kromě farmaceutických), cukrářské výrobky, žvýkáci guma a žvýkáci tablety neléčebné, tablety cukrářské, lékořičové výrobky cukrářské, tresty do potravin (kromě tresty éterických nebo éterických olejů), pastilky (cukrovinky), soli živné, aroma do pečiva s éterickými oleji; (31) čerstvé ovoce a zelenina, kořeny a hlízy pro potravinářství, čerstvá semena k lidské výživě, čerstvé byliny neléčebné, krmiva pro zvířata včetně výživných potravinových doplňků, výživné a posilující látky a krmné výtažky pro zvířata, píce všeho druhu, pícní přísady neléčebné, potravinářské přípravky pro domácí zvířata, soli minerální pro zvířata, výrobky lesnické a zemědělské s posilujícím účinkem, živé zvířata; (32) šumivé a jiné nealkoholické nápoje, sirupy a jiné přípravky k přípravě nápojů, extrakty pro výrobu lihuprostých nápojů, minerální vody přírodní nebo umělé, nápoje osvěžující, nápoje s malým obsahem alkoholu, šťávy a výtažky rostlinné jako nápoj, dietetické nápoje neléčebné; (33) alkoholické nápoje, alkoholické esence a extrakty, bylinná pálenka, bylinný likér, destiláty (nápoje), elixíry (alkoholické nápoje), esence do kořalek, lihoviny, šumivé nápoje, vína kromě vín medicínálních, tonická vína, posilující vína, vína a likéry pro trávení, žaludeční vína,

žaludeční likér, trestí a výtažky alkoholické, kapsle a trestí pro výrobu likérů.

- (511) 2, 3, 5, 16, 29, 30, 31, 32, 33  
(210) O-122602

- (111) **210677**  
(220) 29.05.1997  
(151) 29.06.1998

(540)

### Královská zdatnost

- (730) **STAVODĚL, výrobní družstvo, V Chotejně 1267/1, Praha 10, Hostivař, 10200, CZ**

- (510) (2) přírodní pryskyřice v surovém stavu, pryskyřičné roztoky (přírodní pryskyřice) v lehce těkavých rozpustidlech, barvy minerální, barvy rostlinné, barvy z mízy, barviva všeho druhu a pro všechny účely zejména barviva a tinktury potravinářské, barviva pro tekutiny, též pro alkoholické likéry; (3) čistící vodička, oleje, pasty, prášky, mycí prostředky pro toaletní účely, mýdla všeho druhu a všech tvarů, mýdlové náhražky, mýdlové směsi, šampony tekuté nebo v prášku, parfumerie, voňavkářské zboží, jakož i základní látky přírodní nebo syntetické pro květinové parfěmy, vonné oleje, čistící oleje, éterické oleje, éterické trestí, éterické esence, kosmetické přípravky všeho druhu, pro koupele, na opalování, krémy, masky, esence, přísady do koupelí, pomády, pudry, barviva, vlasové vody (lotions), tonika na vlasy, prostředky na regeneraci a vzrůst vlasů, výrobky na pěstění vlasů, přípravky na odstraňování lupů, toaletní barviva vůbec, na vlasy, vousy, pro kosmetiku, ústní vody, zubní pasty, pilulky a přípravky pro ošetřování, čištění a dezinfekci úst (nikoliv medicínální), mycí prostředky pro toaletní účely, rostliny a rostlinné výtažky pro kosmetické účely (např. máta, máťová silice); (5) výrobky lékařické, veterinářské a hygienické, chemicko-farmaceutické výrobky všeho druhu, preventivní preparáty pro humánní a veterinární použití, drogy farmaceutické, přírodní léčivé přípravky a potravinové doplňky s léčivými účinky, kůra, kořeny, květy a okvětní lístky medicínální, odvary (farm.), medicínální a bylinné oleje, výtažky a šťávy, elixíry (léky), masti lékařické, medicínální emulze, medicínální tinktury, éterické roztoky (farm.), léčivé kapsle a kapky, nosní substance, hojivé náplasti, polyopoterapeutické přípravky k odsunutí projevů stáří, přípravky pro tvorbu krve (farm.), výrobky z pramenitých vod (ze zřídelných vod) (farm.), výrobky z vřídelných vod pro farmácii, prostředky pro koupele (farm.), lázeňské léčebné výrobky, léčebné přípravky pro lázně, lázně z přírodních minerálních vod, medicínální minerální bahno a rašelinový výluh pro koupele, léčebné přísady do koupelí, medicínální minerální vody upravené pro léčebné účely, medicínální soli, minerální soli pro léčebné účely, diabetické přípravky pro léčebné účely, posilující potraviny a extrakty s léčebným účinkem pro děti a nemocné, posilující sůl pro žaludek nebo pro nervy, povzbuzující prostředky (farm.), prostředky podporující trávení (farm.), potravinové doplňky s léčebnými účinky, terapeutické výtažky bohaté na rostlinné bílkoviny pro výživu dětí a nemocných, farmaceutické potraviny a farmaceutické potravinové doplňky, dietetické potraviny s terapeutickými účinky, dietetické potravinové doplňky s terapeutickými účinky, nápoje a jiné výrobky pro léčebné účely, biologické potraviny a silící potraviny pro děti, nemocné a rekonvalescenty, léčebná výživa a speciální potraviny s terapeutickým účinkem pro nemocné a rekonvalescenty, přípravky výživné obsahující enzymy nebo biochemické katalyzátory pro děti a nemocné, výživa pro děti s terapeutickým posilujícím účinkem, potraviny pro děti s terapeutickým dietním účinkem, kojenecká výživa, potraviny pro batolata, biologické výrobky pro lékařické účely, pastilky farmaceutické (též minerální), bonbony, oplatky a karamely pro medicínální účely, léčivé byliny, medicínální čaje, medicínální alkoholy, medicínální vína, medicínální sirupy, žvýkačka léčebná, vitamínové přípravky, balzámy včetně balzámu na spaleny, balzamické vody, čichací soli, barviva a tinktury medicínální, dezinfekční prostředky (lékárnické nebo veterinární), pícní přísady léčebné, hygienické potřeby pro lékařství a pro osobní hygienu, kosmetické přípravky pro účely léčebné, drogistické a kosmetické výrobky pro zdraví a hygienu člověka s léčebným účelem, zdravotní mýdla s terapeutickým účinkem, zdravotní šampony s terapeutickým účinkem, zdravotní zubní pasty s terapeutickým účinkem, medicínální přípravky pro ošetřování a dezinfekci úst, medicínální pomády, dezodoranty jiné než pro osobní hygienu, prášek na pokožku (farm.), prostředky proti lupům (farm.), prostředky proti mozolům, prostředky proti omrzlinám (farm.), vtírací posilující tekuté přípravky pro sportovce s terapeutickým účinkem, výrobky pro zmírňování bolestí; (16) tiskoviny vůbec (též reklamní a propagační), tiskárenské výrobky, časopisy vůbec, knihy všeho druhu, brožury, obaly na láhve z vlnité lepenky, papír na balení lahví, lékařské receptáře,

lepenkové krabice, lepenkové ražené zboží, inzertní listy, obrázky, obrazy všeho druhu, reklamní tiskoviny a papír, balící papír všeho druhu, papíry obchodní; (29) konzervované, sušené a zavařené, zmrazené nebo přemrazené ovoce a zelenina, ovoce a zelenina v sirupu, ovoce a zelenina vařené, zeleninové slupky a zeleninové plátky, jedlé oleje, rostlinné oleje potravinářské, rostlinné tuky jedlé, šťávy a rostlinné výtažky do požívatin, jedlé rostlinné výtažky, potravinové doplňky a výživné extrakty obsažené ve tř. 29 a používané pro výživu nebo jako přísada ve výživě, protein jakožto přísada do pokrmů (proteinové přípravky), proteiny pro výživu humánní, kulturnícké potraviny a přípravky; (30) káva, čaj, kakao, kávové náhražky, nápoje připravené z kávy, kakaa nebo čokolády, med pravý nebo umělý, sirup melasový, koření všeho druhu, potravinové doplňky obsažené ve tř. 30, přípravky aromatické (potravinářské), aromáty nebo army pro nápoje jiné než éterické oleje, aromáty do pečiva, bonbony všeobecně (kromě farmaceutických), cukrářské výrobky, žvýkáci guma a žvýkáci tablety neléčebné, tablety cukrářské, lékočicové výrobky cukrářské, trestí do potravin (kromě trestí éterických nebo éterických olejů), pastilky (cukrovinky), soli živné, aroma do pečiva s éterickými oleji; (31) čerstvé ovoce a zelenina, kořeny a hlízy pro potravinářství, čerstvá semena k lidské výživě, čerstvé byliny neléčebné, krmiva pro zvířata včetně výživných potravinových doplňků, výživné a posilující látky a krmné výtažky pro zvířata, píce všeho druhu, pícní přísady neléčebné, potravinářské přípravky pro domácí zvířata, soli minerální pro zvířata, výrobky lesnické a zemědělské s posilujícím účinkem, živé rostliny; (32) šumivé a jiné nealkoholické nápoje, sirupy a jiné přípravky k přípravě nápojů, extrakty pro výrobu lihuprostých nápojů, minerální vody přírodní nebo umělé, nápoje osvěžující, nápoje s malým obsahem alkoholu, šťávy a výtažky rostlinné jako nápoj, dietetické nápoje neléčebné; (33) alkoholické nápoje, alkoholické esence a extrakty, bylinná pálenka, bylinný likér, destiláty (nápoje), elixíry (alkoholické nápoje), esence do kofalek, lihoviny, šumivé nápoje, vína kromě vín medicínálních, tonická vína, posilující vína, vína a likéry pro trávení, žaludeční vína, žaludeční likér, trestí a výtažky alkoholické, kapsle a trestí pro výrobu likérů.

- (511) 2, 3, 5, 16, 29, 30, 31, 32, 33  
(210) O-122605

- (111) **210687**  
(220) 12.06.1997  
(151) 29.06.1998  
(540)



- (730) **Kolinger Petr, U Andělky 1023/33, Praha 6, 16200, CZ**  
(740) JUDr. Aleš Zábřeh, advokát, Na Beránce 2, Praha 6, 16000  
(510) (20) nábytek všeho druhu, zejména nábytek pro sezení a ležení, jeho součástí a příslušenství, matrace, lamelové rošty; (35) poskytování pomoci při provozu obchodu, zprostředkovatelská a obstaravatelská činnost v oblasti obchodu; (42) poradenská činnost v oblasti ekologie bydlení.  
(511) 20, 35, 42  
(210) O-123083

(111) **211183**  
(220) 04.04.1997  
(151) 27.07.1998  
(540)

### COMMERCIAL UNION

(730) AVIVA INTERNATIONAL INSURANCE LIMITED, St. Helen's, 1 Undershaft, London, GB  
(740) Všecka Zelený Švorčík Kalenský a partneři, advokátní a patentová kancelář, JUDr. Pavel Zelený, advokát, Hálkova 2, Praha 2, 12000  
(510) (36) životní a majetkové pojišťovací služby, finanční služby, poskytování penzí a důchodové zabezpečení, správa fondů a kapitálový management, financování a zajišťování půjček a úvěrů, služby v oblasti záruk, hodnocení rizik a finančních investic, brokerské služby v oblasti cenných papírů, leasingové a pronájemné služby na úseků nemovitostí.  
(511) 36  
(210) O-120982

(111) **211284**  
(220) 13.05.1997  
(151) 27.07.1998  
(540)



(111) **211277**  
(220) 12.05.1997  
(151) 27.07.1998  
(540)

### loupežníci

(730) Dino Toys, s.r.o., K Pískovně 108, Mnichovo Hradiště, Veselá, 29501, CZ  
(740) FISCHER & PARTNER Intellectual Property s.r.o., Ing. Michael Fischer, Na Hrobci 294/5, Praha 2, 12000  
(510) (16) tiskárenské a kartonážní výrobky, zvláště herní plány, skládky, pohlednice, kalendáře, obtisky, puzzle, pouzdra, krabice a obaly z papíru a umělých hmot, papírové učební pomůcky, sešity, tašky, karty na hraní, knihy, časopisy; (28) individuální i společenské hry, stavebnice a hračky z plyše, dřeva, umělých hmot, z papíru a kartonu, hrací kostky, pouzdra a krabice vyplněné herními předměty.  
(511) 16, 28  
(210) O-122080

(730) ODRA - TRADING, spol. s r.o., U Parku 10, Moravská Ostrava, 70200, CZ  
(740) HM PARTNERS s.r.o., Ing. Zdeněk Michálek, Štefánikova 1163/12, Kopřivnice, 74221  
(510) (16) papír obecně, papírenské zboží, papír hygienický; (19) dřevo polorozpracované, stavební, vlákninové dříví pro výrobu celulózy; (22) len surový, lámavý, vohlovaný, provázky a motouzy, lněná vlákna pro textilní účely; (23) lněná příze; (24) lněná tkaniny; (31) dřevo syrové, nezpracované.  
(511) 16, 19, 22, 23, 24, 31  
(210) O-122099

(111) **211279**  
(220) 12.05.1997  
(151) 27.07.1998  
(540)

### z pohádky do pohádky

(730) Dino Toys, s.r.o., K Pískovně 108, Mnichovo Hradiště, Veselá, 29501, CZ  
(740) FISCHER & PARTNER Intellectual Property s.r.o., Ing. Michael Fischer, Na Hrobci 294/5, Praha 2, 12000  
(510) (16) tiskárenské a kartonážní výrobky, zvláště herní plány, skládky, pohlednice, kalendáře, obtisky, puzzle, pouzdra, krabice a obaly z papíru a umělých hmot, papírové učební pomůcky, sešity, tašky, karty na hraní, knihy, časopisy; (28) individuální i společenské hry, stavebnice a hračky z plyše, dřeva, umělých hmot, z papíru a kartonu, hrací kostky, pouzdra a krabice vyplněné herními předměty.  
(511) 16, 28  
(210) O-122082

(111) **211282**  
(220) 12.05.1997  
(151) 27.07.1998  
(540)

### kris kros

(730) Dino Toys, s.r.o., K Pískovně 108, Mnichovo Hradiště, Veselá, 29501, CZ  
(740) FISCHER & PARTNER Intellectual Property s.r.o., Ing. Michael Fischer, Na Hrobci 294/5, Praha 2, 12000  
(510) (16) tiskárenské a kartonážní výrobky, zvláště herní plány, skládky, pohlednice, kalendáře, obtisky, pouzdra, krabice a obaly z papíru a umělých hmot, papírové učební pomůcky, sešity, tašky, knihy, časopisy; (28) individuální i společenské hry, stavebnice a hračky z plyše, dřeva, umělých hmot, z papíru a kartonu, hrací kostky, pouzdra a krabice vyplněné herními předměty, puzzle, karty na hraní.  
(511) 16, 28  
(210) O-122089

(111) **211313**  
(220) 28.05.1997  
(151) 27.07.1998  
(540)



**BIOFAKTORY** PRAHA  
S.R.O.

(730) Trow Nutrition Biofaktory s.r.o., Na Chvalce 2049, Praha 9, 19300, CZ  
(740) JUDr. Milada Špaňhelová, advokát, Žižkova 1200, Řevnice, 25230  
(510) (31) krmiva, krmné směsi.  
(511) 31  
(210) O-122552

(111) **211345**  
(220) 09.06.1997  
(151) 27.07.1998  
(540)

### SCHASCHTIK

(730) Noana, výrobní družstvo, V Chotejně 1267/1, Praha 10, 10200, CZ  
(510) (3) čisticí vodička, oleje, pasty, prášky, mycí prostředky pro toaletní účely, mýdla všeho druhu a všech tvarů, mýdlové náhražky, mýdlové směsi, šampony tekuté nebo v prášku, parfumerie, voňavkářské zboží, jakož i základní látky přírodní nebo syntetické pro květinové parfémy, vonné oleje, čisticí oleje, éterické oleje, éterické tresty, éterické esence, kosmetické přípravky všeho druhu, pro koupele, na opalování, krémy, masky, esence, přísady do koupelí, pomády, pudry, barvíva, vlasové vody (lotions), tonika na vlasy, prostředky na regeneraci a vzrůst vlasů, výrobky na péči o vlasy, přípravky na odstraňování lupů, toaletní barvíva vůbec,

na vlasy, vousy, pro kosmetiku, ústní vody, zubní pasty, pilulky a přípravky pro ošetřování, čištění a dezinfekci úst (nikoliv medicínální), mycí prostředky pro toaletní účely, rostliny a rostlinné výtažky pro kosmetické účely (např. máta, mátová silice); (5) výrobky lékárnické, veterinářské a hygienické, chemicko-farmaceutické výrobky všeho druhu, preventivní preparáty pro humánní a veterinární použití, drogy farmaceutické, přírodní léčivé přípravky a potravinové doplňky s léčivými účinky, kůra, kořeny, květy a okvětní listy medicínální, odvary (farm.), medicínální a bylinné oleje, výtažky a šťávy, elixíry (léky), masti lékárnické, medicínální emulze, medicínální tinktury, éterické roztoky (farm.), léčivé kapsle a kapky, nosní substance, hojivé náplasti, polyopoterapeutické přípravky k odsunutí projevů stáří, přípravky pro tvorbu krve (farm.), výrobky z pramenitých vod (ze zřídelných vod) (farm.), výrobky z vřídelných vod pro farmacii, prostředky pro koupele (farm.), lázeňské léčebné výrobky, léčebné přípravky pro lázně, lázně z přírodních minerálních vod, medicínální minerální bahno a rašelinový výluh pro koupele, léčebné přísady do koupelí, medicínální minerální vody upravené pro léčebné účely, medicínální soli, minerální soli pro léčebné účely, diabetické přípravky pro léčebné účely, posilující potraviny a extrakty s léčebným účinkem pro děti a nemocné, posilující sůl pro žaludek nebo pro nervy, povzbuzující prostředky (farm.), prostředky podporující trávení (farm.), potravinové doplňky s léčebnými účinky, terapeutické výtažky bohaté na rostlinné bílkoviny pro výživu dětí a nemocných, farmaceutické potraviny a farmaceutické potravinové doplňky, dietetické potraviny s terapeutickými účinky, dietetické potravinové doplňky s terapeutickými účinky, nápoje a jiné výrobky pro léčebné účely, biologické potraviny a silící potraviny pro děti, nemocné a rekonvalescenty, léčebná výživa a speciální potraviny s terapeutickým účinkem pro nemocné a rekonvalescenty, přípravky výživné obsahující enzymy nebo biochemické katalyzátory pro děti a nemocné, výživa pro děti s terapeutickým posilujícím účinkem, potraviny pro děti s terapeutickým dietním účinkem, kojenecká výživa, potraviny pro batolata, biologické výrobky pro lékárnické účely, pastilky farmaceutické (též minerální), bonbony, oplatky a karamely pro medicínální účely, léčivé byliny, medicínální čaje, medicínální alkoholy, medicínální vína, medicínální sirupy, žvýkačka léčebná, vitamínové přípravky, balzámy včetně balzámu na spáleniny, balzamicke vody, čichací soli, barviva a tinktury medicínální, dezinfekční prostředky (lékárnické nebo veterinární), pění přísady léčebné, hygienické potřeby pro lékařství a pro osobní hygienu, kosmetické přípravky pro účely léčebné, drogistické a kosmetické výrobky pro zdraví a hygienu člověka s léčebným účelem, zdravotní mýdla s terapeutickým účinkem, zdravotní šampony s terapeutickým účinkem, zdravotní zubní pasty s terapeutickým účinkem, medicínální přípravky pro ošetřování a dezinfekci úst, medicínální pomády, dezodoranty jiné než pro osobní hygienu, prášek na pokožku (farm.), prostředky proti lupům (farm.), prostředky proti mozolům, prostředky proti omrzlinám (farm.), vtírací posilující tekuté přípravky pro sportovce s terapeutickým účinkem, výrobky pro zmírňování bolesti; (16) tiskoviny vůbec (též reklamní a propagační), tiskárenské výrobky, časopisy vůbec, knihy všeho druhu, brožury, obaly na láhve z vlnité lepenky, papír na balení lahví, lékařské receptáře, lepenkové krabice, lepenkové ražené zboží, inzertní listy, obrázky, obrazy všeho druhu, reklamní tiskopisy, reklamní tiskoviny a papír, balící papír všeho druhu, papír reklamní, papíry obchodní.

(511) 3, 5, 16  
(210) O-122923

(111) 211346  
(220) 09.06.1997  
(151) 27.07.1998  
(540)

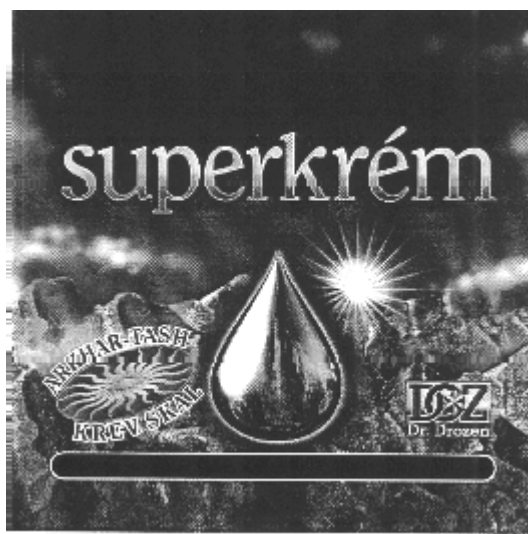

(730) **Noana, výrobní družstvo**, V Chotejně 1267/1, Praha 10, 10200, CZ  
(510) (3) čisticí vodička, oleje, pasty, prášky, mycí prostředky pro toaletní účely, mýdla všeho druhu a všech tvarů, mýdlové náhražky, mýdlové směsi, šampony tekuté nebo v prášku, parfumerie, voňavkářské zboží, jakož i základní látky přírodní nebo syntetické pro květinové parfémy, vonné oleje, čisticí oleje, éterické oleje, éterické tresti, éterické esence, kosmetické přípravky všeho druhu, pro koupele, na opalování, krémy, masky, esence, přísady do koupelí, pomády, pudry, barviva, vlasové vody (lotions), tonika na vlasy, prostředky na regeneraci a vzrůst vlasů, výrobky na pěstění vlasů, přípravky na odstraňování lupů, toaletní barviva vůbec, na vlasy, vousy, pro kosmetiku, ústní vody, zubní pasty, pilulky a přípravky pro ošetřování, čištění a dezinfekci úst (nikoliv medicínální), mycí prostředky pro toaletní účely, rostliny a rostlinné výtažky pro kosmetické účely (např. máta, mátová silice); (5) výrobky lékárnické, veterinářské a hygienické, chemicko-farmaceutické výrobky všeho druhu, preventivní preparáty pro humánní a veterinární použití, drogy farmaceutické, přírodní léčivé přípravky a potravinové doplňky s léčivými účinky, kůra, kořeny, květy a okvětní listy medicínální, odvary (farm.), medicínální a bylinné oleje, výtažky a šťávy, elixíry (léky), masti lékárnické, medicínální emulze, medicínální tinktury, éterické roztoky (farm.), léčivé kapsle a kapky, nosní substance, hojivé náplasti, polyopoterapeutické přípravky k odsunutí projevů stáří, přípravky pro tvorbu krve (farm.), výrobky z pramenitých vod (ze zřídelných vod) (farm.), výrobky z vřídelných vod pro farmacii, prostředky pro koupele (farm.), lázeňské léčebné výrobky, léčebné přípravky pro lázně, lázně z přírodních minerálních vod, medicínální minerální bahno a rašelinový výluh pro koupele, léčebné přísady do koupelí, medicínální minerální vody upravené pro léčebné účely, medicínální soli, minerální soli pro léčebné účely, diabetické přípravky pro léčebné účely, posilující potraviny a extrakty s léčebným účinkem pro děti a nemocné, posilující sůl pro žaludek nebo pro nervy, povzbuzující prostředky (farm.), prostředky podporující trávení (farm.), potravinové doplňky s léčebnými účinky, terapeutické výtažky bohaté na rostlinné bílkoviny pro výživu dětí a nemocných, farmaceutické potraviny a farmaceutické potravinové doplňky, dietetické potraviny s terapeutickými účinky, dietetické potravinové doplňky s terapeutickými účinky, nápoje a jiné výrobky pro léčebné účely, biologické potraviny a silící potraviny pro děti, nemocné a rekonvalescenty, léčebná výživa a speciální potraviny s terapeutickým účinkem pro nemocné a rekonvalescenty, přípravky výživné obsahující enzymy nebo biochemické katalyzátory pro děti a nemocné, výživa pro děti s terapeutickým posilujícím účinkem, potraviny pro děti s terapeutickým dietním účinkem, kojenecká výživa, potraviny pro batolata, biologické výrobky pro lékárnické účely, pastilky farmaceutické (též minerální), bonbony, oplatky a karamely pro medicínální účely, léčivé byliny, medicínální čaje, medicínální alkoholy, medicínální vína, medicínální sirupy, žvýkačka léčebná, vitamínové přípravky, balzámy včetně balzámu na spáleniny, balzamicke vody, čichací soli, barviva a tinktury medicínální, dezinfekční

prostředky (lékárnické nebo veterinární), pícní přísady léčebné, hygienické potřeby pro lékařství a pro osobní hygienu, kosmetické přípravky pro účely léčebné, drogistické a kosmetické výrobky pro zdraví a hygienu člověka s léčebným účelem, zdravotní mýdla s terapeutickým účinkem, zdravotní šampony s terapeutickým účinkem, zdravotní zubní pasty s terapeutickým účinkem, medicínální přípravky pro ošetřování a dezinfekci úst, medicínální pomády, dezodoranty jiné než pro osobní hygienu, prášek na pokožku (farm.), prostředky proti lupům (farm.), prostředky proti mozolům, prostředky proti omrzlinám (farm.), vtírací posilující tekuté přípravky pro sportovce s terapeutickým účinkem, výrobky pro zmírňování bolestí; (16) tiskoviny vůbec (též reklamní a propagační), tiskárenské výrobky, časopisy vůbec, knihy všeho druhu, brožury, obaly na láhve z vlnité lepenky, papír na balení lahví, lékařské receptáře, lepenkové krabice, lepenkové ražené zboží, inzertní listy, obrázky, obrazy všeho druhu, reklamní tiskopisy, reklamní tiskoviny a papír, balící papír všeho druhu, papír reklamní, papíry obchodní.

(511) 3, 5, 16  
(210) O-122924

(111) **211347**  
(220) 09.06.1997  
(151) 27.07.1998  
(540)

### ALA-ARČA

(730) **Noana, výrobní družstvo**, V Chotejně 1267/1, Praha 10, 10200, CZ  
(510) (3) čisticí vodička, oleje, pasty, prášky, mycí prostředky pro toaletní účely, mýdla všeho druhu a všech tvarů, mýdlové náhražky, mýdlové směsi, šampony tekuté nebo v prášku, parfumerie, voňavkářské zboží, jakož i základní látky přírodní nebo syntetické pro květinové parfěmy, vonné oleje, čisticí oleje, éterické oleje, éterické trestí, éterické esence, kosmetické přípravky všeho druhu, pro koupele, na opalování, krémy, masky, esence, přísady do koupelí, pomády, pudry, barviva, vlasové vody (lotions), tonika na vlasy, prostředky na regeneraci a vzrůst vlasů, výrobky na péstění vlasů, přípravky na odstraňování lupů, toaletní barviva vůbec, na vlasy, vousy, pro kosmetiku, ústní vody, zubní pasty, pilulky a přípravky pro ošetřování, čištění a dezinfekci úst (nikoliv medicínální), mycí prostředky pro toaletní účely, rostliny a rostlinné výtažky pro kosmetické účely (např. máta, mátová silice); (5) výrobky lékárnické, veterinářské a hygienické, chemicko-farmaceutické výrobky všeho druhu, preventivní preparáty pro humánní a veterinární použití, drogy farmaceutické, přírodní léčivé přípravky a potravinové doplňky s léčivými účinky, kůra, kořeny, květy a okvětní lístky medicínální, odvary (farm.), medicínální a bylinné oleje, výtažky a šťávy, elixíry (léky), masti lékárnické, medicínální emulze, medicínální tinktury, éterické roztoky (farm.), léčivé kapsle a kapky, nosní substance, hojivé náplasti, polyopoterapeutické přípravky k odsunutí projevů stáří, přípravky pro tvorbu krve (farm.), výrobky z pramenitých vod (ze zřídelných vod) (farm.), výrobky z vřídelných vod pro farmacii, prostředky pro koupele (farm.), lázeňské léčebné výrobky, léčebné přípravky pro lázně, lázně z přírodních minerálních vod, medicínální minerální bahno a rašelinový výluh pro koupele, léčebné přísady do koupelí, medicínální minerální vody upravené pro léčebné účely, medicínální soli, minerální soli pro léčebné účely, diabetické přípravky pro léčebné účely, posilující potraviny a extrakty s léčebným účinkem pro děti a nemocné, posilující sůl pro žaludek nebo pro nervy, povzbuzující prostředky (farm.), prostředky podporující trávení (farm.), potravinové doplňky s léčebnými účinky, terapeutické výtažky bohaté na rostlinné bílkoviny pro výživu dětí a nemocných, farmaceutické potraviny a farmaceutické potravinové doplňky, dietetické potraviny s terapeutickými účinky, dietetické potravinové doplňky s terapeutickými účinky, nápoje a jiné výrobky pro léčebné účely, biologické potraviny a silící potraviny pro děti, nemocné a rekonvalescenty, léčebná výživa a speciální potraviny s terapeutickým účinkem pro nemocné a rekonvalescenty, přípravky výživné obsahující enzymy nebo biochemické katalyzátory pro děti a nemocné, výživa pro děti s terapeutickým posilujícím účinkem, potraviny pro děti s terapeutickým dietním účinkem, kojenecká výživa, potraviny pro batolata, biologické výrobky pro lékárnické účely, pastilky farmaceutické (též minerální), bonbony, oplatky a karamely pro medicínální účely, léčivé byliny, medicínální čaje, medicínální alkoholy, medicínální vína, medicínální sirupy, žvýkačka léčebná, vitamínové přípravky, balzámy včetně balzámu na spáleniny, balzamičké vody, číhací soli, barviva a tinktury medicínální, dezinfekční prostředky (lékárnické nebo veterinární), pícní přísady léčebné, hygienické potřeby pro lékařství a pro osobní hygienu, kosmetické přípravky pro účely léčebné, drogistické a kosmetické výrobky pro zdraví a hygienu člověka s léčebným účelem, zdravotní mýdla s terapeutickým účinkem,

zdravotní šampony s terapeutickým účinkem, zdravotní zubní pasty s terapeutickým účinkem, medicínální přípravky pro ošetřování a dezinfekci úst, medicínální pomády, dezodoranty jiné než pro osobní hygienu, prášek na pokožku (farm.), prostředky proti lupům (farm.), prostředky proti mozolům, prostředky proti omrzlinám (farm.), vtírací posilující tekuté přípravky pro sportovce s terapeutickým účinkem, výrobky pro zmírňování bolestí; (16) tiskoviny vůbec (též reklamní a propagační), tiskárenské výrobky, časopisy vůbec, knihy všeho druhu, brožury, obaly na láhve z vlnité lepenky, papír na balení lahví, lékařské receptáře, lepenkové krabice, lepenkové ražené zboží, inzertní listy, obrázky, obrazy všeho druhu, reklamní tiskopisy, reklamní tiskoviny a papír, balící papír všeho druhu, papír reklamní, papíry obchodní.

(511) 3, 5, 16  
(210) O-122925

(111) **211348**  
(220) 09.06.1997  
(151) 27.07.1998  
(540)

### RAPIN

(730) **Noana, výrobní družstvo**, V Chotejně 1267/1, Praha 10, 10200, CZ  
(510) (3) čisticí vodička, oleje, pasty, prášky, mycí prostředky pro toaletní účely, mýdla všeho druhu a všech tvarů, mýdlové náhražky, mýdlové směsi, šampony tekuté nebo v prášku, parfumerie, voňavkářské zboží, jakož i základní látky přírodní nebo syntetické pro květinové parfěmy, vonné oleje, čisticí oleje, éterické oleje, éterické trestí, éterické esence, kosmetické přípravky všeho druhu, pro koupele, na opalování, krémy, masky, esence, přísady do koupelí, pomády, pudry, barviva, vlasové vody (lotions), tonika na vlasy, prostředky na regeneraci a vzrůst vlasů, výrobky na péstění vlasů, přípravky na odstraňování lupů, toaletní barviva vůbec, na vlasy, vousy, pro kosmetiku, ústní vody, zubní pasty, pilulky a přípravky pro ošetřování, čištění a dezinfekci úst (nikoliv medicínální), mycí prostředky pro toaletní účely, rostliny a rostlinné výtažky pro kosmetické účely (např. máta, mátová silice); (5) výrobky lékárnické, veterinářské a hygienické, chemicko-farmaceutické výrobky všeho druhu, preventivní preparáty pro humánní a veterinární použití, drogy farmaceutické, přírodní léčivé přípravky a potravinové doplňky s léčivými účinky, kůra, kořeny, květy a okvětní lístky medicínální, odvary (farm.), medicínální a bylinné oleje, výtažky a šťávy, elixíry (léky), masti lékárnické, medicínální emulze, medicínální tinktury, éterické roztoky (farm.), léčivé kapsle a kapky, nosní substance, hojivé náplasti, polyopoterapeutické přípravky k odsunutí projevů stáří, přípravky pro tvorbu krve (farm.), výrobky z pramenitých vod (ze zřídelných vod) (farm.), výrobky z vřídelných vod pro farmacii, prostředky pro koupele (farm.), lázeňské léčebné výrobky, léčebné přípravky pro lázně, lázně z přírodních minerálních vod, medicínální minerální bahno a rašelinový výluh pro koupele, léčebné přísady do koupelí, medicínální minerální vody upravené pro léčebné účely, medicínální soli, minerální soli pro léčebné účely, diabetické přípravky pro léčebné účely, posilující potraviny a extrakty s léčebným účinkem pro děti a nemocné, posilující sůl pro žaludek nebo pro nervy, povzbuzující prostředky (farm.), prostředky podporující trávení (farm.), potravinové doplňky s léčebnými účinky, terapeutické výtažky bohaté na rostlinné bílkoviny pro výživu dětí a nemocných, farmaceutické potraviny a farmaceutické potravinové doplňky, dietetické potraviny s terapeutickými účinky, dietetické potravinové doplňky s terapeutickými účinky, nápoje a jiné výrobky pro léčebné účely, biologické potraviny a silící potraviny pro děti, nemocné a rekonvalescenty, léčebná výživa a speciální potraviny s terapeutickým účinkem pro nemocné a rekonvalescenty, přípravky výživné obsahující enzymy nebo biochemické katalyzátory pro děti a nemocné, výživa pro děti s terapeutickým posilujícím účinkem, potraviny pro děti s terapeutickým dietním účinkem, kojenecká výživa, potraviny pro batolata, biologické výrobky pro lékárnické účely, pastilky farmaceutické (též minerální), bonbony, oplatky a karamely pro medicínální účely, léčivé byliny, medicínální čaje, medicínální alkoholy, medicínální vína, medicínální sirupy, žvýkačka léčebná, vitamínové přípravky, balzámy včetně balzámu na spáleniny, balzamičké vody, číhací soli, barviva a tinktury medicínální, dezinfekční prostředky (lékárnické nebo veterinární), pícní přísady léčebné, hygienické potřeby pro lékařství a pro osobní hygienu, kosmetické přípravky pro účely léčebné, drogistické a kosmetické výrobky pro zdraví a hygienu člověka s léčebným účelem, zdravotní mýdla s terapeutickým účinkem, zdravotní šampony s terapeutickým účinkem, zdravotní zubní pasty s terapeutickým účinkem, medicínální přípravky pro ošetřování a dezinfekci úst, medicínální pomády, dezodoranty jiné než pro osobní hygienu, prášek na pokožku (farm.), prostředky proti lupům (farm.), prostředky proti



mazolům, prostředky proti omrzlinám (farm.), vtírací posilující tekuté přípravky pro sportovce s terapeutickým účinkem, výrobky pro zmírňování bolestí; (16) tiskoviny vůbec (též reklamní a propagační), tiskárenské výrobky, časopisy vůbec, knihy všeho druhu, brožury, obaly na láhve z vlnité lepenky, papír na balení lahví, lékařské receptáře, lepenkové krabice, lepenkové ražené zboží, inzertní listy, obrázky, obrazy všeho druhu, reklamní tiskopisy, reklamní tiskoviny a papír, balící papír všeho druhu, papír reklamní, papíry obchodní.

(511) 3, 5, 16  
(210) O-122926

(111) **211349**  
(220) 09.06.1997  
(151) 27.07.1998  
(540)

## MYRZA

(730) **Noana, výrobní družstvo**, V Chotejně 1267/1, Praha 10, 10200, CZ  
(510) (3) čisticí vodička, oleje, pasty, prášky, mycí prostředky pro toaletní účely, mýdla všeho druhu a všech tvarů, mýdlové náhražky, mýdlové směsi, šampony tekuté nebo v prášku, parfumerie, voňavkářské zboží, jakož i základní látky přírodní nebo syntetické pro květinové parfémy, vonné oleje, čisticí oleje, éterické oleje, éterické tresti, éterické esence, kosmetické přípravky všeho druhu, pro koupele, na opalování, krémy, masky, esence, přísady do koupelí, pomády, pudry, barviva, vlasové vody (lotions), tonika na vlasy, prostředky na regeneraci a vzrůst vlasů, výrobky na péstění vlasů, přípravky na odstraňování lupů, toaletní barviva vůbec, na vlasy, vousy, pro kosmetiku, ústní vody, zubní pasty, pilulky a přípravky pro ošetřování, čištění a dezinfekci úst (nikoliv medicínální), mycí prostředky pro toaletní účely, rostliny a rostlinné výtažky pro kosmetické účely (např. máta, mátová silice); (5) výrobky lékárnické, veterinářské a hygienické, chemicko-farmaceutické výrobky všeho druhu, preventivní preparáty pro humánní a veterinární použití, drogy farmaceutické, přírodní léčivé přípravky a potravinové doplňky s léčivými účinky, kúra, kořeny, květy a okvětní lístky medicínální, odvary (farm.), medicínální a bylinné oleje, výtažky a šťavy, elixíry (léky), masti lékárnické, medicínální emulze, medicínální tinktury, éterické roztoky (farm.), léčivé kapsle a kapky, nosní substance, hojivé náplasti, polyopoterapeutické přípravky k odsunutí projevů stáří, přípravky pro tvorbu krve (farm.), výrobky z pramenitých vod (ze zřídelných vod) (farm.), výrobky z vřídelných vod pro farmacii, prostředky pro koupele (farm.), lázeňské léčebné výrobky, léčebné přípravky pro lázně, lázně z přírodních minerálních vod, medicínální minerální bahno a rašelinový výluh pro koupele, léčebné přísady do koupelí, medicínální minerální vody upravené pro léčebné účely, medicínální soli, minerální soli pro léčebné účely, diabetické přípravky pro léčebné účely, posilující potraviny a extrakty s léčebným účinkem pro děti a nemocné, posilující sůl pro žaludek nebo pro nervy, povzbuzující prostředky (farm.), prostředky podporující trávení (farm.), potravinové doplňky s léčebnými účinky, terapeutické výtažky bohaté na rostlinné bílkoviny pro výživu dětí a nemocných, farmaceutické potraviny a farmaceutické potravinové doplňky, dietetické potraviny s terapeutickými účinky, dietetické potravinové doplňky s terapeutickými účinky, nápoje a jiné výrobky pro léčebné účely, biologické potraviny a silící potraviny pro děti, nemocné a rekonvalescenty, léčebná výživa a speciální potraviny s terapeutickým účinkem pro nemocné a rekonvalescenty, přípravky výživné obsahující enzymy nebo biochemické katalyzátory pro děti a nemocné, výživa pro děti s terapeutickým posilujícím účinkem, potraviny pro děti s terapeutickým dietním účinkem, kojenecká výživa, potraviny pro batolata, biologické výrobky pro lékárnické účely, pastilky farmaceutické (též minerální), bonbony, oplatky a karamely pro medicínální účely, léčivé byliny, medicínální čaje, medicínální alkoholy, medicínální vína, medicínální sirupy, žvýkačka léčebná, vitamínové přípravky, balzámy včetně balzámu na spáleniny, balzamické vody, čichací soli, barviva a tinktury medicínální, dezinfekční prostředky (lékárnické nebo veterinární), pícní přísady léčebné, hygienické potřeby pro lékařství a pro osobní hygienu, kosmetické přípravky pro účely léčebné, drogistické a kosmetické výrobky pro zdraví a hygienu člověka s léčebným účelem, zdravotní mýdla s terapeutickým účinkem, zdravotní šampony s terapeutickým účinkem, zdravotní zubní pasty s terapeutickým účinkem, medicínální přípravky pro ošetřování a dezinfekci úst, medicínální pomády, dezodoranty jiné než pro osobní hygienu, prášek na pokožku (farm.), prostředky proti lupům (farm.), prostředky proti mazolům, prostředky proti omrzlinám (farm.), vtírací posilující tekuté přípravky pro sportovce s terapeutickým účinkem, výrobky pro zmírňování bolestí; (16) tiskoviny vůbec (též reklamní a propagační), tiskárenské výrobky, časopisy vůbec, knihy všeho druhu, brožury, obaly na láhve z vlnité lepenky, papír na balení lahví, lékařské receptáře, lepenkové krabice, lepenkové ražené zboží, inzertní listy, obrázky, obrazy všeho druhu, reklamní tiskopisy, reklamní tiskoviny a papír, balící papír všeho druhu, papír reklamní, papíry obchodní.

na láhve z vlnité lepenky, papír na balení lahví, lékařské receptáře, lepenkové krabice, lepenkové ražené zboží, inzertní listy, obrázky, obrazy všeho druhu, reklamní tiskopisy, reklamní tiskoviny a papír, balící papír všeho druhu, papír reklamní, papíry obchodní.

(511) 3, 5, 16  
(210) O-122926

(111) **211350**  
(220) 09.06.1997  
(151) 27.07.1998  
(540)

## NUR

(730) **Noana, výrobní družstvo**, V Chotejně 1267/1, Praha 10, 10200, CZ  
(510) (3) čisticí vodička, oleje, pasty, prášky, mycí prostředky pro toaletní účely, mýdla všeho druhu a všech tvarů, mýdlové náhražky, mýdlové směsi, šampony tekuté nebo v prášku, parfumerie, voňavkářské zboží, jakož i základní látky přírodní nebo syntetické pro květinové parfémy, vonné oleje, čisticí oleje, éterické oleje, éterické tresti, éterické esence, kosmetické přípravky všeho druhu, pro koupele, na opalování, krémy, masky, esence, přísady do koupelí, pomády, pudry, barviva, vlasové vody (lotions), tonika na vlasy, prostředky na regeneraci a vzrůst vlasů, výrobky na péstění vlasů, přípravky na odstraňování lupů, toaletní barviva vůbec, na vlasy, vousy, pro kosmetiku, ústní vody, zubní pasty, pilulky a přípravky pro ošetřování, čištění a dezinfekci úst (nikoliv medicínální), mycí prostředky pro toaletní účely, rostliny a rostlinné výtažky pro kosmetické účely (např. máta, mátová silice); (5) výrobky lékárnické, veterinářské a hygienické, chemicko-farmaceutické výrobky všeho druhu, preventivní preparáty pro humánní a veterinární použití, drogy farmaceutické, přírodní léčivé přípravky a potravinové doplňky s léčivými účinky, kúra, kořeny, květy a okvětní lístky medicínální, odvary (farm.), medicínální a bylinné oleje, výtažky a šťavy, elixíry (léky), masti lékárnické, medicínální emulze, medicínální tinktury, éterické roztoky (farm.), léčivé kapsle a kapky, nosní substance, hojivé náplasti, polyopoterapeutické přípravky k odsunutí projevů stáří, přípravky pro tvorbu krve (farm.), výrobky z pramenitých vod (ze zřídelných vod) (farm.), výrobky z vřídelných vod pro farmacii, prostředky pro koupele (farm.), lázeňské léčebné výrobky, léčebné přípravky pro lázně, lázně z přírodních minerálních vod, medicínální minerální bahno a rašelinový výluh pro koupele, léčebné přísady do koupelí, medicínální minerální vody upravené pro léčebné účely, medicínální soli, minerální soli pro léčebné účely, diabetické přípravky pro léčebné účely, posilující potraviny a extrakty s léčebným účinkem pro děti a nemocné, posilující sůl pro žaludek nebo pro nervy, povzbuzující prostředky (farm.), prostředky podporující trávení (farm.), potravinové doplňky s léčebnými účinky, terapeutické výtažky bohaté na rostlinné bílkoviny pro výživu dětí a nemocných, farmaceutické potraviny a farmaceutické potravinové doplňky, dietetické potraviny s terapeutickými účinky, dietetické potravinové doplňky s terapeutickými účinky, nápoje a jiné výrobky pro léčebné účely, biologické potraviny a silící potraviny pro děti, nemocné a rekonvalescenty, léčebná výživa a speciální potraviny s terapeutickým účinkem pro nemocné a rekonvalescenty, přípravky výživné obsahující enzymy nebo biochemické katalyzátory pro děti a nemocné, výživa pro děti s terapeutickým posilujícím účinkem, potraviny pro děti s terapeutickým dietním účinkem, kojenecká výživa, potraviny pro batolata, biologické výrobky pro lékárnické účely, pastilky farmaceutické (též minerální), bonbony, oplatky a karamely pro medicínální účely, léčivé byliny, medicínální čaje, medicínální alkoholy, medicínální vína, medicínální sirupy, žvýkačka léčebná, vitamínové přípravky, balzámy včetně balzámu na spáleniny, balzamické vody, čichací soli, barviva a tinktury medicínální, dezinfekční prostředky (lékárnické nebo veterinární), pícní přísady léčebné, hygienické potřeby pro lékařství a pro osobní hygienu, kosmetické přípravky pro účely léčebné, drogistické a kosmetické výrobky pro zdraví a hygienu člověka s léčebným účelem, zdravotní mýdla s terapeutickým účinkem, zdravotní šampony s terapeutickým účinkem, zdravotní zubní pasty s terapeutickým účinkem, medicínální přípravky pro ošetřování a dezinfekci úst, medicínální pomády, dezodoranty jiné než pro osobní hygienu, prášek na pokožku (farm.), prostředky proti lupům (farm.), prostředky proti mazolům, prostředky proti omrzlinám (farm.), vtírací posilující tekuté přípravky pro sportovce s terapeutickým účinkem, výrobky pro zmírňování bolestí; (16) tiskoviny vůbec (též reklamní a propagační), tiskárenské výrobky, časopisy vůbec, knihy všeho druhu, brožury, obaly na láhve z vlnité lepenky, papír na balení lahví, lékařské receptáře, lepenkové krabice, lepenkové ražené zboží, inzertní listy, obrázky, obrazy všeho druhu, reklamní tiskopisy, reklamní tiskoviny a papír, balící papír všeho druhu, papír reklamní, papíry obchodní.

(511) 3, 5, 16  
(210) O-122928

(111) **211351**  
(220) 09.06.1997  
(151) 27.07.1998  
(540)

## POTOM

(730) **Noana, výrobní družstvo**, V Chotejně 1267/1, Praha 10, 10200, CZ

(510) (3) čisticí vodička, oleje, pasty, prášky, mycí prostředky pro toaletní účely, mýdla všeho druhu a všech tvarů, mýdlové náhražky, mýdlové směsi, šampony tekuté nebo v prášku, parfumerie, voňavkářské zboží, jakož i základní látky přírodní nebo syntetické pro květinové parfémy, vonné oleje, čisticí oleje, éterické oleje, éterické trestí, éterické esence, kosmetické přípravky všeho druhu, pro koupele, na opalování, krémy, masky, esence, přísady do koupelí, pomády, pudry, barviva, vlasové vody (lotions), tonika na vlasy, prostředky na regeneraci a vzrůst vlasů, výrobky na péči o vlasy, přípravky na odstraňování lupů, toaletní barviva vůbec, na vlasy, vousy, pro kosmetiku, ústní vody, zubní pasty, pilulky a přípravky pro ošetřování, čištění a dezinfekci úst (nikoliv medicínální), mycí prostředky pro toaletní účely, rostliny a rostlinné výtažky pro kosmetické účely (např. máta, mátová silice); (5) výrobky lékárnické, veterinářské a hygienické, chemicko-farmaceutické výrobky všeho druhu, preventivní preparáty pro humánní a veterinární použití, drogy farmaceutické, přírodní léčivé přípravky a potravinové doplňky s léčivými účinky, kúra, kořeny, květy a okvětní lístky medicínální, odvary (farm.), medicínální a bylinné oleje, výtažky a šťávy, elixíry (léky), masti lékárnické, medicínální emulze, medicínální tinktury, éterické roztoky (farm.), léčivé kapsle a kapky, nosní substance, hojivé náplasti, polyopoterapeutické přípravky k odsunutí projevů stáří, přípravky pro tvorbu krve (farm.), výrobky z pramenitých vod (ze zřídelných vod) (farm.), výrobky z vřídelných vod pro farmacii, prostředky pro koupele (farm.), lázeňské léčebné výrobky, léčebné přípravky pro lázně, lázně z přírodních minerálních vod, medicínální minerální bahno a rašelinový výluh pro koupele, léčebné přísady do koupelí, medicínální minerální vody upravené pro léčebné účely, medicínální soli, minerální soli pro léčebné účely, diabetické přípravky pro léčebné účely, posilující potraviny a extrakty s léčebným účinkem pro děti a nemocné, posilující sůl pro žaludek nebo pro nervy, povzbuzující prostředky (farm.), prostředky podporující trávení (farm.), potravinové doplňky s léčebnými účinky, terapeutické výtažky bohaté na rostlinné bílkoviny pro výživu dětí a nemocných, farmaceutické potraviny a farmaceutické potravinové doplňky, dietetické potraviny s terapeutickými účinky, dietetické potravinové doplňky s terapeutickými účinky, nápoje a jiné výrobky pro léčebné účely, biologické potraviny a silící potraviny pro děti, nemocné a rekonvalescenty, léčebná výživa a speciální potraviny s terapeutickým účinkem pro nemocné a rekonvalescenty, přípravky výživné obsahující enzymy nebo biochemické katalyzátory pro děti a nemocné, výživa pro děti s terapeutickým posilujícím účinkem, potraviny pro děti s terapeutickým dietním účinkem, kojenecká výživa, potraviny pro batolata, biologické výrobky pro lékárnické účely, pastilky farmaceutické (též minerální), bonbonky, oplatky a karamely pro medicínální účely, léčivé byliny, medicínální čaje, medicínální alkoholy, medicínální vína, medicínální sirupy, žvýkačka léčebná, vitamínové přípravky, balzámy včetně balzámu na spáleniny, balzamicke vody, čichací soli, barviva a tinktury medicínální, dezinfekční prostředky (lékárnické nebo veterinární), pícní přísady léčebné, hygienické potřeby pro lékařství a pro osobní hygienu, kosmetické přípravky pro účely léčebné, drogistické a kosmetické výrobky pro zdraví a hygienu člověka s léčebným účelem, zdravotní mýdla s terapeutickým účinkem, zdravotní šampony s terapeutickým účinkem, zdravotní zubní pasty s terapeutickým účinkem, medicínální přípravky pro ošetřování a dezinfekci úst, medicínální pomády, dezodoranty jiné než pro osobní hygienu, prášek na pokožku (farm.), prostředky proti lupům (farm.), prostředky proti mozolům, prostředky proti omrzlinám (farm.), vtírací posilující tekuté přípravky pro sportovce s terapeutickým účinkem, výrobky pro zmírňování bolesti; (16) tiskoviny vůbec (též reklamní a propagační), tiskárenské výrobky, časopisy vůbec, knihy všeho druhu, brožury, obaly na láhve z vlnité lepenky, papír na balení lahví, lékařské receptáře, lepenkové krabice, lepenkové ražené zboží, inzertní listy, obrázky, obrazy všeho druhu, reklamní tiskopisy, reklamní tiskoviny a papír, balící papír všeho druhu, papír reklamní, papíry obchodní.

(511) 3, 5, 16  
(210) O-122931

(111) **211352**  
(220) 09.06.1997  
(151) 27.07.1998  
(540)

## SEN ŽIEN

(730) **Noana, výrobní družstvo**, V Chotejně 1267/1, Praha 10, 10200, CZ

(510) (3) čisticí vodička, oleje, pasty, prášky, mycí prostředky pro toaletní účely, mýdla všeho druhu a všech tvarů, mýdlové náhražky, mýdlové směsi, šampony tekuté nebo v prášku, parfumerie, voňavkářské zboží, jakož i základní látky přírodní nebo syntetické pro květinové parfémy, vonné oleje, čisticí oleje, éterické oleje, éterické trestí, éterické esence, kosmetické přípravky všeho druhu, pro koupele, na opalování, krémy, masky, esence, přísady do koupelí, pomády, pudry, barviva, vlasové vody (lotions), tonika na vlasy, prostředky na regeneraci a vzrůst vlasů, výrobky na péči o vlasy, přípravky na odstraňování lupů, toaletní barviva vůbec, na vlasy, vousy, pro kosmetiku, ústní vody, zubní pasty, pilulky a přípravky pro ošetřování, čištění a dezinfekci úst (nikoliv medicínální), mycí prostředky pro toaletní účely, rostliny a rostlinné výtažky pro kosmetické účely (např. máta, mátová silice); (5) výrobky lékárnické, veterinářské a hygienické, chemicko-farmaceutické výrobky všeho druhu, preventivní preparáty pro humánní a veterinární použití, drogy farmaceutické, přírodní léčivé přípravky a potravinové doplňky s léčivými účinky, kúra, kořeny, květy a okvětní lístky medicínální, odvary (farm.), medicínální a bylinné oleje, výtažky a šťávy, elixíry (léky), masti lékárnické, medicínální emulze, medicínální tinktury, éterické roztoky (farm.), léčivé kapsle a kapky, nosní substance, hojivé náplasti, polyopoterapeutické přípravky k odsunutí projevů stáří, přípravky pro tvorbu krve (farm.), výrobky z pramenitých vod (ze zřídelných vod) (farm.), výrobky z vřídelných vod pro farmacii, prostředky pro koupele (farm.), lázeňské léčebné výrobky, léčebné přípravky pro lázně, lázně z přírodních minerálních vod, medicínální minerální bahno a rašelinový výluh pro koupele, léčebné přísady do koupelí, medicínální minerální vody upravené pro léčebné účely, medicínální soli, minerální soli pro léčebné účely, diabetické přípravky pro léčebné účely, posilující potraviny a extrakty s léčebným účinkem pro děti a nemocné, posilující sůl pro žaludek nebo pro nervy, povzbuzující prostředky (farm.), prostředky podporující trávení (farm.), potravinové doplňky s léčebnými účinky, terapeutické výtažky bohaté na rostlinné bílkoviny pro výživu dětí a nemocných, farmaceutické potraviny a farmaceutické potravinové doplňky, dietetické potraviny s terapeutickými účinky, dietetické potravinové doplňky s terapeutickými účinky, nápoje a jiné výrobky pro léčebné účely, biologické potraviny a silící potraviny pro děti, nemocné a rekonvalescenty, léčebná výživa a speciální potraviny s terapeutickým účinkem pro nemocné a rekonvalescenty, přípravky výživné obsahující enzymy nebo biochemické katalyzátory pro děti a nemocné, výživa pro děti s terapeutickým posilujícím účinkem, potraviny pro děti s terapeutickým dietním účinkem, kojenecká výživa, potraviny pro batolata, biologické výrobky pro lékárnické účely, pastilky farmaceutické (též minerální), bonbonky, oplatky a karamely pro medicínální účely, léčivé byliny, medicínální čaje, medicínální alkoholy, medicínální vína, medicínální sirupy, žvýkačka léčebná, vitamínové přípravky, balzámy včetně balzámu na spáleniny, balzamicke vody, čichací soli, barviva a tinktury medicínální, dezinfekční prostředky (lékárnické nebo veterinární), pícní přísady léčebné, hygienické potřeby pro lékařství a pro osobní hygienu, kosmetické přípravky pro účely léčebné, drogistické a kosmetické výrobky pro zdraví a hygienu člověka s léčebným účelem, zdravotní mýdla s terapeutickým účinkem, zdravotní šampony s terapeutickým účinkem, zdravotní zubní pasty s terapeutickým účinkem, medicínální přípravky pro ošetřování a dezinfekci úst, medicínální pomády, dezodoranty jiné než pro osobní hygienu, prášek na pokožku (farm.), prostředky proti lupům (farm.), prostředky proti mozolům, prostředky proti omrzlinám (farm.), vtírací posilující tekuté přípravky pro sportovce s terapeutickým účinkem, výrobky pro zmírňování bolesti; (16) tiskoviny vůbec (též reklamní a propagační), tiskárenské výrobky, časopisy vůbec, knihy všeho druhu, brožury, obaly na láhve z vlnité lepenky, papír na balení lahví, lékařské receptáře, lepenkové krabice, lepenkové ražené zboží, inzertní listy, obrázky, obrazy všeho druhu, reklamní tiskopisy, reklamní tiskoviny a papír, balící papír všeho druhu, papír reklamní, papíry obchodní.

(511) 3, 5, 16  
(210) O-122932

(111) **211353**  
 (220) 09.06.1997  
 (151) 27.07.1998  
 (540)

### archar-taš

(730) **STAVODĚL, výrobní družstvo, V Chotejně 1267/1, Praha 10, Hostivař, 10200, CZ**

(510) (2) přírodní pryskyřice v surovém stavu, pryskyřičné roztoky(přírodní pryskyřice) v lehce těkavých rozpustidlech, barvy minerální, rostlinné, barvy z mízy, barviva všeho druhu a pro všechny účely, zejména například barviva a tinktury potravinářské, barviva pro tekutiny, též pro alkoholické likéry; (3) čistící vodička, oleje, pasty, prášky, mycí prostředky pro toaletní účely, mýdla všeho druhu a všech tvarů, mýdlové náhražky a směsi, šampony tekuté nebo v prášku, parfumerie, voňavkářské zboží, jakož i základní látky přírodní nebo syntetické pro květinové parfémy, vonné oleje, oleje čistící, éterické, éterické trestí a esence, kosmetické přípravky všeho druhu (např. do koupele, na opalování, krémy, masky, esence, přísady do koupelí, pomády, pudry, barviva), vlasové vody(lotions), tonika na vlasy, prostředky na regeneraci a vzrůst vlasů, výrobky na péči vlasů, přípravky na odstraňování lupů, toaletní barviva vůbec (na vlasy, vousy, kosmetika), ústní vody, zubní pasty, pilulky a přípravky pro ošetřování, čištění a desinfekci úst(nikoliv medicínální), mycí prostředky pro toaletní účely, aroma do pečiva s éterickými oleji, rostliny a rostlinné výtažky obsažené ve tř. 3( např. máta, mátová silice); (5) výrobky lékárnické, veterinářské a hygienické, chemickofarmaceutické výrobky všeho druhu, preventivní preparáty pro humánní a veterinární použití, drogy farmaceutické, ženšenové léčivé přípravky a potravinové doplňky s léčivými účely, kůra, kořeny, květy a okvětní lístky medicínální, odvary(farm.), medicínální a bylinné oleje, výtažky a šťávy, elixiry (léky), mastilékárnické, medicínální emulze a tinktury, éterické roztoky (farm.), léčivé kapsle a kapky, nosní substance, hojivé náplasti, poly - opoterapeutické přípravky k odsunutí projevů stáří, přípravky pro tvorbu krve(farm.), výrobky z pramenitých, zřídelných vod (farm.), výrobky z vřídelných vod pro farmacii, prostředky do koupele (lékař.), lázeňské léčebné výrobky, léčebné přípravky pro lázně, lázně z přírodních minerálních vod, medicínální minerální bahno a rašelinový výluh pro koupele, léčebné přísady do koupelí, medicínální minerální vody upravené pro léčebné účely, medicínální soli, minerální soli pro léčebné účely, posilující potraviny a extrakty pro děti a nemocné, posilující sůl pro žaludek nebo pro nervy, povzbuzující prostředky (farm.), prostředky podporující trávení(farm.), potravinové doplňky obsažené ve tř. 5, výtažky bohaté na rostlinné bílkoviny pro výživu dětí a nemocných, potraviny a potravinové doplňky farmaceutické, dietetické potraviny a potravinové doplňky, nápoje a jiné výrobky pro léčebné účely, biologické potraviny a silící potraviny pro děti, nemocné a rekonvalescenty, výživa speciální potraviny pro nemocné a rekonvalescenty, přípravky výživné obsahující enzymy nebo biochemické katalyzátory pro děti a nemocné, dětská posilující výživa, dietní potraviny pro děti, kojenecká výživa, potraviny pro batolata, biologické výrobky pro lékárnické účely, pastilky farmac. (též minerální), bonbony, oplatky a karamely pro medicínální účely, léčivé byliny, medicínální čaje a alkoholy, medicínální vína a sirupy, žvýkačka léčebná, vitamínové přípravky, balzámy včetně balzámu na spalnění, balzámické vody, čichací soli, barviva a tinktury medicínální, desinfekční prostředky (lékárnické nebo veterinární), pícní přísady léčebné, hygienické prostředky pro lékařství a pro osobní hygienu, kosmetické přípravky pro účely léčebné, drogistické a kosmetické výrobky související s péčí o zdraví a hygienu člověka, zdravotní mýdla a šampony a zubní pasty, medicínální přípravky pro ošetřování a dezinfekci úst, medicínální pomády, dezodoranty jiné než pro osobní hygienu, prášek na pokožku(farm.), prostředky proti lupům(farm.), prostředky proti mozoľům a proti omrzlinám(farm.), vtírací posilující přípravky pro sportovce, výrobky pro zmírňování bolestí; (16) tiskoviny vůbec, též reklamní a propagační, tiskárenské výrobky, např. knihy, časopisy všeho druhu, brožury, obaly na láhve z vlnité lepenky, papír na balení lahví, lékařské receptáře, lepenkové krabice, lepenkové ražené zboží neobsažené v jiných třídách, inzerní listy, obrázky všeho druhu, reklamní tiskopisy, tiskoviny a papír, balicí papír všeho druhu, papír reklamní papíry obchodní; (29) konzervované, sušené a zavařené, zmrazené nebo přemrazené ovoce a zelenina, ovoce a zelenina v sirupu, ovoce a zelenina vařené, zeleninové slupky a zeleninové plátky, jedlé oleje, rostlinné oleje potravinářské, rostlinné tuky jedlé, šťávy a rostlinné výtažky do požívatin, jedlé rostlinné výtažky pro potraviny, potravinové doplňky a výživné extrakty obsažené ve tř. 29 a používané pro výživu nebo jako přísada ve výživě, ženšen používaný jako přísada ve výživě, protein jakožto přísada do pokrmů (proteinové přípravky), proteiny pro výživu humánní, kulturistické potraviny a přípravky; (30) káva, čaj, kalao, kávové náhražky, nápoje

přípravené z kávy, kakaa nebo čokolády, med pravý nebo umělý, sirup melasový, koření všeho druhu, potravinové doplňky obsaž. ve tř. 30, přípravky aromatické(potravinářské), aromáty nebo aromy pro nápoje jiné než éterické oleje, aromáty do pečiva, bonbony všeobecně(kromě farmaceutických), cukrářské výrobky, žvýkací guma a žvýkací tablety neléčebné, tablety cukrářské, lékořičkové výrobky cukrářské, treství do potravin(kromě treství éterických nebo éterických olejů), pastilky(cukrovinky), soli živné; (31) čerstvé ovoce a zelenina, kořeny a hlízy pro potravinářství, semena upravená k lidské výživě, byliny neléčebné, krmiva pro zvířata včetně výživných potravinových doplňků, výživné a posilující látky a krmné výtažky pro zvířata, píce všeho druhu, pícní přísady neléčebné, potravinářské přísady pro domácí zvířata, soli minerální pro zvířata, výrobky lesnické a zemědělské s posilujícím účinkem, živé rostliny; (32) šumivé a jiné nealkoholické nápoje, sirupy a jiné přípravky k přípravě nápojů, extrakty pro výrobu lihuprostých nápojů, kapsle a treství pro výrobu likérů, minerální vody přírodní nebo umělé, nápoje osvěžující, nápoje s malým obsahem alkoholu, šťávy(výtažky) rostlinné jako nápoj, dietetické nápoje neléčebné; (33) alkoholické nápoje, alkoholické esence a extrakty, bylinná pálenka, bylinný likér, destiláty (nápoje), elixiry (alkohol. nápoje), esence do kořalek, lihoviny, šumivé nápoje, vína kromě vín medicínálních, tonická vína, posilující vína, vína a likéry pro trávení, žaludeční vína, žaludeční likér, treství a výtažky alkoholické.

(511) 2, 3, 5, 16, 29, 30, 31, 32, 33  
 (210) O-122935

(111) **211354**  
 (220) 09.06.1997  
 (151) 27.07.1998  
 (540)



(730) **Noana, výrobní družstvo, V Chotejně 1267/1, Praha 10, 10200, CZ**

(510) (2) přírodní pryskyřice v surovém stavu, pryskyřičné roztoky(přírodní pryskyřice) v lehce těkavých rozpustidlech, barvy minerální, rostlinné, barvy z mízy, barviva všeho druhu a pro všechny účely, zejména například barviva a tinktury potravinářské, barviva pro tekutiny, též pro alkoholické likéry; (3) čistící vodička, oleje, pasty, prášky, mycí prostředky pro toaletní účely, mýdla všeho druhu a všech tvarů, mýdlové náhražky a směsi, šampony tekuté nebo v prášku, parfumerie, voňavkářské zboží, jakož i základní látky přírodní nebo syntetické pro květinové parfémy, vonné oleje, oleje čistící, éterické, éterické trestí a esence, kosmetické přípravky všeho druhu (např. do koupele, na opalování, krémy, masky, esence, přísady do koupelí, pomády, pudry, barviva), vlasové vody(lotions), tonika na vlasy, prostředky na regeneraci a vzrůst vlasů, výrobky na péči vlasů, přípravky na odstraňování lupů, toaletní barviva vůbec (na vlasy, vousy, kosmetika), ústní vody, zubní pasty, pilulky a přípravky pro ošetřování, čištění a desinfekci úst(nikoliv medicínální), mycí prostředky pro toaletní účely, aroma do pečiva s éterickými oleji, rostliny a rostlinné výtažky obsažené ve tř. 3( např. máta, mátová silice); (5) výrobky lékárnické, veterinářské a hygienické, chemickofarmaceutické výrobky všeho druhu, preventivní preparáty pro humánní a veterinární použití, drogy farmaceutické, ženšenové léčivé přípravky a potravinové doplňky s léčivými účely, kůra, kořeny, květy a okvětní lístky medicínální, odvary(farm.), medicínální a bylinné oleje, výtažky a šťávy, elixiry (léky), mastilékárnické, medicínální emulze a tinktury, éterické roztoky (farm.), léčivé kapsle a kapky, nosní substance, hojivé náplasti, poly - opoterapeutické přípravky k odsunutí projevů stáří, přípravky pro tvorbu krve(farm.), výrobky z pramenitých, zřídelných vod (farm.), výrobky z vřídelných vod pro farmacii, prostředky do koupele (lékař.), lázeňské

léčebné výrobky, léčebné přípravky pro lázně, lázně z přírodních minerálních vod, medicínální minerální bahno a rašelinový výluh pro koupele, léčebné přísady do koupelí, medicínální minerální vody upravené pro léčebné účely, medicínální soli, minerální soli pro léčebné účely, posilující potraviny a extrakty pro děti a nemocné, posilující sůl pro žaludek nebo pro nervy, povzbuzující prostředky (farm.), prostředky podporující trávení (farm.), potravinové doplňky obsažené ve tř. 5, výtažky bohaté na rostlinné bílkoviny pro výživu dětí a nemocných, potraviny a potravinové doplňky farmaceutické, dietetické potraviny a potravinové doplňky, nápoje a jiné výrobky pro léčebné účely, biologické potraviny a silící potraviny pro děti, nemocné a rekonvalescenty, výživa speciální potraviny pro nemocné a rekonvalescenty, přípravky výživné obsahující enzymy nebo biochemické katalyzátory pro děti a nemocné, dětská posilující výživa, dietní potraviny pro děti, kojenecká výživa, potraviny pro batolata, biologické výrobky pro lékařské účely, pastilky farmaceut. (též minerální), bonbony, oplatky a karamely pro medicínální účely, léčivé byliny, medicínální čaje a alkoholy, medicínální vína a sirupy, žvýkačka léčebná, vitamínové přípravky, balzámy včetně balzámu na spalnění, balzamické vody, číhací soli, barviva a tinktury medicínální, desinfekční prostředky (lékářské nebo veterinární), pícní přísady léčebné, hygienické prostředky pro lékařství a pro osobní hygienu, kosmetické přípravky pro účely léčebné, drogistické a kosmetické výrobky související s péčí o zdraví a hygienu člověka, zdravotní mýdla a šampony a zubní pasty, medicínální přípravky pro ošetřování a dezinfekci úst, medicínální pomády, dezodoranty jiné než pro osobní hygienu, prášek na pokožku (farm.), prostředky proti lupům (farm.), prostředky proti mozolům a proti omrzlinám (farm.), vtírací posilující přípravky pro sportovce, výrobky pro zmírňování bolestí; (16) tiskoviny vůbec, též reklamní a propagační, tiskárenské výrobky, např. knihy, časopisy všeho druhu, brožury, obaly na láhve z vlnité lepenky, papír na balení lahví, lékařské receptáře, lepenkové krabice, lepenkové ražené zboží neobsažené v jiných třídách, inzerní listy, obrázky všeho druhu, reklamní tiskopisy, tiskoviny a papír, balící papír všeho druhu, papír reklamní papíry obchodní; (29) konzervované, sušené a zavažené, zmrazené nebo přemrazené ovoce a zelenina, ovoce a zelenina v sirupu, ovoce a zelenina vařená, zeleninové slupky a zeleninové plátky, jedlé oleje, rostlinné oleje potravinářské, rostlinné tuky jedlé, šťávy a rostlinné výtažky do požívatin, jedlé rostlinné výtažky pro potraviny, potravinové doplňky a výživné extrakty obsažené ve tř. 29 a používané pro výživu nebo jako přísada ve výživě, ženšen používaný jako přísada ve výživě, protein jakožto přísada do pokrmů (proteinové přípravky), proteiny pro výživu humánní, kulturistické potraviny a přípravky; (30) káva, čaj, kalao, kávové náhražky, nápoje připravené z kávy, kakaa nebo čokolády, med pravý nebo umělý, sirup melasový, koření všeho druhu, potravinové doplňky obsaž. ve tř. 30, přípravky aromatické (potravinářské), aromáty nebo aromy pro nápoje jiné než éterické oleje, aromáty do pečiva, bonbony všeobecně (kromě farmaceutických), cukrářské výrobky, žvýkací guma a žvýkací tablety neléčebné, tablety cukrářské, lékočinné výrobky cukrářské, trewsti do potravin (kromě trestí éterických nebo éterických olejů), pastilky (cukrovinky), soli živné; (31) čerstvé ovoce a zelenina, kořeny a hlízy pro potravinářství, semena upravená k lidské výživě, byliny neléčebné, krmiva pro zvířata včetně výživných potravinových doplňků, výživné a posilující látky a krmné výtažky pro zvířata, píce všeho druhu, pícní přísady neléčebné, potravinářské přísady pro domácí zvířata, soli minerální pro zvířata, výrobky lesnické a zemědělské s posilujícím účinkem, živé rostliny; (32) šumivé a jiné nealkoholické nápoje, sirupy a jiné přípravky k přípravě nápojů, extrakty pro výrobu lihuprostých nápojů, kapsle a trestí pro výrobu likérů, minerální vody přírodní nebo umělé, nápoje osvěžující, nápoje s malým obsahem alkoholu, šťávy (výtažky) rostlinné jako nápoj, dietetické nápoje neléčebné; (33) alkoholické nápoje, alkoholické esence a extrakty, bylinná pálenka, bylinný likér, destiláty (nápoje), elixíry (alkohol. nápoje), esence do kořalek, lihoviny, šumivé nápoje, vína kromě vín medicínálních, tonická vína, posilující vína, vína a likéry pro trávení, žaludeční vína, žaludeční likér, trestí a výtažky alkoholické.

(511) 2, 3, 5, 16, 29, 30, 31, 32, 33

(210) O-122936

(111) 211355

(220) 09.06.1997

(151) 27.07.1998

(540)

**HONGSAM**(730) **Noana, výrobní družstvo**, V Chotejně 1267/1, Praha 10, 10200, CZ

(510) (2) přírodní pryskyřice v surovém stavu, pryskyřičné roztoky (přírodní pryskyřice) v lehce těkavých rozpustidlech, barvy minerální, rostlinné, barvy z mízy, barviva všeho druhu a pro všechny účely, zejména například barviva a tinktury potravinářské, barviva pro tekutiny, též pro alkoholické likéry; (3) čistící vodička, oleje, pasty, prášky, mycí prostředky pro toaletní účely, mýdla všeho druhu a všech tvarů, mýdlové náhražky a směsi, šampony tekuté nebo v prášku, parfumerie, voňavkářské zboží, jakož i základní látky přírodní nebo syntetické pro květinové parfěmy, vonné oleje, oleje čistící, éterické, éterické trestí a esence, kosmetické přípravky všeho druhu (např. do koupele, na opalování, krémy, masky, esence, přísady do koupelí, pomády, pudry, barviva), vlasové vody (lotions), tonika na vlasy, prostředky na regeneraci a vzrůst vlasů, výrobky na péstění vlasů, přípravky na odstraňování lupů, toaletní mýdla vůbec (na vlasy, vousy, kosmetika), ústní vody, zubní pasty, pilulky a přípravky pro ošetřování, čištění a dezinfekci úst (nikoliv medicínální), mycí prostředky pro toaletní účely, aroma do pečiva s éterickými oleji, rostliny a rostlinné výtažky obsažené ve tř. 3 (např. máta, mátová silice); (5) výrobky lékařské, veterinářské a hygienické, chemickofarmaceutické výrobky všeho druhu, preventivní preparáty pro humánní a veterinární použití, drogy farmaceutické, ženšenové léčivé přípravky a potravinové doplňky s léčivými účely, kůra, kořeny, květy a okvětní listy medicínální, odvary (farm.), medicínální a bylinné oleje, výtažky a šťávy, elixíry (léky), mastilékárnické, medicínální emulze a tinktury, éterické roztoky (farm.), léčivé kapsle a kapky, nosní substance, hojivé náplasti, poly - opotereapeutické přípravky k odsunutí starší, přípravky pro tvorbu krve (farm.), výrobky z pramenitých, zřídelných vod (farm.), výrobky z vřídelných vod pro farmacii, prostředky do koupele (lékař.), lázeňské léčebné výrobky, léčebné přípravky pro lázně, lázně z přírodních minerálních vod, medicínální minerální bahno a rašelinový výluh pro koupele, léčebné přísady do koupelí, medicínální minerální vody upravené pro léčebné účely, medicínální soli, minerální soli pro léčebné účely, posilující potraviny a extrakty pro děti a nemocné, posilující sůl pro žaludek nebo pro nervy, povzbuzující prostředky (farm.), prostředky podporující trávení (farm.), potravinové doplňky obsažené ve tř. 5, výtažky bohaté na rostlinné bílkoviny pro výživu dětí a nemocných, potraviny a potravinové doplňky farmaceutické, dietetické potraviny a potravinové doplňky, nápoje a jiné výrobky pro léčebné účely, biologické potraviny a silící potraviny pro děti, nemocné a rekonvalescenty, výživa speciální potraviny pro nemocné a rekonvalescenty, přípravky výživné obsahující enzymy nebo biochemické katalyzátory pro děti a nemocné, dětská posilující výživa, dietní potraviny pro děti, kojenecká výživa, potraviny pro batolata, biologické výrobky pro lékařské účely, pastilky farmaceut. (též minerální), bonbony, oplatky a karamely pro medicínální účely, léčivé byliny, medicínální čaje a alkoholy, medicínální vína a sirupy, žvýkačka léčebná, vitamínové přípravky, balzámy včetně balzámu na spalnění, balzamické vody, číhací soli, barviva a tinktury medicínální, desinfekční prostředky (lékářské nebo veterinární), pícní přísady léčebné, hygienické prostředky pro lékařství a pro osobní hygienu, kosmetické přípravky pro účely léčebné, drogistické a kosmetické výrobky související s péčí o zdraví a hygienu člověka, zdravotní mýdla a šampony a zubní pasty, medicínální přípravky pro ošetřování a dezinfekci úst, medicínální pomády, dezodoranty jiné než pro osobní hygienu, prášek na pokožku (farm.), prostředky proti lupům (farm.), prostředky proti mozolům a proti omrzlinám (farm.), vtírací posilující přípravky pro sportovce, výrobky pro zmírňování bolestí; (16) tiskoviny vůbec, též reklamní a propagační, tiskárenské výrobky, např. knihy, časopisy všeho druhu, brožury, obaly na láhve z vlnité lepenky, papír na balení lahví, lékařské receptáře, lepenkové krabice, lepenkové ražené zboží neobsažené v jiných třídách, inzerní listy, obrázky všeho druhu, reklamní tiskopisy, tiskoviny a papír, balící papír všeho druhu, papír reklamní papíry obchodní; (29) konzervované, sušené a zavažené, zmrazené nebo přemrazené ovoce a zelenina, ovoce a zelenina v sirupu, ovoce a zelenina vařená, zeleninové slupky a zeleninové plátky, jedlé oleje, rostlinné oleje potravinářské, rostlinné tuky jedlé, šťávy a rostlinné výtažky do požívatin, jedlé rostlinné výtažky pro potraviny, potravinové doplňky a výživné extrakty obsažené ve tř. 29 a používané pro výživu nebo jako přísada ve výživě, ženšen používaný jako přísada ve výživě, protein jakožto přísada do pokrmů (proteinové přípravky), proteiny pro výživu humánní, kulturistické potraviny a přípravky; (30) káva, čaj, kalao, kávové náhražky, nápoje připravené z kávy, kakaa nebo čokolády, med pravý nebo umělý, sirup

melasový, koření všeho druhu, potravinové doplňky obsaž. ve tř. 30, přípravky aromatické (potravinářské), aromáty nebo aromy pro nápoje jiné než éterické oleje, aromáty do pečiva, bonbony všeobecně (kromě farmaceutických), cukrářské výrobky, žvýkací guma a žvýkací tablety neléčebné, tablety cukrářské, lékočivové výrobky cukrářské, trewsti do potravin (kromě trestí éterických nebo éterických olejů), pastilky (cukrovinky), soli živné; (31) čerstvé ovoce a zelenina, kořeny a hlízy pro potravinářství, semena upravená k lidské výživě, byliny neléčebné, krmiva pro zvířata včetně výživných potravinových doplňků, výživné a posilující látky a krmné výtažky pro zvířata, píce všeho druhu, pícní přísady neléčebné, potravinářské přísady pro domácí zvířata, soli minerální pro zvířata, výrobky lesnické a zemědělské s posilujícím účinkem, živé rostliny; (32) šumivé a jiné nealkoholické nápoje, sirupy a jiné přípravky k přípravě nápojů, extrakty pro výrobu lihuprostých nápojů, kapsle a trestí pro výrobu likérů, minerální vody přírodní nebo umělé, nápoje osvěžující, nápoje s malým obsahem alkoholu, šťávy (výtažky) rostlinné jako nápoj, dietetické nápoje neléčebné; (33) alkoholické nápoje, alkoholické esence a extrakty, bylinná pálenka, bylinný likér, destiláty (nápoje), elixýry (alkohol. nápoje), esence do kořalek, lihoviny, šumivé nápoje, vína kromě vín medicínálních, tonická vína, posilující vína, vína a likéry pro trávení, žaludeční vína, žaludeční likér, trestí a výtažky alkoholické.

(511) 2, 3, 5, 16, 29, 30, 31, 32, 33  
(210) O-122937

(111) **211496**  
(220) 09.09.1997  
(151) 27.07.1998  
(540)

### ASON

(730) **Kolinger Petr**, U Andělky 1023/33, Praha 6, 16200, CZ  
(740) JUDr. Aleš Zábrš, advokát, Na Beránce 2, Praha 6, 16000  
(510) (20) nábytek všeho druhu, zejména nábytek pro sezení a ležení, jeho součástí a příslušenství, matrace, lamelové rošty; (35) poskytování pomoci při provozu obchodu, zprostředkovatelská a obstaravatelská činnost v oblasti obchodu; (42) poradenská činnost v oblasti ekologie bydlení.

(511) 20, 35, 42  
(210) O-125325

(111) **211809**  
(220) 23.12.1996  
(151) 25.08.1998  
(540)



(730) **Holliday Pigments Limited**, Morley Street, Hull, North Humberside, GB  
(740) KOREJZOVÁ A SPOL., v.o.s. Advokátní a patentová kancelář, JUDr. Petra Korejzová, advokátka, Korunní 104, Praha 10, 10100  
(510) (2) barvy, laky, fermeže, barviva, pigmenty, stálobarevné barvivo, mořidla, přírodní pryskyřice v surovém stavu, kovy listkové a/nebo práškové pro malíře, dekoratéry, tiskaře a umělce.

(511) 2  
(210) O-118196

(111) **212014**  
(220) 18.04.1997  
(151) 25.08.1998  
(540)

### strategie news

(730) **CN Invest a.s.**, Komunardů 1584/42, Praha 7, Holešovice, 17000, CZ  
(510) (9) nosiče informací, zejména se záznamem zvuku a obrazu; (16) tiskoviny a polygrafické výrobky, zejména periodické tiskoviny; (35) propagační, reklamní a inzertní činnost a služby, výstavy, marketing, poradenské a zprostředkovatelské služby související zvláště s tiskem, propagací, reklamou, inzercí a marketingem; (41) vydávání tiskovin a nosičů informací, včetně jejich distribuce.

(511) 9, 16, 35, 41  
(210) O-121385

(111) **212075**  
(220) 25.06.1997  
(151) 25.08.1998  
(540)

### CALOREX

(730) **Calorex Heat Pumps Limited**, The Causeway, Maldon, Essex, GB  
(740) ZIVKO MIJATOVIC & PARTNERS s.r.o., Jugoslávských partyzánů 639/26, Praha 6, 16000  
(510) (11) zařízení a instalace pro topení, sušení, chlazení, větrání a rozvod vody, bojler, filtry, ventilátory, tepelná čerpadla, zvlhčovače, odvlhčovací prostředky, bezpečnostní zařízení, zařízení na čištění vody, klimatizační zařízení, části těchto zařízení spadající do tř. 11.

(511) 11  
(210) O-123426

(111) **212091**  
(220) 01.07.1997  
(151) 25.08.1998  
(540)

### SO ... ?

(730) **DEBONAIR TRADING INTERNACIONAL LDA.**, Avenida do Infante 50, Funchal, Madeira, PT  
(740) Společná advokátní kancelář Vsetečka Zelený Švorčík Kalenský a partneři, JUDr. Pavel Zelený, Hálkova 2, Praha 2, 12000  
(510) (3) výrobky voňavkářské včetně éterických olejů.

(511) 3  
(210) O-123592

(111) **212720**  
(220) 15.05.1997  
(151) 28.09.1998  
(540)

### SINEKO

(730) **SINEKO Engineering s.r.o.**, Místecká 329/258, Ostrava-Hrabová, 72000, CZ  
(740) Ing. Pavel Nádvořník s.r.o., Sokola Tůmy 1099/1, Ostrava-Mariánské Hory, 70900  
(510) (11) zařízení pro úpravu a/nebo čištění vody a vzduchu, včetně čističek odpadních vod; (17) plastové tyče, desky a polotovary, stěnové prvky z plastů, výrobky z plastických hmot zahrnuté v této třídě; (19) bazény nekovové nepřenosné, potrubí z plastických hmot, nádrže nekovové, septiky z plastů; (20) nádoby tuhé z plastických hmot na balení, plastové nádrže na veškeré tekutiny a všech forem, plastové kádě, sudy a putny; (37) montáže a opravy výše uvedených výrobků, služby ve stavebnictví zahrnuté v této třídě.

(511) 11, 17, 19, 20, 37  
(210) O-122202

(111) **212805**  
(220) 27.06.1997  
(151) 28.09.1998  
(540)



(730) **ČESKÁ OBUVNICKÁ A KOŽEĎELNÁ ASOCIACE**, Tř. T. Bati  
5267, Zlín, 76006, CZ  
(740) Ing. Zdeněk Kučera, Padělký 548 (P.O.Box 92), Slušovice, 76315  
(510) (25) obuv veškerého druhu.  
(511) 25  
(210) O-123478

(111) **212820**  
(220) 02.07.1997  
(151) 28.09.1998  
(540)

### WAGNER

(730) **Federal-Mogul Products, Inc.**, 26555 Northwestern Highway,  
Southfield, MI, US  
(740) Čermák Hořejš Myslíl a spol., JUDr. Karel Čermák, Národní 32, Praha 1,  
11000  
(510) (11) osvětlovací aparáty a přístroje, zejména osvětlovací aparáty a  
přístroje pro dopravní prostředky, lampy.  
(511) 11  
(210) O-123631

(111) **213306**  
(220) 12.05.1997  
(151) 29.10.1998  
(540)

### piráti

(730) **Dino Toys, s.r.o.**, K Pískovně 108, Mnichovo Hradiště, Veselá, 29501,  
CZ  
(740) FISCHER & PARTNER Intellectual Property s.r.o., Ing. Michael Fischer,  
Na Hrobci 294/5, Praha 2, 12000  
(510) (16) tiskárenské a kartonážní výrobky, zvláště herní plány, skládky,  
pohlednice, kalendáře, obtisky, puzzle, pouzdra, krabice a obaly z papíru a  
umělých hmot, papírové učební pomůcky, sešity, tašky, karty na hraní,  
knihy, časopisy; (28) individuální i společenské hry, stavebnice a hračky z  
plyše, dřeva, umělých hmot, z papíru a kartonu, hrací kostky, pouzdra a  
krabice vyplněné herními předměty.  
(511) 16, 28  
(210) O-122073

(111) **213313**  
(220) 13.05.1997  
(151) 29.10.1998

### ČESKÁ SPOLEČNOST PRO JAKOST

(730) **Česká společnost pro jakost, z.s.**, Novotného lávka 200/5, Praha 1 - Staré  
Město, 11000, CZ  
(740) HM PARTNERS s.r.o., Ing. Zdeněk Michálek, Štefánikova 1163/12,  
Kopřivnice, 74221  
(510) (35) podpora rozvoje jakosti výrobků, služeb a života formou propagace,  
organizace odborných kontaktů a spolupráce s jinými organizacemi; (41)  
pořádání konferencí, seminářů a jiných shromáždění, výchova a  
vzdělávání k jakosti, vydávání odborné literatury; (42) poradenství,  
konzultace, právní pomoc, projekty a expertízy.  
(511) 35, 41, 42  
(210) O-122100

(111) **213314**  
(220) 13.05.1997  
(151) 29.10.1998  
(540)



(730) **Česká společnost pro jakost, z.s.**, Novotného lávka 200/5, Praha 1 - Staré  
Město, 11000, CZ  
(740) HM PARTNERS s.r.o., Ing. Zdeněk Michálek, Štefánikova 1163/12,  
Kopřivnice, 74221  
(510) (35) podpora rozvoje jakosti výrobků, služeb a života formou propagace,  
organizace odborných kontaktů a spolupráce s jinými organizacemi; (41)  
pořádání konferencí, seminářů a jiných shromáždění, výchova a  
vzdělávání k jakosti, vydávání odborné literatury; (42) poradenství,  
konzultace, právní pomoc, projekty a expertízy.  
(511) 35, 41, 42  
(210) O-122101

(111) **213373**  
(220) 23.05.1997  
(151) 29.10.1998  
(540)

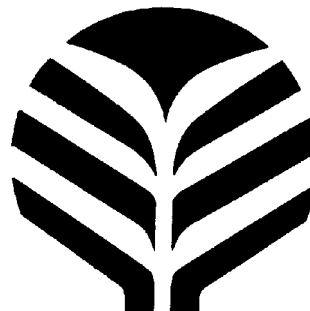

(730) **AGROTRADE, a.s.**, Lopatecká 223/13, Praha 4, 14700, CZ  
(740) Mgr. Klára Studená, advokátka, patentová zástupkyně, Na Poříčí 12, Praha  
1, 11000  
(510) (35) organizační a ekonomické poradenství; (36) finanční leasing,  
operativní leasing, směnářská činnost, činnost realitní kanceláře; (42)  
hostinská činnost, ubytovací služby.  
(511) 35, 36, 42  
(210) O-122439

(111) **213374**  
(220) 23.05.1997  
(151) 29.10.1998  
(540)



**AGROTRADE a.s.**

(730) **AGROTRADE, a.s.**, Lopatecká 223/13, Praha 4, 14700, CZ  
(740) Mgr. Klára Studená, advokátka, patentová zástupkyně, Na Poříčí 12, Praha 1, 11000  
(510) (35) organizační a ekonomické poradenství; (36) finanční leasing, operativní leasing, směnářská činnost, činnost realitní kanceláře; (42) hostinská činnost, ubytovací služby.  
(511) 35, 36, 42  
(210) O-122441

(111) **213469**  
(220) 02.07.1997  
(151) 29.10.1998  
(540)

**COACH**

(730) **Coach, Inc.**, Ten Hudson Yards, New York, 10001, NY, US  
(740) PATENTSERVIS Praha, a.s., Jivenská 1273/1, Praha 4, 14021  
(510) (18) výrobky z kůže a její imitace zejména peněženky, náprsní tašky, kabelky, diplomatické kuffíky, desky na listiny, pouzdra na klíče, pasy a jiné doklady, toaletní tašky, kufry, cestovní brašny, batohy, pouzdra na láhve a na mobilní telefony.  
(511) 18  
(210) O-123646

(111) **213501**  
(220) 22.07.1997  
(151) 29.10.1998  
(540)



**AIDA**

(730) **Aida Engineering, Ltd.**, 2-10, Ohyama-cho, Sagamihara-shi, Kanagawa-ken, JP  
(740) Čermák Hořejš Myslíl a spol., JUDr. Jan Matějka, Národní 32, Praha 1, 11000  
(510) (7) lisý /stroje pro průmyslové využití/, kovoobráběcí stroje a jejich příslušenství včetně mechanických lisů, hydraulických lisů, strojních nůžek, kovacích strojů, ohýbacích strojů /ohýbaček/ a jejich příslušenství, řezné nástroje /části strojů/, přidržovací ústrojí pro obráběcí stroje včetně lisovadel, kovacích forem, forem pro formování plastických výrobků, formovací stroje a jejich příslušenství včetně strojů pro formování plastických výrobků a jejich příslušenství, roboty /stroje/ a jejich příslušenství včetně robotů /strojů/ pro průmyslové využití a jejich příslušenství, stroje a přístroje pro dodávání kovových a/nebo plastických materiálů, stroje a přístroje pro extrahování konečných kovových a/nebo plastických výrobků, stroje a přístroje pro extrahování odpadu z kovových a/nebo plastických materiálů.  
(511) 7  
(210) O-124135

(111) **213606**  
(220) 23.10.1997  
(151) 29.10.1998  
(540)



**GIVI MISURE**

(591) Barevná  
(730) **Janků Jaroslav**, Cihlářská 3228, Varnsdorf, 40747, CZ  
(510) (9) přístroje elektrické pro číslicové měření délek, úhlů, rotační čidla, číslicové indikace polohy, číslicová řízení.  
(511) 9  
(210) O-126573

(111) **213607**  
(220) 23.10.1997  
(151) 29.10.1998  
(540)



(591) Barevná  
(730) **Janků Jaroslav**, Cihlářská 3228, Varnsdorf, 40747, CZ  
(510) (1) chemické přípravky pro povrchové úpravy oceli, litiny, mědi a zinku, odmašťovač, aktivátory, mořidla, vytěšňovač.  
(511) 1  
(210) O-126574

(111) **213950**  
(220) 29.05.1997  
(151) 23.11.1998  
(540)

### Silberne Tränen

(730) **Noana, výrobní družstvo**, V Chotejně 1267/1, Praha 10, 10200, CZ  
(510) (3) čisticí vodička, oleje, pasty, prášky, mycí prostředky pro toaletní účely, mýdla všeho druhu a všech tvarů, mýdlové náhražky, mýdlové směsi, šampony tekuté nebo v prášku, parfumerie, voňavkářské zboží, jakož i základní látky přírodní nebo syntetické pro květinové parfémy, vonné oleje, čisticí oleje, éterické oleje, éterické tresty, éterické esence, kosmetické přípravky všeho druhu, pro koupele, na opalování, krémy, masky, esence, přísady do koupelí, pomády, pudry, barviva, vlasové vody (lotions), tonika na vlasy, prostředky na regeneraci a vzrůst vlasů, výrobky na péči o vlasy, přípravky na odstraňování lupů, toaletní barviva vůbec, na vlasy, vousy, pro kosmetiku, ústní vody, zubní pasty, pilulky a přípravky pro ošetřování, čištění a dezinfekci úst (nikoliv medicínální), mycí prostředky pro toaletní účely, rostliny a rostlinné výtažky pro kosmetické účely (např. máta, mátová silice); (16) tiskoviny vůbec (též reklamní a propagační), tiskárenské výrobky, časopisy vůbec, knihy všeho druhu, brožury, obaly na láhve z vlnité lepenky, papír na balení lahví, lékařské receptáře, lepenkové krabice, lepenkové ražené zboží, inzertní listy, obrázky, obrazy všeho druhu, reklamní tiskopisy, reklamní tiskoviny a papír, balicí papír všeho druhu, papír reklamní, papíry obchodní.  
(511) 3, 16  
(210) O-122609

(111) **214140**  
(220) 03.10.1997  
(151) 23.11.1998  
(540)



(591) Barevná  
(730) **Fatra a.s.**, tř. T. Bati č.p. 1541, Napajedla, 76361, CZ  
(510) (1) lepidla na materiály PVC, granulát PVC; (2) ochranné nátěry; (6) formy kovové pro plastikářské stroje; (7) dopravní pásy, stroje, zařízení, náhradní díly pro plastikářské stroje; (10) výrobky z plastů určené pro

zdravotnictví; (16) kancelářská galanterie, zejména obaly na spisy a pořadače, obaloviny z polyolefinů; (17) fólie, izolační fólie, hadice, hadičky a desky z plastů; (20) nafukovací reklamní předměty /malé série nafukovacích napodobenin různých předmětů/; (25) oděvy z plastů; (27) podlahoviny z plastických hmot; (28) nafukovací hračky; (37) investiční výstavba v těchto výrobních oborech; (42) projekce, výzkum a vývoj v těchto výrobních oborech.

(511) 1, 2, 6, 7, 10, 16, 17, 20, 25, 27, 28, 37, 42  
(210) O-125960

(111) **214194**  
(220) 31.10.1997  
(151) 23.11.1998  
(540)

### LEESURES

(730) **THE H. D. LEE COMPANY, INC.**, 3411 Silverside Road, Wilmington, DE, US  
(740) Všečeka Zelený Švorčík Kalenský a partneři, advokátní a patentová kancelář, JUDr. Michal Havlík, advokát, Hálkova 2, Praha 2, 12000  
(510) (25) oděvy, obuv, kloboučnické zboží.  
(511) 25  
(210) O-126788

(111) **214484**  
(220) 12.05.1997  
(151) 28.12.1998  
(540)

### pojď si hrát

(730) **Dino Toys, s.r.o.**, K Pískovně 108, Mnichovo Hradiště, Veselá, 29501, CZ  
(740) FISCHER & PARTNER Intellectual Property s.r.o., Ing. Michael Fischer, Na Hrobcí 294/5, Praha 2, 12000  
(510) (16) tiskárenské a kartonážní výrobky, zvláště herní plány, skládanky, pohlednice, kalendáře, obtisky, puzzle, pozdra, krabice a obaly z papíru a umělých hmot, papírové učební pomůcky, sešity, tašky, karty na hraní, knihy, časopisy; (28) individuální i společenské hry, stavebnice a hračky z plyše, dřeva, umělých hmot, z papíru a kartonu, hrací kostky, pouzdra a krabice vyplněné herními předměty.  
(511) 16, 28  
(210) O-122065

(111) **214487**  
(220) 15.05.1997  
(151) 28.12.1998  
(540)



(591) Barevná  
(730) **C.B.SPED, a.s.**, J.Š.Baara 80, České Budějovice, 37021, CZ  
(740) PatentCentrum Sedlák & Partners s.r.o., Husova 5, České Budějovice, 37001  
(510) (39) zasilatelství.  
(511) 39  
(210) O-122228

(111) **214489**  
(220) 16.05.1997  
(151) 28.12.1998  
(540)

### MINI

(730) **Bayerische Motoren Werke Aktiengesellschaft**, Petuelring 130, 80809 München, DE  
(740) FISCHER & PARTNER, Fischer Michael, Na Hrobcí 5, Praha 2, 12800  
(510) (12) pozemní vozidla a jejich motory, části a součásti uvedeného zboží, tvarované kryty na volanty, sedadla na pozemní vozidla, tvarované nebo



na míru vyrobené rohože a kryty podlah pro pozemní vozidla, vzduchová čerpadla pro nahuštění pneumatik vozidel, kryty proti slunci, střešní nosiče, zahrádky, nosiče kol, zavazadel, lyží, lodí a sněhové řetězy, vše pro pozemní motorová vozidla.

(511) 12  
(210) O-122270

(111) **214493**  
(220) 30.05.1997  
(151) 28.12.1998  
(540)



(730) **BETA UTENSILI S.r.l.**, Via Volta 18, 20845 Sovico (MB), IT  
(740) ZIVKO MIJATOVIC & PARTNERS s.r.o., Jugoslávských partyzánů 639/26, Praha 6, 16000

(510) (6) kovové montážní klíče, drobné nářadí a potřeby; (8) automobilové zvedáky, nářadí všeho druhu včetně ručních nástrojů, francouzské klíče, kladiva, kleště, klíče matkové, nýtové, šroubové, nástroje na řezání závitů, páky, stahováky; (9) kalibry, kontrolní přístroje a nástroje.

(511) 6, 8, 9  
(210) O-122661

(111) **214496**  
(220) 09.06.1997  
(151) 28.12.1998  
(540)

### AI-PERI

(730) **Noana, výrobní družstvo**, V Chotejně 1267/1, Praha 10, 10200, CZ

(510) (5) výrobky lékárnické, veterinářské a hygienické, chemicko-farmaceutické výrobky všeho druhu, preventivní preparáty pro humánní a veterinární použití, drogy farmaceutické, přírodní léčivé přípravky a potravinové doplňky s léčivými účinky, kůra, kořeny, květy a okvětní lístky medicínální, odvary (farm.), medicínální a bylinné oleje, výtažky a šťávy, elixíry (léky), masti lékárnické, medicínální emulze, medicínální tinktury, éterické roztoky (farm.), léčivé kapsle a kapky, nosní substance, hojivé náplasti, poly-opoterapeutické přípravky k odsunutí projevů stáří, přípravky pro tvorbu krve (farm.), výrobky z pramenitých vod (ze zřídelných vod) (farm.), výrobky z vřídelných vod pro farmacii, prostředky pro koupele (farm.), lázeňské léčebné výrobky, léčebné přípravky pro lázně, lázně z přírodních minerálních vod, medicínální minerální bahno a rašelínový výluh pro koupele, léčebné přísady do koupelí, medicínální minerální vody upravené pro léčebné účely, medicínální soli, minerální soli pro léčebné účely, diabetické přípravky pro léčebné účely, posilující potraviny a extrakty s léčebným účinkem pro děti a nemocné, posilující sůl pro žaludek nebo pro nervy, povzbuzující prostředky (farm.), prostředky podporující trávení (farm.), potravinové doplňky s léčebnými účinky, terapeutické výtažky bohaté na rostlinné bílkoviny pro výživu dětí a nemocných, farmaceutické potraviny a farmaceutické potravinové doplňky, dietetické potraviny s terapeutickými účinky, dietetické potravinové doplňky s terapeutickými účinky, nápoje a jiné výrobky pro léčebné účely, biologické potraviny a silící potraviny pro děti, nemocné a rekonvalescenty, léčebná výživa a speciální potraviny s terapeutickým účinkem pro nemocné a rekonvalescenty, přípravky výživné obsahující enzymy nebo biochemické katalyzátory pro děti a nemocné, výživa pro děti s terapeutickým posilujícím účinkem, potraviny pro děti s terapeutickým dietním účinkem, kojenecká výživa, potraviny pro batolata, biologické výrobky pro lékárnické účely, pastilky farmaceutické (též minerální), bonbony, oplatky a karamely pro medicínální účely, léčivé byliny, medicínální čaje, medicínální alkoholy, medicínální vína, medicínální sirupy, žvýkačka léčebná, vitamínové přípravky, balzámy

včetně balzámu na spáleniny, balzamické vody, čichací soli, barviva a tinktury medicínální, dezinfekční prostředky (lékárnické nebo veterinární), pícní přísady léčebné, hygienické potřeby pro lékařství a pro osobní hygienu, kosmetické přípravky pro účely léčebné, drogistické a kosmetické výrobky pro zdraví a hygienu člověka s léčebným účelem, zdravotní mýdla s terapeutickým účinkem, zdravotní šampony s terapeutickým účinkem, zdravotní zubní pasty s terapeutickým účinkem, medicínální přípravky pro ošetřování a dezinfekci úst, medicínální pomády, dezodoranty jiné než pro osobní hygienu, prášek na pokožku (farm.), prostředky proti lupům (farm.), prostředky proti mozolům, prostředky proti omrzlinám (farm.), vtírací posilující tekuté přípravky pro sportovce s terapeutickým účinkem, výrobky pro zmírňování bolestí; (16) tiskoviny vůbec (též reklamní a propagační), tiskárenské výrobky, časopisy vůbec, knihy všeho druhu, brožury, obaly na láhve z vlnité lepenky, papír na balení lahví, lékařské receptáře, lepenkové krabice, lepenkové ražené zboží, inzertní listy, obrázky, obrazy všeho druhu, reklamní tiskopisy, reklamní tiskoviny a papír, balící papír všeho druhu, papír reklamní, papíry obchodní.

(511) 5, 16  
(210) O-122929

(111) **214497**  
(220) 09.06.1997  
(151) 28.12.1998  
(540)

## 만수인단

### MANSU INDAN

(730) **Noana, výrobní družstvo**, V Chotejně 1267/1, Praha 10, 10200, CZ

(510) (2) přírodní pryskyřice v surovém stavu, pryskyřičné roztoky (přírodní pryskyřice) v lehce těkavých rozpustidlech, barvy minerální, rostlinné, barvy z mízy, barviva všeho druhu a pro všechny účely, zejména například barviva a tinktury potravinářské, barviva pro tekutiny, též pro alkoholické likéry; (3) čisticí vodička, oleje, pasty, prášky, mycí prostředky pro toaletní účely, mýdla všeho druhu a všech tvarů, mýdlové náhražky a směsi, šampony tekuté nebo v prášku, parfumerie, voňavkářské zboží, jakož i základní látky přírodní nebo syntetické pro květinové parfémy, vonné oleje, oleje čisticí, éterické, éterické trestí a esence, kosmetické přípravky všeho druhu (např. do koupele, na opalování, krémy, masky, esence, přísady do koupelí, pomády, pudry, barviva), vlasové vody (lotions), tonika na vlasy, prostředky na regeneraci a vzrůst vlasů, výrobky na péči o vlasy, přípravky na odstraňování lupů, toaletní barviva vůbec (na vlasy, vousy, kosmetika), ústní vody, zubní pasty, pilulky a přípravky pro ošetřování, čištění a desinfekci úst (nikoliv medicínální), mycí prostředky pro toaletní účely, aroma do pečiva s éterickými oleji, rostliny a rostlinné výtažky obsažené ve tř. 3 (např. máta, máťová silice); (5) výrobky lékárnické, veterinářské a hygienické, chemickofarmaceutické výrobky všeho druhu, preventivní preparáty pro humánní a veterinární použití, drogy farmaceutické, ženšenové léčivé přípravky a potravinové doplňky s léčivými účely, kůra, kořeny, květy a okvětní lístky medicínální, odvary (farm.), medicínální a bylinné oleje, výtažky a šťávy, elixíry (léky), mastilékárnické, medicínální emulze a tinktury, éterické roztoky (farm.), léčivé kapsle a kapky, nosní substance, hojivé náplasti, poly-opoterapeutické přípravky k odsunutí projevů stáří, přípravky pro tvorbu krve (farm.), výrobky z pramenitých, zřídelných vod (farm.), výrobky z vřídelných vod pro farmacii, prostředky do koupele (lékař.), lázeňské léčebné výrobky, léčebné přípravky pro lázně, lázně z přírodních minerálních vod, medicínální minerální bahno a rašelínový výluh pro koupele, léčebné přísady do koupelí, medicínální minerální vody upravené pro léčebné účely, medicínální soli, minerální soli pro léčebné účely, posilující potraviny a extrakty pro děti a nemocné, posilující sůl pro žaludek nebo pro nervy, povzbuzující prostředky (farm.). prostředky podporující trávení (farm.), potravinové doplňky obsažené ve tř. 5, výtažky bohaté na rostlinné bílkoviny pro výživu dětí a nemocných, potraviny a potravinové doplňky farmaceutické, dietetické potraviny a potravinové doplňky, nápoje a jiné výrobky pro léčebné účely, biologické potraviny a silící potraviny pro děti, nemocné a rekonvalescenty, výživa speciální potraviny pro nemocné a rekonvalescenty, přípravky výživné obsahující enzymy nebo biochemické katalyzátory pro děti a nemocné, dětská

posilující výživa, dietní potraviny pro děti, kojenecká výživa, potraviny pro batolata, biologické výrobky pro lékárnické účely, pastilky farmaceutické (též minerální), bonbony, oplatky a karamely pro medicínální účely, léčivé byliny, medicínální čaje a alkoholy, medicínální vína a sirupy, žvýkačka léčebná, vitamínové přípravky, balzámy včetně balzámu na spaleny, balzamické vody, čichací soli, barviva a tinktury medicínální, desinfekční prostředky (lékárnické nebo veterinární), pícní přísady léčebné, hygienické prostředky pro lékařství a pro osobní hygienu, kosmetické přípravky pro účely léčebné, drogistické a kosmetické výrobky související s péčí o zdraví a hygienu člověka, zdravotní mýdla a šampony a zubní pasty, medicínální přípravky pro ošetřování a dezinfekci úst, medicínální pomády, dezodoranty jiné než pro osobní hygienu, prášek na pokožku(farm.), prostředky proti lupům(farm.), prostředky proti mozolům a proti omrzlinám(farm.), vrtací posilující přípravky pro sportovce, výrobky pro zmírňování bolestí; (16) tiskoviny vůbec, též reklamní a propagační, tiskárenské výrobky, např. knihy, časopisy všeho druhu, brožury, obaly na láhve z vlnité lepenky, papír na balení lahví, lékařské receptáře, lepenkové krabice, lepenkové ražené zboží neobsažené v jiných třídách, inzertní listy, obrázky všeho druhu, reklamní tiskopisy, tiskoviny a papír, balicí papír všeho druhu, papír reklamní papíry obchodní; (29) konzervované, sušené a zavažené, zmrazené nebo přemrazené ovoce a zelenina, ovoce a zelenina v sirupu, ovoce a zelenina vařené, zeleninové slupky a zeleninové plátky, jedlé oleje, rostlinné oleje potravinářské, rostlinné tuky jedlé, šťávy a rostlinné výtažky do požívatin, jedlé rostlinné výtažky pro potraviny, potravinové doplňky a výživné extrakty obsažené ve tř. 29 a používané pro výživu nebo jako přísada ve výživě, ženšen používaný jako přísada ve výživě, protein jakožto přísada do pokrmů (proteinové přípravky), proteiny pro výživu humánní, kulturistické potraviny a přípravky; (30) káva, čaj, kalao, kávové náhražky, nápoje připravené z kávy, kakaa nebo čokolády, med pravý nebo umělý, sirup melasový, koření všeho druhu, potravinové doplňky obsaž. ve tř. 30, přípravky aromatické(potravinářské), aromáty nebo aromy pro nápoje jiné než éterické oleje, aromáty do pečiva, bonbony všeobecné(kromě farmaceutických), cukrářské výrobky, žvýkací guma a žvýkací tablety neléčebné, tablety cukrářské, lékočivové výrobky cukrářské, trewsti do potravin(kromě trestí éterických nebo éterických olejů), pastilky(cukrovinky), soli živné; (31) čerstvé ovoce a zelenina, kořeny a hlízy pro potravinářství, semena upravená k lidské výživě, byliny neléčebné, krmiva pro zvířata včetně výživných potravinových doplňků, výživné a posilující látky a krmné výtažky pro zvířata, píce všeho druhu, pícní přísady neléčebné, potravinářské přísady pro domácí zvířata, soli minerální pro zvířata, výrobky lesnické a zemědělské s posilujícím účinkem, živé rostliny; (32) šumivé a jiné nealkoholické nápoje, sirupy a jiné přípravky k přípravě nápojů, extrakty pro výrobu lihuprostých nápojů, kapsle a tresty pro výrobu likérů, minerální vody přírodní nebo umělé, nápoje osvěžující, nápoje s malým obsahem alkoholu, šťávy(výtažky) rostlinné jako nápoj, dietetické nápoje neléčebné; (33) alkoholické nápoje, alkoholické esence a extrakty, bylinná pálenka, bylinný likér, destiláty (nápoje), elixíry (alkohol. nápoje), esence do kořalek, lihoviny, šumivé nápoje, vína kromě vín medicínálních, tonická vína, posilující vína, vína a likéry pro trávení, žaludeční vína, žaludeční likér, tresty a výtažky alkoholické.

(511) 2, 3, 5, 16, 29, 30, 31, 32, 33  
(210) O-122934

(111) **214544**  
(220) 03.07.1997  
(151) 28.12.1998  
(540)

### SAMSONITE

(730) **Samsonite IP Holdings S.ár.l.**, 13-15 avenue de la Liberté, L-1931 Luxembourg, LU  
(740) Společná advokátní kancelář Vsetečka Zelený Švorčík Kalenský a partneři, JUDr. Petr Kalenský, Hálkova 2, Praha 2, 12000  
(510) (9) přístroje a nástroje vědecké, navigační, geodetické, elektrické (včetně pro bezdrátovou telegrafii), fotografické, kinematografické, optické přístroje a nástroje k vážení, měření, signalizování, pro účely kontrolní (inspekční), záchranné a pro výuku, automatické přístroje uváděné v činnost vhozením mince nebo známky, stroje pro záznam, přenos a reprodukci zvuku nebo obrazu, zapisovací pokladny a počítačové stroje, hasící přístroje, pouzdra na kamery, videopřístroje, audiopřístroje a telefonní přístroje.  
(511) 9  
(210) O-123679

(111) **214545**  
(220) 03.07.1997  
(151) 28.12.1998  
(540)

 **Samsonite**

(730) **Samsonite IP Holdings S.ár.l.**, 13-15 avenue de la Liberté, L-1931 Luxembourg, LU  
(740) Společná advokátní kancelář Vsetečka Zelený Švorčík Kalenský a partneři, JUDr. Petr Kalenský, Hálkova 2, Praha 2, 12000  
(510) (9) přístroje a nástroje vědecké, navigační, geodetické, elektrické (včetně pro bezdrátovou telegrafii), fotografické, kinematografické, optické přístroje a nástroje k vážení, měření, signalizování, pro účely kontrolní (inspekční), záchranné a pro výuku, automatické přístroje uváděné v činnost vhozením mince nebo známky, stroje pro záznam, přenos a reprodukci zvuku nebo obrazu, zapisovací pokladny a počítačové stroje, hasící přístroje, pouzdra na kamery, videopřístroje, audiopřístroje a telefonní přístroje; (18) kůže a imitace kůže, výrobky z nich pokud nejsou obsaženy v jiných třídách, surové kůže, tašky, kufříky, kufrý, vaky, cestovní brašny a zavazadla všeho druhu, deštníky, slunečníky a hole, biče, postroje na koně a sedlářské výrobky.  
(511) 9, 18  
(210) O-123680

(111) **214621**  
(220) 08.09.1997  
(151) 28.12.1998  
(540)



(591) Barevná  
(730) **Fatra a.s.**, tř. T. Bati č.p. 1541, Napajedla, 76361, CZ  
(510) (27) podlahoviny, podlahové krytiny z plastických hmot.  
(511) 27  
(210) O-125292

(111) **214667**  
(220) 23.10.1997  
(151) 28.12.1998  
(540)

**MDG**  
**servis**

(591) Barevná  
(730) **Janků Jaroslav**, Cihlářská 3228, Varnsdorf, 40747, CZ  
(510) (1) chemické přípravky pro povrchové úpravy oceli, litiny mědi a zinku, odmašťovač, aktivátory, mořidla, vytěšňovač; (9) přístroje elektrické pro číslíkové měření délek, úhlů, rotační čidla, číslíkové indikace polohy, číslíková řízení; (37) opravy mechanických, elektrických a hydraulických částí obráběcích strojů.  
(511) 1, 9, 37  
(210) O-126572

(111) **214988**  
(220) 07.05.1997  
(151) 25.01.1999  
(540)

**LACINA**

(730) **BONECO a.s.**, Lopatecká 223/13, Praha 4, 14700, CZ  
(740) **STUDENÁ - LABALESTRA**, advokátní a patentová kancelář, Mgr. Klára Labalestra, Na Poříčí 12, Praha 1, 11000  
(510) (29) masové výrobky, výrobky z ryb, zeleninové a ovocné saláty, oleje, vejce, vaječné výrobky, majonézy, dressinky, lahůdkářské výrobky na bázi majonézy, vajec, zeleniny, ryb, uzeniny, brambor, ovoce; (30) hořčice, tatarské omáčky, omáčky k ochucení, koření, kečup.  
(511) 29, 30  
(210) O-121949

(111) **214993**  
(220) 29.05.1997  
(151) 25.01.1999  
(540)

**인삼인단**  
**INSAM INDAN**  
**GINSENG INDAN**  
**ŽENŠENOVÝ ŽIVOTABUDIC**  
Mannyon

(730) **Noana, výrobní družstvo**, V Chotejně 1267/1, Praha 10, 10200, CZ  
(510) (2) přírodní pryskyřice v surovém stavu, pryskyřičné roztoky (přírodní pryskyřice) v lehce těkavých rozpustidlech, barvy minerální, barvy rostlinné, barvy z mízy, barviva všeho druhu a pro všechny účely zejména barviva a tinktury potravinářské, barviva pro tekutiny, též pro alkoholické likéry; (3) čistící vodička, oleje, pasty, prášky, mycí prostředky pro toaletní účely, mýdla všeho druhu a všech tvarů, mýdlové náhražky, mýdlové směsi, šampony tekuté nebo v prášku, parfumerie, voňavkářské zboží, jakož i základní látky přírodní nebo syntetické pro květinové parfém, vonné oleje, čistící oleje, éterické oleje, éterické tresty, éterické esence, kosmetické přípravky všeho druhu, pro koupele, na opalování,

krémy, masky, esence, přísady do koupelí, pomády, pudry, barviva, vlasové vody (lotions), tonika na vlasy, prostředky na regeneraci a vzrůst vlasů, výrobky na pěstění vlasů, přípravky na odstraňování lupů, toaletní barviva vůbec, na vlasy, vousy, pro kosmetiku, ústní vody, zubní pasty, pilulky a přípravky pro ošetřování, čištění a dezinfekci úst (nikoliv medicínální), mycí prostředky pro toaletní účely, rostliny a rostlinné výtažky pro kosmetické účely (např. máta, mátová silice); (5) výrobky lékárnické, veterinářské a hygienické, chemicko-farmaceutické výrobky všeho druhu, preventivní preparáty pro humánní a veterinární použití, drogy farmaceutické, přírodní léčivé přípravky a potravinové doplňky s léčivými účinky, kůra, kořeny, květy a okvětní lístky medicínální, odvary (farm.), medicínální a bylinné oleje, výtažky a šťávy, elixíry (léky), masti lékárnické, medicínální emulze, medicínální tinktury, éterické roztoky (farm.), léčivé kapsle a kapky, nosní substance, hojivé náplasti, polyopoterapeutické přípravky k odsunutí projevů stáří, přípravky pro tvorbu krve (farm.), výrobky z pramenitých vod (ze žřeldních vod) (farm.), výrobky z žřeldních vod pro farmácii, prostředky pro koupele (farm.), lázeňské léčebné výrobky, léčebné přípravky pro lázně, lázně z přírodních minerálních vod, medicínální minerální bahno a rašelinový výluh pro koupele, léčebné přísady do koupelí, medicínální minerální vody upravené pro léčebné účely, medicínální soli, minerální soli pro léčebné účely, diabetické přípravky pro léčebné účely, posilující potraviny a extrakty s léčebným účinkem pro děti a nemocné, posilující sůl pro žaludek nebo pro nervy, povzbuzující prostředky (farm.), prostředky podporující trávení (farm.), potravinové doplňky s léčebnými účinky, terapeutické výtažky bohaté na rostlinné bílkoviny pro výživu dětí a nemocných, farmaceutické potraviny a farmaceutické potravinové doplňky, dietetické potraviny s terapeutickými účinky, dietetické potravinové doplňky s terapeutickými účinky, nápoje a jiné výrobky pro léčebné účely, biologické potraviny a silící potraviny pro děti, nemocné a rekonvalescenty, léčebná živiva a speciální potraviny s terapeutickým účinkem pro nemocné a rekonvalescenty, přípravky výživné obsahující enzymy nebo biochemické katalyzátory pro děti a nemocné, výživa pro děti s terapeutickým posilujícím účinkem, potraviny pro děti s terapeutickým dietním účinkem, kojenecká výživa, potraviny pro batolata, biologické výrobky pro lékárnické účely, pastilky farmaceutické (též minerální), bonbonky, oplatky a karamely pro medicínální účely, léčivé byliny, medicínální čaje, medicínální alkoholy, medicínální vína, medicínální sirupy, žvýkačka léčebná, vitamínové přípravky, balzámy včetně balzámu na spalnění, balzamické vody, čichací soli, barviva a tinktury medicínální, dezinfekční prostředky (lékárnické nebo veterinární), pícní přísady léčebné, hygienické potřeby pro lékařství a pro osobní hygienu, kosmetické přípravky pro účely léčebné, drogistické a kosmetické výrobky pro zdraví a hygienu člověka s léčebným účelem, zdravotní mýdla s terapeutickým účinkem, zdravotní šampony s terapeutickým účinkem, zdravotní zubní pasty s terapeutickým účinkem, medicínální přípravky pro ošetřování a dezinfekci úst, medicínální pomády, dezodoranty jiné než pro osobní hygienu, prášek na pokožku (farm.), prostředky proti lupům (farm.), prostředky proti mozolům, prostředky proti omrzlinám (farm.), vrtací posilující tekuté přípravky pro sportovce s terapeutickým účinkem, výrobky pro zmírňování bolesti; (16) tiskoviny vůbec (též reklamní a propagační), tiskářské výrobky, časopisy vůbec, knihy všeho druhu, brožury, obaly na láhve z vlnité lepenky, papír na balení lahví, lékařské receptáře, lepenkové krabice, lepenkové ražené zboží, inzertní listy, obrázky, obrazy všeho druhu, reklamní tiskoviny a papír, balící papír všeho druhu, papíry obchodní; (29) konzervované, sušené a zavažené, zmrazené nebo přemrazené ovoce a zelenina, ovoce a zelenina v sirupu, ovoce a zelenina vařené, zeleninové slupky a zeleninové plátky, jedlé oleje, rostlinné oleje potravinářské, rostlinné tuky jedlé, šťávy a rostlinné výtažky do požívatin, jedlé rostlinné výtažky, potravinové doplňky a výživné extrakty obsažené ve tř. 29 a používané pro výživu nebo jako přísada ve výživě, protein jakožto přísada do pokrmů (proteinové přípravky), proteiny pro výživu humánní, kulturistické potraviny a přípravky; (30) káva, čaj, kakao, kávové náhražky, nápoje připravené z kávy, kakaa nebo čokolády, med pravý nebo umělý, sirup melasový, koření všeho druhu, potravinové doplňky obsažené ve tř. 30, přípravky aromatické (potravinářské), aromáty nebo aromy pro nápoje jiné než éterické oleje, aromáty do pečiva, bonbonky všeobecné (kromě farmaceutických), cukrářské výrobky, žvýkačí guma a žvýkačí tablety neléčebné, tablety cukrářské, lékočinné výrobky cukrářské, trestí do potravin (kromě trestí éterických nebo éterických olejů), pastilky (cukrovinky), soli živné, aroma do pečiva s éterickými oleji; (31) čerstvé ovoce a zelenina, kořeny a hlízy pro potravinářství, čerstvá semena k lidské výživě, čerstvé byliny neléčebné, krmiva pro zvířata včetně výživných potravinových doplňků, výživné a posilující látky a krmné výtažky pro zvířata, píce všeho druhu, pícní přísady neléčebné, potravinářské přípravky pro domácí zvířata, soli minerální pro

zvířata, výrobky lesnické a zemědělské s posilujícím účinkem, živé rostliny; (32) šumivé a jiné nealkoholické nápoje, sirupy a jiné přípravky k přípravě nápojů, extrakty pro výrobu lihuprostých nápojů, minerální vody přírodní nebo umělé, nápoje osvěžující, nápoje s malým obsahem alkoholu, šťávy a výtažky rostlinné jako nápoj, dietetické nápoje neléčebné; (33) alkoholické nápoje, alkoholické esence a extrakty, bylinná pálenka, bylinný likér, destiláty (nápoje), elixiry (alkoholické nápoje), esence do kořalek, lihoviny, šumivé nápoje, vína kromě vín medicijních, tonická vína, posilující vína, vína a likéry pro trávení, žaludeční vína, žaludeční likér, trestí a výtažky alkoholické, kapsle a trestí pro výrobu likérů.

(511) 2, 3, 5, 16, 29, 30, 31, 32, 33

(210) O-122603

(111) **214994**

(220) 29.05.1997

(151) 25.01.1999

(540)

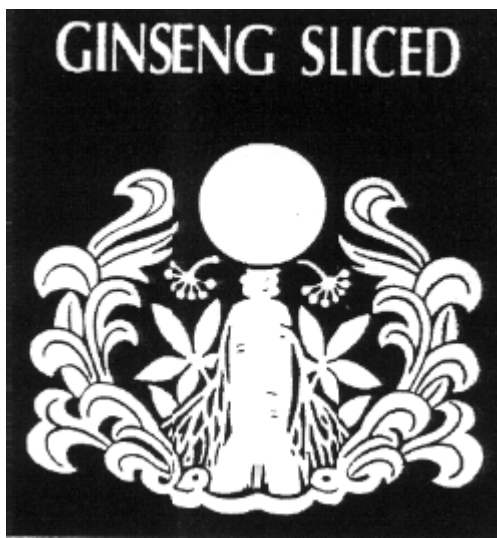

(730) **Noana, výrobní družstvo, V Chotejně 1267/1, Praha 10, 10200, CZ**

(510) (2) přírodní pryskyřice v surovém stavu, pryskyřičné roztoky (přírodní pryskyřice) v lehce těkavých rozpustidlech, barvy minerální, barvy rostlinné, barvy z mízy, barviva všeho druhu a pro všechny účely zejména barviva a tinktury potravinářské, barviva pro tekutiny, též pro alkoholické likéry; (3) čistící vodička, oleje, pasty, prášky, mycí prostředky pro toaletní účely, mýdla všeho druhu a všech tvarů, mýdlové náhražky, mýdlové směsi, šampony tekuté nebo v prášku, parfumerie, voňavkářské zboží, jakož i základní látky přírodní nebo syntetické pro květinové parfěmy, vonné oleje, čistící oleje, éterické oleje, éterické trestí, éterické esence, kosmetické přípravky všeho druhu, pro koupele, na opalování, krémy, masky, esence, přísady do koupelí, pomády, pudry, barviva, vlasové vody (lotions), tonika na vlasy, prostředky na regeneraci a vzrůst vlasů, výrobky na pěstění vlasů, přípravky na odstraňování lupů, toaletní barviva vůbec, na vlasy, vousy, pro kosmetiku, ústní vody, zubní pasty, pilulky a přípravky pro ošetřování, čištění a dezinfekci úst (nikoliv medicijní), mycí prostředky pro toaletní účely, rostliny a rostlinné výtažky pro kosmetické účely (např. máta, mátová silice); (5) výrobky lékárnické, veterinářské a hygienické, chemicko-farmaceutické výrobky všeho druhu, preventivní preparáty pro humánní a veterinární použití, drogy farmaceutické, přírodní léčivé přípravky a potravinové doplňky s léčivými účinky, kůra, kořeny, květy a okvětní listky medicijní, odvary (farm.), medicijní a bylinné oleje, výtažky a šťávy, elixiry (léky), masti lékárnické, medicijní emulze, medicijní tinktury, éterické roztoky (farm.), léčivé kapsle a kapky, nosní substance, hojivé náplasti, polyopoterapeutické přípravky k odsunutí projevů stáří, přípravky pro tvorbu krve (farm.), výrobky z pramenitých vod (ze zřídelných vod) (farm.), výrobky z vřídelných vod pro farmacii, prostředky pro koupele (farm.), lázeňské léčebné výrobky, léčebné přípravky pro lázně, lázně z přírodních minerálních vod, medicijní minerální bahno a rašelínový výluh pro koupele, léčebné přísady do koupelí, medicijní minerální vody upravené

pro léčebné účely, medicijní soli, minerální soli pro léčebné účely, diabetické přípravky pro léčebné účely, posilující potraviny a extrakty s léčebným účinkem pro děti a nemocné, posilující sůl pro žaludek nebo pro nervy, povzbuzující prostředky (farm.), prostředky podporující trávení (farm.), potravinové doplňky s léčebnými účinky, terapeutické výtažky bohaté na rostlinné bílkoviny pro výživu dětí a nemocných, farmaceutické potraviny a farmaceutické potravinové doplňky, dietetické potraviny s terapeutickými účinky, dietetické potravinové doplňky s terapeutickými účinky, nápoje a jiné výrobky pro léčebné účely, biologické potraviny a silící potraviny pro děti, nemocné a rekonvalescenty, léčebná výživa a speciální potraviny s terapeutickým účinkem pro nemocné a rekonvalescenty, přípravky výživné obsahující enzymy nebo biochemické katalyzátory pro děti a nemocné, výživa pro děti s terapeutickým posilujícím účinkem, potraviny pro děti s terapeutickým dietním účinkem, kojenecká výživa, potraviny pro batolata, biologické výrobky pro lékárnické účely, pastilky farmaceutické (též minerální), bonbony, oplatky a karamely pro medicijní účely, léčivé byliny, medicijní čaje, medicijní alkoholy, medicijní vína, medicijní sirupy, žvýkačka léčebná, vitamínové přípravky, balzámy včetně balzámu na spalení, balzamické vody, čichací soli, barviva a tinktury medicijní, dezinfekční prostředky (lékárnické nebo veterinární), pícní přísady léčebné, hygienické potřeby pro lékařství a pro osobní hygienu, kosmetické přípravky pro účely léčebné, drogistické a kosmetické výrobky pro zdraví a hygienu člověka s léčebným účelem, zdravotní mýdla s terapeutickým účinkem, zdravotní šampony s terapeutickým účinkem, zdravotní zubní pasty s terapeutickým účinkem, medicijní přípravky pro ošetřování a dezinfekci úst, medicijní pomády, dezodoranty jiné než pro osobní hygienu, prášek na pokožku (farm.), prostředky proti lupům (farm.), prostředky proti mozolům, prostředky proti omrzlinám (farm.), vtírací posilující tekuté přípravky pro sportovce s terapeutickým účinkem, výrobky pro zmírňování bolesti; (16) tiskoviny vůbec (též reklamní a propagační), tiskárenské výrobky, časopisy vůbec, knihy všeho druhu, brožury, obaly na láhve z vlnité lepenky, papír na balení lahví, lékařské receptáře, lepenkové krabice, lepenkové ražené zboží, inzertní listy, obrázky, obrazy všeho druhu, reklamní tiskoviny a papír, balicí papír všeho druhu, papíry obchodní; (29) konzervované, sušené a zavařené, zmrazené nebo přemrazené ovoce a zelenina, ovoce a zelenina v sirupu, ovoce a zelenina vařené, zeleninové slupky a zeleninové plátky, jedlé oleje, rostlinné oleje potravinářské, rostlinné tuky jedlé, šťávy a rostlinné výtažky do požívatin, jedlé rostlinné výtažky, potravinové doplňky a výživné extrakty obsažené ve tř. 29 a používané pro výživu nebo jako přísada ve výživě, protein jakožto přísada do pokrmů (proteinové přípravky), proteiny pro výživu humánní, kulturistické potraviny a přípravky; (30) káva, čaj, kakao, kávové náhražky, nápoje připravené z kávy, kakaa nebo čokolády, med pravý nebo umělý, sirup melasový, koření všeho druhu, potravinové doplňky obsažené ve tř. 30, přípravky aromatické (potravinářské), aromáty nebo aromy pro nápoje jiné než éterické oleje, aromáty do pečiva, bonbony všeobecně (kromě farmaceutických), cukrářské výrobky, žvýkací guma a žvýkací tablety neléčebné, tablety cukrářské, lékořicové výrobky cukrářské, trestí do potravin (kromě trestí éterických nebo éterických olejů), pastilky (cukrovinky), soli živné, aroma do pečiva s éterickými oleji; (31) čerstvé ovoce a zelenina, kořeny a hlízy pro potravinářství, čerstvá semena k lidské výživě, čerstvé byliny neléčebné, krmlivo pro zvířata včetně výživných potravinových doplňků, výživné a posilující látky a krmné výtažky pro zvířata, píče všeho druhu, pícní přísady neléčebné, potravinářské přípravky pro domácí zvířata, soli minerální pro zvířata, výrobky lesnické a zemědělské s posilujícím účinkem, živé rostliny; (32) šumivé a jiné nealkoholické nápoje, sirupy a jiné přípravky k přípravě nápojů, extrakty pro výrobu lihuprostých nápojů, minerální vody přírodní nebo umělé, nápoje osvěžující, nápoje s malým obsahem alkoholu, šťávy a výtažky rostlinné jako nápoj, dietetické nápoje neléčebné; (33) alkoholické nápoje, alkoholické esence a extrakty, bylinná pálenka, bylinný likér, destiláty (nápoje), elixiry (alkoholické nápoje), esence do kořalek, lihoviny, šumivé nápoje, vína kromě vín medicijních, tonická vína, posilující vína, vína a likéry pro trávení, žaludeční vína, žaludeční likér, trestí a výtažky alkoholické, kapsle a trestí pro výrobu likérů.

(511) 2, 3, 5, 16, 29, 30, 31, 32, 33

(210) O-122604

(111) **215247**  
(220) 21.01.1998  
(151) 25.01.1999  
(540)

**NAVOM**

(730) **Karabiberov Václav Ing.**, Na Lučinách 2535/1, Praha 3, 13000, CZ  
(510) (2) barvy, laky, nátěry, ochranné výrobky proti korozi a vlhkosti; (37) nátěry, služby spojené s ochranou objektů proti korozi a vlhkosti.  
(511) 2, 37  
(210) O-129392

(111) **216254**  
(220) 19.08.1997  
(151) 29.03.1999  
(540)



(730) **KOHÚT A SPOL. spol. s r.o.**, Smilovice 3, Luštěnice, 29442, CZ  
(740) Patentová a známková kancelář, Ing. Jaromír Příkryl, Včelín 1161, Hulín, 76824  
(510) (7) stavební stroje - nakladače, rypadla, dozery, hydraulická kladiva, silniční válce, kompaktoři, gradery, vibrační technika - vibrátor, pých, silniční válce, dusadla; (36) leasing výše jmenovaných strojů; (37) servis výše jmenovaných strojů.  
(511) 7, 36, 37  
(210) O-124765

(111) **216462**  
(220) 21.11.1997  
(151) 29.03.1999  
(540)

**JEAN DEVILLE**

(730) **LES GRANDS CHAIS DE FRANCE S.A.S.**, 1, rue de la Division Leclerc, Petersbach, FR  
(740) **ROTT, RŮŽIČKA & GUTTMANN** Patentová, známková a advokátní kancelář, JUDr. Vladimír Rott, Nad Štolou 12, Praha 7, 17000  
(510) (32) nealkoholické nápoje všeho druhu; (33) vína všeho druhu, lihoviny, likéry; (41) výchovná a zábavní činnost, produkční a agenturní činnost v oblasti kultury.  
(511) 32, 33, 41  
(210) O-127540

(111) **217012**  
(220) 05.06.1997  
(151) 23.04.1999  
(540)

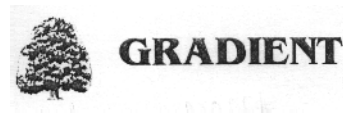

(730) **Gradient spol. s r.o.**, Beskydská 709, Rožnov pod Radhoštěm, 75661, CZ  
(740) JUDr. Aleš Zábrš, advokát a patentový zástupce, Na Beránce 2, Praha 6, 16000  
(510) (19) stavební materiály, zejména dřevo stavební, dřevěné konstrukce, dřevěné domy; (35) poskytování pomoci při provozu obchodu, zprostředkovatelská a obstaravatelská činnost v oblasti obchodu; (37) stavby a opravy, zejména provádění bytových a občanských staveb, zprostředkovatelská a obstaravatelská činnost v oblasti stavebnictví.  
(511) 19, 35, 37  
(210) O-122863

(111) **217020**  
(220) 17.06.1997  
(151) 23.04.1999  
(540)

**MALTOP**

(730) **quick-mix Gruppe GmbH Co. KG**, Mühleneschweg 6, Osnabrück, DE  
(740) Vsetečka, Zelený, Švorčík, Kalenský & Partners, JUDr. Michal Havlík, advokát, Hálkova 2, Praha 2, 12000  
(510) (19) stavební materiály nekovové, včetně polozpracovaného řeziva, např. na trámy, prkna, dřevěné panely, překližky, panely betonové, cihly, tvárnice a dlaždice, střešní krytina, jakož i střešní tašky, skleněné cihly, přírodní kámen, umělý kámen, cement, vápno, malta, jakož i suché omítkové a maltové směsi, sádra, šterk, kameninové a cementové roury, stavební materiál pro stavbu cest, asfalt, směla, živice, neohebné trubky nekovové pro stavebnictví, přenosné konstrukce nekovové, přenosné domy, kamenné pomníky, stavební sklo, skleněné kostky a dlaždice; (37) vedení a realizace průmyslových, inženýrských, bytových a občanských staveb, včetně souvisejících zemních prací, instalace strojírenských výrobních provozů a strojně technologických zařízení, zámečnické práce, montážní, servisní a opravárenská činnost v uvedených oborech, zprostředkovatelská činnost v této oblasti; (42) projektová, konstrukční a inženýrská činnost v investiční výstavbě v oblasti stavebnictví, strojírenství a elektrotechniky, pro ekologická zařízení a stavby, včetně pro stavby montovatelných průmyslových, občanských a rodinných domů, a dále pro stavby související s památkovou obnovou historických objektů, služby architektské, poradenské služby v této oblasti, inženýrsko technická činnost v oblasti tvorby a poskytování software, technické poradenství a vypracování posudků, pronájem zařízení pro zpracování dat, pronájem strojů, včetně výpočetní, kancelářské a reprodukční techniky, zprostředkovatelská činnost v této oblasti.  
(511) 19, 37, 42  
(210) O-123235

(111) **217051**  
(220) 09.07.1997  
(151) 23.04.1999  
(540)

**PROMETRIC**

(730) **Prometric Inc.**, 1501 S. Clinton Street, Baltimore, MD, US  
(740) Čermák a spol., JUDr. Karel Čermák jr. Ph.D., LL.M., advokát, Elišky Peškové 735/15, Praha 5, 15000  
(510) (41) příprava, provádění a zaznamenávání různých hodnocení, zkoušek a normalizovaných testů pro výchovné účely.  
(511) 41  
(210) O-123858

(111) **217886**  
(220) 30.12.1997  
(151) 27.05.1999  
(540)

### PRINC D' ARIGNAC

(730) **LES GRANDS CHAIS DE FRANCE S.A.S.**, 1, rue de la Division Leclerc, Petersbach, FR  
(740) ROTT, RŮŽIČKA & GUTTMANN Patentová, známková a advokátní kancelář, JUDr. Vladimír Rott, Nad Štolou 12, Praha 7, 17000  
(510) (32) nealkoholické nápoje všeho druhu; (33) vína všeho druhu, lihoviny, likéry; (41) výchovná a zábavní činnost, produkční a agenturní činnost v oblasti kultury.  
(511) 32, 33, 41  
(210) O-128885

(111) **218233**  
(220) 09.06.1997  
(151) 23.06.1999  
(540)

### NAZIK

(730) **Noana, výrobní družstvo**, V Chotejně 1267/1, Praha 10, 10200, CZ  
(510) (3) čistící vodička, oleje, pasty, prášky, mycí prostředky pro toaletní účely, mýdla všeho druhu a všech tvarů, mýdlové náhražky, mýdlové směsi, šampony tekuté nebo v prášku, parfumerie, voňavkářské zboží, jakož i základní látky přírodní nebo syntetické pro květinové parfémy, vonné oleje, čistící oleje, éterické oleje, éterické tresty, éterické esence, kosmetické přípravky všeho druhu, pro koupele, na opalování, krémy, masky, esence, přísady do koupelí, pomády, pudry, barviva, vlasové vody (lotions), tonika na vlasy, prostředky na regeneraci a vzrůst vlasů, výrobky na péči o vlasy, přípravky na odstraňování lupů, toaletní barviva vůbec, na vlasy, vousy, pro kosmetiku, ústní vody, zubní pasty, pilulky a přípravky pro ošetřování, čištění a dezinfekci úst (nikoliv medicínální), mycí prostředky pro toaletní účely, rostliny a rostlinné výtažky pro kosmetické účely (např. máta, mátová silice); (5) výrobky lékárnické, veterinářské a hygienické, chemicko-farmaceutické výrobky všeho druhu, preventivní preparáty pro humánní a veterinární použití, drogy farmaceutické, přírodní léčivé přípravky a potravinové doplňky s léčivými účinky, kůra, kořeny, květy a okvětní lístky medicínální, odvary (farm.), medicínální a bylinné oleje, výtažky a šťávy, elixíry (léky), masti lékárnické, medicínální emulze, medicínální tinktury, éterické roztoky (farm.), léčivé kapsle a kapky, nosní substance, hojivé náplasti, polyopoterapeutické přípravky k odsunutí projevů stáří, přípravky pro tvorbu krve (farm.), výrobky z pramenitých vod (ze zřídelných vod) (farm.), výrobky z vřídelných vod pro farmacii, prostředky pro koupele (farm.), lázeňské léčebné výrobky, léčebné přípravky pro lázně, lázně z přírodních minerálních vod, medicínální minerální bahno a rašelinový výluh pro koupele, léčebné přísady do koupelí, medicínální minerální vody upravené pro léčebné účely, medicínální soli, minerální soli pro léčebné účely, diabetické přípravky pro léčebné účely, posilující potraviny a extrakty s léčebným účinkem pro děti a nemocné, posilující sůl pro žaludek nebo pro nervy, povzbuzující prostředky (farm.), prostředky podporující trávení (farm.), potravinové doplňky s léčebnými účinky, terapeutické výtažky bohaté na rostlinné bílkoviny pro výživu dětí a nemocných, farmaceutické potraviny a farmaceutické potravinové doplňky, dietetické potraviny s terapeutickými účinky, dietetické potravinové doplňky s terapeutickými účinky, nápoje a jiné výrobky pro léčebné účely, biologické potraviny a silící potraviny pro děti, nemocné a rekonvalescenty, léčebná výživa a speciální potraviny s terapeutickým účinkem pro nemocné a rekonvalescenty, přípravky výživné obsahující enzymy nebo biochemické katalyzátory pro děti a nemocné, výživa pro děti s terapeutickým posilujícím účinkem, potraviny pro děti s terapeutickým dietním účinkem, kojenecká výživa, potraviny pro batolata, biologické výrobky pro lékárnické účely, pastilky farmaceutické (též minerální), bonbony, oplatky a karamely pro medicínální účely, léčivé byliny, medicínální čaje, medicínální alkoholy, medicínální vína, medicínální sirupy, žvýkačka léčebná, vitamínové přípravky, balzámy včetně balzámu na spáleniny, balzamičké vody, čichací soli, barviva a tinktury medicínální, dezinfekční prostředky (lékárnické nebo veterinární), pícní přísady léčebné, hygienické potřeby pro lékařství a pro osobní hygienu, kosmetické přípravky pro účely léčebné, drogistické a kosmetické výrobky pro zdraví a hygienu člověka s léčebným účelem, zdravotní mýdla s terapeutickým účinkem, zdravotní šampony s terapeutickým účinkem, zdravotní zubní pasty s terapeutickým účinkem, medicínální přípravky pro ošetřování a dezinfekci úst, medicínální pomády, dezodoranty jiné než pro osobní hygienu, prášek na pokožku (farm.), prostředky proti lupům (farm.), prostředky proti

mozolům, prostředky proti omrzlinám (farm.), vtírací posilující tekuté přípravky pro sportovce s terapeutickým účinkem, výrobky pro zmírňování bolesti; (16) tiskoviny vůbec (též reklamní a propagační), tiskárenské výrobky, časopisy vůbec, knihy všeho druhu, brožury, obaly na láhve z vlnité lepenky, papír na balení lahví, lékařské receptáře, lepenkové krabice, lepenkové ražené zboží, inzertní listy, obrázky, obrazy všeho druhu, reklamní tiskopisy, reklamní tiskoviny a papír, balicí papír všeho druhu, papír reklamní, papíry obchodní.

(511) 3, 5, 16  
(210) O-122930

(111) **218714**  
(220) 09.06.1997  
(151) 26.07.1999  
(540)

### VITALINEA

(730) **COMPAGNIE GERVAIS DANONE**, 17 Boulevard Haussmann, Paříž, 75009, FR  
(740) ROTT, RŮŽIČKA & GUTTMANN Patentové, známkové a advokátní kanceláře, JUDr. Vladimír Rott, Vinohradská 37/938, Praha 2, 12000  
(510) (5) dietní výrobky k lékařskému užití, lékařské přípravky pro zehřihlení, léčivé rostliny, oleje pro léčebné použití, léčebné odvary, cukr k léčebnému užití, vitamínové přípravky, kojenecká výživa, tj. mléčné moučky, polévky, polévky v dehydrované podobě, mléka, prášková mléka, ovocné kompoty, zeleninové kaše, zeleninové kaše v dehydrované podobě, ovocné a zeleninové džusy, dětské kašičky; (29) maso, ryby, šunka, drůbež, zvěřina, uzeniny, sušené a vařené ovoce a zelenina, kompoty, zavařeniny, ovocné protlaky, rosoly, polévky, vývary, konzervy obsahující zcela nebo částečně maso, ryby, šunku, drůbež, zvěřinu a uzeninu, jídla hotová, sušená, vařená, pečená, konzervovaná a mražená, tvořená zcela nebo z části z masa, ryb, šunky, drůbeže, zvěřiny a uzenin, výrobky vzbuzující chuť k jídlu slané nebo sladké, obsahující brambory, kořeněné nebo nekořeněné, drobné uzeninové předkrmky pro povzbuzení chuti k jídlu, mléko, prášková mléka, zrosolovatělá mléka ochucená a mléka šlehaná, mléčné výrobky, tj. mléčné dezerty, jogurty, jogurtové nápoje, pěny, krémy, smetanové dezerty, čerstvá smetana, máslo, rozstírací sýrové pomazánky, sýry, zušlechtené sýry, vč. sýrů zušlechtených plisní, sýry neupravené čerstvé, sýry ve slané nálevu, tvaroh, sýry zhotovené v odkapávacích nádobách, čerstvé sýry v rozstírací nebo kapalné formě, bez ochucení nebo ochucené, nápoje složené převážně z mléka nebo z mléčných výrobků, nápoje tvořené převážně z mléčného kvasu, mléčné nápoje obsahující ovoce, mléčné výrobky kvašené s ochucením nebo bez ochucení, jedlé oleje, olivové oleje, jedlé tuky, mražené smetanové krémy, mražené jogurty; (30) káva, čaj, kakao, čokoláda, cukr, rýže ve všech formách úpravy, tapioka, mouka, koláče, vč. koláčů se sladkou nebo slanou náplní, pizzy, těstoviny ochucené a neochucené, plněné nebo neplněné, obilné přípravky, obilniny vhodné ke snídani, hotová jídla, složená zcela nebo zčásti z koláčového těsta, chléb, suchary, sušenky (slané nebo sladké), oplatky všeho druhu, dorty, cukroví, pečivo (všechny uvedené výrobky v přírodné podobě, polévané, plněné nebo ochucené), výrobky povzbuzující chuť k jídlu - slané, sladké, obsahující pekařské nebo piškotové těsto nebo těsto na jemné pečivo, sladkosti, zmrzliny, vč. zmrzlin složených zcela nebo zčásti z jogurtu, mražené ochucené vody, med, sůl, hořčice, ocet, omáčky (koření), slazené omáčky, omáčky do těstovin, zavařeniny s kořením, kořeněné cukroví; (32) vody obyčejné a perlivé (minerální či nikoliv), ovocné a zeleninové džusy, ovocné a zeleninové nápoje, limonády, sody, zázvorová piva, sorbety (nápoje), přípravky ke zhotovení nápojů, nápojové sirupy, ovocné a zeleninové výtažky bez alkoholu, nealkoholické nápoje, složené z malé části z mléčných výrobků a z mléčných kvasů.

(511) 5, 29, 30, 32  
(210) O-122938

(111) **219045**  
(220) 29.04.1998  
(151) 26.07.1999  
(540)



(730) **SEKK spol. s r.o.**, Za Pasáží 1609, Pardubice - Zelené Předměstí, 53002, CZ  
(510) (42) programování počítači - software, posuzování jakosti práce klinických laboratoří.  
(511) 42  
(210) O-132251

(111) **219112**  
(220) 14.05.1998  
(151) 26.07.1999  
(540)

(730) **AGRICO s.r.o.**, Rybářská 671, Třeboň II, 37901, CZ  
(740) HALAXOVÁ & HALAXOVÁ, TETRAPAT, RNDr. Zdeňka Halaxová, Dukelská 891/4, Olomouc, 77200  
(510) (7) zemědělské stroje, mechanizační prostředky a zařízení, zařízení na aplikaci kejdy; (39) skladování a doprava kejdy, čerpání kejdy, hnojiv a ochranných prostředků; (42) homogenizace, úprava, aplikace kejdy, hnojiv a ochranných prostředků.  
(511) 7, 39, 42  
(210) O-132623

(111) **220078**  
(220) 23.05.1997  
(151) 24.09.1999  
(540)



(591) Barevná  
(730) **AGROTRADE, a.s.**, Lopatecká 223/13, Praha 4, 14700, CZ  
(740) Mgr. Klára Studená, advokátka, patentová zástupkyně, Na Poříčí 12, Praha 1, 11000  
(510) (1) výrobky pro konzervaci potravin; (3) čisticí prostředky, mýdla; (5) veterinární přípravky; (29) maso, drůbež, mléko, mléčné výrobky; (31)

krmné směsi pro zvířata, minerální přípravky pro zvířata, živá zvířata, inseminační dávky, embrya zvířat; (42) služby veterinářské.  
(511) 1, 3, 5, 29, 31, 42  
(210) O-122446

(111) **220744**  
(220) 28.05.1997  
(151) 27.10.1999  
(540)

## VINUM BONUM

(730) **Ing. Jiří Kopeček**, nám. Svobody 16, Valtice, 69142, CZ  
(740) Ing. Reichel Pavel, Lopatecká 14, Praha 4, 14700  
(510) (33) alkoholické nápoje, zejména víno, destiláty z hroznů, matolin, kvasnic a vína; (41) výchovná, vzdělávací a zábavní činnost; (42) odborné poradenství, rešeršní a informační činnost a služby.  
(511) 33, 41, 42  
(210) O-122581

(111) **224386**  
(220) 15.05.1998  
(151) 23.05.2000  
(540)

(730) **proOFFICE, s.r.o.**, Čepirohy č.p. 115, Most, 43401, CZ  
(740) HALAXOVÁ & HALAXOVÁ, TETRAPAT, RNDr. Zdeňka Halaxová, Dukelská 891/4, Olomouc, 77200  
(510) (16) kancelářské potřeby, papír, lepenka a výrobky z těchto materiálů, plastické obaly.  
(511) 16  
(210) O-132650

(111) **225305**  
(220) 30.05.1997  
(151) 21.07.2000  
(540)

## BETA

(730) **BETA UTENSILI S.r.l.**, Via Volta 18, 20845 Sovico (MB), IT  
(740) ZIVKO MJATOVIC & PARTNERS s.r.o., Jugoslávských partyzánů 639/26, Praha 6, 16000  
(510) (6) kovové montážní klíče, bedny na nářadí, kovové háky, kovové kladky, kleštiny, klíny, drobné kovové zboží, kovové podložky, šroubové matice, navijáky, kovové podpěry, kovové svěrky, kovové šrouby, kovové úhelníky, kovové upínací stoly, kovové vodící lišty; (8) automobilové zvedáky, nářadí všeho druhu včetně ručních nástrojů, francouzské klíče, kladiva, kleště, klíče matkové, nýtové, šroubové, nástroje na řezání závitů, páky, stahováky.  
(511) 6, 8  
(210) O-122660

(111) **226484**  
(220) 18.06.1997  
(151) 21.09.2000  
(540)

## INSIGNIA

(730) **INSIGNIA, s.r.o.**, Konviktská 291/24, Praha 1 - Staré Město, 11000, CZ  
(740) KOREJZOVÁ & SPOL., v.o.s., JUDr. Petra Korejzová, advokátka, Korunní 810/104 E, Praha 10, 10100  
(510) (35) pronájem kancelářských zařízení a strojů, pomocné služby při provozu a vedení podniku jako jsou přijímání a odesílání došlé korespondence pro klienty, přijímání faxových zpráv pro klienty, vyřizování telefonických zpráv, zabezpečení krátkodobého pronájmu

kancelářských a/nebo jednacích prostorů, zabezpečení sekretářských a administrativních služeb, sjednání schůzek a jednání, obstarávání záležitostí u třetích osob, zhotovování kopií dokladů a materiálů, zprostředkování právních, účetních a daňových služeb, průzkumu trhu, podpory prodeje, reprezentace klienta; (36) zprostředkovatelské služby v oblasti obchodu s nemovitostmi, pronájem nemovitostí, správa nemovitostí, ostatní služby realitní kanceláře; (37) údržba a opravy nemovitostí, údržba a servis zařízení, strojů a vybavení budov, kancelář a provozních prostor.

(511) 35, 36, 37  
(210) O-123274

(111) **228018**  
(220) 09.06.1997  
(151) 20.11.2000  
(540)

# 오미자

## Omija

(730) **Noana, výrobní družstvo**, V Chotejně 1267/1, Praha 10, 10200, CZ

(510) (2) přírodní pryskyřice v surovém stavu, pryskyřičné roztoky(přírodní pryskyřice) v lehce těkavých rozpustidlech, barvy minerální, rostlinné, barvy z mízy, barviva všeho druhu a pro všechny účely, zejména například barviva a tinktury potravinářské, barviva pro tekutiny, též pro alkoholické likéry; (3) čistící vodička, oleje, pasty, prášky, mycí prostředky pro toaletní účely, mýdla všeho druhu a všech tvarů, mýdlové náhražky a směsi, šampony tekuté nebo v prášku, parfumerie, voňavkářské zboží, jakož i základní látky přírodní nebo syntetické pro květinové parfémy, vonné oleje, oleje čistící, éterické, éterické tresti a esence, kosmetické přípravky všeho druhu (např. do koupele, na opalování, krémy, masky, esence, přísady do koupelí, pomády, pudry, barviva), vlasové vody(lotions), tonika na vlasy, prostředky na regeneraci a vzrůst vlasů, výrobky na péči o vlasy, přípravky na odstraňování lupů, toaletní barviva vůbec (na vlasy, vousy, kosmetika), ústní vody, zubní pasty, pilulky a přípravky pro ošetřování, čištění a desinfekci úst(nikoliv medicínální), mycí prostředky pro toaletní účely, aroma do pečiva s éterickými oleji, rostliny a rostlinné výtažky obsažené ve tř. 3( např. máta, mátová silice); (5) výrobky lékárnické, veterinářské a hygienické, chemickofarmaceutické výrobky všeho druhu, preventivní preparáty pro humánní a veterinární použití, drogy farmaceutické, ženšenové léčivé přípravky a potravinové doplňky s léčivými účely, kůra, kořeny, květy a okvětní lístky medicínální, odvary(farm.), medicínální a bylinné oleje, výtažky a šťávy, elixíry (léky), mastilékárnické, medicínální emulze a tinktury, éterické roztoky (farm.), léčivé kapsle a kapky, nosní substance, hojivé náplasti, poly - opoterapeutické přípravky k odsunutí projevů stáří, přípravky pro tvorbu krve(farm.), výrobky z pramenitých, žředelných vod (farm.), výrobky z žředelných vod pro farmacii, prostředky do koupele (lékař.), lázeňské léčebné výrobky, léčebné přípravky pro lázně, lázně z přírodních minerálních vod, medicínální minerální bahno a rašelinový výluh pro koupele, léčebné přísady do koupelí, medicínální minerální vody upravené pro léčebné účely, medicínální soli, minerální soli pro léčebné účely, posilující potraviny a extrakty pro děti a nemocné, posilující sůl pro žaludek nebo pro nervy, povzbuzující prostředky (farm.), prostředky podporující trávení(farm.), potravinové doplňky obsažené ve tř. 5, výtažky bohaté na rostlinné bílkoviny pro výživu dětí a nemocných, potraviny a potravinové doplňky farmaceutické, dietetické potraviny a potravinové doplňky, nápoje a jiné výrobky pro léčebné účely, biologické potraviny a silící potraviny pro děti, nemocné a rekonvalescenty, výživa speciální potraviny pro nemocné a rekonvalescenty, přípravky výživné obsahující enzymy nebo biochemické katalyzátory pro děti a nemocné, dětská posilující výživa, dietní potraviny pro děti, kojenecká výživa, potraviny pro batolata, biologické výrobky pro lékárnické účely, pastilky farmac. (též minerální), bonbony, oplatky a karamely pro medicínální účely, léčivé byliny, medicínální čaje a alkoholy, medicínální vína a sirupy, žvýkačka léčebná, vitamínové přípravky, balzámy včetně balzámu na spáleniny, balzamičké vody, čichací soli, barviva a tinktury medicínální, desinfekční

prostředky (lékárnické nebo veterinární), pícní přísady léčebné, hygienické prostředky pro lékařství a pro osobní hygienu, kosmetické přípravky pro účely léčebné, drogistické a kosmetické výrobky související s péčí o zdraví a hygienu člověka, zdravotní mýdla a šampony a zubní pasty, medicínální přípravky pro ošetřování a dezinfekci úst, medicínální pomády, dezodoranty jiné než pro osobní hygienu, prášek na pokožku(farm.), prostředky proti lupům(farm.), prostředky proti mozolům a proti omrzlinám(farm.), vtírací posilující přípravky pro sportovce, výrobky pro zmírňování bolesti; (16) tiskoviny vůbec, též reklamní a propagační, tiskárenské výrobky, např. knihy, časopisy všeho druhu, brožury, obaly na láhve z vlnité lepenky, papír na balení lahví, lékařské receptáře, lepenkové krabice, lepenkové ražené zboží neobsažené v jiných třídách, inzertní listy, obrázky všeho druhu, reklamní tiskopisy, tiskoviny a papír, balící papír všeho druhu, papír reklamní papíry obchodní; (29) konzervované, sušené a zavařené, zmrazené nebo přemrazené ovoce a zelenina, ovoce a zelenina v sirupu, ovoce a zelenina vařené, zeleninové slupky a zeleninové plátky, jedlé oleje, rostlinné oleje potravinářské, rostlinné tuky jedlé, šťávy a rostlinné výtažky do požívatin, jedlé rostlinné výtažky pro potraviny, potravinové doplňky a výživné extrakty obsažené ve tř. 29 a používané pro výživu nebo jako přísada ve výživě, ženšen používaný jako přísada ve výživě, protein jakožto přísada do pokrmů (proteinové přípravky), proteiny pro výživu humánní, kulturistické potraviny a přípravky; (30) káva, čaj, kalao, kávové náhražky, nápoje připravené z kávy, kakaa nebo čokolády, med pravý nebo umělý, sirup melasový, koření všeho druhu, potravinové doplňky obsaž. ve tř. 30, přípravky aromatické(potravinářské), aromáty nebo aromy pro nápoje jiné než éterické oleje, aromáty do pečiva, bonbony všeobecné(kromě farmaceutických), cukrářské výrobky, žvýkací guma a žvýkací tablety neléčebné, tablety cukrářské, lékočičové výrobky cukrářské, tresty do potravin(kromě trestí éterických nebo éterických olejů), pastilky(cukrovinky), soli živné; (31) čerstvé ovoce a zelenina, kořeny a hlízy pro potravinářství, semena upravená k lidské výživě, byliny neléčebné, krmiva pro zvířata včetně výživných potravinových doplňků, výživné a posilující látky a krmné výtažky pro zvířata, píce všeho druhu, pícní přísady neléčebné, potravinářské přísady pro domácí zvířata, soli minerální pro zvířata, výrobky lesnické a zemědělské s posilujícím účinkem, živé rostliny; (32) šumivé a jiné nealkoholické nápoje, sirupy a jiné přípravky k přípravě nápojů, extrakty pro výrobu lihuprostých nápojů, kapsle a tresty pro výrobu likérů, minerální vody přírodní nebo umělé, nápoje osvěžující, nápoje s malým obsahem alkoholu, šťávy(výtažky) rostlinné jako nápoj, dietetické nápoje neléčebné; (33) alkoholické nápoje, alkoholické esence a extrakty, bylinná pálenka, bylinný likér, destiláty (nápoje), elixíry (alkohol. nápoje), esence do kořalek, lihoviny, šumivé nápoje, vína kromě vín medicínálních, tonická vína, posilující vína, vína a likéry pro trávení, žaludeční vína, žaludeční likér, tresty a výtažky alkoholické.

(511) 2, 3, 5, 16, 29, 30, 31, 32, 33  
(210) O-122933

(111) **290502**  
(220) 08.01.2007  
(151) 28.05.2007  
(540)

## CUVĚE DIANA

(730) **Zámecké vinařství Bzenec s.r.o.**, Zámecká 1508, Bzenec, 69681, CZ

(740) RETROPATENT s.r.o., Mgr. Kamil Kolátor, Dobiášova 1246/29, Liberec VI, 46006

(510) (32) nealkoholická vína, nealkoholické sekty; (33) vína všeho druhu, sekty, míchané nápoje s vínem, alkoholické nápoje (s výjimkou piv).

(511) 32, 33  
(210) O-444297



(111) **291123**  
(220) 26.01.2007  
(151) 27.06.2007  
(540)

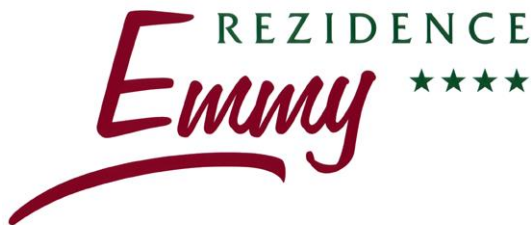

(591) Barevná  
(730) **G - REALITY s.r.o.**, U Nemocnice 430, Kolín III, 28002, CZ  
(510) (39) doprava, organizování cest; (41) zábava, sportovní aktivity, kulturní aktivity; (43) služby zajišťující stravování a nápoje, dočasné ubytování.  
(511) 39, 41, 43  
(210) O-444839

(111) **291267**  
(220) 26.01.2007  
(151) 03.07.2007  
(540)



(591) Barevná  
(730) **G - REALITY s.r.o.**, U Nemocnice 430, Kolín III, 28002, CZ  
(510) (39) doprava, organizování cest; (41) zábava, sportovní aktivity, kulturní aktivity; (43) služby zajišťující stravování a nápoje, dočasné ubytování.  
(511) 39, 41, 43  
(210) O-444841

(111) **291611**  
(220) 26.01.2007  
(151) 24.07.2007  
(540)



(730) **G - REALITY s.r.o.**, U Nemocnice 430, Kolín III, 28002, CZ  
(510) (35) propagační činnost, reklama, pomoc při řízení obchodní společnosti, obchodní administrativa, kancelářské práce; (36) služby finanční, služby

peněžní, služby nemovitosti; (37) stavebnictví, opravy, instalační služby; (39) doprava, organizování cest; (41) zábava, sportovní aktivity, kulturní aktivity; (43) služby zajišťující stravování a nápoje, dočasné ubytování; (44) péče o hygienu a krásu osob a zvířat; (45) bezpečnostní služby pro ochranu majetku a jednotlivců, osobní a sociální služby poskytované ostatními za účelem uspokojování potřeb jednotlivců.

(511) 35, 36, 37, 39, 41, 43, 44, 45  
(210) O-444840

(111) **292339**  
(220) 18.04.2007  
(151) 29.08.2007  
(540)

### Real-immo

(730) **CN Invest a.s.**, Komunardů 1584/42, Praha 7, Holešovice, 17000, CZ  
(510) (16) časopisy, periodika, formuláře, fotografie, grafické reprodukcce, kalendáře, katalogy, knihy, komiksy, noviny, obtisky, periodika, plakáty, pohlednice, prospekty, školní potřeby, tiskopisy, tiskoviny; (35) obchodní nebo podnikatelské informace, marketingové studie, obchodní management a podnikové poradenství, obchodní nebo podnikatelský průzkum, obchodní reklama, poradenství v obchodní činnosti, pronájem reklamních materiálů, pronájem reklamních ploch, průzkum trhu, reklama, rozšiřování reklamních nebo inzertních materiálů, správa hotelů, televizní reklama, vydávání reklamních nebo náborových, propagačních a inzertních textů, výstavy komerční a reklamní (organizování); (36) realitní kancelář; (41) vydávání knih, vydávání elektronických knih a časopisů online, organizování kulturních nebo vzdělávacích výstav, školení, vyučování, vzdělávací informace, vzdělávání.  
(511) 16, 35, 36, 41  
(210) O-447461

(111) **292659**  
(220) 23.11.2006  
(151) 19.09.2007  
(540)

### CORBIS

(730) **Unity Glory International Limited**, Flat/RM 1004 10F, Tung Wah Mansion, 199-203 Hennessy Road, Wanchai, Hong Kong, CN  
(740) Zeiner & Zeiner v.o.s., Mgr. Alexandr Vališ, Maiselova 15, Praha 1, 11000  
(510) (42) poskytování licenčních práv pro stahování a používání digitálních fotografií, ilustrací, zvuku, videa, písem, kusů kódu a grafiky, poskytování informací v oblasti digitálních fotografií, ilustrací, zvuku, videa, písem, kusů kódu, grafiky, nástrojů pro digitální návrh, software a hardware, kreativních procesů, vytváření způsobů a procesů týkajících se úpravy, použití a poskytování licencí vizuálního a zvukového obsahu, služby technické podpory, zejména řešení problémů s počítačovým hardwarem a softwarem vyskytujících se při odesílání a stahování digitálních fotografií, ilustrací, zvuku, videa, písem, kusů kódu a dalších prvků pro návrh prostřednictvím Internetu.  
(511) 42  
(210) O-443130

(111) **292973**  
(220) 07.05.2007  
(151) 26.09.2007  
(540)



(730) **Burda Praha spol. s r.o.**, Přemyslovská 2845/43, Praha 3, 13000, CZ  
(510) (16) časopisy a noviny, periodické a neperiodické tiskoviny; (41) nakladatelství, vydavatelství.  
(511) 16, 41  
(210) O-447937

(111) **293006**  
(220) 23.05.2007  
(151) 26.09.2007  
(540)



(730) **tédwa s.r.o.**, Hostýnská 520/14, Praha 10 - Malešice, 10800, CZ  
(510) (16) reklamní výrobky z papíru a lepenky, reklamní a propagační materiály, plakáty, prospekty, letáky a publikace, reklamní fotografie, samolepky, nápisy ze samolepicích fólií; (35) reklamní, propagační a aranžerská činnost, pomoc při přípravě a realizaci výstavních expozic, zhotovování reklamních nápisů a velkoplošných reklam, návrhy tiskových inzerátů, pronájem reklamních ploch, venkovní reklama, pronájem reklamních materiálů, pronájem reklamní doby v komunikačních médiích, reklama, reklama on-line v počítačové síti, reklamní agentury; (42) grafické práce, grafický design.  
(511) 16, 35, 42  
(210) O-448360

(111) **293159**  
(220) 16.05.2007  
(151) 03.10.2007  
(540)

**SLIZ**

(730) **Société des Produits Nestlé S.A.**, 1800 Vevey, CH  
(740) Zeiner & Zeiner v.o.s., Mgr. Alexandr Vališ, Maiselova 15, Praha 1, 11000  
(510) (30) káva, kávové výtažky, kávové přípravky a nápoje, ledová káva, kávové náhražky, výtažky kávových náhražek, přípravky a nápoje na základě kávových náhražek, cikorka, čaj, čajové výtažky, čajové přípravky a nápoje, ledový čaj, přípravky na základě sladu, kakao a kakaové přípravky a nápoje, čokoláda, čokoládové výrobky, čokoládové přípravky a nápoje, cukrovinky, sladkosti, bonbóny, žvýkačky, přírodní sladidla, pekařské výrobky, chleba, droždí, jemné pečivo, sušenky, moučníky, keksy, oplatky, karamely, pudinky, pojiva pro přípravu zmrzliny a/nebo dřeňové zmrzliny a/nebo šerbety a/nebo zmražené cukrovinky a/nebo

zmražené moučníky a/nebo jemné zmrzliny a/nebo zmražené zákusky a/nebo zmražené jogurty, med a medové náhražky, snídanové cereálie, müsli, kukuřičné vločky, tyčinky z cereálií, cereálie k přímé spotřebě, přípravky z cereálií, rýže, těstoviny, nudle, potraviny se základem rýže, mouky nebo cereálií, také ve formě hotových jídel, pizzy, sendviče, směsi potravinových těst a polotovary připravených těst, zálivky, sojová omáčka, kečup, aromatické nebo kořenící přípravky do jídla, jedlá koření, chuťové přísady, salátové zálivky, majonéza, hořčice, ocet, zmrzlina.

(511) 30  
(210) O-448150

(111) **293442**  
(220) 16.05.2007  
(151) 17.10.2007  
(540)



(730) **Balatka Martin**, Zásada 207, Zásada, 46825, CZ  
(510) (33) alkoholické nápoje (s výjimkou pív); (35) propagační činnost, reklama, pomoc při řízení obchodní činnosti, obchodní administrativa, kancelářské práce; (41) výchova, vzdělávání, zábava, sportovní a kulturní aktivity.  
(511) 33, 35, 41  
(210) O-448148

(111) **293446**  
(220) 18.05.2007  
(151) 17.10.2007  
(540)



(730) **La Food s.r.o.**, Kvítkovická 1533, Napajedla, 76361, CZ  
(740) Mgr. Jan Mráz, advokát, Štěpnická 1081, Uherské Hradiště, 68606  
(510) (5) nápoje, potraviny a potravinové doplňky určené pro zvláštní výživu s léčebnými účinky, dietetické nápoje a potraviny pro léčebné účely s výjimkou žvýkaček pro léčebné účely; (29) maso, ryby, drůbež, zvěřina, masové výtažky, houby, ovoce a zelenina sušené, konzervované, zavařené, nakládané a kandované, želé, džemy a marmelády, vejce, mléko a mléčné výrobky, mléčné nápoje, oleje a jedlé tuky, masové a zeleninové omáčky, masové a zeleninové konzervy, zelenina sušená, vařená, sterilovaná, masové a zeleninové směsi, masové a zeleninové krémy; (30) káva, čaj, rýže, tapioka, ságo, kávové náhražky a výrobky z nich, mouka a přípravky z obilnin, droždí, prášky do těsta, sůl, hořčice, ocet, led pro osvětlení, těstoviny, koření a kořenící směsi, omáčky pro ochucení, kečup, majonéza, salátové zálivky.  
(511) 5, 29, 30  
(210) O-448235

(111) **293474**

(220) 01.06.2007

(151) 17.10.2007

(540) **KB Centrum pro začínající podnikatele**(730) **Komerční banka, a.s.**, Na Příkopě 33/969, Praha 1, 11407, CZ

(510) (16) papírové nosiče informací, zejména tiskoviny, letáky, propagační materiály, plakáty, fotografie, psací a kancelářské potřeby, papírenské zboží; (35) inzertní, reklamní a propagační činnost, pomoc při řízení obchodní činnosti, obchodní administrativa, kancelářské práce, marketing; (36) služba finanční, peněžní, nemovitostní a pojišťovací, zejména přijímání vkladů od veřejnosti, poskytování úvěrů, investování do cenných papírů na vlastní účet, finanční pronájem (leasing), platební styk a zúčtování, vydávání platebních prostředků jako platebních karet, cestovních šeků, poskytování záruk, otevírání akreditivů, obstarávání inkasa, poskytování investičních služeb, obchodování na vlastní účet nebo na účet klienta s devizovými hodnotami a se zlatem, finanční makléřství, směnárenská činnost (nákup devizových prostředků), výkon funkce depozitáře, poskytování bankovních informací, pronájem bezpečnostních schránek, vydávání hypotečních zástavních listů a činnosti, které přímo souvisejí s činnostmi výše uvedenými, poradenské služby; (38) směnárenská služba, zejména zveřejňování a přenos zpráv a informací prostřednictvím počítačových a telekomunikačních prostředků a sítí, šíření informací prostřednictvím počítačových sítí a telekomunikačních sítí včetně Internetu, poskytování přístupu k on-line službám, služby webových portálů, komunikace a obchodní transakce v síti, služby datové sítě; (41) školící a vzdělávací činnosti.

(511) 16, 35, 36, 38, 41

(210) O-448667

(111) **293591**

(220) 01.06.2007

(151) 24.10.2007

(540) **FUNNY MUMMY**(730) **TESCOMA s.r.o.**, U Tescomy 241, Zlín, 76001, CZ

(740) JUDr. Zdeněk Hromádka, advokát, Rašínova 522, Zlín, 76001

(510) (8) jídelní přístroje, vidličky, nože, nožičky s vidličkou, nože na zeleninu, lžíce, lžičky, servírovací přístroje, rádlá, krájecí kolečka, otvíráky univerzální a konzerv neelektrické, otvíráky na korkové a korunkové uzávěry, multifunkční otvíráky, kráječe na ovoce a zeleninu, kráječe pizzy (neelektrické), kráječe sýrů (neelektrické), ozdobné kráječe neelektrické, škrabky (ruční nástroje), škrabky na zeleninu, porcovače neelektrické, kleště, kleště s vidličkou, kleště na cukr, na moučnický, na salát a na špagety, kleště na led, louskáčky ořechů, ozdobné kráječe a vykrajovače; (21) kuchyňské nářadí a ostatní pomůcky do kuchyně jako otvíráky lahví, formičky, mašlovačky, šlehačí metly, naběračky, stěrky, paličky, pěnovačky, obracečky, tvořítka na těsto, vykrajovátko na těsto, zdobičky, servírovací lopatky, šťouchadla brambor, stojany (věšáky) kuchyňského nářadí, závěsné lišty s háčky nekovové na kuchyňské náčiní.

(511) 8, 21

(210) O-448670

(111) **293592**

(220) 01.06.2007

(151) 24.10.2007

(540) **MONTI**(730) **TESCOMA s.r.o.**, U Tescomy 241, Zlín, 76001, CZ

(740) JUDr. Zdeněk Hromádka, advokát, Rašínova 522, Zlín, 76001

(510) (9) závěsné kuchyňské minutky, nástěnné kuchyňské váhy; (21) krájecí dřevěná prkénka s výklopným závěsným zásobníkem, závěsný blok na nože a nůžky nebo očílku, kořenky skleněné s dřevěným uzávěrem, závěsné kořenky skleněné s kovovým závěsným uzávěrem, kovové (drátěné) poličky jako kuchyňské potřeby, drátěné poličky na kořenky, drátěné stojany na kuchyňské náčiní, drátěné odkapávače/zásobníky na přístroje a nádoby, kovové závěsné zásobníky na potravinové fólie a papírové utěrky, kovové závěsné držáky poklic, podložky pod hrnce kovové, kovové závěsné stojany jako kuchyňské potřeby, kovové háčky jako kuchyňské potřeby, závěsné kovové tyče jako kuchyňské potřeby.

(511) 9, 21

(210) O-448671

(111) **293593**

(220) 01.06.2007

(151) 24.10.2007

(540)

**PRESIDENT**(730) **TESCOMA s.r.o.**, U Tescomy 241, Zlín, 76001, CZ

(740) JUDr. Zdeněk Hromádka, advokát, Rašínova 522, Zlín, 76001

(510) (8) vidličky, nože, nožičky s vidličkou, nože na zeleninu, lžíce, lžičky, řeznické a kuchyňské nože, očílky, sekáčky, sekáčky na led, sekáčky na zeleninu, sekáčky na maso (ruční nástroje), nůžky na drůbež, brousýky nožů, rádlá, krájecí kolečka, otvíráky univerzální na konzervy neelektrické, otvíráky na korkové a korunkové uzávěry, multifunkční otvíráky, otvíráky s nožem, kráječe na ovoce a zeleninu, kráječe sýrů (neelektrické), ozdobné kráječe neelektrické, škrabky (ruční nástroje), škrabky na zeleninu, odšťavňovače neelektrické, porcovače neelektrické (na zmrzlinu), kleště, kleště s vidličkou, kleště na cukr, na moučnický, na salát a na špagety, kleště na led, louskáčky ořechů, ozdobné kráječe a vykrajovače na těsto; (21) kuchyňské nářadí a ostatní pomůcky do kuchyně jako otvíráky lahví, mašlovačky, šlehačí metly, naběračky, stěrky, paličky, pěnovačky, cedníky, násypky, struhadla, servírovací lopatky, nádoby na použití v domácnosti nebo v kuchyni, solničky, pepřenky, cukřenky, máselníčky, kořenky a jejich soupravy, ruční mlýnky na koření, obracečky, šťouchadla brambor, držáky na cibuli, loupače na jablka, lisy na česnek, lisy na citron, věšáky kuchyňského nářadí, uzávěry na víno a šampaňské, kartáče na umývání nádobí.

(511) 8, 21

(210) O-448673

(111) **293594**

(220) 01.06.2007

(151) 24.10.2007

(540)

**SPACE LINE**(730) **TESCOMA s.r.o.**, U Tescomy 241, Zlín, 76001, CZ

(740) JUDr. Zdeněk Hromádka, advokát, Rašínova 522, Zlín, 76001

(510) (8) jídelní přístroje, vidličky, nože, nožičky s vidličkou, nože na zeleninu, lžíce, lžičky, rádlá, krájecí kolečka, otvíráky univerzální a konzerv neelektrické, otvíráky na korkové a korunkové uzávěry, multifunkční otvíráky, kráječe na ovoce a zeleninu, kráječe sýrů (neelektrické), ozdobné kráječe neelektrické, škrabky (ruční nástroje), škrabky na zeleninu, porcovače neelektrické, kleště, kleště s vidličkou, kleště na cukr, kleště na moučnický, kleště na salát, kleště na špagety, kleště na led, kleště-pinzeta, louskáčky ořechů, ozdobné kráječe a vykrajovače na těsto; (21) kuchyňské nářadí a ostatní pomůcky do kuchyně jako šlehačí metly, naběračky, stěrky, vařečky, paličky, pěnovačky, tvořítka na těsto, servírovací lopatky, obracečky, šťouchadla brambor, mašlovačky, věšáky kuchyňského nářadí, stojany na kuchyňské náčiní.

(511) 8, 21

(210) O-448674

(111) **293682**

(220) 23.03.2007

(151) 31.10.2007

(540)

**SENIOR ČAS**(730) **Plesník Jaroslav**, Dolení 36, Jilemnice, 51401, CZ

(740) Mgr. Václav Pacl, Pod Školou 1278, Šenov u Ostravy, 73934

(510) (9) magnetické nosiče zvukových záznamů, magnetické a kompaktní disky, DVD disky, magnetická média jako audio a video kazety a pásky, zvukové, magnetické a optické nosiče dat s výukovými a vzdělávacími programy, software, nahraný software na CD a DVD discích a magnetických médiích, zvukové a obrazové záznamy na optických, magnetických a magneticko-optických nosičích; (16) papír a papírenské zboží, tiskoviny a tiskárenské výrobky, spadající do této třídy, texty, administrativní a informativní tiskoviny, plakáty a transparenty, noviny, časopisy, periodické a neperiodické tiskoviny a publikace, papírový odpad; (35) inzertní a reklamní činnost, zpracování textů, rozmnožování propagačního materiálu, předvádění zboží, zprostředkování interaktivního obchodu s výrobky, obsaženými ve třídách I až 34, a to pomocí globálních komunikačních sítí (Internet), administrativní práce spadající do této třídy, styky s veřejností, vytváření obchodních a obchodně-informačních sítí, zprostředkování obchodních záležitostí, průzkum trhu a veřejného mínění; (38) přenos zpráv prostřednictvím počítačů, počítačových, datových a

telekomunikačních sítí (zejména prostřednictvím Internetu), šíření obsahu tištěných a elektronických periodik prostřednictvím Internetu, provoz elektronického internetového vzdělávacího portálu; (41) vydavatelská a nakladatelská činnost, vydávání novin, časopisů, periodických i neperiodických publikací, vydávání fotografií, pohlednic plakátů, formulářů, vydávání textů, s výjimkou reklamních nebo náborových, provádění korektur, výroba a šíření audiovizuálních děl, realizace programů celoživotního vzdělávání, pořádání odborných kurzů, školení a jiných vzdělávacích akcí, včetně lektorské činnosti, jazyková výuka, organizování a vedení konferencí, kongresů, seminářů, kolokvií a symposií, pořádání a řízení pracovních setkání a školení, elektronické publikování, vedení a provozování knihoven, organizování vzdělávacích výstav, vyučování, pořizování a půjčování videozáznamů a fotografií, půjčování audiovizuálních přístrojů, knih, novin, časopisů, půjčování filmů, videokazet, promítání filmů, provozování muzea, organizování a řízení rozhlasových a televizních kurzů, pronájem vzdělávacích a kulturních zařízení, pořádání vzdělávacích a kulturních seminářů, veletrhů a výstav, pořádání a organizování kulturních, společenských, zábavních nebo sportovních akcí, agenturní činnost a informační služby v oblasti vzdělávání, zprostředkování v oblasti vzdělávání, organizování a plánování večírků, organizování kulturních nebo vzdělávacích výstav (autogramiády, galerie, obrazárny), organizování vzdělávacích a zábavních soutěží, výchovně zábavné klubové služby, služby k zábavě a pobavení, spadající do třídy 41.

(511) 9, 16, 35, 38, 41  
(210) O-446752

(111) **293723**  
(220) 06.06.2007  
(151) 31.10.2007  
(540)



(730) Český národní podnik spol. s r.o., Melantrichova 17, Praha 1, 11000, CZ  
(740) RETROPATENT s.r.o., Mgr. Kamil Kolátor, Dobiášova 1246/29, Liberec, VI-Rochlice, 46006  
(510) (3) kosmetické výrobky a přípravky, přírodní kosmetika, mýdla, koupelové a sprchové přípravky, koupelové soli, éterické oleje, pleťová a tělová mléka, pleťové vody, šampóny, kondicionéry, barvy na vlasy, pleťové a tělové krémy, laky na vlasy, laky na nehty, opalovací kosmetika, líčidla, parfémy, toaletní vody, vody po holení, deodoranty a antiperspiranty, aromaterapeutické přípravky, masážní přípravky, zubní pasty, přípravky k péči o ústní dutinu, holicí přípravky, depilační přípravky; (39) balení kosmetických výrobků a přípravků.

(511) 3, 39  
(210) O-448848

(111) **293724**  
(220) 07.06.2007  
(151) 31.10.2007  
(540)



(730) Cestovní kancelář JUHÁSZ a.s., Masarykova třída 1323, Orlová, Lutyně, 73514, CZ  
(740) PROPATENT, Ing. Vlasta Sedláčková, Pod Pekařkou 1, Praha 4, 14700  
(510) (39) doprava, organizování cest /v tuzemsku i zahraničí/, doprava klientů na místo určení, sdělování informací ohledně cesty, informace týkající se tarifů a honorářů, jízdního řádu a dopravních způsobů; (41) zábava, sportovní a kulturní aktivity, služby, jejichž hlavním cílem jsou zábavy, rozptýlení a rekreace osob organizovaná agenturou v místech zájezdu; (43) nocleh dočasný, služby spojené s opatřováním ubytování a stravování v hotelích, penzionech, turistických zařízeních, služby cestovních kanceláří, které zajišťují ubytování v zařízeních pro turisty.  
(511) 39, 41, 43  
(210) O-448881

(111) **293965**  
(220) 17.05.2007  
(151) 14.11.2007  
(540)

**GEISHA**

(730) LOXUS s.r.o., Údolní 388/8, Brno, Veverí, 60200, CZ  
(740) Ing. Marie Jandová, patentový zástupce, Nerudova 1095, Kuřim, 66434  
(510) (36) bytovací kanceláře, správa nemovitostí, pronájem nemovitostí, pronájem nebytových prostor, zprostředkování nemovitostí; (41) provozování a pronájem zařízení sloužících k zábavě, oddechu, rozptýlení, regeneraci a rekondici včetně sportovních zařízení s výjimkou dopravních prostředků, provozování a pronájem heren a kasin, služby pro zábavu, oddech, rozptýlení, regeneraci a rekondici, zábavné parky, služby v oblasti estrády, kabarety, varieté, výchovně zábavné klubové služby, pořádání soutěží krásy, noční kluby, zprostředkovatelská a obstaravatelská činnost v uvedených oblastech této třídy, informace o možnostech zábavy a rozptýlení; (43) bytovací služby (hotely, penziony), hotelové služby, barové služby, restaurace, samoobslužné restaurace, kavárny, bufety, automaty (rychlé občerstvení), hostinská činnost, poskytování a rezervace přechodného ubytování, služby motelů, turistické noclehárny, zprostředkovatelská a obstaravatelská činnost v uvedených oblastech této třídy.  
(511) 36, 41, 43  
(210) O-448182

(111) **293973**  
(220) 23.05.2007  
(151) 14.11.2007  
(540)



(730) **Wiegondová Helena**, U Průhonu 477/16, Praha 7, 17000, CZ  
(510) (1) přípravky na konzervování potravin, chemické přípravky pro uzení masa, přípravky na změkčení nebo nakládání masa, oleje na konzervování potravin; (2) potravinářská barviva; (5) byliny na kouření pro lékařské účely; (7) parní kotle, sekáče na maso (stroje); (11) chladicí přístroje a zařízení; (18) střeva pro uzeniny; (29) konzervy masové, maso, maso (konzervované), vepřové maso, šunka, uzeniny, zahradní bylinky (konzervované); (30) sůl na konzervování potravin, koření, pojivo do uzenin; (35) řízení obchodních nebo průmyslových podniků.  
(511) 1, 2, 5, 7, 11, 18, 29, 30, 35  
(210) O-448375

(111) **294002**  
(220) 06.06.2007  
(151) 14.11.2007  
(540)

### VSHosting

(730) **VSHosting s.r.o.**, Sodomkova 1579/5, Praha 10 Hostivař, 10200, CZ  
(740) Advokátní kancelář Mašek, Kočí, Aujezdský, JUDr. Josef Aujezdský, Opletalova 1535/4, Praha 1 Nové Město, 11000  
(510) (35) reklama on-line v počítačové síti; (37) počítačové vybavení (montáž, údržba a opravy); (38) směrovací a spojovací služby pro telekomunikace, spojení pomocí sítě optických vláken, pronájem přístrojů pro přenos zpráv, pošta (elektronická), počítačová komunikace, poskytování telekomunikačních připojení ke globální počítačové síti, poskytování uživatelského přístupu ke globální počítačové síti; (39) archivace elektronicky uložených dat nebo dokumentů; (42) tvorba a správa webových stránek (pro třetí osoby), údržba počítačových programů, umístění webových stránek, počítače (pronájem), pronájem počítačového software, programování počítačové.  
(511) 35, 37, 38, 39, 42  
(210) O-448843

(111) **294003**  
(220) 06.06.2007  
(151) 14.11.2007  
(540)



(730) **VSHosting s.r.o.**, Sodomkova 1579/5, Praha 10 Hostivař, 10200, CZ  
(740) Advokátní kancelář Mašek, Kočí, Aujezdský, JUDr. Josef Aujezdský, Opletalova 1535/4, Praha 1 Nové Město, 11000  
(510) (35) reklama on-line v počítačové síti; (37) počítačové vybavení (montáž, údržba a opravy); (38) směrovací a spojovací služby pro telekomunikace, spojení pomocí sítě optických vláken, pronájem přístrojů pro přenos zpráv, pošta (elektronická), počítačová komunikace, poskytování telekomunikačních připojení ke globální počítačové síti, poskytování uživatelského přístupu ke globální počítačové síti; (39) archivace elektronicky uložených dat nebo dokumentů; (42) tvorba a správa webových stránek (pro třetí osoby), údržba počítačových programů, umístění webových stránek, počítače (pronájem), pronájem počítačového software, programování počítačové.  
(511) 35, 37, 38, 39, 42  
(210) O-448844

(111) **294017**  
(220) 08.06.2007  
(151) 14.11.2007  
(540)

### BG HitCoat

(730) **BG SYS HT, s.r.o.**, Holubova 389, Pardubice, 53003, CZ  
(740) ROTT, RŮŽIČKA & GUTTMANN Patentové, známkové a advokátní kanceláře, JUDr. Vladimír Rott, Vinohradská 37, Praha 2, 12000  
(510) (2) barvy, nátěry, laky, ochranné výrobky proti korozi, keramické povlaky (nátěry) k zabránění koroze, eroze a poškození povrchů materiálů; (17) tepelně odolné a tepelně izolační materiály a prostředky, žáruvzdorné izolační materiály, žáruvzdorné nátěry; (19) žáruvzdorné nekovové stavební materiály, žáruvzdorné vyzdívky a hmoty.  
(511) 2, 17, 19  
(210) O-448922

(111) **294033**  
(220) 18.06.2007  
(151) 14.11.2007  
(540)

### LITE

(730) **LITE - občanské sdružení**, Opletalova 1626/36, Praha 1, 11000, CZ  
(740) Mgr. Seidlová Radka, advokát, Mgr. Radka Seidlová, Jeremenkova 1171/102a, Praha 4, 14000  
(510) (16) učební a vyučovací pomůcky s výjimkou přístrojů; (41) výchova, vzdělávání, zábava, sportovní a kulturní aktivity.  
(511) 16, 41  
(210) O-449166

(111) **294197**  
(220) 04.07.2007  
(151) 21.11.2007  
(540)

The logo consists of the letters 'T&T' in a large, bold, sans-serif font, with the word 'trade' in a smaller, lowercase, sans-serif font directly below it.

(730) **T & T - trade, s.r.o.**, Politických vězňů 1511/5, Praha 1 - Nové Město, 11000, CZ

(510) (36) správa nemovitostí a majetku, pronájem nemovitostí a bytů; (37) stavebnictví, práce zednické, pokladačské, pokrývačské, instalatérské, truhlářské, tesařské, klempířské, opravárenské a údržbářské, úklidové služby; (43) restaurační a ubytovací služby, provozování veřejného stravování.

(511) 36, 37, 43  
(210) O-449734

(111) **294207**  
(220) 12.07.2007  
(151) 21.11.2007  
(540)

The logo features a stylized circular emblem on the left, composed of concentric circles and dots, resembling a gear or a target. To the right of the emblem, the words 'NEW FORCE' are written in a bold, uppercase, sans-serif font.

(730) **ZKL, a.s.**, Jedovnická 8, Brno, 62800, CZ

(740) **KANIA, SEDLÁK, SMOLA** Patentová a známková kancelář, Ing. Jiří Malůšek, Mendlovo nám. 1a, Brno, 60300

(510) (7) ložiska a jejich komponenty, součásti pro převod mechanického pohybu (valivá ložiska pro stroje, válečková ložiska, soudečková ložiska, kuličková ložiska, samomazná ložiska, kluzná ložiska), výstelky ložisek pro stroje, kroužky (klece) pro kuličková ložiska, ložiska pro hřídele, klikové hřídele, hřídele pro stroje, převodové hřídele (jiné než pro pozemní vozidla), hřídelové spojky, ložiskové čepy (části strojů), ložiskové skříně (části strojů), tělesa ložisek, pánve ložisek, ložiskové stojany a desky; (16) papír a papírenské zboží, reklamní a informační materiály, etikety, prospekty, plakáty, kalendáře, letáky, obtisky, papírové a plastické obaly všeho druhu spadající do této třídy, balicí papír, papírové tašky, umělohmotné tašky, krabice a krabičky papírové nebo lepenkové, papírové skládačky (obaly); (42) poradenská a konzultační činnost v oblasti technické přípravy a výroby ložisek, výzkum a vývoj nových výrobků, inovace výrobků, služby techniků, testovací a diagnostické služby, kontrola a zkoušení výrobků, řízení a sledování kvality výroby.

(511) 7, 16, 42  
(210) O-449924

(111) **294209**  
(220) 12.07.2007  
(151) 21.11.2007  
(540)

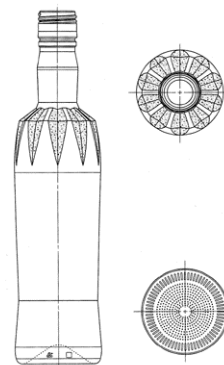

(730) **STOCK Plzeň-Božkov s.r.o.**, Palirenská 641/2, Plzeň-Božkov, 32600, CZ

(740) **Čermák a spol., Mgr. Lukáš Lorenc, Elišky Peškové 735/15, Praha 5, 15000**

(510) (16) propagační předměty z papíru a plastických hmot v rámci této třídy, zejména kalendáře, letáky, plakáty, karty, tužky, pera, kancelářské svorky; (33) alkoholické nápoje s výjimkou piva; (35) propagační činnost, reklamní činnost.

(511) 16, 33, 35  
(210) O-449927

(111) **294265**  
(220) 21.05.2007  
(151) 28.11.2007  
(540)



(591) Barevná

(730) **Skusil Michal**, Jelínkova 21a, Brno, 61600, CZ

(740) **Mgr. Petra Šternberská Pospíšilová, Hlinky 151/80, Brno, 60300**

(510) (35) služby - propagační činnost, reklama, propagace nabídek zájezdů a pobytných cestovních kanceláří na www stránkách, prodej internetové (on-line) reklamy, zadávání dat, správa databáze; (39) služby cestovní agentury, internetový (on-line) prodej a rezervace tuzemských i zahraničních zájezdů, rekreací a pobytných, poradenská činnost v oblasti cestovního ruchu, zprostředkovatelská činnost v oblasti cestovního ruchu, vše v rámci této třídy; (43) služby cestovní agentury (ubytování, stravování).

(511) 35, 39, 43  
(210) O-448274

(111) **294271**  
(220) 30.05.2007  
(151) 28.11.2007  
(540)

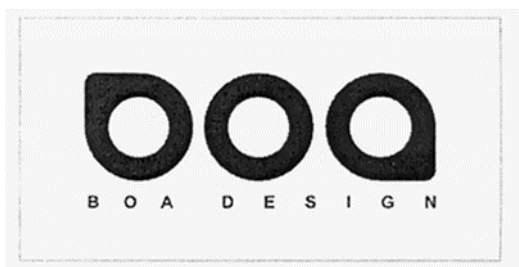

(730) **Mikošek Petr MgA.**, Liptaňské náměstí 890/2, Ostrava - Poruba, 70800, CZ

(740) Ing. Pavel Nádvorník s.r.o., Sokola Tůmy 1099/1, Ostrava-Mariánské Hory, 70900

(510) (14) vzácné kovy a jejich slitiny a výrobky z těchto látek nebo posvěceného nebo pozlaceného kovu, nejsou-li uvedeny v jiných třídách, klenoty, bižuterie, šperky, prsteny, drahokamy, hodinářské potřeby a chronometrické přístroje, knoflíky manžet, ozdobné jehlice, kazety na šperky; (18) kůže, imitace kůže, výrobky z těchto materiálů, které nejsou zahrnuty do jiných tříd, deštníky, slunečníky a hole, biče a sedlářské výrobky, kufry a zavazadla, kufry cestovní, kufříky, kufříky na doklady, kufříky na toaletní potřeby, aktovky (diplomatky), aktovky (školní), batohy, batohy pro horolezce, batohy turistické, brašny lovecké, brašny na nářadí (prázdné), chlebníky, kabelky, klíčenky, pouzdra na klíče, pouzdra na navštívenky, mošny, nákupní tašky, náprsní tašky, peněženky, ruksaky, ruksaky turistické, sítky nákupní, sportovní tašky, školní tašky, tašky (nákupní, náprsní, cestovní, lovecké), tašky na kolečkách, tašky plážové, torby, torny; (20) nábytek spadající do tř. 20, čalouněný nábytek, nábytek kovový a pro camping, nábytkové doplňky, ložní potřeby v rámci třídy (např. matrace do postelí, podhlavníky), zrcadla, rámy, výrobky nejmenované v jiných třídách ze dřeva, korku, rákosu, vrbového proutí, z rohu, kostí, slonoviny, kostic, želvoviny, jantaru, perleti, mořské pěny, náhražky všech těchto materiálů nebo náhražky z plastických hmot; (25) veškeré oděvy a oděvní doplňky, oblečení, konfekce, trička spadající do tř. 25, veškerá obuv spadající do tř. 25, kloboučnické zboží; (42) oděvní návrhářství, průmyslový design, navrhování obalů, obalový design, grafický design, umělecký design, projektová činnost, inženýrské práce (expertízy), tvorba a správa webových stránek, navrhování a vývoj počítačového hardwaru a softwaru.

(511) 14, 18, 20, 25, 42  
(210) O-448573

(111) **294392**  
(220) 11.06.2007  
(151) 04.12.2007  
(540)

(730) **Balcarová Miroslava**, Špálova 27, Žďár nad Sázavou 7, 59101, CZ

(740) Ing. Radmila Baumová, nám. Republiky 75/2, Žďár nad Sázavou 1, 59101

(510) (11) zařízení a výrobky pro vaření, pečení, smažení, topení, ohřívání, chlazení, větrání, úpravu vzduchu, úpravu a rozvod vody, zařízení na výrobu páry, vše pro kuchyňské i průmyslové účely a pro všechny druhy

paliv, a to včetně náhradních dílů a příslušenství, například kamna, pece, plynové, elektrické a kombinované sporáky, sporáky na tuhá paliva, vařidlové desky, trouby, grily, plynové kotle, průtokové ohřivače vody, elektrické vyhřívání zásobníky vody, plynová a elektrická topidla, odsavače par, mikrovlnné trouby, topinkovače, ledničky, mrazničky, chladničky; (35) zprostředkovatelská činnost v oblasti obchodu s výše uvedenými výrobky, zprostředkovatelská činnost v oblasti obchodu reklamy, internetový obchod s výše uvedenými výrobky, pořádání výstav k obchodním a reklamním účelům, činnost reklamní a inzertní, on-line inzerce, prezentace uživatelů na stránkách Word Wilde Web v počítačové síti Internet, systemizace informací do počítačových databází, předvádění zboží, marketing.

(511) 11, 35  
(210) O-448941

(111) **294408**  
(220) 28.06.2007  
(151) 04.12.2007  
(540)



(730) **DaCH cz, s.r.o.**, Bergmannova 96, Dolní Rychnov, 35604, CZ

(740) JUDr. Aleš Zábrš, Na Beránce 2, Praha 6, 16000

(510) (19) nekovové stavební materiály, zejména střešní krytina všeho druhu, zdící materiály, betonové zboží, malta, vápno, písek, šterk, cement, maltové a betonové směsi, stavební dříví; (37) stavby a opravy, zejména stavby, kompletace a opravy střech, pokrývačství, klempířství, tesařství, zednictví, zámečnictví; (39) doprava a skladování zboží, zejména silniční motorová doprava nákladní.

(511) 19, 37, 39  
(210) O-449597

(111) **294423**  
(220) 10.07.2007  
(151) 04.12.2007  
(540)



(730) **Vino Valtice s.r.o.**, Zámecká 239, Valtice, 69142, CZ

(740) Mgr. Jan Andrášek, advokát, Kopečná 20, Brno, 60200

(510) (16) tiskoviny, reklamní, propagační a informační materiály, etikety, obaly papírové a z plastů jinde neuvedené, obaly a tašky z papíru a plastů; (33) alkoholické nápoje (s výjimkou pív).

(511) 16, 33  
(210) O-449846

(111) **294424**  
(220) 10.07.2007  
(151) 04.12.2007  
(540)



(730) **Vino Valtice s.r.o.**, Zámecká 239, Valtice, 69142, CZ  
(740) Mgr. Jan Andrášek, advokát, Kopečná 20, Brno, 60200  
(510) (16) tiskoviny, reklamní, propagační a informační materiály, etikety, obaly papírové a z plastů jinde neuvedené, obaly a tašky z papíru a plastů; (33) alkoholické nápoje (s výjimkou pív).  
(511) 16, 33  
(210) O-449847

(111) **294426**  
(220) 10.07.2007  
(151) 04.12.2007  
(540)

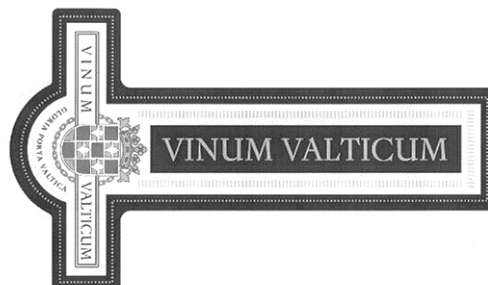

(730) **Vino Valtice s.r.o.**, Zámecká 239, Valtice, 69142, CZ  
(740) Mgr. Jan Andrášek, advokát, Kopečná 20, Brno, 60200  
(510) (16) tiskoviny, reklamní, propagační a informační materiály, etikety, obaly papírové a z plastů jinde neuvedené, obaly a tašky z papíru a plastů; (33) alkoholické nápoje (s výjimkou pív).  
(511) 16, 33  
(210) O-449849

(111) **294425**  
(220) 10.07.2007  
(151) 04.12.2007  
(540)



(730) **Vino Valtice s.r.o.**, Zámecká 239, Valtice, 69142, CZ  
(740) Mgr. Jan Andrášek, advokát, Kopečná 20, Brno, 60200  
(510) (16) tiskoviny, reklamní, propagační a informační materiály, etikety, obaly papírové a z plastů jinde neuvedené, obaly a tašky z papíru a plastů; (33) alkoholické nápoje (s výjimkou pív).  
(511) 16, 33  
(210) O-449848

(111) **294448**  
(220) 17.07.2007  
(151) 04.12.2007  
(540)



(591) Barevná  
(730) **Komerční banka, a.s.**, Na Příkopě 33/969, Praha 1, 11407, CZ  
(510) (9) speciální platební karty s magnetickým čipem, speciální platební karty bez magnetického čipu, ovládací a přístupové karty pro provádění obchodních transakcí pomocí výpočetní techniky a internetu, počítačové programy a softwarové vybavení počítačů pro internetové bankovníctví; (16) papírové nosiče informací, zejména tiskoviny, letáky, propagační materiály, plakáty, fotografie, psací a kancelářské potřeby, papírenské zboží; (35) inzertní, reklamní a propagační činnost, pomoc při řízení obchodní činnosti, obchodní administrativa, kancelářské práce, marketing; (36) služba finanční, peněžní, nemovitostní a pojišťovací, zejména přijímání vkladů od veřejnosti, poskytování úvěrů, investování do cenných papírů na vlastní účet, finanční pronájem (leasing), platební styk a zúčtování, vydávání platebních prostředků jako platebních karet, cestovních šeků, poskytování záruk, otevírání akreditivů, obstarávání inkasa, poskytování investičních služeb, obchodování na vlastní účet nebo na účet klienta s devizovými hodnotami a se zlatem, finanční makléřství, směnářské činnosti (nákup devizových prostředků), výkon funkce depozitáře, poskytování bankovních informací, pronájem bezpečnostních schránek, vydávání hypotečních zástavních listů a činnosti, které přímo souvisejí s činnostmi výše uvedenými; (38) komunikační služby, zejména zveřejňování a přenos zpráv a informací prostřednictvím počítačových a telekomunikačních sítí včetně Internetu, poskytování přístupu k on-line službám, služby webových portálů, komunikace a obchodní transakce v síti, služby datové sítě.



(511) 9, 16, 35, 36, 38  
(210) O-450036

(511) 36, 41, 43  
(210) O-450596

(111) **294449**  
(220) 17.07.2007  
(151) 04.12.2007  
(540)



(591) Barevná  
(730) **Komerční banka, a.s.**, Na Příkopě 33/969, Praha 1, 11407, CZ  
(510) (9) speciální platební karty s magnetickým čipem, speciální platební karty bez magnetického čipu, ovládací a přístupové karty pro provádění obchodních transakcí pomocí výpočetní techniky a internetu, počítačové programy a softwarové vybavení počítačů pro internetové bankovníctví; (16) papírové nosiče informací, zejména tiskoviny, letáky, propagační materiály, plakáty, fotografie, psací a kancelářské potřeby, papírenské zboží; (35) inzertní, reklamní a propagační činnost, pomoc při řízení obchodní činnosti, obchodní administrativa, kancelářské práce, marketing; (36) služba finanční, peněžní, nemovitostní a pojišťovací, zejména přijímání vkladů od veřejnosti, poskytování úvěrů, investování do cenných papírů na vlastní účet, finanční pronájem (leasing), platební styk a zúčtování, vydávání platebních prostředků jako platebních karet, cestovních šeků, poskytování záruk, otevírání akreditivů, obstarávání inkasa, poskytování investičních služeb, obchodování na vlastní účet nebo na účet klienta s devizovými hodnotami a se zlatem, finanční makléřství, směnárenské činnosti (nákup devizových prostředků), výkon funkce depozitáře, poskytování bankovních informací, pronájem bezpečnostních schránek, vydávání hypotečních zástavních listů a činnosti, které přímo souvisejí s činnostmi výše uvedenými; (38) komunikační služby, zejména zveřejňování a přenos zpráv a informací prostřednictvím počítačových a telekomunikačních prostředků a sítí, šíření informací prostřednictvím počítačových sítí a telekomunikačních sítí včetně Internetu, poskytování přístupu k on-line službám, služby webových portálů, komunikace a obchodní transakce v síti, služby datové sítě.

(511) 9, 16, 35, 36, 38  
(210) O-450037

(111) **294467**  
(220) 03.08.2007  
(151) 04.12.2007  
(540)



(730) **King's slots s. r. o.**, Rozvadov 7, Rozvadov, 34807, CZ  
(740) JUDr. Daniel Srnec, advokát, Na Poříčí 1071/17, Praha 1, 11000  
(510) (36) směnárenské služby; (41) provozování kasina; (43) hostinská činnost.

(111) **294527**  
(220) 18.06.2007  
(151) 11.12.2007  
(540)



(591) Barevná  
(730) **MEDOKS, s.r.o.**, Všemina 249, Všemina, 76315, CZ  
(740) Ing. Zdeněk Kučera, Dlouhá 207 (P.O.BOX 92), Slušovice, 76315  
(510) (30) cukrářské výrobky, cukroví a cukrovinky, čokoláda, koláče s náplní a bez náplně, dorty, sušenky, pečivo a pekařské polotovary k dopékání.  
(511) 30  
(210) O-449177

(111) **294630**  
(220) 04.06.2007  
(151) 19.12.2007  
(540)

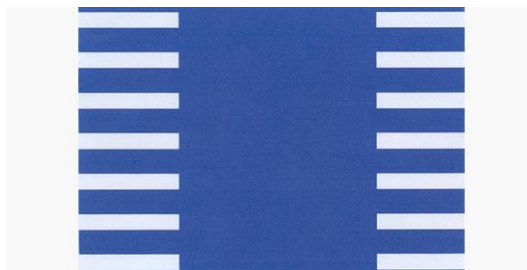

(591) Barevná  
(730) **Société des Produits Nestlé S. A.**, 1800 Vevey, CH  
(740) Zeiner & Zeiner v.o.s., Mgr. Alexandr Vališ, Maiselova 15, Praha 1, 11000  
(510) (5) bonbóny a pastilky proti kašli pro léčebné účely; (30) káva, kávové výtažky, kávové přípravky a nápoje, ledová káva, kávové náhražky, výtažky z kávových náhražek, přípravky a nápoje na základě kávových náhražek, cikorka, čaj, čajové výtažky, čajové přípravky a nápoje, ledový čaj, přípravky na základě sladu, kakao a kakaové přípravky a nápoje, čokoláda, čokoládové výrobky, čokoládové přípravky a nápoje, cukrovinky, sladkosti, bonbóny, žvýkačky, přírodní sladidla, pekařské výrobky, chleba, droždí, jemné pečivo, sušenky, moučníky, keksy, oplatky, karamely, pudinky, zmrzliny, pojíva pro přípravu zmrzliny a/nebo dřeňové zmrzliny a/nebo sorbety a/nebo zmražené cukrovinky a/nebo zmražené moučníky a/nebo jemné zmrzliny a/nebo zmražené zákusky a/nebo zmražené jogurty, med a medové náhražky, snídaněvé cereálie, muesli, kukuřičné vločky, tyčinky z cereálií, cereálie k přímé spotřebě, přípravky z cereálií, rýže, těstoviny, nudle, potraviny se základem rýže, mouky nebo cereálií, také ve formě hotových jídel, pizzy, sendviče, směsi potravinových těst a polotovary připravených těst, zálivky, sojová omáčka, kečup, aromatické nebo kořenící přípravky do jídla, jedlá koření, chut'ové přísady, salátové zálivky, majonéza, hořčice, ocet.

(511) 5, 30  
(210) O-448738

(111) **294631**  
(220) 04.06.2007  
(151) 19.12.2007  
(540)



(591) Barevná  
(730) **Société des Produits Nestlé S. A.**, 1800 Vevey, CH  
(740) Zeiner & Zeiner v.o.s., Mgr. Alexandr Vališ, Maiselova 15, Praha 1, 11000  
(510) (5) bonbóny a pastilky proti kašli pro léčebné účely; (30) káva, kávové výtažky, kávové přípravky a nápoje, ledová káva, kávové náhražky, výtažky z kávových náhražek, přípravky a nápoje na základě kávových náhražek, cikorka, čaj, čajové výtažky, čajové přípravky a nápoje, ledový čaj, přípravky na základě sladu, kakao a kakaové přípravky a nápoje, čokoláda, čokoládové výrobky, čokoládové přípravky a nápoje, cukrovinky, sladkosti, bonbóny, žvýkačky, přírodní sladidla, pekařské výrobky, chleba, droždí, jemné pečivo, sušenky, moučníky, keksy, oplatky, karamely, pudinky, zmrzliny, pojíva pro přípravu zmrzliny a/nebo dřeňové zmrzliny a/nebo sorbety a/nebo zmražené cukrovinky a/nebo zmražené moučníky a/nebo jemné zmrzliny a/nebo zmražené zákusky a/nebo zmražené jogurty, med a medové náhražky, snídaně cereálie, muesli, kukuričné vločky, tyčinky z cereálií, cereálie k přímé spotřebě, přípravky z cereálií, rýže, těstoviny, nudle, potraviny se základem rýže, mouky nebo cereálií, také ve formě hotových jídel, pizzy, sendviče, směsi potravinových těst a polotovary připravených těst, zálivky, sojová omáčka, kečup, aromatické nebo kořenící přípravky do jídla, jedlá koření, chuťové přísady, salátové zálivky, majonéza, hořčice, ocet.  
(511) 5, 30  
(210) O-448739

(111) **294636**  
(220) 06.06.2007  
(151) 19.12.2007  
(540)

### POPDOD

(730) **Pop Jan**, Na Kloboučku 339, Březnice, 26272, CZ  
(510) (18) kožená galanterie, aktovky, batohy, cestovní kufry, držadla kufrů, diplomaty, guma (části třmenů z -), chlebníky, kabelky, klíčenky, kojenci (popruhy na nošení kojenců), kostry kabelek, kozinka, kufry, kuffíky (diplomatické, na doklady, na toaletní potřeby), kůže (nitě, ozdoby, pásky, popruhy, sedlářské výrobky), mošny, náhubky, náprsní tašky, nákupní tašky, nářadí (brašny na -), navštívenky (pouzdra na -), neceséry cestovní (kožená galanterie), obojky pro zvířata (psí), oděvy (obaly na -), peněžky, ruksaky, pytle jako obaly (kožené), ruksaky turistické, sportovní tašky, školní tašky, tašky lovecké, tašky na kolečkách, tašky plážové, vaky na nošení dětí; (25) bačkory, barety, boty šněrovací, bundy sportovní, bundy sportovní s kapucí, čapky, čepice, čepice se štítkem, fotbalová obuv, gabardenové oděvy, galoše, holinky polovysoké, holinky vysoké, chrániče uší, kabátky krátké, kabátky svrchní, klobouky, kombinézy (oděvy), korzety (prádlo), korzety (spodní prádlo), kostýmy, obleky, košile, kování na obuv, kožesíny (oděvy), kravaty, košilky, kůže (oděvy), lyžařská obuv, obuv (svršky, koupací, plátěná, plážová, pro fotbal, sportovní), oděvy (pletené, pro cyklisty, motoristy, tělocvičné, z kůže, z napodobenin kůže), opasky (na peníze), pantofle, pásky ke kalhotám, plavky (pánské, dámské), pletené zboží, podešve pro obuv, podpatníky (vločky do boty pod patu), podrážky k obuvi, podrážky vnitřní, podšívky hotové konfekční, pokrývky hlavy, ponožky, potítka, prádlo (osobní, spodní, pohlcující pot, proti pocení), protiskluzné pomůcky pro obuv, přehozy, převlečníky (kabáty), přezůvky přes boty, psí

dečky, pulovry, punčocháče, punčochy, pytle na oděvy, pyžama, ramínka u dámského prádla, rukavice, rukávniky, rybářské vesty, řemínky prošívací pro obuv, saka, sandály (koupací), spodní prádlo, sportovní obuv, střevice (domácí), sukně, svetry, svršky obuvi, šály, šátky, šaty dámské, šerpy, šle, šněrovací obuv (boty), tílka, košilky, nátělníky, trepky, trička, vaky na oděvy, vesty, zástěry, závoje, zimníky, živůtky, župany; (41) agentury (umělecké módní), dálkové studium, informace o výchově a vzdělávání, kolokvium (organizování a vedení), organizování a vedení seminářů, pořádání a řízení pracovních setkání (školení), poskytování on-line elektronických publikací (bez možnosti stažení), služby v oblasti grafické úpravy, jiné než pro reklamní účely, školství, školení (pořádání a řízení), vyučování; (42) dárkové balení, design průmyslový, expertizy, grafický design, hosting webových stránek, instalace počítačových programů, kopírování počítačových programů, materiál (zkoušky), návrhářství oděvní, navrhování (průmyslový design), navrhování obalů (obalový design), počítačové programování, počítačové programy (aktualizace), počítačové systémy (tvorba), poskytování vyhledávačů pro Internet, projektové studie technické, pronájem počítačového software, pronájem počítačů, pronájem webových serverů, přenos dat nebo dokumentů z fyzických nosičů na elektronické nosiče, převod (konverze) dat a počítačových programů (ne fyzický), software (tvorba), strojřemění (výzkum v oboru -), textil (zkoušení), tvorba a správa webových stránek (pro třetí osoby), tvorba software, umělecká díla (ověřování pravosti), umělecký design, umístování webových stránek, webové servery (tvorba a správa), zkoušky materiálů.

(511) 18, 25, 41, 42  
(210) O-448853

(111) **294833**  
(220) 01.06.2007  
(151) 27.12.2007  
(540)



(730) **ACTIVA spol. s r.o.**, Veselská 686, Praha 9, 19900, CZ  
(740) Ing. Pavel Reichel, Lopatecká 14, Praha 4, 14700  
(510) (9) nosiče informací, obrazu nebo zvuku v rozsahu třídy 9, elektronické publikace; (16) nosiče informací v rozsahu třídy 16, tiskoviny, vstupenky, jízenky, plakáty, fotografie; (35) propagační, reklamní a inzertní činnost; (38) šíření informací prostřednictvím komunikačních sítí, např. Internetu, kabelových, bezdrátových nebo satelitních sítí, vytváření diskusních skupin pro on-line komunikaci; (41) výchova, zábava, sportovní a kulturní aktivity, služby pro pomoc a rozvoj fyzických a duševních schopností osob, služby určené k zábavě a k upoutání pozornosti, charitativní činnost v rámci této třídy.  
(511) 9, 16, 35, 38, 41  
(210) O-448687

(111) **294879**  
(220) 18.07.2007  
(151) 27.12.2007  
(540)



(730) **Raiffeisenbank a.s.**, Hvězdova 1716/2b, Praha 4, 14078, CZ  
(510) (36) bankovníctví.  
(511) 36  
(210) O-450070

(111) **294926**  
(220) 21.08.2007  
(151) 27.12.2007  
(540)



(730) **King's casino a.s.**, Rozvadov 7, Rozvadov, 34807, CZ  
(740) JUDr. Daniel Srnc, advokát, Na Poříčí 1071/17, Praha 1, 11000  
(510) (36) směnárenské služby; (41) provozování kasina; (43) hostinská činnost.  
(511) 36, 41, 43  
(210) O-451096

(111) **294949**  
(220) 01.06.2007  
(151) 02.01.2008  
(540)

### Activně dětem

(730) **ACTIVA spol. s r.o.**, Veselská 686, Praha 9, 19900, CZ  
(740) Ing. Pavel Reichel, Lopatecká 14, Praha 4, 14700  
(510) (9) nosiče informací, obrazu nebo zvuku v rozsahu třídy 9, elektronické publikace; (16) nosiče informací v rozsahu třídy 16, tiskoviny, vstupenky, jízdenky, plakáty, fotografie; (35) propagační, reklamní a inzertní činnost; (38) šíření informací prostřednictvím komunikačních sítí, např. Internetu, kabelových, bezdrátových nebo satelitních sítí, vytváření diskusních skupin pro on-line komunikaci; (41) výchova, zábava, sportovní a kulturní aktivity, služby pro pomoc a rozvoj fyzických a duševních schopností osob, služby určené k zábavě a k upoutání pozornosti, charitativní činnost v rámci této třídy.  
(511) 9, 16, 35, 38, 41  
(210) O-448688

(111) **294953**  
(220) 08.06.2007  
(151) 02.01.2008  
(540)



(591) Barevná  
(730) **APM Automotive s.r.o.**, Nádražní 104, Kdyně, 34506, CZ  
(510) (1) brzdová kapalina, chladicí kapaliny motorů, nemrzoucí směs do ostřikovačů skel automobilů; (4) motorové oleje; (7) filtry pro motory automobilů, řemeny pro motory, řemenice - části strojů; (9) autobaterie, nosiče informací v rozsahu třídy 9, jako například elektronické tiskoviny, zvukové a/nebo obrazové nosiče všeho druhu, počítačové programy (software); (12) náhradní díly pro automobily včetně doplňků, vyjma elektrického příslušenství pro automobily, zejména nápravy vozidel a jejich části, spojky, brzdy, brzdové obložení a čelisti, hydraulické obvody, tlumiče, pružiny pérování, řetězy, části karoserií, nárazníky, okna, stěrače, zpětná zrcátka, potahy sedadel, nosiče, kola, tažná zařízení, pneumatiky; (17) hadice ohebné nekovové pro chladiče automobilů; (35) zprostředkovatelská činnost v oblasti obchodu s náhradními díly a příslušenstvím pro automobily, poskytování informací a jiných informačních produktů komerčního nebo reklamního charakteru, komerční využití Internetu v oblasti komerčních internetových médií a vyhledávacích služeb, automatizované zpracování dat; (37) údržba a opravy motorových vozidel, technická poradenská činnost v oblasti autoopravárenství; (39) doprava, balení a skladování zboží; (41) pořádání seminářů a přednášková činnost v oblasti oprav a údržby motorových vozidel, nahrávání nosičů zvukových a/nebo obrazových, půjčování jejich záznamů, vydavatelská a nakladatelská činnost, zprostředkovatelská činnost v uvedených oblastech.  
(511) 1, 4, 7, 9, 12, 17, 35, 37, 39, 41  
(210) O-448909

(111) **294956**  
(220) 11.06.2007  
(151) 02.01.2008  
(540)

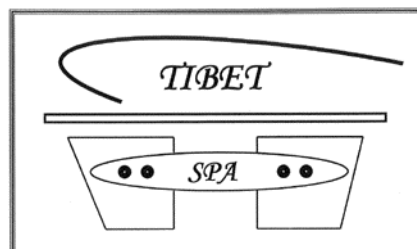

(730) **Kolthofová Eva PhDr.**, Pod Saharou 696, Libčice nad Vltavou, 25266, CZ  
(510) (3) kosmetické přípravky (peelingy, bahenní přípravky, aroma, masážní oleje, masážní krémy a gely, koupelové oleje, séra); (11) parní lůžko ke kosmetickým účelům; (44) lázeňské služby, parní lázně.  
(511) 3, 11, 44  
(210) O-448971

(111) **294968**  
(220) 28.06.2007  
(151) 02.01.2008  
(540)

### BEAS

(730) **DHABA, s.r.o.**, Nádražní 281, Mnichovice, 25164, CZ  
(740) Mgr. David Krofta, advokát, Újezd 450/40, Praha 1 - Malá Strana, 11801  
(510) (30) potraviny rostlinného původu připravené pro konzumaci nebo konzervování, s výjimkou mouky a přípravků z obilnin, chleba, pečiva, cukrovinek a zmrzliny; (40) zpracování potravin a surovin pro potravinářský průmysl, konzervování potravin; (43) restaurace, snack-bary, restaurace samoobslužné, rychlé občerstvení, restaurace podávající pokrmy přes ulici, služby poskytované v restauracích a jiných zařízeních podávajících pokrmy a nápoje připravené ke konzumaci, jakož i při prodeji (nabízení) pokrmových specialit, rozvoz jídla, catering, příprava hotových balených potravin.  
(511) 30, 40, 43  
(210) O-449537

(111) **294969**  
(220) 28.06.2007  
(151) 02.01.2008  
(540)

### DHABA

(730) **DHABA, s.r.o.**, Nádražní 281, Mnichovice, 25164, CZ  
(740) Mgr. David Krofta, advokát, Újezd 450/40, Praha 1 - Malá Strana, 11801  
(510) (30) potraviny rostlinného původu připravené pro konzumaci nebo konzervování, s výjimkou mouky a přípravků z obilnin, chleba, pečiva, cukrovinek a zmrzliny; (40) zpracování potravin a surovin pro potravinářský průmysl, konzervování potravin; (43) restaurace, snack-bary, restaurace samoobslužné, rychlé občerstvení, restaurace podávající pokrmy přes ulici, služby poskytované v restauracích a jiných zařízeních podávajících pokrmy a nápoje připravené ke konzumaci, jakož i při prodeji (nabízení) pokrmových specialit, rozvoz jídla, catering, příprava hotových balených potravin.  
(511) 30, 40, 43  
(210) O-449538

(111) **295427**  
(220) 29.06.2007  
(151) 24.01.2008  
(540)

# TINKAIR

(730) **ITALCHIMICI S. p. A.**, Via Pontina, 5, 00040 Pomezia, IT  
(740) PATENTSERVIS Praha a.s., Na Podkovce 281/10, Praha 4, 14700  
(510) (5) farmaceutické výrobky.  
(511) 5  
(210) O-449618

(111) **295517**  
(220) 03.09.2007  
(151) 24.01.2008  
(540)



(730) **PENAM, a.s.**, Cejl 504/38, Brno, Zábřovice, 60200, CZ  
(740) MIRA - patentová a známková kancelář, Blanka Fišerová, V Kapslovně 11, Praha 3, 13000  
(510) (5) pekárenské výrobky pro zvláštní výživu, diabetický chléb a bezlepkové výrobky, bezcholesterové potraviny a potravní doplňky obohacené vitamíny, léčivými bylinami, organickými a/nebo anorganickými látkami s přísadou ušlechtilých mikroorganismů pro léčebné účely, nutriční doplňky, dietetické a diabetické poživatiny a potraviny pro zvláštní výživu, klíčky z obilí, ze semen a z luštěnin, přípravky ze sladu, vitamíny a vitamínové přípravky, specifické doplňky pro výživu lidí, kojenecká a dětská strava, léčivé čaje a extrakty z nich - vše výše uvedené pro léčebné účely; (16) papír a výrobky z papíru, reklamní prospekty, plakáty, billboardy, poutače z papíru nebo z lepenky, obtisky, etikety, papírové skládačky (obaly), lepenka, lepenkové krabice, lepenka formovaná a ostatní lepenkové výrobky, kartonážní výrobky, tiskoviny, časopisy, periodika a veškeré polygrafické výrobky, papírové tašky a ochranné obaly všech druhů, tašky a obalové materiály z plastických hmot v rámci této třídy, ozdobné, propagační, reklamní, inzertní a upomínkové výrobky z papíru; (29) mléčné výrobky, tvarohové a mléčné zákusky, želatinové výrobky, šlehačka, vejce a výrobky z nich, hotová jídla a výrobky studené kuchyně z masa, ryb, drůbeže a zvířiny, ostatní hotová jídla vyrobená z potravin, spadajících do této třídy, výživové dietní doplňky živočišného původu v rámci této třídy, výrobky na bázi brambor, proteinové výrobky pro výživu, konzervované potraviny, spadající do této třídy, ovoce sušené nebo jinak upravené, upravený mák, arašidy, semena, ořechy a suché plody i jejich směsi v této třídě obsažené, směsi z konzervovaných luštěnin a z jedlých olejnin fortifikované rostlinnými a/nebo minerálními látkami, vitamíny a s přísadou speciálních ingrediencí pro další zpracování; (30) chléb, běžné, celozrnné a vícezrnné pečivo, tousty, bagety, pizzy, pečivo s masovými, sýrovými a zeleninovými náplněmi, koláče, záviny, buchty, bábovky, lívance, sladké pečivo, perníky a medovníky, dezerty, piškoty, pudinky, dorty, drobné cukroví, marcipánové a mandlové pečivo, cukrovinky, oplatky, jemné a trvanlivé pečivo, sušenky, suchary, pekárenské výrobky k dopečení, polotovary těstářských, pekárenských a cukrářských výrobků, výrobky z obilovin, z olejnin, ze semen a kukuřice, pekárenské výrobky plněné, čokoláda a pekárenské výrobky obsahující čokoládu, müsli výrobky, obilné, ovesné a kukuřičné vločky i jejich směsi, výrobky na bázi obilovin, rýže a výrobky z rýže, výrobky z pufované rýže, pekařské výrobky s obsahem amarantu, slunečnicových, sezamových a/nebo jiných semen, sušenky s amarantem, sojová mouka a výrobky z ní, slad pro lidskou spotřebu, kávové výrobky a výrobky obsahující extrakty z kávy, káva, čaj, kakao, čokoláda, cukr, med, tapioka, ságo, sůl, droždí, koření, mouky a mlynářské výrobky všech druhů, mouky obohacené vlákninou, veškeré těstoviny a výrobky obsahující těstoviny, těstářské a cukrářské výrobky, výrobky racionální výživy, zejména výrobky s minimálním obsahem cholesterolu, směsi z celozrnných obilnin, z luštěnin a z olejnin fortifikované rostlinnými a/nebo minerálními látkami, vitamíny a s přísadou speciálních ingrediencí pro další zpracování, náplně a polevy ve formě práškových směsí, výrobky na bázi sušené bramborové kaše, pekárenské, těstářské a cukrářské dietní výrobky, ne pro medicínální účely, výrobky extrudované a expandované, spadající do této třídy, popcorn, veškeré pekárenské, těstářské a cukrářské výrobky, včetně těchto výrobků mražených, výrobky studené kuchyně, občerstvení zhotovené z výrobků, spadajících do tř. 30, zmrzlina a výrobky z ní, žvýkačky, nápoje na bázi čokolády a kaka; (35) reklama, propagace a inzerce, marketing, služby organizačně-ekonomické, obchodní průzkum a pomoc při řízení obchodní činnosti, pomoc a

zprostředkovatelská činnost v oblasti potravin a v oblasti mlynářství, sladovnictví, pekařství, těstářství i cukrářství a služeb s tím souvisejících, propagace a inzerce prostřednictvím elektronických médií, dodavatelské služby pro třetí osoby, činnost v oblasti obchodu a služeb v rámci této třídy, internetový obchod, služby v oblasti importu a exportu.

(511) 5, 16, 29, 30, 35  
(210) O-451489

(111) **295518**  
(220) 03.09.2007  
(151) 24.01.2008  
(540)



- (730) **PENAM, a.s.**, Cejl 504/38, Brno, Zábřovice, 60200, CZ  
(740) MIRA - patentová a známková kancelář, Blanka Fišerová, V Kapslovně 11, Praha 3, 13000
- (510) (5) pekárenské výrobky pro zvláštní výživu, diabetický chléb a bezlepkové výrobky, bezcholesterové potraviny a potravní doplňky obohacené vitamíny, léčivými bylinami, organickými a/nebo anorganickými látkami s přísadou ušlechtilých mikroorganismů pro léčebné účely, nutriční doplňky, dietetické a diabetické poživatiny a potraviny pro zvláštní výživu, klíčky z obilí, ze semen a z luštěnin, přípravky ze sladu, vitamíny a vitamínové přípravky, specifické doplňky pro výživu lidí, kojenecká a dětská strava, léčivé čaje a extrakty z nich - vše výše uvedené pro léčebné účely; (16) papír a výrobky z papíru, reklamní prospekty, plakáty, billboardy, poutače z papíru nebo z lepenky, obtisky, etikety, papírové skládačky (obaly), lepenka, lepenkové krabice, lepenka formovaná a ostatní lepenkové výrobky, kartonážní výrobky, tiskoviny, časopisy, periodika a veškeré polygrafické výrobky, papírové tašky a ochranné obaly všech druhů, tašky a obalové materiály z plastických hmot v rámci této třídy, ozdobné, propagační, reklamní, inzertní a upomínkové výrobky z papíru; (29) mléčné výrobky, tvarohové a mléčné zákusky, želatinové výrobky, šlehačka, vejce a výrobky z nich, hotová jídla a výrobky studené kuchyně z masa, ryb, drůbeže a zvěřiny, ostatní hotová jídla vyrobená z potravin, spadajících do této třídy, výživové dietní doplňky živočišného původu v rámci této třídy, výrobky na bázi brambor, proteinové výrobky pro výživu, konzervované potraviny, spadající do této třídy, ovoce sušené nebo jinak upravené, upravený mák, arašidy, semena, ořechy a suché plody i jejich směsi v této třídě obsažené, směsi z konzervovaných luštěnin a z jedlých olejnin fortifikované rostlinnými a/nebo minerálními látkami, vitamíny a s přísadou speciálních ingrediencí pro další zpracování; (30) chléb, běžné, celozrnné a vícezrnné pečivo, tousty, bagety, pizzy, pečivo s masovými, sýrovými a zeleninovými náplněmi, koláče, záviny, buchty, bábovky, lívance, sladké pečivo, perníky a medovníky, dezerty, piškoty, pudinky, dorty, drobné cukroví, marcipánové a mandlové pečivo, cukrovinky, oplatky, jemné a trvanlivé pečivo, sušenky, suchary, pekárenské výrobky k dopečení, polotovary těstářských, pekárenských a cukrářských výrobků, výrobky z obilovin, z olejnin, ze semen a kukuřice, pekárenské výrobky plněné, čokoláda a pekárenské výrobky obsahující čokoládu, müsli výrobky, obilné, ovesné a kukuřičné vločky i jejich směsi, výrobky na bázi obilovin, rýže a výrobky z rýže, výrobky z pufované rýže, pekařské výrobky s obsahem amarantu, slunečnicových, sezamových a/nebo jiných semen, sušenky s amarantem, sojová mouka a výrobky z ní, slad pro lidskou spotřebu, kávové výrobky a výrobky obsahující extrakty z kávy, káva, čaj, kakao, čokoláda, cukr, med, tapioka, ságo, sůl, droždí, koření, mouky a mlynářské výrobky všech druhů, mouky obohacené vlákninou, veškeré těstoviny a výrobky obsahující těstoviny, těstářské a cukrářské výrobky, výrobky racionální výživy, zejména výrobky s minimálním obsahem cholesterolu, směsi z celozrnných obilnin, z luštěnin a z olejnin fortifikované rostlinnými a/nebo minerálními látkami, vitamíny a s přísadou speciálních ingrediencí pro

další zpracování, náplně a polevy ve formě práškových směsí, výrobky na bázi sušené bramborové kaše, pekárenské, těstářské a cukrářské dietní výrobky, ne pro medicínální účely, výrobky extrudované a expandované, spadající do této třídy, popcorn, veškeré pekárenské, těstářské a cukrářské výrobky včetně těchto výrobků mražených, výrobky studené kuchyně, občerstvení zhotovené z výrobků, spadajících do tř. 30, zmrzlina a výrobky z ní, žvýkačky, nápoje na bázi čokolády a kaka; (35) reklama, propagace a inzerce, marketing, služby organizačně-ekonomické, obchodní průzkum a pomoc při řízení obchodní činnosti, pomoc a zprostředkovatelská činnost v oblasti potravin a v oblasti mlynářství, sladovnictví, pekařství, těstářství i cukrářství a služeb s tím souvisejících, propagace a inzerce prostřednictvím elektronických médií, dodavatelské služby pro třetí osoby, činnost v oblasti obchodu a služeb v rámci této třídy, internetový obchod, služby v oblasti importu a exportu.

(511) 5, 16, 29, 30, 35  
(210) O-451490

(111) **295519**  
(220) 03.09.2007  
(151) 24.01.2008  
(540)



- (730) **PENAM, a.s.**, Cejl 504/38, Brno, Zábřovice, 60200, CZ  
(740) MIRA - patentová a známková kancelář, Blanka Fišerová, V Kapslovně 11, Praha 3, 13000
- (510) (5) pekárenské výrobky pro zvláštní výživu, diabetický chléb a bezlepkové výrobky, bezcholesterové potraviny a potravní doplňky obohacené vitamíny, léčivými bylinami, organickými a/nebo anorganickými látkami s přísadou ušlechtilých mikroorganismů pro léčebné účely, nutriční doplňky, dietetické a diabetické poživatiny a potraviny pro zvláštní výživu, klíčky z obilí, ze semen a z luštěnin, přípravky ze sladu, vitamíny a vitamínové přípravky, specifické doplňky pro výživu lidí, kojenecká a dětská strava, léčivé čaje a extrakty z nich - vše výše uvedené pro léčebné účely; (16) papír a výrobky z papíru, reklamní prospekty, plakáty, billboardy, poutače z papíru nebo z lepenky, obtisky, etikety, papírové skládačky (obaly), lepenka, lepenkové krabice, lepenka formovaná a ostatní lepenkové výrobky, kartonážní výrobky, tiskoviny, časopisy, periodika a veškeré polygrafické výrobky, papírové tašky a ochranné obaly všech druhů, tašky a obalové materiály z plastických hmot v rámci této třídy, ozdobné, propagační, reklamní, inzertní a upomínkové výrobky z papíru; (29) mléčné výrobky, tvarohové a mléčné zákusky, želatinové výrobky, šlehačka, vejce a výrobky z nich, hotová jídla a výrobky studené kuchyně z masa, ryb, drůbeže a zvěřiny, ostatní hotová jídla, vyrobená z potravin spadajících do této třídy, výživové dietní doplňky živočišného původu v rámci této třídy, výrobky na bázi brambor, proteinové výrobky pro výživu, konzervované potraviny, spadající do této třídy, ovoce sušené nebo jinak upravené, upravený mák, arašidy, semena, ořechy a suché plody i jejich směsi v této třídě obsažené, směsi z konzervovaných luštěnin a z jedlých olejnin fortifikované rostlinnými a/nebo minerálními látkami, vitamíny a s přísadou speciálních ingrediencí pro další zpracování; (30) chléb, běžné, celozrnné a vícezrnné pečivo, tousty, bagety, pizzy, pečivo s masovými, sýrovými a zeleninovými náplněmi, koláče, záviny, buchty, bábovky, lívance, sladké pečivo, perníky a medovníky, dezerty, piškoty, pudinky, dorty, drobné cukroví, marcipánové a mandlové pečivo, cukrovinky, oplatky, jemné a trvanlivé pečivo, sušenky, suchary, pekárenské výrobky k dopečení, polotovary těstářských, pekárenských a cukrářských výrobků, výrobky z obilovin, z olejnin, ze semen a kukuřice, pekárenské výrobky plněné, čokoláda a pekárenské výrobky obsahující čokoládu, müsli výrobky, obilné, ovesné a kukuřičné vločky i jejich směsi, výrobky na bázi obilovin, rýže a výrobky z rýže, výrobky z pufované rýže, pekařské výrobky s obsahem amarantu,

slunečnicových, sezamových a/nebo jiných semen, sušenky s amarantem, sojová mouka a výrobky z ní, slad pro lidskou spotřebu, kávové výrobky a výrobky obsahující extrakty z kávy, káva, čaj, kakao, čokoláda, cukr, med, tapioka, ságo, sůl, droždí, koření, mouky a mlynářské výrobky všech druhů, mouky obohacené vlákninou, veškeré těstoviny a výrobky obsahující těstoviny, těstářenské a cukrářské výrobky, výrobky racionální výživy, zejména výrobky s minimálním obsahem cholesterolu, směsi z celozrnných obilnin, z luštěnin a z olejin fortifikované rostlinnými a/nebo minerálními látkami, vitamíny a s přísadou speciálních ingrediencí pro další zpracování, náplně a polevy ve formě práškových směsí, výrobky na bázi sušené bramborové kaše, pekárenské, těstářenské a cukrářské dietní výrobky, ne pro medicijní účely, výrobky extrudované a expandované, spadající do této třídy, popcorn, veškeré pekárenské, těstářenské a cukrářské výrobky, včetně těchto výrobků mražených, výrobky studené kuchyně, občerstvení zhotovené z výrobků, spadajících do tř. 30, zmrzlina a výrobky z ní, žvýkačky, nápoje na bázi čokolády a kakaa; (35) reklama, propagace a inzerce, marketing, služby organizačně-ekonomické, obchodní průzkum a pomoc při řízení obchodní činnosti, pomoc a zprostředkovatelská činnost v oblasti potravin a v oblasti mlynářství, sladovnictví, pekařství, těstářství i cukrářství a služeb s tím souvisejících, propagace a inzerce prostřednictvím elektronických médií, dodavatelské služby pro třetí osoby, činnost v oblasti obchodu a služeb v rámci této třídy, internetový obchod, služby v oblasti importu a exportu.

(511) 5, 16, 29, 30, 35  
(210) O-451491

(111) **295733**

(220) 17.09.2007

(151) 30.01.2008

(540)

### Ciphin...a infekce nemá šanci

(730) **Zentiva, a.s.**, Einsteinova 24, Bratislava, 85101, SK

(740) Rott, Růžička & Guttman Patentové, známkové a advokátní kanceláře, Ing. Ludmila Kavínková, Vinohradská 37, Praha 2, 12000

(510) (5) léčiva, farmaceutické přípravky humánní.

(511) 5

(210) O-451927

(111) **295782**

(220) 10.05.2007

(151) 06.02.2008

(540)



(591) Barevná

(730) **Gieček Jaromír Ing.**, Bilovecká 69/48, Ostrava, 72100, CZ

(740) Mgr. Radim Kubica, O. Lysohorského 702, Frýdek-Místek, 73801

(510) (9) přístroje pro pořizování, přenos a reprodukci zvuku a obrazu, jako například televizory, radiopřijímače, gramofony, magnetofony, videorekordéry, přístroje na přehrávání magnetofonových kazet, CD a DVD, zesilovače, reproduktory, antény, satelitní přijímače, kabely a jiné vodiče, zásuvky, zástrčky, konektory a jiná podobná připojení, vypínače, dálkové ovladače, náhradní díly přístrojů uvedených v této třídě, filmové kamery, exponované filmy, kreslené filmy, hologramy, kinofilmy, magnetické pásky, pásky pro zvukové záznamy, mikrofony, nosiče dat magnetické, nosiče dat optické, nosiče zvukových nahrávek, nosiče zvukových záznamů, obrazovky, optické disky, kompaktní CD ROM, počítačové hry, diaprojektory, diskety, televizní hry, hrací přístroje fungující po připojení na televizní přijímače, televizní přístroje, videokamery, videokazety, videopásky, videotelefon, nosiče dat, nahrané i nenahrané nosiče zvukových nebo zvukově obrazových záznamů, filmy

zvukové, filmové kamery, filmové přístroje; (38) šíření audiovizuálních programů; (41) tvorba televizních programů, výchovná a zábavní činnost, kulturní a sportovní aktivity, vydavatelská a nakladatelská činnost, výroba audiovizuálních programů, výroba televizních programů, dabing, pronájem dekorací, digitální zpracování obrazu, elektronické publikování (DTP), estrády, filmová studia, filmová tvorba, pronájem filmových promítaček a jejich příslušenství, půjčování filmů, fotografování, informace o možnostech zábavy, informace o výchově a vzdělávání, vydávání knih, organizování a vedení konference, korespondenční kurzy, služby nahrávacího studia, nahrávání videopásek, obrazové zpravodajství, organizování kulturních nebo vzdělávacích výstav, organizování vzdělávacích nebo zábavných soutěží, zábavné parky, pronájem osvětlovacích zařízení pro divadla nebo televizní studia, provozování her on-line, předprodej vstupenek, psaní scénářů, reportéřské služby, školení, vyučování, televizní zábava, služby v zábavě, výroba divadelních nebo jiných představení, nahrávání nosičů zvukových nebo obrazově zvukových, agenturní činnost v oblasti kultury, výroba audiovizuálních programů, pronájem zařízení pro výrobu filmových a jiných audiovizuálních programů, jakož i zprostředkování těchto činností, půjčování nahraných zvukových a zvukově obrazových záznamů, vyučování v oboru umění, služby odborníků v audiovizuální oblasti při tvorbě, distribuci, exploataci filmů a jiných audiovizuálních děl, spadající do této třídy, poskytování a zprostředkování služeb a činností souvisejících s výrobou a užitím filmových a jiných audiovizuálních pořadů; (45) správa autorských práv, včetně jejich převodů v audiovizuální oblasti i při užití děl jiným způsobem, obchodování s právy a převody práv v audiovizuální oblasti i při užití děl jiným způsobem, prodej, nákup a jiné převody práv souvisejících s výrobou a užitím filmových a jiných audiovizuálních programů, jakož i jejich zprostředkování, vše v rámci této třídy.

(511) 9, 38, 41, 45

(210) O-447983

(111) **295785**

(220) 01.06.2007

(151) 06.02.2008

(540)

### CLUB

(730) **TESCOMA s.r.o.**, U Tescomy 241, Zlín, 76001, CZ

(740) JUDr. Zdeněk Hromádka, advokát, Rašínova 522, Zlín, 76001

(510) (21) nádoby na smetanu, stolovací nádoby na olej a ocet a jejich soupravy, dózy na potraviny, solničky, pepřenky, cukřenky, kořenky a jejich soupravy, stojánky na párátko, stojánky na ubrousky, držáky na ubrousky, mlýnky na koření, s výjimkou nádob na vaření.

(511) 21

(210) O-448672

(111) **295793**

(220) 27.06.2007

(151) 06.02.2008

(540)



(730) **Metrostav a.s.**, Koželužská 5/2246, Praha 8, 18000, CZ

(740) Ing. Pavel Reichel, Lopatecká 14, Praha 4, 14700

(510) (6) kovové stavební a konstrukční materiály, kovové výrobky v rozsahu třídy 6; (37) stavebnictví, včetně oprav, údržby a instalačních služeb všeho druhu v rozsahu třídy 37; (42) inženýrsko technické a projekční služby, návrhy konstrukcí ve tř. 42.

(511) 6, 37, 42  
(210) O-449615

(111) **295834**  
(220) 27.08.2007  
(151) 06.02.2008  
(540)



(591) Barevná  
(730) **Bílý králík, s.r.o.**, Mastník 35, Mastník, 67522, CZ  
(510) (28) sportovní potřeby v rámci této třídy, potřeby pro sportovní hry a sportovní nářadí určené pro volný čas, rekondici a regeneraci v rámci této třídy, včetně nářadí pro letní a zimní sporty, posilovací stroje a přístroje pro tělesná cvičení, trenažéry; (41) činnost vyučovací, výchovná, vzdělávací a zábavní, provozování sportovních zařízení a zařízení sloužících regeneraci a rekondici, včetně fit centra a posilovny, pořádání kurzů aerobiku, indoor cycling, provozování bazény, pořádání sportovních a výchovných akcí, pořádání sportovních a výchovných pobytů, pořádání kurzů pro cvičitele aerobiku, trenéry a rozhodčí, pořádání tělovýchovných kurzů a činnost sportovních instruktorů, půjčování tělovýchovného nářadí, organizování sportovních soutěží, elektronické publikování se zaměřením na fitness a zdravý životní styl, poradenství sportovní; (44) provozování zařízení sloužících k regeneraci a rekondici, sauny, solária, masérské služby, pobyty se zaměřením na snižování nadváhy, vše v rámci této třídy.  
(511) 28, 41, 44  
(210) O-451264

(111) **295964**  
(220) 01.06.2007  
(151) 13.02.2008  
(540)

### HOME PROFI

(730) **TESCOMA s. r. o.**, U Tescomy 241, Zlín, 76001, CZ  
(740) JUDr. Zdeněk Hromádka, advokát, Rašínova 522, Zlín, 76001  
(510) (8) kuchyňské nože a jejich soupravy; (21) sady nádobí (hrnce, kastroly, rendlíky, pánve) včetně poklic, mlékovary, tlakové hrnce.  
(511) 8, 21  
(210) O-448675

(111) **296197**  
(220) 23.05.2007  
(151) 20.02.2008  
(540)



(730) **FITE, a.s.**, Výstavní 2224/8, Ostrava - Mariánské Hory, 70951, CZ  
(740) Ing. Josef Bocek, Dělnická 19/1168, Havířov, 73601  
(510) (7) stroje s mechanickým pohonem; (12) vozidla, dopravní prostředky; (13) střelivo, výbušniny a střelné zbraně; (35) ekonomická činnost, zprostředkování obchodních záležitostí se stroji s mechanickým pohonem, s povrchovou úpravou materiálů a výrobků pomocí plazmové technologie, se znehodnocováním střeliva a střelných zbraní, s ničením výbušnin a s nakládáním s odpady; (36) pronájem movitostí a nemovitostí, nákup a prodej nemovitostí, zprostředkování obchodních záležitostí s pronájmem movitostí a nemovitostí, s nákupem a prodejem nemovitostí; (37) provádění jednoduchých staveb a poddodávek pro výše uvedené stavby, opravy motorových vozidel; (39) silniční motorová doprava, přeprava střeliva a střelných zbraní; (40) povrchové úpravy materiálů a výrobků pomocí plazmové technologie, znehodnocování střeliva a střelných zbraní, ničení výbušnin, podnikání v oblasti nakládání s odpady; (42) projektová činnost v investiční výstavbě, projektování elektrických zařízení, výzkum a vývoj střeliva, výbušnin a střelných zbraní, inženýrsko-technická činnost ve výše uvedených oblastech.  
(511) 7, 12, 13, 35, 36, 37, 39, 40, 42  
(210) O-448364

(111) **296375**  
(220) 03.08.2007  
(151) 27.02.2008  
(540)

### King's casino

(730) **King's casino a.s.**, Rozvadov 7, Rozvadov, 34807, CZ  
(740) JUDr. Daniel Srnec, advokát, Na Pořiči 1071/17, Praha 1, 11000  
(510) (36) směnárenské služby; (41) provozování kasina; (43) hostinská činnost.  
(511) 36, 41, 43  
(210) O-450593

(111) **296376**  
(220) 03.08.2007  
(151) 27.02.2008  
(540)

### Casino king's

(730) **King's casino a.s.**, Rozvadov 7, Rozvadov, 34807, CZ  
(740) JUDr. Daniel Srnec, advokát, Na Pořiči 1071/17, Praha 1, 11000  
(510) (36) směnárenské služby; (41) provozování kasina; (43) hostinská činnost.  
(511) 36, 41, 43  
(210) O-450594

(111) **296377**  
(220) 03.08.2007  
(151) 27.02.2008  
(540)

### King's slots

(730) **King's slots s.r.o.**, Rozvadov 7, Rozvadov, 34807, CZ  
(740) JUDr. Daniel Srnec, advokát, Na Pořiči 1071/17, Praha 1, 11000  
(510) (36) směnárenské služby; (41) provozování kasina; (43) hostinská činnost.  
(511) 36, 41, 43  
(210) O-450595

(111) **296821**  
(220) 24.09.2007  
(151) 11.03.2008  
(540)

**Raiffeisenbank - banka inspirovaná  
klienty**

(730) **Raiffeisenbank a.s.**, Hvězdova 1716/2b, Praha 4, 14078, CZ  
(510) (36) bankovníctví.  
(511) 36  
(210) O-452156

(111) **296909**  
(220) 12.11.2007  
(151) 11.03.2008  
(540)



(730) **FATRA, a.s.**, tř. T. Bati 1541, Napajedla, 76361, CZ  
(510) (17) izolace proti vlhkosti staveb, izolační materiály, izolační tkaniny; (19) geotextilie, stavební hmoty nekovové; (24) textilie, textilie netkané.  
(511) 17, 19, 24  
(210) O-453629

(111) **297002**  
(220) 29.10.2007  
(151) 18.03.2008  
(540)

**CNCF**

(730) **Česká společnost pro jakost, z.s.**, Novotného lávka 200/5, Praha 1 - Staré Město, 11000, CZ  
(740) HM PARTNERS s.r.o., Ing. Zdeněk Michálek, Štefánikova 1163/12, Kopřivnice, 74221  
(510) (35) podpora rozvoje jakosti výrobků, služeb a života formou propagace, organizace odborných kontaktů a spolupráce s jinými organizacemi; (41) pořádání konferencí, seminářů a jiných shromáždění, výchova a vzdělávání k jakosti, vydávání odborné literatury; (42) poradenství, konzultace, projekty a expertizy, certifikace systémů a výrobků, certifikace osob.  
(511) 35, 41, 42  
(210) O-453208

(111) **297150**  
(220) 08.11.2007  
(151) 25.03.2008  
(540)



(730) **Českomoravská kynologická jednota, z.s.**, Lešanská 1176/2a, Praha 4 - Chodov, 14100, CZ  
(740) Ing. Vladimír Čmejla, patentový zástupce, Pavlická 160/1, Praha 5, 15521  
(510) (9) filmy a videozáznamy z oblastí kynologie; (16) tiskoviny, zejména časopisy, periodika, knihy z oblasti kynologie; (35) propagační činnost, administrativní a ekonomické zabezpečení činnosti chovatelských stanic v oblasti kynologie; (41) organizační zabezpečení kynologické činnosti v rámci ČR a ve vztahu k Mezinárodní kynologické federaci (FCI), publikační činnost.  
(511) 9, 16, 35, 41  
(210) O-453567

(111) **297363**  
(220) 06.06.2007  
(151) 22.04.2008  
(540)

**dědek kořenář**

(730) **NOVY s.r.o.**, Přeloučská 226, Pardubice, Staré Ččivice, 53006, CZ  
(740) Bohemia Patent, Ing. Jana Vandělíková, Vodičkovka 791/41, Praha 1 - Nové Město, 11000  
(510) (3) drogistické a hygienické výrobky v rámci této třídy, toaletní potřeby, čisticí výrobky, výrobky z léčivých rostlin pro kosmetické účely, kosmetické oleje, masti a extrakty; (5) výrobky z léčivých rostlin, sušené bylinné směsi, oleje, masti a extrakty s léčivým účinkem, léčivé bylinné sirupy, léčivé čaje, dietní, výživné, bezcholesterolové a bezlepkové výrobky, dietetické potraviny, potravní doplňky, klíčky z obilí, ze semen a z luštěnin, přípravky ze sladu - vše pro léčebné účely; (9) elektrické stroje a přístroje v rámci této třídy, data, databáze a jiné informační produkty na magnetických, elektronických a optických nosičích, související software a hardware, nosiče dat všeho druhu spadající do tř. 9, elektronické a datové sítě, pohledy ilustrované se zvukovou nahrávkou, nosiče záznamů nahrané i nenahrané, videokazety nahrané i nenahrané, audiokazety nahrané i nenahrané, audiovizuální programy, audioprogramy, audiovizuální díla, audiovizuální díla v digitální podobě, filmy, hudební díla, CD a DVD disky, informace a záznamy v elektronické podobě, multimediální aplikace, elektronické multimediální nebo elektronické informační katalogy, elektronické časopisy, elektronická periodika a knihy v elektronické podobě, obaly na zvukové nosiče a videokazety; (16) tiskoviny všeho druhu, periodické a neperiodické publikace, knihy, časopisy, informační brožury, příručky, letáky, tiskopisy, plakáty, výrobky z papíru v rámci této třídy; (24) tkaniny a textilní výrobky v rámci této třídy; (28) potřeby pro gymnastiku a sport, hry a hračky, vše v rámci této třídy; (32) bylinné čaje, ovocné nápoje, minerální vody, šumivé a jiné nealkoholické nápoje všeho druhu, zeleninové šťávy, piva všeho druhu, nealkoholické nápoje obohacené vitamíny nebo minerály, iontové a energetické nápoje nealkoholické, proteinové nealkoholické nápoje, dietní nápoje, želatinové nápoje, míchané nealkoholické nápoje; (35) propagační, reklamní a inzertní činnost, reklamní materiály (aktualizace), předvádění zboží, reklamní agentura, aktualizování reklamních materiálů, rozšiřování a zasilání reklamních materiálů, především letáků, prospektů, katalogů, periodických a neperiodických publikací, tiskovin a různých vzorků, pronájem reklamní plochy, vydávání reklamních textů, rozhlasová a televizní reklama, venkovní reklama, organizace a pořádání výstav ke komerčním a reklamním účelům, prezentace uživatelů na stránkách World Wide Web v počítačové síti Internet, zprostředkovatelská činnost v oblasti obchodu s výrobky umístěnými ve třídách 3, 5, 9, 16, 24, 28 a 32,



reklamy, inzerce, on-line inzerce, obchodní a ekonomické poradenství; (37) instalace a opravy elektrických strojů a přístrojů; (41) organizace kurzů, školení, vzdělávání a rekvalifikační činnost v oblasti regenerace, rekondice a kosmetické péče, nakladatelství a vydavatelství.

(511) 3, 5, 9, 16, 24, 28, 32, 35, 37, 41  
(210) O-448845

(111) **297493**  
(220) 03.10.2007  
(151) 29.04.2008  
(540)



(591) Barevná  
(730) **VF, a.s.**, Svitavská 588, Černá Hora, 67921, CZ  
(740) JUDr. Miroslav Kupka, Levého 1532, Rakovník, 26901  
(510) (1) roztoky pro dekontaminaci kontaminovaných povrchů; (6) kabely kovové neelektrické; (9) elektrické přístroje a přístroje pro měření, signalizaci a kontrolu, včetně jejich komponent, automatizované systémy řízení technologických procesů, systémy měření a regulace, monitorovací systémy, systémy detekce úniku plynů, včetně jejich komponent, elektronická zabezpečovací signalizace proti krádeži, elektrická požární signalizace, docházkové systémy a systémy kontroly vstupu, kamerové systémy, videotelefony, interkomy, ozvučovací systémy, telekomunikační technika, strukturované kabeláže - kabely elektrické, včetně jejich komponent, elektroinstalační materiály a prvky elektrických rozvodů a hromosvodů, rozvodné skříně, rozvodné a signalizační panely, včetně komponent a systémů slaboproudých rozvodů telefonních, anténních a datových, počítače, jejich komponenty a příslušenství, SW počítačový, ochranná zařízení proti ionizujícímu záření, systémy radiační kontroly, zařízení zajišťující monitoring ionizujícího záření, sloužící k ochraně před ionizujícím zářením a sloužící ke kalibraci měřidel ionizujícího záření, ionizující přístroje, laboratorní pisky; (10) ochranné štíty radiologické pro lékařské účely, ochranná zařízení a pomůcky proti ionizujícímu záření pro lékařské účely; (11) přístroje a zařízení pro osvětlení, topení, přístroje chladicí, pro ventilaci, ionizátory na čištění vzduchu; (13) trhaviny, výbušniny, kumulativní nálože; (16) filtry a filtrační materiály papírové; (24) filtry a filtrační materiály textilní; (35) obchodní činnost, služby v oblasti obchodní činnosti, zprostředkovatelská činnost v oblasti obchodu s výše uvedenými výrobky; (37) instalace a opravy elektronických zařízení, instalace a opravy elektrických strojů a přístrojů, instalování a opravy elektrických přístrojů pro měření, signalizaci a kontrolu automatizovaných systémů řízení technologických procesů, systémů měření a regulace, monitorovacích systémů, systémů detekce úniku plynů, elektronické zabezpečovací signalizace, elektrické požární signalizace, docházkových systémů a systémů kontroly vstupu, kamerových systémů, videotelefonů, interkomů, ozvučovacích systémů, telekomunikační techniky, strukturované kabeláže, včetně jejich komponent, instalování a opravy elektrických rozvodů silnoproudých a hromosvodů, rozvodných skříní, rozvodných a signalizačních panelů, systémů slaboproudých rozvodů, telefonních, anténních a datových, včetně jejich komponent, montáž, údržba a opravy počítačů, jejich komponent a příslušenství, instalace a servis systémů ochrany před ionizujícím zářením a radiační kontroly, provádění staveb, jejich změn a odstraňování, provádění trhacích prací; (41) vzdělávání, organizování a vedení seminářů, pořádání a řízení školení v oblasti související s využíváním ionizujícího záření a ochrany před ionizujícím zářením; (42) počítačové programování, analytika, vývoj a tvorba aplikovaného software, aktualizace a údržba počítačových programů, projektová činnost ve výstavbě, projektování elektrických zařízení, projektová činnost v oblasti související s využíváním ionizujícího záření, inženýrská činnost, expertní a analytická činnost, vývoj zařízení zajišťujícího monitoring ionizujícího záření, sloužícího k ochraně před

ionizujícím zářením a sloužícího ke kalibraci měřidel ionizujícího záření, tvorba postupů při měření ionizujícího záření, revize elektrických zařízení.  
(511) 1, 6, 9, 10, 11, 13, 16, 24, 35, 37, 41, 42  
(210) O-452431

(111) **297653**  
(220) 27.09.2007  
(151) 05.05.2008  
(540)

### Betyнка Já, máma

(730) **CN Invest a.s.**, Komunardů 1584/42, Praha 7, Holešovice, 17000, CZ  
(510) (16) časopisy a noviny, periodické a neperiodické tiskoviny; (41) nakladatelství a vydavatelství.  
(511) 16, 41  
(210) O-452295

(111) **297673**  
(220) 31.10.2007  
(151) 05.05.2008  
(540)



(591) Barevná  
(730) **CN Invest a.s.**, Komunardů 1584/42, Praha 7, Holešovice, 17000, CZ  
(510) (16) časopisy a noviny, periodické a neperiodické tiskoviny; (41) nakladatelství a vydavatelství.  
(511) 16, 41  
(210) O-453294

(111) **297688**  
(220) 21.11.2007  
(151) 05.05.2008  
(540)

### Betynka - Moje rodina

(730) **CN Invest a.s.**, Komunardů 1584/42, Praha 7, Holešovice, 17000, CZ  
(510) (16) časopisy a noviny, periodické a neperiodické noviny; (41) nakladatelství a vydavatelství.  
(511) 16, 41  
(210) O-453908

(111) **297803**  
(220) 31.10.2007  
(151) 12.05.2008  
(540)

### MIKROMAX

(730) **Helma 365, s.r.o.**, Dlouhá 730/35, Praha 1 Staré Město, 11000, CZ  
(740) Václav Müller, patentový zástupce, Filipova 2016, Praha 4, 14800  
(510) (16) veškeré druhy kalendářů, veškeré druhy diářů, periodický a neperiodický tisk, knihy, časopisy; (41) vydavatelská a nakladatelská činnost, včetně vydávání kalendářů, tiskovin a časopisů i prostřednictvím počítačových sítí.  
(511) 16, 41  
(210) O-453321

(111) **298125**  
(220) 16.07.2007  
(151) 26.05.2008  
(540)

**www.filatelie.cz**

(730) **FILATELIE spol. s r.o.**, Klimentská 6, Praha 1, 11000, CZ  
(740) PROPATENT, Ing. Vlasta Sedláčková, Pod Pekařkou 1, Praha 4, 14700  
(510) (16) časopisy; (41) vydavatelství.  
(511) 16, 41  
(210) O-450004

(111) **298269**  
(220) 08.10.2007  
(151) 04.06.2008  
(540)



(730) **EMEA s.r.o.**, nám. Míru 1217, Hulín, 76824, CZ  
(740) Patentová a známková kancelář, Ing. Jaromír Příkryl, Včelín 1161, Hulín, 76824  
(510) (9) telekomunikační technika všeho druhu včetně doplňků a příslušenství, zařízení pro vzájemnou komunikaci prostřednictvím telekomunikační sítě, přístroje a nástroje pro bezdrátovou telegrafii; (35) zprostředkovatelské služby při nákupu a prodeji zboží v oblasti software a hardware a příslušenství, telekomunikací a telekomunikační techniky, zprostředkování v oboru telekomunikačních služeb; (37) výstavba, instalace, údržba, opravy a servis telekomunikačních sítí, datových a jiných sítí, instalace, údržba, opravy a servis komunikačního vybavení, servis pro telekomunikační zařízení, provádění staveb, jejich změn a odstraňování; (38) telekomunikační služby, komunikace prostřednictvím telefonů nebo mobilních telefonů nebo počítačů a telekomunikační služby s tím spojené, pronájem telekomunikačních okruhů, vedení sítí, připojování zařízení a jejich začleňování do sítí, zřizování a provozování účelových, veřejných a privátních datových sítí, provozování datových a počítačových sítí, služby poskytované integrovanou digitální sítí, služby přístupu k datovým a informačním sítím a Internetu, poskytování telekomunikačních připojení ke globální počítačové síti, poskytování uživatelského přístupu ke globální počítačové síti, elektronická pošta, elektronický přenos dokumentů, provozování internetového vyhledávače, směrovací a spojovací služby pro telekomunikace, komunikace pomocí telefonu, pronájem informačních a komunikačních zařízení, poskytování přístupu na on-line informační služby a databáze, přenos dat, telekomunikační služby umožňující přístup do telekomunikačních databází, zprostředkování komunikace pomocí Internetu, služby komunikace prostřednictvím sítě Internet, zprostředkování v oboru telekomunikačních služeb, poradenská činnost v oblasti telekomunikačních zařízení a služeb, provozování callcentra - aktivní a pasivní telemarketing; (42) vývojové práce v oblasti telekomunikací, interkomunikačních systémů a vysílání, projekty telekomunikačních sítí, tvorba software, analytické a projekční práce v oblasti telekomunikací a informatiky, programování, administrace a monitoring serverů, tvorba www stránek, inženýrské služby a projektová činnost v investiční výstavbě.  
(511) 9, 35, 37, 38, 42  
(210) O-452560

(111) **298270**  
(220) 08.10.2007  
(151) 04.06.2008  
(540)



(730) **EMEA s.r.o.**, nám. Míru 1217, Hulín, 76824, CZ  
(740) Patentová a známková kancelář, Ing. Jaromír Příkryl, Včelín 1161, Hulín, 76824  
(510) (9) telekomunikační technika všeho druhu včetně doplňků a příslušenství, zařízení pro vzájemnou komunikaci prostřednictvím telekomunikační sítě, přístroje a nástroje pro bezdrátovou telegrafii; (35) zprostředkovatelské služby při nákupu a prodeji zboží v oblasti software a hardware a příslušenství, telekomunikací a telekomunikační techniky, zprostředkování v oboru telekomunikačních služeb; (37) výstavba, instalace, údržba, opravy a servis telekomunikačních sítí, datových a jiných sítí, instalace, údržba, opravy a servis komunikačního vybavení, servis pro telekomunikační zařízení, provádění staveb, jejich změn a odstraňování; (38) telekomunikační služby, komunikace prostřednictvím telefonů nebo mobilních telefonů nebo počítačů a telekomunikační služby s tím spojené, pronájem telekomunikačních okruhů, vedení sítí, připojování zařízení a jejich začleňování do sítí, zřizování a provozování účelových, veřejných a privátních datových sítí, provozování datových a počítačových sítí, služby poskytované integrovanou digitální sítí, služby přístupu k datovým a informačním sítím a Internetu, poskytování telekomunikačních připojení ke globální počítačové síti, poskytování uživatelského přístupu ke globální počítačové síti, elektronická pošta, elektronický přenos dokumentů, provozování internetového vyhledávače, směrovací a spojovací služby pro telekomunikace, komunikace pomocí telefonu, pronájem informačních a komunikačních zařízení, poskytování přístupu na on-line informační služby a databáze, přenos dat, telekomunikační služby umožňující přístup do telekomunikačních databází, zprostředkování komunikace pomocí Internetu, služby komunikace prostřednictvím sítě Internet, zprostředkování v oboru telekomunikačních služeb, poradenská činnost v oblasti telekomunikačních zařízení a služeb, provozování callcentra - aktivní a pasivní telemarketing; (42) vývojové práce v oblasti telekomunikací, interkomunikačních systémů a vysílání, projekty telekomunikačních sítí, tvorba software, analytické a projekční práce v oblasti telekomunikací a informatiky, programování, administrace a monitoring serverů, tvorba www stránek, inženýrské služby a projektová činnost v investiční výstavbě.  
(511) 9, 35, 37, 38, 42  
(210) O-452561

(111) **298333**  
(220) 21.12.2007  
(151) 04.06.2008  
(540)

**Rajfka**

(730) **Raiffeisenbank a.s.**, Hvězdova 1716/2b, Praha 4, 14078, CZ  
(510) (36) bankovníctví.  
(511) 36  
(210) O-454909

(111) **298414**  
(220) 18.04.2007  
(151) 11.06.2008  
(540)

### Podnikový a domácí právník

(730) **LEGIS.CZ s.r.o.**, Průmyslová 1200/49, Hradec Králové 2, 50002, CZ  
(510) (9) nosiče informací, elektronické publikace a programy na nosičích dat, tj. software nahraný na magnetických médiích nebo stažený z Internetu, disky nahrané se zvukovými nahrávkami, CD ROM, nosiče zvukových nahrávek, počítačový software, programy počítačové s možností stažení; (16) brožury, časopisy (periodika), knihy, publikace, tištěné publikace; (42) tvorba a pronájem software.  
(511) 9, 16, 42  
(210) O-447465

(111) **298415**  
(220) 30.05.2007  
(151) 11.06.2008  
(540)

### BIBELOT

(730) **ACTIVA spol. s r.o.**, Veselská 686, Praha 9 - Letňany, CZ  
(740) Ing. Pavel Reichel, Lopatecká 14, Praha 4, 14700  
(510) (8) nůžky, nože; (14) klenotnické zboží pravé nebo nepravé, zahrnující předměty z drahých kovů jako knoflíky manžet, jehlice do kravat, spony do kravat, spony na peníze, přívěsky na klíče, peněženky, kazety na cigarety a doutníky, krabičky, schránky na šperky, poháry, stolní stojánky, figurky z drahých kovů, drahé kameny, dublé, ozdoby (šperky), hodinky, náramkové hodinky, pouzdra na hodinky, řetízkové hodinky, hodinové skříňky, hodiny stolní a nástěnné, hodiny elektrické, hodiny časoměrné pro použití v kuchyni, hodiny sluneční - vše v rámci této třídy; (16) nosiče informací v rozsahu třídy 16, papír a výrobky z papíru, tiskárenské výrobky, papírenské zboží, psací a kancelářské potřeby v rozsahu třídy 16, včetně jejich provedení v kombinaci s kůží, kovem, drahými kovy, plasty a dřevem, fotografie, náplně do diářů, kalendáře, dopisní papíry a obálky, sešity, bloky, notesy, pouzdra pro psací potřeby, psací potřeby z kovu, drahých kovů, plasty, dřeva a pryskyřice, zahrnující plnicí a bombičková pera, kulčičkové tužky, mechanické tužky, dřevěné tužky, rollery, inkousty, inkoustové bombičky, náplně do kulčičkových tužek a rollerů, tuhy do tužek, gumy na mazání, konvertory, hroty do plnicích per, nože na papír a dopisy, vizitkáře, děrovačky, sešíváčky, desky - v rámci této třídy, těžítka všeho druhu; (18) výrobky z kůže a imitace kůže, včetně kombinace s kovem, drahými kovy, plastem, dřevem, zahrnující pouzdra na navštívenky, klíče, přívěsky na klíče, pouzdra na platební a jiné karty a průkazy, peněženky, kabelky, kufříky, kufříky na toaletní potřeby, aktovky, tašky cestovní, desky, diáře, vizitkáře, pouzdra na dokumenty, pásky (kožené), nákupní tašky, náprsní tašky, slunečníky, pouzdra na psací potřeby, odpadkové koše (kožené), kožené desky a doplňky na stůl, stojánky na psací potřeby, kalíšky, stojánky na papír - vše v rámci této třídy; (35) zprostředkování v oblasti obchodu v oblasti kancelářských potřeb, klenotnického zboží, cestovních potřeb a upomínkových předmětů, reklama, propagace, pomoc při řízení obchodní činnosti, inzertní činnost, marketing, obchodní poradenství, organizování a uzavírání obchodních transakcí pro jiné, organizování kontraktů pro nákup a prodej zboží, reklama a marketing prostřednictvím Internetu, provozování virtuálních obchodních středisek v oblasti kancelářských potřeb, klenotnického zboží, cestovních potřeb a upomínkových předmětů na Internetu, zejména elektronické přijímání objednávek zboží, organizování prodeje a zpracovávání příslušných plateb.  
(511) 8, 14, 16, 18, 35  
(210) O-448592

(111) **298424**  
(220) 29.06.2007  
(151) 11.06.2008  
(540)

# TAMYL

(730) **ITALCHIMICI S. p. A.**, Via Pontina, 5, 00040 Pomezia, IT  
(740) PATENTSERVIS Praha a.s., Na Podkovce 281/10, Praha 4, 14700  
(510) (5) farmaceutické výrobky.  
(511) 5  
(210) O-449619

(111) **298971**  
(220) 25.02.2008  
(151) 01.07.2008  
(540)



(730) **IMEX REALITY s.r.o.**, Havlíčkovo nábřeží 1167/12, Moravská Ostrava, 70200, CZ  
(510) (35) propagační a inzertní činnost, reklamní činnost a marketing, provozování veřejných dražeb; (36) kompletní realitní činnost, zprostředkování nákupu, prodeje, pronájmu a výměny nemovitostí a pozemků, konzultační a poradenská činnost spojená s činností realitní kanceláře, finanční poradenství včetně zprostředkování, služby nemovitostní; (37) stavebnictví a opravy, údržba nemovitostí.  
(511) 35, 36, 37  
(210) O-456707

(111) **299246**  
(220) 12.03.2008  
(151) 15.07.2008  
(540)

### Campielo

(730) **Mareš Petr**, Jedličkova 1403/35, Lysá nad Labem, 28922, CZ  
(740) JUDr. Lukáš Jansa, Sokola Tůmy 743/16, Ostrava - Mariánské Hory, 70900  
(510) (30) káva, kávové nápoje; (41) noční kluby, diskotéky, organizování a pořádání večírků, zábavných akcí, koncertů; (43) restaurační služby, služby v oblasti pohostinství, samoobslužné restaurace, bary, bufety, kavárny, cukrárny.  
(511) 30, 41, 43  
(210) O-457178

(111) 299459  
(220) 13.09.2007  
(151) 29.07.2008  
(540)

## M - STROJÍRNÝ

(730) **MEDIS Holding a.s.**, Resslerova 956/13, Hradec Králové, 50002, CZ

(740) Bohemia patent, Ing. Jana Vandělíková, Vodičkova 791/41, Praha 1 - Nové Město, 11000

(510) (2) nátěrové hmoty všeho druhu pro průmyslové i umělecké použití, barvy, laky, ochranné prostředky proti plísním a hnilobě, baktericidní barvy a nátěry, konzervační prostředky kupř. pro dřevo, pro kůži apod., mořidla, barviva pro potraviny a nápoje, barviva pro barvení oděvů, latexové emulze, emulzní nátěrové hmoty, disperzní barviva, tmely, pomocné přípravky v oboru nátěrových hmot, chemické přípravky pro povrchovou úpravu, barvy práškové, nástřikové hmoty, antikoroziční přípravky, vše v rámci této třídy; (6) obecné kovy a jejich slitiny, kovové stavební materiály, kabely a kovové dráty, kovové potřeby zámečnické a klempířské, kovová dlažba, dláždění a dlaždice, kovové dopravní značky, drátěné pletivo, kovové dveře, rámy a kování, kovové potrubí, ložiskové kovy, kovové konstrukce pevné i přenosné, kovové lešení, kontejnery, palety, kovové nádoby a sudy, kovové nádoby na stlačený a/nebo zkapalněný plyn, kovové markýzy, stavební kovové přičky, signalizační panely, silniční svodidla, sochy a sošky z obecných kovů, žaluzie; (7) stroje a obráběcí stroje (s výjimkou těch, které jsou zahrnuty ve tř. 9-12), motory, soukolí a hnací řemeny, balicí stroje, elektromechanické stroje na přípravu pokrmů, stroje a přístroje na čištění, sušící stroje, dřevobráběcí stroje, stroje užívané v zemědělství, lesnictví, zahrádkářství a vinařství, sekačky, elektrotechnická zařízení a přístroje pro domácnost, zejména kuchyňské drtiče, přístroje na mletí potravin a mixery, lisy na ovoce a na zeleninu, jejich části a součásti, domácí automatické pračky, myčky na nádobí, elektrické žehličky, vysavače prachu, leštiče parket, vrtačky a jejich části, řetězové pily a okružní pily a jejich části, tlakové myčky, svářecí soupravy, kompresory, bazénová technika, motory kromě motorů pro pozemní vozidla, lihně, lisovací nástroje pro strojní lisy, upínací hlavy pro nástroje a obrobky, frézy a další malá mechanizace, míchače a míchačky, přístroje pro hermetické uzavření a odsávání vzduchu, strojky na svařování plastových fólií, elektrické nářadí, zejména elektrické ruční vrtačky, elektrické šroubováky, brusky, pilky, hoblíky a ostatní nástroje poháněné elektrickým motorem nebo jiným mechanickým pohonem, spadající do této třídy; (8) nářadí a přístroje s ručním pohonem, nože, vidličky, lžice, nástroje pro řezání, broušení a stříhání, zahradnické nůžky, sečné zbraně, břitvy, ostatní nožičské výrobky, upínací desky a upínací přístroje, ruční česáčky na ovoce, plecí motyčky, ruční mechanické lisy na ovoce a zeleninu, hrábě všeho druhu, rýče, lopaty, sekery, sekačky, krbové náčiní, ruční zahradní technika spadající do této třídy, ruční dílenská technika, vrtačky, řezné nástroje, frézky, hoblíky, kladiva, kleště, kleštičky, maticové klíče, kosity a brusky na kosity, brusné nástroje pro ruční broušení, kupř. ruční brusy a brusky, brusné kameny a kotouče, ruční stavební nářadí, ruční pily, šroubováky, ruční kuchyňské přístroje, nářadí a nástroje, přístroje, nástroje a pomůcky pro vybavení domácích dílen v rámci této třídy, dávkovací zařízení, ruční postřikovače kupř. insekticidní, proti hmyzu apod., nýtovačky a nýtovací nástroje, ruční tvářecí přístroje, ostatní ruční nářadí a ručně ovládané nástroje a náčiní zemědělské a zahradnické pro kutily a pro volné chvíle, vše v rámci této třídy; (9) data, databáze a jiné informační produkty na magnetických a optických nosičích, nosiče dat všeho druhu spadající do tř. 9, elektronické sítě, elektronické časopisy, elektronická periodika a knihy v elektronické podobě, software pro počítače, nahraný software na CD a DVD discích a magnetických médiích, zvukové a obrazové záznamy na optických, magnetických a magneticko-optických nosičích, elektrické stroje a přístroje ve tř. 9, kupř. přístroje pro měření a analýzu, diagnostické přístroje, telefonní přístroje a ústředny, zástrčkové a zásuvkové moduly apod., přístroje a nástroje vědecké, geodetické, signalizační a pro účely kontrolní, měřicí a regulační technika, jističí a spínací přístroje, zařízení pro rozvod elektrické energie, elektroinstalační potrubí a kabelové žlaby, slaboproudé, nízkonapětové a vysokonapětové přístroje, přístroje pro zpracování informací a výrobky výpočetní techniky, elektromontážní a elektroinstalační materiál všeho druhu, polovodičové výrobky, telekomunikační technika zejména telefony, faxy, zařízení pro reprodukci dat, kopírovací stroje, spotřební elektronika, elektronické oznamovací a informační tabule, světelná nebo mechanická návěstí, řídicí a kontrolní panely, informační systémy, přístroje pro audiovizuální komunikaci, přístroje pro záznam, převod a reprodukci zvuku nebo obrazu a jejich součásti, elektronické řídicí systémy, přístroje a jejich součásti, elektronky a svítidla - žárovky, optické a optickoelektrické přístroje, přístroje pro signalizaci a kontrolu, pišťalky, elektrické a elektrodynamické zařízení pro dálkové ovládání průmyslových procesů, železničních uzlů, pro dálkové řízení signalizace, dálkové zapalování apod., dávkovače, elektrické indikátory, snímače teploty - teploměry, ukazatel výšky hladiny vody - vodoznaky, elektronická zabezpečovací technika a zabezpečovací systémy, kódovací a dekodovací zařízení, analogové a digitální karty, prodejní automaty a zařízení s provozem na mince, hasící zařízení, elektrické spotřebiče pro domácnost v rámci této třídy, skleníkové termostaty, automatické větráky pařenišť, elektrická zařízení pro vaření a hubení hmyzu, speciální pouzdra pro přístroje a nástroje v rámci této třídy, ochranné přilby a rukavice, osobní ochranné prostředky proti nehodám, plovací kruhy a vesty, potápěčské masky, oděvy a přístroje, kalibrované výrobky ze skla spadající do třídy 9, vše v rámci této třídy; (11) přístroje pro osvětlení, topení, výrobu páry, pro vaření, přístroje chladící, pro sušení, ventilaci, distribuci vody, klimatizace, digestoře, přístroje pro topení a větrání skleníků, zařízení na sušení krmiva, solární tepelné akumulátory - kolektory, lampová svítidla a lampióny, zahradní lampy a lampy pro rostliny, lampy germicidní - ničící bakterie, kapesní svítlny, krby, kamna, pece a sporáky na tuhá, kapalná a plynná paliva a na elektrický proud a jejich součásti a příslušenství, přístroje pro pečení, opékání, grilování a příslušenství, zahradní grily, mikrovlnná zařízení, stroje a zařízení na úpravu vody, přístroje pro víření vody, přístroje pro chlorování bazénů, osvětlení a svítidla všeho druhu, vanové a sprchové kabiny, vybavení koupelen, saunová zařízení a vybavení saun, solárií, zařízení pro ohřívání vody, zejména zásobníkové a průtokové ohřivače vody; (12) vozidla a dopravní prostředky, traktory, transportéry, vozíky, vozíky na manipulaci se zbožím, vozíky nákupní, vozíky na zavazadla, vyklápěcí vozíky, vyklápěcí zařízení jako části nákladních vozidel, tříkolky - dodávkové tříkolky, zásobovací tříkolky, dvoukoláky, trakaře, jízdní kola a jejich součásti a doplňky, stojany na jízdní kola, speciální košíky pro jízdní kola, motocykly a mopedy, doplňky a příslušenství k automobilům a motocyklům, kola a pneumatiky, elektromobily, dětské kočárky, čluny, jachty, obytné přívěsy, padáky, saně, vznášedla, kolečkové židle, spojovací a převodová ústrojí pro pozemní vozidla; (19) nekovové stavební materiály - řezivo neopracované, dřevo polozpracované, např. trámy, prkna, panely, překližky, dřevěné obložení stěn i podlah, dýhy ze dřeva, podlahy a podlahové materiály pro interiéry, zejména dřevěné, palubkové, lamelové, z korku nebo obsahující korkovou drť, podlahové prvky, parketové dílce, schodové profily, parapetní desky, plovoucí podlahy, dveře nekovové, dlažba, žaluzie a markýzy nekovové, portály, vertikální žaluzie, rolety a plisě, dveřní a předokenní markýzy i žaluzie nekovové všech druhů a typů, stavební sklo kupř. skleněné tašky, dlaždice, mozaikové sklo, obkladačky, sklo drátěné, sklo izolační, bazény plavecké - nekovové, figurky z kamene, betonu a mramoru, fólie a desky z umělých hmot na značení cest, geotextilie, křemen, křišťál, lepenka pro stavební účely, nekovová lešení, nekovové mříže a mřížoví, okenice, ohrady a ploty, rákos pro stavební účely, rámy pro skleníky nekovové, šamot, šindele, škvára, terakota, trhově stánky; (35) činnost organizačních a ekonomických poradců, ekonomické prognózy, obchodní nebo podnikatelské informace, komerční informační kancelář, systematizace informací do počítačové databáze, marketingové studie, obchodní průzkum, průzkum trhu, zprostředkovatelská činnost v oblasti obchodu s výrobky ve třídách 2, 6, 7, 8, 9, 11, 12, 19, a službami ve třídách 35, 36, 37, 38, 42, průzkum a analýza trhu zejména trhu realit, pomoc při řízení obchodních a průmyslových podniků, pomoc při řízení obchodní činnosti, poradenství v obchodní činnosti a ve službách, uvedených v seznamu výrobků a služeb přihlašovatele, obchodní management a podnikové poradenství, obchodní a podnikatelský průzkum, personální poradenství, poskytování služeb v oblasti marketingu, propagace a public relations, obchodní reklama pro třetí osoby, průzkum veřejného mínění, reklamní agentura, rozšiřování reklamních a inzertních materiálů, zpracování textů, vydávání, zveřejňování, oznámení, vyhlášení a publikování reklamních textů, zprostředkovatelská činnost v oblasti výstavnictví, vše v rámci této

třidy; (36) činnost realitní kanceláře, pronájem bytů, pronájem nájemních domů, správa realit a nemovitostí, finanční analýzy, finanční informace, finanční odhady a oceňování nemovitostí, finanční poradenství, finanční řízení, kapitálové investice, zprostředkovatelské a poradenské služby v oblasti realit; (37) provádění staveb včetně jejich změn, udržovacích prací na nich a jejich odstraňování, kupř. demolice staveb, čištění budov - vnějších povrchů i interiérů, pískování, izolace staveb proti vlhkosti, hluku apod., malování a natírání interiérů a exteriérů, čištění oken, zednické služby, pokrývačské služby, klempířské a instalátérské práce, truhlářství a údržba nábytku, provádění inženýrských staveb, stavební dozor, montáže lešení, poskytování stavebních informací, výstavba obchodních stánků a obchodů, instalace, údržba a oprava vyhrazených elektrických zařízení, elektrických spotřebičů, chladicích zařízení, klimatizačních zařízení, topných zařízení, výtahů, odrušování elektrických zařízení, montáž, údržba a opravy počítačového vybavení a elektronického vybavení, instalace a opravy požárních hlásičů, malování a opravy reklamních tabulí, instalace a opravy telefonů, montáž, údržba a servis zařízení jednotné telekomunikační sítě; (38) zřizování jednotné telekomunikační sítě, počítačová komunikace, přenos zpráv a obrazových informací pomocí počítačů; (42) projektování, projektová činnost a studie technických projektů, projektová činnost v investiční výstavbě, architektonické poradenství, architektura, inženýrské práce - expertizy, průmyslový design, urbanistické plánování, odborné poradenství (s výjimkou obchodního), a to zejména odborná technická, poradenská a konzultační činnost v oblasti stavebnictví a investičního rozvoje, poradenství v oblasti projektování a projekční činnosti.

(511) 2, 6, 7, 8, 9, 11, 12, 19, 35, 36, 37, 38, 42

(210) O-451831

(111) **299513**

(220) 31.01.2008

(151) 29.07.2008

(540)



MINISTERSTVO  
KULTURY

(730) **Česká republika - Ministerstvo kultury**, Maltézské náměstí 471, Praha 1, 11811, CZ

(510) (9) počítače, klávesnice, počítačové myši, reproduktory, sluchátka, notebooky, PDA, monitory, podložky pod myš, nosiče dat optické, počítačové tiskárny, promítací přístroje, mobilní telefony; (16) bloky (papírnické zboží), desky na dokumenty (papírnické zboží), dopisní papíry, formuláře, kalendáře, katalogy, manuály, mapy, obálky, vizitky, tužky, propisovací tužky, pera, diáře; (18) deštníky; (25) oblečení, oděvy, obuv; (35) reklama, televizní reklama, rozhlasová reklama, venkovní reklama, pronájem reklamních ploch, aktualizování a rozšiřování reklamních materiálů, reklama on-line v počítačové síti, obchodní a podnikatelské informace, marketingové studie, organizování komerčních a reklamních výstav, systemizace informací do počítačových databází, obchodní poradenství, hospodářské ekonomické prognózy, průzkum trhu, průzkum veřejného mínění; (41) informace o kultuře, informace o výchově a vzdělávání, kulturní činnost, divadelní představení, filmová tvorba, vydávání knih, provozování muzeí, organizování a vedení konferencí, seminářů a školení, organizování kulturních a vzdělávacích výstav, zábava, výroba rozhlasových a televizních programů; (42) tvorba a správa webových stránek, tvorba software, počítačové programování, tvorba počítačových systémů, projektová činnost, ověřování pravosti uměleckých děl, umělecký design.

(511) 9, 16, 18, 25, 35, 41, 42

(210) O-455895

(111) **299572**

(220) 06.03.2008

(151) 29.07.2008

(540)



(730) **Čadský Michal**, Perunova 787/9, Praha 3, 13000, CZ

**Vostřák Petr**, Březovského 813, Vlašim, 25801, CZ

(740) Ing. Michal Jupa, patentový zástupce, Na Baních 1385, Praha 5 - Zbraslav, 15600

(510) (25) oděvy, obuv a kloboučnické zboží, jako např. trička, mikiny, pulovry, svetry, rukavice, čepice, kalhoty, bundy, osobní prádlo, teplákové soupravy, ponožky, potítka, šály, šátky; (28) nosiče a obaly na přenášení sportovních potřeb, jako např. tašky, vaky, zavazadla a batohy, určené pro sportovní potřeby, vše v rámci této třídy.

(511) 25, 28

(210) O-457016

(111) **299619**

(220) 21.03.2008

(151) 29.07.2008

(540)



(730) **Vinum Moravicum a.s.**, Vracovská 338, Bzenec, 69681, CZ

(740) Ing. Jiří Střelák, Šumberova 42, Praha 6, 16200

(510) (16) etikety všeho druhu, zejména etikety/viněty pro alkoholické nápoje, papír a výrobky z papíru spadající do této třídy, periodické a neperiodické tiskoviny všeho druhu, fotografie, papírové obaly na výrobky, papír dekorální a dárkový; (21) lahve, zejména na alkoholické nápoje, chladicí nádoby, nádoby na led, sklenice a jiné nádoby na pití, nádobí, potřeby pro domácnost a kuchyň spadající do této třídy, gastronomické a barmanské potřeby v rámci této třídy; (33) alkoholické nápoje všeho druhu spadající do této třídy, zejména vína, dále lihoviny/destiláty, likéry, aperitivy, alkoholické koktejly a mošty, alkoholové extrakty a esence; (41) školící a vzdělávací činnosti, lektorská činnost, organizování a pořádání vzdělávacích a kulturně-společenských akcí, veletrhů či výstav, vydavatelská činnost, zábavní, kulturní či sportovní činnosti; (43) hostinská činnost - provoz vináren, vinných sklípků a restaurací či jiných restauračních zařízení, cateringové služby, degustace/ochutnávka nápojů a potravin, služby sommelierů - specialistů na nápoje, ubytovací činnost - provoz penzionů a hotelů; (44) vinařství a vinohradnictví, poradenství ve vinařství a vinohradnictví, rostlinná výroba - pěstování vinné révy, zemědělské a zahradnické služby.

(511) 16, 21, 33, 41, 43, 44

(210) O-457543

(111) **299664**  
(220) 17.08.2007  
(151) 06.08.2008  
(540)

**ekonto**

(730) **Raiffeisenbank a.s.**, Hvězdova 1716/2b, Praha 4, 14078, CZ  
(510) (36) bankovníctví.  
(511) 36  
(210) O-451004

(111) **299667**  
(220) 24.09.2007  
(151) 06.08.2008  
(540)

**eKonto - účet na míru**

(730) **Raiffeisenbank a.s.**, Hvězdova 1716/2b, Praha 4, 14078, CZ  
(510) (36) bankovníctví.  
(511) 36  
(210) O-452155

(111) **299706**  
(220) 15.02.2008  
(151) 06.08.2008  
(540)



**PORADNA  
PŘI FINANČNÍ TÍSNĚ**

(591) Barevná  
(730) **Poradna při finanční tísni, o.p.s.**, Hvězdova 1594/19, Praha 4 - Nusle, 12000, CZ  
(510) (36) pojištění, služby finanční, služby peněžní; (41) vzdělávání; (45) osobní a sociální služby poskytované ostatními za účelem uspokojování potřeb jednotlivců.  
(511) 36, 41, 45  
(210) O-456448

(111) **299790**  
(220) 04.04.2008  
(151) 06.08.2008  
(540)

**REBIOS**

(730) **RESPONO, a.s.**, Cukrovarská 486/16, Vyškov, 68201, CZ  
(740) Ing. Jiří Střelák, Šumberova 42, Praha 6, 16200  
(510) (37) provoz čerpacích stanic s palivou a mazivy, servisně-montážní služby, stavební činnosti, čistící a úklidové služby, komunální služby - čištění a údržba veřejných komunikací a prostranství, pronájem stavební, úklidové a čistící techniky; (39) dopravní služby, zejména silniční motorová

nákladní doprava, svoz odpadu, logistické služby všeho druhu - provoz autoparku, organizování dopravy, zprostředkování dopravy, skladování, nakládání a vykládání nákladu, poskytování dopravních informací a konzultace-poradenství v dopravě, provoz a pronájem dopravních prostředků, skladovacích-úložných ploch, provoz komunikací; (40) zpracování a úprava materiálů, recyklace - opětovné zpracování materiálů, zpracování odpadů všeho druhu, činnosti v oblasti nakládání s odpady, bioodpady a nebezpečnými látkami, třídění, recyklace, ekologická likvidace a spalování odpadů, provoz skládek odpadu, provoz kontejnerů na odpady-recyklaci, kompostárna.

(511) 37, 39, 40  
(210) O-457896

(111) **299917**  
(220) 31.03.2008  
(151) 13.08.2008  
(540)



(591) Barevná  
(730) **BOHEMIA SEKT, s.r.o.**, Smetanova 220, Starý Plzeňec, 33202, CZ  
(740) Advokátní kancelář Kříž a partneři s.r.o., Prof. JUDr. Jan Kříž Dr.h.c., CSc., Rybná 678/9, Praha I, Staré Město, 11000  
(510) (16) tiskoviny, časopisy, periodika a knihy, fotografie, knihařské výrobky; (32) minerální vody, šumivé nápoje a jiné alkoholické nápoje, ovocné nápoje a šťávy, sirupy a jiné přípravky ke zhotovení nápojů.  
(511) 16, 32  
(210) O-457743

(111) **300139**  
(220) 01.04.2008  
(151) 27.08.2008  
(540)



(730) **Česká lékařská společnost J. E. Purkyně**, Sokolská 31, Praha 2, 12026, CZ  
(740) Doc. MUDr. Šárka Pitrová, CSc., Velké Kunratické 24, Praha 4, 14800  
(510) (41) vzdělávání mladých lékařů v oboru očního lékařství, výchova mladých lékařů - obor oční lékařství, semináře - organizování a vedení, sympozia - odborná týkající se oftalmologie; (44) poskytování informací v oboru očního lékařství.  
(511) 41, 44  
(210) O-457762

(111) **300181**  
(220) 21.12.2006  
(151) 03.09.2008  
(540)

# SIMERG

(730) **SKARAB, s.r.o.**, 9. května 1162, Příbor, 74258, CZ  
(740) JUDr. Taťána Přibilová, advokátka, Kadláčkova 894, Koprivnice, 74221  
(510) (6) kovové konstrukce a kovodělné výrobky spadající do této třídy (kromě strojů a zařízení); (12) motorová vozidla a ostatní dopravní prostředky spadající do této třídy (kromě motocyklů), přívěsy a návěsy; (17) pryžové a plastové výrobky v rozsahu této třídy; (35) obchodní zprostředkovatelská činnost v oblasti výše uvedených výrobků; (37) opravy a údržba výše uvedených výrobků, provozování čerpacích stanic pohonných hmot.

(511) 6, 12, 17, 35, 37  
(210) O-444021

(111) **300577**  
(220) 24.04.2008  
(151) 17.09.2008  
(540)

# Labara

(591) Barevná  
(730) **LABARA s.r.o.**, Jindřichov 20, Velká Bíteš, 59501, CZ  
(740) Ing. Michal Jupa, patentový zástupce, Na Baních 1385, Praha 5 - Zbraslav, 15600  
(510) (9) elektrické vodiče, dráty a elektroinstalační kabely, elektrotechnické lepicí pásy; (17) kaučuk, guma, gutaperča, azbest, slída a výrobky z těchto materiálů, polotovary z plastických hmot, materiály těsnící, ucpávací a izolační jako např. vrstvené izolanty, polyesterové izolační desky, profily, úhelníky a tyče, bandážovací a překladové materiály jako např. drážková izolace, technické tkanice, izolační trubičky, slídkové izolační materiály, skelné tkaniny a příze, vyztužující materiály pro kompozity jako např. závoje rohože, vše v rámci této třídy; (40) obrábění a kovoobrábění, lakování, lepení a tepelné tvarování.

(511) 9, 17, 40  
(210) O-458503

(111) **300687**  
(220) 31.05.2007  
(151) 24.09.2008  
(540)

# A|C|T|I|V|A

(730) **ACTIVA spol. s r.o.**, Veselská 686, Praha 9, 19900, CZ  
(740) Ing. Pavel Reichel, Lopatecká 14, Praha 4, 14700  
(510) (2) tonery všeho druhu, např. do tiskáren, faxů, kopírovacích strojů; (3) přípravky a prostředky pro čištění, leštění a odmašťování, čisticí prostředky na podlahu, sanitu a nádobí, přípravky do myček nádobí, krémy na ruce, čisticí prostředky na plasty a monitory, prací prostředky, kosmetika, autokosmetika, parfumerie, hygienické přípravky, to vše s výjimkou šamponů, barev na vlasy, přípravků na zkrášlení vlasů, laků, balzámů, zábalů, gelů na vlasy a vlasových vod; (5) přípravky pro osvěžení vzduchu, dezinfekční přípravky, náplasti, obvazový materiál, lékárníčky první pomoci včetně obsahu, hygienické výrobky pro osobní potřebu s výjimkou toaletních potřeb a potřeb pro inkontinentní pacienty, farmaceutické výrobky, diabetické přípravky pro léčebné účely, potraviny pro batolata spadající do této třídy; (6) kovové pokladny a schránky, kovové nářadí, kovové věšáky, schránky na klíče, poštovní schránky, sejfy, trezory, kovové skříňky a kartotéky, kovové schůdky a žebříky, kovové stolní kartotéky; (7) skartovací stroje, vysavače prachu elektrické a akumulátorové; (8) přibory, nože, odlamovací nože, nůžky, nůžky školní a kancelářské; (9) nosiče dat a informací všeho druhu v rozsahu třídy 9 a jejich zásobníky, např. CD a DVD nosiče, audio a videokazety, datové kazety, flash paměti, SD paměti, paměťové karty, přístroje pro měření, signalizaci, kontrolu a přístroje pro vyučování, přístroje a nástroje vědecké, fotografické, filmové, optické, přístroje pro záznam, převod, reprodukci zvuku nebo obrazu, telefonní přístroje včetně přenosných, elektronické publikace, např. poskytované kabelovými sítěmi, prostřednictvím satelitních systémů a systémů virtuální reality, digitální hudba, reproduktory, výpočetní a kancelářská technika v rozsahu třídy 9, její díly a příslušenství, zahrnující faxy, počítače, notebooky a monitory, bezpečnostní filtry na monitory, podstavce pod monitory, klávesnice, PC myši včetně bezdrátových, podložky pod myš a ke klávesnici, tiskárny všeho druhu, zahrnující laserové a inkoustové, skenery, záložní elektrické zdroje a přepětové ochrany, elektrické kabely a prodlužovací šňůry, kalkulačky včetně tiskových, elektronické diáře, multimediální projektory, elektrické spířebiče, např. diktafony, elektrické baterie, pokladny, kopírovací stroje a jejich příslušenství, zpětné projektory, magnety, dětské a školní magnety, akumulátory a baterie a jejich nabíječky, zvětšovací skla, lupy, projekční plátna stojanová a závěsná; (11) kancelářské lampy a lampičky, přístroje pro osvětlení, zařízení pro klimatizaci, varné náčiní elektrické, elektrické hrnce, kávovary, varné konvice, mikrovlnné trouby, elektrické vařiče, filtry všeho druhu v rozsahu třídy 11; (12) kovové skladové manipulační vozíky; (14) klenotnické zboží pravé nebo nepravé, zahrnující knoflíky manžetové, jehlice do kravát, spony do kravát, spony na peníze, přívěsky na klíče, krabičky a schránky na šperky, stolní stojánky a figurky z drahých kovů, drahé kameny, dublé, ozdoby (šperky), hodinky, náramkové hodinky, pouzdra na hodinky, řetízky k hodinkám, hodinové skříňky, hodiny stolní a nástěnné, hodiny elektrické, kancelářské hodiny, hodiny časoměrné pro použití v kuchyni, hodiny sluneční, nádobí z drahých kovů; (16) papír, lepenka a výrobky z papíru a lepenky v rozsahu třídy 16, nosiče informací v rozsahu třídy 16, papírenské zboží, tiskárenské výrobky, toaletní papír, lepidla pro papírenství, domácnost a kancelář, psací potřeby, pravítka, fotografie, kancelářské zboží a potřeby v rámci této třídy, učební a vyučovací pomůcky v rámci této třídy, materiál pro umělce, štětce, potřeby pro knižní vazby, skartovací přístroje kancelářské, drátky do sešivaček, kancelářské sponky, řezačky papíru, korekční potřeby zahrnující opravné laky, strojky, pásy, tužky, kancelářské lepicí a balicí pásy a odvíječe na ně, kroužkové vazače, termovazače, laminátory a spotřební materiál do nich, fólie do projektorů,

náčiní pro kancelář, kovové klipy, psací a kancelářské potřeby v rozsahu třídy 16, včetně jejich provedení v kombinaci s kůží, kovem, drahými kovy, plasty a dřevem, fotografie, náplně do diářů, kalendáře, dopisní papíry a obálky, sešity, bloky, notesy, pouzdra pro psací potřeby, psací potřeby z kovu, drahých kovů, plastu, dřeva a pryskyřice, zahrnující plnicí a bombičková pera, tužky, kulíčkové tužky, mechanické tužky, dřevěné tužky, pastelky, pastelky s tuhou, voskové pastelky, ořezávátko všeho druhu, rollery, inkousty, inkoustové bombičky, náplně do kulíčkových tužek a rollerů, tuhy do tužek, gumy na mazání, konvertory a hroty do plnicích per, fixy, zvýrazňovače, popisovače a značkovače všeho druhu, a náplně do nich, pryže, modelovací hmoty, plastelína, psací křídly, vodové barvy, rýsovací potřeby, zejména trubičková pera a hroty, rýsovací desky, tuše, kruzítka všeho druhu, pravítka všeho druhu, nože na papír a dopisy, vizitkáře, děrovačky a sešivačky všeho druhu, desky, těžítka všeho druhu, psací stroje elektrické a neelektrické, stojany na dokumenty, elektronické štítkovače a pásky do nich, kovová a laserová ukazovátka, papírové filtry kávové, sáčky jako obaly z papíru nebo plastu, sáčky papírové do vysavačů, sáčky pro mikrovlnné trouby, sáčky na odpadky z papíru nebo plastu, kancelářské a mapové špendlíky a klipy, napínačky, plastové odkladače, stojánky, kancelářské zásuvky, podložky na stůl, prospektové stojany a obaly, papírové kapesníčky, ubrousky a utěrky, obálky a poštovní tašky všeho druhu, včetně bublinkových a bezpečnostních, podpisové a třídící knihy, katalogové knihy, stolní kartotéky plastové a kovové a náplně do nich, plastové a papírové desky všeho druhu, včetně s klipem a tkanicí, archivační krabice plastové a papírové, plastové a papírové pořadače pákové a kroužkové, zakládací obaly všeho druhu, závěsné i nezávěsné, rozlišovače a rychlovazače plastové a papírové, plastové vizitkáře a kartotéky stolní, kancelářské lepicí a balicí pásky všeho druhu, včetně oboustranných, krepových a pěnových a odvíječe na ně, lepidla pro papírenství, domácnost a kancelář, včetně lepidel ve spreji, piktogramy kovové a plastové, smršťovací a bublinkové fólie, příslušenství k bílým tabulím (popisovače, houby, utěrky, čisticí roztoky), pásky a cartridge do tiskáren; (18) výrobky z kůže, imitace kůže a textilu, včetně kombinace s kovem, drahými kovy, plastem, dřevem, zahrnující pouzdra na navštívenky a na klíče, přívěsky na klíče, pouzdra na karty a průkazy, peněženky, kabelky, kufříky, kufříky na toaletní potřeby, aktovky, tašky cestovní, desky, diáře a vizitkáře z kůže a imitace kůže, pouzdra na dokumenty, opasky z kůže a imitace kůže, tašky, nákupní tašky, náprsní tašky, kufříky, cestovní potřeby a zavazadla, deštníky, slunečníky, hole, pouzdra na psací potřeby, kožené desky na stůl a doplňky na stůl, stojánky na psací potřeby, kalíšky a stojánky na papír z kůže a imitace kůže; (20) tabule bílé, korkové, samolepicí, flip-charty, prezentační panely a stojany kancelářské, kancelářský nábytek, lékárníčky; (21) nádoby pro domácnost v rámci této třídy, čisticí potřeby, sklo, porcelán, schránky na dávkování papírových ručníků, zásobníky pro toaletní papír, termosky všeho druhu, včetně termosek na nápoje a jídlo, nádobí s výjimkou nádobí z drahých kovů, konvice a konvičky na kávu, čaj a na vaření, čajníky, čajové soupravy, nádoby, pytle a koše na odpadky a na použití v domácnosti a kanceláři, zásobníky na tekutá mýdla, úklidové prostředky, např. smetáky, mopy, kbelíky, houbičky, hadry, utěrky, rukavice pro domácnost a zahradu, poháry; (30) káva, čaj, kakao, čokoláda a čokoládové nápoje, cukr, trvanlivé potraviny, zejména z obilovin, zahrnující pečivo, keksy, sušenky, čipsy, cukrovinky, kávové náhražky; (32) nealkoholické nápoje, energetické nápoje, piva, minerální vody, ovocné šťávy a džusy; (33) alkoholické nápoje, zahrnující vína, destiláty, likéry; (34) popelníky, kazety na cigarety a doutníky; (35) propagační, reklamní a inzertní činnost, pomoc při řízení obchodní činnosti, pomoc při řízení a provozu podniku, při provozování obchodů a obchodních činností průmyslového nebo obchodního podniku, služby zahrnující záznam, přepis, vypracování, shromažďování, systematizaci písemných sdělení a záznamů, přeskupování výrobků pro třetí osoby pro prohlížení a nakupování, zprostředkování v oblasti obchodu s vybavením a potřebami pro provoz domácností a kanceláří a s kancelářskou technikou, marketing, obchodní poradenství, organizování a uzavírání obchodních transakcí, organizování kontraktů pro nákup a prodej zboží, reklama a marketing prostřednictvím Internetu, provozování virtuálních obchodních středisek na Internetu, zejména v oblasti kancelářské techniky a vybavení kanceláří, elektronické přijímání objednávek zboží a organizování prodeje; (39) doručování zboží.

(511) 2, 3, 5, 6, 7, 8, 9, 11, 12, 14, 16, 18, 20, 21, 30, 32, 33, 34, 35, 39  
(210) O-448656

(111) 300688

(220) 07.06.2007

(151) 24.09.2008

(540)

### CZECHINVENT Technology Agency

(730) CzechINVENT technologická agentura, o.p.s., Pražská 469/22a, Liberec II, Nové Město, 46001, CZ

(740) Bc. Markéta Shubik, Na Skalce 15, Praha 5, 15000

(510) (9) multimediální informační katalogy a prezentace, elektronické publikace, software, data, databáze a jiné informační produkty na nosičích dat a v elektronických datových, informačních, telekomunikačních sítích všeho druhu, mikroelektronika, kontrolní a komunikační systémy, elektrické přístroje, elektronická zařízení v této kategorii; (16) periodické a neperiodické publikace, papír a výrobky z papíru, tiskoviny, odborné publikace, brožury, fotografie, knihy, letáky, plakáty, pozvánky, vizitky, časopisy, informační materiály; (35) inzertní, propagační a reklamní činnost, pomoc při řízení obchodní činnosti, obchodní poradenské služby, ekonomické poradenství, zpracování informací, průzkumy trhu, znalecké posudky v rámci této třídy, vedení databází a jiných záznamů o obchodních kontaktech, konzultace v oblasti obchodu a ekonomiky, zprostředkování obchodu s výrobky ve třídách 9 a 16, informační kancelář obchodních záležitostí, marketing, pomoc při podnikání, poradenství týkající se organizace a podnikání, podnikatelské informace, účetnictví, distribuce propagačních tiskovin, plánování obchodních a propagačních akcí, ověřování obchodních transakcí, potvrzování uskutečnění obchodních transakcí, poskytování informací a informačních produktů reklamního nebo komerčního charakteru, zprostředkovatelská činnost v oblasti komerční, merchandising, pronájem reklamních míst, zprostředkování ekonomického poradenství, výstavní činnost komerční, organizace pracovních setkání ekonomických subjektů za účelem navázání obchodních kontaktů, inkubace firem; (36) finanční poradenství, finanční analýzy, kalkulace a zpracování projektů na kapitálové investování, expertní služby v oblasti pojištění a garancí v investiční oblasti, zprostředkování v oblasti finančních služeb, poskytování informací z oblasti finančních služeb, poradenství v oblasti finančních služeb, konzultace v oblasti finančních služeb, zprostředkování poradenství a konzultací v oblasti finančních služeb, organizace setkání za účelem získání či zprostředkování finančních zdrojů, finanční informace, investování kapitálu; (41) školicí, vzdělávací a konzultační činnost, vydavatelská a nakladatelská činnost především v oblasti obchodních publikací, brožur a příruček pro investory, a to i v různých jazykových mutacích, publikační činnost, organizování a vedení konferencí, kongresů, seminářů, školení, odborných stáží, organizování kulturních nebo vzdělávacích akcí, pořádání pracovních setkání, provádění odborných zkoušek, provádění speciálních zkoušek, knihovny, sportovní aktivity, organizování plesů, zajišťování kontaktů s třetími osobami ve výše uvedených činnostech; (42) navrhování a vývoj hardwaru a softwaru, odborné a znalecké posudky, tvorba webových stránek na Internetu, převod technologií, softwarové poradenství, technické poradenství v oblasti vývoje elektroniky a jejího designu, vývoj a výzkum v oblasti přírodních, technických a sociálních věd, přenos technologií, příprava a vytváření technických návrhů, vývoj, design a testování elektronických zařízení a systémů, inženýrství v investiční výstavbě; (45) poskytování a spravování licencí k průmyslovým právům, ochrana duševního vlastnictví, poradenství v oblasti duševního vlastnictví, správa autorských práv, právnícké služby, poskytování licencí k průmyslovým právům - počítačový software, registrace názvů domén.

(511) 9, 16, 35, 36, 41, 42, 45

(210) O-448877



(111) **300880**  
(220) 05.05.2008  
(151) 01.10.2008  
(540)



(730) **Rkeeper-cz s.r.o.**, Svatoslavova 503/17, Praha 4 - Nusle, 14000, CZ  
(740) Ing. Michal Jupa, patentový zástupce, Na Baních 1385, Praha 5 - Zbraslav, 15600  
(510) (9) software pro kontrolu a řízení gastronomických, restauračních, zábavních a herních provozů, software pro kontrolu a řízení ubytovacích zařízení typu hotel, penzión, ubytovna apod., software pro řízení a kontrolu sportovních, lázeňských, léčebných a podobných zařízení; (35) zprostředkovatelská a konzultační činnost v oblasti obchodu se specializovaným softwarem, uvedeným ve tř. 9; (42) počítačové programování, návrh a vývoj počítačových systémů a software, převod dat nebo dokumentů do elektronické podoby, konverze dat počítačovými programy, tvorba a správa internetových stránek, pronájem počítačového software.  
(511) 9, 35, 42  
(210) O-458685

(111) **301838**  
(220) 12.05.2008  
(151) 19.11.2008  
(540)



(591) Barevná  
(730) **Golf Konopiště a.s.**, Tvoršovice č.p.27, 25601, CZ  
(740) HALAXOVÁ & HALAXOVÁ, TETRAPAT, RNDr. Zdeňka Halaxová, Dukelská 891/4, Olomouc, 77200  
(510) (16) periodické i neperiodické publikace a tiskoviny, prospekty, plakáty, data a databáze na papírových nosičích, programy, vstupenky, kalendáře, fotografie, pohlednice, samolepky, knihařské výrobky, informační a propagační výrobky z papíru, včetně dekoračních předmětů z papíru, obalový materiál z papíru a balící fólie z plastu, papírové a plastové sáčky a tašky; (35) dodavatelské služby pro třetí osoby, reklama, propagace a inzere prostřednictvím všech druhů médií, on-line inzerce v oblasti sportu zejména golfu, aranžérská činnost pro reklamní a obchodní účely, činnost podnikatelských, ekonomických, organizačních a účetních poradců, administrativní činnost, marketing, tvorba databází pro komerční účely, pomoc při provozování obchodů a obchodních činností, pomoc při řízení obchodní činnosti, zprostředkování organizačních a objednávkových služeb v oblasti obchodu s výrobky ze třídy 9, 16, 25, 28, poskytování obchodních informací a jiných informačních produktů reklamního charakteru, poskytování multimediálních informací v oblasti obchodu s výrobky ze třídy 9, 16, 25, 28, komerční využití Internetu v oblastech komerčních internetových médií a vyhledávacích služeb, on-line

marketing, poradenská, informační a zprostředkovatelská činnost týkající se obchodu se s výrobky spadajícími do tř. 9, 16, 25, 28 a službami spadajícími do třídy 41 a 43, pořádání a organizování veletrhů a výstav ke komerčním a reklamním účelům, rozšiřování reklamních a propagačních materiálů a vzorků zboží, pronájem reklamních ploch, předvádění pro reklamní účely a podporu prodeje, předvádění zboží, provádění aukcí a dražeb, vedení účetnictví, ekonomické informace a poradenství, facility management spadající do této třídy; (41) pořádání sportovních akcí, zejména golfových turnajů, utkání, exhibicí a soutěží, nakladatelství a vydavatelství, ediční činnost, publikační činnost, vzdělávací služby, nahrávání nosičů zvukových nebo obrazově zvukových, půjčování nahraných zvukových a zvukově obrazových záznamů, tvorba a šíření audiovizuálních děl, agenturní činnost v oblasti kultury a sportu, zprostředkování v oblasti kultury, sportu, výchovy a zábavy, zejména pořádání (divadelních) představení, hudební, muzikálová a zábavná představení, organizace, produkce a uvádění koncertů, turné, muzikálů a jiných pořadů, pořádání a organizování hudebního festivalu, pořádání veřejných produkcí, tvorba kulturních programů, organizování živých vystoupení v rámci festivalu, výchovná, vzdělávací, soutěžní a zábavní činnost, organizace společenských a kulturních akcí, organizace, provozování a provádění her a soutěží i veřejných, výstavní činnost v oblasti kultury nebo zábavy nebo výchovy nebo vzdělávání nebo sportu, půjčování knih, tiskovin, produkce a koprodukce, předprodej a prodej vstupenek, pronájem a půjčování filmů, kulturních a vzdělávacích potřeb a přístrojů, školení, praktické cvičení, instruktážní výcvik, zkoušení, přezkoušení, korespondenční kurzy, prázdninové tábory, pořádání a řízení pracovních setkání, provozování a pronájem sportovních zařízení - golfových hřišť, stadiónů, tenisových dvorců, plaveckých bazénů, půjčování sportovního nářadí, s výjimkou dopravních prostředků, poradenská a zprostředkovatelská činnost týkající se služeb patřících do třídy 41; (43) služby spojené s provozováním pohostinství, restaurace, dočasné ubytování, služby zajišťující stravování a nápoje - občerstvení, automaty, bufety, zásobování, ubytovací a stravovací služby, catering, gastronomie, restaurační služby, hostinská činnost, poradenská, informační a zprostředkovatelská činnost týkající se služeb spadajících do třídy 43.

(511) 16, 35, 41, 43  
(210) O-458942

(111) **302068**  
(220) 23.04.2007  
(151) 02.12.2008  
(540)



(591) Barevná  
(730) **AVAX, a.s.**, Daliborova 380/9, Praha 10, 10200, CZ  
(740) PROPATENT, Ing. Vlasta Sedláčková, Pod Pekařkou 1, Praha 4, 14700  
(510) (25) dětský, dámský a pánský textil, bundy sportovní, bundy sportovní kapucí, kabátky krátké, kabáty svrchní, kalhoty, konfekce, košile, čepice s kšiltlem, oděvy z kůže, oblečení, oděv svrchní, pánské plavky, pokrývky hlavy, pulovry, spodní prádlo, sukně, svetry, svetry silné vlněné, bundy sportovní, svrchní kabáty, šaty dámské, tílka, košilky, náteřníky, trička, zimníky.  
(511) 25  
(210) O-447580

(111) **302196**  
(220) 18.07.2007  
(151) 09.12.2008  
(540)



(730) **Raiffeisenbank a.s.**, Hvězdova 1716/2b, Praha 4, 14078, CZ  
(510) (36) bankovníctví.  
(511) 36  
(210) O-450069

(111) **302319**  
(220) 16.07.2007  
(151) 15.12.2008  
(540)

### MOJE PSYCHOLOGIE

(730) **CN Invest a.s.**, Komunardů 1584/42, Praha 7, Holešovice, 17000, CZ  
(510) (16) časopisy; (35) reklamní a inzertní služby; (41) nakladatelská a vydavatelská činnost v oboru zábavních, odborných, zpravodajských a vzdělávacích tiskovin.  
(511) 16, 35, 41  
(210) O-450030

(111) **306299**  
(220) 18.09.2007  
(151) 08.07.2009  
(540)



(730) **Sitár Andrej**, Lípy 87, Slatinice, 78342, CZ  
**Fryčák Josef RNDr.**, U Sokolovny 278, Bohuňovice, 78314, CZ  
(740) Ing. Jarmila Strážnická, Ulička 110, Lukov, 76317  
Ing. Jarmila Strážnická, Ulička 110, Lukov, 76317  
(510) (18) kůže, imitace kůže, výrobky z těchto materiálů, které nejsou zahrnuty do jiných tříd, kůže ze zvířat, kufry a zavazadla, zejména batohy, kabelky, deštníky, slunečníky a hole, biče a sedlářské výrobky.  
(511) 18  
(210) O-451961

(111) **306630**  
(220) 24.08.2007  
(151) 22.07.2009  
(540)

### KRÁSNÁ PANÍ

(730) **KRÁSNÁ PANÍ s.r.o.**, Sněmovní 7, Praha 1, 11000, CZ  
(740) Ing. Václav Kratochvíl, patentový zástupce, Táborská 758/33, Mladá Boleslav, 29301  
(510) (5) přípravky farmaceutické s výjimkou farmaceutických nápojů pro léčebné účely, přípravky pro hubnutí s léčivými účinky, léčivé byliny a rostliny, léčivé čaje, koupelové soli s léčivými účinky, posilující přípravky s léčivými účinky; (32) piva, nealkoholické nápoje, nealkoholické výtažky z ovoce, ovocné šťávy, mošty, přípravky na výrobu nápojů, sirupy, šumivé nápoje, multivitaminové nápoje; (33) alkoholické nápoje s výjimkou pív, medovina, vína, alkoholické výtažky z ovoce.  
(511) 5, 32, 33  
(210) O-451222

(111) **307062**  
(220) 30.04.2008  
(151) 12.08.2009  
(540)



(730) **Československá filmová společnost, s.r.o.**, Václavské nám. 831/21, Praha 1, 11360, CZ  
(740) Ing. Jiří Štřelák, Šumberova 42, Praha 6, 16200  
(510) (9) audio-video technika, filmová a televizní technika, přístroje digitální, kabelové, internetové televize a rozhlasu, přístroje fotografické a optické, přístroje telekomunikační techniky, satelitní technika, elektronické hry s propojením TV, nosiče dat v elektronické podobě nahrané i nenahrané, elektronické audiovizuální záznamy, přístroje pro vedení, výrobu, přepínání, přeměnu, akumulaci, regulaci nebo řízení elektrického proudu, elektronické klíče/kódy, zařízení pro vysílání, kódování a dekódování signálů/informací, audio-video přístroje, baterie a akumulátory, elektrické vodiče - kabely všeho druhu, ochranné pomůcky uvedené v této třídě; (35) činnost podnikatelských, organizačních a ekonomických poradců, služby public relations, reklamní a marketingová činnost, inzertní činnost, televizní reklama, distribuce zboží k reklamním účelům, zprostředkování v oblasti obchodu s výrobky zařazenými ve tř. 9, automatizované zpracování dat, obchodní zastoupení podnikatelských subjektů, provoz elektronického obchodu (e-shopu) s audiovizuálními nahrávkami, zprostředkovatelská činnost s výše uvedenými službami zařazenými ve tř. 35; (38) televizní a rozhlasové vysílání, vysílání digitální, kabelové, internetové televize nebo rozhlasu, rozšiřování a zveřejňování informací, dat a zpráv prostřednictvím informačních a telekomunikačních sítí, služby zprostředkování audiovizuální komunikace, počítačová digitální komunikace, elektronická pošta, pronájem vysílacího času nebo komunikačního elektronického prostoru, zprostředkovatelská činnost s výše uvedenými službami zařazenými ve tř. 38; (41) tvorba filmové a hudební produkce, kulturní, společenská, výchovná a zábavní činnost, výroba televizních, filmových a rozhlasových programů, organizování a pořádání kulturních a společenských akcí, filmových a hudebních festivalů a veletrhů, půjčování/pronájem filmové, televizní a hudební techniky, půjčování/pronájem audiovizuálních záznamů - filmů a hudby, nakladatelská a vydavatelská činnost, zprostředkování v oblasti kultury a zábavy, činnosti umělecké agentury v rámci této třídy, zprostředkovatelská činnost s výše uvedenými službami zařazenými ve tř. 41.  
(511) 9, 35, 38, 41  
(210) O-458700

(111) **307550**  
(220) 16.07.2007  
(151) 09.09.2009  
(540)

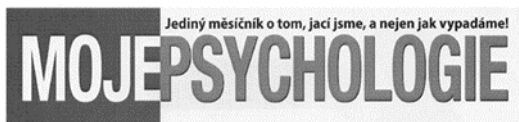

(730) **CN Invest a.s.**, Komunardů 1584/42, Praha 7, Holešovice, 17000, CZ  
(510) (9) nahrané i nenahrané nosiče informací všeho druhu jako disky, diskety, CD ROM, pásky, nahrané i nenahrané nosiče zvuku a/nebo obrazu, software, elektronické publikace; (16) tiskoviny, periodický a neperiodický tisk, zejména časopisy, noviny, knihy, prospekty, plakáty, fotografie, pohlednice, dopisnice, dopisní papíry, kalendáře, knihařské výrobky, propagační materiály a předměty z papíru, zejména letáky, brožury, obtisky, obalový materiál z papíru a plastických hmot, tiskařské typy a štočky, ozdobné a propagační předměty z papíru; (35) reklamní, inzertní služby všeho druhu včetně inzerce a reklamy poskytované v počítačových, telekomunikačních a obdobných sítích, informační servis a poradenské služby v obchodě, pořádání reklamních a obchodních výstav a předváděcích akcí zboží a služeb, včetně distribuce zboží k reklamním účelům, zprostředkovatelské služby v oblasti obchodu s výrobky ve tř. 9 a 16 a obchodní služby v oboru polygrafie, průzkum trhu a marketing, obchodní zastoupení tuzemských a zahraničních firem, rozmnožovací služby; (38) zveřejňování, rozšiřování a přenos informací prostřednictvím všech informačních a telekomunikačních prostředků a sítí, satelitů apod., šíření informací prostřednictvím teletextu a počítačových a telekomunikačních sítí včetně Internetu, šíření tiskovin, časopisů, periodik, knih v elektronické podobě prostřednictvím počítačové sítě včetně Internetu, prostřednictvím satelitů apod., šíření a přenos inzercí a reklamy prostřednictvím telefonních sítí; (39) doručování, rozvoz, balení, skladování knih, novin a časopisů; (41) nakladatelská a vydavatelská činnost v oboru zábavních, odborných, zpravodajských a vzdělávacích tiskovin, časopisů, periodických i neperiodických publikací, zpráv a informací, zvukových, textových a audiovizuálních nosičů, včetně multimediálních aplikací, produkční a agenturní činnost v oblasti zábavy, kultury a výchovy, pořádání zábavních soutěží, zájmových klubů a společenských akcí, pořádání společenských módních přehlídek, informační, konzultační, obstaravatelské a zprostředkovatelské služby v oboru nakladatelské a vydavatelské činnosti a produkční a agenturní činnosti v oblasti zábavy, kultury a výchovy.

(511) 9, 16, 35, 38, 39, 41  
(210) O-450031

(111) **310091**  
(220) 16.05.2007  
(151) 26.01.2010  
(540)



(730) **Balatka Martin**, Zásada 207, Zásada, 46825, CZ  
(510) (31) výrobky zemědělské, zahradnické, lesní a zrní neuvedené v jiných třídách, živá zvířata, čerstvé ovoce a zelenina, osivo, rostliny a přírodní květiny, krmivo pro zvířata, slad; (32) piva, minerální vody, šumivé nápoje a jiné nápoje nealkoholické, nápoje a šťávy ovocné, sirupy a jiné přípravky k zhotovování nápojů; (33) alkoholické nápoje (s výjimkou pív); (35) propagační činnost, reklama, pomoc při řízení obchodní činnosti, obchodní administrativa, kancelářské práce; (41) výchova, vzdělávání, zábava, sportovní a kulturní aktivity.

(511) 31, 32, 33, 35, 41  
(210) O-448147

(111) **310092**  
(220) 27.06.2007  
(151) 26.01.2010  
(540)

### NÁBYTKÁŘI ČECH A MORAVY

(730) **ORFA, a.s.**, Ostravská 5, Orlová - Poruba, 73514, CZ  
(740) Bc. Václav Pacl, Okrajová 4, Havířov - Podlesí, 73601  
(510) (16) tiskoviny periodické i neperiodické, prospekty, letáky, plakáty; (41) vydavatelská a nakladatelská činnost, vydávání neperiodických publikací, plakátů, letáků.

(511) 16, 41  
(210) O-449471

(111) **311311**  
(220) 12.05.2008  
(151) 31.03.2010  
(540)



(730) **KARLŠTEJNSKO s.r.o.**, Karlštejn 334, Karlštejn, 26718, CZ  
(740) HALAXOVÁ & HALAXOVÁ, TETRAPAT, RNDr. Zdeňka Halaxová, Dukelská 891/4, Olomouc, 77200  
(510) (9) magnetické, optické a obdobné nosiče dat a informací se záznamem dat a/nebo zvuku/nebo obrazu v rozsahu třídy 9, elektronické publikace; (16) papír, lepenka a výrobky z těchto materiálů spadající do této třídy, tiskoviny, periodický a neperiodický tisk, fotografie, plakáty, katalogy, slevové karty, zákaznické karty, nálepky, propagační tiskoviny; (35) reklamní činnost, zprostředkování a organizace obchodní činnosti, služby v ekonomické oblasti, jako poskytování slev a obchodních výhod (na základě smlouvy o minimálním odběru zboží nebo služeb), dodavatelské

služby pro třetí osoby (nákup výrobků a služeb pro jiné podniky), reklama, propagace a inzerece prostřednictvím všech druhů médií; (38) elektronické služby, počítačová komunikace, elektronická pošta, diskusní fóra, služby hlasové pošty, informační centrum (kanceláře), poskytování komunikačních a informačních služeb, spadající do této třídy, zprostředkování informací zrakově postiženým občanům prostřednictvím všech druhů médií v rámci této třídy, poskytování uživatelského přístupu k Internetu, zprostředkování přístupu k informacím z vnějších zdrojů, zejména k informacím ze státní správy a samosprávy, šíření a získávání informací a zpráv, přenos zpráv a obrazových informací pomocí počítače, šíření elektronických časopisů, elektronických periodik a knih v elektronické podobě; (39) služby cestovního ruchu a turistické rezervace v rámci této třídy, dopravní služby, rezervace jízdének a letenek, služby průvodců v cestovním ruchu, organizování cest, okružních výletů, prohlídek a zájezdů, organizování exkurzí, služby turistických a cestovních kanceláří v oblasti dopravy, doprovázení turistů, pronájem parkovacích ploch, turistické prohlídky, taxislužba, kurýrní služby, odtahová služba, pronájem dopravních prostředků, pronájem skladovacích prostor, rozvod vody, rozvod plynu, rozvod elektřiny, stěhovací služby, doručování zboží a distribuce výrobků; (41) provozování a pronájem hřišť, stadiónů a sportovních zařízení, informační služby o sportovních, kulturních a vzdělávacích akcích, organizování vzdělávacích a zábavních akcí, zprostředkovatelská činnost v oblasti výchovy, vzdělávání, kultury, zábavy a sportu, organizování a pořádání kulturních, výchovných, vzdělávacích, zábavních a sportovních akcí, organizování a pořádání festivalů, zprostředkování a organizování divadelních a hudebních a filmových představení, pořadů a soutěží, služby v oblasti estrády, kinosály (provozování), vydavatelská a nakladatelská činnost, vedení a organizování seminářů, kongresů, konferencí a symposií, organizování, zprostředkování a pořádání kulturních a vzdělávacích výstav, soutěží a kulturních a společenských akcí, předprodej vstupenek, pomoc při pořádání kulturních, vzdělávacích a zábavních akcí, provozování heren a kasin, služby klubu zdraví, sportovní kluby, pořádání loterií, umělecká agentura, služby pro oddech a rekreaci; (43) ubytovací služby, pronajímání jednacích místností, služby v oblasti stravování, hotely, restaurace, bary, kavárny, zásobování (catering), stravovací služby, závodní stravování, restaurační a hostinské služby, služby samoobslužného stravování, služby rychlého občerstvení jako je pouliční občerstvení a stánkové občerstvení při společenských akcích, poradenské a konzultační služby v oblasti stravování a ubytování, cateringové služby, služby poskytované při

provozování a franchisingu restaurací a podobných zařízení podávajících pokrmy a nápoje ke konzumaci, služby poskytování pokrmů přes ulici, rezervace ubytování.

(511) 9, 16, 35, 38, 39, 41, 43  
(210) O-458943

(111) **319251**  
(220) 14.11.2006  
(151) 20.07.2011  
(540)



(591) Barevná  
(730) **MPL TRADING, spol. s r.o.**, Cecilka 228, Zlín, Příluky, 76001, CZ  
(740) Mgr. Václav Pacl, Pod Školou 1278, Šenov u Ostravy, 73934  
(510) (20) nábytek kovový, dřevěný, proutěný, plastový, sektorový nábytek, kuchyně, kuchyňské linky, nábytek školní, kancelářský nábytek, interiér bytů, kanceláří, prodejen a dalších průmyslových a obchodních prostor, výrobky ze dřeva, kostí, proutí a korku, zrcadla, výrobky do interiéru s využitím zrcadel; (37) parkové úpravy zeleně v rámci dokončování staveb.  
(511) 20, 37  
(210) O-442886

### Zániky ochranných známek uplynutím doby platnosti

Kapitola obsahuje údaje o ochranných známkách, které zanikly uplynutím doby platnosti podle ustanovení § 29 odst. 1 zákona č. 441/2003 Sb.

Číslo zápisu (111)	Datum zániku (141)	Číslo zápisu (111)	Datum zániku (141)	Číslo zápisu (111)	Datum zániku (141)	Číslo zápisu (111)	Datum zániku (141)
159514	01.11.2016	288862	03.11.2016	289184	01.11.2016	289945	03.11.2016
166867	30.10.2016	288863	03.11.2016	289185	01.11.2016	289947	03.11.2016
203298	01.11.2016	288864	03.11.2016	289186	01.11.2016	290168	27.10.2016
203299	01.11.2016	288865	03.11.2016	289189	01.11.2016	290169	27.10.2016
203300	01.11.2016	289045	30.10.2016	289190	01.11.2016	290303	27.10.2016
204099	30.10.2016	289046	30.10.2016	289194	01.11.2016	290304	02.11.2016
204100	30.10.2016	289134	26.10.2016	289195	01.11.2016	290305	02.11.2016
205119	30.10.2016	289138	26.10.2016	289196	01.11.2016	290453	27.10.2016
207138	31.10.2016	289139	26.10.2016	289199	02.11.2016	290635	02.11.2016
207141	01.11.2016	289140	26.10.2016	289200	02.11.2016	290753	02.11.2016
208497	29.10.2016	289141	26.10.2016	289201	02.11.2016	290893	03.11.2016
208501	31.10.2016	289142	26.10.2016	289204	02.11.2016	291051	27.10.2016
209682	31.10.2016	289143	26.10.2016	289205	02.11.2016	291224	31.10.2016
210329	31.10.2016	289144	26.10.2016	289208	03.11.2016	291369	01.11.2016
211719	30.10.2016	289145	26.10.2016	289210	03.11.2016	291512	27.10.2016
211724	31.10.2016	289146	26.10.2016	289212	03.11.2016	291717	27.10.2016
213836	01.11.2016	289154	27.10.2016	289213	03.11.2016	292654	02.11.2016
287764	28.10.2016	289157	27.10.2016	289496	27.10.2016	292655	02.11.2016
288838	27.10.2016	289159	27.10.2016	289497	27.10.2016	292656	02.11.2016
288840	27.10.2016	289162	30.10.2016	289498	27.10.2016	293043	27.10.2016
288844	27.10.2016	289163	30.10.2016	289499	27.10.2016	293499	01.11.2016
288845	30.10.2016	289165	30.10.2016	289500	27.10.2016	293914	02.11.2016
288846	30.10.2016	289168	30.10.2016	289503	01.11.2016	294793	03.11.2016
288847	30.10.2016	289170	31.10.2016	289504	01.11.2016	295100	02.11.2016
288848	30.10.2016	289173	31.10.2016	289505	01.11.2016	297946	27.10.2016
288849	30.10.2016	289174	31.10.2016	289506	01.11.2016	298119	01.11.2016
288850	30.10.2016	289175	31.10.2016	289507	03.11.2016	298666	27.10.2016
288852	27.10.2016	289176	31.10.2016	289801	27.10.2016	301615	27.10.2016
288853	30.10.2016	289179	31.10.2016	289802	30.10.2016	305453	26.10.2016
288855	31.10.2016	289180	31.10.2016	289805	02.11.2016	306072	26.10.2016
288857	31.10.2016	289181	31.10.2016	289806	02.11.2016		
288860	02.11.2016	289182	31.10.2016	289941	27.10.2016		
288861	02.11.2016	289183	31.10.2016	289943	02.11.2016		

### Změny vlastníků ochranných známek

Kapitola obsahuje údaje o ochranných známkách, které byly převedeny nebo přešly ve smyslu ustanovení § 15 odst. 1, 2 a § 16 zákona č. 441/2003 Sb. na jiného vlastníka v rozsahu všech zapsaných výrobků nebo služeb.

Číslo zápisu (111)	Dřívější vlastník (770)	Nynější vlastník (730)	S účinností od (580)
163571	The Dow Chemical Company, Midland, MI, US	BLUE CUBE IP LLC, 2030 Dow Center, Midland, MI, US	19.05.2017
169579	KNAUF INSULATION LIMITED, Stafford Road, St. Helen, Merseyside, GB	RAVAGO S.A., 76-78, Rue de Merl, L-2146 Luxembourg, LU	19.05.2017
173058	F.Hoffmann-La Roche AG, 124, Grenzacherstrasse, Basel, CH	ATNAHS PHARMA UK LIMITED, 20-22 Bedford Row, London, WC1R 4JS, GB	19.05.2017
176111	UNILEVER ČR, spol. s r.o., Rohanské nábřeží 670/17, Praha 8, Karlín, 18600, CZ	Unilever N.V., Weena 455, 3013 AL, Rotterdam, NL	18.05.2017
180875	UNILEVER ČR, spol. s r.o., Rohanské nábřeží 670/17, Praha 8 - Karlín, 18600, CZ	Unilever N.V., Weena 455, 3013 AL, Rotterdam, NL	18.05.2017
191368	PINELLI spol. s r.o., Pod Bezručovým vrchem, Za Drahou 165/1, Krnov, 79401, CZ	Kofola ČeskoSlovensko a.s., Nad Porubkou 2278/31a, Ostrava - Poruba, 70800, CZ	23.05.2017
198820	PINELLI spol. s r.o., Pod Bezručovým vrchem, Za Drahou 165/1, Krnov, 79401, CZ	Kofola ČeskoSlovensko a.s., Nad Porubkou 2278/31a, Ostrava - Poruba, 70800, CZ	23.05.2017
204422	Nové Zálesí a.s., Václavské náměstí 37/2074, Praha 1, Nové Město, 11000, CZ	AUTO RACEK a.s., Masarykova 757, Humpolec, 39601, CZ	18.05.2017
211183	CGU International Insurance plc, St. Helen's, 1 Undershaft, London, GB	AVIVA INTERNATIONAL INSURANCE LIMITED, St. Helen's, 1 Undershaft, London, GB	23.05.2017
212149	PINELLI spol. s r.o., Pod Bezručovým vrchem, Za Drahou 165/1, Krnov, 79401, CZ	Kofola ČeskoSlovensko a.s., Nad Porubkou 2278/31a, Ostrava - Poruba, 70800, CZ	23.05.2017
214221	PINELLI spol. s r.o., Pod Bezručovým vrchem, Za Drahou 165/1, Krnov, 79401, CZ	Kofola ČeskoSlovensko a.s., Nad Porubkou 2278/31a, Ostrava - Poruba, 70800, CZ	23.05.2017
214493	Beta Utensili S.p.A., Via Volta 18, 20845 Sovico (MB), IT	HOLDING TOOLS S.r.l., Via Filippo Turati 6, 20121 Milano, IT	17.05.2017
215868	PINELLI spol. s r.o., Pod Bezručovým vrchem, Za Drahou 165/1, Krnov, 79401, CZ	Kofola ČeskoSlovensko a.s., Nad Porubkou 2278/31a, Ostrava - Poruba, 70800, CZ	23.05.2017
218035	PINELLI spol. s r.o., Pod Bezručovým vrchem, Za Drahou 165/1, Krnov, 79401, CZ	Kofola ČeskoSlovensko a.s., Nad Porubkou 2278/31a, Ostrava - Poruba, 70800, CZ	23.05.2017
221669	PINELLI spol. s r.o., Pod Bezručovým vrchem, Za Drahou 165/1, Krnov, 79401, CZ	Kofola ČeskoSlovensko a.s., Nad Porubkou 2278/31a, Ostrava - Poruba, 70800, CZ	23.05.2017
222558	PINELLI spol. s r.o., Pod Bezručovým vrchem, Za Drahou 165/1, Krnov, 79401, CZ	Kofola ČeskoSlovensko a.s., Nad Porubkou 2278/31a, Ostrava - Poruba, 70800, CZ	23.05.2017
223604	PINELLI spol. s r.o., Pod Bezručovým vrchem, Za Drahou 165/1, Krnov, 79401, CZ	Kofola ČeskoSlovensko a.s., Nad Porubkou 2278/31a, Ostrava - Poruba, 70800, CZ	23.05.2017
225305	Beta Utensili S.p.A., Via Volta 18, 20845 Sovico (MB), IT	HOLDING TOOLS S.r.l., Via Filippo Turati 6, 20121 Milano, IT	17.05.2017
229851A	PINELLI spol. s r.o., Pod Bezručovým vrchem, Za Drahou 165/1, Krnov, 79401, CZ	Kofola ČeskoSlovensko a.s., Nad Porubkou 2278/31a, Ostrava - Poruba, 70800, CZ	23.05.2017
231526	PINELLI spol. s r.o., Pod Bezručovým vrchem, Za Drahou 165/1, Krnov, 79401, CZ	Kofola ČeskoSlovensko a.s., Nad Porubkou 2278/31a, Ostrava - Poruba, 70800, CZ	23.05.2017
256868	Kořistková Tamara RNDr., Vránova 172, Brno, 62100, CZ	Calculi s.r.o., Vránova 1500/172, Brno Řečkovice a Mokrá Hora, 62100, CZ	17.05.2017
258707	PINELLI spol. s r.o., Pod Bezručovým vrchem, Za Drahou 165/1, Krnov, 79401, CZ	Kofola ČeskoSlovensko a.s., Nad Porubkou 2278/31a, Ostrava - Poruba, 70800, CZ	23.05.2017
258708	PINELLI spol. s r.o., Pod Bezručovým vrchem, Za Drahou 165/1, Krnov, 79401, CZ	Kofola ČeskoSlovensko a.s., Nad Porubkou 2278/31a, Ostrava - Poruba, 70800, CZ	23.05.2017
258942	PINELLI spol. s r.o., Pod Bezručovým vrchem, Za Drahou 165/1, Krnov, 79401, CZ	Kofola ČeskoSlovensko a.s., Nad Porubkou 2278/31a, Ostrava - Poruba, 70800, CZ	23.05.2017
260823	PINELLI spol. s r.o., Pod Bezručovým vrchem, Za Drahou 165/1, Krnov, 79401, CZ	Kofola ČeskoSlovensko a.s., Nad Porubkou 2278/31a, Ostrava - Poruba, 70800, CZ	23.05.2017
260925	PINELLI spol. s r.o., Pod Bezručovým vrchem, Za Drahou 165/1, Krnov, 79401, CZ	Kofola ČeskoSlovensko a.s., Nad Porubkou 2278/31a, Ostrava - Poruba, 70800, CZ	23.05.2017
260927	PINELLI spol. s r.o., Pod Bezručovým vrchem, Za Drahou 165/1, Krnov, 79401, CZ	Kofola ČeskoSlovensko a.s., Nad Porubkou 2278/31a, Ostrava - Poruba, 70800, CZ	23.05.2017
262850	PINELLI spol. s r.o., Pod Bezručovým vrchem, Za Drahou 165/1, Krnov, 79401, CZ	Kofola ČeskoSlovensko a.s., Nad Porubkou 2278/31a, Ostrava - Poruba, 70800, CZ	23.05.2017
265352	PINELLI spol. s r.o., Pod Bezručovým vrchem, Za Drahou 165/1, Krnov, 79401, CZ	Kofola ČeskoSlovensko a.s., Nad Porubkou 2278/31a, Ostrava - Poruba, 70800, CZ	23.05.2017

Číslo zápisu (111)	Dřívější vlastník (770)	Nynější vlastník (730)	S účinností od (580)
267393	PINELLI spol. s r.o., Pod Bezručovým vrchem, Za Drahou 165/1, Krnov, 79401, CZ	Kofola ČeskoSlovensko a.s., Nad Porubkou 2278/31a, Ostrava - Poruba, 70800, CZ	23.05.2017
267511	PINELLI spol. s r.o., Pod Bezručovým vrchem, Za Drahou 165/1, Krnov, 79401, CZ	Kofola ČeskoSlovensko a.s., Nad Porubkou 2278/31a, Ostrava - Poruba, 70800, CZ	23.05.2017
274134	UNILEVER ČR, spol. s r.o., Rohanské nábřeží 670/17, Praha 8 - Karlín, 18600, CZ	Unilever N.V., Weena 455, 3013 AL, Rotterdam, NL	18.05.2017
274135	UNILEVER ČR, spol. s r.o., Rohanské nábřeží 670/17, Praha 8 - Karlín, 18600, CZ	Unilever N.V., Weena 455, 3013 AL, Rotterdam, NL	18.05.2017
277261	PINELLI spol. s r.o., Pod Bezručovým vrchem, Za Drahou 165/1, Krnov, 79401, CZ	Kofola ČeskoSlovensko a.s., Nad Porubkou 2278/31a, Ostrava - Poruba, 70800, CZ	23.05.2017
278970	PINELLI spol. s r.o., Pod Bezručovým vrchem, Za Drahou 165/1, Krnov, 79401, CZ	Kofola ČeskoSlovensko a.s., Nad Porubkou 2278/31a, Ostrava - Poruba, 70800, CZ	23.05.2017
278971	PINELLI spol. s r.o., Pod Bezručovým vrchem, Za Drahou 165/1, Krnov, 79401, CZ	Kofola ČeskoSlovensko a.s., Nad Porubkou 2278/31a, Ostrava - Poruba, 70800, CZ	23.05.2017
292659	CORBIS CORPORATION, 710 2nd Avenue, Suite 200, 98104 Seattle, WA, US	Unity Glory International Limited, Flat/RM 1004 10F, Tung Wah Mansion, 199-203 Hennessy Road, Wanchai, Hong Kong, CN	23.05.2017
294947	Vladimír Repáč - REKON, V Sadech 1218, Most, 43401, CZ	TORNÁDO SPORT, s.r.o., Okružní 1733, Most, 43401, CZ	23.05.2017
301391	PINELLI spol. s r.o., Pod Bezručovým vrchem, Za Drahou 165/1, Krnov, 79401, CZ	Kofola ČeskoSlovensko a.s., Nad Porubkou 2278/31a, Ostrava - Poruba, 70800, CZ	23.05.2017
302351	PINELLI spol. s r.o., Pod Bezručovým vrchem, Za Drahou 165/1, Krnov, 79401, CZ	Kofola ČeskoSlovensko a.s., Nad Porubkou 2278/31a, Ostrava - Poruba, 70800, CZ	23.05.2017
309176	MPOWER, a.s., Psohlavců 1799/8, Praha 4 - Braník, 14700, CZ	MP TRUST, s.r.o., Psohlavců 1799/8, Praha 4 - Braník, 14700, CZ	18.05.2017
314917	PINELLI spol. s r.o., Pod Bezručovým vrchem, Za Drahou 165/1, Krnov, 79401, CZ	Kofola ČeskoSlovensko a.s., Nad Porubkou 2278/31a, Ostrava - Poruba, 70800, CZ	23.05.2017
315386	PINELLI spol. s r.o., Pod Bezručovým vrchem, Za Drahou 165/1, Krnov, 79401, CZ	Kofola ČeskoSlovensko a.s., Nad Porubkou 2278/31a, Ostrava - Poruba, 70800, CZ	23.05.2017
320102	PINELLI spol. s r.o., Pod Bezručovým vrchem, Za Drahou 165/1, Krnov, 79401, CZ	Kofola ČeskoSlovensko a.s., Nad Porubkou 2278/31a, Ostrava - Poruba, 70800, CZ	23.05.2017
320103	PINELLI spol. s r.o., Pod Bezručovým vrchem, Za Drahou 165/1, Krnov, 79401, CZ	Kofola ČeskoSlovensko a.s., Nad Porubkou 2278/31a, Ostrava - Poruba, 70800, CZ	23.05.2017
320104	PINELLI spol. s r.o., Pod Bezručovým vrchem, Za Drahou 165/1, Krnov, 79401, CZ	Kofola ČeskoSlovensko a.s., Nad Porubkou 2278/31a, Ostrava - Poruba, 70800, CZ	23.05.2017
323229	Asociace hotelů a restaurací České republiky z.s., Revoluční 762/13, Praha 1, Staré Město, 11000, CZ	CONTECH - CONNECT TECHNOLOGIES s.r.o., Plaňanská 408/16, Praha 10, 10800, CZ	18.05.2017
326842	Action Prague Trade s.r.o., Zděbradská 94, Říčany - Jazlovce, 25001, CZ	Action Holding B.V., Perenmarkt 15, 1681 PG Zwaagdijk, NL	17.05.2017
328352	Budská Karolína Mgr., Opletalova 1, Jablonec nad Nisou, 46601, CZ	KASP Individual s.r.o., Litvínovská 609/3, Praha - Prosek, 19000, CZ	18.05.2017
329702	Asociace hotelů a restaurací České republiky z.s., Revoluční 762/13, Praha 1, Staré Město, 11000, CZ	CONTECH - CONNECT TECHNOLOGIES s.r.o., Plaňanská 408/16, Praha 10, 10800, CZ	18.05.2017
330435	PINELLI spol. s r.o., Pod Bezručovým vrchem, Za Drahou 165/1, Krnov, 79401, CZ	Kofola ČeskoSlovensko a.s., Nad Porubkou 2278/31a, Ostrava - Poruba, 70800, CZ	23.05.2017
330436	PINELLI spol. s r.o., Pod Bezručovým vrchem, Za Drahou 165/1, Krnov, 79401, CZ	Kofola ČeskoSlovensko a.s., Nad Porubkou 2278/31a, Ostrava - Poruba, 70800, CZ	23.05.2017
330437	PINELLI spol. s r.o., Pod Bezručovým vrchem, Za Drahou 165/1, Krnov, 79401, CZ	Kofola ČeskoSlovensko a.s., Nad Porubkou 2278/31a, Ostrava - Poruba, 70800, CZ	23.05.2017
330438	PINELLI spol. s r.o., Pod Bezručovým vrchem, Za Drahou 165/1, Krnov, 79401, CZ	Kofola ČeskoSlovensko a.s., Nad Porubkou 2278/31a, Ostrava - Poruba, 70800, CZ	23.05.2017
330439	PINELLI spol. s r.o., Pod Bezručovým vrchem, Za Drahou 165/1, Krnov, 79401, CZ	Kofola ČeskoSlovensko a.s., Nad Porubkou 2278/31a, Ostrava - Poruba, 70800, CZ	23.05.2017
333861	Action Prague Trade s.r.o., Zděbradská 94, Říčany - Jazlovce, 25001, CZ	Action Holding B.V., Perenmarkt 15, 1681 PG Zwaagdijk, NL	17.05.2017
349901	UNILEVER ČR, spol. s r.o., Rohanské nábřeží 670/17, Praha 8 - Karlín, 18600, CZ	Unilever N.V., Weena 455, 3013 AL, Rotterdam, NL	18.05.2017
354340	PINELLI spol. s r.o., Za Drahou 165/1, Krnov, Pod Bezručovým vrchem, 79401, CZ	Kofola ČeskoSlovensko a.s., Nad Porubkou 2278/31a, Ostrava - Poruba, 70800, CZ	23.05.2017
354461	UNILEVER ČR, spol. s r.o., Rohanské nábřeží 670/17, Praha 8 - Karlín, 18600, CZ	Unilever N.V., Weena 455, 3013 AL, Rotterdam, NL	18.05.2017
354755	UNILEVER ČR, spol. s r.o., Rohanské nábřeží 670/17, Praha 8 - Karlín, 18600, CZ	Unilever N.V., Weena 455, 3013 AL, Rotterdam, NL	18.05.2017

<b>Číslo zápisu (111)</b>	<b>Dřívější vlastník (770)</b>	<b>Nynější vlastník (730)</b>	<b>S účinností od (580)</b>
354757	UNILEVER ČR, spol. s r.o., Rohanské nábřeží 670/17, Praha 8 - Karlín, 18600, CZ	Unilever N.V., Weena 455, 3013 AL, Rotterdam, NL	18.05.2017



### Změny v údajích o vlastnících ochranných známek

Kapitola obsahuje ochranné známky, u kterých byla v rejstříku ochranných známek vyznačena změna v údajích o vlastnících ve smyslu ustanovení § 27 odst. 2 a 7 zákona č. 441/2003 Sb.

Číslo zápisu (111)	Vlastník (730)	S účinností od (580)
96462	SpofaDental a.s., Markova 238, Jičín, Holínské Předměstí, 50601, CZ	22.05.2017
106792	SpofaDental a.s., Markova 238, Jičín, Holínské Předměstí, 50601, CZ	22.05.2017
111047	BARVY A LAKY HOSTIVAŘ, a.s., Průmyslová č.p. 1472, č.o. 11, Praha 10 - Hostivař, 10219, CZ	18.05.2017
153055	Explosia a.s., Semtín 107, Pardubice, 53002, CZ	22.05.2017
154185	BARVY A LAKY HOSTIVAŘ, a.s., Průmyslová č.p. 1472, č.o. 11, Praha 10 - Hostivař, 10219, CZ	18.05.2017
154713	BARVY A LAKY HOSTIVAŘ, a.s., Průmyslová č.p. 1472, č.o. 11, Praha 10 - Hostivař, 10219, CZ	18.05.2017
154853	BARVY A LAKY HOSTIVAŘ, a.s., Průmyslová č.p. 1472, č.o. 11, Praha 10 - Hostivař, 10219, CZ	18.05.2017
156038	BARVY A LAKY HOSTIVAŘ, a.s., Průmyslová č.p. 1472, č.o. 11, Praha 10 - Hostivař, 10219, CZ	18.05.2017
156043	BARVY A LAKY HOSTIVAŘ, a.s., Průmyslová č.p. 1472, č.o. 11, Praha 10 - Hostivař, 10219, CZ	18.05.2017
156045	BARVY A LAKY HOSTIVAŘ, a.s., Průmyslová č.p. 1472, č.o. 11, Praha 10 - Hostivař, 10219, CZ	18.05.2017
156057	BARVY A LAKY HOSTIVAŘ, a.s., Průmyslová č.p. 1472, č.o. 11, Praha 10 - Hostivař, 10219, CZ	18.05.2017
158011	INVISTA Technologies S.à.r.l., Zweigniederlassung St. Gallen Flurhofstrasse 160, 9000 St. Gallen, CH	17.05.2017
160677	BARVY A LAKY HOSTIVAŘ, a.s., Průmyslová č.p. 1472, č.o. 11, Praha 10 - Hostivař, 10219, CZ	18.05.2017
160678	BARVY A LAKY TELURIA, s.r.o., Skrchov č.p. 1, 67961, CZ	18.05.2017
160680	BARVY A LAKY TELURIA, s.r.o., Skrchov č.p. 1, 67961, CZ	18.05.2017
160681	BARVY A LAKY HOSTIVAŘ, a.s., Průmyslová č.p. 1472, č.o. 11, Praha 10 - Hostivař, 10219, CZ	18.05.2017
160684	BARVY A LAKY HOSTIVAŘ, a.s., Průmyslová č.p. 1472, č.o. 11, Praha 10 - Hostivař, 10219, CZ	18.05.2017
160685	BARVY A LAKY HOSTIVAŘ, a.s., Průmyslová č.p. 1472, č.o. 11, Praha 10 - Hostivař, 10219, CZ	18.05.2017
160957	BARVY A LAKY HOSTIVAŘ, a.s., Průmyslová č.p. 1472, č.o. 11, Praha 10 - Hostivař, 10219, CZ	18.05.2017
161054	BARVY A LAKY HOSTIVAŘ, a.s., Průmyslová č.p. 1472, č.o. 11, Praha 10 - Hostivař, 10219, CZ	18.05.2017
162888	BARVY A LAKY HOSTIVAŘ, a.s., Průmyslová č.p. 1472, č.o. 11, Praha 10 - Hostivař, 10219, CZ	18.05.2017
165222	BARVY A LAKY HOSTIVAŘ, a.s., Průmyslová č.p. 1472, č.o. 11, Praha 10 - Hostivař, 10219, CZ	18.05.2017
165960	BARVY A LAKY TELURIA, s.r.o., Skrchov č.p. 1, 67961, CZ	18.05.2017
165962	BARVY A LAKY HOSTIVAŘ, a.s., Průmyslová č.p. 1472, č.o. 11, Praha 10 - Hostivař, 10219, CZ	18.05.2017
165963	BARVY A LAKY HOSTIVAŘ, a.s., Průmyslová č.p. 1472, č.o. 11, Praha 10 - Hostivař, 10219, CZ	18.05.2017
165997	BARVY A LAKY TELURIA, s.r.o., Skrchov č.p. 1, 67961, CZ	18.05.2017
165998	BARVY A LAKY HOSTIVAŘ, a.s., Průmyslová č.p. 1472, č.o. 11, Praha 10 - Hostivař, 10219, CZ	18.05.2017
166015	BARVY A LAKY TELURIA, s.r.o., Skrchov č.p. 1, 67961, CZ	18.05.2017
166030	BARVY A LAKY TELURIA, s.r.o., Skrchov č.p. 1, 67961, CZ	18.05.2017
166031	BARVY A LAKY HOSTIVAŘ, a.s., Průmyslová č.p. 1472, č.o. 11, Praha 10 - Hostivař, 10219, CZ	18.05.2017
166032	BARVY A LAKY HOSTIVAŘ, a.s., Průmyslová č.p. 1472, č.o. 11, Praha 10 - Hostivař, 10219, CZ	18.05.2017
166102	BARVY A LAKY HOSTIVAŘ, a.s., Průmyslová č.p. 1472, č.o. 11, Praha 10 - Hostivař, 10219, CZ	18.05.2017
166116	BARVY A LAKY HOSTIVAŘ, a.s., Průmyslová č.p. 1472, č.o. 11, Praha 10 - Hostivař, 10219, CZ	18.05.2017
166219	BARVY A LAKY TELURIA, s.r.o., Skrchov č.p. 1, 67961, CZ	18.05.2017
167381	WARNACO U.S., INC., 200 Madison Avenue, New York, NY, US	22.05.2017
167483	WARNACO U.S., INC., 200 Madison Avenue, New York, NY, US	22.05.2017
167935	BARVY A LAKY HOSTIVAŘ, a.s., Průmyslová č.p. 1472, č.o. 11, Praha 10 - Hostivař, 10219, CZ	18.05.2017
168154	Junák - český skaut, z. s., Senovážné náměstí 977/24, Praha, Nové Město, 11000, CZ	22.05.2017
170031	Junák - český skaut, z. s., Senovážné náměstí 977/24, Praha, Nové Město, 11000, CZ	22.05.2017
172232	BARVY A LAKY TELURIA, s.r.o., Skrchov č.p. 1, 67961, CZ	18.05.2017
172233	BARVY A LAKY TELURIA, s.r.o., Skrchov č.p. 1, 67961, CZ	18.05.2017
172234	BARVY A LAKY TELURIA, s.r.o., Skrchov č.p. 1, 67961, CZ	18.05.2017
172235	BARVY A LAKY TELURIA, s.r.o., Skrchov č.p. 1, 67961, CZ	18.05.2017
182937	BARVY A LAKY TELURIA, s.r.o., Skrchov č.p. 1, 67961, CZ	18.05.2017
187914	BARVY A LAKY HOSTIVAŘ, a.s., Průmyslová č.p. 1472, č.o. 11, Praha 10 - Hostivař, 10219, CZ	18.05.2017
189366	BARVY A LAKY TELURIA, s.r.o., Skrchov č.p. 1, 67961, CZ	18.05.2017
189962	BARVY A LAKY HOSTIVAŘ, a.s., Průmyslová č.p. 1472, č.o. 11, Praha 10 - Hostivař, 10219, CZ	18.05.2017
189963	BARVY A LAKY HOSTIVAŘ, a.s., Průmyslová č.p. 1472, č.o. 11, Praha 10 - Hostivař, 10219, CZ	18.05.2017
189964	BARVY A LAKY HOSTIVAŘ, a.s., Průmyslová č.p. 1472, č.o. 11, Praha 10 - Hostivař, 10219, CZ	18.05.2017

Číslo zápisu (111)	Vlastník (730)	S účinností od (580)
189965	BARVY A LAKY HOSTIVAŘ, a.s., Průmyslová č.p. 1472, č.o. 11, Praha 10 - Hostivař, 10219, CZ	18.05.2017
189966	BARVY A LAKY HOSTIVAŘ, a.s., Průmyslová č.p. 1472, č.o. 11, Praha 10 - Hostivař, 10219, CZ	18.05.2017
189968	BARVY A LAKY HOSTIVAŘ, a.s., Průmyslová č.p. 1472, č.o. 11, Praha 10 - Hostivař, 10219, CZ	18.05.2017
189969	BARVY A LAKY HOSTIVAŘ, a.s., Průmyslová č.p. 1472, č.o. 11, Praha 10 - Hostivař, 10219, CZ	18.05.2017
189970	BARVY A LAKY HOSTIVAŘ, a.s., Průmyslová č.p. 1472, č.o. 11, Praha 10 - Hostivař, 10219, CZ	18.05.2017
189971	BARVY A LAKY HOSTIVAŘ, a.s., Průmyslová č.p. 1472, č.o. 11, Praha 10 - Hostivař, 10219, CZ	18.05.2017
189972	BARVY A LAKY HOSTIVAŘ, a.s., Průmyslová č.p. 1472, č.o. 11, Praha 10 - Hostivař, 10219, CZ	18.05.2017
190248	BARVY A LAKY TELURIA, s.r.o., Skrchov č.p. 1, 67961, CZ	18.05.2017
192128	BARVY A LAKY HOSTIVAŘ, a.s., Průmyslová č.p. 1472, č.o. 11, Praha 10 - Hostivař, 10219, CZ	18.05.2017
192132	BARVY A LAKY HOSTIVAŘ, a.s., Průmyslová č.p. 1472, č.o. 11, Praha 10 - Hostivař, 10219, CZ	18.05.2017
192135	BARVY A LAKY HOSTIVAŘ, a.s., Průmyslová č.p. 1472, č.o. 11, Praha 10 - Hostivař, 10219, CZ	18.05.2017
194153	BARVY A LAKY TELURIA, s.r.o., Skrchov č.p. 1, 67961, CZ	18.05.2017
197345	BARVY A LAKY HOSTIVAŘ, a.s., Průmyslová č.p. 1472, č.o. 11, Praha 10 - Hostivař, 10219, CZ	18.05.2017
198036	VYMA, spol. s r.o., Řičanova 620/3, Praha 6, Břevnov, 16900, CZ	17.05.2017
198546	BARVY A LAKY TELURIA, s.r.o., Skrchov č.p. 1, 67961, CZ	18.05.2017
198547	BARVY A LAKY TELURIA, s.r.o., Skrchov č.p. 1, 67961, CZ	18.05.2017
199100	BARVY A LAKY TELURIA, s.r.o., Skrchov č.p. 1, 67961, CZ	18.05.2017
200039	BARVY A LAKY HOSTIVAŘ, a.s., Průmyslová č.p. 1472, č.o. 11, Praha 10 - Hostivař, 10219, CZ	18.05.2017
200064	BARVY A LAKY HOSTIVAŘ, a.s., Průmyslová č.p. 1472, č.o. 11, Praha 10 - Hostivař, 10219, CZ	18.05.2017
200159	BARVY A LAKY HOSTIVAŘ, a.s., Průmyslová č.p. 1472, č.o. 11, Praha 10 - Hostivař, 10219, CZ	18.05.2017
202662	BARVY A LAKY TELURIA, s.r.o., Skrchov č.p. 1, 67961, CZ	18.05.2017
206955	BARVY A LAKY TELURIA, s.r.o., Skrchov č.p. 1, 67961, CZ	18.05.2017
207045	BARVY A LAKY TELURIA, s.r.o., Skrchov č.p. 1, 67961, CZ	18.05.2017
207343	BARVY A LAKY HOSTIVAŘ, a.s., Průmyslová č.p. 1472, č.o. 11, Praha 10 - Hostivař, 10219, CZ	18.05.2017
208718	BARVY A LAKY TELURIA, s.r.o., Skrchov č.p. 1, 67961, CZ	18.05.2017
209138	BARVY A LAKY TELURIA, s.r.o., Skrchov č.p. 1, 67961, CZ	18.05.2017
209343	BARVY A LAKY HOSTIVAŘ, a.s., Průmyslová č.p. 1472, č.o. 11, Praha 10 - Hostivař, 10219, CZ	18.05.2017
212014	CN Invest a.s., Komunardů 1584/42, Praha 7, Holešovice, 17000, CZ	18.05.2017
213313	Česká společnost pro jakost, z.s., Novotného lávka 200/5, Praha 1 - Staré Město, 11000, CZ	18.05.2017
213314	Česká společnost pro jakost, z.s., Novotného lávka 200/5, Praha 1 - Staré Město, 11000, CZ	18.05.2017
213469	Coach, Inc., Ten Hudson Yards, New York, 10001, NY, US	22.05.2017
214493	BETA UTENSILI S.r.l., Via Volta 18, 20845 Sovico (MB), IT	17.05.2017
214493	HOLDING TOOLS S.r.l., Via Volta 18, 20845 Sovico (MB), IT	17.05.2017
215336	BARVY A LAKY HOSTIVAŘ, a.s., Průmyslová č.p. 1472, č.o. 11, Praha 10 - Hostivař, 10219, CZ	18.05.2017
215337	BARVY A LAKY HOSTIVAŘ, a.s., Průmyslová č.p. 1472, č.o. 11, Praha 10 - Hostivař, 10219, CZ	18.05.2017
215338	BARVY A LAKY HOSTIVAŘ, a.s., Průmyslová č.p. 1472, č.o. 11, Praha 10 - Hostivař, 10219, CZ	19.05.2017
215339	BARVY A LAKY HOSTIVAŘ, a.s., Průmyslová č.p. 1472, č.o. 11, Praha 10 - Hostivař, 10219, CZ	19.05.2017
215340	BARVY A LAKY HOSTIVAŘ, a.s., Průmyslová č.p. 1472, č.o. 11, Praha 10 - Hostivař, 10219, CZ	19.05.2017
215341	BARVY A LAKY HOSTIVAŘ, a.s., Průmyslová č.p. 1472, č.o. 11, Praha 10 - Hostivař, 10219, CZ	19.05.2017
216462	LES GRANDS CHAIS DE FRANCE S.A.S., 1, rue de la Division Leclerc, Petersbach, FR	18.05.2017
216697	BARVY A LAKY HOSTIVAŘ, a.s., Průmyslová č.p. 1472, č.o. 11, Praha 10 - Hostivař, 10219, CZ	18.05.2017
216697	BARVY A LAKY TELURIA, s.r.o., Skrchov 1, 67961, CZ	18.05.2017
217118	BARVY A LAKY TELURIA, s.r.o., Skrchov č.p. 1, 67961, CZ	18.05.2017
217886	LES GRANDS CHAIS DE FRANCE S.A.S., 1, rue de la Division Leclerc, Petersbach, FR	22.05.2017
218104	BARVY A LAKY HOSTIVAŘ, a.s., Průmyslová č.p. 1472, č.o. 11, Praha 10 - Hostivař, 10219, CZ	19.05.2017
218105	BARVY A LAKY HOSTIVAŘ, a.s., Průmyslová č.p. 1472, č.o. 11, Praha 10 - Hostivař, 10219, CZ	19.05.2017
218106	BARVY A LAKY HOSTIVAŘ, a.s., Průmyslová č.p. 1472, č.o. 11, Praha 10 - Hostivař, 10219, CZ	19.05.2017
218918	BARVY A LAKY TELURIA, s.r.o., Skrchov č.p. 1, 67961, CZ	18.05.2017
218966	BARVY A LAKY HOSTIVAŘ, a.s., Průmyslová č.p. 1472, č.o. 11, Praha 10 - Hostivař, 10219, CZ	18.05.2017
219045	SEKK spol. s r.o., Za Pasáží 1609, Pardubice - Zelené Předměstí, 53002, CZ	18.05.2017
219097	BARVY A LAKY HOSTIVAŘ, a.s., Průmyslová č.p. 1472, č.o. 11, Praha 10 - Hostivař, 10219, CZ	19.05.2017
219689	BARVY A LAKY HOSTIVAŘ, a.s., Průmyslová č.p. 1472, č.o. 11, Praha 10 - Hostivař, 10219, CZ	18.05.2017
219690	BARVY A LAKY HOSTIVAŘ, a.s., Průmyslová č.p. 1472, č.o. 11, Praha 10 - Hostivař, 10219, CZ	18.05.2017
219691	BARVY A LAKY HOSTIVAŘ, a.s., Průmyslová č.p. 1472, č.o. 11, Praha 10 - Hostivař, 10219, CZ	18.05.2017

Číslo zápisu (111)	Vlastník (730)	S účinností od (580)
219692	BARVY A LAKY HOSTIVAŘ, a.s., Průmyslová č.p. 1472, č.o. 11, Praha 10 - Hostivař, 10219, CZ	18.05.2017
219693	BARVY A LAKY HOSTIVAŘ, a.s., Průmyslová č.p. 1472, č.o. 11, Praha 10 - Hostivař, 10219, CZ	18.05.2017
219694	BARVY A LAKY HOSTIVAŘ, a.s., Průmyslová č.p. 1472, č.o. 11, Praha 10 - Hostivař, 10219, CZ	18.05.2017
219718	BARVY A LAKY HOSTIVAŘ, a.s., Průmyslová č.p. 1472, č.o. 11, Praha 10 - Hostivař, 10219, CZ	19.05.2017
219719	BARVY A LAKY HOSTIVAŘ, a.s., Průmyslová č.p. 1472, č.o. 11, Praha 10 - Hostivař, 10219, CZ	19.05.2017
219798	BARVY A LAKY HOSTIVAŘ, a.s., Průmyslová č.p. 1472, č.o. 11, Praha 10 - Hostivař, 10219, CZ	19.05.2017
220787	BARVY A LAKY HOSTIVAŘ, a.s., Průmyslová č.p. 1472, č.o. 11, Praha 10 - Hostivař, 10219, CZ	18.05.2017
221271	BARVY A LAKY HOSTIVAŘ, a.s., Průmyslová č.p. 1472, č.o. 11, Praha 10 - Hostivař, 10219, CZ	18.05.2017
221730	BARVY A LAKY HOSTIVAŘ, a.s., Průmyslová č.p. 1472, č.o. 11, Praha 10 - Hostivař, 10219, CZ	19.05.2017
225305	HOLDING TOOLS S.r.l., Via Volta 18, 20845 Sovico (MB), IT	17.05.2017
225305	BETA UTENSILI S.r.l., Via Volta 18, 20845 Sovico (MB), IT	17.05.2017
226405	BARVY A LAKY HOSTIVAŘ, a.s., Průmyslová č.p. 1472, č.o. 11, Praha 10 - Hostivař, 10219, CZ	19.05.2017
226406	BARVY A LAKY HOSTIVAŘ, a.s., Průmyslová č.p. 1472, č.o. 11, Praha 10 - Hostivař, 10219, CZ	19.05.2017
228020	Junák - český skaut, z. s., Senovážné náměstí 977/24, Praha, Nové Město, 11000, CZ	22.05.2017
232275	Junák - český skaut, z. s., Senovážné náměstí 977/24, Praha, Nové Město, 11000, CZ	22.05.2017
232276	Junák - český skaut, z. s., Senovážné náměstí 977/24, Praha, Nové Město, 11000, CZ	22.05.2017
233170	Junák - český skaut, z. s., Senovážné náměstí 977/24, Praha, Nové Město, 11000, CZ	22.05.2017
234838	Junák - český skaut, z. s., Senovážné náměstí 977/24, Praha, Nové Město, 11000, CZ	22.05.2017
234839	Junák - český skaut, z. s., Senovážné náměstí 977/24, Praha, Nové Město, 11000, CZ	22.05.2017
236403	BARVY A LAKY HOSTIVAŘ, a.s., Průmyslová č.p. 1472, č.o. 11, Praha 10 - Hostivař, 10219, CZ	19.05.2017
238206	Junák - český skaut, z. s., Senovážné náměstí 977/24, Praha, Nové Město, 11000, CZ	22.05.2017
238268	BARVY A LAKY HOSTIVAŘ, a.s., Průmyslová č.p. 1472, č.o. 11, Praha 10 - Hostivař, 10219, CZ	19.05.2017
238375	Junák - český skaut, z. s., Senovážné náměstí 977/24, Praha, Nové Město, 11000, CZ	22.05.2017
238376	Junák - český skaut, z. s., Senovážné náměstí 977/24, Praha, Nové Město, 11000, CZ	22.05.2017
238377	Junák - český skaut, z. s., Senovážné náměstí 977/24, Praha, Nové Město, 11000, CZ	22.05.2017
240191	BARVY A LAKY HOSTIVAŘ, a.s., Průmyslová č.p. 1472, č.o. 11, Praha 10 - Hostivař, 10219, CZ	19.05.2017
240813	BARVY A LAKY HOSTIVAŘ, a.s., Průmyslová č.p. 1472, č.o. 11, Praha 10 - Hostivař, 10219, CZ	18.05.2017
240814	BARVY A LAKY HOSTIVAŘ, a.s., Průmyslová č.p. 1472, č.o. 11, Praha 10 - Hostivař, 10219, CZ	18.05.2017
250873	BARVY A LAKY TELURIA, s.r.o., Skrchov č.p. 1, 67961, CZ	18.05.2017
253518	Junák - český skaut, z. s., Senovážné náměstí 977/24, Praha, Nové Město, 11000, CZ	22.05.2017
253519	Junák - český skaut, z. s., Senovážné náměstí 977/24, Praha, Nové Město, 11000, CZ	22.05.2017
256648	Sfinga AM, s.r.o., K Olympiku 565/6, Praha 8, Karlín, 18600, CZ	22.05.2017
258093	BARVY A LAKY HOSTIVAŘ, a.s., Průmyslová č.p. 1472, č.o. 11, Praha 10 - Hostivař, 10219, CZ	19.05.2017
259951	BARVY A LAKY TELURIA, s.r.o., Skrchov č.p. 1, 67961, CZ	18.05.2017
260130	BARVY A LAKY HOSTIVAŘ, a.s., Průmyslová č.p. 1472, č.o. 11, Praha 10 - Hostivař, 10219, CZ	19.05.2017
260751	ALSTOM Transport Technologies, 48 Rue Albert Dhalenne, 93400 Saint-Ouen, FR	17.05.2017
264335	BARVY A LAKY HOSTIVAŘ, a.s., Průmyslová č.p. 1472, č.o. 11, Praha 10 - Hostivař, 10219, CZ	19.05.2017
267022	BARVY A LAKY TELURIA, s.r.o., Skrchov č.p. 1, 67961, CZ	18.05.2017
267222	BARVY A LAKY HOSTIVAŘ, a.s., Průmyslová č.p. 1472, č.o. 11, Praha 10 - Hostivař, 10219, CZ	19.05.2017
267223	BARVY A LAKY HOSTIVAŘ, a.s., Průmyslová č.p. 1472, č.o. 11, Praha 10 - Hostivař, 10219, CZ	19.05.2017
267776	BARVY A LAKY HOSTIVAŘ, a.s., Průmyslová č.p. 1472, č.o. 11, Praha 10 - Hostivař, 10219, CZ	19.05.2017
270136	BARVY A LAKY HOSTIVAŘ, a.s., Průmyslová č.p. 1472, č.o. 11, Praha 10 - Hostivař, 10219, CZ	19.05.2017
270273	BARVY A LAKY HOSTIVAŘ, a.s., Průmyslová č.p. 1472, č.o. 11, Praha 10 - Hostivař, 10219, CZ	19.05.2017
272443	BARVY A LAKY HOSTIVAŘ, a.s., Průmyslová č.p. 1472, č.o. 11, Praha 10 - Hostivař, 10219, CZ	19.05.2017
273321	BARVY A LAKY HOSTIVAŘ, a.s., Průmyslová č.p. 1472, č.o. 11, Praha 10 - Hostivař, 10219, CZ	19.05.2017
276998	BARVY A LAKY HOSTIVAŘ, a.s., Průmyslová č.p. 1472, č.o. 11, Praha 10 - Hostivař, 10219, CZ	19.05.2017
277004	BARVY A LAKY TELURIA, s.r.o., Skrchov č.p. 1, 67961, CZ	18.05.2017
277162	BARVY A LAKY HOSTIVAŘ, a.s., Průmyslová č.p. 1472, č.o. 11, Praha 10 - Hostivař, 10219, CZ	19.05.2017
277897	Sfinga AM, s.r.o., K Olympiku 565/6, Praha 8, Karlín, 18600, CZ	22.05.2017
278717	BARVY A LAKY HOSTIVAŘ, a.s., Průmyslová č.p. 1472, č.o. 11, Praha 10 - Hostivař, 10219, CZ	19.05.2017
282057	BARVY A LAKY HOSTIVAŘ, a.s., Průmyslová č.p. 1472, č.o. 11, Praha 10 - Hostivař, 10219, CZ	19.05.2017
284550	BARVY A LAKY HOSTIVAŘ, a.s., Průmyslová č.p. 1472, č.o. 11, Praha 10 - Hostivař, 10219, CZ	19.05.2017
288250	BARVY A LAKY HOSTIVAŘ, a.s., Průmyslová č.p. 1472, č.o. 11, Praha 10 - Hostivař, 10219, CZ	19.05.2017
291017	BARVY A LAKY HOSTIVAŘ, a.s., Průmyslová č.p. 1472, č.o. 11, Praha 10 - Hostivař, 10219, CZ	19.05.2017

Číslo zápisu (111)	Vlastník (730)	S účinností od (580)
292339	CN Invest a.s., Komunardů 1584/42, Praha 7, Holešovice, 17000, CZ	18.05.2017
293006	tédwa s.r.o., Hostýnská 520/14, Praha 10 - Malešice, 10800, CZ	23.05.2017
293724	Cestovní kancelář JUHÁSZ a.s., Masarykova třída 1323, Orlová, Lutyně, 73514, CZ	22.05.2017
293857	Nové Zálesí a.s., Cholupická 911/5, Praha 4 Kamýk, 14200, CZ	18.05.2017
293965	LOXUS s.r.o., Údolní 388/8, Brno, Veveří, 60200, CZ	18.05.2017
294002	VSHosting s.r.o., Sodomkova 1579/5, Praha 10 Hostivař, 10200, CZ	23.05.2017
294003	VSHosting s.r.o., Sodomkova 1579/5, Praha 10 Hostivař, 10200, CZ	23.05.2017
294042	Nové Zálesí a.s., Cholupická 911/5, Praha 4 Kamýk, 14200, CZ	18.05.2017
294408	DaCH cz, s.r.o., Bergmannova 96, Dolní Rychnov, 35604, CZ	18.05.2017
294578	BARVY A LAKY HOSTIVAŘ, a.s., Průmyslová č.p. 1472, č.o. 11, Praha 10 - Hostivař, 10219, CZ	19.05.2017
294953	APM Automotive s.r.o., Nádražní 104, Kdyně, 34506, CZ	22.05.2017
294956	Kolthofová Eva PhDr., Pod Saharou 696, Libčice nad Vltavou, 25266, CZ	23.05.2017
295517	PENAM, a.s., Cejl 504/38, Brno, Zábřovice, 60200, CZ	18.05.2017
295518	PENAM, a.s., Cejl 504/38, Brno, Zábřovice, 60200, CZ	18.05.2017
295519	PENAM, a.s., Cejl 504/38, Brno, Zábřovice, 60200, CZ	18.05.2017
295782	Giecek Jaromír Ing., Bílovecká 69/48, Ostrava, 72100, CZ	18.05.2017
297002	Česká společnost pro jakost, z.s., Novotného lávka 200/5, Praha 1 - Staré Město, 11000, CZ	18.05.2017
297150	Českomoravská kynologická jednota, z.s., Lešanská 1176/2a, Praha 4 - Chodov, 14100, CZ	17.05.2017
297653	CN Invest a.s., Komunardů 1584/42, Praha 7, Holešovice, 17000, CZ	18.05.2017
297673	CN Invest a.s., Komunardů 1584/42, Praha 7, Holešovice, 17000, CZ	18.05.2017
297688	CN Invest a.s., Komunardů 1584/42, Praha 7, Holešovice, 17000, CZ	18.05.2017
297803	Helma 365, s.r.o., Dlouhá 730/35, Praha 1 Staré Město, 11000, CZ	23.05.2017
298971	IMEX REALITY s.r.o., Havlíčkovo nábřeží 1167/12, Moravská Ostrava, 70200, CZ	22.05.2017
300873	STÁTNI TISKÁRNA CENIN, státní podnik, Růžová 6, čp. 943, Praha 1, 11000, CZ	17.05.2017
301838	Golf Konopiště a.s., Tvoršovice č.p.27, 25601, CZ	22.05.2017
302319	CN Invest a.s., Komunardů 1584/42, Praha 7, Holešovice, 17000, CZ	18.05.2017
302690	BARVY A LAKY HOSTIVAŘ, a.s., Průmyslová č.p. 1472, č.o. 11, Praha 10 - Hostivař, 10219, CZ	19.05.2017
302835	BARVY A LAKY HOSTIVAŘ, a.s., Průmyslová č.p. 1472, č.o. 11, Praha 10 - Hostivař, 10219, CZ	19.05.2017
302836	BARVY A LAKY HOSTIVAŘ, a.s., Průmyslová č.p. 1472, č.o. 11, Praha 10 - Hostivař, 10219, CZ	19.05.2017
307550	CN Invest a.s., Komunardů 1584/42, Praha 7, Holešovice, 17000, CZ	18.05.2017
313445	Junák - český skaut, z. s., Senovážné náměstí 977/24, Praha, Nové Město, 11000, CZ	22.05.2017
313763	Junák - český skaut, z. s., Senovážné náměstí 977/24, Praha, Nové Město, 11000, CZ	22.05.2017
314016	BARVY A LAKY HOSTIVAŘ, a.s., Průmyslová č.p. 1472, č.o. 11, Praha 10 - Hostivař, 10219, CZ	19.05.2017
318407	Junák - český skaut, z. s., Senovážné náměstí 977/24, Praha, Nové Město, 11000, CZ	22.05.2017
319019	Junák - český skaut, z. s., Senovážné náměstí 977/24, Praha, Nové Město, 11000, CZ	22.05.2017
319251	MPL TRADING, spol. s r.o., Cecilka 228, Zlín, Příluky, 76001, CZ	19.05.2017
319309	Junák - český skaut, z. s., Senovážné náměstí 977/24, Praha, Nové Město, 11000, CZ	22.05.2017
328147	ALSTOM Transport Technologies, 48 Rue Albert Dhalenne, 93400 Saint-Ouen, FR	17.05.2017
332788	Zdravé Beskydy, s.r.o., Kunčice pod Ondřejníkem č.p. 425, 73913, CZ	23.05.2017
347149	BARVY A LAKY HOSTIVAŘ, a.s., Průmyslová č.p. 1472, č.o. 11, Praha 10 - Hostivař, 10219, CZ	19.05.2017
347150	BARVY A LAKY HOSTIVAŘ, a.s., Průmyslová č.p. 1472, č.o. 11, Praha 10 - Hostivař, 10219, CZ	19.05.2017
347151	BARVY A LAKY HOSTIVAŘ, a.s., Průmyslová č.p. 1472, č.o. 11, Praha 10 - Hostivař, 10219, CZ	19.05.2017
347152	BARVY A LAKY HOSTIVAŘ, a.s., Průmyslová č.p. 1472, č.o. 11, Praha 10 - Hostivař, 10219, CZ	19.05.2017
347153	BARVY A LAKY HOSTIVAŘ, a.s., Průmyslová č.p. 1472, č.o. 11, Praha 10 - Hostivař, 10219, CZ	19.05.2017
348071	Senior fitness z. s., Stamicova 1968, Praha 6 - Břevnov, 16200, CZ	18.05.2017
356215	BARVY A LAKY TELURIA, s.r.o., Skrchov č.p. 1, 67961, CZ	18.05.2017
357697	BARVY A LAKY HOSTIVAŘ, a.s., Průmyslová č.p. 1472, č.o. 11, Praha 10 - Hostivař, 10219, CZ	19.05.2017
358637	BARVY A LAKY HOSTIVAŘ, a.s., Průmyslová č.p. 1472, č.o. 11, Praha 10 - Hostivař, 10219, CZ	19.05.2017

### Ostatní rozhodné údaje a úřední opravy

Kapitola zahrnuje zejména přetřídění seznamu výrobků a služeb v návaznosti na mezinárodní zápis, opravu chyb ve formulaci, přepisů a zjevných nesprávností za účelem uvedení do souladu se skutečností. V této kapitole jsou zveřejňovány jen takové údaje, které nemohou být zveřejněny spolu se zveřejněním přihlášky nebo se zápisem ochranné známky. Dále kapitola obsahuje důležitá úřední sdělení.

(111) **248435**

(210) O-174469

Na základě rozhodnutí Městského soudu v Praze č.j. 8A 38/2014 z 27.4.2017 byla v rejstříku ochranných známek vyznačena skutečnost, že rozhodnutí předsedy Úřadu průmyslového vlastnictví o prohlášení ochranné známky za neplatnou z 20.12.2013, které bylo publikováno ve věstníku ÚPV 3/2014, bylo zrušeno.

---

(111) **297063**

(210) O-445529

Na základě rozhodnutí Nejvyššího správního soudu č.j. 10 As 271/2016 z 4.5.2017 byla v rejstříku ochranných známek vyznačena skutečnost, že rozhodnutí předsedy Úřadu průmyslového vlastnictví o prohlášení ochranné známky za neplatnou z 21.12.2012, které bylo publikováno ve věstníku ÚPV 4/2013, bylo zrušeno.

---

(111) **357788**

(210) O-533305

V návaznosti na mezinárodní zápis byla přespecifikována položka ve tř. 11 "filtry pro průmyslové účely a pro použití v domácnosti" na "vzduchové filtry pro průmyslové účely a pro použití v domácnosti", položka ve tř. 11 "zařízení pro průmyslové zpracování" na "klimatizační zařízení pro průmyslové zpracování" a položka ve tř. 21 "výrobky z křišťálového a barevného skla" na "ozdobné předměty z křišťálového a barevného skla".

---

(210) O-445811

Na základě rozhodnutí Nejvyššího správního soudu č.j. 2 As 265/2016 z 23.3.2017 byla v rejstříku ochranných známek vyznačena skutečnost, že rozhodnutí předsedy Úřadu průmyslového vlastnictví o zamítnutí přihlášky ochranné známky z 14.6.2013, které bylo publikováno ve věstníku ÚPV 29/2013, bylo zrušeno.

---

(210) O-445530

Na základě rozhodnutí Nejvyššího správního soudu č.j. 1 As 267/2016 z 23.3.2017 byla v rejstříku ochranných známek vyznačena skutečnost, že rozhodnutí předsedy Úřadu průmyslového vlastnictví o zamítnutí přihlášky ochranné známky z 18.7.2013, které bylo publikováno ve věstníku ÚPV 32/2013, bylo zrušeno.

---