

### Číselné INID kódy pro označování bibliografických dat technických řešení

### INID Codes for the identification of bibliographic data of technical solutions

(Standard WIPO ST. 9 a ST. 80)

(11)	číslo patentu/zápisu/osvědčení	(11)	Number of the patent/registration/certification
(15)	datum zápisu průmyslového vzoru	(15)	Industrial design registration date
(21)	číslo přihlášky/žádosti	(21)	.Application number
(22)	datum podání přihlášky/žádosti	(22)	Date of application filling
(23)	údaje o výstavní prioritě	(23)	Exhibition priority data
(28)	počet průmyslových vzorů	(28)	Number of industrial designs included in the application
(31)	číslo prioritní přihlášky	(31)	Number of priority application
(32)	datum podání prioritní přihlášky	(32)	Filing date of priority application
(33)	země priority	(33)	Priority country
(40)	datum zveřejnění přihlášky vynálezu	(40)	Date of publication of patent application
(45)	datum zveřejnění zapsaného průmyslového vzoru	(45)	Publication date of the registered industrial design
(47)	datum zveřejnění udělení patentu a zápisu užitého vzoru, datum zápisu užitého vzoru, datum oznámení udělení evropského patentu v Evropském patentovém věstníku	(47)	Publication date of patent granting and publication date of utility model registration, registration date of utility model, publication date of European patent granting in the European patent bulletin
(51)	mezinárodní patentové třídění/Locarnské třídění průmyslových vzorů	(51)	International Patent Classification/ Locarno Classification for Industrial Designs
(54)	Název	(54)	Title
(55)	vyobrazení průmyslového vzoru	(55)	Reproduction of the industrial design
(57)	Anotace	(57)	Abstract
(68)	číslo základního patentu	(68)	Number of the basic patent
(71)	označení přihlašovatele/žadatele	(71)	Applicant
(72)	označení původce	(72)	Inventor
(73)	označení majitele/vlastníka	(73)	Owner
(74)	označení zástupce	(74)	Attorney's name and address
(86)	číslo mezinárodní přihlášky	(86)	International application number
(87)	číslo mezinárodního zveřejnění	(87)	International publication number
(92)	datum a číslo první registrace přípravku pro Českou republiku	(92)	Date and number(s) of the first authorization to market the product in the CZ
(93)	datum, číslo a země první registrace přípravku v rámci Společenství	(93)	Date, number(s) and country of the first authorization to market the product in the EEC
(94)	doba platnosti osvědčení	(94)	Term of certification validity
(95)	označení a typ přípravku	(95)	Name of the product and product type
(96)	datum podání a číslo evropské patentové přihlášky	(96)	European patent application filling date and number
(97)	datum zveřejnění a číslo zveřejnění evropské patentové přihlášky v Evropském patentovém věstníku	(97)	European patent application publication date and publication number in the European patent bulletin

### Číselné INID kódy pro označování bibliografických dat ochranných známek

### INID codes and minimum required for the identification of bibliographic data relating to marks

(Standard WIPO ST.60)

(111)	Číslo zápisu ochranné známky (registrace)	(111)	Number of registration
(151)	Datum zápisu ochranné známky	(151)	Date of the registration
(210)	Číslo přihlášky ochranné známky (spisu)	(210)	Number of the application
(220)	Datum podání přihlášky	(220)	Date of filing of the application
(320)	Datum vzniku práva přednosti	(320)	Date of the first application
(442)	Datum zveřejnění přihlášky po průzkumu	(442)	Date of the publication of the examined application
(450)	Datum zveřejnění zápisu ochranné známky ve Věstníku	(450)	Date of publication of the registration
(510)	Seznam výrobků a služeb	(510)	List of goods and/or services
(511)	Číslo třídy výrobků a služeb	(511)	Number of the class of goods and/or services
(526)	Omezení rozsahu ochrany o prvek	(526)	Disclaimer
(540)	Znění nebo vyobrazení ochranné známky	(540)	Reproduction of the mark
(551)	Kolektivní ochranná známka	(551)	Collective mark
(554)	Prostorová ochranná známka	(554)	Three-dimensional mark
(558)	Ochranná známka tvořená pouze barvou nebo kombinací barev	(558)	Mark consisting exclusively of one or several colours
(580)	Datum zápisu jakékoliv transakce v souvislosti s přihláškou nebo zápisem ochranné známky do rejstříku, např. změna majitele, změna jména nebo adresy, vzdání se práv k ochranné známce atd. (účinnost)	(580)	Date of recording of any kind of transaction in respect of applications or registrations (e.g. change in ownership, change in name or address, renunciation, termination of protection)
(591)	Údaje o barevnosti ochranné známky	(591)	Information concerning colour
(730)	Přihlašovatel/vlastník ochranné známky	(730)	The applicant or the holder of the mark
(740)	Zástupce	(740)	Name and address of the representative
(770)	Jméno a adresa dřívějšího přihlašovatele nebo vlastníka (v případě změny vlastnictví)	(770)	Name and address of the previous applicant or holder (in case of change in ownership)
(791)	Jméno a adresa nabyvatele licence	(791)	Name and address of the licensee
(793)	Podmínky a omezení licence	(793)	Indication of conditions and/or restrictions under the license
(800)	Mezinárodní zápis ochranné známky	(800)	International registration

# Kódy pro kódování záhlaví oznámení publikovaných ve Věstníku

(Standard WIPO ST. 17)

BB9A	zveřejněné přihlášky vynálezů	MK1K	zánik užitého vzoru uplynutím doby platnosti
FG1K	zapsané užité vzory	MK4A	zánik patentů uplynutím doby platnosti
FG4A	udělené patenty	MK4F	zánik autorských osvědčení uplynutím doby platnosti
FG4Q	zapsané průmyslové vzory	MK4Q	zánik průmyslového vzoru uplynutím doby ochrany
LD3K	částečný výmaz užitého vzoru	MM4A	zánik patentů pro nezaplacení ročních poplatků
LD4Q	částečný výmaz průmyslového vzoru	MM4F	zánik autorských osvědčení pro nezaplacení ročních poplatků
MA4A	zánik patentů vzdáním se	ND1K	prodloužení platnosti užitého vzoru
MA4F	zánik autorských osvědčení vzdáním se	ND4Q	obnova doby ochrany průmyslového vzoru
MC3K	výmaz užitého vzoru	PA4A	změna autorského osvědčení na patent
MC4A	zrušení patentu	PC9A	změna dispozičního práva k vynálezu
MC4F	zrušení autorského osvědčení	PD1K	převod práv a ostatní změny majitelů užitého vzoru
MC4Q	výmaz průmyslového vzoru	PD4A	převod práv a ostatní změny majitelů patentů
MH1K	zánik užitého vzoru vzdáním se	PD4Q	převod práv a ostatní změny vlastníků průmyslových vzorů
MH4A	částečné zrušení patentu	QA9A	nabídka licence
MH4F	částečné zrušení autorského osvědčení	SB4A	zapsané patenty do rejstříku po odtajnění
MH4Q	zánik průmyslového vzoru vzdáním se	SB4F	zapsaná autorská osvědčení do rejstříku po odtajnění

## Opravy Změny Různé

### Opravy u přihlášek vynálezů s žádostí o udělení patentu

HA9A	jmenování vynálezce		
HB9A	oprava jmen	HG9A	oprava chyb v třídění
HC9A	změna jmen	HH9A	oprava nebo změna všeobecně
HD9A	oprava adres	HK9A	tiskové chyby v úředních věstnících
HE9A	změna adres		
HF9A	oprava dat		

### Opravy ochranných dokumentů

Patenty	autorská osvědčení	užité vzory	průmyslové vzory	
TA4A	TA4F	TA1K	TA4Q	jmenování vynálezce
TB4A	TB4F	TB1K	TB4Q	oprava jmen
TC4A	TC4F	TC1K	TC4Q	změna jmen
TD4A	TD4F	TD1K	TD4Q	oprava adres
TE4A	TE4F	TE1K	TE4Q	změna adres
TF4A	TF4F	TF1K	TF4Q	oprava dat
TG4A	TG4F	TG1K	TG4Q	oprava chyb v třídění
TH4A	TH4F	TH1K	TH4Q	oprava nebo změna všeobecně
TK9A	TK9F	TK1K	TK4Q	tiskové chyby v úřed. věstnících

### **Kódy pro označování zemí a mezinárodních organizací použité ve věstníku**

AE	Spojené arabské emiráty
BE	Belgie
CH	Švýcarsko
CN	Čína
CY	Kypr
CZ	Česká republika
DE	Spolková republika Německo
ES	Španělsko
FI	Finsko
FR	Francie
GB	Velká Británie
HU	Maďarsko
IT	Itálie
JP	Japonsko
KR	Korejská republika
LU	Lucembursko
MK	Makedonie
MT	Malta
NL	Nizozemsko
NO	Norsko
PL	Polsko
SE	Švédsko
SK	Slovensko
UA	Ukrajina
US	Spojené státy americké

### **Kódy pro označování států USA použité ve věstníku**

CA	California
DE	Delaware
IL	Illinois
IN	Indiana
MA	Massachusetts
MD	Maryland
MI	Michigan
MO	Missouri
NJ	New Jersey
NY	New York
OH	Ohio
PA	Pennsylvania
TX	Texas

**BB9A**

**Zveřejněné přihlášky vynálezů - přehled podle čísel přihlášek**

Dále uvedené přihlášky vynálezů byly zveřejněny dnem, uvedeným ve Věstníku podle zákona č. 527/1990 Sb., o vynálezech a zlepšovacích návrzích, ve znění pozdějších předpisů, a jsou k dispozici v patentové knihovně Úřadu průmyslového vlastnictví, Antonína Čermáka 2a, 160 68, Praha 6.

(21)	(51)	(21)	(51)
2005-613	<i>C 07 D 487/04</i> (2006.01)	2015-502	<i>F 21 L 4/00</i> (2006.01)
2007-88	<i>C 07 D 263/20</i> (2006.01)	2015-504	<i>C 07 J 9/00</i> (2006.01)
2015-182	<i>D 06 F 31/00</i> (2006.01)	2015-506	<i>G 09 F 3/10</i> (2006.01)
2015-300	<i>D 01 H 4/08</i> (2006.01)	2015-624	<i>E 03 C 1/084</i> (2006.01)
2015-396	<i>E 06 B 9/00</i> (2006.01)	2015-790	<i>D 01 D 5/06</i> (2006.01)
2015-414	<i>A 01 G 1/00</i> (2006.01)	2015-911	<i>E 04 B 5/48</i> (2006.01)
2015-415	<i>G 01 B 11/24</i> (2006.01)	2016-14	<i>G 01 D 21/00</i> (2006.01)
2015-423	<i>C 02 F 3/32</i> (2006.01)	2016-259	<i>E 04 F 21/18</i> (2006.01)
2015-481	<i>E 01 B 27/10</i> (2006.01)	2016-323	<i>C 07 K 14/195</i> (2006.01)
2015-496	<i>C 07 D 487/04</i> (2006.01)	2016-484	<i>H 01 M 2/02</i> (2006.01)
2015-498	<i>B 60 R 25/10</i> (2013.01)	2016-565	<i>F 25 B 13/00</i> (2006.01)
2015-499	<i>C 07 C 17/395</i> (2006.01)	2016-704	<i>H 02 K 3/02</i> (2006.01)

**Zveřejněné přihlášky vynálezů - řazené podle MPT**

- (51) *A01G 1/00* (2006.01)  
*A01G 31/00* (2006.01)  
*A01G 7/04* (2006.01)  
*A01G 7/02* (2006.01)  
*A01G 9/18* (2006.01)
- (21) **2015-414**  
(71) ENVIRONMENT COMMERCE CZ s.r.o., Praha 6, CZ  
(72) Bidenko Ivan Ing., CSc., Praha 6, CZ  
(54) **Způsob intenzivního pěstování rostlin v produkční jednotce**  
(22) 22.06.2015  
(57) Způsob intenzivního pěstování rostlin v produkční jednotce, kdy pro urychlení fotosyntézy rostlin se produkční jednotka napojuje k integrálnímu biotechnologickému reaktoru pro čištění odpadních vod, se synergickým využitím kyslíčnicku uhličitého CO<sub>2</sub>, vznikajícího při biotechnologickém rozkladu znečišťujících látek, a současně se využívá kyslíku O<sub>2</sub> uvolňovaného fotosyntézou rostlin, který se z vnitřního skleníkového prostoru, ve kterém je situována produkční jednotka, vhání jako stlačený vzduch s vyšším obsahem kyslíku O<sub>2</sub> zpět do aeračního prostoru reaktoru, čímž se zvyšuje biologická aktivita mikroorganismů podílejících se na biologickém čištění odpadních vody.

baterie (2), zajistí, při znalosti kódu mechanického kódového přepínače (1) a použití tlačítka (14), ochranné funkce zařízení.

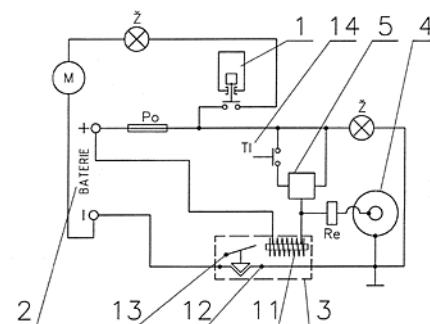

- (74) Pavel Reichel & kol., Ing. Pavel Reichel, Lopatecká 14, Praha 4, 14700

- (51) *B60R 25/10* (2013.01)  
*B60R 16/02* (2006.01)  
*B60R 25/00* (2013.01)  
*B60R 25/20* (2013.01)  
*H02H 11/00* (2006.01)  
*A62C 3/07* (2006.01)
- (21) **2015-498**  
(71) Příbyl Zdeněk, Uherské Hradiště, CZ  
(72) Příbyl Zdeněk, Uherské Hradiště, CZ  
(54) **Víceúčelové elektromechanické bezpečnostní zařízení**  
(22) 15.07.2015  
(57) Víceúčelové elektromechanické bezpečnostní zařízení obsahuje mechanický kódový přepínač (1), odpojovací a spínací elektromechanickou jednotku (3), osazenou elektrickými kontakty (12) ovladačem kontaktů (13), mechanismus s elektromagnetem (11), tlačítko (14) propojené s časovým spínačem (5), elektromechanické nárazové čidlo (4) tvořené elektricky vodivými kontakty (7) a (8) elektricky a magneticky vodivou koulí (9) permanentním magnetem (10), uloženými na skeletu (6), doplněné běžnými elektronickými prvky, zařazené do elektrického obvodu

- (51) *C02F 3/32* (2006.01)  
*E04D 11/00* (2006.01)  
*E03B 1/04* (2006.01)  
*A01G 31/00* (2006.01)
- (21) **2015-423**  
(71) LIKO-S, a. s., Slavkov u Brna, CZ  
(72) Musil Libor Ing., Slavkov u Brna, CZ  
Kovařík Lukáš Ing., Brno, CZ  
Šperling Michal Ing., Praha 7, CZ  
(54) **Střešní mokřadní čistička**  
(22) 23.06.2015  
(57) Vynález – střešní mokřadní čistička řeší tepelnou stabilizaci rovných střech budov prostřednictvím rovné střechy s celoplošnou prohlubní tvořící nádrž, v níž jsou ve vodě umístěny mokřadní rostliny. Nádrž s mokřadními rostlinami je možno využít k čištění odpadních vod i v zastavěných oblastech, kde není možno zřizovat klasické kořenové čističky odpadních vod. Masa vody na střeše řeší problém přehřívání objektů v letních měsících a s tím související tepelnou stabilitu objektu. Střešní mokřadní čistička (A) umístěná na budově (B), jejíž součástí je rovně izolovaná střecha budovy s vyvýšenými okraji tvořící průtočnou vodní nádrž (N) napojenou na vstupu znečištěné vody (1), přes přívodní potrubí (2) a čerpadlo (3) a septik (10), na zdroj znečištěné vody (4) z budovy (B) a na

výstupu přes sběrný žlab (5) a sestupné potrubí (6) na nádrž s vyčištěnou vodou (T), je charakteristická tím, že dno (7) průtočné vodní nádrže (N) s izolací (I) je pokryto ochrannou geotextilií (8) na níž spočívá vrstva pěnového skla (G) frakce 5 – 20 překrytá separační mřížkou (S), která je pokryta vrstvou štěrku (9) přičemž do vrstvy pěnového skla (G) jsou zasazeny mokřadní rostliny (R).

- (74) doc. Ing. Jindřich Špaček CSc., patentový zástupce, Svatopluka Čecha 106A, Brno, 61200

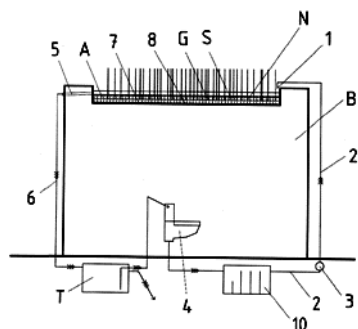

- (51) **C07C 17/395** (2006.01)

(21) **2015-499**

(71) Němeček Milan Ing., Neratovice, CZ

Jankovec Jan Ing., Neratovice, CZ

(72) Němeček Milan Ing., Neratovice, CZ

Jankovec Jan Ing., Neratovice, CZ

(54) **Způsob chlorace trichloretylenu a benzenu v recyklovaném 1,2-dichlorethanu (EDC) z výroby VCM**

(22) 15.07.2015

(57) Řešení se týká způsobu chlorace trichloretylenu a benzenu v EDC dávkováním veškerého chloru potřebného k chloraci vedlejších sloučenin v celkovém recyklovaném EDC na potřebnou konverzi v jeho mírném přebytku do části recyklovaného EDC při teplotě 25 až 40 °C a po dosažení doby zdržení potřebné ke chloraci trichloretylenu a benzenu na optimální konverzi je provedena úplná chlorace chloroprenu smíšením obou částí recyklovaného EDC v krátké reakční trubce.

- (51) **C07D 263/20** (2006.01)

**C07D 263/26** (2006.01)

**C07D 413/10** (2006.01)

**C07D 413/14** (2006.01)

**C07D 417/10** (2006.01)

**C07D 487/04** (2006.01)

**C07D 493/10** (2006.01)

(21) **2007-88**

(71) PFIZER INC., 48105 Ann Arbor, MI, US

(72) Pearlman Bruce A., Kalamazoo, MI, US

Parrault William R., Kalamazoo, MI, US

Barbachyn Michael R., Kalamazoo, MI, US

Manninen Peter R., Portage, MI, US

Toops Dana S., Kalamazoo, MI, US

Houser David J., Portage, MI, US

Fleck Thomas J., Scotts, MI, US

(54) **Způsob přípravy 5-aminomethyl substituovaných oxazolidinonaminů**

(22) 28.03.1997

(57) Řešení se týká způsobu přípravy substituovaných oxazolidinonaminů obecného vzorce VII, které jsou vhodné pro přípravu oxazolidinonových antibakteriálních farmaceutických přípravků.

- (74) KANIA, SEDLÁK, SMOLA Patentová a známková kancelář, Ing. František Kania, Mendlovo nám. 1a, Brno, 60300

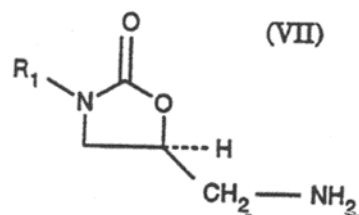

- (51) **C07D 487/04** (2006.01)

**A61K 31/519** (2006.01)

**A61P 1/00** (2006.01)

**A61P 3/04** (2006.01)

**A61P 3/10** (2006.01)

**A61P 15/08** (2006.01)

**A61P 21/00** (2006.01)

**A61P 25/08** (2006.01)

**A61P 25/18** (2006.01)

**A61P 25/22** (2006.01)

**A61P 25/24** (2006.01)

**A61P 25/28** (2006.01)

**A61P 25/30** (2006.01)

**A61P 29/00** (2006.01)

**A61P 31/18** (2006.01)

**A61P 37/04** (2006.01)

(21) **2005-613**

(71) BRISTOL-MYERS SQUIBB PHARMA COMPANY, Wilmington, DE, US

(72) Arvanitis Argirios Georgios, Kennett Square, PA, US

Chorvat Robert John, West Chester, PA, US

He Liqi, West Chester, PA, US

Gilligan Paul Joseph, Wilmington, DE, US

(54) **Azolopyrimidiny, jejich použití a farmaceutické kompozice na jejich bázi**

(22) 23.07.1997

(57) Řešení se týká azolopyrimidinů obecného vzorce 1 nebo 2, kde jednotlivé symboly mají význam uvedený v nárocích. Dále zahrnuje farmaceutické kompozice na bázi těchto sloučenin a použití těchto sloučenin při výrobě léčiva pro léčení chorob, jako psychiatrických chorob a neurologických onemocnění, jako jsou velká deprese, poruchy spojené s úzkostí, posttraumatická stresová porucha, supranukleární obrna a poruchy příjmu potravy, a také pro léčení imunologických chorob, kardiovaskulárních chorob a chorob souvisejících se srdcem a hypersenzitivitu tračníku související s psychopatologickou poruchou a stresem. Sloučeniny obecného vzorce 1 nebo 2 jsou antagonisty faktoru uvolňujícího kortikotropin (CRF).

- (74) Čermák Hořejš Myslíl a spol., Dr. Karel Čermák, advokát, Národní 32, Praha 1, 11000

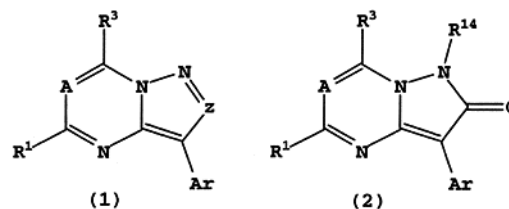

- (51) **C07D 487/04** (2006.01)

**A61K 31/519** (2006.01)

**A61P 35/00** (2006.01)

**A61P 35/02** (2006.01)

(21) **2015-496**

(71) Zentiva, k.s., Praha 10 - Dolní Měcholupy, CZ

(72) Kiss Violetta, Pálfa H-7042, HU

Tožicková Hana, Praha 5, CZ

Tieger Eszter, H-9963 Magyarlak, HU

Dammer Ondřej, Hostivice, CZ  
Gurgut Tomáš, Praha 12, CZ

- (54) **Krystalické formy solí (3R)-3-cyklopentyl-3-[4-(7H-pyrrolo[2,3-d]pyrimidin-4-yl)pyrazol-1-yl]propannitrilu a jejich příprava**  
(22) 14.07.2015

(57) Krystalické formy solí (3R)-3-cyklopentyl-3-[4-(7H-pyrrolo[2,3-d]pyrimidin-4-yl)pyrazol-1-yl]propannitrilu vzorce I, který je rovněž známý jako ruxolitib, kde HX představuje nejméně jednu kyselinovou složku, výhodně halogenvodíkovou kyselinu. Výhodněji je HX voleno ze skupiny sestávající z kyseliny fluorovodíkové, kyseliny chlorovodíkové, kyseliny bromovodíkové a kyseliny jodovodíkové a nejméně výhodněji je HX vybráno ze skupiny sestávající z kyseliny bromovodíkové a kyseliny chlorovodíkové. Dalším řešením je způsob jejich přípravy, stejně jako jejich použití ve farmaceuticky přijatelných kompozicích. Součástí je rovněž použití krystalických forem ruxolitibu a vyrobených solí při přípravě (3R)-3-cyklopentyl-3-[4-(7H-pyrrolo[2,3-d]pyrimidin-4-yl)pyrazol-1-yl]propannitrilu ve volné formě nebo v podobě jakékoli jeho farmaceuticky přijatelné soli.

- (74) ROTT, RŮŽIČKA & GUTTMANN Patentová, známková a advokátní kancelář, Ing. Jana Fuchsová, Vinohradská 37, Praha 2, 12000

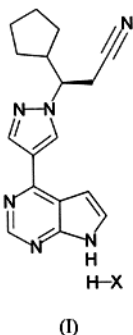

- (51) **C07J 9/00** (2006.01)  
**A61K 31/575** (2006.01)

(21) **2015-504**

- (71) Zentiva, k.s., Praha 10 - Dolní Měcholupy, CZ  
(72) Obadalová Iva, Praha 6, CZ  
Dammer Ondřej, Hostivice, CZ  
Krejčík Lukáš, Praha 9 - Vínof, CZ  
Heřt Jakub, Praha 6, CZ

- (54) **Krystalické formy obeticholové kyseliny**

(22) 16.07.2015

(57) Obeticholová kyselina je semisyntetickým analogem žlučových kyselin s agonistickým účinkem na farnesoid X receptor (FXR). Je určena pro léčbu jaterních onemocnění, např. primární biliární cirhózy (PBC), nealkoholické steatohepatitidy (NASH) nebo primární sklerozující cholangitidy (PSC). Předložené řešení se týká krystalických forem I-2 a I-3 obeticholové kyseliny vzorce I, chemickým názvem (3 $\alpha$ ,5 $\beta$ ,6 $\alpha$ ,7 $\alpha$ )-6-ethyl-3,7-dihydroxycholán-24-ové kyseliny, způsobu jejich přípravy a jejich použití pro výrobu lékové formy. Tyto krystalické formy mohou být s výhodou použity pro zvýšení čistoty obeticholové kyseliny a také pro přípravu amorfů.

- (74) ROTT, RŮŽIČKA & GUTTMANN Patentová, známková a advokátní kancelář, Ing. Jana Fuchsová, Vinohradská 37, Praha 2, 12000

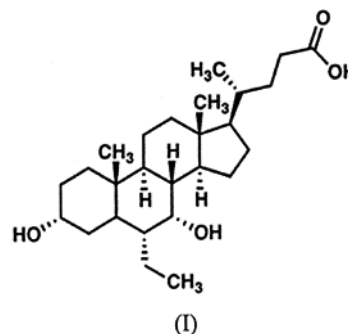

- (51) **C07K 14/195** (2006.01)  
**C07K 14/31** (2006.01)  
**C07K 14/26** (2006.01)  
**A61K 38/00** (2006.01)  
**A61K 9/20** (2006.01)  
**A61K 9/08** (2006.01)

(21) **2016-323**

- (71) MB PHARMA s.r.o., Praha 2, Vinohrady, CZ  
(72) Moša Marek RNDr., Ph.D., Mečeříž, CZ

- (54) **Léčivo ve formě koktejlu bakteriálních lyzátů a jeho použití**

(22) 01.06.2016

(57) Řešení se týká léčiva s účinnou látkou ve formě koktejlu bakteriálních lyzátů, který obsahuje účinné autolyzované inaktivované částice, které mají terapeutický účinek na nejčastější původce zánětů horních cest dýchacích. Léčivo s účinnou látkou ve formě koktejlu bakteriálních lyzátů sestává z aktivní substance složené z bakterií: *Klebsiella pneumoniae* lysatum – MB 122; *Staphylococcus aureus* lysatum – MB 102; *Propionibacterium acnes* lysatum – MB 132; *Lelliottia amnigena* lysatum – MB 142, které jsou uloženy jako biologický materiál v České sbírce mikroorganismů Masarykovy Univerzity v Brně pod č. CCM 8670, 8671, 8672, 8673.

- (74) VYNÁLEZ s.r.o., Vinohradská 17, Praha 2, 12000

- (51) **D01D 5/06** (2006.01)  
**C08G 63/02** (2006.01)  
**C08G 63/08** (2006.01)

(21) **2015-790**

- (71) Vysoké učení technické v Brně, Brno, CZ  
(72) Márová Ivana prof. RNDr., CSc., Brno - Bystrc, CZ  
Kundrát Vojtěch, Ostrava - Moravská Ostrava, CZ  
Pospíšil Ladislav RNDr., CSc., Brno, CZ

- (54) **Polymerní vlákno a způsob jeho výroby**

(22) 06.11.2015

(57) Způsob výroby polymerního vlákna z polyhydroxybutyrátu nebo kopolymeru hydroxybutyrátu s hydroxyvalerátem zvláknováním v roztoku polymeru v rozpouštědle vytlačovaného do srážedla, kde množství hydroxyvalerátu v kopolymeru hydroxybutyrátu s hydroxyvalerátem činí maximálně 30 % hmotn., zvláknovaný polymer nebo kopolymer má hmotnostně střední molekulovou hmotnost 50000 – 100000 Da, srážedlem jsou alkoholy s bodem tuhnutí vyšším než – 70 °C a koncentrací minimálně 75 % hmotnostních, rozpouštědlem polymeru nebo kopolymeru je chloroform, dichloretan a/nebo dichlormethan, přičemž koncentrace polymeru nebo kopolymeru v rozpouštědle nebo směsi rozpouštědel je 0,1 až 20% hmotnostních, teplota roztoku polyhydroxybutyrátu nebo kopolymeru hydroxybutyrátu s hydroxyvalerátem je v rozmezí 0 °C až 50 °C a teplota srážedla je v rozmezí – 70 °C až 70 °C.

- (51) **D01H 4/08** (2006.01)  
**D01H 4/50** (2006.01)  
**B65H 54/22** (2006.01)  
**B65H 54/02** (2006.01)

(21) **2015-300**

- (71) Rieter CZ s.r.o., Ústí nad Orlicí, CZ  
(72) Kubeš Vítězslav Ing., Ústí nad Orlicí, CZ

Mikyska Zdeněk, Ústí nad Orlicí, CZ  
Šilar Václav Ing., Lanškroun, CZ  
Kubový Milan Ing., Ústí nad Orlicí, CZ

(54) **Způsob zapřádání příze na pracovním místě rotorového doprādaciho stroje a zařízení k jeho provádění**

(22) 30.04.2015

(57) Po přetruhu příze (1) se vyhledá konec příze (1) na cívce, příze (1) se navede do pracovní dráhy mezi odtahovým ústrojím (4) a navíjecím ústrojím a příze (1) se sevře mezi odtahovými válečky (41, 42) odtahového ústrojí, vytvoří se zapřádací konec příze (1) a pracovní místo se k provedení zapředení řídí elektronickým řídicím zařízením (5). Po sevření příze (1) odtahovými válečky (41, 42) odtahového ústrojí (4) se otevře spřádací jednotka (2), čímž se aktivuje kompenzátor (6) délky příze (1) a současně i odtahové ústrojí (4) příze (1) k definovanému pootočení směrem jako při výrobě příze (1), čímž se za odtahovým ústrojím (4) vytvoří záloha příze (1) pro zapředení, která se zachytí kompenzátozem (6). Vynález se týká zařízení k zapřádání příze (1), obsahuje spřádací jednotku (2), nad kterou je uspořádáno odtahové ústrojí (4) příze a dále pak kompenzátor (6) délky příze (1) umístěný mezi odtahovým ústrojím (4) a navíjecím ústrojím a rozváděcí a navíjecí ústrojí příze (1). Spřádací jednotka (2) je opakovaně otevíratelná a uzavíratelná za účelem čištění. Pracovní místo zařízení dále obsahuje elektronické řídicí zařízení (5) napojené na jednotlivé uzly pracovního místa. Spřádací jednotce (2) je přiřazen snímač (24) otevření spřádací jednotky (2), který je spřažen s elektronickým řídicím zařízením (5), které je opatřeno softwarem pro automatické vytvoření zapřádací zálohy příze (1) v kompenzátozem (6) definovaným pootočením odtahového ústrojí (4) příze (1) směrem jako při výrobě příze (1) iniciovaným pouhým otevřením spřádací jednotky (2).

(74) Ing. Dobroslav Musil, patentová kancelář, Ing. Dobroslav Musil, Zábrdovická 11, Brno, 61500

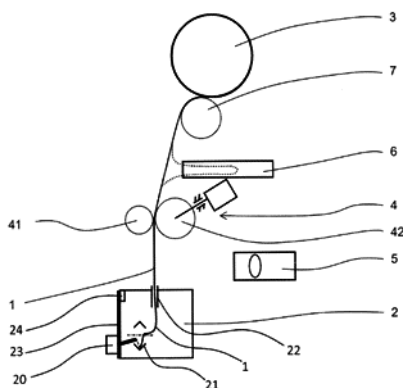

(51) **D06F 31/00** (2006.01)

**D06F 39/04** (2006.01)

**D06F 39/08** (2006.01)

(21) **2015-182**

(71) Kšenzuliak Vladimír Ing., 97401 Banská Bystrica, SK

(72) Kšenzuliak Vladimír Ing., 97401 Banská Bystrica, SK

(54) **Zařízení pro ohřev prací lázně ve velkokapacitních pracích strojích**

(22) 13.03.2015

(57) Zařízení pro ohřev prací lázně ve velkokapacitních pracích strojích (1) zahrnuje výměník (5), jehož primární strana (9) je propojena se zdrojem tepelného média a sekundární strana (8) s prací lázní (2). Sekundární strana (8) tepelného výměníku (5) je napojena na cirkulační okruh (4), který je propojen s prací lázní (2) pracího stroje (1) a celkový vnitřní objem cirkulačního okruhu (4) sekundární strany (8) výměníku (5) je menší než 200 l. Výměník (5) i celý cirkulační okruh (4) je uzavřený, s jediným cirkulačním čerpadlem (3).

(74) Ing. Radmila Baumová, nám. Republiky 75/2, Žďár nad Sázavou, 59101

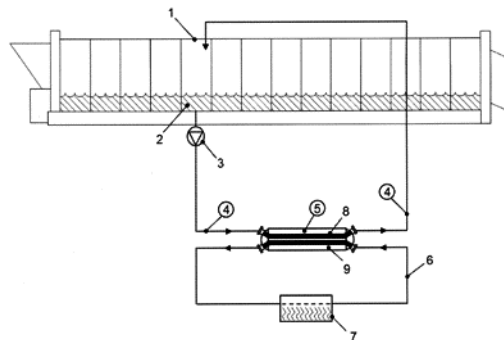

(51) **E01B 27/10** (2006.01)

(21) **2015-481**

(71) SDS Praha s.r.o., Praha 3 - Žižkov, CZ

(72) Štefek Alan Ing., Zlín - Malenovice, CZ

Lapčák Vít Ing., Otrokovice, CZ

Vaškových Luděk Ing., Přerov, CZ

(54) **Pracovní stroj pro úpravy a tvarování bočních stran železničního svršku a bočních stran železničních příkopů a úpravy kolejového lože**

(22) 08.07.2015

(57) Pracovní stroj pro úpravy a tvarování bočních stran železničního svršku a bočních stran železničních příkopů a úpravy kolejového lože obsahuje hlavní rám (101) uložený na dvou podvozcích (102) a (103), přičemž na hlavním rámu (101) je umístěna nejméně jedna kabina (104). Nad hlavním rámem (101) je prostřednictvím otoče (107) uložen výložník (108), na jehož protilehlém konci je uloženo korečkové koleso (111) prostřednictvím kloubu (110) umožňujícího naklápění osy rotace kola (111) ve dvou rovinách pro práci kola (111) na obou stranách od osy trati kolmo ke kolejím, rovnoběžně s kolejemi nebo v libovolném úhlu mezi těmito mezními polohami, přičemž osa rotace kola (111) je vždy vodorovná. S výložníkem (108) je pevně spojen vynášecí dopravník (109) a na hlavním rámu (101) je otočně uložen další dopravník (112) pro přesypávání vytěženého materiálu na přistavený vůz nebo na svah kolejového lože, přičemž po obou stranách hlavního rámu (101) jsou umístěny příhmovací pluh (106) pro formování přilehlých rovinných ploch a svahů.

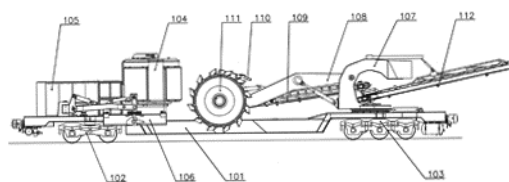

(51) **E03C 1/084** (2006.01)

(21) **2015-624**

(71) Wavitar s.r.o., Plzeň - Doudlevec, CZ

(72) Pešta Michal, Plzeň - Skvrňany, CZ

(54) **Perlátor**

(22) 15.09.2015

(57) Perlátor pro úsporu vody určený pro umístění na sprchovou hadici nebo na vodovodní baterii obsahuje nejméně jednu podložku pro rozstřík vody (5) s nejméně jedním otvorem pro rozstřík vody (6), mixovací komoru (8) o délce nejméně 10,0 mm opatřenou otvory pro vstup vzduchu (9) o velikosti 1,0 až 3,5 mm a nejméně jedno těsnění s nerezovým sítkem (7) pro stabilizaci tlakových rázů.

(74) Chytilová & spol., patentová kancelář, s.r.o., Mgr. Michaela Chytilová, Revoluční 725/11, Praha 1 - Staré Město, 11000

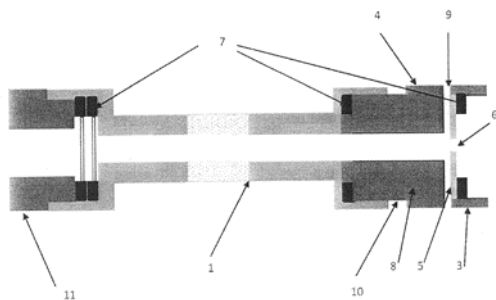

- (51) **E04B 5/48** (2006.01)  
**E04F 15/18** (2006.01)  
**E04B 9/02** (2006.01)

(21) **2015-911**

(71) České vysoké učení technické v Praze, Kloknerův ústav, Praha 6, CZ

(72) Záruba-Pfeffermann Jan Ing., CSc., Praha 6, CZ

Čítek David Ing., Praha 5, CZ

Hrachová Simona Ing., Všetaty, CZ

Klečka Tomáš doc. Ing., CSc., Praha 4, CZ

Štemberk Pavel Ing., Sedlčany, CZ

(54) **Podvětrávaná prefabrikovaná podlaha pro systém podlahového vytápění**

(22) 18.12.2015

(57) Řešení vychází z rozdělení vytápěného prostoru přepážkou (3) na přetlakový prostor (1) a podtlakový prostor (2), kde zdrojem tepla je lokální topidlo (4) vybavené výměníkem pro ohřev teplé vody s kouřovodem zaústěným do komínového průduchu (30). Ve stěně přetlakového prostoru (1) je pod úrovní parapetu (8) vytvořen pásově rozložený vstup (9) vzduchu z přetlakového prostoru (1) vyústěný přes stěnový vstupní průduch (23) do vzduchovodné základové spáry (28) tvořící hlavní článek podvětrávacího vzduchovodného systému, který je veden pod prvními podlahovými prefabrikáty (16.1) a druhými podlahovými prefabrikáty (16.2) s funkcí topných radiátorů. Vzduchovod základové spáry (28) je vyústěn přes výstupní průduch (24) a přes výstup (25) do podtlakového prostoru (2), který je s přetlakovým prostorem (1) propojen přes nasávací vstup (6) v přepážce (3) přes ventilátor (5) umístěným ve spodní části přepážky (3) a přes odsávací výstup (7) v přepážce (3) proti ventilátoru (5). První podlahové prefabrikáty (16.1) i druhé podlahové prefabrikáty (16.2) jsou shodného vnějšího tvaru. Mají tvar komolé pyramidy s obdélníkovou základnou, kde šikmé stěny jsou na straně přilehlé k menší horní obdélníkové základně opatřeny podélnými drážkami (31) pro jejich vzájemné zámkové propojení pomocí pravoúhlých můstkových svorek (19) zhotovených z U profilů.

(74) Ing. Hana Dušková, Na Kočově 180, Chotutice, 28103

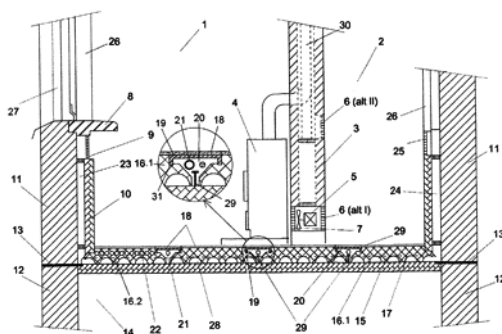

- (51) **E04F 21/18** (2006.01)

(21) **2016-259**

(71) Skyrchuk Vasyl, Praha 5, CZ

(72) Skyrchuk Vasyl, Praha 5, CZ

(54) **Vyrovnávací zařízení pro obklady a dlažby a soustava těchto zařízení**

(22) 21.07.2014

(57) Vyrovnávací zařízení pro obklady a dlažby sestává z alespoň jedné páky (1) sloužící k přitažení kotvy (2) k dolní stěně (63) spodního dílu (6), čímž jsou přitlačovány sousední dlaždice vzájemně do jedné roviny, a také slouží jako pomůcka ke vzájemnému přidržování dvou nebo více dlaždic během jejich instalace. Páka (1) je upevněna k alespoň jedné kotvě (2) spojem (11) tak, že spojem (11) prochází střed otáčení (S) páky (1). Každá kotva (2) je opatřena alespoň jednou hlavou (21) kotvy. Zařízení sestává z horního dílu (5) a spodního dílu (6), které na své vnitřní nebo vnější stěně obsahují vzájemně tvarově komplementární kruhové závitě (52, 62) ke změně vzdálenosti mezi dolní stěnou (63) spodního dílu (6) a horním dílem (5) otáčením horního dílu (5) nebo spodního dílu (6). Soustava zahrnuje alespoň dvě vyrovnávací zařízení, která jsou propojena propojovacím členem (9). Výhodně je vzdálenost mezi jednotlivými vyrovnávacími zařízeními měnitelná posuvem zařízení na propojovacím členu (9).

(74) DANĚK & PARTNERS Advokátní a patentová kancelář, Ing. Dr. Vilém Daněk Ph.D., LL.M., Vinohradská 17, Praha 2, 12000

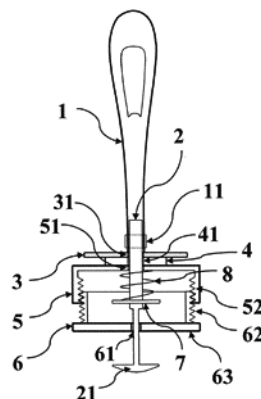

- (51) **E06B 9/00** (2006.01)

**E02B 3/00** (2006.01)

(21) **2015-396**

(71) Eismann Stanislav PhDr., České Budějovice, CZ

(72) Eismann Stanislav PhDr., České Budějovice, CZ

(54) **Protipovodňová zábrana**

(22) 11.06.2015

(57) Trvale zabudovaná protipovodňová zábrana je tvořena zařízením zabudovaným do úložné schránky (10), umístěné do okapového chodníku kolem obvodu samostatně stojící stavby. Úložná schránka (10) uzavřenou víkem (2) má integrovanou protipovodňovou zábranu, umístěnou v kovovém nebo kompozitním pouzdře (8), které je vybavené hřídelí (28) s navinovací plochou pružinou (27) a vodonepropustnou fólií (5) vyztuženou skelným vláknem. Dolní strana fólie (5) je připevněná ke dnu úložné schránky (10) a je utěsněná pryžovými pásy (33).

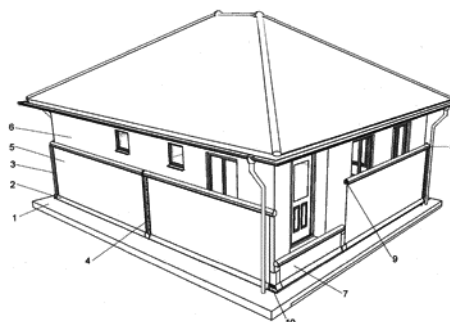



- (51) **F21L 4/00** (2006.01)  
**B60Q 1/34** (2006.01)  
**B62J 6/00** (2006.01)  
**H01H 3/16** (2006.01)  
**G05G 9/053** (2006.01)

(21) **2015-502**

(71) Gistr Kamil, Ostrava- Pustkovec, CZ

(72) Gistr Kamil, Ostrava- Pustkovec, CZ

(54) **Zařízení s integrovanými světelnými ukazateli směru jízdy pro zvýšení viditelnosti cyklistů**

(22) 16.07.2015

(57) Zařízení s integrovanými ukazateli směru jízdy pro zvýšení viditelnosti cyklistů určené k nošení na zápěstí nebo ruce tvořené pevným obalem, uvnitř něhož je umístěn vzájemně propojený bateriový zdroj, elektrický obvod a světelný zdroj, který se automaticky aktivuje, vždy když jeho nositel ukáže paži směr odbočování, a to užitím mechanismu, který se sestává z integrované drážky pro pohyb kovové kuličky, jejíž pohyb v drážce spíná elektrický obvod pomocí optozávory tak, že v jedné poloze kovová kulička rozpojuje elektrický obvod přerušením toku světla z diody optického členu na fototranzistoru téhož optického členu, přičemž při pohybu kovové kuličky vlivem gravitace v drážce, kdy kovová kulička opustí prostor optického čidla, dojde k propojení elektrického obvodu a tím k propojení elektrického zdroje se světelným zdrojem. Zařízení může být instalováno na náramku nebo rukavici. Zařízení umožňuje spuštění světelné signalizace toliko upažením ruky nositele, bez nutnosti manuálního rozsvícení signalizace manipulací či jiným manuálním ovládním přístroje.

(74) Mgr. Jan Buček, advokát, Zátíší 3501, Frýdek Místek, 73800

- (51) **F25B 13/00** (2006.01)  
**F25B 49/02** (2006.01)  
**F25B 9/00** (2006.01)

(21) **2016-565**

(71) Mitsubishi Electric Corporation, Tokyo 100-8310, JP

ASAHI GLASS COMPANY, LIMITED, Tokyo 100-8405, JP

(72) Maeyama Hideaki, Tokyo 100-8310, JP

Sato Koichi, Tokyo 100-8310, JP

(54) **Chladicí cyklické zařízení**

(22) 16.01.2015

(57) Kompresor (12), čtyřcestný ventil (13), venkovní tepelný výměník (14), expanzní ventil (15) a vnitřní tepelný výměník (16) jsou připojeny k okruhu (11a) chladiva, ve kterém cirkuluje chladivo, obsahující HFO-1123. Chladicí cyklické zařízení (10) řídí a reguluje prostřednictvím řídicího mechanismu tlak chladiva v průtokové dráze (tj. na vysokotlaké straně) okruhu (11a) chladiva z kompresoru (12) do expanzního ventilu (15) tak, aby nepřesahoval prahovou hodnotu. Je tak zabráněno šíření disproporčních reakcí HFO-1123, i když dochází k disproporčním reakcím v některé části, jako je kompresor (12).

(74) Čermák a spol., JUDr. Karel Čermák, Elišky Peškové 735/15, Praha 5, 15000

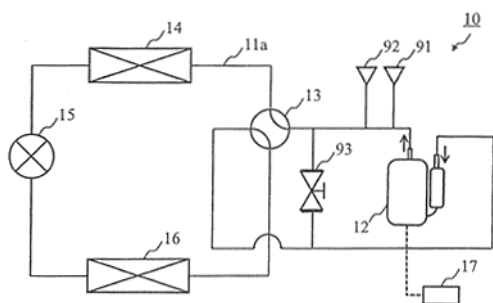

- (51) **G01B 11/24** (2006.01)  
**G01B 11/25** (2006.01)  
**G06K 9/46** (2006.01)

(21) **2015-415**

(71) Krobot Roman, Havířov - Šumbark, CZ

Kričtář Vladimír, Plzeň, CZ

(72) Krobot Roman, Havířov - Šumbark, CZ

Kričtář Vladimír, Plzeň, CZ

(54) **Způsob optického měření povrchu objektů**

(22) 22.06.2015

(57) Měřený objekt (5) je umístěn tak, že se na jeho povrchu odráží obrazec (4) ze zobrazovací plochy (3) a je zaznamenatelný jednotkou (2) pro záznam obrazu. Do výpočetní jednotky (1) se zadá matematický model (7) tvaru měřeného objektu (5) a provede se porovnání stanovené polohy nejméně jednoho pozorovaného bodu (6) s předpokládanou polohou bodu (6') podle zadaného matematického modelu (7). Následně se provede rotace a/nebo translace zadaného matematického modelu (7) a/nebo měřeného objektu (5) tak, aby výsledná odchylka polohy nejméně jednoho pozorovaného bodu (6) od předpokládané polohy tohoto bodu (6') dle zadaného matematického modelu (7) byla nejmenší možná. Pozorovaný bod (6) mající velikosti odchylky od předpokládané polohy tohoto bodu (6') dle zadaného matematického modelu (7) menší a/nebo rovnou požadované přesnosti měření, se považuje za výsledek měření. V opačném případě se provede úprava zadaného matematického modelu (7) a vytvoří se upravený matematický model (7'). Pozorovaný bod (6) mající velikosti odchylky od předpokládané polohy tohoto bodu (6') dle upraveného matematického modelu (7') menší a/nebo rovnou požadované přesnosti měření se považuje za výsledek měření.

(74) LANGROVA, s.r.o., Skrětova 48, Plzeň, 30100

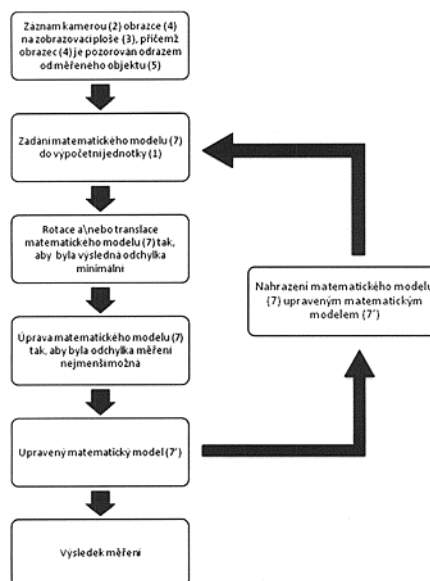

- (51) **G01D 21/00** (2006.01)  
**G01M 99/00** (2011.01)  
**G01N 3/32** (2006.01)

(21) **2016-14**

(71) České vysoké učení technické v Praze, Kloknerův ústav, Praha 6, CZ

(72) Záruba Jan Ing., CSc., Praha 6, CZ

Tej Petr Ing., Ph.D., Lužec nad Vltavou, CZ

Litoš Jiří doc. Ing., Ph.D., Praha 7, CZ

Čítek David Ing., Praha 5, CZ

(54) **Způsob experimentálního ověřování stavu únavového porušení stavebních konstrukcí**

(22) 13.01.2016

(57) Způsob posuzování zbytkové životnosti dopravních staveb na základě pozorování změn parametrů statistických charakteristik odezvy pozorovaných staveb na jejich provozní dopravní zatížení řeší problém stanovení vztahu mezi pozorovanými změnami odezvy na provozní zatížení a mírou vyčerpání funkční životnosti této životnosti. Metodika

vychází z numerického modelu únavové destrukce vyjádřené posloupnosti destrukčních stavů odpovídajících stejnému počtu modelových nízkocyklických přetížení v intervalu modelové životnosti. Je doporučeno při každém dosažení 10% úbytku životnost experimentálně ověřit parametry reálné odezvy na provozní zatížení, nalézt nejbližší odezvu z modelové destrukční posloupnosti, provést příslušnou korekci matematického modelu včetně stanovení upřesněného odhadu zbytkové životnosti a upřesněného odhadu 10% intervalu pro termín dalšího experimentálního ověření reálné odezvy na provozní zatížení získávané monitoringem pomocí strunových tenzometrů, umístěných ve vytipovaných místech s minimálním rizikem narušení experimentu vznikem blízkých poruch předvídaných matematickým modelem.

(74) Ing. Hana Dušková, Na Kočově 180, Chotutice, 28103

(51) **G09F 3/10** (2006.01)  
**B65D 27/00** (2006.01)

(21) **2015-506**

(71) Hovorka Milan, Praha 5, CZ

(72) Hovorka Milan, Praha 5, CZ

(54) **Etiketa s libovolným počtem oddělitelných na sobě závislých nebo nezávislých dílů**

(22) 16.07.2015

(57) Etiketa (A) s libovolným počtem oddělitelných na sobě závislých nebo nezávislých dílů, zejména potisknutelná etiketa nalepitelná na podklad, jako je obálka, leták, poštovní zásilka, a podobně, se sestává ze dvou vrstev. Z potisknutelné vrchní vrstvy se spodním lepicím povrchem a krycí spodní vrstvy bránící přilepení vrchní vrstvy na podklad. Spodní vrstva i vrchní vrstva každá sestává z několika samostatných dílů (1, 2, 3) libovolného tvaru, vymezených perforováním.

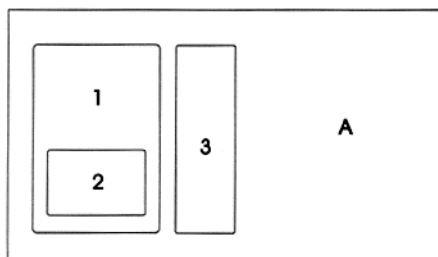

(51) **H01M 2/02** (2006.01)  
**H01M 10/04** (2006.01)  
**H01M 10/0587** (2010.01)  
**H01M 4/13** (2010.01)

(21) **2016-484**

(71) A123 Systems LLC, Waltham, MA 02451, MA, US

(72) Dawson James E., Macomb, MI 48044, MI, US

Ijaz Mujeeb, West Bloomfield, MI 48323, US

(54) **Elektrochemický multičlánek a způsob jeho výroby**

(22) 09.01.2015

(57) Elektrochemický akumulátorový multičlánek zahrnuje: plášť, který zahrnuje větší počet koncentrických prstencovitých článkových komor, větší počet elektrochemických akumulátorových článků, přičemž každý z většího počtu prstencovitých článků je umístěn v jedné z většího počtu prstencovitých článkových komor a větší počet prstencovitých článků je elektricky zapojený v sérii a vodivý elektrolyt vyplňuje každou z prstencovitých článkových komor.

(74) Společná advokátní kancelář Všeček Zelený Švorčík Kalenský a partneři, JUDr. Michal Havlík, advokát a patentový zástupce, Hájkova 2, Praha 2, 12000

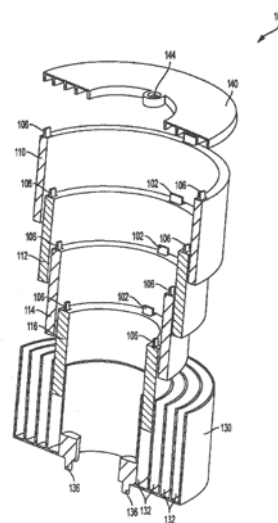

(51) **H02K 3/02** (2006.01)  
**H02K 3/18** (2006.01)  
**H02K 7/14** (2006.01)  
**F04B 39/00** (2006.01)  
**F04C 29/00** (2006.01)

(21) **2016-704**

(71) Mitsubishi Electric Corporation, Tokyo 100-8310, JP

(72) Fujisue Yoshikazu, Tokyo 100-8310, JP

(54) **Elektromotor, hermetický kompresor a zařízení s chladicím cyklem**

(22) 13.03.2015

(57) V elektrickém motoru (31) je zahrnut: stator (41), který má válcový tvar a obsahuje statorové jádro (42) a statorové vinutí (44) navinuté kolem statorového jádra (42); a rotor (32) otočně uspořádaný uvnitř statoru (41), statorové vinutí (44) zahrnuje množinu vinutí zapojených v každé fázi do série, množina vinutí v každé fázi je tvořena jak měděným drátem, tak hliníkovým drátem, a poměr mezi hliníkovým drátem a měděným drátem je mezi fázemi jednotný. Řešení se dále týká hermetického kompresoru a zařízení s chladicím cyklem.

(74) Rott, Růžička & Guttman Patentové, známkové a advokátní kanceláře, Ing. Ivana Menšíková, Vinohradská 37, Praha 2, 12000

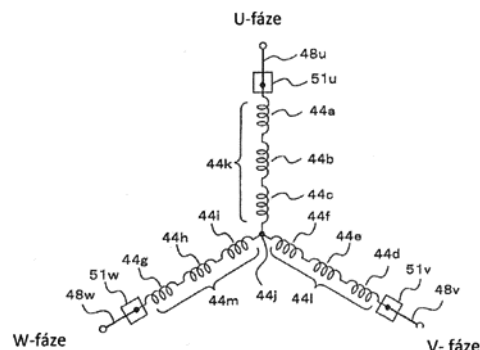

**Zveřejněné přihlášky vynálezů - přehled podle třídících znaků**

(51)		(21)		(51)		(21)
A 01 G 7/02	(2006.01)	2015-414		C 07 D 263/26	(2006.01)	2007-88
A 01 G 7/04	(2006.01)	2015-414		C 07 D 413/10	(2006.01)	2007-88
A 01 G 9/18	(2006.01)	2015-414		C 07 D 413/14	(2006.01)	2007-88
A 01 G 31/00	(2006.01)	2015-414		C 07 D 417/10	(2006.01)	2007-88
A 01 G 31/00	(2006.01)	2015-423		C 07 D 487/04	(2006.01)	2007-88
A 61 K 9/08	(2006.01)	2016-323		C 07 D 493/10	(2006.01)	2007-88
A 61 K 9/20	(2006.01)	2016-323		C 07 K 14/26	(2006.01)	2016-323
A 61 K 31/519	(2006.01)	2005-613		C 07 K 14/31	(2006.01)	2016-323
A 61 K 31/519	(2006.01)	2015-496		C 08 G 63/02	(2006.01)	2015-790
A 61 K 31/575	(2006.01)	2015-504		C 08 G 63/08	(2006.01)	2015-790
A 61 K 38/00	(2006.01)	2016-323		D 01 H 4/50	(2006.01)	2015-300
A 61 P 1/00	(2006.01)	2005-613		D 06 F 39/04	(2006.01)	2015-182
A 61 P 3/04	(2006.01)	2005-613		D 06 F 39/08	(2006.01)	2015-182
A 61 P 3/10	(2006.01)	2005-613		E 02 B 3/00	(2006.01)	2015-396
A 61 P 15/08	(2006.01)	2005-613		E 03 B 1/04	(2006.01)	2015-423
A 61 P 21/00	(2006.01)	2005-613		E 04 B 9/02	(2006.01)	2015-911
A 61 P 25/08	(2006.01)	2005-613		E 04 D 11/00	(2006.01)	2015-423
A 61 P 25/18	(2006.01)	2005-613		E 04 F 15/18	(2006.01)	2015-911
A 61 P 25/22	(2006.01)	2005-613		F 04 B 39/00	(2006.01)	2016-704
A 61 P 25/24	(2006.01)	2005-613		F 04 C 29/00	(2006.01)	2016-704
A 61 P 25/28	(2006.01)	2005-613		F 25 B 9/00	(2006.01)	2016-565
A 61 P 25/30	(2006.01)	2005-613		F 25 B 49/02	(2006.01)	2016-565
A 61 P 29/00	(2006.01)	2005-613		G 01 B 11/25	(2006.01)	2015-415
A 61 P 31/18	(2006.01)	2005-613		G 01 M 99/00	(2011.01)	2016-14
A 61 P 35/00	(2006.01)	2015-496		G 01 N 3/32	(2006.01)	2016-14
A 61 P 35/02	(2006.01)	2015-496		G 05 G 9/053	(2006.01)	2015-502
A 61 P 37/04	(2006.01)	2005-613		G 06 K 9/46	(2006.01)	2015-415
A 62 C 3/07	(2006.01)	2015-498		H 01 H 3/16	(2006.01)	2015-502
B 60 Q 1/34	(2006.01)	2015-502		H 01 M 4/13	(2010.01)	2016-484
B 60 R 16/02	(2006.01)	2015-498		H 01 M 10/04	(2006.01)	2016-484
B 60 R 25/00	(2013.01)	2015-498		H 01 M	(2010.01)	2016-484
B 60 R 25/20	(2013.01)	2015-498		10/0587		
B 62 J 6/00	(2006.01)	2015-502		H 02 H 11/00	(2006.01)	2015-498
B 65 D 27/00	(2006.01)	2015-506		H 02 K 3/18	(2006.01)	2016-704
B 65 H 54/02	(2006.01)	2015-300		H 02 K 7/14	(2006.01)	2016-704
B 65 H 54/22	(2006.01)	2015-300				

**Seznam přihlašovatelů zveřejněných přihlášek vynálezů**

(71)	(21)	(51)	(71)	(21)	(51)
A123 Systems LLC, Waltham, MA 02451, MA, US	2016-484	<b>H 01 M 2/02</b>	LIKO-S, a. s., Slavkov u Brna, CZ	2015-423	<b>C 02 F 3/32</b>
BRISTOL-MYERS SQUIBB PHARMA COMPANY, Wilmington, DE, US	2005-613	<b>C 07 D 487/04</b>	MB PHARMA s.r.o., Praha 2, Vinohrady, CZ	2016-323	<b>C 07 K 14/195</b>
České vysoké učení technické v Praze, Kloknerův ústav, Praha 6, CZ	2015-911	<b>E 04 B 5/48</b>	Mitsubishi Electric Corporation, Tokyo 100-8310, JP	2016-565	<b>F 25 B 13/00</b>
České vysoké učení technické v Praze, Kloknerův ústav, Praha 6, CZ	2016-14	<b>G 01 D 21/00</b>	Mitsubishi Electric Corporation, Tokyo 100-8310, JP	2016-704	<b>H 02 K 3/02</b>
ENVIRONMENT COMMERCE CZ s.r.o., Praha 6, CZ	2015-414	<b>A 01 G 1/00</b>	PFIZER INC., 48105 Ann Arbor, MI, US	2007-88	<b>C 07 D 263/20</b>
			Rieter CZ s.r.o., Ústí nad Orlicí, CZ	2015-300	<b>D 01 H 4/08</b>

(71) SDS Praha s.r.o., Praha 3 - Žižkov, CZ	(21) 2015-481	(51) <b>E 01 B 27/10</b>	(2006.01)	(71) Gistr Kamil, Ostrava- Pustkovec, CZ	(21) 2015-502	(51) <b>F 21 L 4/00</b>	(2006.01)
Vysoké učení technické v Brně, Brno, CZ	2015-790	<b>D 01 D 5/06</b>	(2006.01)	Hovorka Milan, Praha 5, CZ	2015-506	<b>G 09 F 3/10</b>	(2006.01)
Wavitar s.r.o., Plzeň - Doudlevice, CZ	2015-624	<b>E 03 C 1/084</b>	(2006.01)	Krobot Roman, Havířov - Šumbark, CZ	2015-415	<b>G 01 B 11/24</b>	(2006.01)
Zentiva, k.s., Praha 10 - Dolní Měcholupy, CZ	2015-496	<b>C 07 D 487/04</b>	(2006.01)	Kšenzuliak Vladimír Ing., 97401 Banská Bystrica, SK	2015-182	<b>D 06 F 31/00</b>	(2006.01)
Zentiva, k.s., Praha 10 - Dolní Měcholupy, CZ	2015-504	<b>C 07 J 9/00</b>	(2006.01)	Němeček Milan Ing., Neratovice, CZ	2015-499	<b>C 07 C 17/395</b>	(2006.01)
Eismann Stanislav PhDr., České Budějovice, CZ	2015-396	<b>E 06 B 9/00</b>	(2006.01)	Příbyl Zdeněk, Uherské Hradiště, CZ	2015-498	<b>B 60 R 25/10</b>	(2013.01)
				Skырchuk Vasyl, Praha 5, CZ	2016-259	<b>E 04 F 21/18</b>	(2006.01)

**FG4A**

**Udělené patenty - přehled podle čísel patentů**

V období uzávěrky tohoto čísla Věstníku udělil Úřad průmyslového vlastnictví tyto patenty.

(11)	(51)		(11)	(51)		(11)	(51)	
306435	<i>A 61 K 31/565</i>	(2006.01)	306440	<i>H 01 Q 17/00</i>	(2006.01)	306446	<i>E 01 B 27/10</i>	(2006.01)
306436	<i>C 22 B 34/24</i>	(2006.01)	306441	<i>C 23 C 14/00</i>	(2006.01)	306447	<i>E 03 C 1/084</i>	(2006.01)
306437	<i>B 29 C 41/46</i>	(2006.01)	306443	<i>D 06 F 31/00</i>	(2006.01)	306448	<i>D 01 D 5/06</i>	(2006.01)
306438	<i>D 04 H 1/728</i>	(2012.01)	306444	<i>D 01 H 4/08</i>	(2006.01)	306449	<i>E 04 B 5/48</i>	(2006.01)
306439	<i>A 23 L 33/105</i>	(2016.01)	306445	<i>G 01 B 11/24</i>	(2006.01)	306450	<i>G 01 D 21/00</i>	(2006.01)

**FG4A**

**Udělené patenty - přehled podle MPT**

(51)	<i>A23L 33/105</i>	(2016.01)	(51)	<i>C22B 34/24</i>	(2006.01)
	<i>A23L 33/16</i>	(2016.01)		<i>B22F 9/20</i>	(2006.01)
	<i>A23L 1/30</i>	(2006.01)		<i>H01G 9/052</i>	(2006.01)
	<i>A23L 1/303</i>	(2006.01)	(11)	306436	
	<i>A23L 1/29</i>	(2006.01)	(40)	25.11.2009	
	<i>A61K 33/00</i>	(2006.01)	(21)	<b>2008-704</b>	
(11)	306439		(73)	CABOT CORPORATION, Boston MA 02210-2019, MA, US	
(40)	02.07.2014		(72)	Mizusaki Yujiro, Kawanuma-gun, Fukushima-ken 969-3431, JP	
(21)	<b>2012-948</b>			Iijima Hitoshi, Minato-ku, Tokyo 105-0002, JP	
(73)	Navrátil Jiří, Brno, CZ			Noguchi Yoshikazu, Kawanuma-gun, Fukushima-ken 969-3431, JP	
(72)	Vačkář Petr, Helvíkovice, CZ		(54)	<b>Tantalový prášek a způsob jeho výroby a anoda elektrolytického kondenzátoru</b>	
	Fíla Michal, Vysoké Mýto, CZ		(32)	05.05.2006	
(54)	<b>Potravinový doplněk kompenzující nepříznivé účinky očkování</b>		(31)	2006 798070	
(22)	20.12.2012		(33)	US	
			(86)	PCT/US2007/010677	
(51)	<i>A61K 31/565</i>	(2006.01)	(87)	WO 2007/130483	
	<i>A61K 9/14</i>	(2006.01)	(22)	03.05.2007	
	<i>A61K 9/16</i>	(2006.01)	(74)	Čermák Hořejš Matějka a spol., JUDr. Karel Čermák, advokát, Národní 32, Praha 1, 11000	
	<i>A61K 31/569</i>	(2006.01)			
	<i>A61K 31/567</i>	(2006.01)	(51)	<i>C23C 14/00</i>	(2006.01)
	<i>A61P 5/30</i>	(2006.01)		<i>C23C 14/34</i>	(2006.01)
	<i>A61K 47/26</i>	(2006.01)		<i>C23C 14/14</i>	(2006.01)
	<i>A61K 31/57</i>	(2006.01)		<i>B22F 1/00</i>	(2006.01)
(11)	306435			<i>C23C 24/04</i>	(2006.01)
(40)	17.03.2004		(11)	306441	
(21)	<b>2003-1896</b>		(40)	15.06.2016	
(73)	ORTHO-MCNEIL PHARMACEUTICAL, INC., Raritan, NJ, US		(21)	<b>2014-869</b>	
(72)	Schultz Thomas, Richboro, PA, US		(73)	SAFINA, a.s., Jesenice, Vestec, CZ	
	Clark Bradley A., Gurnee, IL, US		(72)	Červený Daniel Ing., Světlice, CZ	
	Falzone Angela, Raritan, NJ, US			Vintiška Filip Ing., Praha 3, CZ	
(54)	<b>Steroidní hormonální přípravek a způsob jeho přípravy</b>			Hryzák Pavel Ing., Kardašova Řečice, CZ	
(32)	14.12.2000			Jirků David Ing., Praha 10 - Kolovraty, CZ	
(31)	2000 255669			Oechsle Michael Dr. Ing., Salach D-73084, DE	
(33)	US		(54)	<b>Způsob výroby kovového tělesa s homogenní, jemnozrnnou strukturou pomocí technologie Cold Spray, kovové těleso takto vyrobené, a způsob opravy použitých kovových odprášených těles</b>	
(86)	PCT/US2001/048862		(22)	05.12.2014	
(87)	WO 2002/047693		(74)	Rott, Růžička & Guttman Patentová, známková a advokátní kancelář, Ing. Václav Krmenčík, Vinohradská 37, Praha 2, 12000	
(22)	13.12.2001				
(74)	Dr. Karel Čermák, Národní třída 32, Praha 1, 11000		(51)	<i>D01D 5/06</i>	(2006.01)
				<i>C08G 63/02</i>	(2006.01)
(51)	<i>B29C 41/46</i>	(2006.01)		<i>C08G 63/08</i>	(2006.01)
	<i>B29C 41/34</i>	(2006.01)	(11)	306448	
	<i>B29C 41/08</i>	(2006.01)	(40)	25.01.2017	
(11)	306437		(21)	<b>2015-790</b>	
(40)	25.05.2011		(73)	Vysoké učení technické v Brně, Brno, CZ	
(21)	<b>2009-764</b>		(72)	Márová Ivana prof. RNDr., CSc., Brno - Bystřec, CZ	
(73)	AURA - engineering Hranice s.r.o., Hranice, CZ			Kundrát Vojtěch, Ostrava - Moravská Ostrava, CZ	
	Magna Exteriors (Bohemia) s.r.o., Liberec VI - Rochlice, CZ			Pospíšil Ladislav RNDr., CSc., Brno, CZ	
(72)	Straka Jaromír Ing., Hranice, CZ		(54)	<b>Polymerní vlákno a způsob jeho výroby</b>	
(54)	<b>Zařízení pro výrobu PVC materiálu s povrchem imitujícím vzhled kůže metodou „slush-moulding“</b>				
(22)	18.11.2009				
(74)	HALAXOVÁ & HALAXOVÁ, TETRAPAT, RNDr. Zdeňka Halaxová, Jínonická 80, Praha 5, 15800				

(22) 06.11.2015

(51) **D01H 4/08** (2006.01)  
**D01H 4/50** (2006.01)  
**B65H 54/22** (2006.01)  
**B65H 54/02** (2006.01)

(11) 306444

(40) 25.01.2017

(21) **2015-300**

(73) Rieter CZ s.r.o., Ústí nad Orlicí, CZ

(72) Kubeš Vítězslav Ing., Ústí nad Orlicí, CZ

Mikyska Zdeněk, Ústí nad Orlicí, CZ

Šilar Václav Ing., Lanškroun, CZ

Kubový Milan Ing., Ústí nad Orlicí, CZ

(54) **Způsob zapřádání příze na pracovním místě rotorového dopřádacího stroje a zařízení k jeho provádění**

(22) 30.04.2015

(74) Ing. Dobroslav Musil, patentová kancelář, Ing. Dobroslav Musil, Zábřdovická 11, Brno, 61500

(51) **D04H 1/728** (2012.01)  
**B82B 3/00** (2006.01)  
**D01D 5/06** (2006.01)

(11) 306438

(40) 24.10.2012

(21) **2011-212**

(73) ELMARCO s.r.o., Liberec, Liberec XI - Růžodol I, CZ

(72) Čmelík Jan Ing., Liberec 6, CZ

Malý Miroslav Ing., Višňová, CZ

Seják Pavel Ing., Ph.D., Liberec 6, CZ

Stromský Vít Ing., Liberec, CZ

Nýdrle Milan Ing., Liberec, CZ

Bittner Michal RNDr., Ph.D., Liberec 14, CZ

Mareš Ladislav Ing., Liberec, CZ

Hanušová Lenka, Liberec 6 - Rochlice, CZ

Podaný Martin, Liberec 24, CZ

Křenek Radim Ing., Ph.D., Liberec IV - Perštýn, CZ

(54) **Způsob a zařízení pro nanášení kapalných polymerní matrice na zvláknovací struny**

(22) 12.04.2011

(74) Ing. Dobroslav Musil, patentová kancelář, Zábřdovická 11, Brno, 61500

(51) **D06F 31/00** (2006.01)  
**D06F 39/04** (2006.01)  
**D06F 39/08** (2006.01)

(11) 306443

(40) 25.01.2017

(21) **2015-182**

(73) Kšenzuliak Vladimír Ing., 97401 Banská Bystrica, SK

(72) Kšenzuliak Vladimír Ing., 97401 Banská Bystrica, SK

(54) **Zařízení pro ohřev prací lázně ve velkokapacitních pracích strojích**

(22) 13.03.2015

(74) Ing. Radmila Baumová, nám. Republiky 75/2, Žďár nad Sázavou, 59101

(51) **E01B 27/10** (2006.01)

(11) 306446

(40) 25.01.2017

(21) **2015-481**

(73) SDS Praha s.r.o., Praha 3 - Žižkov, CZ

(72) Štefěk Alan Ing., Zlín - Malenovice, CZ

Lapčík Vít Ing., Otrokovice, CZ

Vaškových Luděk Ing., Přerov, CZ

(54) **Pracovní stroj pro úpravy a tvarování bočních stran železničních svršku a bočních stran železničních příkopů a úpravy kolejového lože**

(22) 08.07.2015

(51) **E03C 1/084** (2006.01)

(11) 306447

(40) 25.01.2017

(21) **2015-624**

(73) Wavitar s.r.o., Plzeň - Doudlevec, CZ

(72) Pešta Michal, Plzeň - Skvrňany, CZ

(54) **Perlátor**

(22) 15.09.2015

(74) Chytilová & spol., patentová kancelář, s.r.o., Mgr. Michaela Chytilová, Revoluční 725/11, Praha 1 - Staré Město, 11000

(51) **E04B 5/48** (2006.01)

**E04F 15/18** (2006.01)

**E04B 9/02** (2006.01)

(11) 306449

(40) 25.01.2017

(21) **2015-911**

(73) České vysoké učení technické v Praze, Kloknerův ústav, Praha 6, CZ

(72) Záruba-Pfeffermann Jan Ing., CSc., Praha 6, CZ

Čítek David Ing., Praha 5, CZ

Hrachová Simona Ing., Všetaty, CZ

Klečka Tomáš doc. Ing., CSc., Praha 4, CZ

Štemberk Pavel Ing., Sedlčany, CZ

(54) **Podvětrávaná prefabrikovaná podlaha pro systém podlahového vytápění**

(22) 18.12.2015

(74) Ing. Hana Dušková, Na Kočově 180, Chotutice, 28103

(51) **G01B 11/24** (2006.01)

**G01B 11/25** (2006.01)

**G06K 9/46** (2006.01)

(11) 306445

(40) 25.01.2017

(21) **2015-415**

(73) Krobot Roman, Havířov - Šumbark, CZ

Kričtář Vladimír, Plzeň, CZ

(72) Krobot Roman, Havířov - Šumbark, CZ

Kričtář Vladimír, Plzeň, CZ

(54) **Způsob optického měření povrchu objektů**

(22) 22.06.2015

(74) LANGROVA, s.r.o., Skřetova 48, Plzeň, 30100

(51) **G01D 21/00** (2006.01)

**G01M 99/00** (2011.01)

**G01N 3/32** (2006.01)

(11) 306450

(40) 25.01.2017

(21) **2016-14**

(73) České vysoké učení technické v Praze, Kloknerův ústav, Praha 6, CZ

Záruba Jan Ing., CSc., Praha 6, CZ

Tej Petr Ing., Ph.D., Lužec nad Vltavou, CZ

Litoš Jiří doc. Ing., Ph.D., Praha 7, CZ

Čítek David Ing., Praha 5, CZ

(54) **Způsob experimentálního ověřování stavu únavového porušení stavebních konstrukcí**

(22) 13.01.2016

(74) Ing. Hana Dušková, Na Kočově 180, Chotutice, 28103

(51) **H01Q 17/00** (2006.01)

**H05K 9/00** (2006.01)

**F41H 3/00** (2006.01)

(11) 306440

(40) 02.09.2015

(21) **2014-52**

(73) Univerzita Tomáše Bati ve Zlíně, Zlín, CZ

Kazantsev Yurii prof. Ing., Zlín, CZ

Babayan Vladimír M.Sc., Ph.D., Zlín, CZ

Kazantseva Natalia doc. Ing., CSc., Zlín, CZ

Vilčáková Jarmila doc. Ing., Ph.D., Zlín, CZ

Moučka Robert Ing., Ph.D., Zlín, CZ

Sáha Petr prof. Ing., CSc., Zlín - Mladcová, CZ

(54) **Širokopásmový absorber elektromagnetického záření a způsob jeho výroby**

(22) 22.01.2014

(74) Ing. Dana Kreizlová, UTB ve Zlíně, nám. T. G. Masaryka 5555, Zlín, 76001

### Seznam majitelů udělených patentů

(73)	(11)	(51)		(73)	(11)	(51)	
AURA - engineering Hranice s.r.o., Hranice, CZ	306437	<b>B 29 C 41/46</b>	(2006.01)	Rieter CZ s.r.o., Ústí nad Orlicí, CZ	306444	<b>D 01 H 4/08</b>	(2006.01)
CABOT CORPORATION, Boston MA 02210-2019, MA, US	306436	<b>C 22 B 34/24</b>	(2006.01)	SAFINA, a.s., Jesenice, Vestec, CZ	306441	<b>C 23 C 14/00</b>	(2006.01)
České vysoké učení technické v Praze, Kloknerův ústav, Praha 6, CZ	306449	<b>E 04 B 5/48</b>	(2006.01)	SDS Praha s.r.o., Praha 3 - Žižkov, CZ	306446	<b>E 01 B 27/10</b>	(2006.01)
České vysoké učení technické v Praze, Kloknerův ústav, Praha 6, CZ	306450	<b>G 01 D 21/00</b>	(2006.01)	Univerzita Tomáše Bati ve Zlíně, Zlín, CZ	306440	<b>H 01 Q 17/00</b>	(2006.01)
ELMARCO s.r.o., Liberec, Liberec XI - Růžodol I, CZ	306438	<b>D 04 H 1/728</b>	(2012.01)	Vysoké učení technické v Brně, Brno, CZ	306448	<b>D 01 D 5/06</b>	(2006.01)
Magna Exteriors (Bohemia) s.r.o., Liberec VI - Rochlice, CZ	306437	<b>B 29 C 41/46</b>	(2006.01)	Wavitar s.r.o., Plzeň - Doudlevice, CZ	306447	<b>E 03 C 1/084</b>	(2006.01)
ORTHO-MCNEIL PHARMACEUTICAL, INC., Raritan, NJ, US	306435	<b>A 61 K 31/565</b>	(2006.01)	Kricht'ák Vladimír, Plzeň, CZ	306445	<b>G 01 B 11/24</b>	(2006.01)
				Krobot Roman, Havířov - Šumbark, CZ	306445	<b>G 01 B 11/24</b>	(2006.01)
				Kšenzuliak Vladimír Ing., 97401 Banská Bystrica, SK	306443	<b>D 06 F 31/00</b>	(2006.01)
				Navrátil Jiří, Brno, CZ	306439	<b>A 23 L 33/105</b>	(2016.01)

## Zpřístupněné překlady nároků evropských patentových přihlášek

U následujících zveřejněných evropských patentových přihlášek s účinky pro Českou republiku byl přihlašovatelem předložen překlad patentových nároků do českého jazyka (§ 35a, odst. 4 zákona č. 527/1990 Sb., v platném znění). Datum zpřístupnění překladu patentových nároků veřejnosti je datum publikace tohoto Věstníku. Údaje jsou řazeny vzestupně podle čísla zveřejnění evropské patentové přihlášky.

(97) EP 3042894		<b>A6IK 31/50</b>	(2006.01)
(97) 13.07.2016		<b>A6IP 31/18</b>	(2006.01)
(51) C07D 207/38	(2006.01)	(96) 08.08.2002	
C07D 403/04	(2006.01)	(96) 15187654.7	
C07D 405/04	(2006.01)	(71) SHIONOGI & CO., LTD., Osaka 541-0045, JP	
C07D 405/06	(2006.01)	(72) KIYAMA, Ryuichi, Chuo-ku, Osaka 541-0045, JP	
C07D 413/04	(2006.01)	KANDA, Yasuhiko, Toyonaka-shi, Osaka 561-0825, JP	
C07D 401/04	(2006.01)	TADA, Yukio, Toyonaka-shi, Osaka 561-0825, JP	
C07D 413/06	(2006.01)	FUJISHITA, Toshio, Toyonaka-shi, Osaka 561-0825, JP	
C07D 407/06	(2006.01)	KAWASUJI, Takashi, Toyonaka-shi, Osaka 561-0825, JP	
C07D 417/06	(2006.01)	TAKECHI, Shozo, Amagasaki-shi, Hyogo 660-0813, JP	
C07D 409/06	(2006.01)	FUJI, Masahiro, Chuo-ku, Osaka 541-0045, JP	
C07D 403/06	(2006.01)	(54) <b>Antivirové činidlo</b>	
A6IK 31/366	(2006.01)	(32) 2001245071, 2001370860, 2002191483	
A6IK 31/4015	(2006.01)	(31) 10.08.2001, 05.12.2001, 28.06.2002	
A6IK 31/4025	(2006.01)	(33) JP, JP, JP	
A6IK 31/4155	(2006.01)	(74) Společná advokátní kancelář Všeťečka Zelený Švorčík Kalenský a partneři, JUDr. Michal Havlík, patentový zástupce, Hálkova 2, Praha 2, 12000	
A6IK 31/4178	(2006.01)		
A6IK 31/42	(2006.01)		
A6IK 31/43	(2006.01)		
A6IK 31/44	(2006.01)		

## Udělené evropské patenty

Evropský patentový úřad udělil následující evropské patenty s účinky pro Českou republiku. Tyto patenty mohou být zrušeny nebo zachovány v pozměněném znění Evropským patentovým úřadem v řízení o odporu. K tomu, aby nabyl evropský patent účinnosti na území České republiky, je třeba, aby byl Úřadu předložen ve stanovené lhůtě překlad patentového spisu do českého jazyka (§ 35c odst. 2 až 4 zákona č. 527/1990 Sb., v platném znění).

(97) EP 1314495	(47) 11.01.2017	(97) EP 1710115	(47) 11.01.2017	(97) EP 1863385	(47) 11.01.2017	(97) EP 1956903	(47) 11.01.2017
(97) EP 1430335	(47) 11.01.2017	(97) EP 1710882	(47) 11.01.2017	(97) EP 1865554	(47) 11.01.2017	(97) EP 1957605	(47) 11.01.2017
(97) EP 1444668	(47) 11.01.2017	(97) EP 1712991	(47) 11.01.2017	(97) EP 1877025	(47) 11.01.2017	(97) EP 1960440	(47) 11.01.2017
(97) EP 1446049	(47) 11.01.2017	(97) EP 1714139	(47) 11.01.2017	(97) EP 1881798	(47) 11.01.2017	(97) EP 1960913	(47) 11.01.2017
(97) EP 1446953	(47) 11.01.2017	(97) EP 1714418	(47) 11.01.2017	(97) EP 1883682	(47) 11.01.2017	(97) EP 1965603	(47) 11.01.2017
(97) EP 1452007	(47) 11.01.2017	(97) EP 1726830	(47) 11.01.2017	(97) EP 1883727	(47) 11.01.2017	(97) EP 1965686	(47) 11.01.2017
(97) EP 1458238	(47) 11.01.2017	(97) EP 1732842	(47) 11.01.2017	(97) EP 1885557	(47) 11.01.2017	(97) EP 1971632	(47) 11.01.2017
(97) EP 1496857	(47) 11.01.2017	(97) EP 1735376	(47) 11.01.2017	(97) EP 1889968	(47) 11.01.2017	(97) EP 1972722	(47) 11.01.2017
(97) EP 1505855	(47) 11.01.2017	(97) EP 1741940	(47) 11.01.2017	(97) EP 1893575	(47) 11.01.2017	(97) EP 1974085	(47) 11.01.2017
(97) EP 1520461	(47) 11.01.2017	(97) EP 1744693	(47) 11.01.2017	(97) EP 1893952	(47) 11.01.2017	(97) EP 1981409	(47) 11.01.2017
(97) EP 1530005	(47) 11.01.2017	(97) EP 1745458	(47) 11.01.2017	(97) EP 1894372	(47) 11.01.2017	(97) EP 1983130	(47) 11.01.2017
(97) EP 1532919	(47) 11.01.2017	(97) EP 1746976	(47) 11.01.2017	(97) EP 1896359	(47) 11.01.2017	(97) EP 1988992	(47) 11.01.2017
(97) EP 1546073	(47) 11.01.2017	(97) EP 1773760	(47) 11.01.2017	(97) EP 1902682	(47) 11.01.2017	(97) EP 1991532	(47) 11.01.2017
(97) EP 1546307	(47) 11.01.2017	(97) EP 1784242	(47) 11.01.2017	(97) EP 1903195	(47) 11.01.2017	(97) EP 1991958	(47) 11.01.2017
(97) EP 1547683	(47) 11.01.2017	(97) EP 1791669	(47) 11.01.2017	(97) EP 1907840	(47) 11.01.2017	(97) EP 1999902	(47) 11.01.2017
(97) EP 1551895	(47) 11.01.2017	(97) EP 1792420	(47) 11.01.2017	(97) EP 1913817	(47) 11.01.2017	(97) EP 2005319	(47) 11.01.2017
(97) EP 1552464	(47) 11.01.2017	(97) EP 1796362	(47) 11.01.2017	(97) EP 1913871	(47) 11.01.2017	(97) EP 2007855	(47) 11.01.2017
(97) EP 1556662	(47) 11.01.2017	(97) EP 1801993	(47) 11.01.2017	(97) EP 1919279	(47) 11.01.2017	(97) EP 2008138	(47) 11.01.2017
(97) EP 1570620	(47) 11.01.2017	(97) EP 1805876	(47) 11.01.2017	(97) EP 1920445	(47) 11.01.2017	(97) EP 2016230	(47) 11.01.2017
(97) EP 1574540	(47) 11.01.2017	(97) EP 1807057	(47) 11.01.2017	(97) EP 1923563	(47) 11.01.2017	(97) EP 2018831	(47) 11.01.2017
(97) EP 1579653	(47) 11.01.2017	(97) EP 1807191	(47) 11.01.2017	(97) EP 1924282	(47) 11.01.2017	(97) EP 2018946	(47) 11.01.2017
(97) EP 1581715	(47) 11.01.2017	(97) EP 1807751	(47) 11.01.2017	(97) EP 1927080	(47) 11.01.2017	(97) EP 2025205	(47) 11.01.2017
(97) EP 1585430	(47) 11.01.2017	(97) EP 1808000	(47) 11.01.2017	(97) EP 1927679	(47) 11.01.2017	(97) EP 2028017	(47) 11.01.2017
(97) EP 1619276	(47) 11.01.2017	(97) EP 1809153	(47) 11.01.2017	(97) EP 1932223	(47) 11.01.2017	(97) EP 2031978	(47) 11.01.2017
(97) EP 1634908	(47) 11.01.2017	(97) EP 1810363	(47) 11.01.2017	(97) EP 1934211	(47) 11.01.2017	(97) EP 2033498	(47) 11.01.2017
(97) EP 1649020	(47) 11.01.2017	(97) EP 1811545	(47) 11.01.2017	(97) EP 1944262	(47) 11.01.2017	(97) EP 2034397	(47) 11.01.2017
(97) EP 1657188	(47) 11.01.2017	(97) EP 1812909	(47) 11.01.2017	(97) EP 1947704	(47) 11.01.2017	(97) EP 2034827	(47) 11.01.2017
(97) EP 1662322	(47) 11.01.2017	(97) EP 1815098	(47) 11.01.2017	(97) EP 1948274	(47) 11.01.2017	(97) EP 2034959	(47) 11.01.2017
(97) EP 1663882	(47) 11.01.2017	(97) EP 1830928	(47) 11.01.2017	(97) EP 1948775	(47) 11.01.2017	(97) EP 2034969	(47) 11.01.2017
(97) EP 1669330	(47) 11.01.2017	(97) EP 1831555	(47) 11.01.2017	(97) EP 1949589	(47) 11.01.2017	(97) EP 2037026	(47) 11.01.2017
(97) EP 1669531	(47) 11.01.2017	(97) EP 1833564	(47) 11.01.2017	(97) EP 1949956	(47) 11.01.2017	(97) EP 2037174	(47) 11.01.2017
(97) EP 1682691	(47) 11.01.2017	(97) EP 1839341	(47) 11.01.2017	(97) EP 1951347	(47) 11.01.2017	(97) EP 2039026	(47) 11.01.2017
(97) EP 1686214	(47) 11.01.2017	(97) EP 1848029	(47) 11.01.2017	(97) EP 1951352	(47) 11.01.2017	(97) EP 2046908	(47) 11.01.2017
(97) EP 1687529	(47) 11.01.2017	(97) EP 1850823	(47) 11.01.2017	(97) EP 1952468	(47) 11.01.2017	(97) EP 2047581	(47) 11.01.2017
(97) EP 1689706	(47) 11.01.2017	(97) EP 1853261	(47) 11.01.2017	(97) EP 1952512	(47) 11.01.2017	(97) EP 2054741	(47) 11.01.2017
(97) EP 1692360	(47) 11.01.2017	(97) EP 1856951	(47) 11.01.2017	(97) EP 1952799	(47) 11.01.2017	(97) EP 2056859	(47) 11.01.2017
(97) EP 1696998	(47) 11.01.2017	(97) EP 1858991	(47) 11.01.2017	(97) EP 1953527	(47) 11.01.2017	(97) EP 2057000	(47) 11.01.2017
(97) EP 1699919	(47) 11.01.2017	(97) EP 1861568	(47) 11.01.2017	(97) EP 1955754	(47) 11.01.2017	(97) EP 2057995	(47) 11.01.2017















### Zveřejněné překlady evropských patentových spisů

U následujících udělených evropských patentů s účinkem pro Českou republiku byl majitelem předložen překlad patentového spisu do českého jazyka (§ 35c odst. 2 až 4 zákona č. 527/1990 Sb., v platném znění). Údaje jsou řazeny vzestupně podle čísel evropských patentů.

(97) <b>EP 1417062</b>		(97) <b>EP 1816711</b>	
(47) 19.10.2016		(47) 21.09.2016	
(97) 27.02.2003		(97) 08.08.2007	
(51) <b>B22D 13/00</b>	(2006.01)	(51) <b>H01R 43/18</b>	(2006.01)
<b>B22D 18/04</b>	(2006.01)	<b>H01R 13/422</b>	(2006.01)
<b>B22D 18/06</b>	(2006.01)	<b>B29C 45/26</b>	(2006.01)
<b>B22D 13/04</b>	(2006.01)	<b>B29C 33/44</b>	(2006.01)
(96) 14.08.2002		(96) 13.01.2007	
(96) 02759373.0		(96) 07000657.2	
(73) HITCHINER MANUFACTURING CO., INC., Milford, New Hampshire 03055, US		(73) Harting Electric GmbH & Co. KG, 32339 Espelkamp, DE	
(72) FARKAS, Attila, P., Milford, NH 03055, US		(72) Ferderer, Albert, 32339 Espelkamp, DE	
(54) <b>Odstředivé protigravitační lití</b>		(54) <b>Způsob výroby aretačního zařízení pro elektrický kontakt</b>	
(32) 932847		(32) 102006004782	
(31) 17.08.2001		(31) 02.02.2006	
(33) US		(33) DE	
(86) PCT/US2002/025994		(74) KOREJZOVÁ & SPOL., v.o.s., JUDr. Petra Korejzová, Korunní 810/104E, Praha 10 - Vinohrady, 10100	
(87) WO 2003/015958			
(74) Čermák a spol., JUDr. Karel Čermák, Elišky Peškové 735/15, Praha 5, 15000			
<hr/>			
(97) <b>EP 1518293</b>		(97) <b>EP 1898909</b>	
(47) 29.06.2016		(47) 19.10.2016	
(97) 08.01.2004		(97) 04.01.2007	
(51) <b>H01M 4/14</b>	(2006.01)	(51) <b>A61K 31/4353</b>	(2006.01)
<b>H01M 4/66</b>	(2006.01)	<b>A61P 31/04</b>	(2006.01)
<b>H01M 4/80</b>	(2006.01)	<b>C07D 215/227</b>	(2006.01)
(96) 22.05.2003		<b>C07D 215/36</b>	(2006.01)
(96) 03761909.5		(96) 26.06.2006	
(73) Firefly Energy Inc., Peoria, IL 61614, US		(96) 06763888.2	
(72) KELLEY, Kurtis C., Saint George, ME 04860, US		(73) Janssen Pharmaceutica NV, 2340 Beerse, BE	
VOTOUPAL, John, J., Hudson, IL 61748, US		(72) KOUL, Anil, B-2340 Beerse, BE	
(54) <b>Baterie zahrnující proudové kolektory z uhlíkové pěny</b>		ANDRIES, Koenraad, Jozef, Lodewijk, B-2340 Beerse, BE	
(32) 183471		GUILLEMONT, Jérôme, Emile, Georges, 27106 Val de Reuil Cedex, FR	
(31) 28.06.2002		LOTTE, Magali, Madeleine, Simone, 27106 Val de Reuil Cedex, FR	
(33) US		LANÇOIS, David, Francis, Alain, 27106 Val de Reuil Cedex, FR	
(86) PCT/US2003/016262		(54) <b>Deriváty chinolinu jako antibakteriální činidla</b>	
(87) WO 2004/004027		(32) 05105755	
(74) Rott, Růžička & Guttman Patentové, známkové a advokátní kanceláře, Ing. Jana Fuchsová, Vinohradská 37, Praha 2, 12000		(31) 28.06.2005	
		(33) EP	
		(86) PCT/EP2006/063552	
		(87) WO 2007/000434	
		(74) Traplová Hakr Kubát, advokátní a patentová kancelář, Ing. Eduard Hakr, patentový zástupce, Přístavní 24, Praha 7, 17000	
<hr/>			
(97) <b>EP 1753925</b>		(97) <b>EP 1909843</b>	
(47) 28.09.2016		(47) 21.09.2016	
(97) 20.10.2005		(97) 08.02.2007	
(51) <b>E04G 1/22</b>	(2006.01)	(51) <b>A61K 47/48</b>	(2006.01)
<b>E04G 1/34</b>	(2006.01)	<b>A61P 35/00</b>	(2006.01)
<b>E04G 3/30</b>	(2006.01)	(96) 02.08.2006	
<b>E04G 5/14</b>	(2006.01)	(96) 06762981.6	
<b>E01D 19/10</b>	(2006.01)	(73) FIDIA FARMACEUTICI S.p.A., 35031 Abano Terme (Padova), IT	
<b>E04G 7/02</b>	(2006.01)	(72) RENIER, Davide, I-35031 Abano Terme-Padova, IT	
(96) 28.03.2005		BETTELLA, Fabio, I-35031 Abano Terme-Padova, IT	
(96) 05730794.4		(54) <b>Protinádorové biokonjugáty kyseliny hyaluronové nebo jejich derivátů, získané nepřímou chemickou konjugací, a jejich využití v oboru farmacie</b>	
(73) Safway Services, LLC, Waukesha, WI 53188, US		(32) PD20050242	
(72) TIFFT, Edward, N. Bennington, VT 05257, US		(31) 03.08.2005	
JOLICOEUR, Paul, Troy NY 12182, US		(33) IT	
SCRAFFORD, Roy, Scotia NY 12302, US		(86) PCT/EP2006/007717	
WESTRICK, Clifford, Albany NY 12309, US		(87) WO 2007/014784	
GORDON, Dave, Schenectady NY 12309, US		(74) KOREJZOVÁ & SPOL., v.o.s., JUDr. Petra Korejzová, Korunní 810/104E, Praha 10 - Vinohrady, 10100	
SILIC, Tom, Saratoga Springs NY 12866, US			
GRUMBERG, Mathieu, Delmar NY 12054, US			
(54) <b>Otočný systém pro nesení pracovní plošiny, systém pracovní plošiny a způsob jejich použití</b>			
(32) 814945			
(31) 31.03.2004			
(33) US			
(86) PCT/US2005/010165			
(87) WO 2005/096725			
(74) Traplová Hakr Kubát, advokátní a patentová kancelář, Ing. Eduard Hakr, patentový zástupce, Přístavní 24, Praha 7, 17000			
<hr/>			
(97) <b>EP 1916890</b>		(97) <b>EP 1916890</b>	
(47) 07.09.2016		(47) 07.09.2016	
(97) 22.02.2007		(97) 22.02.2007	
(51) <b>A01N 63/04</b>	(2006.01)	(51) <b>A01N 63/04</b>	(2006.01)
<b>A01H 17/00</b>	(2006.01)	<b>A01H 17/00</b>	(2006.01)
<b>A01N 43/653</b>	(2006.01)	<b>A01N 43/653</b>	(2006.01)
<b>A01P 3/00</b>	(2006.01)	<b>A01P 3/00</b>	(2006.01)
(96) 04.08.2006		(96) 04.08.2006	

(96) 06784009.0  
(73) Grasslanz Technology Limited, Palmerston North, NZ  
(72) ROLSTON, Maurice, Philip, Christchurch RD 2, NZ  
SIMPSON, Wayne, Roydon, Palmerston North, NZ  
(54) **Zlepšené vlastnosti travního endofytu**  
(32) 54160605  
(31) 16.08.2005  
(33) NZ  
(86) PCT/NZ2006/000202  
(87) WO 2007/021200  
(74) Traplová Hakr Kubát, advokátní a patentová kancelář, Ing. Eduard Hakr, patentový zástupce, Přístavní 24, Praha 7, 17000

(97) **EP 1919959**  
(47) 26.10.2016  
(97) 08.03.2007  
(51) **A61K 8/73** (2006.01)  
**A61Q 19/00** (2006.01)  
**A61K 47/36** (2006.01)  
**A61K 9/20** (2006.01)  
**A61L 26/00** (2006.01)  
**C08B 15/04** (2006.01)  
**C08B 31/18** (2006.01)  
**A61L 15/28** (2006.01)  
(96) 01.09.2006  
(96) 06780358.5  
(73) Hemcon Medical Technologies (IP) Limited, Dublin 18, IE  
(72) DVORAK, Radim, CZ-666 03 Tisnov, CZ  
BRIESTENSKY, Jiri, CZ-503 43 Cernilov, CZ  
SANTAR, Ivan, CZ-38601 Strakonice, CZ  
RICHARDSON, Anthony, County Dublin, IE  
(54) **Způsob přípravy kyseliny polyanhydroglukuronové a/nebo jejích solí**  
(32) 713334 P  
(31) 02.09.2005  
(33) US  
(86) PCT/IE2006/000093  
(87) WO 2007/026341  
(74) Rott, Růžička & Guttmann Patentové, známkové a advokátní kanceláře, Ing. Jana Fuchsová, Vinohradská 37, Praha 2, 12000

(97) **EP 1960016**  
(47) 05.10.2016  
(97) 21.06.2007  
(51) **A61M 1/34** (2006.01)  
**A61K 31/70** (2006.01)  
**A61M 1/36** (2006.01)  
(96) 13.12.2006  
(96) 06835845.6  
(73) ExThera Medical Corporation, Berkeley, CA 94710, US  
(72) LARM, Olle, S-167 40 Bromma, SE  
BERGSTRÖM, Thomas, S-416 74 Göteborg, SE  
(54) **Způsob pro mimotělní odstranění patogenního mikrobu, zánětlivé buňky nebo zánětlivého proteinu z krve**  
(32) 0502750  
(31) 13.12.2005  
(33) SE  
(86) PCT/SE2006/001421  
(87) WO 2007/069983  
(74) Traplová Hakr Kubát, advokátní a patentová kancelář, Ing. Eduard Hakr, patentový zástupce, Přístavní 24, Praha 7, 17000

(97) **EP 2033917**  
(47) 12.10.2016  
(97) 11.03.2009  
(51) **B65H 29/00** (2006.01)  
(96) 17.07.2008  
(96) 08012882.0  
(73) adp Gauselmann GmbH, 32339 Espelkamp, DE  
(72) Gauselmann, Paul, 32339 Espelkamp, DE  
(54) **Způsob provozování zařízení pro příjem a výdej papírových platidel**  
(32) 102007042705  
(31) 07.09.2007  
(33) DE  
(74) Traplová Hakr Kubát, advokátní a patentová kancelář, Ing. Eduard Hakr, patentový zástupce, Přístavní 24, Praha 7, 17000

(97) **EP 2037041**  
(47) 28.09.2016  
(97) 18.03.2009  
(51) **D21H 17/67** (2006.01)  
(96) 20.12.2004  
(96) 08172278.7  
(73) Akzo Nobel Chemicals International B.V., 6824 BM Arnhem, NL  
(72) Horst van der, Peter Marten, 6843 XN, ARNHEM, NL  
Sanne, Erik, SE-431 66, MÖLNDAL, SE  
Andersson, Kjell Rune, SE-411 18, GÖTEBORG, SE  
Garcia-Lindgren, Cherryleen, SE-892 33, DOMSJÖ, SE  
Wallberg, Marie-Louise, SE-892 42, DOMSJÖ, SE  
Wännström, Sune, SE-892 40, DOMSJÖ, SE  
(54) **Plnivo pro způsob výroby papíru**  
(32) 03445149  
(31) 22.12.2003  
(33) EP  
(74) Rott, Růžička & Guttmann Patentová, známková a advokátní kancelář, Ing. Václav Krmenčík, Vinohradská 37/938, Praha 2, 12000

(97) **EP 2046301**  
(47) 14.09.2016  
(97) 31.01.2008  
(51) **A61K 9/48** (2006.01)  
**A61K 9/14** (2006.01)  
**A61K 31/135** (2006.01)  
**A61K 31/137** (2006.01)  
A61K 9/20 (2006.01)  
(96) 25.07.2007  
(96) 07823641.1  
(73) Bouchara-Recordati, 92800 Puteaux, FR  
Assistance Publique - Hôpitaux de Paris, 75004 Paris, FR  
(72) BERLEUR, Marie-Pierre, 92200 Neuilly Sur Seine, FR  
CHAUMEIL, Jean-Claude, 91240 Saint Michel Sur Orge, FR  
GUYON, François, 75005 Paris, FR  
HOURI, Jean-Jacques, 94170 Le Perreux Sur Marne, FR  
KIN, Thierry, 75018 Paris, FR  
LE PALLEC, Gilles, 91700 Ste Genevieve Des Bois, FR  
MOREAU, Elisabeth, 75007 Paris, FR  
(54) **Skrápěcí zařízení pro reaktivní plyny**  
(32) 0606956  
(31) 28.07.2006  
(33) FR  
(86) PCT/FR2007/051724  
(87) WO 2008/012474  
(74) KOREJZOVÁ & SPOL., v.o.s., JUDr. Petra Korejzová, advokátka, Korunní 810/104 E, Praha 10, 10100

(97) **EP 2046382**  
(47) 17.08.2016  
(97) 17.01.2008  
(51) **C07K 16/22** (2006.01)  
**A61K 39/00** (2006.01)  
**C07K 16/18** (2006.01)  
**C07K 16/24** (2006.01)  
**A61K 39/395** (2006.01)  
(96) 10.07.2007  
(96) 07763939.1  
(73) ESBATech, an Alcon Biomedical Research Unit LLC, 8952 Schlieren, CH  
(72) AUF DER MAUR, Adrian, CH-8952 Dietikon, CH  
BARBERIS, Alcide, CH-6718 Olivone, CH  
URECH, David, CH-8708 Männedorf, CH  
LICHTLEN, Peter, CH-8134 Adliswil, CH  
(54) **Protílátky scFv prostupující epitelovými a/nebo endotelovými vrstvami**  
(32) 819378 P, 899907 P  
(31) 10.07.2006, 06.02.2007  
(33) US, US  
(86) PCT/CH2007/000334  
(87) WO 2008/006235  
(74) Traplová Hakr Kubát, advokátní a patentová kancelář, Ing. Jan Kubát, patentový zástupce, Přístavní 24, Praha 7, 17000

(97) **EP 2058296**  
(47) 05.10.2016



- (97) 13.05.2009  
(51) **C07C 233/18** (2006.01)  
**A61K 9/20** (2006.01)
- (96) 07.11.2008  
(96) 08291042.3
- (73) Les Laboratoires Servier, 92284 Suresnes Cedex, FR
- (72) Coquerel, Gérard, 76520 Boos, FR  
Linol, Julie, 76100 Rouen, FR  
Le Pape, Lionel, 76970 Gremonville, FR  
Lecouve, Jean-Pierre, 76600 Le Havre, FR
- (54) **Nová krystalová forma VI agomelatinu, způsob její přípravy a farmaceutické kompozice, které ji obsahují**
- (32) 0707861  
(31) 09.11.2007  
(33) FR  
(74) Rott, Růžička & Guttman Patentové, známkové a advokátní kanceláře, Ing. Ivana Jirotková, Vinohradská 37, Praha 2, 12000
- 
- (97) **EP 2152258**  
(47) 04.05.2016  
(97) 20.11.2008  
(51) **A61K 31/185** (2006.01)  
**A61K 31/135** (2006.01)
- (96) 09.05.2008  
(96) 08754344.3
- (73) Dogwood Pharmaceuticals, Inc., Wilmington, 19808, DE, US
- (72) CHOLODY, Wieslaw, M., Frederick, MD 21701, US  
ZANG, Yi, Princeton Junction, NJ 08550, US  
ZUCK, Karina, Derwood, MD 20855, US  
WATTHEY, Jeffrey, W.H., Frederick, MD 21703, US  
OHLER, Zoe, Ijamsville, MD 21754, US  
STROVEL, Jeffrey, Laurel, MD 20723, US  
OHLER, Gene, Ijamsville, MD 21754, US  
CHELLAPPAN, Sheela, Germantown, MD 20876, US  
PADIA, Janak, Germantown, MD 20874, US
- (54) **Deriváty fluorenu, anthracenu, xantheny, dibenzosuberony a akridinu a jejich použití**
- (32) 928592 P, 999153 P  
(31) 10.05.2007, 15.10.2007  
(33) US, US  
(86) PCT/US2008/006015  
(87) WO 2008/140792  
(74) INPARTNERS GROUP, Ing. Ivan Lukšiček, Koliště 13a, Brno, 60200
- 
- (97) **EP 2155880**  
(47) 10.08.2016  
(97) 18.12.2008  
(51) **C12N 15/62** (2006.01)  
**A01H 5/00** (2006.01)  
**A01H 5/10** (2006.01)  
**C07K 19/00** (2006.01)  
**C12N 15/54** (2006.01)  
**C12N 15/82** (2006.01)  
**C12N 5/10** (2006.01)  
**C12N 9/10** (2006.01)  
**C12P 21/02** (2006.01)  
**C12P 21/08** (2006.01)
- (96) 13.06.2008  
(96) 08772802.8
- (73) Medicago Inc., Sainte-Foy, QC G1V 3V9, CA  
Centre National de la Recherche Scientifique, 75794 Paris Cedex 16, FR  
UNIVERSITE DE ROUEN, 76821 Mont-Saint-Aignan Cédex, FR
- (72) D'AOUST, Marc-Andre, Quebec, Quebec G1X 4N4, CA  
MARQUET-BLOUIN, Estelle, F-76270 Saint-Martin L'Hortier, FR  
BARDOR, Muriel, F-76230 Isneauville, FR  
BUREL, Carole, F-76760 Bourdainville, FR  
FAYE, Loic, F-76160 Saint Jacques sur Darnetal, FR  
LEROUGE, Patrice, F-76530 GRAND COURONNE, FR  
VEZINA, Louis-Philippe, Neuville, Québec G0A 2R0, CA  
GOMORD, Véronique, Parc Vivaldi F-76000 Rouen, FR  
AQUIN, Stéphanie, CH-1024 Ecublens, CH  
RIHOUEY, Christophe, Sainte Foy, Quebec G1V 3V9, CA  
PACCALET, Thomas, Quebec, Quebec G1R 2C2, CA  
SOURROUILLE, Christophe, F-94100 Saint Maur des Fosses, FR
- (54) **Modifikování produkce glykoproteinu v rostlinách**
- (32) 944344 P
- (31) 15.06.2007  
(33) US  
(86) PCT/CA2008/001139  
(87) WO 2008/151440  
(74) INPARTNERS GROUP, Ing. Ivan Lukšiček, Koliště 13a, Brno, 60200
- 
- (97) **EP 2188459**  
(47) 12.10.2016  
(97) 26.02.2009  
(51) **E03F 3/04** (2006.01)
- (96) 01.08.2008  
(96) 08785309.9
- (73) ACO SEVERIN AHLMANN GMBH & CO. KG, 24768 Rendsburg, DE  
(72) STOLTENBERG, Arne, 24782 Búdelsdorf, DE  
CANNEY, James, Bedford Bedfordshire MK40 3UB, GB
- (54) **Odvodňovací kanál**
- (32) 102007038968  
(31) 17.08.2007  
(33) DE  
(86) PCT/EP2008/006375  
(87) WO 2009/024255  
(74) Traplová Hakr Kubát, advokátní a patentová kancelář, Ing. Eduard Hakr, patentový zástupce, Přístavní 24, Praha 7, 17000
- 
- (97) **EP 2209797**  
(47) 05.10.2016  
(97) 30.07.2009  
(51) **C07K 14/47** (2006.01)  
**A61K 38/00** (2006.01)  
**C07K 7/06** (2006.01)  
**C07K 7/08** (2006.01)
- (96) 30.10.2008  
(96) 08871347.4
- (73) Malina, Halina, 8952 Schlieren, CH  
(72) Malina, Halina, 8952 Schlieren, CH
- (54) **Modifikace sekvencí nestrukturovaných nebo špatně sbalených proteinů pro přípravu vakcín**
- (32) 0707646  
(31) 31.10.2007  
(33) FR  
(86) PCT/FR2008/001527  
(87) WO 2009/092891
- 
- (97) **EP 2224465**  
(47) 12.10.2016  
(97) 01.09.2010  
(51) **H01J 37/26** (2006.01)
- (96) 18.02.2010  
(96) 10001638.5
- (73) Ceos Corrected Electron Optical Systems GmbH, 69126 Heidelberg, DE  
(72) Zach, Joachim, Dr., 76684 Östringen, DE  
Rose, Harald, Prof. Dr., 64287 Darmstadt, DE
- (54) **Způsob a zařízení pro vytváření kontrastu obrazu fázovým posuvem**
- (32) 102009010774  
(31) 26.02.2009  
(33) DE  
(74) FISCHER & PARTNER Intellectual Property s.r.o., Na Hrobci 294/5, Praha 2, 12800
- 
- (97) **EP 2228801**  
(47) 21.09.2016  
(97) 15.09.2010  
(51) **G21C 3/08** (2006.01)  
**G21C 3/58** (2006.01)  
**G21C 5/18** (2006.01)  
**G21C 3/28** (2006.01)  
**G21C 5/20** (2006.01)
- (96) 23.12.2008  
(96) 10166457.1
- (73) Thorium Power, Inc., McLean, VA 22102, US  
(72) Bashkirtsev, Sergey Mikhailovich, 125080 Moscow, RU  
Kuznetsov, Valentin Fedorovich, 111402 Moscow, RU  
Kevrolev, Valery Vladimirovich, 123368 Moscow, RU  
Morozov, Alexey Glebovich, 123423 Moscow, RU
- (54) **Palivový prvek, palivový soubor a metoda použití palivové sestavy**
- (32) 116730 P, PCT/RU2007/000732

(31) 21.11.2008, 26.12.2007  
(33) US, RU  
(74) ŽOVICOVÁ & ZOVIC IP, s.r.o., Záhradnícka 36, 821 08 Bratislava

(97) **EP 2252300**  
(47) 19.10.2016  
(97) 27.08.2009  
(51) **A61K 31/5383** (2006.01)  
**A61K 31/662** (2006.01)  
**A61P 9/10** (2006.01)  
(96) 20.02.2009  
(96) 09711944.0  
(73) Rigel Pharmaceuticals, Inc., South San Francisco, CA 94080, US  
(72) MASUDA, Esteban, Menlo Park California 94025, US  
SCHMITZ, Jochen, Indianapolis, Indiana 46220, US

(54) **Použití 2-4-pyrimidindiaminů pro léčbu aterosklerózy**  
(32) 30903  
(31) 22.02.2008  
(33) US  
(86) PCT/US2009/034718  
(87) WO 2009/105675  
(74) Traplová Hakr Kubát, advokátní a patentová kancelář, Ing. Eduard Hakr, patentový zástupce, Přístavní 24, Praha 7, 17000

(97) **EP 2272505**  
(47) 12.10.2016  
(97) 12.01.2011  
(51) **A61K 9/28** (2006.01)  
**A61K 31/53** (2006.01)  
**A61P 15/10** (2006.01)  
(96) 03.07.2003  
(96) 10183693.0  
(73) Bayer Intellectual Property GmbH, 40789 Monheim, DE  
(72) Serno, Peter, 51467 Bergisch Gladbach, DE  
Grunenberg, Alfons, 41539 Dormagen, DE  
Ohm, Andreas, 41468 Neuss, DE  
Bellinghausen, Rainer, 51519 Odenthal, DE  
Volters, Elmer, 51373 Leverkusen, DE  
Henck, Jan-Olav, 47 906 West Lafayette, IN, US  
(54) **Tablety obsahující vardenafil hydrochlorid**  
(32) 10232113  
(31) 16.07.2002  
(33) DE  
(74) Traplová Hakr Kubát, advokátní a patentová kancelář, Ing. Eduard Hakr, patentový zástupce, Přístavní 24, Praha 7, 17000

(97) **EP 2276473**  
(47) 14.09.2016  
(97) 03.12.2009  
(51) **A61K 9/22** (2006.01)  
**A61K 31/195** (2006.01)  
A61K 45/06 (2006.01)  
A61K 9/00 (2006.01)  
A61K 31/198 (2006.01)  
A61K 9/48 (2006.01)  
(96) 17.04.2009  
(96) 09754186.6  
(73) Intec Pharma Ltd., 91450 Jerusalem, IL  
(72) NAVON, Nadav, 76656 Rehovot, IL  
MOOR, Eytan, 95745 Jerusalem, IL  
KIRMAYER, David, 98501 Maale Adumim, IL  
KLUEV, Elena, 97793 Jerusalem, IL  
CARNI, Giora, 65229 Tel Aviv, IL  
(54) **Gastroretentivní dodávání léku pro karbidopa/levodopa**  
(32) 46261 P, 120051 P  
(31) 18.04.2008, 04.12.2008  
(33) US, US  
(86) PCT/IB2009/005691  
(87) WO 2009/144558  
(74) PATENTSERVIS Praha a.s., Na Podkovce 281/10, Praha 4, 14700

(97) **EP 2285411**  
(47) 21.09.2016  
(97) 05.11.2009  
(51) **A61K 31/715** (2006.01)  
**A61K 47/00** (2006.01)

(96) 30.04.2009  
(96) 09739749.1  
(73) GlaxoSmithKline LLC, Wilmington DE 19808, US  
(72) CHEN, Li-Lan, Parsippany NJ 017054, US  
(54) **Nikotinové pastilkové směsi**  
(32) 49515  
(31) 01.05.2008  
(33) US  
(86) PCT/US2009/042190  
(87) WO 2009/134947  
(74) KOREJZOVÁ & SPOL., v.o.s., JUDr. Petra Korejzová, advokátka, Korunní 810/104 E, Praha 10, 10100

(97) **EP 2285714**  
(47) 21.09.2016  
(97) 19.11.2009  
(51) **B65G 17/12** (2006.01)  
**B65G 45/26** (2006.01)  
(96) 12.05.2009  
(96) 09746244.4  
(73) Magaldi Industrie S.R.L., 84135 Salerno, IT  
(72) MAGALDI, Mario, I-84100 Salerno, IT  
(54) **Zařízení pro rekuperaci malých částic, systém a související způsob**  
(32) RM20080253  
(31) 12.05.2008  
(33) IT  
(86) PCT/IB2009/051943  
(87) WO 2009/138949  
(74) Společná advokátní kancelář Všetečka Zelený Švorčík Kalenský a partneři, JUDr. Michal Havlík, patentový zástupce, Hálkova 2, Praha 2, 12000

(97) **EP 2289072**  
(47) 10.08.2016  
(97) 10.12.2009  
(51) **H01B 7/00** (2006.01)  
**H01B 13/02** (2006.01)  
(96) 05.06.2009  
(96) 09757311.7  
(73) DLB Draht und Litzen GmbH, 12277 Berlin, DE  
(72) EICHELMANN, Klaus, 14513 Teltow, DE  
(54) **Způsob výroby lanka, a také lanka obsahující větší počet drátů**  
(32) 102008027295  
(31) 06.06.2008  
(33) DE  
(86) PCT/EP2009/004049  
(87) WO 2009/146928  
(74) Macek and Partners, Mgr. Jiří Macek, Sázavská 16, Praha 2, 12000

(97) **EP 2331900**  
(47) 17.08.2016  
(97) 25.03.2010  
(51) **F28D 7/10** (2006.01)  
**C09C 1/50** (2006.01)  
**F28D 7/00** (2006.01)  
**F28F 1/12** (2006.01)  
(96) 16.09.2009  
(96) 09814847.1  
(73) Aktiebolaget K.A. Ekström & Son, 291 25 Kristianstad, SE  
(72) KÄRRBERG, Lennart, S-291 44 Kristianstad, SE  
(54) **Zařízení na výrobu sazí**  
(32) 0802011  
(31) 22.09.2008  
(33) SE  
(86) PCT/SE2009/051029  
(87) WO 2010/033070  
(74) FISCHER & PARTNER Intellectual Property s.r.o., Na Hrobci 294/5, Praha 2, 12800

(97) **EP 2344169**  
(47) 26.10.2016  
(97) 11.03.2010  
(51) **A61K 33/38** (2006.01)  
**A61K 9/00** (2006.01)  
**A61K 47/32** (2006.01)  
**A61K 47/36** (2006.01)

(96) 01.09.2009  
(96) 09811819.3  
(73) Ablation Products Llc, Englewood, NJ 07631, US  
(72) NEUWIRTH, Robert S., Englewood New Jersey 07631, US  
(54) **Aplikační platforma iontů stříbra**  
(32) 190765 P  
(31) 02.09.2008  
(33) US  
(86) PCT/US2009/004936  
(87) WO 2010/027449  
(74) Čermák a spol., JUDr. Karel Čermák, Elišky Peškové 735/15, Praha 5, 15000

(97) **EP 2351457**  
(47) 05.10.2016  
(97) 27.05.2010  
(51) **G06F 15/76** (2006.01)  
**G06F 9/44** (2006.01)  
**H04L 12/24** (2006.01)  
**H04L 29/06** (2006.01)  
(96) 07.11.2009  
(96) 09828010.0  
(73) Microsoft Technology Licensing, LLC, Redmond, WA 98052, US  
(72) BREWIS, Deon C., Redmond, Washington 98052-6399, US  
MANDHANA, Taroon, Redmond, Washington 98052-6399, US  
TEH, Pehkeong, Redmond, Washington 98052-6399, US  
(54) **Vytváření konfiguračních nastavení technologie překryvání**  
(32) 276240  
(31) 21.11.2008  
(33) US  
(86) PCT/US2009/063658  
(87) WO 2010/059442  
(74) Rott, Růžička & Guttman Patentové, známkové a advokátní kanceláře, Ing. Ivana Menšíková, Vinohradská 37, Praha 2, 12000

(97) **EP 2351605**  
(47) 12.10.2016  
(97) 03.08.2011  
(51) **A63H 17/00** (2006.01)  
**A63H 17/12** (2006.01)  
**A63H 17/38** (2006.01)  
(96) 20.10.2010  
(96) 10188133.2  
(73) Bruder Spielwaren GmbH + Co. KG, 90768 Fürth, DE  
(72) Bruder, Paul Heinz, 90768, Fürth, DE  
(54) **Stavebnicová skupina hračky a vozidlo - hračka**  
(32) 202010001555 U  
(31) 29.01.2010  
(33) DE  
(74) Čermák a spol., JUDr. Karel Čermák, Elišky Peškové 735/15, Praha 5, 15000

(97) **EP 2364302**  
(47) 05.10.2016  
(97) 14.05.2010  
(51) **C07D 251/18** (2006.01)  
**C07D 401/04** (2006.01)  
**C07D 413/04** (2006.01)  
**C07D 401/12** (2006.01)  
**C07D 403/04** (2006.01)  
**C07D 403/12** (2006.01)  
(96) 10.11.2009  
(96) 09764032.0  
(73) University of Basel, 4003 Basel, CH  
(72) CMILJANOVIC, Vladimir, CH-4059 Basel, CH  
CMILJANOVIC, Natasa, CH-4056 Basel, CH  
GIESE, Bernd, CH-1700 Fribourg, CH  
WYMAN, Matthias, CH-3012 Bern, CH  
(54) **Triazinové analogy a jejich použití jako terapeutických látek a diagnostických sond**  
(32) PCT/GB2008/021219  
(31) 10.11.2008  
(33) GB

(86) PCT/IB2009/007404  
(87) WO 2010/052569  
(74) KOREJZOVÁ & SPOL., v.o.s., JUDr. Petra Korejzová, advokátka, Korunní 810/104 E, Praha 10, 10100

(97) **EP 2379132**  
(47) 21.09.2016  
(97) 01.07.2010  
(51) **A61M 5/14** (2006.01)  
**A61M 5/142** (2006.01)  
(96) 24.12.2009  
(96) 09804182.5  
(73) Medirio SA, 3930 Visp, CH  
(72) CALASSO, Luca, 8050 Zürich, CH  
CALASSO, Irio Giuseppe, 6415 Arth, CH  
(54) **Systém a způsoby infúze léku**  
(32) PCT/CH2008/000550  
(31) 24.12.2008  
(33) CH  
(86) PCT/CH2009/000411  
(87) WO 2010/072010  
(74) ŽOVICOVÁ & ŽOVIC IP, s.r.o., Záhradnícka 36, 821 08 Bratislava

(97) **EP 2383048**  
(47) 14.09.2016  
(97) 02.11.2011  
(51) **B05B 15/12** (2006.01)  
(96) 21.07.2008  
(96) 11006179.3  
(73) Dürr Systems GmbH, 74321 Bietigheim-Bissingen, DE  
Fritz, Hans-Georg, 73760 Ostfildern, DE  
Holzheimer, Jens, 71732 Tamm, DE  
Wieland, Dietmar, 71336 Waiblingen, DE  
(54) **Zařízení a způsob pro odlučování přestříku kapalného povlakového materiálu**  
(32) 102007040153  
(31) 24.08.2007  
(33) DE  
(74) KOREJZOVÁ & SPOL., v.o.s., JUDr. Petra Korejzová, advokátka, Korunní 810/104 E, Praha 10, 10100

(97) **EP 2409296**  
(47) 21.09.2016  
(97) 23.09.2010  
(51) **G10D 9/04** (2006.01)  
(96) 19.02.2010  
(96) 10753793.8  
(73) Wilk, Martin A., Palmyra, IN 47164, US  
(72) Wilk, Martin A., Palmyra, IN 47164, US  
(54) **Ventil pro dechový nástroj**  
(32) 210378 P, 455986  
(31) 18.03.2009, 10.06.2009  
(33) US, US  
(86) PCT/US2010/000488  
(87) WO 2010/107465  
(74) KOREJZOVÁ & SPOL., v.o.s., JUDr. Petra Korejzová, advokátka, Korunní 810/104 E, Praha 10, 10100

(97) **EP 2419572**  
(47) 14.09.2016  
(97) 21.10.2010  
(51) **E03F 1/00** (2006.01)  
**E02B 11/02** (2006.01)  
**E02D 31/02** (2006.01)  
**E21B 3/02** (2006.01)  
**E21B 7/02** (2006.01)  
**E21B 11/00** (2006.01)  
**E21B 10/00** (2006.01)  
**E02B 11/00** (2006.01)  
(96) 09.04.2010  
(96) 10764761.2  
(73) Niemczyk, Andrew, Hamtramck, MI 48212, US  
(72) Niemczyk, Andrew, Hamtramck, MI 48212, US  
(54) **Způsob vstříkávání povrchové vody do půdy**  
(32) 212893 P, 757115  
(31) 16.04.2009, 09.04.2010

(33) US, US  
(86) PCT/US2010/001070  
(87) WO 2010/120351  
(74) KANIA SEDLAK SMOLA patentová kancelář, Ing. Veronika Zemanová, Mendlovo nam. 1a, Brno, 60300

(97) **EP 2429533**  
(47) 07.09.2016  
(97) 18.11.2010  
(51) **A61K 31/737** (2006.01)  
**A61P 11/06** (2006.01)  
**A61P 17/00** (2006.01)  
**A61P 19/02** (2006.01)  
**A61P 31/18** (2006.01)  
**A61P 31/22** (2006.01)  
**A61P 35/00** (2006.01)  
**A61P 37/00** (2006.01)  
(96) 11.05.2010  
(96) 10721125.2  
(73) Fidia Farmaceutici S.p.A., 35031 Abano Terme, IT  
(72) GALESSO, Devis, I-35031 Abano Terme (PD), IT  
ZANELATO, Anna Maria, I-35031 Abano Terme (PD), IT  
(54) **Sulfátovaná kyselina hyaluronová jako regulační činidlo aktivity cytokinů**  
(32) PD20090135  
(31) 14.05.2009  
(33) IT  
(86) PCT/EP2010/003044  
(87) WO 2010/130466  
(74) KOREJZOVÁ & SPOL., v.o.s., JUDr. Petra Korejzová, advokátka, Korunní 810/104 E, Praha 10, 10100

(97) **EP 2457714**  
(47) 07.09.2016  
(97) 30.05.2012  
(51) **B29C 47/10** (2006.01)  
**D01B 1/14** (2006.01)  
**D21B 1/00** (2006.01)  
**B27N 1/00** (2006.01)  
(96) 29.11.2011  
(96) 11191201.0  
(73) Leibniz-Institut für Agrartechnik und Bioökonomie e.V. (ATB), 14469 Potsdam, DE  
BHS GmbH & Co. KG, 01109 Dresden, DE  
(72) Pecenka, Ralf, 14471 Potsdam, DE  
Ullrich, Siegmund, 01825 Liebstadt, DE  
(54) **Způsob výroby vláken a produktů z nich**  
(32) 102010062153  
(31) 29.11.2010  
(33) DE  
(74) KANIA\*SEDLÁK\*SMOLA Patentová a známková kancelář, Mgr. Martina Dvořáková, Mendlovo nám. 1a, Brno, 60300

(97) **EP 2470668**  
(47) 14.09.2016  
(97) 07.04.2011  
(51) **C12P 19/20** (2006.01)  
**C12N 11/10** (2006.01)  
**C12N 9/90** (2006.01)  
**C12N 1/20** (2006.01)  
**C12R 1/15** (2006.01)  
(96) 01.09.2010  
(96) 10820781.2  
(73) CJ Cheiljedang Corp., Jung-gu, Seoul, 100-749, KR  
(72) KIM, Sung Bo, Seoul 120-830, KR  
KIM, Jung Hoon, Seoul 150-753, KR  
LEE, Young Mi, Bucheon-si, Gyeonggi-do 420-836, KR  
PARK, Seung Won, Yongin-si, Gyeonggi-do 446-727, KR  
HONG, Young Ho, Gwangmyeong-si, Gyeonggi-do 423-751, KR  
KIM, Jin Ha, Bucheon-si, Gyeonggi-do 420-845, KR  
(54) **Imobilizace psikóza-epimerázy a způsob výroby D-psikózy s jejím použitím**  
(32) 20090092784, 20090118465  
(31) 30.09.2009, 02.12.2009  
(33) KR, KR

(86) PCT/KR2010/005902  
(87) WO 2011/040708  
(74) KOREJZOVÁ & SPOL., v.o.s., JUDr. Petra Korejzová, advokátka, Korunní 810/104 E, Praha 10, 10100

(97) **EP 2487282**  
(47) 02.11.2016  
(97) 15.08.2012  
(51) **D01H 4/38** (2006.01)  
**B65H 57/24** (2006.01)  
(96) 06.12.2011  
(96) 11009591.6  
(73) Saurer Germany GmbH & Co. KG, 42897 Remscheid, DE  
(72) Winzen, Lothar, 41812 Erkelenz, DE  
(54) **Vodící kanálové ústrojí pro vedení vláken, pro spřádací zařízení pro předení s otevřeným koncem**  
(32) 102011010925  
(31) 11.02.2011  
(33) DE  
(74) Společná advokátní kancelář Všetečka Zelený Švorčík Kalenský a partneři, JUDr. Otakar Švorčík, advokát, Hálkova 2, Praha 2, 12000

(97) **EP 2488205**  
(47) 21.09.2016  
(97) 21.04.2011  
(51) **C07K 14/005** (2006.01)  
(96) 13.10.2010  
(96) 10824032.6  
(73) Therabron Therapeutics, Inc., Rockville, 20850, MD, US  
(72) PILON, Aprile, L., Rockville MD 20850, US  
BORGAT, Pierre Ph., D., QC G1T 1G3, CA  
FLAMAND, Louis Ph., D., QC G1X 4H9, CA  
(54) **Rekombinantní humánní CC10 protein pro léčbu chřipky**  
(32) 252028 P  
(31) 15.10.2009  
(33) US  
(86) PCT/US2010/052527  
(87) WO 2011/047065  
(74) Společná advokátní kancelář Všetečka Zelený Švorčík Kalenský a partneři, JUDr. Michal Havlík, patentový zástupce, Hálkova 2, Praha 2, 12000

(97) **EP 2500067**  
(47) 23.11.2016  
(97) 19.09.2012  
(51) **A63F 1/12** (2006.01)  
(96) 06.04.2010  
(96) 12162796.2  
(73) Bally Gaming, Inc., Las Vegas, NV 89119, US  
(72) Sines, Randy, D., Spokane, WA Washington 99203, US  
(54) **Míchačka hracích karet**  
(32) 384732  
(31) 07.04.2009  
(33) US  
(74) Traplová Hakr Kubát, advokátní a patentová kancelář, Ing. Eduard Hakr, patentový zástupce, Přístavní 24, Praha 7, 17000

(97) **EP 2508232**  
(47) 07.09.2016  
(97) 10.10.2012  
(51) **A62C 2/10** (2006.01)  
**A62C 2/18** (2006.01)  
(96) 04.04.2012  
(96) 12002458.3  
(73) Stöbich Brandschutz GmbH, 38644 Goslar, DE  
(72) Krüger, Frank, 38667 Bad Harzburg, DE  
Meier, Christian, 38667 Bad Harzburg, DE  
Ottmers, Frank, 38685 Langelsheim, DE  
Siller, Stefan, 38729 Lutter am Barenberge, DE  
Tappe, Stefan, 38704 Liebenburg 5 (Dörnten), DE  
(54) **Zařízení protipožární nebo proti-kouřové ochrany**  
(32) 102011016266  
(31) 06.04.2011  
(33) DE  
(74) Ing. Vítězslav Žák, patentový zástupce, Ostopovická 4, Troubsko, 66441

- (97) **EP 2509336**  
(47) 24.08.2016  
(97) 10.10.2012  
(51) **H04Q 9/00** (2006.01)  
**H02M 3/07** (2006.01)  
**G01N 33/00** (2006.01)  
(96) 03.04.2012  
(96) 12163036.2  
(73) Unitronic AG, 40472 Düsseldorf, DE  
(72) Schäfer, Eduard, 46519 Alpen, DE  
Ihln, Matthias, 40225 Düsseldorf, DE  
(54) **Snímáči zařízení k hlášení přítomnosti plynu**  
(32) 102011001774  
(31) 04.04.2011  
(33) DE  
(74) ŽOVICOVÁ & ZOVIC IP, s.r.o., Záhradnícka 36, 821 08 Bratislava
- 
- (97) **EP 2513085**  
(47) 28.09.2016  
(97) 26.05.2011  
(51) **C07D 401/12** (2006.01)  
**A61K 31/403** (2006.01)  
**A61K 31/435** (2006.01)  
**A61P 25/00** (2006.01)  
(96) 31.12.2009  
(96) 09818648.9  
(73) Suven Life Sciences Limited, Andhra Pradesh, IN  
(72) NIROGI, Ramakrishna, Hyderabad 500 034 Andhra Pradesh, IN  
MOHAMMED, Abdul, Rasheed, Hyderabad 500 034 Andhra Pradesh, IN  
VEERAMALLA, Srinivas, Hyderabad 500 034 Andhra Pradesh, IN  
RAVELLA, Srinivasa, Hyderabad 500 034 Andhra Pradesh, IN  
AHMAD, Ishtiyaque, Hyderabad 500 034 Andhra Pradesh, IN  
JAYARAJAN, Pradeep, Hyderabad 500 034 Andhra Pradesh, IN  
SHINDE, Anil, Karbhari, Hyderabad 500 034 Andhra Pradesh, IN  
KAMBHAMPTI, Rama, Sastri, Hyderabad 500 034 Andhra Pradesh, IN  
BHYRAPUNENI, Gopinadh, Hyderabad 500 034 Andhra Pradesh, IN  
JASTI, Venkateswarlu, Hyderabad 500 034 Andhra Pradesh, IN  
(54) **Bicyklické sloučeniny jako ligandy nikotinového acetylcholinového receptoru alfa4beta2**  
(32) CH28382009  
(31) 18.11.2009  
(33) IN  
(86) PCT/IN2009/000758  
(87) WO 2011/061751  
(74) ŽOVICOVÁ & ZOVIC IP, s.r.o., Záhradnícka 36, 821 08 Bratislava
- 
- (97) **EP 2546838**  
(47) 28.09.2016  
(97) 16.01.2013  
(51) **F28D 15/02** (2006.01)  
**G21C 19/07** (2006.01)  
**G21C 19/08** (2006.01)  
F28D 21/00 (2006.01)  
(96) 29.06.2012  
(96) 12004845.9  
(73) Westinghouse Electric Germany GmbH, 68167 Mannheim, DE  
(72) Freis, Daniel, 68259 Mannheim, DE  
Sassen, Felix, 68239 Mannheim, DE  
Tietsch, Wolfgang, 68309 Mannheim, DE  
(54) **Chladicí modul skladovací nádrže**  
(32) 102011107000  
(31) 09.07.2011  
(33) DE  
(74) Čermák a spol., JUDr. Karel Čermák, Elišky Peškové 735/15, Praha 5, 15000
- 
- (97) **EP 2550963**  
(47) 12.10.2016  
(97) 30.01.2013  
(51) **A61K 31/222** (2006.01)  
**C07C 259/18** (2006.01)  
**A61P 33/02** (2006.01)  
**A61P 33/06** (2006.01)  
(96) 25.07.2011  
(96) 11175252.3
- 
- (73) Dritte Patentportfolio Beteiligungsgesellschaft mbH & Co. KG, 12529 Schönefeld, DE  
(72) Clement, Bernd, 24106 Kiel, DE  
Kotthaus, Joscha, 24116 Kiel, DE  
Kotthaus, Jürke, 24118 Kiel, DE  
Schade, Dennis, La Jolla, CA California 92037, US  
(54) **Estery amidoximkarboxylových kyselin a pentamidu jako prolečiva a jejich použití jako léčiva**  
(74) Traplová Hakr Kubát, advokátní a patentová kancelář, Ing. Eduard Hakr, patentový zástupce, Přístavní 24, Praha 7, 17000
- 
- (97) **EP 2556091**  
(47) 28.09.2016  
(97) 13.10.2011  
(51) **C07K 16/24** (2006.01)  
**A61K 39/00** (2006.01)  
**A61K 39/395** (2006.01)  
**G01N 33/574** (2006.01)  
**G01N 33/68** (2006.01)  
(96) 05.04.2011  
(96) 11715676.0  
(73) Fundacio Privada Institut d'Investigacio Oncologica de Vall D'Hebron (VHIO), 80035 Barcelona, ES  
Fundació Privada Institució Catalana De Recerca I Estudis Avançants, 08010 Barcelona, ES  
(72) SEOANE SUAREZ, Joan, 80035 Barcelona, ES  
ANIDO FOLGUEIRA, Judit, 80035 Barcelona, ES  
SAEZ BORDERIAS, Andrea, 80035 Barcelona, ES  
(54) **Protílátka rozpoznávající lidský leukemický inhibiční faktor (LIF) a použití anti-LIF protílátek v léčbě nemocí spojených s nežádoucí buněčnou proliferací**  
(32) 10380049  
(31) 05.04.2010  
(33) EP  
(86) PCT/EP2011/055253  
(87) WO 2011/124566  
(74) FAJNOR IP s.r.o., Mgr. Karol Fajnor, Pobřežní 249/46, Praha 8, 18600
- 
- (97) **EP 2622180**  
(47) 02.11.2016  
(97) 19.04.2012  
(51) **F01D 15/06** (2006.01)  
**B25F 5/00** (2006.01)  
(96) 27.09.2011  
(96) 11760788.7  
(73) SCHMID & WEZEL GmbH & Co., 75433 Maulbronn, DE  
(72) SITZLER, Jan, 76703 Kraichtal, DE  
KAISER, Dieter, 77948 Friesenheim, DE  
(54) **Pneumaticky poháněný ruční nástroj s modulární turbínou**  
(32) 202010013940 U  
(31) 27.09.2010  
(33) DE  
(86) PCT/EP2011/066732  
(87) WO 2012/049016  
(74) Rott, Růžička & Guttman Patentové, známkové a advokátní kanceláře, Ing. Jiří Andera, Vinohradská 37, Praha 2, 12000
- 
- (97) **EP 2627177**  
(47) 10.08.2016  
(97) 19.04.2012  
(51) **A01N 37/44** (2006.01)  
**A01N 65/20** (2009.01)  
**A01P 1/00** (2006.01)  
**A01P 3/00** (2006.01)  
(96) 12.10.2011  
(96) 11767734.4  
(73) Consumo Em Verde - Biotecnologia Das Plantas, S.A., 3060-197 Cantanhede, PT  
(72) CARREIRA, Alexandra Manuela Lourenço, 2790-305 Queijas, PT  
VALADAS DA SILVA MONTEIRO, Sara Alexandra, P-1600-648 Lisboa, PT  
DE SEIXAS BOAVIDA FERREIRA, Ricardo Manuel, P-1500-505 Lisboa, PT  
(54) **Použití chelatační látky a peptidových antimikrobiálních sloučenin**  
(32) 201017282, 10533210  
(31) 13.10.2010, 12.10.2010

- (33) GB, PT  
(86) PCT/EP2011/067828  
(87) WO 2012/049217  
(74) KANIA\*SEDLÁK\*SMOLA Patentová a známková kancelář, Mgr. Martina Dvořáková, Mendlovo nám. 1a, Brno, 60300

- (97) **EP 2629792**  
(47) 23.11.2016  
(97) 26.04.2012  
(51) **A61K 39/00** (2006.01)  
**A61M 5/178** (2006.01)  
(96) 17.10.2011  
(96) 11772945.9  
(73) Sanofi Pasteur, 69367 Lyon Cedex 07, FR  
(72) CHACORNAC, Isabelle, F-69420 Tupin-et-Semons, FR  
IKHELEF-GRIBI, Nabila, F-69340 Francheville, FR  
RONZON, Frédéric, F-69610 Montromant, FR  
TIREFORT, Julien, 69001 Lyon, FR  
LENTSCH GRAF, Sandrine, F-69110 Sainte Foy les Lyon, FR  
(54) **Způsob skladování vakcíny obsahující pomocnou látku na bázi hliníku**  
(32) 201161454248 P, 1058464  
(31) 18.03.2011, 18.10.2010  
(33) US, FR  
(86) PCT/EP2011/068090  
(87) WO 2012/052394  
(74) Traplová Hakr Kubát, advokátní a patentová kancelář, Ing. Eduard Hakr, patentový zástupce, Přístavní 24, Praha 7, 17000

- (97) **EP 2632934**  
(47) 30.11.2016  
(97) 03.05.2012  
(51) **C07K 7/23** (2006.01)  
(96) 26.10.2011  
(96) 11776156.9  
(73) Ferring B.V., 2132 JX Hoofddorp, NL  
(72) KALITA, Dipak, Andhra Pradesh 500076, IN  
LAYEK, Mohosin, Burdwan West Bengal 713101, IN  
RAO, Atmakuri Venkata Dhanunjaya, Andhra Pradesh, IN  
POTULA, Venkat Aravinda, Andhra Pradesh 500062, IN  
GAJARE, Vikas, Andhra Pradesh 500049, IN  
BALAKUMARAN, Kesavan, Andhra Pradesh 500049, IN  
NILSSON, Anders, 226 50 Lund, SE  
JIANG, Guangcheng, San Diego, California 92130, US  
(54) **Způsob výroby degarelixu a jeho intermediátů**  
(32) 10189011  
(31) 27.10.2010  
(33) EP  
(86) PCT/EP2011/068733  
(87) WO 2012/055903  
(74) Společná advokátní kancelář Vsetečka Zelený Švorčík Kalenský a partneři, JUDr. Michal Havlík, patentový zástupce, Hálkova 2, Praha 2, 12000

- (97) **EP 2634177**  
(47) 11.05.2016  
(97) 03.05.2012  
(51) **C07D 215/20** (2006.01)  
**A61K 9/08** (2006.01)  
**A61K 31/47** (2006.01)  
**A61K 31/4709** (2006.01)  
**A61K 31/496** (2006.01)  
**A61K 31/5383** (2006.01)  
**A61K 47/10** (2006.01)  
**A61K 47/14** (2006.01)  
**A61K 47/34** (2006.01)  
**A61K 51/00** (2006.01)  
**A61P 25/28** (2006.01)  
**C07D 215/26** (2006.01)  
**C07D 215/38** (2006.01)  
**C07D 215/40** (2006.01)  
**C07D 401/04** (2006.01)  
**C07D 405/12** (2006.01)  
**C07D 498/04** (2006.01)  
(96) 28.10.2011  
(96) 11836445.4

- (73) CLINO Ltd., Sendai-shi, Miyagi 981-0942, JP  
(72) KUDO, Yukitsuka, Sendai-shi Miyagi 980-8577, JP  
FURUMOTO, Syozo, Sendai-shi Miyagi 980-8577, JP  
OKAMURA, Nobuyuki, Sendai-shi Miyagi 980-8577, JP  
(54) **Sonda na zobrazování proteinu se strukturou  $\beta$ -skládaného listu, kterou lze použít k diagnóze konformačních chorob**  
(32) 2011106569, 2010243532  
(31) 11.05.2011, 29.10.2010  
(33) JP, JP  
(86) PCT/JP2011/074930  
(87) WO 2012/057312  
(74) PATENTSERVIS Praha a.s., Na Podkovce 281/10, Praha 4, 14700

- (97) **EP 2638915**  
(47) 19.10.2016  
(97) 18.09.2013  
(51) **A61K 38/17** (2006.01)  
**A61P 39/06** (2006.01)  
(96) 17.07.2009  
(96) 13172049.2  
(73) AIM Pharma AB, 223 63 Lund, SE  
(72) Akerström, Bo, 227 38 Lund, SE  
Hansson, Stefan, 237 42 Lomma, SE  
Olsson, Martin Lennarth, 237 34 Bjärred, SE  
Gram, Magnus, 238 39 Oxie, SE  
(54) **Lékařské využití zachycovače volných radikálů a antioxidantu na bázi alfa-1-mikroglobulinu**  
(32) 135338 P, 200801024, 200801116, 189381 P, 197506 P, 200801478  
(31) 18.07.2008, 18.07.2008, 18.08.2008, 18.08.2008, 27.10.2008, 27.10.2008  
(33) US, DK, DK, US, US, DK  
(74) FISCHER & PARTNER Intellectual Property s.r.o., Na Hrobci 294/5, Praha 2, 12800

- (97) **EP 2639170**  
(47) 21.12.2016  
(97) 18.09.2013  
(51) **B65D 1/24** (2006.01)  
**B65D 1/22** (2006.01)  
**B65D 6/16** (2006.01)  
**B65D 25/30** (2006.01)  
**B65D 85/30** (2006.01)  
**B65D 6/18** (2006.01)  
(96) 17.11.2009  
(96) 13171267.1  
(73) IFCO Systems GmbH, 82049 Pullach, DE  
(72) Orgeldinger, Wolfgang, 81539 München, DE  
Delbrouck, Klaus, 50825 Köln, DE  
(54) **Bedna k přepravě a prezentaci**  
(32) 16562009, PCT/EP2009/007965  
(31) 28.10.2009, 06.11.2009  
(33) CH, EP  
(74) KANIA SEDLAK SMOLA Patentová kancelář, Ing. Veronika Zemanová, Mendlovo nám. 1a, Brno, 60300

- (97) **EP 2643063**  
(47) 31.08.2016  
(97) 31.05.2012  
(51) **B62D 51/02** (2006.01)  
**B62B 3/00** (2006.01)  
**A63B 55/60** (2015.01)  
(96) 25.11.2011  
(96) 11799252.9  
(73) Du Toit, Arnold, London SE1 7LN, GB  
(72) Du Toit, Arnold, London SE1 7LN, GB  
(54) **Golfový vozík s vlastním pohonem**  
(32) 201020034, 201020104  
(31) 25.11.2010, 26.11.2010  
(33) GB, GB  
(86) PCT/EP2011/071085  
(87) WO 2012/069656  
(74) ŽOVICOVÁ & ZOVIC IP, s.r.o., Záhradnícka 36, 821 08 Bratislava

- (97) **EP 2680930**  
(47) 24.08.2016  
(97) 07.09.2012  
(51) **A63H 33/06** (2006.01)

(96) **A63H 33/04** (2006.01)  
(96) 22.02.2012  
(96) 12713855.0  
(73) Vandoren, Rolf, 2550 Kontich, BE  
(72) Vandoren, Rolf, 2550 Kontich, BE  
(54) **Stavebnicová hračka**  
(32) 201100142  
(31) 28.02.2011  
(33) BE  
(86) PCT/BE2012/000009  
(87) WO 2012/116419  
(74) INPARTNERS GROUP, Ing. Ivan Lukšiček, Koliště 13a, Brno, 60200

(97) **EP 2682222**  
(47) 05.10.2016  
(97) 07.09.2012  
(51) **B23K 35/363** (2006.01)  
**B23K 35/26** (2006.01)  
**B23K 35/36** (2006.01)  
**B23K 35/38** (2006.01)  
**B23K 35/362** (2006.01)  
**B23K 35/02** (2006.01)  
(96) 28.02.2012  
(96) 12752839.6  
(73) Senju Metal Industry Co., Ltd, Tokyo 120-8555, JP  
(72) MIZUGUCHI Daisuke, Tokyo 120-8555, JP  
SUGIURA Tatsuya, Tokyo 1208555, JP  
(54) **Tavidlo**  
(32) 2011045776  
(31) 02.03.2011  
(33) JP  
(86) PCT/JP2012/054929  
(87) WO 2012/118075  
(74) Traplová Hakr Kubát, advokátní a patentová kancelář, Ing. Eduard Hakr, patentový zástupce, Přístavní 24, Praha 7, 17000

(97) **EP 2682382**  
(47) 23.11.2016  
(97) 08.01.2014  
(51) **C07C 231/08** (2006.01)  
**C07C 231/06** (2006.01)  
**C07C 231/12** (2006.01)  
**C07C 235/34** (2006.01)  
(96) 12.02.2010  
(96) 13178853.1  
(73) Sumitomo Chemical Company, Limited, Tokyo 104-8260, JP  
(72) Ishida, Hajime, Saijo-shi, Ehime 793-0021, JP  
Hirota, Masaji, Ibaraki-shi, Osaka 567-0841, JP  
Tagami, Yoko, Osaka-shi, Osaka 554-0024, JP  
Mizushima, Yuya, Misawa-shi, Aomori 033-0037, JP  
(54) **Způsob výroby sloučeniny fenylacetamidu**  
(32) 2009032333, 2009139899, 2009232242  
(31) 16.02.2009, 11.06.2009, 06.10.2009  
(33) JP, JP, JP  
(74) INPARTNERS GROUP, Ing. Ivan Lukšiček, Koliště 13a, Brno, 60200

(97) **EP 2687535**  
(47) 14.09.2016  
(97) 22.01.2014  
(51) **C07F 9/09** (2006.01)  
**C08K 5/521** (2006.01)  
**C08G 18/00** (2006.01)  
**C08G 18/48** (2006.01)  
**C08G 18/42** (2006.01)  
**C08G 101/00** (2006.01)  
**C08K 5/00** (2006.01)  
(96) 11.07.2013  
(96) 13176105.8  
(73) LANXESS Deutschland GmbH, 50569 Köln, DE  
(72) Hansel, Jan-Gerd, 51469 Bergisch Gladbach, DE  
Tebbe, Heiko, 41539 Dormagen, DE  
(54) **Poly(alkylenfosforečnany), prosté halogenů**  
(32) 12177287  
(31) 20.07.2012  
(33) EP

(74) Traplová Hakr Kubát, advokátní a patentová kancelář, Ing. Eduard Hakr, patentový zástupce, Přístavní 24, Praha 7, 17000

(97) **EP 2703430**  
(47) 12.10.2016  
(97) 05.03.2014  
(51) **C08J 9/00** (2006.01)  
**C08J 9/08** (2006.01)  
(96) 27.08.2013  
(96) 13004221.1  
(73) Keilert, Jürgen, 68920 Wintzenheim, FR  
(72) Keilert, Jürgen, 68920 Wintzenheim, FR  
(54) **Antistatické nadouvadlo a antistatická základní směs pro výrobu předmětů z pěnových plastických hmot**  
(32) 102012108134  
(31) 31.08.2012  
(33) DE  
(74) Čermák a spol., JUDr. Karel Čermák, Elišky Peškové 735/15, Praha 5, 15000

(97) **EP 2703531**  
(47) 05.10.2016  
(97) 05.03.2014  
(51) **D03J 5/08** (2006.01)  
**D03D 35/00** (2006.01)  
**D03J 5/24** (2006.01)  
(96) 27.08.2012  
(96) 12006078.5  
(73) MAGEBA Textilmaschinen GmbH & Co. KG, 54470 Bernkastel-Kues, DE  
(72) Stang Oliver Alexander, 54470 Bernkastel-Kues, DE  
Stang Hans-Peter, 54470 Bernkastel-Kues, DE  
(54) **Tkalcovský člunek a způsob tkaní**  
(74) Rott, Růžička & Guttman Patentové, známkové a advokátní kanceláře, Ing. Ivana Menšíková, Vinohradská 37, Praha 2, 12000

(97) **EP 2704367**  
(47) 12.10.2016  
(97) 05.03.2014  
(51) **H04L 12/28** (2006.01)  
(96) 29.08.2013  
(96) 13182236.3  
(73) EnBW Energie Baden-Württemberg AG, 76131 Karlsruhe, DE  
Karcher, Peter, 51469 Bergisch-Gladbach, DE  
Hausen, Axel, 61231 Bad Nauheim, DE  
Hamon, Alexandre, 51105 Köln, DE  
Scholz, Sebastian, 50678 Köln, DE  
(54) **Způsob ovládání spotřebičů a ovládání zařízení na základě profilu spotřeby energie**  
(32) 102012108065  
(31) 30.08.2012  
(33) DE  
(74) Společná advokátní kancelář Všeček Zelený Švorčík Kalenský a partneři, JUDr. Michal Havlík, patentový zástupce, Hálkova 2, Praha 2, 12000

(97) **EP 2730158**  
(47) 14.09.2016  
(97) 14.05.2014  
(51) **A01G 9/24** (2006.01)  
**A01K 1/00** (2006.01)  
(96) 06.11.2013  
(96) 13191817.9  
(73) AGROTEL GmbH, 94152 Neuhaus am Inn, DE  
(72) Laner, Cyriak, 94152 Neuhaus am Inn, DE  
(54) **Budova s hřebenovým systémem a systém a postup k ovládání ventilace budovy**  
(32) 102012110842  
(31) 12.11.2012  
(33) DE  
(74) KOREJZOVÁ & SPOL., v.o.s., JUDr. Petra Korejzová, advokátka, Korunní 810/104 E, Praha 10, 10100

(97) **EP 2730513**  
(47) 24.08.2016  
(97) 14.05.2014

- |  |           |   |           |
|--|-----------|---|-----------|
| (51) <b>B65D 6/18</b>  | (2006.01) | <b>A61K 31/439</b>  | (2006.01) |
| (51) <b>B65D 25/00</b>   | (2006.01) | <b>A61P 31/04</b>   | (2006.01) |
| (51) <b>B65D 85/30</b>   | (2006.01) | (96) 24.08.2012   |           |
| (96) 20.09.2010  |           | (96) 12772808.7   |           |
| (96) 14154122.7  |           | (73) Wockhardt Limited, Aurangabad 431210, IN   |           |
| (73) IFCO Systems GmbH, 82049 Pullach, DE  |           | (72) PATEL, Mahesh Vithalbhai, Aurangabad 431 003, IN   |           |
| (72) Orgeldinger, Wolfgang, 81539 München, DE  |           | DESHPANDE, Prasad Keshav, Aurangabad 431003, IN   |           |
| Delbrouck, Klaus, 50825 Köln, DE   |           | BHAWSAR, Satish, Aurangabad 431005, IN  |           |
| (54) <b>Bedna k přepravě a prezentaci</b>  |           | BHAGWAT, Sachin, Aurangabad, IN   |           |
| (74) KANIA SEDLAK SMOLA Patentová kancelář, Ing. Veronika Zemanová, Mendlovo nam. 1a, Brno, 60300  |           | JAFRI, Mohammad Alam, Aurangabad 431001, IN   |           |
|  |           | MISHRA, Amit, Lucknow Uttar Pradesh 226010, IN  |           |
|  |           | PAVASE, Laxmikant, Ahmednagar 414005, IN  |           |
|  |           | GUPTA, Sunil, Kota 324002, IN   |           |
|  |           | KALE, Rajesh, Amravati 444606, IN   |           |
|  |           | JOSHI, Sanjeev, Aurangabad, IN  |           |
|  |           | (54) <b>Deriváty 1,6-DIAZABICYKLO [3,2,1] OKTAN-7-ONU a jejich použití v léčbě bakteriálních infekcí</b>                                |           |
|  |           | (32) MM24122011   |           |
|  |           | (31) 27.08.2011   |           |
|  |           | (33) IN   |           |
|  |           | (86) PCT/IB2012/054290  |           |
|  |           | (87) WO 2013/030733   |           |
|  |           | (74) INPARTNERS GROUP, Ing. Dušan Kendereški, Koliště 13a, Brno, 60200  |           |
|  |           |   |           |
| (97) <b>EP 2736317</b>   |           | (97) <b>EP 2753905</b>  |           |
| (47) 05.10.2016  |           | (47) 21.09.2016   |           |
| (97) 31.01.2013  |           | (97) 14.03.2013   |           |
| (51) <b>A01F 15/08</b>   | (2006.01) | (51) <b>B60P 1/43</b>   | (2006.01) |
| (51) <b>A01F 15/07</b>   | (2006.01) | <b>B65B 61/04</b>   | (2006.01) |
| (96) 27.07.2012  |           | <b>B65B 3/00</b>  | (2006.01) |
| (96) 12748661.1  |           | <b>B29C 49/04</b>   | (2006.01) |
| (73) Kverneland Group Ravenna S.r.l., 48026 Russi (RA), IT   |           | <b>B29C 49/78</b>   | (2006.01) |
| (72) VARLEY, Seamus, Dublin 6W, IE   |           | <b>B29C 51/44</b>   | (2006.01) |
| (54) <b>Zařízení pro vytváření kruhového balíku</b>  |           | <b>B29C 51/46</b>   | (2006.01) |
| (32) 201110336   |           | <b>G01L 5/00</b>  | (2006.01) |
| (31) 28.07.2011  |           | <b>G01N 35/02</b>   | (2006.01) |
| (33) IE  |           | (96) 28.08.2012   |           |
| (86) PCT/EP2012/064836   |           | (96) 12759011.5   |           |
| (87) WO 2013/014291  |           | (73) Kocher-Plastik Maschinenbau GmbH, 74429 Sulzbach-Laufen, DE  |           |
| (74) Traplová Hakr Kubát, advokátní a patentová kancelář, Ing. Jan Kubát, patentový zástupce, Přístavní 24, Praha 7, 17000                       |           | (72) PRICE, Jeffrey, L., Windermere, FL 34786, US   |           |
|  |           | (54) <b>Způsob zjišťování existence předem stanovených vlastností výrobku zahrnujícího nádobu a zařízení k provádění tohoto způsobu</b> |           |
|  |           | (32) 201161531262 P   |           |
|  |           | (31) 06.09.2011   |           |
|  |           | (33) US   |           |
|  |           | (86) PCT/EP2012/003612  |           |
|  |           | (87) WO 2013/034255   |           |
|  |           | (74) KANIA, SEDLÁK, SMOLA Patentová a známková kancelář, Ing. Lucie Lunzarová, Mendlovo nám. 1a, Brno, 60300                            |           |
|  |           |   |           |
| (97) <b>EP 2742978</b>   |           | (97) <b>EP 2754484</b>  |           |
| (47) 12.10.2016  |           | (47) 21.09.2016   |           |
| (97) 21.02.2013  |           | (97) 16.07.2014   |           |
| (51) <b>A62D 1/06</b>  | (2006.01) | (51) <b>B01F 7/00</b>   | (2006.01) |
| (96) 14.08.2012  |           | <b>B01F 9/08</b>  | (2006.01) |
| (96) 12823385.5  |           | <b>B01F 9/12</b>  | (2006.01) |
| (73) Xi'an Westpeace Fire Technology Co., Ltd, Xi'an, Shaanxi 710065, CN   |           | <b>B01F 15/00</b>   | (2006.01) |
| (72) YAO, Junna, Xi'an Shaanxi 710065, CN  |           | <b>B01F 15/02</b>   | (2006.01) |
| (72) LIU, Yi, Xi'an Shaanxi 710065, CN   |           | <b>B28C 5/32</b>  | (2006.01) |
| (54) <b>Hasiči prostředek, obsahující organickou kyselou sloučeninu</b>  |           | (96) 15.01.2014   |           |
| (32) 201110235101  |           | (96) 14151224.4   |           |
| (31) 16.08.2011  |           | (73) Skako Concrete, 59810 Lesquin, FR  |           |
| (33) CN  |           | (72) Brunquet, Eric, 62840 FLEURBAIX, FR  |           |
| (86) PCT/CN2012/080091   |           | Destombes, Christian, 59200 TOURCOING, FR   |           |
| (87) WO 2013/023575  |           | (54) <b>Míchačka s kónickým otočným bubnem</b>  |           |
| (74) Čermák a spol., JUDr. Karel Čermák, Elišky Peškové 735/15, Praha 5, 15000   |           | (32) 1350325  |           |
|  |           | (31) 15.01.2013   |           |
|  |           | (33) FR   |           |
|  |           | (74) Rott, Růžička & Guttman Patentové, známkové a advokátní kanceláře, Ing. Ivana Menšíková, Vinohradská 37, Praha 2, 12000            |           |
|  |           |   |           |
| (97) <b>EP 2744810</b>   |           | (97) <b>EP 2756703</b>  |           |
| (47) 05.10.2016  |           | (47) 09.11.2016   |           |
| (97) 21.02.2013  |           | (97) 21.03.2013   |           |
| (51) <b>C07D 473/34</b>  | (2006.01) | (51) <b>H04W 12/12</b>  | (2009.01) |
| (51) <b>A61K 31/52</b>   | (2006.01) |   |           |
| (51) <b>A61P 31/18</b>   | (2006.01) |   |           |
| (51) <b>A61P 31/20</b>   | (2006.01) |   |           |
| (96) 15.08.2012  |           |   |           |
| (96) 12753867.6  |           |   |           |
| (73) Gilead Sciences, Inc., Foster City, CA 94404, US  |           |   |           |
| (72) LIU, Dazhan, Foster City, CA 94404, US  |           |   |           |
| SHI, Bing, Foster City, CA 94404, US   |           |   |           |
| WANG, Fang, Foster City, CA 94404, US  |           |   |           |
| YU, Richard, Hung Chiu, Foster City, CA 94404, US  |           |   |           |
| (54) <b>Tenofovir alafenamid hemifumarát</b>   |           |   |           |
| (32) 201161524224 P  |           |   |           |
| (31) 16.08.2011  |           |   |           |
| (33) US  |           |   |           |
| (86) PCT/US2012/050920   |           |   |           |
| (87) WO 2013/025788  |           |   |           |
| (74) Společná advokátní kancelář Vsetečka Zelený Švorčík Kalenský a partneři, JUDr. Michal Havlík, patentový zástupce, Hálkova 2, Praha 2, 12000 |           |   |           |
|  |           |   |           |
| (97) <b>EP 2748165</b>   |           |   |           |
| (47) 02.11.2016  |           |   |           |
| (97) 07.03.2013  |           |   |           |
| (51) <b>C07D 471/08</b>  | (2006.01) |   |           |



**H04W 4/12** (2009.01)  
**H04W 88/02** (2009.01)  
 (96) 13.09.2011  
 (96) 11767373.1  
 (73) Deutsche Telekom AG, 53113 Bonn, DE  
 (72) HABERKORN, Günter, 92262 Birgland/Schwend, DE  
 (54) **Způsob prevence podvodů nebo zneužití při využívání specifické služby veřejné pozemní mobilní sítě uživatelským zařízením, účastnický identifikační modul a uživatelský program**  
 (86) PCT/EP2011/004583  
 (87) WO 2013/037383  
 (74) FISCHER & PARTNER Intellectual Property s.r.o., Na Hrobcí 294/5, Praha 2, 12800

(97) **EP 2764035**  
 (47) 07.12.2016  
 (97) 11.04.2013  
 (51) **C08J 3/00** (2006.01)  
 (96) 08.10.2012  
 (96) 12769661.5  
 (73) Nuplex Resins B.V., 4612 RB Bergen op Zoom, NL  
 (72) BRINKHUIS, Richard Hendrikus Gerrit, NL-8011 JX Zwolle, NL  
 BUSER, Antonius Johannes Wilhelmus, NL-7031 GN Wehl, NL  
 ELFRINK, Petrus Johannes Maria David, NL-5813 PZ Boxmeer, NL  
 THYS, Ferry Ludovicus, B-1932 Stevens-Woluwe, BE  
 DE WOLF, Elwin Aloysius Cornelius Adrianus, NL-4631 PP Hoogerheide, NL  
 (54) **Sít'ovatelná směs**  
 (32) 11184439  
 (31) 07.10.2011  
 (33) EP  
 (86) PCT/EP2012/069906  
 (87) WO 2013/050624  
 (74) KOREJZOVÁ & SPOL., v.o.s., JUDr. Petra Korejzová, advokátka, Korunní 810/104 E, Praha 10, 10100

(97) **EP 2764038**  
 (47) 07.12.2016  
 (97) 11.04.2013  
 (51) **C08J 3/00** (2006.01)  
 (96) 08.10.2012  
 (96) 12772906.9  
 (73) Nuplex Resins B.V., 4612 RB Bergen op Zoom, NL  
 (72) BRINKHUIS, Richard Hendrikus Gerrit, NL-8011 JX Zwolle, NL  
 BUSER, Antonius Johannes Wilhelmus, NL-7031 GN Wehl, NL  
 ELFRINK, Petrus Johannes Maria David, NL-5813 PZ Boxmeer, NL  
 THYS, Ferry Ludovicus, B-1932 Stevens-Woluwe, BE  
 DE WOLF, Elwin Aloysius Cornelius Adrianus, NL-4631 PP Hoogerheide, NL  
 (54) **Sít'ovatelná směs**  
 (32) 11184426  
 (31) 07.10.2011  
 (33) EP  
 (86) PCT/EP2012/069905  
 (87) WO 2013/050623  
 (74) KOREJZOVÁ & SPOL., v.o.s., JUDr. Petra Korejzová, advokátka, Korunní 810/104 E, Praha 10 - Vinohrady, 10100

(97) **EP 2764933**  
 (47) 05.10.2016  
 (97) 13.08.2014  
 (51) **B21D 28/34** (2006.01)  
**B21D 28/12** (2006.01)  
 (96) 10.12.2008  
 (96) 14167224.6  
 (73) TRUMPF Werkzeugmaschinen GmbH + Co. KG, 71254 Ditzingen, DE  
 (72) Laib, Wolfgang, 74354 Biesigheim, DE  
 Büttner, Stefan, 87730 Bad Grönenbach, DE  
 (54) **Nastrojový systém s vyměnitelnými nástrojovými vložkami pro vyrážecí stroje**  
 (74) Společná advokátní kancelář Všetečka Zelený Švorčík Kalenský a partneři, JUDr. Michal Havlík, patentový zástupce, Hálkova 2, Praha 2, 12000

(97) **EP 2769845**  
 (47) 21.09.2016

(97) 25.04.2013  
 (51) **A24D 1/02** (2006.01)  
**A24C 5/00** (2006.01)  
**B41M 1/04** (2006.01)  
**B41M 3/00** (2006.01)  
 (96) 07.03.2012  
 (96) 12841160.0  
 (73) Miquel y Costas & Miquel, S.A., 08006 Barcelona, ES  
 (72) TOSAS FUENTES, Agustín, E-08006 Barcelona, ES  
 DE MARISCAL RUIGOMEZ, Pablo, E-08006 Barcelona, ES  
 (54) **Způsob jednovrstvého potisku papírového obalu pro kuřácké výrobky**  
 (32) 201131662  
 (31) 17.10.2011  
 (33) ES  
 (86) PCT/ES2012/070148  
 (87) WO 2013/057339  
 (74) KOREJZOVÁ & SPOL., v.o.s., JUDr. Petra Korejzová, advokátka, Korunní 810/104 E, Praha 10, 10100

(97) **EP 2771037**  
 (47) 03.08.2016  
 (97) 02.05.2013  
 (51) **A61K 51/10** (2006.01)  
**A61P 35/00** (2006.01)  
**C07K 16/30** (2006.01)  
**G01N 33/574** (2006.01)  
 (96) 26.10.2012  
 (96) 12798792.3  
 (73) Fredax AB, 237 37 Bjärred, SE  
 (72) STRAND, Sven-Erik, S-224 68 Lund, SE  
 TRAN, Amanda Thuy, 216 19 Malmö, SE  
 AXELSSON, Sven-Niklas Anders, S-237 31 Bjärred, SE  
 (54) **Terapeutické látky a jejich použití**  
 (32) 201161552796 P  
 (31) 28.10.2011  
 (33) US  
 (86) PCT/GB2012/052675  
 (87) WO 2013/061083  
 (74) INPARTNERS GROUP, Ing. Ivan Lukšiček, Koliště 13a, Brno, 60200

(97) **EP 2775853**  
 (47) 05.10.2016  
 (97) 16.05.2013  
 (51) **A23L 5/00** (2016.01)  
**A23P 30/40** (2016.01)  
 (96) 07.11.2012  
 (96) 12781330.1  
 (73) Nestec S.A., 1800 Vevey, CH  
 (72) CHEVALIER, Jean-François, F-14100 Courtonne La Meurdrac, FR  
 CLAVIER MANRIQUE, Luis, F-14100 Lisieux, FR  
 KNAUF, Hermann, F-14100 Lisieux, FR  
 (54) **Přístroj a metoda na provzdušňování potravinového produktu**  
 (32) 11188129  
 (31) 07.11.2011  
 (33) EP  
 (86) PCT/EP2012/072068  
 (87) WO 2013/068426  
 (74) KOREJZOVÁ & SPOL., v.o.s., JUDr. Petra Korejzová, advokátka, Korunní 810/104 E, Praha 10, 10100

(97) **EP 2779851**  
 (47) 12.10.2016  
 (97) 11.07.2013  
 (51) **A24F 47/00** (2006.01)  
 (96) 28.12.2012  
 (96) 12819068.3  
 (73) Philip Morris Products S.A., 2000 Neuchâtel, CH  
 (72) GREIM, Olivier, CH-1400 Yverdon-les-Bains, CH  
 PLOJOUX, Julien, CH-1208 Geneva, CH  
 RUSCIO, Dani, CH-2088 Cressier, CH  
 MANCA, Laurent, CH-1036 Sullens, CH  
 (54) **Aerosol vytvářející zařízení a systém**  
 (32) 12150114, 12155245, 12155254, 12155252, 12155258, 12155241  
 (31) 03.01.2012, 13.02.2012, 13.02.2012, 13.02.2012, 13.02.2012, 13.02.2012  
 (33) EP, EP, EP, EP, EP, EP

(86) PCT/EP2012/077084  
(87) WO 2013/102611  
(74) PATENTSERVIS Praha a.s., Na Podkovce 281/10, Praha 4, 14700

(97) **EP 2783251**  
(47) 28.09.2016  
(97) 30.05.2013  
(51) **G02B 6/44** (2006.01)  
(96) 12.11.2012  
(96) 12794893.3  
(73) Tyco Electronics Raychem BVBA, 3010 Kessel-Lo, BE  
(72) CLAESSENS, Bart, Mattie, B-3500 Hasselt, BE  
KEMPENEERS, Dirk, B-3200 Aarschot, BE  
FOULON, Wouter, B-3000 Leuven, BE  
WELLENS, Vince, B-3290 Diest, BE  
(54) **Systémy a způsoby vláknového tácového organizátoru**  
(32) 201161562821 P  
(31) 22.11.2011  
(33) US  
(86) PCT/EP2012/072415  
(87) WO 2013/075966  
(74) Traplová Hakr Kubát, advokátní a patentová kancelář, Ing. Eduard Hakr, patentový zástupce, Přístavní 24, Praha 7, 17000

(97) **EP 2799502**  
(47) 14.09.2016  
(97) 05.11.2014  
(51) **C09D 11/101** (2014.01)  
**C09D 11/30** (2014.01)  
(96) 30.04.2013  
(96) 13166053.2  
(73) TIGER Coatings GmbH & Co. KG, 4600 Wels, AT  
(72) Schmidt, Thomas, 4600 Wels, AT  
Holzinger, Dieter, 4600 Wels, AT  
(54) **Inkoust vytvrzovatelný záření**  
(74) KOREJZOVÁ & SPOL., v.o.s., JUDr. Petra Korejzová, advokátka, Korunní 810/104 E, Praha 10, 10100

(97) **EP 2806975**  
(47) 05.10.2016  
(97) 01.08.2013  
(51) **B03D 1/002** (2006.01)  
(96) 25.01.2013  
(96) 13701446.0  
(73) Evonik Degussa GmbH, 45128 Essen, DE  
(72) ARNOLD, Gerhard, Ringwood New Jersey 07456, US  
BROWN, Terry, New Orleans, LA 70124, US  
HAMANN, Ingo, Chester New Jersey 07930, US  
HITCHINER, Alan, Morrinsville, 3300, NZ  
(54) **Obohacení kovových sulfidových rud pomocí pěnové flotace za asistence oxidačního činidla**  
(32) 201261591839 P  
(31) 27.01.2012  
(33) US  
(86) PCT/EP2013/051438  
(87) WO 2013/110757  
(74) Traplová Hakr Kubát, advokátní a patentová kancelář, Ing. Eduard Hakr, patentový zástupce, Přístavní 24, Praha 7, 17000

(97) **EP 2826731**  
(47) 05.10.2016  
(97) 21.01.2015  
(51) **B65G 1/04** (2006.01)  
**B65G 1/06** (2006.01)  
(96) 08.07.2014  
(96) 14002340.9  
(73) SERVUS Intralogistics GmbH, 6850 Dornbirn, AT  
(72) Beer, Christian, 6858 Schwarzbach, AT  
(54) **Transportní robot se zasouvacím zařízením pro transportované zboží**  
(32) 102013011860  
(31) 16.07.2013  
(33) DE  
(74) Společná advokátní kancelář Všetečka Zelený Švorčík Kalenský a partneři, JUDr. Michal Havlík, patentový zástupce, Hálkova 2, Praha 2, 12000

(97) **EP 2841363**  
(47) 02.11.2016  
(97) 31.10.2013  
(51) **B65G 49/06** (2006.01)  
**B62B 5/00** (2006.01)  
**B62B 5/04** (2006.01)  
**B62B 3/10** (2006.01)  
(96) 17.04.2013  
(96) 13722666.8  
(73) Grenzebach Maschinenbau GmbH, 86663 Asbach-Baumenheim, DE  
(72) WENNINGER, Egbert, 86641 Rain, DE  
JENNING, Roland, 86660 Tapfheim, DE  
KROMMER, Franz, 86690 Mertingen, DE  
(54) **Postup a zařízení pro zarovnané přemisťování velkoplošných desek různého druhu konstrukce na dopravní prostředek**  
(32) 102012008239  
(31) 24.04.2012  
(33) DE  
(86) PCT/DE2013/000200  
(87) WO 2013/159759  
(74) Traplová Hakr Kubát, advokátní a patentová kancelář, Ing. Eduard Hakr, patentový zástupce, Přístavní 24, Praha 7, 17000

(97) **EP 2848777**  
(47) 21.09.2016  
(97) 18.03.2015  
(51) **F01K 25/00** (2006.01)  
**F22B 1/00** (2006.01)  
**F23J 15/04** (2006.01)  
**F23J 15/06** (2006.01)  
**F22B 1/18** (2006.01)  
**F23L 7/00** (2006.01)  
**F23J 15/02** (2006.01)  
**F23G 5/08** (2006.01)  
**F23G 5/16** (2006.01)  
**F23G 7/06** (2006.01)  
**F23G 7/10** (2006.01)  
**F23G 5/46** (2006.01)

(96) 21.01.2011  
(96) 14175066.1  
(73) Powerdyne, Inc., Newport Beach, CA 92660, US  
(72) Hirson, Geoffrey, Newport Beach, CA California 92662, US  
Shouse, Gus F., Newport Beach, CA California 92660, US  
Hirson, Daniel M., Newport Beach, CA California 92660, US  
(54) **Produkce páry z uhlíkatého materiálu**  
(32) 927251 P, 927256 P, 330729 P  
(31) 21.01.2010, 21.01.2010, 03.05.2010  
(33) US, US, US  
(74) Traplová Hakr Kubát, advokátní a patentová kancelář, Ing. Jan Kubát, patentový zástupce, Přístavní 24, Praha 7, 17000

(97) **EP 2860325**  
(47) 07.09.2016  
(97) 15.04.2015  
(51) **E04F 13/06** (2006.01)  
**E06B 1/62** (2006.01)

(96) 26.09.2014  
(96) 14186549.3  
(73) 3ks profile gmbh, 94436 Simbach, DE  
(72) Schall, Klaus, 94436 Simbach, DE  
(54) **Profilový přípojovací prvek**  
(32) 202013104371 U  
(31) 26.09.2013  
(33) DE  
(74) Čermák a spol., JUDr. Karel Čermák, Elišky Peškové 735/15, Praha 5, 15000

(97) **EP 2866320**  
(47) 05.10.2016  
(97) 29.04.2015  
(51) **H02G 1/02** (2006.01)  
**H02G 1/04** (2006.01)  
(96) 27.08.2004  
(96) 14185207.9  
(73) Quanta Services, Houston, TX 77056-6175, US  
(72) Devine, Clifford, Oliver, British Columbia V0H 1T0, CA

O'Connell, Daniel Neil, Oliver, British Columbia VoH 1T0, CA  
(54) **Přístrojové vybavení a způsob práce na vodičích**  
(32) 498707 P  
(31) 29.08.2003  
(33) US  
(74) PATENTSERVIS Praha a.s., Na Podkovce 281/10, Praha 4, 14700

(97) **EP 2868597**  
(47) 21.09.2016  
(97) 06.05.2015  
(51) **B65D 85/804** (2006.01)  
(96) 29.10.2013  
(96) 13005130.3  
(73) MITACA SRL, 20020 Robecchetto con Induno, Frazione Malvaglio (MI), IT  
(72) Macchi, Edoardo, 20010 Ossona, IT  
Minerba, Francesco, 20025 Legnano, IT  
(54) **Balení jednotlivých porcí, systém a způsob přípravy tekutých produktů na základě těchto balení jednotlivých porcí**  
(74) FISCHER & PARTNER Intellectual Property s.r.o., Na Hrobcí 294/5, Praha 2, 12800

(97) **EP 2871980**  
(47) 28.09.2016  
(97) 16.01.2014  
(51) **A23N 15/02** (2006.01)  
(96) 23.05.2013  
(96) 13735435.3  
(73) Unitec S.p.A., 48022 Lugo, IT  
(72) BENEDETTI, Luca, 48020 Savarna (RA), IT  
(54) **Zdokonalené zařízení pro oddělování zemědělských produktů**  
(32) PN20120041  
(31) 09.07.2012  
(33) IT  
(86) PCT/IB2013/054267  
(87) WO 2014/009820  
(74) KANIA, SEDLÁK, SMOLA, Ing. Lucie Lunzarová, Mendlovo náměstí 1a, Brno, 60300

(97) **EP 2882308**  
(47) 28.09.2016  
(97) 03.07.2014  
(51) **A24F 47/00** (2006.01)  
(96) 17.12.2013  
(96) 13821804.5  
(73) Philip Morris Products S.A., 2000 Neuchâtel, CH  
(72) SCHNEIDER, Jean-Claude, 2012 Auvornier, CH  
PLOJOUX, Julien, 1208 Geneva, CH  
FERNANDO, Felix, Wokingham Berkshire RG40 2LU, GB  
GREIM, Olivier, 1400 Yverdon-les-Bains, CH  
(54) **Topná soustava pro aerosol vytvářející systém**  
(32) 12275223  
(31) 28.12.2012  
(33) EP  
(86) PCT/EP2013/076970  
(87) WO 2014/102092  
(74) PATENTSERVIS Praha a.s., Na Podkovce 281/10, Praha 4, 14700

(97) **EP 2882672**  
(47) 12.10.2016  
(97) 13.02.2014  
(51) **B65G 47/51** (2006.01)  
**B65G 47/64** (2006.01)  
(96) 06.08.2013  
(96) 13748008.3  
(73) Rotzinger AG, 4303 Kaiseraugst, CH  
(72) PHILIPP, Kurt, 79639 Grenzach-Wyhlen, DE  
BACKHAUS, Daniel, CH-8852 Altendorf, CH  
(54) **Regulátor toků produktů**  
(32) 12932012  
(31) 07.08.2012  
(33) CH

(86) PCT/EP2013/066479  
(87) WO 2014/023730  
(74) KANIA\*SEDLÁK\*SMOLA Patentová kancelář, Ing. Veronika Zemanová, Mendlovo náměstí 1a, Brno, 60300

(97) **EP 2882734**  
(47) 12.10.2016  
(97) 06.02.2014  
(51) **C07D 401/04** (2006.01)  
**C07D 471/08** (2006.01)  
**C07D 487/18** (2006.01)  
**A61K 31/439** (2006.01)  
**A61P 7/00** (2006.01)  
(96) 02.08.2013  
(96) 13747624.8  
(73) Bristol-Myers Squibb Company, Princeton, NJ 08543, US  
(72) YANG, Wu, Pennington, New Jersey 08534, US  
CORTE, James R., Pennington, New Jersey 08534, US  
GILLIGAN, Paul J., Wilmington, Delaware 19810, US  
PINTO, Donald J.P. Pinto, Pennington, New Jersey 08534, US  
EWING, William R., Pennington, New Jersey 08534, US  
WANG, Yufeng, Pennington, New Jersey 08534, US  
(54) **Dihydropyridon jako inhibitor faktoru XIa**  
(32) 201261679197 P, 201361786992 P  
(31) 03.08.2012, 15.03.2013  
(33) US, US  
(86) PCT/US2013/053414  
(87) WO 2014/022766  
(74) PATENTSERVIS Praha a.s., Na Podkovce 281/10, Praha 4, 14700

(97) **EP 2882962**  
(47) 12.10.2016  
(97) 13.02.2014  
(51) **F03D 15/00** (2016.01)  
(96) 12.08.2013  
(96) 13759144.2  
(73) AE Rotor Holding B.V., 7559 ST Hengelo, NL  
(72) BEHRENDT, Ute, 19063 Schwerin, DE  
(54) **Hřídel rotoru pro větrnou turbínu**  
(32) 102012214339  
(31) 10.08.2012  
(33) DE  
(86) PCT/EP2013/066828  
(87) WO 2014/023850  
(74) PATENTSERVIS Praha a.s., Na Podkovce 281/10, Praha 4, 14700

(97) **EP 2885561**  
(47) 12.10.2016  
(97) 20.02.2014  
(51) **F16H 55/36** (2006.01)  
(96) 05.08.2013  
(96) 13762738.6  
(73) Schaeffler Technologies AG & Co. KG, 91074 Herzogenaurach, DE  
(72) DIPPOLD, Oliver, 90427 Nürnberg, DE  
BARANOV, Vladimír, 91052 Erlangen, DE  
WAGNER, Ralf, 90587 Obermichelbach, DE  
HARTMANN, Bernd, 91085 Weisendorf, DE  
MÁN, László, 77833 Ottersweier-Unzhurst, DE  
(54) **Uspořádání řemenic pro řemenicový pohon k pohonu vedlejších agregátů motorového vozidla a způsob pohonu vedlejšího agregátu motorového vozidla, napojeného přes uspořádání řemenic**  
(32) 102012214486, 102012215949  
(31) 14.08.2012, 10.09.2012  
(33) DE, DE  
(86) PCT/DE2013/200096  
(87) WO 2014/026682  
(74) Traplová Hakr Kubát, advokátní a patentová kancelář, Ing. Eduard Hakr, patentový zástupce, Prístavní 24, Praha 7, 17000

(97) **EP 2886166**  
(47) 28.09.2016  
(97) 24.06.2015  
(51) **A63B 7/08** (2006.01)  
(96) 13.02.2014  
(96) 14154950.1  
(73) Erzi Qualitätsprodukte aus Holz GmbH, 09579 Grünhainichen, DE

(72) Moschke, Lars, 01099 Dresden, DE  
Stumm, Nadja, 09579 Grünhainichen, DE  
Eichinger, Hartmut, 97285 Röttingen, DE  
Hoffmann, Alexander, 09224 Gröna, DE  
(54) **Zařízení pro slackline**  
(32) 202013105521 U  
(31) 04.12.2013  
(33) DE  
(74) Traplová Hakr Kubát, advokátní a patentová kancelář, Ing. Eduard Hakr, patentový zástupce, Přístavní 24, Praha 7, 17000

(97) **EP 2887428**  
(47) 12.10.2016  
(97) 24.06.2015  
(51) **H01M 4/75** (2006.01)  
**H01M 4/68** (2006.01)  
**H01M 4/14** (2006.01)  
**H01M 2/26** (2006.01)  
**H01M 10/12** (2006.01)  
**H01M 4/76** (2006.01)  
**H01M 2/28** (2006.01)  
(96) 20.12.2013  
(96) 13199013.7  
(73) HOPPECKE Batterien GmbH & Co. KG, 59929 Brilon, DE  
(72) Kesper, Heinrich, Dipl.-Ing., 34508 Willingen, DE  
(54) **Baterie, zejména trakční baterie**  
(74) Čermák a spol., JUDr. Karel Čermák, Elišky Peškové 735/15, Praha 5, 15000

(97) **EP 2890625**  
(47) 12.10.2016  
(97) 06.03.2014  
(51) **B66C 7/00** (2006.01)  
**E01B 25/28** (2006.01)  
(96) 28.08.2012  
(96) 12759043.8  
(73) Strothmann Machines & Handling GmbH, 33758 Schloß Holte-Stukenbrock, DE  
(72) MÜNTER, Christoph, 32602 Vlotho, DE  
(54) **Kolejnicový systém**  
(86) PCT/EP2012/066669  
(87) WO 2014/032699  
(74) Čermák a spol., JUDr. Karel Čermák, Elišky Peškové 735/15, Praha 5, 15000

(97) **EP 2893227**  
(47) 05.10.2016  
(97) 13.03.2014  
(51) **F16J 15/32** (2006.01)  
(96) 09.09.2013  
(96) 13759514.6  
(73) Commissariat à l'Énergie Atomique et aux Énergies Alternatives, 75015 Paris, FR  
Technetics Group France SAS, 42000 Saint-Etienne, FR  
(72) GUIMET, Laurent, F-42240 Unieux, FR  
SAUVINET, Frédéric, F-43000 Saint Etienne, FR  
CONSTANT, Olivier, F-43110 Aurec sur Loire, FR  
REYNAUD, Philippe, F-42210 Bellegarde En Forez, FR  
MENGELLE, Christophe, F-42170 Saint Just - Saint Rambert, FR  
LEFRANCOIS, Michel, F-42000 Saint Etienne, FR  
(54) **Kartáčový těsnící kruhovitý spoj**  
(32) 1258474  
(31) 10.09.2012  
(33) FR  
(86) PCT/EP2013/068547  
(87) WO 2014/037547  
(74) Čermák a spol., JUDr. Karel Čermák, Elišky Peškové 735/15, Praha 5, 15000

(97) **EP 2899149**  
(47) 02.11.2016  
(97) 29.07.2015  
(51) **B65G 59/02** (2006.01)  
**B65G 61/00** (2006.01)  
**B25J 15/12** (2006.01)  
**B65H 3/32** (2006.01)

(96) 27.01.2014  
(96) 14152723.4  
(73) Mayr-Melnhof Karton AG, 1041 Wien, AT  
(72) Evans, Philip Anthony, Woolston, Warrington WA1 4 EN, GB  
(54) **Depaletovací zařízení pro vykládání břemen z palety a způsob pro vykládání břemen z palety**  
(74) Společná advokátní kancelář Všečeka Zelený Švorčík Kalenský a partneři, JUDr. Michal Havlík, advokát a patentový zástupce, Hálkova 2, Praha 2, 12000

(97) **EP 2900768**  
(47) 14.09.2016  
(97) 03.04.2014  
(51) **C09D 5/00** (2006.01)  
(96) 30.07.2013  
(96) 13747923.4  
(73) UT-Battelle, LLC, Oak Ridge, TN 37831, US  
(72) SIMPSON, John T., Clinton, Tennessee 37716, US  
(54) **Odolný superhydrofobní potah**  
(32) 201213631212, 201313793394  
(31) 28.09.2012, 11.03.2013  
(33) US, US  
(86) PCT/US2013/052662  
(87) WO 2014/051852  
(74) Rott, Růžička & Guttmann Patentové, známkové a advokátní kanceláře, Ing. Jana Fuchsová, Vinohradská 37, Praha 2, 12000

(97) **EP 2906529**  
(47) 23.11.2016  
(97) 17.04.2014  
(51) **C07C 227/10** (2006.01)  
**C07C 227/16** (2006.01)  
**C07C 229/34** (2006.01)  
**C07D 215/56** (2006.01)  
(96) 14.10.2013  
(96) 13782934.7  
(73) Zentiva, k.s., 102 37 Praha 10, CZ  
(72) RADL, Stanislav, 250 84 Kvetnice, CZ  
(54) **Nový způsob výroby a nové intermediáty syntézy elvitegraviru**  
(32) 20120697  
(31) 12.10.2012  
(33) CZ  
(86) PCT/CZ2013/000128  
(87) WO 2014/056464  
(74) Rott, Růžička & Guttmann Patentové, známkové a advokátní kanceláře, Ing. Ivana Jirotková, Vinohradská 37, Praha 2, 12000

(97) **EP 2918526**  
(47) 05.10.2016  
(97) 16.09.2015  
(51) **B65G 67/20** (2006.01)  
(96) 10.03.2015  
(96) 15158505.6  
(73) K.I.G. Heerenveen B.V., 8449 EC Terband-Heerenveen, NL  
(72) Knijpstra, Hette, 8449 EC Terband-Heerenveen, NL  
(54) **Zařízení pro přemísťování nosičů výrobků jako jsou palety**  
(32) 2012402  
(31) 11.03.2014  
(33) NL  
(74) Rott, Růžička & Guttmann Patentové, známkové a advokátní kanceláře, Ing. Ivana Menšíková, Vinohradská 37, Praha 2, 12000

(97) **EP 2919596**  
(47) 28.09.2016  
(97) 22.05.2014  
(51) **A23N 12/10** (2006.01)  
(96) 14.11.2013  
(96) 13789592.6  
(73) Royal Duyvis Wiener B.V., 1540 AA Koog aan de Zaan, NL  
(72) KOELEMEEIJER, Reiner, NL-1561 DK Krommenie, NL  
(54) **Přístroj pro sušení a/nebo pražení bobů nebo drtí**  
(32) 12192655  
(31) 14.11.2012  
(33) EP

- (86) PCT/EP2013/073884  
(87) WO 2014/076211  
(74) Společná advokátní kancelář Všecka Zelený Švorčík Kalenský a partneři, JUDr. Michal Havlík, patentový zástupce, Hájkova 2, Praha 2, 12000
- 
- (97) **EP 2929792**  
(47) 12.10.2016  
(97) 14.10.2015  
(51) **A43B 7/14** (2006.01)  
**A43B 17/00** (2006.01)  
(96) 10.04.2014  
(96) 14164217.3  
(73) Spannrit GmbH, 63801 Kleinostheim, DE  
(72) Katzer, Roland, 63801 Kleinostheim, DE  
(54) **Molitanový polotovar vkládací stélky do obuvi s pokryvem a způsob k jeho nanášení**  
(74) Čermák a spol., JUDr. Karel Čermák, Elišky Peškové 735/15, Praha 5, 15000
- 
- (97) **EP 2931445**  
(47) 26.10.2016  
(97) 26.06.2014  
(51) **B21B 21/00** (2006.01)  
(96) 16.12.2013  
(96) 13807996.7  
(73) Sandvik Materials Technology Deutschland GmbH, 40549 Düsseldorf, DE  
(72) FROBÖSE, Thomas, 33775 Versmold, DE  
(54) **Poutnická válcovací stolice s klikovým pohonem**  
(32) 102012112398  
(31) 17.12.2012  
(33) DE  
(86) PCT/EP2013/076738  
(87) WO 2014/095746  
(74) Společná advokátní kancelář Všecka Zelený Švorčík Kalenský a partneři, JUDr. Petr Kalenský, Hájkova 2, Praha 2, 12000
- 
- (97) **EP 2936476**  
(47) 31.08.2016  
(97) 26.06.2014  
(51) **G09F 9/30** (2006.01)  
**G09F 19/22** (2006.01)  
(96) 17.12.2013  
(96) 13808020.5  
(73) Premium Electronic Co., Limited, Kwai Chung, New Territories, HK  
(72) MAES, Marcel Peter Gerard, 3630 Maasmechelen, BE  
(54) **Zobrazovací zařízení**  
(32) 12198221, 13152626  
(31) 19.12.2012, 25.01.2013  
(33) EP, EP  
(86) PCT/EP2013/076995  
(87) WO 2014/095935  
(74) Traplová Hakr Kubát, advokátní a patentová kancelář, Ing. Eduard Hakr, patentový zástupce, Přístavní 24, Praha 7, 17000
- 
- (97) **EP 2938597**  
(47) 26.10.2016  
(97) 03.07.2014  
(51) **C07D 235/30** (2006.01)  
**A61K 31/4184** (2006.01)  
**A61P 25/28** (2006.01)  
(96) 27.12.2013  
(96) 13815780.5  
(73) Alzprotect, 59120 Loos, FR  
INSERM - Institut National de la Santé et de la Recherche Médicale, 75013 Paris, FR  
Université de Lille 2 Droit et Santé, 59800 Lille, FR  
(72) BURLET, Stéphane, F-59170 Croix, FR  
ESTRELLA, Cécilia, F-59160 Lomme, FR  
BARRIER, Mathieu, F-59136 Wavrin, FR  
MELNYK, Patricia, F-59112 Annoeullin, FR  
SERGEANT, Nicolas, F-59790 Ronchin, FR  
BUEE, Luc, F-59175 Templemars, FR  
VERWAERDE, Philippe, F-59211 Santes, FR
- 
- (54) **SULFÁTOVÉ SOLI N-(3-(4-(3-(DIISOBYTYLAMINO)PROPYL)PIPERAZIN-1-YL)PROPYL)-IH-BENZO[D]IMIDAZOL-2-AMINU, JEJICH PŘÍPRAVA A POUŽITÍ**  
(32) 12306690  
(31) 27.12.2012  
(33) EP  
(86) PCT/EP2013/078068  
(87) WO 2014/102339  
(74) KOREJZOVÁ & SPOL., v.o.s., JUDr. Petra Korejzová, advokátka, Korunní 810/104 E, Praha 10, 10100
- 
- (97) **EP 2943953**  
(47) 16.11.2016  
(97) 17.07.2014  
(51) **G10L 19/093** (2013.01)  
(96) 07.01.2014  
(96) 14701146.4  
(73) Dolby International AB, 1101 CN Amsterdam Zuidoost, NL  
(72) VILLEMOS, Lars, S-113 30 Stockholm, SE  
(54) **Modelová predikce v kriticky vzorkovaných filtračních skupinách**  
(32) 201361750052 P, 201361875528 P  
(31) 08.01.2013, 09.09.2013  
(33) US, US  
(86) PCT/EP2014/050139  
(87) WO 2014/108393  
(74) Traplová Hakr Kubát, advokátní a patentová kancelář, Ing. Eduard Hakr, patentový zástupce, Přístavní 24, Praha 7, 17000
- 
- (97) **EP 2975954**  
(47) 19.10.2016  
(97) 19.02.2015  
(51) **A24F 47/00** (2006.01)  
(96) 12.08.2014  
(96) 14750481.5  
(73) Philip Morris Products S.A., 2000 Neuchâtel, CH  
(72) POGET, Laurent Edouard, CH-1030 Bussigny, CH  
MIRONOV, Oleg, CH-2000 Neuchâtel, CH  
ROUDIER, Stéphane, CH-2013 Colombier, CH  
(54) **Kuřácký výrobek obsahující slepý spalitelný zdroj tepla**  
(32) 13180308  
(31) 13.08.2013  
(33) EP  
(86) PCT/EP2014/067233  
(87) WO 2015/022317  
(74) PATENTSERVIS Praha a.s., Na Podkovce 281/10, Praha 4, 14700
- 
- (97) **EP 2980367**  
(47) 28.09.2016  
(97) 03.02.2016  
(51) **F01D 25/16** (2006.01)  
(96) 01.08.2014  
(96) 14179492.5  
(73) Siemens Aktiengesellschaft, 80333 München, DE  
(72) Rihak, Pavel, 616 00 Brno, CZ  
(54) **Axiální a radiální ložisko pro parní turbíny**  
(74) Čermák a spol., JUDr. Karel Čermák, Elišky Peškové 735/15, Praha 5, 15000
- 
- (97) **EP 2996504**  
(47) 16.11.2016  
(97) 26.11.2015  
(51) **A24F 47/00** (2006.01)  
(96) 21.05.2015  
(96) 15727581.9  
(73) Philip Morris Products S.A., 2000 Neuchâtel, CH  
(72) MIRONOV, Oleg, CH-2000 Neuchâtel, CH  
ZINOVIK, Ihar Nikolaevich, CH-2034 Peseux, CH  
FURSA, Oleg, CH-2523 Lignières, CH  
(54) **Aerosol generující výrobek s více materiálním susceptorem**  
(32) 14169192, 14169194, 14169241  
(31) 21.05.2014, 21.05.2014, 21.05.2014  
(33) EP, EP, EP  
(86) PCT/EP2015/061293  
(87) WO 2015/177294  
(74) PATENTSERVIS Praha a.s., Na Podkovce 281/10, Praha 4, 14700

### Zveřejněné opravené překlady evropských patentových spisů

U následujících udělených evropských patentů s účinky pro Českou republiku byl majitelem předložen opravený překlad patentového spisu do českého jazyka (§35d odst. 2 zákona č. 527/1990 Sb., v platném znění).

Datem zveřejnění opraveného překladu evropského patentového spisu je datum publikace tohoto Věstníku.

(97) EP 1907715

### Evropské patenty zachované v pozměněném nebo omezeném znění

V této části jsou uvedeny evropské patenty s účinky pro Českou republiku, které byly Evropským úřadem podle článku 102 Úmluvy o udělování evropských patentů zachovány v omezeném znění podle čl. 105a - 105c EPC 2000, nebo v pozměněném znění (§ 35f zákona č. 527/1990 Sb., v platném znění).

(97)	Datum oznámení o zachování patentu	(97)	Datum oznámení o zachování patentu
EP 1919458	11.01.2017	EP 2094910	11.01.2017

### MM4A Zánik evropských patentů nezaplacením poplatků za udržování platnosti patentu

Následující evropské patenty udělené Evropským patentovým úřadem s účinky pro Českou republiku zanikly pro nezaplacení poplatků za udržování platnosti patentu (§ 22 písm. b) zákona č. 527/1990 Sb., v platném znění).

(97) EP 1382629	(97) EP 1649129	(97) EP 2059422	(97) EP 2331821
(97) EP 1388504	(97) EP 1649229	(97) EP 2064095	(97) EP 2405726
(97) EP 1394482	(97) EP 1660213	(97) EP 2069322	(97) EP 2407032
(97) EP 1404434	(97) EP 1731148	(97) EP 2079559	(97) EP 2416098
(97) EP 1406858	(97) EP 1754632	(97) EP 2080522	(97) EP 2421357
(97) EP 1406859	(97) EP 1765388	(97) EP 2089201	(97) EP 2423923
(97) EP 1407063	(97) EP 1769062	(97) EP 2143589	(97) EP 2448922
(97) EP 1409263	(97) EP 1773352	(97) EP 2143606	(97) EP 2453872
(97) EP 1409305	(97) EP 1898496	(97) EP 2143773	(97) EP 2454099
(97) EP 1412621	(97) EP 1899377	(97) EP 2145745	(97) EP 2456765
(97) EP 1417180	(97) EP 1899488	(97) EP 2145814	(97) EP 2464265
(97) EP 1417198	(97) EP 1901982	(97) EP 2164992	(97) EP 2517556
(97) EP 1520279	(97) EP 1904099	(97) EP 2166851	(97) EP 2538116
(97) EP 1521754	(97) EP 1905055	(97) EP 2171029	(97) EP 2545828
(97) EP 1523250	(97) EP 1907626	(97) EP 2173524	(97) EP 2564695
(97) EP 1523505	(97) EP 1912920	(97) EP 2175752	(97) EP 2590814
(97) EP 1534485	(97) EP 1915153	(97) EP 2195211	(97) EP 2590873
(97) EP 1538231	(97) EP 1919290	(97) EP 2292832	(97) EP 2593698
(97) EP 1541348	(97) EP 1929078	(97) EP 2300134	(97) EP 2595770
(97) EP 1559768	(97) EP 1971455	(97) EP 2300390	(97) EP 2596037
(97) EP 1559946	(97) EP 1977960	(97) EP 2304263	(97) EP 2596040
(97) EP 1614825	(97) EP 2017015	(97) EP 2307352	(97) EP 2596041
(97) EP 1616592	(97) EP 2019394	(97) EP 2307353	(97) EP 2596254
(97) EP 1616776	(97) EP 2028043	(97) EP 2307375	(97) EP 2599213
(97) EP 1629844	(97) EP 2040936	(97) EP 2308869	(97) EP 2688169
(97) EP 1641508	(97) EP 2041156	(97) EP 2310794	(97) EP 2729197
(97) EP 1641887	(97) EP 2043766	(97) EP 2313678	
(97) EP 1646425	(97) EP 2043926	(97) EP 2315781	
(97) EP 1649003	(97) EP 2049500	(97) EP 2318427	

### PD4A Převod práv a ostatní změny majitelů evropských patentů

(97) <b>EP 1523496</b> (73) Merus N.V., 3584 CH Utrecht, NL	(97) <b>EP 2102224</b> (73) Mitsubishi Tanabe Pharma Corporation, Osaka 541-8505, JP
(97) <b>EP 1651658</b> (73) Mitsubishi Tanabe Pharma Corporation, Osaka 541-8505, JP	(97) <b>EP 2147594</b> (73) Merus N.V., 3584 CM Utrecht, NL
(97) <b>EP 1812895</b> (73) Clinical Designs Limited, Cambridgeshire CB4 0AB, GB	(97) <b>EP 2152258</b> (73) Dogwood Pharmaceuticals, Inc., Wilmington, 19808, DE, US
(97) <b>EP 1827347</b> (73) Apogee International Pty Ltd, Sydney NSW 2000, AU	(97) <b>EP 2389883</b> (73) Woodwelding AG, 6362 Stansstad, CH

(97) **EP 2453864**

(73) Nektar Therapeutics, San Francisco, 94158, CA, US

---

(97) **EP 2746132**

(73) Beijing National Railway Research & Design Institute of Signal & Communication Group Co., Ltd., Beijing 100070, CN

---

(97) **EP 2768744**

(73) WestRock Packaging Systems, LLC, Norcross, 30071, GA, US

---

**FG1K**

**Zapsané užité vzory - přehled podle čísel zápisu**

V období uzávěrky tohoto čísla Věstníku zapsal Úřad průmyslového vlastnictví tyto užité vzory.

(11)	(51)		(11)	(51)		(11)	(51)	
30255	<b>G 01 T 5/04</b>	(2006.01)	30261	<b>A 61 F 2/30</b>	(2006.01)	30267	<b>C 22 C 38/18</b>	(2006.01)
30256	<b>B 65 B 43/04</b>	(2006.01)	30262	<b>A 01 G 7/00</b>	(2006.01)	30268	<b>H 01 B 3/20</b>	(2006.01)
30257	<b>C 12 N 15/12</b>	(2006.01)	30263	<b>A 01 G 7/00</b>	(2006.01)	30269	<b>F 01 D 1/30</b>	(2006.01)
30258	<b>G 06 Q 50/30</b>	(2012.01)	30264	<b>A 01 G 7/00</b>	(2006.01)	30270	<b>A 01 N 1/02</b>	(2006.01)
30259	<b>B 82 Y 5/00</b>	(2011.01)	30265	<b>C 08 B 37/08</b>	(2006.01)	30271	<b>A 01 G 7/00</b>	(2006.01)
30260	<b>B 60 R 5/04</b>	(2006.01)	30266	<b>A 01 G</b>	(2006.01)	30272	<b>C 07 D</b>	(2006.01)
				<b>23/099</b>			<b>409/10</b>	

**FG1K**

**Zapsané užité vzory - řazené podle MPT**

(51)	<b>A01G 23/099</b>	(2006.01)	(54)	<b>Extenzivní osivová směs pro hráze na vlhká stanoviště</b>
(11)	30266		(74)	Ing. Libor Markes, patentový zástupce, Grohova 54, Brno, 60200
(21)	<b>2016-33064</b>			
(22)	18.11.2016		(51)	<b>A01G 7/00</b>
(47)	17.01.2017			(2006.01)
(73)	Staněk Jiří Ing., Velký Chlumec, CZ			<b>A01C 7/00</b>
(72)	Staněk Jiří Ing., Velký Chlumec, CZ			(2006.01)
(54)	<b>Víceúčelová dřevorubecká palička</b>		(11)	30271
			(21)	<b>2016-33127</b>
			(22)	05.12.2016
			(47)	17.01.2017
			(73)	Zemědělský výzkum, spol. s r.o., Troubsko, CZ
				Výzkumný ústav rostlinné výroby, v. v. i., Praha 6, Ruzyně, CZ
				Česká zemědělská univerzita v Praze, Praha 6- Suchbátka, CZ
			(72)	Vejražka Karel Ing., Ph.D., Brno, CZ
				Holý Kamil Ing., Ph.D., Habry, CZ
				Procháčka Pavel Ing., Ph.D., Praha 6, CZ
			(54)	<b>Osivo víceleté směsi pro podporu entomofauny ve chmelnicích</b>
			(74)	Ing. Libor Markes, patentový zástupce, Grohova 54, Brno, 60200
(51)	<b>A01G 7/00</b>	(2006.01)	(51)	<b>A01N 1/02</b>
	<b>A01C 7/00</b>	(2006.01)		(2010.01)
(11)	30262		(11)	30270
(21)	<b>2016-33053</b>		(21)	<b>2016-33101</b>
(22)	16.11.2016		(22)	13.05.2016
(47)	17.01.2017		(47)	17.01.2017
(73)	Zemědělský výzkum, spol. s r.o., Troubsko, CZ		(73)	Ústav experimentální medicíny AV ČR, v. v. i., Praha 4, Krč, CZ
	AGROGEN, spol. s r.o., Troubsko, CZ		(72)	Petrenko Yuriy, Ph.D., Charkov, UA
(72)	Vymyslický Tomáš Mgr., Střelice u Brna, CZ			Syková Eva prof. MUDr., DrSc., Praha 6, CZ
	Knotová Daniela Ing., Ostrava- Pustkovec, CZ			Čejková Jitka doc. MUDr., DrSc., Praha 10, CZ
	Badalíková Barbora Ing., Brno, CZ			Vacková Irena Ing., CSc., Praha 22, CZ
	Novotná Jaroslava Ing., Ph.D., Brno, CZ			Groh Tomáš, Ph.D., Ústí nad Labem, CZ
	Mastný Martin Ing., Příbyslavice, CZ		(54)	<b>Prostředek pro uchování, transport a aplikaci kmenových buněk</b>
(54)	<b>Osivová směs pro hráze na sešlapávaná stanoviště</b>		(74)	JEHNE, VODÁK a partneři advokátní kancelář, JUDr. Robert Jehne, advokát, Washingtonova 1567/25, Praha 1, 11000
(74)	Ing. Libor Markes, patentový zástupce, Grohova 54, Brno, 60200			
(51)	<b>A01G 7/00</b>	(2006.01)	(51)	<b>A61F 2/30</b>
	<b>A01C 7/00</b>	(2006.01)		(2006.01)
(11)	30263			<b>A61F 2/34</b>
(21)	<b>2016-33054</b>			(2006.01)
(22)	16.11.2016			<b>A61L 27/56</b>
(47)	17.01.2017			(2006.01)
(73)	Zemědělský výzkum, spol. s r.o., Troubsko, CZ			<b>A61L 27/06</b>
	AGROGEN, spol. s r.o., Troubsko, CZ			(2006.01)
(72)	Vymyslický Tomáš Mgr., Střelice u Brna, CZ		(11)	30261
	Knotová Daniela Ing., Ostrava- Pustkovec, CZ		(21)	<b>2016-33045</b>
	Badalíková Barbora Ing., Brno, CZ		(22)	15.11.2016
	Novotná Jaroslava Ing., Ph.D., Brno, CZ		(47)	17.01.2017
	Mastný Martin Ing., Příbyslavice, CZ		(73)	ProSpon, spol. s r.o., Kladno, CZ
(54)	<b>Extenzivní osivová směs pro hráze na suchá stanoviště</b>		(72)	Sibr Michal Ing., Praha 4, CZ
(74)	Ing. Libor Markes, patentový zástupce, Grohova 54, Brno, 60200		(54)	<b>Acetabulární augmentace</b>
			(74)	Ing. Vladimír Belfin, Litovická 305, Hostivice, 25301
(51)	<b>A01G 7/00</b>	(2006.01)	(51)	<b>B60R 5/04</b>
	<b>A01C 7/00</b>	(2006.01)		(2006.01)
(11)	30264		(11)	30260
(21)	<b>2016-33055</b>		(21)	<b>2016-33016</b>
(22)	16.11.2016		(22)	04.11.2016
(47)	17.01.2017		(47)	17.01.2017
(73)	Zemědělský výzkum, spol. s r.o., Troubsko, CZ		(73)	Janiček Petr, Olomouc - Slavonín, CZ
	AGROGEN, spol. s r.o., Troubsko, CZ			
(72)	Vymyslický Tomáš Mgr., Střelice u Brna, CZ			
	Knotová Daniela Ing., Ostrava- Pustkovec, CZ			
	Badalíková Barbora Ing., Brno, CZ			
	Novotná Jaroslava Ing., Ph.D., Brno, CZ			
	Mastný Martin Ing., Příbyslavice, CZ			



- (72) Janiček Petr, Olomouc - Slavonín, CZ  
(54) **Podložka určená jako doplněk výbavy vozidel**  
(74) Ing. Petr Soukup, Vídeňská 8, Olomouc, 77200
- 
- (51) **B65B 43/04** (2006.01)  
**B65B 7/00** (2006.01)  
(11) 30256  
(21) **2016-32412**  
(22) 26.05.2016  
(47) 17.01.2017  
(73) ASTRO Vlašim spol. s r.o., Vlašim, CZ  
(72) Krunert Radek, Vlašim, CZ  
(54) **Zařízení pro aplikaci teplem a tlakem nebo tlakem aktivované spojovací vrstvy**  
(74) Ing. Jiří Walter, patentový zástupce, Počernická 54, Praha 10, 10800
- 
- (51) **B82Y 5/00** (2011.01)  
**B82Y 40/00** (2011.01)  
**A61K 38/39** (2006.01)  
**A61K 33/42** (2006.01)  
**A61K 31/702** (2006.01)  
**A61K 31/7008** (2006.01)  
**A61K 38/12** (2006.01)  
**A61K 9/70** (2006.01)  
(11) 30259  
(21) **2016-32997**  
(22) 01.11.2016  
(47) 17.01.2017  
(73) Ústav struktury a mechaniky hornin AVČR, v.v.i., Praha 8 Libeň, CZ  
České vysoké učení technické v Praze  
Fakulta strojní, Praha 6, CZ  
(72) Suchý Tomáš Ing., Ph.D., Praha 9, CZ  
Šupová Monika Ing., Ph.D., Praha 4, CZ  
Denk František Ing., Praha 5- Sobín, CZ  
Rýglová Šárka Ing., Ph.D., Praha 10, CZ  
Sucharda Zbyněk Ing., Praha 10, CZ  
Žaloudková Margit Ing., Ph.D., Černošice, CZ  
Ballay Rastislav MUDr., Praha 4, CZ  
Horný Lukáš doc. Ing., Ph.D., Pardubice, CZ  
Veselý Jan Ing., Praha 8, CZ  
Chlup Hynek Ing., Dobrochov, CZ  
(54) **Bioaktivní nanokompozitní nosič antibiotik na bázi kolagenu, kalcium fosfátu, gentamicinu a vankomycinu**
- 
- (51) **C07D 409/10** (2006.01)  
**C07H 7/04** (2006.01)  
**A61K 31/381** (2006.01)  
(11) 30272  
(21) **2016-33144**  
(22) 07.12.2016  
(47) 17.01.2017  
(73) Zentiva, k.s., Praha 10 - Dolní Měcholupy, CZ  
(72) Kubelka Tomáš, Praha 4, CZ  
Zezula Josef, Polná, CZ  
Krejčík Lukáš, Praha 9 - Vinoř, CZ  
Dammer Ondřej, Hostivice, CZ  
(54) **Krystalická forma Canagliflozinu**  
(74) Rott, Růžička & Guttman Patentové, známkové a advokátní kanceláře,  
Ing. Jana Fuchsová, Vinohradská 37, Praha 2, 12000
- 
- (51) **C08B 37/08** (2006.01)  
**A61K 9/10** (2006.01)  
**A61K 9/51** (2006.01)  
**A61K 47/36** (2006.01)  
**A61K 31/05** (2006.01)  
**A61K 31/122** (2006.01)  
**A61K 31/07** (2006.01)  
**B82Y 5/00** (2011.01)  
(11) 30265  
(21) **2016-33057**  
(22) 26.08.2015  
(47) 17.01.2017  
(73) Contipro a.s., Dolní Dobrouč, CZ  
(72) Matelová Alena Ing., Vsetín, CZ  
Huerta-Angeles Gloria, Ph.D., Česká Třebová, CZ  
Brůnová Zdislava Mgr., Nekoř, CZ
- 
- Šmejkalová Daniela Ing., Ph.D., Ústí nad Orlicí, CZ  
Dalecká Markéta Mgr., Dolní Dobrouč, CZ  
Velebný Vladimír doc. RNDr., CSc., Žamberk, CZ  
(54) **Hydrofobizované esterové deriváty kyseliny hyaluronové nebo jejich soli, nanomicelární kompozice**  
(74) KANIA\*SELÁK\*SMOLA, Mgr. Martina Dvořáková, Mendlovo náměstí  
1a, Brno, 60300
- 
- (51) **C12N 15/12** (2006.01)  
**C12Q 1/68** (2006.01)  
**A01K 51/00** (2006.01)  
(11) 30257  
(21) **2016-32476**  
(22) 14.06.2016  
(47) 17.01.2017  
(73) Výzkumný ústav rostlinné výroby, v. v. i., Praha 6 - Ruzyně, CZ  
(72) Nesvorná Marta Ing., Tuchoměřice, CZ  
Hubert Jan Mgr., Ph.D., Praha 10 - Vršovice, CZ  
Kopecký Jan Ing., Ph.D., Praha 1, CZ  
Kamler Martin MVDr., Francova Lhota, CZ  
(54) **Identifikace bodové mutace genu sodného kanálu roztoče Varroa destructor pomocí specifických primerů a štěpení amplikonu restrikční endonukleázou**
- 
- (51) **C22C 38/18** (2006.01)  
**C22C 38/22** (2006.01)  
**C22C 38/02** (2006.01)  
**C22C 38/04** (2006.01)  
(11) 30267  
(21) **2016-33066**  
(22) 21.11.2016  
(47) 17.01.2017  
(73) COMTES FHT a. s., Dobřany, CZ  
(72) Šuchmann Pavel Ing., Dýšíná, CZ  
Džugan Ján doc. Ing., Ph.D., Zbůch, CZ  
Cao Wenquan Dr., Haidian District, Beijing, CN  
(54) **Vysokopevná ložisková ocel odolná proti korozi**
- 
- (51) **F01D 1/30** (2006.01)  
**F01D 15/06** (2006.01)  
(11) 30269  
(21) **2016-33092**  
(22) 28.11.2016  
(47) 17.01.2017  
(73) DEPRAG CZ a.s., Lázně Bělohrad, CZ  
(72) Hubálek Michal Ing., Ph.D., Nemojov, CZ  
(54) **Obousměrná vzduchová turbína**  
(74) Jan Brykner, Resslova 741, Hradec Králové, 50002
- 
- (51) **G01T 5/04** (2006.01)  
(11) 30255  
(21) **2016-33122**  
(22) 02.12.2016  
(47) 16.01.2017  
(73) Nebulo s.r.o., Praha 4, Kunratice, CZ  
(72) Zbytek Ondřej, Praha 4, CZ  
Svoboda Ondřej, Praha 4, CZ  
Mezentsev Valery, Praha 4, CZ  
(54) **Interaktivní mlžná komora**  
(74) RETROPATENT s.r.o., Mgr. Kamil Kolátor, Dobiášova 1246/29, Liberec  
VI, 46006
- 
- (51) **G06Q 50/30** (2012.01)  
(11) 30258  
(21) **2016-32883**  
(22) 03.10.2016  
(47) 17.01.2017  
(73) Havlíček Miloslav, Letohrad, CZ  
(72) Havlíček Miloslav, Letohrad, CZ  
(54) **Samoobslužné zařízení do dopravních prostředků hromadné dopravy**  
(74) Jan Brykner, Resslova 741, Hradec Králové, 50002
- 
- (51) **H01B 3/20** (2006.01)  
**H01F 27/12** (2006.01)  
(11) 30268  
(21) **2016-33076**

(22) 23.11.2016  
(47) 17.01.2017  
(73) Západočeská univerzita v Plzni, Plzeň, CZ  
(72) Mentlík Václav prof. Ing., CSc., Plzeň, CZ  
Ulrych Jiří Ing., Plzeň 1 Bolevec, CZ

(54) **Elektroizolační biologicky odbouratelná kapalina**  
(74) POLÁČEK a kol. patentoprávní a známková kancelář, Ing. Jiří Poláček,  
Dominikánská 6, Plzeň, 30112

### Seznam majitelů zapsaných užitéch vzorů

(73)	(11)	(51)	(73)	(11)	(51)
AGROGEN, spol. s r.o., Troubsko, CZ	30262	<b>A 01 G 7/00</b>	Ústav struktury a mechaniky hornin AVČR, v.v.i., Praha 8 Libeň, CZ	30259	<b>B 82 Y 5/00</b>
AGROGEN, spol. s r.o., Troubsko, CZ	30263	<b>A 01 G 7/00</b>	Výzkumný ústav rostlinné výroby, v. v. i., Praha 6 - Ruzyně, CZ	30257	<b>C 12 N 15/12</b>
AGROGEN, spol. s r.o., Troubsko, CZ	30264	<b>A 01 G 7/00</b>	Výzkumný ústav rostlinné výroby, v. v. i., Praha 6, Ruzyně, CZ	30271	<b>A 01 G 7/00</b>
ASTRO Vlašim spol. s r.o., Vlašim, CZ	30256	<b>B 65 B 43/04</b>	Západočeská univerzita v Plzni, Plzeň, CZ	30268	<b>H 01 B 3/20</b>
COMTES FHT a. s., Dobřany, CZ	30267	<b>C 22 C 38/18</b>	Zemědělský výzkum, spol. s r.o., Troubsko, CZ	30262	<b>A 01 G 7/00</b>
Contipro a.s., Dolní Dobrouč, CZ	30265	<b>C 08 B 37/08</b>	Zemědělský výzkum, spol. s r.o., Troubsko, CZ	30263	<b>A 01 G 7/00</b>
Česká zemědělská univerzita v Praze, Praha 6- Suchbátka, CZ	30271	<b>A 01 G 7/00</b>	Zemědělský výzkum, spol. s r.o., Troubsko, CZ	30264	<b>A 01 G 7/00</b>
České vysoké učení technické v Praze Fakulta strojní, Praha 6, CZ	30259	<b>B 82 Y 5/00</b>	Zemědělský výzkum, spol. s r.o., Troubsko, CZ	30271	<b>A 01 G 7/00</b>
DEPRAG CZ a.s., Lázně Bělohrad, CZ	30269	<b>F 01 D 1/30</b>	Zemědělský výzkum, spol. s r.o., Troubsko, CZ	30272	<b>C 07 D 409/10</b>
Nebulo s.r.o., Praha 4, Kunratice, CZ	30255	<b>G 01 T 5/04</b>	Zentiva, k.s., Praha 10 - Dolní Měcholupy, CZ	30258	<b>G 06 Q 50/30</b>
ProSpon, spol. s r.o., Kladno, CZ	30261	<b>A 61 F 2/30</b>	Havlíček Miloslav, Letohrad, CZ	30260	<b>B 60 R 5/04</b>
Ústav experimentální medicíny AV ČR, v. v. i., Praha 4, Krč, CZ	30270	<b>A 01 N 1/02</b>	Janíček Petr, Olomouc - Slavonín, CZ	30266	<b>A 01 G 23/099</b>
			Staněk Jiří Ing., Velký Chlumec, CZ		

## FG4Q

### Zapsané průmyslové vzory - přehled podle čísel zápisu

V období uzávěrky tohoto čísla Věstníku zapsal Úřad průmyslového vlastnictví tyto průmyslové vzory:

(11)	(51)	(11)	(51)	(11)	(51)
36938	14-02	36940	19-08	36942	26-06
36939	19-01	36941	23-03	36943	09-03

## FG4Q

### Zapsané průmyslové vzory - přehled podle tříd

- (51) **09-03**
- (11) 36943
- (21) 2016-40627
- (22) 23.05.2016
- (15) 11.01.2017
- (54) **Přepravka**
- (28) 1
- (73) Alfa Plastik, a.s., Bruntál, CZ
- (72) Čech Jan Ing., Sosnová, CZ

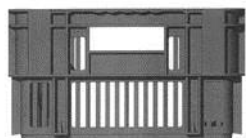

1.1

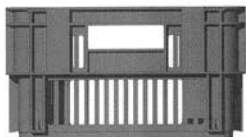

1.2

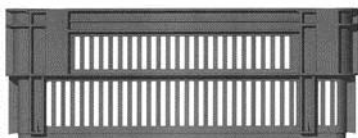

1.3

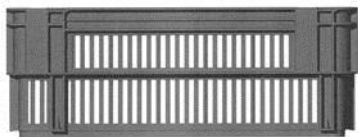

1.4

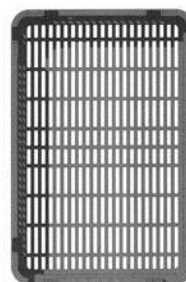

1.5

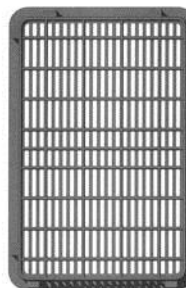

1.6



1.7

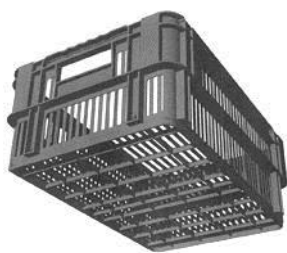

1.8

- (51) **14-02**  
(11) 36938  
(21) 2016-40682  
(22) 29.07.2016  
(15) 11.01.2017  
(54) **Čtečka**  
(28) 1  
(73) Hlaváč Ctibor RNDr. Ing., Brno, CZ  
(72) Hlaváč Ctibor RNDr. Ing., Brno, CZ  
(74) JUDr. Alexander Nett, advokát, Hlavní 40, Brno, 62400

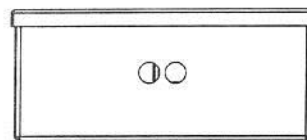

1.4

- (51) **19-01**  
(11) 36939  
(21) 2016-40689  
(22) 10.08.2016  
(15) 11.01.2017  
(54) **Akcie**  
(28) 1  
(73) Vimperská masna, a.s., Vimperk, CZ  
(72) Trachtulec Jiří, Havlíčkův Brod, CZ  
(74) PatentCentrum Sedlák a Partners s.r.o., Husova 5, České Budějovice, 37001

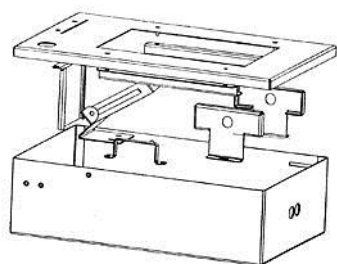

1.1



1.1

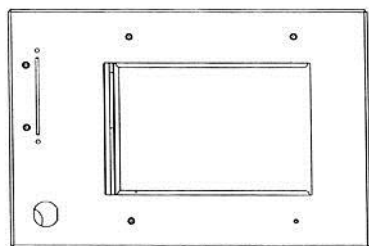

1.2

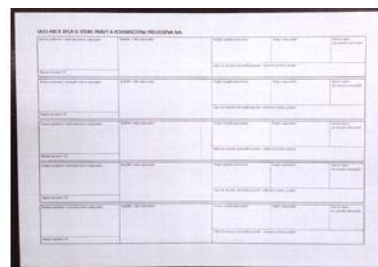

1.2

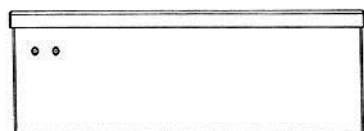

1.3

- (51) **19-08**  
(11) 36940  
(21) 2016-40710  
(22) 08.09.2016  
(15) 11.01.2017  
(54) **Etiketa**  
(28) 2  
(73) VIRGINA s.r.o., Brno, CZ  
(72) Dung Vu Tien, Brno, CZ  
(74) Ing. Vítězslav Žák, Ostopovická 4, Troubsko, 66441



1.1



2.1

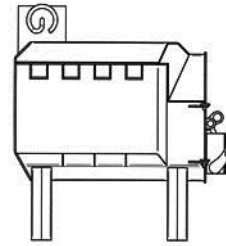

1.3

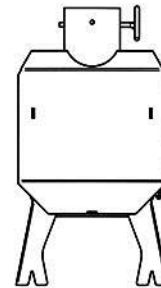

1.4

- (51) 23-03  
(11) 36941  
(21) 2016-40731  
(22) 16.09.2016  
(15) 11.01.2017  
(54) Horkovzdušná kamna a externí kamnový popelník  
(28) 3  
(73) KOHUT Třinec s.r.o., Třinec, Staré Město, CZ  
(72) Pieter Zbyněk Ing., Nýdek, CZ  
Kohut Igor, Bruntál, CZ  
(74) Ing. Jan Chwistek, Náměstí ČSA 5/3, Český Těšín, 73701

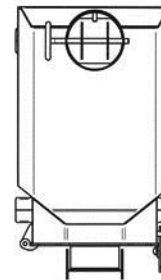

1.5

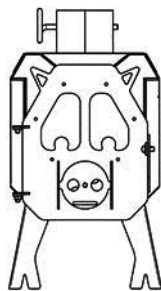

1.1

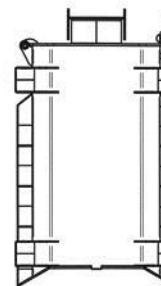

1.6

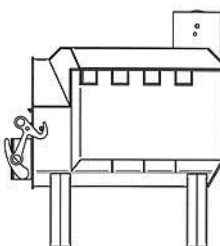

1.2

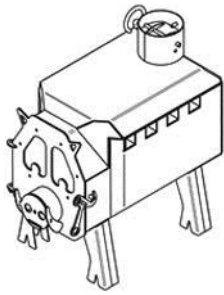

1.7

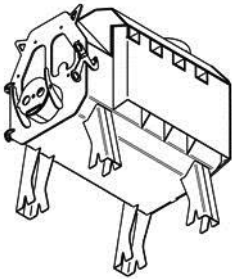

1.8

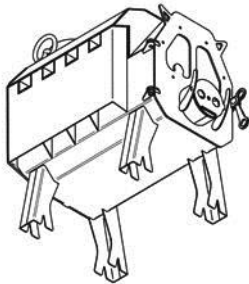

1.9

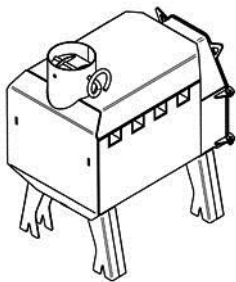

1.10

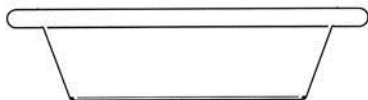

2.1



2.2

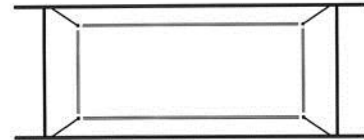

2.3

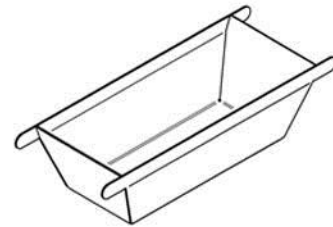

2.4

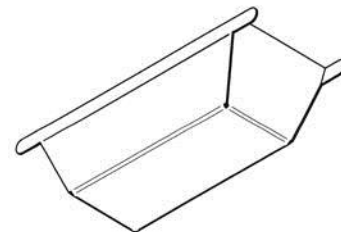

2.5

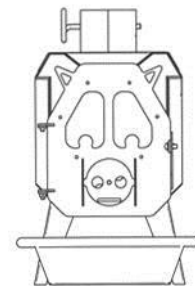

3.1

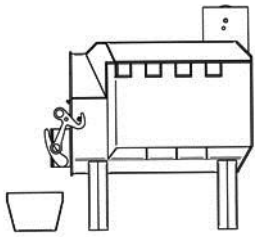

3.2

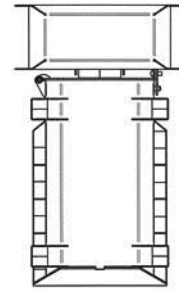

3.6

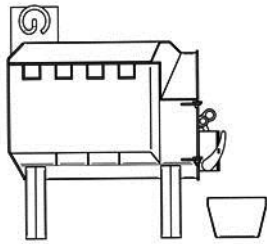

3.3

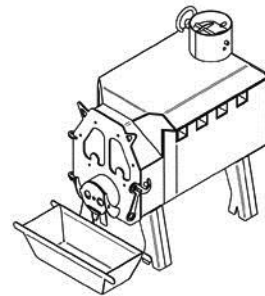

3.7

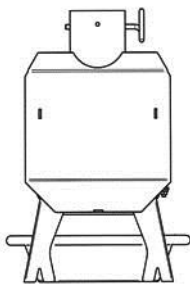

3.4

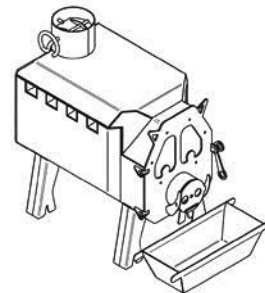

3.8

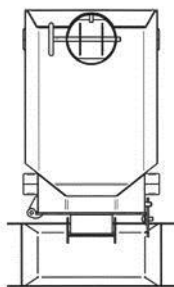

3.5

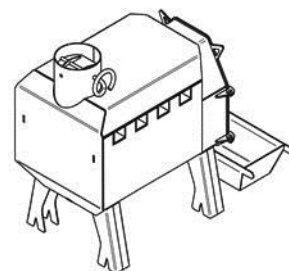

3.9

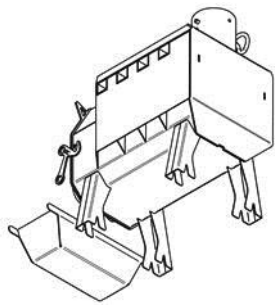

3.10

- 
- (51) **26-06**  
(11) 36942  
(21) 2016-40740  
(22) 20.09.2016  
(15) 11.01.2017  
(54) **Boční blinkr pro vozidla**  
(28) 1  
(73) SCANIA CV AB, Södertälje, SE  
(72) Hansén Kristofer, Stockholm, SE  
MacDonald Allan, Södertälje, SE  
Lundgren Anders, Södertälje, SE  
Czurylo Sebastian, Södertälje, SE  
(74) FISCHER & PARTNER Intellectual Property s.r.o., Na Hrobci 294/5,  
Praha 2, 12800

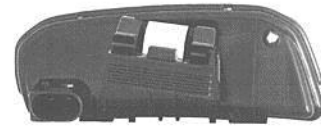

1.3

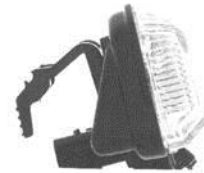

1.4



1.5

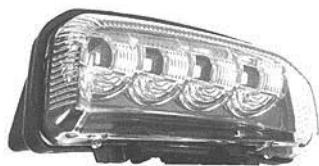

1.1



1.6



1.2

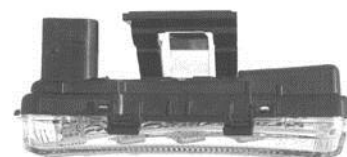

1.7

---



**Seznam vlastníků zapsaných průmyslových vzorů**

(73)	(11)	(51)	(73)	(11)	(51)
Alfa Plastik, a.s., Bruntál, CZ	36943	09-03	SCANIA CV AB, Södertälje, SE	36942	26-06
Hlaváč Ctibor RNDr. Ing., Brno, CZ	36938	14-02	Vimperská masna, a.s., Vimperk, CZ	36939	19-01
KOHUT Třinec s.r.o., Třinec, Staré Město, CZ	36941	23-03			
VIRGINA s.r.o., Brno, CZ	36940	19-08			

## Dodatková ochranná osvědčení pro léčiva a pro přípravky na ochranu rostlin

### Podání žádosti o udělení osvědčení

(22) 20.12.2016  
(21) SPC/CZ2016/496  
(71) Janssen Pharmaceutica NV, 2340 Beerse, BE  
(68) 1632232  
(54) **Sůl 4-[[4-[[4-(2-kyanoethenyl)-2,6-dimethylfenyl]amino]-2-pyrimidinyl]amino]benzonitrilu**  
(92) EU/1/16/1112, 21.06.2016  
(93) EU/1/16/1112, 21.06.2016, EU  
(95) **Odefsey - kombinace hydrochloridu rilpivirinu nebo jeho terapeuticky ekvivalentní formy chráněné základním patentem, emtricitabinu a tenofoviru alafenamidu nebo jeho farmaceuticky přijatelné soli, zejména fumarátu tenofoviru alafenamidu, léčivý přípravek**

(22) 20.12.2016  
(21) SPC/CZ2016/497  
(71) Janssen Pharmaceutica NV, 2340 Beerse, BE  
(68) 1632232  
(54) **Sůl 4-[[4-[[4-(2-kyanoethenyl)-2,6-dimethylfenyl]amino]-2-pyrimidinyl]amino]benzonitrilu**  
(92) EU/1/16/1112, 21.06.2016  
(93) EU/1/16/1112, 21.06.2016, EU  
(95) **Odefsey - kombinace hydrochloridu rilpivirinu nebo jeho terapeuticky ekvivalentní formy chráněné základním patentem, a**

**tenofovir alafenamidu nebo jeho farmaceuticky přijatelné soli, zejména fumarátu tenofoviru alafenamidu, léčivý přípravek**

(22) 21.12.2016  
(21) SPC/CZ2016/501  
(71) Horizon Therapeutics, LLC, Lake Forest, 60045, IL, US  
(68) 2330892  
(54) **Způsoby léčby s použitím léků vychytávajících amoniak**  
(92) EU/1/15/1062, 27.11.2015  
(93) EU/1/15/1062, 27.11.2015, EU  
(95) **RAVICTI - glycerol fenylbutyrát, léčivý přípravek**

(22) 22.12.2016  
(21) SPC/CZ2016/502  
(71) Molmed SpA, 20132 Milan, IT  
(68) 1781789  
(54) **Thymidinkináza**  
(92) EU/1/16/1121, 23.08.2016  
(93) EU/1/16/1121, 23.08.2016, EU  
(95) **ZALMOXIS - T-lymfocyty geneticky modifikované nesestříženou formou genu HSV-TK, léčivý přípravek**

### Schválení prodloužení doby platnosti

(22) 03.12.2013  
(21) SPC/CZ2013/313  
(73) BRISTOL-MYERS SQUIBB COMPANY, Princeton, NJ, US  
(68) 303959  
(54) **Solubilní CTLA4 fúzní molekula, farmaceutický prostředek s jejím obsahem a její použití**  
(92) EU/1/07/389/001-003, EMEA/H/C/701/N/31, 23.05.2007  
(93) EU/1/07/389/001-003, EMEA/H/C/701/N/31, 23.05.2007, EU  
(94) 23.11.2022  
(95) **Orencia - abatacept, léčivý přípravek**  
Léčivo pro pediatrické použití

## Úřední rozhodnutí a oznámení

### MK4A, MK4F

### Zánik patentů a autorských osvědčení uplynutím doby platnosti

(11)	(21)	Int.Cl/(51)	(11)	(21)	Int.Cl/(51)
284594	1997-135	8/A61K 31/485	295754	1998-3382	8/E02D 5/04
287205	1998-2254	8/A61K 47/26	300994	2004-364	8/A61M 31/00
295548	1998-2310	8/C07D 413/12			

### MM4A, MM4F

### Zániky patentů a autorských osvědčení pro nezaplacení udržovacích poplatků

(11)	(21)	Int.Cl/(51)	(11)	(21)	Int.Cl/(51)
290607	1999-570	8/B01D 46/02	302488	2000-75	8/C07K 14/00
294875	1999-137	8/B29C 33/30	303290	2002-4056	8/D03C 7/06
297388	1999-902	8/B32B 27/08	303358	2001-53	8/C07K 14/475
298838	1999-85	8/C08G 65/26	303586	2009-441	8/B60G 13/06
298860	2001-131	8/E02D 29/14	303603	2009-440	8/B60G 11/16
300541	2001-146	8/C08G 18/48	305051	2010-543	8/C06B 25/04
300937	2002-137	8/C07D 277/20	305312	2009-433	8/F02D 19/06
301238	2003-29	8/B05B 15/04	305400	2014-482	8/E01B 27/04
301981	2001-4633	8/A61K 9/20			

### MK1K

### Zániky užitných vzorů uplynutím doby platnosti

(11)	(21)	(51)	(11)	(21)	(51)	(2006.01)
17237	2007-18457	E04H 9/04	17359	2007-18466	G09B 29/12	(2006.01)
17302	2007-18460	E21F 13/00	17479	2007-18449	B26F 1/00	(2006.01)
17358	2007-18465	E04B 2/86				(2006.01)

### MK4Q

### Zániky práva ze zapsaných průmyslových vzorů uplynutím doby ochrany

(11)	(21)	Int.Cl/(51)	(11)	(21)	Int.Cl/(51)
26993	1996-29315	6/08-09	35779	2011-38732	9/12-08
26994	1996-29316	6/25-01	35817	2011-38730	9/19-08
27168	1996-29312	6/07-04	35837	2011-38733	9/07-01
35758	2011-38734	9/07-01			

### Zápisy licenčních smluv do patentového rejstříku pro nabyvatele

(11) 299351		Druh licence: nevýlučná
(73) DIRECT pay, s.r.o., Praha 1, Nové Město, CZ		Datum uzavření smlouvy: 22.11.2016
Nabyvatel: GLOBDATA a.s., Na příkopě 393/11, Praha 1, Staré Město, 11000, CZ		Datum zápisu smlouvy: 17.01.2017

### Zápisy licenčních smluv do rejstříku užitných vzorů pro nabyvatele

(11) 28506		Nabyvatel: Literák Karel, Harantova 1727/24, Písek, 39701, CZ
(73) Färber Dušan, Horšovský Týn, CZ		Druh licence: nevýlučná
Drahonský Jaroslav, Nýrsko, CZ		Datum uzavření smlouvy: 10.10.2016
Kohlbeek Václav Ing., Kolinec, CZ		Datum zápisu smlouvy: 17.01.2017

**ND1K**

**První prodloužení doby platnosti užžitých vzorů**

- |   |  |
|---|--|
| (51) <b>A63B 63/00</b> (2006.01)  | (51) <b>C04B 32/02</b> (2006.01)                                 |
| (11) 24905  | <b>C04B 14/48</b> (2006.01)                                      |
| (21) 2012-27249   | (11) 25215   |
| (22) 21.12.2012   | (21) 2013-27303  |
| (73) Clean4you s.r.o., Olomouc - Chválkovice, CZ  | (22) 08.01.2013  |
| (54) Systém pro zabránění neoprávněné manipulaci s mobilními kovovými konstrukcemi, zejména přenosnými brankami pro míčové sporty | (73) Výzkumný ústav stavebních hmot, a.s., Brno, CZ              |
|   | (54) Vláknobeton se zvýšenou absorpcí rázové energie             |
| (51) <b>A61G 7/015</b> (2006.01)  | (51) <b>E04F 13/07</b> (2006.01)                                 |
| <b>A61G 7/047</b> (2006.01)   | <b>E04B 1/78</b> (2006.01)                                       |
| (11) 24907  | <b>F24J 2/52</b> (2006.01)                                       |
| (21) 2013-27290   | (11) 25234   |
| (22) 03.01.2013   | (21) 2012-27208  |
| (73) Matulková Iva PaedDr., Rakovník, CZ  | (22) 19.12.2012  |
| (54) Polohovací pomůcka   | (73) SOLARTEC HOLDING a.s., Rožnov pod Radhoštěm, CZ             |
|   | (54) Zateplovací systém, zejména pro fasády budov                |
| (51) <b>B09B 3/00</b> (2006.01)   | (51) <b>F02C 7/30</b> (2006.01)                                  |
| <b>C04B 18/04</b> (2006.01)   | (11) 25292   |
| (11) 25006  | (21) 2012-27239  |
| (21) 2012-27261   | (22) 20.12.2012  |
| (22) 28.12.2012   | (73) Vysoké učení technické v Brně, Brno, CZ                     |
| (73) SVOBODA A SYN, s.r.o., Brno, CZ  | (54) První brněnská strojírna Velká Bíteš, a.s., Velká Bíteš, CZ |
| (54) Lože pro tepelnou úpravu popílků   | (54) Konstrukce průtočných částí proudových a turbínových motorů |
| (51) <b>G01R 31/02</b> (2006.01)  | (51) <b>A23L 1/176</b> (2006.01)                                 |
| <b>G01R 19/165</b> (2006.01)  | <b>A23L 1/20</b> (2006.01)                                       |
| <b>H01H 71/00</b> (2006.01)   | <b>A23P 1/08</b> (2006.01)                                       |
| (11) 25100  | <b>A23P 20/10</b> (2016.01)                                      |
| (21) 2013-27304   | (11) 25294   |
| (22) 08.01.2013   | (21) 2013-27317  |
| (73) MEGa - Měřicí Energetické Aparáty, a.s., Česká, CZ   | (22) 10.01.2013  |
| (54) Měřicí souprava pro lištové odpínače a pojistkové lišty  | (73) EXTRUDO Bečice s.r.o., Týn nad Vltavou, CZ                  |
|   | (54) Potravinářská emulze bez lepku pro obalování potravin       |
| (51) <b>E05C 3/14</b> (2006.01)   | (51) <b>H03K 17/567</b> (2006.01)                                |
| <b>E05B 7/00</b> (2006.01)  | <b>H03K 17/687</b> (2006.01)                                     |
| (11) 25193  | (11) 25354   |
| (21) 2013-27443   | (21) 2013-27421  |
| (22) 13.02.2013   | (22) 08.02.2013  |
| (73) Tritón Pardubice, spol. s r.o., Pardubice, CZ  | (73) KOMFI spol. s r.o., Lanškroun, CZ                           |
| (54) Klika, zejména pro stojanové rozvaděče   | (54) Zařízení pro spínání vyšších stejnosměrných napětí          |
| (51) <b>H02G 3/04</b> (2006.01)   | (51) <b>B41F 1/02</b> (2006.01)                                  |
| <b>H02G 3/30</b> (2006.01)  | (11) 25386   |
| <b>H02G 3/02</b> (2006.01)  | (21) 2012-27140  |
| <b>H02G 3/34</b> (2006.01)  | (22) 07.12.2012  |
| (11) 25200  | (73) Sláma Miloš, Žďár nad Sázavou, CZ                           |
| (21) 2013-27312   | (54) Ruční grafický lis  |
| (22) 10.01.2013   |  |
| (73) Výzkumný ústav stavebních hmot, a.s., Brno, CZ   |  |
| (54) Protipožární instalační kanál  |  |
| (51) <b>E04G 9/00</b> (2006.01)   | (51) <b>E05B 5/00</b> (2006.01)                                  |
| <b>E02D 27/00</b> (2006.01)   | <b>B60J 5/10</b> (2006.01)                                       |
| (11) 25213  | <b>B60J 7/185</b> (2006.01)                                      |
| (21) 2012-27277   | <b>E05B 83/36</b> (2014.01)                                      |
| (22) 31.12.2012   | <b>E05B 85/10</b> (2014.01)                                      |
| (73) STAVOMODUL s.r.o., Čebín, CZ   | <b>E05B 85/02</b> (2014.01)                                      |
| (54) Izolační tvarovka ztraceného bednění, zejména pro základové pásy nepodsklepených objektů                                     | (11) 25419   |
|   | (21) 2013-27435  |
| (51) <b>C04B 24/26</b> (2006.01)  | (22) 11.02.2013  |
| <b>C04B 24/28</b> (2006.01)   | (73) BRANO a.s., Hradec nad Moravicí, CZ                         |
| (11) 25214  | (54) Zařízení pro jemné otevírání pátých dveří                   |
| (21) 2013-27302   |  |
| (22) 08.01.2013   |  |
| (73) Výzkumný ústav stavebních hmot, a.s., Brno, CZ   |  |
| (54) Sklovláknobetonový kompozit  |  |

(51) <b>G07F 7/00</b> (2006.01)	(51) <b>B21C 37/06</b> (2006.01)
<b>G07F 13/00</b> (2006.01)	(11) 26153
<b>G07F 13/02</b> (2006.01)	(21) 2013-27820
<b>A23C 7/00</b> (2006.01)	(22) 22.04.2013
<b>A23C 7/02</b> (2006.01)	(73) Skopal Tomáš, Praha - Stodůlky, CZ
<b>B25J 9/00</b> (2006.01)	(54) Zařízení na výrobu trubek skružováním profilovaných kovových pásů s neprodyšným prolisovaným spojem
<b>G05B 19/44</b> (2006.01)	
(11) 25488	(51) <b>C04B 18/06</b> (2006.01)
(21) 2012-27152	(11) 26284
(22) 11.12.2012	(21) 2013-28519
(73) Fabric Constructions s.r.o., Velká Polom, CZ	(22) 21.12.2012
(54) Robotický mléčný bar	(73) SVOBODA A SYN, s.r.o., Brno, CZ
(51) <b>B42D 5/02</b> (2006.01)	(54) Surovinová vsázka
(11) 25548	
(21) 2013-27701	(51) <b>E21D 11/08</b> (2006.01)
(22) 04.04.2013	<b>E04C 2/40</b> (2006.01)
(73) Král Jaroslav, Odry, CZ	<b>E04C 2/38</b> (2006.01)
(54) Propisovací formulář	(11) 26317
	(21) 2013-28500
(51) <b>G01N 33/44</b> (2006.01)	(22) 10.07.2012
<b>G01N 3/00</b> (2006.01)	(73) Hořava Čeněk Ing., Černá Hora, CZ
<b>G01N 3/08</b> (2006.01)	(54) Stavební dílec, zejména pro stavbu klenby, a klenba vytvořená z těchto stavebních dílců
<b>G01N 25/00</b> (2006.01)	
(11) 25617	(51) <b>B65G 43/00</b> (2006.01)
(21) 2012-27282	(11) 27034
(22) 31.12.2012	(21) 2012-27283
(73) VVV VÝCHOD, spol. s r. o., Most, CZ	(22) 31.12.2012
(54) Zařízení k provoznímu měření mechanických vlastností elastomerů	(73) VVV MOST spol. s r. o., Most, CZ
(51) <b>E06B 9/52</b> (2006.01)	(54) Zařízení pro sledování přetočení a deformace dopravního pásu hadicového dopravníku
(11) 25743	
(21) 2013-27428	(51) <b>A01G 9/02</b> (2006.01)
(22) 11.02.2013	<b>A01G 27/00</b> (2006.01)
(73) SITPROM, s.r.o., Ústí nad Orlicí, CZ	<b>E01F 8/02</b> (2006.01)
(54) Zařízení k zabránění průlezu hmyzu	(11) 27235
	(21) 2014-29646
(51) <b>F23G 7/10</b> (2006.01)	(22) 23.12.2013
<b>F24H 8/00</b> (2006.01)	(73) Němec s.r.o., Praha 4, Krč, CZ
(11) 25851	(54) Vertikální zahrada
(21) 2013-27457	
(22) 14.02.2013	(51) <b>G08G 1/017</b> (2006.01)
(73) Vysoká škola báňská-Technická univerzita Ostrava, Ostrava-Poruba, CZ	<b>G08G 1/065</b> (2006.01)
(54) Automatický kondenzační kotel pro spalování biomasy s vysokou vlhkostí	<b>G08G 1/01</b> (2006.01)
	(11) 29468
(51) <b>G01R 33/09</b> (2006.01)	(21) 2015-30603
<b>G01R 33/02</b> (2006.01)	(22) 02.11.2013
<b>G01B 7/00</b> (2006.01)	(73) EKOLA group, spol. s r.o., Praha 10 - Malešice, CZ
(11) 26097	České vysoké učení technické v Praze - Fakulta elektrotechnická, Praha 6 - Dejvice, CZ
(21) 2012-27281	(54) Zařízení pro monitorování dopravního proudu a hladiny akustického tlaku z dopravy
(22) 31.12.2012	
(73) VVV VÝCHOD, spol. s r. o., Most, CZ	
(54) Měřicí zařízení pro určování charakteru feromagnetického kordu a jeho vzdálenosti od měřicího zařízení	

## ND1K

## Druhé prodloužení doby platnosti užitných vzorů

(51) <b>F21V 23/00</b> (2006.01)	(51) <b>H01J 37/20</b> (2006.01)
<b>H05B 41/14</b> (2006.01)	<b>H01J 37/26</b> (2006.01)
(11) 20491	<b>G01N 3/08</b> (2006.01)
(21) 2009-22110	(11) 20511
(22) 21.12.2009	(21) 2009-22084
(73) Vávra osvětlení s.r.o., Praha 9, Libeň, CZ	(22) 17.12.2009
(54) Přisazené zářivkové svítidlo	(73) Fyzikální ústav AV ČR, v.v.i., Praha 8 - Libeň, CZ
	(54) Držák vzorku pro tahové experimenty v transmisním elektronovém mikroskopu
(51) <b>G01N 1/28</b> (2006.01)	
<b>G01N 37/00</b> (2006.01)	
(11) 20508	
(21) 2009-22048	
(22) 09.12.2009	
(73) SVÚOM s.r.o., Praha, CZ	
(54) Rychloupínací magnetický mnohočetný držák zkušebních vzorků zejména pro urychlené korozní zkoušky	

(51) <b>B61D 15/00</b> (2006.01)	(51) <b>F28F 9/00</b> (2006.01)
(11) 20535	(11) 20863
(21) 2009-22088	(21) 2010-22189
(22) 18.12.2009	(22) 25.01.2010
(73) SaZ s.r.o., Hodonín, CZ	(73) Hála Otakar, Červený Kostelec, CZ
(54) SaZ INVEST, s.r.o., Skalica, SK	(54) Výměník
(51) <b>B28C 3/00</b> (2006.01)	(51) <b>C22B 7/00</b> (2006.01)
(11) 20538	<b>C21C 1/00</b> (2006.01)
(21) 2010-22165	<b>C22B 1/243</b> (2006.01)
(22) 14.01.2010	(11) 20979
(73) KERAMOST, a.s., Most, CZ	(21) 2010-22143
(54) Linka na výrobu směsi, zejména obsahující bentonitový granulát a kusové černé uhlí	(22) 11.01.2010
	(73) Gajdzica Martin, Třinec, CZ
	Gajdzica Karel, Třinec, CZ
	(54) Přísada do vsázky metalurgických tavicích agregátů
(51) <b>F03D 11/04</b> (2006.01)	(51) <b>B44C 5/06</b> (2006.01)
<b>F03D 9/34</b> (2016.01)	<b>A41G 1/00</b> (2006.01)
<b>F03D 9/45</b> (2016.01)	(11) 21065
(11) 20564	(21) 2010-22331
(21) 2009-22129	(22) 25.02.2010
(22) 30.12.2009	(73) NOVOPOL a.s., Velký Třebešov, CZ
(73) Karč Jan, Boží Dar, CZ	(54) Polotovar ozdobného předmětu
(54) Stožár větrné elektrárny	
(51) <b>E02D 5/80</b> (2006.01)	(51) <b>G01N 35/00</b> (2006.01)
<b>E21D 7/00</b> (2006.01)	(11) 21543
<b>E21D 21/00</b> (2006.01)	(21) 2009-22131
<b>F16B 13/14</b> (2006.01)	(22) 31.12.2009
(11) 20609	(73) Novotný Ladislav Doc. Dr. Ing. DrSc., Praha, CZ
(21) 2009-22126	(54) Sestava uspořádání s hybridními amalgamovými kompaktními nebo porézními elektrodami a s možnou smíšenou oxidačně-redukční redox aktivitou
(22) 28.12.2009	
(73) Geofinal, s.r.o., Třinec, CZ	
(54) Horninová expanzní kotva	
(51) <b>E04D 13/03</b> (2006.01)	(51) <b>G01N 27/416</b> (2006.01)
<b>E04D 13/00</b> (2006.01)	<b>G01N 27/30</b> (2006.01)
(11) 20651	(11) 21734
(21) 2010-22142	(21) 2009-22130
(22) 08.01.2010	(22) 31.12.2009
(73) ABC - AMERICAN BOHEMIAN CORPORATION s.r.o., Brno, CZ	(73) Novotný Ladislav Doc. Dr. Ing. DrSc., Praha, CZ
(54) Stavební prosvětlovací prvek	(54) Elektrochemický systém na bázi hybridních amalgamových elektrod kompaktního, proměnného i porézního typu
(51) <b>G01N 17/02</b> (2006.01)	(51) <b>E04H 17/14</b> (2006.01)
<b>G01N 17/00</b> (2006.01)	<b>E04H 17/20</b> (2006.01)
(11) 20664	<b>E04H 17/22</b> (2006.01)
(21) 2009-22049	(11) 21745
(22) 09.12.2009	(21) 2010-23252
(73) SVÚOM s.r.o., Praha, CZ	(22) 23.09.2010
(54) Zařízení pro akcelerovanou difúzi nezabudovaných těkavých organických látek z vrstvy organických povlaků zejména pro urychlení korozních zkoušek	(73) CS-BETON s.r.o., Velké Žernoseky, CZ
	(54) Modulový plotový sloupek
(51) <b>G04B 47/00</b> (2006.01)	(51) <b>A47K 3/40</b> (2006.01)
<b>G09F 23/16</b> (2006.01)	(11) 23839
(11) 20813	(21) 2011-25216
(21) 2010-22217	(22) 19.01.2010
(22) 01.02.2010	(73) SanSwiss, s. r. o., Jičín, CZ
(73) ORANGE CITY s. r. o., Praha, CZ	(54) Vanička, zejména do sprchových koutů
(54) Hodiny	

## ND4Q

## První obnovy doby ochrany průmyslových vzorů

(51) 09-01	(51) 10-01
(11) 35639	(11) 35698
(21) 2012-39061	(21) 2012-38950
(22) 22.05.2012	(22) 21.02.2012
(54) Lahvička	(54) Hodiny

(51) 32-00  
(11) 35774  
(21) 2012-38918  
(22) 11.01.2012  
(54) Grafické symboly

(51) 11-02  
(11) 35914  
(21) 2012-39099  
(22) 12.06.2012  
(54) Dekorativní miniatury

(51) 09-01  
(11) 35851  
(21) 2012-39062  
(22) 22.05.2012  
(54) Lahev

(51) 07-04  
(11) 35941  
(21) 2012-38916  
(22) 10.01.2012  
(54) Mlýnek na koření a mlecí hlava

(51) 11-02  
(11) 35863  
(21) 2012-39308  
(22) 30.11.2012  
(54) Dekorativní miniatura

## ND4Q

## Druhé obnovy doby ochrany průmyslových vzorů

(51) 03-01  
(11) 33986  
(21) 2006-36955  
(22) 28.12.2006  
(54) Pouzdro na golfové hole

(51) 11-02  
(11) 34296  
(21) 2007-37289  
(22) 05.12.2007  
(54) Dekorativní miniatura - rámeček

(51) 10-01  
(11) 34071  
(21) 2007-36985  
(22) 01.02.2007  
(54) Hodiny

(51) 10-01  
(11) 34305  
(21) 2007-37248  
(22) 18.10.2007  
(54) Hodiny

(51) 10-01  
(11) 34295  
(21) 2007-37283  
(22) 03.12.2007  
(54) Hodiny

## PD4A

## Převod práv a ostatní změny majitelů patentů

(11) 296614  
(21) 2002-1993  
(73) Outokumpu Oyj, FI-00181 Helsinky, FI

(11) 296614  
(21) 2002-1993  
(73) Luvata Espoo Oy, FI-02101 Espoo, FI

## PD1K

## Převod práv a ostatní změny majitelů užitných vzorů

(11) 29830  
(21) 2016-32703  
(73) Technická univerzita v Košiciach, 042 00 Košice, SK

## PD4Q

## Převod práv a ostatní změny vlastníků průmyslových vzorů

(11) 33986  
(21) 2006-36955  
(73) Černý Jiří, Praha 2, Vinohrady, CZ

(11) 35974  
(21) 2013-39470  
(73) Hanácká kyselka a.s., Horní Moštěnice, CZ

(11) 35925  
(21) 2012-39112  
(73) Hanácká kyselka a.s., Horní Moštěnice, CZ

(11) 36074  
(21) 2013-39593  
(73) Hanácká kyselka a.s., Horní Moštěnice, CZ

## QA9A

## Nabídka licence

- (73) České vysoké učení technické v Praze Fakulta elektrotechnická, Praha 6, CZ  
(11) 306451  
(54) Zapojení k testování analogově/číslicových převodníků
- (73) České vysoké učení technické v Praze, Kloknerův ústav, Praha 6, CZ  
(11) 306487  
(54) Systém pro rekuperační náporové větrání pro obytné prostory
- (73) České vysoké učení technické v Praze Fakulta elektrotechnická, Praha, CZ  
(11) 306490  
(54) Zařízení pro dynamické určování parametrů elektrických asynchronních strojů
- (73) Výzkumný ústav potravinářský Praha, v.v.i., Praha 10- Hostivař, CZ  
(11) 306521  
(54) Potravinový přípravek s čerstvým tymiánem a způsob jeho výroby



### Zamítnuté a částečně zamítnuté přihlášky ochranných známek před zveřejněním

Kapitola obsahuje údaje o rozhodnutích o přihláškách ochranných známek, u kterých byly na základě provedeného věcného průzkumu shledány Úřadem důvody pro zamítnutí přihlášky ochranné známky podle ustanovení § 4 nebo 6 zákona č. 441/2003 Sb. Na základě toho Úřad vydal rozhodnutí o zamítnutí přihlášky podle ustanovení § 22 zákona č. 441/2003 Sb., a to pro celý seznam výrobků a služeb nebo pro jeho část. Údaje o výsledku rozhodnutí (zamítnutí přihlášky, částečné zamítnutí přihlášky) jsou uvedeny jako datum právní moci rozhodnutí/výsledek rozhodnutí.

(210) **O-499097**  
(540)

**TravelPortal**

16.01.2017/NABYTÍ P.M. - ZAMÍTNUTÍ PŘIHLÁŠKY

(210) **O-525006**  
(540)

(210) **O-516233**  
(540)

**Pepikova**  
pizza

16.11.2016/NABYTÍ P.M. - ČÁSTEČNÉ ZAMÍTNUTÍ PŘIHLÁŠKY

(210) **O-517793**  
(540)

**Novinářská cena**

02.01.2017/NABYTÍ P.M. - ZAMÍTNUTÍ PŘIHLÁŠKY

(210) **O-525005**  
(540)



06.01.2017/NABYTÍ P.M. - ČÁSTEČNÉ ZAMÍTNUTÍ PŘIHLÁŠKY



06.01.2017/NABYTÍ P.M. - ČÁSTEČNÉ ZAMÍTNUTÍ PŘIHLÁŠKY

(210) **O-528646**  
(540)

**Zdravé opalování**

28.12.2016/NABYTÍ P.M. - ZAMÍTNUTÍ PŘIHLÁŠKY

(210) **O-532099**  
(540)

**Češka roku**

28.12.2016/NABYTÍ P.M. - ZAMÍTNUTÍ PŘIHLÁŠKY

### Přehled zveřejněných přihlášek ochranných známek

Přihlášky ochranných známek, které byly na základě výsledků formálního a věcného průzkumu provedeného Úřadem shledány schopné zápisu do rejstříku ochranných známek, jsou obsaženy v této kapitole. Důležitou právní skutečností je, že zveřejněním přihlášky ochranné známky v této kapitole Věstníku (§ 23 zákona č. 441/2003 Sb.) začíná běžet zákonná tříměsíční lhůta pro podání námitek podle ustanovení § 25 zákona č. 441/2003 Sb.

Číselný přehled (210)											
O-516233	O-520883	O-521139	O-524957	O-525005	O-525006	O-525496	O-525497	O-525498	O-526073	O-527415	O-528213
O-529660	O-530035	O-530036	O-531230	O-531306	O-531593	O-531861	O-532118	O-532119	O-532120	O-532121	O-532222
O-532256	O-532406	O-532486	O-532487	O-532491	O-532510	O-532520	O-532544	O-532791	O-532943	O-532944	O-532988
O-533267	O-533268	O-533269	O-533270	O-533431	O-533572	O-533580	O-533827	O-533828	O-533851	O-533853	O-533915
O-533990	O-533991	O-534264	O-534472	O-534560	O-534561	O-534562	O-534565	O-534586	O-534587	O-534673	O-534690
O-534787	O-534803	O-534813	O-534815	O-534968	O-534977	O-535012	O-535019	O-535101	O-535128	O-535157	O-535212
O-535228	O-535235	O-535242	O-535243	O-535253	O-535358	O-535411	O-535412	O-535413	O-535414	O-535423	O-535435
O-535444	O-535445	O-535477	O-535497	O-535509	O-535510	O-535516	O-535551	O-535557	O-535558	O-535559	O-535578
O-535580	O-535604	O-535611	O-535625	O-535650	O-535651	O-535652	O-535653	O-535658	O-535663	O-535672	O-535691
O-535701	O-535709	O-535710	O-535712	O-535717	O-535723	O-535725	O-535746	O-535751	O-535754	O-535766	O-535769
O-535777	O-535779	O-535780	O-535788	O-535790	O-535812	O-535819	O-535826	O-535831	O-535834	O-535836	O-535863
O-535864	O-535865	O-535868	O-535961	O-535985	O-535986	O-535987	O-535990	O-535994	O-535999	O-536016	O-536122
O-536130	O-536139	O-536140	O-536141	O-536142	O-536147	O-536148					

### Zveřejněné přihlášky ochranných známek

(210) **O-516233**  
(220) 05.09.2014  
(320) 05.09.2014  
(511) 21, 29, 35  
(540)



(510) (21) krabice a obaly na rozvoz hotových jídel a rychlého občerstvení, zejména na pizzu, těstoviny a pokrmy asijské kuchyně; (29) ovocné, zeleninové a jiné saláty v rámci této třídy; (35) franchisingové služby a řízení franchisingové sítě, pomoc při řízení obchodní činnosti, obchodní poradenské služby, administrativní zpracování přijatých objednávek.

(730) **Bednář Lumír**, Oblouková 143/14, Opava - Předměstí, 74601, CZ  
(740) Mgr. Ivan Rámeš, Skácelova 34, Brno, 61200

(210) **O-520883**  
(220) 17.03.2015  
(320) 17.03.2015  
(511) 30  
(540)



(510) (30) extrudované potraviny a potravinové doplňky rostlinného původu ve třídě 30, snacky, křupky, občerstvení na bázi cereálií, občerstvení na bázi rýže, občerstvení na bázi kukuřice, rýžové polštářky, rýžové tyčinky, snack s přirozenou chutí bramborových a kukuřičných lupínek, snacky s přírodními barvicími výtažky, rýžové snacky slazené kukuřičným sladem, kukuřičné snacky, čokoládové snacky, karamelové snacky, plněné snacky, kukuřičné lupínky a tyčinky, rýžové lupínky a tyčinky, výrobky z obilovin, pufované potravinové výrobky, výrobky na bázi obilovin.

(730) **CANDY s.r.o.**, Hradčanská 403, Pardubice-Svítkov, 53006, CZ  
(740) **DANĚK & PARTNERS** Advokátní a patentová kancelář, Ing. Dr. Vilém Daněk Ph.D., LL.M., patentový zástupce, Vinohradská 17, Praha 2, 12000

(210) **O-521139**  
(220) 27.03.2015  
(320) 27.03.2015  
(511) 9, 16, 35, 36, 38, 39, 42  
(540)

#### Cool karta

(510) (9) systémy dálkového přenosu dat, programy na zpracování dat, dešifrovací systémy, platební karty, čipy, informační produkty v elektronické podobě, bezpečnostní zařízení pro úschovu svěřených peněz, cenných listin, dokumentů i ostatních cenností spadající do této třídy, přístroje a zařízení pro směnu a výměnu peněz spadající do této třídy; (16) informační produkty na papírových nosičích; (35) inzertní, reklamní a propagační činnost, uskutečňovaná prostřednictvím jakýchkoliv médií, marketing, informační servis a poradenské služby v oblasti obchodu, obchodní management a obchodní administrativy, automatizované

zpracování dat v oblasti bankovníctví, prezentace akcí pro reklamní a obchodní účely; (36) služby finanční, peněžní, nemovitostní; (38) systém dálkového přenosu dat prostřednictvím všech dostupných médií; (39) přeprava peněz, cenných papírů a jiných cenností; (42) tvorba, zavádění, adaptace, aktualizace a údržba softwaru, kódování a dekodování zabezpečovacích systémů, tvorba www stránek.

(730) **Československá obchodní banka, a.s.**, Radlická 333/150, Praha 5 - Radlice, 15057, CZ

(740) **Baker & McKenzie s.r.o.**, advokátní kancelář, JUDr. Jiří Čermák, advokát, Klimentská 46, Praha 1, 11002

(210) **O-524957**  
(220) 01.09.2015  
(320) 01.09.2015  
(511) 16, 38, 41  
(540)



(510) (16) papír, alba, bloky, časopisy, inzertní listy, kancelářské potřeby - v rámci této třídy, katalogy, knihy, prospekty, manuály, fotografie, karty, obalový materiál zařazený ve třídě 16, publikace, brožury, periodika, informační produkty zařazené ve třídě 16, plakáty, gratulace, pohlednice, kalendáře, samolepky, obtisky, hlavolamy, omalovánky, mapy, obrazy, skládačky z papíru, tiskařské výrobky, reklamní a ozdobné předměty z papíru nebo lepenky, atlasy, časopisy, fotografie, katalogy, knihy, noviny, mapy, reprodukce, tiskoviny; (38) televizní vysílání, rozhlasové vysílání, digitální vysílání, televizní vysílání programů, televizní vysílání zábavných, vzdělávacích, výchovných, soutěžních, diskusních a informačních pořadů, telematika, šíření, výměna nebo získávání zpráv a informací, šíření elektronických časopisů, informací, elektronických periodik, knih v elektronické podobě, audio nebo audiovizuálních děl prostřednictvím informační nebo datové nebo elektronické nebo komunikační nebo telekomunikační nebo počítačové sítě, Internetu, pomocí satelitů, služby na internetu související s televizním vysíláním, pronájem komunikačních míst; (41) nakladatelská a vydavatelská činnost, vydávání knih, publikací, časopisů a jiných titulů, také v elektronické formě, na CD-ROM, korespondenční kurzy, organizování a vedení seminářů, přednášek a soutěží, zábava, vzdělávací informace, informace o možnostech zábavy a rekreace, klubové služby, organizování kulturních výstav, pořádání vzdělávacích, zábavních, sportovních a kulturních akcí, odborných setkání, seminářů a konferencí, organizování módních přehlídek, školení, vyučování, vzdělávání, soutěže pro veřejnost, výchovná a zábavní činnost.

(730) **Burda Praha, spol. s r. o.**, Přemyslovská 2845/43, Praha 3, 13000, CZ

(210) **O-525005**  
(220) 02.09.2015  
(320) 02.09.2015  
(511) 35, 41  
(540)



(510) (35) marketing; (41) nakladatelská a vydavatelská činnost, vydavatelská činnost a zpravodajství, vydavatelská činnost a služby, tvorba elektronických časopisů, periodik a knih.

(590) Barevná  
(730) **Česká spořitelna, a.s.**, Olbrachtova 1929/62, Praha 4 Krč, 14000, CZ

(210) **O-525006**  
(220) 02.09.2015  
(320) 02.09.2015  
(511) 35, 41  
(540)



(510) (35) marketing; (41) nakladatelská a vydavatelská činnost, vydavatelská činnost a zpravodajství, vydavatelská činnost a služby, tvorba elektronických časopisů, periodik a knih.

(590) Barevná  
(730) **Česká spořitelna, a.s.**, Olbrachtova 1929/62, Praha 4 Krč, 14000, CZ

(210) **O-525496**  
(220) 19.10.2016  
(320) 24.09.2015  
(511) 21, 30, 32  
(540)



(510) (21) sklo s výjimkou stavebního, porcelán, keramika, majolika, náčiní a nádobí pro domácnost – v rámci této třídy; (30) mlynářské, těstářenské, pekařské a cukrářské výrobky, cukrovinky, čokoláda a výrobky z ní, pochutiny na bázi obilovin, jemné trvanlivé pečivo, sušenky, oplatky,

káva, kakao, čaj, med, koření, omáčky a chuťové přísady patřící do třídy 30; (32) minerální vody, šumivé nápoje a jiné nápoje nealkoholické, nápoje a šťávy ovocné, sirupy a jiné přípravky k zhotovování nápoju, piva.

(590) Barevná  
(730) **Fiedler Milan**, Čsl. Legii 699, Jilemnice, 51401, CZ  
**Oppeltová Renata ak. mal.**, Letná 670, Vrchlabí, 54301, CZ  
(740) Milan Fiedler, Čsl. Legii 699, Jilemnice, 51401

(210) **O-525497**  
(220) 24.09.2015  
(320) 24.09.2015  
(511) 21, 30, 32  
(540)



(510) (21) sklo s výjimkou stavebního, porcelán, keramika, majolika, náčiní a nádobí pro domácnost - v rámci této třídy; (30) mlynářské, těstářenské, pekařské a cukrářské výrobky, cukrovinky, čokoláda a výrobky z ní, pochutiny na bázi obilovin, jemné trvanlivé pečivo, sušenky, oplatky, káva, kakao, čaj, med, koření, omáčky a chuťové přísady patřící do třídy 30; (32) piva, minerální vody, šumivé nápoje a jiné nápoje nealkoholické, nápoje šťávy ovocné, sirupy a jiné přípravky k zhotovování nápoju.

(590) Barevná  
(730) **Fiedler Milan**, Čsl. Legii 699, Jilemnice, 51401, CZ  
**Oppeltová Renata ak. mal.**, Letná 670, Vrchlabí, 54301, CZ  
(740) Milan Fiedler, Čsl. Legii 699, Jilemnice, 51401

(210) **O-525498**  
(220) 24.09.2015  
(320) 24.09.2015  
(511) 21, 30, 32  
(540)

### KRAKONOŠŮV ČAJ

(510) (21) sklo s výjimkou stavebního, porcelán, keramika, majolika, náčiní a nádobí pro domácnost - v rámci této třídy; (30) mlynářské, těstářenské, pekařské a cukrářské výrobky, cukrovinky, čokoláda a výrobky z ní, pochutiny na bázi obilovin, jemné trvanlivé pečivo, sušenky, oplatky, káva, kakao, čaj, med, koření, omáčky a chuťové přísady patřící do třídy 30; (32) piva, minerální vody, šumivé nápoje a jiné nápoje nealkoholické, nápoje a šťávy ovocné, sirupy a jiné přípravky k zhotovování nápoju.

(730) **Fiedler Milan**, Čsl. Legii 699, Jilemnice, 51401, CZ

(210) **O-526073**  
(220) 16.10.2015  
(320) 16.10.2015  
(511) 1, 4, 19, 35, 39, 40  
(540)



(510) (1) štěpné materiály pro jadernou energetiku, saze uhelné pro průmyslové účely; (4) elektřina, elektrická energie, tepelná energie, pára k vytápění a plyn; (19) struska, energosádrovec; (35) inzertní, reklamní a propagační činnost obchodu s energiemi, poskytování pomoci při provozu obchodu v oblasti energetiky, obstaravatelská a zprostředkovatelská činnost v oblasti obchodu v oblasti energetiky, prodej elektřiny, prodej tepelné energie, prodej plynu, dovoz a vývoz elektřiny, dovoz a vývoz tepelné energie a plynu, marketing související s obchodem s energiemi; (39) doprava elektřiny, skladování elektřiny, distribuce elektřiny, rozvod elektřiny, transfer elektřiny, doprava tepelné energie, skladování tepelné energie, distribuce tepelné energie, rozvod tepelné energie, transfer tepelné energie; (40) výroba elektřiny, výroba tepelné energie.  
(590) Barevná  
(730) **Sev.en EC, a.s.**, K Elektrárně 227, Chvaletice, 53312, CZ  
(740) JUDr. Petr Voříšek Ph.D., LL.M., Přístavní 321/14, Praha 7 - Holešovice, 17000

(210) **O-527415**  
(220) 14.12.2015  
(320) 14.12.2015  
(511) 32, 35, 37, 39, 40, 41, 42  
(540)



(510) (32) pitná voda, minerální vody, nápoje nealkoholické, sodové vody, stolní vody, přípravky na výrobu nápojů; (35) zprostředkovatelská činnost v oblasti obchodu v oblasti vodního hospodářství a provozování vodovodů a kanalizací, pomoc při provozování obchodu, služby v oblasti administrativní správy a služby organizačně hospodářské povahy, zpracování dat, služby databank v rámci této třídy, činnost účetních poradců, vedení účetnictví, vedení daňové evidence, reklama, propagace, reklama on-line; (37) čištění kanalizačních sítí včetně přípojek, opravy a montáž měřidel na studenou a teplou vodu, hubení škodlivých živočichů, rostlin a mikroorganismů (s výjimkou v zemědělství, akvakultuře, zahradnictví a lesnictví), potlačování dalších škodlivých činitelů včetně dezinfekce, desinsekce a deratizace, pronájem a půjčování instalovaných nebo osazených vodoměrů, opravy a instalace zařízení pro vodárny a kanalizace (čerpadel, potrubí, objektů vodáren a kanalizací, strojů, zařízení a vybavení), oprava a montáž měřidel, ověřování, opravy, repase a montáž vodoměrů, popřípadě jiných měřidel, prohlídka a proplach kanalizací jiných subjektů, provádění staveb, jejich změn a odstraňování; (39) rozvod a dodávání pitné a užitkové vody, odvádění odpadních vod, silniční motorová doprava, přeprava a uskladnění odpadu, pronájem a půjčování osobních a nákladních vozů, tlakových a fekálních vozů, cisteren, traktorů, kamerových inspekčních vozů, mobilních van a kontejnerů; (40) výroba pitné a užitkové vody včetně provozu vodohospodářských zařízení, čištění odpadních vod, nakládání s odpady; (41) pořádání odborných kurzů,

školení a jiných výchovně vzdělávacích akcí včetně lektorské činnosti, činnost vzdělávací, školící a výchovná, nakladatelská, vydavatelská a publikační činnost, pořádání kulturních a sportovních akcí; (42) provádění fyzikálních, chemických, mikrobiologických a biologických rozborů vod a chemikálií, laboratorní služby, projektová, poradenská činnost v oboru hornictví a vodního hospodářství, inženýrsko-technická činnost v investiční výstavbě, projektová činnost ve výstavbě, provádění posudkové činnosti ve vodním hospodářství, úřední měření, poskytování software a poradenství v oblasti hardware a software, výkon zeměměřičských činností, správa počítačových sítí, odborná poradenská činnost v oblasti vodovodů a kanalizací, inženýrská činnost, cejchování měřidel na studenou a teplou vodu, oceňování vodoměrů, popřípadě jiných měřidel.

(730) **VODÁRENSKÁ AKCIOVÁ SPOLEČNOST, a.s.**, Soběšická 820/156, Brno, 63801, CZ  
(740) Ing. Radmila Baumová, nám. Republiky 75/2, Žďár nad Sázavou, 59101

(210) **O-528213**  
(220) 21.01.2016  
(320) 21.01.2016  
(511) 5, 29, 32  
(540)



(510) (5) potravinové doplňky léčebné i neléčebné, vitamínové a minerální přípravky, přípravky léčebné zejména pro sportovce a osoby vystavené zvýšené duševní a fyzické námaze sloužící ke stimulaci, pro zvýšení výkonnosti a urychlení regenerace, ke snižování hmotnosti, k posílení imunity organismu a zlepšení zdraví v tuhém i tekutém stavu ve formě práškových směsí, kapek, sirupů, gelů, past, tablet, šumivých tablet, pastilek, dražé, tobolek, kapslí, bonbónů, želé, prášků, vlákninajako potravinový doplněk, léčebné přípravky obsahující enzymy a antioxidanty, poly-opoteraeutické přípravky (léčebné) k odsunutí projevů stáří, dietní doplňkové nápoje; (29) bílkovinné výrobky a ostatní energetické potraviny v rámci této třídy, přípravky pro sportovce a ostatní osoby vystavené zvýšené tělesné a fyzické námaze na bázi směsi zahradních vláknin v rámci této třídy, na bázi rostlinných extraktů a minerálních komplexů pro konzumaci v rámci této třídy, extrakty z chaluh jako výživa, výživové přípravky pro denní doplnění stravy (včetně fitness přípravků) v rámci této třídy, bílkovinné a proteinové přípravky, přípravky neléčebné zejména pro sportovce a osoby vystavené zvýšené duševní a fyzické námaze sloužící ke stimulaci, pro zvýšení výkonnosti a urychlení regenerace, ke snižování hmotnosti, k posílení imunity organismu a zlepšení zdraví v tuhém i tekutém stavu ve formě práškových směsí, kapek, sirupů, gelů, past, tablet, šumivých tablet, pastilek, dražé, tobolek, kapslí, bonbónů, želé a prášků; (32) nealkoholické nápoje, bioformační širokospektrální regenerační nápoje, iontové nápoje, izotonické nápoje, energetické nápoje, proteinové nápoje, nenávykové nápoje pro stimulaci a regeneraci organismu, a/nebo ke zvýšení jeho výkonnosti, koncentráty k výrobě nápojů fortifikované stopovými prvky, vitamíny, přírodními nebo minerálními extrakty, aperitivy nealkoholické, nealkoholické výtažky z ovoce, zeleninové šťávy, mléko arašidové (nápoj nealkoholický), mléko mandlové (nápoj nealkoholický).  
(730) **EXTRIFIT, s.r.o.**, Dolní Újezd 672, Dolní Újezd, 56961, CZ  
(740) Halaxová & Halaxová TETRAPAT, RNDr. Zdeňka Halaxová, Jionická 80, Praha 5, 15800

(210) **O-529660**  
(220) 15.03.2016  
(320) 15.03.2016  
(511) 35, 41, 42  
(540)



(510) (35) propagační činnost, reklama, pomoc při řízení obchodní činnosti, obchodní administrativa, kancelářské práce, administrativní zpracování nákupních objednávek, aktualizace a údržba dat v počítačových databázích, aktualizování reklamních materiálů, analýzy nákladů, design reklamních materiálů, dodavatelské služby pro třetí osoby (nákup výrobků a služeb pro jiné podniky), posuzování efektivnosti provozu a racionalizace práce, fakturace, hospodářské (ekonomické) prognózy, poskytování informací o obchodních kontaktech, komerční informace a rady pro spotřebitele, komerční správa licencí na výrobky a služby ostatních, marketing, marketingové studie, obchodní a průmyslové podniky (pomoc při řízení -), obchodní management a podnikové poradenství, obchodní management pro nezávislé poskytovatele služeb, poskytování obchodních nebo podnikatelských informací, obchodní nebo podnikatelské poradenství, obchodní nebo podnikatelský průzkum, obchodní reklama, optimalizace provozu webových stránek, organizování výstav ke komerčním nebo reklamním účelům, personální poradenství, správa a řízení počítačových databází, poradenství v obchodní činnosti, pořádání veletrhů a výstav pro obchodní a reklamní účely, poskytování obchodních informací prostřednictvím webových stránek, prezentace výrobků v komunikačních médiích pro účely maloobchodu, produkce (výroba) reklamních filmů, ekonomické prognózy, průzkum trhu, průzkum veřejného mínění, překlad informací do počítačových databází, převod úřední komunikace, psaní reklamních textů, reklama (propagace), reklama on line v počítačové síti, reklama placená kliknutím, reklamní materiály (pronájem -), rozšiřování reklamních nebo inzertních materiálů zákazníkům (letáky, prospekty, tisky, vzorky), vydávání, zveřejňování, oznámení, vyhlášení, publikování reklamních textů, rozhlasová reklama, řízení obchodních nebo průmyslových podniků, sestavování statistiky, sjednávání a uzavírání obchodních transakcí pro třetí strany, služby obchodního zprostředkování, služby v oblasti grafické úpravy pro reklamní účely, služby v oblasti srovnávání cen, srovnávací služby, studie, styky s veřejností, televizní reklama, vyhledávání sponzorů, zpracování textů; (41) výchova, vzdělávání, zábava, sportovní a kulturní aktivity, elektronické publikování, poskytování informací o možnostech zábavy a o výchově a vzdělávání, koučink, organizování a vedení konferencí, kongresů, seminářů a sympozií, organizování kulturních nebo vzdělávacích výstav, organizování představení, organizování soutěží, poskytování on line elektronických publikací, instruktáž, pořádání a řízení školení, texty (psaní textů) jiné než reklamní a jejich zveřejňování, vydávání textů s výjimkou reklamních nebo náborových, zábava, provozování zábavných parků; (42) vědecké a technologické služby a související výzkum a projektování, analytické a výzkumné služby v průmyslu, navrhování a vývoj počítačového hardwaru a softwaru, aktualizace počítačových programů, poskytování cloudových služeb (cloudové výpočetní systémy), digitalizace dokumentů, elektronické ukládání dat, konzultace v oblasti počítačového softwaru, konzultace v oblasti úspor energie, konzultační služby v oblasti informačních technologií, software jako služba (SaaS), studie technických projektů, konzultace v oblasti úspory energie, vědecký výzkum, výzkum v oblasti ochrany životního prostředí.

(590) Barevná

(730) **Hron Karel**, Třída Míru 70, Pardubice, 53002, CZ

(210) **O-530035**  
(220) 30.03.2016  
(320) 30.03.2016  
(511) 9, 16, 25, 35, 38, 41  
(540)



(510) (9) nosiče informací v rozsahu třídy 9 včetně záznamových a přenosových médií; (16) nosiče informací v rozsahu třídy 16 včetně tiskovin a polygrafických výrobků, plakátů a posterů, programů a upomínkových publikací; (25) textilní výrobky spadající do této třídy, obuv, čepice, kšilty, ponožky, oděvy, doplňky k oblečení v rámci této třídy; (35) reklamní a propagační služby spojené s pořádáním kulturních a sportovních akcí; (38) šíření informací prostřednictvím veřejných datových sítí; (41) organizování sportovních soutěží a her, pořádání zábavních, kulturních, společenských a sportovních akcí, veslařské závody a jejich organizace.

(730) **Český veslařský klub Brno z.s.**, Veslařská 507/179, Brno, 63700, CZ

(210) **O-530036**  
(220) 30.03.2016  
(320) 30.03.2016  
(511) 9, 16, 25, 35, 38, 41  
(540)



(510) (9) nosiče informací v rozsahu třídy 9 včetně záznamových a přenosových médií; (16) nosiče informací v rozsahu třídy 16 včetně tiskovin a polygrafických výrobků, plakátů a posterů, programů a upomínkových publikací; (25) textilní výrobky spadající do této třídy, obuv, čepice, kšilty, ponožky, oděvy, doplňky k oblečení v rámci této třídy; (35) reklamní a propagační služby spojené s pořádáním kulturních a sportovních akcí; (38) šíření informací prostřednictvím veřejných datových sítí; (41) organizování sportovních soutěží a her, pořádání zábavních, kulturních, společenských a sportovních akcí, veslařské závody a jejich organizace.

(730) **Český veslařský klub Brno z.s.**, Veslařská 507/179, Brno, 63700, CZ

(210) **O-531230**  
(220) 17.05.2016  
(320) 17.05.2016  
(511) 16, 25, 35, 41, 43  
(540)

The logo for 'cesta Česka' features the word 'cesta' in blue lowercase letters above the word 'Česka' in red lowercase letters. A red heart shape is positioned between the two words, partially overlapping the 'e' in 'Česka'.

(510) (16) tištěné prospekty, tištěné letáky a jiné tištěné propagační, reklamní a informační materiály, mapy, pohlednice, fotografie, upomínkové předměty z papíru; (25) oděvy pro reklamní účely, trička, mikiny, košile, pokrývky hlavy, čepice, klobouky; (35) reklama a marketing prostřednictvím všech druhů médií, zejména v oblasti turistiky a kulturních, společenských, sportovních, vzdělávacích a zábavních akcí, vydávání a rozšiřování reklamních materiálů a textů na všech dostupných nosičích, vydávání reklamních brožur a katalogů, reklamní inzercie v tisku a v síti internet, zprostředkování obchodu se suvenýry a jinými reklamními a propagačními předměty; (41) pořádání turistických, kulturních, společenských, sportovních, vzdělávacích a zábavních akcí, činnosti kulturního, společenského a sportovního charakteru, plánování a organizování turistických, kulturních, společenských, sportovních, vzdělávacích a zábavních aktivit, organizování akcí zaměřených na turistiku a pěší túry, organizování a provozování dětských prázdninových a sportovních táborů; (43) poskytování rychlého a stánkového občerstvení, provozování kiosků, příprava a podávání jídel a nápojů, zajištění stravování při turistických, kulturních, společenských, sportovních a vzdělávacích akcích, služby spojené s přechodným ubytováním a stravováním.

(590) Barevná  
(730) **Cesta Česka, z.s.**, Vnoučkova 521/2, Praha 4 - Kamýk, 14200, CZ

(210) **O-531306**  
(220) 19.05.2016  
(320) 19.05.2016  
(511) 9, 16, 35, 39, 41  
(540)

The logo for 'idol' consists of a stylized black 'G' shape on the left, followed by the word 'idol' in a bold, lowercase, sans-serif font.

(510) (9) elektronické jízdní řády, elektronické jízdenky, elektronické platební karty, elektronické tiskoviny, elektronické mapy, počítače, přístroje pro záznam, převod a reprodukci zvuku nebo obrazu; (16) tiskoviny všeho druhu, jízdní řády, jízdenky, kartografické tiskoviny (mapy); (35) činnost podnikatelských, ekonomických a organizačních poradců, automatizované zpracování obchodních dat, administrativní práce, průzkumy trhu, reklamní a marketingová činnost, předvádění výrobků, manažerské služby, pomoc při řízení podniku a podnikání, obchodní zastoupení jiných podnikatelských subjektů, obchodní poradenství a poskytování prodejních informací; (39) dopravní činnosti, doprava/přeprava osob a zboží, městská hromadná doprava, organizace dopravních řešení pro osobní i hromadnou dopravu, organizace a provoz dopravních komunikací, organizování cest, cestovní kancelář, doprovod při cestách, provoz garáží, skladů a parkovacích ploch, pronájem dopravních prostředků, zprostředkování v dopravě, poskytování informací a poradenství v dopravě, hromadné dopravě a logistice; (41) vydavatelská a nakladatelská činnost, vzdělávací

a školicí činnosti, poskytování informací a poradenství ve vydavatelství a vzdělávání.

(730) **KORID LK, spol. s r.o.**, U Jezu 642/2a, Liberec 2, 46180, CZ  
(740) Ing. Jiří Štělák, Šumberova 42, Praha 6, 16200

(210) **O-531593**  
(220) 01.06.2016  
(320) 01.06.2016  
(511) 3, 4, 5, 20, 30, 32, 33, 35, 41  
(540)

The logo for 'Včelí farma' features a stylized black silhouette of a beehive on the left, followed by the text 'VČELÍ FARMA' in uppercase letters above 'MORAVSKÝ SOUTOK' in uppercase letters.

VČELÍ FARMA  
MORAVSKÝ SOUTOK

(510) (3) kosmetické přípravky s obsahem medu, propolisu a mateří kašičky, například krémy a pomády, pleťové masky, výrobky kosmetické a voňavkářské, bylinné kosmetické přípravky, mýdla, parfumerie, vonné oleje, krémy, mléka, gely, emulze, vody a deodoranty pro osobní potřebu, toaletní přípravky, vlasové a ústní vody, pasty, prášky a vodičky pro čištění a ošetřování zubů, šampony tělové i vlasové, prostředky pro mytí a ošetřování rukou a vlasů, prostředky pro ošetřování pokožky, masážní krémy a emulze, regenerační krémy a vody, kosmetické přípravky z přírodních a včelích produktů s obsahem medu, propolisu a mateří kašičky, depilační přípravky, depilační vosk, pleťová voda s obsahem včelích produktů, ústní voda s obsahem včelích produktů, např. propolisu, zubní pasty s obsahem včelích produktů, vše výše uvedené pro neléčebné účely; (4) včelí vosk, vosk jako surovina, vosk na svícení, vosk pro průmyslové účely, svíčky, knoty, vonné svíčky, svíčky z včelího vosku, hmyzí vosky a výrobky z nich; (5) ušní svíčky z včelího vosku, potravinové doplňky s obsahem včelího medu, propolisu, mateří kašičky, květového pylu pro neléčebné účely, dietetické výrobky s obsahem včelího medu, propolisu, mateří kašičky, květového pylu a dalších včelích produktů, masti s obsahem včelích produktů, propolisová mast, balzámy pro lékařské účely, cukrovinky s léčivými přísadami, mateří kašička pro lékařské účely, žvýkácké gummy s přidavkem včelích produktů, dietetické a potravinové doplňky v tuhém i tekutém stavu, například kapky, tablety, kapsle a tobolky pro posílení imunity organismu, všechny výše uvedené výrobky jsou určeny k léčebným účelům; (20) včelí úl, plástve a voskové plástve do včelích úlů, výdřevy pro včelí úl, proutěné výrobky; (30) propolis a včelí kašička pro lidskou potřebu, med s léčivými bylinami, med s nakládanými léčivými bylinami, medové perníky, med s přísadou květového pylu, propolisu a mateří kašičky, cukrovinky, žvýkačky, bonbóny, med a umělý med a výrobky z něho, med s ovocem, med s ořechy, včelí produkty pro potravinářské účely; (32) nealkoholické nápoje, nealkoholické nápoje na bázi medu; (33) alkoholické nápoje ze včelích produktů, medovina, likéry z medu a bylin, vína všeho druhu, lihoviny, likéry, alkoholické nápoje s výjimkou pív; (35) propagační činnost, reklama; (41) produkční a agenturní činnost v oblasti kultury, výchovná a zábavní činnost.

(730) **Šesták Antonín Bc.**, Smetanova 582/1, Lanžhot, 69151, CZ  
**Šesták Lukáš Ing.**, Smetanova 582/1, Lanžhot, 69151, CZ  
(740) Bc. Antonín Šesták, Smetanova 582/1, Lanžhot, 69151

(210) **O-531861**  
(220) 13.06.2016  
(320) 13.06.2016  
(511) 16, 35, 40  
(540)

**Tiskárna Brázda**

(510) (16) balicí papír, blahopřání, bloky, brožury, desky (papírenské výrobky), dopisní papír, etikety, formuláře, fotografie (tištěné), grafické reprodukcce, grafické znaky, grafiky, kalendáře, karty, katalogy, knihy, knihy k nalepování výstřížků, knížky šekové, knižní zarážky, komiksy, kopírování, lepení fotografií, letáky, listky, litografie, manuály, mapy, noviny, obálky, obaly (papírenské výrobky), oběžníky, obtisky, oznámení, papír, papírové

podložky pod sklenice, papírové ubrusy, paragony, periodika, plakáty, pohlednice, pomůcky učební kromě přístrojů, publikace, pytlíky jako obaly, ročenky, samolepky, sešity, skicáky, šanony, školní potřeby, tikety, tiskopisy, tiskoviny, tištěné jízdní řády, vlajky; (35) fotokopírování, kopírování, obchodní reklama, reklamní texty, reklama, reklamní materiály (návrhy); (40) tisk, vazby publikací.

(730) **Brázda Petr**, Nová 1, Břeclav, 69002, CZ

(210) **O-532118**

(220) 21.06.2016

(320) 21.06.2016

(511) 9, 28, 41

(540)



(510) (9) software na hry, software pro počítačové hry, programy pro elektronické hry, softwarové programy na video hry, interaktivní programy pro video hry, cartridge na počítačové hry (software), cartridge na video hry (software), software, počítačový software, vzdělávací software, aplikační software, komunitní software, počítačový telefonní software, interaktivní počítačový software, počítačový komunikační software, počítačové programy, elektronické komponenty do hracích automatů, cartridge s hrami používané s elektronickými hracími přístroji, automaty hudební, hrací skříně uváděné do chodu vhozením mince, peněžní automaty; (28) hry, sportovní hry, manipulační hry, mechanické hry, hudební hry, elektronické hry, společenské hry, stolní hry, kvízové hry, zařízení na hry, arkády (počítačové hry), hry rozvíjející dovednosti a akční hry, přenosné elektronické hry, kapesní počítačové hry, losovací bubny (loterie), loterijní lístky, hrací automaty, hrací automaty (stroje), hrací automaty na mince, hrací zařízení na bankovky, LCD hrací automaty, žetony (hrací známky), hrací stoly, zábavní přístroje k použití v hernách; (41) hazardní hry, organizace loterijní hry, losování cen (loterie), pořádání loterií, provozování loterií, loterní služby, vedení loterií, pronájem hracích automatů, poskytování zařízení kasin, pronájem kasino her, provozování kasin (hazardní hry), poskytování služeb kasin a heren, provozování heren.

(590) Barevná

(730) **Eagle Investment SICAV plc, acting on behalf of ITT FUND**, Alpine House, Naxxar Road, San Gwann SGN9032, MT

(740) JUDr. Pavel Hrášek, advokát, Týnská 1053/21, Praha 1, 11000

(210) **O-532119**

(220) 21.06.2016

(320) 21.06.2016

(511) 9, 28, 41

(540)



(510) (9) software na hry, software pro počítačové hry, programy pro elektronické hry, softwarové programy na video hry, interaktivní programy pro video hry, cartridge na počítačové hry (software), cartridge

na video hry (software), software, počítačový software, vzdělávací software, aplikační software, komunitní software, počítačový telefonní software, interaktivní počítačový software, počítačový komunikační software, počítačové programy, elektronické komponenty do hracích automatů, cartridge s hrami používané s elektronickými hracími přístroji, automaty hudební, hrací skříně uváděné do chodu vhozením mince, peněžní automaty; (28) hry, sportovní hry, manipulační hry, mechanické hry, hudební hry, elektronické hry, společenské hry, stolní hry, kvízové hry, zařízení na hry, arkády (počítačové hry), hry rozvíjející dovednosti a akční hry, přenosné elektronické hry, kapesní počítačové hry, losovací bubny (loterie), loterijní lístky, hrací automaty, hrací automaty (stroje), hrací automaty na mince, hrací zařízení na bankovky, LCD hrací automaty, žetony (hrací známky), hrací stoly, zábavní přístroje k použití v hernách; (41) hazardní hry, organizace loterijní hry, losování cen (loterie), pořádání loterií, provozování loterií, loterní služby, vedení loterií, pronájem hracích automatů, poskytování zařízení kasin, pronájem kasino her, provozování kasin (hazardní hry), poskytování služeb kasin a heren, provozování heren.

(590) Barevná

(730) **Eagle Investment SICAV plc, acting on behalf of ITT FUND**, Alpine House, Naxxar Road, San Gwann SGN9032, MT

(740) JUDr. Pavel Hrášek, advokát, Týnská 1053/21, Praha 1, 11000

(210) **O-532120**

(220) 21.06.2016

(320) 21.06.2016

(511) 9, 28, 41

(540)



(510) (9) software na hry, software pro počítačové hry, programy pro elektronické hry, softwarové programy na video hry, interaktivní programy pro video hry, cartridge na počítačové hry (software), cartridge na video hry (software), software, počítačový software, vzdělávací software, aplikační software, komunitní software, počítačový telefonní software, interaktivní počítačový software, počítačový komunikační software, počítačové programy, elektronické komponenty do hracích automatů, cartridge s hrami používané s elektronickými hracími přístroji, automaty hudební, hrací skříně uváděné do chodu vhozením mince, peněžní automaty; (28) hry, sportovní hry, manipulační hry, mechanické hry, hudební hry, elektronické hry, společenské hry, stolní hry, kvízové hry, zařízení na hry, arkády (počítačové hry), hry rozvíjející dovednosti a akční hry, přenosné elektronické hry, kapesní počítačové hry, losovací bubny (loterie), loterijní lístky, hrací automaty, hrací automaty (stroje), hrací automaty na mince, hrací zařízení na bankovky, LCD hrací automaty, žetony (hrací známky), hrací stoly, zábavní přístroje k použití v hernách; (41) hazardní hry, organizace loterijní hry, losování cen (loterie), pořádání loterií, provozování loterií, loterní služby, vedení loterií, pronájem hracích automatů, poskytování zařízení kasin, pronájem kasino her, provozování kasin (hazardní hry), poskytování služeb kasin a heren, provozování heren.

(590) Barevná

(730) **Eagle Investment SICAV plc, acting on behalf of ITT FUND**, Alpine House, Naxxar Road, San Gwann SGN9032, MT

(740) JUDr. Pavel Hrášek, advokát, Týnská 1053/21, Praha 1, 11000



(210) **O-532121**  
(220) 21.06.2016  
(320) 21.06.2016  
(511) 9, 28, 41  
(540)



(510) (9) software na hry, počítačové hry (programy -), software na elektronické hry, software pro počítačové hry, programy pro elektronické hry, softwarové programy na video hry, interaktivní programy pro video hry, cartridge na počítačové hry (software), cartridge na video hry (software), software, software videoher, počítačový software, vzdělávací software, aplikační software, komunitní software, počítačový telefonní software, interaktivní počítačový software, počítačový komunikační software, počítačové programy, elektronické komponenty do hracích automatů, cartridge s hrami používané s elektronickými hracími přístroji, automaty hudební, hrací skříně uváděné do chodu vhozením mince, peněžní automaty; (28) hry, sportovní hry, manipulační hry, mechanické hry, hudební hry, elektronické hry, společenské hry, stolní hry, kvízové hry, zařízení na hry, arkády (počítačové hry), hry rozvíjející dovednosti a akční hry, přenosné elektronické hry, kapesní počítačové hry, losovací bubny (loterie), loterijní lístky, hrací automaty, hrací automaty (stroje), hrací automaty na mince, hrací zařízení na bankovky, LCD hrací automaty, žetony (hrací známky), hrací žetony, hrací stoly, zábavní přístroje k použití v hernách; (41) hazardní hry, loterie, loterie (organizace loterijní hry), losování cen (loterie), pořádání loterií, provozování loterií, loterní služby, vedení loterií, pronájem hracích automatů, kasina (služby), poskytování zařízení kasin, pronájem kasino her, herní kasina (provozování), provozování kasin (hazardní hry), poskytování kasin a heren, služby v oblasti kasin, heren a hazardních her, provozování heren, služby heren.

(590) Barevná  
(730) **Eagle Investment SICAV plc, acting on behalf of ITT FUND**, Alpine House, Naxxar Road, San Gwann SGN9032, MT  
(740) JUDr. Pavel Hrášek, advokát, Týnská 1053/21, Praha 1, 11000

(210) **O-532222**  
(220) 27.06.2016  
(320) 27.06.2016  
(511) 12  
(540)



(510) (12) pneumatiky pro kola vozidel, pneumatiky na motorová vozidla, pneumatiky, pláště pneumatik, duše pneumatik, opravářské nářadí na opravu pneumatik, čalounění vozidel, auta, automobilová kola, držáky osy kola automobilu.  
(730) **GUANGZHOU FENGLI TIRE & RUBBER CO., LTD.**, No. 3 WanliRoad, Aotou Conghua, Guangzhou, Guangdong, CN  
(740) Společná advokátní kancelář Všečeka Zelený Švorčík Kalenský a partneři, JUDr. Michal Havlík, advokát, Hájkova 2, Praha 2, 12000

(210) **O-532256**  
(220) 28.06.2016  
(320) 28.06.2016  
(511) 3  
(540)

## HEALTHY SKIN HARMONY MIRACLE FOUNDATION

(510) (3) kosmetické přípravky, kosmetika.  
(730) **Noxell Corporation**, 11050 York Road, Hunt Valley, Maryland 21030-2098, MD, US  
(740) ŠTROS & KUSÁK advokátní a patentová kancelář, JUDr. David Štros, advokát, Národní 32, Praha 1, 11000

(210) **O-532406**  
(220) 04.07.2016  
(320) 04.07.2016  
(511) 9, 35, 41, 42  
(540)



(510) (9) hudební nahrávky, hudební software, videozáznamy; (35) propagační marketing, produktový marketing, přímý marketing, reklama a marketing; (41) hudební produkce, hudební nakladatelství, hudební vydavatelství, hudební výuka, hudební vzdělávání, hudební představení, hudební vystoupení, hudební koncerty, vydávání hudebních děl, filmová a videoprodukce, střih videa, výroba videonahrávek; (42) grafický design, počítačem podporovaný grafický design, průmyslový design, design a grafický design pro tvorbu webových stránek, design a grafický design pro tvorbu webových stránek na internetu, grafický design na sestavování webových stránek na internetu.  
(730) **Blažek Martin**, Dreyerova 641/15, Praha 5, 15200, CZ  
**Bárta Štěpán**, Makovského 19, Praha 17, 16300, CZ  
(740) Martin Blažek, Dreyerova 641/15, Praha 5, 15200

(210) **O-532486**  
(220) 11.07.2016  
(320) 11.07.2016  
(511) 4, 7, 12, 35, 37, 39  
(540)



(510) (4) plynná paliva; (7) výdejní stojany pro čerpací stanice k výdeji stlačeného plynu; (12) motorová vozidla poháněná plynnými palivy; (35) reklama k propagaci ekologické dopravy; (37) služby čerpací stanice k výdeji stlačeného plynu; (39) ekologická doprava, uskladnění a uchování stlačeného plynu.  
(590) Barevná  
(730) **Dopravní podnik města Brna a.s.**, Hlinky 64/151, Brno, 65646, CZ

(210) **O-532487**  
(220) 11.07.2016  
(320) 11.07.2016  
(511) 9, 12, 37, 39, 41, 42, 43  
(540)



(510) (9) elektrická signalizační a bezpečnostní zařízení, elektrické a elektronické přístroje a zařízení diagnostická, zařízení pro záznam zvuku nebo obrazu a jeho reprodukci, zejména pro informační, signalizační a záchranné účely, elektronické pokladny a počítačí stroje, elektrická vinutí, zátěžové a přepínací relé, elektrická čidla a senzory, elektrické snímače teploty, tlaku a otáček; (12) diagnostické přístroje pro trakční tramvajové a trolejbusové pohony a jejich elektrickou a elektronickou výstavbu, informační a signalizační systémy pro vozidla, zařízení pro radiové nebo telefonické spojení mezi vozidly a dispečinkem, elektromotory trakční a elektrické prvky pro vozidla, tramvajové díly a příslušenství, díly pro motorová vozidla, čluny a lodě, motorová vozidla silniční a kolejová, alternátory, startéry, budicí obvody, přerušovače a rozdělovače pro vozidla, elektrodynamické brzdy - retardéry pro vozidla, elektrické pohony stěracích mechanismů, regulace elektromotorů trakčních, rekuperační zařízení a pulsní měniče vozidel, sběrače proudu, dynamo, generátory a tyristorové regulační systémy pro vozidla, elektrické ovladače výhybek, elektrické pohony dveří vozidel; (37) opravy a servis silničních vozidel, opravy a servis kolejových vozidel, přestavby a renovace silničních a kolejových vozidel, opravy a údržba člunů a lodí, zámečnické opravy, vodoinstalační a topnářské opravy a instalace, opravy a instalace elektrických strojů a přístrojů, opravy a instalace elektronických zařízení, provádění dopravních staveb, provádění výstavby průmyslových budov a stavebních a zemních prací všeobecně; (39) provozování tramvajové, autobusové, trolejbusové a železniční vlečkové dopravy, provozování vnitrozemské vodní dopravy osobní i nákladní, provozování skladů, organizování cest, logistika pro dopravu a skladování, prodej jízdenek, provozování cestovní kanceláře v rámci třídy; (41) výuka pro řízení motorových a kolejových vozidel, školení zaměstnanců v dopravě silniční, kolejové a vodní, školení o bezpečnosti dopravy, sportovní a kulturní aktivity; (42) projektová a inženýrská činnost v oblasti dopravních staveb, v investiční výstavbě, projektování a inženýrská činnost v oblasti elektrických a elektronických zařízení; (43) hostinská a restaurační činnost, ubytovací činnost, hotelové služby.

(590) Barevná  
(730) **Dopravní podnik města Brna a.s., Hlinky 64/151, Brno, 65646, CZ**

(210) **O-532491**  
(220) 11.07.2016  
(320) 11.07.2016  
(511) 32  
(540)



(510) (32) pivo.  
(590) Barevná  
(730) **Hojdar Ivan Ing., Nový Svět 9, Borová Lada, 38501, CZ**

(210) **O-532510**  
(220) 11.07.2016  
(320) 11.07.2016  
(511) 9, 16, 38, 41, 42  
(540)



(510) (9) zařízení v oblasti informačních technologií a audiovizuální zařízení, zařízení a příslušenství na zpracování dat, platební terminály pro zprostředkování on-line plateb, software, loterní a herní terminály, loterní video terminály, zařízení pro hraní loterií a her, video herní terminály, počítačové terminály a hardware používaný při provozu loterních a herních systémů, software pro počítačové hry; (16) papír, lepenka, reklamní, propagační a užitkové výrobky z papíru určené pro propagaci vlastní společnosti, periodické i neperiodické publikace, informační, reklamní a propagační materiály v rámci této třídy určené pro propagaci vlastní společnosti, tiskárenské a kartonážní výrobky, data a databáze na papírových nosičích, psací potřeby, kalendáře, diáře, školní potřeby, losy, sázky, sázkové tikety, vstupenky; (38) telekomunikační služby, mobilní telekomunikační služby, provozování mobilní telekomunikační sítě pro bezdrátový přenos hlasu a dat, služby mobilního připojení k síti Internet včetně vysokorychlostního připojení a přenosu hlasové služby přes internetový protokol, peer-to-peer komunikace, služby instant messaging, osobní komunikační služby, pager služby, služby elektronické pošty, sledování mobilních telefonů pomocí satelitních signálů a zjišťování polohy mobilních telefonů pomocí satelitních signálů, radio-paging, poskytování bezdrátového aplikačního protokolu (WAP), včetně služeb využívajících zabezpečeného komunikačního kanálu, hlasová pošta, pořádání videokonferencí, video-telefonní služby, služby zprostředkování přístupu ke všem druhům datových a informačních sítí a Internetu, služby textových a multimediálních zpráv, vytváření a poskytování telekomunikačních a komunikačních databází, služby pro umožnění spotřebitelům stahovat digitální obsah prostřednictvím sítí a serveru do osobní databáze, provozování on-line komunikačních fór; (41) organizování a pořádání loterií, provozování loterií, heren, rulet a kasin, organizování provozu a organizování pořádání sázkových her, výherních loterií, tombol, soutěží, vlastní provozování sázkových her a loterií o peníze prostřednictvím internetu včetně stírání losů s možností výhry, provozování výherních i nevýherních hracích zařízení, služby vztahující se k hrám, sázení, hazardním hrám včetně hazardních her na dálku, loteriím,

kasinům a ruletám v rámci této třídy, projekce sportovních přenosů, organizování sportovních sázek a číselných loterií, prodej losů a příjem sázek ve smluvně závazných sběrných právnických a fyzických osob a ve sběrných zřízených společnostech, pořádání a organizování kulturních, sportovních a společenských událostí, předprodej a prodej vstupenek, organizování a pořádání vzdělávacích akcí, provozování sportovních zařízení, provozování her on-line; (42) geologické výzkumy, geologické průzkumy a geologické expertizy, průzkum ropných polí, analýzy chemické, analýzy těžby ropných polí, expertizy v oblasti hornické činnosti, inženýrské práce, projektování, zeměměřičství, tvorba a pronájem softwaru, vyhledávání a průzkum ložisek nerostů, výzkum v oboru strojírenství, strojírenské návrhy a poradenství, projekční činnost ve výstavbě, činnosti projekční kanceláře, odborné poradenské a konzultační služby v oblasti energetiky, spotřeby zemního plynu, energetické účinnosti v budovách, geodezie, poradenství v oblasti ochrany životního prostředí, kontrola a testování ropných věží, vývoj a výzkum organických a anorganických materiálů termogelů, bioanalogických materiálů, výzkum a vývoj obvazového materiálu, náplastí, biologických kožních krytů, optických pomůcek, prostředků na korekci zraku, intraokulárních čoček, implantátů na bázi hydrogelu, gynekologických prostředků pro dilataci děložního čípku, kosmetických krémů a dalších medicínských a biomedicínských prostředků, shromažďování, analýza a interpretace dat získaných v souvislosti s výrobou zdravotnických a biomedicínských prostředků, výzkum a vývoj biomedicínských prostředků, web hosting, datové služby - úschova, správa, zálohování dat, provozování datových skladů, navrhování a správa počítačových sítí, správa „big data“, projekt management nákupu nových softwarových systémů, tvorba a pronájem softwaru, počítačové programování, pronájem informačních a komunikačních technologií (ICT) pronájem softwaru a počítačů, provoz a správa informačních systémů a zajištění jejich kontinuálního rozvoje, poradenské a konzultační služby zaměřené na provoz a optimalizaci informačních a komunikačních technologií (ICT), na návrhy a implementaci řešení v oblasti manipulace s daty a informacemi, provozní organizační změny pro dosažení finanční i provozní efektivity, výzkum a vývoj technologií pro oblast živočišné výroby.

(590) Barevná

(730) **SAZKA a.s.**, K Žižkovu 851, Praha 9, 19093, CZ

(740) Halaxová & Halaxová TETRAPAT, RNDr. Zdeňka Halaxová, Jinonická 80, Praha 5, 15800

(210) **O-532520**

(220) 12.07.2016

(320) 12.07.2016

(511) 4, 9, 36, 37, 39, 40

(540)

výroba elektřiny a plynu, zpracování a zušlechtnění plynu, přírodních zdrojů a paliv pro výrobu energie, elektřiny, tepla, vody a páry, poradenství týkající se výroby energie, přičemž žádné z těchto služeb nejsou určeny pro jadernou energetiku.

(590) Barevná

(730) **EP Power Europe, a.s.**, Biskupský dvůr 2095/8, Praha 1, 11000, CZ

(210) **O-532544**

(220) 13.07.2016

(320) 13.07.2016

(511) 16, 21, 32, 33, 35

(540)



(510) (16) brožury, časopisy, letáky, fotografie, plakáty, plakáty velké plošné, papírové tabule, papírové nástěnné kalendáře, papírové visačky, tužky, jídelní listky, pivní tácky, kelímky, výrobky z papíru, lepenky a z plastických hmot zařazené ve třídě 16 pro reklamní, marketingové a propagační účely; (21) pohárky skleněné, sklenice, poháry keramické, holby keramické, stojany na jídelní listky, keramické porcelánové tácky, porcelánové džbány; (32) piva, minerální vody, šumivé nápoje a jiné nápoje nealkoholické, nápoje a šťávy ovocné, sirupy a jiné přípravky k zhotovování nápojů; (33) alkoholické nápoje (s výjimkou pív); (35) marketing, reklama a propagace v oboru pivovarnictví a sladařství.

(730) **Plzeňský Prazdroj, a.s.**, U Prazdroje 7, Plzeň, 30497, CZ

(210) **O-532791**

(220) 26.07.2016

(320) 26.07.2016

(511) 35, 41

(540)

**EP Power Europe**

**wisephora**

(510) (4) elektřina, elektrická energie, včetně elektřiny a elektrické energie vyrobené z obnovitelných zdrojů, uhlí, zemní plyn, přičemž žádné z těchto výrobků nejsou určeny pro jadernou energetiku; (9) energetická zařízení (s výjimkou generátorů) pro rozvod elektrické energie, plynů a kapalin, rozvodné skříně, spínací skříně, skříňové rozvaděče (elektřina), vypínače, elektrické vedení, přičemž žádné z těchto výrobků nejsou určeny pro jadernou energetiku; (36) finanční služby, týkající se obchodování s energiemi a palivy, přičemž žádné z těchto služeb nejsou určeny pro jadernou energetiku; (37) důlní těžba, hornictví, instalační služby a to údržba, opravy, výstavba, rekonstrukce a modernizace elektrických zařízení a rozvodů elektrické energie, přičemž žádné z těchto služeb nejsou určeny pro jadernou energetiku; (39) skladování, rozvod, tranzit a dodávka elektřiny, zemního plynu, tepla, vody, energií, paliv a materiálů ke svícení, přičemž žádné z těchto služeb nejsou určeny pro jadernou energetiku; (40) výroba energie (elektřiny, tepla, teplé vody, páry), zpracování těchto látek, obstaravatelská a zprostředkovatelská činnost v těchto službách, služby dodavatele energie - v rámci této třídy, jmenovitě

(510) (35) pomoc při řízení obchodní činnosti, náborů zaměstnanců, obchodní činnost (poradenství v oblasti personální), obchodní průzkum v personální oblasti, zprostředkování práce, průzkum trhu z hlediska zaměstnanosti, volných pracovních míst, vzdělání, konzultační činnost zaměřená na změny formy zaměstnávání s důrazem na distribuované a svobodné společnosti, poradenství v oblasti změny formy zaměstnávání; (41) organizování a vedení konferencí, pořádání a řízení pracovních setkání (školení), poradenství v oblasti volby povolání, vzdělávání.

(590) Barevná

(730) **TopMonks s.r.o.**, Jasná I 1513/10, Praha 4 - Braník, 14700, CZ

(740) Advokátní kancelář CINK a partneři, s.r.o., Mgr. Ing. Pavel Cink - advokát, Veleslavínova 363/33, Plzeň, 30100

(210) **O-532943**  
(220) 02.08.2016  
(320) 02.08.2016  
(511) 5, 35, 42, 44  
(540)



(510) (5) bakteriologické kultury, zvěrolékařské přípravky, diagnostické přípravky pro veterinární účely; (35) maloobchodní nebo velkoobchodní služby pro farmaceutické, veterinární a sanitární přípravky a zdravotní materiál; (42) vědecké a technologické služby a s nimi spojený výzkum a plánování; (44) veterinární pomoc.  
(590) Barevná  
(730) **Prášek Josef MVDr., Ph.D.**, Dolní Březinka 27, Světlá nad Sázavou, 58291, CZ  
**Smola Jiří Prof. MVDr., CSc.**, Mánesova 15, Boskovice, 68001, CZ  
(740) MVDr. Josef Prášek Ph.D., Dolní Březinka 27, Světlá nad Sázavou, 58291

(210) **O-532944**  
(220) 02.08.2016  
(320) 02.08.2016  
(511) 5, 35, 42, 44  
(540)

### MicroMast

(510) (5) bakteriologické kultury, zvěrolékařské přípravky, diagnostické přípravky pro veterinární účely; (35) maloobchodní nebo velkoobchodní služby pro farmaceutické, veterinární a sanitární přípravky a zdravotní materiál; (42) vědecké a technologické služby a s nimi spojený výzkum a plánování; (44) veterinární pomoc.  
(730) **Prášek Josef MVDr., Ph.D.**, Dolní Březinka 27, Světlá nad Sázavou, 58291, CZ  
**Smola Jiří Prof. MVDr., CSc.**, Mánesova 15, Boskovice, 68001, CZ  
(740) MVDr. Josef Prášek Ph.D., Dolní Březinka 27, Světlá nad Sázavou, 58291

(210) **O-532988**  
(220) 03.08.2016  
(320) 03.08.2016  
(511) 6, 7, 9, 16, 35, 36, 37, 42, 45  
(540)

### Albacon

(510) (6) pokladny bezpečnostní; (7) děrovačky, drtící zařízení, knihvazačská zařízení a stroje pro průmyslové účely, řezací stroje, sešívací stroje (drátovky); (9) bankomaty (ATM), mince (detektory pravosti), stroje na počítání a třídění peněz, mincová zařízení (mechanismy), měřicí přístroje, počítačidla, počítačací strojky, mincíře, přezmeny, váhy, počítačací stroje, kalkulačky, přístroje a nástroje na vážení, vážicí stroje, poštovní razítkovače, zařízení na kontrolu frankování, počítačové programy (nahrané), počítačový software (nahraný), počítačové, softwarové aplikace stahovatelné, hodiny parkovací; (16) tiskárničky (přenosné, kancelářské potřeby), laminovačky (na dokumenty) pro použití v kanceláři, frankování (stroje), obálky (stroje kancelářské na zalepování), podnosy na rozdělávání a počítání mincí; (35) kancelářské stroje a zařízení (pronájem), aktualizace a údržba dat v počítačových databázích, počítačové databáze (překlad informací do -), systemizace informací do počítačových databází; (36) pronájem bankomatů, pronájem strojů na počítání nebo třídění bankovek a mincí; (37) servis, údržba, oprava a montáž výše uvedených zařízení ve třídách 6, 7, 9 a 16, kancelářské stroje a zařízení (montáž, údržba a opravy), počítačové vybavení, kromě softwaru (montáž, údržba a opravy), stroje (montáž, údržba a opravy), trezory (údržba a opravy), obnova strojů (použitých nebo částečně zničených); (42) poradenství v oblasti hardware a software, tvorba software, tvorba a správa webových stránek, tvorba počítačových systémů, instalace počítačových programů, programování počítačové, počítačové

programy (aktualizace), počítačové systémové analýzy, počítačový hardware (poradenství v oblasti navrhování a vývoje), pronájem počítačového software, pronájem počítačů, software jako služba (SaaS), údržba počítačových programů; (45) poskytování licencí k počítačovému softwaru.

(730) **Barták Jaroslav Ing.**, Malátova 91/1, Praha 5 - Smíchov, 15000, CZ  
**Barták Jaroslav Dr. doc. Ing., CSc.**, Malátova 91/1, Praha 5 - Smíchov, 15000, CZ  
**Bartáková Jiřina Ing.**, Malátova 91/1, Praha 5 - Smíchov, 15000, CZ  
(740) Dr. doc. Ing. Jaroslav Barták CSc., Malátova 91/1, Praha 5 - Smíchov, 15000

(210) **O-533267**  
(220) 16.08.2016  
(320) 16.08.2016  
(511) 32, 33, 43  
(540)



(510) (32) piva, minerální vody, šumivé nápoje, nealkoholické nápoje, ovocné šťávy, nápoje z ovocných šťáv, nápoje z hroznové šťávy, sirupy do nápojů, sirupy k přípravě nealkoholických nápojů, hroznový mošt (nekvašený), konzervovaný vinný mošt; (33) alkoholické nápoje (s výjimkou piva), alkoholické nápoje z ovoce, alkoholizovaná vína, hroznové víno, lihoviny a likéry, nápoje na bázi vína, nápoje obsahující víno (stříky), nápoje s nízkým obsahem alkoholu, ovocné víno, šumivá vína, víno, destilované nápoje; (43) agroturistika (poskytování nápojů a jídel), degustace jídel a nápojů (alkoholických i nealkoholických), služby ubytovací, služby stravovací, služby hotelové a hostinské, služby ochutnávky vín (zajištění nápojů), služby cestovního ruchu v souvislosti s poskytováním stravování a ubytování, služby vináren, vinařská turistika (degustace vína, návštěva sklepa, pohoštění), zásobování.  
(730) **RÉVA RAKVICE s.r.o.**, Družstevní 854, Rakvice, 69103, CZ  
(740) INPARTNERS GROUP, JUDr. Radim Charvát Ph.D. LL.M., Koliště 1965/13a, Brno, 60200

(210) **O-533268**  
(220) 16.08.2016  
(320) 16.08.2016  
(511) 32, 33, 43  
(540)

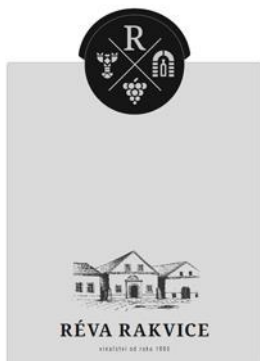

- (510) (32) piva, minerální vody, šumivé nápoje, nealkoholické nápoje, ovocné šťávy, nápoje z ovocných šťáv, nápoje z hroznové šťávy, sirupy do nápojů, sirupy k přípravě nealkoholických nápojů, hroznový mošt (nekvašený), konzervovaný vinný mošt; (33) alkoholické nápoje (s výjimkou piva), alkoholické nápoje z ovoce, alkoholizovaná vína, hroznové víno, lihoviny a likéry, nápoje na bázi vína, nápoje obsahující víno (stříky), nápoje s nízkým obsahem alkoholu, ovocné víno, šumivá vína, víno, destilované nápoje; (43) agroturistika (poskytování nápojů a jídel), degustace jídel a nápojů (alkoholických i nealkoholických), služby ubytovací, služby stravovací, služby hotelové a hostinské, služby ochutnávky vín (zajištění nápojů), služby cestovního ruchu v souvislosti s poskytováním stravování a ubytování, služby vináren, vinařská turistika (degustace vína, návštěva sklepa, pohoštění), zásobování.
- (730) **RÉVA RAKVICE s.r.o.**, Družstevní 854, Rakvice, 69103, CZ  
(740) INPARTNERS GROUP, JUDr. Radim Charvát Ph.D. LL.M., Koliště 1965/13a, Brno, 60200

(210) **O-533269**  
(220) 16.08.2016  
(320) 16.08.2016  
(511) 32, 33, 43  
(540)

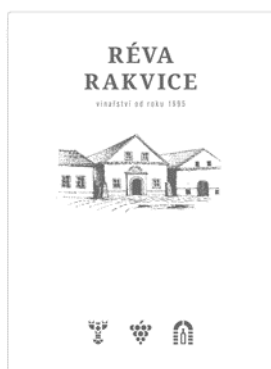

- (510) (32) piva, minerální vody, šumivé nápoje, nealkoholické nápoje, ovocné šťávy, nápoje z ovocných šťáv, nápoje z hroznové šťávy, sirupy do nápojů, sirupy k přípravě nealkoholických nápojů, hroznový mošt (nekvašený), konzervovaný vinný mošt; (33) alkoholické nápoje (s výjimkou piva), alkoholické nápoje z ovoce, alkoholizovaná vína, hroznové víno, lihoviny a likéry, nápoje na bázi vína, nápoje obsahující víno (stříky), nápoje s nízkým obsahem alkoholu, ovocné víno, šumivá

vína, víno, destilované nápoje; (43) agroturistika (poskytování nápojů a jídel), degustace jídel a nápojů (alkoholických i nealkoholických), služby ubytovací, služby stravovací, služby hotelové a hostinské, služby ochutnávky vín (zajištění nápojů), služby cestovního ruchu v souvislosti s poskytováním stravování a ubytování, služby vináren, vinařská turistika (degustace vína, návštěva sklepa, pohoštění), zásobování.

- (730) **RÉVA RAKVICE s.r.o.**, Družstevní 854, Rakvice, 69103, CZ  
(740) INPARTNERS GROUP, JUDr. Radim Charvát Ph.D. LL.M., Koliště 1965/13a, Brno, 60200

(210) **O-533270**  
(220) 16.08.2016  
(320) 16.08.2016  
(511) 32, 33, 43  
(540)



- (510) (32) piva, minerální vody, šumivé nápoje, nealkoholické nápoje, ovocné šťávy, nápoje z ovocných šťáv, nápoje z hroznové šťávy, sirupy do nápojů, sirupy k přípravě nealkoholických nápojů, hroznový mošt (nekvašený), konzervovaný vinný mošt; (33) alkoholické nápoje (s výjimkou piva), alkoholické nápoje z ovoce, alkoholizovaná vína, hroznové víno, lihoviny a likéry, nápoje na bázi vína, nápoje obsahující víno (stříky), nápoje s nízkým obsahem alkoholu, ovocné víno, šumivá vína, víno, destilované nápoje; (43) agroturistika (poskytování nápojů a jídel), degustace jídel a nápojů (alkoholických i nealkoholických), služby ubytovací, služby stravovací, služby hotelové a hostinské, služby ochutnávky vín (zajištění nápojů), služby cestovního ruchu v souvislosti s poskytováním stravování a ubytování, služby vináren, vinařská turistika (degustace vína, návštěva sklepa, pohoštění), zásobování.
- (730) **RÉVA RAKVICE s.r.o.**, Družstevní 854, Rakvice, 69103, CZ  
(740) INPARTNERS GROUP, JUDr. Radim Charvát Ph.D. LL.M., Koliště 1965/13a, Brno, 60200

(210) **O-533431**  
(220) 27.03.2015  
(320) 27.03.2015  
(511) 9, 16, 35, 39, 42  
(540)

**Prime**

- (510) (9) přístroje a nástroje vědecké, námořní, geodetické, fotografické, filmové, optické, přístroje pro vážení, měření, signalizaci, kontrolu (inspekci), záchranu a přístroje pro vyučování, přístroje a nástroje pro vedení, přepínání, přeměnu, akumulaci, regulaci nebo řízení elektrického

proudu, přístroje pro záznam, převod nebo reprodukci zvuku nebo obrazu, nosiče dat magnetické, záznamové disky, kompaktní disky, DVD a ostatní digitální záznamové nosiče, ústrojí pro přístroje na mince, pokladny registrační, kalkulačky, zařízení na zpracování dat, počítače, počítačový software pro streamování, vysílání, přenos a reprodukci hudby, komedie a představení s mluveným slovem, počítačový software s možností stažení pro streamování, vysílání, převod a reprodukci hudby, počítačový software pro použití pro doručení, distribuci a přenos digitální hudby a se zábavou souvisejícího audio, video, textového a multimediálního obsahu ve spojení s počítači, televizními settop boxy, hudebními přehrávači, videopřehrávači, přehrávači médií, mobilními telefony a přenosnými a ručními digitálními elektronickými zařízeními, počítačový software s možností stažení pro poskytování hudby a představení s mluveným slovem, počítačový software pro použití pro vytváření, stahování, převod, příjem, editování, extrahování, kódování, dekódování, přehrávání, ukládání a organizování textu, dat, obrázků, audio souborů ve spojení s počítači, hudebními přehrávači, videopřehrávači, přehrávači médií, mobilními telefony a přenosnými a ručními digitálními elektronickými zařízeními, počítačový software umožňující uživateli programování audio, video, textového a jiného multimediálního obsahu, jmenovitě hudby, koncertů, videí, rozhlasu, se zábavou souvisejících a vzdělávacích programů prostřednictvím komunikačních sítí, software s možností stažení ve formě mobilní aplikace pro telekomunikační služby pro poskytování přenosu hlasového, datového, video a mediálního obsahu prostřednictvím internetu a celosvětové sítě, počítačový aplikační software pro použití s mobilním počítačovým hardwarem a mobilními zařízeními, software k vytváření databází s možností prohledávání, software pro bezdrátové doručování obsahu, software s možností stažení zaměřený na zábavní databázi pro použití na počítačích a mobilních komunikačních zařízeních, software pro přístup k informacím na internetu nebo jiné počítačové nebo komunikační síti, software pro přenos, příjem, stahování, streamování a zobrazování obsahu, textu, vizuálních děl, audiovizuálních děl, dat, souborů a elektronických děl prostřednictvím internetu nebo jiné počítačové nebo komunikační sítě, software pro formátování a přeměnu obsahu, textu, vizuálních děl, audiovizuálních děl, dat, souborů a elektronických děl do formátu kompatibilního s přenosnými elektronickými zařízeními a počítači, software umožňující stahování a přístup k obsahu, textu, vizuálních děl, audiovizuálních děl, dat, souborů a elektronických děl na počítači nebo jiném přenosném zařízení spotřební elektroniky, soubory s hudbou s možností stažení, počítačový software umožňující uživateli programování a distribuování audio, video, textového a jiného multimediálního obsahu, včetně hudby, koncertů, videí, rozhlasu, se zábavou souvisejících a vzdělávacích programů prostřednictvím komunikačních sítí, počítačový software pro identifikování, lokalizování, seskupování, distribuování a správu dat a spojení mezi počítačovými servery a uživateli připojeními k elektronickým komunikačním sítím; (16) papír, lepenka, tiskárenské výrobky, potřeby pro knižní vazby, fotografie, papírenské zboží, lepidla pro papírenství nebo domácnost, materiál pro umělce, štetce, psací stroje a kancelářské potřeby (s výjimkou nábytku), učební a vyučovací pomůcky (s výjimkou přístrojů), balicí materiály z plastu, tiskařské typy, štočky, dárkové poukazy, tištěné dárkové certifikáty, nemagneticky kódované předplacené nákupní karty pro on-line nákup zábavního obsahu prostřednictvím internetu, záložky do knih, nálepky, plakáty, tištěné vizuální materiály ve formě propagačních materiálů pro druhé; (35) maloobchodní a on-line maloobchodní služby zaměřené na barvy, nátěry, laky, přípravky pro bělení a jiné prací prostředky, přípravky pro čištění, leštění, odmašťování, farmaceutické a hygienické výrobky, dezinfekční přípravky, fungicidy, herbicidy, ruční nástroje a ruční nářadí, přístroje, britvy, počítače, DVD a ostatní prázdné digitální záznamové nosiče, nahraná DVD a ostatní digitální nahrané nosiče, počítačový software, ohňostroje, klenoty, hodinářské potřeby a chronometrické přístroje, hudební nástroje, knihy, tiskárenské výrobky, papírenské zboží, fotografie, lepidla pro papírenství nebo domácnost, štetce, balicí materiály, kůže a její imitace ve formě zvířecích kůží, usní, kufrů a cestovních tašek, deštníků a slunečníků, vycházkových holí, bičů, jezdeckých postrojů a sedel, diplomatek, kožených závěsných řemenů, kožených ozdob na nábytek, kožených pásek, plstí, kožených pouzder na helmy, toren, kožených krabic na klobouky, obalů na deštníky, tašek, peněženek, náprsních tašek, pouzder na kreditní karty, zavazadel, klíčenek (koženého zboží), kostry na deštníky nebo slunečníky, nábytek, zrcadla, rámy na obrazy, pomůcky a nádoby pro domácnost a kuchyň, hřebeny a mycí houby, kartáče, čistící potřeby, skleněné zboží, porcelán a majoliku, hrnce a pánve pro použití v kuchyni, příze a nitě, textil a textilní zboží, povlečení, ubrusy, oděvy, obuv, pokrývky hlavy, krajky a výšivky, stuhy a tkanice, knoflíky, háčky a očka, špendlíky a jehly, koberce, velkoplošné koberce, rohože a rohožky,

linolea, nástěnné tapetové hry a hračky, vánoční ozdoby, svíčky, světla, žárovky, zápalky, přípravky pro bělení a jiné prací prostředky, přípravky pro čištění, leštění, odmašťování a broušení, mýdla, parfumerii, vonné oleje, vlasové vody, zubní pasty, brusné plátno lešticí, přípravky na vlasy a pro péči o pleť (neléčivé), toaletní potřeby pro batolata a kojence (neléčivé), neléčivé krémy pro prevenci a ošetření opruzenin z plenek, vazelíny (pro kosmetické účely), ubrousky a ručníky napuštěné osobními čistícími a/nebo kosmetickými vodami, napuštěné ubrousky a ručníky pro hygienické účely (osobní použití), hygienické ubrousky a ručníky pro čistící účely (domácí použití), dětské oleje, krémy a balzámy na bradavky, krémy a gely pro ošetření strií, hydratační gely, šampony, vlasové kondicionéry, univerzální prostředky do koupele a na vlasy, mastkový prášek, přípravky na ochranu proti slunci, pasty na zuby, ústní vody, kosmetické výrobky, balzámy na rty, vatové tyčinky, vaty, léčivá mýdla, léčivé šampony, léčivé kondicionéry na vlasy, farmaceutické a veterinářské výrobky, hygienické výrobky pro léčebné účely, dietní potraviny a dietetické přípravky upravené pro léčebné nebo veterinární účely, potraviny pro batolata, potravní doplňky pro lidskou potřebu a pro zvířata, náplastí, obvazový materiál, zubní vosk, dezinfekční přípravky, výrobky pro hubnutí škodlivých zvířat, fungicidy, herbicidy, dámské hygienické výrobky, vložky do kalhotek, hygienické vložky, tampony, těhotenské osušky, kalhotky pro dámskou hygienu, sanitární kalhotky, vložky hygienické pro inkontinentní osoby, kalhotky hygienické pro inkontinentní osoby, pleny, jednorázové pleny, ručníky napuštěné léčivými nebo dezinfekčními vodami, napuštěné antiseptické ubrousky, ubrousky napuštěné léky, vazelíny (pro léčebné účely), léčivé krémy, dětské krémy (léčivé), léčebné pleťové krémy, krémy pod pleny (léčivé), dezinfekční ubrousky, antiseptické ubrousky, dětské ubrousky, gely na usnadnění profezávání zubů, nožičské zboží, sečné zbraně, holicí stroje, kleštičky na nehty, přístroje pro batolata, děti a kojence, vidličky, nože, lžice, pouzdra na přístroje, jednorázové stolní nádoby (přístroje) vyrobené z plastu, kojence a děti, přístroje a nástroje vědecké, námořní, geodetické, fotografické, filmové, optické, přístroje pro vážení, měření, signalizaci, kontrolu (inspekci), záchranu a přístroje pro vyučování, přístroje a nástroje pro vedení, přepínání, přeměnu, akumulaci, regulaci nebo řízení elektrického proudu, přístroje pro záznam, převod nebo reprodukci zvuku nebo obrazu, magnetické nosiče dat, záznamové disky, kompaktní disky, DVD a ostatní digitální záznamové nosiče, ústrojí pro přístroje na mince, registrační pokladny, kalkulačky, zařízení na zpracování dat, počítače, počítačový software, dětský vzdělávací software, publikace s možností stažení, elektronické publikace s možností stažení, dětské monitory, teploměry, bezpečnostní čepice, bezpečnostní kryty na elektrické vybavení a přístroje, bezpečnostní poplašná zařízení, dětské bezpečnostní ohrádky, brýle, ochranné brýle, kšiltý a kloboučky, plovací pomůcky, nafukovací pásy na paži, lahve na krmení, dudlíky na lahve pro batolata, kojence a děti, lžice na podávání léků, inkubátory pro kojence, rukavice pro lékařské účely, těhotenské opasky, lékařské přístroje pro tělesné cvičení, inkontinenční podložky pro batolata, kojence a děti a dospělě, porodní podložky, plastové a/nebo papírové sáčky a obaly pro likvidaci nemocničního odpadu, chirurgické a lékařské houbičky, lékařské teploměry (elektrické a/nebo neelektrické a/nebo digitální), kroužky na usnadnění profezávání zubů, kousátka a chrastítka pro usnadnění profezávání zubů, dudlíky, dětské dudlíky na zmírnění bolesti, pomůcky pro použití při kojení, chrániče prsou, prsní kloboučky, chrániče bradavek, lékařské injekční stříkačky, dávkovače léků a nosní odsávačky, přístroje pro osvětlení, topení, pro vaření, přístroje chladicí, pro sušení, ventilaci, rozvod vody a sanitární zařízení, zařízení, přístroje a vybavení pro výrobu páry, sporáky a spotřebiče na vaření, kamna, chrániče na sporáky, ionizační, čistící a deodorizační přístroje a stroje, odpařovače, distributory a dávkovače dezinfekce pro sanitární účely, ohříváče lahví na krmení a výhřevné desky, solární kolektory a termoelektrická topná a chladicí zařízení, ohřívací lahve, ohříváče chodidel, chladicí přístroje a zařízení a instalace, přístroje a zařízení na chlazení nápojů a kapalín, koupací vany, sprchovací vany, vanové příslušenství, toaletní sedátka a přenosná sanitární zařízení, sanitární přístroje a zařízení, adaptéry toaletních sedátek a adaptéry toaletních sedátek pro děti, sterilizátory a sterilizační přístroje a vybavení, jednorázové sáčky pro sterilizaci, elektrické konvice, cestovní sterilizační zařízení na kojenecké lahve a vybavení na krmení, sterilizátory vody, zařízení na čištění vody, dezinfekční přístroje, světla pro batolata, kojence a děti, autosedačky, kočárky, dětské kočárky, dětské kočárky typu golfové hole, kolečkové vozíky, přepravníky a motokáry, dětská chodítka, kočárky obsahující přenosnou postýlku, kryty proti dešti na kočárky, transportéry a buginy, postroje pro použití s kočárky, tříkolkami, jízdními koly, posedačky, bezpečnostními zařízeními vozidel pro děti, papír, lepenku, tiskoviny, materiál pro knižní vazby, fotografie, papírenské zboží, lepidla pro papírenské nebo domácí účely, materiál pro umělce, malířské

štetce, psací stroje a kancelářské potřeby (s výjimkou nábytku), učební a vyučovací pomůcky (s výjimkou přístrojů), plastové obaly, typy tiskařské, štočky tiskařské, potřeby pro knižní vazbu, fotky, papírenské výrobky, domácí a papírenská lepidla, papírové výrobky pro domácnost a pro sanitární použití, jako jsou kuchyňské a koupelnové ručníky, kuchyňské role, ubrousky, kapesníky, toaletní papír, papírové ubrousky, papírové ručníky, tištěné publikace, časopisy, brožury, letáky, papírnické výrobky, jednorázové pleny vyrobené z papíru a/nebo buničiny, tištěné návody, tištěné návody vztahující se k rodičovství a novorozencům, balíčky obsahující tiskárenské výrobky vztahující se k novorozencům a poradenství k rodičovství, prospekty, letáky vztahující se k novorozencům a poradenství k rodičovství, knihy s aktivitami, omalovánky, knihy pro batolata, kojenče a děti, pracovní sešity s nálepkami, nálepky, alba na fotografie, kalendáře, diáře, diáře vztahující se k rozvoji dětí, plánovače (tištěné) vztahující se k batolatům a kojencům, porodní diáře (tiskárenské výrobky), tašky vyrobené z kůže, tašky vyrobené z imitace kůže, postroje pro děti, tašky na nošení dětí, tašky na nošení dětí na těle, židle, stoly, podložky do ohrádek pro kojenče, truhly na hračky, mobilní dekorativní předměty, polštáře, psací stoly, nábytek do ložnice, nekovové kroužky na klíče, toaletní zrcátka, ozdobné pohyblivé předměty vydávající zvuky, zpravidla zvonečky nebo tyčinky, vysoké židle pro děti, kolébky, dětské kolébky, dětské houpací sedačky, postýlky, postýlky pro použití dětmi a kojenci, dětské postýlky, postýlky s ohrádkou, bezpečnostní dětské postýlky, cestovní dětské postýlky, lůžkoviny pro dětské postýlky (jiné než ložní prádlo), spací pytle, nastavitelné bezpečnostní zábrany do dveří, nastavitelné bezpečnostní zábrany ke schodům, podpůrné podušky na bezpečnostní autosedačky pro děti, přebalovací podložky, kartáče a hřebeny, šálky, misky, talíře, čajové soupravy, přenosné krabice na jídlo, plastové šálky, plastové misky, plastové talíře, pohárky, lahve s otvorem na pití, nádoby na potraviny, kalíšky na vejce, tepelně izolované nádoby na potraviny, tepelně izolované lahve, tepelně izolované nádoby na nápoje, mísy (míchací misky), nádoby do mikrovlnných trub, dětské vaničky, mixéry na přípravu potravin (neelektrické), sedačky do vany pro batolata, nočníky a toaletní nočníky, kartáče na čištění lahví, textilní rukavice na čištění, zubní kartáčky, držáky na zubní kartáčky, kartáče na vlasy, kartáčky na nehty, textilie na výrobu oděvů, peřiny, prostírání z látky, povlečení, povlečení na peřiny, povlečení na polštáře, koupelnový textil, nebesa na postel, záclony, příkrývky a pokrývky, ložní příkrývky a pokrývky vyrobené z bavlny, ložní příkrývky a pokrývky vyrobené z vlny, ložní příkrývky a pokrývky vyrobené z umělých vláken, příkrývky a pokrývky pro kojenče, příkrývky a pokrývky pro dětské postýlky, cestovní příkrývky a pokrývky na klín, dětské příkrývky a pokrývky, cestovní příkrývky a pokrývky, osušky, ručníky, oblečení, boty, kloboučnické zboží, zíněnky na cvičení, hry a hračky, potřeby pro gymnastiku a sport, dětské hračky, vycpané zvířecí hračky, plyšové hračky, balóny, nádoby na pečení a vaření na hraní, hračky do vany, sedací vaky, sněhové koule, hudební skřínky na hraní, panenky, domečky pro panenky, nábytek pro panenky, oblečky pro panenky, vzdělávací hračky, módní doplňky, klenoty, hodinářské zboží, chronometrické zboží, papírové zboží, tiskárenské zboží, kožené zboží, zavazadla, tašky, cestovní zboží, výrobky pro přenášení a přepravu batolat, kojenců a dětí, nábytek, bytové zařízení, textilie, koberecové zboží, koberečky, hry, hračky, zboží na hraní, věci na hraní, sportovní potřeby, potraviny a nápoje a jiné zboží pro lidskou a zvířecí potřebu ve formě jako jsou slad, ječmen, fazole, bobule, čerstvé ovoce, nápoje pro domácí zvířata, krmiva pro ptáky, otruby, drcené otruby pro zvířecí potřebu, užitková zvířata, květinové cibule, keře, obilná zrna, kaštaný, kořeny čekanky, čekanka [salát], vánoční stromky, citrusové ovoce, kakaové boby, kokosové skořápky, kokosy, okurky, sušenky pro psy, květiny, ovoce, čerstvé zahradní bylinky, čerstvé zrní [obilniny], hrozny, pórky, citróny, čočka, hlávkový salát, kukuřice, slad pro vaření piva a destilaci, houby, oves, olejnatá pokrutina, olivy, cibule, čerstvá zelenina, pomeranče, semena rostlin, rostliny, rostliny sušené pro dekoraci, brambory, čerstvá drůbež, rebarbora, rýže, sazenice, sezam, špenát, cukrová třtina, pšenice, pšeničné klíčky pro zvířecí spotřebu, věnce z přírodních květů, potrava pro zvířata, podestýlky a stelivo pro zvířata, výživa pro domácí zvířata, jedlé pochoutky ke žvýkání pro zvířata, sépiové kosti, čerstvé ořechy, nealkoholické nápoje, perlivá voda, pivo, ležák, porter, ochucené pivo, stout, piva obohacená minerály, kvas, nízkoalkoholické pivo, nealkoholické cidery, nealkoholická vína, nealkoholické aperitivy, nápoje obsahující vitaminy, nápoje obsahující přidané minerály, nápoje obsahující přidané stopové prvky, nápoje obohacené přidanými minerály, nápoje obohacené přidanými stopovými prvky, nápoje obohacené přidanými vitaminy, syrovátkové nápoje, nealkoholické koktejly, energetické nápoje, energetické nápoje obsahující kofein, ochucené syčené nápoje, ovocné džusy, nápoje z guarany, nápoje na bázi medu, izotonické nápoje, iontové nápoje, hypertonické a

hypotonické nápoje (pro použití a/nebo dle požadavků sportovců), nápoje pro sportovce, nealkoholické nápoje bezsladové, náhražka mléka, stolní vody, rajčatová šťáva (nápoj), zeleninové šťávy, vody, šumivé (šerbet) tablety a šumivé prášky do nápojů, ovocné nebo zeleninové koktejly (nealkoholické ovocné nápoje), sladové nápoje, sladové pivo, alkoholické nápoje, alkoholické nápoje obsahující ovoce, alkoholické esence, alkoholové extrakty, anýz [likér], anýzovka [likér], aperitivy, arak, hořké likéry, brandy, cachaca, calvados, krémové likéry, cider, koktejly, curaçao, digestiva (likéry a pálenky), destilované nápoje, výtažky z ovoce, alkoholické, gin, grappa, medovina, griotka, likéry, neera [alkoholický nápoj na bázi cukrové třtiny], mentolové likéry, perry, matolinové víno, předmíchané alkoholické nápoje jiné než na bázi piva, lihovina z rýže, rum, saké, lihoviny [nápoje], tequila, vodka, whisky, víno, alkoholické energetické nápoje, alkoholické punče, míchaná whisky, bourbon whisky, pálenka z jablek, syčené alkoholické nápoje, destilované nápoje a lihoviny, ochucené lihoviny, pálenka z vína nebo z matoliny, likéry obsahující smetanu, nízkoalkoholické nápoje, nízkoalkoholická vína, sladová whisky, svařená vína, portské, griotka, likéry, punč, sangria, schnapps, sherry, šumivá vína, silný destilovaný alkoholický nápoj z agáve, vermut, části a součásti pro všechny výše uvedené zboží, služby zákaznického věrnostního programu zaměřené na odměny ve formě zlevněných dopravních služeb, maloobchodní služby, jmenovitě správa slevového programu, který účastníkům umožňuje získávat slevy na dopravní služby prostřednictvím využívání členského slevového programu; (39) doprava, balení a skladování zboží, organizování cest, spěšné přepravní služby; (42) počítačové ukládání dat, elektronické ukládání dat, navrhování systémů pro ukládání dat, vývoj systémů pro ukládání dat, poradenství v oblasti počítačového hardwaru a softwaru, informace vztahující se k počítačovému hardwaru nebo softwaru poskytované on-line z globální počítačové sítě nebo internetu, tvorba a údržba webových stránek zaměřených na technologii, která umožňuje uživatelům přístup k uloženým datům, obrázkům, audio, video a dokumentům, hosting webových stránek pro druhé zaměřených na technologii, která umožňuje uživatelům přístup k uloženým datům, obrázkům, audio, video a dokumentům, poskytování vyhledávačů pro získávání dat prostřednictvím komunikačních sítí, tvorba indexů informací, stránek a jiných zdrojů dostupných v globálních počítačových sítích na bázi počítačové sítě pro druhé, služby poskytovatele aplikačních služeb (ASP) zaměřené na počítačový software umožňující nahrávání, zveřejňování, předvádění, zobrazování, sdílení nebo jiné poskytování elektronických médií nebo informací přes internet nebo jiné komunikační sítě, služby poskytovatele aplikačních služeb (ASP) zaměřené na software pro vytváření, stahování, přenos, příjem, editování, extrakci, kódování, dekódování, zobrazování, prohlížení, ukládání a organizování textu, grafiky, obrázků, audio souborů, video souborů, elektronických her a elektronických publikací, služby poskytovatele aplikačních služeb (ASP) zaměřené na software pro použití v souvislosti s on-line hudebními zředěnými službami, informační, poradenské a konzultační služby vztahující se ke všemu výše uvedenému, ukládání elektronických dat, textu, obrázků, audia a videa.

(590) Barevná  
 (730) Amazon Europe Core S.à r.l., 5, Rue Plaetis, L-2338 Luxembourg, LU  
 (740) ZIVKO MIJATOVIC & PARTNERS s.r.o., Jugoslávských partyzánů  
 639/26, Praha 6, 16000

(210) **O-533572**  
 (220) 29.08.2016  
 (320) 29.08.2016  
 (511) 37, 39, 42  
 (540)

### AdMaS Smart City & Region

(510) (37) stavebnictví, opravy, instalace a montáž v oblasti stavebnictví, stavební dozor, technický dozor, inspekce stavebních projektů, stavební informace, informace o opravách, izolování staveb a budov, odstraňování odpadu (čištění), odvoz odpadu (úklid), služby v oblasti odpadového hospodářství (úklid); (39) informační služby v oblasti dopravy, poskytování informací v oblasti motorové dopravy, poskytování informací v oblasti železniční dopravy, poskytování informací v oblasti městské hromadné dopravy, poskytování informací v oblasti regionální dopravy, informační služby v oblasti stavu silnic, poradenství v oblasti dopravní infrastruktury, informační služby v oblasti dopravní infrastruktury, informační služby vztahující se k rychlosti dopravy, informační služby vztahující se k dopravním zácpám, počítačové informační služby v oblasti dopravy, poskytování údajů o způsobech přepravy, rozvody energií, rozvod vody, informační služby v oblasti rozvodu energií, informační

služby v oblasti rozvodu vody; (42) služby v oblasti realizace a dozoru staveb a rekonstrukcí, poradenství, výzkum a projektování v oblasti stavebnictví, poradenství, výzkum a projektování v oblasti technického projektování, vědecké a technologické služby a související výzkum a projektování, architektonické služby a poradenství, architektonické služby a poradenství v oblasti územního rozvoje a plánování, poradenství a architektonické služby v oblasti plánování objektů, služby projektování budov, služby technického projektování, analytické a výzkumné služby v oblasti stavebnictví, analytické a výzkumné služby v oblasti průmyslu, analytické a výzkumné služby v oblasti technického projektování, poradenství, výzkum a projektování v oblasti urbanistického plánování, poradenství, výzkum a projektování v oblasti plánování městské výstavby, poradenství, výzkum a projektování v oblasti využívání a úspor energie, poradenství, výzkum a projektování energetické účinnosti, poradenství, výzkum a projektování v oblasti dopravní infrastruktury, poradenství, výzkum a projektování v oblasti energetického managementu budov, poradenství, výzkum a projektování v oblasti ochrany a plánování v oblasti znečištění a ochrany životního prostředí, poradenství, výzkum a projektování v oblasti ochrany a plánování v oblasti bezpečnosti životního prostředí, poradenství, výzkum a projektování v oblasti ochrany a plánování v oblasti udržitelnosti životního prostředí, poradenství, výzkum a projektování v oblasti odpadového hospodářství, poradenství, výzkum a projektování v oblasti vodovodů a kanalizací, poradenství, výzkum a projektování v oblasti řízení dopravy, poradenství, výzkum a projektování v oblasti udržitelného rozvoje měst a obcí, poradenství, výzkum a projektování v oblasti informačních technologií, monitorování životního prostředí v místech zpracování odpadu, výzkum a analýzy v oblasti zpracování odpadu, studie technických projektů, stavební projekce, technický průzkum, vědecký výzkum, kontrola kvality, inženýrské služby, inženýrské expertizy a analýzy, software jako služba, počítačové programování, přenos dat nebo dokumentů a počítačových programů, tvorba software, navrhování a vývoj počítačového hardware a software, aktualizace a údržba počítačových programů, obnova počítačových dat, tvorba a správa webových stránek, průmyslový design, architektonický design, řízení projektů v oblasti stavebnictví, územního rozvoje a plánování a urbanistického plánování.

(730) **Vysoké učení technické v Brně**, Antonínská 548/1, Brno, 60190, CZ

(740) INVENTIA s.r.o., Ingrid Beránková Ambruzová LL.M., patentová zástupkyně, Na Bělidle 3, Praha 5, 15000

(210) **O-533580**

(220) 30.08.2016

(320) 30.08.2016

(511) 29, 30, 32, 33

(540)

### koldokol

(510) (29) konzervované, mražené, sušené a vařené ovoce a zelenina, želé, džemy, kompoty, jedlé oleje a tuky; (30) káva, čaj, kakao a kávové náhražky, zmrzlina, hořčice, ocet, omáčky (chuťové přísady), koření; (32) minerální vody, šumivé nápoje a jiné nápoje nealkoholické, nápoje a šťávy ovocné, sirupy a jiné přípravky k zhotovování nápojů; (33) alkoholické nápoje (s výjimkou pív).

(730) **Němcová Hana Bc.**, Krhov 108, Bojkovice, 68771, CZ

**Baránek Libor**, Krhov 108, Bojkovice, 68771, CZ

(740) Libor Baránek, Krhov 108, Bojkovice, 68771

(210) **O-533827**

(220) 08.09.2016

(320) 08.09.2016

(511) 7, 9, 16, 25, 35, 38, 41, 42, 45

(540)

### GENETIX.IT

(510) (7) 3d tiskárny, alternátory, armatury na parní kotle, asfaltování (stroje na), automatické ložní háky k námořním účelům, automatické manipulační stroje (manipulátory), balicí stroje, barvicí stroje, barvicí zařízení pro tiskařské stroje, beranidla (stroje), brány (zemědělství), broušící nářadí hran lyží, elektrické, brusky (stroje), brusné kotouče (části strojů), brzdová obložení, s výjimkou brzdových obložení pro vozidla, brzdy (díly), nikoliv pro motorová vozidla, bubny (části strojů), bubny (části tiskařských lisů), bubny pro vyšívací stroje, cívky (části strojů), cívky pro tkačské stavy, čerpadla (části strojů), motorů a hnacích strojů, čerpadla (stroje), čerpadla na pivo, čerpadla na stlačený vzduch, čerpadla pro vytápění zařízení, čisticí stroje silniční (s vlastním pohonem), čisticí zařízení pro acetylen, čističky obilí, člunky (části strojů), dávkovače

(části strojů), dávkovače lepicí pásky (stroje), dělicí stroje, děrovačky, dezintegrátory, diamanty sklenářské (části strojů), dmychadla, dmychadla pro stlačování, odsávání a dopravu plynů, dojíací stroje, dokončovací stroje (finišery), domácí mlýnky, elektrické, dopravníky, drážkovače (příslušenství strojů), drtiče, drtiče (stroje) pro průmyslové účely, dřevoobráběcí stroje, důlní stroje, důlní vrtáky, dynamo, dynamo na jízdní kola, ejektory (proudová čerpadla), elektrická zařízení k ovládání záclon nebo rolet, elektrická zařízení na zatavování plastových obalů, elektrické lepicí pistole, elektrické leštičky na obuv, elektrické lisy na ovoce k použití v domácnosti, elektrické mixéry pro domácnost, elektrické motory (jiné než pro pozemní vozidla), elektrické nože, elektrické nůžky, elektrické otvírače dveří, elektrické otvíráky na konzervy, elektrické pily, elektrické stroje a přístroje na čištění, elektrické stroje a zařízení na šamponování koberců, elektrické svářečské zařízení, elektrickomechanické stroje na přípravu potravin, elektrody pro svářečské stroje, elektromechanické stroje pro chemický průmysl, elevátory (výtahy), eskalátory, pohyblivá schodiště, etiketovací stroje, extraktory (vyhazovače) důlní, filtrovací stroje, filtry (části strojů nebo motorů), filtry na čištění ochlazovacího vzduchu (pro motory), formy (části strojů), fotosázecí stroje, frézky (stroje), galvanizační stroje, generátory na výrobu elektřiny, glazovací stroje, hadice k vysavačům, hladicí lisy, hlavy válců pro motory, hnací motory, s výjimkou motorů pro pozemní vozidla, hnací řetězy, s výjimkou řetězů pro pozemní vozidla, hnětačí stroje, hoblovky, hořáky na řezání, plynové, hořáky řezací (stroje), hrabací stroje, hrábě pro hrabací stroje, hrmčičské kruhy (strojí), hřebenové zvedáky, hřídelové spojky (stroje), hydraulická ovládací zařízení pro stroje, motory a hnací stroje, hydraulické hnací stroje a motory, hydraulické turbíny, chladiče na motory a hnací stroje, chodníky (pohyblivé chodníky), inkubátory (umělé líhně), jeřáby (zdvíhací a zvedací zařízení), jeřáby otočné sloupové, kalibrovací stroje, kalolisy, karburátory, kardanové klouby, kartáče (části strojů), kartáče pro dynamo, kartáče pro vysavače, kartáče uhlíkové (elektr.), kartáče, elektricky poháněné (části strojů), katalytické konvertory, kazety na tiskařské matrice, kladiva (části strojů), kladiva elektrická, kladky, kladky (části strojů), klapky zpětné (části strojů), klece pro kulíčková ložiska, klikové hřídele, klikové skříně na stroje, motory a hnací stroje, kliky (části strojů), knihvazačská zařízení a stroje pro průmyslové účely, kola strojů, kolejnice (stroje na pokládání), kolovraty, kompresory do chladicích zařízení, kompresory vzduchové (zařízení garáží), kondenzační zařízení, kondenzátory parní (části strojů), konvertory do oceláren, kopyta obuvnická (části strojů), kotlové trubky (části strojů), kouřovody parních kotlů, kovací stroje, kovářské měchy, kráječe chleba (stroje), krajky (stroje na výrobu), kroužky mazací (části strojů), kuchyňské stroje, elektrické, kultivátory (stroje), kůže (stroje na zpracování), lapače a sběrače bláta (stroje), látací stroje, lepicí řemeny na řemenice, leštění (stroje a přístroje na), elektrické, letecké motory, lisovací stroje, lisovací stroje na odpad, lisy (stroje pro průmyslové účely), lisy na krmivo, lisy na víno, lodní motory, lodní vřatidlo se svislou osou, lopatky (části strojů), loupací stroje na kukuřici a zrno, ložiska, ložiska (části strojů), ložiska kulíčková, ložiska pro převodové hřídele, ložiskové čepy (části strojů), ložiskové skříně (části strojů), lžicové bagry, mandly, manipulační zařízení na nakládání a vykládání, máselnice, masové mlýnky (stroje), mazací čerpadla, maznice (staufferovy) části strojů, mechanizované zařízení na krmení hospodářských zvířat, měchy (součásti strojů), membrány pro čerpadla, měniče točivého momentu, jiné než pro pozemní vozidla, míchací stroje, míchací zařízení, míchačky na beton (stroje), mizdržící stroje, mlátičky, mlékárenské stroje, mlýnky na kávu, jiné než na ruční pohon, mlýnky na koření, s výjimkou mlýnků na ruční pohon, mlýnky pro domácnost, s výjimkou ručních, mlýnské kameny, mlýny (stroje), mostové jeřáby, motorové kultivátory, motory (jiné než pro pozemní vozidla), motory na stlačený vzduch, mycí linky na automobily, mycí stroje na kameninové nádobí, myčky lahví, mykací povlaky (části mykacích strojů), mykací stroje, nádrže expanzní (části strojů), nakládací rampy, napájecí zařízení pro parní kotle, nápoje (stroje na výrobu), elektromechanické, nápravy na stroje, nástroje (části strojů), nástrojové brusky (ostříčky), natěračské stroje, navijáky, navijáky (mechanické) pro pružné hadice, navijáky sítí (rybářské), navijací zařízení (mechanická), nosné konzoly pro stroje, nouzové generátory elektřiny, nože (části strojů), nože pro žací stroje, nožní pohony pro šicí stroje, nožní startéry pro motocykly, nůžky (stroje), nýtovací stroje, obilí (dmychadla nebo fukary na lisování, odsávání a dopravu), obilní mlýny (stroje), obráběcí stroje, obrabeče sena (stroje), obráběcí stroje, obrubovací - lemovací stroje, obtahovací brusky (ostříčky), odlévání tiskařských písmen (stroje pro), odmašťovací zařízení (stroje), odsávací stroje pro průmyslové účely, odstopkovačky (stroje), odstředivá čerpadla, odstředivé mlýny, odstředivé sušičky (nevyhříváné), odstředivky (stroje), odstředivky na smetanu nebo mléko, odvaděče kondenzátu, odvodňovací stroje, odvodušovače napájecí



vody, ohříváče vody (části strojů), ohýbací stroje, ojnice pro stroje, motory a hnací stroje, oplachovací stroje, otočné parní lisy na tkaniny (přenosné), otvírače dveří, hydraulické, otvírače dveří, pneumatické, otvírače oken, elektrické, otvírače oken, hydraulické, otvírače oken, pneumatické, ovládací kabely pro stroje, motory a hnací stroje, ovládací mechanismy pro stroje, motory a hnací stroje, ozubené převody, s výjimkou těch pro pozemní vozidla, pájecí (letovací) lampy, pájecí lampy na plyn, pákové buchary, palivové konvertory pro zážehové motory, parní čističí stroje, parní generátory, parní motory, parní/olejové separátory, pastování (elektrické stroje a přístroje na), pásy na dopravníky, pilové listy (části strojů), pily (stroje), pily stolové kotoučové (části strojů), pístní segmenty, pistole (nástroje používající výbušniny), písty (části strojů nebo motorů), písty pro motory, pivo (zařízení na stáčení) pod tlakem, pivovarnictví (stroje pro), plecí stroje, pletací stroje, pletačky, plnicí dmychadla, plnicí stroje, plničky lahví, pluhy, pluhy na odstraňování drnů, plunžrové písty, plynové svařovací hořáky, pneumatická kladiva, pneumatická ovládací zařízení pro stroje, motory a hnací stroje, pneumatické dopravníky, pneumatické potrubní dopravníky, pneumatické zvedáky, podavače papíru (tisk), podstavce strojů, pohonné mechanismy, jiné než pro pozemní vozidla, pohony do vznášedel, prací stroje, pračky uváděné do chodu vhozením mince, prach (čističí zařízení na odstraňování), prodejní automaty, prosivací stroje, prosivací zařízení, proudové motory, s výjimkou motorů pro pozemní vozidla, provzdušňovací čerpadla do akvárií, průbojníky pro děrovací stroje, průmyslové stroje na výrobu cigaret, pružiny (části strojů), přehříváče, převodová zařízení pro tkalcovské stavy, převodové hřídele (jiné než pro pozemní vozidla), převodové mechanismy, s výjimkou mechanismů pro pozemní vozidla, převodové skříně, jiné než pro pozemní vozidla, převody pro stroje, přístroje k sycení nápojů, přístroje k sycení vody, přívody do karburátoru, pudlovací stroje, radlice, rafinace ropy (stroje pro), ratinovací stroje, razičí stroje, redukční převody, jiné než pro pozemní vozidla, redukční ventily (části strojů), regulátory (části strojů), regulátory rychlosti pro stroje, motory a hnací stroje, regulátory tlaku (části strojů), roboti (stroje), rotační tiskové stroje (rotačky), rovnací stroje, rozprašovací stroje, rozprašovače odpadních vod, rozprašovače vůni nebo dezinfekčních prostředků (jako příslušenství k vysavačům), ruční elektrické vrtačky, ruční nástroje a nářadí (jiné než na ruční pohon), rudy (stroje na zpracování), rýhovače (pluhy), rytecké stroje, řemeny do motorů a hnacích strojů, řemeny do strojů, řemeny pro dynamo, řemeny pro výtahy, řemeny ventilátorů do motorů a hnacích strojů, řetěz k elevátoru (část stroje), řezací stroje, řezačky slámy, řezné čepele na řezačky slámy, sáčky do vysavače, samomazná ložiska, samoregulační palivová čerpadla, sáně pro pletací stroje, sázecí stroje (tiskárny), secí stroje, sekáče (strojní), sekačky na trávu, separátory, sešivací stroje (drátovky), silniční stavební stroje, silniční válce, síta (stroje nebo části strojů), síta na škváru (stroje), sklíčidla (části strojů), skříně (části strojů), slévárenské stroje, sněhové pluhy, soustruhy (obráběcí stroje), spojky, s výjimkou spojky pro pozemní vozidla, spojovací části (části strojů), spojiče paliva pro motory a hnací stroje, sprádací stroje, startéry pro motory a hnací stroje, statory (části strojů), stavy na pletené zboží, stereotypové stroje (pro tisk), stroje na výrobu minerální vody, stoly pro stroje, stroje k odstraňování odpadu, stroje na tažení usní, stroje na galvanické pokovování, stroje na montáž jízdních kol, stroje na nanášení jemné vrstvy barvy, stroje na odsávání vzduchu, stroje na opracování kamene, stroje na opracování skla, stroje na pečetení lahví, stroje na sbírání kotelního kamene pro parní kotle, stroje na splétání provazů, stroje na stlačený vzduch, stroje na stříhání zvířecí srsti, stroje na tažení kovů, stroje na uzavírání lahví, stroje na vázání snopů, stroje na výrobu asfaltu, stroje na výrobu cukru, stroje na výrobu másla, stroje na zemní práce, stroje na zpracování kovů, stroje na zpracování plastů, stroje pro papírnický průmysl, stroje pro svaření plynem, stroje pro vyplétání raket, strojová soukolí, strojové setrvačníky, strouhací stroje na zeleninu, strukové gummy (odsávačky) na dojící stroje, stříkací pistole na barvy, suporty (části strojů), šicí stroje, šlehače (elektrické), šlehače (elektrické) pro domácnost, tabák (stroje na zpracování), těstoviny (stroje na výrobu), textilní průmysl (stroje pro), těžební stroje na uhlí, tiskařské desky, tiskařské matrice, tiskařské stroje, tiskařské stroje pro tisk na plech, tiskařské válce do strojů, tkalcovské stavy, tlumiče motorů a strojů, třídící stroje pro průmysl, třídíčky obilí, turbíny, s výjimkou turbín pro pozemní vozidla, turbokompresory, tvarovací a modelovací stroje, typografické lisy, typografické stroje, ucpávky (části strojů), upínací zařízení strojního nářadí a nástrojů, upínače nožů (části strojů), uzenářské výrobky (stroje na výrobu), válce (písty do), válce do válcovacích stolic, válce pro motory a hnací stroje, válce pro stroje, válcovací tratě, valivá ložiska pro stroje, vázací stroje na seno, ventilátory do motorů a hnacích strojů, ventily (kohouty, části strojů, motorů a hnacích strojů), ventily (jako části strojů), větrné turbíny, vibrátory (stroje pro průmyslové účely), víka (části strojů),

vložky do filtračních zařízení, vodící zařízení (části strojů), volnoběžky, s výjimkou volnoběžek pro pozemní vozidla, voskové leštičky na parkety, elektrické, vrtací hlavy (části strojů), vrtací korunky (části strojů), vrtací stroje, vrtáková sklíčidla (části strojů), vrtná zařízení, včetně plouvocích, výdejní stroje pro tkalcovské stavy, vstříkovače, vulkanizační zařízení, výdejní stroje pro čerpací stanice, (palivová výdejní čerpadla), výfukové potrubí na motory, vyklepávací stroje, výměníky tepla (části strojů), vypouštěcí kohouty, vysavače, vysokotlaká čističí zařízení, vyťahovačky na hřebíky, elektrické, výtlačné ventily (části strojů), vývěvy (stroje), vzduchové chladiče, vzduchové pistole na vytlačování tmelů, zapalovací induktry, zapalovací svíčky do spalovacích motorů, zapalovací zařízení spalovacích motorů, záspustkové lisovací stroje, zařízení do motorů a strojů zabraňující znečišťování vzduchu, zařízení na centrální vysávání, zařízení na řezání elektrickým obloukem, zařízení na svaření elektrickým obloukem, zařízení pro ovládání výtahů, zařízení se vzduchovým polštářem k manipulaci s nákladem, zásobníky s mechanickým výsypem, zatavovací stroje pro průmyslové účely, závěsy (části strojů), závěsy motoru u jiných než pozemních vozidel, zavírače dveří elektrické, zavírače dveří, hydraulické, zavírače dveří, pneumatické, zavírače oken, elektrické, zavírače oken, hydraulické, zavírače oken, pneumatické, závitofezné stroje, závitofezy, zdvihací zařízení, zdvihadla pro vagóny, zdviže, zemědělská zařízení (jiná než poháněná ručně), zemědělské dopravníky, zemědělské stroje, zvedáky (stroje), žací a vázací stroje, žací mlátičky, židmací stroje do prádelny, žehlicí stroje, železnice (stroje na stavbu), žhavicí svíčky pro naftové motory; (9) 3d brýle, acidometry, acidometry pro baterie, aktinometry, akumulátorové skříně, akumulátory elektrické pro vozidla, akustické membrány, akustické trubice, zvukovody, alhidády (části měřičských přístrojů), ampérmetry, anemometry, větroměry, anodové baterie, anody, antény, antikatody, apertometry (optika), audiovizuální přijímače, audiovizuální přístroje a zařízení na výuku, automatická řízení pro vozidla, automaty hudební, hrací skříně uváděné do chodu vhozením mince, automaty na vydávání lístků a vstupenek, automobilové výstražné trojúhelníky, azbest štíty pro požárníky, azbestové oděvy na ochranu proti ohni, azbestové rukavice na ochranu před úrazem, azimut (nástroje na určování), bankomaty (atm), barometry, baterie na zapalování, betatrony (urychlovače částic), bezdrátové telefony, bezpečnostní pásy, s výjimkou pásů na sedadla aut a sportovní vybavení, bezpečnostní sítě (ochranné), bleskojistky, blesky do fotografických přístrojů, brýle (optika), brýle proti slunci, brýlová skla, brýlové obroučky, buzáčky, cd-romy, centrální procesorové jednotky (procesory), cívký (elektrické), cívký (fotografie), cívký indukční, tlumivky (impedance), clony (fotografické), clony proti radiaci pro průmyslové účely, cukroměry, sacharimetry, cyklotrony, čas (přístroje na zaznamenávání), čipové karty (karty s integrovaným obvodem), čipy integrovaných obvodů, čističe nosičů zvukových záznamů, čtecí zařízení (v televizi), čtecí zařízení (zpracování dat), čtečky čárového kódu, čtečky elektronických knih, dalekohledy, dálkoměry, dálkoměry, telemetry, dekompresní komory, dekorační magnety, demagnetizační zařízení na magnetické pásky, denzitometry, desky do akumulátorů, destilační přístroje laboratorní, destilační přístroje pro vědecké účely, detektory, detektory dýmu, detektory kovů k průmyslovým nebo vojenským účelům, detektory pravosti mincí, diagnostické přístroje jiné než k lékařským účelům, diazopositivy, difrakční zařízení (mikroskopie), digitální panely, diktovací stroje, diktafony, disková mechanika počítače, disky kompaktní (audio video), dna čipy, dopravní kužely, dopravní značení (světelné nebo mechanické), dozimetry, držáky na elektrické cívký, dvd přehrávače, dýchací masky (jiné než na umělé dýchání), dýchací přístroje pro plavání pod vodou, dýchací přístroje, s výjimkou přístrojů na umělé dýchání, dynamometry, elektrická měřicí zařízení, elektrická zařízení na dálkové ovládání průmyslových operací, elektrická zařízení na dálkové zapalování, elektrické adaptéry, elektrické dveřní zvonky, elektrické kabely, elektrické kolejnice na uchycení projektorů nebo reflektorů, elektrické kontakty, elektrické odpory, elektrické poplašné zvonky, elektrické tlumiče světla (reostaty), elektrické transformátory, elektrické vedení (materiály na), elektrické vodiče, elektrické výbojky (jiné než na osvětlení), elektrické vypínače, elektricky vyhřívané ponožky, elektrifikované ohrady, elektrodynamická zařízení na dálkové ovládání železničních uzlů, elektrodynamické přístroje na dálkové řízení signalizace, elektroluminiscenční diody (led), elektrolyzéry, elektromagnetické cívký, elektronická pera (vizuální zobrazovací jednotky), elektronická relé, elektronické diáře, elektronické etikety na zboží, elektronické kapesní překladače, elektronické obojky pro výcvik zvířat, elektronické oznamovací tabule, elektronické předřadníky, elektroniky, elektroniky (radio), epidiascopy, ergometry, exponované filmy, exponované kinofilm, fakturovací (účtovací) stroje, faxy, faxovací přístroje, figuríny pro testování nárazů, filtry pro dýchací masky, filtry ultrafialových paprsků pro fotografické účely, fotoaparáty, fotografické

filtry, fotografické zvětšovací přístroje, fotokomory, fotokopírovací stroje, fotolampy do temných komor, fotometry, fotovoltaiické články, fotočlánky, fyzika (přístroje a nástroje pro), galenitové krystaly (detektory), galvanické články, galvanometry, geodetické (zeměměřičské) nástroje, gps (navigační přístroje), gramofonová ramena přenosky, gramofonové desky, gramofonové jehly, gramofony, handsfree sady pro telefony, hasící deky, hasící přístroje, hasičská čerpadla, heliografické přístroje, hlasovací zařízení (stroje), hledáčky (fotografické), hodiny píchací, hologramy, hranoly (optika), hubice, trysky požárních hadic, hustoměry, hustoměry, hydroměry, hvězdářské dalekohledy, refraktory, chemické přístroje a zařízení, chrániče hlavy pro sport, chrániče úst pro sport, chrániče zubů, chromatografické přístroje pro laboratorní účely, chronografy, přístroje zaznamenávající čas, chůvičky, chytré brýle, chytré hodinky, chytré náramky (měřicí přístroje), chytré telefony (smartphony), identifikační karty (magnetické), identifikační obaly na elektrické dráty, identifikační vlákna na elektrické dráty, indikátory množství, indikátory rychlosti, indikátory výšky hladiny vody, indikátory ztrát elektrické energie, inklinometry, sklonoměry, svahoměry, inkubátory na kultivaci bakterií, integrované obvody, inventury (elektrotechnika), ionizační přístroje (ně na úpravu vzduchu nebo vody), jezdecké přilby, jiskrojemy, lapače jisker, joysticky používané s počítači, s výjimkou joysticků pro videohry, kalibrační kroužky, kalkulačky, kalkulačky kapesní, kalorimetry, kancelářské stroje na děrné štítky, katodové protikorozní přístroje, katody, kazety (fotografie), kazety na sklíčka pro mikroskopy, kazety na videohry, kinematografické přístroje, kmitoměry, měřiče frekvence, koaxiální kabely, kódované identifikační magnetické náramky, kódované magnetické karty, kódované odemykací karty, konektory elektrické, komparátory, kompas, komutace (elektrické přístroje na), komutátory, koncovky (elektrotechnika), kondenzátory (elektrické), konektory (akustické), konektory (elektrické), kontaktní čočky, korekční čočky (optika), kosmografické nástroje, kotvy (elektřina), krabice odbočné, odbočnice (elektrotechnika), krejčovské metry, kreslené filmy, krokoměry, kruhová logaritmická pravítka, kryty na elektrické zásuvky, kryty na chytré telefony, kukátka, průzory dveřní, kvašení, fermentace (laboratorní přístroje na), kyslík (zařízení na průtok), laboratorní kelímky, laboratorní nábytek speciální, laboratorní odstředivky, laboratorní podnosy, lasery, nikoliv pro lékařské účely, laterna magica, leštičky na pozitivy pro fotografie, letecké ochranné oděvy, lihoměry, alkoholometry, lodní přístroje a nástroje, logaritmická pravítka, lorňony (cvikry, skřípce), magnetická kódovací zařízení, magnetická média, magnetické disky, magnetické dráty, magnetické páskové jednotky pro počítače, magnetické pásky, magnetofony, magnetoskopy, videorekordéry, masky ochranné, matematické přístroje, měděný drát, izolovaný, megafony, mechanické značky, mechanismy pro zařízení fungující na žetony, membrány do vědeckých přístrojů, měniče disků (pro počítače), měniče elektrické, měřicí přístroje, měřicí přístroje, počítadla, měřiče vzdálenosti, tachometry pro vozidla, měřiče zrychlení, měřičský stůl (pomůcka pro zeměměřiče), měřidla, měřidla (truhlářství), měřidla hladiny benzínu, měřidla, měřítka, meteorologické balóny, meteorologické přístroje, metronomy, mikrofony, mikrometrická měřidla, mikrometrické šrouby pro optické přístroje, mikroprocesory, mikroskopy, mikrotomy, mincíře, přezmeny, váhy, mincové mechanismy, mincové mechanismy pro televizory, mlékoměry, laktometry, mlhové signály, s výjimkou výbušných, mobilní telefony, modemy, monitorovací náramky, přizpůsobené na tělo, monitorovací přístroje elektrické, monitory (počítačové programy), monitory (počítačové hardware), myš (počítačové příslušenství), nabíječky baterií, nabíječky elektronických cigaret, nádoby na mytí (fotografie), nádoby pro akumulátory, nahrané počítačové programy, nahrané programy operačních systémů, námořní hloubkoměry, námořní kompas, navigační přístroje, navigační přístroje pro vozidla (palubní počítače), neónové reklamní tabule, neprůstředné oděvy, neprůstředné vesty, nivelační přístroje, libely, vodováhy, nosiče zvukových nahrávek, nosní klipsy pro potápěče a plavce, notebooky (počítače), nouzové východy, požární schodiště nebo žebříky, obaly na přenosné počítače, objektivy (čočky) pro astrofotografii, objektivy, čočky (optika), objímky elektrických kabelů, odkapávače k fotografickým účelům, odměrné lžice, odrušovače (elektrotechnika), ohmmetry, ohnivzdorné oděvy, ochranná obuv proti úrazům, ozáření a ohni, ochranná zařízení proti rentgenovému záření, nikoliv pro lékařské účely, ochranné brýle pro sportovní účely, ochranné fólie přizpůsobené na počítačové obrazovky, ochranné helmy pro sportovce, ochranné náhleníky pro dělníky, ochranné oděvy proti úrazům, radiaci a ohni, ochranné plachty, ochranné rukavice, ochranné rukavice proti rtg záření pro průmyslové účely, ochranné sítě proti nehodám, oktanty, okuláry, olovnice, omezovače (elektrotechnika), opěrky zápěstí k práci s počítačem, optická vlákna, optické čočky, optické čtečky znaků, optické disky, optické kondenzory, optické nosiče dat, optické přístroje a nástroje,

optické sklo, oscilografy, osobní ochranné prostředky proti nehodám, otáčkoměry, ovoskopy (zařízení na prosvětlování vajec), ozonizátory, ozvučnice reproduktorů, ampliůnů, paměťové karty pro videoherní zařízení, panely na kontrolu elektrického proudu, panely, plátina (fotografie), parkovací hodiny, pásky na čištění nahrávacích hlav, pásky pro zvukové záznamy, pece laboratorní, periskopy, petriho misky, pipety, pišťalky na psy, pitotovy trubice, planimetry, pláště elektrických kabelů, plotry, plynoměry (měřicí přístroje), počítače, počítačová periferní zařízení, počítačové klávesnice, počítačové paměti, počítačové programy (s možností stažení), počítačové softwarové aplikace, ke stažení, počítačový hardware, počítačový interface, počítačadlo kuličkové, podložky pod myš, pojistkový drát, pojistky, jističe, pokladny registrační, polarimetry, police a regály na sušení fotografií, polovodiče, pomůcky na ochranu hlavy, poplašná zařízení, posuvná měřítka, potápěčské masky, potápěčské oděvy, potápěčské rukavice, pouzdra na brýle, pouzdra na chytré telefony, pouzdra na kontaktní čočky, požární hadice, požární hlásiče, signalizační zařízení, požární člny a lodi, požární metly, pracovní ochranné štíty na obličej, pravítka (měřicí nástroje), pravítka tesařská, prevence dopravních nehod (odrazové nášivky na oděvy), promítací plátina, promítací přístroje, promítací žárovky, diaprojektory, promítačky na diapozitivy, diaprojektory, protipožární sprinklerové systémy, průtokoměry, pružné disky, diskety, předsádkové čočky, přehrávače kazet, přehrávače kompaktních disků, přenosné přehrávače médií, přenosné stereo přehrávače, přepěťové pojistky, přerušovače, vypínače, přesné měřicí přístroje, přesné váhy, analytické váhy, přesýpací hodiny, přístroje a nástroje na vážení, přístroje a zařízení na astronomii, přístroje kontrolující teplotu, přístroje na dálkové ovládání, přístroje na interní komunikaci, přístroje na kontrolu kotlů, přístroje na kontrolu rychlosti pro vozidla, přístroje na měření hmotnosti, přístroje na měření tloušťky kůže, přístroje na nahrávání zvuku, přístroje na přenos zvuku, přístroje na reprodukci zvuku, přístroje na rozbor vzduchu, přístroje na testování plynů, přístroje na zpracování dat, přístroje pro indikaci teploty, publikace (elektronické) (s možností stažení), pyrometry, radarová zařízení, rádia, radiologické přístroje k průmyslovým účelům, radiotelefonní zařízení, radiotelegrafická zařízení, rádiové pagery, rámečky na diapozitivy, rámečky na digitální fotografie, rámovací přístroje na diapozitivy, rastry pro výrobu štočků, redukce (elektřina), reflexní bezpečnostní vesty, refraktometry, regulátory elektrické, regulátory napětí pro vozidla, regulátory osvětlení jeviště, regulátory otáček na gramofony, regulátory tepelné, rentgenové filmy, exponované, rentgenové lampy, nikoliv pro lékařské účely, rentgenové přístroje a zařízení, nikoliv pro lékařské účely, rentgenové přístroje, ne pro lékařské účely, rentgenové snímky, nikoliv pro lékařské účely, reostaty, reproduktory, ampliůny, respirátory na filtraci vzduchu, resuscitační panna (učební pomůcka), retorty, křivule, rozbor potravin (přístroje pro), rozhlasové přijímače do vozidel, rozvaděče, rozvodné panely (elektřina), rozvodné pulty (elektřina), rozvodné skříně (elektřina), rtuťové libely, rtuťové vodováhy, rychloměry (fotografie), rychloměry (lodní přístroje k měření rychlosti), řetízky k cvikrům, řezací přístroje na filmy, salinometry, satelitní navigační přístroje, satelity pro vědecké účely, sčítací stroje, sextanty, sférometry, signalizační bóje, signalizační lucerny, signalizační panely (světelné nebo mechanické), signalizační pišťalky, signalizační zařízení námořní, signalizační zvony, simulátory řízení a ovládání vozidel, sirény, skenery (zařízení na zpracování dat), skleněné odměrky, skříně na reproduktory, skříně rozvaděče (elektřina), sledovací přístroje, sluchátka, sluneční brýle, software pro počítačové hry, solární baterie, solární panely na výrobu elektřiny, solenoidové ventily (elektromagnetické spínače), sonary, sondážní lana, sondážní plomby, sondážní přístroje a zařízení, sondy pro vědecké účely, sonometry, zvukoměry, speciální oděvy pro laboratoře, speciální pouzdra na fotografické aparáty a přístroje, spektrografy, spektroskopy, spínače, spínače časové (automatické), s výjimkou těchto pro hodinářství, spojky elektrického vedení, konektory, spojovací skříňky, svorkovnice (elektrotechnika), spouště uzávěrek (fotografie jako obor), stahovatelné soubory s hudbou, stahovatelné vyzváněcí tóny pro mobilní telefony, startovací kabely na motory, stereoskopické přístroje, stereoskopy, stínítka (clony) proti oslnění, stojany na fotografické aparáty, stojany na křivule, stožáry na bezdrátové antény, stroboskopy, stroje na počítání a třídění peněz, sulfidometry, sušič přístroje na fotografie, svářečské přilby, světelná signalizace, blikáče, světelná značení, světelné bóje, majáky, světla (dopravní) signalizační zařízení, světlotiskové (planografické) přístroje, svorky drátů (elektřina), systémy k propojování baterií, šňůrky na mobilní telefony, šňůrky na skřípce, štíty fluorescenční, tablety (počítače), tachometry, tampóny do uší pro potápěče, tašky na počítače, taxametry, telefonní dráty, telefonní mikrofony, telefonní sluchátka, telefonní záznamníky, telefony, telefotografická zařízení, zařízení pro

obrazovou telegrafii, telegrafní dráty, telegrafy (přístroje), teleskopické držáky na selfie používané jako příslušenství k chytrým telefonům (ruční stativy), teleskopické zaměřovače na střelné zbraně, teleskopické zaměřovače pro dělostřelectvo, teleskopy, teletypy, dálkopisné přístroje, televizní přístroje, teodolity, teploměry, s výjimkou lékařských, termostaty pro dopravní prostředky, termoštítky, jiné než pro lékařské použití, tiskárny k počítačům, tkáčské lupy, tlačítka ke zvonkům, tlak v automobilových pneumatikách (automatické indikátory nízkého), tlakoměry (manometry) pro ventily, tlumivky (elektrína), inductory, tonerové kazety, bez náplně, pro tiskárny a kopírky, totalizátory, transformátory na zvyšování napětí, transpondéry, tranzistory (elektronické), trasírky, výtyčky, nivelační tyče, triody, trubičky kapilární, kapiláry, trubky hovorové, zvukovody (lodní), úhlooměry, protrakory (měřicí přístroje), ukazatele tlaku, tlakoměry, ukazovátka (světelná) (elektronická), urinometry, urychlovače částic, usb disky, usměrňovače, váhy, váhy (listové), vakuové manometry, variometry, vazební členy (zařízení na zpracování dat), vedení (elektrína), vedení elektrické, elektroinstalační potrubí, větrné rukávky na ukazování směru větru, video obrazovky, videochůvičky, videokamery, videokazety, videotelefony, virgule, proutky pro proutkaře, viskozimetry, vlhkoměry, hygrometry, vlnoměry, vodící šablony, přípravky (nástroje na měření), vodováhy, libely, voltmetry, vory záchranné, výrobky oční optiky, vysílací zařízení, vysílačky (telekomunikace), vysílače elektronických signálů, vysílačky (osobní vysílačky), vysokofrekvenční přístroje, výstražná zařízení proti krádeži, výstražné pišťalky, výškoměry, vyučovací zařízení, vzduchoměry, wafery pro integrované obvody, zabezpečovací zařízení proti krádeži, elektrická, záchranné kapsle pro případ přírodní katastrofy, záchranné přístroje a vybavení, záchranné vesty, zámky (elektrické), zařízení na kontrolu frankování, zařízení na měření tlaku, tlakoměry, zařízení na stříhání filmů, zařízení na výměnu gramofonových jehel, zařízení na zaznamenání vzdálenosti, zařízení obsahující okuláry, zásuvky, zástrčky a ostatní elektrické spojky, závaží, závitníkové kalibry, zeměměřičské přístroje a nástroje, zeměměřičské řetězy, zesilovací elektronky, zesilovače, zkoušení materiálu (stroje a zařízení na), zkumavky, zkušební přístroje, ne pro lékařské účely, značení (světelná nebo mechanická), značkovací délky (krejčovské pomůcky), zrcadla (optika), zrcadla pro kontrolu práce, zvětšovací skla (optické výrobky), zvonky (poplašné zařízení), zvuková poplašná zařízení, žárovky pro fotoblesk, železniční doprava (bezpečnostní zařízení pro); (16) adresovací stroje, adresové štítky do adresovacích strojů, akvarely, architektonické modely, archy papíru, aritmetické tabulky, atlasy, automatické tužky (krajóny), balicí materiály (vycpávky, výplně) z papíru nebo lepenky, balicí papír, bankovky, barvicí pásy do psacích strojů, biologické vzorky pro použití v mikroskopii (učební pomůcky), blahopřání, blány (rozmnožovací), bloky (papírnické výrobky), bublinková fólie (plast) k balení a obalování, cívky na barvicí pásy (pro psací stroje), časopisy (periodika), čínská tuš, číslice (tiskařské typy), číslovačky, dávkovače lepící pásy (kancelářské potřeby), diagramy, držáky na křídla, držáky stránek, elektrická nebo neelektrická ořezávká na tužky, elektrické nebo neelektrické ořezávké strojky na tužky, etikety, kromě textilních, falce (papírové pásy pro vlepování příloh v knihařství), figurky (sošky) z papírové hmoty, filtrační materiály z papíru, fólie viskózní na balení, fólie z regenerované celulózy (celofán) na balení, formy na modelovací hlíny (umělecké materiály), fotografie (tištěné), frankovací stroje pro kancelářské použití, galvanotypy (polygrafie), glóbusy, grafické reprodukcce, grafické znaky na kopírování, gumičky do kanceláří, gummy na gumování, hektografy, histologické sekce jako učební pomůcky, houbičky navlhčovací (kancelářské potřeby), hroty psacích per, hudební blahopřání, chrániče prstů (kancelářské potřeby), chromolitografy (polygrafie), inkoust korekční (heliografie), inkoustové kameny (zásobníky inkoustu užívané v čínském umění, kde je smíchán suchý inkoust s vodou), inkousty, jehly na leptání, kalendáře, kancelářské děrovačky, kancelářské desky, kancelářské potřeby (kromě nábytku), kancelářské sponky, kancelářské stroje na zalepování obálek, kancelářské zatavovací stroje, kartón, kartotéční listky, karty, katalogy, klávesy psacích strojů, knihařské tkaniny, knihařský materiál, knihy, knihy k nalepování výstřížků (alba), knížky (brožované), knižní vazby, komiksy, kopírky, korekční pásy (kancelářské potřeby), krabice na klobouky z lepenky, krabičky s barvami (školní potřeby), krejčovské stříhy, kresby, výkresy, kružítko, křída krejčovská, křída na psaní, křída ve spreji, křívítka, laminovačky na dokumenty pro použití v kanceláři, lepenka dřevitá (papírenské výrobky), lepenkové nebo papírové krabice, lepenkové roury, lepící páska (papírnické výrobky), lepící pásy pro kancelářské účely a použití v domácnosti, lepidla pro kancelářské účely nebo pro použití v domácnosti, lepty, letáky, listky, litografická křída, litografické kameny, malby (obrazy) zarámované či nezarámované, malířské nádoby, malířské stojany, malířské válečky pro domácnost,

manuály, manžety na upevnění psacích potřeb, mastek (krejčovská křída), materiály na kreslení, materiály na modelování, materiály na pečeti, metalizovaný papír, misky na vodové barvy, modelovací hlína, modelovací pasty, modelovací vosky, kromě dentálních, mramorovací hřebeny (potřeby pro umělce), nálepky (jako kancelářské potřeby), násadky na pera, navlhčovače pro lepící povrchy (kancelářské potřeby), nitě knihařské, noviny, nože na papír (kancelářské potřeby), obálky (papírnické výrobky), obalové materiály ze škrobu, obaly (papírnické výrobky), obaly na lahve z lepenky nebo papíru, obrazy, obrázky, fotografie, olejotisky, opěradla na ruce pro malíře, oznámení (papírenské výrobky), paletizační roztahovací plastové fólie, palety pro malíře, pantografy (rýsovací, kreslicí pomůcky), papír, papír do registračních přístrojů, papír filtrační, papír na elektrodiagramy, papír na kopírování, papír na psaní, papír na radiogramy, papír na vytvoření zásuvek (parfémovaný nebo ne), papír uhlový (kopírovací), papír xuan (pro čínskou malbu a kaligrafii), papírenské výrobky, papírová hmota (papírová drť), papírové bryndáčky, papírové filtry na kávu, papírové kapsle, papírové maše, papírové nebo plastové absorbční fólie na balení potravin, papírové nebo plastové listy na kontrolu vlhkosti při balení potravin, papírové nebo plastové sáčky na odpad, papírové obaly na květináče, papírové obaly na smetanu, papírové odličovací ubrousky, papírové pásky a karty na zaznamenání počítačových programů, papírové pečeti, papírové podložky, papírové podtácky, papírové ručníky, papírové ručníky na obličej, papírové stuhly, papírové tašky, sáčky, papírové ubrusy, papírovina, pásy barvicí do tiskáren k počítačům, pásy doutníkové, pastelky, pazouvací plátno, pečeti vosk, pera (kancelářské potřeby), pera ocelová, pera plnicí, perforované karty do žekárových strojů, pergamenový papír, periodika, písátka k psaní na břidlici, písmena ocelová, plakáty, plány, nákresy (modrotisky), plastové fólie na obalování, plasty na modelování, plátina malířská, plátina pogumovaná (papírnické výrobky), plátno knihařské, podložky na pera (utěráky), podložky na psací stůl, podložky na stůl papírové, podnosy na třídění a počítání peněz, podtácky pod pivní sklenice, pohlednice, polymerová modelovací hmota, portréty, pořadače (šanon) na dokumenty, pořadače volných listů, poštovní známky, poukazy, poutače z papíru nebo z lepenky, pouzdra na pasy, pouzdra na pera, pouzdra na psací potřeby (papírmictví), pouzdra na razítka, pouzdra na šablony, praporečky (papírové), pravoúhlé příloženky, propisky, kuličková pera, propisovací papír (kancelářské potřeby), prospekty, průsvitky (papírnické výrobky), přenosné tiskařské soupravy (kancelářské potřeby), připínáčky, přístroje a stroje na vázání knih (kancelářské zařízení), přístroje na paspartování fotografií, přístroje na potisk kreditních karet (neelektrické), psací podložky s klipsem, psací potřeby, psací soupravy (sada psacích potřeb), psací stroje, rámy sazečské, razítka, razítka s adresou, razítkovací polštářky, ročenky, rozmnožovací blány do cyklostylů, rozmnožovací blány do kopírovacích strojů, rozmnožovací přístroje a stroje, ruční etiketovací přístroje, růžence, rýsovací jehly, rýsovací nástroje, rýsovací pera, rýsovací pravítka, rýsovací prkna, rýsovací příloženky, rýsovací soupravy (soupravy na kreslení), rytecké desky, rytiny, rýžový papír, sáčky jako obaly (z papíru nebo umělých hmot), sáčky na úpravu jídla v mikrovlnné troubě, savý papír, piják, sazebnice (polygrafie), sázítka, sběratelské karty jiné než hrací, sešity, sešivací sponky, sešivačky (kancelářské stroje), seznamy (rejstříky), skartovače na papír k použití v kanceláři, skládače papíru, skříňky na kancelářské potřeby, sponky na papír, spony a pásy na bankovky, spony na pera, stíratka na tabule, stohovatelné zásuvky na psací stoly, stojany na dokumenty (kancelářské potřeby), stojany na fotografie, stojany na pera a tužky, stojany na razítka, stojany na tužky, stolní papírové ubrousky, stolní prostírání z papíru, suché obtisky, svítící papír, šablony (papírnické výrobky), šablony na mazání, šekové knížky (obaly na), školní potřeby, škrobová lepidla pro domácnost a kancelářské účely, špičky psacích per ze zlata, štetce, štetce na psaní, tabule reklamní z papíru nebo lepenky, tabulky (ke psaní), tekuté korektory (kancelářské potřeby), těžítko na papír, tiskařské potahy, kromě textilních, tiskařské sazebnice, tiskařské štočky, tiskařské typy (písmena a číslice), tiskopisy, tiskoviny, tisky (rytiny), tištěné jízdní řády, tištěné publikace, toaletní papír, třetí tuš, tuhy do tužek, tužky, učební a výukové pomůcky s výjimkou přístrojů, účetní knihy, uhly na kreslení, úchytky na kartotéční listky, ukazovátko neelektrická, umělecké litografie, válce do psacích strojů, vinětovací strojky, voskovaný papír, výplně z papíru nebo lepenky, výrobky pro kancelářské mazání, výšivkové vzory (šablony), vyškrabávací nožičky pro kancelářské účely, vývěsní tabule z papíru nebo lepenky, vyzina (rybí kliš) pro kancelářské účely a pro domácnost, vzory na kopírování, záložky do knih, zápisníky (notesy), zarážky na knihy, zeměpisné mapy, zinkografické štočky, značkovací křída, zpěvníky, zvýrazňovače; (25) alby (kněžská roucha), barety, boa (ozdoby na krk), bundy, bundy prošívané, cvičební oděvy, cylindry, čapky (přiléhavé), čelenky (oděvy), čepce s

podbradníkem, čepice (pokrývka hlavy), čepice se štítkem, dámské nátělníky (živůtky), domácí obuv, dřeváky, espadrilly (boty s provázkovou podešví), fotbalová obuv, gabardénové pláště (oděvy), galoše, holínky vysoké, chrániče uší (proti chladu, jako pokrývka hlavy), kalhotky, kalhotky dětské (oděvy), kamaše, kapesníčky do vrchní kapsy saka, kapuce, kloboukové konstrukce, klobouky (papírové) oděvy, kombiné (spodní prádlo), kombinézy (montérky), kombinézy (oděvy), kombinézy pro vodní lyžování, konfekce, korzety, korzety (prádlo), kostýmy, obleky, košile, košile s krátkým rukávem, košilová sedla, kotničkové boty, koupací čepice, koupací pantofle, kování na obuv, kožešinové štoly, kožešiny (oděvy), krátké jezdecké kalhoty, kravaty, legíny (kalhoty), livreje, lyžařské rukavice, manipuly (části mešních rouch), mantily, manžety, masky na spaní, maskární kostýmy, mešní roucha, ornáty, mitry (pokrývka hlavy), nánožníky (ne elektricky vyhřívané), náprsenky (části košile), návleky na nohy, obuv, obuv gymnastická, obuv lyžařská, obuv plážová, oděvy, oděvy plážové, oděvy pro cyklisty, oděvy pro motoristy, oděvy z kůže, oděvy z napodobeniny kůže, okolky pro obuv, opasky, opasky na peníze (oděvy), palčáky, pánské boxerky, pánské spodní prádlo, papírové oděvy, parky (bundy s kapucí), pásy na nohavice kalhot, peleríny, pelisa (kožešinový přehoz), plastróny (nevázané kravaty), pláště koupací, plavky, plavky pánské, pletené oděvní výrobky, podpatky na obuv, podpažní potítka, podprsenky, podrážky k obuvi, podšívkový hotové konfekční (jako části oděvů), podvazky k ponožkám, podvazky na punčochy, pokrývka hlavy, ponča, ponožky, ponožky pohlcující pot, protiskluzné pomůcky na obuv, pulovry, punčocháče (punčochové kalhoty), punčochové zboží, punčochy, punčochy (absorbující pot), pytle na oděvy, pyžama, rukavice, rukávničky, rybářské vesty, saka, sandály, sandály koupací, sáří (oděv indických žen), sarongy, slintáčky (ne z papíru), snímatelné límce, soupravy do deště, spodní prádlo, spodní prádlo pohlcující pot, spodničky, sportovní dresy, sportovní kšilt (pokrývka hlavy), sportovní obuv, sportovní tílka, sprchovací čepice, stahovací pásy, sukně, svetry, svrchní oděvy, svrchníky (kabáty), svršky (na obuv), šály, šály (šátky na krk), šátky na krk, šátky na krk (šály), šátky, šály, šatové sukně, šerpy, šněrovací boty, šortky se sukní, špičky na obuv, špunty k fotbalové obuvi, tógy, trička, turbany, uniformy, válenky (zimní boty z plsti), vesty, výbavičky pro novorozence, zástěry, závoje (oblečení), zesílené paty u punčoch, župany; (35) administrativní služby, administrativní zpracování nákupních objednávek, aktualizace a údržba dat v počítačových databázích, aktualizace reklamních materiálů, analýzy nákladů, aranžování výkladů, asistence pro průmyslový nebo obchodní management, daňové příznání (příprava a vyhotovení), distribuce vzorků, dodavatelské služby pro třetí osoby (nákup výrobků a služeb pro jiné podniky), dražební služby, ekonomické prognózy, externí zajištění administrativního řízení podniků, fakturace, fotokopírovací služby, indexování webových stránek pro komerční nebo reklamní účely, komerční informace a rady pro spotřebitele (spotřebitelská poradna), konzultace v oblasti personálního managementu, maloobchodní nebo velkoobchodní služby pro farmaceutické, veterinární a sanitární přípravky a lékařské potřeby, management obchodních projektů pro stavební projekty, marketingové služby, modelingové služby pro reklamní účely nebo podporu prodeje, nábor zaměstnanců, návrhy reklamních materiálů, obchodní audity, obchodní informační kanceláře, obchodní konzultační služby, obchodní management hotelů, obchodní management pro poskytovatele služeb na volné noze, obchodní management pro sportovce, obchodní management umělecké činnosti, obchodní nebo podnikatelské informace, obchodní nebo podnikatelské informace (poskytování), obchodní nebo podnikatelský průzkum, obchodní ohodnocování, obchodní řízení refundačních programů pro druhé, obchodní správa licencí na výrobky a služby pro třetí osoby, obchodní zprostředkovatelské služby, odborné služby v oblasti podnikové efektivity, optimalizace provozu na webových stránkách, optimalizace vyhledávačů pro reklamní účely, organizace módních přehlídek k reklamním účelům, počítačová správa souborů, podávání daňových příznání, pomoc při řízení obchodní činnosti, poradenské služby v oblasti obchodního řízení, poradenství v oblasti organizace obchodních aktivit, poradenství v oblasti organizování a obchodního managementu, pořádání veletrhů pro obchodní a reklamní účely, poskytování komerčních a obchodních kontaktních informací, poskytování obchodního prostoru on-line pro nakupující a prodávající výrobků a služeb, poskytování obchodních informací prostřednictvím webových stránek, pracovní agentury, prezentace výrobků v komunikačních médiích pro účely maloobchodu, produkce (výroba) reklamních filmů, pronájem billboardů (reklamních ploch), pronájem fotokopírovacích strojů, pronájem kancelářských strojů a zařízení, pronájem prodejních automatů, pronájem prodejních stánků, pronájem reklamního času v komunikačních médiích, pronájem reklamních materiálů, pronájem reklamních ploch, propagace prodeje pro třetí osoby,

propagační činnost, reklama, průzkum trhu, průzkum trhu (studie), průzkum veřejného mínění, předvádění zboží, přepis sdělení (kancelářské práce), prepisovací služby, přímá poštovní reklama, příprava mezd a výplatních listin, psaní reklamních textů, psaní scénářů pro reklamní účely, psaní životopisů pro druhé, psychologické testování pro výběr zaměstnanců, reklama formou platby za kliknutí, reklama on-line v počítačové síti, reklamní agentury, relokační služby pro firmy, reprodukce dokumentů, rozhlasová reklama, sběr informací do počítačových databází, sestavování statistik, sestavování účetních výkazů, sjednávání a uzavírání obchodních transakcí pro třetí strany, služby agentury zaměřené na export a import, služby plánování schůzek (kancelářské práce), služby v oblasti grafické úpravy pro reklamní účely, služby v oblasti srovnávání cen, služby v oblasti upomínek ohledně schůzek (kancelářské práce), služby vztahů s veřejností (public relations), správa programů pro pravidelné cestující v letecké přepravě, správa zákaznických věrnostních programů, subdodatelské služby (obchodní asistence), systemizace informací do počítačových databází, šíření reklam, telemarketingové služby, televizní reklamy, těsnopis, stenografie, vedení podniků (poradenství), venkovní reklama, vydávání reklamních textů, vyhledávání dat v počítačových souborech (pro třetí osoby), vyhledávání sponzorů, výstavy pro obchodní nebo průmyslové účely, výstřížková služba (monitorování zpráv), zajištění předplatného periodického tisku pro třetí osoby, zajišťování předplatného telekomunikačních služeb (pro třetí osoby), zásilkové reklamní služby, zaznamenávání telefonních hovorů pro nedostupné předplatitele, zpracování textů; (38) bezdrátové vysílání, elektronická pošta, fóra (chatové místnosti) pro sociální síť, informace o telekomunikacích, komunikace prostřednictvím mobilních telefonů, komunikace prostřednictvím počítačových terminálů, komunikace prostřednictvím sítí optických vláken, posílání zpráv, poskytování online fór, poskytování přístupu k databázím, poskytování služeb v oblasti videokonference, poskytování telekomunikačních kanálů pro teleshoppingové služby, poskytování telekomunikačních připojení ke globální počítačové síti, poskytování uživatelského přístupu ke globální počítačové síti, pronájem času pro přístup ke globálním počítačovým sítím, pronájem faxů, pronájem zařízení pro zasílání zpráv, přenos digitálních souborů, přenos videa na objednávku, přenos zpráv a obrazových informací pomocí počítače, přenosy zpráv faxem, půjčování modemů, půjčování telefonů, půjčování telekomunikačních zařízení, radiová komunikace, rozhlasové vysílání, satelitní přenos, služby hlasové pošty, služby týkající se pagingu (rádio, telefon nebo jiné elektronické komunikační prostředky), směrovací a spojovací služby pro telekomunikace, streaming dat, telefonní služby a mobilní telefonní služby, telegrafická komunikace, telekomunikační služby týkající se elektronických informačních tabulí, telekonference (služby konferenčních hovorů), televizní vysílání, telexové služby, vysílání kabelové televize, zasílání blahopřání on-line, zasílání telegramů, zpravodajské agentury; (41) akademie (vzdělávání), cirkusy, dabing, diskotéky (služby), divadelní představení, druzera zvířat, elektronické publikování (dtp), filmová produkce, jiná než reklamní, filmová studia, fotografické zpravodajství, fotografování, fotografování na mikrofilm, gymnastický výcvik, hazardní hry, hudební produkce, informace o možnostech rekreace, informace o možnostech zábavy, informace o výchově a vzdělávání, internátní školy, kaligrafické služby, kluby zdraví (služby) (zdravotní a kondiční cvičení), korespondenční kurzy, koučink (školení), měření času na sportovních akcích, modeling pro umělce, náboženská výchova, nahrávací studia, nahrávání videopásků, noční kluby, organizace a pořádání koncertů, organizování a vedení konferencí, organizování a vedení kongresů, organizování a vedení osobních vzdělávacích fór, organizování a vedení seminářů, organizování a vedení sympozií, organizování kulturních nebo vzdělávacích výstav, organizování módních přehlídek pro účely zábavy, organizování plesů, organizování prohlídek s průvodcem, organizování představení (služby impresária), organizování sportovních soutěží, orchestry (služby poskytované), plánování zábavních večírků, poradenství při výběru povolání, pořádání a vedení kolokvií, pořádání loterií, pořádání soutěží (vzdělání nebo zábava), pořádání soutěží krásy, poskytování heren, poskytování muzejních prostor (předvádění, výstavy), poskytování online hudby, bez možnosti stažení, poskytování on-line videí, bez možnosti stažení, poskytování rekreačních zařízení, poskytování služeb týkajících se karaoke, poskytování výuky, praktický výcvik, profesní rekvalifikace, promítání filmů, pronájem audio nahrávek, pronájem divadelních dekorací, pronájem herního vybavení, pronájem rozhlasových a televizních přijímačů, pronájem sportovních hřišť, pronájem stadiónů, pronájem videorekordérů, pronajímání osvětlovacích zařízení pro divadla nebo televizní studia, pronajímání tenisových dvorců, provozování golfových hřišť, provozování kasin (hazardní hry), provozování online elektronických publikací bez možnosti stažení, provozování sportovních zařízení, překladatelské a tlumočnické

služby, psaní filmových scénářů, psaní scénářů pro jiné než reklamní účely, psaní textů (jiných než reklamních), půjčování audio zařízení, půjčování filmů, půjčování hraček, půjčování kinematografických zařízení, půjčování potápěčské výstroje, půjčování sportovní vybavení s výjimkou vozidel, půjčování videokamer, půjčování videopásek, realizace živých vystoupení, reportéřské služby, rezervace míst na zábavné akce, rozhlasová zábava, skládání písní, služby bavičů, služby diskžokejů, služby klubů (výchovné nebo zábavné), služby knihoven, služby osobního trenéra (fitness trénink), služby pojízdných knihoven, služby poskytované školami (vzdělávání), služby prodeje vstupenek (zábava), služby provozování online her z počítačové sítě, služby týkající se prázdninových táborů (zábava), služby v oblasti grafické úpravy pro jiné než reklamní účely, služby v oblasti skládání hudby, služby zábavních parků, služby zoologických zahrad, stříh videopásků, školení (pořádání a řízení), školky a dětské jesle, tělesná výchova, televizní zábava, tlumočení znakové řeči, tlumočnické služby, variétní představení, vedení hodin ve fitness centru, vydávání elektronických knih a časopisů online, vydávání knih, vydávání textů (jiných než reklamních), výroba rozhlasových a televizních programů, výroba titulků, výroba zábavních představení, výuka, zábavní služby, zkoušení, přezkoušení; (42) aktualizování softwaru, analýzy počítačových systémů, analýzy těžby ropných polí, architektonické poradenství, architektonické služby, bakteriologický výzkum, biologický výzkum, cloud computing, datová konverze počítačových programů a dat (nikoliv fyzická), design softwaru, digitalizace dokumentů (skenování), energetické audity, expertizy, externí poskytovatelé služeb v oblasti informačních technologií, fyzikální (výzkum), geodézie, geologický průzkum, geologický výzkum, grafický design, hodnocení kvality dřeva na stojato, hodnocení kvality vlny, hosting internetových stránek, chemické analýzy, chemický výzkum, instalace počítačového softwaru, interiérová výzdoba, inženýrské služby, kalibrování (měření), kartografické služby, klinické zkoušky, kontrola kvality, kontrola ropných vrtů, kontrola způsobilosti vozidel k účasti na silničním provozu (inspekce), konzultace v oblasti počítačového softwaru, konzultace v oblasti úspor energie, konzultace zaměřené na počítačovou bezpečnost, konzultační služby v oblasti informačních technologií (it), kopírování počítačových programů, meteorologické předpovědi, módní návrhářství, monitorování počítačových systémů na dálku, navrhování (průmyslový design), navrhování obalů, obalový design, navrhování počítačových systémů, obnova počítačových dat (regenerace), ověřování pravosti uměleckých děl, plánování městské výstavby, počítačové programování, podmořský výzkum, poradenství v oblasti designu webových stránek, poradenství v oblasti navrhování a vývoje počítačového hardwaru, poradenství v oblasti počítačových technologií, poradenství v oblasti telekomunikačních technologií, poskytování informací o počítačových technologiích a programování prostřednictvím webových stránek, poskytování vědeckých informací, poradenství a konzultací ve vztahu ke karbonovým offsetům, poskytování vyhledávačů pro internet, projektování (stavební), pronájem počítačového serveru (serverhosting), pronájem počítačového softwaru, pronájem webových serverů, pronájem zařízení na zpracování dat, průmyslový design, průzkum ropných polí, převod dat nebo dokumentů z fyzických nosičů na elektronické nosiče, ropný průzkum, rozbor písma (grafologie), rozbor vody, služby v oblasti chemie, služby v oblasti ochrany proti počítačovým virům, software jako služba (saas), studie technických projektů, technické psaní, technický průzkum, technologické poradenství, tvorba a údržba webových stránek pro třetí osoby, údržba softwaru, uchovávání dat v elektronické podobě, vědecké služby laboratoří, vědecký výzkum, vytváření umělého deště, vývoj a výzkum pro třetí osoby, výzkum v oblasti kosmetiky, výzkum v oblasti ochrany životního prostředí, výzkum v oboru strojírenství, zálohování dat mimo vlastní prostor, zkoušky materiálů; (45) arbitrážní služby, balzamovací služby, detektivní služby, dohledávání odcizeného majetku, doprovod do společnosti, duchovní poradenství, genealogický výzkum, hašení požárů, hlídání dětí, hlídání domů v době nepřítomnosti majitelů, horoskopy (sestavování), kontrola továren z bezpečnostních důvodů, kontrola zavazadel pro bezpečnostní účely, konzultace týkající se zvěrokruhu, kremace, zpopelňování, monitorování bezpečnostních a poplašných zařízení, názvy domén (registrace) právní služby, noční hlídací služba, opatrování domácích zvířat, organizace náboženských setkání, osobní ochrana, otevírání bezpečnostních zámků, pátrání po nezvěstných osobách, plánování a zajišťování svatebních obřadů, počítačový software (poskytování licencí) právní služby, pohřební služba, pohřební služby, poradenství v oblasti bezpečnosti, poradenství v oblasti duševního vlastnictví, právní výzkum, právnické (komerční služby), pronájem bezpečnostních schránek, pronájem hasičicích přístrojů, pronájem požárních hlásičů, příprava právních dokumentů, psaní soukromých dopisů, půjčování obleků a večerních šatů, půjčování oděvů, seznamovací služby,

sledování práv duševního vlastnictví pro účely právního poradenství, služby adopčních agentur, služby ostrahy, služby sociálních sítí online, služby v oblasti mimosoudního řešení sporů, služby věštění z karet, správa autorských práv, správa právních záležitostí v oblasti licencí, stylingové služby v oblasti osobního šatníku, svatební agentury, udělování licencí k právům duševního vlastnictví, vedení pohřebních obřadů, vyhledávání osobních informací, vypouštění holubic při zvláštních příležitostech, ztráty a nálezy, zprostředkovatelství v oblasti výše uvedených služeb.

(730) **Mikuš Vladimír Bc.**, Nezábudková 2632/12, Topoľčany, SK

(210) **O-533828**

(220) 08.09.2016

(320) 08.09.2016

(511) 7, 9, 16, 38, 41, 42, 45

(540)

## GENETIX

(510) (7) 3d tiskárny, alternátory, armatury na parní kotle, asfaltování (stroje na), automatické lodní háky k námořním účelům, automatické manipulační stroje (manipulátory), balicí stroje, barvicí stroje, barvicí zařízení pro tiskařské stroje, beranidla (stroje), brány (zemědělství), brousicí nářadí hran lyží, elektrické, brusky (stroje), brusné kotouče (části strojů), brzdová obložení, s výjimkou brzdových obložení pro vozidla, brzdy (díly, nikoliv pro motorová vozidla), bubny (části strojů), bubny (části tiskařských lisů), bubny pro vyšívací stroje, cívky (části strojů), cívky pro tkalcovské stavy, čerpadla (části strojů, motorů a hnacích strojů), čerpadla (stroje), čerpadla na pivo, čerpadla na stlačený vzduch, čerpadla pro vytápěcí zařízení, čističí stroje silniční (s vlastním pohonem), čističí zařízení pro acetylen, čističky obilí, člunky (části strojů), dávkovače (části strojů), dávkovače lepicí pásky (stroje), dělicí stroje, děrovačky, dezintegrátory, diamanty sklenářské (části strojů), dmychadla, dmychadla pro stlačování, odsávání a dopravu plynů, dojíací stroje, dokončovací stroje (finišery), domácí mlýnky, elektrické, dopravníky, drážkovače (příslušenství strojů), drtiče, drtiče (stroje) pro průmyslové účely, dřevoobráběcí stroje, důlní stroje, důlní vrtáky, dynam, dynam na jízdní kola, ejektory (proudová čerpadla), elektrická zařízení k ovládní záclon nebo rolet, elektrická zařízení na zatavování plastových obalů, elektrické lepicí pistole, elektrické leštičky na obuv, elektrické lisy na ovoce k použití v domácnosti, elektrické mixéry pro domácnost, elektrické motory (jiné než pro pozemní vozidla), elektrické nože, elektrické nůžky, elektrické otvírače dveří, elektrické otvíráky na konzervy, elektrické pily, elektrické stroje a přístroje na čištění, elektrické stroje a zařízení na šamponování koberců, elektrické svářečské zařízení, elektrickomechanické stroje na přípravu potravin, elektrody pro svářečské stroje, elektromechanické stroje pro chemický průmysl, elevátory (výtahy), eskalátory, pohyblivá schodiště, etiketovací stroje, extraktory (vyhazovače) důlní, filtrační stroje, filtry (části strojů nebo motorů), filtry na čištění ochlazovacího vzduchu (pro motory), formy (části strojů), fotosázecí stroje, frézky (stroje), galvanizační stroje, generátory na výrobu elektřiny, glazovací stroje, hadice k vysavačům, hladicí lisy, hlavy válců pro motory, hnací motory, s výjimkou motorů pro pozemní vozidla, hnací řetězy, s výjimkou řetězů pro pozemní vozidla, hnětací stroje, hoblivky, hořáky na řezání, plynové, hořáky řezací (stroje), hrabací stroje, hraběče pro hrabací stroje, hrnčířské kruhy (strojí), hřebenové zvedáky, hřidelové spojky (stroje), hydraulická ovládací zařízení pro stroje, motory a hnací stroje, hydraulické hnací stroje a motory, hydraulické turbíny, chladiče na motory a hnací stroje, chodníky (pohyblivé chodníky), inkubátory (umělé líhně), jeřáby (zdvíhací a zvedací zařízení), jeřáby otočné sloupové, kalibrovací stroje, kalolisy, karburátory, kardanové klouby, kartáče (části strojů), kartáče pro dynam, kartáče pro vysavače, kartáče uhlíkové (elektr.), kartáče, elektricky poháněné (části strojů), katalytické konvertory, kazety na tiskařské matrice, kladiva (části strojů), kladiva elektrická, kladky, kladky (části strojů), klapky zpětné (části strojů), klece pro kulíčková ložiska, klikové hřídele, klikové skříně na stroje, motory a hnací stroje, kliky (části strojů), knihvazáčská zařízení a stroje pro průmyslové účely, kola strojů, kolejnice (stroje na pokládání), kolovraty, kompresory do chladicích zařízení, kompresory vzduchové (zařízení garáží), kondenzační zařízení, kondenzátory (parní) částí strojů, konvertory do oceláren, kopyta obuvnická (části strojů), kotlové trubky (části strojů), kouřovody parních kotlů, kovací stroje, kovářské měchy, kráječe chleba (stroje), krajky (stroje na výrobu, kroužky mazací (části strojů), kuchyňské stroje, elektrické, kultivátory (stroje), kůže (stroje na zpracování), lapače a sběrače bláta (stroje), látačí stroje, lepicí řemeny na řemenice, leštění (stroje a přístroje na), elektrické, letecké motory, lisovací stroje, lisovací stroje na odpad, lisy (stroje pro průmyslové účely), lisy na krmivo, lisy na víno, lodní motory, lodní vratidlo se svislou osou, lopatky

(části strojů), loupací stroje na kukuřici a zrna, ložiska, ložiska (části strojů), ložiska kuličková, ložiska pro převodové hřídele, ložiskové čepy (části strojů), ložiskové skříně (části strojů), lžicové bagry, mandly, manipulační zařízení na nakládání a vykládání, máselnice, masové mlýnky (stroje), mazací čerpadla, maznice (staufferovy) části strojů, mechanizované zařízení na krmení hospodářských zvířat, měchy (součásti strojů), membrány pro čerpadla, měniče točivého momentu, jiné než pro pozemní vozidla, míchací stroje, míchací zařízení, míchačky na beton (stroje), mízdřicí stroje, mlátičky, mlékárenské stroje, mlýnky na kávu, jiné než na ruční pohon, mlýnky na koření, s výjimkou mlýnků na ruční pohon, mlýnky pro domácnost, s výjimkou ručních, mlýnské kameny, mlýny (stroje), mostové jeřáby, motorové kultivátory, motory (jiné než pro pozemní vozidla), motory na stlačený vzduch, mycí linky na automobily, mycí stroje na kameninové nádoby, výtahy, mykací povlaky (části mykacích strojů), mykací stroje, nádrže expanzní (části strojů), nakládací rampy, napájecí zařízení pro parní kotle, nápoje (stroje na výrobu, elektromechanické, nápravy na stroje, nástroje (části strojů), nástrojové brusky (ostříčky), natěračské stroje, navijáky, navijáky (mechanické) pro pružné hadice, navijáky sítí (rybářské), navijací zařízení (mechanická), nosné konzoly pro stroje, nouzové generátory elektřiny, nože (části strojů), nože pro žací stroje, nožní pohony pro síci stroje, nožní startéry pro motocykly, nůžky (stroje), nýtovací stroje, obilí (dmychadla nebo fukary na lisování, odsávání a dopravu -), obilní mlýny (stroje), obráběcí stroje, obrabeče sena (stroje), obráběcí stroje, obrubovací - lemovací stroje, obtahovací brusky (ostříčky), odlévání tiskařských písmen (stroje pro), odmašťovací zařízení (stroje), odsávání stroje pro průmyslové účely, odstředivky (stroje), odstředivá čerpadla, odstředivé mlýny, odstředivé sušičky (nevyhřívané), odstředivky (stroje), odstředivky na smetanu nebo mléko, odváděče kondenzátu, odvodňovací stroje, odvodušňovače napájecí vody, ohřivače vody (části strojů), ohýbací stroje, ojnice pro stroje, motory a hnací stroje, oplachovací stroje, otočné parní lisy na tkaniny (přenosné), otvírače dveří, hydraulické, otvírače dveří, pneumatické, otvírače oken, elektrické, otvírače oken, hydraulické, otvírače oken, pneumatické, ovládací kabely pro stroje, motory a hnací stroje, ovládací mechanismy pro stroje, motory a hnací stroje, ozubené převody, s výjimkou těch pro pozemní vozidla, pájecí (letovací) lampy, pájecí lampy na plyn, pákové buchary, palivové konvertory pro zážehové motory, parní čisticí stroje, parní generátory, parní motory, parní/olejové separátory, pastování (elektrické stroje a přístroje na pásy na dopravníky, pilové listy (části strojů), pily stolové kotoučové (části strojů), písní segmenty, pistole (nástroje používající výbušniny), pisty (části strojů nebo motorů), pisty pro motory, pivo (zařízení na stáčení pod tlakem, pivovarnictví (stroje pro, plecí stroje, pleťací stroje, pleťáčky, plnicí dmychadla, plnicí stroje, plničky lahví, pluhy, pluhy na odstraňování dřev, plunžrové pisty, plynové svařovací hořáky, pneumatická kladiva, pneumatická ovládací zařízení pro stroje, motory a hnací stroje, pneumatické dopravníky, pneumatické potrubní dopravníky, pneumatické zvedáky, podavače papíru (tisk), podstavce strojů, pohonné mechanismy, jiné než pro pozemní vozidla, pohony do vznášedel, prací stroje, pračky uváděné do chodu vhozením mince, prach (čisticí zařízení na odstraňování, prodejní automaty, prosivací stroje, prosivací zařízení, proudové motory, s výjimkou motorů pro pozemní vozidla, provzdušňovací čerpadla do akvárií, průbojníky pro děrovací stroje, průmyslové stroje na výrobu cigaret, pružiny (části strojů), přehřívače, převodová zařízení pro tkalcovské stavy, převodové hřídele (jiné než pro pozemní vozidla), převodové mechanismy, s výjimkou mechanismů pro pozemní vozidla, převodové skříně, jiné než pro pozemní vozidla, převody pro stroje, přístroje k sycení nápojů, přístroje k sycení vody, přívody do karburátoru, pudlovací stroje, radlice, rafinace ropy (stroje pro, ratinovací stroje, razičí stroje, redukční převody, jiné než pro pozemní vozidla, redukční ventily (části strojů), regulátory (části strojů), regulátory rychlosti pro stroje, motory a hnací stroje, regulátory tlaku (části strojů), roboti (stroje), rotační tiskové stroje (rotačky), rovnací stroje, rozprašovací stroje, rozprašovače odpadních vod, rozprašovače vůně nebo dezinfekčních prostředků (jako příslušenství k vysavačům), ruční elektrické vrtačky, ruční nástroje a nářadí (jiné než na ruční pohon), rudy (stroje na zpracování), rýhovače (pluhy), rytecké stroje, řemeny do motorů a hnacích strojů, řemeny do strojů, řemeny pro dynamu, řemeny pro výtahy, řemeny ventilátorů do motorů a hnacích strojů, řetěz k elevátoru (část stroje), řezací stroje, řezačky slámy, řezné čepele na řezačky slámy, sáčky do vysavače, samomazná ložiska, samoregulační palivová čerpadla, sáně pro pletací stroje, sázecí stroje (tiskárny), secí stroje, sekáče (strojní), sekačky na trávu, separátory, sešivací stroje (drátovky), silniční stavební stroje, silniční válce, síta (stroje nebo části strojů), síta na škváru (stroje), sklířidla (části strojů), skříně (části strojů), slévárenské stroje, sněhové pluhy, soustruhy (obráběcí stroje), spojky, s výjimkou spojek pro pozemní

vozidla, spojovací části (části strojů), spořiče paliva pro motory a hnací stroje, spřádací stroje, startéry pro motory a hnací stroje, statory (části strojů), stavy na pletené zboží, stereotypové stroje (pro tisk), stoly na výrobu minerální vody, stoly pro stroje, stroje k odstraňování odpadu, stroje na broušení usní, stroje na galvanické pokovování, stroje na montáž jízdních kol, stroje na nanášení jemné vrstvy barvy, stroje na odsávání vzduchu, stroje na opracování kamene, stroje na opracování skla, stroje na pečetění lahví, stroje na sbírání kotelního kamene pro parní kotle, stroje na splétání provazů, stroje na stlačený vzduch, stroje na stříhání zvířecí srsti, stroje na tažení kovů, stroje na uzavírání lahví, stroje na vázání snopů, stroje na výrobu asfaltu, stroje na výrobu cukru, stroje na výrobu másla, stroje na zemní práce, stroje na zpracování kovů, stroje na zpracování plastů, stroje pro papírnický průmysl, stroje pro svaření plynem, stroje pro vyplétání raket, strojová soukolí, strojové setrvačnický, strohací stroje na zeleninu, strukové gummy (odsávačky) na dojící stroje, stříkací pistole na barvy, suporty (části strojů), šicí stroje, šlehače (elektrické), šlehače (elektrické) pro domácnost, tabák (stroje na zpracování), těstoviny (stroje na výrobu), textilní průmysl (stroje pro), těžební stroje na uhlí, tiskařské desky, tiskařské matrice, tiskařské stroje, tiskařské stroje pro tisk na plech, tiskařské válce do strojů, tkalcovské stavy, tlumiče motorů a strojů, třídící stroje pro průmysl, třídící obilí, turbíny, s výjimkou turbín pro pozemní vozidla, turbokompresory, tvarovací a modelovací stroje, typografické lisy, typografické stroje, ucpávky (části strojů), upínací zařízení strojního nářadí a nástrojů, upínače nožů (části strojů), uzenařské výrobky (stroje na výrobu), válce (pisty do), válce do válcovacích stolic, válce pro motory a hnací stroje, válce pro stroje, válcovací tratě, valivá ložiska pro stroje, vázací stroje na seno, ventilátory do motorů a hnacích strojů, ventily (kohouty, části strojů, motorů a hnacích strojů), ventily (jako části strojů), větrné turbíny, vibrátory (stroje pro průmyslové účely), víka (části strojů), vložky do filtračních zařízení, vodící zařízení (části strojů), volnoběžky, s výjimkou volnoběžek pro pozemní vozidla, voskové leštičky na parkety, elektrické, vrtací hlavy (části strojů), vrtací korunky (části strojů), vrtací stroje, vrtáková sklíčidla (části strojů), vrtná zařízení, včetně plouvocích, vřeten pro tkalcovské stavy, vstříkovače, vulkanizační zařízení, výdejní stojany pro čerpací stanice, (palivová výdejní čerpadla), výfukové potrubí na motory, vyklepávací stroje, výměníky tepla (části strojů), vypouštěcí kohouty, vysavače, vysokotlaká čisticí zařízení, vytahovačky na hřebíky, elektrické, výtláčné ventily (části strojů), vývěvy (stroje), vzduchové chladiče, vzduchové pistole na vytlačování tmelů, zapalovací induktry, zapalovací svíčky do spalovacích motorů, zapalovací zařízení spalovacích motorů, zápusťkové lisovací stroje, zařízení do motorů a strojů zabraňující znečišťování vzduchu, zařízení na centrální vysávání, zařízení na řezání elektrickým obloukem, zařízení na svaření elektrickým obloukem, zařízení pro ovládání výtahů, zařízení se vzduchovým polštářem k manipulaci s nákladem, zásobníky s mechanickým výsypem, zatavovací stroje pro průmyslové účely, závěsy (části strojů), závěsy motoru u jiných než pozemních vozidel, zavírače dveří elektrické, zavírače dveří, hydraulické, zavírače dveří, pneumatické, zavírače oken, elektrické, zavírače oken, hydraulické, zavírače oken, pneumatické, závitofezné stroje, závitorezy, zdvihací zařízení, zdvihadla pro vagóny, zdviže, zemědělská zařízení (jiná než poháněná ručně), zemědělské dopravníky, zemědělské stroje, zvedáky (stroje), žací a vázací stroje, žací mlátičky, ždímací stroje do prádelny, žehlicí stroje, železnic (stroje na stavbu), žhavicí svíčky pro naftové motory; (9) 3d brýle, acidometry, acidometry pro baterie, aktinometry, akumulátorové skříně, akumulátory elektrické pro vozidla, akustické membrány, akustické trubice, zvukovody, alhidády (části měřičských přístrojů), ampérmetry, anemometry, větroměry, anodové baterie, anody, antény, antikatomy, apertometry (optika), audiovizuální přijímače, audiovizuální přístroje a zařízení na výuku, automatická řízení pro vozidla, automaty hudební, hrací skříně uváděné do chodu vhozením mince, automaty na vydávání lístků a vstupenek, automobilové výstražné trojúhelníky, azbest štíty pro požárníky, azbestové oděvy na ochranu proti ohni, azbestové rukavice na ochranu před úrazem, azimut (nástroje na určování), bankomaty (atm), barometry, baterie na zapalování, betatrony (urychlovače částic), bezdrátové telefony, bezpečnostní pásy, s výjimkou pásů na sedadla aut a sportovní vybavení, bezpečnostní sítě (ochranné), bleskojistky, blesky do fotografických přístrojů, brýle (optika), brýle proti slunci, brýlová skla, brýlové obroučky, buzučky, cd-romy, centrální procesorové jednotky (procesory), cívky (elektrické), cívky (fotografie), cívky indukční, tlumivky (impedance), clony (fotografické), clony proti radiaci pro průmyslové účely, cukroměry, sacharimetry, cyklotrony, čas (přístroje na zaznamenávání), číkové karty (karty s integrovaným obvodem), čipy integrovaných obvodů, čističe nosičů zvukových záznamů, čtečí zařízení (v televizi), čtečí zařízení (zpracování dat), čtečky čárového kódu, čtečky elektronických knih, dalekohledy, dálkoměry, dálkoměry, telemetry, dekompresní komory, dekorativní magnety,

demagnetizační zařízení na magnetické pásky, denzitometry, desky do akumulátorů, destilační přístroje laboratorní, destilační přístroje pro vědecké účely, detektory, detektory dýmu, detektory kovů k průmyslovým nebo vojenským účelům, detektory pravosti mincí, diagnostické přístroje jiné než k lékařským účelům, diapositivy, difrakční zařízení (mikroskopie), digitální panely, diktovací stroje, diktafony, disková mechanika počítače, disky kompaktní (audio video), dna čipy, dopravní kužely, dopravní značení (světelné nebo mechanické), dozimetry, držáky na elektrické cívky, dvd přehrávače, dýchací masky (jiné než na umělé dýchání), dýchací přístroje pro plavání pod vodou, dýchací přístroje, s výjimkou přístrojů na umělé dýchání, dynamometry, elektrická měřicí zařízení, elektrická zařízení na dálkové ovládání průmyslových operací, elektrická zařízení na dálkové zapalování, elektrické adaptéry, elektrické dveřní zvonky, elektrické kabely, elektrické kolejnice na uchycení projektorů nebo reflektorů, elektrické kontakty, elektrické odpory, elektrické poplašné zvonky, elektrické tlumiče světla (reostaty), elektrické transformátory, elektrické vedení (materiály na), elektrické vodiče, elektrické výbojky (jiné než na osvětlení), elektrické vypínače, elektricky vyhřívané ponožky, elektrifikované ohrady, elektrodynamická zařízení na dálkové ovládání železničních uzlů, elektrodynamické přístroje na dálkové řízení signalizace, elektroluminiscenční diody (led), elektrolyzéry, elektromagnetické cívky, elektronická pera (vizuální zobrazovací jednotky), elektronická relé, elektronické díře, elektronické etikety na zboží, elektronické kapsní překladače, elektronické obojky pro výcvik zvířat, elektronické oznamovací tabule, elektronické předřadníky, elektronky, elektronky (radio), epidiaskopy, ergometry, exponované filmy, exponované kinofilmy, fakturovací (účtovací) stroje, faxy, faxovací přístroje, figuríny pro testování nárazů, filtry pro dýchací masky, filtry ultrafialových paprsků pro fotografické účely, fotoaparáty, fotografické filtry, fotografické zvětšovací přístroje, fotokomory, fotokopírovací stroje, fotolampy do temných komor, fotometry, fotovoltaiické články, fotočlánky, fyzika (přístroje a nástroje pro), galenitové krystaly (detektory), galvanické články, galvanometry, geodetické (zeměměřičské) nástroje, gps (navigační přístroje), gramofonová ramena přenosky, gramofonové desky, gramofonové jehly, gramofony, handsfree sady pro telefony, hasicí deky, hasicí přístroje, hasičská čerpadla, heliografické přístroje, hlasovací zařízení (stroje), hledáčky (fotografické, hodiny pichací, hologramy, hranoly (optika), hubice, trysky požárních hadic, hustoměry, hustoměry, hydroměry, hvězdařské dalekohledy, refraktory, chemické přístroje a zařízení, chrániče hlavy pro sport, chrániče úst pro sport, chrániče zubů, chromatografické přístroje pro laboratorní účely, chronografy, přístroje zaznamenávající čas, chůvičky, chytré brýle, chytré hodinky, chytré náramky (měřicí přístroje), chytré telefony (smartphony), identifikační karty (magnetické), identifikační obaly na elektrické dráty, identifikační vlákna na elektrické dráty, indikátory množství, indikátory rychlosti, indikátory výšky hladiny vody, indikátory ztrát elektrické energie, inklinometry, sklonoměry, svahoměry, inkubátory na kultivaci bakterií, integrované obvody, inventury (elektrotechnika), ionizační přístroje (ne na úpravu vzduchu nebo vody), jezdecké přilby, jiskrojemy, lapače jisker, joysticky používané s počítači, s výjimkou joysticků pro videohry, kalibrační kroužky, kalkulačky, kalkulačky kapsní, kalorimetry, kancelářské stroje na děrné štítky, katodové protikorozní přístroje, katody, kazety (fotografie), kazety na sklíčka pro mikroskopy, kazety na videohry, kinematografické přístroje, kmitoměry, měřiče frekvence, koaxiální kabely, kódované identifikační magnetické náramky, kódované magnetické karty, kódované odemykací karty, kolektory elektrické, komparátory, kompas, komutace (elektrické přístroje na), komutátory, koncovky (elektrotechnika), kondenzátory (elektrické), konektory (akustické), konektory (elektrické), kontaktní čočky, korekční čočky (optika), kosmografické nástroje, kotvy (elektřina), krabice odbočné, odbočnice (elektrotechnika), krejčovské metry, kreslené filmy, krokoměry, kruhová logaritmická pravítka, kryty na elektrické zásuvky, kryty na chytré telefony, kukátka, průzory dveřní, kvašení, fermentace (laboratorní přístroje na), kyslík (zařízení na průtok), laboratorní kelímky, laboratorní nábytek speciální, laboratorní odstředivky, laboratorní podnosy, lasery, nikoliv pro lékařské účely, laterna magica, leštičky na pozitivy pro fotografii, letecké ochranné oděvy, lihoměry, alkoholometry, lodní přístroje a nástroje, logaritmická pravítka, lorňony (cvikry, skřípce), magnetická kódovací zařízení, magnetická média, magnetické disky, magnetické dráty, magnetické pásové jednotky pro počítače, magnetické pásky, magnetofony, magnetoskopy, videorekordéry, masky ochranné, matematické přístroje, měděný drát, izolovaný, megafony, mechanické značky, mechanismy pro zařízení fungující na žetony, membrány do vědeckých přístrojů, měniče disků (pro počítače), měniče elektrické, měřicí přístroje, měřicí přístroje, počítadla, měřiče vzdálenosti, tachometry pro vozidla, měřiče zrychlení, měřičský stůl (pomůcka pro zeměměřiče,

měřidla, měřidla (truhlářství), měřidla hladiny benzínu, měřidla, měřítka, meteorologické balóny, meteorologické přístroje, metronomy, mikrofony, mikrometrická měřidla, mikrometrické šrouby pro optické přístroje, mikroprocesory, mikroskopy, mikrotomy, mincíře, přezmeny, váhy, mincové mechanismy, mincové mechanismy pro televizory, mlékoměry, laktometry, mlhové signály, s výjimkou výbušných, mobilní telefony, modemy, monitorovací náramky, přizpůsobené na tělo, monitorovací přístroje elektrické, monitory (počítačové programy), monitory (počítačový hardware), myš (počítačové příslušenství), nabíječky baterií, nabíječky elektronických cigaret, nádoby na mytí (fotografie), nádoby pro akumulátory, nahrané počítačové programy, nahrané programy operačních systémů, námořní hloubkoměry, námořní kompas, navigační přístroje, navigační přístroje pro vozidla (palubní počítače), neónové reklamní tabule, neprůstředné oděvy, neprůstředné vesty, nivelační přístroje, libely, vodováhy, nosiče zvukových nahrávek, nosní klipsy pro potápěče a plavce, notebooky (počítače), nouzové východy, požární schodiště nebo žebříky, obaly na přenosné počítače, objektivy (čochky) pro astrofotografii, objektivy, čočky (optika), objímky elektrických kabelů, odkapávače k fotografickým účelům, odměrné lžice, odrušovače (elektrotechnika), ohmmetry, ohnivzdorné oděvy, ochranná obuv proti úrazům, ozáření a ohni, ochranná zařízení proti rentgenovému záření, nikoliv pro lékařské účely, ochranné brýle pro sportovní účely, ochranné fólie přizpůsobené na počítačové obrazovky, ochranné helmy pro sportovce, ochranné nákolenníky pro dělníky, ochranné oděvy proti úrazům, radiaci a ohni, ochranné plachty, ochranné rukavice, ochranné rukavice proti rtg záření pro průmyslové účely, ochranné sítě proti nehodám, oktanty, okulary, olovnice, omezovače (elektrotechnika), opěrky zápěstí k práci s počítačem, optická vlákna, optické čočky, optické čtečky znaků, optické disky, optické kondenzory, optické nosiče dat, optické přístroje a nástroje, optické sklo, oscilografy, osobní ochranné prostředky proti nehodám, optičkoměry, ovoskopy (zařízení na prosvětlování vajec), ozonizátory, ozvučnice reproduktorů, ampliůnů, paměťové karty pro videoherní zařízení, panely na kontrolu elektrického proudu, panely, plátna (fotografie), parkovací hodiny, pásky na čištění nahrávacích hlav, pásky pro zvukové záznamy, pece laboratorní, periskopy, petriho misky, pipety, píšťalky na psy, pitotovy trubice, planimetry, pláště elektrických kabelů, plotry, plynoměry (měřicí přístroje), počítače, počítačová periferní zařízení, počítačové klávesnice, počítačové paměti, počítačové programy (s možností stažení), počítačové softwarové aplikace, ke stažení, počítačový hardware, počítačový interface, počítačové kulíkové, podložky pod myš, pojistkový drát, pojistky, jističe, pokladny registrační, polarimetry, police a regály na sušení fotografií, polovodiče, pomůcky na ochranu hlavy, poplašná zařízení, posuvná měřítka, potápěčské masky, potápěčské oděvy, potápěčské rukavice, pouzdra na brýle, pouzdra na chytré telefony, pouzdra na kontaktní čočky, požární hadice, požární hlásiče, signalizační zařízení, požárnícké čluny a lodí, požárnícké metly, pracovní ochranné šity na obličej, pravítka (měřicí nástroje), pravítka tesařská, prevence dopravních nehod (odrazové nášivky na oděvy), promítací plátna, promítací přístroje, promítací žárovky, diaprojektory, promítačky na diapositivy, diaprojektory, protipožární sprinklerové systémy, průtokoměry, pružné disky, diskety, předsádkové čočky, přehrávače kazet, přehrávače kompaktních disků, přenosné přehrávače médií, přenosné stereo přehrávače, přepětové pojistky, přerušovače, vypínače, přesné měřicí přístroje, přesné váhy, analytické váhy, přesýpací hodiny, přístroje a nástroje na vážení, přístroje a zařízení na astronomii, přístroje kontrolující teplotu, přístroje na dálkové ovládání, přístroje na interní komunikaci, přístroje na kontrolu kotlů, přístroje na kontrolu rychlosti pro vozidla, přístroje na měření hmotnosti, přístroje na měření tloušťky kůže, přístroje na nahrávání zvuku, přístroje na přenos zvuku, přístroje na reprodukci zvuku, přístroje na rozbor vzduchu, přístroje na testování plynů, přístroje na zpracování dat, přístroje pro indikaci teploty, publikace (elektronické s možností stažení), pyrometry, radarová zařízení, rádia, radiologické přístroje k průmyslovým účelům, radiotelefonní zařízení, radiotelegrafická zařízení, rádiové pagery, rámečky na diapositivy, rámečky na digitální fotografie, rámovací přístroje na diapositivy, rastry pro výrobu štoček, redukce (elektřina), reflexní bezpečnostní vesty, refraktometry, regulátory elektrické, regulátory napětí pro vozidla, regulátory osvětlení jeviště, regulátory otáček na gramofony, regulátory tepelné, rentgenové filmy, exponované, rentgenové lampy, nikoliv pro lékařské účely, rentgenové přístroje a zařízení, nikoliv pro lékařské účely, rentgenové přístroje, ne pro lékařské účely, rentgenové snímky, nikoliv pro lékařské účely, reostaty, reproduktory, ampliůny, respirátory na filtraci vzduchu, resuscitační panna (učební pomůcka), retorty, křivule, rozbor potravin (přístroje pro), rozhlasové přijímače do vozidel, rozvaděče, rozvodné panely (elektřina), rozvodné pulty (elektřina), rozvodné skříně (elektřina), rtuťové libely, rtuťové vodováhy,

rychloměry (fotografie), rychloměry (lodní přístroje k měření rychlosti), řetízky k cvikrům, řezací přístroje na filmy, salinometry, satelitní navigační přístroje, satelity pro vědecké účely, sčítací stroje, sextanty, sférometry, signalizační bójy, signalizační lucerny, signalizační panely (světelné nebo mechanické), signalizační pišťalky, signalizační zařízení námořní, signalizační zvony, simulátory řízení a ovládání vozidel, sirény, skenery (zařízení na zpracování dat), skleněné odměrky, skříně na reproduktory, skříně rozvaděče (elektřina), sledovací přístroje, sluchátka, sluneční brýle, software pro počítačové hry, solární baterie, solární panely na výrobu elektřiny, solenoidové ventily (elektromagnetické spínače), sonary, sondážní lana, sondážní plomby, sondážní přístroje a zařízení, sondy pro vědecké účely, sonometry, zvukoměry, speciální oděvy pro laboratoře, speciální pouzdra na fotografické aparáty a přístroje, spektrografy, spektroskopy, spínače, spínače časové (automatické), s výjimkou těchto pro hodinářství, spojky elektrického vedení, konektory, spojovací skřínky, svorkovnice (elektrotechnika), spouště uzávěrek (fotografie jako obor), stahovatelné soubory s hudbou, stahovatelné vyzváněcí tóny pro mobilní telefon, startovací kabely na motory, stereoskopické přístroje, stereoskopy, stínítka (clony) proti oslnění, stojany na fotografické aparáty, stojany na křivule, stožáry na bezdrátové antény, stroboskopy, stroje na počítání a třídění peněz, sulfidometry, sušicí přístroje na fotografie, svářečské přílby, světelná signalizace, blikáče, světelná značení, světelné bójy, majáky, světla (dopravní) signalizační zařízení, světlotiskové (planografické) přístroje, svorky drátů (elektřina), systémy k propojování baterií, šňůrky na mobilní telefony, šňůrky na skřepce, štíty fluorescenční, tablety (počítače), tachometry, tampóny do uší pro potápěče, tašky na počítače, taxametry, telefonní dráty, telefonní mikrofony, telefonní sluchátka, telefonní záznamníky, telefony, telefotografická zařízení, zařízení pro obrazovou telegrafii, telegrafní dráty, telegrafy (přístroje), teleskopické držáky na selfie používané jako příslušenství k chytrým telefonům (ruční stativy), teleskopické zaměřovače na střelné zbraně, teleskopické zaměřovače pro dělostřelectvo, teleskopy, teletypy, dálkopisné přístroje, televizní přístroje, teodolity, teploměry, s výjimkou lékařských, termostaty pro dopravní prostředky, termoštítky, jiné než pro lékařské použití, tiskárny k počítačům, tkáčské lupy, tlačítka ke zvonkům, tlak v automobilových pneumatikách (automatické indikátory nízkého, tlakoměry (manometry) pro ventily, tlumivky (elektřina), indukční, tonerové kazety, bez náplně, pro tiskárny a kopírky, totalizátory, transformátory na zvyšování napětí, transpondéry, tranzistory (elektronické), trasírky, výtyčky, nivelační tyče, triody, trubičky kapilární, kapiláry, trubky hovorové, zvukovody (lodní), úhlooměry, protraktory (měřicí přístroje), ukazatele tlaku, tlakoměry, ukazovátka (světelná (elektronická), urinometry, urychlovače částic, usb disky, usměrňovače, váhy, váhy (listové), vakuové manometry, variometry, vazební členy (zařízení na zpracování dat), vedení (elektřina), vedení elektrické, elektroinstalaci potrubí, větrné rukávy na ukazování směru větru, video obrazovky, videochůvičky, videokazety, videokazety, videotelefony, virgule, proutky pro proutkaře, viskozimetry, vlhkoměry, hygrometry, vlnoměry, vodící šablony, přípravky (nástroje na měření), vodováhy, libely, voltmetry, vory záchranné, výrobky oční optiky, vysílací zařízení, vysílačky (telekomunikace), vysílače elektronických signálů, vysílačky (osobní vysílačky), vysokofrekvenční přístroje, výstražná zařízení proti krádeži, výstražné pišťalky, výškoměry, vyučovací zařízení, vzduchoměry, wafery pro integrované obvody, zabezpečovací zařízení proti krádeži, elektrická, záchranné kapsle pro případ přírodní katastrofy, záchranné přístroje a vybavení, záchranné vesty, zámky (elektrické), zařízení na kontrolu frankování, zařízení na měření tlaku, tlakoměry, zařízení na stříhání filmů, zařízení na výměnu gramofonových jehel, zařízení na zaznamenání vzdálenosti, zařízení obsahující okulary, zásuvky, zástrčky a ostatní elektrické spojky, závaží, závitníkové kalibry, zeměměřičské přístroje a nástroje, zeměměřičské řetězy, zesilovací elektronky, zesilovače, zkoušení materiálu (stroje a zařízení na), zkumavky, zkušební přístroje, ne pro lékařské účely, značení (světelná nebo mechanická), značkováče délky (krejčovské pomůcky), zrcadla (optika), zrcadla pro kontrolu práce, zvětšovací skla (optické výrobky), zvonky (poplašné zařízení), zvuková poplašná zařízení, žárovky pro fotoblesk, železniční doprava (bezpečnostní zařízení pro-); (16) adresovací stroje, adresové štítky do adresovacích strojů, akvarely, architektonické modely, archy papíru, aritmetické tabulky, atlasy, automatické tužky (krajóny), balicí materiály (vycpávky, výplně) z papíru nebo lepenky, balicí papír, bankovky, barvicí pásy do psacích strojů, biologické vzorky pro použití v mikroskopii (učební pomůcky), blahopřání, blány (rozmnožovací), bloky (papírnické výrobky), bublinková fólie (plast) k balení a obalování, cívky na barvicí pásy (pro psací stroje), časopisy (periodika), čínská tuš, číslice (tiskařské typy), číslovačky, dávkovače lepicí pásy (kancelářské

potřeby), diagramy, držáky na křidu, držáky stránek, elektrická nebo neelektrická ořezávátka na tužky, elektrické nebo neelektrické ořezávací stroje na tužky, etikety, kromě textilních, falce (papírové pásy pro vlepování příloh v knihařství), figurky (sošky) z papírové hmoty, filtrační materiály z papíru, fólie viskóзовé na balení, fólie z regenerované celulózy (celofán) na balení, formy na modelovací hlínu (umělecké materiály), fotografie (tištěné), frankovací stroje pro kancelářské použití, galvanotypy (polygrafie), glóbusy, grafické reprodukcce, grafické znaky na kopírování, gumičky do kanceláří, gumy na gumování, hektografy, histologické sekce jako učební pomůcky, houbičky navlhčovací (kancelářské potřeby), hroty psacích per, hudební blahopřání, chrániče prstů (kancelářské potřeby), chromolitografie (polygrafie), inkoust korekční (heliografie), inkoustové kameny (zásobníky inkoustu užívané v čínském umění, kde je smíchán suchý inkoust s vodou), inkousty, jehly na leptání, kalendáře, kancelářské děrovačky, kancelářské desky, kancelářské potřeby (kromě nábytku), kancelářské sponky, kancelářské stroje na zalepování obálek, kancelářské zatavovací stroje, kartón, kartotéční listky, karty, katalogy, klávesy psacích strojů, knihařské knižnice, knihařský materiál, knihy, knihy k nalepování výstřížků (alba), knížky (brožované), knižní vazby, komiksy, kopírky, korekční pásy (kancelářské potřeby), krabice na klobouky z lepenky, krabičky s barvami (školní potřeby), krejčovské stříhy, kresby, výkresy, kruzítka, křída krejčovská, křída na psaní, křída ve spreji, křivítka, laminovačky na dokumenty pro použití v kanceláři, lepenka dřevitá (papírenské výrobky), lepenkové nebo papírové krabice, lepenkové roury, lepicí páska (papírnické výrobky), lepicí pásy pro kancelářské účely a použití v domácnosti, lepidla pro kancelářské účely nebo pro použití v domácnosti, lepty, letáky, listky, litografická křída, litografické kameny, malby (obrazy) zarámované či nezarámované, malířské nádoby, malířské stojany, malířské válečky pro domácnost, manuály, manžety na upevnění psacích potřeb, mastek (krejčovská křída), materiály na kreslení, materiály na modelování, materiály na pečutí, metalizovaný papír, misky na vodové barvy, modelovací hlína, modelovací pasty, modelovací vosky, kromě dentálních, mramorovací hřebeny (potřeby pro umělce), nálepky (jako kancelářské potřeby), násadky na pera, navlhčovače pro lepicí povrchy (kancelářské potřeby), nitě knihařské, noviny, nože na papír (kancelářské potřeby), obálky (papírnické výrobky), obalové materiály ze škrobu, obaly (papírnické výrobky), obaly na lahve z lepenky nebo papíru, obrazy, obrázky, fotografie, olejotisky, opěradla na ruce pro malíře, oznámení (papírenské výrobky), paletizační roztažovací plastové fólie, palety pro malíře, pantografy (rýsovací, kreslicí pomůcky), papír, papír do registračních přístrojů, papír filtrační, papír na elektrokardiogramy, papír na kopírování, papír na psaní, papír na radiogramy, papír na vyložení zásuvek (parfémovaný nebo ne), papír uhlový (kopírovací), papír xuan (pro čínskou malbu a kaligrafii), papírenské výrobky, papírová hmota (papírová drť), papírové bryndáčky, papírové filtry na kávu, papírové kapesníky, papírové mašle, papírové nebo plastové absorbční fólie na balení potravin, papírové nebo plastové listy na kontrolu vlhkosti při balení potravin, papírové nebo plastové sáčky na odpad, papírové obaly na květináče, papírové obaly na smetanu, papírové odličovací ubrusky, papírové pásy a karty na zaznamenání počítačových programů, papírové pečutě, papírové podložky, papírové podtácky, papírové ručníky, papírové ručníky na obličej, papírové stuhy, papírové tašky, sáčky, papírové ubrusy, papírovina, pásy barvicí do tiskáren k počítačům, pásy doutníkové, pastelky, pauzovací plátno, pečutní vosk, pera (kancelářské potřeby), pera ocelová, pera plnicí, perforované karty do žekárových strojů, pergamenový papír, periodika, písátka k psaní na břidlici, písmena ocelová, plakáty, plány, nákresy (modrotisky), plastové fólie na obalování, plasty na modelování, plátina malířská, plátina pogumovaná (papírnické výrobky), plátno knihařské, podložky na pera (utěráky), podložky na psací stůl, podložky na stůl papírové, podnosy na třídění a počítání peněz, podtácky pod pívni sklenice, pohlednice, polymerová modelovací hmota, portréty, pořadače (šanonny) na dokumenty, pořadače volných listů, poštovní známky, poukazy, poutače z papíru nebo z lepenky, pouzdra na pasy, pouzdra na pera, pouzdra na psací potřeby (papírnictví), pouzdra na razítka, pouzdra na šablony, praporky (papírové, pravouhlé příložníky, propisky, kuličková pera, propisovací papír (kancelářské potřeby), prospekty, průsvitky (papírnické výrobky), přenosné tiskařské soupravy (kancelářské potřeby), přípiňáčky, přístroje a stroje na vázání knih (kancelářské zařízení), přístroje na paspartování fotografií, přístroje na potisk kreditních karet (neelektrické), psací podložky s klipsem, psací potřeby, psací soupravy (sada psacích potřeb), psací stroje, rámy sazečské, razítka, razítka s adresou, razítkovací polštářky, ročenky, rozmnožovací blány do cyklostylů, rozmnožovací blány do kopírovacích strojů, rozmnožovací přístroje a stroje, ruční etiketovací přístroje, růžence, rýsovací jehly, rýsovací nástroje, rýsovací pera, rýsovací pravítka,



rýsovací prkna, rýsovací příložníky, rýsovací soupravy (soupravy na kreslení), rytecké desky, rytiny, rýžový papír, sáčky jako obaly (z papíru nebo umělých hmot), sáčky na úpravu jídla v mikrovlnné troubě, savý papír, piják, sazebnice (polygrafie), sázítka, sběratelské karty jiné než hrací, sešity, sešivací sponky, sešivačky (kancelářské stroje), seznamy (rejstříky), skartovače na papír k použití v kanceláři, skládače papíru, skříňky na kancelářské potřeby, sponky na papír, spony a pásky na bankovky, spony na pera, stírátko na tabule, stohovatelné zásuvky na psací stoly, stojany na dokumenty (kancelářské potřeby), stojany na fotografie, stojany na pera a tužky, stojany na razítka, stojany na tužky, stolní papírové ubrusy, stolní prostírání z papíru, suché obtisky, svítící papír, šablony (papírnické výrobky), šablony na mazání, šekové knížky (obaly na), školní potřeby, škrabková lepidla pro domácnost a kancelářské účely, špičky psacích per ze zlata, štětce, štětce na psaní, tabule reklamní z papíru nebo lepenky, tabulky (ke psaní), tekuté korektory (kancelářské potřeby), těžítka na papír, tiskařské potahy, kromě textilních, tiskařské sazebnice, tiskařské štočky, tiskařské typy (písmena a číslice), tiskopisy, tiskoviny, tisky (rytiny), tištěné jízdni řady, tištěné publikace, toaletní papír, třecí tuš, tuhy do tužek, tužky, učební a výukové pomůcky s výjimkou přístrojů, účetní knihy, uhly na kreslení, úchytky na kartotéční lístky, ukazovátka neelektrická, umělecké litografie, válce do psacích strojů, vinětovací stroje, voskovaný papír, výplně z papíru nebo lepenky, výrobky na mazání, výšivkové vzory (šablony), vyškrabávací nožičky pro kancelářské účely, vývěsní tabule z papíru nebo lepenky, vyzina (rybí kůže) pro kancelářské účely a pro domácnost, vzory na kopírování, záložky do knih, zápisníky (notesy), zarážky na knihy, zeměpisné mapy, zinkografické štočky, značkovací křída, zpěvníky, zvýrazňovače; (38) bezdrátové vysílání, elektronická pošta, fóra (chatové místnosti) pro sociální síť, informace o telekomunikacích, komunikace prostřednictvím mobilních telefonů, komunikace prostřednictvím počítačových terminálů, komunikace prostřednictvím sítí optických vláken, posílání zpráv, poskytování online fór, poskytování přístupu k databázím, poskytování služeb v oblasti videokonference, poskytování telekomunikačních kanálů pro teleshoppingové služby, poskytování telekomunikačních přípojení ke globální počítačové síti, poskytování uživatelského přístupu ke globální počítačové síti, pronájem času pro přístup ke globálnímu počítačovému síťím, pronájem faxů, pronájem zařízení pro zaslání zpráv, přenos digitálních souborů, přenos videa na objednávku, přenos zpráv a obrazových informací pomocí počítače, přenosy zpráv faxem, půjčování modemů, půjčování telefonů, půjčování telekomunikačních zařízení, radiová komunikace, rozhlasové vysílání, satelitní přenos, služby hlasové pošty, služby týkající se pagingu (rádio, telefon nebo jiné elektronické komunikační prostředky), směrovací a spojovací služby pro telekomunikace, stramin dat, telefonní služby a mobilní telefonní služby, telegrafická komunikace, telekomunikační služby týkající se elektronických informačních tabulí, telekonference (služby konferenčních hovorů), televizní vysílání, telexové služby, vysílání kabelové televize, zaslání blahopřání on-line, zaslání telegramů; (41) zpravodajské agentury, akademie (vzdělávání), cirkusy, dabing, diskotéky (služby), divadelní představení, drezúra zvířat, elektronické publikování (dtp), filmová produkce, jiná než reklamní, filmová studia, fotografické zpravodajství, fotografování, fotografování na mikrofilm, gymnastický výcvik, hazardní hry, hudební produkce, informace o možnostech rekreace, informace o možnostech zábavy, informace o výchově a vzdělávání, internátní školy, kaligrafické služby, kluby zdraví (služby, zdravotní a kondiční cvičení), korespondenční kurzy, koučink (školení), měření času na sportovních akcích, modeling pro umělce, náboženská výchova, nahrávací studia, nahrávání videopásků, noční kluby, organizace a pořádání koncertů, organizování a vedení konferencí, organizování a vedení kongresů, organizování a vedení osobních vzdělávacích fór, organizování a vedení seminářů, organizování a vedení sympozií, organizování kulturních nebo vzdělávacích výstav, organizování módních přehlídek pro účely zábavy, organizování plesů, organizování prohlídek s průvodcem, organizování představení (služby impresária), organizování sportovních soutěží, orchestry (služby poskytované, plánování zábavních večírků, poradenství při výběru povolání, pořádání a vedení kolokvií, pořádání loterií, pořádání soutěží (vzdělání nebo zábava), pořádání soutěží krásy, poskytování heren, poskytování muzejních prostor (předvádění, výstavy), poskytování online hudby, bez možnosti stažení, poskytování on-line videí, bez možnosti stažení, poskytování rekreačních zařízení, poskytování služeb týkajících se karaoke, poskytování výuky, praktický výcvik, profesní rekvalifikace, promítání filmů, pronájem audio nahrávek, pronájem divadelních dekorací, pronájem herního vybavení, pronájem rozhlasových a televizních přijímačů, pronájem sportovních hřišť, pronájem stadiónů, pronájem videorekordérů, pronajímání osvětlovacích zařízení pro divadla nebo televizní studia, pronajímání tenisových dvorců,

provozování golfových hřišť, provozování kasin (hazardní hry), provozování online elektronických publikací bez možnosti stažení, provozování sportovních zařízení, překladatelské a tlumočnické služby, psaní filmových scénářů, psaní scénářů pro jiné než reklamní účely, psaní textů (jiných než reklamních), půjčování audio zařízení, půjčování filmů, půjčování hraček, půjčování kinematografických zařízení, půjčování potápěčské výstroje, půjčování sportovní vybavení s výjimkou vozidel, půjčování videokamer, půjčování videopásek, realizace živých vystoupení, reportéřské služby, rezervace míst na zábavné akce, rozhlasová zábava, skládání písní, služby bavičů, služby diskžokejů, služby klubů (výchovné nebo zábavné), služby knihoven, služby osobního trenéra (fitness trénink), služby pojízdných knihoven, služby poskytované školami (vzdělávání), služby prodeje vstupenek (zábava), služby provozování online her z počítačové sítě, služby týkající se prázdninových táborů (zábava), služby v oblasti grafické úpravy pro jiné než reklamní účely, služby v oblasti skládání hudby, služby zábavních parků, služby zoologických zahrad, stříh videopásků, školení (pořádání a řízení), školky a dětské jesle, tělesná výchova, televizní zábava, tlumočení znakové řeči, tlumočnické služby, varietní představení, vedení hodin ve fitness centru, vydávání elektronických knih a časopisů online, vydávání knih, vydávání textů (jiných než reklamních), výroba rozhlasových a televizních programů, výroba titulků, výroba zábavních představení, výuka, zábavní služby, zkoušení, přezkoušení; (42) aktualizování softwaru, analýzy počítačových systémů, analýzy těžby ropných polí, architektonické poradenství, architektonické služby, bakteriologický výzkum, biologický výzkum, cloud computing, datová konverze počítačových programů a dat (nikoliv fyzická), design softwaru, digitalizace dokumentů (skenování), energetické audity, expertízy, externí poskytovatelé služeb v oblasti informačních technologií, fyzikální (výzkum), geodézie, geologický průzkum, geologický výzkum, grafický design, hodnocení kvality dřeva na stojato, hodnocení kvality vlny, hosting internetových stránek, chemické analýzy, chemický výzkum, instalace počítačového softwaru, interiérová výzdoba, inženýrské služby, kalibrování (měření), kartografické služby, klinické zkoušky, kontrola kvality, kontrola ropných vrtů, kontrola způsobilosti vozidel k účasti na silničním provozu (inspekce), konzultace v oblasti počítačového softwaru, konzultace v oblasti úspor energie, konzultace zaměřené na počítačovou bezpečnost, konzultační služby v oblasti informačních technologií (it), kopírování počítačových programů, meteorologické předpovědi, módní návrhářství, monitorování počítačových systémů na dálku, navrhování (průmyslový design), navrhování obalů, obalový design, navrhování počítačových systémů, obnova počítačových dat (regenerace), ověřování pravosti uměleckých děl, plánování městské výstavby, počítačové programování, podmořský výzkum, poradenství v oblasti designu webových stránek, poradenství v oblasti navrhování a vývoje počítačového hardwaru, poradenství v oblasti počítačových technologií, poradenství v oblasti telekomunikačních technologií, poskytování informací o počítačových technologiích a programových prostřednictvím webových stránek, poskytování vědeckých informací, poradenství a konzultací ve vztahu ke karbonovým offsetům, poskytování vyhledávačů pro internet, projektování (stavební), pronájem počítačového serveru (serverhosting), pronájem počítačového softwaru, pronájem webových serverů, pronájem zařízení na zpracování dat, průmyslový design, průzkum ropných polí, převod dat nebo dokumentů z fyzických nosičů na elektronické nosiče, ropný průzkum, rozbor písma (grafologie), rozbor vody, služby v oblasti chemie, služby v oblasti ochrany proti počítačovým virům, software jako služba (saas), studie technických projektů, technické psaní, technický průzkum, technologické poradenství, tvorba a údržba webových stránek pro třetí osoby, údržba softwaru, uchovávání dat v elektronické podobě, vědecké služby laboratoří, vědecký výzkum, vytváření umělého deště, vývoj a výzkum pro třetí osoby, výzkum v oblasti kosmetiky, výzkum v oblasti ochrany životního prostředí, výzkum v oboru strojírenství, zálohování dat mimo vlastní prostor, zkoušky materiálů; (45) arbitrážní služby, balzamovací služby, detektivní služby, dohledávání odcizeného majetku, doprovod do společnosti, duchovní poradenství, genealogický výzkum, hašení požárů, hlídání dětí, hlídání domů v době nepřítomnosti majitelů, horoskopy (sestavování, kontrola továren z bezpečnostních důvodů, kontrola zavazadel pro bezpečnostní účely, konzultace týkající se zvěrokruhu, kremace, zpopelnění, monitorování bezpečnostních a poplašných zařízení, názvy domén (registrace) právní služby, noční hlídání služba, opatrování domácích zvířat, organizace náboženských setkání, osobní ochrana, otevírání bezpečnostních zámků, pátrání po nezvěstných osobách, plánování a zajišťování svatebních obřadů, počítačový software (poskytování licencí) právní služby, pohřební služba, pohřební služby, poradenství v oblasti bezpečnosti, poradenství v oblasti duševního vlastnictví, právní výzkum, právní (komerční služby), pronájem

bezpečnostních schránek, pronájem hasicích přístrojů, pronájem požárních hlásičů, příprava právních dokumentů, psaní soukromých dopisů, půjčování obleků a večerních šatů, půjčování oděvů, seznamovací služby, sledování práv duševního vlastnictví pro účely právního poradenství, služby adopčních agentur, služby ostrahy, služby sociálních sítí online, služby v oblasti mimosoudního řešení sporů, služby věštění z karet, správa autorských práv, správa právních záležitostí v oblasti licencí, stylingové služby v oblasti osobního šatníku, svatejí agentury, udělování licencí k právům duševního vlastnictví, vedení pohřebních obřadů, vyhledávání osobních informací, vypouštění holubic při zvláštních příležitostech, ztráty a nálezy, zprostředkovatelství v oblasti výše uvedených služeb.

(730) **Mikuš Vladimír Bc.**, Nezábudková 2632/12, Topolčany, SK

(210) **O-533851**

(220) 09.09.2016

(320) 09.09.2016

(511) 32, 33, 43

(540)



Pivo Rezek - pivo z Jizerských hor

(510) (32) piva všech druhů a stupňovitostí, světlá i tmavá, sudová i lahvová, pivo výčepní, sladové, ležák a piva přichucovaná, piva speciální, piva bylinná a bylinková, pivo závorové, piva s nízkým obsahem alkoholu, extrakty z chmele na výrobu piva, sladina, pивní mladina, chmelové extrakty používané na přípravu nápojů, nealkoholické nápoje a minerální vody přírodní, syčené nebo ochucené, šumivé a jiné nealkoholické nápoje, nealkoholické nápoje zahrnuté ve třídě 32; (33) alkoholické nápoje s výjimkou piv, lihoviny, likéry a vína, destiláty vinné, ovocné, bylinné, destiláty ušlechtilé a řezané, vína stolní, jakostní, odrůdová včetně přívlastkových a ledových, vína šumivá a perlivá, alkoholické aperitivy a koktejly, koncentráty k přípravě alkoholických nápojů a esence do lihovin, alkoholické nápoje zahrnuté ve třídě 33; (43) dočasné ubytování, služby pohostinství, zajišťování stravování.

(730) **Rezek Daniel**, Zásada 188, Zásada, 46825, CZ

(740) RETROPATENT s.r.o., Dobiášova 1246/29, Liberec VI, 46006

(210) **O-533853**

(220) 09.09.2016

(320) 09.09.2016

(511) 35, 41, 43

(540)



by friends. for friends and their friends

(510) (35) propagační a reklamní činnost, pomoc při řízení obchodní činnosti, plánování a realizace reklamních kampaní, propagace, maloobchod, velkoobchod, obchodní činnost a internetový obchod, vše s jídlem a nápoji, prezentace výrobků a služeb, včetně prezentace na www stránkách a počítačové síti Internet, marketingová a inzertní činnost; (41) pořádání a zprostředkování společenských, kulturních, sportovních, zábavných, soutěžních akcí, plánování a organizování večírků, zábava, zprostředkování výše uvedených služeb nárokováných ve třídě 41; (43)

kavárna, bageterie (rychlé občerstvení), restaurace, restaurace samoobslužné, bary, bufety, poskytování občerstvení, pořádání svatebních a jiných hostin, služby zajišťující stravování a nápoje, provozování rychlého občerstvení, catering, provozování stravovacích zařízení, příprava polotovarů a hotových jídel, provozování pohostinství, pořádání rautů a dalších gastronomických služeb spadajících do této třídy, veřejné a závodní stravování, provoz vináren, cukráren, provozování automatů rychlého občerstvení.

(730) **BWB International s.r.o.**, Havelská 525/4, Praha 1, Staré Město, 11000, CZ

(740) RETROPATENT s.r.o., Dobiášova 1246/29, Liberec VI, 46006

(210) **O-533915**

(220) 13.09.2016

(320) 13.09.2016

(511) 6, 19, 36, 37, 39, 40, 42

(540)



(510) (6) kovové stavební a konstrukční materiály a prvky, potrubí pro drenáže kovové, krytiny střešní kovové, kovové konstrukce a přenosné stavební prvky, nosníky kovové, kovové přenosné domy, kovové konstrukce pro akvária, kovové altány, bazény plavecké kovové, obklady zdi kovové, schody kovové, kovové dveře, vrata, okna, zárubně a okenní kryty, žlaby okapní kovové, vodovody a vodovodní trubky kovové, kovové podlahy, kovové ochranné prvky (lišty, svodidla, postupy), kovová zábradlí, kovová schodiště, kovové kabely a dráty neelektrické, železářské zboží a drobné kovové zboží, kovové trubky, sejfy; (19) nekovové stavební a konstrukční materiály a prvky včetně polozpracovaného řeziva (trámy, prkna, dřevěné panely, překližka), lepenka, cihly, skleněné cihly, obkladačky, dlaždice, přírodní a umělé kámen, cement, cementové zboží, vápno, malta, sádra, štěrk, beton, kameninové a cementové roury, stavební materiál pro stavbu cest, asfalt, písek, štěrk, směla, dehet, břídlíce, živce, potrubí pro drenáže nekovové, geotextilie, krytiny střešní nekovové, nátěrové hmoty stavební, stavební sklo, tabulové okenní sklo, šamot, tašky, tvárnice, nekovové konstrukce a přenosné stavební prvky, nosníky nekovové, nekovové přenosné domy, nekovové konstrukce pro akvária, altány, bazény plavecké nekovové, obklady zdi nekovové, schody nekovové, nekovové dveře, vrata, okna, zárubně a okenní kryty, žlaby okapní nekovové, vodovody a vodovodní trubky nekovové, nekovové podlahy, podlahová prkna, dlaždičky, dřevěné podlahové krytiny, betonové podlahy, gumové podlahy, plastové podlahy, akrylové podlahy, parkety, dlaždičky, přenosné podlahové dlaždice, taneční podlahy, nekovové, přenosné taneční parkety, nekovové, nekovové ochranné prvky (lišty, svodidla, postupy), nekovová zábradlí, nekovová schodiště; (36) služby nemovitostní (realitní služby), pronájem a správa nemovitostí, správa a údržba nemovitostí, správa a evidence majetku, zprostředkování nemovitostí, pronájem bytů, pronájem nájemních a činžovních domů, pronájem nemovitostí, pronajímání kanceláří, investorská činnost, finanční a peněžní služby a bankovní služby, finanční odhady a oceňování (pojišťovnictví, bankovníctví) nemovitostí, pojišťovací služby; (37) stavebnictví a demolice staveb, stavby bytové, občanské a průmyslové, činnosti zednické, tesařské, instalatérské, malířské, pokrývačské, obkladačské, pokládání podlah, instalace elektrické, opravy a údržba elektrických zařízení, pronájem nástrojů, strojů, zařízení a vybavení pro stavebnictví a demolice staveb, sužby pronájmu nářadí a konstrukčního materiálu, poskytování odborného poradenství při výběru stavebních materiálů na stavbu, rekonstrukce, opravy a údržby budov, zprostředkovatelská činnost ve stavebnictví na veškeré stavební činnosti, montáž, opravy a údržba klimatizací, revize zařízení, stavební dozor, stavební sanace, instalace, opravy a údržba inženýrských sítí, instalace, opravy a údržba průmyslových a domovních rozvodů vody, plynu a topení, provádění rekonstrukcí zejména v oblasti rozvodů vody, topení a plynu, opravy, údržba a instalace tepelných čerpadel a jich rozvodů, zprostředkování pomocných, opravárenských a

instalačních služeb ve stavebnictví, montáž stavebních konstrukčních systémů pro bezprašné, hygienické a sterilní pracoviště, montáž kontejnerových operačních jednotek a jejich zázemí, montáž tepelných, ventilačních a klimatizačních zařízení, klempířské, elektroinstalační, stavební, vodoinstalační a plynoinstalační práce a služby, revize elektrických zařízení, montáž dveří a zárubní, montáž nábytku, zámečnické práce, revize, opravy a instalační služby k výrobkům uvedeným ve třídě 19, čištění budov (fasád, vnějších povrchů a ploch), čištění budov (interiérů), úklid interiérů (budov), izolování staveb, vysoušení staveb, vyztužování zdiva, poradenská činnost v oboru stavebnictví, instalace, instalace, údržba a opravy snímačů a čteček pro kódy, čárové kódy, etikety a čitelná písmena, přístrojů pro kontrolu kvality, rozměrů a povrchů, jakož i pro rozpoznání pozice a obráběných součástek, přístrojů pro měření pro dvojrozměrné a trojrozměrné měření materiálů, předmětů a živých objektů a pro vyhodnocování a další zpracování takto vygenerovaných naměřených dat, instalace, údržba a opravy přístrojů na zpracování obrazu pro vývoj a použití softwaru pro zpracování obrazu, dekódovacích přístrojů, elektronických dekodérů, čidla, zejména optická, elektrická a elektronická čidla, instalace, údržba a opravy kamer, zejména příručních kamer, kamer pro měření objemu, kamer aktivovaných pohybem, maticových kamer, řádkových kamer, digitálních kamer, infračervených kamer, digitálních rychlostních kamer, polovodičových kamer; (39) doprava, balení a skladování zboží, organizování cest, dopravní informace, navigační služby, archivace písemných dokumentů, řízení dopravy, rozvod elektřiny, rozvod energie, pronájem parkovacích ploch, pronájem parkovišť, pronájem administrativních ploch, zprostředkování dopravy, pronájem garáží, pronájem skladů, pronájem nákladních automobilů a jiných vozidel či vleků, poskytování a zprostředkovávání cestovních služeb, poskytování průvodcovských služeb, organizování exkurzí, prohlídek, okružních výletů, pronájem dopravních prostředků, pronájem navigačních systémů, zásilatelství a zásilkový obchod (doručování zboží) provozování skladů, silniční motorová nákladní doprava; (40) zpracování stavebních materiálů, zpracování dřeva, zpracování a úprava materiálů, truhlářství, finální úprava materiálů, finální úprava dřeva, zpracování odpadů, recyklace materiálů, recyklace dřeva, tisk a potisk výrobků a jejich obalů, poskytování informací a konzultace v oblasti zpracování a úpravy materiálů, zejména dřeva, dekontaminace nebezpečných látek, čištění povrchů, čištění vzduchu, informace o zpracování materiálů, likvidace odpadu, recyklace odpadu, zpracování odpadu, úprava vody, čištění vody, odstraňování pachů z ovzduší, třídění odpadů a zprostředkování uvedených služeb, likvidace plastového odpadu, recyklace plastového odpadu, zpracování plastového odpadu, informační činnost v oblasti zpracování a recyklace odpadů; (42) údržba a opravy programů na zpracování dat a počítačového softwaru, zejména pro ovládání přístrojů pro měření, čteček a kamer, pro záznam obrazu a rozpoznávání obrazu, pro dekódování obrazových dat, jakož i pro vyhodnocování a další zpracování generovaných dat.

(590) Barevná

(730) **STAVEBNÍ FIRMA PLUS s.r.o.**, Měšťanská 3992/109, Hodonín, 69501, CZ

(740) INPARTNERS GROUP, Ing. Leopold Dadej, patentový zástupce, Na Valtické 339/6, Břeclav 4, 69141

(210) **O-533990**

(220) 16.09.2016

(320) 16.09.2016

(511) 35, 37, 40

(540)

**ZICO**

(510) (35) administrativní zpracování nákupních objednávek, agentury umělecké (obchodní vedení -), aktualizace a údržba dat v počítačových databázích, aktualizování reklamních materiálů, analýzy nákladů, aranžování výkladů, daňové příznání (příprava a vyhotovení -), daňové služby, design reklamních materiálů, dodavatelské služby pro třetí osoby (nákup výrobků a služeb pro jiné podniky), dražby, efektivnost provozu a racionalizace práce (posuzování -), externí administrativní management pro firmy, fakturace, fotokopírování, hospodářské (ekonomické) prognózy, informace (obchodní nebo podnikatelské -), informace o obchodních kontaktech, inzerce poštou, kanceláře dovozní a vývozní, kancelářské stroje a zařízení (pronájem -), komerční informace a rady pro spotřebitele (spotřebitelská poradna), komerční informační kanceláře, komerční správa licencí na výrobky a služby ostatních, komunikační média (prezentace výrobků v komunikačních médiích) pro účely maloobchodu, kopírování nebo rozmnožování (reprodukce) dokumentů, dokladů a podobně, licence na výrobky a služby ostatních (komerční správa), maloobchodní nebo

velkoobchodní služby pro farmaceutické, veterinární a sanitární přípravy a zdravotní materiál, marketing, marketingové studie, módní přehlídky pro reklamní účely (organizace -), mzdy a výplatní listiny (příprava -), nábor zaměstnanců, nákupní ceny, velkoobchodní ceny (analýzy -), nákupní objednávky (administrativní zpracování), obchodní a průmyslové podniky (pomoc při řízení), obchodní činnost (pomoc při řízení), obchodní činnost (služby, poradenství v-), obchodní management pro nezávislé poskytovatele služeb, obchodní management pro sportovce, obchodní management úhradových programů pro jiné, obchodní nebo podnikatelské informace, obchodní nebo podnikatelské informace (poskytování -), obchodní nebo podnikatelské poradenství (profesionální -), obchodní nebo podnikatelský průzkum, obchodní reklama (pro třetí osoby -), oceňování obchodních podniků, optimalizace pro vyhledávače, optimalizace provozu webových stránek, organizování výstav (komerčních nebo reklamních), personální poradenství, počítačové databáze (překlad informací do -), podnikání (oceňování a odhady v oblasti -), podnikové poradenství a obchodní management, podniky (služby poskytované v souvislosti se stěhováním -), poradenství (odborné obchodní -), poradenství (podnikové -) a obchodní management, poradenství při vedení podniků, poradenství v obchodní činnosti, pořádání veletrhů pro obchodní a reklamní účely, poskytování obchodních informací prostřednictvím webových stránek, poskytování on-line tržního prostoru pro nakupující a prodávající výrobků a služeb, pracovní úřady (zprostředkovatelské práce), prezentace výrobků v komunikačních médiích pro účely maloobchodu, prodejní automaty (pronájem -), produkce (výroba) reklamních filmů, prognózy (hospodářské nebo ekonomické -), pronájem billboardů [reklamní tabule], pronájem fotokopírovacích strojů, pronájem kancelářských strojů a zařízení, pronájem prodejních automatů, pronájem prodejních Stánků, pronájem reklamní doby v komunikačních médiích, pronájem reklamních materiálů, provozní audit, průzkum (obchodní -), průzkum trhu, průzkum veřejného mínění, předplatné (zajišťování předplatného) telekomunikačních služeb (pro ostatní), předplatné novin a časopisů (zajišťování -), předplatné pro třetí osoby (obstarávání -), předvádění (služby modelek) pro reklamní účely a podporu prodeje, předvádění zboží, přemístování (stěhování) provozů, podniků (služby týkající se -), převod úřední komunikace, příprava mezd a výplatních listin, příznání daní (příprava a vyhotovení -), psaní na stroji, psaní reklamních textů, psaní životopisů pro jiné, psychologické testování pro výběr zaměstnanců, reklama (propagace), reklama on line v počítačové síti, reklama placená kliknutím, reklamní agentury, reklamní materiály (pronájem -), reklamní materiály (aktualizování -), reklamní materiály (rozšiřování -) zákazníkům (letáky, prospekty, tisky, vzorky), reklamní nebo inzertní materiály (rozšiřování -), reklamní texty (psaní), reklamní texty (vydávání, zveřejňování, oznámení, vyhlášení, publikování -), rozhlasová reklama, rozšiřování reklamních nebo inzertních materiálů, rozšiřování vzorků (zboží), řízení (poradenské služby obchodní nebo podnikatelské), řízení obchodních nebo průmyslových podniků (poskytování pomoci při -), řízení průmyslových nebo obchodních podniků, sekretářské služby, sestavování statistiky, sjednávání a uzavírání obchodních transakcí pro třetí strany, služby (telefonní vzkazy, dotazy), služby managementu obchodních projektů pro stavební projekty, služby obchodního zprostředkování, služby v oblasti grafické úpravy pro reklamní účely, služby v oblasti srovnávání cen, služby, spotřebitelé (komerční informace a rady pro spotřebitele, spotřebitelská poradna), správa hotelů, srovnávací služby (v oblasti cen), styky s veřejností, subdodavatelské služby (obchodní pomoc), systemizace informací do počítačových databází, telefonní služby (vzkazy) pro nepříjmné, telekomunikační služby (zajišťování předplatného) (pro ostatní), telemarketing - telemarketingové služby, televizní reklama, těsnopis, stenografie, texty (psaní reklamních textů), texty (zpracování -), účely maloobchodu (prezentace výrobků v komunikačních médiích pro účely maloobchodu), účetnictví, účty (sestavování výpisů z -), umělci (agentury), vedení dražeb, vedení kartoték v počítači, vedení kartoték v počítači (řízení souboru), vedení knih (účetních), vedení podniků (poradenství), veletrhy (pořádání -) pro obchodní a reklamní účely, venkovní reklama, veřejné mínění (průzkum-), vydávání reklamních nebo náborových propagačních a inzertních textů, vyhledávání dat v počítačových souborech (pro třetí osoby), vyhledávání sponzorů, výklady (aranžování -), vylepování plakátů, výpisy z účtů (provádění -), výstavy komerční a reklamní (organizování -), výstřižková služba na zprávy, vzorky zboží (distribuce -), zajišťování novinového předplatného (pro předplatitele), zajišťování předplatného telekomunikačních služeb (pro ostatní), zaměstnanci (nábor -), zaslání reklamních materiálů zákazníkům, zboží (předvádění -), zpracování (administrativní) nákupních objednávek, zpracování textů; (37) antikorozní nátěry pro vozidla, antikorozní úprava, asfaltování, automobily (leštění, politura -), automobily (mazání -), automobily (mytí -), automobily (opravy -), bagry a rypadla (pronajímání -

), bezpečnostní schránky (údržba a opravy -), budovy (demolice -), budovy (utěšňování -), buldozery (pronájem -), cestářství (dláždění), cínování (opětné), čalounění, čalounické opravy, čisticí stroje (pronájem -), čištění, čištění (chemické -), čištění automobilů, čištění budov (fasád, vnějších povrchů a ploch), čištění budov (interiérů), čištění komínů, čištění nebo broušení pemzou, čištění oken, čištění šatstva, čištění ulic, demolice budov, deratizace, deštníky (opravy-), dezinfekce, dláždění cest, doplňování kazet s tonerem, dopravní prostředky (mytí -), dozor nad stavbami, důlní těžba, hornictví, dveře a okna (instalace), elektrické spotřebiče (instalování a opravy -), fotografické přístroje (opravy -), hloubkové ropné vrty nebo vrty zemního plynu, hořáky, kahany (údržba a opravy -), hubení škůdců, s výjimkou pro zemědělské účely, hudební nástroje (restaurování), chemické čištění, chladicí zařízení (instalace a opravy -), informace (stavební -), informace o opravách, instalace dveří a oken, izolování proti vlhkosti, izolování staveb, kancelářské stroje a zařízení (montáž, údržba a opravy -), kominické služby, konzultace ve stavebnictví, kotle (čištění a opravy -), kožešiny (údržba, čištění a opravy -), kuchyňská zařízení (montáž -), kůže (údržba, čištění a opravy -), lakování, glazurování, leštění vozidel, letadla (údržba a opravy -), lodě (stavba -), malování a natírání (interiérů a exteriérů -), mandlování, mazání vozidel, montáže lešení, motorová vozidla (údržba a opravy -), mytí automobilů, mytí dopravních prostředků, nabíjení akumulátoru vozidla, nábytek (restaurování -), nábytek (údržba -), nože (ostření a broušení -), nýtování, obnova motorů (použitých nebo částečně zničených), obnova strojů (použitých nebo částečně zničených), obuv (opravy -), odrušování elektrických přístrojů, okna (čištění -), okna (instalace dveří a oken), oprava šatstva, opravy hodin, opravy (informace o -), opravy (podmořské -), opravy automobilů, opravy bezpečnostních zámků, opravy oděvů, opravy vedení elektrického proudu, ostření nožů, pece (montáž a opravy -), pískování, pleny (praní -), pneumatiky (opravy vulkanizací), pneumatiky (protektorování -), pneumatiky (vulkanizace pneumatik, opravy), počítačové vybavení (montáž, údržba a opravy -), podmořské opravy, podmořské stavitelství, pokrývačské služby (práce), poplašné systémy (alarmy) proti vloupání (instalace a opravy -), povrchová těžba, povrchové čištění budov (fasád, vnějších ploch), požární hlásiče (instalace a opravy -), prádlo (žehlení -), praní plenek, praní prádla, praní, čištění, promítací přístroje (opravy a údržba -), pronájem bagrů a rypadel, pronájem buldozerů, pronájem čisticích strojů, pronájem drenážních čerpadel, pronájem praček, pronájem stavebních strojů a zařízení, protektorování pneumatik, přístavní hráze (stavby -), přístavy (stavby -), půjčovna jeřábů (stavební zařízení), půjčování silničních zametačích strojů, pumpy a čerpadla (opravy -), reklamní tabule (malování nebo opravy -), restaurování hudebních nástrojů, restaurování nábytku, restaurování uměleckých děl, servisní stanice vozidel (doplňování paliva a údržba), sklady (stavby a opravy -), slunečníky (opravy -), stavby (izolace -), stavby a údržba ropovodů, stavby továren, stavební dozor, stavební informace, stavební stroje a zařízení (pronájem -), stavebnictví, stavitelství, stroje (montáž, údržba a opravy -), studny (vrtání -), šatstvo (čištění -), šatstvo (oprava -), šatstvo (opravy -), škůdci (hudební -), s výjimkou zemědělských, štukování, sádrování, tapetování, telefony (instalace a opravy -), těžba, hornictví (důlní -), topná zařízení (montáž a opravy -), trezory (údržba a opravy -), truhlářské služby, údržba plaveckých bazénů, údržba vozidel, úklid interiérů (budov), utěšňování (tmelení) budov (služby -), vozidla (ošetřování antikoročním nátěrem), vozidla (údržba -), vrtání studní, vulkanizace pneumatik (opravy), výroba sněhu (umělého), výstavba obchodních stánků a obchodů, výtahy (montáž a opravy -), vyvažování pneumatik, zámky (opravy bezpečnostních -), zavlažovací zařízení (instalace a opravy -), zedníci (zednické služby), zednické služby, žehlení, žehlení prádla, půjčovna boilerů; (40) apretace textilií, barvení (služby spojené s -), barvení kožešin, barvení látek, barvení obuvi, barvení textilu a textilií, barvy (služby separace -), bělení látek, broušení, cínování, čištění povrchů, čištění vzduchu, dámské krejčovství, dekontaminace nebezpečných látek, dřevo (kácení a zpracování -), dřevo (zpracování -), elektrolytické pokovování, energie (výroba -), filmy (vyvolávání -), fotografické filmy (vyvolávání -), fotografické snímky (kopírování -), fotosazba, foukání skla, frézování, galvanizace, pokovování, hlubotisk (fotografické leptání), hoblování, chromování, impregnace látek (ohnivzdorná -), informace o zpracování materiálů, kácení a zpracování dřeva, kadmiování, kalandrování tkanin, kalení kovů, keramika (pálení -), kinematografické filmy (zpracování -), klíče (zhotovování kopií -), klimatizační zařízení (pronájem), konzervace zmrazením, konzervování potravin a nápojů, kopírování fotografických snímků, kotlářství, kotle (výroba -), kovářství, kovové materiály (pokovování -), kovy (kalení -), kovy (odlévání -), koželužství, kožešiny (barvení -), kožešiny (leštění -), kožešiny (protimolová úprava -), kožešiny (saténování -), kožešiny (zpracování -), krejčovství, krejčovství (dámské -

), kreslení, rýsování laserem, kůže (barvení -), kůže (zpracování -), laminování, laser (rýsování, kreslení -), látky (barvení -), látky (bělení -), látky (ohnivzdorná úprava -), látky (úprava před srážením -), lemování nebo obšívání látek, lemování oděvů, leštění kožešin, leštění kůže (saténování), leštění optického skla, leštění optických skel, leštění třením, letování, likvidace odpadu, lisování ovoce, litografické tisky, magnetizace, mandlování, mletí, mlynářství, montáž materiálů na objednávku (pro třetí osoby), nemačková úprava šatstva, obuv (barvení -), oděvy (úprava -), oděvy (úprava, přešívání -), odlévání kovů, odpad (likvidace -), odpad (recyklace -), odpad (spalování -), odpad (zpracování -), odstraňování pachů z ovzduší, ofsetový tisk, ohnivzdorná impregnace látek, ohnivzdorná úprava textilu, okna (povrchové barevné tónování -), osvěžování vzduchu, ovoce (lisování -), ovzduší (odstraňování pachů z -), pájení, papír (úprava -), papír (zpracování -), pískování, plátování kovových výrobků, plátování, pletací stroje (pronájem -), pokovování, pokovování (elektrolytické -), pokování, plátování, poniklování, plátování niklem, popouštění kovů, porážka zvířat, potraviny (uzení -), potraviny (zmrazování), potraviny a nápoje (konzervování -), povrchové barevné tónování oken, pozlacování, pozlacování, plátování zlatem, preparování živočichů, pronájem klimatizačních zařízení, pronájem pletacích strojů, pronájem prostorového topení, pronajímání generátorů, prošívání (příkrývek, dek), protimolová úprava kožešin, protimolová úprava textilií, předsrážení látek, rafinace, čištění, rámování uměleckých děl, recyklace odpadu, ropa (zpracování -), rytí, gravírování, řezání pilou, sedlářství, separace barev (služby -), sestavování materiálů (pro třetí osoby), síťotisk, snování, spalování odpadu, stříbření, plátování stříbrem, stříhání látek (služby -), svařování, textil (apretace -), textilie (barvení -), textilie (nemačková úprava -), textilie (údržba -), textilie (úprava -), textilie (úprava a zpracování -), tisk vzorů, tiskárny, tisky litografické, tkaniny (kalandrování -), topení (pronájem prostorového topení), třídění odpadů a recyklovatelného materiálu, umělecká díla (rámování -), úprava zpracování kovů, úprava kožešin (protimolová -), úprava látek (vodovzdorná -), úprava oděvů, úprava papíru (konečná), úprava šatstva před srážením, úprava textilu proti molům, uzení potravin, vazby publikací, knihářství, vlna (zpracování -), voda (úprava -), vodovzdorná impregnace látek, vulkanizace (úprava materiálů), vycpávání živočichů, vydělávání kůží, vypalování keramiky, výroba energie, vyšívání, vyvolávání filmů, vzduch (čištění -), vzduch (osvěžování -), vzory (tisk -), zakázka (zpracování kožešin na -), zmrazování potravin, zpracování a úprava materiálů (informace o -), zpracování kinematografických filmů, zpracování kožešin, zpracování odpadu, zpracování ropy, zubní technici (služby -), zvířata (porážka -).

(730) **Zeithaml Václav**, Míru 18, Rokycany, Střed, 33701, CZ

(210) **O-533991**

(220) 16.09.2016

(320) 16.09.2016

(511) 35, 37, 40

(540)



(510) (35) administrativní zpracování nákupních objednávek, agentury umělecké (obchodní vedení -), aktualizace a údržba dat v počítačových databázích, aktualizování reklamních materiálů, analýzy nákladů, aranžování výkladů, daňové příznání (příprava a vyhotovení -), daňové služby, design reklamních materiálů, dodavatelské služby pro třetí osoby (nákup výrobků a služeb pro jiné podniky), dražby, efektivnost provozu a racionalizace práce (posuzování -), externí administrativní management pro firmy, fakturace, fotokopírování, hospodářské (ekonomické) prognózy, informace (obchodní nebo podnikatelské -), informace o obchodních kontaktech, inzercie poštou, kanceláře dovozní a vývozní, kancelářské stroje a zařízení (pronájem -), komerční informace a rady pro spotřebitele (spotřebitelská poradna), komerční informační kanceláře, komerční správa licencí na výrobky a služby ostatních, komunikační média (prezentace

výrobků v komunikačních médiích) pro účely maloobchodu, kopírování nebo rozmnožování (reprodukce) dokumentů, dokladů a podobně, licence na výrobky a služby ostatních (komerční správa), maloobchodní nebo velkoobchodní služby pro farmaceutické, veterinární a sanitární přípravky a zdravotní materiál, marketing, marketingové studie, módní přehlídky pro reklamní účely (organizace -), mzdy a výplatní listiny (příprava -), nábor zaměstnanců, nákupní ceny, velkoobchodní ceny (analýzy -), nákupní objednávky (administrativní zpracování), obchodní a průmyslové podniky (pomoc při řízení), obchodní činnost (pomoc při řízení), obchodní činnost (služby, poradenství v-), obchodní management pro nezávislé poskytovatele služeb, obchodní management pro sportovce, obchodní management úhradových programů pro jiné, obchodní nebo podnikatelské informace, obchodní nebo podnikatelské informace (poskytování -), obchodní nebo podnikatelské poradenství (profesionální -), obchodní nebo podnikatelský průzkum, obchodní reklama (pro třetí osoby -), oceňování obchodních podniků, optimalizace pro vyhledávače, optimalizace provozu webových stránek, organizování výstav (komerčních nebo reklamních), personální poradenství, počítačové databáze (překlad informací do -), podnikání (oceňování a odhady v oblasti -), podnikové poradenství a obchodní management, podniky (služby poskytované v souvislosti se stěhováním -), poradenství (odborné obchodní -), poradenství (podnikové -) a obchodní management, poradenství při vedení podniků, poradenství v obchodní činnosti, pořádání veletrhů pro obchodní a reklamní účely, poskytování obchodních informací prostřednictvím webových stránek, poskytování on-line tržního prostoru pro nakupující a prodávající výrobků a služeb, pracovní úřady (zprostředkovatelé práce), prezentace výrobků v komunikačních médiích pro účely maloobchodu, prodejní automaty (pronájem -), produkce (výroba) reklamních filmů, prognózy (hospodářské nebo ekonomické -), pronájem billboardů [reklamní tabule], pronájem fotokopírovacích strojů, pronájem kancelářských strojů a zařízení, pronájem prodejních automatů, pronájem prodejních Stánků, pronájem reklamní doby v komunikačních médiích, pronájem reklamních materiálů, provozní audit, průzkum (obchodní -), průzkum trhu, průzkum veřejného mínění, předplatné (zajišťování předplatného) telekomunikačních služeb (pro ostatní), předplatné novin a časopisů (zajišťování -), předplatné pro třetí osoby (obstarávání -), předvádění (služby modelek) pro reklamní účely a podporu prodeje, předvádění zboží, přemísťování (stěhování) provozů, podniků (služby týkající se -), převod úřední komunikace, příprava mezd a výplatních listin, příznání daní (příprava a vyhotovení -), psaní na stroji, psaní reklamních textů, psaní životopisů pro jiné, psychologické testování pro výběr zaměstnanců, reklama (propagace), reklama on line v počítačové síti, reklama placená kliknutím, reklamní agentury, reklamní materiály (pronájem -), reklamní materiály (aktualizování -), reklamní materiály (rozšiřování -) zákazníkům (letáky, prospekty, tisky, vzorky), reklamní nebo inzertní materiály (rozšiřování -), reklamní texty (psaní), reklamní texty (vydávání, zveřejňování, oznámení, vyhlášení, publikování -), rozhlasová reklama, rozšiřování reklamních nebo inzertních materiálů, rozšiřování vzorků (zboží), řízení (poradenské služby obchodní nebo podnikatelské), řízení obchodních nebo průmyslových podniků (poskytování pomoci při -), řízení průmyslových nebo obchodních podniků, sekretářské služby, sestavování statistiky, sjednávání a uzavírání obchodních transakcí pro třetí strany, služby (telefonní vzkazy, dotazy), služby managementu obchodních projektů pro stavební projekty, služby obchodního zprostředkování, služby v oblasti grafické úpravy pro reklamní účely, služby v oblasti srovnávání cen, služby, spotřebitelé (komerční informace a rady pro spotřebitele, spotřebitelská poradna), správa hotelů, srovnávací služby (v oblasti cen), styky s veřejností, subdodavatelské služby (obchodní pomoc), systemizace informací do počítačových databází, telefonní služby (vzkazy) pro nepřítomné, telekomunikační služby (zajišťování předplatného) (pro ostatní), telemarketing - telemarketingové služby, televizní reklama, těsnopis, stenografie, texty (psaní reklamních textů), texty (zpracování -), účely maloobchodu (prezentace výrobků v komunikačních médiích pro účely maloobchodu), účetnictví, účty (sestavování výpisů z -), umělci (agentury), vedení dražeb, vedení kartoték v počítači, vedení kartoték v počítači (řízení souboru), vedení knih (účetních), vedení podniků (poradenství), veletrhy (pořádání -) pro obchodní a reklamní účely, venkovní reklama, veřejné mínění (průzkum-), vydávání reklamních nebo náborových propagačních a inzertních textů, vyhledávání dat v počítačových souborech (pro třetí osoby), vyhledávání sponzorů, výklady (aranžování -), vylepování plakátů, výpisy z účtů (provádění -), výstavy komerční a reklamní (organizování -), výstřížková služba na zprávy, vzorky zboží (distribuce -), zajišťování novinového předplatného (pro předplatitele), zajišťování předplatného telekomunikačních služeb (pro ostatní), zaměstnanci (nábor -), zasilání reklamních materiálů zákazníkům, zboží (předvádění -), zpracování (administrativní) nákupních objednávek,

zpracování textů; (37) antikoroziní nátěry pro vozidla, antikoroziní úprava, asfaltování, automobily (leštění, politura -), automobily (mazání -), automobily (mytí -), automobily (opravy -), bagry a rypadla (pronajímání -), bezpečnostní schránky (údržba a opravy -), budovy (demolice -), budovy (utěšňování -), buldozery (pronájem -), cestářství (dláždění), cinování (opětne), čalounění, čalounické opravy, čističí stroje (pronájem -), čištění, čištění (chemické -), čištění automobilů, čištění budov (fasád, vnějších povrchů a ploch), čištění budov (interiérů), čištění komínů, čištění nebo broušení pemzou, čištění oken, čištění šatstva, čištění ulic, demolice budov, deratizace, deštníky (opravy-), dezinfekce, dláždění cest, doplňování kazet s tonerem, dopravní prostředky (mytí -), dozor nad stavbami, důlní těžba, hornictví, dveře a okna (instalace), elektrické spotřebiče (instalování a opravy -), fotografické přístroje (opravy -), hloubkové ropné vrty nebo vrty zemního plynu, hořáky, kahany (údržba a opravy -), hubení škůdců, s výjimkou pro zemědělské účely, hudební nástroje (restaurování), chemické čištění, chladicí zařízení (instalace a opravy -), informace (stavební -), informace o opravách, instalace dveří a oken, izolování proti vlhkosti, izolování staveb, kancelářské stroje a zařízení (montáž, údržba a opravy -), kominické služby, konzultace ve stavebnictví, kotle (čištění a opravy -), kožešiny (údržba, čištění a opravy -), kuchyňská zařízení (montáž, kůže (údržba, čištění a opravy -), lakování, glazurování, leštění vozidel, letadla (údržba a opravy -), lodě (stavba -), malování a natírání (interiérů a exteriérů -), mandlování, mazání vozidel, montáže lešení, motorová vozidla (údržba a opravy -), mytí automobilů, mytí dopravních prostředků, nabíjení akumulátoru vozidla, nábytek (restaurování -), nábytek (údržba -), nože (ostření a broušení -), nýtování, obnova motorů (použitých nebo částečně zničených), obnova strojů (použitých nebo částečně zničených), obuv (opravy -), odrušování elektrických přístrojů, okna (čištění -), okna (instalace dveří a oken), oprava šatstva, opravy hodin, opravy (informace o -), opravy (podmořské -), opravy automobilů, opravy bezpečnostních zámků, opravy oděvů, opravy vedení elektrického proudu, ostření nožů, pece (montáž a opravy -), pískování, plenky (praní -), pneumatiky (opravy vulkanizací), pneumatiky (protektorování -), pneumatiky (vulkanizace pneumatik, opravy), počítačové vybavení (montáž, údržba a opravy -), podmořské opravy, podmořské stavitelství, pokrývačské služby (práce), poplašné systémy (alarmy) proti vloupání (instalace a opravy -), povrchová těžba, povrchové čištění budov (fasád, vnějších ploch), požární hlásiče (instalace a opravy -), prádlo (žehlení -), praní plenek, praní prádla, praní, čištění, promítací přístroje (opravy a údržba -), pronájem bagrů a rypadel, pronájem buldozerů, pronájem čisticích strojů, pronájem drenážních čerpadel, pronájem praček, pronájem stavebních strojů a zařízení, protektorování pneumatik, přístavní hráze (stavby -), přístavy (stavby -), půjčovna jeřábů (stavební zařízení), půjčování silničních zámetačích strojů, pumpy a čerpadla (opravy -), reklamní tabule (malování nebo opravy -), restaurování hudebních nástrojů, restaurování nábytku, restaurování uměleckých děl, servisní stanice vozidel (doplňování paliva a údržba), sklady (stavby a opravy -), slunečnice (opravy -), stavby (izolace -), stavby a údržba ropovodů, stavby továren, stavební dozor, stavební informace, stavební stroje a zařízení (pronájem -), stavebnictví, stavitelství, stroje (montáž, údržba a opravy -), studny (vrtání -), šatstvo (čištění -), šatstvo (opravy -), šatstvo (opravy -), škůdci (hudební -), s výjimkou zemědělských, štukování, sádrování, tapetování, telefony (instalace a opravy -), těžba, hornictví (důlní -), topná zařízení (montáž a opravy -), trezory (údržba a opravy -), truhlářské služby, údržba plaveckých bazénů, údržba vozidel, úklid interiérů (budov), utěšňování (tmelení) budov (služby -), vozidla (ošetřování antikoroziním nátěrem), vozidla (údržba -), vrtání studní, vulkanizace pneumatik (opravy), výroba sněhu (umělého), výstavba obchodních stánků a obchodů, výtahy (montáž a opravy -), vyvažování pneumatik, zámky (opravy bezpečnostních -), zavlažovací zařízení (instalace a opravy -), zedníci (zednické služby), zednické služby, žehlení, žehlení prádla, půjčovna boilerů; (40) apretace textilií, barvení (služby spojené s -), barvení kožešin, barvení látek, barvení obuvi, barvení textilu a textilií, barvy (služby separace -), bělení látek, broušení, cinování, čištění povrchů, čištění vzduchu, dámské krejčovství, dekontaminace nebezpečných látek, dřevo (kácení a zpracování -), dřevo (zpracování -), elektrolytické pokovování, energie (výroba -), filmy (vyvolávání -), fotografické filmy (vyvolávání -), fotografické snímky (kopírování -), fotosazba, foukání skla, frézování, galvanizace, pokovování, hlubotisk (fotografické leptání), hlobování, chromování, impregnace látek (ohnivzdorná -), informace o zpracování materiálů, kácení a zpracování dřeva, kadmiování, kalandrování tkanin, kalení kovů, keramika (pálení -), kinematografické filmy (zpracování -), klíče (zhotovování kopií -), klimatizační zařízení (pronájem), konzervace zmrazením, konzervování potravin a nápojů, kopírování fotografických snímků, kotlářství, kotle (výroba -), kovářství, kovové materiály

(pokovování -), kovy (kalení -), kovy (odlévání -), koželužství, kožešiny (barvení -), kožešiny (leštění -), kožešiny (protimolová úprava -), kožešiny (saténování -), kožešiny (zpracování -), krejčovství, krejčovství (dámské -), kreslení, rýsování laserem, kůže (barvení -), kůže (zpracování -), laminování, laser (rýsování, kreslení -), látky (barvení -), látky (bělení -), látky (ohnivzdorná úprava -), látky (úprava před srážením -), lemování nebo obšívání látek, lemování oděvů, leštění kožešin, leštění kůže (saténování), leštění optického skla, leštění optických skel, leštění třením, letování, likvidace odpadu, lisování ovoce, litografické tisky, magnetizace, mandlování, mletí, mlynářství, montáž materiálů na objednávkou (pro třetí osoby), nemačková úprava šatstva, obuv (barvení -), oděvy (úprava -), oděvy (úprava, přešívání -), odlévání kovů, odpad (likvidace -), odpad (recyklace -), odpad (spalování -), odpad (zpracování -), odstraňování pachů z ovzduší, ofsetový tisk, ohnivzdorná impregnace látek, ohnivzdorná úprava textilu, okna (povrchové barevné tónování -), ošvěžování vzduchu, ovoce (lisování -), ovzduší (odstraňování pachů z -), pájení, papír (úprava -), papír (zpracování -), pískování, plátování kovových výrobků, plátování, pletací stroje (pronájem -), pokovování, pokovování (elektrolytické -), pokování, plátování, poniklování, plátování niklem, popouštění kovů, porážka zvířat, potraviny (uzení -), potraviny (zmrazování), potraviny a nápoje (konzervování -), povrchové barevné tónování oken, pozlacování, pozlacování, plátování zlatem, preparování živočichů, pronájem klimatizačních zařízení, pronájem pletacích strojů, pronájem prostorového topení, pronajímání generátorů, prošívání (přikrývek, dek), protimolová úprava kožešin, protimolová úprava textilií, předsrážení látek, rafinace, čištění, rámování uměleckých děl, recyklace odpadu, ropa (zpracování -), rytí, gravírování, řezání pilou, sedlářství, separace barev (služby -), sestavování materiálů (pro třetí osoby), síťotisk, snování, spalování odpadu, stříbření, plátování stříbrem, stříhání látek (služby -), svařování, textil (apretace -), textilie (barvení -), textilie (nemačková úprava -), textilie (údržba -), textilie (úprava -), textilie (úprava a zpracování -), tisk vzorů, tiskárny, tisky litografické, tkaniny (kalandrování -), topení (pronájem prostorového topení), třídění odpadů a recyklovatelného materiálu, umělecká díla (rámování -), úprava zpracování kovů, úprava kožešin (protimolová -), úprava látek (vodovzdorná -), úprava oděvů, úprava papíru (konečná), úprava šatstva před srážením, úprava textilu proti molům, uzení potravin, vazby publikací, knihářství, vlna (zpracování -), voda (úprava -), vodovzdorná impregnace látek, vulkanizace (úprava materiálů), vycpávání živočichů, vydělávání kůže, vypalování keramiky, výroba energie, vyšívání, vyvolávání filmů, vzduch (čištění -), vzduch (osvěžování -), vzory (tisk -), zakázka (zpracování kožešin na -), zmrazování potravin, zpracování a úprava materiálů (informace o -), zpracování kinematografických filmů, zpracování kožešin, zpracování odpadu, zpracování ropy, zubní technici (služby -), zvířata (porážka -).

(730) **Zeithaml Václav**, Míru 18, Rokycany, Střed, 33701, CZ

(210) **O-534264**

(220) 30.09.2016

(320) 30.09.2016

(511) 30, 35, 43

(540)

### Křupák

(510) (30) káva, čaj, kakao, cukr, rýže, tapioka, kávové náhražky, mouka a přípravky vyrobené z obilnin, pečivo a cukrovinky, smažené těsto, plněné smažené těsto, pekařské výrobky, sušenky, pečivo a cukrářské výrobky, zejména sladké a čokoládové cukrovinky; (35) propagační činnost, reklama, reklamní a franšizové podnikání, obchodní pomoc při řízení ve vztahu k frančiz, franchising ve vztahu k obchodní podpoře řízení soukromého podnikání, maloobchod smaženého těsta, pečiva, předvařených pokrmů, cukrovinek, zmrzliny, obchodování prostřednictvím sítě pro přenos dat s výrobky výše uvedenými ve tř. 30, dodavatelské služby pro třetí osoby; (43) služby poskytované stravování, kavárny, bary, restaurace, služby poskytované restauracemi působícími jako franšizy, franšizových restaurací a jiných zařízení poskytujících potraviny a nápoje pro spotřebu, kafetérie, čokolaterie, churrerie, snack bary, služby bufetů a zařízení rychlého občerstvení, služby restaurací s možností odnosu jídla s sebou, cateringové služby, rozvoz jídel a nápojů, gastronomické služby, příprava jídel a nápojů, příprava a prodej jídel a nápojů s možností obnosu s sebou.

(730) **Rybar Jiří**, Razová 200, Razová, 79364, CZ

(210) **O-534472**

(220) 11.10.2016

(320) 11.10.2016

(511) 9, 16, 35, 38, 41

(540)

BEAUTY 

(510) (9) informace, data a databáze na elektronických, magnetických a optických nosičích všeho druhu a v elektronických, datových, informačních a telekomunikačních sítích všeho druhu, multimediální aplikace, elektronické informační katalogy, časopisy a periodika, knihy v elektronické podobě, nahrané zvukové a zvukově-obrazové a obrazové záznamy, včetně software na CD a DVD discích a magnetických nosičích, software pro počítače; (16) tiskoviny všeho druhu, a to periodické a neperiodické publikace na papírových nosičích, časopisy, noviny, knihy, prospekty, plakáty, data a databáze na papírových nosičích, kalendáře, fotografie, pohlednice, plakáty, samolepky, knihařské výrobky, informační a propagační výrobky z papíru, včetně dekoračních předmětů z papíru, obalový materiál z papíru a balicí fólie z plastu, papírové a plastové sáčky a tašky, kancelářské potřeby (vyjma nábytku); (35) zprostředkovatelské služby v oblasti obchodu s reklamou a pomoc při řízení obchodní činnosti, zprostředkování obchodních kontaktů, reklamní a propagační činnost, poskytování obchodních informačních produktů, a to multimediálních informací pro reklamní a obchodní účely, včetně jejich vyhledávání pro třetí osoby, inzertní a propagační činnost, včetně on-line inzerce a prezentace uživatelů v počítačové síti Internet, obchodní využití sítě Internet v oblasti vyhledávacích služeb v oblasti obchodu s reklamou a e-businessu, vydávání reklamních a/nebo náborových textů, propagačních a inzertních tiskovin, rozšiřování reklamních a/nebo inzertních materiálů, obchodní průzkum a analýza trhu, marketing, organizace reklamních a obchodních předváděcích akcí výrobků a služeb, včetně obchodních výstav a jejich doprovodných akcí, a to komerčních módních přehlídek, distribuce zboží a tiskovin k reklamním účelům, obchodní zastoupení tuzemských a zahraničních firem, obchodní a podnikatelských informačních servis, obchodní poradenské a konzultační služby; (38) šíření elektronických informací, zpráv textových, zvukových a zvukově-obrazových, elektronických časopisů, knih a děl prostřednictvím počítačové sítě Internet a satelitů, výměna elektronických zpráv a informací, služby zabezpečující audiovizuální komunikaci prostřednictvím informačních a telekomunikačních sítí a prostřednictvím počítačové sítě Internet a satelitů, šíření audiovizuálních děl, zpráv a informací, anket a soutěží, odborná informační a poradenská činnost v oblasti výše uvedených služeb ve tř. 38, televizní vysílání; (41) nakladatelství a vydavatelství periodických a neperiodických publikací, společenských, zábavních, vzdělávacích a odborných časopisů, a to tištěných na papírových nosičích i v elektronické podobě, včetně textových, zvukových a zvukově-obrazových zpráv a informací na elektronických, magnetických a optických nosičích všeho druhu, ediční a publikační činnost, včetně nahrávání zvukových a zvukově-obrazových nosičů a pořadů pro rozhlasové a televizní vysílání, půjčování publikací a nahrání zvukových a zvukově-obrazových nosičů, produkční a agenturní činnost v oblasti zábavy, vzdělávání, kultury a sportu, včetně pořádání zábavních a vzdělávacích soutěží a akcí, hobby-soutěží, zájmových klubů (zábavně-vzdělávacích), setkání a přednášek, včetně vzdělávacích akcí na podporu zdravého životního stylu a společenského uplatnění a kulturních a sportovních aktivit zájmových skupin, pořádání kulturních a/nebo vzdělávacích výstav, informační, konzultační, poradenské a obstaravatelské služby v oboru nakladatelské a vydavatelské činnosti, produkční a agenturní činnost v oblasti zájmové činnosti (zábavné a sportovní) a společenských aktivit v rámci této třídy.

(730) **European Beauty Distribution a.s.**, Türkova 828, Praha 4 - Chodov, 14900, CZ

(740) **RETROPATENT s.r.o.**, Dobiášova 1246/29, Liberec VI, 46006

- (210) **O-534560**  
(220) 14.10.2016  
(320) 14.10.2016  
(511) 6, 9, 16, 20, 21, 35, 38, 41, 42, 43  
(540)



- (510) (6) reklamní a dárkové předměty z kovu, kovové dekorace, kovové placky; (9) zařízení v oblasti informačních technologií a audiovizuální zařízení, zařízení a příslušenství na zpracování dat, platební terminály pro zprostředkování on-line plateb, software, loterní a herní terminály, loterní video terminály, zařízení pro hraní loterií a her, video herní terminály, počítačové terminály a hardware používaný při provozu loterních a herních systémů, software pro počítačové hry, elektronické hrací karty (elektronické stírací losy), kódované dárkové karty, magneticky kódované dárkové karty, dekorační magnety; (16) papír, lepenka, reklamní, propagační a užitkové výrobky z papíru určené pro propagaci vlastní společnosti, periodické i neperiodické publikace, informační, reklamní a propagační materiály v rámci této třídy určené pro propagaci vlastní společnosti, tiskárenské a kartonážní výrobky, data a databáze na papírových nosičích, dárkové předměty a dekorace v rámci této třídy, psací potřeby, kalendáře, diáře, školní potřeby, losy, sázenky, sázkové tikety, vstupenky, plastové dárkové obaly, dárkové poukazy (karty), kartičky na dárkové balení, dárkové gummy na gumování; (20) plastové dekorace na stůl a mobilní dekorační předměty, plastové dekorační modely; (21) reklamní a dárkové předměty ze skla, porcelánu a majoliky, dekorace ze skla, porcelánu a majoliky, papírové kelímky, kelímky z plastických hmot; (35) reklamní, inzertní a propagační činnost směřující k propagaci vlastní společnosti nebo kulturních a sportovních akcí, vyhledávání sponzorů, prodej reklamních a upomínkových předmětů všeho druhu, obchodní činnost v oblasti sázkových her, kurzových a jiných sázek a loterií; (38) telekomunikační služby, mobilní telekomunikační služby, provozování mobilní telekomunikační sítě pro bezdrátový přenos hlasu a dat, služby mobilního připojení k síti internet včetně vysokorychlostního připojení a přenosu hlasové služby přes internetový protokol, peer-to-peer komunikace, služby instant messaging, osobní komunikační služby, pager služby, služby elektronické pošty, sledování mobilních telefonů pomocí satelitních signálů a zjišťování polohy mobilních telefonů pomocí satelitních signálů, radio-paging, poskytování bezdrátového aplikačního protokolu (wap), včetně služeb využívajících zabezpečeného komunikačního kanálu, hlasová pošta, pořádání videokonferencí, video-telefonní služby, služby zprostředkování přístupu ke všem druhům datových a informačních sítí a internetu, služby textových a multimediálních zpráv, vytváření a poskytování telekomunikačních a komunikačních databází, služby pro umožnění spotřebitelům stahovat digitální obsah prostřednictvím sítě a serveru do osobní databáze, provozování on-line komunikačních fór; (41) organizování a pořádání loterií, provozování loterií, heren, rulet a kasin, organizování provozu a organizování pořádání sázkových her, výherních loterií, tombol, soutěží, vlastní provozování sázkových her a loterií o peníze prostřednictvím internetu včetně stírání losů s možností výhry, provozování výherních i nevýherních hracích zařízení, služby vztahující se k hrám, sázení, hazardním hrám včetně hazardních her na dálku, loteriím, kasinům a ruletám v rámci této třídy, projekce sportovních přenosů, organizování sportovních sázek a číselných loterií, prodej losů a příjem sázek ve smluvně závazných sběrných právnických a fyzických osob a ve sběrných zřízených společnostech, pořádání a organizování kulturních, sportovních a společenských událostí, předprodej a prodej vstupenek, organizování a pořádání vzdělávacích akcí, provozování sportovních zařízení, provozování her on-line, zprostředkování loterií prostřednictvím e-losů; (42) geologické výzkumy, geologické průzkumy a geologické expertizy, průzkum ropných polí, analýzy chemické, analýzy těžby ropných polí, expertizy v oblasti hornické činnosti, inženýrské práce, projektování, zeměměřičství, tvorba a pronájem software, vyhledávání a průzkum ložisek nerostů, výzkum v oboru strojírenství, strojírenské

návrhy a poradenství, projekční činnost ve výstavbě, činnosti projekční kanceláře, odborné poradenské a konzultační služby v oblasti energetiky, spotřeby zemního plynu, energetické účinnosti v budovách, geodzie, poradenství v oblasti ochrany životního prostředí, kontrola a testování ropných věží, vývoj a výzkum organických a anorganických materiálů termogelů, bioanalogických materiálů, výzkum a vývoj obzovového materiálu, náplastí, biologických kožních krytů, optických pomůcek, prostředků na korekci zraku, intraokulárních čoček, implantátů na bázi hydrogelu, gynekologických prostředků pro dilataci děložního čípku, kosmetických krémů a dalších medicínských a biomedicínských prostředků, shromažďování, analýza a interpretace dat získaných v souvislosti s výrobou zdravotnických a biomedicínských prostředků, výzkum a vývoj biomedicínských prostředků, web hosting, datové služby - úschova, správa, zálohování dat, provozování datových skladů, navrhování a správa počítačových sítí, správa „big data“, projekt management nákupu nových softwarových systémů, tvorba a pronájem software, počítačové programování, pronájem informačních a komunikačních technologií (ICT) pronájem software a počítačů, provoz a správa informačních systémů a zajištění jejich kontinuálního rozvoje, poradenské a konzultační služby zaměřené na provoz a optimalizaci informačních a komunikačních technologií (ICT), na návrhy a implementaci řešení v oblasti manipulace s daty a informacemi, provozní organizační změny pro dosažení finanční a provozní efektivity, výzkum a vývoj technologií pro oblast živočišné výroby; (43) kavárny, podávání jídel a nápojů v internetových kavárnách, zajišťování stravování a nápojů v internetových kavárnách.

- (590) Barevná  
(730) **SAZKA a.s.**, K Žižkovu 851, Praha 9, 19093, CZ  
(740) Halaxová & Halaxová TETRAPAT, RNDr. Zdeňka Halaxová, Jinonická 80, Praha 5, 15800

- (210) **O-534561**  
(220) 14.10.2016  
(320) 14.10.2016  
(511) 6, 9, 16, 20, 21, 35, 38, 41, 42, 43  
(540)



- (510) (6) reklamní a dárkové předměty z kovu, kovové dekorace, kovové placky; (9) zařízení v oblasti informačních technologií a audiovizuální zařízení, zařízení a příslušenství na zpracování dat, platební terminály pro zprostředkování on-line plateb, software, loterní a herní terminály, loterní video terminály, zařízení pro hraní loterií a her, video herní terminály, počítačové terminály a hardware používaný při provozu loterních a herních systémů, software pro počítačové hry, elektronické hrací karty (elektronické stírací losy), kódované dárkové karty, magneticky kódované dárkové karty, dekorační magnety; (16) papír, lepenka, reklamní, propagační a užitkové výrobky z papíru určené pro propagaci vlastní společnosti, periodické i neperiodické publikace, informační, reklamní a propagační materiály v rámci této třídy určené pro propagaci vlastní společnosti, tiskárenské a kartonážní výrobky, data a databáze na papírových nosičích, dárkové předměty a dekorace v rámci této třídy, psací potřeby, kalendáře, diáře, školní potřeby, losy, sázenky, sázkové tikety, vstupenky, plastové dárkové obaly, dárkové poukazy (karty), kartičky na dárkové balení, dárkové gummy na gumování; (20) plastové dekorace na stůl a mobilní dekorační předměty, plastové dekorační modely; (21) reklamní a dárkové předměty ze skla, porcelánu a majoliky, dekorace ze skla, porcelánu a majoliky, papírové kelímky, kelímky z plastických hmot; (35) reklamní, inzertní a propagační činnost směřující k propagaci vlastní společnosti nebo kulturních a sportovních akcí, vyhledávání sponzorů, prodej reklamních a upomínkových předmětů všeho druhu, obchodní činnost v oblasti sázkových her, kurzových a jiných sázek a loterií; (38) telekomunikační služby, mobilní telekomunikační služby, provozování mobilní telekomunikační sítě pro bezdrátový přenos hlasu a dat, služby mobilního připojení k síti internet

včetně vysokorychlostního připojení a přenosu hlasové služby přes internetový protokol, peer-to-peer komunikace, služby instant messaging, osobní komunikační služby, pager služby, služby elektronické pošty, sledování mobilních telefonů pomocí satelitních signálů a zjišťování polohy mobilních telefonů pomocí satelitních signálů, radio-paging, poskytování bezdrátového aplikačního protokolu (wap), včetně služeb využívajících zabezpečeného komunikačního kanálu, hlasová pošta, pořádání videokonferencí, video-telefonní služby, služby zprostředkování přístupu ke všem druhům datových a informačních sítí a internetu, služby textových a multimediálních zpráv, vytváření a poskytování telekomunikačních a komunikačních databází, služby pro umožnění spotřebitelům stahovat digitální obsah prostřednictvím sítě a serveru do osobní databáze, provozování on-line komunikačních fór; (41) organizování a pořádání loterií, provozování loterií, heren, rulet a kasin, organizování provozu a organizování pořádání sázkových her, výherních loterií, tombol, soutěží, vlastní provozování sázkových her a loterií o peníze prostřednictvím internetu včetně stírání losů s možností výhry, provozování výherních i nevýherních hracích zařízení, služby vztahující se k hrám, sázení, hazardním hrám včetně hazardních her na dálku, loteriím, kasinům a ruletám v rámci této třídy, projekce sportovních přenosů, organizování sportovních sázek a číselných loterií, prodej losů a příjem sázek ve smluvně závazných sběrnách právnických a fyzických osob a ve sběrnách zřízených společnostmi, pořádání a organizování kulturních, sportovních a společenských událostí, předprodej a prodej vstupenek, organizování a pořádání vzdělávacích akcí, provozování sportovních zařízení, provozování her on-line, zprostředkování loterií prostřednictvím e-losů; (42) geologické výzkumy, geologické průzkumy a geologické expertízy, průzkum ropných polí, analýzy chemické, analýzy těžby ropných polí, expertízy v oblasti hornické činnosti, inženýrské práce, projektování, zeměměřičství, tvorba a pronájem software, vyhledávání a průzkum ložisek nerostů, výzkum v oboru strojírenství, strojírenské návrhy a poradenství, projekční činnost ve výstavbě, činnosti projekční kanceláře, odborné poradenské a konzultační služby v oblasti energetiky, spotřeby zemního plynu, energetické účinnosti v budovách, geodzie, poradenství v oblasti ochrany životního prostředí, kontrola a testování ropných věží, vývoj a výzkum organických a anorganických materiálů termogelů, bioanalogických materiálů, výzkum a vývoj obvažového materiálu, náplastí, biologických kožních krytů, optických pomůcek, prostředků na korekci zraku, intraokulárních čoček, implantátů na bázi hydrogelu, gynekologických prostředků pro dilataci děložního čípku, kosmetických krémů a dalších medicínských a biomedicínských prostředků, shromažďování, analýza a interpretace dat získaných v souvislosti s výrobou zdravotnických a biomedicínských prostředků, výzkum a vývoj biomedicínských prostředků, web hosting, datové služby - úschova, správa, zálohování dat, provozování datových skladů, navrhování a správa počítačových sítí, správa „big data“, projekt management nákupu nových softwarových systémů, tvorba a pronájem software, počítačové programování, pronájem informačních a komunikačních technologií (ICT) pronájem software a počítačů, provoz a správa informačních systémů a zajištění jejich kontinuálního rozvoje, poradenské a konzultační služby zaměřené na provoz a optimalizaci informačních a komunikačních technologií (ICT), na návrhy a implementaci řešení v oblasti manipulace s daty a informacemi, provozně organizační změny pro dosažení finanční i provozní efektivity, výzkum a vývoj technologií pro oblast živočišné výroby; (43) kavárny, podávání jídel a nápojů v internetových kavárnách, zajišťování stravování a nápojů v internetových kavárnách.

(590) Barevná

(730) SAZKA a.s., K Žižkovu 851, Praha 9, 19093, CZ

(740) Halaxová & Halaxová TETRAPAT, RNDr. Zdeňka Halaxová, Jinonická 80, Praha 5, 15800

(210) **O-534562**

(220) 14.10.2016

(320) 14.10.2016

(511) 6, 9, 16, 20, 21, 35, 38, 41, 42, 43

(540)



(510) (6) reklamní a dárkové předměty z kovu, kovové dekorace, kovové plakety; (9) zařízení v oblasti informačních technologií a audiovizuální zařízení, zařízení a příslušenství na zpracování dat, platební terminály pro zprostředkování on-line plateb, software, loterní a herní terminály, loterní video terminály, zařízení pro hraní loterií a her, video herní terminály, počítačové terminály a hardware používaný při provozu loterních a herních systémů, software pro počítačové hry, elektronické hrací karty (elektronické stírací losy), kódované dárkové karty, magneticky kódované dárkové karty, dekorativní magnety; (16) papír, lepenka, reklamní, propagační a užitkové výrobky z papíru určené pro propagaci vlastní společnosti, periodické i neperiodické publikace, informační, reklamní a propagační materiály v rámci této třídy určené pro propagaci vlastní společnosti, tiskárenské a kartonážní výrobky, data a databáze na papírových nosičích, dárkové předměty a dekorace v rámci této třídy, psací potřeby, kalendáře, diáře, školní potřeby, losy, sázenky, sázkové tikety, vstupenky, plastové dárkové obaly, dárkové poukazy (karty), kartičky na dárkové balení, dárkové gumy na gumování; (20) plastové dekorace na stůl a mobilní dekorační předměty, plastové dekorační modely; (21) reklamní a dárkové předměty ze skla, porcelánu a majoliky, dekorace ze skla, porcelánu a majoliky, papírové kelímky, kelímky z plastických hmot; (35) reklamní, inzertní a propagační činnost směřující k propagaci vlastní společnosti nebo kulturních a sportovních akcí, vyhledávání sponzorů, prodej reklamních a upomínkových předmětů všeho druhu, obchodní činnost v oblasti sázkových her, kurzových a jiných sázek a loterií; (38) telekomunikační služby, mobilní telekomunikační služby, provozování mobilní telekomunikační sítě pro bezdrátový přenos hlasu a dat, služby mobilního připojení k síti internet včetně vysokorychlostního připojení a přenosu hlasové služby přes internetový protokol, peer-to-peer komunikace, služby instant messaging, osobní komunikační služby, pager služby, služby elektronické pošty, sledování mobilních telefonů pomocí satelitních signálů a zjišťování polohy mobilních telefonů pomocí satelitních signálů, radio-paging, poskytování bezdrátového aplikačního protokolu (wap), včetně služeb využívajících zabezpečeného komunikačního kanálu, hlasová pošta, pořádání videokonferencí, video-telefonní služby, služby zprostředkování přístupu ke všem druhům datových a informačních sítí a internetu, služby textových a multimediálních zpráv, vytváření a poskytování telekomunikačních a komunikačních databází, služby pro umožnění spotřebitelům stahovat digitální obsah prostřednictvím sítě a serveru do osobní databáze, provozování on-line komunikačních fór; (41) organizování a pořádání loterií, provozování loterií, heren, rulet a kasin, organizování provozu a organizování pořádání sázkových her, výherních loterií, tombol, soutěží, vlastní provozování sázkových her a loterií o peníze prostřednictvím internetu včetně stírání losů s možností výhry, provozování výherních i nevýherních hracích zařízení, služby vztahující se k hrám, sázení, hazardním hrám včetně hazardních her na dálku, loteriím, kasinům a ruletám v rámci této třídy, projekce sportovních přenosů, organizování sportovních sázek a číselných loterií, prodej losů a příjem sázek ve smluvně závazných sběrnách právnických a fyzických osob a ve sběrnách zřízených společnostmi, pořádání a organizování kulturních, sportovních a společenských událostí, předprodej a prodej vstupenek, organizování a pořádání vzdělávacích akcí, provozování sportovních zařízení, provozování her on-line, zprostředkování loterií prostřednictvím e-losů; (42) geologické výzkumy, geologické průzkumy a geologické expertízy, průzkum ropných polí, analýzy chemické, analýzy těžby ropných polí, expertízy v oblasti hornické činnosti, inženýrské práce, projektování, zeměměřičství, tvorba a pronájem software, vyhledávání a průzkum ložisek nerostů, výzkum v oboru strojírenství, strojírenské



návrhy a poradenství, projekční činnost ve výstavbě, činnosti projekční kanceláře, odborné poradenské a konzultační služby v oblasti energetiky, spotřeby zemního plynu, energetické účinnosti v budovách, geodzie, poradenství v oblasti ochrany životního prostředí, kontrola a testování ropných věží, vývoj a výzkum organických a anorganických materiálů termogelů, bioanalogických materiálů, výzkum a vývoj obvazového materiálu, náplastí, biologických kožních krytů, optických pomůcek, prostředků na korekci zraku, intraokulárních čoček, implantátů na bázi hydrogelu, gynekologických prostředků pro dilataci děložního čípku, kosmetických krémů a dalších medicínských a biomedicínských prostředků, shromažďování, analýza a interpretace dat získaných v souvislosti s výrobou zdravotnických a biomedicínských prostředků, výzkum a vývoj biomedicínských prostředků, web hosting, datové služby - úschova, správa, zálohování dat, provozování datových skladů, navrhování a správa počítačových sítí, správa „big data“, projekt management nákupu nových softwarových systémů, tvorba a pronájem software, počítačové programování, pronájem informačních a komunikačních technologií (ICT) pronájem software a počítačů, provoz a správa informačních systémů a zajištění jejich kontinuálního rozvoje, poradenské a konzultační služby zaměřené na provoz a optimalizaci informačních a komunikačních technologií (ICT), na návrhy a implementaci řešení v oblasti manipulace s daty a informacemi, provozně organizační změny pro dosažení finanční i provozní efektivity, výzkum a vývoj technologií pro oblast živočišné výroby; (43) kavárny, podávání jídel a nápojů v internetových kavárnách, zajišťování stravování a nápojů v internetových kavárnách.

(590) Barevná

(730) SAZKA a.s., K Žižkovu 851, Praha 9, 19093, CZ

(740) Halaxová & Halaxová TETRAPAT, RNDr. Zdeňka Halaxová, Jinonická 80, Praha 5, 15800

(210) O-534565

(220) 14.10.2016

(320) 14.10.2016

(511) 6, 9, 16, 20, 21, 35, 38, 41, 42, 43

(540)



(510) (6) reklamní a dárkové předměty z kovu, kovové dekorace, kovové placky; (9) zařízení v oblasti informačních technologií a audiovizuální zařízení, zařízení a příslušenství na zpracování dat, platební terminály pro zprostředkování on-line plateb, software, loterní a herní terminály, loterní video terminály, zařízení pro hraní loterií a her, video herní terminály, počítačové terminály a hardware používaný při provozu loterních a herních systémů, software pro počítačové hry, elektronické hrací karty (elektronické stírací losy), kódované dárkové karty, magneticky kódované dárkové karty, dekorační magnety; (16) papír, lepenka, reklamní, propagační a užitkové výrobky z papíru určené pro propagaci vlastní společnosti, periodické i neperiodické publikace, informační, reklamní a propagační materiály v rámci této třídy určené pro propagaci vlastní společnosti, tiskárenské a kartonážní výrobky, data a databáze na papírových nosičích, dárkové předměty a dekorace v rámci této třídy, psací potřeby, kalendáře, diáře, školní potřeby, losy, sázenky, sázkové tikety, vstupenky, plastové dárkové obaly, dárkové poukazy (karty), kartičky na dárkové balení, dárkové gummy na gumování; (20) plastové dekorace na stůl a mobilní dekorační předměty, plastové dekorační modely; (21) reklamní a dárkové předměty ze skla, porcelánu a majoliky, dekorace ze skla, porcelánu a majoliky, papírové kelímky, kelímky z plastických hmot; (35) reklamní, inzertní a propagační činnost směřující k propagaci vlastní společnosti nebo kulturních a sportovních akcí, vyhledávání sponzorů, prodej reklamních a upomínkových předmětů všeho druhu, obchodní činnost v oblasti sázkových her, kurzových a jiných sázek a loterií; (38) telekomunikační služby, mobilní telekomunikační služby, provozování mobilní telekomunikační sítě pro bezdrátový přenos hlasu a dat, služby mobilního připojení k síti internet

včetně vysokorychlostního připojení a přenosu hlasové služby přes internetový protokol, peer-to-peer komunikace, služby instant messaging, osobní komunikační služby, pager služby, služby elektronické pošty, sledování mobilních telefonů pomocí satelitních signálů a zjišťování polohy mobilních telefonů pomocí satelitních signálů, radio-paging, poskytování bezdrátového aplikačního protokolu (wap), včetně služeb využívajících zabezpečeného komunikačního kanálu, hlasová pošta, pořádání videokonferencí, video-telefonní služby, služby zprostředkování přístupu ke všem druhům datových a informačních sítí a internetu, služby textových a multimediálních zpráv, vytváření a poskytování telekomunikačních a komunikačních databází, služby pro umožnění spotřebitelům stahovat digitální obsah prostřednictvím sítě a serveru do osobní databáze, provozování on-line komunikačních fór; (41) organizování a pořádání loterií, provozování loterií, heren, rulet a kasin, organizování provozu a organizování pořádání sázkových her, výherních loterií, tombol, soutěží, vlastní provozování sázkových her a loterií o peníze prostřednictvím internetu včetně stírání losů s možností výhry, provozování výherních i nevýherních hracích zařízení, služby vztahující se k hrám, sázení, hazardním hrám včetně hazardních her na dálku, loteriím, kasinům a ruletám v rámci této třídy, projekce sportovních přenosů, organizování sportovních sázek a číselných loterií, prodej losů a příjem sázek ve smluvně závazných sběrných právnických a fyzických osob a ve sběrných zřízených společnostech, pořádání a organizování kulturních, sportovních a společenských událostí, předprodej a prodej vstupenek, organizování a pořádání vzdělávacích akcí, provozování sportovních zařízení, provozování her on-line, zprostředkování loterií prostřednictvím e-losů; (42) geologické výzkumy, geologické průzkumy a geologické expertizy, průzkum ropných polí, analýzy chemické, analýzy těžby ropných polí, expertizy v oblasti hornické činnosti, inženýrské práce, projektování, zeměměřičství, tvorba a pronájem software, vyhledávání a průzkum ložisek nerostů, výzkum v oboru strojírenství, strojírenské návrhy a poradenství, projekční činnost ve výstavbě, činnosti projekční kanceláře, odborné poradenské a konzultační služby v oblasti energetiky, spotřeby zemního plynu, energetické účinnosti v budovách, geodzie, poradenství v oblasti ochrany životního prostředí, kontrola a testování ropných věží, vývoj a výzkum organických a anorganických materiálů termogelů, bioanalogických materiálů, výzkum a vývoj obvazového materiálu, náplastí, biologických kožních krytů, optických pomůcek, prostředků na korekci zraku, intraokulárních čoček, implantátů na bázi hydrogelu, gynekologických prostředků pro dilataci děložního čípku, kosmetických krémů a dalších medicínských a biomedicínských prostředků, shromažďování, analýza a interpretace dat získaných v souvislosti s výrobou zdravotnických a biomedicínských prostředků, výzkum a vývoj biomedicínských prostředků, web hosting, datové služby - úschova, správa, zálohování dat, provozování datových skladů, navrhování a správa počítačových sítí, správa „big data“, projekt management nákupu nových softwarových systémů, tvorba a pronájem software, počítačové programování, pronájem informačních a komunikačních technologií (ICT) pronájem software a počítačů, provoz a správa informačních systémů a zajištění jejich kontinuálního rozvoje, poradenské a konzultační služby zaměřené na provoz a optimalizaci informačních a komunikačních technologií (ICT), na návrhy a implementaci řešení v oblasti manipulace s daty a informacemi, provozně organizační změny pro dosažení finanční i provozní efektivity, výzkum a vývoj technologií pro oblast živočišné výroby; (43) kavárny, podávání jídel a nápojů v internetových kavárnách, zajišťování stravování a nápojů v internetových kavárnách.

(590) Barevná

(730) SAZKA a.s., K Žižkovu 851, Praha 9, 19093, CZ

(740) Halaxová & Halaxová TETRAPAT, RNDr. Zdeňka Halaxová, Jinonická 80, Praha 5, 15800

- (210) **O-534586**  
(220) 14.10.2016  
(320) 14.10.2016  
(511) 6, 9, 16, 20, 21, 35, 38, 41, 42, 43  
(540)



- (510) (6) reklamní a dárkové předměty z kovu, kovové dekorace, kovové placky; (9) zařízení v oblasti informačních technologií a audiovizuální zařízení, zařízení a příslušenství na zpracování dat, platební terminály pro zprostředkování on-line plateb, software, loterní a herní terminály, loterní video terminály, zařízení pro hraní loterií a her, video herní terminály, počítačové terminály a hardware používaný při provozu loterních a herních systémů, software pro počítačové hry, elektronické hrací karty (elektronické stírací losy), kódované dárkové karty, magneticky kódované dárkové karty, dekorační magnety; (16) papír, lepenka, reklamní, propagační a užitkové výrobky z papíru určené pro propagaci vlastní společnosti, periodické i neperiodické publikace, informační, reklamní a propagační materiály v rámci této třídy určené pro propagaci vlastní společnosti, tiskárenské a kartonážní výrobky, data a databáze na papírových nosičích, dárkové předměty a dekorace v rámci této třídy, psací potřeby, kalendáře, diáře, školní potřeby, losy, sázenky, sázkové tikety, vstupenky, plastové dárkové obaly, dárkové poukazy (karty), kartičky na dárkové balení, dárkové gummy na gumování; (20) plastové dekorace na stůl a mobilní dekorační předměty, plastové dekorační modely; (21) reklamní a dárkové předměty ze skla, porcelánu a majoliky, dekorace ze skla, porcelánu a majoliky, papírové kelímky, kelímky z plastických hmot; (35) reklamní, inzertní a propagační činnost směřující k propagaci vlastní společnosti nebo kulturních a sportovních akcí, vyhledávání sponzorů, prodej reklamních a upomínkových předmětů všeho druhu, obchodní činnost v oblasti sázkových her, kurzových a jiných sázek a loterií; (38) telekomunikační služby, mobilní telekomunikační služby, provozování mobilní telekomunikační sítě pro bezdrátový přenos hlasu a dat, služby mobilního připojení k síti internet včetně vysokorychlostního připojení a přenosu hlasové služby přes internetový protokol, peer-to-peer komunikace, služby instant messaging, osobní komunikační služby, pager služby, služby elektronické pošty, sledování mobilních telefonů pomocí satelitních signálů a zjišťování polohy mobilních telefonů pomocí satelitních signálů, radio-paging, poskytování bezdrátového aplikačního protokolu (wap), včetně služeb využívajících zabezpečeného komunikačního kanálu, hlasová pošta, pořádání videokonferencí, video-telefonní služby, služby zprostředkování přístupu ke všem druhům datových a informačních sítí a internetu, služby textových a multimediálních zpráv, vytváření a poskytování telekomunikačních a komunikačních databází, služby pro umožnění spotřebitelům stahovat digitální obsah prostřednictvím sítě a serveru do osobní databáze, provozování on-line komunikačních fór; (41) organizování a pořádání loterií, provozování loterií, heren, rulet a kasin, organizování provozu a organizování pořádání sázkových her, výherních loterií, tombol, soutěží, vlastní provozování sázkových her a loterií o peníze prostřednictvím internetu včetně stírání losů s možností výhry, provozování výherních i nevyherních hracích zařízení, služby vztahující se k hrám, sázení, hazardním hrám včetně hazardních her na dálku, loteriím, kasinům a ruletám v rámci této třídy, projekce sportovních přenosů, organizování sportovních sázek a číselných loterií, prodej losů a příjem sázek ve smluvně závazných sběrných právnických a fyzických osob a ve sběrných zřízených společnostech, pořádání a organizování kulturních, sportovních a společenských událostí, předprodej a prodej vstupenek, organizování a pořádání vzdělávacích akcí, provozování sportovních zařízení, provozování her on-line, zprostředkování loterií prostřednictvím e-losů; (42) geologické výzkumy, geologické průzkumy a geologické expertizy, průzkum ropných polí, analýzy chemické, analýzy těžby ropných polí, expertizy v oblasti hornické činnosti, inženýrské práce, projektování, zeměměřičství, tvorba a pronájem software, vyhledávání a průzkum ložisek nerostů, výzkum v oboru strojírenství, strojírenské

návrhy a poradenství, projekční činnost ve výstavbě, činnosti projekční kanceláře, odborné poradenské a konzultační služby v oblasti energetiky, spotřeby zemního plynu, energetické účinnosti v budovách, geodzie, poradenství v oblasti ochrany životního prostředí, kontrola a testování ropných věží, vývoj a výzkum organických a anorganických materiálů termogelů, bioanalogických materiálů, výzkum a vývoj obzovového materiálu, náplastí, biologických kožních krytů, optických pomůcek, prostředků na korekci zraku, intraokulárních čoček, implantátů na bázi hydrogelu, gynekologických prostředků pro dilataci děložního čípku, kosmetických krémů a dalších medicínských a biomedicínských prostředků, shromažďování, analýza a interpretace dat získaných v souvislosti s výrobou zdravotnických a biomedicínských prostředků, výzkum a vývoj biomedicínských prostředků, web hosting, datové služby - úschova, správa, zálohování dat, provozování datových skladů, navrhování a správa počítačových sítí, správa „big data“, projekt management nákupu nových softwarových systémů, tvorba a pronájem software, počítačové programování, pronájem informačních a komunikačních technologií (ICT) pronájem software a počítačů, provoz a správa informačních systémů a zajištění jejich kontinuálního rozvoje, poradenské a konzultační služby zaměřené na provoz a optimalizaci informačních a komunikačních technologií (ICT), na návrhy a implementaci řešení v oblasti manipulace s daty a informacemi, provozní organizační změny pro dosažení finanční i provozní efektivity, výzkum a vývoj technologií pro oblast živočišné výroby; (43) kavárny, podávání jídel a nápojů v internetových kavárnách, zajišťování stravování a nápojů v internetových kavárnách.

- (590) Barevná  
(730) **SAZKA a.s.**, K Žižkovu 851, Praha 9, 19093, CZ  
(740) Halaxová & Halaxová TETRAPAT, RNDr. Zdeňka Halaxová, Jinonická 80, Praha 5, 15800

- (210) **O-534587**  
(220) 14.10.2016  
(320) 14.10.2016  
(511) 6, 9, 16, 20, 21, 35, 38, 41, 42, 43  
(540)



- (510) (6) reklamní a dárkové předměty z kovu, kovové dekorace, kovové placky; (9) zařízení v oblasti informačních technologií a audiovizuální zařízení, zařízení a příslušenství na zpracování dat, platební terminály pro zprostředkování on-line plateb, software, loterní a herní terminály, loterní video terminály, zařízení pro hraní loterií a her, video herní terminály, počítačové terminály a hardware používaný při provozu loterních a herních systémů, software pro počítačové hry, elektronické hrací karty (elektronické stírací losy), kódované dárkové karty, magneticky kódované dárkové karty, dekorační magnety; (16) papír, lepenka, reklamní, propagační a užitkové výrobky z papíru určené pro propagaci vlastní společnosti, periodické i neperiodické publikace, informační, reklamní a propagační materiály v rámci této třídy určené pro propagaci vlastní společnosti, tiskárenské a kartonážní výrobky, data a databáze na papírových nosičích, dárkové předměty a dekorace v rámci této třídy, psací potřeby, kalendáře, diáře, školní potřeby, losy, sázenky, sázkové tikety, vstupenky, plastové dárkové obaly, dárkové poukazy (karty), kartičky na dárkové balení, dárkové gummy na gumování; (20) plastové dekorace na stůl a mobilní dekorační předměty, plastové dekorační modely; (21) reklamní a dárkové předměty ze skla, porcelánu a majoliky, dekorace ze skla, porcelánu a majoliky, papírové kelímky, kelímky z plastických hmot; (35) reklamní, inzertní a propagační činnost směřující k propagaci vlastní společnosti nebo kulturních a sportovních akcí, vyhledávání sponzorů, prodej reklamních a upomínkových předmětů všeho druhu, obchodní činnost v oblasti sázkových her, kurzových a jiných sázek a loterií; (38) telekomunikační služby, mobilní telekomunikační služby, provozování mobilní telekomunikační sítě pro bezdrátový přenos hlasu a dat, služby mobilního připojení k síti internet

včetně vysokorychlostního připojení a přenosu hlasové služby přes internetový protokol, peer-to-peer komunikace, služby instant messaging, osobní komunikační služby, pager služby, služby elektronické pošty, sledování mobilních telefonů pomocí satelitních signálů a zjišťování polohy mobilních telefonů pomocí satelitních signálů, radio-paging, poskytování bezdrátového aplikačního protokolu (wap), včetně služeb využívajících zabezpečeného komunikačního kanálu, hlasová pošta, pořádání videokonferencí, video-telefonní služby, služby zprostředkování přístupu ke všem druhům datových a informačních sítí a internetu, služby textových a multimediálních zpráv, vytváření a poskytování telekomunikačních a komunikačních databází, služby pro umožnění spotřebitelům stahovat digitální obsah prostřednictvím sítě a serveru do osobní databáze, provozování on-line komunikačních fór; (41) organizování a pořádání loterií, provozování loterií, heren, rulet a kasin, organizování provozu a organizování pořádání sázkových her, výherních loterií, tombol, soutěží, vlastní provozování sázkových her a loterií o peníze prostřednictvím internetu včetně stírání losů s možností výhry, provozování výherních i nevýherních hracích zařízení, služby vztahující se k hrám, sázení, hazardním hrám včetně hazardních her na dálku, loteriím, kasinům a ruletám v rámci této třídy, projekce sportovních přenosů, organizování sportovních sázek a číselných loterií, prodej losů a příjem sázek ve smluvně závazných sběrných právnických a fyzických osob a ve sběrných zřízených společnostech, pořádání a organizování kulturních, sportovních a společenských událostí, předprodej a prodej vstupenek, organizování a pořádání vzdělávacích akcí, provozování sportovních zařízení, provozování her on-line, zprostředkování loterií prostřednictvím e-losů; (42) geologické výzkumy, geologické průzkumy a geologické expertízy, průzkum ropných polí, analýzy chemické, analýzy těžby ropných polí, expertízy v oblasti hornické činnosti, inženýrské práce, projektování, zeměměřičství, tvorba a pronájem software, vyhledávání a průzkum ložisek nerostů, výzkum v oboru strojírenství, strojírenské návrhy a poradenství, projekční činnost ve výstavbě, činnosti projekční kanceláře, odborné poradenské a konzultační služby v oblasti energetiky, spotřeby zemního plynu, energetické účinnosti v budovách, geodzie, poradenství v oblasti ochrany životního prostředí, kontrola a testování ropných věží, vývoj a výzkum organických a anorganických materiálů termogelů, bioanalogických materiálů, výzkum a vývoj obvažového materiálu, náplastí, biologických kožních krytů, optických pomůcek, prostředků na korekci zraku, intraokulárních čoček, implantátů na bázi hydrogelu, gynekologických prostředků pro dilataci děložního čípku, kosmetických krémů a dalších medicínských a biomedicínských prostředků, shromažďování, analýza a interpretace dat získaných v souvislosti s výrobou zdravotnických a biomedicínských prostředků, výzkum a vývoj biomedicínských prostředků, web hosting, datové služby - úschova, správa, zálohování dat, provozování datových skladů, navrhování a správa počítačových sítí, správa „big data“, projekt management nákupu nových softwarových systémů, tvorba a pronájem software, počítačové programování, pronájem informačních a komunikačních technologií (ICT) pronájem software a počítačů, provoz a správa informačních systémů a zajištění jejich kontinuálního rozvoje, poradenské a konzultační služby zaměřené na provoz a optimalizaci informačních a komunikačních technologií (ICT), na návrhy a implementaci řešení v oblasti manipulace s daty a informacemi, provozně organizační změny pro dosažení finanční i provozní efektivity, výzkum a vývoj technologií pro oblast živočišné výroby; (43) kavárny, podávání jídel a nápojů v internetových kavárnách, zajišťování stravování a nápojů v internetových kavárnách.

(590) Barevná

(730) SAZKA a.s., K Žižkovu 851, Praha 9, 19093, CZ

(740) Halaxová & Halaxová TETRAPAT, RNDr. Zdeňka Halaxová, Jinonická 80, Praha 5, 15800

(210) **O-534673**

(220) 18.10.2016

(320) 18.10.2016

(511) 12, 37, 39, 40

(540)

**TOM-CAR**  
SERVIS

(510) (12) automobily a automobilové doplňky, spadající do této třídy, automobilové pneumatiky, tlumiče, podvozky, střechy, kapoty a karosérie, kryty na automobilová kola, nárazníky, nosiče, bezpečnostní pásy, bezpečnostní zařízení pro automobily, obytné a tažné přívěsy k automobilům, signalizační zařízení automobilů, sedadla a sedadlové potahy; (37) úprava a přestavby motorových vozidel, zejména osobních a dodávkových vozidel a mikrobuseů, servis, údržba a opravy motorových vozidel, montáž příslušenství užitkových vozidel, opravy nástaveb a příslušenství užitkových vozidel, opravy dopravních prostředků, zámečnictví; (39) autodoprava osob a zboží, pronájem osobních a užitkových vozidel a přívěsné techniky, odtahování dopravních prostředků, skladování zboží, zprostředkovatelská činnost výše, v této třídě, uvedených služeb; (40) svářečské práce, zámečnictví, kovářství, kovoobrábění.

(730) **Kahoun Tomáš**, Maršovice 151, Maršovice, 25755, CZ

(740) Ing. Václav Kratochvíl, Husníkova 2086/22, Praha 13, 15800

(210) **O-534690**

(220) 19.10.2016

(320) 19.10.2016

(511) 35, 36, 42, 45

(540)

### Business360

(510) (35) obchodní nebo podnikatelské informace, informace o obchodních kontaktech, komerční informace a rady pro spotřebitele (spotřebitelská poradna), komunikační média (prezentace výrobků v komunikačních médiích) pro účely maloobchodu, komerční správa licencí na výroby a služby ostatních, marketing, obchodní a průmyslové podniky (pomoc při řízení), poradenství v obchodní činnosti, podnikatelské poradenství (profesionální), průzkum (obchodní), obchodní nebo podnikatelské informace (poskytování), obchodní nebo podnikatelský průzkum, obchodní reklama (pro třetí osoby), obchodní management a podnikové poradenství, poradenství při vedení podniků, sestavování statistiky, vyhledávání dat v počítačových souborech (pro třetí osoby); (36) finanční služby, bankovníctví, banky úvěrové, clearing (zúčtování vzájemných pohledávek a závazků - bezhotovostní operace), převody (platební) vykonávané elektronicky, finanční analýzy, finanční informace, konzultační služby (finanční); finanční řízení; (42) software jako služba (SaaS), pronájem počítačového software, webové stránky (tvorba a správa); (45) názvy domén (registrace) (právní služby).

(730) **Česká spořitelna, a.s.**, Olbrachtova 1929/62, Praha 4, 14000, CZ

(210) **O-534787**

(220) 21.10.2016

(320) 21.10.2016

(511) 1, 5

(540)

### Propik

(510) (1) agrochemikálie s výjimkou fungicidů, herbicidů, insekticidů a přípravků na hubení parazitů, biologické přípravky, jiné než pro lékařské a zvěrolékařské účely, chemikálie pro vědecké účely (jiné než pro lékařské a veterinární účely), chemické výrobky určené pro lesnictví s výjimkou fungicidů, insekticidů a přípravků proti parazitům, umělá hnojiva, přípravky pro hnojení, zahradnické chemikálie s výjimkou fungicidů, herbicidů, insekticidů a přípravků proti parazitům, průmyslové chemikálie, vše v rámci této třídy, přípravky na regulaci růstu rostlin; (5) insekticidy,

germicidy, herbicidy, algicidy, parasitocidy, pesticidy a přípravky na hubení plevele, fungicidy.

(730) **AgriStar - agrochemicals s.r.o.**, Liboš 98, Liboš, 78313, CZ

(740) Ing. Petr Soukup, Vídeňská 8, Olomouc, 77200

(210) **O-534803**

(220) 24.10.2016

(320) 24.10.2016

(511) 14, 35, 37, 40, 42

(540)

**MŮSHNA**  
FINE PREMIUM JEWELRY

(510) (14) drahé kovy a jejich slitiny, výrobky z drahých kovů nebo výrobky pokovované drahými kovy, které nejsou zahrnuty v jiných třídách, a to ozdobné medailony, náhrdelníky, přívěsky, náramky, řemínky k hodinkám, řetízky a náramky na hodinky, náušnice, perly, platina, prsteny, řetízky, šperkovnice a nádoby vyrobené ze vzácných kovů nebo drahokamů, umělecká díla z drahých kovů, zlato v surovém stavu nebo jako polotovar, stříbro v surovém stavu nebo jako polotovar, amulety, brože jako klenoty, klenoty, diamanty, drahokamy, polodrahokamy, klenotnické zboží, neopracované a poloopracované drahokamy, polozpracované předměty z drahokamů pro použití při výrobě klenotů, bižuterie, manžetové knoflíky, jehlice do kravat, ozdobné jehlice, spony do kravat, hodinky a hodiny, hodinové skříňky, šperky z jantaru, ozdoby na klobouky z drahých kovů, ozdoby vyrobené ze vzácných kovů nebo drahokamů, ozdoby ze stříbra, hodinové strojky, hlavní hodiny, chronometry; (35) propagace a reklamní služby, zprostředkování obchodu se vzácnými kovy a jejich slitinami, bižuterií, diamanty, drahokamy a polodrahokamy, se zlatými výrobky, hodinami, hodinkami, klenoty a šperky, aranžování výkladů se šperky, klenoty a hodinkami; (37) opravy hodinářského zboží a šperků; (40) zlatnictví, stříbrenictví, klenotnictví, šperkařství - zakázková výroba klenotů/šperků, zlatnické práce - výroba na zakázku, kovotepectví, hodinářství - výroba na zakázku, zpracování a úprava materiálů - kovu, skla, plastu a dřeva, odborné poradenství v oblasti zlatnictví, stříbrenictví, klenotnictví a šperkařství; (42) navrhování klenotů, šperků, designérské služby v oblasti šperků, obalový design, zkoušky materiálů.

(730) **The Golden Investment a.s.**, Rybná 682/14, Praha 1 Staré Město, 11000, CZ

(210) **O-534813**

(220) 24.10.2016

(320) 24.10.2016

(511) 29, 30, 33, 43

(540)

**MIKULÁŠ**

(510) (29) sýry a sýrové delikatesy, mléko a mléčné výrobky, sýrové speciality, jedlé oleje a tuky, maso a masové výrobky jako masové krémy, pomazánky na chleba, přesnídávky masové, lunch, ryby, drůbež, zvěřina, masové výtažky, paštiky, uzeniny a uzenářské výrobky, sušená masa a sušené masové výrobky, ovoce, houby a zelenina konzervované, sušené a zavařené, konzervovaná hotová jídla spadající do této třídy, želé, kompoty, přesnídávky ovocné, ovocné dřeně, marmelády, džemy, ovocná povidla, ovocné pomazánky, vejce a vaječné výrobky, zpracované ořechy, mandle a jiné suché plody, delikatesy/lahůdky z upravené zeleniny, ovoce, hub, tuků, masa, mléka a vajec, výrobky na bázi brambor upravených pro lidskou spotřebu; (30) pečivo a pekárenské výrobky, piškoty, oplatky, cukrovinky, cukrářské výrobky všeho druhu, pralinky, zákusky, hořčice, ocet, kečup a kečupové omáčky, šťáva rajčatová na vaření, chuťové a pikantní omáčky, majonézy, koření a kořenící směsi, káva, čaj, kakao, cukr, rýže, těstoviny, čokoláda a výrobky z těchto surovin, kávové náhražky, med, sirup melasový, sůl, obilné vločky, čatni; (33) alkoholické nápoje, vína, destiláty; (43) degustace potravin a nápojů (zajištění potravin

a nápojů), pořádání a organizování degustace potravin a nápojů, gastronomie, restaurace, služby spojené s provozováním pohostinství, restaurací, poskytování ubytovacích služeb, služby spojené se stravováním a přípravou pokrmů, poradenská, konzultační a informační činnost v oblasti stravování, gastronomie a restauračních služeb, stravovací řetězce.

(730) **Ciklerová Jitka**, Kvapilova 38, Kutná Hora, 28401, CZ

(740) Chytilová & spol., patentová kancelář, s.r.o., Mgr. Michaela Chytilová, Revoluční 725/11, Praha 1 - Staré Město, 11000

(210) **O-534815**

(220) 24.10.2016

(320) 24.10.2016

(511) 29, 30, 33, 43

(540)



**Mikuláš**

(510) (29) sýry a sýrové delikatesy, mléko a mléčné výrobky, sýrové speciality, jedlé oleje a tuky, maso a masové výrobky jako masové krémy, pomazánky na chleba, přesnídávky masové, lunch, ryby, drůbež, zvěřina, masové výtažky, paštiky, uzeniny a uzenářské výrobky, sušená masa a sušené masové výrobky, ovoce, houby a zelenina konzervované, sušené a zavařené, konzervovaná hotová jídla spadající do této třídy, želé, kompoty, přesnídávky ovocné, ovocné dřeně, marmelády, džemy, ovocná povidla, ovocné pomazánky, vejce a vaječné výrobky, zpracované ořechy, mandle a jiné suché plody, delikatesy/lahůdky z upravené zeleniny, ovoce, hub, tuků, masa, mléka a vajec, výrobky na bázi brambor upravených pro lidskou spotřebu; (30) pečivo a pekárenské výrobky, piškoty, oplatky, cukrovinky, cukrářské výrobky všeho druhu, pralinky, zákusky, hořčice, ocet, kečup a kečupové omáčky, šťáva rajčatová na vaření, chuťové a pikantní omáčky, majonézy, koření a kořenící směsi, káva, čaj, kakao, cukr, rýže, těstoviny, čokoláda a výrobky z těchto surovin, kávové náhražky, med, sirup melasový, sůl, obilné vločky, čatni; (33) alkoholické nápoje, vína, destiláty; (43) degustace potravin a nápojů (zajištění potravin a nápojů), pořádání a organizování degustace potravin a nápojů, gastronomie, restaurace, služby spojené s provozováním pohostinství, restaurací, poskytování ubytovacích služeb, služby spojené se stravováním a přípravou pokrmů, poradenská, konzultační a informační činnost v oblasti stravování, gastronomie a restauračních služeb, stravovací řetězce.

(730) **Ciklerová Jitka**, Kvapilova 38, Kutná Hora, 28401, CZ

(740) Chytilová & spol., patentová kancelář, s.r.o., Mgr. Michaela Chytilová, Revoluční 725/11, Praha 1 - Staré Město, 11000

(210) **O-534968**

(220) 01.11.2016

(320) 01.11.2016

(511) 9, 35, 42

(540)

**nutiva.cz**

(510) (9) data, databáze a jiné informační produkty na magnetických, elektronických a optických nosičích, související software a hardware, nosiče dat všeho druhu spadající do třídy 9, elektronické a datové sítě, multimediální aplikace, 3D animace, multimediální informační katalogy, elektronické časopisy, elektronická periodika a knihy v elektronické podobě, software pro počítače, programové vybavení pro informační technologie a pro komunikaci, programové vybavení umožňující elektronické obchodování, videohry, nahraný software na CD a DVD discích a magnetických médiích, software pro zpětné vyhledávání; (35) obchodní průzkum, průzkum trhu, zprostředkovatelská činnost v oblasti reklamy, pomoc při řízení obchodních a průmyslových podniků, pomoc při řízení obchodní činnosti, služby a poradenství v obchodní činnosti, obchodní management a podnikové poradenství, obchodní nebo podnikatelské informace, marketingové studie, organizační poradenství,

zprostředkovatelská činnost v oblasti obchodu, zprostředkování v oblasti provozování sítě obchodů, obchodních středisek, e-business, všechna tato činnost s přístroji a nástroji elektronickými, zejména se spotřební elektronikou, s přístroji a nástroji elektrickými, programovým vybavením, se službami, jako jsou tvorba software, programování internetových databázových systémů, know-how pro oblast elektronického obchodování a služeb, administrativní služby, správa podniku, zprostředkování obchodních kontaktů, provádění obchodních operací, informační a poradenská činnost k obchodním a reklamním účelům, činnost ekonomických a organizačních poradců, organizování komerčních akcí, pořádání výstav k obchodním účelům, merchandising, franchising, komerční využití internetu v oblastech komerčních internetových médií, vyhledávacích služeb a e-businessu, on - line inzerce, prezentace uživatelů na stránkách world wide web v počítačové síti internet, systemizace informací do počítačových databází, know-how pro oblast elektronického obchodování; (42) projektové řízení, návrh programového vybavení, aktualizace programového vybavení, údržba programového vybavení, programování počítačů, pronájem doby přístupu k databázi, technické studie v oblasti počítačů a programového vybavení, vývoj a tvorba systémů pro elektronické obchodování včetně příslušného software a hardware, know - how pro oblast informačních technologií, tvorba software, programování internetových databázových systémů a internetových aplikací, programování multimediálních aplikací, vytváření a modelování 3D animací, interaktivní a grafické programy, tvorba multimediálních dokumentů, prezentací, aplikací, katalogů a podobně, konstrukce www prezentací a řešení www serverů, počítačové animace a vizualizace, programové projekty (tvorba), elektronický portál (tvorba), internetová doména (tvorba), tvorba informačních databází, konfigurace, instalace a údržba sítí, informačních databázových systémů a jejich aplikací.

(730) **King Food Bohemia s.r.o.**, Husinecká 903/10, Praha 3 - Žižkov, 13000, CZ

(210) **O-534977**

(220) 01.11.2016

(320) 01.11.2016

(511) 16, 30, 32, 33, 35, 43

(540)



(510) (16) propagační, reklamní a inzertní tiskoviny, katalogy, manuály, kalendáře, vizitky, prospekty, časopisy, pohlednice, obalový materiál z papíru, reklamní a propagační materiál z papíru, letáky, plakáty, fotografie, papírové stojany; (30) čaj, káva, kapučino, čokoládové nápoje, čajové náhražky, ledový čaj; (32) nealkoholické nápoje, instantní nápoje; (33) alkoholické nápoje; (35) reklamní, propagační a inzertní činnost, zprostředkovatelská činnost v prodeji nápojů; (43) zásobování hotelů, restaurací, penzionů a stravovacích zařízení.

(730) **JPLUS,s.r.o.**, Sezemická 2863/8, Praha 9 - Horní Počernice, 19300, CZ

(740) Rott, Růžička & Guttman Patentové, známkové a advokátní kanceláře, JUDr. Vladimír Rott, Vinohradská 37/938, Praha 2, 12000

(210) **O-535012**

(220) 02.11.2016

(320) 02.11.2016

(511) 28, 37, 41

(540)

## ORCANE

(510) (28) zařízení na hry, losovací bubny (loterie), hrací automaty, hrací automaty na mince, hrací zařízení na bankovky, LCD hrací automaty, žetony (hrací známky), hrací stoly, zábavní přístroje k použití v hernách; (37) instalace, montáž, údržba a opravy počítačového hardware a telekomunikačních přístrojů, údržba automatů; (41) hazardní hry, loterie, organizace loterijní hry, losování cen (loterie), pořádání loterií,

provozování loterií, loterní služby, vedení loterií, pronájem hracích automatů, kasina (služby), poskytování zařízení kasin, pronájem kasino her, provozování kasin a heren, služby v oblasti kasin, heren a hazardních her, služby heren, zábavní služby týkající se hracích automatů.

(730) **Eagle Investment SICAV plc, acting on behalf of ITT FUND**, Alpine House, Naxxar Road, San Gwann SGN9032, MT

(740) JUDr. Pavel Hrášek, advokát, Týnská 1053/21, Praha 1, 11000

(210) **O-535019**

(220) 03.11.2016

(320) 03.11.2016

(511) 25, 27, 28

(540)



(510) (25) oděvy, obuv a kloboučnické zboží zařazené v této třídě, sportovní oblečení, oblečení pro relaxační cvičení, cvičební úbory; (27) tělocvičné žíněnky pro cvičení, pěnové podlahové krytiny pro použití na povrchy v herních a cvičebních zónách, podlahové krytiny, podložky pro cvičení a relaxaci, protiskluzové podložky, sportovní koberce, vše uvedené spadající do této třídy; (28) hry, sportovní potřeby, nářadí, náčiní a pomůcky určené pro cvičení, předměty a systémy sportovního vybavení a nářadí, trampolíny, pytle a vaky na cvičení, míče na hraní a gymnastiku, vše uvedené spadající do této třídy.

(730) **Heart-MaT s.r.o.**, Zlonická 703/2, Praha 9 - Letňany, 19000, CZ

(740) František Čermák, S. K. Neumanna 1378, Kladno 7 - Švermrov, 27309

(210) **O-535101**

(220) 08.11.2016

(320) 08.11.2016

(511) 9, 35, 37, 42

(540)

## E-DIN ENERGY

(510) (9) přístroje a nástroje pro měření, signalizaci a kontrolu, přístroje pro měření elektrické energie, elektroměry, přístroje a nástroje pro vedení, přepínání, přeměnu, akumulaci, regulaci nebo řízení elektrického proudu, počítačový hardware a software, součásti a náhradní díly výše uvedených výrobků spadajících do třídy 9; (35) velkoobchodní a maloobchodní činnost se zaměřením na výrobky výše uvedené ve třídě 9, zprostředkovatelská obchodní činnost s výrobky uvedenými výše ve třídě 9, komerční využití internetu v oblastech obchodu a nabídky výrobků výše uvedených ve třídě 9 a komerční informační služby prostřednictvím internetu za účelem obchodu s výrobky uvedenými výše ve třídě 9, předvádění zboží, reklama on - line v počítačové síti, rozšiřování vzorků zboží, reklama, marketing, administrativní činnost, franchising; (37) instalace, servis a opravy přístrojů a nástrojů pro měření, signalizaci, kontrolu, přístrojů pro měření elektrické energie, elektroměrů, přístrojů a nástrojů pro vedení, přepínání, přeměnu, akumulaci, regulaci nebo řízení elektrického proudu, hardware; (42) konzultace a poradenství v oblasti užití, funkčnosti a vývoje přístrojů a nástrojů pro měření, signalizaci, kontrolu, přístrojů pro měření elektrické energie, elektroměrů, přístrojů a nástrojů pro vedení, přepínání, přeměnu, akumulaci, regulaci nebo řízení elektrického proudu, konzultace a poradenství v oblasti hardware a softwaru, aktualizace, instalace, kopírování, pronájem, tvorba a údržba softwaru, pronájem, návrh a vývoj hardware, počítačové programování.

(730) **PARTNER elektro a.s. Kasperova Jana**, Dobřichovice 40, Syrovátka, 50327, CZ

(210) **O-535128**  
(220) 08.11.2016  
(320) 08.11.2016  
(511) 35, 42  
(540)



(510) (35) marketing, optimalizace pro vyhledávače, optimalizace provozu webových stránek; (42) tvorba a správa webových stránek, pronájem serverů, hosting webových stránek, tvorba počítačového softwaru na bázi serverové aplikace bez možnosti stažení dle specifikace zákazníků.

(590) Barevná  
(730) **SPWeb s.r.o.**, Neužilova 688/2, Brno, 62500, CZ  
(740) Mgr. František Štourač, Masarykova 413/34, Brno, 60200

(210) **O-535157**  
(220) 09.11.2016  
(320) 09.11.2016  
(511) 3, 20, 35  
(540)



(510) (3) aroma (éterické oleje), balzámy jiné než pro léčebné účely, detergenty (čisticí prostředky) s výjimkou pro použití při průmyslových procesech a lékařství, čisticí oleje, éterické oleje, kosmetika, koupele, koupelové soli, krémy kosmetické, květinové parfémy, oleje pro kosmetické účely, oleje pro toaletní účely, lesky na rty, líčidla, parfémy, potpourri, voda parfémovaná, přírodní kosmetika, bio kosmetika, rostlinné oleje pro kosmetické účely, rostlinné silice, mydla, osvěžovače vzduchu, bylinné krémy, bylinné gely, tělové regenerační balzámy, kosmetické obličejové masky, kosmetické přípravky, koupelové oleje, sprchové oleje, masážně regenerační oleje, masážní emulze, pleťové vody a pleťová tonika, prací prostředky, vlasová kosmetika, směsi rostlinných silic, hygienické pudry, toaletní mydla, deodoranti, tuky pro kosmetické účely, parfémy, toaletní vody a kolínské vody, přípravky do koupele a do sprchy (soli, pěny, oleje, gely), vosk na vousy, depilační přípravky, deodoranty a antiperspiranty, přípravky pro barvení vlasů, přípravky pro zvlhčení, rovnání a fixaci vlasů, přípravky pro formování účesu, vlasové čisticí přípravky (lotiony, pudry, šampony), vonné sáčky do prádla, vonné tyčinky, vlasové kondicionéry (lotiony, krémy, oleje), kadeřnické přípravky (tužidla, laky, brilantiny), přípravky pro holení (krémy, pěny, vody po holení), přípravky proti vráskám; (20) dekorativní předměty na aplikaci na rty, přípravky pro péči o zuby a dutinu ústní, přípravky pro péči o nehty a pro úpravu nehtů, přípravky pro vnější intimní hygienu, přípravky na opalování, samoopalovací přípravky, přípravky pro zesvětlení kůže a přípravky proti vráskám; (20) dekorativní předměty na bázi přírodních materiálů, přenosné dekorační předměty v rámci této třídy; (35) aranžování výkladů, design reklamních materiálů, prodej kosmetických přípravků, provozování virtuálních obchodních středisek na internetu v oblasti kosmetiky, marketing, propagační činnost.

(730) **Adamčíková Aneta**, Slunná 126, Svárov, 27351, CZ

(210) **O-535212**  
(220) 11.11.2016  
(320) 11.11.2016  
(511) 29, 30, 32, 33, 35, 39, 43  
(540)



(510) (29) maso a masné výrobky, zavařované, mražené, sušené a vařené ovoce a zelenina, zeleninové a ovocné saláty, vejce, mléko a mléčné výrobky, jedlé tuky a oleje, hamburgery; (30) káva, čaj, kakao a jejich náhražky, led, zmrzlina, mražené jogurty a sorbety, cukr, přírodní sladidla, sladké polevy a náplně, pekárenské výrobky, cukrovinky, čokoláda a zákusky, sůl, chuťové přísady, ochucovačla a koření, majonéza a náhražky majonézy, hořčice, kečup a rajčatové omáčky, polotovary a jídla rychlého občerstvení, a to sendviče, pizzy, tortilly, bagety, hot dogy (párky v rohlíku), toasty, plněné pečivo; (32) pivo, nealkoholická piva, minerální vody, šumivé a jiné nealkoholické nápoje, sirupy a jiné přípravky k přípravě nápojů, ovocné šťávy a nápoje z ovocných šťáv; (33) alkoholické nápoje (s výjimkou piva); (35) maloobchodní a velkoobchodní prodej s výše uvedenými výrobky ve tř. 29, 30, 32, 33 reklamní, propagační a inzertní služby včetně inzerce a reklamy poskytované v počítačových, telekomunikačních a obdobných sítích, pořádání reklamních a obchodních výstav a předváděcích akcí zboží a služeb; (39) balení a skladování zboží, doprava a přeprava výše uvedených výrobků ve tř. 29, 30, 32, 33, rozvoz jídel; (43) zajišťování stravování a nápojů, poskytování gastronomických služeb, provoz pohostinství, provoz bistra, pohostinské služby a služby restauračního stravování, služby veřejného stravování, zajišťování hromadného stravování (catering).

(730) **Pomáda Group s.r.o.**, Kanovnická 376/5, České Budějovice, 37001, CZ  
(740) PatentCentrum Sedláč & Partners s.r.o., Husova 5, České Budějovice, 37001

(210) **O-535228**  
(220) 11.11.2016  
(320) 11.11.2016  
(511) 25, 28, 40, 45  
(540)

## RICPIC

(510) (25) body (spodní prádlo), bryndáčky (ne z papíru), bundy sportovní, bundy sportovní s kapucí (s kožešinou nebo plyšovou vložkou), čapky (přiléhavé), čelenky, čepice, šátkem, chrániče uší (proti chladu, jako pokrývka hlavy), kabátky krátké, kalhotky, kabáty (svrchní -), kalhotky dětské (oděvy), kalhoty, kamaše, kapuce, klapky na uši (proti chladu, jako pokrývka hlavy), kombinézy (oděvy), konfěkce, košile, kostýmy (maškarní -), kostýmy, obleky, krátké kalhotové minisukně, maškarní kostýmy, legíny (kalhoty), legíny, noční kabátky, oblečení, oděv svrchní, oděvy nepromokavé, oděvy plážové, oděvy z napodobenin kůže, oděvy, pláště, pláštěnky, pláštěnky dámské (peleríny), plavky, plavky dámské, plavky pánské, podprsenky, podšívky hotové konfekční (jako části oděvů), pokrývky hlavy, punčochy (paty pro -), ponožky, potitka, přehozy kolem ramen, převlečníky (kabáty), punčocháče (punčochové kalhoty), ponča, punčochy, pyžama, rukavice, rukavice (dámské dlouhé -), rukávnický, rukavice bez prstů, rukavice palcové, saka, šály, šály na krk (duté šály), šátky kolem krku, šátky, šály, šatové sukně, šaty dámské, slintáčky (ne z papíru), spodní prádlo, spodničky, sportovní kšilt, sportovní tílka, sukně, pulovry, svetry, bundy sportovní (dresy), svetry silné vlněné, svrchní kabáty, tílka, košilky, tógy, trička, úbor koupací, vesty, župany, zástěry, závoje, výbavička pro novorozence; (28) domečky pro panenky, domino (stolní hra), figurky (hračky), hračky plyšové, hračky, hry společenské, hry stolní, chraštítka, loutky, maňásci (prstová loutka), masky (hračky), míče na hraní, panenky, panenky (domečky pro -), panenky (postýlky pro -), panenky (šatičky pro -), pokojíčky pro panenky, postýlky pro panenky, puzzles; (40) barvení (služby spojené s -),

barvení látek, barvení textilu a textilií, dámské krejčovství, krejčovství, lemování oděvů, látky (bělení -), lemování nebo obšívání látek, nemačková úprava šatstva, oděvy (přešívání -), předsrážení látek, tkaniny (kalandrování -), stříhání látek (služby -), stříhání látek (stříhová služba), textil (apretace -), textil (úprava a zpracování, textilie (nemačková úprava -), textilie (údržba -), textilie (úprava a zpracování, vyšívání, úprava šatstva předsrážením, úprava textilu proti molům, vlna (zpracování -), úprava látek (vodovzdorná -), úprava oděvů; (45) půjčovna šatů, půjčování obleků a večerních šatů, půjčování oděvů, šaty (půjčování -).

- (730) **Masopustová Karolína**, Jitřní 4245/10, Jablonec nad Nisou, 46602, CZ  
(740) Mgr. Kateřina Korpasová, Mozartova 21/679, Liberec, 46001

- (210) **O-535235**  
(220) 14.11.2016  
(320) 14.11.2016  
(511) 35, 36, 41, 44, 45  
(540)



(510) (35) propagační činnost, reklama, psaní reklamních textů, psaní scénářů pro reklamní účely, reklama, reklama (propagace), reklama on line v počítačové síti, reklamní agentury, pronájem reklamních materiálů, zaslání reklamních materiálů zákazníkům, rozšiřování reklamních materiálů zákazníkům (letáky, prospekty, tisky, vzorky), rozšiřování reklamních nebo inzertních materiálů, vydávání, zveřejňování, oznámení, vyhlášení a publikování reklamních textů, rozhlasová reklama, zpracování textů, služby uměleckých agentur; (36) služby finanční, služby peněžní, organizování dobročinných sbírek, organizování sbírek; (41) výchova, vzdělávání, zábava, sportovní a kulturní aktivity, prázdninové tábory (zábava), psaní scénářů, psaní textů (jiných než reklamních), výroba rozhlasových a televizních programů, služby poskytované školami (vzdělávání), služby poskytované v oblasti grafické úpravy, jiné než pro reklamní účely, služby v oblasti prodeje vstupenek (zábava), organizování vzdělávacích a zábavných soutěží, školky a dětské jesle (zábava, vzdělávání), školství, internátní školy, zábavní služby, televizní zábava, zábava, pobavení, zábavní parky; (44) lékařské služby, služby lékařských klinik a sanatorií, oplodňování in vitro, psychologické služby, umělé oplodňování, zdravotní poradenství; (45) právní služby, služby adopčních agentur - informace, konzultace a poradenství při řešení neplodnosti párů, advokátní služby, hlídání dětí, příprava právních dokumentů, služby sociálních sítí online - informace pro klienty o pomoci bezdětným párům, komunikace s klienty přes sociální sítě a sdělování nových poznatků v oblasti neplodnosti, správa autorských práv, licence k duševnímu vlastnictví, konzultační služby v oblasti duševního vlastnictví, registrace názvů domén (právní služby).

- (590) Barevná  
(730) **Nadační fond Děti 21**, Lisabonská 799/8, Praha 9, 19000, CZ

- (210) **O-535242**  
(220) 12.11.2016  
(320) 12.11.2016  
(511) 35, 40, 41, 43  
(540)



(510) (35) správa gastronomických provozů, včetně ekonomiky těchto provozů, reklamní činnost v oboru gastronomie, nákup zboží za účelem dalšího prodeje, a to nápojů a potravin, obchodně-provozní činnost obchodů s potravinami, lahůdkářství, stánkového prodeje potravin a občerstvení - v rámci třídy 35; (40) pekařství, výroba pekařských a cukrářských polotovarů a jejich pečení, výroba polévek, všech druhů hotových jídel a nápojů, salátů, lahůdek, pokrmových specialit, dezertů a moučníků, zmrazování potravin, uzení potravin, zpracování a úprava masných výrobků; (41) pořádání a organizování společenských a gastronomických akcí (ke vzdělávacím a zábavním účelům); (43) ubytovací služby, restaurační služby, kavárenské služby, provozování hotelů, penzionů, restaurací, barů, kaváren, Internet café (služby spojené s občerstvením), vináren, cukráren, bufetů a kiosků s občerstvením, dočasné ubytování, příprava jídla a dodávky jídla, pořádání hostin a pořádání gastronomických akcí (služby zajišťující stravování a nápoje), poradenství v oboru ubytovacích služeb a gastronomických provozů, zprostředkování v oblasti ubytování a stravování, rezervace přechodného ubytování a stravování, catering, organizování pobytů, služby cestovní kanceláře a agentury spojené se zajišťováním ubytování a stravování, poskytování konferenčních místností, zajišťování konferenčních prostor a zařízení, příprava a prodej lahůdek, lahůdkářství, pekárna, cukrárna.

- (730) **Culinaire s.r.o.**, Slezská 985/29, Praha 3 - Vinohrady, 13000, CZ  
(740) Mgr. Zbyněk Hajn, V Šáreckém údolí 139/34, Praha 6, 16000

- (210) **O-535243**  
(220) 14.11.2016  
(320) 14.11.2016  
(511) 21, 41, 43  
(540)



(510) (21) pomůcky a nádoby pro domácnost a kuchyň, hřebeny a mycí houby, kartáče (s výjimkou štětců), materiály pro výrobu kartáčů, čisticí potřeby, ocelová vlna (ocelové drátěnky), sklo surové nebo opracované (s výjimkou stavebního skla), sklo, porcelán, majolika; (41) diskotéky (služby), divadla (představení), filmové projekce, hudební projekce, výchovně-zábavné klubové služby, vydávání knih, organizování konferencí a kongresů, koučink (školení), noční kluby (zábava), organizace a pořádání koncertů, organizace a vedení kongresů, seminářů, organizace kulturních nebo vzdělávacích výstav, plánování a organizace večírků, praktický výcvik, předprodej vstupenek, soutěže, živá vystoupení; (43) bary (služby), bufety, kavárny, penziony, pronájem jednacích místností, půjčování židlí a stolů, prostírání, nápojového skla, restaurace, zásobování, zajišťování stravování a nápojů v internetových kavárnách, služby zajišťující stravování pro zvířata.

(730) **Frantík Tomáš**, Amforová 1895/24, Praha 5, 15500, CZ

(210) **O-535253**

(220) 14.11.2016  
(320) 14.11.2016  
(511) 3, 5  
(540)

### SLIMAX

(510) (3) parfumerie, vonné oleje, kosmetika, hygienické přípravky; (5) farmaceutické výrobky, hygienické výrobky pro léčebné účely, dietní potraviny a dietetické přípravky pro léčebné účely, doplňky stravy, potravní doplňky pro lidskou potřebu.

(730) **PQ PARTNERS LIMITED**, Athinon 5, Nicosia, CY

(740) **JUDr. Tomáš Vymazal**, advokát, Wellnerova 1322/3C, Olomouc, 77900

(210) **O-535412**

(220) 22.11.2016  
(320) 22.11.2016  
(511) 35, 36, 39, 41, 43  
(540)



(210) **O-535358**

(220) 18.11.2016  
(320) 18.11.2016  
(511) 35, 41, 42  
(540)

### metoda kopilot

(510) (35) analýzy nákladů, aranžování výkladů, efektivnost provozu a racionalizace práce (posuzování -), hospodářské (ekonomické) prognózy, marketing, marketingové studie, obchodní a průmyslové podniky (pomoc při řízení -), obchodní činnost (pomoc při řízení), obchodní činnost (služby, poradenství v -), obchodní management a podnikové poradenství, obchodní nebo podnikatelské informace, obchodní nebo podnikatelské poradenství (profesionální -), personální poradenství, poradenství při vedení podniků; (41) informace o výchově a vzdělávání, koučink (školení), organizování a vedení seminářů, pořádání a řízení pracovních setkání (školení), školení (instruktáž), školení (pořádání a řízení), vzdělávací informace, vzdělávání; (42) analytické a výzkumné služby v průmyslu.

(730) **- Hajkr Josef Ing., Ph.D., MBA**, Oulehla 443, Pozoříce, 66407, CZ

**- Zabadal Stanislav Ing., MBA**, Vinohrádky 4346/15, Kroměříž, 76701, CZ

(740) **Advokátní kancelář Zrůstek, Lůdl a partneři v.o.s.**, Mgr. Tomáš Šetina, Orlí 27, Brno, 60200

(510) (35) propagační činnost, reklama, pomoc při řízení obchodní činnosti, obchodní administrativa, kancelářské práce; (36) pojištění, služby finanční, služby peněžní, služby nemovitostní; (39) doprava, balení a skladování zboží, organizování cest; (41) výchova, vzdělávání, zábava, sportovní a kulturní aktivity; (43) služby zajišťující stravování a nápoje, dočasné ubytování.

(730) **HARRO DEVELOPMENT PRAHA s.r.o.**, Štětškova 1638/18, Praha - Nusle, 14000, CZ

(740) **Mgr. Martin Kučera**, Bohdalecká 1490/25, Praha - Vršovice, 10100

(210) **O-535413**

(220) 22.11.2016  
(320) 22.11.2016  
(511) 35, 36, 39, 41, 43  
(540)



(210) **O-535411**

(220) 22.11.2016  
(320) 22.11.2016  
(511) 35, 36, 39, 41, 43  
(540)



(510) (35) propagační činnost, reklama, pomoc při řízení obchodní činnosti, obchodní administrativa, kancelářské práce; (36) pojištění, služby finanční, služby peněžní, služby nemovitostní; (39) doprava, balení a skladování zboží, organizování cest; (41) výchova, vzdělávání, zábava, sportovní a kulturní aktivity; (43) služby zajišťující stravování a nápoje, dočasné ubytování.

(730) **HARRO DEVELOPMENT PRAHA s.r.o.**, Štětškova 1638/18, Praha - Nusle, 14000, CZ

(740) **Mgr. Martin Kučera**, Bohdalecká 1490/25, Praha - Vršovice, 10100

(510) (35) propagační činnost, reklama, pomoc při řízení obchodní činnosti, obchodní administrativa, kancelářské práce; (36) pojištění, služby finanční, služby peněžní, služby nemovitostní; (39) doprava, balení a skladování zboží, organizování cest; (41) výchova, vzdělávání, zábava, sportovní a kulturní aktivity; (43) služby zajišťující stravování a nápoje, dočasné ubytování.

(730) **HARRO DEVELOPMENT PRAHA s.r.o.**, Štětškova 1638/18, Praha - Nusle, 14000, CZ

(740) **Mgr. Martin Kučera**, Bohdalecká 1490/25, Praha - Vršovice, 10100



(210) **O-535414**  
(220) 22.11.2016  
(320) 22.11.2016  
(511) 35, 36, 39, 41, 43  
(540)



(510) (35) propagační činnost, reklama, pomoc při řízení obchodní činnosti, obchodní administrativa, kancelářské práce; (36) pojištění, služby finanční, služby peněžní, služby nemovitostní; (39) doprava, balení a skladování zboží, organizování cest; (41) výchova, vzdělávání, zábava, sportovní a kulturní aktivity; (43) služby zajišťující stravování a nápoje, dočasné ubytování.  
(590) Barevná  
(730) **HARRO DEVELOPMENT PRAHA s.r.o.**, Štětškova 1638/18, Praha - Nusle, 14000, CZ  
(740) Mgr. Martin Kučera, Bohdalecká 1490/25, Praha - Vršovice, 10100

(210) **O-535423**  
(220) 23.11.2016  
(320) 23.11.2016  
(511) 3  
(540)

### **Dermacol Noblesse Fusion Make-up**

(510) (3) kosmetika.  
(730) **Dermacol, a.s.**, Výtvarná 1023/4, Praha 6, 16100, CZ  
(740) JEHNE, VODÁK a partneři advokátní kancelář, JUDr. Robert Jehne, advokát, Washingtonova 1567/25, Praha 1, 11000

(210) **O-535435**  
(220) 23.11.2016  
(320) 23.11.2016  
(511) 14, 21, 35  
(540)



(510) (14) bižuterie, bižuterní ozdoby, kameny pro bižuterii a šperky, perly (klenoty), šperkařské a bižuterní polotovary, šperky a šperkařské polotovary ze vzácných kovů a jejich slitin, drahokamy, hodinářské potřeby a chronometrické přístroje; (21) křišťálové sklo, výrobky křišťálového a barevného skla spadající do této třídy, skleněné dekorativní hranoly, sklo křemenné jako polotovar, jiné než pro stavebnictví, bloky z křišťálového a barevného skla jako polotovar, jiné než pro stavebnictví, skleněné figurky; (35) velkoobchodní a maloobchodní činnost, a to v oblasti bižuterie, bižuterních ozdob, kamenů pro bižuterii a šperků, perel (klenoty), šperkařských a bižuterních polotovarů, vzácných kovů a jejich slitin a výrobků z těchto látek nebo posířbeného nebo pozlaceného kovu, drahokamů, hodinářských potřeb a chronometrických přístrojů, křišťálového skla, výrobků z křišťálového a barevného skla, skleněných dekorativních hranolů, skla křemenného jako polotovaru, jiného než pro stavebnictví, bloků z křišťálového a barevného skla jako polotovaru, skleněných figurek, dřevěných výrobků, hraček a papírenského zboží, řízení a provozování obchodů a internetových obchodů, maloobchodních

prodejen s bižuterií, přeskupování různého zboží (kromě jejich přepravy) pro třetí osoby za účelem umožnit spotřebiteli, aby si tyto výrobky mohli pohodlně prohlížet a nakupovat.  
(730) **Glass beads, s.r.o.**, Pelechov 59, Železný Brod, 46822, CZ  
(740) RETROPATENT s.r.o., Dobiášova 1246/29, Liberec VI, 46006

(210) **O-535444**  
(220) 23.11.2016  
(320) 23.11.2016  
(511) 39, 41, 43  
(540)



(510) (39) doprava, lodní doprava, říční doprava, dopravní informace, rezervace v dopravě, doprovázení turistů, jízdy výletní lodí, organizování okružních plaveb a výletů, organizování zájezdů, turistické prohlídky, přeprava turistů, zprostředkování doprav, služby cestovní kanceláře zajišťující dopravu a organizování cest; (41) organizace a pořádání kulturních, společenských, zábavných akcí a produkcí, provozování kulturních a zábavných zařízení, diskotéky, noční kluby, hudební produkce, služby diskžokejů, informace o možnostech rekreace, informace o možnostech rozptýlení a zábavy, karaoke, klubové služby (zábavné služby), koncertní sítě, sály, organizace a pořádání koncertů, organizování kulturních nebo vzdělávacích výstav, organizování soutěží (vzdělávacích nebo zábavných), předprodej vstupenek, zábava, organizování a plánování večírků, oslav a představení, živé vystoupení, zajišťování speciálních zábavných programů a vystoupení v barech; (43) služby zajišťující stravování a nápoje, provozování hostinských a restauračních činností a zařízení, služby rychlého občerstvení, catering, restaurace, bary, snack bary, bufety, hotely, noční kluby (poskytování jídla), kavárny, vinárny, provoz automatů pro občerstvení, poskytování gastronomických služeb, zprostředkovatelská činnost v oblasti gastronomie v rámci služeb restaurací a pivnic, příprava a zhotovování jídel a výrobků teplé a studené kuchyně, provozování pizzerie, provozování grill-baru, pronajímání společenských a jednacích místností a salónek, přechodné ubytovací a hotelové služby, provoz kempů, rezervace pobytů (přechodného ubytování), půjčování restauračního zařízení, pořádání gastronomických festivalů, přehlídek a ochutnávek v rámci této třídy (zajištění potravin a nápojů), zajištění stravování při společenských a kulturních akcích, organizování recepce a koktejlů se zaměřením na gastronomii (zajištění potravin a nápojů), zásobování restaurací a provozoven potravinářskými výrobky a nápoji, poradenství v oboru gastronomie v rámci této třídy.

(590) Barevná  
(730) **Ticket1 services s.r.o.**, Kaprova 14/13, Praha 1 - Josefov, 11000, CZ  
(740) Halaxová & Halaxová TETRAPAT, RNDr. Zdeňka Halaxová, Jinonická 80, Praha 5, 15800

(210) **O-535445**  
(220) 23.11.2016  
(320) 23.11.2016  
(511) 29, 30, 35, 43  
(540)



(510) (29) bramborové vločky, lupínky a jiné kousky, dřevěná ovocná, ovocné pyré, ovocné kompoty, ovoce konzervované, sušené ovoce, džemy, paštiky v rámci této třídy (zejména játrová paštika), klobásy, salámy, párky, zeleninové saláty, zelenina vařená, sušená nebo konzervovaná; (30) bonbóny, cukroví, ledový čaj, nápoje na bázi čaje, čokoláda, čokoládové nápoje, dorty, jarní závitky, kakao, káva a kávové nápoje, masové pirožky, masové paštiky zapečené v těstě, pizzy, těstoviny – zejména penne, ravioli, spaghetti, tortellini, sušenky, tacos, těsta, tortilly, zahradní bylinky konzervované (koření), zmrzlina; (35) služby obchodního vedení – obchodní management a podnikové poradenství, pomoc při řízení obchodní činnosti, analýzy nákladů, dodavatelské služby pro třetí osoby (nákup výrobků a služeb pro jiné podniky), dovozní a vývozní kanceláře, fakturace, komerční správa licencí na výrobky a služby ostatních, nábor zaměstnanců, obchodní nebo podnikatelský průzkum, reklama, zejména obchodní reklama pro třetí osoby, předvádění zboží; (43) bufety (rychlé občerstvení), hotelové služby, motely a penziony, pronajímání jednacích místností, pronájem přenosných staveb, restaurace – zejména pizzerie, kavárny, catering (služba).

(590) Barevná  
(730) **A.D.F.G. International Consulting Services FZE**, Business Center, UAQ Free Trade Zone, P.O.Box 7073, Umm Al Quwain, AE  
(740) Mgr. Michal Černý Ph.D., Husovo náměstí 2238/31, Prostějov, 79601

(210) **O-535477**  
(220) 25.11.2016  
(320) 25.11.2016  
(511) 35, 36, 41, 42  
(540)

### Byzkids

(510) (35) propagační činnost, reklama, pomoc při řízení obchodní činnosti, obchodní administrativní, kancelářské práce; (36) služby finanční, služby peněžní; (41) vzdělávání; (42) vědecké a technologické služby a související výzkum a projektování, analytické a výzkumné služby v průmyslu, navrhování a vývoj počítačového hardwaru a softwaru.

(730) **Lorenc Václav Ing., MBA**, K Zeleným domkům 803/65, Praha 4 - Kunratice, 14800, CZ

(210) **O-535497**  
(220) 25.11.2016  
(320) 25.11.2016  
(511) 35, 41, 44, 45  
(540)

### GIFI

(510) (35) licence na výrobky a služby ostatních (komerční správa); (41) pořádání a řízení pracovních setkání (školení), profesní rekvalifikace, koučink (školení), školení (instruktáž), školení (pořádání a řízení), zkoušení, přezkoušení; (44) salóny krásy, služby vizážistů, tetování, zkrášlovací salony; (45) autorská práva, správa autorských práv.

(730) **Vizáž studio Gita Bosoková Margita**, J.Božana 3130, Frýdek-Místek, 73801, CZ

(210) **O-535509**  
(220) 28.11.2016  
(320) 28.11.2016  
(511) 6, 9, 16, 35, 37  
(540)

**ARKYS**

(510) (6) stavební materiál kovový, zámečnické a jiné výrobky z kovu jako nosné konstrukce pro instalační vedení, zejména kabelové trasy; (9) rozvodné pulty, skříňové rozvaděče (elektřina), spínací skříně, rozvodné panely, světelné nebo mechanické signalizační panely, řídicí panely, kontrolní panely, tváricové vedení pro kabely, spojky pro elektrické kabely, objímky elektrických kabelů, spojovací skřínky, svorkovnice (elektrotechnika), odbočné krabice, svorky, zástrčky, zásuvky a ostatní elektrické spojky; (16) tiskoviny, papírenské výrobky, katalogy, prospekty, plakáty, reklamní tabule z papíru nebo lepenky, fotografie, pohlednice, kalendáře (nástěnné, stolní a kapesní), nálepky, samolepky, obtisky, razítka, papírové obaly, papírové tašky, umělohmotné tašky, papírové reklamní a ozdobné předměty neuvedené v jiné třídě; (35) dodavatelské služby pro třetí osoby (nákup výrobků a služeb pro jiné podniky), řízení průmyslových nebo obchodních podniků, obchodní management a podnikové poradenství, poradenství v obchodní činnosti, obchodní nebo podnikatelské informace, obchodní nebo podnikatelský průzkum, hospodářské a ekonomické prognózy, marketingové studie, účetnictví; (37) stavebnictví, montáž, údržba a opravy vyhrazených elektrických zařízení, zámečnické práce, provádění oprav a instalací, informace o opravách.

(590) Barevná  
(730) **ARKYS, s.r.o.**, Podstránská 1, Brno, 62700, CZ  
(740) Mgr. Kateřina Vaňková patentový zástupce, Nerudova 1095, Kuřim, 66434

(210) **O-535510**  
(220) 28.11.2016  
(320) 28.11.2016  
(511) 6, 9, 16, 35, 37  
(540)



(510) (6) stavební materiál kovový, zámečnické a jiné výrobky z kovu jako nosné konstrukce pro instalační vedení, zejména kabelové trasy; (9) rozvodné pulty, skříňové rozvaděče (elektřina), spínací skříně, rozvodné panely, světelné nebo mechanické signalizační panely, řídicí panely, kontrolní panely, tváricové vedení pro kabely, spojky pro elektrické kabely, objímky elektrických kabelů, spojovací skřínky, svorkovnice (elektrotechnika), odbočné krabice, svorky, zástrčky, zásuvky a ostatní elektrické spojky; (16) tiskoviny, papírenské výrobky, katalogy, prospekty, plakáty, reklamní tabule z papíru nebo lepenky, fotografie, pohlednice, kalendáře (nástěnné, stolní a kapesní), nálepky, samolepky, obtisky, razítka, papírové obaly, papírové tašky, umělohmotné tašky, papírové reklamní a ozdobné předměty neuvedené v jiné třídě; (35) dodavatelské služby pro třetí osoby (nákup výrobků a služeb pro jiné podniky), řízení průmyslových nebo obchodních podniků, obchodní management a podnikové poradenství, poradenství v obchodní činnosti, obchodní nebo podnikatelské informace, obchodní nebo podnikatelský

průzkum, hospodářské a ekonomické prognózy, marketingové studie, účetnictví; (37) stavebnictví, montáž, údržba a opravy vyhrazených elektrických zařízení, zámečnické práce, provádění oprav a instalací, informace o opravách.

(590) Barevná

(730) **ARKYS, s.r.o.**, Podstránská 1, Brno, 62700, CZ

(740) Mgr. Kateřina Vaňková patentový zástupce, Nerudova 1095, Kuřim, 66434

(210) **O-535516**

(220) 28.11.2016

(320) 28.11.2016

(511) 6, 9, 16, 35, 37

(540)



(510) (6) stavební materiál kovový, zámečnické a jiné výrobky z kovu jako nosné konstrukce pro instalační vedení, zejména kabelové trasy; (9) rozvodné pulty, skříňové rozvaděče (elektrina), spínací skříňe, rozvodné panely, světelné nebo mechanické signalizační panely, řídicí panely, kontrolní panely, tvárníkové vedení pro kabely, spojky pro elektrické kabely, objímky elektrických kabelů, spojovací skříňky, svorkovnice (elektrotechnika), odbočné krabice, svorky, zástrčky, zásuvky a ostatní elektrické spojky; (16) tiskoviny, papírenské výrobky, katalogy, prospekty, plakáty, reklamní tabule z papíru nebo lepenky, fotografie, pohlednice, kalendáře (nástěnné, stolní a kapesní), nálepky, samolepky, obtisky, razítka, papírové obaly, papírové tašky, umělohmotné tašky, papírové reklamní a ozdobné předměty neuvedené v jiné třídě; (35) dodavatelské služby pro třetí osoby (nákup výrobků a služeb pro jiné podniky), řízení průmyslových nebo obchodních podniků, obchodní management a podnikové poradenství, poradenství v obchodní činnosti, obchodní nebo podnikatelské informace, obchodní nebo podnikatelský průzkum, hospodářské a ekonomické prognózy, marketingové studie, účetnictví; (37) stavebnictví, montáž, údržba a opravy vyhrazených elektrických zařízení, zámečnické práce, provádění oprav a instalací, informace o opravách.

(590) Barevná

(730) **ARKYS, s.r.o.**, Podstránská 1, Brno, 62700, CZ

(740) Mgr. Kateřina Vaňková patentový zástupce, Nerudova 1095, Kuřim, 66434

(210) **O-535551**

(220) 29.11.2016

(320) 29.11.2016

(511) 16, 35, 41

(540)



(510) (16) papír, lepenka, tiskárenské výrobky a polygrafické výrobky všeho druhu, a to časopisy, knihy, brožury, plakáty, fotografie, programy, vstupenky, letáky, katalogy, studijní a konferenční materiály, sborníky a sylaby, periodické a neperiodické tiskoviny, ročenky a jiné tištěné publikace, potřeby pro knižní vazby, fotografie, papírenské zboží; (35) propagační činnost, reklama, pomoc při řízení obchodní činnosti, obchodní

administrativa, kancelářské práce, elektronická inzerce, on-line inzerce, marketing, poradenské a zprostředkovatelské služby související s reklamním tiskem, propagací, reklamou, inzercí a marketingem, distribuce reklamních tiskovin a reklamních nosičů informací; (41) výchova, vzdělávání, zábava, sportovní a kulturní aktivity, nakladatelská činnost a vydávání časopisů, on-line vydavatelské služby, vydávání tiskovin prostřednictvím počítačových sítí, tvorba a výroba televizních pořadů, televizní zpravodajství, televizní a filmová produkce, nahrávání nosičů zvukových a/nebo obrazových, tvorba, výroba audiovizuálních děl, půjčování nahraných a nenahraných nosičů, zvukových a/nebo obrazových záznamů.

(730) **TRADE & LEISURE PUBLICATIONS, spol. s r.o.**, Thámova 221/7, Praha 8 Karlín, 18600, CZ

(210) **O-535557**

(220) 29.11.2016

(320) 29.11.2016

(511) 5

(540)

### ParaPIN

(510) (5) výrobky zdravotnické a farmaceutické, chemické výrobky pro lékařské účely, zejména dentální materiály všeho druhu - materiál na zubní otisky, zubní amalgamy, zubní amalgamy ze zlata, zubní cementy, zubní laky, zubní tmely, lepidla a tmely pro zubní protézy, materiály pro plombování zubů, zubní brusné prostředky, kaučuk pro zubolékařské účely, léčiva na zuby, přípravky pro usnadnění prořezávání zubů, porcelán pro zubní protézy, slitiny drahých kovů pro zubolékařské účely, prostředky pro retenci dostavby zubů (korunky, výplně).

(730) **ADM, a.s.**, U vodárny 2965/2, Brno - Královo Pole, 61600, CZ

(740) **BOHEMIA PATENT, Ing. Jana Vanděliková, Vodičkova 791/41, Praha 1 - Nové Město, 11000**

(210) **O-535558**

(220) 29.11.2016

(320) 29.11.2016

(511) 5

(540)

### PINpost

(510) (5) výrobky zdravotnické a farmaceutické, chemické výrobky pro lékařské účely, zejména dentální materiály všeho druhu - materiál na zubní otisky, zubní amalgamy, zubní amalgamy ze zlata, zubní cementy, zubní laky, zubní tmely, lepidla a tmely pro zubní protézy, materiály pro plombování zubů, zubní brusné prostředky, kaučuk pro zubolékařské účely, léčiva na zuby, přípravky pro usnadnění prořezávání zubů, porcelán pro zubní protézy, slitiny drahých kovů pro zubolékařské účely, prostředky pro retenci dostavby zubů (korunky, výplně).

(730) **ADM, a.s.**, U vodárny 2965/2, Brno Královo Pole, 61600, CZ

(740) **BOHEMIA PATENT, Ing. Jana Vanděliková, Vodičkova 791/41, Praha 1 - Nové Město, 11000**

(210) **O-535559**

(220) 29.11.2016

(320) 29.11.2016

(511) 9, 35, 42

(540)

### Feed Image Editor

(510) (9) počítačový software na údržbu a provozování počítačového systému, počítačový software k vytváření vyhledatelných databází informací a dat, počítačový software na vyhledávání, software pro zpracování dat, počítačový software pro účely reklamy; (35) aktualizace reklamních informací v počítačové databázi, optimalizace vyhledávače, optimalizace provozu na webových stránkách; (42) aktualizování softwarových databází, ovládání vyhledávacích nástrojů, konverze dat elektronických informací, poradenské služby v oblasti vývoje produktu a zlepšování kvality softwaru.

(730) **Reglendo technologies, s.r.o.**, Pavlovská 502/12, Brno, 62300, CZ

(740) **AK JUDr. Kristina Škampová a spol., JUDr. Kristina Škampová, Pellicova 8a, Brno, 60200**

(210) **O-535578**  
(220) 29.11.2016  
(320) 29.11.2016  
(511) 9, 16, 35, 36, 38, 41, 42  
(540)



(510) (9) nahrané a nenahrané nosiče záznamů zvuku a obrazu; (16) časopisy, periodické a neperiodické tiskoviny, propagační tiskoviny, zejména katalogy, prospekty, plakáty, fotografie, knihy; (35) propagační činnost, reklama, zejména prostřednictvím rozhlasového vysílání; (36) organizování dobročinných sbírek, organizování sbírek; (38) provozování rozhlasového vysílání, šíření rozhlasových pořadů a dalšího multimediálního obsahu přes Internet; (41) činnost vzdělávací, zábavná a vyučovací, pořádání koncertů, agenturní činnost v oblasti umění a kultury, pořádání hudebních soutěží, organizování soutěží (vzdělávacích nebo zábavných), tvorba rozhlasových programů, rozhlasové zpravodajství, publicistika; (42) tvorba a správa webových stránek.

(730) **Český rozhlas**, Vinohradská 1409/12, Praha 2, 12099, CZ

(210) **O-535580**  
(220) 29.11.2016  
(320) 29.11.2016  
(511) 14, 35, 41  
(540)

### Dyzajnoff

(510) (14) amulety (šperky), brože (šperky), drahé kovy (slitiny z -), klenoty, klíčenky (bižuterie), klobouky (ozdoby na -) ze vzácných kovů, knoflíky (manžetové -), korálky pro výrobu šperků, kovy drahé jako surovina nebo polotovary, kravaty (jehlice do -), medailony, přívěšky (šperky), náhrdelníky a náramky (šperky), náušnice, obuv (ozdoby na -) z drahých kovů, ozdobné jehlice, ozdoby (šperky), ozdoby ze stříbra, prsteny, přívěšky (šperky), řetízky (šperky), stříbro surové nebo tepané, šperkovnice (kazety na šperky), umělecká díla z drahých kovů, zlato surové nebo tepané; (35) aktualizování reklamních materiálů, aranžování výkladů, informace (obchodní nebo podnikatelské -), marketing, módní přehledky pro reklamní účely (organizace -), obchodní a průmyslové podniky (pomoc při řízení -), pořádání veletrhů pro obchodní a reklamní účely, pronájem reklamních materiálů, předvádění zboží, psaní reklamních textů, reklama (propagace), veletrhy (pořádání -) pro obchodní a reklamní účely, vyhledávání sponzorů, vylepování plakátů; (41) plánování a organizování večírků, pronájem dekorací, výstavy (organizování kulturních nebo vzdělávacích -), živé vystoupení (organizování -).

(730) **Offdyzajn s.r.o.**, Voršilská 142/6, Praha 1, 11000, CZ

(210) **O-535604**  
(220) 30.11.2016  
(320) 30.11.2016  
(511) 36, 38, 42  
(540)



(510) (36) finanční poradenství, pojišťovací a realitní služby, poskytování finančních informací prostřednictvím webových stránek, srovnávání

finančních produktů; (38) komunikace, poskytování přístupu k webovým stránkám na internetu, zprostředkování telekomunikačních a internetových služeb v rámci této třídy; (42) poskytování vyhledávačů pro internet, provozování webových portálů (tvorba a správa webových stránek).

(590) Barevná  
(730) **Broker Consulting, a.s.**, Jiráskovo náměstí 2684/2, Plzeň, 32600, CZ  
(740) LANGROVA, s.r.o., Skřetova 48, Plzeň, 30100

(210) **O-535611**  
(220) 30.11.2016  
(320) 30.11.2016  
(511) 36  
(540)

### REFLEX CAPITAL

(510) (36) finanční poradenství a investiční služby, získávání kapitálu, investiční bankovníctví, administrace fondů a investic, asset management (správa aktiv), portfolio management, investiční kluby (služby investování kapitálu), zprostředkování kapitálových investic, rozvoj investovaných společností, poskytování kapitálu nově vznikajícím společnostem, finanční akvizice společností, kapitálové investice, dohadování investic, zejména kapitálových investic.

(730) **Reflex Capital SE**, Rašínovo nábřeží 2000/78, Praha 2, 12000, CZ

(210) **O-535625**  
(220) 01.12.2016  
(320) 01.12.2016  
(511) 30  
(540)



(510) (30) rýže.  
(590) Barevná  
(730) **Wonder Food Trading s.r.o.**, Křenova 438/7, Praha 6 - Veveřslavín, 16200, CZ

(210) **O-535650**  
(220) 01.12.2016  
(320) 01.12.2016  
(511) 9, 16, 35, 37, 38, 41, 42  
(540)



(510) (9) elektronická i elektromechanická zařízení, která jsou určena k registraci obchodních transakcí, zhotovování účtenek a jejich odesílání v off-line i online režimu, hardware a jeho periferie, elektronické pokladny, registrační pokladny, výdejní automaty, výherní automaty, digitální interaktivní dotykové obrazovky mobilní nebo zabudované v panelech, interaktivní informační panely, elektronické publikace ke stažení poskytované on-line prostřednictvím databází, internetu nebo jiných komunikačních sítí všeho druhu, digitální obsah ke stažení a další

elektronická data s možností stažení, software pro rozpoznání obrazu a obsahu s využitím mobilního telefonu, telekomunikační přístroje na výrobu, šíření, přenos zpráv a informací, pevné nebo přenosné přístroje poskytující informace, magnetické, inteligentní, mikroprocesorové karty pro předplatné a platby, elektronické lístky, zařízení pro pořizování, přenos, uchování a reprodukci dat, zvuku a obrazu včetně příslušenství; (16) tiskárenské výrobky, a to knižní publikace, příručky, katalogy, prospekty, letáky, plakáty a jiné informační, propagační a reklamní materiály na papírovém nosiči, obaly papírové, kartonové a plastové, obálky, kancelářský papír, kalendáře, diáře, pohlednice, fotografie, psací potřeby, pouzdra a stojánky na ně, zápisníky, poznámkové bloky, záznamní knihy, tiskopisy; (35) reklamní, inzertní, propagační činnost, šíření a distribuce reklamních materiálů, ambiente reklamní projekty, nákup a zprostředkování prostoru pro reklamu, venkovní reklama, reklama na internetu, reklama prostřednictvím mobilních telefonů, počítačových nebo telefonních sítí, šíření a distribuce reklamních materiálů, public relations, marketing, obchodní administrativa, zpracování dat, velkoobchod a maloobchod (včetně obchodu zásilkového a internetového) se zbožím uvedeným shora ve třídách 9, 16 a jeho zprostředkování; (37) instalační služby, umístění, údržba, opravy, a to vše v oblasti elektronických i elektromechanických zařízení, hardwaru a jeho periferie, elektronických pokladen, registračních pokladen, výdejních automatů, výherních automatů, digitálních interaktivních dotykových obrazovek mobilních nebo zabudovaných v panelech, interaktivních informačních panelů, telekomunikačních přístrojů na výrobu, šíření, přenos zpráv a informací, pevných nebo přenosných přístrojů poskytujících informace, zařízení pro pořizování, přenos, uchování a reprodukci dat, zvuku a obrazu; (38) komunikace prostřednictvím počítačů a internetu, služby v rámci komunikace a šíření reklamních kampaní, odesílání, výměna a přenos informací, zpráv, dat, zvuku a obrazu prostřednictvím sítě v rámci komunikace a šíření reklamních kampaní, elektronická pošta, v rámci komunikace a šíření reklamních kampaní, služby elektronického zobrazování, informační kanceláře, pronájem přístupového času k dokumentům a aplikacím ke stažení; (41) poskytování elektronických publikací ke stažení poskytovaných on-line prostřednictvím databází, internetu nebo jiných komunikačních sítí všeho druhu, digitálních obsahů ke stažení a dalších elektronických dat s možností stažení; (42) tvůrčí a umělecké práce, a to grafické a tématické zpracování návrhů, tvorba a návrh, vývoj a programování počítačového hardwaru a softwaru, poradenská činnost, zpracování dat, hostingové a související činnosti v rámci této třídy, provozování webových portálů, projektování elektronických zařízení, instalace a údržba softwaru pro rozpoznání obrazu a obsahu, převod informací z centrálního serveru, poradenská činnost v oblasti výše uvedených služeb v rámci třídy 42.

(590) Barevná

(730) **BigBoard Praha, a.s.**, Štětкова 1638/18, Praha 4, 14000, CZ

(210) **O-535651**

(220) 01.12.2016

(320) 01.12.2016

(511) 9, 16, 35, 37, 38, 41, 42

(540)



(510) (9) elektronická i elektromechanická zařízení, která jsou určena k registraci obchodních transakcí, zhotovování účtenek a jejich odesílání v off-line i online režimu, hardware a jeho periferie, elektronické pokladny, registrační pokladny, výdejní automaty, výherní automaty, digitální interaktivní dotykové obrazovky mobilní nebo zabudované v panelech, interaktivní informační panely, elektronické publikace ke stažení poskytované on-line prostřednictvím databází, internetu nebo jiných komunikačních sítí všeho druhu, digitální obsah ke stažení a další elektronická data s možností stažení, software pro rozpoznání obrazu a obsahu s využitím mobilního telefonu, telekomunikační přístroje na výrobu, šíření, přenos zpráv a informací, pevné nebo přenosné přístroje

poskytující informace, magnetické, inteligentní, mikroprocesorové karty pro předplatné a platby, elektronické lístky, zařízení pro pořizování, přenos, uchování a reprodukci dat, zvuku a obrazu včetně příslušenství; (16) tiskárenské výrobky, a to knižní publikace, příručky, katalogy, prospekty, letáky, plakáty a jiné informační, propagační a reklamní materiály na papírovém nosiči, obaly papírové, kartonové a plastové, obálky, kancelářský papír, kalendáře, diáře, pohlednice, fotografie, psací potřeby, pouzdra a stojánky na ně, zápisníky, poznámkové bloky, záznamní knihy, tiskopisy; (35) reklamní, inzertní, propagační činnost, šíření a distribuce reklamních materiálů, ambiente reklamní projekty, nákup a zprostředkování prostoru pro reklamu, venkovní reklama, reklama na internetu, reklama prostřednictvím mobilních telefonů, počítačových nebo telefonních sítí, šíření a distribuce reklamních materiálů, public relations, marketing, obchodní administrativa, zpracování dat, velkoobchod a maloobchod (včetně obchodu zásilkového a internetového) se zbožím uvedeným shora ve třídách 9, 16 a jeho zprostředkování; (37) instalační služby, umístění, údržba, opravy, a to vše v oblasti elektronických i elektromechanických zařízení, hardwaru a jeho periferie, elektronických pokladen, registračních pokladen, výdejních automatů, výherních automatů, digitálních interaktivních dotykových obrazovek mobilních nebo zabudovaných v panelech, interaktivních informačních panelů, telekomunikačních přístrojů na výrobu, šíření, přenos zpráv a informací, pevných nebo přenosných přístrojů poskytujících informace, zařízení pro pořizování, přenos, uchování a reprodukci dat, zvuku a obrazu; (38) komunikace prostřednictvím počítačů a internetu, služby v rámci komunikace a šíření reklamních kampaní, odesílání, výměna a přenos informací, zpráv, dat, zvuku a obrazu prostřednictvím sítě v rámci komunikace a šíření reklamních kampaní, elektronická pošta, v rámci komunikace a šíření reklamních kampaní, služby elektronického zobrazování, informační kanceláře, pronájem přístupového času k dokumentům a aplikacím ke stažení; (41) poskytování elektronických publikací ke stažení poskytovaných on-line prostřednictvím databází, internetu nebo jiných komunikačních sítí všeho druhu, digitálních obsahů ke stažení a dalších elektronických dat s možností stažení; (42) tvůrčí a umělecké práce, a to grafické a tématické zpracování návrhů, tvorba a návrh, vývoj a programování počítačového hardwaru a softwaru, poradenská činnost, zpracování dat, hostingové a související činnosti v rámci této třídy, provozování webových portálů, projektování elektronických zařízení, instalace a údržba softwaru pro rozpoznání obrazu a obsahu, převod informací z centrálního serveru, poradenská činnost v oblasti výše uvedených služeb v rámci třídy 42.

(730) **BigBoard Praha, a.s.**, Štětкова 1638/18, Praha 4, 14000, CZ

(210) **O-535652**

(220) 01.12.2016

(320) 01.12.2016

(511) 9, 16, 35, 37, 38, 41, 42

(540)



(510) (9) elektronická i elektromechanická zařízení, která jsou určena k registraci obchodních transakcí, zhotovování účtenek a jejich odesílání v off-line i online režimu, hardware a jeho periferie, elektronické pokladny, registrační pokladny, výdejní automaty, výherní automaty, digitální interaktivní dotykové obrazovky mobilní nebo zabudované v panelech, interaktivní informační panely, elektronické publikace ke stažení poskytované on-line prostřednictvím databází, internetu nebo jiných komunikačních sítí všeho druhu, digitální obsah ke stažení a další elektronická data s možností stažení, software pro rozpoznání obrazu a obsahu s využitím mobilního telefonu, telekomunikační přístroje na výrobu, šíření, přenos zpráv a informací, pevné nebo přenosné přístroje poskytující informace, magnetické, inteligentní, mikroprocesorové karty pro předplatné a platby, elektronické lístky, zařízení pro pořizování, přenos, uchování a reprodukci dat, zvuku a obrazu včetně příslušenství; (16) tiskárenské výrobky, a to knižní publikace, příručky, katalogy,

prospekty, letáky, plakáty a jiné informační, propagační a reklamní materiály na papírovém nosiči, obaly papírové, kartonové a plastové, obálky, kancelářský papír, kalendáře, diáře, pohlednice, fotografie, psací potřeby, pouzdra a stojánky na ně, zápisníky, poznámkové bloky, záznamní knihy, tiskopisy; (35) reklamní, inzertní, propagační činnost, šíření a distribuce reklamních materiálů, ambiente reklamní projekty, nákup a zprostředkování prostoru pro reklamu, venkovní reklama, reklama na internetu, reklama prostřednictvím mobilních telefonů, počítačových nebo telefonních sítí, šíření a distribuce reklamních materiálů, public relations, marketing, obchodní administrativa, zpracování dat, velkoobchod a maloobchod (včetně obchodu zásilkového a internetového) se zbožím uvedeným shora ve třídách 9, 16 a jeho zprostředkování; (37) instalační služby, umístění, údržba, opravy, a to vše v oblasti elektronických i elektromechanických zařízení, hardwaru a jeho periferie, elektronických pokladen, registračních pokladen, výdejních automatů, výherních automatů, digitálních interaktivních dotykových obrazovek mobilních nebo zabudovaných v panelech, interaktivních informačních panelů, telekomunikačních přístrojů na výrobu, šíření, přenos zpráv a informací, pevných nebo přenosných přístrojů poskytujících informace, zařízení pro pořizování, přenos, uchování a reprodukci dat, zvuku a obrazu; (38) komunikace prostřednictvím počítačů a internetu, služby v rámci komunikace a šíření reklamních kampaní, odesílání, výměna a přenos informací, zpráv, dat, zvuku a obrazu prostřednictvím sítě v rámci komunikace a šíření reklamních kampaní, elektronická pošta, v rámci komunikace a šíření reklamních kampaní, služby elektronického zobrazování, informační kanceláře, pronájem přístupového času k dokumentům a aplikacím ke stažení; (41) poskytování elektronických publikací ke stažení poskytovaných on-line prostřednictvím databází, internetu nebo jiných komunikačních sítí všeho druhu, digitálních obsahů ke stažení a dalších elektronických dat s možností stažení; (42) tvůrčí a umělecké práce, a to grafické a tématické zpracování návrhů, tvorba a návrh, vývoj a programování počítačového hardwaru a softwaru, poradenská činnost, zpracování dat, hostingové a související činnosti v rámci této třídy, provozování webových portálů, projektování elektronických zařízení, instalace a údržba softwaru pro rozpoznání obrazu a obsahu, převod informací z centrálního serveru, poradenská činnost v oblasti výše uvedených služeb v rámci třídy 42.

(730) **BigBoard Praha, a.s.**, Štětškova 1638/18, Praha 4, 14000, CZ

(210) **O-535653**

(220) 01.12.2016

(320) 01.12.2016

(511) 9, 16, 35, 37, 38, 41, 42

(540)

### Markeeta

(510) (9) elektronická i elektromechanická zařízení, která jsou určena k registraci obchodních transakcí, zhotovování účtenek a jejich odesílání v off-line i online režimu, hardware a jeho periferie, elektronické pokladny, registrační pokladny, výdejní automaty, výherní automaty, digitální interaktivní dotykové obrazovky mobilní nebo zabudované v panelech, interaktivní informační panely, elektronické publikace ke stažení poskytované on-line prostřednictvím databází, internetu nebo jiných komunikačních sítí všeho druhu, digitální obsah ke stažení a další elektronická data s možností stažení, software pro rozpoznání obrazu a obsahu s využitím mobilního telefonu, telekomunikační přístroje na výrobu, šíření, přenos zpráv a informací, pevné nebo přenosné přístroje poskytující informace, magnetické, inteligentní, mikroprocesorové karty pro předplatné a platby, elektronické lístky, zařízení pro pořizování, přenos, uchování a reprodukci dat, zvuku a obrazu včetně příslušenství; (16) tiskárenské výrobky, a to knižní publikace, příručky, katalogy, prospekty, letáky, plakáty a jiné informační, propagační a reklamní materiály na papírovém nosiči, obaly papírové, kartonové a plastové, obálky, kancelářský papír, kalendáře, diáře, pohlednice, fotografie, psací potřeby, pouzdra a stojánky na ně, zápisníky, poznámkové bloky, záznamní knihy, tiskopisy; (35) reklamní, inzertní, propagační činnost, šíření a distribuce reklamních materiálů, ambiente reklamní projekty, nákup a zprostředkování prostoru pro reklamu, venkovní reklama, reklama na internetu, reklama prostřednictvím mobilních telefonů, počítačových nebo telefonních sítí, šíření a distribuce reklamních materiálů, public relations, marketing, obchodní administrativa, zpracování dat, velkoobchod a maloobchod (včetně obchodu zásilkového a internetového) se zbožím uvedeným shora ve třídách 9, 16 a jeho zprostředkování; (37) instalační služby, umístění, údržba, opravy, a to vše v oblasti elektronických i elektromechanických zařízení, hardwaru a jeho periferie, elektronických pokladen, registračních pokladen, výdejních automatů,

výherních automatů, digitálních interaktivních dotykových obrazovek mobilních nebo zabudovaných v panelech, interaktivních informačních panelů, telekomunikačních přístrojů na výrobu, šíření, přenos zpráv a informací, pevných nebo přenosných přístrojů poskytujících informace, zařízení pro pořizování, přenos, uchování a reprodukci dat, zvuku a obrazu; (38) komunikace prostřednictvím počítačů a internetu, služby v rámci komunikace a šíření reklamních kampaní, odesílání, výměna a přenos informací, zpráv, dat, zvuku a obrazu prostřednictvím sítě v rámci komunikace a šíření reklamních kampaní, elektronická pošta, v rámci komunikace a šíření reklamních kampaní, služby elektronického zobrazování, informační kanceláře, pronájem přístupového času k dokumentům a aplikacím ke stažení; (41) poskytování elektronických publikací ke stažení poskytovaných on-line prostřednictvím databází, internetu nebo jiných komunikačních sítí všeho druhu, digitálních obsahů ke stažení a dalších elektronických dat s možností stažení; (42) tvůrčí a umělecké práce, a to grafické a tématické zpracování návrhů, tvorba a návrh, vývoj a programování počítačového hardwaru a softwaru, poradenská činnost, zpracování dat, hostingové a související činnosti v rámci této třídy, provozování webových portálů, projektování elektronických zařízení, instalace a údržba softwaru pro rozpoznání obrazu a obsahu, převod informací z centrálního serveru, poradenská činnost v oblasti výše uvedených služeb v rámci třídy 42.

(730) **BigBoard Praha, a.s.**, Štětškova 1638/18, Praha 4, 14000, CZ

(210) **O-535658**

(220) 01.12.2016

(320) 01.12.2016

(511) 35, 38, 42

(540)



(510) (35) administrativní zpracování nákupních objednávek, analýzy nákladů, vyhledávání dat v počítačových souborech (pro třetí osoby), dodavatelské služby pro třetí osoby (nákup výrobků a služeb pro jiné podniky), posuzování efektivnosti provozu a racionalizace práce, fakturace, poskytování obchodních nebo podnikatelských informací, komerční správa licencí na výrobky a služby ostatních, prezentace výrobků v komunikačních médiích pro účely maloobchodu, marketing, marketingové studie, příprava mezd a výplatních listin, analýzy nákupní a velkoobchodní cen, pomoc při řízení obchodní činnosti, poradenství v obchodní činnosti, obchodní management a podnikové poradenství, obchodní nebo podnikatelský průzkum, překlad informací do počítačové databáze, systemizace informací do počítačové databáze, průzkum trhu, sestavování statistiky, služby v oblasti srovnávání cen, subdodavatelské služby (obchodní pomoc), zpracování textů, vedení kartoték v počítači, vedení kartoték v počítači (řízení souboru); (38) agentury tiskové, bezdrátové vysílání, poskytování internetových diskusních fór, elektronická pošta, služby elektronických nástěnek (telekomunikační služby), služby dálkových konferencí, komunikace pomocí mobilních telefonů, počítačová komunikace, komunikace pomocí počítačových terminálů, posílání zpráv, poskytování přístupu k databázím, poskytování telekomunikačních připojení ke globální počítačové síti, poskytování uživatelského přístupu ke globální počítačové síti, elektronická pošta, pronájem přístrojů pro přenos zpráv, pronájem přístupového času ke globálním počítačovým sítím, pronájem zařízení pro přenos informací, přenos digitálních souborů, přenos zpráv a obrázků pomocí počítačů, přenos zpráv a obrazových informací pomocí počítače, výzvy (služby poskytované rádiem, telefonem nebo jinými elektronickými komunikačními prostředky), zasílání blahopřejných pohlednic on-line, zasílání zpráv; (42) aktualizace počítačových programů, dálkové sledování počítačových systémů, design průmyslový, digitalizace dokumentů (skenování), grafický design, hosting webových stránek, instalace počítačových programů, konzultace v oblasti počítačového softwaru, navrhování (průmyslový design), navrhování obalů, obalový design, obnova počítačových dat (regenerace), počítačové

programování, instalace počítačových programů, počítačové systémové analýzy, tvorba počítačových systémů, poradenství v oblasti navrhování a vývoje počítačového hardware, poskytování vyhledávačů pro internet, údržba počítačových programů, pronájem počítačového software, pronájem počítačů, pronájem webových serverů, přenos dat nebo dokumentů z fyzických nosičů na elektronické nosiče, převod (konverze) dat a počítačových programů (ne fyzický), služby v oblasti ochrany proti počítačovým virům, studie technických projektů, technický průzkum, tvorba a správa webových stránek pro třetí osoby, tvorba software (počítačových programů), umělecký design, umístění webových stránek, poskytování vyhledávačů pro internet, pronájem webových serverů.

(590) Barevná

(730) **LTweb s.r.o.**, sady Pětatřicátníků 173/31, Plzeň, 30100, CZ

(210) **O-535663**

(220) 01.12.2016

(320) 01.12.2016

(511) 7, 37, 42

(540)

### AVEDRILL

(510) (7) vrtná zařízení, včetně plovoucích; (37) vrtání studní; (42) geologický průzkum, průzkum (technický).

(730) **CHEMCOMEX Praha, a.s.**, Elišky Přemyslovny 379, Praha 5 - Zbraslav, 15600, CZ

(210) **O-535672**

(220) 01.12.2016

(320) 01.12.2016

(511) 9, 16, 41

(540)

### Kompot

(510) (9) nahraný obsah (počítačové programy, data a informace), databáze (elektronické), obsah médií, počítačový software, elektronické knihy, elektronické publikace ke stažení, elektronické publikace ke stažení v podobě časopisů, elektronické publikace nahrané na počítačových médiích, filmy ke stažení, instruktážní příručky v elektronickém formátu, nahraná videa, multimediální záznamy, publikace (elektronické -) (s možností stažení), stahovatelné publikace, zvukové knihy, elektronické databáze nahrané na počítačových médiích, elektronické zprávy ke stažení; (16) tiskoviny, papírové zboží a učební pomůcky, nosiče a dekorativní materiály a materiály pro umělce, jednorázové papírové výrobky, časopisy, publikace, fotografie, kalendáře, katalogy, knihy, klasifikované seznamy, letáky, kupóny, noviny, reklamní plakáty, reklamní letáky, tabule reklamní z papíru nebo lepenky, tištěné jídelní lístky; (41) vydavatelská činnost a zpravodajství, výchova, vzdělávání, zábava a sportovní činnost, publikování a vydávání knih a časopisů, služby zpravodajských reportérů, vydávání elektronických knih a časopisů on-line, vydávání elektronických publikací, vydávání katalogů, vydávání knih a časopisů, vydávání materiálů přístupných z databází nebo z Internetu, vydávání multimediálního zábavního softwaru, vydávání recenzí, vydávání textů (jiných než reklamních), vydávání tiskovin, vydavatelské služby realizované prostřednictvím počítačů, vydávání webových časopisů, vydávání tištěných výrobků v elektronické podobě.

(730) **Ambiente Franchise, s.r.o.**, U Krbu 3091/37, Praha 10 - Strašnice, 10000, CZ

(740) Dana Lukajová, patentový zástupce, Voršilská 10, Praha 1, 11000

(210) **O-535691**

(220) 02.12.2016

(320) 02.12.2016

(511) 1, 42, 44

(540)

### HUMAFIT

(510) (1) chemické výrobky pro zemědělství, hnojiva a stimulatory pro rostlinnou výrobu; (42) výzkum a vývoj v oblasti přírodních věd; (44) poskytování služeb v oblasti zemědělství.

(730) **Humafit s.r.o.**, Černovická 2147, Újezd nad Lesy, Praha 9, 19016, CZ

(210) **O-535701**

(220) 02.12.2016

(320) 02.12.2016

(511) 5, 35

(540)



(510) (5) farmaceutické, parafarmaceutické, stomatologické, veterinární a desinfekční výrobky, potravinové doplňky (přípravky pro zvláštní výživu) vše zařazené do této třídy a určeno pro lékařské účely, potravinové doplňky (přípravky pro zvláštní výživu) zařazené do této třídy a ne pro lékařské účely; (35) zprostředkovatelská činnost v obchodu, export-import, velkoobchod-maloobchod, internetový obchod vše s výše uvedenými výrobky ve třídě 5 a službami uvedenými ve třídě 35, marketing, propagace, inzerce a reklama všemi druhy médií.

(590) Barevná

(730) **in PHARM spol. s r.o.**, Kopčianská 8/A, Bratislava, 85101, CZ

(740) Ing. Michal Jupa, patentový zástupce, Na Baních 1385, Praha 5 - Zbraslav, 15600

(210) **O-535709**

(220) 02.12.2016

(320) 02.12.2016

(511) 39, 41, 43

(540)



(510) (39) poskytování a zprostředkování cestovních služeb, provozování cestovní agentury včetně služeb spojených s přepravou zavazadel a nákladů, organizační zajišťování a pořádání tematických a pobytových poznávacích a odborných zájezdů, vodáckých pobytů, prázdninových pobytů, vzdělávacích a speciálních pobytů, pořádání a organizování outdoor trainingu, cestovní programy a informace, rezervace a prodej jízdenek, místenek, poskytování informací o jízdních řádech a tarifech, poskytování informací o dopravních cestách a způsobech dopravy, průvodcovské služby, zprostředkování dopravy, rezervace a objednávky přepravy, provoz cestovní kanceláře - vše v rámci této třídy, autopůjčovna včetně rezervace aut do zahraničí a pronájem motorových vozidel, zprostředkovatelská činnost v oblasti pronájmu motorových vozidel, doprava pozemní autobusová, automobilová - osobní i nákladní, včetně jejího zprostředkování, přeprava osob, zavazadel a nákladů, včetně skladování, poskytování průvodcovských služeb, odtahování dopravních prostředků při poruchách, pronájem nosičů na automobily; (41) zprostředkovatelská činnost v oblasti kultury, sportu, informace o možnostech rekreace či zábavy, organizování soutěží, praktický výcvik, půjčování sportovního nářadí, pořádání a organizování outdoor trainingu, organizace a pořádání vzdělávacích, kulturních a společenských akcí, organizace a pořádání veletrhů a výstav vzdělávacího a kulturního charakteru, zveřejňování a vydávání textů, kromě reklamních a náborových, vyučování (výuka), vzdělávací informace, služby cestovní kanceláře týkající se průvodcovských služeb; (43) zprostředkovatelské služby v oblasti cestovního ruchu - v rámci této třídy, jako obstarávání poukázek na stravování, zajišťování ubytování a stravování,

zprostředkování a rezervace ubytování a stravování prostřednictvím sítě internetu.

- (730) **Vega Tour, spol. s r.o.**, Šátalská 204/21, Praha 4 - Libuš, 14200, CZ  
(740) Patentová a známková kancelář Novotný, Ing. Jaroslav Novotný, Římská 45/2135, Praha 2, 12000

- (210) **O-535710**  
(220) 03.12.2016  
(320) 03.12.2016  
(511) 9, 35, 36, 42, 45  
(540)



- (510) (9) nosiče záznamů, software, informace, data a záznamy v elektronické podobě, multimediální aplikace, publikace, katalogy a periodika v elektronické podobě, internetové servery; (35) reklamní činnost a marketing, aktualizace a údržba dat v počítačových databázích, poskytování obchodních informací prostřednictvím webových stránek, sjednávání a uzavírání obchodních transakcí pro třetí strany, služby obchodního zprostředkování, dražby; (36) realitní činnost, správa, financování a pojištění nemovitostí, znalecké posudky, finanční odhady a oceňování v oblasti nemovitostí, prezentace nemovitostí, pronájem nemovitostí, poskytování franchise v oblasti obchodování v rámci realitních služeb, poradenství v oblasti realitních služeb; (42) výzdoba interiéru, umělecký design, projektová, architektonická, návrhářská, designářská a inženýrská činnost, zpracování technické dokumentace a studií, odhadování nemovitostí, počítačová vizualizace nemovitostí, architektonické poradenství; (45) právní služby, převody vlastnických práv k majetku, právní poradenství, zprostředkovatelství v rámci této třídy.

- (590) Barevná  
(730) **TILLIT s.r.o.**, Masarykova 442/5, Rudná, 25219, CZ  
(740) JUDr. Miroslav Kupka, Levého 1532, Rakovník, 26901

- (210) **O-535712**  
(220) 04.12.2016  
(320) 04.12.2016  
(511) 1, 2, 17, 19  
(540)

### JUBIZOL Diffu

- (510) (1) cementová lepidla, lepidla do omítky, lepidla pro stavebnictví, lepidla pro průmysl, lepidla pro zajištění vodotěsnosti, lepidla na připevňování izolačních desek, lepidla na uchycení omítky, lepidla na obklady zdí, průmyslová lepidla k použití na nátěry a těsnění; (2) barvy a barviva, konzervanty zdí v podobě barev, nátěry, barevné nátěry na fasády, dekorační barvy, akrylové barvy, voděodolné ozdobné povrchové nátěry, ohnivzdorné barvy, základní nátěry; (17) izolační nátěry, izolační nátěry na fasády, izolace (materiály), izolace ke stavebním účelům, akustická izolace pro budovy, dřevovláknitá deska používaná jako izolace, izolace s těsnícími funkcemi pro tepelnou ochranu, materiály k izolaci budov proti vlhkosti, polystyrenové panely na izolační účely, skleněná vlna (izolační materiál); (19) stavební materiály nekovové, nekovové paropropustné stavební materiály, stavební materiály a prvky z betonu, minerály k použití ve stavebnictví, stavební materiály z minerálních vláken, dřevovláknité desky, dřevotřískové desky, stavební desky vyrobené ze dřeva a voděodolných pryskyřic, nekovové stavební desky, nekovové fasády, nekovové fasádní systémy, fasádní stavební dílce z nekovových materiálů, fasádní prvky z nekovových materiálů, fasádní obkladové desky z pěnových materiálů s vrstvou omítky, nekovové stavební fasádní prvky, nekovové obložení fasád, vápenné omítky, cementové omítky, dokončovací omítky, malta stavební, lepicí malta pro stavební účely, nátěrové hmoty (stavební materiál), nekovové stavební lišty, nekovové profily pro stavební konstrukce, výztužné pletivo z textilních vláken ke stavebním účelům, mozaiky pro stavebnictví.

- (730) **JUB akciová společnost**, Masarykova 265, Milevsko, 39901, CZ  
(740) Šindelka & Lachmannová, advokáti, Mgr. Karel Šindelka, Římská 103/12, Praha 2, 12000

- (210) **O-535717**  
(220) 02.12.2016  
(320) 02.12.2016  
(511) 5, 29, 30, 31, 32, 33, 35, 41  
(540)



- (510) (5) dietní potraviny a dietetické přípravy pro léčebné nebo veterinární účely, potraviny pro batolata, potravní doplňky pro lidskou potřebu a pro zvířata; (29) maso, ryby, drůbež a zvěřina, masové výtažky, konzervované, mražené, sušené a vařené ovoce a zelenina, želé, džemy, kompoty, vejce, mléko a mléčné výrobky, jedlé oleje a tuky; (30) káva, čaj, kakao a kávové náhražky, rýže, tapioka a ságo, mouka a obilninové přípravy, chléb, pečivo a cukrovinky, zmrzlina, cukr, med, melasa, droždí, prášek do pečiva, sůl, hořčice, ocet, omáčky (chuťové přísady), koření, led potravinářský; (31) zrní a zemědělské, zahradnické a lesní produkty nezahmuté v jiných třídách, živá zvířata, čerstvé ovoce a zelenina, semena, rostliny a květiny, krmiva pro zvířata, slad; (32) piva, minerální vody, šumivé nápoje a jiné nápoje nealkoholické, nealkoholické nápoje a šťávy ovocné, sirupy a jiné přípravy k zhotovení nápojů; (33) alkoholické nápoje (s výjimkou pív); (35) propagační činnost, reklama, pomoc při řízení obchodní činnosti, obchodní administrativa, kancelářské práce; (41) výchova, vzdělávání, zábava, sportovní a kulturní aktivity.
- (730) **Potravinářská komora České republiky**, Počernická 96/272, Praha 10 - Malešice, 10800, CZ

- (210) **O-535723**  
(220) 29.12.2016  
(320) 29.12.2016  
(511) 35, 41, 44  
(540)



- (510) (35) reklamní, marketingové a propagační služby, obchodní služby a informace pro spotřebitele, pomoc v obchodní a podnikatelské činnosti, management a administrativní služby, obchodní analýzy, průzkum a informační služby; (41) vydavatelská činnost a zpravodajství, výchova, vzdělávání, zábava a sportovní činnost, překladatelské a tlumočnické služby; (44) zemědělské služby, služby akvakultury, zahradnické a lesnické služby, služby péče o zdraví zvířat, služby péče o vzhled a čistotu zvířat, služby zdravotní péče, služby péče o hygienu a krásu.
- (730) **MĚSTO NÁCHOD**, Masarykovo náměstí 40, Náchod, 54701, CZ



(210) **O-535725**  
(220) 05.12.2016  
(320) 05.12.2016  
(511) 35, 41, 42  
(540)



(510) (35) obstaravatelská a zprostředkovatelská činnost v oblasti obchodu a obchodních služeb, a to v oblasti energetiky, v oblasti úspor spotřeby vody a v oblasti úspor nákladů na osvětlení, pořádání aukcí a výběrových řízení pro firmy i domácnosti v oblasti dodávek energií a telekomunikačních technologií, optimalizace nákladů na elektrickou energii, zemní plyn, vodu, osvětlení a další komodity, analýza a vyčíslení úspor nákladů na energie, průzkumy trhu, řešení obchodních otázek spojených se stanovováním podmínek dodávek energií a medií, pomoc při řízení obchodní činnosti, automatizované zpracování dat, reklamní, inzertní a propagační činnost, marketing, obchodní administrativa, administrativní zajištění změny dodavatele energií; (41) publikační, výchovná a vzdělávací činnost, pořádání a organizační zajištění kurzů, školení, přednášek, konferencí a akcí vzdělávacího, kulturního a výchovného charakteru, vzdělávací a rekvalifikační činnost, zkoušení způsobilosti pracovníků pro vykonávání činností, obstaravatelská a zprostředkovatelská činnost ve výše uvedených službách spadajících do této třídy; (42) návrh programového vybavení a databází, aktualizace programového vybavení, programování počítačů, technické studie v oblasti počítačů a programového vybavení, energetické řídicí a informační systémy, počítačové systémové analýzy, výzkumné, projekční a inženýrské práce v oblasti energetiky, telekomunikací, informačních technologií, informací a výpočetních služeb, průmyslové analýzy a výzkum, výzkum v oblasti informačních technologií a v oblasti energetiky, výzkum, vývoj a tvorba systémů pro elektronické obchodování a příslušného software a hardware, odborné poradenství v oblasti energetiky a provozu elektrických a energetických zařízení, energetické poradenství, energetický audit  
(590) Barevná  
(730) **Terra Group Investment, a.s.**, Karolíny Světlé 716/1, Brno, 62800, CZ  
(740) Mgr. Julie Chocholová, Královopolská 874/84, Brno, 61600

(210) **O-535746**  
(220) 05.12.2016  
(320) 05.12.2016  
(511) 35, 37, 42  
(540)



(510) (35) dodavatelské služby pro třetí osoby (nákup výrobků a služeb pro jiné podniky), administrativní zpracování nákupních objednávek, kancelářské stroje a zařízení (pronájem), obchodní management a podnikové poradenství, správa podnikatelského projektu pro stavební projekty, obchodní nebo podnikatelské informace, obchodní nebo podnikatelské informace (poskytování -), obchodní nebo podnikatelské poradenství (profesionální -), obchodní nebo podnikatelský průzkum, obchodní reklama (pro třetí osoby -), organizování výstav (komerčních nebo

reklamních), poskytování obchodních informací prostřednictvím webových stránek, prezentace výrobků v komunikačních médiích pro účely maloobchodu, průzkum trhu, předvádění zboží, služby obchodního zprostředkování, poradenství v obchodní činnosti; (37) stroje (montáž, údržba a opravy), pronájem čistících strojů, povrchové čištění budov (fasád, vnějších povrchů a ploch), čištění budov (interiérů), stavební dozor, antikorozní nátěry pro vozidla, antikorozní úprava, izolování proti vlhkosti, izolování staveb, odrušování elektrických přístrojů, montáž a opravy pecí, počítačové vybavení (montáž, údržba a opravy -), elektrické spotřebiče (instalování a opravy -); (42) projektová činnost, studie technických projektů, projektování, studie technických projektů, technický průzkum, vědecký výzkum, vývoj a výzkum nových výrobků (pro jiné), výzkum v oboru strojírenství, výzkum v oblasti chemie, fyzikální výzkum, výzkum v oblasti ochrany životního prostředí, tvorba a správa webových stránek, zkoušky materiálů.

(730) **Watech a.s.**, Brdlickova 286/1c, Praha 5, Motol, 15000, CZ

(210) **O-535751**  
(220) 05.12.2016  
(320) 05.12.2016  
(511) 35, 39, 41  
(540)

## HUNTER GAMES

(510) (35) propagační činnost, reklama, zasilání reklamních a propagačních materiálů zákazníkům, vydávání reklamních, propagačních a inzertních textů, pomoc při řízení obchodní činnosti, poradenství v obchodní činnosti, obchodní administrativa, kancelářské práce, organizování výstav a veletrhů k obchodním a reklamním účelům; (39) obstarávání přepravy zahraničních návštěvníků i tuzemských zákazníků a jejich zavazadel, prodej a rezervace jízdenek, místenek a jiných cenin pro železniční, automobilové, letecké, lodní cesty v české republice i v zahraničí, prodej a rezervace lůžkových poukázek pro mezinárodní a místní přepravu, organizování i zprostředkování zájezdů a cest dopravními prostředky, zprostředkování přepravy turistů a jejich zavazadel, zajišťování i zprostředkování autobusové a automobilové dopravy, poskytování informací ohledně cest a autobusové, železniční, letecké a lodní dopravy, zprostředkování doprovázení turistů, organizování a zprostředkování výletů, zprostředkování turistických prohlídek, okružních plaveb, obstarávání ostatních služeb v oblasti dopravy souvisejících s cestováním, zajišťování rekreačních pobytů v ČR i v zahraničí v oblasti přepravy turistů, zprostředkování a poskytování pronájmu automobilů a autobusů, zprostředkování pronájmu lodí, autobusů, automobilů, zprostředkování viz, obstarávání poukázek (voucherů) na služby zařazené ve tř. 39; (41) vzdělávání a výuka, konference, výstavy a semináře, kongresy, pořádání her, pořádání výstav pro vzdělávací účely, pořádání výstav pro školící účely, organizování her a soutěží, pořádání a vedení vzdělávacích konferencí, pořádání předváděcích akcí pro školící účely, pořádání předváděcích akcí pro vzdělávací účely, organizování kvízů, pořádání zábavných soutěží, pořádání soutěží pro školící účely, pořádání soutěží pro zábavní účely, pořádání soutěží pro kulturní účely, organizování vzdělávacích soutěží, pořádání soutěží pro vzdělávací účely, organizování a vedení seminářů, pořádání a řízení slavností s předáváním cen, služby v oblasti sportu a fitness center, zábavní centra, konzultace v oboru plánování zvláštních akcí, organizování večírků, organizování kulturních a uměleckých akcí, pořádání prezentací pro zábavní účely, pořádání prezentací pro kulturní účely, pořádání předváděcích akcí pro zábavní účely, organizování rekreačních aktivit, organizování živých vystoupení, organizování výletů pro zábavu, zajišťování účasti studentů na rekreačních aktivitách, organizování rekreačních turnajů, organizování zábavy, služby v oblasti interaktivní zábavy, poskytování sportovních a rekreačních služeb, poskytování herních prostor a zařízení pro děti, poskytování prostor pro trávení volného času, služby v oblasti her pro účely zábavy, služby týkající se volného času, vydavatelská činnost a zpravodajství, výchova, vzdělávání, zábava a sportovní činnost, organizování prohlídek muzeí, kulturních sbírek, knihoven, zámků, hradů a kulturních útavů, návštěv divadel, koncertů, kin, všech kulturních, zábavných a sportovních podniků, organizování konferencí, kongresů, symposií, seminářů, předprodej vstupenek na kulturní a sportovní akce, obstarávání tlumočnicků a překladatelů, organizování výstav a veletrhů ke kulturním účelům.

(730) **Hunter Games, s.r.o.**, Pernerova 676/51, Praha 8 Karlín, 18600, CZ

(210) **O-535754**  
(220) 06.12.2016  
(320) 06.12.2016  
(511) 25, 35, 43  
(540)



(510) (25) oděvy, obuv, kloboučnické zboží; (35) propagační činnost, reklama; (43) služby zajišťující stravování a nápoje.  
(730) **Hauptman Daniel**, Bubenská 412/7, Praha 7, 17000, CZ  
(740) Mgr. Vojtěch Kolařík, advokát, Bělocerkevská 1037/38, Praha 10, 10000

(210) **O-535766**  
(220) 06.12.2016  
(320) 06.12.2016  
(511) 16, 28, 41  
(540)



(510) (16) blahopřání, katalogy, knihy, listky, litografie umělecké, pohlednice, pomůcky učební kromě přístrojů, příručky, razítka, razítka pro adresy; (28) zařízení pro kulturistiku; (41) školství, tělesná výchova, dálkové studium, korespondenční kurzy, informace o vzdělání, organizace sportovních soutěží, pořádání soutěží krásy, organizování a vedení kongresů, pořádání školení, provozování sportovních zařízení, školení a vyučování, poradenství pro volbu povolání, nahrávání videopásek, knihy - vydávání.  
(730) **MS-97, s.r.o.**, Pobřežní 249/46, Praha 8, 18600, CZ

(210) **O-535769**  
(220) 06.12.2016  
(320) 06.12.2016  
(511) 5, 32, 33  
(540)

### Abykles

(510) (5) dietetická potravina k posílení zdraví; (32) nealkoholický nápoj; (33) alkoholický nápoj.  
(730) **Kolek Petr MUDr.**, Osvětová 887, Praha 4, 14900, CZ  
(740) MUDr. Kateřina Kolková, Osvětová 887, Praha 4, 14900

(210) **O-535777**  
(220) 07.12.2016  
(320) 07.12.2016  
(511) 35, 38, 41  
(540)

### Severočeši Most

(510) (35) propagační činnost, reklama, pomoc při řízení obchodní činnosti, obchodní administrativa, kancelářské práce; (38) spoje (komunikace); (41) výchova, vzdělávání, zábava, sportovní a kulturní aktivity.  
(590) Barevná  
(730) **Kubík Vladimír**, Sportovní 1497, Most, CZ

(210) **O-535779**  
(220) 07.12.2016  
(320) 07.12.2016  
(511) 9, 35  
(540)



(510) (9) laboratorní sklo, kádinky, baňky, odměrné válce, odpařovací a krystalizační misky, eksikátory, odsávací lahve, pipety, byrety, zkumavky, nálevky, reagenční lahve, přestupníky, redukce, váženky, zábrusové sklo, Petriho misky, chladiče, filtrační zařízení, mikrodózy a skleněné kuličky, laboratorní porcelán, spalovací kelímky, odpařovací a třecí misky, desky k eksikátorům, žihací misky, lodičky na vážení a tloučky, laboratorní plasty, odměrky, odměrné baňky, stříčky, stojánky na zkumavky a pipety, spojky pro laboratoře, laboratorní lahve a kanystry; (35) obchodní činnost s výrobky výše uvedenými ve třídě 9, zprostředkování obchodu s výrobky výše uvedenými ve třídě 9.  
(590) Barevná  
(730) **NOVARLI s.r.o.**, Sídliště 9.května 370, Sázava, 28506, CZ  
(740) APT, spol. s r.o., JUDr. Vratislav Jeništa, Poděbradská 470/62, Praha 9 - Hloubětín, 19800

(210) **O-535780**  
(220) 07.12.2016  
(320) 07.12.2016  
(511) 9, 16, 35, 38, 41, 42  
(540)



(510) (9) počítačový software včetně informačních systémů, softwarové aplikace pro mobilní elektronická zařízení především pro mobilní telefony,

smartphony, tablety; (16) knihy, časopisy a ostatní periodické a neperiodické publikace, tiskoviny, tiskopisy, reklamní tiskoviny, příručky, letáky, plakáty, grafika, malby, obrázkové knihy a listy, knihařské výrobky, bibliofilie, přebaly knih a tiskovin a ostatní obaly a tašky z papíru a umělých hmot, kancelářské potřeby, reklamní a výstavní katalogy; (35) propagace a reklama, marketing, obchodní marketingové služby, služby marketingové agentury, propagační činnost, předvádění zboží, reklama on-line v počítačové síti, rozšiřování vzorků zboží, rozšiřování reklamních marketingových a propagačních materiálů, zprostředkování reklamního prostoru pro třetí osoby, konzultační a poradenské služby a pomoc v oblasti reklamní, marketingové a propagační činnosti, marketingové analýzy a předpovědi, reklamní texty (psaní), fotokopírování, služby v oblasti grafické úpravy pro reklamní účely, tvorba animací pro reklamní účely, správa sociálních sítí pro reklamní účely, kompilace reklamy pro použití jako webové stránky na Internetu, video reklama, televizní reklama, reklama on-line v počítačové síti, automatizované zpracování dat, systemizace dat v počítačových databázích; (38) streaming video materiálu na Internetu, streaming audio a video materiálu na Internetu, provozování internetového portálu pro třetí osoby, poskytování služeb webových portálů třetím osobám, telekomunikační služby, směrovací a spojovací služby pro telekomunikace, šíření informací prostřednictvím komunikačních sítí zejména Internetu a bezdrátových, kabelových, satelitních sítí, elektronický přenos dat v počítačových sítích a Internetu, komunikační služby prostřednictvím Internetu, vnějších a vnitřních sítí, počítačová komunikace, elektronický přenos dat pomocí výpočetní techniky (počítačů), elektronický přenos dat na zakázku/za úplatu, elektronická pošta, pronájem telekomunikačních přístrojů a zařízení pro přenos dat, komunikace prostřednictvím sítí vláknové optiky, komunikace prostřednictvím počítačových terminálů, komunikace prostřednictvím rádia, komunikace prostřednictvím telefonu, počítačem řízený přenos dat a obrazu, zprostředkování a poskytování přístupu do globálních, světových a lokálních počítačových sítí a Internetu, poskytování interaktivních on-line výšek pro přenos vzkazů mezi počítačovými uživateli, informace, poradenství a konzultace vztahující se k výše uvedeným službám; (41) fotografování, fotografování na mikrofilm, služby v oblasti grafické úpravy, nikoliv pro reklamní účely, nahrávání videopásek, střih videopásek, videopásky (nahrávání), služby animace, zejména speciální efekty pro film a video, tvorba virtuálních prohlídek, vzdělávací a zábavní služby (nikoliv v oblasti zdravotní, rehabilitační a léčebné), výroba rozhlasových a televizních programů, rozhlasová a televizní zábava, školicí kurzy v oblasti reklamy, propagace, marketingu a obchodu; (42) vývoj, tvorba, instalace, aktualizace a správa počítačového softwaru, vývoj, návrh a tvorba počítačových programů pro získávání informací ze strojů a elektronických zařízení, provozování a konstrukce databází, aplikací a serverů, návrh, tvorba, správa a údržba webových stránek, portálů a aplikací včetně multimediálních a 3d aplikací, návrh, vytváření a modelování 3d animací, navrhování a tvorba informačních databází, elektronických časopisů, periodik, knih, multimediálních dokumentů, prezentací a katalogů, interaktivní a grafické programy (tvorba), počítačové animace a vizualizace, tvorba, programování a správa systémů pro obsluhu zákazníků přístupných po Internetu, navrhování, navrhování a vývoj počítačového hardwaru, analýza počítačových systémů, řešení webových serverů, programové projekty, vědecké a technologické služby a související výzkum a projektování, analytické a výzkumné služby v průmyslu, pronájem počítačového softwaru, software jako služba (SaaS), informace, poradenství a konzultace vztahující se k výše uvedeným službám.

(730) **Porš David Mgr.**, Česká 81, Liberec, 46312, CZ

(740) Jansa, Mokrý, Otevřel & partneři s.r.o., advokátní kancelář, Mgr. et Mgr. Petr Malíš, advokát, Sokola Tůmy 743/16, Ostrava - Mariánské Hory, 70900

(210) **O-535788**

(220) 07.12.2016

(320) 07.12.2016

(511) 9

(540)

## UNIVERSUM

(510) (9) počítačový software.

(730) **VICHY UNIVERSE, s.r.o.**, Marešova 643/6, Praha 14 - Černý Most, 19800, CZ

(210) **O-535790**

(220) 07.12.2016

(320) 07.12.2016

(511) 9, 38, 42

(540)

## MicroMessage

(510) (9) zařízení na zpracování dat, počítače, počítačový software; (38) spoje; (42) navrhování a vývoj počítačového hardwaru a softwaru.

(730) **KONZULTA Brno, a.s.**, Veveří 456/9, Brno, 60200, CZ

(740) JUDr. Jitka Rosenbachová, advokát, Veveří 456/9, Brno, 60200

(210) **O-535812**

(220) 07.12.2016

(320) 07.12.2016

(511) 35, 41, 45

(540)



(510) (35) analýzy nákladů, dodavatelské služby pro třetí osoby, efektivnost provozu a racionalizace práce, hospodářské (ekonomické) prognózy, obchodní a podnikatelské informace, informace o obchodních kontaktech, komerční informace a rady pro spotřebitele (spotřebitelská poradna), marketing, pomoc při řízení obchodních podniků, pomoc při řízení škol a školských zařízení, poradenství v oblasti obchodní činnosti, pomoc při řízení obchodní činnosti (zejména v oblasti bezpečnosti), management, obchodní a podnikatelské poradenství, personální poradenství, poskytování obchodních informací prostřednictvím webových stránek, provozní audit, bezpečnostní audit, propagace, sestavování statistik, vyhledávání sponzorů, výstavy komerční a reklamní; (41) elektronické publikování, informace o výchově a vzdělávání, vydávání knih, organizování a vedení konferencí, seminářů a meetingů, organizování kulturních a vzdělávacích výstav, organizování soutěží (vzdělávacích, sportovních a zábavných), pořádání a řízení pracovních setkání (školení), poskytování on-line elektronických publikací, profesní rekvalifikace, školky a jesle, školy, vydávání textů, výchova a vzdělání, výcvik (instruktážní), výcvik (výchovný), vzdělávací informace, vydavatelská a nakladatelská činnost; (45) poradenství v oblasti bezpečnosti, kontrola škol a školských zařízení pro bezpečnostní účely, licence k duševním právům, otevírání bezpečnostních zámek, pronájem požárních hlásičů, zprostředkovatelství (mediace).

(590) Barevná

(730) **Security consulting s. r. o.**, Hory 106, Hory, 36001, CZ

(740) Advokátní kancelář CINK a partneři, s. r. o., Mgr. Ing. Pavel Cink, advokát, Veleslavínova 363/33, Plzeň, 30100

(210) **O-535819**  
(220) 07.12.2016  
(320) 07.12.2016  
(511) 9, 41, 42  
(540)



(510) (9) počítačové programy, programy operačních systémů; (41) poskytování informací o výchově a vzdělávání, organizování a vedení školení, vyučování a vzdělávání; (42) tvorba, aktualizace a instalace počítačových programů.  
(590) Barevná  
(730) **Inteco4U s.r.o.**, Bradského 1295, Rakovník, 26901, CZ

(210) **O-535826**  
(220) 07.12.2016  
(320) 07.12.2016  
(511) 36, 37  
(540)

### Visionary 2

(510) (36) pronájem nemovitostí, zprostředkování nemovitostí, realitní kanceláře, správa majetku, vybírání nájemného, inkasování nájemného, makléřství, jednatelství, kapitálové investice; (37) stavebnictví, stavitelství, dozor nad stavbami.  
(730) **Skanska Delta Project Company, s.r.o.**, Křižíkova 682/34a, Praha 8, 18600, CZ

(210) **O-535831**  
(220) 08.12.2016  
(320) 08.12.2016  
(511) 25  
(540)



(510) (25) oděvy, obuv, kloboučnické zboží, body (spodní prádlo), kalhotky, kalhotky dětské, koupací pláště, legíny, oblečení, oděv svrchní, oděvy koupací, oděvy nepromokavé, oděvy pro cyklisty, oděvy, pánské plavky, plavky dámské, plavky, pletené zboží (stávkové zboží), podprsenky, podvazky, podvazky na punčochy, ponožky, ponožky pohlcující pot, punčocháče (punčochové kalhoty), punčochy, punčochy pohlcující pot, pyžama, šatové sukně, šaty dámské, šle, ramínka u dámského prádla, spodky (trenýrky), spodky pánské, spodní prádlo, spodní prádlo pohlcující pot, spodničky, sportovní tílka, sukně, svetry/pulovry, svetry, bundy sportovní (dresy), tílka, košilky, trička, úbor koupací, župany.  
(730) **NOVODONIA, s.r.o.**, Obeciny V/3597, Zlín, 76001, CZ  
(740) Mgr. Milan Fritz, advokát, Masarykova 65, Holešov, 76901

(210) **O-535834**  
(220) 08.12.2016  
(320) 08.12.2016  
(511) 9, 22, 35  
(540)



(510) (9) ochranné plachty; (22) plachty lodní; (35) obchodní nebo podnikatelské informace.  
(590) Barevná  
(730) **FIALA SAILS, s.r.o.**, Pramenná 3, Praha 4 - Kunratice, 14800, CZ

(210) **O-535836**  
(220) 08.12.2016  
(320) 08.12.2016  
(511) 16, 35, 38, 41, 43  
(540)



(510) (16) blahopřání, brožury, časopisy (periodika), dopisní papír, etikety, kromě textilních, fotografie, grafické reprodukce, kalendáře, karty, katalogy, knihy, knížky (brožované), mapy, noviny, obálky (papírníkové výrobky), obaly (papírníkové výrobky), papír, papírenské výrobky, periodika, periodika (časopisy), plakáty, pohlednice, poštovní známky, poutače z papíru nebo z lepenky, prospekty, publikace, razítka, samolepky (papírníkové výrobky), štítky (papírové nálepky), tiskopisy, tiskoviny, tištěné publikace, vlajky (papírové); (35) agentury umělecké (obchodní vedení), aktualizování reklamních materiálů, inzerce poštou, marketingové studie, obchodní management a podnikové poradenství, obchodní nebo podnikatelské informace, organizování výstav (komerčních nebo reklamních), pořádání veletrhů pro obchodní a reklamní účely, prezentace výrobků v komunikačních médiích pro účely maloobchodu, pronájem reklamní doby v komunikačních médiích, pronájem reklamních materiálů, pronájem reklamních ploch, průzkum veřejného mínění, předvádění zboží, reklama, reklama (propagace), reklamní agentury, reklamní texty (psaní), reklamní texty (vydávání, zveřejňování, oznámení, vyhlášení, publikování), rozhlasová reklama, rozšiřování reklamních materiálů zákazníkům (letáky, prospekty, tisky, vzorky), rozšiřování reklamních nebo inzertních materiálů, styky s veřejností, televizní reklama, venkovní reklama, vydávání reklamních nebo náborových, propagačních a inzertních textů, vyhledávání sponzorů, vylepování plakátů, výstavy komerční a reklamní (organizování), zaslání reklamních materiálů zákazníkům, zprostředkovatelný práce; (38) elektronická pošta, informační kanceláře, počítačová komunikace, pronájem přístrojů pro přenos zpráv, pronájem zařízení pro přenos informací, rozhlasové vysílání, telefonické služby, telegrafická komunikace, televizní vysílání, tiskové agentury, tiskové kanceláře, vysílání kabelové televize; (41) agentury (umělecké módní), fotografování, informace o možnostech zábavy, koncertní síně, sály, konference (organizování a vedení), obrazové zpravodajství, organizace a pořádání koncertů, organizování kulturních nebo vzdělávacích výstav, organizování plesů, organizování soutěží (vzdělávacích nebo zábavných), organizování sportovních soutěží,

plánování a organizování večírků, předprodej vstupenek, rozhlasové a televizní programy (výroba), služby v oblasti prodeje vstupenek (zábava), školení (pořádání a řízení), vydávání elektronických knih a časopisů online, vydávání knih, výroba divadelních a/nebo jiných představení, výroba videofilmů, vzdělávání (výchovné služby), zábava, pobavení, živé představení, živé vystoupení (organizování); (43) služby zajišťující stravování a nápoje, příprava jídel, podávání jídel a nápojů, příprava jídel a nápojů ke spotřebě, poskytování gastronomických služeb, příprava jídel a výrobků studené kuchyně, pořádání hostin, provozování bufetu.

(590) Barevná

(730) **ČESKO-SLOVENSKÝ PLES s.r.o.**, Betlémská 1054/8, Praha 1 - Staré Město, 11000, CZ

(740) Společná advokátní kancelář Vsetečka Zelený Švorčík Kalenský a partneři, JUDr. Otakar Švorčík, advokát, Hájkova 2, Praha 2, 12000

(210) **O-535863**

(220) 09.12.2016

(320) 09.12.2016

(511) 6, 35

(540)



(510) (6) trezory; (35) rozšiřování reklamních materiálů zákazníkům (letáky, prospekty, tisky vzorky), služby obchodního zprostředkování.

(590) Barevná

(730) **Nibbio s.r.o.**, Habrová 2639/3, Praha 3, 13000, CZ

(740) Jana Polanská, Náměstí I.P. Pavlova 1785/3, Praha 2, 12000

(210) **O-535864**

(220) 09.12.2016

(320) 09.12.2016

(511) 5

(540)

**MYOovunelle**

(510) (5) farmaceutické a veterinární přípravky, vitamíny, potravinové doplňky a minerální doplňky stravy.

(730) **EXELTIS HEALTHCARE, S.L.**, Avda. Miralcampo, 7- P.I. Miralcampo, AZUQUECA DE HENARES (Guadalajara) 19200, ES

(740) **DANĚK & PARTNERS** Advokátní a patentová kancelář, Dr. Vilém Daněk, Vinohradská 17, Praha 2, 12000

(210) **O-535865**

(220) 09.12.2016

(320) 09.12.2016

(511) 9, 41, 42

(540)



(510) (9) přístroje a nástroje vědecké, přístroje pro měření, signalizaci, kontrolu (inspekci), počítačový software; (41) výchova, vzdělávání, zábava,

sportovní a kulturní aktivity; (42) vědecké a technologické služby a související výzkum, navrhování a vývoj počítačového hardwaru a softwaru.

(730) **mySASY a.s.**, nám. Svobody 527, Trinec-Lyžbice, 73961, CZ

(210) **O-535868**

(220) 09.12.2016

(320) 09.12.2016

(511) 29

(540)



(510) (29) jedlé oleje a tuky.

(590) Barevná

(730) **FABIO PRODUKT spol. s r.o.**, Holín 92, Jičín, 50601, CZ

(210) **O-535961**

(220) 13.12.2016

(320) 13.12.2016

(511) 12, 35, 37, 39, 40

(540)



(510) (12) auta, autobusy, autokary, elektromobily, houkačky pro vozidla, chladicí vozy, karoserie vozidel, nákladní auta, automobilové obytné přívěsy, okna pro vozidla, skla (ochranná čelní), traktory, tramvajové vozy, vojenská vozidla transportní; (35) design reklamních materiálů, dodavatelské služby pro třetí osoby, marketing, reklama; (37) automobily (opravy); (39) automobily (pronájem) doprava; (40) montáž materiálů na objednávku.

(590) Barevná

(730) **Beran Jaroslav**, Sámova 876/11, Praha 1, 10100, CZ

(740) JUDr. Vratislav Vlček, advokát, Vratislav Vlček, Běluňská 258/68, Praha 9, 19300

(210) **O-535985**  
(220) 14.12.2016  
(320) 14.12.2016  
(511) 9, 37, 42  
(540)



(510) (9) veškeré počítačové programy a software bez ohledu na záznamová média nebo prostředky šíření, tj. software nahraný na magnetických médiích nebo stažený ze vzdálené počítačové sítě; (37) instalace a opravy počítačů (hardwaru); (42) služby pro oblast IT, navrhování a vývoj počítačového hardwaru a software; počítačové služby pro opravu software.  
(730) **INFOMATIC s.r.o.**, Bucharova 1186/16, Praha 5 - Stodůlky, 15500, CZ  
(740) JUDr. Martin Šenkýř, advokát, Na Viničních horách 1834/24, Praha 6, 16000

(210) **O-535986**  
(220) 14.12.2016  
(320) 14.12.2016  
(511) 1, 5, 31, 35  
(540)

### FERTISTAR

(510) (1) chemické výrobky a přípravky pro průmysl, zemědělství, zahradnictví a lesnictví, umělé pryskyřice, hnojivá, lepidla v rámci této třídy, konzervační látky a přípravky, přípravky pro kalení a letování kovů; (5) dietní potraviny a dietetické přípravky pro léčebné nebo veterinární účely, potravní doplňky pro lidskou potřebu a pro zvířata, dezinfekční a desinsekční přípravky, výrobky pro hubení škodlivých zvířat, fungicidy, herbicidy; (31) zrní, zemědělské, zahradnické a lesní produkty v rámci této třídy, živá zvířata, čerstvé ovoce a zelenina, semena, rostliny a květiny, krmiva pro zvířata, slad, obilniny, surové dřevo; (35) zprostředkovatelská činnost, export - import a provozování e-shopu v oblasti obchodu s chemickými výrobky pro průmysl, zemědělství, zahradnictví a lesnictví, hnojivá a s dalšími výše uvedenými výrobky ve třídách 1, 5 a 31, reklama a marketing prostřednictvím všech druhů reklamních prostředků, činnost obchodních a ekonomických poradců.  
(730) **FERTISTAV CZ a.s.**, T.G. Masaryka 971, Městec Králové, 28903, CZ  
(740) Ing. Michal Jupa, patentový zástupce, Na Baních 1385, Praha 5 - Zbraslav, 15600

(210) **O-535987**  
(220) 14.12.2016  
(320) 14.12.2016  
(511) 5, 18, 31  
(540)

**Non-stop**  
dogwear.no

(510) (5) veterinární výrobky a potravinové doplňky pro zvířata, pro psy, masti na psí tlapy; (18) oblečky pro psy, čepice, mikiny, šály, kalhoty, bundy, svetry, vesty, kabáty, pláštěnky, trička, šaty a sukně, kalhoty, hářací kalhotky, plovací vesty, ponožky, pyžama, župany, obuv - vše pro psy,

obojky, kšíry, náhubky, vodítka, postroje, kabelky, tašky, batohy a zavazadla - vše pro psy, pásky, opasky a opaskové sedáky pro připoutání psů k lidem; (31) krmiva a pokrutiny pro psy, chovatelské a pěstitelské produkty, krmiva suchá, krmné směsi a granule pro zvířata, sušené maso pro zvířata, moučka arašídová pro zvířata, moučka lněná (suché krmivo), moučka pro zvířata, nápoje pro zvířata, podestýlka (výrobky pro zvířata), pochoutky a odměny ke žvýkání pro zvířata, přípravky posilující pro zvířata, psí suchary, stelivo (výrobky pro zvířata), vápno do krmiva pro zvířata, vonný písek pro domácí zvířata (stelivo), výživa pro domácí zvířata.

(730) **Outdoor Target s.r.o.**, Budečská 1026/14, Praha 2 - Vinohrady, 12000, CZ  
(740) Ing. Michal Jupa, patentový zástupce, Na Baních 1385, Praha 5 - Zbraslav, 15600

(210) **O-535990**  
(220) 14.12.2016  
(320) 14.12.2016  
(511) 35, 36, 38  
(540)

### NAPRIVAT

(510) (35) zprostředkování soukromé, komerční a erotické inzerce a propagace v počítačové síti, obchodní reklama pro třetí osoby; (36) prodej, nájem a správa nemovitostí, zprostředkování prodeje, nájmu a správy nemovitostí; (38) provozování internetových portálů erotického zaměření.  
(730) **Suchánek Ivo**, Lažská 1157/6, Havířov, Město, 73601, CZ  
(740) Mgr. Vít Feber, advokát, Jakubské náměstí 109, Brno, 60200

(210) **O-535994**  
(220) 14.12.2016  
(320) 14.12.2016  
(511) 14, 35, 40, 42  
(540)

**KuBeads**

(510) (14) šperky - šperky z vinutých perel, náramky z vinutých perel, náhrdelníky z vinutých perel, náušnice z vinutých perel, šperky v kombinaci vinuté perly a minerály/ polodrahokamy, náramky v kombinaci vinuté perly a minerály/ polodrahokamy, náhrdelníky v kombinaci vinuté perly a minerály/ polodrahokamy, náušnice v kombinaci vinuté perly a minerály/ polodrahokamy, náušnic v kombinaci vinuté perly a minerály/ polodrahokamy, náhrdelníků v kombinaci vinuté perly a minerály/ polodrahokamy, přívěšky z vinutých perel, přívěšky v kombinaci vinuté perly a minerály/ polodrahokamy, šperky a bižuterie vyrobené různými technikami z korálek a jiných materiálů; (35) předváděcí výstavy šperků z vinutých perel, náramků z vinutých perel, náhrdelníků z vinutých perel, náušnic z vinutých perel, šperků v kombinaci vinuté perly a minerály/ polodrahokamy, náramků v kombinaci vinuté perly a minerály/ polodrahokamy, náušnic v kombinaci vinuté perly a minerály/ polodrahokamy, náhrdelníků z vinutých perel, přívěšků z vinutých perel, přívěšků v kombinaci vinuté perly a minerály/ polodrahokamy, šperků a bižuterie vyrobené různými technikami z korálek a jiných materiálů rozšiřování reklamních marketingových a propagačních materiálů šperků z vinutých perel, náramků z vinutých perel, náhrdelníků z vinutých perel, náušnic z vinutých perel, šperků v kombinaci vinuté perly a minerály/ polodrahokamy, náramků v kombinaci vinuté perly a minerály/ polodrahokamy, náušnic v kombinaci vinuté perly a minerály/ polodrahokamy, náhrdelníků v kombinaci vinuté perly a minerály/ polodrahokamy, přívěšků z vinutých perel, přívěšků v kombinaci vinuté perly a minerály/ polodrahokamy, šperků a bižuterie vyrobené různými technikami z korálek a jiných materiálů maloobchodní prodej šperků z vinutých perel, náramků z vinutých perel, náhrdelníků z vinutých perel, náušnic z vinutých perel, šperků v kombinaci vinuté perly a minerály/ polodrahokamy, náramků v kombinaci vinuté perly a minerály/

polodrahokamy, náušnic v kombinaci vinuté perly a minerály/ polodrahokamy, náhrdelníků v kombinaci vinuté perly a minerály/ polodrahokamy, přívěsků z vinutých perel, přívěsků v kombinaci vinuté perly a minerály/ polodrahokamy, šperků a bižuterie vyrobené různými technikami z korálků a jiných materiálů on-line prodej šperků z vinutých perel, náramků z vinutých perel, náhrdelníků z vinutých perel, náušnic z vinutých perel, šperků v kombinaci vinuté perly a minerály/ polodrahokamy, náramků v kombinaci vinuté perly a minerály/ polodrahokamy, náušnic v kombinaci vinuté perly a minerály/ polodrahokamy, náhrdelníků v kombinaci vinuté perly a minerály/ polodrahokamy, přívěsků z vinutých perel, přívěsků v kombinaci vinuté perly a minerály/ polodrahokamy, šperků a bižuterie vyrobené různými technikami z korálků a jiných materiálů; (40) zakázková výroba šperků z vinutých perel, náramků z vinutých perel, náhrdelníků z vinutých perel, náušnic z vinutých perel, šperků v kombinaci vinuté perly a minerály/ polodrahokamy, náramků v kombinaci vinuté perly a minerály/ polodrahokamy, náušnic v kombinaci vinuté perly a minerály/ polodrahokamy, náhrdelníků z vinutých perel, šperků z vinutých perel, náramků z vinutých perel, náhrdelníků z vinutých perel, náušnic z vinutých perel, šperků v kombinaci vinuté perly a minerály/ polodrahokamy, náramků v kombinaci vinuté perly a minerály/ polodrahokamy, náušnic v kombinaci vinuté perly a minerály/ polodrahokamy, přívěsků z vinutých perel, přívěsků v kombinaci vinuté perly a minerály/ polodrahokamy, šperků a bižuterie vyrobené různými technikami z korálků a jiných materiálů; (42) návrhářství - designerské návrhy šperků z vinutých perel, náramků z vinutých perel, náhrdelníků z vinutých perel, náušnic z vinutých perel, šperků z vinutých perel, šperků v kombinaci vinuté perly a minerály/ polodrahokamy, náramků v kombinaci vinuté perly a minerály/ polodrahokamy, náušnic v kombinaci vinuté perly a minerály/ polodrahokamy, náhrdelníků v kombinaci vinuté perly a minerály/ polodrahokamy, přívěsků z vinutých perel, přívěsků v kombinaci vinuté perly a minerály/ polodrahokamy, šperků a bižuterie vyrobené různými technikami z korálků a jiných materiálů.

(730) **Kubiasová Magda Ing.**, Žabovřesky 24, Benešov, 25601, CZ

(210) **O-535999**

(220) 14.12.2016

(320) 14.12.2016

(511) 16, 21, 32, 34, 41, 43

(540)

### Sněmovna

(510) (16) kelímky, pasparty, plakáty, plakáty - velké plošné, rozetky, účtenky, papírové tabule, papírové láhve, papírové visačky, novoroční přání, tužky, letáky, jídelní lístky, papírové ubrousky; (21) tácky papírové, pohárky skleněné, sklenice, poháry keramické, holby keramické, stojany na jídelní lístky, keramické porcelánové tácky, porcelánové džbány; (32) pivo, lehká piva a ležáky, vody minerální a šumivé a jiné nealkoholické nápoje, sirupy a jiné přípravky k přípravě nápojů; (34) skleněné popelníky, porcelánové popelníky, keramické popelníky; (41) služby v oblasti zábavy, sportovní a kulturní aktivity; (43) služby spojené s provozováním pohostinství, restaurace, dočasné ubytování.

(730) **EuroAgentur Hotels & Travel a.s.**, Václavské náměstí 820/41, Praha 1 Nové Město, 11000, CZ

(210) **O-536016**

(220) 14.12.2016

(320) 14.12.2016

(511) 1, 5, 35

(540)

### EDN

(510) (1) chemické přípravky určené pro zemědělství, přípravky na ochranu rostlin; (5) fumigační přípravky pro lékařské účely, prostředky k hubení hmyzu; (35) zprostředkování obchodní činnosti pro výrobky uvedené výše ve třídách 1 a 5.

(730) **Lučební závody Draslovka a.s. Kolín**, Havlíčkova 605, Kolín, 28002, CZ

(740) **PROPATENT, Ing. Vlasta Sedláčková**, Pod Pekařkou 107/1, Praha 4, 14700

(210) **O-536122**

(220) 19.12.2016

(320) 19.12.2016

(511) 7

(540)

**GeniCut**

(510) (7) plasmový řezací stroj.

(590) Barevná

(730) **SVARMETAL s. r. o.**, Frýdecká 819/44, Vratimov, 73932, CZ

(210) **O-536130**

(220) 20.12.2016

(320) 20.12.2016

(511) 11

(540)

### ECONI

(510) (11) topné a sušící přístroje pro osobní potřebu, sušící přístroje a zařízení, přístroje a zařízení na vysoušení, tepelná čerpadla (pumpy), radiátory, kotle.

(730) **EKO ENERGO TEPLOTECHNIKA s.r.o.**, Bavoryně 88, Bavoryně, 26751, CZ

(740) Václav Müller, patentový zástupce, Filipova 2016, Praha 4, 14800

(210) **O-536139**

(220) 20.12.2016

(320) 20.12.2016

(511) 9, 16, 21, 25, 30, 32, 33, 35, 41, 42

(540)

**F ≈ M**

(510) (9) přístroje a nástroje vědecké, námořní, geodetické, fotografické, filmové, optické, přístroje pro vážení, měření, signalizaci, kontrolu (inspekci), záchranu a přístroje pro vyučování, přístroje a nástroje pro vedení, přepínání, přeměnu, akumulaci, regulaci nebo řízení elektrického proudu, přístroje pro záznam, převod, reprodukci zvuku nebo obrazu, nosiče dat magnetické, záznamové disky, DVD a ostatní digitální záznamové nosiče, ústrojí pro přístroje na mince, pokladny registrační, kalkulačky, zařízení na zpracování dat, počítače, počítačový software, hasicí přístroje; (16) papír a lepenka, tiskárenské výrobky, potřeby pro knižní vazby, fotografie, papírenské zboží, lepidla pro papírenství nebo domácnost, materiál pro umělce, štětce, psací stroje a kancelářské potřeby (vyjímaje nábytek), učební a vyučovací pomůcky s výjimkou přístrojů, plastické obaly (nezařazené do jiných tříd), tiskařské typy, štočky; (21) pomůcky a nádoby pro domácnost a kuchyň, hřebeny a mycí houby, kartáče (s výjimkou štětců), materiály pro výrobu kartáčů, čistící potřeby, ocelová vlna, sklo surové nebo opracované (s výjimkou stavebního skla), sklo, porcelán a majolika; (25) oděvy, obuv, kloboučnické zboží; (30) káva, čaj, kakao a kávové náhražky, rýže, tapioka a ságo, mouka a obilninové přípravky, chléb, pečivo a cukrovinky, zmrzlina, cukr, med, melasa, droždí, prášek do pečiva, sůl, hořčice, ocet, omáčky (chuťové přísady), koření, led potravinářský; (32) piva, minerální vody, šumivé nápoje a jiné nápoje nealkoholické, nápoje a šťávy ovocné, sirupy a jiné přípravky k zhotovování nápojů; (33) alkoholické nápoje (s výjimkou pív);

(35) propagační činnost, reklama, pomoc při řízení obchodní činnosti, obchodní administrativa, kancelářské práce; (41) výchova, vzdělávání, zábava, sportovní a kulturní aktivity; (42) vědecké a technologické služby a související výzkum a projektování, analytické a výzkumné služby v průmyslu, navrhování a vývoj počítačového hardwaru a softwaru.  
(730) Statutární město Frýdek-Místek, Radniční 1148, Frýdek-Místek, 73801, CZ

(210) **O-536140**  
(220) 20.12.2016  
(320) 20.12.2016  
(511) 9, 16, 21, 25, 30, 32, 33, 35, 41, 42  
(540)

**F ≈ M**

(510) (9) přístroje a nástroje vědecké, námořní, geodetické, fotografické, filmové, optické, přístroje pro vážení, měření, signalizaci, kontrolu (inspekci), záchranu a přístroje pro vyučování, přístroje a nástroje pro vedení, přepínání, přeměnu, akumulaci, regulaci nebo řízení elektrického proudu, přístroje pro záznam, převod, reprodukci zvuku nebo obrazu, nosiče dat magnetické, záznamové disky, DVD a ostatní digitální záznamové nosiče, ústrojí pro přístroje na mince, pokladny registrační, kalkulačky, zařízení na zpracování dat, počítače, počítačový software, hasicí přístroje; (16) papír a lepenka, tiskárenské výrobky, potřeby pro knižní vazby, fotografie, papírenské zboží, lepidla pro papírenství nebo domácnost, materiál pro umělce, štětce, psací stroje a kancelářské potřeby (vyjímaje nábytek), učební a vyučovací pomůcky s výjimkou přístrojů, plastické obaly (nezařazené do jiných tříd), tiskařské typy, štočky; (21) pomůcky a nádoby pro domácnost a kuchyň, hřebeny a mycí houby, kartáče (s výjimkou štětců), materiály pro výrobu kartáčů, čisticí potřeby, ocelová vlna, sklo surové nebo opracované (s výjimkou stavebního skla), sklo, porcelán a majolika; (25) oděvy, obuv, kloboučnické zboží; (30) káva, čaj, kakao a kávové náhražky, rýže, tapioka a ságo, mouka a obilninové přípravky, chléb, pečivo a cukrovinky, zmrzlina, cukr, med, melasa, droždí, prášek do pečiva, sůl, hořčice, ocet, omáčky (chuťové přísady), koření, led potravinářský; (32) piva, minerální vody, šumivé nápoje a jiné nápoje nealkoholické, nápoje a šťávy ovocné, sirupy a jiné přípravky k zhotovování nápojů; (33) alkoholické nápoje (s výjimkou pív); (35) propagační činnost, reklama, pomoc při řízení obchodní činnosti, obchodní administrativa, kancelářské práce; (41) výchova, vzdělávání, zábava, sportovní a kulturní aktivity; (42) vědecké a technologické služby a související výzkum a projektování, analytické a výzkumné služby v průmyslu, navrhování a vývoj počítačového hardwaru a softwaru.

(590) Barevná  
(730) Statutární město Frýdek-Místek, Radniční 1148, Frýdek-Místek, 73801, CZ

(210) **O-536141**  
(220) 20.12.2016  
(320) 20.12.2016  
(511) 9, 16, 21, 25, 30, 32, 33, 35, 41, 42  
(540)

**FRÝDEK ≈ MÍSTEK**

(510) (9) přístroje a nástroje vědecké, námořní, geodetické, fotografické, filmové, optické, přístroje pro vážení, měření, signalizaci, kontrolu (inspekci), záchranu a přístroje pro vyučování, přístroje a nástroje pro vedení, přepínání, přeměnu, akumulaci, regulaci nebo řízení elektrického proudu, přístroje pro záznam, převod, reprodukci zvuku nebo obrazu, nosiče dat magnetické, záznamové disky, DVD a ostatní digitální záznamové nosiče, ústrojí pro přístroje na mince, pokladny registrační, kalkulačky, zařízení na zpracování dat, počítače, počítačový software, hasicí přístroje; (16) papír a lepenka, tiskárenské výrobky, potřeby pro knižní vazby, fotografie, papírenské zboží, lepidla pro papírenství nebo domácnost, materiál pro umělce, štětce, psací stroje a kancelářské potřeby (vyjímaje nábytek), učební a vyučovací pomůcky s výjimkou přístrojů, plastické obaly (nezařazené do jiných tříd), tiskařské typy, štočky; (21) pomůcky a nádoby pro domácnost a kuchyň, hřebeny a mycí houby, kartáče (s výjimkou štětců), materiály pro výrobu kartáčů, čisticí potřeby, ocelová vlna, sklo surové nebo opracované (s výjimkou stavebního skla), sklo, porcelán a majolika; (25) oděvy, obuv, kloboučnické zboží; (30) káva, čaj, kakao a kávové náhražky, rýže, tapioka a ságo, mouka a obilninové přípravky, chléb, pečivo a cukrovinky, zmrzlina, cukr, med, melasa, droždí, prášek do pečiva, sůl, hořčice, ocet, omáčky (chuťové přísady), koření, led potravinářský; (32) piva, minerální vody, šumivé nápoje a jiné nápoje nealkoholické, nápoje a šťávy ovocné, sirupy a jiné přípravky k zhotovování nápojů; (33) alkoholické nápoje (s výjimkou pív); (35) propagační činnost, reklama, pomoc při řízení obchodní činnosti, obchodní administrativa, kancelářské práce; (41) výchova, vzdělávání, zábava, sportovní a kulturní aktivity; (42) vědecké a technologické služby a související výzkum a projektování, analytické a výzkumné služby v průmyslu, navrhování a vývoj počítačového hardwaru a softwaru.

(730) Statutární město Frýdek-Místek, Radniční 1148, Frýdek-Místek, 73801, CZ

(210) **O-536142**  
(220) 20.12.2016  
(320) 20.12.2016  
(511) 9, 16, 21, 25, 30, 32, 33, 35, 41, 42  
(540)

**FRÝDEK ≈ MÍSTEK**

(510) (9) přístroje a nástroje vědecké, námořní, geodetické, fotografické, filmové, optické, přístroje pro vážení, měření, signalizaci, kontrolu (inspekci), záchranu a přístroje pro vyučování, přístroje a nástroje pro vedení, přepínání, přeměnu, akumulaci, regulaci nebo řízení elektrického proudu, přístroje pro záznam, převod, reprodukci zvuku nebo obrazu, nosiče dat magnetické, záznamové disky, DVD a ostatní digitální záznamové nosiče, ústrojí pro přístroje na mince, pokladny registrační, kalkulačky, zařízení na zpracování dat, počítače, počítačový software, hasicí přístroje; (16) papír a lepenka, tiskárenské výrobky, potřeby pro knižní vazby, fotografie, papírenské zboží, lepidla pro papírenství nebo



domácnost, materiál pro umělce, štětce, psací stroje a kancelářské potřeby (vyjímaje nábytek), učební a vyučovací pomůcky s výjimkou přístrojů, plastické obaly (nezařazené do jiných tříd), tiskařské typy, štočky; (21) pomůcky a nádoby pro domácnost a kuchyň, hřebeny a mycí houby, kartáče (s výjimkou štětců), materiály pro výrobu kartáčů, čisticí potřeby, ocelová vlna, sklo surové nebo opracované (s výjimkou stavebního skla), sklo, porcelán a majolika; (25) oděvy, obuv, kloboučnické zboží; (30) káva, čaj, kakao a kávové náhražky, rýže, tapioka a ságo, mouka a obilninové přípravky, chléb, pečivo a cukrovinky, zmrzlina, cukr, med, melasa, droždí, prášek do pečiva, sůl, hořčice, ocet, omáčky (chuťové přísady), koření, led potravinářský; (32) piva, minerální vody, šumivé nápoje a jiné nápoje nealkoholické, nápoje a šťávy ovocné, sirupy a jiné přípravky k zhotovování nápojů; (33) alkoholické nápoje (s výjimkou pív); (35) propagační činnost, reklama, pomoc při řízení obchodní činnosti, obchodní administrativa, kancelářské práce; (41) výchova, vzdělávání, zábava, sportovní a kulturní aktivity; (42) vědecké a technologické služby a související výzkum a projektování, analytické a výzkumné služby v průmyslu, navrhování a vývoj počítačového hardwaru a softwaru.

(590) Barevná

(730) Statutární město Frýdek-Místek, Radniční 1148, Frýdek-Místek, 73801, CZ

(210) **O-536147**

(220) 20.12.2016

(320) 20.12.2016

(511) 30, 35, 41

(540)



(510) (30) pekařské výrobky, jemné pečivo, trvanlivé pečivo sladké i slané, cukrářské výrobky, oplatky, kakaové, čokoládové, kávové náplně, krémy a

polevy, cukrovinky, výrobky z obilovin, cereální výrobky; (35) akviziční, marketingová, propagační, reklamní, informačně-obchodní a inzertní činnost, distribuce zboží k reklamním účelům, zejména v oblasti výrobků trvanlivého pečiva; (41) organizování a pořádání soutěží pro veřejnost.

(590) Barevná

(730) Opavia - LU, s.r.o., Karolinská 661, Praha 8, 18600, CZ

(740) Advokátní kancelář Kučířek Legal, JUDr. Tomáš Kučířek, Petřská 29, Praha 1, 11000

(210) **O-536148**

(220) 20.12.2016

(320) 20.12.2016

(511) 30, 35, 41

(540)



(510) (30) pekařské výrobky, jemné pečivo, trvanlivé pečivo sladké i slané, cukrářské výrobky, oplatky, kakaové, čokoládové, kávové náplně, krémy a polevy, cukrovinky, výrobky z obilovin, cereální výrobky; (35) akviziční, marketingová, propagační, reklamní, informačně-obchodní a inzertní činnost, distribuce zboží k reklamním účelům, zejména v oblasti výrobků trvanlivého pečiva; (41) organizování a pořádání soutěží pro veřejnost.

(590) Barevná

(730) Opavia - LU, s.r.o., Karolinská 661, Praha 8, 18600, CZ

(740) Advokátní kancelář Kučířek Legal, JUDr. Tomáš Kučířek, Petřská 29, Praha 1, 11000

### Zamítnuté a částečně zamítnuté přihlášky ochranných známek po zveřejnění

Zjistí-li Úřad v průběhu řízení o námitkách, že přihlašovaná ochranná známka nespĺňuje podmínky pro zápis, přihlášku zamítne. Zjistí-li, že přihlašovaná ochranná známka nespĺňuje podmínky pro zápis jen pro některé výrobky nebo služby, přihlášku zamítne v rozsahu výrobků nebo služeb, pro které přihláška nespĺňuje podmínky zápisu. S ohledem na tuto skutečnost, obsahuje tato kapitola údaje o rozhodnutích o zamítnutí přihlášky ochranné známky v celém nebo částečném rozsahu na základě ustanovení § 26 zákona č. 441/2003 Sb.

Údaje o výsledku rozhodnutí (zamítnutí přihlášky, částečné zamítnutí přihlášky) jsou uvedeny jako datum právní moci rozhodnutí/výsledek rozhodnutí.

(210) **O-519441**  
(540)



06.01.2017/NABYTÍ P.M. - ZAMÍTNUTÍ PŘIHLÁŠKY PO  
ZVEŘEJNĚNÍ

---

(210) **O-525270**  
(540)

**Bohemia 12**

03.01.2017/NABYTÍ P.M. - ZAMÍTNUTÍ PŘIHLÁŠKY PO  
ZVEŘEJNĚNÍ

---

(210) **O-526583**  
(540)

**C Z Ě C H**  
**D Ě S I G N**  
**W Ě Ě K**

06.01.2017/NABYTÍ P.M. - ZAMÍTNUTÍ PŘIHLÁŠKY PO  
ZVEŘEJNĚNÍ

---



### Zápisy ochranných známek bez změny ve vztahu ke zveřejněným přihláškám

(111) **357691**  
(220) 07.12.2010  
(320) 07.12.2010  
(442) 05.10.2016  
(151) 11.01.2017  
(730) **PREMO s.r.o.**, nám. Svobody 284, Buchlovice, 68708, CZ  
(210) O-481574

(111) **357692**  
(220) 13.07.2011  
(320) 13.07.2011  
(442) 16.11.2011  
(151) 11.01.2017  
(730) **MPM -QUALITY v.o.s.**, Příborská 1473, Frýdek-Místek, 73801, CZ  
(210) O-487135

(111) **357693**  
(220) 25.07.2013  
(320) 25.07.2013  
(442) 05.10.2016  
(151) 11.01.2017  
(730) **Váša Jiří**, Sokolovská 14, Praha 9, 19000, CZ  
(210) O-506316

(111) **357694**  
(220) 17.10.2014  
(320) 17.10.2014  
(442) 05.10.2016  
(151) 11.01.2017  
(730) **Černá Jana Bc.**, Valčíkova 1588/4, Praha 8, 18000, CZ  
(210) O-517244

(111) **357695**  
(220) 17.10.2014  
(320) 17.10.2014  
(442) 05.10.2016  
(151) 11.01.2017  
(730) **Černá Jana Bc.**, Valčíkova 1588/4, Praha 8, 18000, CZ  
(210) O-517245

(111) **357699**  
(220) 20.05.2015  
(320) 20.05.2015  
(442) 05.08.2015  
(151) 11.01.2017  
(730) **Abrhám Filip**, Zemská 1440, Teplice, 41501, CZ  
(210) O-522457

(111) **357700**  
(220) 21.08.2015  
(320) 21.08.2015  
(442) 05.10.2016  
(151) 11.01.2017  
(730) **CZ-EURO GROUP -SK, s.r.o.**, Pod zámekem 2, Břeclav, 69002, CZ  
(210) O-524722

(111) **357701**  
(220) 31.08.2015  
(320) 31.08.2015  
(442) 21.10.2015  
(151) 11.01.2017  
(730) **LERAM gastro s.r.o.**, Nádražní 595/4, Brno, 60200, CZ  
(210) O-524904

(111) **357702**  
(220) 05.11.2015  
(320) 05.11.2015  
(442) 05.10.2016  
(151) 11.01.2017  
(730) **in - Elis SK, s.r.o.**, Nábřežie Dukelských hrdinov 3, Brezno, 97701, SK  
(210) O-526499

(111) **357703**  
(220) 16.11.2015  
(320) 16.11.2015  
(442) 27.01.2016  
(151) 11.01.2017  
(730) **AMER SPORTS Czech Republic s.r.o.**, V Chotejně 700/7, Praha 10, 10200, CZ  
(210) O-526758

(111) **357704**  
(220) 15.12.2015  
(320) 15.12.2015  
(442) 13.04.2016  
(151) 11.01.2017  
(730) **8BC s.r.o.**, Na Výsluní 312, Zlín, 76001, CZ  
(210) O-527452  
(590) Barevná

(111) **357705**  
(220) 19.01.2016  
(320) 19.01.2016  
(442) 05.10.2016  
(151) 11.01.2017  
(730) **Nosek Petr**, Benkova 1691/23, Praha 4 - Chodov, 14900, CZ  
(210) O-528132

(111) **357706**  
(220) 12.02.2016  
(320) 12.02.2016  
(442) 05.10.2016  
(151) 11.01.2017  
(730) **Loch Aleš**, Mokrá 336, Zlín, 76001, CZ  
(210) O-528781

(111) **357707**  
(220) 17.02.2016  
(320) 17.02.2016  
(442) 05.10.2016  
(151) 11.01.2017  
(730) **Kostecké uženiny a.s.**, Kostelec 60, Kostelec, 58861, CZ  
(210) O-528884  
(590) Barevná

(111) **357708**  
(220) 17.02.2016  
(320) 17.02.2016  
(442) 05.10.2016  
(151) 11.01.2017  
(730) **AGROPODNIK DOMAŽLICE a. s.**, Masarykova 523, Domažlice - Bezděkovské Předměstí, 34401, CZ  
(210) O-528885

(111) **357709**  
(220) 17.02.2016  
(320) 17.02.2016  
(442) 05.10.2016  
(151) 11.01.2017

(730) **Kostecké uzeniny a.s.**, Kostelec 60, Kostelec, 58861, CZ  
(210) O-528886

---

(111) **357710**  
(220) 17.02.2016  
(320) 17.02.2016  
(442) 05.10.2016  
(151) 11.01.2017  
(730) **Kostecké uzeniny a.s.**, Kostelec 60, Kostelec, 58861, CZ  
(210) O-528887

---

(111) **357711**  
(220) 18.03.2016  
(320) 18.03.2016  
(442) 05.10.2016  
(151) 11.01.2017  
(730) **Kalous Jan**, Nám. Míru 4, Praha 2-Vinohrady, 12000, CZ  
**Jirešová Kateřina**, Rostovská 314/14, Praha 10, 10100, CZ  
(210) O-529819

---

(111) **357712**  
(220) 23.03.2016  
(320) 23.03.2016  
(442) 05.10.2016  
(151) 11.01.2017  
(730) **Kameníček Stanislav Ing.**, V Cibulkách 359/52, Praha 5 Košíře, 15000, CZ  
(210) O-529943

---

(111) **357713**  
(220) 05.04.2016  
(320) 05.04.2016  
(442) 05.10.2016  
(151) 11.01.2017  
(730) **Chlupáček Jan**, Mlýnská 1277, Brumov - Bylnice, 76331, CZ  
(210) O-530194

---

(111) **357714**  
(220) 07.04.2016  
(320) 07.04.2016  
(442) 05.10.2016  
(151) 11.01.2017  
(730) **TEREZA, vzdělávací centrum, z. ú.**, Haštalská 17, Praha 1, 11000, CZ  
(210) O-530284

---

(111) **357715**  
(220) 11.08.2015  
(320) 17.02.2015  
(442) 05.10.2016  
(151) 11.01.2017  
(730) **British American Tobacco (Brands) Inc.**, 2711 Centerville Road, Suite 300, Wilmington, DE, US  
(210) O-530386

---

(111) **357716**  
(220) 14.04.2016  
(320) 14.04.2016  
(442) 05.10.2016  
(151) 11.01.2017  
(730) **Bednařík František Ing.**, Na Stráni 537, Slušovice, 76315, CZ  
(210) O-530423

---

(111) **357717**  
(220) 04.05.2016  
(320) 04.05.2016  
(442) 05.10.2016

(151) 11.01.2017  
(730) **Jakub Luboš Ing.**, Pod papírnou 1496/42, Bardejov, SK  
(210) O-530866

---

(111) **357718**  
(220) 04.05.2016  
(320) 04.05.2016  
(442) 05.10.2016  
(151) 11.01.2017  
(730) **Pharmaceutical Biotechnology s.r.o.**, Slezská 949/32, Praha 2, 12000, CZ  
(210) O-530867

---

(111) **357719**  
(220) 05.05.2016  
(320) 05.05.2016  
(442) 05.10.2016  
(151) 11.01.2017  
(730) **Solvent ČR s.r.o.**, Poděbradská 1162, Šestajovice, 25092, CZ  
(210) O-530937  
(590) Barevná

---

(111) **357720**  
(220) 05.05.2016  
(320) 05.05.2016  
(442) 05.10.2016  
(151) 11.01.2017  
(730) **Solvent ČR s.r.o.**, Poděbradská 1162, Šestajovice, 25092, CZ  
(210) O-530938  
(590) Barevná

---

(111) **357721**  
(220) 06.05.2016  
(320) 06.05.2016  
(442) 05.10.2016  
(151) 11.01.2017  
(730) **Jiang Zhangbao**, Bojčenkova 1101/1, Praha, 19800, CZ  
(210) O-530950

---

(111) **357722**  
(220) 09.05.2016  
(320) 09.05.2016  
(442) 05.10.2016  
(151) 11.01.2017  
(730) **Luňáková Radka**, Černilov 53, Černilov, 50343, CZ  
**Luňák Oto**, Černilov 53, Černilov, 50343, CZ  
(210) O-531007  
(590) Barevná

---

(111) **357723**  
(220) 18.05.2016  
(320) 18.05.2016  
(442) 05.10.2016  
(151) 11.01.2017  
(730) **PREOL FOOD, a.s.**, Tereziňská 1214, Lovosice, 41002, CZ  
(210) O-531273

---

(111) **357724**  
(220) 27.05.2016  
(320) 27.05.2016  
(442) 05.10.2016  
(151) 11.01.2017  
(730) **B & S Communicate s.r.o.**, Na Vysočanských vinicích 407/27, Praha 9 - Vysočany, 19000, CZ  
(210) O-531500

---

(111) **357725**  
(220) 06.06.2016  
(320) 06.06.2016  
(442) 05.10.2016  
(151) 11.01.2017  
(730) **Dobrovský Petr**, Ocelíkova 672/1, Praha 4, 14941, CZ  
(210) O-531693

---

(111) **357726**  
(220) 15.06.2016  
(320) 15.06.2016  
(442) 05.10.2016  
(151) 11.01.2017  
(730) **Y Soft Corporation, a.s.**, U Kněžské louky 2151/18, Praha 3, 13000, CZ  
(210) O-531964

---

(111) **357727**  
(220) 15.06.2016  
(320) 15.06.2016  
(442) 05.10.2016  
(151) 11.01.2017  
(730) **Y Soft Corporation, a.s.**, U Kněžské louky 2151/18, Praha 3, 13000, CZ  
(210) O-531965

---

(111) **357728**  
(220) 15.06.2016  
(320) 15.06.2016  
(442) 05.10.2016  
(151) 11.01.2017  
(730) **Y Soft Corporation, a.s.**, U Kněžské louky 2151/18, Praha 3, 13000, CZ  
(210) O-531966

---

(111) **357729**  
(220) 15.06.2016  
(320) 15.06.2016  
(442) 05.10.2016  
(151) 11.01.2017  
(730) **Y Soft Corporation, a.s.**, U Kněžské louky 2151/18, Praha 3, 13000, CZ  
(210) O-531967

---

(111) **357730**  
(220) 16.06.2016  
(320) 16.06.2016  
(442) 05.10.2016  
(151) 11.01.2017  
(730) **Digital Finance Services, s.r.o.**, Švédská 1036/19, Praha 5, 15000, CZ  
(210) O-531982  
(590) Barevná

---

(111) **357731**  
(220) 16.06.2016  
(320) 19.05.2016  
(442) 17.08.2016  
(151) 11.01.2017  
(730) **Čačala Daniel**, Hospodárska 71, Trnava, SK  
**Šlosár Kamil**, Komenského 128, Plaveč, SK  
**Zahradník Igor**, Antická 6, Bratislava, SK  
(210) O-531990

---

(111) **357732**  
(220) 16.06.2016  
(320) 19.05.2016  
(442) 17.08.2016  
(151) 11.01.2017  
(730) **Čačala Daniel**, Hospodárska 71, Trnava, SK  
**Šlosár Kamil**, Komenského 128, Plaveč, SK  
**Zahradník Igor**, Antická 6, Bratislava, SK

(210) O-531995

---

(111) **357733**  
(220) 20.06.2016  
(320) 20.06.2016  
(442) 05.10.2016  
(151) 11.01.2017  
(730) **Jelínek Jan**, Archeologická 1881/8, Praha 5, 15500, CZ  
(210) O-532080

---

(111) **357734**  
(220) 24.04.2013  
(320) 24.04.2013  
(442) 05.10.2016  
(151) 11.01.2017  
(730) **Meda AB**, Pipers väg 2A Box 906, 170 09 Solna, SE  
(210) O-532088

---

(111) **357735**  
(220) 24.06.2016  
(320) 24.06.2016  
(442) 05.10.2016  
(151) 11.01.2017  
(730) **CZ LOKO, a.s.**, Semanínská 580, Česká Třebová, 56002, CZ  
(210) O-532195

---

(111) **357736**  
(220) 27.06.2016  
(320) 27.06.2016  
(442) 05.10.2016  
(151) 11.01.2017  
(730) **BRANDEIS CLINIC, s.r.o.**, Královská 663/13, Praha 1 - Staré Město, 11000, CZ  
(210) O-532226

---

(111) **357737**  
(220) 27.06.2016  
(320) 27.06.2016  
(442) 05.10.2016  
(151) 11.01.2017  
(730) **BRANDEIS CLINIC, s.r.o.**, Královská 663/13, Praha 1 - Staré Město, 11000, CZ  
(210) O-532227

---

(111) **357738**  
(220) 27.06.2016  
(320) 27.06.2016  
(442) 05.10.2016  
(151) 11.01.2017  
(730) **BRANDEIS CLINIC, s.r.o.**, Královská 663/13, Praha 1 - Staré Město, 11000, CZ  
(210) O-532228

---

(111) **357739**  
(220) 27.06.2016  
(320) 27.06.2016  
(442) 05.10.2016  
(151) 11.01.2017  
(730) **BRANDEIS CLINIC, s.r.o.**, Královská 663/13, Praha 1 - Staré Město, 11000, CZ  
(210) O-532229

---

(111) **357740**  
(220) 27.06.2016  
(320) 27.06.2016  
(442) 05.10.2016

(151) 11.01.2017  
(730) **BRANDEIS CLINIC, s.r.o.**, Královská 663/13, Praha 1 - Staré Město,  
11000, CZ  
(210) O-532230

(111) **357741**  
(220) 27.06.2016  
(320) 27.06.2016  
(442) 05.10.2016  
(151) 11.01.2017  
(730) **BRANDEIS CLINIC, s.r.o.**, Královská 663/13, Praha 1 - Staré Město,  
11000, CZ  
(210) O-532231

(111) **357742**  
(220) 27.06.2016  
(320) 27.06.2016  
(442) 05.10.2016  
(151) 11.01.2017  
(730) **BRANDEIS CLINIC, s.r.o.**, Královská 663/13, Praha 1 - Staré Město,  
11000, CZ  
(210) O-532232

(111) **357743**  
(220) 27.06.2016  
(320) 27.06.2016  
(442) 05.10.2016  
(151) 11.01.2017  
(730) **BRANDEIS CLINIC, s.r.o.**, Královská 663/13, Praha 1 - Staré Město,  
11000, CZ  
(210) O-532233

(111) **357744**  
(220) 27.06.2016  
(320) 27.06.2016  
(442) 05.10.2016  
(151) 11.01.2017  
(730) **BRANDEIS CLINIC, s.r.o.**, Královská 663/13, Praha 1 - Staré Město,  
11000, CZ  
(210) O-532234

(111) **357745**  
(220) 27.06.2016  
(320) 27.06.2016  
(442) 05.10.2016  
(151) 11.01.2017  
(730) **BRANDEIS CLINIC, s.r.o.**, Královská 663/13, Praha 1 - Staré Město,  
11000, CZ  
(210) O-532235

(111) **357746**  
(220) 29.06.2016  
(320) 29.06.2016  
(442) 05.10.2016  
(151) 11.01.2017  
(730) **Kresta Jaroslav**, Vlčovice 195, Koprivnice, 74221, CZ  
(210) O-532276

(111) **357747**  
(220) 29.06.2016  
(320) 29.06.2016  
(442) 05.10.2016  
(151) 11.01.2017  
(730) **MW Concept s.r.o.**, Masašská 473/15, Opava, 74601, CZ  
(210) O-532285  
(590) Barevná

(111) **357748**  
(220) 29.06.2016  
(320) 29.06.2016  
(442) 05.10.2016  
(151) 11.01.2017  
(730) **MW Concept s.r.o.**, Masašská 473/15, Opava, 74601, CZ  
(210) O-532286

(111) **357749**  
(220) 30.06.2016  
(320) 30.06.2016  
(442) 05.10.2016  
(151) 11.01.2017  
(730) **MW Concept s.r.o.**, Masašská 473/15, Opava, 74601, CZ  
(210) O-532346  
(590) Barevná

(111) **357750**  
(220) 30.06.2016  
(320) 30.06.2016  
(442) 05.10.2016  
(151) 11.01.2017  
(730) **MW Concept s.r.o.**, Masašská 473/15, Opava, 74601, CZ  
(210) O-532347

(111) **357751**  
(220) 04.07.2016  
(320) 04.07.2016  
(442) 05.10.2016  
(151) 11.01.2017  
(730) **Agentura Život spol. s r.o.**, Pod Srázem 1755/7, Praha 4, 14700, CZ  
(210) O-532398

(111) **357752**  
(220) 04.07.2016  
(320) 04.07.2016  
(442) 05.10.2016  
(151) 11.01.2017  
(730) **Pražská doručovací agentura, spol. s r.o.**, F. V. Veselého 2635/15,  
Praha 9, 19300, CZ  
(210) O-532400  
(590) Barevná

(111) **357753**  
(220) 07.07.2016  
(320) 07.07.2016  
(442) 05.10.2016  
(151) 11.01.2017  
(730) **Pharmaceutical chemical cosmetic industry ALKALOID AD Skopje**,  
Blvd. Aleksandar Makedonski 12, 1000 Skopje, MK  
(210) O-532438

(111) **357754**  
(220) 11.07.2016  
(320) 11.07.2016  
(442) 05.10.2016  
(151) 11.01.2017  
(730) **Temify, s.r.o.**, Sokolovská 352/215, Praha 9, 19000, CZ  
(210) O-532509

(111) **357755**  
(220) 12.07.2016  
(320) 12.07.2016  
(442) 05.10.2016  
(151) 11.01.2017  
(730) **EP Infrastructure, a.s.**, Pařížská 130/26, Praha 1, 11000, CZ  
(210) O-532521

(590) Barevná

---

(111) **357756**

(220) 13.07.2016

(320) 13.07.2016

(442) 05.10.2016

(151) 11.01.2017

(730) **Plzeňský Prazdroj, a.s.**, U Prazdroje 7, Plzeň, 30497, CZ

(210) O-532540

(590) Barevná

---

(111) **357757**

(220) 13.07.2016

(320) 13.07.2016

(442) 05.10.2016

(151) 11.01.2017

(730) **Plzeňský Prazdroj, a.s.**, U Prazdroje 7, Plzeň, 30497, CZ

(210) O-532541

---

(111) **357758**

(220) 17.07.2016

(320) 17.07.2016

(442) 05.10.2016

(151) 11.01.2017

(730) **Eagle Investment SICAV plc, acting on behalf of ITT FUND**, Alpine House, Naxxar Road, San Gwann SGN9032, MT

(210) O-532613

---

(111) **357759**

(220) 18.07.2016

(320) 18.07.2016

(442) 05.10.2016

(151) 11.01.2017

(730) **Vágnarová Andrea**, Vyškovská 649, Jedovnice, 67906, CZ  
**Sedláková Lucie**, Jiráskova 460, Jedovnice, 67906, CZ

(210) O-532618

---

(111) **357760**

(220) 18.07.2016

(320) 18.07.2016

(442) 05.10.2016

(151) 11.01.2017

(730) **HASEO, v.o.s.**, Bělotín 122, Bělotín, 75364, CZ

(210) O-532628

(590) Barevná

---

(111) **357761**

(220) 18.07.2016

(320) 18.07.2016

(442) 05.10.2016

(151) 11.01.2017

(730) **Bureš Jaromír**, Záměstí 1, Krnsko, 29431, CZ

(210) O-532633

---

(111) **357762**

(220) 21.07.2016

(320) 21.07.2016

(442) 05.10.2016

(151) 11.01.2017

(730) **eReS tým ČR z.s.**, Karlovarská třída 581, Kamenné Žehrovice, 27301, CZ

(210) O-532712

---

(111) **357763**

(220) 21.07.2016

(320) 21.07.2016

(442) 05.10.2016

---

(151) 11.01.2017

(730) **eReS tým ČR z.s.**, Karlovarská třída 581, Kamenné Žehrovice, 27301, CZ

(210) O-532713

---

(111) **357764**

(220) 26.07.2016

(320) 26.07.2016

(442) 05.10.2016

(151) 11.01.2017

(730) **B.fly s.r.o.**, Pálavské náměstí 4284/2b, Brno, 62800, CZ

(210) O-532812

---

(111) **357765**

(220) 27.07.2016

(320) 27.07.2016

(442) 05.10.2016

(151) 11.01.2017

(730) **Novartis AG**, 4002 Basel, CH

(210) O-532836

---

(111) **357766**

(220) 27.07.2016

(320) 27.07.2016

(442) 05.10.2016

(151) 11.01.2017

(730) **COMTECH Group, spol. s r.o.**, Smolenská 137/22, Praha 10 - Vršovice, 10100, CZ

(210) O-532837

---

(111) **357767**

(220) 27.07.2016

(320) 27.07.2016

(442) 05.10.2016

(151) 11.01.2017

(730) **Šimek Tomáš**, Kluchova 18/22, Brno, 63400, CZ

(210) O-532838

(590) Barevná

---

(111) **357768**

(220) 28.07.2016

(320) 28.07.2016

(442) 05.10.2016

(151) 11.01.2017

(730) **Štěpánková Věra Ing.**, Výjezdní 393, Praha-Suchdol, 16500, CZ

(210) O-532863

---

(111) **357769**

(220) 28.07.2016

(320) 28.07.2016

(442) 05.10.2016

(151) 11.01.2017

(730) **Kyselák David**, U Lesa 151, Příbram IX, 26101, CZ

(210) O-532865

(590) Barevná

---

(111) **357770**

(220) 28.07.2016

(320) 28.07.2016

(442) 05.10.2016

(151) 11.01.2017

(730) **Cichoň Petr**, Velkopřevorské náměstí 490/1, Praha 1, Malá Strana, 11800, CZ

(210) O-532872

---

(111) **357771**

(220) 29.07.2016



(320) 29.07.2016  
(442) 05.10.2016  
(151) 11.01.2017  
(730) **WineWorld Czech s.r.o.**, Pod Vápenkou 264, Psáry, 25244, CZ  
(210) O-532883  
(590) Barevná

(111) **357772**  
(220) 29.07.2016  
(320) 29.07.2016  
(442) 05.10.2016  
(151) 11.01.2017  
(730) **Aerosol - service a.s.**, Družstevní 2, Pletený Újezd, 27351, CZ  
(210) O-532891  
(590) Barevná

(111) **357773**  
(220) 29.07.2016  
(320) 29.07.2016  
(442) 05.10.2016  
(151) 11.01.2017  
(730) **Aerosol - service a.s.**, Družstevní 2, Pletený Újezd, 27351, CZ  
(210) O-532892

(111) **357774**  
(220) 01.08.2016  
(320) 01.08.2016  
(442) 05.10.2016  
(151) 11.01.2017  
(730) **Grupa Maspex Sp. z o.o. Sp. k.**, Legionów 37, 34-100 Wadowice, PL  
(210) O-532916

(111) **357775**  
(220) 05.08.2016  
(320) 05.08.2016  
(442) 05.10.2016  
(151) 11.01.2017  
(730) **Penzion Neptun s.r.o.**, Sportovní 1141, Třeboň II, 37901, CZ  
(210) O-533032  
(590) Barevná

(111) **357776**  
(220) 05.08.2016  
(320) 05.08.2016  
(442) 05.10.2016  
(151) 11.01.2017  
(730) **Rázl Václav**, Mokropeská 1786, Černošice, 25228, CZ  
(210) O-533041  
(590) Barevná

(111) **357777**  
(220) 08.08.2016  
(320) 08.08.2016  
(442) 05.10.2016  
(151) 11.01.2017  
(730) **Žantovský Petr Doc. Mgr., Ph.D.**, Masarykova 746/128, Rudná, 25219, CZ  
(210) O-533054

(111) **357778**  
(220) 10.08.2016  
(320) 10.08.2016  
(442) 05.10.2016  
(151) 11.01.2017  
(730) **TEKRO, spol. s r.o.**, Višňová 484/2, Praha 4 - Krč, 14000, CZ  
(210) O-533110

(111) **357779**  
(220) 10.08.2016  
(320) 10.08.2016  
(442) 05.10.2016  
(151) 11.01.2017  
(730) **Redbloom s.r.o.**, Na Poříčí 1047/26, Praha 1, 10000, CZ  
(210) O-533114

(111) **357780**  
(220) 10.08.2016  
(320) 10.08.2016  
(442) 05.10.2016  
(151) 11.01.2017  
(730) **Soare sekt a.s.**, Videňská 101/119, Brno, Dolní Heršpice, 61900, CZ  
(210) O-533115

(111) **357781**  
(220) 11.08.2016  
(320) 11.08.2016  
(442) 05.10.2016  
(151) 11.01.2017  
(730) **Komerční banka, a.s.**, Na Příkopě 33/969, Praha 1, 11407, CZ  
(210) O-533148

(111) **357782**  
(220) 11.08.2016  
(320) 11.08.2016  
(442) 05.10.2016  
(151) 11.01.2017  
(730) **Komerční banka, a.s.**, Na Příkopě 33/969, Praha 1, 11407, CZ  
(210) O-533149

(111) **357783**  
(220) 15.08.2016  
(320) 15.08.2016  
(442) 05.10.2016  
(151) 11.01.2017  
(730) **Výstaviště Flora Olomouc, a.s.**, Wolkerova č.p. 37 č.o. 1, Olomouc, 77111, CZ  
(210) O-533218

(111) **357784**  
(220) 15.08.2016  
(320) 15.08.2016  
(442) 05.10.2016  
(151) 11.01.2017  
(730) **GM electronic, spol. s r.o.**, Křižíkova 147/77, Praha 8 - Karlín, 18600, CZ  
(210) O-533225

(111) **357785**  
(220) 15.08.2016  
(320) 15.08.2016  
(442) 05.10.2016  
(151) 11.01.2017  
(730) **GM electronic, spol. s r.o.**, Křižíkova 147/77, Praha 8 - Karlín, 18600, CZ  
(210) O-533226

(111) **357786**  
(220) 15.08.2016  
(320) 15.08.2016  
(442) 05.10.2016  
(151) 11.01.2017  
(730) **Krondorf a.s.**, Českobratrská 2778/1, Praha 3 - Žižkov, 13000, CZ  
(210) O-533234

(111) **357787**  
(220) 16.08.2016  
(320) 16.08.2016  
(442) 05.10.2016  
(151) 11.01.2017  
(730) **Drobílek Tomáš**, Sídliště 1112, Brandýs nad Labem, 25001, CZ  
**Líbal Andrej**, Havlíkova 2, Praha 8, 18200, CZ  
(210) O-533276

---

(111) **357788**  
(220) 17.08.2016  
(320) 17.08.2016  
(442) 05.10.2016  
(151) 11.01.2017  
(730) **HAMRIK s.r.o.**, Údolí Kamenice 584, Tanvald, 46851, CZ  
(210) O-533305

---

(111) **357789**  
(220) 17.08.2016  
(320) 17.08.2016  
(442) 05.10.2016  
(151) 11.01.2017  
(730) **Heller Jiří**, Ve Smečkách 597/32, Praha 1, 11000, CZ  
(210) O-533315

---

(111) **357790**  
(220) 17.08.2016  
(320) 17.08.2016  
(442) 05.10.2016  
(151) 11.01.2017  
(730) **Malbucare s.r.o.**, Malostranské nábřeží 558/1, Praha 1, 11800, CZ  
(210) O-533318

---

(111) **357791**  
(220) 17.08.2016  
(320) 17.08.2016  
(442) 05.10.2016  
(151) 11.01.2017  
(730) **Malbucare s.r.o.**, Malostranské nábřeží 558/1, Praha 1, 11800, CZ  
(210) O-533319

---

(111) **357792**  
(220) 19.08.2016  
(320) 19.08.2016  
(442) 05.10.2016  
(151) 11.01.2017  
(730) **Internet Mall, a.s.**, U garáží 1611/1, Praha 7 Holešovice, 17000, CZ  
(210) O-533374

---

(111) **357793**  
(220) 19.08.2016  
(320) 19.08.2016  
(442) 05.10.2016  
(151) 11.01.2017  
(730) **Internet Mall, a.s.**, U garáží 1611/1, Praha 7 Holešovice, 17000, CZ  
(210) O-533376  
(590) Barevná

---

(111) **357794**  
(220) 19.08.2016  
(320) 19.08.2016  
(442) 05.10.2016  
(151) 11.01.2017  
(730) **BelleMED s.r.o.**, Zdeňka Štěpánka 1880/6, Ostrava - Poruba, 70800, CZ  
(210) O-533386

---

(111) **357795**  
(220) 22.08.2016  
(320) 22.08.2016  
(442) 05.10.2016  
(151) 11.01.2017  
(730) **North Trappers s.r.o.**, Tyršova 111, Třebenice, 41113, CZ  
(210) O-533396

---

(111) **357796**  
(220) 22.08.2016  
(320) 22.08.2016  
(442) 05.10.2016  
(151) 11.01.2017  
(730) **Štěpánek Martin Ing.**, Hlaváčova 207, Pardubice, 53002, CZ  
(210) O-533405

---

(111) **357797**  
(220) 22.08.2016  
(320) 22.08.2016  
(442) 05.10.2016  
(151) 11.01.2017  
(730) **Štěpánek Martin Ing.**, Hlaváčova 207, Pardubice, 53002, CZ  
(210) O-533406  
(590) Barevná

---

(111) **357798**  
(220) 23.08.2016  
(320) 23.08.2016  
(442) 05.10.2016  
(151) 11.01.2017  
(730) **LEVICKÉ MLIEKÁRNE a.s.**, Júrska cesta 2, Levice, SK  
(210) O-533432  
(590) Barevná

---

(111) **357799**  
(220) 23.08.2016  
(320) 23.08.2016  
(442) 05.10.2016  
(151) 11.01.2017  
(730) **Société des Produits Nestlé S.A.**, CH-1800 VEVEY, CH  
(210) O-533442

---

(111) **357800**  
(220) 23.08.2016  
(320) 23.08.2016  
(442) 05.10.2016  
(151) 11.01.2017  
(730) **NOVARTIS AG**, 4002 Basel, CH  
(210) O-533443

---

(111) **357801**  
(220) 23.08.2016  
(320) 23.08.2016  
(442) 05.10.2016  
(151) 11.01.2017  
(730) **Česká kancelář pojistitelů**, Na Pankráci 1724/129b, Praha 4, 14000, CZ  
(210) O-533456

---

(111) **357802**  
(220) 24.08.2016  
(320) 24.08.2016  
(442) 05.10.2016  
(151) 11.01.2017  
(730) **Český atletický svaz**, Diskařská 100/2, Praha 6, 16900, CZ  
(210) O-533459

---

(111) **357803**  
(220) 24.08.2016  
(320) 24.08.2016  
(442) 05.10.2016  
(151) 11.01.2017  
(730) **Opavia - LU, s.r.o.**, Karolinská 661, Praha 8, 18600, CZ  
(210) O-533470  
(590) Barevná

---

(111) **357804**  
(220) 24.08.2016  
(320) 24.08.2016  
(442) 05.10.2016  
(151) 11.01.2017  
(730) **Opavia - LU, s.r.o.**, Karolinská 661, Praha 8, 18600, CZ  
(210) O-533471

---

(111) **357805**  
(220) 25.08.2016  
(320) 25.08.2016  
(442) 05.10.2016  
(151) 11.01.2017  
(730) **Janičková Blanka**, Tejnorova 1356, Hostivice, 25301, CZ  
(210) O-533489  
(590) Barevná

---

(111) **357806**  
(220) 25.08.2016  
(320) 25.08.2016  
(442) 05.10.2016  
(151) 11.01.2017  
(730) **Česká kancelář pojistitelů**, Na Pankráci 1724/129b, Praha 4, 14000, CZ  
(210) O-533519

---

(111) **357807**  
(220) 26.08.2016  
(320) 26.08.2016  
(442) 05.10.2016  
(151) 11.01.2017  
(730) **Bohušovická mlékárna, a.s.**, Na pláni 1997/41, Praha 5 Smíchov, 15000, CZ  
(210) O-533522

---

(111) **357808**  
(220) 26.08.2016  
(320) 26.08.2016  
(442) 05.10.2016  
(151) 11.01.2017  
(730) **Bohušovická mlékárna, a.s.**, Na pláni 1997/41, Praha 5 Smíchov, 15000, CZ  
(210) O-533523  
(590) Barevná

---

(111) **357809**  
(220) 26.08.2016  
(320) 26.08.2016  
(442) 05.10.2016  
(151) 11.01.2017  
(730) **Rehberger Ivo Ing., Ph.D.**, Piskovcová 733/14, Praha, 19000, CZ  
(210) O-533525

---

(111) **357810**  
(220) 26.08.2016  
(320) 26.08.2016  
(442) 05.10.2016  
(151) 11.01.2017  
(730) **F.H. PRAGER, s.r.o.**, Kleinerova 1504, Kladno, 27201, CZ  
(210) O-533535

---

(111) **357811**  
(220) 26.08.2016  
(320) 26.08.2016  
(442) 05.10.2016  
(151) 11.01.2017  
(730) **F.H. PRAGER, s.r.o.**, Kleinerova 1504, Kladno, 27201, CZ  
(210) O-533536

---

(111) **357812**  
(220) 29.08.2016  
(320) 29.08.2016  
(442) 05.10.2016  
(151) 11.01.2017  
(730) **Česká asociace pojišťoven**, Na Pankráci 1724/129b, Praha 4 - Pankrác, 14000, CZ  
(210) O-533545

---

(111) **357813**  
(220) 29.08.2016  
(320) 29.08.2016  
(442) 05.10.2016  
(151) 11.01.2017  
(730) **Asociace přímého prodeje zabezpečení, z.s.**, Teslova 1129/2B, Ostrava - Přívoz, 70200, CZ  
(210) O-533550  
(590) Barevná

---

(111) **357814**  
(220) 29.08.2016  
(320) 29.08.2016  
(442) 05.10.2016  
(151) 11.01.2017  
(730) **AXIMA spol. s r.o.**, Poděbradova 133, Brno, 61200, CZ  
(210) O-533553

---

(111) **357815**  
(220) 01.09.2016  
(320) 01.09.2016  
(442) 05.10.2016  
(151) 11.01.2017  
(730) **Purple Technology, s.r.o.**, Rokycanova 823/3, Brno, 61500, CZ  
(210) O-533632

---

(111) **357816**  
(220) 01.09.2016  
(320) 01.09.2016  
(442) 05.10.2016  
(151) 11.01.2017  
(730) **Purple Technology, s.r.o.**, Rokycanova 823/3, Brno, 61500, CZ  
(210) O-533633  
(590) Barevná

---

### Přehled zápisů ochranných známek se změnou ve vztahu ke zveřejněným přihláškám

Kapitola obsahuje údaje o ochranných známkách zapsaných na základě ustanovení § 28 odst. 1 zákona č. 441/2003 Sb., u kterých došlo ke změně údajů oproti zveřejněné přihlášce ochranné známky.

Číselný přehled (111)		
357696	357697	357698

### Zápisy ochranných známek se změnou ve vztahu ke zveřejněným přihláškám

(111) **357696**  
(220) 04.12.2014  
(320) 04.12.2014  
(442) 18.02.2015  
(151) 11.01.2017  
(540)



(730) **Lion Business Group s.r.o.**, Prokopova 198/2, Praha 3- Žižkov, 130 00, CZ  
(510) (35) marketing, reklamní texty (vydávání, zveřejňování, oznámení, vyhlášení, publikování -), reklama, průzkum trhu, prezentace výrobků v komunikačních médiích pro účely maloobchodu, marketing, maloobchodní nebo velkoobchodní služby a služby obchodního zprostředkování pro veterinární a sanitární přípravky, obchodní management pro nezávislé poskytovatele služeb; (41) filmová produkce, jiná než reklamní.  
(590) Barevná  
(511) 35, 41  
(210) O-518408

(111) **357697**  
(220) 30.12.2014  
(320) 30.12.2014  
(442) 01.04.2015  
(151) 11.01.2017  
(540)

### BALTECH

(730) **BARVY A LAKY HOSTIVAŘ, a.s.**, Průmyslová 11/1472, Praha 10 - Hostivař, 10219, CZ  
(740) Marek Moša Ph.D., patentový zástupce, Mečeříž 213, Mečeříž, 29477  
(510) (3) prací prostředky všeho druhu, přípravky bělicí, aviváž, přípravky pro namáčení prádla, apretační prostředky pro žehlení prádla, mycí prostředky

všeho druhu, přípravky všeho druhu k čištění, leštění, odmašťování a broušení, kosmetické výrobky všeho druhu, parfumerie, mýdla, šampóny, vonné oleje, zubní pasty, dezodorační přípravky pro osobní hygienu, toaletní potřeby bez léčivých účinků; (35) organizační poradenství při řízení podniku, a to v oblasti drogistického zboží, poskytování informací a poradenství v oboru prodeje drogistického zboží, obchodní administrativa, zásilková služba přes Internet a služby velkoobchodního prodeje v oblasti drogistického zboží, propagační činnost.

(511) 3, 35  
(210) O-518924

(111) **357698**  
(220) 07.01.2015  
(320) 07.01.2015  
(442) 18.02.2015  
(151) 11.01.2017  
(540)



(730) **AVAX a.s.**, Daliborova 380/9, Praha 10 - Hostivař, 10200, CZ  
(740) PROPATENT, Ing. Vlasta Sedláčková, Pod Pekařkou 1, Praha 4 - Podolí, 14700  
(510) (24) textil, ložní prádlo, ubrusy, závěsy, záclony, látkové ubrusky, dekorační polštáře, deky, přehozy; (35) zprostředkování obchodní činnosti s výrobky uvedenými ve tř. 24.  
(511) 24, 35  
(210) O-519024



## Obnovy zápisu ochranných známek

(111) **92995**  
(220) 16.02.1917  
(151) 19.02.1917  
(540)

### CADBURY

(730) **Cadbury UK Limited**, P.O.Box 12, Bournville Lane, Bournville, Birmingham, GB  
(740) Čermák Hořejš Matějka a spol., JUDr. Jan Matějka, advokát, Národní 32, Praha 1, 11000  
(510) (30) kakao, čokoláda, čokoládové cukrovinky, čokoládové sušenky, cukrovinky, bonbony ořechové nebo ovocné, krystalisované květiny z převařeného cukru.  
(511) 30  
(210) O-8855

(111) **93298**  
(220) 07.02.1907  
(151) 07.02.1907  
(540)

### HOLOPHANE

(730) **HOLOPHANE EUROPE LIMITED**, Elvertan Street, Vincent Square, London, GB  
(740) Společná advokátní kancelář Všetečka Zelený Švorčík Kalenský a partneři, JUDr. Petr Kalenský, Hálkova 2, Praha 2, 12000  
(510) (21) skleněná dutá kulovitá tělesa.  
(511) 21  
(210) O-8864

(111) **96239**  
(220) 11.06.1937  
(151) 11.06.1937  
(540)



(730) **PepsiCo, Inc.**, 700 Anderson Hill Road, Purchase, 10577, NY, US  
(740) Společná advokátní kancelář Všetečka a partneři, Dr. Švorčík Otakar, Hálkova 2, Praha 2, 12000  
(510) (32) tonický nápoj.  
(511) 32  
(210) O-9386

(111) **157517**  
(220) 25.05.1967  
(151) 14.08.1967  
(540)

### PEPSI-COLA

(730) **PepsiCo, Inc.**, 700 Anderson Hill Road, Purchase, 10577, NY, US  
(740) Společná advokátní kancelář Všetečka a partneři, Dr. Švorčík Otakar, Hálkova 2, Praha 2, 12000  
(510) (32) nealkoholické nápoje a sirupy a koncentráty pro jejich přípravu.  
(511) 32  
(210) O-40211

(111) **157518**  
(220) 25.05.1967  
(151) 14.08.1967  
(540)

### PEPSI

(730) **PepsiCo, Inc.**, 700 Anderson Hill Road, Purchase, 10577, NY, US  
(740) Společná advokátní kancelář Všetečka a partneři, Dr. Švorčík Otakar, Hálkova 2, Praha 2, 12000  
(510) (32) nealkoholické nápoje a sirupy a jejich koncentráty pro jejich přípravu.  
(511) 32  
(210) O-40212

(111) **163769**  
(220) 25.07.1977  
(151) 22.08.1978  
(540)

### SWIX

(730) **Swix Sport AS**, Serviceboks, Lillehammer, NO  
(740) Čermák a spol., JUDr. Karel Čermák, Elišky Peškové 735/15, Praha 5, 15000  
(510) (28) vosk na lyže.  
(511) 28  
(210) O-50119

(111) **166626**  
(220) 03.02.1987  
(151) 13.07.1987  
(540)

### ÉÓS

(730) **VVD-Vinohradnícko vinárske družstvo Dvory nad Žitavou**, Branovská cesta 1926, Dvory nad Žitavou, 94131, SK  
(740) Čermák a spol., JUDr. Karel Čermák jr. Ph.D., LL.M., Elišky Peškové 735/15, Praha 5, 15000  
(510) (33) alkoholické nápoje z hroznů.  
(511) 33  
(210) O-55011

(111) **166738**  
(220) 18.02.1987  
(151) 10.11.1987  
(540)

### VORATEC

(730) **The Dow Chemical Company**, Midland, MI, US  
(740) Společná advokátní kancelář Všetečka Zelený Švorčík Kalenský a partneři, JUDr. Otakar Švorčík, Hálkova 2, Praha 2, 12000  
(510) (1) syntetické pryskyřice v surovém stavu pro použití při dalším zpracování.  
(511) 1  
(210) O-55028

(111) **166739**  
(220) 18.02.1987  
(151) 10.11.1987  
(540)

### VORALAST

(730) **The Dow Chemical Company**, Midland, MI, US  
(740) Společná advokátní kancelář Všetečka Zelený Švorčík Kalenský a partneři, JUDr. Otakar Švorčík, Hálkova 2, Praha 2, 12000  
(510) (1) chemické sloučeniny, které ve směsi tvoří plasty, lepidla a nátěry pro široké použití průmyslové.  
(511) 1  
(210) O-55029

(111) **203349**  
(220) 12.02.1997  
(151) 26.08.1997  
(540)

### PROURSAN

(730) **PRO.MED.CS Praha a.s.**, Telčská 1, Praha 4, 14000, CZ  
(740) Mgr. Klára Studená, advokátka, patentová zástupkyně, Na Poříčí 12, Praha 1, 11000  
(510) (5) léčiva (substance), léčivé přípravky humánní a veterinární, výrobky farmaceutické, přípravky dietetické, výrobky léčebně-kosmetické.  
(511) 5  
(210) O-119407

(111) **205215**  
(220) 19.02.1997  
(151) 31.10.1997  
(540)

### TOMÍK

(730) **TOMIL s.r.o.**, gen. Svatoně 149/IV, Vysoké Mýto, 56601, CZ  
(740) Rott, Růžička & Guttman Patentové, známkové a advokátní kanceláře, JUDr. Vladimír Rott, Vinohradská 37, Praha 2, 12000  
(510) (3) tekuté mycí a čisticí prostředky.  
(511) 3  
(210) O-119613

(111) **205918**  
(220) 10.01.1997  
(151) 24.11.1997  
(540)

# OLPRAN

(730) **OLPRAN spol. s r. o.**, Libušina 526/101, Olomouc, Chválkovice, 77211, CZ  
(740) Ing. Petr Soukup, patentový a známkový zástupce, Vídeňská 8, Olomouc, 77200  
(510) (25) sportovní oděvy, oděvní doplňky a obuv; (28) sportovní potřeby a nářadí, např. lyže, tenisové rakety.  
(511) 25, 28  
(210) O-118457

(111) **206303**  
(220) 25.06.1996  
(151) 30.12.1997  
(540)



(730) **Inženýrské stavby Brno, spol. s r.o.**, Hudcova 588/70b, Brno - Medlánky, 62100, CZ  
(740) Ing. Radmila Baumová, nám. Republiky 75/2, Žďár nad Sázavou, 59101  
(510) (37) stavebnictví, opravy, instalační služby.  
(511) 37  
(210) O-112415

(111) **206304**  
(220) 25.06.1996  
(151) 30.12.1997  
(540)



(730) **Inženýrské stavby Brno, spol. s r.o.**, Hudcova 588/70b, Brno - Medlánky, 62100, CZ  
(740) Ing. Radmila Baumová, nám. Republiky 75/2, Žďár nad Sázavou, 59101  
(510) (37) stavebnictví, opravy, instalační služby.  
(511) 37  
(210) O-112416



(111) **206305**  
(220) 25.06.1996  
(151) 30.12.1997  
(540)

### Inženýrské stavby Brno

(730) **Inženýrské stavby Brno, spol. s r.o.**, Hudcova 588/70b, Brno - Medlánky, 62100, CZ  
(740) Ing. Radmila Baumová, nám. Republiky 75/2, Žďár nad Sázavou, 59101  
(510) (37) stavebnictví, opravy, instalační služby.  
(511) 37  
(210) O-112417

(111) **206619**  
(220) 13.01.1997  
(151) 30.12.1997  
(540)



(730) **KEBEK s.r.o.**, Pražská 5382, Chomutov, 43301, CZ  
(740) KINDL & PARTNEŘI advokátní kancelář s.r.o., Doc. JUDr. Milan Kindl CSc., advokát, Blatenská 3218/83, Chomutov, 43001  
(510) (6) zámečnické výrobky, spojovací materiál např. šrouby, matice, podložky, klíny, těsnění kovová, vzduchotechnické potrubí a příruby, zavěšovací systémy pro vzduchotechniku; (11) klimatizace a vzduchotechnika zejména klimatizační jednotky, ventilátory, tlumiče hluku; (37) servisní činnost, instalace a opravy ústředního vytápění a větrání.  
(511) 6, 11, 37  
(210) O-118506

(111) **206620**  
(220) 13.01.1997  
(151) 30.12.1997  
(540)



(730) **KEBEK s.r.o.**, Pražská 5382, Chomutov, 43301, CZ  
(740) KINDL & PARTNEŘI advokátní kancelář s.r.o., Doc. JUDr. Milan Kindl CSc., advokát, Blatenská 3218/83, Chomutov, 43001  
(510) (6) zámečnické výrobky, spojovací materiál např. šrouby, matice, podložky, klíny, těsnění kovová, vzduchotechnické potrubí a příruby, zavěšovací systémy pro vzduchotechniku; (11) klimatizace a vzduchotechnika zejména klimatizační jednotky, ventilátory, tlumiče hluku; (37) servisní činnost, instalace a opravy ústředního vytápění a větrání.  
(511) 6, 11, 37  
(210) O-118507

(111) **206621**  
(220) 13.01.1997  
(151) 30.12.1997  
(540)



(730) **KEBEK s.r.o.**, Pražská 5382, Chomutov, 43301, CZ  
(740) KINDL & PARTNEŘI advokátní kancelář s.r.o., Doc. JUDr. Milan Kindl CSc., advokát, Blatenská 3218/83, Chomutov, 43001  
(510) (6) zámečnické výrobky, spojovací materiál např. šrouby, matice, podložky, klíny, těsnění kovová, vzduchotechnické potrubí a příruby, zavěšovací systémy pro vzduchotechniku; (11) klimatizace a vzduchotechnika zejména klimatizační jednotky, ventilátory, tlumiče hluku; (37) servisní činnost, instalace a opravy ústředního vytápění a větrání.  
(511) 6, 11, 37  
(210) O-118508

(111) **206622**  
(220) 13.01.1997  
(151) 30.12.1997  
(540)



(730) **KEBEK s.r.o.**, Pražská 5382, Chomutov, 43301, CZ  
(740) KINDL & PARTNEŘI advokátní kancelář s.r.o., Doc. JUDr. Milan Kindl CSc., advokát, Blatenská 3218/83, Chomutov, 43001  
(510) (6) zámečnické výrobky, spojovací materiál např. šrouby, matice, podložky, klíny, těsnění kovová, vzduchotechnické potrubí a příruby, zavěšovací systémy pro vzduchotechniku; (11) klimatizace a vzduchotechnika zejména klimatizační jednotky, ventilátory, tlumiče hluku; (37) servisní činnost, instalace a opravy ústředního vytápění a větrání.  
(511) 6, 11, 37  
(210) O-118509

(111) **206623**  
(220) 13.01.1997  
(151) 30.12.1997  
(540)



(730) **KEBEK s.r.o.**, Pražská 5382, Chomutov, 43301, CZ  
(740) KINDL & PARTNEŘI advokátní kancelář s.r.o., Doc. JUDr. Milan Kindl CSc., advokát, Blatenská 3218/83, Chomutov, 43001  
(510) (6) zámečnické výrobky, spojovací materiál např. šrouby, matice, podložky, klíny, těsnění kovová, vzduchotechnické potrubí a příruby, zavěšovací systémy pro vzduchotechniku; (11) klimatizace a

vzduchotechnika zejména klimatizační jednotky, ventilátory, tlumiče hluku; (37) servisní činnost, instalace a opravy ústředního vytápění a větrání.

(511) 6, 11, 37  
(210) O-118510

(111) **207250**  
(220) 14.02.1997  
(151) 29.01.1998  
(540)



(730) **S.O.S. DIFAK s.r.o.**, Pod Kavalírkou 486/32, Praha 5 Košíře, 15000, CZ  
(510) (7) stroje a obráběcí stroje; (37) servis, střední a celkové opravy obráběcích strojů, dodávky a montáž řídicích a odměřovacích systémů pro obráběcí stroje, výměny zastaralých řídicích systémů, celkové opravy elektroinstalací obráběcích strojů včetně modernizace, montáže měřicích systémů, montáž, oprava, údržba vyhrazených elektrických zařízení; (42) revize elektrických zařízení.

(511) 7, 37, 42  
(210) O-119485

(111) **207876**  
(220) 18.02.1997  
(151) 25.02.1998  
(540)



(730) **BEDEA spol. s r.o.**, Vejvanovského 466, Kroměříž, 76701, CZ  
(740) Patentová a známková kancelář, Ing. Jaromír Příkryl, Včelín 1161, Hulín, 76824  
(510) (9) přístroje, zabezpečovací technika a elektronika pro zajištění ostrahy majetku, budov, objektů a osob, přístroje a nástroje navigační, přístroje a nástroje k přenášení rozkazů, přístroje a nástroje geodetické a elektrické, nezačleněné do jiných tříd, přístroje a nástroje pro bezdrátovou telegrafii, přístroje a nástroje signalizační, přístroje a nástroje určené ke kontrolním účelům, přístroje a nástroje pro účely učební, přístroje a nástroje pro záznam, přenos a reprodukci zvuku nebo obrazu; (39) silniční motorová doprava, zprostředkovatelská činnost v tomto oboru; (41) provozování veřejných tělovýchovných škol, pořádání kursů pro cvičitele, trenéry a rozhodčí, pořádání tělovýchovných kursů a činnost sportovních instruktorů, provozování výchovných a výcvikových kurzů pro psy a psovody, zprostředkovatelská činnost v tomto oboru; (42) zajišťování ostrahy majetku, objektů a osob, pátrání po osobách a majetku, služby soukromých detektivů, zprostředkovatelská činnost v tomto oboru.

(511) 9, 39, 41, 42  
(210) O-119564

(111) **208616**  
(220) 02.12.1996  
(151) 25.03.1998  
(540)

## ODPADY

(730) **Profi Press s.r.o.**, Jana Masaryka 2559/56b, Praha 2 - Vinohrady, 12000, CZ  
(740) UNIPATENT, Mgr. Jiří Macek, Sázavská 16, Praha 2 - Vinohrady, 12000  
(510) (9) nosiče textových, obrazových a zvukových dat a informací, zejména s nahranými záznamy, např. elektronický časopis; (16) tiskoviny a polygrafické výrobky, například knihy, časopisy, brožury a letáky.  
(511) 9, 16  
(210) O-117478

(111) **208716**  
(220) 21.01.1997  
(151) 25.03.1998  
(540)

## BASSETT'S

(730) **Cadbury UK Limited**, PO Box 12, Bournville Lane, Bournville, Birmingham, B30 2LU, GB  
(740) Čermák a spol., JUDr. Karel Čermák jr., Ph.D., LL.M., advokát, Elišky Peškové 15/735, Praha 5, 15000  
(510) (30) čokoláda, čokoládové bonbony a cukrovinky.  
(511) 30  
(210) O-118717

(111) **209120**  
(220) 16.01.1997  
(151) 28.04.1998  
(540)



(730) **Horák Radek Ing.**, Jožky Silného 2683/14, Kroměříž, 76701, CZ  
(740) Ing. Zdeněk Kučera, Dlouhá 207 (P.O.Box 92), Slušovice, 76315  
(510) (3) mýdla, parfumerie, kosmetické přípravky, vlasové vody, šampony, zubní pasty; (8) ruční holicí strojky, příbory, nože; (16) papírenské zboží, kancelářské potřeby, lepidla pro domácnost, tiskárenské výrobky; (21) kuchyňské nádobí, kbelíky, podnosy; (29) maso, ryby, drůbež, konzervované ovoce a zelenina, marmelády, džemy, mléko a mléčné výrobky, vejce, kompoty, oleje, rostlinné a živočišné tuky; (30) káva, čaj, kakao, cukr, rýže, kávové náhražky, med, sirup melasový, droždí pro kynutí, sůl, hořčice, ocet, omáčky (k ochucení), koření, led pro osvěžení; (31) čerstvé ovoce, zelenina, krmivo pro zvířata; (32) piva, minerální vody, šumivé nápoje a jiné nápoje nealkoholické, nápoje a ovocné šťávy, sirupy a jiné přípravky k zhotovování nápojů; (33) alkoholické nápoje; (34) tabák, potřeby pro kuřáky, zápalky; (35) propagační činnost, pomoc při řízení obchodní činnosti, obchodní administrativa, kancelářské práce.  
(511) 3, 8, 16, 21, 29, 30, 31, 32, 33, 34, 35  
(210) O-118592

(111) **209135**  
(220) 21.01.1997  
(151) 28.04.1998  
(540)

## SELVA

(730) **Zbyněk Bartončík**, K potoku 305/5, Kroměříž, 76701, CZ  
(740) Patentová a známková kancelář, Ing. Jaromír Příkryl, Včelín 1161, Hulín, 76824  
(510) (6) zámečnické výrobky; (9) přístroje a nástroje elektrické, přístroje a nástroje k vážení, měření, signalizování, pro účely kontrolní, registrační pokladny; (37) servisní, opravárenské a údržbářské služby pro elektrické přístroje a nástroje, pro přístroje a nástroje k vážení, měření, signalizování, pro účely kontrolní a registrační pokladny.

(511) 6, 9, 37  
(210) O-118706

(111) **209232**  
(220) 22.04.1997  
(151) 28.04.1998  
(540)

## REQUIP

(730) **SmithKline Beecham Limited**, 980 Great West Road, Brentford, Middlesex TW8 9GS, GB  
(740) **KOREJZOVÁ & SPOL.**, v.o.s., JUDr. Petra Korejzová, advokátka, Korunní 104/E, Praha 10, 10100  
(510) (5) farmaceutické a lékařské přípravky a substance.  
(511) 5  
(210) O-121466

(111) **209930**  
(220) 21.02.1997  
(151) 27.05.1998

## BOCHEMIE - CHEMIE S ČISTÝMI ÚMYSLY

(730) **BOCHEMIE a.s.**, Lidická 326, Bohumín - Nový Bohumín, 73581, CZ  
(740) **Rott, Růžička & Guttman Patentové, známkové a advokátní kanceláře**, JUDr. Vladimír Rott, Vinohradská 37, Praha 2, 12000  
(510) (1) chemické prostředky na bázi alkalických hydroxidů pro čištění a úpravu kovových povrchů před dalším zpracováním; (2) impregnační nátěry, mořidla, nátěry pro průmysl, řemesla a umění, ochranné výrobky proti korozi dřeva; (3) prostředky pro čištění, bělení, praní, mytí a odmašťování; (5) dezinfekční přípravky, fungicidní přípravky, herbicidy.  
(511) 1, 2, 3, 5  
(210) O-119691

(111) **209943**  
(220) 25.02.1997  
(151) 27.05.1998  
(540)



(730) **Solutia Inc.**, 575 Maryville Centre Drive, St.Louis, MO, US  
(740) **Společná advokátní kancelář Všetěčka a partneři**, JUDr. Švorčík Otakar, Hálkova 2, Praha 2, 12000  
(510) (12) automobilové zástěrky proti bahně a dešti.  
(511) 12  
(210) O-119804

(111) **210428**  
(220) 08.01.1997  
(151) 29.06.1998  
(540)

# FIMEX

(730) **Fimex, spol. s r.o.**, Do koutů 2073/1a, Praha 4 - Modřany, 14300, CZ  
(740) **MIRA - patentová a známková kancelář**, Blanka Fišerová, V Kapslovně 11, Praha 3, 13000  
(510) (1) emulgátory a konzervační prostředky pro potraviny, syntetické látky k zajištění údržnosti masa např. deriváty kyseliny mléčné (laktony), komplexy fosfátů, prostředky kutrovací (difosfáty); (7) stroje, zařízení, jejich části a příslušenství pro potravinářský průmysl, pro jateční techniku a technologii, pro zpracování masa, pro produkci masných uzenářských a trvanlivých masných výrobků, pro konzervářské technologické postupy, pro porcování, balení, transport, skladování masa, drůbeže, ryb a jejich výrobků, zejména omračovací pistole, porážecí linky, jateční, bourárenské a pŕilicí pily, stolní poloautomatické a automatické klipsovací stroje, štípačky nožin, kleště na rohy, lamače kostí, stahovačky kůže, odblaňovačky, zařízení pro hygienické uvolnění konečniku, pro odvíjení střev a jejich zpracování včetně opracování střečních kompletů, separátory a vazačky masa, kompletní linky na výrobu šunky, plně automatické navěšovací linky, míchačky, řezačky masa čerstvého i zmrazeného, stroje a/nebo automaty mycí, masírovací, nastřikovací, udící, filetovací, nářezové, brousící, ostřicí, krájecí, na mēlnění (kutry), sekací, kostkovací, plnicí, plnicí do sítěk a folií, balicí a etiketovací; (8) nože, nožirské zboží a veškeré ostatní ruční nástroje pro použití v potravinářství, pro jateční techniku a technologii včetně zpracování masa, drůbeže a ryb např. klipsy, očka; (9) váhy, vážicí zařízení a automaty, kompresory a jejich zařízení, přístroje na měření; (11) varné a chladicí komory, skříně, zařízení a stroje, výrobnyky ledu a šupinového ledu, autoklávy, klimatizační a zrací komory pro výrobu trvanlivých salámů, komorové udírny, vakuové komorové baličky; (18) střeva pro výrobky zpracované za studena i tepelně opracované výrobky z masa, drůbeže a ryb; (29) maso, ryby, zvěřina i drůbež a výrobky z nich, sojové proteinové koncentráty a texturované sojové proteinové koncentráty, masové a polévkové výtažky, neochucené a kořeněné oleje, marinády a pikantní omáčky, kasein jako přísada ve výživě, mléko, vejce, sýry a sýrové výrobky; (30) sůl, koření a speciální solící a koření směsi, přípravky k pročervení (směsi přírodních cukrů); (35) marketingové, manažerské služby v oblasti potravinářské výroby, jateční techniky a technologie, zpracování a produkce masa i jeho výrobků; (36) obstaravatelsví; (37) služby montážní, garanční, servisní a opravárenské.  
(511) 1, 7, 8, 9, 11, 18, 29, 30, 35, 36, 37  
(210) O-118419

(111) **210439**  
(220) 21.01.1997  
(151) 29.06.1998  
(540)

## LADNEA

(730) **Moravská rozhodčí společnost s.r.o.**, Pražská 670/80, Brno Bosonohy, 64200, CZ  
(740) **Ing. Jiří Dohnal**, Nedbalova 29, Brno, 62300  
(510) (1) chemické výrobky určené pro průmysl, vědy a fotografii, jakož i pro zemědělství, zahradnictví a lesnictví, umělé pryskyřice v surovém stavu, plastické hmoty v surovém stavu, hnojiva pro půdu, hasicí prostředky, prostředky pro kalení, letování a svařování kovů, chemické prostředky určené ke konzervování potravin, tříslicí materiály, průmyslová pojidla a lepidla; (2) barvy, nátěry, laky, ochranné prostředky proti korozi a proti deteriorizaci dřeva, barviva, mořidla, přírodní pryskyřice v surovém stavu, kovy listkové a práškové pro malíře, dekoratery a umělce; (3) přípravky pro bělení a jiné prostředky ku praní, přípravky pro čištění, leštění,

odmašťování a broušení, mýdla, parfumerie, vonné oleje, kosmetika, vlasové vody /lotions/, zubní pasty a prášky; (4) průmyslové oleje a tuky, mazadla, výrobky pro pohlcování, polévání prachu, prostředky pro svícení, svíčky, svíce, noční lampičky a knoty; (5) výrobky lékárnické, veterinářské a hygienické, diabetické přípravky pro léčebné účely, dietetické potraviny, potravinářské výrobky a nápoje pro děti, včetně batolat a pro nemocné, náplasti, materiál pro obvazy, materiály pro plombování zubů a na zubní otisky, dezinfekční přípravky, výrobky pro hubení škodlivých zvířat, fungicidy, herbicidy; (6) obecné kovy a jejich slitiny, kovové stavební materiály, kotvy, kovadliny, zvony, kovové stavební materiály přenosné, kovové materiály pro železnice, kabely a kovové dráty neelektrické, zámečnické a klempířské výrobky kovové, kovové trubky, roury a hadice, řetězy, s výjimkou hnacích řetězů pro vozidla, nedobytné pokladny a schránky, ocelové kuličky, podkovy, hřebíky a šrouby a ostatní spojovací materiál kovový, jiné kovové výrobky, které nejsou obsaženy v jiných třídách, rudy; (7) stroje s mechanickým pohonem, zejména elektrické stroje točivé a stroje pro domácnost, jejich součásti a příslušenství, včetně pro jízdní kola, jako například dynamy, obráběcí stroje, motory /s výjimkou motoru pro pozemní vozidla/, spojky, soukolí, hnací řemeny, maznice, zemědělské nářadí, líhne pro vejce; (8) nářadí a přístroje s ručním pohonem, nožičské výrobky, včetně nožičských výrobků z drahých kovů, a včetně břitev, elektrických holicích strojků a elektrických nůžek na nehty, vidličky a lžice, včetně z drahých kovů, zbraně sečné a bodné; (9) reprodukční elektrotechnika, její části, příslušenství a náhradní díly, přístroje a nástroje k vědeckým a laboratorním účelům, přístroje a nástroje navigační, měřicí, geodetické, pro bezdrátovou telegrafii, signalizační, kontrolní, dohlížecí, zabezpečovací a k přenášení rozkazů, přístroje fotografické, kinematografické, optické, promítací, zvětšovací, jejich příslušenství, doplňky a náhradní díly, přístroje a nástroje k vážení, záchranné a učební, přístroje a zařízení pro záznam, zesilování, reprodukci a přenos písma, zvuku a obrazu, videorekordéry, videokamery, zvukové a zvukové obrazové nosiče, kancelářská technika, zejména počítače, jejich periferní vybavení včetně diskové jednotky pro uchování programu, diskové paměti, jednotky pro vnitřní řízení a jednotky pro obvodové postupy, počítačové programy na magnetických nosičích a ostatní příslušenství počítačů, databanky, faxové přístroje, kopírovací technika, telefonní přístroje, včetně v kombinaci se záznamníky, elektronické kalkulačky apod., elektrická a elektronická zařízení a přístroje, včetně elektroinstalačního materiálu, elektromechanická zařízení pro domácnost určená k čištění, leštění, žehlení, vážení apod., přístroje pro úpravu vlasů i k čištění zubů a dutiny ústní, hasicí přístroje, prodejní nebo hrací automaty uváděné v činnosti vhozením mince, žetonu nebo vložením karty, polovodičové výrobky, monočlánky, alkalické články, akumulátory, ostatní výrobky slaboproudé elektrotechniky zařazené v této třídě speciální pouzdra pro zařízení, přístroje a nástroje, které jsou zařazené do této třídy, sluneční brýle a optické zboží včetně pouzder, obleky pro potápěče, dýchací přístroje, bezpečnostní a záchranné oděvy; (10) chirurgické přístroje, nástroje a zařízení lékařské, zubní a veterinářské, včetně speciálního nábytku pro tyto obory, údy, oči a zuby umělé, ortopedické potřeby, materiál na sešívání ran; (11) přístroje a zařízení pro osvětlení, topení, výrobu páry, pro vaření, přístroje a zařízení chladicí, pro sušení, ventilaci, distribuci vody a zařízení zdravotní; (12) vozidla pro leteckou, lodní a pozemní dopravu včetně jízdních kol, motory a hnací ústrojí pro jejich pohon, zejména poháněcí soukolí a hnací řemeny, doplňkové zařízení, příslušenství a náhradní díly pro leteckou, lodní a pozemní dopravu, včetně pro jízdní kola; (13) ohňostroje, včetně všech výrobků k pyrotechnickým účelům; (14) vzácné kovy a jejich slitiny a výrobky z těchto látek nebo posvěceného nebo pozlaceného kovu, pokud nejsou uvedeny v jiných třídách, klenoty, bižuterie, drahokamy, hodiny, a chronometrické přístroje a zařízení včetně speciálních pouzder; (15) hudební nástroje včetně mechanických klavírů a jejich příslušenství, hudební skříně /s výjimkou gramofonů a magnetofonů/, elektrické a elektronické hudební nástroje; (16) papír, lepenka, karton a výrobky z těchto materiálů, které nejsou zařazené do jiných tříd, tiskoviny, časopisy, periodika, knihy, zboží knihařské, fotografie, psací potřeby, lepidla pro papírenství nebo domácnost, materiál pro umělce, štětce, psací stroje a kancelářské potřeby s výjimkou nábytku, učební a školní potřeby a pomůcky s výjimkou nábytku, plastické obaly, hrací karty, písma pro tiskárny, štočky; (17) kaučuk, gutaperča, guma, asbest, slída a výrobky z těchto materiálů, pokud nejsou obsaženy v jiných třídách, plastické hmoty a polotovary z plastických hmot, jako například fólie, desky a tyče, těsnicí materiály, ucpávky a izolace tepelné, elektrické nebo zvukové, ohebné nekovové trubky a hadice; (18) kůže, imitace kůže, výrobky z těchto materiálů, pokud nejsou obsaženy v jiných třídách, surové kůže a kožešiny, kufry a cestovní brašny, deštníky, slunečníky a hole, biče,

postroje na koně a sedlářské výrobky; (19) stavební materiály nekovové, včetně polozpracovaného řeziva, například na trámy, prkna, dřevěné panely, překližky, panely betonové, cihly, tvárnice a dlaždice, střešní krytina, zejména střešní tašky, skleněné cihly, přírodní kámen, umělý kámen, cement, vápno, malta, sádra, šterk, kameninové a cementové roury, stavební materiál pro stavbu cest, asfalt, smůla, živice, neohébné trubky nekovové pro stavebnictví, přenosné konstrukce nekovové, přenosné domy, kamenné pomníky, krby, stavební sklo, skleněné kostky a dlaždice; (20) nábytek včetně kovového a kempingového nábytku, broušená skla a zrcadla, rámy, výrobky ze dřeva, korku, třtiny, vrbového proutě, rohoviny, kosti, slonoviny, z kostic, želvoviny, jantaru, perleti, mořské pěny, buničiny, pokud nejsou zahrnuty v jiných třídách, výrobky z náhražek těchto materiálů včetně výrobků z plastických hmot, pokud nejsou zařazené v jiných třídách, například zámečnické výrobky nekovové, domovní schránky ani kovové ani zděné, ložní potřeby, matrace, žiněnky, podhlavníky apod.; (21) drobné nářadí a přenosné nádoby k domácím a kuchyňským účelům, jako kuchyňské nádoby, vědra, plechové misky, misky z plastických nebo jiných hmot, stroje na mléti, sekání a lisování apod., hřebeny a houby mycí a toaletní potřeby, kartáče, kartáčnický materiál /s výjimkou štětců/, pomůcky k úklidu, čisticí látky, drátěnky, zboží skleněné včetně okenního skla, výrobky z porcelánu a kameniny, které nejsou zahrnuty v jiných třídách; (22) lana, provazy, sítky, stany, plachty, plachtoviny, pytle, pokud nejsou obsaženy v jiných třídách, vycpávkový materiál jako žíně, kapok, peří, mořská tráva, apod., textilní materiály ze surových vláken; (23) vlákna pro textilní účely; (24) tkaniny a textilní výrobky, které nejsou uvedeny v jiných třídách, pokrývky ložní, včetně pokrývek cestovních, ubrusy; (25) oděvy, obuv, kloboučnické zboží; (26) krajky, výšivky, stuhy a tkaničky, knoflíky, včetně stiskacích, háčky, poutka, zdrhovací uzávěry, špendlíky a jehly, umělé květiny, zboží leonské; (27) koberce, rohože, rohožky, lineolium a jiné podlahové krytiny, čalouny, včetně barevných papírových tapet, paravany, voskové plátno potahové; (28) hry, hračky, tělocvičné a sportovní potřeby, s výjimkou oděvu, sportovní potřeby, pokud nejsou zařazené do jiných tříd, například rybářské potřeby, nářadí pro zimní sport, nářadí pro sportovní hry, zboží plážové a koupací, ozdoby na vánoční stromky; (29) maso, ryby, včetně měkkýšů a korýšů, drůbež a zvířina, masové výtahy, konzervovaná, sušená a vařená zelenina a ovoce, želé, džemy a kompoty, vejce, mléko a jiné mlékařenské výrobky, včetně mléčných nápojů, jedlé oleje a tuky, konzervované potraviny, zelenina naložená v octě; (30) káva, čaj, kakao, cukr, rýže, tapioka, ságo, kávové náhražky, droždí na kynutí, sůl, hořčice, ocet, omáčky k ochucení, mouka a obilné výrobky určené k lidské výživě, například ovesné vločky apod., nápoje z kávy, kakaa nebo čokolády, chléb, sušary a sušenky, koláče, jemné pečivo a cukrovinky, zmrzlina, med, sirup melasový, prášky do pečiva, pepř, ocet, chuťové omáčky, led pro osvěžení; (31) výrobky zemědělské, zahradnické, lesní a zrní, pokud nejsou uvedeny v jiných třídách, živá zvířata, čerstvé ovoce a zelenina, osivo, rostliny, krmivo pro zvířata, slad; (32) pivo, lehká piva i ležáky, minerální vody, šumivé a jiné nealkoholické nápoje, sirupy a jiné přípravky k přípravě nápojů, ovocné šťávy a nápoje z ovocných šťáv; (33) vína, lihoviny, likéry; (34) tabák v surovém stavu, tabákové výrobky, potřeby pro kuřáky, zápalky; (35) inzertní, reklamní a propagační činnost, poskytování pomoci při provozu obchodu, včetně zprostředkování obchodních a souvisejících obchodně personálních záležitostí, kontrola, vedení, vypracování statistických přehledů, poradenství v oblasti organizace a ekonomiky podnikání, poradenské služby při výběru zaměstnání, organizování výstav a veletrhů k reklamním a obchodním účelům, provádění aukcí a dražeb, zastavárenské a uschovatelské služby, marketing, průzkum a analýzy trhů, aranžerství, pronájem kancelářských strojů a zařízení, distribuce zboží k reklamním účelům, rozmnožování dokumentů, obstaravatelská a zprostředkovatelská činnost v této oblasti; (37) stavebnictví, opravy, instalační služby, včetně montážní servisní a opravárenské činnosti v oblasti výpočetní, kancelářské a reprodukční techniky i v oboru vozidel a dále včetně v oblasti prodejních a hracích automatů; (39) doprava, přepravování a skladování, zejména osobní a nákladní silniční doprava, zprostředkování dopravy, organizování cest, odtahování vozidel, uskladňování zboží, nábytku, přeprava peněz a cenných papírů, přeprava nemocných a raněných, poskytování a zprostředkování cestovních služeb, zprostředkování dopravy, poskytování průvodcovských služeb, pořádání prohlídek obcí, leasing a pronájem letadel, motorových vozidel, lodí, pronájem garáží, parkovišť a skladů, balení zboží, doručování balíků; (40) zpracování a úprava materiálu, zhotovování oblečení, vycpávání a preparování zvířat, vazba tiskovin, zejména knih, zpracování kožešin a srsti a výroba z nich, příprava a zušlechťování kožešin a srsti, výroba tabákových výrobků, vyvolávání filmů a zpracování fotografií, zpracování dřeva, zmrazování ovoce, vydělávání, barvení, příprava, zpracování a

povrchové zušlechťování kůží, mlynářství, zpracování kovů a jejich povrchová úprava nebo eloxování, emailování, galvanizace, fosfátování, chromování, zinkování, zušlechťování a zpracování nebo apretace textilu, vystrojování, bělení, barvení, mercerace barvené příze; (41) činnost vyučovací, výchovná, vzdělávací a zábavní, včetně pořádání specializačních doškolovacích kurzů, symposií a konferencí, doprovodné výstavy, organizování výstav a veletrhů k výchovným a kulturním účelům například galerie, sportovní a kulturní aktivity, výuka cizích jazyků, výuka řidičů, sportovní výcvik, předškolní vzdělávání, provozování pracovně diskuzního a zájmového klubu, půjčování publikací, zejména knih, pořádání sportovních soutěží, pronájem hracích a prodejních automatů, pořádání módních přehlídek a zábavních soutěží, nakladatelská, vydavatelská, distribuční a půjčovní činnost spadající do této třídy; (42) projektová, konstrukční a inženýrská činnost v investiční výstavbě v oblasti stavebnictví, strojírenství a elektrotechniky, pro ekologická zařízení a stavby, včetně pro stavby montovatelných průmyslových, občanských a rodinných domů, a dále pro stavby, související s památkovou obnovou historických objektů, poradenské služby v této oblasti, zámečnické služby spadající do této třídy, hostinské, restaurační, hotelové a jiné služby pro hosty, včetně rezervace ubytování, služby cestovních kanceláří v oblasti ubytování, poradenské služby v této oblasti, provozování kempů, provozování bazénů, lázní a saun, osobní ostraha osob, stavebních nebo cenných objektů, služby v oblasti péče léčebné, hygienické a kosmetické, služby pečovatelské, domovy pro staré lidi, služby architektské, služby v oblasti chemie, služby ozdraven a sanatorií, služby kadeřnické, holičské a salonů krásy, inženýrské služby, překladatelské služby, zprostředkování sňatků a známostí, inženýrsko technická činnost v oblasti tvorby a poskytování software, technické poradenství a vypracování posudků, veterinární, zahradnické a zemědělské služby, pátrání po osobách, rešerše a průzkumy vědecké, průmyslové a průmyslové právní, zejména na stav ochranných práv, služby právní, pátrání v právních záležitostech, fotografování, chovatelství zvířat, pronájem a leasing zařízení pro zpracování dat, pronájem a leasing strojů spadající do této třídy, pronájem prodejních automatů, správa a zhodnocování autorských a původcovských práv, obchodování s průmyslovými právy, zkušebnictví zboží v souvisejících uvedených oborech, včetně výpočetní, kancelářské a reprodukční techniky.

(511) 1, 2, 3, 4, 5, 6, 7, 8, 9, 10, 11, 12, 13, 14, 15, 16, 17, 18, 19, 20, 21, 22, 23, 24, 25, 26, 27, 28, 29, 30, 31, 32, 33, 34, 35, 37, 39, 40, 41, 42  
(210) O-118695

(111) **210459**  
(220) 31.01.1997  
(151) 29.06.1998  
(540)

### DAYTON

(730) **Dayton Electric Manufacturing Company**, 5959 W. Howard St., Niles, IL, US  
(740) PATENTSERVIS Praha a.s., Na Podkovce 281/10, Praha 4, 14700  
(510) (7) elektrické motory a jejich části, kompresory a jejich příslušenství, vzduchové kompresory a jejich části, hydraulické jeřáby a zvedáky, součásti a příslušenství mechanického nářadí, generátory; (8) ruční nářadí; (11) ohřívače, vytápěcí a chladicí přístroje včetně klimatizačních zařízení, ohřívací zařízení, větráky, ventilátory.

(511) 7, 8, 11  
(210) O-119047

(111) **211064**  
(220) 20.01.1997  
(151) 27.07.1998  
(540)



(730) **BDK-GLASS, spol. s r.o.**, Ed. Karla 72, Smiřice, 50303, CZ  
(740) Ing. Marie Smrčková, patentový zástupce, Velflíkova 10, Praha 6, 16000  
(510) (11) dekorativní osvětlovací sklo, zejména stavované; (19) dekorativní stavební a tabulové sklo, zejména stavované, též vitráže a mozaiky pro stavby; (21) skleněné zboží všeho druhu, umělecko průmyslové zboží, dekorativní sklo stavované z barevných skel, jako talíře, lahve, sklenice, též drobné předměty na zavěšení včetně mozaiky, skleněné betlémy, zejména stavované a na pověšení; (28) skleněné dekorativní vánoční ozdoby, zejména stavované a na pověšení.

(511) 11, 19, 21, 28  
(210) O-118689

(111) **211166**  
(220) 20.03.1997  
(151) 27.07.1998  
(540)

### ROZONE

(730) **ROHM AND HAAS COMPANY**, 100 Independence Mall West, Philadelphia, 19106-2399, PA, US  
(740) Společná advokátní kancelář Všeťečka Zelený Švorčík Kalenský a partneři, JUDr. Otakar Švorčík, advokát, Hálkova 2, Praha 2, 12000  
(510) (1) protiplišňové prostředky, fungicidy, algicidy používané při výrobě nátěrových hmot, obkladových a stavebních materiálů jako jsou tužidla, těsnicí materiály, pojivě tmely, vyrovnávající tmely užívané pro vyplnění děr a trhlin povrchu.

(511) 1  
(210) O-120597

(111) **211369**  
(220) 19.06.1997  
(151) 27.07.1998  
(540)

### RESPONSE

(730) **Dow AgroSciences LLC**, 9330 Zionsville Road, Indianapolis, IN, US  
(740) Společná advokátní kancelář Všeťečka Zelený Švorčík Kalenský a partneři, JUDr. Otakar Švorčík, Hálkova 2, Praha 2, 12000  
(510) (5) insekticidy, fungicidy a herbicidy pro užití v zemědělství, lesnictví, zahradnictví a pro turfové, dekorativní, domácí průmyslové aplikace.

(511) 5  
(210) O-123305

(111) **212095**  
(220) 02.07.1997  
(151) 25.08.1998  
(540)



(730) **PepsiCo, Inc.**, 700 Anderson Hill Road, Purchase, 10577, NY, US  
(740) Společná advokátní kancelář Všečeka a partneři, Dr. Otakar Švorčík, Hálkova 2, Praha 2, 12000  
(510) (25) oděvy, obuv, kloboučnické zboží; (30) káva, čaj, kakao, cukr, rýže, tapioka, ságo, kávové náhražky, mouka a výrobky z obilovin, chléb, pečivo a cukrovinky, zmrzlina, med, sirup, droždí, pečicí prášek, sůl, ocet, hořčice, omáčky /k ochucení/, koření, led pro osvěžení; (32) minerální vody, šumivé a jiné nealkoholické nápoje, ovocné šťávy a nápoje z ovocných šťáv, sirupy a jiné přípravky k přípravě nápojů.  
(511) 25, 30, 32  
(210) O-123639

(111) **212154**  
(220) 13.08.1997  
(151) 25.08.1998  
(540)

### MOUNTAIN DEW

(730) **PepsiCo, Inc.**, 700 Anderson Hill Road, Purchase, 10577, NY, US  
(740) Společná advokátní kancelář Všečeka a partneři, JUDr. Švorčík Otakar, Hálkova 2, Praha 2, 12000  
(510) (32) minerálky, sodovky a jiné nealkoholické nápoje, ovocné nápoje a džusy, sirupy a jiné přípravky ke zhotovování nápojů.  
(511) 32  
(210) O-124633

(111) **212629**  
(220) 07.04.1997  
(151) 28.09.1998  
(540)



(730) **Minerals Technologies Inc.**, 405 Lexington Avenue, New York, NY, US  
(740) KOREJZOVÁ & SPOL., v.o.s., JUDr. Petra Korejzová, advokátka, Korunní 104/E, Praha 10, 10100  
(510) (1) chemikálie a chemické přípravky k použití v průmyslu oceli, skla a cementu, chemikálie a chemické přípravky k použití ve stavebním průmyslu, chemikálie a chemické přípravky k použití při výrobě nátěrových hmot a povlaků, chemikálie a chemické přípravky k použití při

výrobě technických keramických baterií; (19) stavební materiály nekovové, nekovové ohebné potrubí pro stavby, asfalt a bitumen, nekovové transportovatelné stavby, monumenty, ne z kovu.

(511) 1, 19  
(210) O-121003

(111) **212828**  
(220) 04.07.1997  
(151) 28.09.1998  
(540)



(730) **MARY KAY INC.**, Dallas Parkway, Dallas, TX, US  
(740) KOREJZOVÁ & SPOL., v.o.s., JUDr. Petra Korejzová, advokátka, Korunní 104/E, Praha 10, 10100  
(510) (3) toaletní potřeby, zejména voňavkářské výrobky, kolínské vody, koupelové oleje a pleťové vody.  
(511) 3  
(210) O-123698

(111) **213227**  
(220) 19.02.1997  
(151) 29.10.1998  
(540)



(730) **Mladá fronta a.s.**, Mezi Vodami 1952/9, Praha 4 - Modřany, 14300, CZ  
(510) (16) papír a výrobky z papíru, lepenka, kartonážní výrobky, tiskoviny, časopisy, periodika a knihy, knihářské výrobky, fotografie, papírenské zboží, lepidla /kancelářská a pro domácnost/, potřeby pro umělce, štětce, psací stroje a kancelářské potřeby /kromě nábytku/, učební pomůcky a školní potřeby a pomůcky /kromě přístrojů/, hrací karty, tiskařské štočky, obalové materiály z plastických hmot; (18) kůže a imitace kůže, pouzdra, obaly na knihy apod. reklamní předměty, surové kůže, kufrы a cestovní brašny, deštníky, slunečníky a hole; (35) inzertní a reklamní činnost, poskytování pomoci při provozování obchodu.  
(511) 16, 18, 35  
(210) O-119594

(111) **213228**  
(220) 19.02.1997  
(151) 29.10.1998  
(540)

### MEDIA TARIF

(730) **Mladá fronta a.s.**, Mezi Vodami 1952/9, Praha 4 - Modřany, 14300, CZ  
(510) (16) papír a výrobky z papíru, lepenka, kartonážní výrobky, tiskoviny, časopisy, periodika a knihy, knihařské výrobky, fotografie, papírenské zboží, lepidla /kancelářská a pro domácnost/, potřeby pro umělce, štetce, psací stroje a kancelářské potřeby /kromě nábytku/, učební pomůcky a školní potřeby a pomůcky /kromě přístrojů/, hrací karty, tiskařské štočky, obalové materiály z plastických hmot; (18) kůže a imitace kůže, pouzdra, obaly na knihy apod. reklamní předměty, surové kůže, kufry a cestovní brašny, deštníky, slunečníky a hole; (35) inzertní a reklamní činnost, poskytování pomoci při provozování obchodu.  
(511) 16, 18, 35  
(210) O-119595

(111) **213284**  
(220) 07.05.1997  
(151) 29.10.1998  
(540)

### AIRZATE

(730) **SmithKline Beecham Limited**, 980 Great West Road, Brentford, Middlesex TW8 9GS, GB  
(740) **KOREJZOVÁ & SPOL.**, v.o.s., JUDr. Petra Korejzová, advokátka, Korunní 104/E, Praha 10, 10100  
(510) (5) farmaceutické a lékařské přípravky a substance.  
(511) 5  
(210) O-121960

(111) **213285**  
(220) 07.05.1997  
(151) 29.10.1998  
(540)

### VENRAD

(730) **SmithKline Beecham Limited**, 980 Great West Road, Brentford, Middlesex TW8 9GS, GB  
(740) **KOREJZOVÁ & SPOL.**, v.o.s., JUDr. Petra Korejzová, advokátka, Korunní 104/E, Praha 10, 10100  
(510) (5) farmaceutické a lékařské přípravky a substance.  
(511) 5  
(210) O-121961

(111) **213286**  
(220) 07.05.1997  
(151) 29.10.1998  
(540)

### ZELBASE

(730) **SmithKline Beecham Limited**, 980 Great West Road, Brentford, Middlesex TW8 9GS, GB  
(740) **KOREJZOVÁ & SPOL.**, v.o.s., JUDr. Petra Korejzová, advokátka, Korunní 104/E, Praha 10, 10100  
(510) (5) farmaceutické a lékařské přípravky a substance.  
(511) 5  
(210) O-121962

(111) **213287**  
(220) 07.05.1997  
(151) 29.10.1998  
(540)

### ZELVADE

(730) **SmithKline Beecham Limited**, 980 Great West Road, Brentford, Middlesex TW8 9GS, GB  
(740) **KOREJZOVÁ & SPOL.**, v.o.s., JUDr. Petra Korejzová, advokátka, Korunní 104/E, Praha 10, 10100  
(510) (5) farmaceutické a lékařské přípravky a substance.  
(511) 5  
(210) O-121963

(111) **213644**  
(220) 12.02.1997  
(151) 29.10.1998  
(540)



(730) **CET 21 spol. s r.o.**, Kříženeckého nám. 1078/5, Praha 5, 15200, CZ  
(740) Dana Lukajová, patentový zástupce, Voršilská 10, Praha 1, 11000  
(510) (38) televizní vysílání, televizní vysílání pořadů, televizní vysílání zábavných, výchovných i sportovních pořadů, televizní vysílání diskusních pořadů, televizní vysílání soutěží, her a loterií.  
(511) 38  
(210) O-127772

(111) **213866**  
(220) 24.01.1997  
(151) 23.11.1998  
(540)

### GRAINGER

(730) **W.W. Grainger, Inc.**, 100 Grainger Parkway, Lake Forest, IL, US  
(740) **PATENTSERVIS Praha a.s.**, Na Podkovce 281/10, Praha 4, 14700  
(510) (9) počítačový software, kompaktní disky a manuály jako jednotka obsahující současně katalog a příbuzný produkt, počítačové programy, počítačový software, firmware a hardware, magnetické pásky, štítky a disky, počítače a přístroje zpracovávající data, magneticky zaznamenávající media, díly a výstroj ke všemu výše uvedenému zboží; (16) manuály a katalogy k počítačovému softwaru; (35) zajištění zprostředkování služeb na poli průmyslových, obchodních a správcovských zásob a vybavení; (38) poskytování informací na poli průmyslových, obchodních a správcovských zásob a vybavení, zajišťování přístupu prostřednictvím elektronických prostředků ke katalogovým a jiným informacím na poli průmyslových, obchodních a správcovských zásob a vybavení a poskytování informací spojených s jejich využitím; (39) zásobovací služby v oblasti zpřístupnění na poli průmyslových, obchodních a správcovských zásob a vybavení; (42) elektronické udržování inventáře zákazníků.  
(511) 9, 16, 35, 38, 39, 42  
(210) O-118796

(111) **214053**  
(220) 18.08.1997  
(151) 23.11.1998  
(540)

### MUSTANG

(730) **Dow AgroSciences LLC, společnost podle zákonů státu Delaware**, 9330 Zionsville Road, Indianapolis, IN, US  
(740) Společná advokátní kancelář Vsetečka Zelený Švorčík Kalenský a partneři, JUDr. Otakar Švorčík, Hálkova 2, Praha 2, 12000  
(510) (5) přípravky na hubení hmyzu, fungicidy, herbicidy.  
(511) 5  
(210) O-124743

(111) **214207**  
(220) 12.02.1997  
(151) 23.11.1998  
(540)



(730) **CET 21 spol. s r.o.**, Kříženeckého nám. 1078/5, Praha 5, 15200, CZ  
(740) Dana Lukajová, patentový zástupce, Voršilská 10, Praha 1, 11000  
(510) (38) televizní vysílání, televizní vysílání pořadů, televizní vysílání zábavných, výchovných i sportovních pořadů, televizní vysílání diskusních pořadů, televizní vysílání soutěží, her a loterií.  
(511) 38  
(210) O-127773

(111) **214499**  
(220) 11.06.1997  
(151) 28.12.1998  
(540)

### JAR JAR BINKS

(730) **Lucasfilm Entertainment Company Ltd. LLC**, One Letterman Drive, Bldg. B, San Francisco 94129, CA, US  
(740) Čermák a spol., JUDr. Karel Čermák, Elišky Peškové 15/735, Praha 5, 15000  
(510) (28) hračky, hry a předměty na hraní, sportovní zboží, elektronické hry a hry na videu v rozsahu tř. 28, videohry na vhození mince v rozsahu tř. 28, soupravy na hraní (stavebnice), skládačky z rozstříhaných nebo rozřezaných částí (puzzle), pohyblivé se figurky na hraní a příslušenství, miniaturní vozidla, plyšové hračky, panenky, kolečkové brusle, brusle, kolečkové brusle in-line, maskární kostýmy a masky v rozsahu tř. 28, ozdoby na vánoční stromek; (41) vyjížďky koňmo v zábavních parcích.  
(511) 28, 41  
(210) O-123030

(111) **214500**  
(220) 11.06.1997  
(151) 28.12.1998  
(540)

### QUI-GON JINN

(730) **Lucasfilm Entertainment Company Ltd. LLC**, One Letterman Drive, Bldg. B, San Francisco 94129, CA, US  
(740) Čermák a spol., JUDr. Karel Čermák, Elišky Peškové 15/735, Praha 5, 15000  
(510) (28) hračky, hry a předměty na hraní, sportovní zboží, elektronické hry a hry na videu v rozsahu tř. 28, videohry na vhození mince v rozsahu tř. 28, soupravy na hraní (stavebnice), skládačky z rozstříhaných nebo rozřezaných částí (puzzle), pohyblivé se figurky na hraní a příslušenství, miniaturní vozidla, plyšové hračky, panenky, kolečkové brusle, brusle, kolečkové brusle in-line, maskární kostýmy a masky v rozsahu tř. 28, ozdoby na vánoční stromek; (41) vyjížďky koňmo v zábavních parcích.  
(511) 28, 41  
(210) O-123031

(111) **214501**  
(220) 11.06.1997  
(151) 28.12.1998  
(540)

### STAR WARS

(730) **Lucasfilm Entertainment Company Ltd. LLC**, One Letterman Drive, Bldg. B, San Francisco 94129, CA, US  
(740) Čermák a spol., JUDr. Karel Čermák, Elišky Peškové 15/735, Praha 5, 15000  
(510) (9) počítače, počítačový software a dokumentace poskytovaná jako jednotka, interakční zábavní software, software pro počítačové hry, zařízení ke hrám na počítači a na videu, elektronické hry v rozsahu třídy 9, telefony, radiotelefony, rádia, nahrané audio-videové pásy, laserové disky, DVD disky, video disky, gramofonové nahrávky, kompaktní disky, CD ROM disky, elektronické kalkulačky, baterie, sluneční brýle, nosná pouzdra pro přenosné elektronické přístroje, sluchátka, přehrávače audio kazet a záznamová zařízení, přehrávače kompaktních disků, přístroje na přehrávání DVD disků, magnety, modemy, podložky pro myši, dálkové ovládací přístroje; (16) veškeré papírové výrobky a tiskoviny, knihy, ilustrované časopisy a jiné publikace, plakáty, kreslené příběhy (komiksy), vybarvovací sešity, obchodní knihy, diáře, adresáře, sběratelské karty, uzávěry na lahve s mlékem, ex libris, knižní záložky, držátka na šekové knížky a pouzdra pro šekové knížky, osobní plánovací a organizační pomůcky (neelektronické), kalendáře, veškeré potřeby pro školu a kancelář, zejména gemy na vymazávání, pravítka, tužky, pera, papírové podložky a podložky na psací stoly, materiál pro umělce, tištěné papírové vzory (stříhy), stírací obtisky, papírové desky na spisy, skicáře, obalový materiál na dárky, jmenovky k dárkům, dárkové tašky, dárkové krabice, dopisní papír, pozdravné a blahopřejné listky, papírové výrobky pro účely společenských setkání (párty), ozdoby pro účely společenských setkání, pohledy, ozdoby pro balíčky, papírové nálepky, korkové vývěšní tabule, tabule pro psaní křídou, tabule pro zaznamenávání vzkazů, fotoalba, výstřižková alba, alba na známky, telefonní karty, hrací karty, umělecké reprodukce, litografie, hologramy, přežehlitelné jmenovky, kalendáře, lepenkové postavy, písanky, nalepitelná tetování; (18) cestovní zavazadla, batohy, tlumoky, visačky k zavazadlům, deštníky, školní brašny, ledvinky a ostatní kožené výrobky; (21) veškeré výrobky pro domácnost zejména džbánky, podnosy, misky, nádoby na uchovávání teplého jídla a izolované lahve, sklenice a šálky, papírové pohárky na jedno použití, veškeré kuchyňské nádoby a nádoby, hřebeny, kartáče, zrcadla, kartáčky na zuby, kadeřnické doplňky, zdobené kovové nádoby a tácy, stolní lahve, džbány, lidské postavičky, figuríny a sošky z terakoty, kameniny, skla, porcelánu, křišťálu nebo kaolinu, koše na papírový odpad; (24) veškeré textilní zboží, ručníky, plážové ručníky, závěsy, okenní rolety, plážové matrace, ubrusy a stolní prádlo, dveřní rohožky, přehozy na nábytek, čalounické tkaniny, záclony, kapesníky, ložní prádlo a peřiny včetně prostěradel, polštářů, vatovaných příkrývek, příkrývek, dek, ozdobné pokrývky na polštáře, zíněnkové vycpávky a drilich; (25) veškeré oblečení pro muže, ženy a děti včetně spodního prádla, oblečení do deště, noční prádlo, trikotové zboží, boty, obuv, řemeny, šle, klobouky, čepice, pokrývky hlavy, maskární kostýmy a masky, maskární herecké převleky; (28) hračky, hry a předměty na hraní, sportovní zboží, elektronické hry a hry na videu v rozsahu tř. 28, videohry na vhození mince v rozsahu tř. 28, soupravy na hraní (stavebnice), skládačky z rozstříhaných nebo rozřezaných částí (puzzle), pohyblivé se figurky na hraní a příslušenství, miniaturní vozidla, plyšové hračky, panenky, kolečkové brusle, brusle, kolečkové brusle in-line, maskární kostýmy a masky v rozsahu tř. 28; (30) čajové pečivo, kreky, cukrovinky, čokoláda, kandované ovoce, kandované ořechy, zmrzlina, mražené cukrářské výrobky, mražené jogurty, zmražená pěna, pudinky, koláče, cukrářské pečivo, vločky, žvýkačky, káva, čaj, kakao, kávové náhražky, med, omáčky; (41) vyjížďky koňmo v zábavních parcích, zábavné služby formou audiovizuálních programů, programů na kabelové televizi, televizních a rozhlasových programů, výroba a distribuce filmů, televizních programů, filmových seriálů a jiných audiovizuálních děl, opatřování audiovizuální zábavy pomocí elektronické sítě nebo pomocí jiných on-line prostředků, umožňování přístupu ke zprávám a informačním programům pomocí elektronické sítě nebo jiných on-line prostředků (prostředků přímého dostupu), umožňování přístupu k interaktivním počítačovým hrám pomocí elektronické sítě nebo jinými prostředky přímého dostupu, elektronické informační služby BBS, služby v zábavních nebo tématicky uspořádaných parcích, služby pro kluby fanoušků; (42) služby ve formě elektronických nebo on-line příkazů k prodeji, licencování nebo jinému rozdělování (distribučování) výrobků a služeb, maloobchodní služby, nákupní služby využívající elektronických sítí nebo jiných on-line prostředků (prostředků přímého dostupu), veškeré jiné on-line služby v rozsahu spadajícím do tř.42.



(511) 9, 16, 18, 21, 24, 25, 28, 30, 41, 42  
(210) O-123032

(111) **214502**  
(220) 11.06.1997  
(151) 28.12.1998  
(540)

### OBI-WAN KENOBI

(730) **Lucasfilm Entertainment Company Ltd. LLC**, One Letterman Drive, Bldg. B, San Francisco 94129, CA, US  
(740) Čermák a spol., JUDr. Karel Čermák, Elišky Peškové 15/735, Praha 5, 15000  
(510) (28) hračky, hry a předměty na hraní, sportovní zboží, elektronické hry a hry na videu v rozsahu tř. 28, videohry na vhození mince v rozsahu tř. 28, soupravy na hraní (stavebnice), skládačky z rozstříhaných nebo rozřezaných částí (puzzle), pohyblivé se figurky na hraní a příslušenství, miniaturní vozidla, plyšové hračky, panenky, kolečkové brusle, brusle, kolečkové brusle in-line, maskární kostýmy a masky v rozsahu tř. 28, ozdoby na vánoční stromek; (41) vyjížďky koňmo v zábavních parcích.  
(511) 28, 41  
(210) O-123033

(111) **214504**  
(220) 11.06.1997  
(151) 28.12.1998  
(540)

### ANAKIN SKYWALKER

(730) **Lucasfilm Entertainment Company Ltd. LLC**, One Letterman Drive, Bldg. B, San Francisco 94129, CA, US  
(740) Čermák a spol., JUDr. Karel Čermák, Elišky Peškové 15/735, Praha 5, 15000  
(510) (28) hračky, hry a předměty na hraní, sportovní zboží, elektronické hry a hry na videu v rozsahu tř. 28, videohry na vhození mince v rozsahu tř. 28, soupravy na hraní (stavebnice), skládačky z rozstříhaných nebo rozřezaných částí (puzzle), pohyblivé se figurky na hraní a příslušenství, miniaturní vozidla, plyšové hračky, panenky, kolečkové brusle, brusle, kolečkové brusle in-line, maskární kostýmy a masky v rozsahu tř. 28, ozdoby na vánoční stromek; (41) vyjížďky koňmo v zábavních parcích.  
(511) 28, 41  
(210) O-123035

(111) **214680**  
(220) 06.11.1997  
(151) 28.12.1998  
(540)



(730) **CET 21 spol.s r.o.**, Kříženeckého nám. 1078/5, Praha 5, 15200, CZ  
(740) Dana Lukajová, patentový zástupce, Voršilská 10, Praha 1, 11000  
(510) (9) aparáty a přístroje vědecké, geodetické, elektrické, elektronické, fotografické, filmové, optické, přístroje pro vážení, měření, signalizaci, kontrolu, záchranu a přístroje učební, aparáty pro záznam, převod, reprodukci zvuku nebo obrazu, magnetické suporty zvukových záznamů, gramofonové desky, automatické distributory a mechanismy na mince, zapisovací pokladny, kalkulační stroje, přístroje pro zpracování informací a počítače včetně jejich jednotlivých součástí a náhradních dílů spadajících do této třídy, nosiče záznamů nahrané i nenahrané, televizní i audiovizuální programy, audioprogramy, videokazety nahrané i nenahrané, audiokazety nahrané i nenahrané, audiovizuální díla, hudební díla, CD disky, programové vybavení pro počítače, software, databáze,

databázové produkty, informace a záznamy obecně i v elektronické podobě, informace a záznamy na jakémkoliv nosiči s výjimkou nosičů papírových ze třídy 16, počítačové hry, pohledy ilustrované se zvukovou nahrávkou, hlavolamy, hrací skříně uváděné v činnost vhozením mince, reklamní přístroje na střídavé obrazy, reklama světelná, reklamní světelné přístroje; (16) papír, lepenka a výrobky z těchto materiálů zatříděné v této třídě, zejména výrobky z papíru, plakáty, fotografie, papír na balení doutníků a cigaret, pohlednice, gratulace, dopisní papíry, obálky, kalendáře, zejména nástěnné a stolní, samolepky, obtisky, pexesa, hrací karty, puzzle, poznámkové bloky, desky na spisy, pořadače, omalovánky, activity books, balící papír, papírové hračky, školní sešity, skicáky, tužky, pastelky, tuhy, gummy, ořezávatka, ořezávatka strojky, penály, papírové tašky, školní tašky, umělohmotné tašky, papírové kapesníky, hlavolamy, obaly všeho druhu papírové, těžítka, tiskoviny, časopisy, periodika, knihy, databázové produkty v papírové formě, tiskárenské výrobky, písma pro tiskárny, losy, štočky, potřeby pro knižní vazby, lepidla pro papírenství nebo domácnost, materiál pro umělce, štětce, psací stroje a kancelářské potřeby, učební pomůcky, plastické nebo papírové obaly obecně, listy, pytlíky a sáčky pro obalovou techniku, umělecké nebo ozdobné předměty z papíru nebo plastických hmot, obalové materiály z plastických hmot, umělohmotné tašky; (35) reklamní, inzertní a propagační činnost, reklamní, inzertní a propagační činnost prostřednictvím jakéhokoliv média, prostřednictvím telefonní sítě nebo datové sítě nebo informační sítě, činnost reklamní agentury, zprostředkování v obchodních vztazích, zprostředkovatelská činnost v oblasti investic, obchodu a průmyslu, merchandising; (38) výměna zpráv s výjimkou televizního vysílání, šíření a výměna informací a zpráv s výjimkou televizního vysílání, získávání zpráv a informací, organizační a technické zabezpečování televizního vysílání, komunikace s výjimkou televizního vysílání, poradenská činnost v oblasti sdělovacích prostředků; (41) nakladatelství a vydavatelství, nahrávání nosičů zvukových nebo obrazově zvukových, půjčování nahraných zvukových a zvukově obrazových záznamů, půjčování nahraných zvukových a zvukově obrazových záznamů, výroba, tvorba a šíření audiovizuálních děl, TV produkce, filmová produkce, tvorba programů, tvorba a výroba televizních a audiovizuálních programů, agenturní činnost v oblasti kultury, zprostředkování v oblasti kultury, výchovy, zábavy a sportu, výchovná, vzdělávací a zábavní činnost, organizace, provozování a provádění her a soutěží i veřejných.

(511) 9, 16, 35, 38, 41  
(210) O-126959

(111) **214922**  
(220) 21.02.1997  
(151) 25.01.1999  
(540)

### KRISTALON

(730) **Yara Nederland B.V.**, Industrieweg 10, 4541 HJ Sluiskil, NL  
(740) Společná advokátní kancelář Všetěčka Zelený Švorčík Kalenský a partneři, JUDr. Michal Havlík, Hálkova 2, Praha 2, 12000  
(510) (1) chemické výrobky pro zemědělství a zahradnictví, půdní hnojiva, umělá průmyslová hnojiva, přípravky pro regulaci růstu rostlin.  
(511) 1  
(210) O-119704

(111) **214971**  
(220) 25.04.1997  
(151) 25.01.1999  
(540)

### BABETA

(730) **UNITED BAKERIES a.s.**, Pekařská 1/598, Praha 5, 15500, CZ  
(510) (30) výrobky pekárenské včetně jemného a trvanlivého pečiva, cukrářské, těstářenské a mlynářské výrobky.  
(511) 30  
(210) O-121582

(111) **214972**  
(220) 25.04.1997  
(151) 25.01.1999  
(540)

### SANDORA

(730) **UNITED BAKERIES a.s.**, Pekařská 1/598, Praha 5, 15500, CZ  
(510) (30) výrobky pekárenské včetně jemného a trvanlivého pečiva, cukrářské, těstářenské a mlynářské výrobky.

(511) 30  
(210) O-121583

(111) **214973**  
(220) 25.04.1997  
(151) 25.01.1999  
(540)

**ŠÍRAVAN**

(730) **UNITED BAKERIES a.s.**, Pekařská 1/598, Praha 5, 15500, CZ  
(510) (30) výrobky pekárenské včetně jemného a trvanlivého pečiva, cukrářské, těstářenské a mlynářské výrobky.  
(511) 30  
(210) O-121586

(111) **215403**  
(220) 31.07.1996  
(151) 22.02.1999  
(540)



(730) **SEDOS, s.r.o.**, Krakovany 190, Krakovany, 92201, SK  
(740) Ing. Jaroslav Novotný, Římská 45, Praha 2, 12000  
(510) (7) zemědělské stroje a zařízení; (8) průmyslové, spotřební železářské zboží - nářadí všeho druhu; (31) obiloviny, okopaniny, luskoviny, jeteloviny, trávy, zelenina a květiny; (39) balení osiv, sadby, polních plodin, zemědělských produktů, průmyslových, spotřebních a železářských výrobků; (42) konzultační, poradenská a zprostředkovatelská činnost v předmětu činnosti, udržovací šlechtění obilovin, okopanin, luskovin, jetelovin, trav, zeleniny a květin, zpracování a úprava osiv, sadby a polních plodin.  
(511) 7, 8, 31, 39, 42  
(210) O-113498

(111) **215574**  
(220) 16.06.1997  
(151) 22.02.1999  
(540)



(730) **CAFE EXPRES s.r.o.**, Chodovská 3/228, Praha 4, 14100, CZ  
(740) JUDr. Miroslav Kupka, Levého 1532, Rakovník, 26901  
(510) (3) šampony, laky na vlasy, parfémy, mýdla; (9) baterie; (16) psací potřeby, pohlednice, mapy, noviny, časopisy; (28) hry a hračky; (29) olej, vejce, chipsy, polévky, salámy, párky, uzeniny, masové konzervy, paštiky, pomazánky, ryby, sterilovaná zelenina a houby, kompoty, mražené ovoce a zelenina, mléko a mlékařenské výrobky včetně mléčných nápojů; (30) pečivo, dezerty, rýže, luštěniny, práškové výrobky jako např. palačinky, kaše, knedlíky, těstoviny, pečivo trvanlivé, sušenky, creckery, cukr, cukrovinky, čokoláda, bonboniery, žvýkačky, káva, čaj, koření, droždí, kečup, hořčice, ocet, výrobky racionální výživy zejména chléb, lupínky, obilné kaše, křupky, tyčinky, burizony; (31) zelenina čerstvá, ovoce; (32) nealkoholické nápoje; (33) alkoholické nápoje; (34) cigarety; (35)

zprostředkovatelské služby v oblasti obchodu; (42) restaurační a pohostinské služby, stánky rychlého občerstvení.  
(511) 3, 9, 16, 28, 29, 30, 31, 32, 33, 34, 35, 42  
(210) O-123143

(111) **215757**  
(220) 15.12.1997  
(151) 22.02.1999  
(540)



(730) **GlaxoSmithKline Biologicals S.A.**, Rue de l'Institut 89, Rixensart, BE  
(740) KOREJZOVÁ & SPOL., v.o.s., JUDr. Petra Korejzová, Korunní 810/104 E, Praha 10, 10100  
(510) (5) farmaceutické a léčivé přípravky a substance pro lidské použití, vakcíny; (42) služby, týkající se vakcinací a péče o zdraví.  
(511) 5, 42  
(210) O-128424

(111) **215783**  
(220) 22.12.1997  
(151) 22.02.1999  
(540)

**ADOZ spol. s r.o.**

(730) **ADOZ spol. s r.o.**, Křížíkova 1424, Benešov, 25601, CZ  
(510) (2) barvy, nátěry, laky; (35) propagační činnost, reklama; (37) stavebnictví.  
(511) 2, 35, 37  
(210) O-128682

(111) **216164**  
(220) 26.05.1997  
(151) 29.03.1999  
(540)



(730) **INPRO Čáslav s.r.o.**, Jenikovská 1815, Čáslav, 28601, CZ  
(740) Müller Václav, patentový zástupce, Filipova 2016, Praha 4, 14800  
(510) (6) odlitky kovové, litinové, jako strojní dílce, pro stavební účely a pod., obrobky, výkovky, výlisky; (9) světelné reklamní nosiče, reklamní světelné přístroje a mechanismy, jejich součásti a příslušenství spadající do této třídy; (12) pozemní vozidla všeho druhu, jejich součásti a příslušenství spadající do této třídy; (35) činnost reklamní a inzertní, distribuce zboží k reklamním účelům, aranžérství, reklamní tabule; (36) pronájem, finanční pronájem a služby související s pronájemem a finančním pronájemem; (37) zámečnictví jako instalační a opravárenská služba, spojená s instalací zámečnických výrobků, klempířství, instalace a montáž reklamních nosičů včetně osvětlovacích zařízení; (42) zámečnictví-zhotovování klíčů.  
(511) 6, 9, 12, 35, 36, 37, 42  
(210) O-122505

(111) **216417**  
(220) 06.11.1997  
(151) 29.03.1999  
(540)



(730) **CET 21 spol.s r.o.**, Křiženeckého nám. 1078/5, Praha 5, 15200, CZ  
(740) Dana Lukajová, patentový zástupce, Voršilská 10, Praha 1, 11000  
(510) (38) televizní vysílání programů.  
(511) 38  
(210) O-126966

(111) **216445**  
(220) 18.11.1997  
(151) 29.03.1999  
(540)



(730) **CET 21 spol.s r.o.**, Křiženeckého nám. 1078/5, Praha 5, 15200, CZ  
(740) Dana Lukajová, patentový zástupce, Voršilská 10, Praha 1, 11000  
(510) (6) obecné kovy a jejich slitiny a jednoduché výrobky z těchto kovů či slitin, skříňky na klenoty, dózy se smaltem, těžítka, nedožitné pokladny a schránky, přívěšky na klíče s různým druhem úpravy povrchu, klíče, zámečnické výrobky, řetězy, kotvy, kovačiny, zvony, zvonky, hřebíky, šrouby, umělecké nebo ozdobné předměty, výrobky z kovu nikoli z drahých kovů; (11) přístroje pro osvětlení, topení, pro vaření, přístroje chladící, pro sušení, ventilaci, distribuci vody a zdravotní zařízení, osvětlovací lampy stolní, stropní, nástěnné, zahradní, přímotopná zařízení, kotle, chladničky, mrazničky, boxy, zařízení pro klimatizaci, ohřívadla, ohřívací láhve, elektrická i neelektrická ohřívadla, polštáře i pokrývky elektricky vyhřívané, elektrické hnce, elektrické varné náčiní, ventilátory stolní, závěsné, stojací; (14) vzácné kovy a jejich slitiny a výrobky z těchto látek nebo posříbřeného nebo pozlaceného kovu, klenoty, bižuterie, drahokamy, umělecké nebo ozdobné předměty, hodinářské potřeby a chronometrické přístroje, budíky, nástěnné hodiny, knoflíky do manžet, jehlice do kravát, odznaky z drahých kovů, těžítka, přístroje stolní, kávové, čajové, na vajíčka to vše z drahých kovů, přívěšky na klíče; (16) papír, lepenka a výrobky z těchto materiálů zařazené ve třídě 16, výrobky z papíru, plakáty, fotografie, papír na balení, pohlednice, gratulace, dopisní papíry, obálky, kalendáře zejména nástěnné a stolní, samolepky, obtisky, pexesa, hrací karty, puzzle, poznámkové bloky, desky na spisy, pořadače, omalovánky, ořezávátka, strojky, penály, papírové tašky a sáčky, školní tašky, lepidla pro domácnost a papírenství, papírové kapesníky, hlavolamy, papírové obaly všeho druhu, papírové ubrusy, prostírání, tiskoviny, časopisy, periodika, knihy, tiskárenské výrobky, písma pro tiskárny, štočky, potřeby pro knižní vazby, materiál pro umělce, štetce, psací stroje a kancelářské potřeby, učební pomůcky, plastické nebo papírové obaly obecně, listy, pytlíky a sáčky pro obalovou techniku, do vysavačů, obaly na mléčné výrobky, obaly na kosmetiku, obaly na hračky,

přívěšky na klíče, umělecké nebo ozdobné předměty, plastické obaly jinde nezařazené; (17) kaučuk, gutaperča, guma, asbest, slída a výrobky z těchto materiálů, plastické hmoty a výrobky polozpracované, obaly všeho druhu z plastických hmot na mléčné výrobky, na cukrovinky, na zvukové nosiče, na kosmetiku atd., umělohmotné tašky, materiály k těsnění, ohebné nekovové trubky; (18) kůže, imitace kůže, výrobky z těchto materiálů ve tř. 18, tašky, náprsní tašky, ruční tašky, peněženky, kufrý, deštníky, slunečníky, hole, biče a sedlářské výrobky, opasky, přívěšky na klíče; (20) nábytek, zrcadla, rámy, výrobky nejmenované v jiných třídách ze dřeva, korku, rákosu, vrbového proutí, z rohoviny, kosti, slonoviny, kostic, želvoviny, jantaru, perleti, mořské pěny, náhražky všech těchto materiálů nebo náhražky z plastických hmot, nábytek kovový a pro camping, matrace do postelí, polštáře, zrcadla jako součást bytového zařízení a zrcadla samostatná, tabulky státní poznávací značky nekovové, dopisní schránky nezděné a nekovové, dětský nábytek, umělecké nebo ozdobné předměty; (21) náčiní a nádobí pro domácnost nebo kuchyň, hřebeny, mycí houby, kartáče, čisticí prostředky, sklo, porcelán, majolika, a výrobky z těchto materiálů, lahve, vázičky, sklenice, těžítka, nápojové lahve, obaly, nádobí a náčiní z plastických hmot nebo jiných hmot pro domácnost, malé aparáty s ručním pohonem, přístroje nikoli z drahých kovů; (24) tkaniny a textilní výrobky ve tř. 24, pokrývky ložní i stolní, textilní kapesníky, peřiny, polštáře; (25) oděvy, obuv, kloboučnické zboží, trička, čepice, klobouky, peněženky, nášivky na oděvy, zažehlovací obtisky, šátky, plavky, ponožky; (26) krajky a výšivky, stuhu a tkaničky, knoflíky, háčky a očka, předměty pro galanterii, zipy, špendlíky a jehly, umělé květiny; (27) koberce, rohožky, rohože, linoleum a jiné obklady podlah, tapety na stěny nikoli textilní; (28) hry, hračky zejména dřevěné a plyšové, látkové, umělohmotné, hudební fyzikální, hrací stroje, hlavolamy, potřeby pro gymnastiku a sport, sportovní nářadí, rybářské potřeby, obaly na hračky, vánoční ozdoby; (30) káva, čaj, kakao, cukr, rýže, tapioka, kávové náhražky, čokoláda, med, koření, potraviny rostlinného původu a stimulanty pro zlepšení chutě potravin; (32) nealkoholické nápoje, minerální vody, piva, šumivé nápoje, ovocné šťávy, sirupy, instantní nápoje; (33) alkoholické nápoje s výjimkou piv; (35) inzertní a reklamní činnost, zprostředkovatelská činnost v oblasti investic, obchodu a průmyslu; (41) zábavní činnost, organizace a provádění her a soutěží i veřejných.

(511) 6, 11, 14, 16, 17, 18, 20, 21, 24, 25, 26, 27, 28, 30, 32, 33, 35, 41  
(210) O-127333

(111) **217204**  
(220) 29.05.1997  
(151) 23.04.1999  
(540)

## ÁČKO

(730) **CET 21 spol. s r.o.**, Křiženeckého nám. 1078/5, Praha 5, 15200, CZ  
(740) Dana Lukajová, patentový zástupce, Voršilská 10, Praha 1, 11000  
(510) (38) televizní vysílání, televizní vysílání pořadů, televizní vysílání zábavných, výchovných i sportovních pořadů, televizní vysílání diskusních pořadů, televizní vysílání soutěží, her a loterií.  
(511) 38  
(210) O-127768

(111) **217205**  
(220) 29.05.1997  
(151) 23.04.1999  
(540)

## GILOTINA

(730) **CET 21 spol. s r.o.**, Křiženeckého nám. 1078/5, Praha 5, 15200, CZ  
(740) Dana Lukajová, patentový zástupce, Voršilská 10, Praha 1, 11000  
(510) (38) televizní vysílání, televizní vysílání pořadů, televizní vysílání zábavných, výchovných i sportovních pořadů, televizní vysílání diskusních pořadů, televizní vysílání soutěží, her a loterií.  
(511) 38  
(210) O-127769

(111) **217672**  
(220) 14.03.1997  
(151) 27.05.1999  
(540)

„**Pramen zdraví z Posázaví**“

(730) **Savencia Fromage & Dairy Czech Republic, a.s.**, Vyskočilova 1481/4, Praha 4 - Míchle, 14000, CZ  
(740) KANIA, SEDLÁK, SMOLA, Ing. Lucie Lunzarová, Mendlovo náměstí 1a, Brno, 60300  
(510) (29) mléko, sýry, mlékárenské výrobky - všechny tyto výrobky vyrobené v České republice.  
(511) 29  
(210) O-120415

(111) **218787**  
(220) 23.10.1997  
(151) 26.07.1999  
(540)

**RUNNER**

(730) **Dow AgroSciences LLC**, 9330 Zionsville Road, Indianapolis, IN, US  
(740) Společná advokátní kancelář Vsetečka Zelený Švorčík Kalenský a partneři, JUDr. Otakar Švorčík, Hálkova 2, Praha 2, 12000  
(510) (5) insekticidy pro užití v zemědělství, lesnictví a zahradnictví, insekticidy pro užití v zařízení pro pohodlí veřejnosti, veřejných parcích a zahradách a na veřejných komunikacích.  
(511) 5  
(210) O-126602

(111) **221555**  
(220) 23.04.1997  
(151) 27.12.1999  
(540)

**noVa cup**

(730) **CET 21 spol. s r.o.**, Kříženeckého nám. 1078/5, Praha 5, 15200, CZ  
(740) Dana Lukajová, patentový zástupce, Voršilská 10, Praha 1, 11000  
(510) (5) výrobky hygienické, diabetické přípravky pro léčebné účely, dietetické přípravky a potraviny, potraviny pro batolata, vitamíny, vitamínové nápoje, povzbuzující přípravky, náplasti, materiál pro obvazy, dezinfekční přípravky, výrobky pro hubení škodlivých zvířat, hygienické potřeby pro lékařství a pro osobní hygienu, deodoranty, cigarety bez tabáku k lékařskému účelu; (9) aparáty a přístroje vědecké, geodetické, elektrické, elektronické, fotografické, filmové, optické, přístroje pro vážení, měření, signalizaci, kontrolu, záchranu a přístroje učební, aparáty pro záznam, převod, reprodukci zvuku nebo obrazu, magnetické suporty zvukových záznamů, gramofonové desky, automatické distributory a mechanismy na mince, zapisovací pokladny, kalkulační stroje, přístroje pro zpracování informací a počítače včetně jejich jednotlivých součástí a náhradních dílů ze třídy 9, nosiče záznamů nahané i nenahané, videokazety nahané i nenahané, audiokazety nahané i nenahané, audiovizuální díla, CD disky, programové vybavení pro počítače, software, databáze, databázové produkty, počítačové hry, pohledy ilustrované se zvukovou nahrávkou, hlavolamy, hrací skříně uváděné v činnost vhozením mince, reklamní přístroje na střídavé obrazy, reklama světelná, reklamní světelné přístroje; (16) papír, lepenka a výrobky z těchto materiálů zařazené ve třídě 16 zejména výrobky z papíru, plakáty, fotografie, papír na balení doutníků a cigaret, pohlednice, gratulace, dopisní papíry, obálky, kalendáře zejména nástěnné a stolní, samolepky, obtisky, pexesa, hrací karty, puzzle, poznámkové bloky, desky na spisy, pořadače, omalovánky, activity books, balící papír, papírové hračky, školní sešity, skicáky, tužky, pastelky, tuhy, gumy, ořezávátko, ořezávátko strojky, penály, papírové tašky, školní

tašky, umělohmotné tašky, papírové kapesníky, hlavolamy, obaly všeho druhu papírové, těžítka, tiskoviny, časopisy, periodika, knihy, tiskárenské výrobky, písma pro tiskárny, štočky, potřeby pro knižní vazby, fotografie, lepidla pro papírenství nebo domácnost, materiál pro umělce, štětce, psací stroje a kancelářské potřeby, učební pomůcky, plastické nebo papírové obaly obecně, listy, pytlíky a sáčky pro obalovou techniku, obaly na mléčné výrobky, obaly na kosmetiku, obaly na hračky, přívěsky na klíče, umělecké nebo ozdobné předměty z papíru nebo plastických hmot, obalové materiály z plastických hmot, umělohmotné tašky; (25) oděvy, tělocvičné a sportovní potřeby a nářadí, potřeby pro gymnastiku a sport, zažehlovací obtisky, šátky, plavky, obuv, ponožky, opasky, pásky oděvní; (28) hry a hračky zejména dřevěné, plyšové, látkové, umělohmotné, třaskavé, mechanické, hudební, fyzikální, hrací stroje, hlavolamy, tělocvičné a sportovní potřeby a nářadí, potřeby pro gymnastiku a sport, ozdoby na vánoční stromky, rybářské potřeby; (35) reklamní, inzertní a propagační činnost, zprostředkování v obchodních vztazích, merchandising; (38) výměna zpráv, šíření a výměna informací, komunikace s výjimkou televizního vysílání; (41) nakladatelství a vydavatelství, nahrávání nosičů zvukových nebo obrazově zvukových, půjčování nahaných zvukových a zvukově obrazových záznamů, výroba, prodej a šíření audiovizuálních děl, TV produkce, filmová produkce, agenturní činnost v oblasti kultury, zprostředkování v oblasti kultury, výchovná a zábavní činnost, organizace a provádění her a soutěží i veřejných.

(511) 5, 9, 16, 25, 28, 35, 38, 41  
(210) O-121517

(111) **224330**  
(220) 14.01.1997  
(151) 23.05.2000  
(540)



(730) **ONDRÁŠOVKA a.s.**, Doudlebská 1699/5, Praha 4 - Nusle, 14000, CZ  
(740) Langrova, s.r.o., Skřetova 48, Plzeň, 30100  
(510) (32) přírodní minerální vody.  
(511) 32  
(210) O-118549

(111) **227174**  
(220) 26.11.1997  
(151) 19.10.2000  
(540)

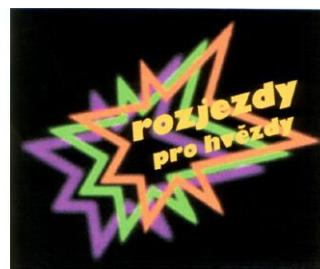

(730) **CET 21 spol.s r.o.**, Kříženeckého nám. 1078/5, Praha 5, 15200, CZ  
(740) Dana Lukajová, patentový zástupce, Voršilská 10, Praha 1, 11000  
(510) (38) televizní vysílání programů.

(511) 38  
(210) O-127672

(111) **227177**  
(220) 26.05.1997  
(151) 19.10.2000  
(540)

### RANDE

(730) **CET 21 spol. s r.o.**, Kříženeckého nám. 1078/5, Praha 5, 15200, CZ  
(740) Dana Lukajová, patentový zástupce, Voršilská 10, Praha 1, 11000  
(510) (38) televizní vysílání.  
(511) 38  
(210) O-127766

(111) **233511**  
(220) 15.01.1997  
(151) 23.05.2001  
(540)

### MAZZOLLENKA

(730) **BONECO a.s.**, Lopatecká 223/13, Praha 4, 14700, CZ  
(740) STUDENÁ - LABALESTRA, advokátní a patentová kancelář, Mgr. Klára Labalestra, Na Poříčí 12, Praha 1, 11000  
(510) (31) krmení pro psy a kočky.  
(511) 31  
(210) O-118577

(111) **237109**  
(220) 30.05.1997  
(151) 22.10.2001  
(540)

(730) **CET 21 spol.s r.o.**, Kříženeckého nám. 1078/5, Praha 5, 15200, CZ  
(740) Dana Lukajová, patentový zástupce, Voršilská 10, Praha 1, 11000  
(510) (38) televizní vysílání, televizní vysílání programů.  
(511) 38  
(210) O-122640

(111) **237110**  
(220) 30.05.1997  
(151) 22.10.2001  
(540)

### NOVA

(730) **CET 21 spol.s r.o.**, Kříženeckého nám. 1078/5, Praha 5, 15200, CZ  
(740) Dana Lukajová, patentový zástupce, Voršilská 10, Praha 1, 11000  
(510) (38) televizní vysílání, televizní vysílání programů.  
(511) 38  
(210) O-122641

(111) **286031**  
(220) 28.06.2006  
(151) 27.11.2006  
(540)



(730) **Golf klub Čertovo břemeno z.s.**, Alenina Lhota 5, Jistebnice, 39133, CZ  
(740) Ing. Radmila Baumová, nám. Republiky 75/2, Žďár nad Sázavou, 59101  
(510) (41) provozování golfového hřiště, organizování sportovních soutěží, praktický výcvik, provozování sportovního zařízení, pronájem sportovních potřeb, výchovně-zábavné klubové služby; (43) restaurace, ubytování služby.  
(511) 41, 43  
(210) O-438753

(111) **289855**  
(220) 08.12.2006  
(151) 30.04.2007  
(540)



(730) **Window Tint s.r.o.**, Holešovská 252, Fryšták, 76316, CZ  
(510) (12) automobily, náhradní díly k automobilům, sluneční clona na skla oken automobilů, fólie na skla oken automobilů; (21) skla do oken automobilů; (37) údržba a oprava motorových vozidel, pneuservis, ošetřování a antikoroziční nátěry vozidel, leštění vozidel, mazání vozidel, tónování skel automobilů.  
(511) 12, 21, 37  
(210) O-443585

(111) **289908**  
(220) 20.07.2006  
(151) 07.05.2007  
(540)

### BRAIT

(730) **GALOP Morava s.r.o.**, Šenovská 463, Ostrava - Bartovice, 71700, CZ  
(740) Mgr. Václav Pacl, Pod Školou 1278, Šenov u Ostravy, 73934  
(510) (3) přípravky pro bělení a jiné prostředky na praní, přípravky bělicí, prací, avivážní, čistící, mycí, lešticí, odmašťovací a na odstraňování nátěrů a lakových povlaků, čistící prostředky na okna, na tapety, lihy a louhy pro jiné účely - na čištění dřeva, kůže, kovů, skla, barevných papírů, parket a usní, písek jemný na drhnutí a cidění, kapaliny na mytí předních skel vozidel, a to i na odstraňování námrazy z vozidel, plavená křída, přípravky a prostředky pro toaletní účely, přípravky pro osobní hygienu, přípravky na mytí a do koupele, mýdla, pěny, gely, oleje, přípravky pro péči o vlasy, šampóny, vlasové vody, laky, tužidla, gely, kosmetika a parfumerie, kosmetické výrobky a přípravky, zejména přípravky pro péči a pěstění pokožky, spadající do této třídy, zvláště pak krémy, gely, mléka, tuky a

oleje, vitamínové preparáty pro tělovou kosmetiku a pro zeštíhlení, masážní a masírovací přípravky, zejména gely pro odstranění svalové a kloubní bolesti a únavy a na zlepšení kondice, nikoliv pro léčebné účely, přípravky osvěžující, přípravky na opálení, také před a po opalování, vata pro kosmetické účely, vatové tyčinky a tampóny pro kosmetické účely, dekorativní kosmetika, voňavkářské výrobky a přípravky, soli koupelové v rámci této třídy, přípravky pro péči o zuby a dutinu ústní, zubní pasty a prášky, ústní vody, nikoliv pro léčebné účely, přípravky dezodorační a toaletní pro osobní potřebu, přípravky na holení, rovněž před a po holení, přípravky depilační, spreje pro osvěžení dechu, dezodoranty pro osobní potřebu, též ve spreji, dezodoranty pro osvěžení vzduchu, též ve spreji; (5) výrobky a přípravky chemické spadající do této třídy, přípravky farmaceutické, veterinární, hygienické, dezinfekční, antiseptické, antibakteriální a antiparazitní látky a hygienické přípravky a potřeby pro léčebné účely, prostředky k hubení rostlinných a živočišných škůdců, repelenty proti hmyzu, dezodoranty jiné než pro osobní potřebu, přípravky pro osvěžení vzduchu, přípravky pro hygienu na WC spadající do této třídy; (11) přístroje a zařízení pro ventilaci, klimatizaci, odsávání, odpařovače, spadající do této třídy; (21) nádobí a náčiní pro domácnost nebo kuchyně (nikoliv z drahých kovů, ani postříbřených nebo pozlacených kovů), zejména aerosolové dávkovače, s výjimkou dávkovačů pro lékařské účely, rozprašovače spadající do této třídy; (35) zprostředkování obchodních záležitostí, předvádění zboží, obchodní nebo podnikatelské informace, pomoc, poradenství a poskytování konzultací v obchodní činnosti, zprostředkování interaktivního obchodu pomocí globálních komunikačních sítí (Internet), organizování komerčních a reklamních výstav, vytváření obchodních a obchodně-informačních sítí, shromažďování různého zboží pro třetí osoby (kromě jejich přepravy) za účelem umožnění spotřebitelům, aby si tyto výrobky mohli pohodlně prohlížet a nakupovat, dovozní a vývozní agentura.

(511) 3, 5, 11, 21, 35  
(210) O-439334

(111) **290390**  
(220) 11.01.2007  
(151) 21.05.2007  
(540)

### PRO - ENERGY MAGAZÍN

(730) **PRO-ENERGY magazin s.r.o.**, Mečeříž 203, 29477, CZ  
(510) (16) tiskoviny všeho druhu, noviny, časopisy, periodika, knihy; (35) propagační činnost, reklama, obchodní administrativa, kancelářské práce; (38) šíření elektronických časopisů, informací, elektronických periodik a knih v elektronické podobě, šíření tiskovin pomocí počítačových a obdobných sítí, počítačová komunikace, poskytování informací, včetně poskytování informací pomocí WAP technologie, informační služby na Internetu, služby na Internetu (provozování internetových informačních portálů); (41) vydavatelská a nakladatelská činnost, elektronické publikování (DTP), obrazové zpravodajství, organizování živých vystoupení a živých představení, organizování kulturních a sportovních aktivit, zejména soutěží, přehlídek, plesů, estrád, besed apod., výchova, rozhlasová a televizní zábava, výroba videofilmů, nahrávání zvukových a obrazově zvukových nosičů záznamů, výroba rozhlasových a televizních programů, poskytování zábavy přes globální informační sítě, kabelový a satelitní systém, zprostředkování zábavy, kultury, výchovy a sportu, předprodej vstupenek, organizování a vedení večírků, konferencí apod., psaní scénářů, provozování her on-line, filmová a rozhlasová tvorba, vydávání elektronických knih a časopisů on-line, pořádání loterií, organizování kulturních a vzdělávacích výstav.

(511) 16, 35, 38, 41  
(210) O-444381

(111) **290405**  
(220) 18.01.2007  
(151) 21.05.2007  
(540)

**PURTEX**

(730) **PURTEX s.r.o.**, Ústecká 103, Zdiby, 25066, CZ  
(510) (20) nábytek, matrace, zrcadla, rámy; (24) tkaniny a textilní výrobky, které nejsou uvedeny v jiných třídách, pokrývky ložní a ubrusy; (35) propagační činnost, reklama, pomoc při řízení obchodní činnosti, obchodní administrativa, kancelářské práce.  
(511) 20, 24, 35  
(210) O-444556

(111) **290413**  
(220) 22.01.2007  
(151) 21.05.2007  
(540)

### WeightCon

(730) **AŽD Praha s.r.o.**, Žirovnická 2/3146, Praha 10, 10617, CZ  
(510) (9) kamerové a detekční systémy, přejezdové signalizační zařízení, silniční signalizace; (38) přenos zpráv a obrazových informací; (45) monitorování bezpečnosti na silničních komunikacích.  
(511) 9, 38, 45  
(210) O-444669

(111) **290414**  
(220) 22.01.2007  
(151) 21.05.2007  
(540)

### MUR-05

(730) **AŽD Praha s.r.o.**, Žirovnická 2/3146, Praha 10, 10617, CZ  
(510) (9) kamerové a detekční systémy, přejezdové signalizační zařízení, silniční signalizace; (38) přenos zpráv a obrazových informací; (45) monitorování bezpečnosti na silničních komunikacích.  
(511) 9, 38, 45  
(210) O-444670

(111) **290423**  
(220) 25.01.2007  
(151) 21.05.2007  
(540)

**CZ AIRLINES**

(730) **ZLÍN TECHNIC s.r.o.**, Letiště 1887, Otrokovice, okres Zlín, 76502, CZ  
(740) JUDr. Jiří Štáidl, Apolinářská 6, Praha 2, 12800  
(510) (37) údržba a opravy leteckého zařízení; (39) letecká doprava.

(511) 37, 39  
(210) O-444782

(111) **290512**  
(220) 15.01.2007  
(151) 28.05.2007  
(540)



(730) **STEEN QOS s.r.o.**, Bor 3, Sadov, 36001, CZ  
(740) **ZEMAN** - podkrušnohorská patentová a známková kancelář, Petr Zeman, Hradní 301, Loket, 35733  
(510) (7) vrtací stroje, ostříčky řetězů, akumulátorové vrtačky a šroubováky, pily - stolové a ruční (stroje), čerpadla ponorná, domácí vodárny, elektrické a benzínové sekačky na trávu, motorové benzínové pily na dřevo, elektrické hydraulické štípače dříví, benzínové křovinořezy (kosy), benzínové generátory, kompresory, elektrické hoblíky, tlakové myčky; (11) osvětlení pro domácnost - lustry, stolní lampy, stojanové lampy, klimatizace pro domácnost, topidla elektrická, halogenová, ventilátory stolní, stojanové; (21) nerez nádoby pro domácnost a gastronomii.  
(511) 7, 11, 21  
(210) O-444430

(111) **290542**  
(220) 23.01.2007  
(151) 28.05.2007  
(540)



(730) **EUROSYSTEMY GROUP, s.r.o.**, Masarykovo nám. 72, Hranice I-Město, 75301, CZ  
(740) Ing. Petr Soukup, patentový a známkový zástupce, Vídeňská 8, Olomouc, 77200  
(510) (6) potrubí tlakové (kovové), kovové potrubí, kovové spojky na potrubí, kovové vyztužovací materiály pro potrubí, kovové potrubí pro ústřední topení, rozdělovací kusy pro potrubí, potrubí ocelové, kovové trubky, přípojky kovové pro trubky, trubky ocelové, ventily (kovové), ne jako části strojů, ventily kovové pro drenážní roury, radiátory ústředního topení; (9) software pro tepelně-technické výpočty; (11) vytápěcí tělesa, vytápěcí zařízení elektrická, vytápěcí zařízení, vyhřívací zařízení, topné články, podlahové vytápění, žhavicí vlákna (výchřevná), elektrická vyhřívací vlákna, zařízení (přiváděcí) k vytápěcím a teplotněnským kotlům, vzduchové ventily pro parní vytápěcí tělesa, výchřevné kotle, výchřevné desky, teplovodní topení, topná zařízení pro topení tuhými, tekutými nebo plynovými palivy, trubky pro kotle k vytápěcím zařízením, termostatické ventily (části topných zařízení), teplovzdušná zařízení, teplovodní vytápěcí zařízení, tepelné regenerátory, tepelné akumulátory, tepelná čerpadla, šetřiče paliva, spirály jako součásti destilačních, ohřívacích a

ochlazovacích zařízení, saunovací zařízení, lázeňské vybavení (teplavzdušné lázně), regulátory pro vodní nebo plynové zařízení a potrubí, regulačně-bezpečnostní zařízení pro plynová potrubí, regulační a bezpečnostní zařízení pro přístroje na plyn, elektrické radiátory, radiátorové uzávěry, plynové kondenzátory s výjimkou kondenzátorů jako součástí strojů, plynové generátory, plyn (čističe - jako součásti plynových zařízení), nádrže expanzní pro ústřední topení, bojler (kotle) plynové, potrubní kohouty a kohoutky, trubky pro kotle k vytápěcím zařízením, ventily termostatické (části topných zařízení), ventily vzduchové pro parní vytápěcí tělesa, komponenty pro podlahové vytápění, zařízení pro sušení, ventilaci, klimatizaci, topení, zejména zařízení pro ohřev teplé vody, regulační a bezpečnostní příslušenství pro přístroje na vodu a pro vodovodní potrubí, trubkové hady jako části zařízení pro topení, termostatické ventily jako části zařízení pro topení, fólie a reflexní fólie pro zařízení pro podlahové topení, přístroje pro topení, rozvod vody a sanitární zařízení, přístroje pro podlahové, stěnové, stropní topení a klimatizaci; (17) materiály zabraňující sálání v kotlích, spadající do této třídy, nekovové spojky na potrubí, objímky na potrubí (nekovové), těsnění na potrubí, výztuže pro potrubí (nekovové), objímky na trubky (nekovové), trubky ohebné nekovové, desky, trubky, dílce a hmoždinky z plastických hmot pro stavební účely, včetně napěněných hmot, též z napěněného polystyrenu, tmel těsnicí, lepicí a armovací tmel pro stavebnictví, umělé hmoty jako polotovary, polystyrén, polystyrenové desky, výlisky z polystyrenu, minerální desky, fólie (nikoliv pro balicí účely), reflexní fólie, fólie vícevrstvé, fólie se vzduchovým polštářem pro podlahové, stěnové, stropní topení a klimatizaci (nikoliv pro balicí účely), těsnicí, výplňové a izolační materiály; (19) potrubí tlakové (nekovové), odbočky potrubí (nekovové), potrubí spádové (nekovové), nekovové drenážní trubky, ventily drenážních trubek, kromě ventilů kovových a ventilů z umělých hmot, podlahy (nekovové), nátěrové hmoty pro stavebnictví, neohebné nekovové trubky pro stavební účely; (20) úchytky pro trubky z umělých hmot; (37) montáž a opravy topného zařízení, čištění a opravy kotlů, montáž teplovodního vytápění, včetně podlahového vytápění, vodoinstalérství, topenářství; (42) instalace počítačových programů, projektová činnost, studie technických projektů, tvorba software, počítačové programování.

(511) 6, 9, 11, 17, 19, 20, 37, 42  
(210) O-444686

(111) **290573**  
(220) 26.01.2007  
(151) 28.05.2007  
(540)

## PEPSI CHILL

(730) **PepsiCo, Inc.**, 700 Anderson Hill Road, 10577 Purchase, NY, US  
(740) Společná advokátní kancelář Vsetečka Zelený Švorčík Kalenský a partneři, JUDr. Otakar Švorčík, Hálkova 2, Praha 2, 12000  
(510) (32) minerální a sycené vody a jiné nealkoholické nápoje, ovocné nápoje a ovocné šťávy, sirupy, koncentráty a jiné přípravky na výrobu nápojů.  
(511) 32  
(210) O-444837

(111) **290657**  
(220) 10.01.2007  
(151) 06.06.2007  
(540)



(730) **ABB s.r.o.**, Vyskočilova 1561/4a, Praha 4 - Michle, 14000, CZ  
(740) Mgr. Kamil Kolátor, Dolní nám. 5, Jablonec nad Nisou, 46601  
(510) (9) elektrické a elektronické instalační systémy pro kontrolu a signalizaci, aparáty pro záznam, převod, reprodukci zvuku nebo obrazu, elektrické instalační systémy zakládající se na zvláštním poznámkovém aparátu a elektrickém a nebo elektronickém ovládnutí komutace, časování a dohledu.  
(511) 9  
(210) O-444360

(111) **290676**  
(220) 22.01.2007  
(151) 06.06.2007  
(540)

### NOC FILMOVÝCH NADĚJÍ

(730) **CET 21 spol.s r.o.**, Křiženeckého nám. 1078/5, Praha 5, 15200, CZ  
(740) Dana Lukajová, patentový zástupce, Voršilská 10, Praha 1, 11000  
(510) (9) aparáty a přístroje vědecké, geodetické, fotografické, filmové, optické, přístroje pro vážení, měření, signalizaci, kontrolu, záchranu a přístroje učební, aparáty pro záznam, uchování, převod, přenos nebo reprodukci zvuku nebo obrazu, přístroje a nástroje pro vedení, přepínání, přeměnu, akumulaci, regulaci nebo řízení elektrického proudu, hasicí přístroje, telefony, záznamníky, faxy, ústředny, magnetické nebo optické suporty zvukových nebo zvukově obrazových záznamů, automatické distributory a mechanismy na mince, zapisovací pokladny, kalkulační stroje, přístroje pro zpracování informací a počítače včetně jejich jednotlivých součástí a náhradních dílů ze třídy 9, baterie a články elektrické, elektrické akumulátory, počítačové hry s výstupem na PC nebo na TV, pohledy ilustrované se zvukovou nahrávkou, hrací skříně uváděné v činnosti vhozením mince, reklamní světelné přístroje, nosiče záznamů nahrané i nenahrané, videokazety nahrané i nenahrané, audiokazety nahrané i nenahrané, audiovizuální programy, audioprogramy, audiovizuální díla na nosičích, audiovizuální díla v digitální podobě, filmy, hudební díla na nosičích nebo v elektronické podobě, CD disky, programové vybavení pro počítače, software, hardware výpočetní techniky nebo komunikační nebo informační techniky, elektronické databáze a databázové produkty, informace a data a databáze a záznamy v elektronické podobě, elektronizace nebo datové nebo informační nebo komunikační nebo výpočetní sítě včetně jednotlivých součástí a náhradních dílů obsažených ve třídě 9, multimediální aplikace, elektronické multimediální nebo elektronické informační katalogy, elektronické časopisy, elektronická periodika a knihy v elektronické podobě; (35) reklamní, inzertní a propagační činnost, marketing, reklamní, inzertní a propagační činnost prostřednictvím jakéhokoliv média, prostřednictvím telefonní sítě nebo datové sítě nebo informační sítě nebo elektronické sítě nebo komunikační sítě nebo počítačové sítě, poskytování informací komerčního nebo reklamního charakteru, multimediálních informací komerčního charakteru, komerční využití Internetu v oblastech komerčních internetových médií a vyhledávacích služeb, on-line inzerce, pronájem informačních míst v rámci této třídy, činnost reklamní agentury, činnost ekonomických a/nebo organizačních poradců, zprostředkování v obchodních vztazích, merchandising, franchising, pomoc při využívání a řízení obchodního podniku, personální agentura, personální poradenství, automatizované zpracování dat, pomoc při provozování obchodů a obchodních činnostech průmyslového nebo obchodního podniku, služby, které zahrnují záznam, přepis, vypracování, kompilaci, přenášení nebo systematickosti písemných či datových či elektronických sdělení a záznamů, jakož i využívání nebo

kompilaci matematických a statistických údajů, organizační zabezpečování televizního vysílání, systém na podporu a intenzifikaci obchodních služeb, založený na zvýhodňování klíčových spolupracovníků a klientů, věrnostní a bonusové systémy, jako například poskytování slev a odměn, přednostní a nadstandardní poskytování služeb, vše zejména v prodeji výrobků a služeb; (38) telekomunikace, služby umožňující komunikaci jedné osoby s druhou, televizní vysílání, rozhlasové vysílání, digitální vysílání, televizní vysílání programů, televizní vysílání zábavných, vzdělávacích, výchovných, soutěžních, diskusních a informačních pořadů, telematika, šíření, výměna nebo získávání zpráv a informací, šíření elektronických časopisů, informací, elektronických periodik, knih v elektronické podobě, audio nebo audiovizuálních děl prostřednictvím informační nebo datové nebo elektronické nebo informačních nebo telekomunikační nebo počítačové sítě, zejména Internetu, pomocí satelitů aj., informační služby na Internetu, související s televizním vysíláním, služby na Internetu, související s televizním vysíláním, komunikace, poradenská činnost v oblasti sdělovacích prostředků, telekomunikací, informačních služeb v oblasti telekomunikací, informační kancelář, poskytování informačních služeb prostřednictvím počítačů, pronájem komunikačních míst; (41) nakladatelství a vydavatelství, ediční činnost, publikační činnost, nahrávání nosičů zvukových nebo obrazově zvukových, půjčování nahraných zvukových a zvukově obrazových záznamů, tvorba a šíření audiovizuálních děl, televizní zpravodajství, TV produkce, filmová produkce, televizní výroba programů, tvorba programů, tvorba a výroba televizních a audiovizuálních programů, agenturní činnost v oblasti kultury, zprostředkování v oblasti kultury, výchovy, zábavy a sportu, výchovná, vzdělávací, soutěžní a zábavní činnost, zábavní nebo kulturní nebo vzdělávací představení, organizace společenských a kulturních akcí, organizace, provozování a provádění her a soutěží i veřejných, výstavní činnost v oblasti kultury nebo zábavy nebo výchovy nebo vzdělávání, provozování tělovýchovných zařízení, pronájem a půjčování sportovních potřeb s výjimkou dopravních prostředků, půjčování knih, tiskovin, pronájem a půjčování audiopřístrojů, videopřístrojů, videorekordérů, videokamer, fotoaparátů, promítaček, rozhlasových a televizních přijímačů, filmů, kulturních a vzdělávacích potřeb a přístrojů, půjčování a pronájem obrazů, dekorací, pronájem stadiónů, tenisových dvorců, pronájem a půjčování potápěčské výstroje, pronájem a půjčování sportovního nářadí s výjimkou dopravních prostředků, provozování a/nebo pronájem fitness centra.

(511) 9, 35, 38, 41  
(210) O-444661

(111) **290705**  
(220) 06.02.2007  
(151) 06.06.2007  
(540)



(730) **INCHEBA EXPO PRAHA spol. s r.o.**, Areál Výstaviště 67, Praha 7, 17000, CZ  
(510) (9) nosiče informací všeho druhu v rozsahu třídy 9, např. dat, obrazu a zvuku, elektronické publikace, software, to vše v oblasti výstavnictví; (16) nosiče informací všeho druhu v rozsahu třídy 16, např. tiskoviny a polygrafické výrobky, informační letáky a brožury, katalogy, vstupenky, fotografie, plakáty, to vše v oblasti výstavnictví; (35) výstavy a veletrhy pro obchodní a reklamní účely, jejich organizování a pořádání, odborné poradenství, vztahující se k organizování komerčních výstav a veletrhů; (38) šíření informací v oblasti výstavnictví prostřednictvím datových sítí, např. Internetem; (41) výchovná, vzdělávací a zábavní činnost, pořádání odborných setkání, např. školení, kurzů, konferencí a sympozií, přednášek, to vše v oblasti výstavnictví, organizování a pořádání výstav a veletrhů ke vzdělávacím, kulturním, výchovným a zábavním účelům, odborné



poradenství, vztahující se k organizování vzdělávacích, kulturních, výchovných a zábavních výstav a veletrhů.  
(511) 9, 16, 35, 38, 41  
(210) O-445196

(111) **291340**  
(220) 12.03.2007  
(151) 03.07.2007  
(540)

(111) **290806**  
(220) 24.01.2007  
(151) 13.06.2007  
(540)

### BLAZE HARMONY

(730) **BLAZE HARMONY s.r.o.**, Trnávka 37, Lipník nad Bečvou, 75131, CZ  
(740) Patentová a známková kancelář, Ing. Jaromír Příkryl, Včelín 1161, Hulín, 76824  
(510) (4) průmyslová paliva, zejména paliva na bázi alkoholu a oleje, podpalovače a prostředky pro svícení, zejména tuky, oleje, vosky, svíčky, palivové dříví, alkohol (jako palivo); (11) krby, hořáky, kamna, kotle, lihové hořáky, výhřevné kotle, topná zařízení pro topení tuhými, tekutými nebo plynnými palivy; (19) kámen na krby, římsy, pláště a ozdoby krbů nekovové.  
(511) 4, 11, 19  
(210) O-444762

(111) **291101**  
(220) 03.01.2007  
(151) 27.06.2007  
(540)

### TUČŇÁCI

(730) **Konopík Medard**, Vltavská 699, Vrané nad Vltavou, 25246, CZ  
(510) (9) nahrané nosiče audiovizuální; (38) šíření nosičů nahranych po sítích; (39) rozšiřování nahranych nosičů po prodejnách; (41) nahrávání audiovizuálních nosičů, koncertní a kulturní činnost, vydávání nosičů, tvorba kulturních pořadů.  
(511) 9, 38, 39, 41  
(210) O-444208

(111) **291113**  
(220) 18.01.2007  
(151) 27.06.2007  
(540)

### DUA

(730) **Bosch Termotechnika s.r.o.**, Průmyslová 372, Praha 10 Štěrboholy, 10800, CZ  
(740) HALAXOVÁ & HALAXOVÁ, TETRAPAT, RNDr. Zdeňka Halaxová, Dukelská 891/4, Olomouc, 77200  
(510) (11) elektrické a plynové kotle, topidla, topné a tepelné zdroje, jejich části a příslušenství, ohřivače vzduchu, jejich části a příslušenství, elektrické a plynové ohřivače průtokové a zásobní, jejich části a příslušenství, topné články, infrazářiče, plynové hořáky, radiátory, elektrické radiátory, ventilátory, odsáváče spalin a par, klimatizační a chladicí přístroje, filtrační přístroje, zvlhčovače vzduchu, jejich části a příslušenství, příslušenství a díly zařízení pro topení, ohřev, klimatizaci, ventilaci a chlazení, vodovodní a plynová zařízení, vodovodní a plynová těsnění, regulační ventily, potrubní kohouty a kohoutky, jejich části a příslušenství; (37) servis, opravy, montáž a údržba zařízení uvedených ve třídě 11.  
(511) 11, 37  
(210) O-444551

**Bochemie** 

(730) **BOCHEMIE a.s.**, Lidická 326, Bohumín - Nový Bohumín, 73581, CZ  
(740) Rott, Růžička & Guttman Patentové, známkové a advokátní kanceláře, JUDr. Vladimír Rott, Vinohradská 37, Praha 2, 12000  
(510) (1) chemické výrobky pro průmysl, zemědělství a vědecké účely; (2) barvy, nátěry, laky, ochranné prostředky proti korozi a proti deteriorizaci dřeva, barviva, mořidla, impregnační nátěry; (3) přípravky pro praní, bělení, čištění a mytí; (5) dezinfekční přípravky.  
(511) 1, 2, 3, 5  
(210) O-446339

(111) **291409**  
(220) 30.01.2007  
(151) 10.07.2007  
(540)

### Bailando - tančím pro tebe

(730) **CET 21 spol.s r.o.**, Kříženeckého nám. 1078/5, Praha 5, 15200, CZ  
(740) Dana Lukajová, patentový zástupce, Voršílská 10, Praha 1, 11000  
(510) (9) aparáty a přístroje vědecké, geodetické, fotografické, filmové, optické, přístroje pro vážení, měření, signalizaci, kontrolu, záchranu a přístroje učební, aparáty pro záznam, uchování, převod, přenos nebo reprodukci zvuku nebo obrazu, přístroje a nástroje pro vedení, přepínání, přeměnu, akumulaci, regulaci nebo řízení elektrického proudu, hasicí přístroje, telefony, záznamníky, faxy, ústředny, magnetické nebo optické suporty zvukových nebo vizuálních záznamů, automatické distributory a mechanismy na mince, zapisovací pokladny, kalkulační stroje, přístroje pro zpracování informací a počítače včetně jejich jednotlivých součástí a náhradních dílů ze třídy 9, baterie a články elektrické, elektrické akumulátory, počítačové hry s výstupem na PC nebo na TV, pohledy ilustrované se zvukovou nahrávkou, hrací skříně uváděné v činnost vhozením mince, reklamní světelné přístroje, nosiče záznamů nahrané i nenahrané, videokazety nahrané i nenahrané, audiokazety nahrané i nenahrané, audiovizuální programy, audioprogramy, audiovizuální díla na nosičích, audiovizuální díla v digitální podobě, filmy, hudební díla na nosičích nebo v elektronické podobě, CD disky, programové vybavení pro počítače, software, hardware výpočetní techniky nebo komunikační nebo informační techniky, elektronické databáze a databázové produkty, informace a data a databáze a záznamy v elektronické podobě, elektronické nebo datové nebo informační nebo komunikační nebo výpočetní sítě včetně jednotlivých součástí a náhradních dílů obsažených ve třídě 9, multimediální aplikace, elektronické multimediální nebo elektronické informační katalogy, elektronické časopisy, elektronická periodika a knihy v elektronické podobě; (38) telekomunikace, služby umožňující komunikaci jedné osoby z druhou, televizní vysílání, rozhlasové vysílání, digitální vysílání, televizní vysílání programů, televizní vysílání zábavných, vzdělávacích, výchovných, soutěžních, diskusních a informačních pořadů, telematika, šíření, výměna nebo získávání zpráv a informací, šíření elektronických časopisů, informací, elektronických periodik, knih v elektronické podobě, audio nebo audiovizuálních děl prostřednictvím informační nebo datové nebo elektronické nebo komunikační nebo telekomunikační nebo počítačové sítě, zejm. Internetu, pomocí satelitů aj., informační služby na Internetu související s televizním vysíláním, služby na Internetu související s televizním vysíláním, komunikace, poradenská činnost v oblasti sdělovacích prostředků, telekomunikací, informační služby v oblasti telekomunikací, informační kancelář, poskytování informačních služeb prostřednictvím počítačů, pronájem komunikačních míst; (41)

nakladatelství a vydavatelství, ediční činnost, publikační činnost, nahrávání nosičů zvukových nebo obrazově zvukových, půjčování nahraných zvukových a zvukově obrazových záznamů, tvorba a šíření audiovizuálních děl, televizní zpravodajství, TV produkce, filmová produkce, televizní výroba programů, tvorba programů, tvorba a výroba televizních a audiovizuálních programů, agenturní činnost v oblasti kultury, zprostředkování v oblasti kultury, výchovy, zábavy a sportu, výchovná, vzdělávací, soutěžní a zábavní činnost, zábavní nebo kulturní nebo vzdělávací představení, organizace společenských a kulturních akcí, organizace, provozování a provádění her a soutěží i veřejných, výstavní činnost v oblasti kultury nebo zábavy nebo výchovy nebo vzdělávání, provozování tělovýchovných zařízení, pronájem a půjčování sportovních potřeb s výjimkou dopravních prostředků, půjčování knih, tiskovin, pronájem a půjčování audiopřístrojů, videopřístrojů, videorekordérů, videokamer, fotoaparátů, promítaček, rozhlasových a televizních přijímačů, filmů, kulturních a vzdělávacích potřeb a přístrojů, půjčování a pronájem obrazů dekorací, pronájem stadionů, tenisových dvorců, pronájem a půjčování potápěčské výstroje, pronájem a půjčování sportovního nářadí s výjimkou dopravních prostředků, provozování a/nebo pronájem fitness centra.

(511) 9, 38, 41  
(210) O-444940

(111) **291432**  
(220) 12.02.2007  
(151) 10.07.2007  
(540)



**TOP GASTRO**

GASTRONOMICKÝ VELETRH  
GASTRONOMY FAIR

(730) **INCHEBA EXPO PRAHA spol. s r.o.**, Areál Výstaviště 67, Praha 7, 17000, CZ  
(510) (9) nosiče informací všeho druhu v rozsahu třídy 9, např. dat, obrazu a zvuku, elektronické publikace, software, to vše v oblasti výstavnictví; (16) nosiče informací všeho druhu v rozsahu třídy 16, např. tiskoviny a polygrafické výrobky, informační letáky a brožury, katalogy, vstupenky, fotografie, plakáty, to vše v oblasti výstavnictví; (35) výstavy a veletrhy pro obchodní a reklamní účely, jejich organizování a pořádání, odborné poradenství, vztahující se k organizování komerčních výstav a veletrhů, inzertní, reklamní a propagační služby, poskytování pomoci při provozu obchodu, včetně zprostředkování obchodních a obchodně personálních záležitostí, marketing, průzkumy a analýzy trhu, to vše v oblasti výstavnictví; (38) šíření informací v oblasti výstavnictví prostřednictvím datových sítí, např. Internetem, bezdrátovými, kabelovými nebo satelitními sítěmi; (41) výchovná, vzdělávací a zábavní činnost, pořádání odborných setkání, např. školení, kurzů, konferencí a symposií, přednášek, to vše v oblasti výstavnictví, organizování a pořádání výstav a veletrhů ke vzdělávacím, kulturním, výchovným a zábavním účelům, odborné poradenství, vztahující se k organizování vzdělávacích, kulturních, výchovných a zábavních výstav a veletrhů, pořádání soutěží, nakladatelská a vydavatelská činnost.

(511) 9, 16, 35, 38, 41  
(210) O-445362

(111) **291483**  
(220) 28.02.2007  
(151) 10.07.2007  
(540)

**AVENIRO**

(730) **Aveniuro, s.r.o.**, B. Egermanna 471, Nový Bor, 47301, CZ  
(510) (8) pilníky na nehty, jehlové pilníky, brusné nástroje pro ruční broušení, lžice, nože, vidličky stolní, pinzety, manikúrové soupravy, pedikúrové

soupravy; (19) tabule pamětní skleněné, sklo mozaikové, alabastrové, stavební, tabulové, bezpečnostní a okenní kromě skel pro automobily, skleníky nekovové; (21) sklo křišťálové a výrobky z něj, skleněné výrobky lité, skleněné koule, nádoby, baňky a lahve, mozaiky skleněné, skleněné nádoby na pití, skleněné držáky na svíce, košťáče na víno, předměty umělecké ze skla, tyčinky a hůlky jídelní ze skla, lžice skleněné, ozdobné krabice na cukroví, kávové soupravy, čajníky, džbánky, konvice, kontejnery na použití v domácnosti nebo v kuchyni, podnosy, tácy, šálky, podšálky, talířky, potřeby domácí, kuchyňské a toaletní, svícny a vázy s výjimkou z drahých kovů, krabice na jídlo, krabice na mýdlo, kufříky toaletní, karafy, vázy, lahve, likérové soupravy, basis, mísy, misky, kořenky, pohárky z papíru a umělých hmot, kuchyňské nádobí, hrnčířské zboží, cestovní lahve, termosky na jídlo a nápoje, porcelán, nádobí z porcelánu, sošky z porcelánu, skla nebo terakoty, sklenice na pití, sklo opálové, křišťálové, smaltované, malované, práškové na dekoraci a výrobky z nich, sklo broušené, sklo leptané, držáky na ubrusy, kosmetické náčiní, hřebeny, kartáče, kartáčnické zboží, nočníky, květináče, hadry na čištění, houby mycí, skleněné, keramické, porcelánové a hliněné výrobky nezařazené do jiných tříd, zubní kartáčky, pouzdra na zubní kartáčky, dětské vaničky; (44) zkrášlovací salóny, manikúra, pedikúra, ošetrovatelské služby, masáže, fyzioterapie, kadefnické salóny.

(511) 8, 19, 21, 44  
(210) O-445963

(111) **291626**  
(220) 13.02.2007  
(151) 24.07.2007  
(540)

**MOJA**

(730) **Zoologická zahrada hlavního města Prahy**, U Trojského zámku 120/3, Praha 7, 17100, CZ  
(740) **BOHEMIA PATENT**, Ing. Jana Vandělíková, Vodičkova 791/41, Praha 1 - Nové Město, 11000  
(510) (3) vlasové přípravky, šampóny a vitamínové preparáty pro vlasovou kosmetiku, kondicionéry, vlasové balzámy, sprchové gely, pěny do koupele, olejové lázně, krémy/spreje a pudry na chodidla, přípravky pro ústní hygienu, ústní vody, zubní pasty, (pěnění a nepěnění) gely, čistící / odličovací mléka a vody pro toaletní a pro kosmetické účely, čistící oleje, čistící prostředky, kosmetické a voňavkářské výrobky, včetně éterických olejů, aroma, deodoranty pro osobní potřebu, éterické esence, kolínská voda, kosmetické neceséry, kosmetické přípravky, koupelové soli, výtažky z květin, levandulová voda, levandulový olej, mentol a mentolová silice, parfémy, květinové parfémy, vonné sáčky do prádla, rtěnky, růžový olej, kosmetické ubrusy napuštěné vonnou látkou a/nebo toaletní vodou, voňavkářské výrobky, vonná dřeva; (5) přípravky pro mytí zvířat, zejména psů a koček, dezinfekční prostředky pro hygienické účely, repelenty pro psy a kočky, přípravky proti parazitům, léčivé cukrářské výrobky a cukrovinky s léčivými účinky, vitamínové přípravky, potravní doplňky pro posílení imunity organismu a zlepšení zdraví v tuhém i tekutém stavu ve formě práškových směsí, kapek, sirupů, gelů, past, tablet, šumivých tablet, pastilek, dražé, tobolek, kapslí, bombónů, želé, prášků, vše výše uvedené pro léčebné účely, doplňky potravin minerální, minerální doplňky s antioxidačními účinky, přípravky pro zdravotní prevenci a rekondici s léčivými účinky, přírodní léčivé prostředky pro zvláštní výživu, přípravky výživové obsahující enzymy nebo biochemické katalyzátory s léčivými účinky, přípravky pro hubnutí s léčebnými účinky, nápoje s léčebným a/nebo léčebno-obranným účinkem, dietetické nápoje s léčebnými účinky, medicínální sirupy, výtažky z léčivých bylin a kombinované přípravky vitamínů, minerálů, stopových prvků a bylinných výtažků, potravinové doplňky obohacené vitamíny nebo minerály nebo stopovými prvky, bylinné čaje pro lékařské účely, minerální vody a dietetické nápoje upravené pro lékařské účely, vitamínová a minerální výživa ve formě koncentrátů, minerální a vitamínové preparáty pro zvířata s léčebnými účinky, dezinfekční a hygienické výrobky pro zvířata v rámci třídy, antiparazitní obojky, výrobky pro hubení parazitů, výrobky veterinářské, přípravky pro mytí zvířat, zejména psů a koček, dezinfekční prostředky pro hygienické účely, repelenty pro psy a kočky, přípravky proti parazitům, obojky pro zvířata (protiparazitní), zvěrolékařské přípravky, hygienické kalhotky, léčiva pro zvěrolékařské účely; (6) kovy a jejich slitiny a výrobky z nich, řetězy, řetízků, vodítka a upevňovací zařízení na řetězy z kovů a jejich slitin, zvonky a obojky z kovů pro zvířata, zejména psy a koně; (9) data, databáze a jiné informační produkty na magnetických, elektronických a optických nosičích, související software a hardware, nosiče dat všeho druhu spadající do tř. 9, elektronické a datové sítě, multimediální aplikace, 3D animace, multimediální informační

katalogy, elektronické časopisy, elektronická periodika a knihy v elektronické podobě, programové vybavení umožňující elektronické obchodování, videohry, nahrání software na CD a DVD discích a magnetických médiích, magnetické disky, optické disky, kompaktní disky, magnetické pásky, audiovizuální díla, hudební díla, nahrání zvukové a zvukově obrazové záznamy, obaly na zvukové nosiče a videokazety, brýle, pouzdra na brýle, kukátka, audio a video přijímače, přístroje pro nahrávání a reprodukci zvuku či obrazu, rádia, zářivky jako svítidla (se žhavenou katodou); (14) brože, budíky, dublé, hodinky, klenoty, medailony, nádobí z drahých kovů, náhrdelníky, náramky, náušnice, šperky, šperkownice, štras, stříbrnické a zlatnické zboží, pouzdra na hodinky, výrobky z imitace zlata v rámci této třídy, pouzdra na cigarety z drahých kovů, klíčenky (bižuterie), bižuterie - náramky, náhrdelníky, náušnice, řetízký, sošky z drahých kovů, flakóny z drahých kovů či jejich slitin, ozdobné jehlice, manžetové knoflíky, spony do kravaty, kroužky na ubrousky, medaile, misky pod svíčky z drahých kovů, ozdoby ze stříbra, pozlacené výrobky, přezky z drahých kovů, sklo bižuterní k napodobení drahých kamenů (štras); (16) papír, výrobky z papíru, periodické a neperiodické publikace, knihy, učebnice a učební pomůcky, časopisy, brožury, fotografie, portréty, obrazy, grafiky, informační produkty na papírových nosičích, letáky, plakáty, data a databáze na papírových nosičích, tištěné manuály, reklamní, propagační a uživatelské výrobky z papíru, kupř. pohlednice, dopisní papíry, obálky, přání, hudební přání, kalendáře, samolepky, obtisky, vystřihovánky, kartičky, balící papír, tašky, sešity, skicáky, akvarely, architektonické makety, grafické reprodukcce, umělecké litografie, malířská plátna, malířské stojany, materiály na modelování, pečeteč, barvy vodové, pleny papírové, gumy na mazání, hmota modelovací, inkousty, kapesníky papírové, nože a nožičky (kancelářské potřeby), ořezávací, papír toaletní, ubrousky papírové, ubrusy papírové, pastelky, poštovní známky, potřeby na psaní, praporky papírové, pravítka, prostrání papírové, pytlíky papírové, razítka, nůžníky papírové, učební pomůcky kromě přístrojů, fólie na balení z plastických hmot, malířské válečky, zápisníky, zpěvníky, stojany a stojánky na fotografie; (18) batohy, batohy pro horolezce, batohy turistické, dětské batohy, brašny lovecké, turistické hole, imitace kůže, kabelky, klíčenky z kůže a imitace kůže, pokrývky z kožešiny, chlebníky, pásky z kůže, závesné pásy na nošení z kůže, popruhy z kůže, řemeny závesné z kůže, kožené pytle, závesné mošny, brašny na nářadí (prázdné), obaly na oděvy (cestovní), kožená pouzdra, kožené tašky, torby, tomy, kabely, cestovní tašky, kufrty, deštníky, slunečníky; (20) bambus, nábytek bytový a kancelářský, gauče, kolébky, koše, křesla, lavičky, lehátka skládací, lenošky, matrace, obrazové listy a rámy, ošatky, pohovky, police, polštáře, postele, prádelníky, prkénka na maso, proutěné zboží, ratan, rukojeti na nářadí nekovové, sláma pletená, slavníky, stoličky a stoly, truhlářské umělecké výrobky, tyče záclonové, tácky k rostlinám nekovové, broušená skla a zrcadla, židle, výrobky ze dřeva, korku, rákosu, třtiny, vrbového proutě, rohoviny, kosti, slonoviny, kostic, želvoviny, jantaru, perleti, mošské pěny, buničiny, pokud nejsou zařazeny v jiných třídách, výrobky z plastických hmot, pokud nejsou zařazeny v jiných třídách; (21) výrobky ze skla i porcelánu v rámci této třídy, keramika, výrobky z křišťálového skla, poháry skleněné, sklenice, poháry keramické, keramické porcelánové tácky, stojany a stojánky na jídelní lisky, drobné reklamní a upomínkové předměty ze skla a porcelánu v rámci této třídy, figurky z porcelánu, kosmetické pomůcky - hřebeny, kartáče; (24) bavlněné látky, barchet, brokát, cestovní příkrývky, damašek, flanel, flaus, hedvábí, jutový textil, kaliko, kanava, kapesníky, kartoun, krep, látky, ložní pokrývky a příkrývky, ložní prádlo, lůžkoviny, manšestry, matracovina, moskytiéry, nábytkové potahy, záclony, plát, podšívky, potahy na nábytek z textilních materiálů, prádlo ložní a stolní, prostěradla, povlečení, přehozy, pytliviny, rolety textilní, ručníky, samet, spací pytle, sukno, sypkovina, taft, textilie, rolety, tkaniny, tyl, úplety, vlaječky, záclonovina; (25) bačkory, baret, boty, bundy, čapky, čepice, dětské plenky textilní, galoše, holínky, kabáty, kalhotky plenkové, kalhotky, kamaše, kapesníky, kapuce, klobouky, kombinézy, konfekce, korzety, kostým, košile, koupací pláště, kožešiny (oděvy), kravaty, legíny, límce, lyžařská obuv, oblečení, obuv, sportovní obuv, oděvy, oděvy z kůže, nepromokavé sportovní oděvy, opasky, plavky, pantofle, pletené zboží, podprsenky, podvazky, ponožky, prádlo spodní, pulovry, punčochy, pyžama, rukavice, saka, sandály, spodky, saka, střevíce, sukneč, svetry, šály, šátky, šle, nátehlíky, trička, uniformy, vesty, výbavičky pro novorozeně, zástěry, župany; (26) bambule, cedulky na prádlo, dracouny, flitry, galanterie textilní, gumy do prádla, hřebky na látání, jehelníky, jehlice pletací a háčkovací, jehly, kalouny, kanýry, knoflíky, krabice na šicí potřeby, krajky, květiny umělé, lacety, lemovky, natáčky do vlasů s výjimkou elektrických, nahazlovací záplaty, ovoce umělé, ozdobné jehlice, ozdoby, paruky, patentky, přymkařské zboží, přezky, síťky na vlasy, spony, stuh, šněrovadla, šňůry,

tkanice, vázačky, výšivky, zdrhovadla; (28) hry, hračky, potřeby pro gymnastiku a sport, které nejsou uvedeny v jiných třídách, vánoční ozdoby, hračky pro domácí zvířata, ptactvo a ryby, jako gumové činky, míčky, kroužky, aporty, přetahovadla, žvýkáci a kousací hračky pro zvířata; (30) cukrářské výrobky, cukroví a cukrovinky, čokoláda, koláče s náplní a bez náplně, dorty, sušenky, čokoládové a kakaové nápoje s mlékem a bez mléka, ledový čaj, ledová káva, káva, kávové náhražky, čaj, kakao, cukr a přírodní sladidla, těsto a těstové pláty listové, zejména těsto listové, mandlové, linecké, tukové, koření spadající do této třídy, sůl, masové šťávy, omáčky, spadající do této třídy, ocet, mouka a obilní přípravky, rýže, tapioka, ságo, potraviny z mouky, příchutě do potravin, pečivo a pekařské polotovary k dopékání, zejména rohlíky, housky, bagety, chléb, těstoviny, zmrzlina, zmrzlinové poháry, pojava jako přísady do zmrzliny, přípravky na tuzení šlehačky, mražené krémy, ochucený led na osvěžení, pudinky, led na osvěžení a na chlazení, polotovary a hotová jídla vyráběná z potravin uvedených v této třídě, pizza a mražená pizza; (31) výrobky zemědělské, zahradnické, lesní a polní, čerstvé ovoce a zelenina, slad, krmivo pro zvířata, krmiva suchá pro zvířata, krmiva suchá i mokrá, nápoje pro domácí zvířata, pochoutky pro domácí zvířata, přípravky posilující zvířata, psí suchary, vykrmovací přípravky pro zvířata, podestýlka (výrobky pro zvířata), stelivo (výrobky pro zvířata), vonný písek pro domácí zvířata (stelivo), krmné směsi na výkrm hospodářských zvířat, přísady do krmiv, ne pro lékařské účely; (32) minerální vody, šumivé a jiné nealkoholické nápoje všeho druhu, zeleninové šťávy, nealkoholické nápoje obohacené vitamíny nebo minerály, iontové a energetické nápoje nealkoholické, proteinové nealkoholické nápoje, nealkoholické nápoje dietní, nápoje želatinové, míchané nealkoholické nápoje, instantní nápoje a směsi pro přípravu nápojů, sirupy, ovocné šťávy, ovocné koncentráty, nápoje a koktejly nealkoholické, mošty, piva; (35) propagační, reklamní a inzertní činnost, reklamní materiály (aktualizace), předvádění zboží, reklamní agentura, aktualizování reklamních materiálů, rozšiřování a zaslání reklamních materiálů, především letáků, prospektů, katalogů, periodických a neperiodických publikací, tiskoviny a různých vzorků, pronájem reklamní plochy, vydávání reklamních textů, rozhlasová a televizní reklama, venkovní reklama, organizace a pořádání výstav ke komerčním a reklamním účelům, příprava elektronických pozvánek, prezentace hokeyových utkání a mistrovství, prezentace uživatelů na stránkách Word Wilde Web v počítačové síti Internet, činnost organizačních a ekonomických poradců, ekonomické prognózy, komerční informační kancelář, systemizace informací do počítačové databáze, obchodní průzkum, průzkum trhu, zprostředkovatelská činnost v oblasti obchodu, marketingu, reklamy, inzerce, výstav s obchodním zaměřením, pomoc při řízení obchodní činnosti, služby a poradenství v obchodní činnosti, obchodní nebo podnikatelské informace, marketingové studie, organizační poradenství, zprostředkování obchodních kontaktů, provádění obchodních operací, komerční využití Internetu v oblastech komerčních internetových médií a vyhledávacích služeb, on-line inzerce, merchadising, franchising, umělecká agentura, reklamní činnost, aukce, výstavy k reklamním a obchodním účelům, zprostředkování v oblasti obchodu, zejména v oblasti výtvarného umění, včetně nákupu a prodeje uměleckých děl, provádění agenturní činnosti v oblasti výtvarného umění, vedení a správa hotelu; (39) poskytování a zprostředkování cestovních služeb, zejména zajišťování přepravy a dopravy, zájezdů a výletů, turistické informace, organizační zajišťování a pořádání tematických a pobytových poznávacích a odborných zájezdů a pobytů, tvorba cestovních programů a informací, služby parkovací, provoz vnitřní dopravy v areálu ZOO, organizování přepravy zvířat a služby související - zejména příprava zboží k přepravě, balení a označování zboží, příprava živých zvířat k přepravě, příprava transportu ve speciálních transportních zařízeních pro malá a velká zvířata, technické zajištění přepravy, včetně nakládky, překládky a vykládky a služeb spedičních; (41) zprostředkovatelská činnost v oblasti výchovné a zábavní činnosti, agenturní činnost v oblasti kultury, pořádání kulturních a uměleckých akcí, setkání, výstav, soutěží, přednášek, uměleckých pořadů a vystoupení apod., činnost knižních klubů, pořady pro rozhlasové a televizní vysílání, ediční činnost, publikační činnost, nahrávání nosičů zvukových nebo obrazově zvukových, půjčování nahranych zvukových a nebo obrazově zvukových záznamů, výroba a tvorba audiovizuálních děl, zprostředkování v oblasti kultury, výchovy, zábavy a sportu, organizování seminářů a konferencí, provozování výstav, provozování galerie, zejména výtvarných děl, poradenské služby spojené s uměleckými předměty, zvláště obrazy, provozování galerie; (42) průmyslový design, obalový design, oděvní návrhářství; (43) poskytování a zprostředkování cestovních služeb, zejména zajišťování ubytování, hotelové služby a ubytovací služby, včetně

stravování, provozování restaurací, barů, kaváren, vináren, cukráren, bufetů a kiosků s občerstvením, samoobslužné restaurace, příprava jídla a dodávky jídla též pro hosty, pořádání hostin, rezervace ubytování, pronajímání ubytování, pension, prodejní automaty rychlého občerstvení (služby), kavárna, zprostředkování a rezervace ubytování a stravování prostřednictvím sítě Internetu, stravování pro zvířata; (44) lékařské služby, veterinární služby, péče o hygienu a krásu osob a zvířat, zemědělské, zahradnické a lesnické služby, chov zvířat, ošetrovatelské služby, péče o čistotu zvířat, úprava zvířat, provozování útulků.

(511) 3, 5, 6, 9, 14, 16, 18, 20, 21, 24, 25, 26, 28, 30, 31, 32, 35, 39, 41, 42, 43, 44  
(210) O-445411

(111) **291758**  
(220) 18.01.2007  
(151) 01.08.2007  
(540)

### DUA PLUS

(730) **Bosch Termotechnika s.r.o.**, Průmyslová 372, Praha 10 Štěrboholy, 10800, CZ  
(740) HALAXOVÁ & HALAXOVÁ, TETRAPAT, RNDr. Zdeňka Halaxová, Dukelská 891/4, Olomouc, 77200  
(510) (11) elektrické a plynové kotle, topidla, topné a tepelné zdroje, jejich části a příslušenství, ohřívače vzduchu, jejich části a příslušenství, elektrické a plynové ohřívače průtokové a zásobní, jejich části a příslušenství, topné články, infrazářiče, plynové hořáky, radiátory, elektrické radiátory, ventilátory, odsávače spalin a par, klimatizační a chladicí přístroje, filtrační přístroje, zvlhčovače vzduchu, jejich části a příslušenství, příslušenství a díly zařízení pro topení, ohřev, klimatizaci, ventilaci a chlazení, vodovodní a plynová zařízení, vodovodní a plynová těsnění, regulační ventily, potrubní kohouty a kohoutky, jejich části a příslušenství; (37) servis, opravy, montáž a údržba zařízení uvedených ve třídě 11.

(511) 11, 37  
(210) O-444550

(111) **291980**  
(220) 21.03.2007  
(151) 15.08.2007  
(540)

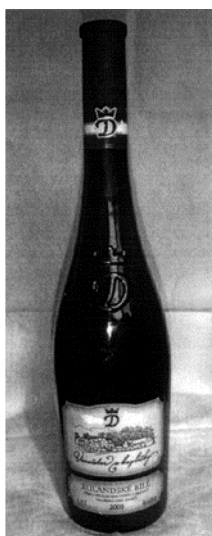

(730) **Žďárský Rostislav**, Vinařská 484, Zaječí, 69105, CZ  
(740) Patentová a známková kancelář, Ing. Jaromír Příkryl, Včelín 1161, Hulín, 76824  
(510) (32) nápoje nealkoholické; (33) alkoholické nápoje (s výjimkou pív), vína.  
(511) 32, 33  
(210) O-446647

(111) **292062**  
(220) 17.01.2007  
(151) 22.08.2007  
(540)



(730) **Durdák Otto Ing.**, Dlouhá 888, Slavičín, 76321, CZ  
(740) Ing. Zdeněk Kučera, Dlouhá 207 (P.O.Box 92), Slušovice, 76315  
(510) (6) plechy a zámečnické výrobky z nich, plechové skříně pro průmyslové účely; (7) obráběcí a tvářecí stroje, formy pro lisování pryže a plastů; (9) elektrorozvaděče, skříně elektronické požární signalizace, skříně pro telefonní ústředny, zabezpečovací systémy, skříně a skříňky pro elektronickou zabezpečovací signalizaci, skříně pro elektroinstalaci, skříně elektrorozvodné; (17) kaučuk, guma a jejich náhražky a výrobky z těchto hmot, výrobky z plastických hmot užívané jako izolanty, izolace a těsnění, plastové výrobky vyráběné lisováním a laminováním, pryžokovové výrobky; (40) zpracování, opracování a úprava kovů a kovových součástí a polotovarů, obrábění a tváření materiálů, pokovování, zušlechťování a chemicko-tepelné zpracování kovů, svařování kovů, povrchová úprava kovů práškovými plasty.

(511) 6, 7, 9, 17, 40  
(210) O-444504

(111) **292063**  
(220) 17.01.2007  
(151) 22.08.2007  
(540)



(730) **Durdák Otto Ing.**, Dlouhá 888, Slavičín, 76321, CZ  
(740) Ing. Zdeněk Kučera, Dlouhá 207 (P.O.Box 92), Slušovice, 76315  
(510) (6) plechy a zámečnické výrobky z nich, plechové skříně pro průmyslové účely; (7) obráběcí a tvářecí stroje, formy pro lisování pryže a plastů; (9) elektrorozvaděče, skříně elektronické požární signalizace, skříně pro telefonní ústředny, zabezpečovací systémy, skříně a skříňky pro elektronickou zabezpečovací signalizaci, skříně pro elektroinstalaci, skříně elektrorozvodné; (17) kaučuk, guma a jejich náhražky a výrobky z těchto hmot, výrobky z plastických hmot užívané jako izolanty, izolace a těsnění, plastové výrobky vyráběné lisováním a laminováním, pryžokovové výrobky; (40) zpracování, opracování a úprava kovů a kovových součástí a polotovarů, obrábění a tváření materiálů, pokovování, zušlechťování a chemicko-tepelné zpracování kovů, svařování kovů, povrchová úprava kovů práškovými plasty.

(511) 6, 7, 9, 17, 40  
(210) O-444505

(111) **292107**  
(220) 07.03.2007  
(151) 22.08.2007  
(540)

### FORMAN

(730) **Pivovar Černá Hora, a.s.**, nám. U Pivovaru 3, Černá Hora, 67921, CZ  
(740) Ing. Marie Jandová, Nerudova 1095, Kuřim, 66434  
(510) (16) periodické a neperiodické tiskoviny všeho druhu, papírenské výrobky, fotografie, pohlednice, kalendáře (nástěnné, stolní a kapesní), plakáty, billboardy, prospekty, papírové etikety, nálepky, samolepky, obtisky, razítka, paragony, papírové vlajky, papírové ubrousky a ubrusy, papírová prostírání, papírové ručníky, papírové kornouty, papírové kelímky, podtácky (papírové podložky pod sklenice), papírové obaly všeho druhu, balicí papír, papírové tašky, umělohmotné tašky; (32) piva všeho druhu včetně piva nealkoholického, minerální vody, šumivé nápoje a jiné nealkoholické nápoje, sirupy a jiné přípravky na výrobu nealkoholických nápojů, ovocné a zeleninové šťávy jako nápoje nebo na výrobu nealkoholických nápojů, výtažky z chmele na výrobu piva; (43) hostinská činnost, bary, bufety, restaurace.  
(511) 16, 32, 43  
(210) O-446183

(111) **292194**  
(220) 13.04.2007  
(151) 22.08.2007  
(540)

### TruScan

(730) **Deymed Diagnostic s.r.o.**, Velký Dřevíč 91, Hronov, 54934, CZ  
(510) (10) diagnostické přístroje pro lékařské účely.  
(511) 10  
(210) O-447319

(111) **292195**  
(220) 13.04.2007  
(151) 22.08.2007  
(540)

### TruTrace

(730) **Deymed Diagnostic s.r.o.**, Velký Dřevíč 91, Hronov, 54934, CZ  
(510) (10) diagnostické přístroje pro lékařské účely.  
(511) 10  
(210) O-447320

(111) **292196**  
(220) 13.04.2007  
(151) 22.08.2007  
(540)

### SomniPro

(730) **Deymed Diagnostic s.r.o.**, Velký Dřevíč 91, Hronov, 54934, CZ  
(510) (10) diagnostické přístroje pro lékařské účely.  
(511) 10  
(210) O-447321

(111) **292197**  
(220) 13.04.2007  
(151) 22.08.2007  
(540)

### FlexEEG

(730) **Deymed Diagnostic s.r.o.**, Velký Dřevíč 91, Hronov, 54934, CZ  
(510) (10) diagnostické přístroje pro lékařské účely.  
(511) 10  
(210) O-447322

(111) **292227**  
(220) 30.01.2007  
(151) 29.08.2007  
(540)

# zelenka

(730) **ZELENKA Czech Republic s.r.o.**, Kvítokva 4703, Zlín, 76001, CZ  
(740) Patentová a známková kancelář, Ing. Jaromír Příkryl, Včelín 1161, Hulín, 76824  
(510) (9) data, databáze a jiné informační produkty na magnetických, elektronických a optických nosičích, související jazykové software, data, databáze, informační produkty v elektronických, datových, informačních a telekomunikačních sítích a související software, databázové produkty v elektronické podobě, nosiče dat či záznamů nahrané i nenahrané, nosiče dat pro jazykové software a slovníky; (41) služby v oblasti vzdělávání, výuka jazyků, služby v oblasti překladatelství a tlumočení, organizování konferencí, kongresů, školení, přednášek, kurzů, propagačních a výstavních akcí (nekomerčního charakteru) a zábavních a kulturních aktivit s využitím cizích jazyků, profesní vzdělávání tlumočnicků a překladatelů s výjimkou služeb v oblasti turistiky a služeb cestovní kanceláře, vyučování včetně jazykové a kulturní výuky, služby jazykově-organizační, tlumočení s výjezdem do zahraničí, tlumočení doprovodné a simultánní, tlumočení po telefonu, soudní překlady a soudní tlumočení, pořizování oficiálních překladů a překladů notářsky ověřených, překlady videokazet a související dabing, zajišťování tlumočnické techniky a konferencí, včetně zajišťování na klíč, elektronické publikování; (42) tvorba počítačových systémů, tvorba počítačového zpracování dokumentů a publikací, tvorba software spojené s překladatelskou činností a tlumočením, vývoj a tvorba jazykového software a slovníků.  
(511) 9, 41, 42  
(210) O-444931

(111) **292228**  
(220) 30.01.2007  
(151) 29.08.2007  
(540)

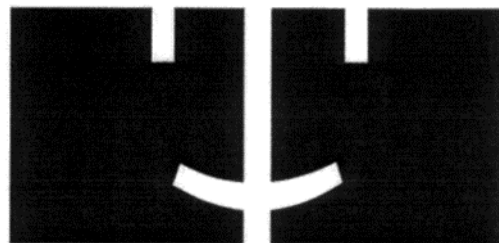

(730) **ZELENKA Czech Republic s.r.o.**, Kvítokva 4703, Zlín, 76001, CZ  
(740) Patentová a známková kancelář, Ing. Jaromír Příkryl, Včelín 1161, Hulín, 76824  
(510) (9) data, databáze a jiné informační produkty na magnetických, elektronických a optických nosičích, související jazykové software, data, databáze, informační produkty v elektronických, datových, informačních a telekomunikačních sítích a související software, databázové produkty v elektronické podobě, nosiče dat či záznamů nahrané i nenahrané, nosiče dat pro jazykové software a slovníky; (41) služby v oblasti vzdělávání, výuka jazyků, služby v oblasti překladatelství a tlumočení, organizování konferencí, kongresů, školení, přednášek, kurzů, propagačních a

výstavních akcí (nekomerčního charakteru) a zábavních a kulturních aktivit s využitím cizích jazyků, profesní vzdělávání tlumočnicků a překladatelů s výjimkou služeb v oblasti turistiky a služeb cestovní kanceláře, vyučování včetně jazykové a kulturní výuky, služby jazykově-organizační, tlumočení s výjezdem do zahraničí, tlumočení doprovodné a simultánní, tlumočení po telefonu, soudní překlady a soudní tlumočení, pořizování oficiálních překladů a překladů notářsky ověřených, překlady videokazet a související dabing, zajišťování tlumočnické techniky a konferencí, včetně zajišťování na klíč, elektronické publikování; (42) tvorba počítačových systémů, tvorba počítačového zpracování dokumentů a publikací, tvorba software spojené s překladatelskou činností a tlumočením, vývoj a tvorba jazykového software a slovníků.

(511) 9, 41, 42  
(210) O-444932

(111) **292447**  
(220) 26.04.2007  
(151) 05.09.2007  
(540)



(730) **CCS Česká společnost pro platební karty s.r.o.**, Chlumčanského 5, Praha 8, 18021, CZ  
(510) (9) magnetické karty; (35) informace (obchodní nebo podnikatelské).  
(511) 9, 35  
(210) O-447710

(111) **292602**  
(220) 18.04.2007  
(151) 12.09.2007  
(540)

AROMATERAPIE



(730) **Asociace českých aromaterapeutů, z.s.**, Jagellonská 1609/1, Praha 3 - Vinohrady, 13000, CZ  
(740) Advokátní kancelář Hartmann, Jelínek, Fráňa a partneři, Mgr. Ludmila Kutějová, advokátka, Sokolovská 49/5, Praha 8, 18600  
(510) (35) reklama (propagace), aktualizování a rozšiřování reklamních materiálů, vedení registru aromaterapeutů; (41) dálkové studium, informace o výchově a vzdělávání, klubové služby (výchovné), kluby zdraví (služby), pořádání a řízení pracovních setkání (školení), organizování a vedení konferencí, organizování a vedení kongresů, organizování a vedení seminářů, organizování a vedení sympozií, organizování kulturních nebo vzdělávacích výstav, školení (pořádání a řízení), texty (psaní textů) jiné než reklamní, vydávání textů (periodických a neperiodických publikací), vyučování a vzdělávání, vzdělávací informace; (44) aromaterapeutické služby, fyzikální terapie, fyzioterapie, masáže.

(511) 35, 41, 44  
(210) O-447470

(111) **292603**  
(220) 18.04.2007  
(151) 12.09.2007  
(540)

### Asociace českých aromaterapeutů

(730) **Asociace českých aromaterapeutů, z.s.**, Jagellonská 1609/1, Praha 3 - Vinohrady, 13000, CZ  
(740) Advokátní kancelář Hartmann, Jelínek, Fráňa a partneři, Mgr. Ludmila Kutějová, advokátka, Sokolovská 49/5, Praha 8, 18600  
(510) (35) reklama (propagace), aktualizování a rozšiřování reklamních materiálů, vedení registru aromaterapeutů; (41) dálkové studium, informace o výchově a vzdělávání, klubové služby (výchovné), kluby zdraví (služby), pořádání a řízení pracovních setkání (školení), organizování a vedení konferencí, organizování a vedení kongresů, organizování a vedení seminářů, organizování a vedení sympozií, organizování kulturních nebo vzdělávacích výstav, školení (pořádání a řízení), texty (psaní textů) jiné než reklamní, vydávání textů (periodických a neperiodických publikací), vyučování a vzdělávání, vzdělávací informace; (44) aromaterapeutické služby, fyzikální terapie, fyzioterapie, masáže.

(511) 35, 41, 44  
(210) O-447472

(111) **292663**  
(220) 18.01.2007  
(151) 19.09.2007  
(540)

### BEA

(730) **Bosch Termotechnika s.r.o.**, Průmyslová 372, Praha 10 Štěrboholy, 10800, CZ  
(740) HALAXOVÁ & HALAXOVÁ, TETRAPAT, RNDr. Zdeňka Halaxová, Dukelská 891/4, Olomouc, 77200  
(510) (11) elektrické a plynové kotle, topidla, topné a tepelné zdroje, jejich části a příslušenství, ohřivače vzduchu, jejich části a příslušenství, elektrické a plynové ohřivače průtokové a zásobní, jejich části a příslušenství, topné články, infrazářiče, plynové hořáky, radiátory, elektrické radiátory, ventilátory, odsáváče spalin a par, klimatizační a chladicí přístroje, filtrační přístroje, zvlhčovače vzduchu, jejich části a příslušenství, příslušenství a díly zařízení pro topení, ohřev, klimatizaci, ventilaci a chlazení, vodovodní a plynová zařízení, vodovodní a plynová těsnění, regulační ventily, potrubní kohoutky a kohoutky, jejich části a příslušenství.

(511) 11  
(210) O-444549

(111) **292784**  
(220) 26.04.2007  
(151) 19.09.2007  
(540)

### Autopas

(730) **CCS Česká společnost pro platební karty s.r.o.**, Chlumčanského 5, Praha 8, 18021, CZ  
(510) (9) karty s pamětí nebo mikroprocesorem, identifikační karty; (36) finanční služby.  
(511) 9, 36  
(210) O-447711

(111) **292883**  
(220) 09.03.2007  
(151) 26.09.2007  
(540)

### VISA PAYWAVE

(730) **Visa International Service Association**, 900 Metro Center Boulevard, Foster City 94404, CA, US  
(740) KOREJZOVÁ & SPOL., v.o.s., JUDr. Petra Korejzová, advokátka, Korunní 104/E, Praha 10, 10100  
(510) (9) bankovní karty, kreditní karty, debetní karty, předplacené karty, čipové karty, magnetické kódované karty a karty zahrnující integrované čipové obvody pro finanční aplikace, kartová čtečka obsahující radiofrekvenční identifikační prostředky pro přenos, zobrazení a uložení platebních

informací pro užití v souvislosti s platebními službami; (36) finanční služby, bankovní služby, služby kreditních karet, služby debetních karet a služby předplacených karet, služby platebních karet nabízené prostřednictvím radiofrekvenčních identifikačních zařízení, elektronické převody finančních prostředků a směnárenské služby, služby zpracování elektronických plateb, služby předplacených telefonních karet, autorizování transakcí a zúčtovací služby, služby přístupu k depozitům a služby bankomatů, služby ověřování plateb, služby dálkového provádění plateb elektronickými prostředky, služby cestovních pojištění, služby autorizace plátců, poradenské služby vztahující se ke všem výše uvedeným službám.

(511) 9, 36  
(210) O-446287

(111) **293014**  
(220) 01.06.2007  
(151) 26.09.2007  
(540)

# Donegal

(730) **DONEGAL Sp. z o.o.**, ul. Krakowska 154, PL 35-111 Rzeszów, PL  
(740) **KOREJZOVÁ & SPOL.**, v.o.s., JUDr. Petra Korejzová, advokátka, Korunní 810/104 E, Praha 10, 10100  
(510) (3) umělé nehty, laky na nehty; (8) holicí čepelky, břitvy, kleště na nehty, nůžky, pilníky na nehty, pinzety, kleště na natáčení očních řas, holicí štětky; (21) kartáče na vlasy, hřebeny; (26) natáčky na vlasy, síťky na vlasy, sponky do vlasů, vlásenky, sponkové vlasové ozdoby, vlasové sponky ozdobné, čepice s otvory pro prameny vlasů (pomůcka kadeřnická).  
(511) 3, 8, 21, 26  
(210) O-448695

(111) **293080**  
(220) 22.03.2007  
(151) 03.10.2007  
(540)



(730) **Savencia SA**, 42 rue Rieussec, Viroflay, FR  
(740) **KANIA, SEDLÁK, SMOLA**, Ing. Lucie Lunzarová, Mendlovo náměstí 1a, Brno, 60300  
(510) (29) mléko, sýry, mléčné výrobky, jedlé oleje a tuky.  
(511) 29  
(210) O-446696

(111) **293202**  
(220) 05.06.2007  
(151) 03.10.2007

(540) **PIRATES OF THE CARIBBEAN : AT WORLD´S END**  
(730) **Disney Enterprises, Inc.**, 500 South Buena Vista Street, Burbank 91521, CA, US  
(740) Čermák Hořejš Myslíl a spol., JUDr. Jan Matějka, Národní 32, Praha 1, 11000  
(510) (41) zábava, vzdělávání, výchova.  
(511) 41  
(210) O-448794

(111) **293238**  
(220) 02.04.2007  
(151) 10.10.2007  
(540)

## DESÍTKA

(730) **CET 21 spol. s r. o.**, Kříženeckého nám. 1078/5, Praha 5, 15200, CZ  
(740) Dana Lukajová, patentový zástupce, Voršilská 10, Praha 1, 11000  
(510) (9) veškeré nosiče informací v rozsahu třídy 9; (38) šíření informací prostřednictvím veřejných datových sítí; (41) tvorba televizních pořadů, nahrávání nosičů zvukových nebo obrazových, agenturní činnost v oblasti kultury, výroba a šíření audiovizuálních děl.  
(511) 9, 38, 41  
(210) O-446982

(111) **293465**  
(220) 30.05.2007  
(151) 17.10.2007  
(540)

## BARVEX

(730) **BARVEX-SERVIS s.r.o.**, Sousedská 4/245, Plzeň, 31200, CZ  
(740) PatentCentrum Sedlák & Partners s.r.o., Husova 5, České Budějovice, 37001  
(510) (2) barvy, fermeže, laky, ochranné prostředky proti rzi a proti hnilobě dřeva, barviva, mořidla; (37) služby malířské a natěračské, tapetování.  
(511) 2, 37  
(210) O-448565

(111) **293508**  
(220) 24.01.2007  
(151) 24.10.2007  
(540)

## BRNO RIFLES

(730) **ZBROJOVKA BRNO, s.r.o.**, Lazaretní 1/7, Brno - Zábřovice, 61500, CZ  
(740) Ing. Petr Soukup, patentový a známkový zástupce, Vídeňská 8, Olomouc, 77200  
(510) (13) střelné zbraně včetně loveckých, sportovních, vojenských, policejních, vzduchových, jejich součástí, příslušenství a náhradní díly, střelivo (munice) a střely, výbušniny, přepravní schránky pro tyto zbraně; (37) opravy zbraní a jejich součástí; (40) kovoobráběčství, nástrojářské práce, znehodnocování a ničení zbraní.  
(511) 13, 37, 40  
(210) O-444729

(111) **293619**  
(220) 12.06.2007  
(151) 24.10.2007  
(540)



(730) **L&Z Auto s.r.o.**, Na Čihadlech 1961, Roudnice nad Labem, 41301, CZ  
(740) TRAPLOVÁ-HAKR-KUBÁT Advokátní a patentová kancelář, Mgr. Jana Šuranová Traplová, Přístavní 24, Praha 7, 17000  
(510) (12) osobní, nákladní a užitkové automobily nové i ojeté, jednostopá motorová a nemotorová vozidla nová i ojetá, náhradní díly, součásti a příslušenství pozemních motorových vozidel v rámci této třídy; (35) autobazar, zprostředkování obchodu s novými i ojetými vozidly, přeskupování různých výrobků (kromě jejich přepravy) pro třetí osoby za účelem umožnit spotřebiteli, aby si mohl tyto výrobky pohodlně prohlédnout a nakoupit, inzerce a propagační činnost, obchodní poradenství v oblasti motorových vozidel; (36) poskytování úvěrů, leasingů, protiúctů a zástav, pojištění a oceňování vozidel; (37) opravy a servis pozemních motorových vozidel; (39) pronájem a půjčování osobních automobilů, dodávkových automobilů a autokarů.  
(511) 12, 35, 36, 37, 39  
(210) O-449003

(111) **293791**  
(220) 01.02.2007  
(151) 07.11.2007  
(540)

### PIVNÍ REŽNÁ

(730) **Pivovar Černá Hora, a.s.**, nám. U Pivovaru 3, Černá Hora, 67921, CZ  
(740) Ing. Marie Jandová, Nerudova 1095, Kuřim, 66434  
(510) (16) periodické a neperiodické tiskoviny všeho druhu, papírenské výrobky, fotografie, pohlednice, kalendáře (nástěnné, stolní a kapesní), plakáty, billboardy, prospekty, papírové etikety, nálepky, samolepky, obtisky, razítka, paragony, papírové vlajky, papírové ubrousky a ubrusy, papírová prostírání, papírové ručníky, papírové kornouty, papírové kelímky, podtácky (papírové podložky pod sklenice), papírové obaly všeho druhu, balící papír, papírové tašky, umělohmotné tašky; (32) piva všeho druhu, příchutě na výrobu nápojů, šumivé nápoje a jiné nealkoholické nápoje, sirupy a jiné přípravky na výrobu nealkoholických nápojů, přípravky na výrobu likérů, výtažky z chmele na výrobu piva; (33) destiláty a jiné alkoholické nápoje (s výjimkou piv), alkoholové extrakty, essence do lihovin.  
(511) 16, 32, 33  
(210) O-445023

(111) **293959**  
(220) 11.05.2007  
(151) 14.11.2007  
(540)



(730) **Klíma Filip**, Dolní Pěna 20, Jindřichův Hradec, 37701, CZ  
(510) (8) nářadí a nástroje s ručním pohonem; (20) nábytek kovový a pro camping, výrobky ze dřeva, korku, rákosu, vrbového proutí; (21) pomůcky a nádoby pro domácnost a kuchyň; (22) lana, provazy, síťky, stany, plachty, plachtoviny, pytle; (31) výrobky zemědělské, zahradnické, lesní a zrní, osivo, rostliny a přírodní květiny, krmivo pro zvířata; (35) propagační činnost, reklama, pomoc při řízení obchodní činnosti, obchodní administrativa, kancelářské práce; (37) stavebnictví, opravy, instalační služby; (44) zemědělské, zahradnické a lesnické služby.  
(511) 8, 20, 21, 22, 31, 35, 37, 44  
(210) O-448007

(111) **294060**  
(220) 09.07.2007  
(151) 14.11.2007  
(540)



(730) **MAXIAUTO s.r.o.**, Bavorská 856, Praha 5, 15500, CZ  
(510) (37) mytí automobilů, čištění automobilů, opravárenský servis automobilů; (39) pronájem náhradních vozidel a kamiónů, pronájem automobilů, automobilová doprava, stěhování.  
(511) 37, 39  
(210) O-449751



(111) **294185**  
(220) 28.06.2007  
(151) 21.11.2007  
(540)



- (730) **Asociace českých aromaterapeutů, z.s.**, Jagellonská 1609/1, Praha 3 - Vinohrady, 13000, CZ  
(740) Advokátní kancelář Hartmann, Jelínek, Fráňa a partneři, Mgr. Ludmila Kutějová, advokátka, Sokolovská 49/5, Praha 8, 18600  
(510) (3) silice, vonné oleje, kosmetika; (41) dálkové studium, informace o výchově a vzdělávání, klubové služby, kluby zdraví, pořádání a řízení pracovních setkání (školení), organizování a vedení kongresů a konferencí, organizování a vedení seminářů, organizování a vedení sympozií, školení (pořádání a řízení), vydávání textů (periodických a neperiodických publikací), vyučování a vzdělávání, vzdělávací informace; (44) aromaterapeutické služby, fyzikální terapie, fyzioterapie, masáže.  
(511) 3, 41, 44  
(210) O-449582

(111) **294187**  
(220) 28.06.2007  
(151) 21.11.2007  
(540)



- (730) **Asociace českých aromaterapeutů, z.s.**, Jagellonská 1609/1, Praha 3 - Vinohrady, 13000, CZ  
(740) Advokátní kancelář Hartmann, Jelínek, Fráňa a partneři, Mgr. Ludmila Kutějová, advokátka, Sokolovská 49/5, Praha 8, 18600  
(510) (3) silice, vonné oleje, kosmetika; (41) dálkové studium, informace o výchově a vzdělávání, klubové služby, kluby zdraví, pořádání a řízení pracovních setkání (školení), organizování a vedení kongresů a konferencí, organizování a vedení seminářů, organizování a vedení sympozií, školení (pořádání a řízení), vydávání textů (periodických a neperiodických publikací), vyučování a vzdělávání, vzdělávací informace; (44) aromaterapeutické služby, fyzikální terapie, fyzioterapie, masáže.  
(511) 3, 41, 44  
(210) O-449584

(111) **294186**  
(220) 28.06.2007  
(151) 21.11.2007  
(540)



- (730) **Asociace českých aromaterapeutů, z.s.**, Jagellonská 1609/1, Praha 3 - Vinohrady, 13000, CZ  
(740) Advokátní kancelář Hartmann, Jelínek, Fráňa a partneři, Mgr. Ludmila Kutějová, advokátka, Sokolovská 49/5, Praha 8, 18600  
(510) (3) silice, vonné oleje, kosmetika; (41) dálkové studium, informace o výchově a vzdělávání, klubové služby, kluby zdraví, pořádání a řízení pracovních setkání (školení), organizování a vedení kongresů a konferencí, organizování a vedení seminářů, organizování a vedení sympozií, školení (pořádání a řízení), vydávání textů (periodických a neperiodických publikací), vyučování a vzdělávání, vzdělávací informace; (44) aromaterapeutické služby, fyzikální terapie, fyzioterapie, masáže.  
(511) 3, 41, 44  
(210) O-449583

(111) **294405**  
(220) 27.06.2007  
(151) 04.12.2007  
(540)

### Taneční horečka

- (730) **CET 21 spol. s r.o.**, Kříženeckého nám. 1078/5, Praha 5, 15200, CZ  
(740) Dana Lukajová, patentový zástupce, Voršilská 10, Praha 1, 11000  
(510) (35) reklamní, inzertní a propagační činnost, marketing, reklamní, inzertní a propagační činnost prostřednictvím jakéhokoliv média, prostřednictvím telefonní sítě nebo datové sítě nebo informační sítě nebo elektronické sítě nebo komunikační sítě nebo počítačové sítě, poskytování informací komerčního nebo reklamního charakteru, multimediálních informací komerčního charakteru, komerční využití Internetu v oblastech komerčních internetových médií a vyhledávacích služeb, on-line inzerce, pronájem informačních míst v rámci této třídy, činnost reklamní agentury, činnost ekonomických a/nebo organizačních poradců, zprostředkování v obchodních vztazích, merchandising, franchising, pomoc při využívání a řízení obchodního podniku, personální agentura, personální poradenství, automatizované zpracování dat, pomoc při provozování obchodů a obchodních činnostech průmyslového nebo obchodního podniku, služby, které zahrnují záznam, přepis, vypracování, kompilaci, přenášení nebo systematickosti písemných či datových či elektronických sdělení a záznamů, jakož i využívání nebo kompilaci matematických a statistických údajů, organizační zabezpečování televizního vysílání, systém na podporu a intenzifikaci obchodních služeb založený na zvýhodňování klíčových spolupracovníků a klientů, věrnostní a bonusové systémy jako například poskytování slev a odměn, přednostní a nadstandardní poskytování služeb, vše zejména v prodeji výrobků a služeb; (38) telekomunikace, služby umožňující komunikaci jedné osoby s druhou, televizní vysílání, rozhlasové vysílání, digitální vysílání, televizní vysílání programů, televizní vysílání zábavných, vzdělávacích, výchovných, soutěžních, diskusních a informačních pořadů, telematika, šíření, výměna nebo získávání zpráv a informací, šíření elektronických časopisů, informací, elektronických periodik, knih v elektronické podobě, audio nebo audiovizuálních děl prostřednictvím informační nebo datové nebo elektronické nebo komunikační nebo telekomunikační nebo počítačové sítě, zejména Internetu, pomocí satelitů aj., informační služby na Internetu související s televizním vysíláním, služby na Internetu související s televizním vysíláním, komunikace, poradenská činnost v oblasti sdělovacích prostředků, telekomunikací, informační služby v oblasti telekomunikací, informační kancelář, poskytování informačních služeb prostřednictvím počítačů, pronájem komunikačních míst; (41)

nakladatelství a vydavatelství, ediční činnost, publikační činnost, nahrávání nosičů zvukových nebo obrazově zvukových, půjčování nahraných zvukových a zvukově obrazových záznamů, tvorba a šíření audiovizuálních děl, televizní zpravodajství, TV produkce, filmová produkce, televizní výroba programů, tvorba programů, tvorba a výroba televizních a audiovizuálních programů, agenturní činnost v oblasti kultury, zprostředkování v oblasti kultury, výchovy, zábavy a sportu, výchovná, vzdělávací, soutěžní a zábavní činnost, zábavní nebo kulturní nebo vzdělávací představení, organizace společenských a kulturních akcí, organizace, provozování a provádění her a soutěží i veřejných, výstavní činnost v oblasti kultury nebo zábavy nebo výchovy nebo vzdělávání, provozování tělovýchovných zařízení, pronájem a půjčování sportovních potřeb s výjimkou dopravních prostředků, půjčování knih, tiskovin, pronájem a půjčování audiopřístrojů, videopřístrojů, videorekordérů, videokamer, fotoaparátů, promítaček, rozhlasových a televizních přijímačů, filmů, kulturních a vzdělávacích potřeb a přístrojů, půjčování a pronájem obrazů, dekorací, pronájem stadiónů, tenisových dvorců, pronájem a půjčování potápěčské výstroje, pronájem a půjčování sportovního nářadí s výjimkou dopravních prostředků, provozování a/nebo pronájem fitness centra.

(511) 35, 38, 41  
(210) O-449516

(111) **294740**  
(220) 27.07.2007  
(151) 19.12.2007  
(540)

## NOVA CINEMA

(730) **CET 21 spol. s r.o.**, Kříženeckého nám. 1078/5, Praha 5, 15200, CZ

(740) Dana Lukajová, patentový zástupce, Voršílská 10, Praha 1, 11000

(510) (9) aparáty a přístroje vědecké, geodetické, fotografické, filmové, optické, přístroje pro vážení, měření, signalizaci, kontrolu, záchranu a přístroje učební, aparáty pro záznam, uchování, převod, přenos nebo reprodukci zvuku nebo obrazu, přístroje a nástroje pro vedení, přepínání, přeměnu, akumulaci, regulaci nebo řízení elektrického proudu, hasicí přístroje, telefony, záznamníky, faxy, ústředny, magnetické nebo optické superty zvukových nebo zvukově obrazových záznamů, automatické distributory a mechanismy na mince, zapisovací pokladny, kalkulační stroje, přístroje pro zpracování informací a počítače včetně jejich jednotlivých součástí a náhradních dílů ze třídy 9, baterie a články elektrické, elektrické akumulátory, počítačové hry s výstupem na PC nebo na TV, pohledy ilustrované se zvukovou nahrávkou, hrací skříně uváděné v činnosti vhozením mince, reklamní světelné přístroje, nosiče záznamů nahrané i nenahrané, videokazety nahrané i nenahrané, audiokazety nahrané i nenahrané, audiovizuální programy, audioprogramy, audiovizuální díla na nosičích, audiovizuální díla v digitální podobě, filmy, hudební díla na nosičích nebo v elektronické podobě, CD disky, programové vybavení pro počítače, software, hardware výpočetní techniky nebo komunikační nebo informační techniky, elektronické databáze a databázové produkty, informace a data a databáze a záznamy v elektronické podobě, elektronické nebo datové nebo informační nebo komunikační nebo výpočetní sítě včetně jednotlivých součástí a náhradních dílů obsažených ve třídě 9, multimediální aplikace, elektronické multimediální nebo elektronické informační katalogy, elektronické časopisy, elektronická periodika a knihy v elektronické podobě; (16) papír, lepenka a výrobky z těchto materiálů zařazené ve třídě 16, výrobky z papíru, plakáty, fotografie, kalendáře, pohlednice, gratulace, dopisní papíry, obálky, samolepky, obtisky, poznámkové bloky, desky na spisy, pořadače, omalovánky, activity books, balící papír, obaly všeho druhu papírové, listy, pytlíky a sáčky pro obalovou techniku, školní sešity, skicáky, tužky, pastelky, tuhy, gumy, ořezávátka, ořezávátka (strojky), penály, papírové tašky, papírové kapesníky, papírové ubrusy a ubrousky, těžítka na papíry, tiskoviny, tiskopisy, časopisy, periodika, knihy, databázové produkty a databáze v papírové formě, tiskárenské výrobky, písmena pro tiskárny, losy, štočky, potřeby pro knižní vazby, lepidla pro papírenství nebo domácnost, materiál pro umělce, štětce, psací stroje a kancelářské potřeby s výjimkou nábytku, učební pomůcky, umělecké nebo ozdobné předměty z papíru, obaly bublinkové (z umělých hmot), plastické obaly nezařazené do jiných tříd; (35) reklamní, inzertní a propagační činnost, marketing, reklamní, inzertní a propagační činnost prostřednictvím jakéhokoliv média, prostřednictvím telefonní sítě nebo datové sítě nebo informační sítě nebo elektronické sítě nebo komunikační sítě nebo počítačové sítě, poskytování informací komerčního nebo reklamního charakteru, multimediálních informací komerčního charakteru, komerční využití Internetu v oblastech komerčních internetových médií a vyhledávacích

služeb, on-line inzerce, pronájem informačních míst v rámci této třídy, činnost reklamní agentury, činnost ekonomických a/nebo organizačních poradců, zprostředkování v obchodních vztazích, merchandising, franchising, pomoc při využívání a řízení obchodního podniku, personální agentura, personální poradenství, automatizované zpracování dat, pomoc při provozování obchodů a obchodní činnosti průmyslového nebo obchodního podniku, služby, které zahrnují záznam, přepis, vypracování, kompilaci, přenášení nebo systematickosti písemných či datových či elektronických sdělení a záznamů, jakož i využívání nebo kompilaci matematických a statistických údajů, organizační zabezpečování televizního vysílání, systém na podporu a intenzifikaci obchodních služeb založený na zvýhodňování klíčových spolupracovníků a klientů, věrnostní a bonusové systémy jako například poskytování slev a odměn, přednostní a nadstandardní poskytování služeb, vše zejména v prodeji výrobků a služeb; (38) telekomunikace, služby umožňující komunikaci jedné osoby s druhou, televizní vysílání, rozhlasové vysílání, digitální vysílání, televizní vysílání programů, televizní vysílání zábavných, vzdělávacích, výchovných, soutěžních, diskusních a informačních pořadů, telematika, šíření, výměna nebo získávání zpráv a informací, šíření elektronických časopisů, informací, elektronických periodik, knih v elektronické podobě, audio nebo audiovizuálních děl prostřednictvím informační nebo datové nebo elektronické nebo komunikační nebo telekomunikační nebo počítačové sítě, zejména Internetu, pomocí satelitů aj., informační služby na Internetu související s televizním vysíláním, služby na Internetu související s televizním vysíláním, komunikace, poradenská činnost v oblasti sdělovacích prostředků, telekomunikací, informační služby v oblasti telekomunikací, informační kancelář, poskytování informačních služeb prostřednictvím počítačů, pronájem komunikačních míst; (41) nakladatelství a vydavatelství, ediční činnost, publikační činnost, nahrávání nosičů zvukových nebo obrazově zvukových, půjčování nahraných zvukových a zvukově obrazových záznamů, tvorba a šíření audiovizuálních děl, televizní zpravodajství, TV produkce, filmová produkce, televizní výroba programů, tvorba programů, tvorba a výroba televizních a audiovizuálních programů, agenturní činnost v oblasti kultury, zprostředkování v oblasti kultury, výchovy, zábavy a sportu, výchovná, vzdělávací, soutěžní a zábavní činnost, zábavní nebo kulturní nebo vzdělávací představení, organizace společenských a kulturních akcí, organizace, provozování a provádění her a soutěží i veřejných, výstavní činnost v oblasti kultury nebo zábavy nebo výchovy nebo vzdělávání, provozování tělovýchovných zařízení, pronájem a půjčování sportovních potřeb s výjimkou dopravních prostředků, půjčování knih, tiskovin, pronájem a půjčování audiopřístrojů, videopřístrojů, videorekordérů, videokamer, fotoaparátů, promítaček, rozhlasových a televizních přijímačů, filmů, kulturních a vzdělávacích potřeb a přístrojů, půjčování a pronájem obrazů, dekorací, pronájem stadiónů, tenisových dvorců, pronájem a půjčování potápěčské výstroje, pronájem a půjčování sportovního nářadí s výjimkou dopravních prostředků, provozování a/nebo pronájem fitness centra.

(511) 9, 16, 35, 38, 41  
(210) O-450476

(111) **295392**  
(220) 16.03.2007  
(151) 24.01.2008  
(540)

## BOFIX

(730) **Dow AgroSciences LLC**, 9330 Zionsville Road, Indianapolis, 46268, IN, US

(740) Společná advokátní kancelář Všecka Zelený Švorčík Kalenský a partneři, JUDr. Otakar Švorčík, Hálkova 2, Praha 2, 12000

(510) (5) pesticidy, přípravky pro hubení škůdců, fungicidy, herbicidy, insekticidy.

(511) 5  
(210) O-446503

(111) **295394**  
(220) 18.04.2007  
(151) 24.01.2008  
(540)

### Listy aromaterapie a fytoterapie

(730) **Asociace českých aromaterapeutů, z.s.**, Jagellonská 1609/1, Praha 3 - Vinohrady, 13000, CZ  
(740) Advokátní kancelář Hartmann, Jelínek, Fráňa a partneři, Mgr. Ludmila Kutějová, advokátka, Sokolovská 49/5, Praha 8, 18600  
(510) (41) vydávání textů (periodických a neperiodických publikací).  
(511) 41  
(210) O-447471

(111) **295638**  
(220) 13.08.2007  
(151) 30.01.2008  
(540)

# A-Keramika

(730) **ProCeram a.s.**, Jateční 862/32, Plzeň, 30152, CZ  
(510) (19) stavební materiály nekovové; (35) pomoc při řízení obchodní činnosti; (36) finanční nemovitostní služby.  
(511) 19, 35, 36  
(210) O-450847

(111) **295946**  
(220) 22.03.2007  
(151) 13.02.2008  
(540)



(730) **Savencia SA**, 42 rue Rieussec, Viroflay, FR  
(740) **KANIA, SEDLÁK, SMOLA**, Ing. Lucie Lunzarová, Mendlovo náměstí 1a, Brno, 60300  
(510) (29) mléko, sýry, mléčné výrobky, jedlé oleje a tuky.  
(511) 29  
(210) O-446695

(111) **296047**  
(220) 05.09.2007  
(151) 13.02.2008  
(540)

### TATU

(730) **Zoologická zahrada hlavního města Prahy**, U Trojského zámku 120/3, Praha 7, 17100, CZ  
(740) **BOHEMIA PATENT**, Ing. Jana Vanděliková, Vodičkova 791/41, Praha 1 - Nové Město, 11000  
(510) (3) vlasové přípravky, šampóny a vitamínové preparáty pro vlasovou kosmetiku, kondicionéry, vlasové balzámy, sprchové gely, pěny do koupele, olejové lázně, krémy/spreje a pudry na chodidla, přípravky pro ústní hygienu, ústní vody, zubní pasty, (pěnění a nepěnění) gely, čistící / odličovací mléka a vody pro toaletní a pro kosmetické účely, čistící oleje, čistící prostředky, kosmetické a voňavkářské výrobky, včetně éterických olejů, aroma, deodoranty pro osobní potřebu, éterické esence, kolínská voda, kosmetické necesery, kosmetické přípravky, koupelové soli, výtažky z květin, levandulová voda, levandulový olej, mentol a mentolová silice, parfěmy, květinové parfěmy, vonné sáčky do prádla, rtěnky, růžový olej, kosmetické ubrousky napuštěné vonnou látkou a/nebo toaletní vodou, voňavkářské výrobky, vonná dřeva; (5) přípravky pro mytí zvířat, zejména psů a koček, dezinfekční prostředky pro hygienické účely, repelenty pro psy a kočky, přípravky proti parazitům, léčivé cukrářské výrobky a cukrovinky s léčivými účinky, vitamínové přípravky, potravní doplňky pro posílení imunity organismu a zlepšení zdraví v tuhém i tekutém stavu ve formě práškových směsí, kapek, sirupů, gelů, past, tablet, šumivých tablet, pastilek, dražé, tobolek, kapslí, bonbónů, želé, prášků, vše výše uvedené pro léčebné účely, doplňky potravin minerální, minerální doplňky s antioxidantními účinky, přípravky pro zdravotní prevenci a rekondici s léčivými účinky, přírodní léčivé prostředky pro zvláštní výživu, přípravky výživové obsahující enzymy nebo biochemické katalyzátory s léčivými účinky, přípravky pro hubnutí s léčebnými účinky, nápoje s léčebným a/nebo léčebno-obranným účinkem, dietetické nápoje s léčebnými účinky, medicínální sirupy, výtažky z léčivých bylin a kombinované přípravky vitamínů, minerálů, stopových prvků a bylinných výtažků, potravinové doplňky obohacené vitamíny nebo minerály nebo stopovými prvky, bylinné čaje pro lékařské účely, minerální vody a dietetické nápoje upravené pro lékařské účely, vitamínová a minerální výživa ve formě koncentrátů, minerální a vitamínové preparáty pro zvířata s léčebnými účinky, dezinfekční a hygienické výrobky pro zvířata v rámci třídy, antiparazitní obojky, výrobky pro hubnutí parazitů, výrobky veterinářské, zvěrolékařské přípravky, hygienické kalhotky, léčiva pro zvěrolékařské účely; (6) kovy a jejich slitiny a výrobky z nich, řetězy, řetízky pro psy, vodítka a upevňovací zařízení na řetězy z kovů a jejich slitin, zvonky a obojky z kovů pro zvířata, zejména psy a koně; (9) data, databáze a jiné informační produkty na magnetických, elektronických a optických nosičích, související software a hardware, nosiče dat všeho druhu spadající do tř. 9, elektronické a datové sítě, multimediální aplikace, 3D animace, multimediální informační katalogy, elektronické časopisy, elektronická periodika a knihy v elektronické podobě, programové vybavení umožňující elektronické obchodování, videohry, nahraný software na CD a DVD discích a magnetických médiích, magnetické disky, optické disky, kompaktní disky, magnetické pásky, audiovizuální díla, hudební díla (nahraná), nahrané zvukové a zvukové obrazové záznamy, obaly na zvukové nosiče a videokazety, brýle, pouzdra na brýle, kukátka, audio a video přijímače, přístroje pro nahrávání a reprodukci zvuku či obrazu, rádia, zářivky jako svítidla (se žhavenou katodou); (14) brože, budíky, dublé, hodinky, klenoty, medailony, nádobí z drahých kovů, náhrdelníky, náramky, náušnice, šperky, šperkovičky, stříbrnické a zlatnické zboží, pouzdra na hodinky, výrobky z imitace zlata v rámci této třídy, pouzdra na cigarety z drahých kovů, klíčenky (bižuterie), bižuterie - náramky, náhrdelníky, náušnice, brože, řetízky, sošky z drahých kovů, flakóny z drahých kovů či jejich slitin, ozdobné jehlice, manžetové knoflíky, spony do kravaty, kroužky na ubrousky z drahých kovů, medaile, misky pod svíčky z drahých kovů, ozdoby ze stříbra, pozlacené výrobky, přezky z drahých kovů, sklo bižuterní k napodobení drahých kamenů (štras); (16) papír, výrobky z papíru, periodické a neperiodické publikace, knihy, učebnice a učební pomůcky, časopisy, brožury, fotografie, portréty, obrazy, grafiky, informační produkty na papírových nosičích, letáky, plakáty, data a databáze na papírových nosičích, tištěné manuály, reklamní, propagační a užitkové výrobky z papíru, kupř. pohlednice, dopisní papíry, obálky, přání, hudební přání, kalendáře, samolepky, obtisky, vystřihovánky, kartičky, balicí papír, tašky, sešity, skicáky, akvarely, architektonické makety, grafické reprodukcce, umělecké litografie, malířská plátna, malířské stojany, materiály na modelování, pečeti, barvy vodové, pleny papírové, gummy na mazání, hmota

modelovací, inkousty, kapesníky papírové, nože a nožiky (kancelářské potřeby), ořezávátka, papír toaletní, ubrousky papírové, ubrusy papírové, pastelky, poštovní známky, potřeby na psaní, praporky papírové, pravítka, prostírání papírové, pytlíky papírové, razítka, ručníky papírové, učební pomůcky kromě přístrojů, fólie na balení z plastických hmot, malířské válečky, zápisníky, zpěvníky, stojany a stojánky na fotografie; (18) batohy, batohy pro horolezce, batohy turistické, dětské batohy, brašny lovecké, turistické hole, imitace kůže, kabelky, klíčenky z kůže a imitace kůže, pokrývky z kožešiny, chlebníky, pásky z kůže, závěsné pásy na nošení z kůže, popruhy z kůže, řemeny závěsné z kůže, kožené pytle, závěsné mošny, brašny na nářadí (prázdné), obaly na oděvy (cestovní), kožená pouzdra, kožené tašky, torby, torny, kabely, cestovní tašky, kufry, deštníky, slunečníky; (20) bambus, nábytek bytový a kancelářský, gauče, koberky, koše, křesla, lavičky, lehátka skládací, lenošky, matrace, obrazové lišty a rámy, ošatky, pohovky, police, polštáře, postele, prádelníky, prkénka na maso, proutěné zboží, ratan, rukojeti na nářadí nekovové, sláma pletená, slamníky, stoličky a stoly, truhlářské umělecké výrobky, tyče záclonové, tácky k rostlinám nekovové, broušená skla a zrcadla - v rámci této třídy, židle, výrobky ze dřeva, korku, rákosu, třtiny, vrbového proutí, rohoviny, kostí, slonoviny, kostic, želoviny, jantaru, perleti, mořské pěny, buničiny, pokud nejsou zařazeny v jiných třídách, výrobky z plastických hmot, pokud nejsou zařazeny v jiných třídách; (21) výrobky ze skla i porcelánu v rámci této třídy, keramika, výrobky z křišťálového skla, poháry skleněné, sklenice, poháry keramické, keramické porcelánové tácky, stojany a stojánky na jídelní lišty, drobné reklamní a upomínkové předměty ze skla a porcelánu v rámci této třídy, figurky z porcelánu, kosmetické pomůcky - hřebeny, kartáče; (24) bavlněné látky, barchet, brokát, cestovní příkrývky, damašek, flanel, flauš, hedvábí, jutový textil, kaliko, kanava, kapesníky látkové, kartoun, krep, látky, ložní pokrývky a příkrývky, ložní prádlo, lůžkoviny, maňestry, matracovina, moskytiéry, nábytkové potahy, záclony, plátno, plst, podšívky, potahy na nábytek z textilních materiálů, prádlo ložní a stolní, prostěradla, povlečení, přehozy, pytliviny, rolety textilní, ručníky, samet, spací pytle, sukno, sypkovina, taft, textilie, rolety, tkaniny, tyl, úplety, vlaječky (ne z papíru), záclonovina; (25) bačkory, baret, boty, bundy, čapky, čepice, dětské plenky textilní, galoše, holínky, kabáty, kalhotky, kalhotkové, kamaše, kapesníky do vrchní kapsy saka, kapuce, klobouky, kombinézy, konfekce, korzety, kostýmy, košile, koupací pláště, kožešiny (oděvy), kravaty, legíny, límce, lyžařská obuv, oblečení, obuv, sportovní obuv, oděvy, oděvy z kůže, nepromokavé sportovní oděvy, opasky, plavky, pantofle, pletené zboží, podprsenky, podvazky, ponožky, prádlo spodní, pulovry, punčochy, pyžama, rukavice, saka, sandály, spodky, saka, střevíce, sukně, svetry, šály, šátky, šle, nátehlíky, trička, uniformy, vesty, výbavky pro novorozené, zástěry, župany; (26) bambule, cedulky na prádlo, dracouny, flitry, galanterie textilní, gummy do prádla, hřebky na látání, jehelníky, jehlice pletací a háčkovací, jehly, kalouny, kanýry, knoflíky, krabice na šicí potřeby, krajky, květiny umělé, lacety, lemovky, natáčky do vlasů s výjimkou elektrických, nažehlovací záplaty, ovoce umělé, ozdobné jehlice, ozdoby, paruky, patentky, prýmkařské zboží, přezky, sířky na vlasy, spony, stuhy, šněrovadla, šňůry, tkanice, vázačky, výšivky, zdrhovadla; (28) hry, hračky, potřeby pro gymnastiku a sport, které nejsou uvedeny v jiných třídách, vánoční ozdoby, hračky pro domácí zvířata, ptactvo a ryby, jako gumové činky, míčky, kroužky, aperty, přetahovadla, žvýkáci a kousací hračky pro zvířata; (30) cukrářské výrobky, cukroví a cukrovinky, čokoláda, koláče s náplní a bez náplně, dorty, sušenky, čokoládové a kakaové nápoje s mlékem a bez mléka, ledový čaj, ledová káva, káva, kávové náhražky, čaj, kakao, cukr a přírodní sladidla, těsto a těstové pláty listové, zejména těsto listové, mandlové, linecké, tukové, koření spadající do této třídy, sůl, masové šťávy, omáčky, spadající do této třídy, zálivky, ocet, mouka a obilní přípravky, rýže, tapioka, ságo, potraviny z mouky, přichutě do potravin, pečivo a pekařské polotovary k dopékání, zejména rohlíky, housky, bagety, chléb, těstoviny, zmrzlina, zmrzlinové poháry, pojiva jako přísady do zmrzliny, přípravky na ztužení šlehačky, mražené krémy, ochucený led na osvěžení, pudinky, led na osvěžení a na chlazení, polotovary a hotová jídla vyráběná z potravin uvedených v této třídě, pizza a mražená pizza; (31) výrobky zemědělské, zahradnické, lesní a polní, čerstvé ovoce a zelenina, slad, krmivo pro zvířata, krmiva suchá pro zvířata, krmiva suchá i mokrá, nápoje pro domácí zvířata, pochoutky a odměny ke žvýkání pro zvířata, psí suchary, vykrmovací přípravky pro zvířata, podestýlka (výrobky pro zvířata), stelivo (výrobky pro zvířata), vonný písek pro domácí zvířata (stelivo), krmné směsi na výkrm hospodářských zvířat, přísady do krmiv, ne pro lékařské účely; (32) minerální vody, šumivé a jiné nealkoholické nápoje všeho druhu, zeleninové šťávy, nealkoholické nápoje obohacené vitamíny nebo minerály, iontové a

energetické nápoje nealkoholické, proteinové nealkoholické nápoje, nealkoholické nápoje dietní, nápoje želatinové, míchané nealkoholické nápoje, instantní nápoje a směsi pro přípravu nápojů, sirupy, ovocné šťávy, ovocné koncentráty, nápoje a koktejly nealkoholické, mošty, piva; (35) propagační, reklamní a inzertní činnost, reklamní materiály (aktualizace), předvádění zboží, reklamní agentura, aktualizování reklamních materiálů, rozšiřování a zasilání reklamních materiálů, především letáků, prospektů, katalogů, periodických a neperiodických publikací, tiskovin a různých vzorků, pronájem reklamní plochy, vydávání reklamních textů, rozhlasová a televizní reklama, venkovní reklama, organizace a pořádání výstav ke komerčním a reklamním účelům, příprava elektronických pozvánek - v rámci této třídy, prezentace hokejových utkání a mistrovství, prezentace uživatelů na stránkách Word Wilde Web v počítačové síti Internet, činnost organizačních a ekonomických poradců, ekonomické prognózy, komerční informační kancelář, systemizace informací do počítačové databáze, obchodní průzkum, průzkum trhu, zprostředkovatelská činnost v oblasti obchodu - vše v oblasti výše uvedených výrobků, zprostředkovatelská činnost v oblasti marketingu, reklamy, inzerce, výstav s obchodním zaměřením, pomoc při řízení obchodní činnosti, služby a poradenství v obchodní činnosti, obchodní nebo podnikatelské informace, marketingové studie, organizační poradenství, zprostředkování obchodních kontaktů, provádění obchodních operací, komerční využití Internetu v oblastech komerčních internetových médií a vyhledávacích služeb, on-line inzerce, merchandising, franchising, obchodní vedení umělecké agentury, reklamní činnost, aukce, zprostředkování v oblasti obchodu v oblasti výtvarného umění, včetně nákupu a prodeje uměleckých děl, vedení a správa hotelu; (39) poskytování a zprostředkování cestovních služeb, zejména zajišťování přepravy a dopravy, zájezdů a výletů, turistické informace, organizační zajišťování a pořádání tematických a pobytových poznávacích a odborných zájezdů a pobytů, tvorba cestovních programů a informací, služby parkovací, provoz vnitřní dopravy v areálu ZOO, organizování přepravy zvířat a služby související - v rámci této třídy, zejména příprava zboží k přepravě, balení a označování zboží, příprava živých zvířat k přepravě, příprava transportu ve speciálních transportních zařízeních pro malá a velká zvířata, technické zajištění přepravy, včetně nakládky, překládky a vykládky a služeb spedičních; (41) zprostředkovatelská činnost v oblasti výchovné a zábavní činnosti, agenturní činnost v oblasti kultury, provádění agenturní činnosti v oblasti výtvarného umění, pořádání kulturních a uměleckých akcí, setkání, výstav, soutěží, přednášek, uměleckých pořadů a vystoupení, činnost knižních klubů, pořady pro rozhlasové a televizní vysílání, ediční činnost, publikační činnost, nahrávání nosičů zvukových nebo obrazových zvukových, půjčování nahraných zvukových a nebo obrazových zvukových záznamů, výroba a tvorba audiovizuálních děl, zprostředkování v oblasti kultury, výchovy, zábavy a sportu, organizování seminářů a konferencí, provozování výstav, provozování galerie, zejména výtvarných děl, poradenské služby spojené s uměleckými předměty, zvláště obrazy, provozování galerie; (42) průmyslový design, obalový design, oděvní návrhářství; (43) poskytování a zprostředkování cestovních služeb, zejména zajišťování ubytování, hotelové služby a ubytovací služby, včetně stravování, provozování restaurací, barů, kaváren, vináren, cukráren, bufetů a kiosků s občerstvením, samoobslužné restaurace, příprava jídla a dodávky jídla též pro hosty, pořádání hostin, rezervace ubytování, pronajímání ubytování, penzion, prodejní automaty rychlého občerstvení (služby), kavárna, zprostředkování a rezervace ubytování a stravování prostřednictvím sítě Internetu, stravování pro zvířata; (44) lékařské služby, veterinární služby, péče o hygienu a krásu osob a zvířat, zemědělské, zahradnické a lesnické služby, chov zvířat, ošetrovatelské služby, péče o čistotu zvířat, úprava zvířat, provozování útulků.

(511) 3, 5, 6, 9, 14, 16, 18, 20, 21, 24, 25, 26, 28, 30, 31, 32, 35, 39, 41, 42, 43, 44

(210) O-451546

(111) 296139

(220) 04.10.2007

(151) 13.02.2008

(540)

**SAMAN**

(730) Dow AgroSciences LLC, 9330 Zionsville Road, 46268 Indianapolis, IN, US

(740) Společná advokátní kancelář Všeťečka Zelený Švorčík Kalenský a partneři, JUDr. Otakar Švorčík, Hálkova 2, Praha 2, 12000

(510) (5) fungicidy pro použití v zemědělství.

(511) 5  
(210) O-452489

(111) **296140**  
(220) 04.10.2007  
(151) 13.02.2008  
(540)



(730) **Černoch Pavel**, Uhlířskojanovická 061, Sázava, 28506, CZ  
(740) Společná advokátní kancelář Všetěčka Zelený Švorčík Kalenský a partneři, JUDr. Petr Kalenský, Hálkova 2, Praha 2, 12000  
(510) (35) reklamní a propagační činnost, podnikové poradenství a obchodní management, překlady informací do počítačových databází, příprava inzertních sloupků, marketingové studie, direkt marketing, spojování a uspořádání dat pro Internet, služby vyhledávání on-line novinek; (38) počítačová komunikace - přenos dat a informací prostřednictvím počítačů, poskytování přístupu k informacím on-line, internetové vývěskové služby, služby webových portálů; (42) programování, příprava webových stránek.  
(511) 35, 38, 42  
(210) O-452490

(111) **296543**  
(220) 26.10.2007  
(151) 27.02.2008  
(540)

### HURICANE

(730) **Dow AgroSciences LLC**, 9330 Zionsville Road, 46268 Indianapolis, IN, US  
(740) Společná advokátní kancelář Všetěčka Zelený Švorčík Kalenský a partneři, JUDr. Otakar Švorčík, Hálkova 2, Praha 2, 12000  
(510) (5) pesticidy, přípravky pro hubení škůdců, fungicidy, herbicidy a insekticidy.  
(511) 5  
(210) O-453180

(111) **296718**  
(220) 26.10.2007  
(151) 05.03.2008  
(540)



(730) **CET 21 spol. s r.o.**, Kříženeckého nám. 1078/5, Praha 5, 15200, CZ  
(740) Dana Lukajová, patentový zástupce, Voršilská 10, Praha 1, 11000  
(510) (9) aparáty a přístroje vědecké, geodetické, fotografické, filmové, optické, přístroje pro vážení, měření, signalizaci, kontrolu, záchranu a přístroje učební, aparáty pro záznam, uchování, převod, přenos nebo reprodukci

zvuku nebo obrazu, přístroje a nástroje pro vedení, přepínání, přeměnu, akumulaci, regulaci nebo řízení elektrického proudu, hasicí přístroje, telefony, záznamníky, faxy, ústředny, magnetické nebo optické suporty zvukových nebo zvukově obrazových záznamů, automatické distributory a mechanismy na mince, zapisovací pokladny, kalkulační stroje, přístroje pro zpracování informací a počítače, včetně jejich jednotlivých součástí a náhradních dílů ze třídy 9, baterie a články elektrické, elektrické akumulátory, počítačové hry s výstupem na PC nebo na TV, pohledy ilustrované se zvukovou nahrávkou, hrací skříně uváděné v činnost vhozením mince, reklamní světelné přístroje, nosiče záznamů nahrané i nenahrané, videokazety nahrané i nenahrané, audiokazety nahrané i nenahrané, audiovizuální programy, audioprogramy, audiovizuální díla na nosičích, audiovizuální díla v digitální podobě, filmy, hudební díla na nosičích nebo v elektronické podobě, CD disky, programové vybavení pro počítače, software, hardware výpočetní techniky nebo komunikační nebo informační techniky, elektronické databáze a databázové produkty, informace a data a databáze a záznamy v elektronické podobě, elektronické nebo datové nebo informační nebo komunikační nebo výpočetní sítě, včetně jednotlivých součástí a náhradních dílů obsažených ve třídě 9, multimediální aplikace, elektronické multimediální nebo elektronické informační katalogy, elektronické časopisy, elektronická periodika a knihy v elektronické podobě; (16) papír, lepenka a výrobky z těchto materiálů zařazené ve třídě 16, výrobky z papíru, plakáty, fotografie, kalendáře, pohlednice, gratulace, dopisní papíry, obálky, samolepky, obtisky, poznámkové bloky, desky na spisy, pořadače, omalovánky, activity books, balicí papír, obaly všeho druhu papírové, listy, pytlíky a sáčky pro obalovou techniku, školní sešity, skicáky, tužky, pastelky, tuhy, gummy, ořezávátka, ořezávátka strojky, penály, papírové tašky, papírové kapesníky, papírové ubrusy a ubrousky, těžítka na papíry, tiskoviny, tiskopisy, časopisy, periodika, knihy, databázové produkty a databáze v papírové formě, tiskárenské výrobky, písma pro tiskárny, losy, štočky, potřeby pro knižní vazby, lepidla pro papírenství nebo domácnost, materiál pro umělce, štetce, psací stroje a kancelářské potřeby, s výjimkou nábytku, učební pomůcky, umělecké nebo ozdobné předměty z papíru, obaly bublinkové (z umělých hmot), plastické obaly nezařazené do jiných tříd; (35) reklamní, inzertní a propagační činnost, marketing, reklamní, inzertní a propagační činnost prostřednictvím jakéhokoliv média, prostřednictvím telefonní sítě nebo datové sítě nebo informační sítě nebo elektronické sítě nebo komunikační sítě nebo počítačové sítě, poskytování informací komerčního nebo reklamního charakteru, multimediálních informací komerčního charakteru, komerční využití Internetu v oblastech komerčních internetových médií a vyhledávacích služeb, on-line inzerce, pronájem informačních míst v rámci této třídy, činnost reklamní agentury, činnost ekonomických a/nebo organizačních poradců, zprostředkování v obchodních vztazích, merchandising, franchising, pomoc při využívání a řízení obchodního podniku, personální agentura, personální poradenství, automatizované zpracování dat, pomoc při provozování obchodů a obchodních činností průmyslového nebo obchodního podniku, služby, které zahrnují záznam, přepis, vypracování, kompilaci přenášení nebo systematickosti písemných či datových či elektronických sdělení a záznamů, jakož i využívání nebo kompilaci matematických a statistických údajů, organizační zabezpečování televizního vysílání, podporování a intenzifikace obchodních služeb založené na zvýhodňování klíčových spolupracovníků a klientů, poskytování věrnostních a bonusových systémů, jako například poskytování slev a odměn, přednostní a nadstandardní poskytování služeb, vše zejména v prodeji výrobků ve tř. 9 a 16 a služeb ve tř. 38 a 41; (38) telekomunikace, služby umožňující komunikaci jedné osoby z druhou, televizní vysílání, rozhlasové vysílání, digitální vysílání, televizní vysílání programů, televizní vysílání zábavných, vzdělávacích, výchovných, soutěžních, diskusních a informačních pořadů, telematika, šíření, výměna nebo získávání zpráv a informací, šíření elektronických časopisů, informací, elektronických periodik, knih v elektronické podobě, audio nebo audiovizuálních děl prostřednictvím informační nebo datové nebo elektronické nebo komunikační nebo telekomunikační nebo počítačové sítě, zejména Internetu, pomocí satelitů aj., informační služby na Internetu související s televizním vysíláním, služby na Internetu související s televizním vysíláním, komunikace, poradenská činnost v oblasti sdělovacích prostředků, telekomunikací, informační služby v oblasti telekomunikací, informační kancelář, poskytování informačních služeb prostřednictvím počítačů, pronájem komunikačních míst; (41) nakladatelství a vydavatelství, ediční činnost, publikační činnost, nahrávání nosičů zvukových nebo obrazově zvukových, půjčování nahrávaných zvukových a zvukově obrazových záznamů, tvorba a šíření audiovizuálních děl, televizní zpravodajství, TV produkce, filmová produkce, televizní výroba programů, tvorba programů, tvorba a výroba

televizních a audiovizuálních programů, agenturní činnost v oblasti kultury, zprostředkování v oblasti kultury, výchovy, zábavy a sportu, výchovná, vzdělávací, soutěžní a zábavní činnost, zábavní nebo kulturní nebo vzdělávací představení, organizace společenských a kulturních akcí, organizace, provozování a provádění her a soutěží i veřejných, výstavní činnost v oblasti kultury nebo zábavy nebo výchovy nebo vzdělávání, provozování tělovýchovných zařízení, pronájem a půjčování sportovních potřeb, s výjimkou dopravních prostředků, půjčování knih, tiskovin, pronájem a půjčování audiopřístrojů, videopřístrojů, videorekordérů, videokamer, fotoaparátů, promítaček, rozhlasových a televizních přijímačů, filmů, kulturních a vzdělávacích potřeb a přístrojů, půjčování a pronájem obrazů, dekorací, pronájem stadionů, tenisových dvorců, pronájem a půjčování potápěčské výstroje, pronájem a půjčování sportovního nářadí, s výjimkou dopravních prostředků, provozování a/nebo pronájem fitness centra.

(511) 9, 16, 35, 38, 41

(210) O-453201

(111) **296724**

(220) 29.10.2007

(151) 05.03.2008

(540)

### Soukromé pasti

(730) **CET 21 spol. s r.o.**, Kříženeckého nám. 1078/5, Praha 5, 15200, CZ

(740) Dana Lukajová, patentový zástupce, Voršílská 10, Praha 1, 11000

(510) (9) aparáty a přístroje vědecké, geodetické, fotografické, filmové, optické, přístroje pro vážení, měření, signalizaci, kontrolu, záchranu a přístroje učební, aparáty pro záznam, uchování, převod, přenos nebo reprodukci zvuku nebo obrazu, přístroje a nástroje pro vedení, přepínání, přeměnu, akumulaci, regulaci nebo řízení elektrického proudu, hasicí přístroje, telefony, záznamníky, faxy, ústředny, magnetické nebo optické superty zvukových nebo zvukově obrazových záznamů, automatické distributory a mechanismy na mince, zapisovací pokladny, kalkulační stroje, přístroje pro zpracování informací a počítače, včetně jejich jednotlivých součástí a náhradních dílů ze třídy 9, baterie a články elektrické, elektrické akumulátory, počítačové hry s výstupem na PC nebo na TV, pohledy ilustrované se zvukovou nahrávkou, hrací skříně uváděné v činnost vhozením mince, reklamní světelné přístroje, nosiče záznamů nahrané i nenahrané, videokazety nahrané i nenahrané, audiokazety nahrané i nenahrané, audiovizuální programy, audioprogramy, audiovizuální díla na nosičích, audiovizuální díla v digitální podobě, filmy, hudební díla na nosičích nebo v elektronické podobě, CD disky, programové vybavení pro počítače, software, hardware výpočetní techniky nebo komunikační nebo informační techniky, elektronické databáze a databázové produkty, informace a data a databáze a záznamy v elektronické podobě, elektronické nebo datové nebo informační nebo komunikační nebo výpočetní sítě, včetně jednotlivých součástí a náhradních dílů obsažených ve třídě 9, multimediální aplikace, elektronické multimediální nebo elektronické informační katalogy, elektronické časopisy, elektronická periodika a knihy v elektronické podobě; (16) papír, lepenka a výrobky z těchto materiálů zatříděné ve třídě 16, výrobky z papíru, plakáty, fotografie, kalendáře, pohlednice, gratulace, dopisní papíry, obálky, samolepky, obtisky, poznámkové bloky, desky na spisy, pořadače, omalovánky, activity books, balící papír, obaly všeho druhu papírové, listy, pytlíky a sáčky pro obalovou techniku, školní sešity, skicáky, tužky, pastelky, tuhy, gumy, ořezávátka, ořezávátka strojky, penály, papírové tašky, papírové kapesníky, papírové ubrusy a ubrusky, těžítka na papíry, tiskoviny, tiskopisy, časopisy, periodika, knihy, databázové produkty a databáze v papírové formě, tiskárenské výrobky, písma pro tiskárny, losy, štočky, potřeby pro knižní vazby, lepidla pro papírenství nebo domácnost, materiál pro umělce, štetce, psací stroje a kancelářské potřeby, s výjimkou nábytku, učební pomůcky, umělecké nebo ozdobné předměty z papíru, obaly bublinkové (z umělých hmot), plastické obaly nezařazené do jiných tříd; (35) reklamní, inzertní a propagační činnost, marketing, reklamní, inzertní a propagační činnost prostřednictvím jakéhokoliv média, prostřednictvím telefonní sítě nebo datové sítě nebo informační sítě nebo elektronické sítě nebo komunikační sítě nebo počítačové sítě, poskytování informací komerčního nebo reklamního charakteru, multimediálních informací komerčního charakteru, komerční využití Internetu v oblastech komerčních internetových médií a vyhledávacích služeb, on-line inzerce, pronájem informačních míst v rámci této třídy, činnost reklamní agentury, činnost ekonomických a/nebo organizačních poradců, zprostředkování v obchodních vztazích, merchandising, franchising, pomoc při využívání a řízení obchodního podniku, personální agentura, personální poradenství, automatizované zpracování dat, pomoc

při provozování obchodů a obchodních činností průmyslového nebo obchodního podniku, služby, které zahrnují záznam, přepis, vypracování, kompilaci přenášení nebo systematickosti písemných či datových či elektronických sdělení a záznamů, jakož i využívání nebo kompilaci matematických a statistických údajů, organizační zabezpečování televizního vysílání, podporování a intenzifikace obchodních služeb založené na zvýhodňování klíčových spolupracovníků a klientů, poskytování věrnostních a bonusových systémů, jako například poskytování slev a odměn, přednostní a nadstandardní poskytování služeb, vše zejména v prodeji výrobků ve tř. 9 a 16 a služeb ve tř. 38 a 41; (38) telekomunikace, služby umožňující komunikaci jedné osoby z druhou, televizní vysílání, rozhlasové vysílání, digitální vysílání, televizní vysílání programů, televizní vysílání zábavných, vzdělávacích, výchovných, soutěžních, diskusních a informačních pořadů, telematika, šíření, výměna nebo získávání zpráv a informací, šíření elektronických časopisů, informací, elektronických periodik, knih v elektronické podobě, audio nebo audiovizuálních děl prostřednictvím informační nebo datové nebo elektronické nebo komunikační nebo telekomunikační nebo počítačové sítě, zejména Internetu, pomocí satelitů aj., informační služby na Internetu související s televizním vysíláním, služby na Internetu související s televizním vysíláním, komunikace, poradenská činnost v oblasti sdělovacích prostředků, telekomunikací, informační služby v oblasti telekomunikací, informační kancelář, poskytování informačních služeb prostřednictvím počítačů, pronájem komunikačních míst; (41) nakladatelství a vydavatelství, ediční činnost, publikační činnost, nahrávání nosičů zvukových nebo obrazově zvukových, půjčování nahraných zvukových a zvukově obrazových záznamů, tvorba a šíření audiovizuálních děl, televizní zpravodajství, TV produkce, filmová produkce, televizní výroba programů, tvorba programů, tvorba a výroba televizních a audiovizuálních programů, agenturní činnost v oblasti kultury, zprostředkování v oblasti kultury, výchovy, zábavy a sportu, výchovná, vzdělávací, soutěžní a zábavní činnost, zábavní nebo kulturní nebo vzdělávací představení, organizace společenských a kulturních akcí, organizace, provozování a provádění her a soutěží i veřejných, výstavní činnost v oblasti kultury nebo zábavy nebo výchovy nebo vzdělávání, provozování tělovýchovných zařízení, pronájem a půjčování sportovních potřeb, s výjimkou dopravních prostředků, půjčování knih, tiskovin, pronájem a půjčování audiopřístrojů, videopřístrojů, videorekordérů, videokamer, fotoaparátů, promítaček, rozhlasových a televizních přijímačů, filmů, kulturních a vzdělávacích potřeb a přístrojů, půjčování a pronájem obrazů, dekorací, pronájem stadionů, tenisových dvorců, pronájem a půjčování potápěčské výstroje, pronájem a půjčování sportovního nářadí, s výjimkou dopravních prostředků, provozování a/nebo pronájem fitness centra.

(511) 9, 16, 35, 38, 41

(210) O-453265

(111) **297313**

(220) 27.11.2007

(151) 08.04.2008

(540)

### QUEPSAN

(730) **PRO.MED.CS Praha a.s.**, Telčská 1, Praha 4, 14000, CZ

(740) Mgr. Klára Studená, advokátka, patentová zástupkyně, Na Poříčí 12, Praha 1, 11000

(510) (5) farmaceutické výrobky.

(511) 5

(210) O-454082

(111) **297609**

(220) 21.12.2007

(151) 29.04.2008

(540)

### ANGITRIM

(730) **PRO.MED.CS Praha a.s.**, Telčská 1, Praha 4, 14000, CZ

(740) Mgr. Klára Studená, advokátka, patentová zástupkyně, Na Poříčí 12, Praha 1, 11000

(510) (5) farmaceutické výrobky.

(511) 5

(210) O-454855

(111) **297611**  
(220) 21.12.2007  
(151) 29.04.2008  
(540)

# АНГИТРИМ

(730) **PRO.MED.CS Praha a.s.**, Telčská 1, Praha 4, 14000, CZ  
(740) Mgr. Klára Studená, advokátka, patentová zástupkyně, Na Poříčí 12, Praha 1, 11000  
(510) (5) farmaceutické výrobky.  
(511) 5  
(210) O-454857

(111) **297613**  
(220) 21.12.2007  
(151) 29.04.2008  
(540)

# ИТОМЕД

(730) **PRO.MED.CS Praha, a.s.**, Telčská 1, Praha 4, 14000, CZ  
(740) Mgr. Klára Studená, advokátka, patentová zástupkyně, Na Poříčí 12, Praha 1, 11000  
(510) (5) farmaceutické výrobky.  
(511) 5  
(210) O-454859

(111) **297614**  
(220) 21.12.2007  
(151) 29.04.2008  
(540)

## ITOMED

(730) **PRO.MED.CS Praha, a.s.**, Telčská 1, Praha 4, 14000, CZ  
(740) Mgr. Klára Studená, advokátka, patentová zástupkyně, Na Poříčí 12, Praha 1, 11000  
(510) (5) farmaceutické výrobky.  
(511) 5  
(210) O-454860

(111) **297789**  
(220) 26.09.2007  
(151) 12.05.2008  
(540)

## SaJ

(730) **SaJ a.s.**, Novodvorská 1062/12, Praha 4 Lhotka, 14200, CZ  
(740) PROPATENT, Markéta Shubik, Na Skalce 15, Praha 5, 15000  
(510) (3) kosmetické přípravky, zejména šampóny a mýdla, přípravky pro čištění, leštění a odmašťování, hygienické toaletní přípravky, osvěžovače

vzduchu; (7) zařízení na třídění odpadu; (16) publikace, knihy, brožury, periodika, letáky, informační produkty, plakáty, fotografie, kalendáře, manuály, odborná literatura, tiskoviny, časopisy, sáčky na odpadky, výrobky z papíru v rámci této třídy; (21) sanitární doplňky a přístroje, dávkovače a nádoby na hygienické potřeby; (36) správa majetku a nemovitosti; (37) instalační služby, údržba, opravárenské služby a servisní služby telekomunikačních zařízení a zařízení spojených s ostrahou objektů, instalace a opravy požárních hlásičů, úklidové práce všeho druhu, praní prádla, čištění a mytí oken, chemické čištění, čištění budov a interiérů, žehlení, mandlování, mytí podlah, výškové práce jako mytí oken výškovou technikou, čištění okapů a svodů, úklid po řemeslných pracích, úklidové služby pro byty a kanceláře, dezinfekce, čištění koberců, žaluzií a čalouněného nábytku, servis sanitární techniky, vyklízečské služby (nakládání kontejnerů, vyklízení sklepů, půd a celých objektů), ničení škůdců (deratizace), poradenství ve výše uvedených službách; (40) úprava a údržba textilních materiálů a poradenství v tomto oboru, odpad včetně nebezpečného (likvidace, recyklace, zpracování); (44) údržba trávníků, zahradnické služby, ničení škůdců v zemědělství; (45) činnost bezpečnostní agentury všeho druhu, poradenská, technická a konzultační činnost zaměřená k ostraze majetku a osob a telekomunikačních zařízení, zajišťování ostrahy majetku, objektů a osob, zprostředkovatelská činnost v oblasti zajišťování ostrahy majetku a osob, poradenství v oblasti ostrahy majetku a osob, technická a organizační činnost v oblasti požární ochrany, poradenství a oblasti elektronické bezpečnosti a elektronické požární signalizace, poradenství v oblasti bezpečnosti práce.

(511) 3, 7, 16, 21, 36, 37, 40, 44, 45  
(210) O-452247

(111) **297867**  
(220) 11.12.2007  
(151) 12.05.2008  
(540)



(730) **Palaščáková Špringrová Ingrid PhDr. Mgr., Ph.D.**, V Zátíši 18/546, Čelákovice, 25088, CZ  
(740) Mgr. Markéta Tillerová, V Zátíši 547, Čelákovice, 25088  
(510) (41) školství, soutěže (organizování vzdělávacích a zábavných -), studium dálkové, tělesná výchova, školení, vyučování, gymnastický výcvik, vydávání knih, provozování sportovních zařízení, organizování a vedení kolokvií, organizování a vedení konferencí, organizování a vedení kongresů, informace o výchově a vzdělávání, organizování kulturních nebo vzdělávacích výstav, živé vystoupení (organizování -), dětské jesle a školky, organizování sportovních soutěží, praktický výcvik, sportovní zařízení (pronájem -), s výjimkou dopravních prostředků, organizování a vedení seminářů, sportovní služby pro kempování, organizování a vedení sympozií, pořádání a řízení pracovních setkání (školení), školení (pořádání a řízení), vydávání elektronických knih a časopisů on-line, poskytování on-line elektronických publikací (bez možnosti stažení), překladatelské služby; (42) vývoj a výzkum nových výrobků, přenos dat nebo dokumentů z fyzických nosičů na elektronické nosiče, tvorba a správa webových stránek (pro třetí osoby), hosting webových stránek, webové servery (pronájem webových serverů); (44) lázně (veřejné) pro hygienické účely, pamí lázně, salóny krásy, zkrášlovací salóny, zdravotnická střediska, neurologie (chiropraktika), salóny (kadeřnické -), zotavovny, sanatoria, nemocnice (služby -), zdravotní péče, masáže, lékařské služby, optici (služby -), fyzikální terapie, sanatoria, kliniky nebo sanatoria (soukromé), soukromé kliniky nebo sanatoria, manikúra, porodní asistentky (služby -), ošetřovatelské služby, plastická chirurgie, pronajímání zdravotních (zdravotnických) zařízení, oplodňování In vitro, služby v oblasti sauny, služby solárií, lázeňské služby, služby vizážistů.

(511) 41, 42, 44  
(210) O-454503

(111) **297950**  
(220) 23.01.2007  
(151) 19.05.2008  
(540)



(730) **Ing. Petr Beránek**, Rybnice 173, Rybnice, 33151, CZ  
(740) Langrova, s.r.o., Skrétova 48/1011, Plzeň, 30100

(510) (1) abraziva, agrochemikálie, aktivní uhlí, etylalkohol pro průmyslové účely, amoniak pro průmyslové účely, apretace chemické, barvy pro průmyslové účely, bělicí přípravky pro průmyslové účely, bentonit, benzoová kyselina, bílkoviny živočišné nebo rostlinné jako suroviny, brzdové kapaliny, celulóza, prostředky pro čehení tekutin, přípravky pro činění kůží, chemická činidla, přípravky pro čištění tekutin, zejména vody, přípravky proti zamžení čoček, defolianty, dehydratační prostředky pro průmyslové účely, fotocitlivé desky, destilovaná voda, dextrin, dolomit pro průmyslové účely, metylalkohol pro průmyslové účely, dusíkaté vápno jako hnojivo, filmy citlivé neexponované, filtrační materiály v rozsahu tř. 1, fosfáty jako hnojiva, fotografické-vývojky, fotografický papír, chemikálie pro fotografii, galvanizační přípravky, glazury pro keramiku, glycerin pro průmyslové účely, grafit pro průmyslové účely, hnojiva, humus, hydraulické kapaliny, chemikálie pro lesnictví, s výjimkou fungicidů, herbicidů, insekticidů a přípravků pro hubení hmyzu, chemikálie pro vědecké účely, impregnační chemické přípravky pro kůže a textil, indikátorový papír, kamenec, kaolin, kompost, chemické látky pro konzervaci potravin, rašelina jako hnojivo, kyseliny v rozsahu tř. 1, lepidla pro průmyslové účely, přípravky na odstraňování leštidla, louhy v rozsahu tř. 1, přípravky pro nakládání a uzení masa pro průmyslové účely, peroxid vodíku, zemina pro pěstování, protipožární přípravky, průmyslové chemikálie, rozpouštědla pro fermeže a laky, sladidla umělá, soda kalcinovaná, soli v rozsahu tř. 1, štěpařský vosk, vápenec, vše v rámci této třídy; (2) barvy v rozsahu tř. 2, laky v rozsahu tř. 2, antikoroziní přípravky, barviva v rozsahu tř. 2, prostředky pro ochranu dřeva a kovu, mořidla v rozsahu tř. 2, práškové kovy a fólie pro malíře v rámci této třídy, kalafuna, sklenářský tmel, ředidla pro barvy a laky, saze jako barvivo, šelak; (3) alkálie, amoniak, mýdla, antistatické přípravky pro použití v domácnosti, apretační přípravky pro žehlení prádla, barvy na vlasy a vousy, odbarvovače, odlakovače, bělicí přípravky na prádlo, brusiva v rozsahu tř. 3, brusná plátina a papír, cididlo, čistící mléko pro toaletní účely, toaletní a čistící prostředky, depilační přípravky, dezodoranty pro osobní potřebu, přípravky na holení, kamenec, kapaliny na mytí skel do ostřikovačů, kolínská voda, kosmetické necesery, kosmetické přípravky, kosmetické tužky, koupelové soli nikoliv pro medicínální účely, pleťové masky, krém na obuv a kůži, kosmetické krémy, kosmetika, křída na čištění, parfěmy, laky na vlasy a nehty, lepidla pro kosmetické účely, lešticí přípravky, ličidla, lough sodný na praní, obtisky pro kosmetické účely, oční řasy, odličovací přípravky, vlasové přípravky, peroxid vodíku pro kosmetické účely, leštidla na polituru, prací a namáčecí prostředky, rtěnky, řasy, šampóny, toaletní terpentýn, toaletní přípravky a potřeby, ústní vody, vlasové vody, vody po holení, voňavky, vosky spadající do tř. 3, zubní pasty, kosmetické přípravky pro zvířata, vše v rámci této třídy; (4) benzin, palivové brikety, dřevěné uhlí, knoty, konservační oleje a tuky, líh na pálení, mazací oleje a tuky, nafta, topný olej, motorový olej, paliva, pohonné látky, palivové dřevo, parafín, podpalovače, uhlí, grafit pro mazání, mazadla na obuv, plyny palivové, vosk včelí, podpalovače, vše v rámci této třídy; (5) absorpční tampóny, vata pro lékařské účely, alkohol pro lékařské účely, dezinfekční přípravky pro hygienické účely, bikarbonát sodný pro farmaceutické účely, bílkovinná potrava pro lékařské účely, léčivé byliny, bylinné čaje, cukrovinky s léčebnými

přísadami, diabetický chléb, dietetické nápoje a potraviny, upravené pro lékařské účely, doplňky potravin pro lékařské účely, farmaceutické přípravky, pesticidy, fungicidy, gáza na obvazování, glukóza pro lékařské účely, herbicidy, repelenty proti hmyzu, lékařské přípravky pro hubnutí, hygienické kalhotky, ubrousky napuštěné farmaceutickými vodičkami, vložky hygienické, obvazy zdravotnické, knoty sírné pro dezinfekci, léčivé přípravky do koupele, lékárníčky včetně obsahu, přísady do krmiva pro lékařské účely, prostředky na kuří oka, léčiva pro humánní medicínu, léčiva pro veterinární medicínu, leukoplast, minerální vody a soli pro lékařské účely, mléko sušené pro kojence, přípravky proti mólům, mouchám a ostatnímu hmyzu, mucholapky, přípravky na hubení hlodavců, nápoje dietetické, upravené pro lékařské účely, obinadla hygienická, přípravky proti parazitům, potrava pro kojence, přípravky na mytí psů, přípravky pro péči o ústní dutinu, živočišné uhlí pro farmaceutické účely, peroxid vodíku pro lékařské účely, posilující přípravky (tonika); (6) alobal, armatury kovové do betonu, armatury pro potrubí, kovové potrubí, barely kovové, bazény kovové, bedny na nářadí kovové, řetězy, dráty, drátěné pletivo, kovové dveře, kování dveří a oken, kovové rámy dveří a oken, železářské zboží, hřebíky, lana kovová, klíče, dveřní kliky a klepadla, kovářiny, kování pro nábytek, kovové zboží, kovová střešní krytina, šrouby, matice, nýty, plechy, okapní žlaby a roury, pájky, skoby, kramle, zámky, vrata, vruty, podložky, výztuže, žebříky, vše v rámci této třídy; (7) alternátory, stříkácí pistole, brusky, čerpadla, generátory, elektromotory, el. mlýnky, frézky, vysavače prachu, hevery (stroje), hoblovky, kompresory, dynamo, karburátory, kladkostroje, obráběcí stroje, kuchyňské stroje elektrické, lisy, ložiska, mandly, mechanické ruční nástroje a nářadí, mičačky, myčky na nádobí, nástroje, nástroje a nářadí ruční neelektrické, pily, pluhy, pračky, sekačky na trávu, svařovací stroje, šicí stroje, šrotovníky, vrtačky, vše v rámci této třídy; (8) brusky, brusy, holící čepelky, česáčky na ovoce, depilační přístroje, diamanty pro sklenáře (části ručních strojů), dláta, frézy, hevery ruční, závitové hlavy, hmoždíře, hoblíky, holící soupravy, holící strojky, hrábě, vyťahovací hřebíky, zařízení pro hubení rostlinných škůdců, hustilky pneumatik, pilníky, kapesní nože, kladiva, kleště, klíče maticové, vrtáky, otevírače konzerv, kosa, kráječe, krumpáče, lopaty, louskáčky na ořechy, pily, ližce, špachtle, motyčky, naběračky, nástroje a nářadí s ručním pohonem, nebozezy, necesery na holící potřeby, nože, přibory, nůžky, zahradnické nůžky, obloukové pily, očílky, palice, pinzety, ruční pistole na vytlačování tmelu, pohrabáče, pořízy, průbojníky, rašple, rýče, řezné nástroje, sekery, srpy, ruční mlýnky, svěráky, škrabky, šroubováky, vidle, vrtáky, ruční vrtačky, výhrubníky, výstružníky, zahradnické nářadí ruční, závitníky, zednické ližce; (9) nabíječky, akumulátory, akustická a světelná poplachová zařízení, měřicí přístroje, ampérmetry, reproduktory, antény, automobilové výstražné trojúhelníky, autorádía, barometry, baterie, brýle, pouzdra na brýle, buzoly, bzučáky, čočky, dalekohledy, požární hlásiče, diapozitivy, promítací přístroje, diktafony, magnetické disky, kompaktní disky, disky nahrané, disky optické, dozimetry, elektrické dráty, dýchací přístroje pro plavání pod vodou, el. dveřní zvonky, el. kabely, el. spojky, svorky a konektory, el. svařovací přístroje, el. zařízení pro vábení a ničení hmyzu, el. vyhřívání vlasové natáčky, elektrody svařecí, elektromotory, expozimetry, faxy, filmové kamery, filmy exponované, fotografické filtry, fotoaparáty, gramofonové desky, gramofony, hasicí přístroje, hvězďářské dalekohledy, jističe, pojistky, kalkulačky, kapesní svítilny, kondenzátory, kopírovací stroje, kosmetické stroje elektrické, kruhy plovací, kukátko, laptopy, lešticíky na fotografie, vodováhy, lihoměry, magnetické nosiče dat, magnetofony, ochranné masky, matematické přístroje, megafony, měřicí přístroje, měřidla, mikrofony, mikroskopy, neprůstředné vesty, nosiče dat, ochranné obleky a obuv, ochranné přilby, ochranné rukavice, ochranné štíty na obličej, olovnice, programy pro počítače, optické výrobky, plátina promítací, plotry, plovací pásy a vesty, počítače, počítačové periferie, vypínače, audio a video přijímače, přístroje pro nahrávání a reprodukci zvuku či obrazu, telefony, radary, rádia, spínače, statívy, teploměry, váhy, videotelefony, zářivky jako svítidla, zástrčky, zásuvky a ostatní el. spojky, závaží, záznamník telefonní, optická zrcadla, zvětšovací přístroje, žárovky, vše v rámci této třídy; (10) bandáže, berle, dudlíky, dětské lahve, pomůcky pro kojení, kondomy, masážní přístroje, elastické punčochy spadající do této třídy, chirurgické rukavice, teploměry, matrace nafukovací pro lékařské účely, matrace porodnické; (11) akvarijní přístroje na vytápění a čištění, baterie vodovodní, baterky, bidety, bojler, topné články, dřezy, el. kávovary, el. lampy, el. vyhřívání podušky a příkrývky, filtry na pitnou vodu, fontány, fritězy, grily, chladicí stroje, přístroje a zařízení, chladničky, jogurtovače elektrické, sprchovací kabiny, kamna, pece, sporáky, klimatizační zařízení, kochoutky, el. konvice, kotle, vany, koupelnové armatury, obklady, krby, kuchyňská odsávací zařízení, lampy, lustry, ledničky, el. vyhřívání nánožníky, zařízení pro ohřev teplé vody, ohříváče, toustovače, osvětlovací přístroje a



zařízení, pečící trouby, pisoáry, plechy pečící, řetězy barevných žárovek, sanitární přístroje a zařízení, saunová zařízení, sedátka, splachovače, sprchové kouty, sprchy, stínidla, stropní světla a lustry, sušičky prádla, šamot (příslušenství pro kanna), toalety, umyvadla, vánoční světla, ventilátory, vodovodní zařízení, výbojky, zapalovače, žárovky; (12) auta, autobusy, pneumatiky, bezpečnostní sedačky pro děti, čluny, dětské kočárky, tříkolky, duše, záplaty na opravy duší, dvojkolové vozíky, elektromobily, galusky, hnací mechanismy pro pozemní vozidla, houkačky, jízdní kola, karoserie automobilů, kolečka, trakaře, lodě, mopedy, motocykly, potahy vozidel, sněhové řetězy, saně, potahy sedadel, traktory, vesla, volanty, nákupní vozíky, nosiče na zavazadla, židle kolečkové, náhradní díly pro výrobky ve tř. 12; (13) broky, lovecké střelné zbraně, náboje, ohňostroje, sportovní střelné zbraně, vrhací a metací rakety, prskavky, rachejtle, vzduchové pistole (zbraně); (15) hudební nástroje; (16) archy papíru, alba, atlasy, balicí papír, barvicí pásy do psacích strojů, barvy vodové, blahopřání, bloky, brožury, celofán, periodika, tuš, číslovačky, děrovačky, desky na dokumenty, pleny papírové, dopisní papír, etikety kromě textilních, filtrační papír, fotografie, globusy, reprodukce grafické, grafiky, gummy na mazání, hmota modelovací, houbičky, inkousty, kalendáře, kancelářské potřeby, kancelářské sponky, kapesníky papírové, kartóny, knihy, konfety, krajóny, křivítka, lepicí pásy a lepidla pro kancelářské účely a pro domácnost, listky, malířské potřeby, mapy, napínačky, noviny, nože na papír, nožičky pro kancelářské účely, obálky, obaly, obtisky, ořezávátka, papír, papír toaletní, papírenské výrobky, ubrousky papírové, ubrusy papírové, pastelky, pečetící vosk, plakáty, plány, pohlednice, poštovní známky, potřeby na psaní, praporky papírové, pravítka, prostírání papírové, psací stroje, pytlíky papírové, razítka, ručníky papírové, rýsovací potřeby, sešity, sešivačky, skicáky, školní potřeby, štetce, těžítka, tiskopisy, tužky, učební pomůcky kromě přístrojů, fólie na balení z plastických hmot, malířské válečky, zápisníky, zpěvníky; (17) fólie z plastických hmot, hadice, izolace, izolační materiály, izolační tkaniny, lepicí pásy kromě pásek pro léčebné účely, pro kancelářské účely a pro použití v domácnosti, minerální vlna, plst izolační, těsnící podložky, pryž, materiály zabraňující salání tepla, skleněná vlna, tepelně izolační prostředky, těsnění, těsnící tmely, tmely a ucpávky spadající do této třídy, vycpávky z pryže nebo z umělých hmot; (18) aktovky, batohy, brašny, cestovní kufrty, deštníky, diplomaty, hole, chlebníky, kabelky, kožená galanterie, kožešiny, kufrčky, nákupní tašky, náprsní tašky, pouzdra, obojky, peněženky, kožené potahy, ruksaky, řemínky, sedlářské výrobky, slunečníky, šňůry kožené, tašky na kolečkách, vodítka; (19) akvária (stavby), altány, asfalt, bazény nekovové, beton, břidlice, cement, cementové zboží, cihly, dehet, lepenka pro stavební účely, cementové desky, dlaždice, drenáže, dřevěné obmrazení, dřevo opracované, dveře nekovové, sošky z kamene, betonu a mramoru, geotextilie, kámen, komíny, stavební konstrukce nekovové, krytiny střešní, kúly, latě, malta, mramor, nátěrové hmoty pro stavební účely, nosníky nekovové, obkladačky, obklady zdi, okna nekovová, omítky, parkety, písek, prkna, překližky, kamenina, sádra, schody nekovové, skleníky, sklo, stavby přenosné nekovové, šamot, šterk, tašky, tvárnice, vápenc, vápno, vlny podlahové, vrata nekovová, žlaby okapní nekovové, žula, vše v rámci této třídy; (20) bambus, boudy pro domácí zvířata, nábytek bytový a kancelářský, gauče, hmoždinky (nekovové), kádě, kolébky, koše, křesla, lavičky, lehátka skládací, lenošky, matrace, obrazové lišty a rámy, ošatky, pohovky, police, polštáře, ponky, postele, prádelníky, prkénka na maso, proutěné zboží, ratan, rukojeti na nářadí, sláma pletená, slamníky, stoličky a stoly, truhlářské umělecké výrobky, tyče záclonové, tácky k rostlinám, žebříky, židle, vše v rámci této třídy; (21) bandasky, cedníky, cestovní lahve, cukřenky, čajníky, čajové soupravy, čistící nástroje, dávkovače mýdla, dávkovače papírových ručníků, dávkovače toaletního papíru, demižony, klece pro domácí zvířata, chladič nádoby, dřevěné nádoby, formy pro použití na pečení, hadry na čištění, hluboké mísy, houby mycí, hrnce, hrnčířské zboží, hřebeny, chladicí nádoby, prkénka a schránky na chléb, kartáče, kartáčky zubní, kastrolky, kávové soupravy, kbelíky, kořenáče, koše na odpadky, kotlíky, kuchyňské nádobí, lisy na ovoce pro domácnost s výjimkou elektrických, majolika, mísy, mixéry ruční v rámci této třídy, mlýnky ruční, mopy, naběračky, nádoby kuchyňské, nádoby na smet, nálevky, nit zubní, nočníky, obaly na mýdlo, otevíráky lahví, pánve, párátko, pasty na hmyz a hlodavce, pepřenky, plácačky na mouchy, plácačky na koberce, podnosy, porcelán, potřeby kuchyňské, potřeby toaletní, prádelní kolíky, prádelní sušáky, prkna žehlicí, krabice na jídlo, pudřenky, rozstřikovače na voňavky, rožně pro použití na pečení, rukavice pro domácnost, sběračky, servisy, sklenice na pití, sklo tabulové, slánky, smetáky, stojánky, struhadla, svícny, šálky, škopky, šlehače ruční, šrotovníky kuchyňské s výjimkou elektrických, štoudve, tácky papírové, talíře papírové, talíře,

termosky, tlakové hrnce s výjimkou elektrických, utěrky na čištění, válečky na těsto, vaničky, vědra, vykrojovátka na pečivo, výrobky z křišťálového skla, vývrtky, žejdlíky, vše v rámci této třídy; (22) lana, provazy, koudel, látka na vycpávky, lýko, markýzy, motouzy, papírové provazy, pásky balicí, plachty, popruhy, pytle, síť, stany; (23) nitě a příže; (24) bavlněné látky, barchet, brokát, cestovní příkrývky, damašek, flanel, flauš, hedvábi, jutový textil, kaliko, kanava, kapesníky, kartoun, krep, látky, ložní pokrývky a příkrývky, ložní prádlo, lůžkoviny, manšestry, matracovina, moskytiery, nábytkové potahy, záclony, plátno, plst, podšívky, potahy, prádlo ložní a stolní, prostěradla, povlečení, přehozy, pytlovina, rolety, ručníky, samet, spací pytle, sukno, sypkovina, taft, textilie, rolety, tkaniny, tyl, úplety, vlaječky, záclonovina, vše v rámci této třídy; (25) bačkory, barety, boty, bundy, čapky, čepice, dětské pleny textilní, galoše, holinky, kabáty, kalhotky plnkové, kalhotky, kamaše, kapuce, klobouky, kombinézy, konfekce, korzety, kostýmy, košile, koupací pláště, kožešiny, kravaty, leginy, límce, lyžařská obuv, oblečení, obuv, sportovní obuv, oděvy, oděvy nepromokavé, sportovní oděvy, opasky, plavky, pantofle, plетенé zboží, podprsenky, podvazky, ponožky, prádlo spodní, pulovry, punčochy, pyžama, rukavice, saka, sandály, spodky, střevice, sukně, svetry, šály, šátky, šle, nátělníky, uniformy, vesty, výbavičky pro novorozence, zástěry, župany, vše v rámci této třídy; (26) bambule, cedulky na prádlo, dracouny (prýmkařské zboží), flitry na oděvy, galanterie textilní, gummy do prádla, hříbky na látání, jehelníky, jehlice pletací a háčkovací, jehly, kalouny, kanýry, knoflíky, krabice na šicí potřeby, krajky, květiny umělé, lacety, lemovky, natačky do vlasů, nažehlovací záplaty, ovoce umělé, ozdobné jehlice, ozdoby, paruky, patentky, prýmkařské zboží, přezky, síčky na vlasy, spony, stuhu, šněrovač, šňůry, tkanice, vázačky, výšivky, zdrhovadla; (27) izolační podlahové krytiny, koberce, linoleum, podlahová krytina, předložky, rohožky, tapety, tělocvičné žíněny, umělé trávníky; (28) autička, automobilové modely, bazény plavecké, biliardy, boby, boty na bruslení s bruslemi, bowling, boxerské rukavice, brusle, činky, stolní hry, sportovní nářadí, divadelní masky, draci, golfové vybavení, gymnastická zařízení, rybářské náčiní, hokejky, sportovní zboží, horolezecká výstroj, houpačky, kuželky, šachy, kulíčky, hračky, hry, chrostítko, jízdní kola nehybná, kapsle, rogala, kolečkové brusle, koloběžky, loutky, náčiní pro lukostřelbu, lyže, lyže surfovací a vodní, maňásci, míče, náčiní rybářské, návnavy pro rybáře, ozdoby na vánoční stromky, páčky, panenky, ploutve, puky, sportovní, rukavice, síť jako sportovní potřeby, skeatbordy, společenské hry, stojánky na vánoční stromky, stromky vánoční umělé, šachovnice, šipky, terče, vázání na lyže, hrací karty; (29) ančovičky, arašidy zpracované, bílek, bramborové lupínky, bujóny, byliny konzervované, cibule konzervovaná, čočka konzervovaná, datle, droby, drůbež, džemy, fazole konzervované, gamáty, hrách konzervovaný, hranolky, hrozinky, huspeniny, játra, jedlé oleje a tuky, jogurt, kandované ovoce, kaviár, kefir, klobásy, salámy, párky, kokosová moučka, konzervy masové, konzervy rybí, konzervovaná zelenina, korýši, krevety, kúry ovocné, kyselé zelí, langusty, lanýže, losos, mandle zpracované, margarín, marmeláda, máslo, maso, masové extrakty, měkkýši, mléčné nápoje mléčné výrobky, mléko, mražené ovoce, mušle neživé, nakládaná zelenina, nasolené potraviny, olivy konzervované, oříšky zpracované, konzervované ovoce, ovocné rosoly, pastičky, polévky, raci, rajčatový protlak, ryby, saláty, sardinky, sledi, slanina, smetana, sušená vejce, syrovátka, šlehačka, šunka, tofu, tuňák, uzeniny, vejce, zelenina, zvěřina, houby konzervované, želatina, vše v rámci této třídy; (30) anýz, aromatické přípravky do potravin, badýan, bonbóny, bramborová moučka, cikorka, cukr, cukroví, cukrovinky, čaj, čokoláda, čokoládové nápoje, dorty, droždí, glukóza pro výživu, hořčice, housky, chléb, chuťové přísady, ječmen loupáný a mletý, jemné pečivo, kakao, kakaové nápoje, kandys, kapary, kari, kaše, káva, kávoviny, kávové nápoje, keksy, koláče, koření, krekery, kroupy, krupice, kuchyňská sůl, kukuřice mletá, kukuřice pražená, kukuřičné vločky, kypřicí prášek, lékořice, lepek, lístkové těsto, majonéza, maltosa, masové pirožky, med, pernčky, melasa, mouky, mšičky, muškátové ořechy, nápoje, nové koření, ocet, omáčka sojová, oplatky, vločky, palačinky, paprika jako koření, pastilky (cukrovinky), pepř, pizzy, potraviny z mouky, potraviny škrobovité, pralinky, příchutě (aroma), pudinky, rýže, ságo, sendviče, skořice, suchary, sušenky, šafrán, škrob, zmrzlka, těsta, těstoviny, vanilín, vanilka, zákusky, zálivky, zázvor, tapirozliny, želé, žemle, žvýkačky; (31) arašidy, bílkoviny pro zvířata, jalovčinky, brambory, byliny čerstvé jako koření, cibule, citrusové ovoce, čekanka salátová, čerstvé ovoce, dřevo surové, fazole, hlávkový salát, hospodářská zvířata, houby, hrách, hrozny, chléb svatojánský, chmel, chovatelské a pěstitelské produkty, ječmen, jikry, plůdek, kaštany, kefe, kolové ořechy, korýši, kořen čekanky, krmiva, krmné směsi, kukuřice, květiny živé, květiny sušené, langusty, moučka pro zvířata, obilí, okurky, olivy, ořechy, otruby, oves, ovoce, píce, podestýlky, podhoubí, pokrutiny,

pórek, psí suchary, pšenice, rašelina, reveň, réva vinná, rostliny, růže, ryby živé, řepa, sadby, semena rostlin, seno, sepie, sezam, slad, sláma, stelivo, šrot, tykev, ústřice, vánoční stromky, zelenina, zrní, zvířata domácí a hospodářská, žito, houby čerstvé, vše v rámci této třídy; (32) nealkoholické nápoje, ovocné a zeleninové šťávy, výtažky z ovoce, iontové nápoje, pivo, prášky pro přípravu šumivých nápojů, příchutě a přípravky pro nápoje, přípravky pro výrobu likérů, sodová voda, minerálky, sirupy, sladové nápoje, stolní voda, syrovátkové nápoje; (33) alkoholové esence, alkoholické nápoje, alkoholové extrakty, aperitivy, brandy, destilované nápoje, likéry a pálenky, gin, mošty s alkoholem, koktejly spadající do tř. 33, lihoviny, medovina, rum, saké, víno, vodka, whisky; (34) cigaretové filtry, cigaretové papírky, cigaretové špičky, cigarety, čističe dýmek, doutníky, dózy na tabák, dýmky, plyn do zapalovačů, popelníky, šňupavý tabák, tabák, tabatěrky, zapalovače, žvýkačí tabák; (35) pomoc při řízení obchodní činnosti, získávání obchodních nebo podnikatelských informací, venkovní reklama, kanceláře dovozní a vývozní, komerční informační kanceláře, analýzy nákupních cen a nákladů, rozšiřování reklamních nebo inzertních materiálů, fotokopírování, kopírování dokumentů pro třetí osoby, oceňování nebo odhady lesního dřeva (nepokáceného), zprostředkovatelný práce, pronájem kancelářských strojů a zařízení, statistické informace, vedení účetních knih, sestavování výpisů z účtů, revize účtů (audit), obchodní, podnikatelské a organizační poradenství, personální poradenství, poradenství při vedení podniků, příprava inzertních sloupků, psaní na stroji, předvádění zboží, zaslání reklamních materiálů zákazníkům, pomoc při řízení obchodních a průmyslových podniků, rozmožňování (reprodukcí) dokumentů, aktualizování reklamních materiálů, distribuce vzorků zboží, posuzování efektivnosti provozu a racionalizace práce, dražby, marketingové studie, obchodní nebo podnikatelské oceňování, obchodní nebo podnikatelský průzkum, lokalizace nákladních vozů pomocí počítače, pronájem propagačních a reklamních materiálů, poradenství v obchodní činnosti, vydávání reklamních, náborových, propagačních a inzertních textů, reklama, propagace, inzerce, rozhlasová reklama a inzerce, rozhlasová komerční reklama, obchodní nebo podnikatelský výzkum, styk s veřejností, stenografické služby, televizní reklama a inzerce, přepisování, aranžování výkladů, reklamní agentury, poradenské služby v oblasti řízení obchodní nebo podnikatelské činnosti, předvádění (služby modelek) pro reklamní účely a podporu prodeje, klasifikace nebo třídění vlny, průzkum trhu, vedení kartoték pomocí počítače, odborné obchodní nebo podnikatelské poradenství, hospodářské nebo ekonomické prognózy, pořádání výstav pro komerční nebo reklamní účely, poskytování obchodních nebo podnikatelských informací, průzkum veřejného mínění, příprava mezd a výplatních listin, nábor zaměstnanců, přemísťování podniků, provozů a podnikání, pronájem reklamních ploch, podpora a propagace prodeje (pro třetí osoby), sekretářské služby, příprava a vyhotovení i daňového přiznání, telefonní vzkazy pro nepřítomné i účastníky, zpracování textů, zajišťování novinového předplatného (pro předplatitele), reklama prostřednictvím zásilkové služby, šíření reklamy nebo inzerce on-line prostřednictvím elektronické komunikační sítě (pro jiné), správa hotelů, správa uměleckých agentur, kompilace informací do počítačových databází, systemizace informací pro počítačové databáze, pořádání veletrhů pro komerční nebo reklamní účely, propagace výrobků a služeb třetích osob přípravou a umístěním inzerátů a reklam v elektronických časopisech, přístupných prostřednictvím globální počítačové sítě, pronájem fotokopírovacích strojů a tiskáren; (36) uzavírání havarijních a úrazových pojištění, splácení půjček, služby pojistného matematika, pronájem nemovitostí, makléřství, jednatelství, služby úvěrových ústavů a bank, služby realitních kanceláří, služby realitních agentů, zprostředkování nemovitostí, služby agentur pro inkasování pohledávek, zprostředkování pojištění, celní služby, uzavírání pojištění, bankovníctví, oceňování a odhady nemovitostí, shromažďování prostředků na dobročinné účely, služby investičních fondů, kapitálové investice, investování do fondů, služby související se záručními listinami s doklady o složení kauce nebo s dluhopisy, garance, záruky, služby ručitelů, směnárenské služby, vydávání cestovních šeků, clearingové služby, služby zúčtovacích bank, poskytujících bezhotovostní platební operace, úschovní služby (úschova v bezpečnostních schránkách), organizování sbírek, půjčky (financování), vyměňování daní, finanční odhady a oceňování (pojišťovnictví, bankovníctví, nemovitosti), faktorování (financování splátkových obchodů), správa svěřeného majetku, správa cizího majetku, finanční služby, spravování financí, zástavní (záruční) půjčky, provozování zastaváren, správa nemovitostí, správa nájemných domů, uzavírání pojištění pro případ požáru, pronájem bytů, pronájem farem, uzavírání nemocenských a zdravotních pojištění, uzavírání námořních pojištění, poskytování hypoték, služby spořitelů, financování nákupu na splátky, burzovní makléřství, makléřské služby

provozované v souvislosti s akciemi, cennými papíry, obligacemi, dluhopisy, uzavírání životních pojištění, služby ubytovacích agentur, finanční analýzy, oceňování starožitností, oceňování uměleckých děl, ověřování šeků, finanční poradenství, poradenství v oblasti pojištění, služby týkající se kreditních karet, služby týkající se debetních karet, elektronický převod kapitálu, finanční informace, informace o pojištění, oceňování šperků, oceňování numismatických sbírek, inkasování nájemného, oceňování poštovních známek, vydávání kupónů, známek, poukázek, úschova cenností, kurzovní záznamy na burze (kotace), vydávání kreditních karet, pronájem kanceláří (nemovitostí), vyplácení důchodů, sponzorování; (37) údržba nábytku, opravy fotografických přístrojů, instalace a opravy elektronických spotřebičů, instalace a opravy výtahů a zdvižů, asfaltování, údržba a opravy motorových vozidel, mytí automobilů, údržba a opravy letadel, čištění budov (interiérů), praní, čištění, čištění a opravy bojlerů, údržba a opravy hořáků a kahanů, pronájem buldozerů, instalace, údržba a opravy kancelářských strojů a zařízení, instalace a opravy požárních hlásičů (alarmů), instalace a opravy poplašných systémů proti vloupání, čalounické opravy, údržba a opravy trezorů a pancéřových komor, pronájem stavebního zařízení, stavba lodí, renovace oděvů, instalace a opravy topných zařízení, opravy obuvi, kominické služby, údržba a opravy bezpečnostních schránek, instalace a opravy klimatizačního zařízení, stavebnictví, stavitelství, provádění staveb pod vodou, stavební dozor, opravy šatstva, údržba, čištění a opravy kůže, instalace kuchyňského zařízení, demolice budov, antikorozi úprava, dezinfikování, malování, lakování a opravy vývěsných štítů, dopravních značek apod., stavby a opravy skladů, utěšňování budov, mandlování, pronájem bagrů a rypadel, čištění oken, opravy a údržba promítacích přístrojů, instalace a údržba pecí, údržba, čištění a opravy kožešin, mazání vozidel, čištění oděvů, opravy hodin a hodinek, stavby továren, instalace a opravy zavodňovacího zařízení, izolace budov a staveb, mytí vozidel, praní prádla, mytí a praní, instalace, údržba a opravy strojního zařízení, zednické a kamenické služby, restaurování nábytku, stavby přístavních hrází a vlnolamů, žehlení oděvů, stavby a údržba ropovodů, plynovodů apod., tapetování, opravy deštníků a slunečníků, čalounění, malování a natírání interiérů a exteriérů, čištění a broušení pemzou, kytování, tmelování, sádrování, štukování, klempířské a instalatérské práce, leštění vozidel, opravy čerpadel a pump, stavby přístavů, správa oděvů, hubení krys (deratizace), protektorování pneumatik, instalace a opravy mrazicího zařízení, žehlení prádla, cinování (opětovné), nýtování, antikorozi úprava vozidel, služby autoservisů, instalace a opravy telefonů, údržba vozidel, lakování, čištění vozidel, opravy vozidel, pronájem čisticích strojů, hubení hmyzu a škůdců (s výjimkou pro zemědělské účely), truhlářství a opravy truhlářských výrobků, montáže lešení, zednické práce, praní plenek, chemické čištění, informační služby týkající se staveb, informační služby týkající se oprav, broušení nožů, důlní těžba, povrchová těžba, cestářství (dláždění), pískování, opravy prováděné pod vodou, čištění budov (fasád, vnějších povrchů a ploch), vulkanizace pneumatik (opravy), vrtání studní, šachet a dolů, výstavba obchodních stánků a prodejů, instalace, údržba a opravy počítačového hardwaru, kopírovacích strojů a zařízení, faxů a tiskáren, odrušování elektrických přístrojů, obnova motorů a strojů (opotřebovaných nebo částečně zničených), pronájem jeřábů (stavební vybavení), pronájem silničních zametacích vozů, pokrývačské práce, výroba umělého sněhu, asanace a vyklizení podkroví, půd, chodeb a sklepů, čištění ulic, geologický dozor, dozor, týkající se ropných polí; (38) zaslání telegramů, rozhlasové vysílání, zaslání zpráv, zaslání faxových zpráv, televizní vysílání, přenos telegramů, telegrafické služby, komunikace pomocí telegrafu, telefonické služby, komunikace pomocí telefonu, telexové služby, služby tiskových agentur, vysílání kabelové televize, komunikace pomocí mobilních telefonů, komunikace pomocí počítačových terminálů, přenos zpráv a obrazových informací pomocí počítačů, elektronická pošta, přenos faxem, poskytování informací o telekomunikacích, pagingové služby poskytované prostřednictvím rádia, i telefonu nebo jiných elektronických komunikačních prostředků, pronájem přístrojů a zařízení pro zaslání zpráv, pronájem telekomunikačního zařízení (např. telefonů, faxů), komunikace pomocí sítí optických vláken, síťové konference (služby dálkových konferencí), pronájem taxu, pronájem modemů, pronájem telekomunikačních přístrojů a vybavení, pronájem telefonů, přenos pomocí satelitů, poskytování vícenásobného uživatelského přístupu ke globální počítačové informační síti; (39) služby turistických kanceláří (s výjimkou služeb souvisejících s rezervací hotelů), doprovázení cestujících a turistů, zásobování vodou, letecká doprava, převoz sanitkou, odtahování vozidel při poruchách, pronájem automobilů, automobilová doprava, autobusová doprava, přeprava výletními loděmi, pronájem člunů, lodí a loďek, rozbíjení ledu, silniční doprava nákladů, záchrana lodí, říční nákladní doprava, překládka, dovoz, rozvážka, železniční doprava, pronájem koní, doručování balíkových

zásilek, služby nosičů, balení (paktování) zboží, zprostředkování námořní dopravy, pořádání okružních plaveb a výletů, turistické okružní prohlídky, vykládání nákladu, doručování zboží, skladování zboží, rozvod vody, rozvod elektřiny, obsluha zdymadel, parkování automobilů, skladování, uskladňování ve skladech, pronájem skladů, lodní trajektová doprava, říční doprava, nákladní lodní doprava, pronájem lodí, pronájem garáží, doprava potrubím, pronájem parkovacích ploch, pronájem chladicího zařízení, pronájem vozidel, pronájem autokarů a autobusů, pronájem nákladních vozidel, kamionů a tahačů, přeprava nábytku, dopravní služby, lodní doprava, pořádání cest, osobní doprava, služby pilotů a lodivodů, vlečné služby (remorkáž), vyprošťování lodí, rezervace místenek, vyprošťování dopravních prostředků, taxidoprava, tramvajová doprava, služby dopravců a speditérů, námořní doprava, přeprava cenností s doprovodem, přeprava turistů a cestujících, doprava a skladování odpadků a odpadu, stěhovací služby, uskladnění lodí, zprostředkování přepravy nákladu (zasílatelství), zprostředkování dopravy, služby fidičů, kurýrní služby (dokumenty nebo zboží), informační služby týkající se skladování, informační služby týkající se dopravy, pronájem potápěčských zvonů (kesonů), pronájem skafandrů a potápěčských obleků, pronájem skladovacích kontejnerů, pronájem nosičů na vozidla, záchranné služby v dopravě, dopravní rezervace, cestovní rezervace, záchranné služby prováděné pod vodou, balení zboží (balicí služby), doručování zpráv a vzkazů, doručování novin a časopisů, dodávka zboží poštou, rozvod energie, pronájem závodních vozů, pronájem invalidních vozíků; (40) broušení, zpracování kinematografických filmů, čištění vzduchu, magnetizace, apretace textilií, konečná úprava papíru, stříbení (plátování stříbrem), bílení látek a tkanin, zpracování dřeva, lemování nebo obšívání látek a oděvů, pájení (letování), služby dámských krejčovství, kadmiování, kalandrování tkanin, vypalování keramiky nebo kameniny, barvení obuvi, chromování, pokovování, barvení kůže, zpracování kožešin, stříhání látek (stříhová služba), tisk vzorů (potisky), vyvolávání fotografických filmů, zclacení, úprava vody, elektrolytické pokovování, cínování, zpracování kožešin na zakázku, kovářství, protimolová úprava kožešin, frézování, lisování ovoce, uzení potravin, galvanizace, rytectví, gravírování, vodovzdorná úprava látek a oděvů, vodovzdorná úprava tkanin, ohnivzdorná úprava látek a textilu, nemačková úprava oděvů, zpracování vlny, laminování, mletí, úprava a zpracování kovů, kalení kovů, mlynářství, niklování, snování, koželužství, leštění třením, knihařství, vazby publikací, hoblování, sedlářské práce, služby pánských krejčovství, vydělávání kůží, preparování živočichů, služby spojené s barvením, barvení textilu a textilií, údržba a úpravy textilií, protimolová úprava textilií, barvení látek, zpracování papíru, foukání skla, litografické tisky, tiskařské služby, fotosázecí služby, ofsetový tisk, sitotisk, půjčování (pronájem) pletacích strojů, vyklízení a likvidace (sešrotování) odpadu a nepotřebných věcí, třídění odpadu a recyklovatelného materiálu; (41) informace o módě, výcvik zvířat, pronájem a půjčování filmových promítaček a jejich příslušenství, služby filmových studií, tělesná výchova, pronájem dekorací, provozování rekreačních zařízení, rozhlasová zábava, vydávání textů (s výjimkou reklamních nebo náborových), výuka, vzdělávání, pronájem zvukového nahrávacího zařízení a audionahrávek, půjčování kinofilmů, pronájem a půjčování kinematografických filmů, filmová produkce, vydávání libret, pronájem a půjčování rozhlasových a televizních přijímačů, výroba rozhlasových a televizních programů, divadelní produkce, výroba divadelních a jiných zábavných představení a pořadů, televizní zábava a estrády, pronájem a půjčování jevištních dekorací a kulís, provozování zoologických zahrad, provozování školek a dětských jeslí, praktický výcvik (předvádění), služby nahrávacích studií, informace o možnostech rekreace, pronájem a půjčování potápěčské výstroje, pronájem a půjčování sportovního vybavení (s výjimkou dopravních prostředků), pronájem stadiónů a sportovišť, pronájem a půjčování videorekordérů, půjčování videokazet, pořádání a řízení seminářů, konferencí a kongresů, služby sportovních táborů, pořádání a řízení symposií, měření času (časomíra) při sportovních závodech, produkce videofilmů, provozování internálních škol, pořádání a řízení kurzů (výcvik), postsynchrony, náboženská výchova, fotografování, pronájem a půjčování audio zařízení, pronájem osvětlovacího zařízení pro divadla nebo televizní studia, pronájem tenisových kurtů, pronájem a půjčování videokamer, psaní scénářů, redigování videokazet, redigování optických disků, provozování počítačových her, přístupných na otevřené síti pro síťové uživatele, poskytování zařízení pro výstavy ke kulturnímu a vzdělávacím účelům, poradenství pro volbu povolání, zpravodajské služby, obrazové zpravodajství, překladatelské služby, interpretace posunkové řeči, nahrávání videokazet, nahrávání mikrofilmů; (42) chemické analýzy, analýzy pro využití ropných polí, architektura, bakteriologie, bakteriologický výzkum, redigování psaných odborných textů, chemický výzkum, architektonické poradenství, projektování,

technický výzkum, testování topných vrtů, výzkum v oblasti kosmetiky, design interiérů, průmyslový design, testování materiálů, technické projektové studie, geologické expertizy, expertizy, týkající se ropných polí, inženýrské práce, průzkum a expertizy, genealogický výzkum, inženýrské výkresy, předpověď počasí, zeměměřičství, pronájem počítačů, počítačové programování, ropný průzkum, fyzikální výzkum, výzkum v oboru strojírenství, testování tkanin a textilu, geologický průzkum, geologický výzkum, ověřování pravosti uměleckých děl, kalibrace (měření), design počítačového softwaru, aktualizace počítačového softwaru, poradenství v oblasti počítačového hardwaru, pronájem oděvní návrhářství, grafický design, pronájem přístupového času k počítačové databázi, poskytování licencí k duševnímu vlastnictví, kontrola kvality, pronájem počítačového softwaru, výzkum a vývoj (pro třetí osoby), navrhování (průmyslový design), průzkum prováděný pod vodou, poradenství v oblasti duševního vlastnictví, arbitrážní služby, obnova počítačových dat, údržba počítačového softwaru, analýzy počítačových systémů, poradenství v oblasti ochrany životního prostředí, pronájem přístupového času k počítačům pro manipulaci dat, biologický výzkum, plánování městské výstavby (urbanismus), počítačové služby, zejména tvorba a správa webových stránek pro třetí osoby, počítačové služby, zejména design a realizace webových stránek pro třetí osoby, počítačové služby, zejména design a realizace webových stránek pro třetí osoby, hosting webových stránek (třetích osob) na počítačovém serveru na globální počítačové síti, počítačové služby, zejména poskytování vyhledávacích nástrojů pro získávání dat na globální počítačové síti, registrace doménových jmen za účelem identifikace uživatele na globální počítačové síti, obalový design), pronájem počítačového hardwaru, pronájem tiskáren; (43) poskytování hotelového ubytování, cateringové služby, služby související s provozováním domovů důchodců, služby bufetů a samoobslužných jídelen, provozování kempů a poskytování jejich vybavení, služby závodních jídelen, pronájem přechodného ubytování, pronájem automatů (nápoje a drobné občerstvení), služby související s provozováním penzionů, služby související s provozováním turistických nocleháren, služby související s provozováním hotelů, služby související s provozováním dětských jeslí, služby související s provozováním restaurací, rezervace penzionů, rezervace hotelů, služby samoobslužných restaurací, služby snack-barů, služby související s provozováním penzionů pro zvířata, služby související s péčí o děti, služby denních barů, služby stolních, ubytovací služby pro prázdninové tábory, pronájem (půjčování) přenosných staveb/budov, rezervace přechodného ubytování, služby související s provozováním motelů, půjčování židlí, stolů, stolního prostírání, jídelního a nápojového skla, pronájem jednacích místností, půjčování stanů; (44) chov zvířat, služby zahradní architektury, služby veřejných lázní pro hygienické účely, služby parních lázní, služby salónů krásy, služby zdravotnických středisek, neurologické služby (chiropraktika), služby kadeřnických salónů, zhotovování věnců, služby ozdravoven, služby zotavoven, nemocniční služby, zdravotní péče, zahradnické služby, zahradkářské služby, pronájem zemědělského nářadí, přístrojů a zařízení, masáže, lékařské služby, služby optiků, služby rostlinných školek, služby fyzioterapeutů, psychologické testy, služby sanatorií, veterinární služby, stomatologické služby, služby soukromých léčeben a sanatorií, letecké a pozemní rozkřesování hnojiv a jiných zemědělských chemických látek, úprava zvířat (např. stříhání, česání), služby krevních bank, aranžování květin, služby hospiců, údržba trávníků, manikúra, služby porodních asistentek, ošetrovatelské služby (léčebné), lékařské poradenství, plastická chirurgie, léčení (záchrana) stromů, hubení škůdců v zemědělství, hubení plevele, úprava a péče o zvířata chovaná v domácnosti, implantace vlasů, služby psychologů, pronájem sanitárního a zdravotnického vybavení a příslušenství, zemědělské a lesnické služby, vše v rámci této třídy; (45) správa autorských práv, právní a průmyslověprávní služby, právní a průmyslověprávní průzkum, služby osobních strážců, poradenství v oblasti bezpečnosti, doprovod (- do společnosti), služby detektivních kanceláří, služby nočních hlídačů, opatrování, otevírání bezpečnostních zámků, psaní osobních dopisů, půjčování oděvů a kostýmů, včetně společenských a večerních šatů, obleků a stejnokrojů, služby pohřebních ústavů, vykonávání pohřbů, kremace, pátrání po nezvěstných osobách, služby strážních hlídek, seznamovací služby, služby sňatkových kanceláří, předmanželské a manželské porady, sestavování horoskopů, hašení požárů, pořádání náboženských setkání.

(511) 1, 2, 3, 4, 5, 6, 7, 8, 9, 10, 11, 12, 13, 15, 16, 17, 18, 19, 20, 21, 22, 23, 24, 25, 26, 27, 28, 29, 30, 31, 32, 33, 34, 35, 36, 37, 38, 39, 40, 41, 42, 43, 44, 45

(210) O-444690

(111) **298187**  
(220) 10.01.2008  
(151) 26.05.2008  
(540)

**PRETOL**

(730) **PRETOL s. r. o.**, Radimova 2342/36, Praha 6 Břevnov, 16900, CZ  
(740) PROPATENT, Ing. Vlasta Sedláčková, Pod Pekařkou 107/1, Praha 4, 14700  
(510) (37) údržba a opravy motorových vozidel, údržba vozidel, opravy automobilů; (39) odtahování dopravních prostředků při poruchách, automobilová doprava, doprava nákladní kamiónová, dovoz, doprava, skládání nákladu, služby parkování automobilů, služby v dopravě a přepravě, zprostředkování přepravy, nakládání, resp. vykládání.  
(511) 37, 39  
(210) O-455266

(111) **298865**  
(220) 28.02.2007  
(151) 01.07.2008  
(540)



(730) **Žďárský Rostislav**, Vinařská 484, Zaječí, 69105, CZ  
(740) Patentová a známková kancelář, Ing. Jaromír Píkrýl, Včelín 1161, Hulín, 76824  
(510) (16) tiskoviny, reklamní, propagační a informační materiály, etikety, obaly papírové a z plastů jinde neuvedené, obaly a tašky z papíru a plastů; (32) piva, minerální vody, šumivé nápoje a jiné nápoje nealkoholické, nápoje a šťávy ovocné, sirupy a jiné přípravky k zhotovení nápojů; (35) zprostředkování obchodu s viny a nealkoholickými nápoji, marketing.  
(511) 16, 32, 35  
(210) O-445940

(111) **299017**  
(220) 16.11.2007  
(151) 08.07.2008  
(540)



(730) **CET 21 spol.s r.o.**, Kříženeckého nám. 1078/5, Praha 5, 15200, CZ  
(740) Dana Lukajová, patentový zástupce, Voršilská 10, Praha 1, 11000  
(510) (9) aparáty a přístroje vědecké, geodetické, elektronické, fotografické, filmové, optické, přístroje pro vážení, měření, signalizaci, kontrolu, záchranu a přístroje učební, aparáty pro záznam, převod, reprodukci zvuku nebo obrazu, magnetické supporty zvukových záznamů, audiovizuální díla na jakémkoliv nosiči, filmové kamery, filmové přístroje, obaly na zvukové nosiče, gramofonové desky, automatické distributory a mechanismy na mince, zapisovací pokladny, kalkulační stroje, přístroje pro zpracování

informací, zařízení výpočetní techniky, programové vybavení pro počítače na nosičích, nosiče magnetických záznamů nahrané i nenahrané, audiovizuální díla na nosičích, audiokazety a videokazety nahrané i nenahrané, CD disky, hrací skříně uváděné v činnost vhozením mince; (16) papír, lepenka a výrobky z těchto materiálů patřící do třídy 16, plakáty, fotografie, pohlednice, pohledy ilustrované se zvukovou nahrávkou, gratulace, dopisní papíry, obálky, kalendáře, zejména nástěnné a stolní, samolepky, obtisky, poznámkové bloky, desky na spisy, pořadače, omalovánky, aktivity books, balicí papír, školní sešity, skicáky, tužky, pastelky, tuhy, gumy, ořezávátko na tužky, penály, papírové tašky, umělohmotné tašky, papírové kapesníčky, tiskoviny, časopisy, periodika, knihy, tiskárenské výrobky, tiskařské typy, potřeby pro knižní vazby, lepidla na papír a pro domácnost, materiály pro umělce, štetce, psací stroje a kancelářské potřeby patřící do třídy 16, učební pomůcky (s výjimkou přístrojů), papírové obaly, obaly z plastických hmot (zařazené v této třídě); (35) reklamní, inzertní a propagační činnost, prodej reklamního času inzerentům; (38) televizní vysílání, rozšiřování televizního vysílání, přenosy zpráv, přenos zpráv a obrazových informací pomocí počítače, přenášení vysílání pomocí satelitních družic, šíření audiovizuálních děl, vysílání kabelové televize, technické a organizační zabezpečení televizního vysílání; (41) nakladatelská a vydavatelská činnost, nahrávání nosičů zvukových a/nebo obrazových, agenturní činnost v oblasti kultury v rámci této třídy, tvorba a vydávání audiovizuálních děl, půjčování nahraných nosičů zvukových a/nebo obrazových záznamů, výchovná a zábavní činnost, organizace a prezentace her a soutěží pro veřejnost, tvorba televizních pořadů.

(511) 9, 16, 35, 38, 41  
(210) O-453778

(111) **299139**  
(220) 12.11.2007  
(151) 15.07.2008  
(540)



(730) **CET 21 spol. s r. o.**, Kříženeckého nám. 1078/5, Praha 5, 15200, CZ  
(740) Dana Lukajová, patentový zástupce, Voršilská 10, Praha 1, 11000  
(510) (9) aparáty a přístroje vědecké, geodetické, fotografické, filmové, optické, přístroje pro vážení, měření, signalizaci, kontrolu, záchranu a přístroje učební, aparáty pro záznam, uchování, převod, přenos nebo reprodukci zvuku nebo obrazu, přístroje a nástroje pro vedení, přepínání, přeměnu, akumulaci, regulaci nebo řízení elektrického proudu, hasicí přístroje, telefony, záznamníky, faxy, ústředny, magnetické nebo optické supporty zvukových nebo zvukově obrazových záznamů, automatické distributory a mechanismy na mince, zapisovací pokladny, kalkulační stroje, přístroje pro zpracování informací a počítače, včetně jejich jednotlivých součástí a náhradních dílů ze třídy 9, baterie a články elektrické, elektrické akumulátory, počítačové hry s výstupem na PC nebo na TV, pohledy ilustrované se zvukovou nahrávkou, hrací skříně uváděné v činnost vhozením mince, reklamní světelné přístroje, nosiče záznamů nahrané i nenahrané, videokazety nahrané i nenahrané, audiokazety nahrané i nenahrané, audiovizuální programy, audioprogramy, audiovizuální díla na nosičích, audiovizuální díla v digitální podobě, filmy, hudební díla na nosičích nebo v elektronické podobě, CD disky, programové vybavení pro počítače, software, hardware výpočetní techniky nebo komunikační nebo informační techniky, elektronické databáze a databázové produkty, informace a data a databáze a záznamy v elektronické podobě, elektronické nebo datové nebo informační nebo komunikační nebo výpočetní sítě, včetně jednotlivých součástí a náhradních dílů obsažených ve třídě 9, multimediální aplikace, elektronické multimediální nebo elektronické informační katalogy, elektronické časopisy, elektronická periodika a knihy v elektronické podobě; (16) papír, lepenka a výrobky z

těchto materiálů zařazené ve třídě 16, výrobky z papíru, plakáty, fotografie, kalendáře, pohlednice, gratulace, dopisní papíry, obálky, samolepky, obtisky, poznámkové bloky, desky na spisy, pořadače, omalovánky, activity books, balící papír, obaly všeho druhu papírové, listy, pytlíky a sáčky pro obalovou techniku, školní sešity, skicáky, tužky, pastelky, tuhy, gumy, ořezávátko, ořezávátko strojky, penály, papírové tašky, papírové kapesníky, papírové ubrusy a ubrousky, těžítka na papíry, tiskoviny, tiskopisy, časopisy, periodika, knihy, databázové produkty a databáze v papírové formě, tiskárenské výrobky, písma pro tiskárny, losy, stočky, potřeby pro knižní vazby, lepidla pro papírenství nebo domácnost, materiál pro umělce, štětce, psací stroje a kancelářské potřeby, s výjimkou nábytku, učební pomůcky, umělecké nebo ozdobné předměty z papíru, obaly bublinkové (z umělých hmot), plastické obaly nezařazené do jiných tříd; (35) reklamní, inzertní a propagační činnost, marketing, reklamní, inzertní a propagační činnost prostřednictvím jakéhokoliv média, prostřednictvím telefonní sítě nebo datové sítě nebo informační sítě nebo elektronické sítě nebo komunikační sítě nebo počítačové sítě, poskytování informací komerčního nebo reklamního charakteru, multimediálních informací komerčního charakteru, komerční využití Internetu v oblastech komerčních internetových médií a vyhledávacích služeb, on-line inzerce, pronájem informačních míst v rámci této třídy, činnost reklamní agentury, činnost ekonomických a/nebo organizačních poradců, zprostředkování v obchodních vztazích, merchandising, franchising, pomoc při využívání a řízení obchodního podniku, personální agentura, personální poradenství, automatizované zpracování dat, pomoc při provozování obchodů a obchodních činností průmyslového nebo obchodního podniku, služby, které zahrnují záznam, přepis, vypracování, kompilaci, přenášení nebo systematickosti písemných či datových či elektronických sdělení a záznamů, jakož i využívání nebo kompilaci matematických a statistických údajů, organizační zabezpečování televizního vysílání, podporování a intenzifikace obchodních služeb založené na zvýhodňování klíčových spolupracovníků a klientů, poskytování věrnostních a bonusových systémů, jako například poskytování slev a odměn, přednostní a nadstandardní poskytování služeb, vše zejména v prodeji výrobků ve tř. 9 a 16 a služeb ve tř. 38 a 41; (38) telekomunikace, služby umožňující komunikaci jedné osoby s druhou, televizní vysílání, rozhlasové vysílání, digitální vysílání, televizní vysílání programů, televizní vysílání zábavných, vzdělávacích, výchovných, soutěžních, diskusních a informačních pořadů, telematika, šíření, výměna nebo získávání zpráv a informací, šíření elektronických časopisů, informací, elektronických periodik, knih v elektronické podobě, audio nebo audiovizuálních děl prostřednictvím informační nebo datové nebo elektronické nebo komunikační nebo telekomunikační nebo počítačové sítě, zejména Internetu, pomocí satelitů aj., informační služby na Internetu související s televizním vysíláním, služby na Internetu související s televizním vysíláním, komunikace, poradenská činnost v oblasti sdělovacích prostředků, telekomunikací, informační služby v oblasti telekomunikací, informační kancelář, poskytování informačních služeb prostřednictvím počítačů, pronájem komunikačních míst; (41) nakladatelství a vydavatelství, ediční činnost, publikační činnost, nahrávání nosičů zvukových nebo obrazově zvukových, půjčování nahaných zvukových a zvukově obrazových záznamů, tvorba a šíření audiovizuálních děl, televizní zpravodajství, TV produkce, filmová produkce, televizní výroba programů, tvorba programů, tvorba a výroba televizních a audiovizuálních programů, agenturní činnost v oblasti kultury, zprostředkování v oblasti kultury, výchovy, zábavy a sportu, výchovná, vzdělávací, soutěžní a zábavní činnost, zábavní nebo kulturní nebo vzdělávací představení, organizace společenských a kulturních akcí, organizace, provozování a provádění her a soutěží i veřejných, výstavní činnost v oblasti kultury nebo zábavy nebo výchovy nebo vzdělávání, provozování tělovýchovných zařízení, pronájem a půjčování sportovních potřeb, s výjimkou dopravních prostředků, půjčování knih, tiskovin, pronájem a půjčování audiopřístrojů, videopřístrojů, videorekordérů, videokamer, fotoaparátů, promítaček, rozhlasových a televizních přijímačů, filmů, kulturních a vzdělávacích potřeb a přístrojů, půjčování a pronájem obrazů, dekorací, pronájem stadiónů, tenisových dvorců, pronájem a půjčování potápěčské výstroje, pronájem a půjčování sportovního nářadí, s výjimkou dopravních prostředků, provozování a/nebo pronájem fitness centra.

(511) 9, 16, 35, 38, 41  
(210) O-453664

(111) **299455**  
(220) 04.06.2007  
(151) 29.07.2008  
(526) KLINKER

(540)

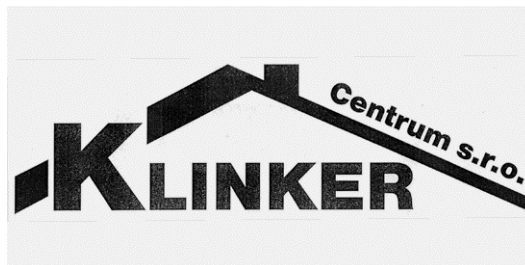

- (730) **KLINKER CENTRUM s.r.o.**, Procházkova 202, Kostelec nad Orlicí, 51741, CZ  
(740) PROPATENT, Markéta Shubik, Ke Kateřinkám 1393, Praha 4, 14900  
(510) (1) lepidla, tmely a pojiva v rámci této třídy, lepicí a spárovací hmoty, ochranné přípravky pro zdivo; (16) tištěné pracovní pomůcky, letáky, kalendáře, fotografie, kancelářské výrobky, papírové a tiskárenské výrobky; (17) izolační materiály pro stavby v rámci této třídy, polystyrén, izolační nátěry; (19) keramické, kameninové, betonové a železobetonové stavební dílce v rámci této třídy, střešní krytiny, obklady, dlažba, dlaždice v rámci této třídy, včetně bazénových, cihly, obkladové pásy, schodnice a parapetní desky, tvarovky, podlahová keramika, keramické plovoucí podlahy, tvárnice, sádkokartony, stropní desky a nosníky, omítkové směsi, maltové směsi pro stavebnictví, cement, vápno, sádra, šterk, lepenky pro stavby, včetně lepenek střešních, parketové vlysy a dřevěné výrobky k pokrývání podlah, přírodní kámen, umělý kámen, zdivo v rámci této třídy; (35) zprostředkovatelské služby v oblasti izolací a obkladů a dlažeb, reklamní, inzertní a propagační činnost prostřednictvím počítačové sítě a Internetu; (37) dláždění cest, izolování staveb, izolování proti vlhkosti, zateplování staveb, zednické a obkladové služby, poradenské služby v oblasti izolací a obkladů a dlažeb.  
(511) 1, 16, 17, 19, 35, 37  
(210) O-448745

(111) **299456**  
(220) 04.06.2007  
(151) 29.07.2008  
(526) KLINKER

(540)



- (730) **Klinker Stav s.r.o.**, Procházkova 202, Kostelec nad Orlicí, 51741, CZ  
(740) PROPATENT, Markéta Shubik, Ke Kateřinkám 1393, Praha 4, 14900  
(510) (19) krytiny plochých střech na bázi asfaltu a modifikovaných asfaltů, střešní krytiny, obklady, dlažby, stavební hmoty a materiály, betonové směsi, živičné směsi, zdicí materiál, krytiny střešní nekovové, cement, omítkové směsi, dřevo stavební, nekovové pevné trubní materiály na bázi betonu pro inženýrské sítě i pro technická zařízení budov, okna nekovová, dlažba a obklady nekovové, betonové prvky, bazény plavecké nekovové, dveře nekovové, dřevěné konstrukce, betonové a železobetonové prefabrikáty, omítkové směsi, maltové směsi pro stavebnictví, cement,

vápno, sádra, štěrk, lepenky pro stavby, včetně lepenek střešních, přírodní kámen, umělý kámen, zdivo v rámci této třídy; (35) zprostředkovatelské služby v oblasti stavebnictví, reklamní, inzertní a propagační činnost prostřednictvím počítačové sítě a Internetu; (37) stavební činnost, zednické a obkladové služby, izolování staveb, izolování proti vlhkosti, půjčování stavebních strojů a zařízení, zateplování staveb, poradenské služby v oblasti stavebnictví.

(511) 19, 35, 37

(210) O-448746

(111) **299457**

(220) 04.06.2007

(151) 29.07.2008

(526) KLINKER

(540)



(730) **KLINKER CENTRUM s.r.o.**, Procházkova 202, Kostelec nad Orlicí, 51741, CZ

(740) PROPATENT, Markéta Shubik, Ke Kateřinkám 1393, Praha 4, 14900

(510) (1) lepidla, tmely a pojiva v rámci této třídy, lepicí a spárovací hmoty, ochranné přípravky pro zdivo; (16) tištěné pracovní pomůcky, letáky, kalendáře, fotografie, kancelářské výrobky, papírové a tiskářské výrobky; (17) izolační materiály pro stavby v rámci této třídy, polystyrén, izolační nátěry; (19) keramické, kameninové, betonové a železobetonové stavební dílce v rámci této třídy, střešní krytiny, obklady, dlažba, dlaždice v rámci této třídy, včetně bazénových, cihly, obkladové pásy, schodnice a parapetní desky, tvarovky, podlahová keramika, keramické plovoucí podlahy, tvárnice, sádrokartony, stropní desky a nosníky, omítkové směsi, maltové směsi pro stavebnictví, cement, vápno, sádra, štěrk, lepenky pro stavby, včetně lepenek střešních, parketové vlasy a dřevěné výrobky k pokrývání podlah, přírodní kámen, umělý kámen, zdivo v rámci této třídy; (35) zprostředkovatelské služby v oblasti izolací a obkladů a dlažeb, reklamní, inzertní a propagační činnost prostřednictvím počítačové sítě a Internetu; (37) dláždění cest, izolování staveb, izolování proti vlhkosti, zateplování staveb, zednické a obkladové služby, poradenské služby v oblasti izolací a obkladů a dlažeb.

(511) 1, 16, 17, 19, 35, 37

(210) O-448747

(111) **299458**

(220) 04.06.2007

(151) 29.07.2008

(526) KLINKER

(540)



(730) **Klinker Stav s.r.o.**, Procházkova 202, Kostelec nad Orlicí, 51741, CZ

(740) PROPATENT, Markéta Shubik, Ke Kateřinkám 1393, Praha 4, 14900

(510) (19) krytiny plochých střešních a modifikovaných asfaltů, střešní krytiny, obklady, dlažby, stavební hmoty a materiály, betonové směsi, živičné směsi, zdicí materiál, krytiny střešní nekovové, cement, omítkové směsi, dřevo stavební, nekovové pevné trubní materiály na bázi betonu pro inženýrské sítě i pro technická zařízení budov, okna nekovová, dlažba a obklady nekovové, betonové prvky, bazény plavecké nekovové, dveře nekovové, dřevěné konstrukce, betonové a železobetonové prefabrikáty, omítkové směsi, maltové směsi pro stavebnictví, cement, vápno, sádra, štěrk, lepenky pro stavby, včetně lepenek střešních, přírodní kámen, umělý kámen, zdivo v rámci této třídy; (35) zprostředkovatelské služby v oblasti stavebnictví, reklamní, inzertní a propagační činnost prostřednictvím počítačové sítě a Internetu; (37) stavební činnost, zednické a obkladové služby, izolování staveb, izolování proti vlhkosti, půjčování stavebních strojů a zařízení, zateplování staveb, poradenské služby v oblasti stavebnictví.

(511) 19, 35, 37

(210) O-448748

(111) **304995**

(220) 12.11.2007

(151) 22.04.2009

(540)



(730) **CET 21 spol. s r.o.**, Kříženeckého nám. 1078/5, Praha 5, 15200, CZ

(740) Dana Lukajová, patentový zástupce, Voršilská 10, Praha 1, 11000

(510) (9) aparáty a přístroje vědecké, geodetické, fotografické, filmové, optické, přístroje pro vážení, měření, signalizaci, kontrolu, záchranu a přístroje učební, aparáty pro záznam, uchování, převod, přenos nebo reprodukci zvuku nebo obrazu, přístroje a nástroje pro vedení, přepínání, přeměnu, akumulaci, regulaci nebo řízení elektrického proudu, hasicí přístroje, telefony, záznamníky, faxy, ústředny, magnetické nebo optické suporty zvukových nebo zvukově obrazových záznamů, automatické distributory a mechanismy na mince, zapisovací pokladny, kalkulační stroje, přístroje pro zpracování informací a počítače včetně jejich jednotlivých součástí a náhradních dílů ze třídy 9, baterie a články elektrické, elektrické akumulátory, počítačové hry s výstupem na PC nebo na TV, pohledy ilustrované se zvukovou nahrávkou, hrací skříně uváděné v činnosti vhozením mince, reklamní světelné přístroje, nosiče záznamů nahrané i

nenahrané, videokazety nahrané i nenahrané, audiokazety nahrané i nenahrané, audiovizuální programy, audioprogramy, audiovizuální díla na nosičích, audiovizuální díla v digitální podobě, filmy, hudební díla na nosičích nebo v elektronické podobě, CD disky, programové vybavení pro počítače, software, hardware výpočetní techniky nebo komunikační nebo informační techniky, elektronické databáze a databázové produkty, informace a data a databáze a záznamy v elektronické podobě, elektronické nebo datové nebo informační nebo komunikační nebo výpočetní sítě včetně jednotlivých součástí a náhradních dílů obsažených ve třídě 9, multimediální aplikace, elektronické multimediální nebo elektronické informační katalogy, elektronické časopisy, elektronická periodika a knihy v elektronické podobě; (16) papír, lepenka a výrobky z těchto materiálů zařazené ve třídě 16, výrobky z papíru, plakáty, fotografie, kalendáře, pohlednice, gratulace, dopisní papíry, obálky, samolepky, obtisky, poznámkové bloky, desky na spisy, pořadače, omalovánky, activity books, balící papír, obaly všeho druhu papírové, listy, pytlíky a sáčky pro obalovou techniku, školní sešity, skicáky, tužky, pastelky, tuhy, gumy, ořezávatka, ořezávatka strojky, penály, papírové tašky, papírové kapesníky, papírové ubrusy a ubrusky, těžítka na papíry, tiskoviny, tiskopisy, časopisy, periodika, knihy, databázové produkty a databáze v papírové formě, tiskárenské výrobky, písmena pro tiskárny, losy, štočky, potřeby pro knižní vazby, lepidla pro papírenství nebo domácnost, materiál pro umělce, štětky, psací stroje a kancelářské potřeby s výjimkou nábytku, učební pomůcky, umělecké nebo ozdobné předměty z papíru, obaly bublinkové (z umělých hmot), plastické obaly nezařazené do jiných tříd; (35) reklamní, inzertní a propagační činnost, marketing, reklamní, inzertní a propagační činnost prostřednictvím jakéhokoliv média, prostřednictvím telefonní sítě nebo datové sítě nebo informační sítě nebo elektronické sítě nebo komunikační sítě nebo počítačové sítě, poskytování informací komerčního nebo reklamního charakteru, multimediálních informací komerčního charakteru, komerční využití Internetu v oblastech komerčních internetových médií a vyhledávacích služeb, on-line inzerce, pronájem informačních míst v rámci této třídy, činnost reklamní agentury, činnost ekonomických a/nebo organizačních poradců, zprostředkování v obchodních vztazích, merchandising, franchising, pomoc při využívání a řízení obchodního podniku, personální agentura, personální poradenství, automatizované zpracování dat, pomoc při provozování obchodů a obchodních činnostech průmyslového nebo obchodního podniku, služby, které zahrnují záznam, přepis, vypracování, kompilaci přenášeni nebo systematickosti písemných či datových či elektronických sdělení a záznamů, jakož i využívání nebo kompilaci matematických a statistických údajů, organizační zabezpečování

televizního vysílání, systém na podporu a intenzifikaci obchodních služeb založený na zvýhodňování klíčových spolupracovníků a klientů, věrnostní a bonusové systémy, jako například poskytování slev a odměn, přednostní a nadstandardní poskytování služeb, vše zejména v prodeji výrobků a služeb; (38) telekomunikace, služby umožňující komunikaci jedné osoby s druhou, televizní vysílání, rozhlasové vysílání, digitální vysílání, televizní vysílání programů, televizní vysílání zábavných, vzdělávacích, výchovných, soutěžních, diskusních a informačních pořadů, telematika, šíření, výměna nebo získávání zpráv a informací, šíření elektronických časopisů, informací, elektronických periodik, knih v elektronické podobě, audio nebo audiovizuálních děl prostřednictvím informační nebo datové nebo elektronické nebo komunikační nebo telekomunikační nebo počítačové sítě, zejména Internetu, pomocí satelitů aj., informační služby na Internetu související s televizním vysíláním, služby na Internetu související s televizním vysíláním, komunikace, poradenská činnost v oblasti sdělovacích prostředků, telekomunikací, informační služby v oblasti telekomunikací, informační kancelář, poskytování informačních služeb prostřednictvím počítačů, pronájem komunikačních míst; (41) nakladatelství a vydavatelství, ediční činnost, publikační činnost, nahrávání nosičů zvukových nebo obrazově zvukových, půjčování nahraných zvukových a zvukově obrazových záznamů, tvorba a šíření audiovizuálních děl, televizní zpravodajství, TV produkce, filmová produkce, televizní výroba programů, tvorba programů, tvorba a výroba televizních a audiovizuálních programů, agenturní činnost v oblasti kultury, zprostředkování v oblasti kultury, výchovy, zábavy a sportu, výchovná, vzdělávací, soutěžní a zábavní činnost, zábavní nebo kulturní nebo vzdělávací představení, organizace společenských a kulturních akcí, organizace, provozování a provádění her a soutěží i veřejných, výstavní činnost v oblasti kultury nebo zábavy nebo výchovy nebo vzdělávání, provozování tělovýchovných zařízení, pronájem a půjčování sportovních potřeb s výjimkou dopravních prostředků, půjčování knih, tiskovin, pronájem a půjčování audiopřístrojů, videopřístrojů, videorekordéřů, videokamer, fotoaparátů, promítaček, rozhlasových a televizních přijímačů, filmů, kulturních a vzdělávacích potřeb a přístrojů, půjčování a pronájem obrazů, dekorací, pronájem stadiónů, tenisových dvorců, pronájem a půjčování potápěčské výstroje, pronájem a půjčování sportovního nářadí s výjimkou dopravních prostředků, provozování a/nebo pronájem fitness centra.

(511) 9, 16, 35, 38, 41

(210) O-453663

### Zániky ochranných známek uplynutím doby platnosti

Kapitola obsahuje údaje o ochranných známkách, které zanikly uplynutím doby platnosti podle ustanovení § 29 odst. 1 zákona č. 441/2003 Sb.

Číslo zápisu (111)	Datum zániku (141)	Číslo zápisu (111)	Datum zániku (141)	Číslo zápisu (111)	Datum zániku (141)	Číslo zápisu (111)	Datum zániku (141)
166545	25.06.2016	285993	22.06.2016	286475	23.06.2016	287040	23.06.2016
199990	26.06.2016	285994	22.06.2016	286477	23.06.2016	287045	27.06.2016
199991	27.06.2016	285995	23.06.2016	286479	23.06.2016	287047	27.06.2016
201508	24.06.2016	285997	23.06.2016	286480	26.06.2016	287048	27.06.2016
203203	24.06.2016	285998	23.06.2016	286482	26.06.2016	287049	27.06.2016
203212	27.06.2016	286001	23.06.2016	286485	27.06.2016	287053	28.06.2016
203213	27.06.2016	286003	23.06.2016	286487	27.06.2016	287056	29.06.2016
203950	26.06.2016	286005	26.06.2016	286489	27.06.2016	287610	22.06.2016
204931	24.06.2016	286006	26.06.2016	286490	27.06.2016	287619	27.06.2016
204937	25.06.2016	286009	26.06.2016	286493	27.06.2016	287621	28.06.2016
204941	25.06.2016	286010	27.06.2016	286494	27.06.2016	287622	28.06.2016
204951	28.06.2016	286011	27.06.2016	286495	28.06.2016	287623	28.06.2016
205683	24.06.2016	286012	27.06.2016	286497	28.06.2016	288303	23.06.2016
205684	24.06.2016	286013	27.06.2016	286500	29.06.2016	288304	26.06.2016
205688	26.06.2016	286014	27.06.2016	286501	29.06.2016	288305	27.06.2016
205690	27.06.2016	286015	27.06.2016	286502	29.06.2016	288306	27.06.2016
206307	26.06.2016	286016	27.06.2016	286503	29.06.2016	289402	22.06.2016
206918	28.06.2016	286019	27.06.2016	286504	29.06.2016	289403	26.06.2016
207604	28.06.2016	286021	28.06.2016	286508	29.06.2016	289404	26.06.2016
208248	25.06.2016	286022	28.06.2016	286510	29.06.2016	289405	26.06.2016
209493	27.06.2016	286023	28.06.2016	286512	29.06.2016	289409	28.06.2016
209494	27.06.2016	286024	28.06.2016	286513	29.06.2016	289659	26.06.2016
209495	27.06.2016	286025	28.06.2016	286515	29.06.2016	291569	27.06.2016
210240	25.06.2016	286026	28.06.2016	286518	29.06.2016	291904	28.06.2016
211685	25.06.2016	286027	28.06.2016	287025	22.06.2016	292463	22.06.2016
212311	25.06.2016	286028	28.06.2016	287026	22.06.2016	293651	22.06.2016
212385	25.06.2016	286029	28.06.2016	287027	22.06.2016	295086	28.06.2016
272977	28.06.2016	286030	28.06.2016	287028	22.06.2016	299261	28.06.2016
285989	22.06.2016	286464	22.06.2016	287029	22.06.2016	299441	27.06.2016
285992	22.06.2016	286465	22.06.2016	287030	22.06.2016	308225	22.06.2016



### Změny vlastníků ochranných známek

Kapitola obsahuje údaje o ochranných známkách, které byly převedeny nebo přešly ve smyslu ustanovení § 15 odst. 1, 2 a § 16 zákona č. 441/2003 Sb. na jiného vlastníka v rozsahu všech zapsaných výrobků nebo služeb.

Číslo zápisu (111)	Dřívější vlastník (770)	Nynější vlastník (730)	S účinností od (580)
157688	DBA Lux 1 S.A., rue de Neudorf 560A, L-2220 Luxembourg, LU	Hanes IP Europe S.a r.l., Atrium Business Park, 33 rue du Puits Romain, L-8070 Bertrange, Grand Duchy of Luxembourg, LU	17.01.2017
217438	CT CRESTYL s.r.o., Husova 5/240, Praha 1, 11000, CZ	Statutární město Most, Radniční 1/2, Most, 43401, CZ	11.01.2017
217567	MedPharm Consulting spol. s r.o., Havelská 14/517, Praha 1, 11000, CZ	MedPharm CZ s.r.o., Havelská 517/14, Praha 1 - Staré Město, 11000, CZ	12.01.2017
237262	Uhlíř Josef, Kytlická 752/7, Praha 9 - Prosek, 19000, CZ	Uhlíř Josef, Hradešín 205, Český Brod, 28201, CZ Suchan Milan Mgr., Jirásková 714, Protivín, 39811, CZ	17.01.2017
240491	Václav Ehrlich, Kunštátská 1093, Poděbrady, 29001, CZ	DIGITAL - ICT, spol.s r.o., Antala Staška 1859/34, Praha 4 - Krč, 14000, CZ	12.01.2017
261619	DFK Cab, s.r.o., U hrušky 63/8, Praha 5 - Motol, 15000, CZ	DFK Cab, s.r.o., Pobřežní 394/12, Praha 8 - Karlín, 18600, CZ	11.01.2017
289855	Žitník Kamil, Zámecká 419, Zlín - Štípa, 76314, CZ	Window Tint s.r.o., Holešovská 252, Fryšták, 76316, CZ	13.01.2017
291865	Zykmund Radek, Eliášova 42, Praha 6, 16000, CZ	FestTech,s.r.o., Cukrovarská 98/55, Praha 9 - Čakovice, 19600, CZ	12.01.2017
329829	Heinrich Innovation s.r.o., Skalice 317, Frýdek - Místek, 73801, CZ	Sunset Group Production s.r.o., Halenkov 590, Halenkov, 75603, CZ	12.01.2017
331166	OTTMAR SPORTS EUROPE GROUP SE, Bubenečská 284/12, Praha 6 - Dejvice, 16000, CZ	BTS Energy s.r.o., Nad Příhořím 644, Náměšť nad Oslavou, 67571, CZ	13.01.2017
332579	OTTMAR SPORTS EUROPE GROUP SE, Bubenečská 284/12, Praha 6 - Dejvice, 16000, CZ	BTS Energy s.r.o., Nad Příhořím 644, Náměšť nad Oslavou, 67571, CZ	13.01.2017
339523	Chrenko Jan, Rostislavova 1381/8, Praha 4, 14000, CZ	Miškovič Miroslava, Nad Závěrkou 771/12, Praha 6 - Břevnov, 16900, CZ	16.01.2017
340202	Casa Concept International s.r.o., Na Struze 5, Praha 1, 11000, CZ	Casa HOLDING s.r.o., Na příkopě 859/22, Praha 1 - Nové Město, 11000, CZ	11.01.2017
340202	Casa HOLDING s.r.o., Na příkopě 859/22, Praha 1 - Nové Město, 11000, CZ	Casa Concept International, s.r.o., Revoluční 767/25, Praha 1 - Staré Město, 11000, CZ	11.01.2017
340203	Casa Concept International s.r.o., Na Struze 5, Praha 1, 11000, CZ	Casa HOLDING s.r.o., Na příkopě 859/22, Praha 1 - Nové Město, 11000, CZ	11.01.2017
340203	Casa HOLDING s.r.o., Na příkopě 859/22, Praha 1 - Nové Město, 11000, CZ	Casa Concept International, s.r.o., Revoluční 767/25, Praha 1 - Staré Město, 11000, CZ	11.01.2017
341309	Starý Vít, Mohylová 1139/55, Plzeň, 31200, CZ	Mandrage s.r.o., Helénská 1799/4, Praha 2 - Vinohrady, 12000, CZ	11.01.2017
341518	Pharma IRV, s.r.o., Sokola Tůmy 16, Ostrava - Mariánské hory, 70900, CZ	PQ PARTNERS LIMITED, Athinon 5, Nicosia, CY	13.01.2017
341787	Hana Tycová - Studio W, Na Šmukýřce 727/12, Praha 5, 15000, CZ	Tycová Hana, Na Šmukýřce 727/12, Praha 5, 15000, CZ	16.01.2017
341788	Hana Tycová - Studio W, Na Šmukýřce 727/12, Praha 5, 15000, CZ	Tycová Hana, Na Šmukýřce 727/12, Praha 5, 15000, CZ	16.01.2017
341789	Hana Tycová - Studio W, Na Šmukýřce 727/12, Praha 5, 15000, CZ	Tycová Hana, Na Šmukýřce 727/12, Praha 5, 15000, CZ	16.01.2017
341790	Hana Tycová - Studio W, Na Šmukýřce 727/12, Praha 5, 15000, CZ	Tycová Hana, Na Šmukýřce 727/12, Praha 5, 15000, CZ	16.01.2017
341791	Hana Tycová - Studio W, Na Šmukýřce 727/12, Praha 5, 15000, CZ	Tycová Hana, Na Šmukýřce 727/12, Praha 5, 15000, CZ	16.01.2017
341792	Hana Tycová - Studio W, Na Šmukýřce 727/12, Praha 5, 15000, CZ	Tycová Hana, Na Šmukýřce 727/12, Praha 5, 15000, CZ	16.01.2017
341938	Hana Tycová - Studio W, Na Šmukýřce 727/12, Praha 5, 15000, CZ	Tycová Hana, Na Šmukýřce 727/12, Praha 5, 15000, CZ	16.01.2017
347501	Uhlíř Josef, Kytlická 752/7, Praha 9 - Prosek, 19000, CZ	Uhlíř Josef, Hradešín 205, Český Brod, 28201, CZ Suchan Milan Mgr., Jirásková 714, Protivín, 39811, CZ	17.01.2017
350322	Hana Tycová - Studio W, Na Šmukýřce 727/12, Praha 5, 15000, CZ	Tycová Hana, Na Šmukýřce 727/12, Praha 5, 15000, CZ	16.01.2017

### Změny v údajích o vlastnících ochranných známek

Kapitola obsahuje ochranné známky, u kterých byla v rejstříku ochranných známek vyznačena změna v údajích o vlastnících ve smyslu ustanovení § 27 odst. 2 a 7 zákona č. 441/2003 Sb.

Číslo zápisu (111)	Vlastník (730)	S účinností od (580)
157688	DBA Lux 1 S.A., rue de Neudorf 560A, L-2220 Luxembourg, LU	17.01.2017
166668	SKI Holdings LLC., 4445 Kings Run Drive, Cincinnati, OH, US	11.01.2017
206303	Inženýrské stavby Brno, spol. s r.o., Hudcova 588/70b, Brno - Medlánky, 62100, CZ	11.01.2017
206304	Inženýrské stavby Brno, spol. s r.o., Hudcova 588/70b, Brno - Medlánky, 62100, CZ	11.01.2017
206305	Inženýrské stavby Brno, spol. s r.o., Hudcova 588/70b, Brno - Medlánky, 62100, CZ	11.01.2017
207250	S.O.S. DIFAK s.r.o., Pod Kavalírkou 486/32, Praha 5 Košíře, 15000, CZ	17.01.2017
209120	Horák Radek Ing., Jožky Silného 2683/14, Kroměříž, 76701, CZ	17.01.2017
209841	MEDIAP, spol. s r.o., Loretánské náměstí 109/3, Praha 1, Hradčany, 11800, CZ	16.01.2017
210428	Fimex, spol. s r.o., Do koutů 2073/1a, Praha 4 - Modřany, 14300, CZ	11.01.2017
210439	Moravská rozhodčí společnost s.r.o., Pražská 670/80, Brno Bosonohy, 64200, CZ	16.01.2017
211064	BDK-GLASS, spol. s r.o., Ed. Karla 72, Smiřice, 50303, CZ	16.01.2017
211166	ROHM AND HAAS COMPANY, 100 Independence Mall West, Philadelphia, 19106-2399, PA, US	17.01.2017
217672	Savencia Fromage & Dairy Czech Republic, a.s., Vyskočilova 1481/4, Praha 4 - Michle, 14000, CZ	16.01.2017
249264	PAPEI, a.s., Chelčického 627, Roudnice nad Labem, 41301, CZ	11.01.2017
249265	PAPEI, a.s., Chelčického 627, Roudnice nad Labem, 41301, CZ	11.01.2017
259368	AGENTURA VELRYBA s.r.o., Obeciny I 3583, Zlín, 76001, CZ	11.01.2017
279536	PAPEI, a.s., Chelčického 627, Roudnice nad Labem, 41301, CZ	11.01.2017
284010	AGENTURA VELRYBA s.r.o., Obeciny I 3583, Zlín, 76001, CZ	11.01.2017
286031	Golf klub Čertovo břemeno z.s., Alenina Lhota 5, Jistebnice, 39133, CZ	12.01.2017
290390	PRO-ENERGY magazin s.r.o., Mečeříž 203, 29477, CZ	16.01.2017
290423	ZLIN TECHNIC s.r.o., Letiště 1887, Otrokovice, okres Zlín, 76502, CZ	16.01.2017
291101	Konopík Medard, Vltavská 699, Vrané nad Vltavou, 25246, CZ	16.01.2017
291113	Bosch Termotechnika s.r.o., Průmyslová 372, Praha 10 Štěrboholy, 10800, CZ	17.01.2017
291758	Bosch Termotechnika s.r.o., Průmyslová 372, Praha 10 Štěrboholy, 10800, CZ	17.01.2017
292062	Durďák Otto Ing., Dlouhá 888, Slavičín, 76321, CZ	17.01.2017
292063	Durďák Otto Ing., Dlouhá 888, Slavičín, 76321, CZ	17.01.2017
292107	Pivovar Černá Hora, a.s., nám. U Pivovaru 3, Černá Hora, 67921, CZ	16.01.2017
292602	Asociace českých aromaterapeutů,z.s., Jagellonská 1609/1, Praha 3 - Vinohrady, 13000, CZ	16.01.2017
292603	Asociace českých aromaterapeutů,z.s., Jagellonská 1609/1, Praha 3 - Vinohrady, 13000, CZ	16.01.2017
292663	Bosch Termotechnika s.r.o., Průmyslová 372, Praha 10 Štěrboholy, 10800, CZ	17.01.2017
293791	Pivovar Černá Hora, a.s., nám. U Pivovaru 3, Černá Hora, 67921, CZ	16.01.2017
294185	Asociace českých aromaterapeutů,z.s., Jagellonská 1609/1, Praha 3 - Vinohrady, 13000, CZ	16.01.2017
294186	Asociace českých aromaterapeutů,z.s., Jagellonská 1609/1, Praha 3 - Vinohrady, 13000, CZ	16.01.2017
294187	Asociace českých aromaterapeutů,z.s., Jagellonská 1609/1, Praha 3 - Vinohrady, 13000, CZ	16.01.2017
295394	Asociace českých aromaterapeutů,z.s., Jagellonská 1609/1, Praha 3 - Vinohrady, 13000, CZ	16.01.2017
296899	Česká televize, Na hřebenech II 1132/4, Praha 4 - Podolí, 14700, CZ	16.01.2017
296900	Česká televize, Na hřebenech II 1132/4, Praha 4 - Podolí, 14700, CZ	16.01.2017
296901	Česká televize, Na hřebenech II 1132/4, Praha 4 - Podolí, 14700, CZ	16.01.2017
297554	Česká televize, Na hřebenech II 1132/4, Praha 4 - Podolí, 14700, CZ	16.01.2017
297641	Česká televize, Na hřebenech II 1132/4, Praha 4 - Podolí, 14700, CZ	16.01.2017
297642	Česká televize, Na hřebenech II 1132/4, Praha 4 - Podolí, 14700, CZ	16.01.2017
297789	SaJ a.s., Novodvorská 1062/12, Praha 4 Lhotka, 14200, CZ	12.01.2017
297794	PAPEI, a.s., Chelčického 627, Roudnice nad Labem, 41301, CZ	11.01.2017
298187	PRETOL s. r. o., Radimova 2342/36, Praha 6 Břevnov, 16900, CZ	16.01.2017
299135	Česká televize, Na hřebenech II 1132/4, Praha 4 - Podolí, 14700, CZ	16.01.2017
299154	Česká televize, Na hřebenech II 1132/4, Praha 4 - Podolí, 14700, CZ	16.01.2017
299456	Klinker Stav s.r.o., Procházkova 202, Kostelec nad Orlicí, 51741, CZ	12.01.2017
299458	Klinker Stav s.r.o., Procházkova 202, Kostelec nad Orlicí, 51741, CZ	12.01.2017
300404	PAPEI, a.s., Chelčického 627, Roudnice nad Labem, 41301, CZ	11.01.2017

Číslo zápisu (111)	Vlastník (730)	S účinností od (580)
300922	PAPEI, a.s., Chelčického 627, Roudnice nad Labem, 41301, CZ	11.01.2017
302909	PAPEI, a.s., Chelčického 627, Roudnice nad Labem, 41301, CZ	11.01.2017
322444	PAPEI, a.s., Chelčického 627, Roudnice nad Labem, 41301, CZ	11.01.2017
323847	AGENTURA VELRYBA s.r.o., Obeciny I 3583, Zlín, 76001, CZ	11.01.2017
326001	AC DODÁVKY, s.r.o., Chemická 951, Praha 4, Kunratice, 14800, CZ	13.01.2017
326354	PAPEI, a.s., Chelčického 627, Roudnice nad Labem, 41301, CZ	11.01.2017
326689	OKIN BPS, a.s., Pařížská 68/9, Praha 1 - Josefov, 11000, CZ	17.01.2017
327100	Asahi Chemical Europe s.r.o., Lužná 591/4, Praha 6, Vokovice, 16000, CZ	11.01.2017
327601	Asahi Chemical Europe s.r.o., Lužná 591/4, Praha 6, Vokovice, 16000, CZ	11.01.2017
330881	Skácel Viktorie, Blížka 252/19, Smržice, 79817, CZ	17.01.2017
332808	PAPEI, a.s., Chelčického 627, Roudnice nad Labem, 41301, CZ	11.01.2017
334630	OKIN BPS, a.s., Pařížská 68/9, Praha 1 - Josefov, 11000, CZ	17.01.2017
334631	OKIN BPS, a.s., Pařížská 68/9, Praha 1 - Josefov, 11000, CZ	17.01.2017
336448	PAPEI, a.s., Chelčického 627, Roudnice nad Labem, 41301, CZ	11.01.2017
339753	PAPEI, a.s., Chelčického 627, Roudnice nad Labem, 41301, CZ	11.01.2017
339754	PAPEI, a.s., Chelčického 627, Roudnice nad Labem, 41301, CZ	11.01.2017
339755	PAPEI, a.s., Chelčického 627, Roudnice nad Labem, 41301, CZ	11.01.2017
339756	PAPEI, a.s., Chelčického 627, Roudnice nad Labem, 41301, CZ	11.01.2017
342074	PAPEI, a.s., Chelčického 627, Roudnice nad Labem, 41301, CZ	11.01.2017
342075	PAPEI, a.s., Chelčického 627, Roudnice nad Labem, 41301, CZ	11.01.2017
347387	OKIN BPS, a.s., Pařížská 68/9, Praha 1 - Josefov, 11000, CZ	17.01.2017
347388	OKIN BPS, a.s., Pařížská 68/9, Praha 1 - Josefov, 11000, CZ	17.01.2017
347389	OKIN BPS, a.s., Pařížská 68/9, Praha 1 - Josefov, 11000, CZ	17.01.2017
352960	AGENTURA VELRYBA s.r.o., Obeciny I 3583, Zlín, 76001, CZ	17.01.2017
352960	AGENTURA VELRYBA s.r.o., Obeciny I 3583, Zlín, 76177, CZ	11.01.2017
354172	Leaders Cosmetics Co., Ltd., C404, the Classic 500, 90, Neungdong-ro, Gwangjin-gu, Seoul, KR	13.01.2017
354884	Chytilová & spol., patentová kancelář, s.r.o., Revoluční 725/11, Praha 1, Staré Město, 11000, CZ	11.01.2017
356805	PAPEI, a.s., Chelčického 627, Roudnice nad Labem, 41301, CZ	11.01.2017

### Prominutí zmeškané lhůty týkající se ochranných známek

Předloží-li účastník řízení důkaz o tom, že nemohl nikoli vlastní vinou dodržet lhůtu stanovenou zákonem nebo Úřadem, Úřad na jeho žádost promine zmeškání lhůty, není-li to v zákoně č. 441/2003 Sb. stanoveno jinak. Pokud Úřad vyhoví žádosti o prominutí zmeškání lhůty, údaje o tomto rozhodnutí Úřad zveřejní v této kapitole Věstníku.

(111) 291599  
(210) O-444322  
(583) 19.04.2016

---

(210) O-521482  
(583) 12.04.2016

---

(210) O-521267  
(583) 12.04.2016

### Ostatní rozhodné údaje a úřední opravy

Kapitola zahrnuje zejména přetřídění seznamu výrobků a služeb v návaznosti na mezinárodní zápis, opravu chyb ve formulaci, přepisů a zjevných nesprávností za účelem uvedení do souladu se skutečností. V této kapitole jsou zveřejňovány jen takové údaje, které nemohou být zveřejněny spolu se zveřejněním přihlášky nebo se zápisem ochranné známky. Dále kapitola obsahuje důležitá úřední sdělení.

(210) O-486367

Na základě rozhodnutí Městského soudu v Praze č.j. 9A 139/2013 z 16.11.2016 byla v rejstříku ochranných známek vyznačena skutečnost, že rozhodnutí předsedy Úřadu průmyslového vlastnictví z 13.6.2013 o zamítnutí přihlášky ochranné známky, které bylo publikováno ve věstníku ÚPV 29/2013, bylo zrušeno.

---

(11) **304355**

(21) SPC/CZ2014/353

V souvislosti s rozhodnutím SDEU ve věci C-471/14 byly na žádost majitele údaje o udělení dodatkového ochranného osvědčení publikované ve věstníku 16/2015 změněny takto: doba platnosti osvědčení do: 5.10.2024; datum první registrace přípravku pro ČR: 5.10.2009; datum první registrace přípravku v rámci Společenství: 5.10.2009.

---